

SHARP®

**LC-13SH1E
LC-15SH1E
LC-20SH1E**

**ЦВЕТНОЙ ТЕЛЕВИЗОР С
ЖИДКОКРИСТАЛЛИЧЕСКИМ
ДИСПЛЕЕМ**

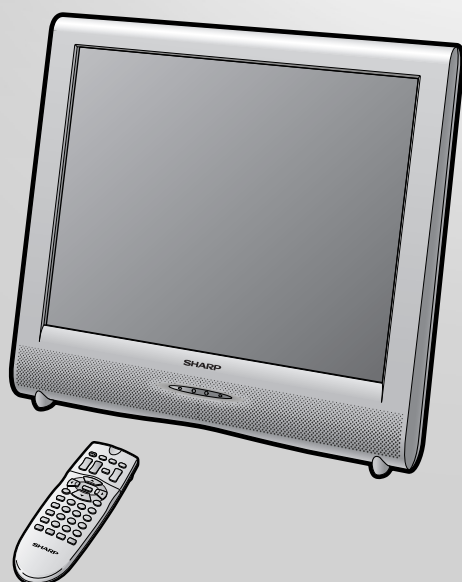

**ИНСТРУКЦИИ ПО
ЭКСПЛУАТАЦИИ**

ИНФОРМАЦИЯ О СЕРТИФИКАЦИИ ПРОДУКЦИИ



МЕ10

**Жидкокристаллические
телевизоры марки "SHARP"
модели: LC-13SH1E, LC-15SH1E, LC-20SH1E**

сертифицированы органом
по сертификации бытовой
электротехники "ТЕСТБЭТ"

Модель LC-13SH1E LC-15SH1E LC-20SH1E соответствует требованиям нормативных документов:	По безопасности - ГОСТ Р МЭК 60065-2002 По ЭМС - ГОСТ 18198-89 - ГОСТ 22505-97 - ГОСТ Р 51515-99 - ГОСТ Р 51317.3.2-99 - ГОСТ Р 51317.3.3-99
--	---

© Copyright SHARP Corporation 2005. Все права защищены. Воспроизведение, изменение или перевод текста без письменного разрешения владельца прав запрещены, за исключением случаев, предусмотренных в соответствующих разделах авторского права.

Сведения о торговых марках

Все торговые марки и копирайты, упоминаемые в настоящем руководстве, принадлежат соответствующим владельцам авторских прав.

Страна-изготовитель: Произведено в Испании

Фирма-изготовитель: ШАРП Корпорейшн

Юридический адрес изготовителя:

**22-22 Нагайке-чо, Абено-ку,
Осака 545-8522, Япония**

Во исполнение Статьи 5 Закона Российской Федерации «О защите прав потребителей», а также Указа Правительства Российской Федерации №720 от 16 июня 1997г. устанавливается срок службы данной модели - 7 лет с момента производства при условии использования в строгом соответствии с инструкцией по эксплуатации и применяемыми техническими стандартами.

LC-13SH1E LC-15SH1E LC-20SH1E

Цветной телевизор с жидкокристаллическим дисплеем

Инструкции по эксплуатации

Содержание

Дорогой покупатель продукции Sharp!	2	Полезные функции	14
Важные меры предосторожности	2	Регулировка картинки	14
Прилагаемые принадлежности	4	Регулировка звука	14
Подготовка	4	Установки звуковых режимов	15
Установка батарей в пульт		Программа	16
дистанционного управления	4	Использование таблицы программ	18
Использование пульта		Повернуть	18
дистанционного управления	4	Соединения EXT	19
Подключение питания	5	Настр-ка часов	20
Подключение антенны	5	Язык	20
Прослушивание с помощью наушников	5	Язык телетекста	20
Начальная установка	6	Подсветка	21
Названия частей основного блока	7	Таймер отключения	21
Как крепить кабели	8	Автоматическое отключение питания	21
Как предотвратить падение ЖКД телевизора	8	Экранный дисплей	22
Названия частей пульта дистанционного управления	9	Запрет детям	22
Основные действия	10	Выбор вещания NICAM	24
Включение и выключение основного питания	10	Выбор стереовещания A2	24
ГОТОВНОСТЬ/ВКЛ	10	Телетекст	25
Переключение режимов ввода (EXT1/EXT2/TB)	10	Подключение внешних устройств	27
Громкость звука	11	Примеры внешних устройств, которые можно	
Смена каналов	11	подключить	27
Выбор пунктов меню	12	Подключение к разъемам EXT1/EXT2	28
		Выявление неисправностей	29
		ЖКД телевизор	29
		Антенна	30
		Технические характеристики	30
		Габаритные рисунки	31

Дорогой покупатель продукции Sharp!

Спасибо за покупку цветного телевизора SHARP с жидкокристаллическим дисплеем. Для обеспечения безопасности и многолетней надежной работы Вашего продукта, пожалуйста, внимательно прочитайте важные меры предосторожности перед использованием этого продукта.

Важные меры предосторожности

Электричество используется для выполнения многих полезных функций, но при неправильном обращении оно может вызвать получение травмы и повреждение имущества. При проектировании и изготовлении этого продукта первоочередное значение придавалось безопасности. Однако, неправильное использование может привести к поражению электрическим током и/или пожару. Чтобы предупредить возможную опасность, пожалуйста, соблюдайте следующие инструкции при установке, эксплуатации и чистке продукта. Для обеспечения Вашей безопасности и продления срока службы Вашего цветного телевизора с жидкокристаллическим дисплеем, пожалуйста, внимательно прочитайте следующие меры предосторожности перед использованием продукта.

1. Прочитайте инструкции—Все инструкции по эксплуатации необходимо прочитать и понять перед эксплуатацией продукта.
2. Храните это руководство в надежном месте—Эти инструкции по безопасности и эксплуатации должны храниться в надежном месте для использования в будущем.
3. Соблюдайте предостережения—Необходимо четко соблюдать все предостережения на продукте и в инструкциях.
4. Следуйте инструкциям—Необходимо следовать всеи инструкциям по эксплуатации.
5. Приспособления—Не используйте приспособления, не рекомендованные производителем. Использование несоответствующих приспособлений может привести к несчастным случаям.
6. Источник питания—Этот продукт должен работать от источника питания, указанного на спецификационной этикетке. Если Вы не уверены, какой тип энергоснабжения у Вас дома, проконсультируйтесь у Вашего дилера или в местном энергопредприятии.
7. Защита шнуров переменного тока—Шнуры переменного тока должны быть расположены надлежащим образом, чтобы на них не наступали люди и не размещались предметы. Проверяйте соединения шнуров с розеткой и продуктом.
8. Перегрузка—Не перегружайте розетки переменного тока и удлинители. Перегрузка может вызвать пожар или поражение электрическим током.
9. Проникновение предметов и жидкостей—Никогда не вставляйте какой-либо предмет в продукт через вентиляционные или другие отверстия. В продукте используется высокое напряжение, и вставление какого-либо предмета может вызвать поражение электрическим током и/или короткое замыкание внутренних деталей. По той же причине не проливайте воду или жидкость на продукт.
10. Техническое обслуживание—Не пытайтесь проводить техническое обслуживание продукта самостоятельно. Снятие крышек может подвергнуть Вас действию высокого напряжения и другим опасностями. Обратитесь к квалифицированному специалисту для проведения технического обслуживания.
11. Ремонт—Если происходит какая-либо из следующих ситуаций, отключите шнур переменного тока от розетки переменного тока и обратитесь к квалифицированному специалисту для проведения ремонта.
 - a. Когда шнур переменного тока или вилка повреждены.
 - b. Когда жидкость была пролита на продукт или когда какие-либо предметы упали в продукт.
 - c. Когда продукт подвергся действию дождя или воды.
 - d. Когда продукт не работает надлежащим образом, как описано в инструкциях по эксплуатации. Не трогайте органы управления, кроме описанных в инструкциях по эксплуатации. Неправильное использование органов управления, не описанное в инструкциях, может вызвать повреждения, которые часто требуют обширной наладочной работы квалифицированного специалиста.
 - e. Когда продукт был уронен или поврежден.
 - f. Когда продукт демонстрирует ненормальное состояние. Любая замеченная аномалия в продукте означает, что необходимо техническое обслуживание продукта.
12. Замена частей—В случае необходимости замены частей продукта, убедитесь в том, что специалист использует для замены части, указанные производителем, или имеющие те же характеристики и эксплуатационные качества, что и оригинальные части. Использование неавторизованных частей может привести к пожару, поражению электрическим током и/или другим опасностям.
13. Проверка безопасности—После завершения технического обслуживания или ремонтных работ попросите специалиста провести проверку безопасности, чтобы гарантировать нормальное рабочее состояние продукта.
14. Прикрепление к стене или потолку—При прикреплении продукта к стене или потолку обязательно производите установку продукта в соответствии с методом, рекомендованным производителем.

Важные меры предосторожности (продолжение)

- Чистка—Перед чисткой продукта отключите шнур переменного тока от розетки переменного тока. Для чистки продукта используйте влажную ткань. Не используйте жидкие чистящие средства или аэрозоли.



- Вода и влажность— Не используйте продукт вблизи воды, например, около ванны, раковины, умывальника, кухонной мойки, таза для стирки, бассейна и в сыром подвале.



- Установка— Не помещайте продукт на неустойчивые тележку, стойку, штатив или стол. Это может вызвать падение продукта, приведя к серьезным травмам, а также повреждению продукта. Используйте только тележку, стойку, штатив, опору или стол, рекомендованные производителем или продаваемые вместе с продуктом. При прикреплении продукта к стене обязательно следуйте инструкциям производителя. Используйте только настенные крепления, рекомендованные производителем.



- При перемещении продукта, установленного на тележке, должна соблюдаться предельная осторожность. Резкие остановки, чрезмерное давление и неровная поверхность пола могут вызвать падение продукта с тележки.



- Вентиляция— Вентиляционные и другие отверстия в корпусе предназначены для вентиляции. Не закрывайте и не блокируйте эти отверстия, так как недостаточная вентиляция может вызвать перегрев и/или сократить срок службы продукта. Не помещайте продукт на кровать, диван, ковер или другую подобную поверхность, так как они могут блокировать вентиляционные отверстия. Этот продукт не предназначен для встроенной установки; не помещайте продукт в замкнутое пространство, например, книжный шкаф или полка, если не обеспечена надлежащая вентиляция или не выполняются инструкции производителя.

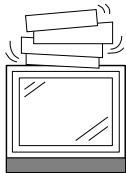

- Панель ЖКД, используемая в этом продукте, выполнена из стекла. Поэтому она может разбиться, когда продукт роняют или ударяют. Будьте осторожны, чтобы не пораниться осколками стекла в случае, если панель ЖКД разобьется.

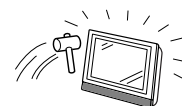

- Источники тепла— Держите продукт подальше от источников тепла, таких как радиаторы, обогреватели, печи и другие продукты, производящие тепло (включая усилители).



- Не помещайте вазы или другие наполненные водой сосуды на продукт. Вода может пролиться на продукт, вызывая пожар или поражение электрическим током.



- Для предотвращения пожара никогда не помещайте свечи или открытый огонь любого типа на телевизор или вблизи него.

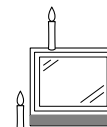

- Для предотвращения пожара или поражения электрическим током не помещайте шнур переменного тока под телевизор или другие тяжелые предметы.

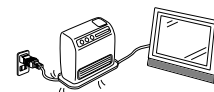

Панель ЖКД - очень высокотехнологичный продукт с 921600 тонкопленочными транзисторами, предоставляющими Вам точные детали изображения. Из-за очень большого количества пикселей иногда возможно появление на экране нескольких неактивных пикселей в форме неподвижных синих, зеленых или красных точек. Это в рамках технических характеристик продукта и не является дефектом.

Не воспроизводите неподвижное изображение в течение длительного времени, так как это может вызвать остаточное изображение.

Всегда такое потребление электроэнергии, если подключено к основному источнику питания.

Прилагаемые принадлежности

Убедитесь в том, что следующие принадлежности приложены к ЖКД телевизору.

Пульт дистанционного управления	Батареи размера "AA" (x2)	Шнур переменного тока (Только для моделей LC-15SH1E LC-20SH1E)	Инструкции по эксплуатации
 страницы 4 и 9	 страница 4	 *Форма продукта может различаться в разных странах. страница 5	 SHARP LC-13SH1E LC-15SH1E LC-20SH1E

Подготовка

Установка батарей в пульт дистанционного управления

Перед использованием ЖКД телевизора в первый раз вставьте 2 батареи размера "AA" (прилагаются) в пульт дистанционного управления. Когда батареи истощатся, и пульт дистанционного управления перестанет действовать, замените батареи новыми батареями размера "AA".

1 Откройте крышку батарейного отсека.

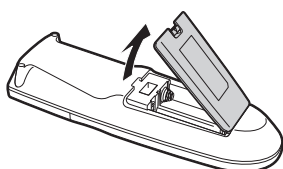

- Отсоедините крышку, нажимая на часть (▼).

2 Вставьте 2 батареи размера "AA".

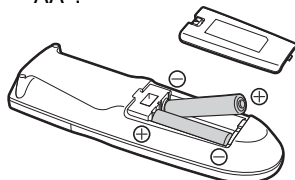

- Поместите батареи, развернув их в соответствии с знаками (+) и (-) в батарейном отсеке.

3 Закройте крышку батарейного отсека

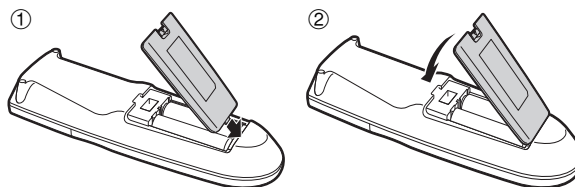

- Выверните выступ на крышке батарейки (①) установите ее на место, нажимая на выступ (②), чтобы закрыть ее.

⚠ Осторожно!

Предостережения относительно батарей

Неправильное использование батарей может привести к утечке химикалий и/или взрыву. Обязательно соблюдайте следующие инструкции.

- Поместите батареи, развернув их в соответствии с знаками (+) и (-).
- Разные типы батарей имеют различные характеристики. Не смешивайте батареи разных типов.
- Не смешивайте старые и новые батареи. Смешивание старых и новых батарей может сократить срок службы новых батарей и/или привести к утечке химикалий из старых батарей.
- Удалите батареи сразу после их истощения. Химикалии, вытекающие из батарей, могут вызвать сыпь. Если обнаружена утечка химикалий, вытрите жидкость тканью.
- Батареи, прилагаемые к ЖКД телевизору, могут иметь более короткий срок службы из-за условий хранения.
- Если Вы не собираетесь использовать пульт дистанционного управления в течение длительного периода времени, выньте батареи из батарейного отсека.

Использование пульта дистанционного управления

Используйте пульт дистанционного управления, направив его в сторону окна дистанционного датчика основного блока. Предметы между пультом дистанционного управления и окном датчика могут помешать нормальной работе.

Предостережения относительно использования пульта дистанционного управления

- Оберегайте пульт дистанционного управления от ударов. Кроме того, не подвергайте пульт дистанционного управления воздействию жидкостей и не помещайте его в место с высокой влажностью.
- Не устанавливайте и не помещайте пульт дистанционного управления под прямым солнечным светом. Тепло может вызвать деформацию пульта.
- Пульт дистанционного управления может не работать надлежащим образом, если окно дистанционного датчика находится под прямым солнечным светом или сильным освещением. В таком случае, измените угол освещения или основного блока, или используйте пульт дистанционного управления ближе к окну дистанционного датчика.

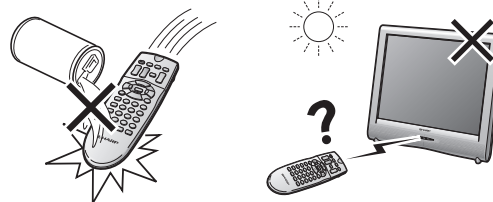
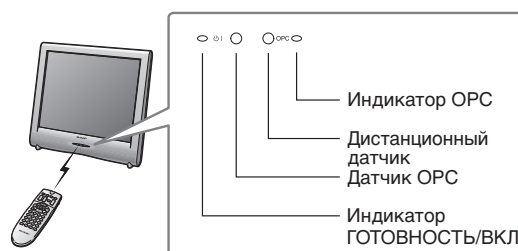

Подключение питания

Подсоедините к AC INPUT (переменного тока) вход ЖКД телевизора, используя шнур переменного тока (прилагается).

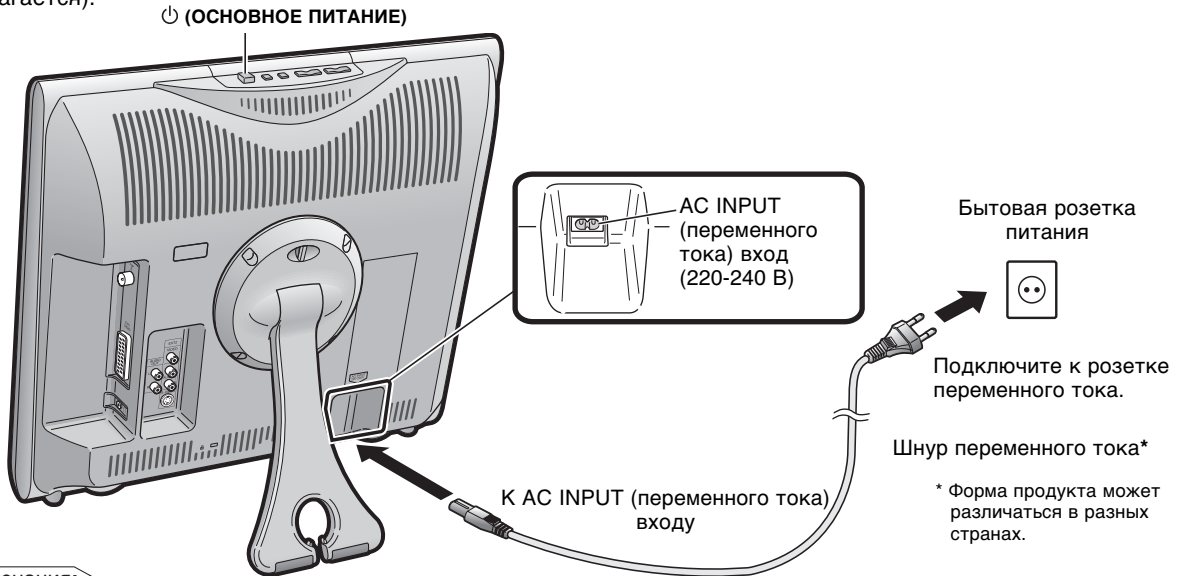

Примечания:

- Отсоедините шнур переменного тока от ЖКД телевизора и розетки питания, когда ЖКД телевизор не используется в течение длительного времени.
- Шнур переменного тока отдельно не входит в комплект с моделью LC-13SH1E, потому что шнур переменного тока уже непосредственно подсоединён к ЖКД телевизора.

Подключение антенны

■ Использование антенного кабеля ТВ

Для получения более четкого изображения мы рекомендуем Вам использовать наружную антенну. Далее приведено краткое объяснение типа подключения, используемого для коаксиального кабеля:

- Пожалуйста, позаботьтесь о том, чтобы Ваш 75-омный коаксиальный кабель был снабжен коаксиальным штепселем DIN 45325 (IEC169-2), и подключите его к разъему для антенны с боку ЖКД телевизора (антенный кабель не прилагается).

75-омный коаксиальный кабель (круглый кабель)

К разъему для антенны (T)

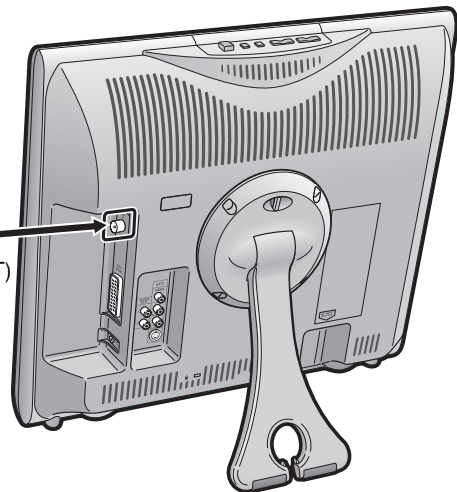

Прослушивание с помощью наушников

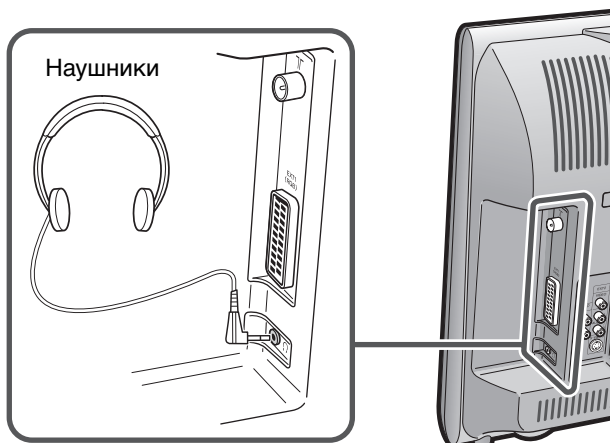

Вставьте мини-штепсель наушников в гнездо для наушников, расположенное на боку ЖКД телевизора. Отрегулируйте громкость звука, используя ▲ (+)/(-) на пульте дистанционного управления.

Экранное меню

ТВ Громкость
10 ██████████

Примечания:

- Наушники не включены в прилагаемые принадлежности.
- Когда мини-штепсель наушников подсоединен к гнезду для наушников, звук из динамиков основного блока не слышен.
- Не устанавливайте громкость на высокий уровень. Специалисты по слуху не рекомендуют длительное прослушивание на высоких уровнях громкости.

Начальная установка

Когда Вы в первый раз включаете ЖКД телевизор, включается режим начальной установки, облегчающий установку. Используя этот режим, Вы можете выбрать язык экранного меню, настройку часов и автоматический поиск и сохранение всех принимаемых каналов ТВ.

Примечания:

- Вы можете также выполнить начальную установку, выбрав "Начальная установка" на экране меню установки. Выбор пунктов меню см. на стр. 12 и 13.

Панель управления основного блока

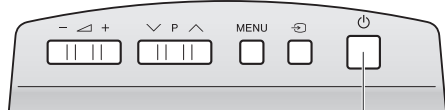

⏻ (ОСНОВНОЕ ПИТАНИЕ)

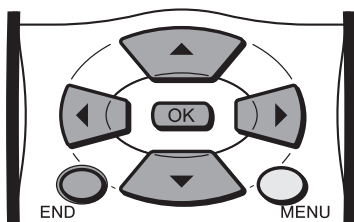

1 Нажмите ⏻ (ОСНОВНОЕ ПИТАНИЕ) на ЖКД телевизоре.

- Показывается экран "Начальная установка" со списком языков для экранного меню.

2 Нажмите ▲/▼/◀/▶, чтобы выбрать язык, и нажмите ОК.

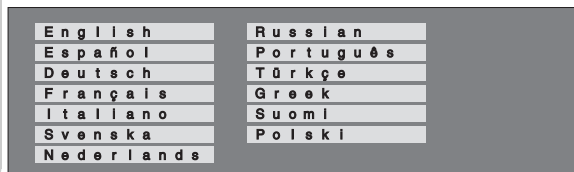

3 Нажмите ▲/▼, чтобы настроить часы, и нажмите ОК.

- Установленное Вами время автоматически регулируется через информацию о времени телетекста.



4 Нажмите ▲/▼, чтобы выбрать желаемый пункт, и нажмите ◀/▶, чтобы выполнить установку.

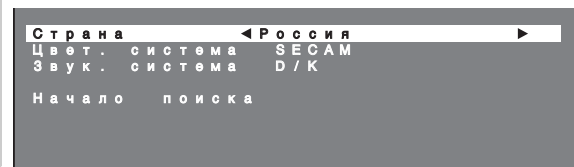

Примечания:

- Вы можете изменить "Цвет. система" и "Звук. система", только когда "Прочие страны" выбрано в пункте "Страна".

5 Нажмите ▲/▼, чтобы выбрать "Начало поиска", и нажмите ОК.



- Начинается автоматический поиск программ.

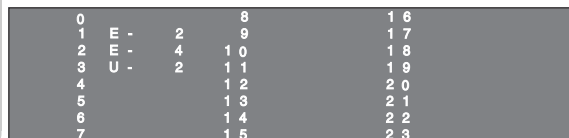

6 Нажмите END, чтобы выйти.

Примечания:

- После окончания начальной установки Вы можете изменить установки "Язык" (стр. 20) и "Настр-ка часов" (стр. 20), и выполнить "Авто Поиск" (стр. 16) снова.

Названия частей основного блока

Примеры использованные в этой инструкции базируются на модели LC-20SH1E.

Органы управления

Верхняя панель управления

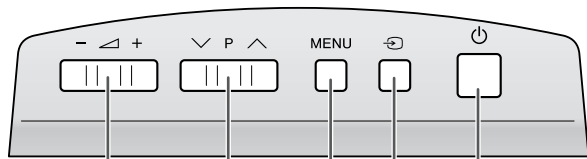

- ⏻ (ОСНОВНОЕ ПИТАНИЕ)
- ↵ (Ввод)
- MENU (Меню)
- P (∨)/(∧) (Канал)
- ◀ (+) / ▶ (-) (Громкость)

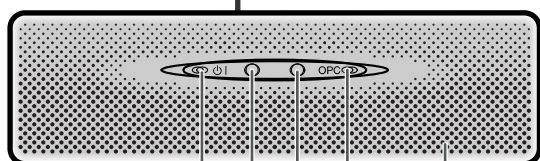
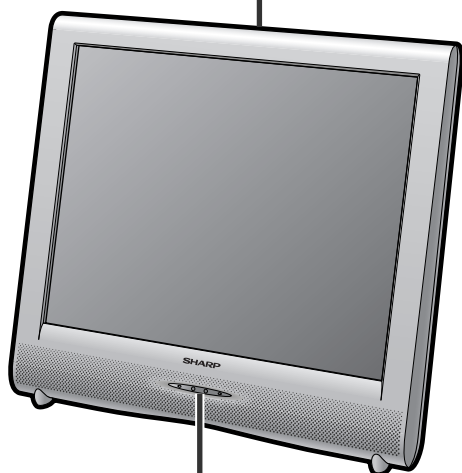

Динамик

Индикатор ОРС (оптический контроль изображения)
Индикатор ОРС горит зеленым, когда "Подсветка" установлена на "Авто (ОУК)". (См. стр. 21.)

Дистанционный датчик

Датчик ОРС

Индикатор ГОТОВНОСТЬ/ВКЛ

Индикатор ГОТОВНОСТЬ/ВКЛ горит зеленым, когда питание включено, и красным в режиме готовности (индикатор не горит, когда основное питание выключено).

■ Как регулировать угол

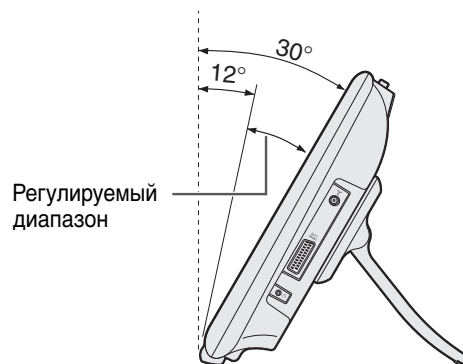

Экран можно наклонить назад на угол от 12 до 30 градусов. (Он не может быть установлен вертикально.) При изменении угла наклона держите подставку и регулируйте наклон экрана на самый удобный для просмотра угол.

Примечания:

- ↵ (Ввод), P (∨)/(∧) (Канал), ◀ (+) / ▶ (-) (Громкость) и MENU (Меню) на панели управления основного блока имеют те же функции, что и те же кнопки на пульте дистанционного управления (см. стр. 12). В основном это инструкции по эксплуатации дает описание, основанное на эксплуатации с использованием пульта дистанционного управления.

Названия частей основного блока (продолжение)

Разъемы

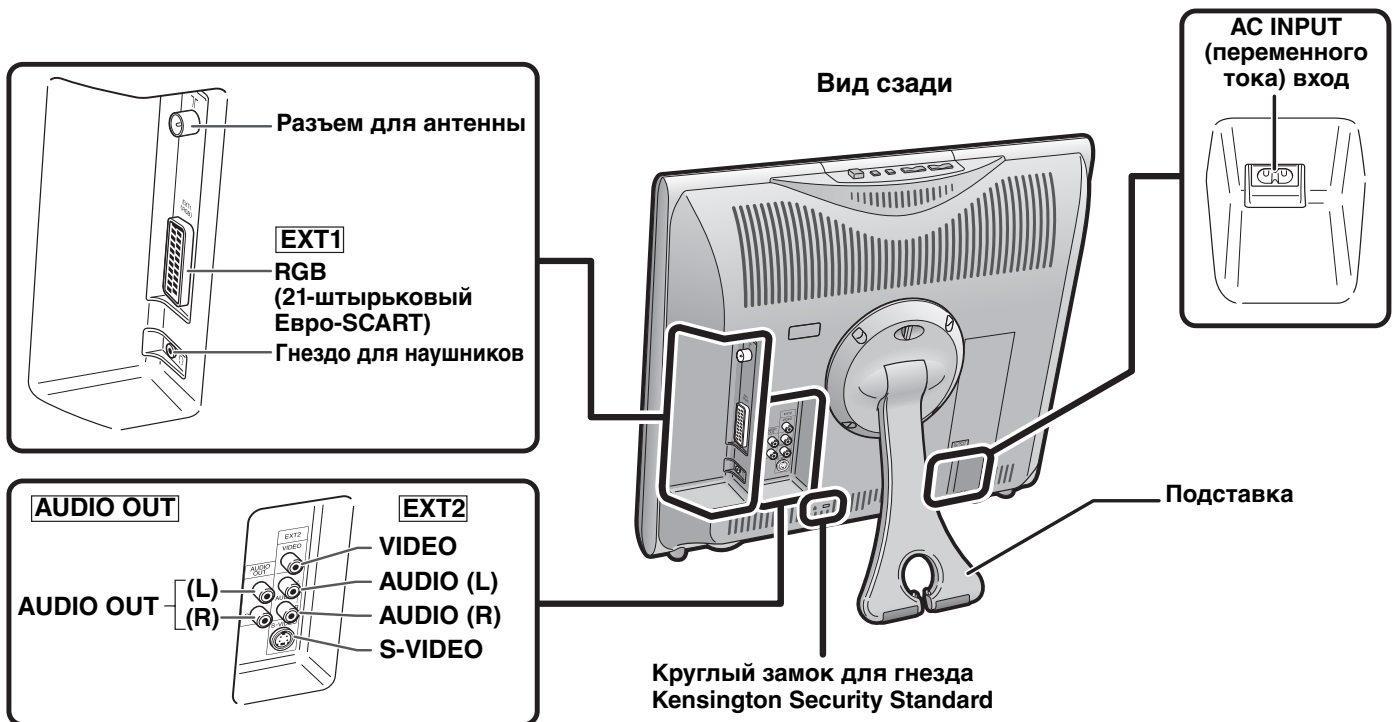

Как крепить кабели

Потяните кабели, подсоединенные к каждому разъему. Вставьте кабели в отверстие в подставке и закрепите кабели.



Как предотвратить падение ЖКД телевизора

Чтобы предотвратить падение ЖКД телевизора в случае землетрясения и т.п., прикрепите его к стене, продев один конец ремешка через петлю на подставке (①), и закрепите ЖКД телевизор с помощью ремешка, прикрепленного к крюку в стене или столбе и т.д. (②). (Пример прикрепления ЖКД телевизора к стене показан справа.)

- Ремешок и крюк имеются в продаже.

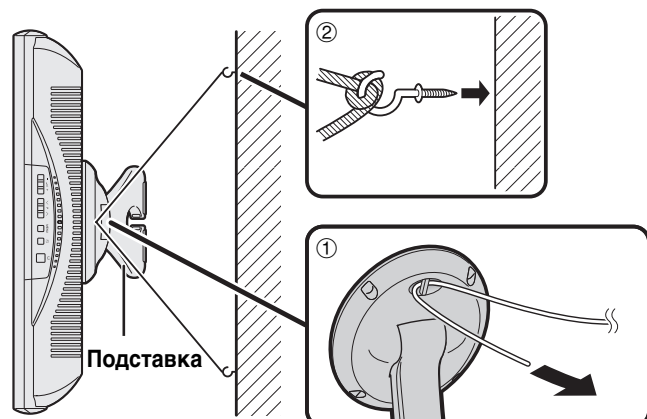

Названия частей пульта дистанционного управления



Основные действия

Включение и выключение основного питания

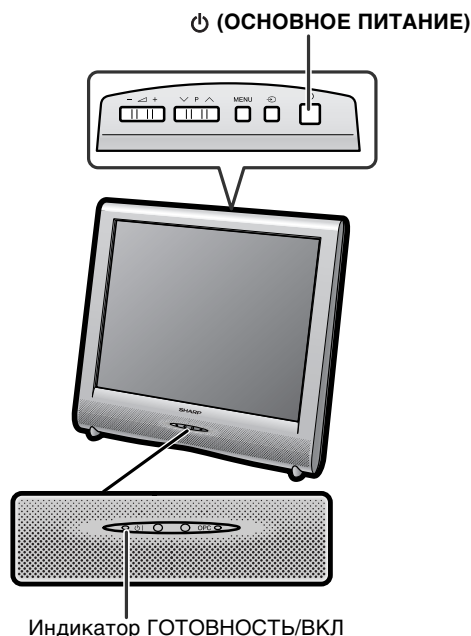

- Нажмите **⏻ (ОСНОВНОЕ ПИТАНИЕ)**.
 - Индикатор ГОТОВНОСТЬ/ВКЛ немедленно меняет цвет с красного на зеленый, и ЖКД телевизор включается.
 - Экранное меню появляется на несколько секунд после включения основного питания.

Экранное меню

1 S - 6

- Чтобы выключить основное питание, нажмите **⏻ (ОСНОВНОЕ ПИТАНИЕ)** снова.

ГОТОВНОСТЬ/ВКЛ

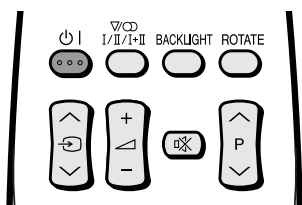

Чтобы выключить ЖКД телевизор

Нажмите **⏻ | (Питание)**.

- Индикатор ГОТОВНОСТЬ/ВКЛ станет красным.

Чтобы снова включить ЖКД телевизор

Нажмите **⏻ | (Питание)** снова.

- Индикатор ГОТОВНОСТЬ/ВКЛ станет зеленым.

Переключение режимов ввода (EXT1/EXT2/ТВ)

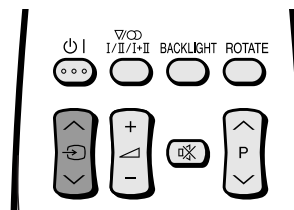

- 1 Включите питание подключенных устройств.
- 2 Нажмите **↻ (^)/(v) (Ввод)**, чтобы выбрать применимый источник ввода.
 - Экран меняется в порядке режимов EXT1, EXT2 и ТВ при каждом нажатии на **↻ (^)/(v) (Ввод)**.

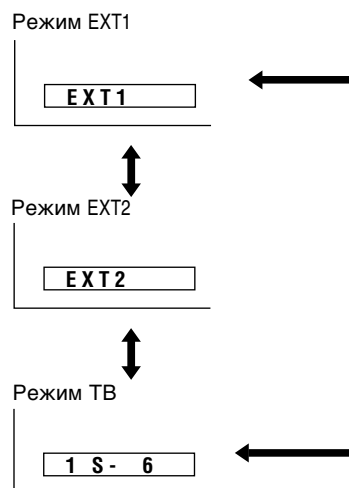

Примечания:

- EXT1: Выберите этот режим при просмотре сигналов с видеоборудования, подключенного к разъему EXT1 (21-штырьковый Евро-SCART (RGB)).
- EXT2: Выберите этот режим при просмотре сигналов с видеоборудования, подключенного к разъемам EXT2, используя разъем VIDEO или S-VIDEO для ввода видео. Если к обоим разъемам, VIDEO и S-VIDEO, подключены кабели, разъем ввода S-VIDEO выбирается приоритетно.

Громкость звука

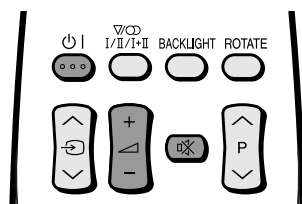

Чтобы регулировать громкость

- Нажмите (+), чтобы увеличить громкость звука.
 - Полоски индикатора сдвигаются вправо.



- Нажмите (-), чтобы уменьшить громкость звука.
 - Полоски индикатора сдвигаются влево.



Чтобы выключить звук

- Нажмите (Выключение звука), чтобы временно выключить звук.
 - Показывается “Выключить звук”.



- Нажмите (Выключение звука) снова, чтобы выключить функцию выключения звука.
 - Показывается “Звук вкл”.



Примечания:

- При нажатии на (+)/(-) в режиме выключения звука звук включается, и показывается индикатор громкости.
- Функция выключения звука отменяется при нажатии на .

Смена каналов

Вы можете выбирать каналы, используя **Выбор каналов** или **P (^)/(v) (Канал)**.

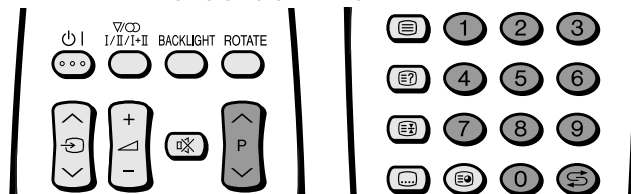

Примечания:

- Чтобы управляться с возрастающим количеством доступных каналов, этот ЖКД телевизор позволяет Вам выбирать до 200 каналов (от 0 до 199).

■ Использование Выбора каналов

При выборе каналов, используя **Выбор каналов**, завершите ввод номера канала, немного подержав нажатой кнопку для последней цифры.

Чтобы выбрать однозначный канал (например, канал 5)

- Подержите нажатой кнопку .

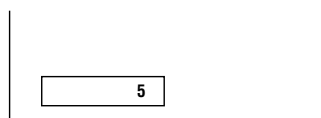

Чтобы выбрать двух/трехзначный канал (например, канал 15)

- 1 Нажмите кнопку .
- 2 Подержите нажатой кнопку .

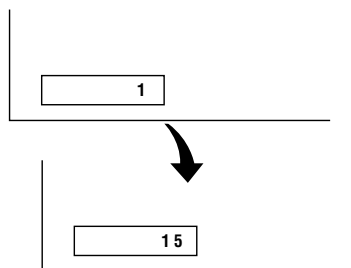

■ Использование P (^)/(v) (Канал)

- Нажмите **P (^)**, чтобы менять каналы в следующем порядке:
1 → 2 → 3 → ... → 198 → 199 → 0 → 1 → 2 → 3 → ...
- Нажмите **P (v)**, чтобы менять каналы в следующем порядке:
3 → 2 → 1 → 0 → 199 → 198 → ... → 3 → 2 → 1 → ...

Примечания:

- Канал “0” резервирован для вывода RF видеоманитофона.
- Каналы, не установленные функцией “Авто Поиск” или “Уст”, пропускаются, и поэтому не могут быть показаны при использовании **P (^)/(v) (Канал)**.

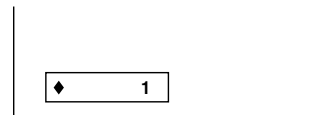

■ Использование (Ретроспекция)

- Нажмите , чтобы переключиться с принимаемого в данный момент канала на принимавшийся ранее канал.
- Нажмите снова, чтобы переключиться обратно на принимаемый в данный момент канал.

Основные действия (продолжение)

Выбор пунктов меню

Меню можно использовать, чтобы регулировать различные установки Вашего ЖКД телевизора. Выберите желаемый пункт меню, выполняя следующие шаги. Смотрите каждый экран меню на следующей странице.

Примечания:

- Установки, произведенные наиболее недавно, сохраняются в памяти.

■ Использование пульта дистанционного управления

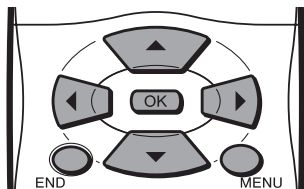

- 1 Нажмите **MENU**, чтобы вызвать экран меню.
- 2 Нажмите **◀/▶**, чтобы выбрать желаемый пункт меню.
 - Курсор движется влево или вправо.
 - Курсор показывает выбранный пункт меню.
- 3 Нажмите **▲/▼**, чтобы выбрать желаемый пункт, и нажмите **◀/▶**, чтобы регулировать выбранный пункт.
 - Для некоторых пунктов (например, "Программа" на экране меню "Уст") нажмите **OK**, чтобы вызвать экран установки.
- 4 Нажмите **MENU**, чтобы вернуться к предыдущему экрану, или **END**, чтобы вернуться к нормальному экрану.

К а р т и н .	З в у к	У с т	Ф у н к ц и и
Контраст .	[5 0]	-	+
Светлый	[0]	-	+
Цвет	[0]	-	+
Оттенок	[0]	■	■
Резкость	[0]	-	+
С б р о с			

■ Использование верхней панели управления основного блока

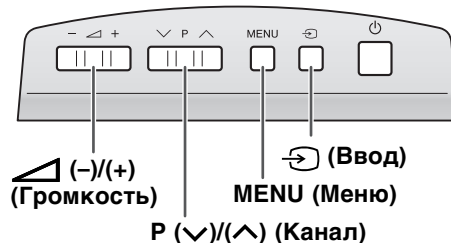

- 1 Нажмите **MENU**, чтобы вызвать экран меню.
- 2 Нажмите **▲ (-)/(+)**, чтобы выбрать желаемый пункт меню.
 - Курсор движется влево или вправо.
 - Курсор показывает выбранный пункт меню.
- 3 Нажмите **P (✓)/(^)**, чтобы выбрать желаемый пункт, и нажмите **▲ (-)/(+)**, чтобы регулировать выбранный пункт.
 - Для некоторых пунктов (например, "Программа" на экране меню "Уст") нажмите **↵ (Ввод)**, чтобы вызвать экран установки.
- 4 Нажмите **MENU**, чтобы вернуться к предыдущему экрану.
 - При каждом нажатии на **MENU** Вы будете возвращаться к показанному ранее экрану.

К а р т и н .	З в у к	У с т	Ф у н к ц и и
Контраст .	[5 0]	-	+
Светлый	[0]	-	+
Цвет	[0]	-	+
Оттенок	[0]	■	■
Резкость	[0]	-	+
С б р о с			

■ Экраны установок меню

Подробную информацию об установке каждого пункта меню смотрите на страницах, номера которых указаны ниже.

Примечания:

- Иллюстрации и изображения экранного меню в этом руководстве приведены в целях объяснения и могут немного отличаться от действительных.
- “Программа” или “Начальная установка” не могут быть установлены, когда в качестве режима ввода выбран режим EXT1 или EXT2.

Картин.

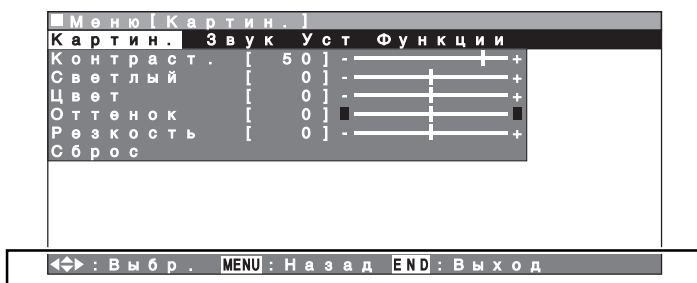

Полоска, показанная выше, это рабочий указатель для пульта дистанционного управления. Полоска будет соответственно меняться с каждым экраном установок меню.

	Страница
Контраст	14
Светлый	14
Цвет	14
Оттенок	14
Резкость	14
Сброс	14

Звук

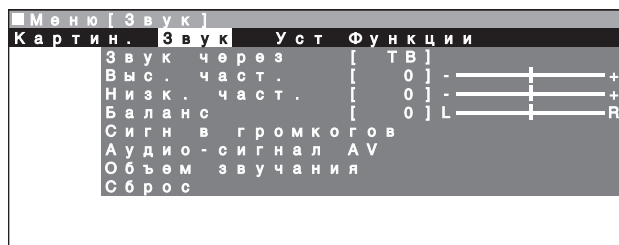

	Страница
Звук через	15
Выс. част.	14
Низк. част.	14
Баланс	14
Сигн в громкогов	15
Аудио-сигнал AV	15
Объем звучания	15
Сброс	14

Уст

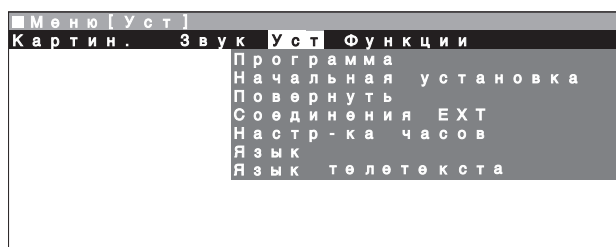

	Страница
Программа	16,17
Начальная установка	6
Повернуть	18
Соединения EXT	19
Настр-ка часов	20
Язык	20
Язык телетекста	20

Функции

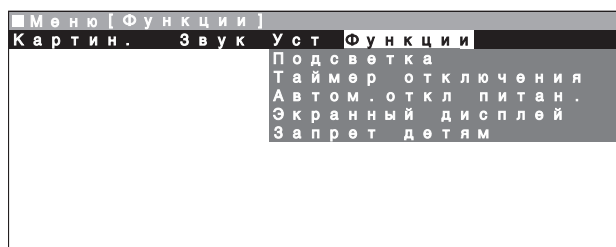

	Страница
Подсветка	21
Таймер отключения	21
Автом.откл питан.	21
Экранный дисплей	22
Запрет детям	22, 23

Полезные функции

Регулировка картинки

Регулируйте картинку в соответствии с Вашими предпочтениями. Пункты регулировки смотрите в таблице ниже.

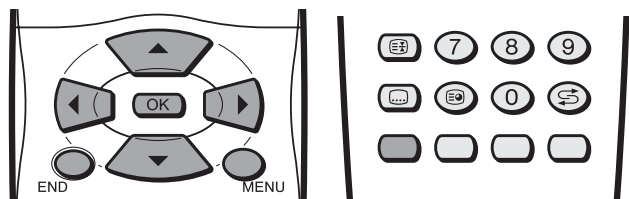

- 1 Нажмите **MENU**, чтобы вызвать экран меню.
 - Экран меню картинки можно вызвать непосредственно, нажав на **Красную** кнопку.

- 2 Нажмите **◀▶**, чтобы выбрать “Картин.”.

- 3 Нажмите **▲▼**, чтобы выбрать определенный пункт регулировки.

Картин.	Звук	Уст	Функции
Контраст	[50]	-	+
Светлый	[0]	-	+
Цвет	[0]	-	+
Оттенок	[0]	-	+
Резкость	[0]	-	+
Сброс			

- 4 Нажмите **◀▶**, чтобы отрегулировать пункт до желаемого положения.

- 5 Нажмите **END**, чтобы выйти.

Выбранный пункт	кнопка ◀	кнопка ▶
Контраст.	Для уменьшения контраста	Для увеличения контраста
Светлый	Для уменьшения яркости	Для увеличения яркости
Цвет	Для уменьшения интенсивности цвета	Для увеличения интенсивности цвета
Оттенок	Цветовые тона кожи становятся розоватыми.	Цветовые тона кожи становятся зеленоватыми.
Резкость	Для уменьшения резкости	Для увеличения резкости

Примечания:

- При переустановке всех пунктов регулировки на предварительно установленные заводские значения выполните следующие действия.
 - 1 Нажмите **▲▼**, чтобы выбрать “Сброс”, и нажмите **OK**.
 - 2 Нажмите **▲▼**, чтобы выбрать “Да”, и нажмите **OK**.

Регулировка звука

Регулируйте качество и громкость звука в соответствии с Вашими предпочтениями. Пункты регулировки смотрите в таблице ниже.

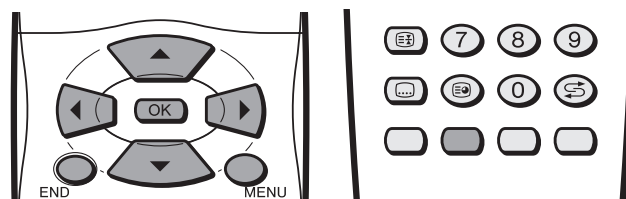

- 1 Нажмите **MENU**, чтобы вызвать экран меню.
 - Экран меню звука можно вызвать непосредственно, нажав на **Зеленую** кнопку.

- 2 Нажмите **◀▶**, чтобы выбрать “Звук”.

- 3 Нажмите **▲▼**, чтобы выбрать определенный пункт регулировки.

Звук	Уст	Функции
Звук через	[ТВ]	
Выс. част.	[0]	- +
Низк. част.	[0]	- +
Баланс	[0]	L R
Сигн в громкогов		
Аудио-сигнал AV		
Объем звучания		
Сброс		

- 4 Нажмите **◀▶**, чтобы отрегулировать пункт до желаемого положения.

- 5 Нажмите **END**, чтобы выйти.

Выбранный пункт	кнопка ◀	кнопка ▶
Выс. част.*	Для ослабления высоких частот	Для усиления высоких частот
Низк. част.*	Для ослабления низких частот	Для усиления низких частот
Баланс*	Уменьшение громкости динамика на правой стороне.	Уменьшение громкости динамика на левой стороне.

* Эти пункты не могут быть отрегулированы, когда “Звук через” установлен на “Ни-фи”.

Примечания:

- При переустановке всех пунктов регулировки на предварительно установленные заводские значения выполните следующие действия.
 - 1 Нажмите **▲▼**, чтобы выбрать “Сброс”, и нажмите **OK**.
 - 2 Нажмите **▲▼**, чтобы выбрать “Да”, и нажмите **OK**.

Установки звуковых режимов

Вы можете делать различные установки звуковых режимов.

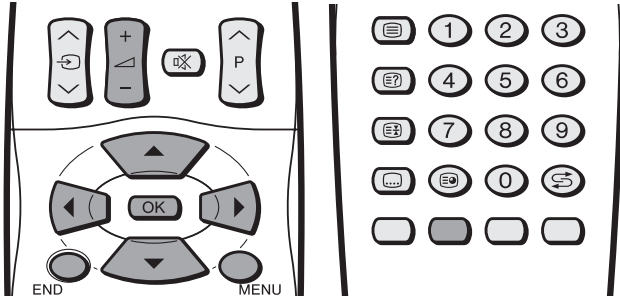

- 1** Выполните шаги 1 и 2 в **Регулировка звука**, чтобы вызвать экран меню звука.
- 2** Нажмите **▲/▼**, чтобы выбрать желаемый пункт, и нажмите **OK**.
- 3** Нажмите **▲/▼**, чтобы выбрать звуковой режим, и нажмите **OK**.
- 4** Нажмите **END**, чтобы выйти.

Выбранный пункт	Выбор
Звук через	ТВ ↔ Ни-фи
Сигн в громкогов	Сtereo ↔ Моно Двойной 1 ↔ Двойной 2 ↔ Двойной 1+2 ↔ Моно Nіcam ↔ Моно Моно
Аудио-сигнал AV	Двойной 1 ↔ Двойной 2 ↔ Двойной 1+2
Объем звучания	Вкл (Для увеличения распространения звука) ↔ Выкл

Примечания:

Для установки "Звук через"

- При установке "Звук через" на "Ни-фи" в экране меню звука, звук из встроенных динамиков будет выключен. Чтобы выйти из этого режима, переключите "Звук через" с "Ни-фи" на "ТВ" в экране меню звука.
- При нажатии на **▲ (+)/▼ (-)** появляется индикатор громкости, показанный ниже. Вы можете регулировать громкость, нажимая на **▲ (+)/▼ (-)**.



Для установок "Сигн в громкогов"

- Режимы вывода звука различаются в зависимости от того, принимается ли сигнал NICAM или A2 стерео. См. стр. 24.

Для установок "Аудио-сигнал AV"

- Выберите "Двойной 1" или "Двойной 2" при воспроизведении видеофильма с моно-видеомагнитофонов и "Двойной 1+2" при воспроизведении видеофильма с стерео-видеомагнитофонов.

Полезные функции (продолжение)

Программа

[1] Авто Поиск

Выполните нижеуказанные действия, чтобы найти и сохранить новые программы ТВ после выполнения начальной установки.

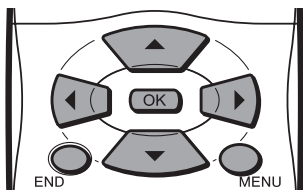

1 Нажмите **MENU**, чтобы вызвать экран меню.

2 Нажмите **◀▶**, чтобы выбрать “Уст”.

3 Нажмите **▲/▼**, чтобы выбрать “Программа”, и нажмите **OK**.

4 Нажмите **▲/▼**, чтобы выбрать “Авто Поиск”, и нажмите **OK**.

```

Авто Поиск
Руч настр-ка
Сортировка
Удаление программ диапазона
Ввод / изменение названия
    
```

5 Нажмите **▲/▼**, чтобы выбрать желаемый пункт, и нажмите **◀▶**, чтобы произвести установку.

```

Страна          ◀ Россия ▶
Цвет . система  SECAM
Звук . система  D / K
Сохр. прог. нач.
Начало поиска
    
```

Примечания:

- Вы можете изменить “Цвет. система” и “Звук. система”, только когда “Прочие страны” выбрано в пункте “Страна”.

6 Нажмите **▲/▼**, чтобы выбрать “Сохр. прог. нач.”, и нажмите **OK**, чтобы вызвать экран “Сохр. прог. нач.”.

```

0
1 S - 6      8 E - 9      16 E - 54
2 S - 8      9 E - 10     17 E - 56
3 S - 10     11 E - 11     18 E - 57
4 S - 11     12 E - 37     20
5 E - 3      13 E - 38     21
6 E - 5      14 E - 50     22
7 E - 6      15 E - 53     23
    
```

7 Нажмите **▲/▼/◀▶**, чтобы выбрать место программ, начиная с которого программы должны сохраняться, и нажмите **OK**, чтобы вернуться к экрану установки автоматического поиска.

```

0
1 S - 6      8 E - 9      16 E - 54
2 S - 8      9 E - 10     17 E - 56
3 S - 10     11 E - 11     18 E - 57
4 S - 11     12 E - 37     20
5 E - 3      13 E - 38     21
6 E - 5      14 E - 50     22
7 E - 6      15 E - 53     23
    
```

Примечания:

- Подробную информацию о процессе поиска см. на стр. 6.

8 Нажмите **▲/▼**, чтобы выбрать “Начало поиска”, и нажмите **OK**, чтобы начать автоматический поиск.

```

Страна          Россия
Цвет . система  SECAM
Звук . система  D / K
Сохр. прог. нач.
Начало поиска
    
```

9 Появляется “Поиск завершен”, и нажмите **END**, чтобы выйти.

[2] Руч настр-ка

Можно регулировать установки отдельных программ.

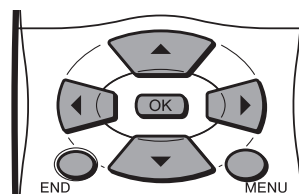

1 Выполните шаги 1 - 3 в [1] Авто Поиск, чтобы вызвать экран “Программа”.

2 Нажмите **▲/▼**, чтобы выбрать “Руч настр-ка”, и нажмите **OK**.

```

Авто Поиск
Руч настр-ка
Сортировка
Удаление программ диапазона
Ввод / изменение названия
    
```

3 Нажмите **▲/▼**, чтобы выбрать желаемый пункт, и нажмите **◀▶**, чтобы произвести установку.

```

Канал          ◀ 199 ▶
Частота        224 . 25 МХз
Название       E - 12
Цвет . система SECAM
Звук . система D / K
Пропустить     Выкл
    
```

4 Нажмите **END**, чтобы выйти.

Выбранный пункт	Выбор/Диапазон значений	Описание
Канал	0-199	Канал меняется на более высокий или более низкий канал.
Частота	044 – 859 (МХз)	Доступные для приема частоты в зависимости от стандарта ТВ, местонахождения установки и диапазона.
Название	Алфавиты, численные значения и символы (например, !, t и т.д.)	Название программы (до 5 знаков).
Цвет. система	Авто, PAL, SECAM	Цветовой стандарт
Звук. система	B/G, I, D/K, L/L', Авто	Стандарт ТВ
Пропустить	Вкл ↔ Выкл	Номера каналов с маркировкой “(♦) (красного цвета)” на левой стороне установлены пропускаться.

Примечания:

- В зависимости от установок цветовой системы каналов переключение между каналами может быть медленным. Если Вы желаете ускорить переключение каналов, переключите “Авто” в пункте “Цвет. система” на текущую систему приема (PAL или SECAM).

[3] Сортировка

Можно свободно менять место программы для отдельных программ.

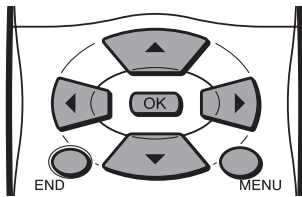

- 1 Выполните шаги 1 - 3 в [1] Авто Поиск, чтобы вызвать экран "Программа".
- 2 Нажмите ▲/▼, чтобы выбрать "Сортировка", и нажмите ОК.

```

Авто Поиск
Руч настр-ка
Сортировка
Удаление программ диапазона
Ввод / изменение названия
    
```

- 3 Нажмите ▲/▼/◀/▶, чтобы выбрать желаемую программу, и нажмите ОК, чтобы произвести сортировку.
 - При нажатии на ОК включается режим перемещения. Нажмите ▲/▼, чтобы переместить выделенную в данный момент программу на желаемое место. Когда канал переместится на желаемое место, все предыдущие/последующие каналы перейдут вверх/вниз. Нажмите ОК, чтобы выйти из режима перемещения.

0				8	E -	9	16	E -	54
1	S -	6		9	E -	10	17	E -	56
2	S -	8		10	E -	11	18	E -	57
3	S -	10		11	E -	36	19		
4	S -	11		12	E -	37	20		
5	E -	3		13	E -	38	21		
6	E -	5		14	E -	50	22		
7	E -	6		15	E -	53	23		

- 4 Нажмите END, чтобы выйти.

[4] Удаление программ диапазона

Можно удалить отдельную программу или программы в непрерывном ряду.

- 1 Выполните шаги 1 - 3 в [1] Авто Поиск, чтобы вызвать экран "Программа".
- 2 Нажмите ▲/▼, чтобы выбрать "Удаление программ диапазона", и нажмите ОК.

```

Авто Поиск
Руч настр-ка
Сортировка
Удаление программ диапазона
Ввод / изменение названия
    
```

- 3 Нажмите ▲/▼/◀/▶, чтобы выбрать программу, которую Вы желаете удалить, и нажмите ОК.
 - Если Вы желаете удалить программы в непрерывном ряду, выберите программу в начале желаемого ряда.

0				8	E -	9	16	E -	54
1	S -	6		9	E -	10	17	E -	56
2	S -	8		10	E -	11	18	E -	57
3	S -	10		11	E -	36	19		
4	S -	11		12	E -	37	20		
5	E -	3		13	E -	38	21		
6	E -	5		14	E -	50	22		
7	E -	6		15	E -	53	23		

- 4 Если Вы удаляете программы в непрерывном ряду, нажмите ▲/▼/◀/▶, чтобы выбрать программу в конце желаемого ряда.

0				8	E -	9	16	E -	54
1	S -	6		9	E -	10	17	E -	56
2	S -	8		10	E -	11	18	E -	57
3	S -	10		11	E -	36	19		
4	S -	11		12	E -	37	20		
5	E -	3		13	E -	38	21		
6	E -	5		14	E -	50	22		
7	E -	6		15	E -	53	23		

- 5 Нажмите ОК, чтобы удалить выбранную(ые) программу(ы). Все последующие программы перейдут вверх.
- 6 Нажмите END, чтобы выйти.

[5] Ввод/изменение названия

Можно ввести или изменить название отдельной программы.

- 1 Выполните шаги 1 - 3 в [1] Авто Поиск, чтобы вызвать экран "Программа".
- 2 Нажмите ▲/▼, чтобы выбрать "Ввод/изменение названия", и нажмите ОК.

```

Авто Поиск
Руч настр-ка
Сортировка
Удаление программ диапазона
Ввод / изменение названия
    
```

- 3 Нажмите ▲/▼/◀/▶, чтобы выбрать желаемую программу, и нажмите ОК.

0				8	E -	9	16	E -	54
1	S -	6		9	E -	10	17	E -	56
2	S -	8		10	E -	11	18	E -	57
3	S -	10		11	E -	36	19		
4	S -	11		12	E -	37	20		
5	E -	3		13	E -	38	21		
6	E -	5		14	E -	50	22		
7	E -	6		15	E -	53	23		

- 4 Нажмите ◀/▶, чтобы выбрать место ввода, и нажмите ▲/▼, чтобы выбрать желаемый знак.

0				8	E -	9	16	E -	54
1	A -	6		9	E -	10	17	E -	56
2	S -	8		10	E -	11	18	E -	57
3	S -	10		11	E -	36	19		
4	S -	11		12	E -	37	20		
5	E -	3		13	E -	38	21		
6	E -	5		14	E -	50	22		
7	E -	6		15	E -	53	23		

- 5 Нажмите ОК, чтобы подтвердить введенное название, и нажмите END, чтобы выйти.

Полезные функции (продолжение)

Использование таблицы программ

Таблица программ показывает список всех доступных для приема программ. Они расположены на каналах от 0 до 199.

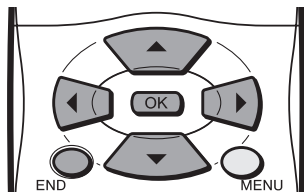

Чтобы выбрать желаемую программу

- 1 Нажмите **OK**, чтобы вызвать таблицу программ.
- 2 Нажмите **▲/▼/◀▶**, чтобы выбрать желаемую программу.
 - Чтобы вызвать следующий или предыдущий список таблицы программ, нажмите **▲/▼**, когда курсор на программе в нижнем правом или верхнем левом положении, или нажмите **◀▶**, когда курсор на программе в правой или левой колонке.

0				8	E	-	9	16	E	-	54
1	S	-	6	9	E	-	10	17	E	-	56
2	S	S	8	10	E	-	11	18	E	-	57
3	S	S	10	11	E	-	36	19			
4	S	S	11	12	E	-	37	20			
5	S	S	3	13	E	-	38	21			
6	S	S	5	14	E	-	50	22			
7	S	S	6	15	E	-	53	23			

- 3 Нажмите **OK**, чтобы вызвать выбранную программу.
- 4 Нажмите **END**, чтобы выйти.

Повернуть

Вы можете установить ориентацию изображения.

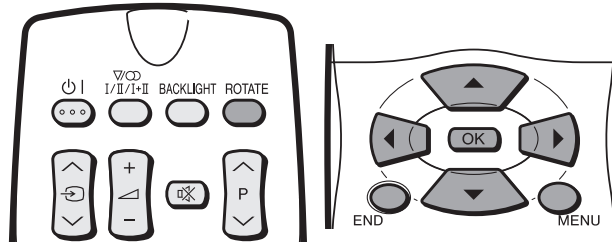

- 1 Нажмите **MENU**, чтобы вызвать экран меню.
- 2 Нажмите **◀▶**, чтобы выбрать "Уст".
- 3 Нажмите **▲/▼**, чтобы выбрать "Повернуть", и нажмите **OK**.
- 4 Нажмите **▲/▼**, чтобы выбрать желаемый режим, и нажмите **OK**.



- 5 Нажмите **END**, чтобы выйти.

■ Непосредственная установка Повернуть

Нажмите **ROTATE**, чтобы выбрать желаемый режим.

- При каждом нажатии на **ROTATE**, режим меняется в следующем порядке.

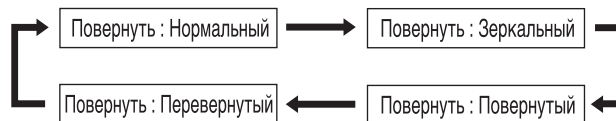

Примечания:

- "Повернуть" установлено на "Нормальный" при заводской установке.

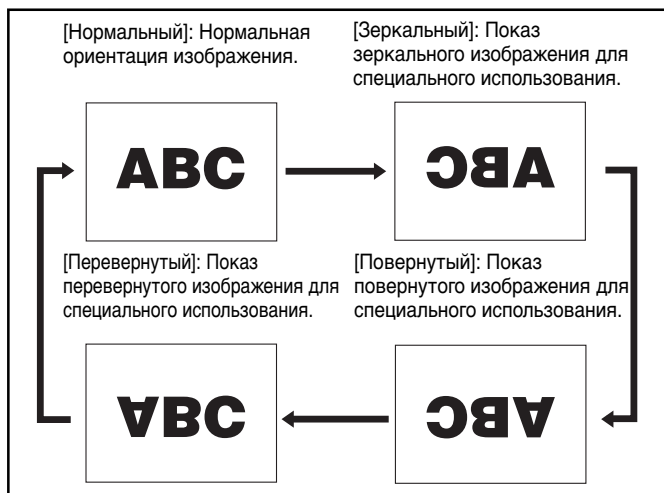

Соединения EXT

На экране “Соединения EXT” можно вручную регулировать различные установки для соединений с внешними устройствами.

EXT1/EXT2

Выберите подходящий тип сигнала и цветовой стандарт для сигналов с видеоборудования, подключенного к разъему EXT1 или EXT2.

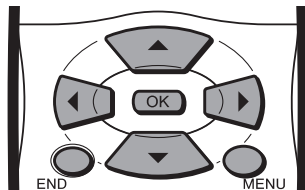

- 1 Выполните шаги 1 и 2 в **Повернуть**, чтобы вызвать экран меню установки.
- 2 Нажмите **▲/▼**, чтобы выбрать “Соединения EXT”, и нажмите **OK**.
- 3 Нажмите **▲/▼**, чтобы выбрать “EXT1”, “EXT2 (Y/C)”, или “EXT2 (CVBS)”, и нажмите **OK**.

```
EXT 1
EXT 2 ( Y / C )
EXT 2 ( CVBS )
```

- 4 Нажмите **▲/▼**, чтобы выбрать желаемый пункт, и нажмите **◀/▶**, чтобы произвести установку. (Подробности см. в таблице ниже.)

```
Тип сигнала ◀ CVBS ▶
AFC Режим 1
Цвет. система Авто
```

- 5 Нажмите **END**, чтобы выйти.

Примечания:

- Если нет (цветного) изображения, попробуйте переключить на другой тип сигнала.
- В зависимости от совместимости с различными типами оборудования, изображение может стать искривленным. В этом случае выберите режим “AFC” (Автоматический контроль частоты), который улучшит изображение.
- Переключение между сигналами ввода AV может быть медленным, в зависимости от установок в пункте “Цвет. система”. Если Вы желаете ускорить переключение сигналов, выберите “Авто” в пункте “Цвет. система” для цветовой системы текущего приема.

Выбранный пункт	Выбор	Описание
Тип сигнала*1	Авто, CVBS, RGB	Для выбора типа сигнала внешнего оборудования.
AFC	Режим 1, Режим 2	Для выбора режимов контроля частоты. Режим 1 подходит для DVD проигрывателей или декодеров, а Режим 2 подходит для видеомагнитофонов или камкордеров.
Цвет. система*2	Авто, PAL, SECAM, N358 (NTSC 3.58), N443 (NTSC 4.43), PAL-M, PAL-N, PAL60	Цветовой стандарт.

*1 Это пункт виден, только когда “EXT1” выбрано для установки “Соединения EXT”.

*2 Этот пункт работает, только когда “CVBS” выбрано для “Тип сигнала”.

Полезные функции (продолжение)

Настр-ка часов

Таймер отключения, который выключает питание в определенное время, не работает, если часы не отрегулированы. Сначала отрегулируйте часы.

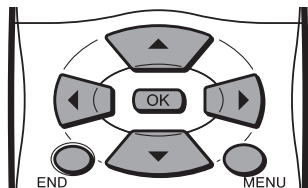

- 1 Нажмите **MENU**, чтобы вызвать экран меню.
- 2 Нажмите **◀▶**, чтобы выбрать “Уст”.
- 3 Нажмите **▲/▼**, чтобы выбрать “Настр-ка часов”, и нажмите **OK**.
- 4 Нажмите **▲/▼**, чтобы установить время, и нажмите **OK**.



- 5 Нажмите **END**, чтобы выйти.

Примечания:

- Время автоматически устанавливается/исправляется через вещание телетекста, когда это доступно.

Язык

Для экранного меню может быть выбран один из следующих языков: английский, испанский, немецкий, французский, итальянский, шведский, голландский, русский, португальский, турецкий, греческий, финский и польский.

- 1 Выполните шаги 1 и 2 в пункте **Настр-ка часов**, чтобы вызвать экран меню установки.
- 2 Нажмите **▲/▼**, чтобы выбрать “Язык”, и нажмите **OK**.
- 3 Нажмите **▲/▼/◀▶**, чтобы выбрать желаемый язык, и нажмите **OK**.

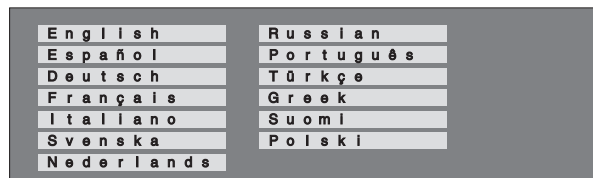

- 4 Нажмите **END**, чтобы выйти.

Язык телетекста

Язык для телетекста может быть выбран.

- 1 Выполните шаги 1 и 2 в пункте **Настр-ка часов**, чтобы вызвать экран меню установки.
- 2 Нажмите **▲/▼**, чтобы выбрать “Язык телетекста”, и нажмите **OK**.
- 3 Нажмите **▲/▼**, чтобы выбрать желаемый язык, и нажмите **OK**.

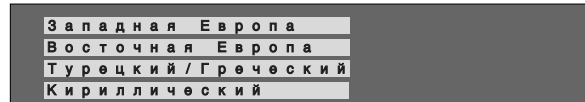

- 4 Нажмите **END**, чтобы выйти.

Подсветка

Вы можете произвести установку для яркости экрана.

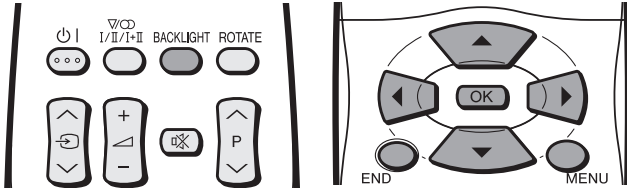

- 1 Нажмите **MENU**, чтобы вызвать экран меню.
- 2 Нажмите **◀▶**, чтобы выбрать “Функции”
- 3 Нажмите **▲/▼**, чтобы выбрать “Подсветка”, и нажмите **OK**.
- 4 Нажмите **▲/▼**, чтобы выбрать желаемый пункт, и нажмите **OK**.
- 5 Нажмите **END**, чтобы выйти.

Выбранный пункт	Заводская установка	Выбор
Подсветка*	[Яркая] Максимальная яркость	[Средняя] Подходит для просмотра в хорошо освещенных местах. Экономит энергию. [Тёмная] Достаточно светло при просмотре в темных местах. [Авто (ОУК)] Яркость экрана регулируется автоматически в соответствии с окружающим освещением помещения.

* Установку подсветки можно переключить одним нажатием, используя пульт дистанционного управления (см. ниже).

■ Непосредственная установка Подсветки

Вы можете изменить установку подсветки непосредственно.

Нажмите **BACKLIGHT**, чтобы выбрать желаемый режим.

- При каждом нажатии на **BACKLIGHT** режим изменяется в следующем порядке.

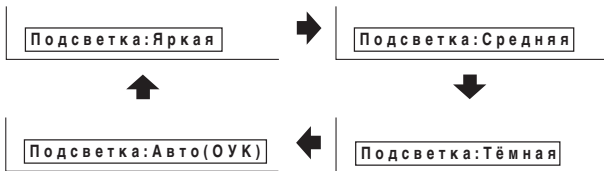

Примечания:

- Подробную информации о каждой установке яркости см. в таблице выше.
- При установке на “Авто (ОУК)” убедитесь в том, что никакой предмет не загромождавает датчик ОРС, т.к. это может повлиять на его способность чувствовать окружающий свет.

Таймер отключения

Вы можете установить “Таймер отключения”, чтобы автоматически выключать ЖКД телевизор.

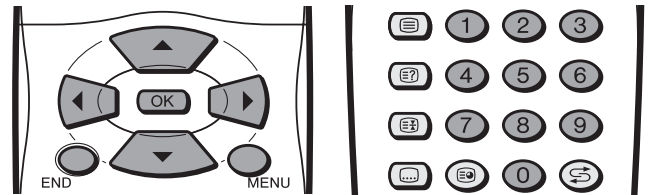

- 1 Выполните шаги 1 и 2 в **Подсветка**, чтобы вызвать экран меню функций.
- 2 Нажмите **▲/▼**, чтобы выбрать “Таймер отключения”, и нажмите **OK**.
- 3 Нажмите **Выбор каналов** или **▲/▼**, чтобы выбрать время, и нажмите **◀▶**. Нажмите **▲/▼**, чтобы установить “Вкл”.



- 4 Нажмите **END**, чтобы выйти.

Выбранный пункт	Значение ввода/Выбор	Описание
Таймер отключения	HH:MM Выкл ↔ Вкл	ЖКД телевизор выключается автоматически.

Примечания:

- Обязательно настройте часы с помощью пункта “Настр-ка часов” в экране меню установки перед установкой пунктов “Таймер отключения”.
- Время автоматически устанавливается/исправляется через информацию о времени телетекста, когда это доступно.
- Когда Вы не используете ЖКД телевизор в течение длительного времени, отключите основное питание.

Автоматическое отключение питания

Вы можете установить, чтобы питание отключалось автоматически, если нет сигнала в течение 5 минут.

- 1 Выполните шаги 1 и 2 в **Подсветка**, чтобы вызвать экран меню функций.
- 2 Нажмите **▲/▼**, чтобы выбрать “Автом.откл питан.”, и нажмите **OK**.
- 3 Нажмите **▲/▼**, чтобы выбрать “Вкл”, и нажмите **OK**.



- 4 Нажмите **END**, чтобы выйти.

Примечания:

- Значение заводской предустановки - “Выкл”.

Полезные функции (продолжение)

Экранный дисплей

Вы можете регулировать различные установки для экранных меню.

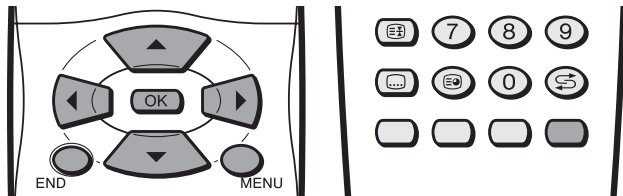

- 1 Нажмите **MENU**, чтобы вызвать экран меню.
- 2 Нажмите **◀▶**, чтобы выбрать “Функции”
- 3 Нажмите **▲▼**, чтобы выбрать “Экранный дисплей”, и нажмите **OK**.
- 4 Нажмите **▲▼**, чтобы выбрать желаемый пункт.
- 5 Нажмите **◀▶**, чтобы произвести установку.
- 6 Нажмите **END**, чтобы выйти.

Выбранный пункт	Выбор	Описание
Положение	Низ ↔ Верх	Чтобы выбрать положение экранного меню.
Звук информации	Нет ↔ Да	Чтобы выбрать, показывается или нет звуковая информация при выборе канала.
Время	Нет ↔ Да	Чтобы выбрать информацию, показываемую на экранном меню.
Время таймер сна	Нет ↔ Да	

Примечания:

- Дисплей статуса появляется при нажатии на **Синюю** кнопку.

Запрет детям

Важно:

- Пожалуйста, прочитайте “ВАЖНОЕ ПРИМЕЧАНИЕ О ВЫКЛЮЧЕНИИ ЗАПРЕТА ДЕТЯМ ПОВЫШЕННОГО УРОВНЯ” на стр. 33.

Функция Запрет Детям блокирует просмотр любых каналов. Чтобы использовать эту функцию, сначала Вы должны определить Ваш PIN (персональный идентификационный номер).

[1] Задание PIN-кода

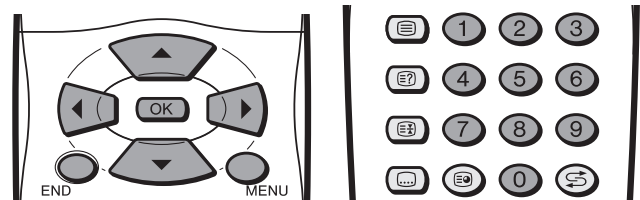

- 1 Нажмите **MENU**, чтобы вызвать экран меню.
- 2 Нажмите **◀▶**, чтобы выбрать “Функции”.
- 3 Нажмите **▲▼**, чтобы выбрать “Запрет детям”, и нажмите **OK**, чтобы вызвать экран ввода PIN-кода.
- 4 Введите желаемый четырехзначный PIN-код (например, 1234), используя **Выбор каналов**, и нажмите **OK**.
- 5 Нажмите **OK**, чтобы подтвердить введенный PIN-код.

Примечания:

- Запишите Ваш PIN-код, прежде чем нажать на **OK**.
- PIN-код не будет установлен, если **MENU** или **END** нажимается перед тем как введена четвертая цифра.

[2] Установка запрета детям

- Есть два разных способа активизации Запрета Детям:
 1. Общий запрет детям для всех программ
 2. Запрет детям, связанный с позицией программы

Чтобы установить запрет детям для всех программ

- 1 Выполните шаги 1 - 3 в [1] Задание PIN-кода, чтобы вызвать экран ввода PIN-кода.
- 2 Введите Ваш четырехзначный PIN-код (например, 1234), используя **Выбор каналов**.

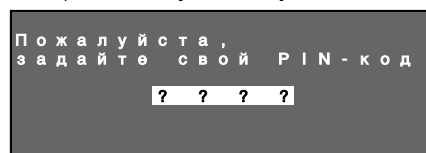

- Когда PIN-код введен правильно, показывается экран “Запрет детям”.

- 3** Нажмите ▲/▼, чтобы выбрать “Для всех программ”, и нажмите **ОК**.

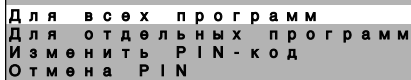

Для всех программ
Для отдельных программ
Изменить PIN-код
Отмена PIN

- 4** Нажмите ▲/▼, чтобы выбрать “Да”, и нажмите **ОК**.
• Блокировка остается в силе, пока не выбрано “Нет”.



Да
Нет

- 5** Нажмите **END**, чтобы выйти.

Чтобы установить запрет детям для отдельных программ

- 1** Выполните шаги 1 и 2 в [2] **Установка запрета детям**, чтобы вызвать экран “Запрет детям”.

- 2** В шаге 3 выше, нажмите ▲/▼, чтобы выбрать “Для отдельных программ”, и нажмите **ОК**.



Для всех программ
Для отдельных программ
Изменить PIN-код
Отмена PIN

- 3** Нажмите ▲/▼/◀/▶, чтобы выбрать желаемую программу.

- 4** Нажмите **ОК**, чтобы заблокировать программу.
• Заблокированная программа выделяется красным цветом.

Примечания:

- Чтобы разблокировать программу, выберите программу и нажмите **ОК**.
- Запрет детям остается в силе до его отмены.

- 5** Нажмите **END**, чтобы выйти.

[3] Изменение/Отмена PIN-кода

Чтобы изменить PIN-код

- 1** Выполните шаги 1 и 2 в [2] **Установка запрета детям**, чтобы вызвать экран “Запрет детям”.

- 2** Нажмите ▲/▼, чтобы выбрать “Изменить PIN-код”, и нажмите **ОК**.
• Показывается заданный в настоящий момент PIN-код.



Для всех программ
Для отдельных программ
Изменить PIN-код
Отмена PIN

- 3** Введите новый четырехзначный PIN-код (например, 5678), используя **Выбор каналов**, и нажмите **ОК**.



Пожалуйста,
введите свой PIN-код
5 6 7 8

- 4** Нажмите **END**, чтобы выйти.

Чтобы отменить PIN-код

- 1** В шаге 2 выше, нажмите ▲/▼, чтобы выбрать “Отмена PIN”, и нажмите **ОК**.

- 2** Нажмите ▲/▼, чтобы выбрать “Да”, и нажмите **ОК**.



Да
Нет

[4] Временная отмена установки запрета детям

Вы можете смотреть программу, для которой установлен запрет детям, временно отменив установку запрета детям. Выполните описанные ниже действия, чтобы ввести Ваш PIN-код и отменить запрет детям, если это от Вас требуется.

Когда показывается экран ввода PIN-кода, введите Ваш PIN-код, используя **Выбор каналов**.

- Нормальный экран появляется, когда введен правильный PIN-код.

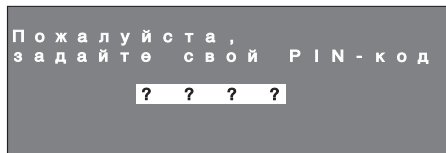

Пожалуйста,
задайте свой PIN-код
? ? ? ?

Полезные функции (продолжение)

Выбор вещания NICAM

Это дает возможность выбора режима приема, когда принимается сигнал NICAM-I или NICAM-B/G. Чтобы обеспечить просмотр вещания NICAM, этот ЖКД телевизор принимает передачи стереосистемы NICAM, двуязычные и монофонические передачи.

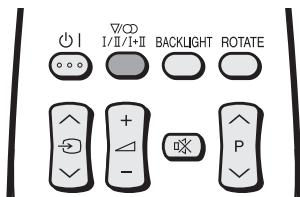

Сtereo

ЖКД телевизор принимает стереопередачи.

- При каждом нажатии на $\frac{\nabla\infty}{I/II/I+II}$ (**Звук**), режим меняется между "Сtereo" и "Моно".
- Когда выбрано "Моно", звук ТВ выводится монофонически.



Двуязычные

ЖКД телевизор принимает двуязычные передачи.

- При каждом нажатии на $\frac{\nabla\infty}{I/II/I+II}$ (**Звук**), режим меняется в следующем порядке:

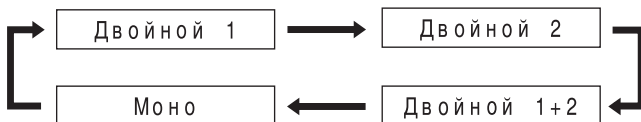

Моно

ЖКД телевизор принимает моно передачи.

- При каждом нажатии на $\frac{\nabla\infty}{I/II/I+II}$ (**Звук**), режим меняется между "Nicam" и "Моно".



Примечания:

- Если кнопка не нажимается в течение нескольких секунд, установка режима автоматически прекращается, и ЖКД телевизор возвращается в нормальный режим.

Выбор стереовещания A2

Это дает возможность выбора режима приема, когда принимается стереосигнал A2. Чтобы обеспечить просмотр стереовещания A2, этот ЖКД телевизор принимает передачи стереосистемы A2 и двуязычные передачи.

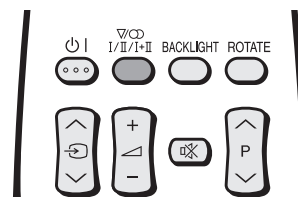

Сtereo

ЖКД телевизор принимает стереопередачи.

- При каждом нажатии на $\frac{\nabla\infty}{I/II/I+II}$ (**Звук**), режим меняется между "Сtereo" и "Моно".
- Когда выбрано "Моно", звук ТВ выводится монофонически.



Двуязычные

ЖКД телевизор принимает двуязычные передачи.

- При каждом нажатии на $\frac{\nabla\infty}{I/II/I+II}$ (**Звук**), режим меняется в следующем порядке:

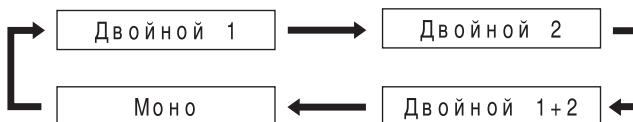

Примечания:

- Если кнопка не нажимается в течение нескольких секунд, установка режима автоматически прекращается, и ЖКД телевизор возвращается в нормальный режим.

Телетекст

■ Что такое телетекст?

Телетекст- это информационная служба, устроенная как периодический журнал, предоставляемая некоторыми телестанциями в дополнение к регулярному телевещанию. Ваш ЖКД телевизор принимает специальные сигналы телетекста, передаваемые телестанцией, обрабатывает информацию и выводит ее на экран в графической форме. Среди множества доступных через телетекст услуг - новости, информация о погоде и спорте, котировки на фондовых биржах, обозрения программ и закрытые субтитры для людей с плохим слухом.



■ Режим телетекста

Телетекст включается с помощью  (**Телетекста**) на пульте дистанционного управления и также выключается. ЖКД телевизором в режиме телетекста можно управлять непосредственно, вводя команды с помощью пульта дистанционного управления, и косвенно через экранное меню (система меню).

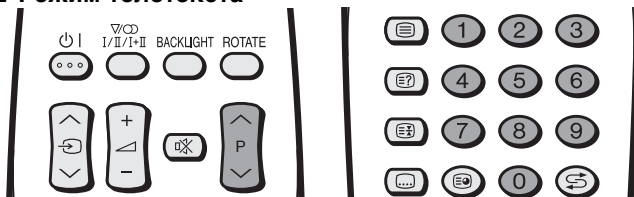

■ Режим телетекста



- Нажмите **P** () , чтобы увеличить номер страницы.
- Нажмите **P** () , чтобы уменьшить номер страницы.
- Выберите любую страницу от 100 до 899 непосредственно, используя **0-9**.

■ Инструкции по использованию в режиме телетекста

- Система FLOF передается для телетекста в настоящее время в Соединенном Королевстве.
- Система TOP передается для телетекста в настоящее время в Германии.
- Если передается телетекст TOP, можно вывести на экран строку управления и строку TOP. Строка TOP касается инструкций по использованию, связанных со всеми **Цветными** кнопками, если передается текст TOP.

[1] Включение и выключение режима телетекста

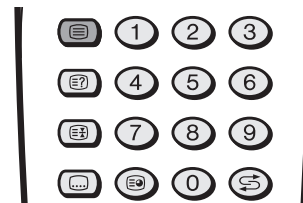

1 Выберите канал ТВ, который передает программу телетекста.

2 Нажмите  (**Телетекста**), чтобы вызвать экран телетекста.

- Чтобы выключить режим телетекста, нажмите  (**Телетекста**) снова.

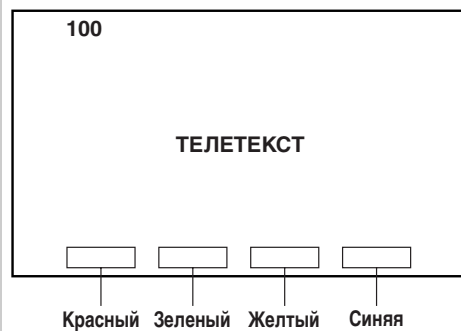

Примечания:

- Для выбора языка для экрана телетекста, см. "Язык телетекста" на стр. 20.

[2] Использование строки TOP

Когда передается телетекст TOP, Вы можете вывести на экран строку TOP, которая содержит инструкции по использованию на экране.

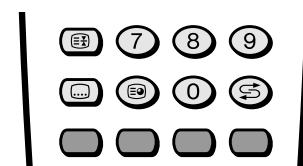

Нажмите **Цветные** кнопки, чтобы управлять экраном телетекста.

- Нажмите **Красную** кнопку, чтобы вывести на экран предыдущую страницу, и **Зеленую** кнопку, чтобы вывести на экран следующую страницу. Функции **Желтой** и **Синей** кнопок указаны в строке TOP.

Телетекст (продолжение)

[3] Смена субстраниц

Если страница была выбрана из числа нескольких субстраниц, Вы можете вывести на экран строку управления, которая содержит номера субстраниц.

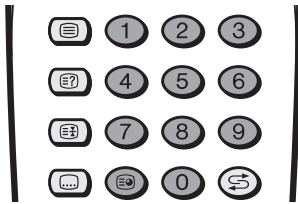

1 Нажмите (Субстраница)

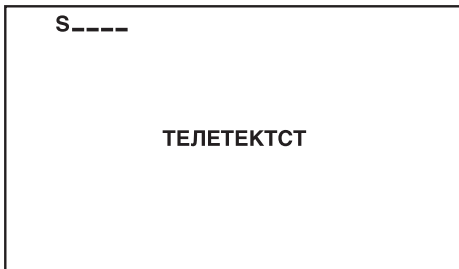

2 Нажмите **Выбор каналов**, чтобы выбрать желаемый номер субстраницы.

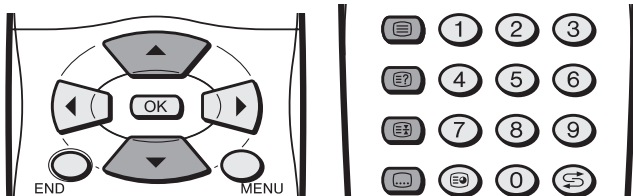

3 Нажмите (Субстраница), чтобы выключить строку управления.

[4] Полезные функции для телетекста

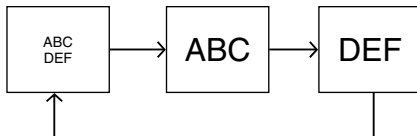

-  (**Задержка**) на пульте дистанционного управления можно использовать, чтобы удерживать текущую страницу телетекста. Нажмите кнопку снова, чтобы отменить режим удерживания.
- ▲/▼ можно использовать, чтобы менять масштаб изображения текущей страницы телетекста, как показано ниже.
 - Экран показывается в каждом режиме при каждом нажатии на ▲/▼.



-  (**Субтитр**) можно использовать, чтобы быстро включить субтитры.
 - Нажмите  (**Телетекста**), чтобы выключить субтитры.
-  (**Раскрытие**) можно использовать, чтобы вывести на экран скрытую информацию, например, решения загадок и головоломок. Нажмите кнопку снова, чтобы скрыть информацию.

Подключение внешних устройств

Вы можете получить изображение и звук, подключив устройства, такие как видеомаягнитофон или домашняя видеоигровая система, к разъемам, расположенным на задней стороне ЖКД телевизора.

При подключении внешнего устройства сначала отключите питание ЖКД телевизора, чтобы предотвратить возможные повреждения.

Примеры внешних устройств, которые можно подключить

К разъему EXT1

- Декодер

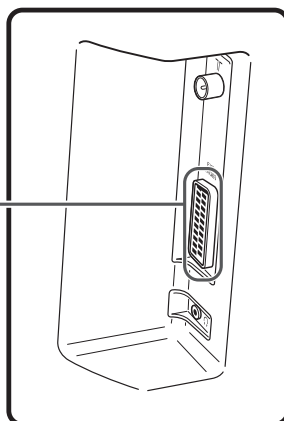
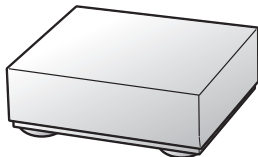

К разъему EXT2

<Пример>

- Камакордер
- Домашняя видеоигровая система
- Видеомаягнитофон

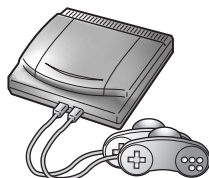
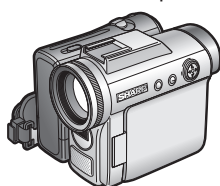

* Если Ваше внешнее устройство имеет разъем S-VIDEO, рекомендуется подключение к S-VIDEO.

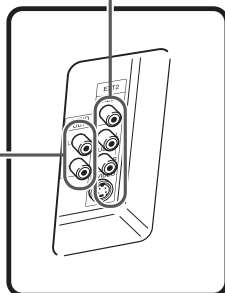

К разъему AUDIO OUT

<Пример>

- Аудиоусилитель

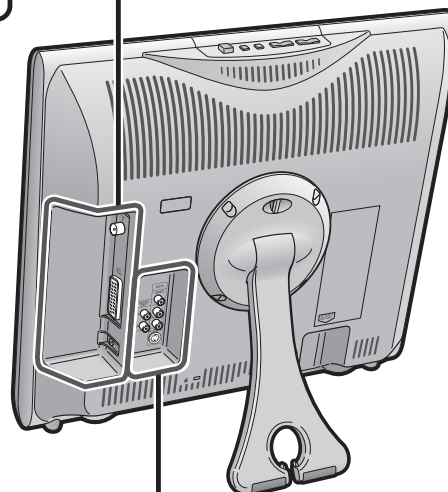

Примечания:

- Для кабеля, используйте имеющийся в продаже аудио/видео кабель.
- Подключайте к разъемам EXT1 и 2 только сигналы аудио/видео. Подключение других сигналов может вызвать неисправность.
- Разъем ввода VIDEO и разъем ввода S-VIDEO на стороне EXT2 соединения с приоритетом разъема S-VIDEO. Если оба разъема подключены, видеосигналы с разъема ввода S-VIDEO выбираются для ввода EXT2. При просмотре видео с разъема ввода VIDEO, не подключайте ничего к разъему ввода S-VIDEO.
- Более подробную информацию о подключении внешних устройств см. в руководствах по эксплуатации Ваших внешних устройств.

Подключение внешних устройств (продолжение)

Подключение к разъемам EXT1/EXT2

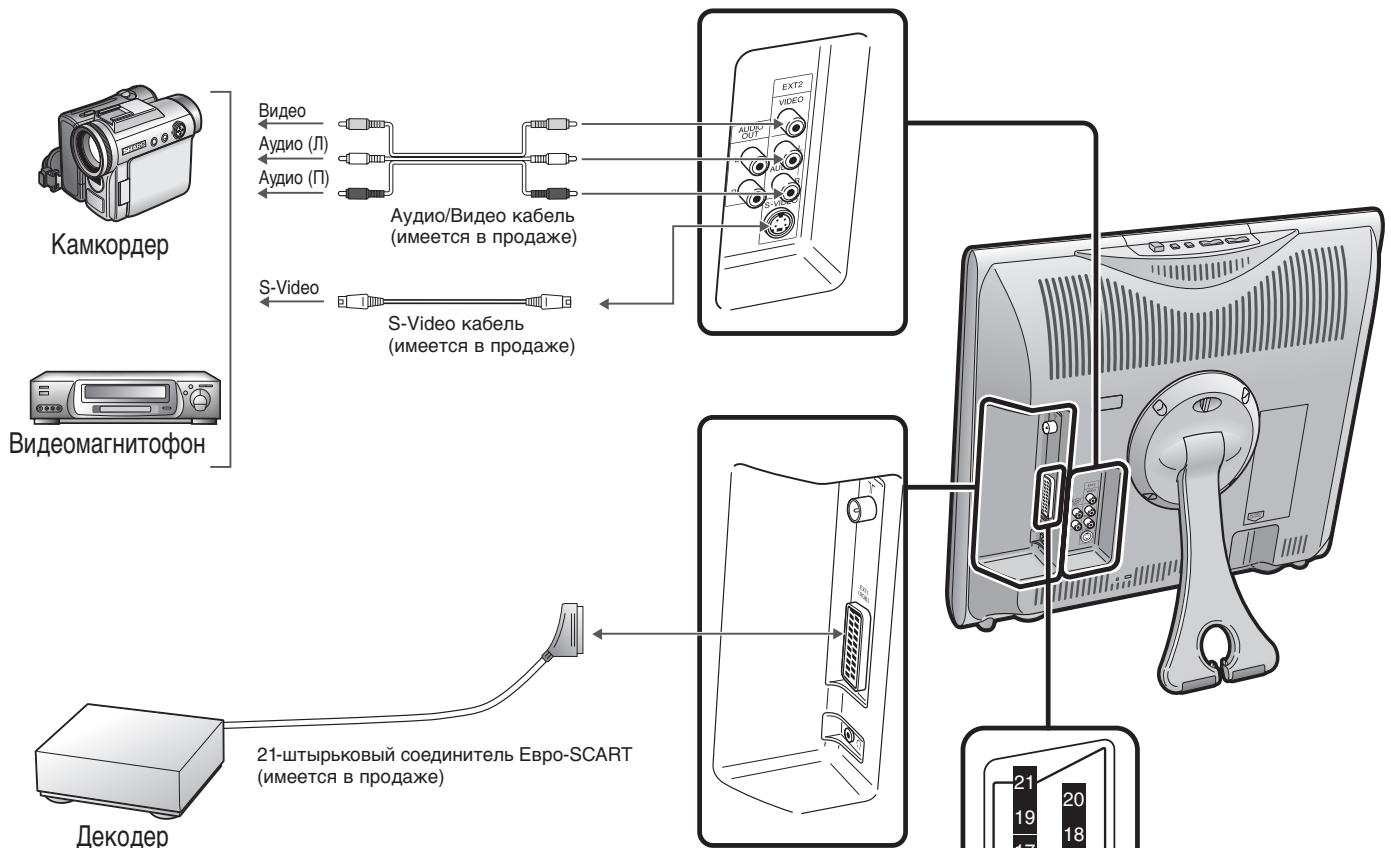

21-штырьковый Евро-SCART (RGB)

1. Правый вывод аудио	12. Не используется
2. Правый ввод аудио	13. Заземление для красного
3. Левый вывод аудио	14. Заземление
4. Общее заземление для аудио	15. Ввод КРАСНЫЙ
5. Заземление для синего	16. Контроль КРАСНЫЙ/ЗЕЛЕНый/СИНИЙ
6. Левый ввод аудио	17. Заземление для видео
7. Ввод СИНИЙ	18. Заземление для контроля КРАСНЫЙ/ЗЕЛЕНый/СИНИЙ
8. Аудио-видео контроль	19. Вывод видео
9. Заземление для зеленого	20. Ввод видео (PAL/SECAM/NTSC)
10. Не используется	21. Защита штепселя
11. Ввод ЗЕЛЕНый	





Примечания:

- Если Ваш видеоманитофон (или другое внешнее устройство) имеет разъем S-Video, рекомендуется подключение к S-VIDEO. (Используйте S-Video кабель.)
- Когда Вы подключаете внешние устройства к обоим разъемам S-VIDEO и VIDEO (и если Вы выбираете EXT2), Вы можете смотреть только изображение с разъема S-VIDEO.
- Вы не можете смотреть множественное или синтезированное изображение, подключив два или более внешних устройства. При подключении внешнего устройства убедитесь в том, что видео- и аудиокабели подключены к соответствующим разъемам.

Выявление неисправностей

Перед тем как обратиться за ремонтными услугами, выполните следующие проверки, чтобы найти возможные меры исправления имеющихся проблем.

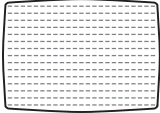
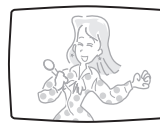
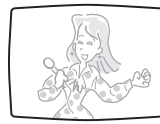
ЖКД телевизор

Проблема	Пункт проверки	Страница для справки
 <p>Нет изображения и звука.</p>	<ul style="list-style-type: none"> Проблемой может быть прием постороннего сигнала, а не станций вещания. Убедитесь в том, что режим ввода установлен на ТВ. Убедитесь в том, что выключатель основного питания на ЖКД телевизоре включен. 	– 10 10
 <p>Нет изображения. Нет изображения с EXT2.</p>	<ul style="list-style-type: none"> Убедитесь в том, что настройки изображения правильно настроены. Возможно, закончился срок службы флуоресцентной лампы. Убедитесь в том, что ничего не подключено к разъему S-VIDEO. 	14 – 8, 28
 <p>Нет звука.</p>	<ul style="list-style-type: none"> Убедитесь в том, что громкость не установлена на минимум. Убедитесь в том, что звук не установлен на отключение. 	11 11
 <p>Нет изображения и звука, только помехи.</p>	<ul style="list-style-type: none"> Убедитесь в том, что кабель антенны правильно подключен. Проблемой может быть плохой прием. 	5 –
 <p>Изображение нечеткое.</p>	<ul style="list-style-type: none"> Убедитесь в том, что кабель антенны правильно подключен. Проблемой может быть плохой прием. 	5 –
 <p>Изображение слишком светлое или неправильно окрашенное.</p>	<ul style="list-style-type: none"> Проверьте регулировку цветов. 	14
 <p>Изображение слишком темное.</p>	<ul style="list-style-type: none"> Проверьте, не установлена ли "Подсветка" на "Тёмная". Проверьте "Контраст". Возможно, закончился срок службы флуоресцентной лампы. 	21 14 –
<p>Пульт дистанционного управления не работает.</p>	<ul style="list-style-type: none"> Проверьте, достаточно ли напряжение батарей в пульте дистанционного управления. Убедитесь в том, что окно дистанционного датчика не находится под сильным освещением. 	4 4
<p>Невозможно управлять устройством.</p>	<ul style="list-style-type: none"> Внешние воздействия, такие как молния, статическое электричество и т.д., могут вызвать неправильную работу. В этом случае эксплуатируйте устройство после отключения питания или отсоединения и обратного подсоединения через 1 или 2 минуты шнура переменного тока. 	–

■ Предостережения относительно использования при высоких и низких температурах

- Когда устройство используется в пространстве с низкой температурой (например, комната, офис), изображение может оставлять следы или казаться немного замедленным. Это не неисправность, и нормальная работа устройства восстановится, когда температура снова станет нормальной.
- Не оставляйте устройство в жарком или холодном месте. Кроме того, не оставляйте устройство в месте, подверженном воздействию прямого солнечного света или возле обогревателя, так как это может вызвать деформацию корпуса и неисправность ЖКД панели. (Температура хранения: от –20°C до +60°C (от –4°F до +140°F))

Выявление неисправностей (продолжение)

Антенна

Проблема	Пункт проверки
Изображение нечеткое. Изображение дрожит.	<ul style="list-style-type: none"> • Прием может быть слабым. • Качество вещания также может быть плохим. • Убедитесь в том, что антенна развернута в правильном направлении. • Убедитесь в том, что внешняя антенна не отсоединена.
Изображение имеет тени.	<ul style="list-style-type: none"> • Убедитесь в том, что антенна развернута в правильном направлении. • Волны вещания могут отражаться от расположенных рядом гор и зданий.
Изображение в пятнах.	<ul style="list-style-type: none"> • Может существовать интерференция от автомобилей, поездов, высоковольтных линий, неоновых осветителей и т.д. • Может существовать интерференция между антенным кабелем и кабелем питания. Попробуйте расположить их дальше друг от друга.
На экране есть полосы или цвета тусклые.	<ul style="list-style-type: none"> • Принимает ли устройство интерференцию от других устройств? Передающие антенны станций радиовещания и передающие антенны станций любительской радиосвязи и мобильных телефонов могут также вызвать интерференцию. • Используйте устройство как можно дальше от устройств, которые могут вызвать интерференцию.

Технические характеристики

Изделие		Модель	LC-13SH1E	LC-15SH1E	LC-20SH1E
ЖКД панель		Улучшенный вид и	Улучшенный вид и Black TFT LCD 13"	Улучшенный вид и Black TFT LCD 15"	Улучшенный вид и Black TFT LCD 20"
Количество точек		921600 точек			
Цветовая видеосистема		PAL/SECAM/NTSC			
ТВ	Стандарт ТВ (CCIR)	B/G, I, D/K, L/L'			
	Система настройки ТВ	Автоматическая предварительная установка 200 каналов			
	СТЕРЕО/ДВУЯЗЫЧНО	NICAM, A2 стерео			
	АВТОМАТИЧЕСКАЯ ПРЕДУСТАНОВКА	ДА			
	CATV	~Гипердиапазон			
Яркость		430 кд/м ²			
Срок службы лампы		60000 часов*			
Углы просмотра		Г: 170° В: 170°			
Аудиоусилитель		2,1 Вт × 2			
Динамики		7,5 см × 3 см 2 шт.	11 см × 4 см 2 шт.		
Разъемы	EXT1	21-штырьковый Евро-SCART			
	EXT2	S-VIDEO, VIDEO, AUDIO			
	OUT	AUDIO			
	Антенна	DIN			
	Наушники	3,5 мм ø штепсель (сбоку)			
Язык экранного меню		Английский/испанский/немецкий/французский/итальянский/шведский/голландский/русский/португальский/турецкий/греческий/финский/польский			
Требования к питанию		Переменный ток 220 В–240 В, 50/60 Гц			
Потребление энергии		55 Вт (1,0 Вт в режиме готовности) переменный ток 220 В–240 В	59 Вт (1,0 Вт в режиме готовности) переменный ток 220 В–240 В	74 Вт (1,0 Вт в режиме готовности) переменный ток 220 В–240 В	
Вес (приблизительно)		3,6 кг без принадлежностей	4,1 кг без принадлежностей	6,3 кг без принадлежностей	

* Типичный период времени, после которого выходная мощность лампы снизится приблизительно наполовину, при условии, что ЖКД телевизор используется непрерывно в помещении с температурой 25°C/77°F при стандартных условиях освещения и яркости.

■ Как часть политики постоянного совершенствования, SHARP оставляет за собой право изменять конструкцию и технические характеристики для совершенствования ЖКД телевизора без предварительного уведомления. Указанные цифровые данные эксплуатационных характеристик - номинальные значения производимых устройств. В отдельных устройствах могут быть некоторые отклонения от этих значений.

Габаритные рисунки

LC-13SH1E/LC-15SH1E/LC-20SH1E

Единица измерения: мм

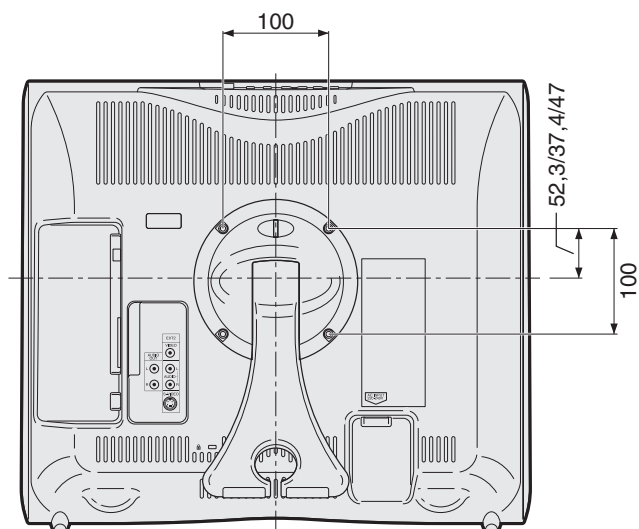
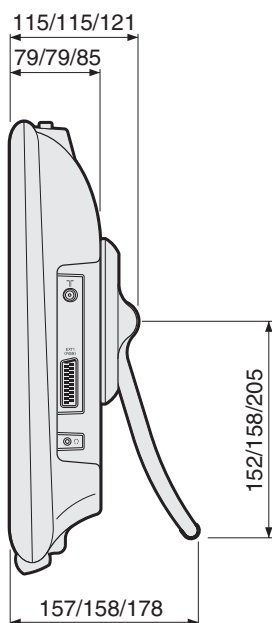
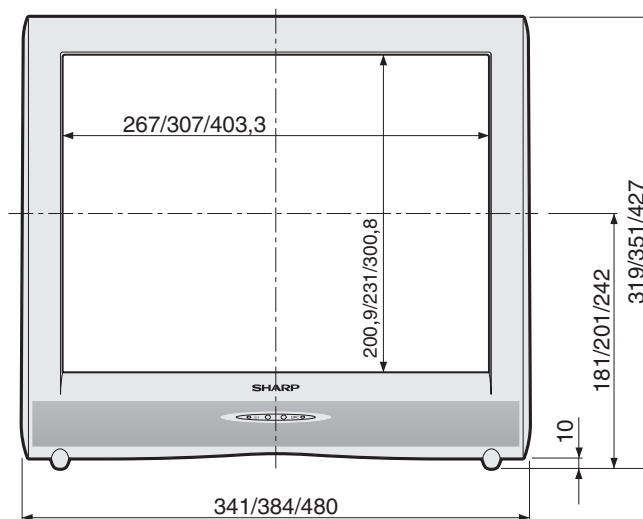
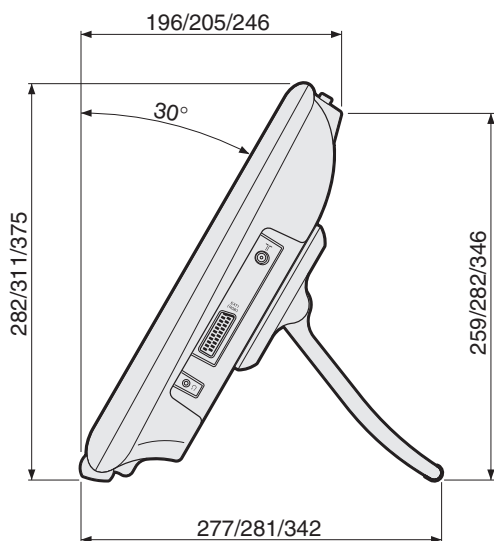
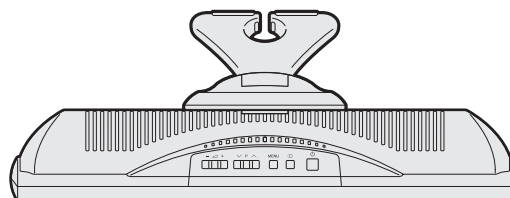
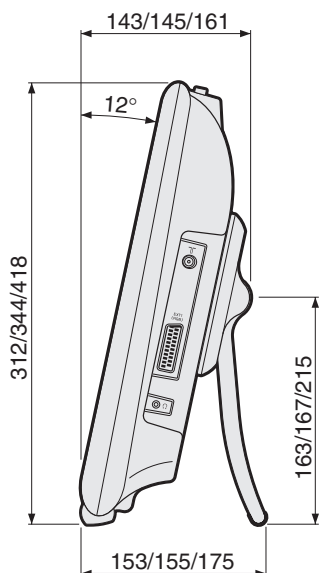

Информация для покупателей об экологически безвредном утищении этого продукта SHARP

Если этот продукт больше не может использоваться, его следует утищить законным и экологически правильным способом.

НЕ ВЫБРАСЫВАЙТЕ ЭТОТ ПРОДУКТ ВМЕСТЕ С ВАШИМ ДОМАШНИМ МУСОРОМ ИЛИ СМЕШАВ С ДРУГИМИ ВИДАМИ ОТХОДОВ! ВЫ МОЖЕТЕ ПОДВЕРГНУТЬ ОПАСНОСТИ ОКРУЖАЮЩУЮ СРЕДУ!

Корпорация Sharp активно участвует в защите окружающей среды и сбережении энергии. Наша цель - свести к минимуму экологическое влияние нашей продукции путем постоянного осуществления и совершенствования технологий и конструкций продукции и информации для покупателей, направленных на защиту окружающей среды.

(1) Для наших покупателей в Бельгии, Нидерландах, Швеции и Швейцарии

SHARP принимает участие в соответствующих государственных системах утилизации отходов для электронного оборудования, которые были созданы на основе экологических законов в этих странах.

Подробную информацию по соответствующим странам, пожалуйста, смотрите здесь.

Страна	Информация об утилизации для этой страны
Швеция	Пожалуйста, используйте шведскую систему утилизации электронного оборудования "ELRETUR" и смотрите веб-сайт: http://www.el-kretsen.se
Нидерланды	Пожалуйста, используйте голландскую систему утилизации электронного оборудования "ICT-Milieu" и смотрите веб-сайт: http://www.nederlandict.nl/index.php
Бельгия	Пожалуйста, используйте бельгийскую систему утилизации электронного оборудования "Recupel" и смотрите веб-сайт: http://www.recupel.be
Швейцария	Пожалуйста, используйте швейцарскую систему утилизации электронного оборудования "SWICO" и смотрите веб-сайт: http://www.swico.ch

(2) Для наших покупателей в Соединенном Королевстве, Германии, Франции и Италии

Пожалуйста, обратитесь в органы местной власти за информацией о местах сбора и утилизации или обратитесь в предоставляющую услуги по утилизации отходов компанию, которая имеет лицензию на утилизацию электронного оборудования.

ВАЖНОЕ ПРИМЕЧАНИЕ О ВЫКЛЮЧЕНИИ ЗАПРЕТА ДЕТЯМ ПОВЫШЕННОГО УРОВНЯ

Мы советуем Вам удалить следующую инструкцию из инструкции по эксплуатации, чтобы предотвратить ее прочтение детьми. Так как это инструкции по эксплуатации многоязычно, мы советуем поступить так с каждым языком. Храните ее в надежном месте для справки в будущем.

Если Вы забыли номер персонального кода и не можете выключить ЗАПРЕТ ДЕТЯМ ПОВЫШЕННОГО УРОВНЯ, выполните следующие действия.

1. Нажмите **MENU**, чтобы вызвать экран меню.
2. Нажмите ◀▶, чтобы выбрать "Функции".
3. Нажмите ▲▼, чтобы выбрать "Запрет детям", и нажмите **OK**.
4. Показывается меню ввода PIN-кода.
5. Введите "3001", используя **Выбор каналов**.

Показывается меню установки запрета детям.

ЗАПРЕТ ДЕТЯМ ПОВЫШЕННОГО УРОВНЯ будет теперь выключен.



SHARP®
SHARP CORPORATION