

SHARP®

LC-26D44RU

ЦВЕТНОЙ ТЕЛЕВИЗОР С
ЖИДКОКРИСТАЛЛИЧЕСКИМ
ДИСПЛЕЕМ

ИНСТРУКЦИЯ ПО
ЭКСПЛУАТАЦИИ

AQUOS



HDMI™
HIGH-DEFINITION MULTIMEDIA INTERFACE

**HD
ready**

DVB
Digital Video
Broadcasting

ИНФОРМАЦИЯ О СЕРТИФИКАЦИИ ПРОДУКЦИИ

**Жидкокристаллические телевизоры
марки “SHARP”
Модели: LC-26D44RU**



МЕ01

Сертифицированы
компанией ВНИИС
Официальным представителем
Национального сертификационного
органа электрооборудования
Госстандарта России
(НСО ГОСТ Рэ)

Модели: LC-26D44RU соответствуют требованиям нормативных документов:	По безопасности - ГОСТ Р МЭК 60065-2002 По ЭМС - ГОСТ 22505-97, - ГОСТ Р 51515-99, - ГОСТ Р 18198-89, - ГОСТ Р 51317.3.2-99, - ГОСТ Р 51317.3.3-99
--	---

© Copyright SHARP Corporation 2008. Все права защищены. Воспроизведение, изменение или перевод текста без письменного разрешения владельца прав запрещены, за исключением случаев, предусмотренных в соответствующих разделах авторского права.

Сведения о торговых марках

Все торговые марки и копирайты, упоминаемые в настоящем руководстве, принадлежат соответствующим владельцам авторских прав.

Страна-изготовитель: Произведено в Испании

Фирма-изготовитель: ШАРП Корпорейшн

Юридический адрес изготовителя:

22-22 Нагайке-чо, Абено-ку,

Осака 545-8522, Япония

Во исполнение со Статьей 5 Закона Российской Федерации «О защите прав потребителей», а также Указа Правительства Российской Федерации №720 от 16 июня 1997г. устанавливается срок службы данной модели - 7 лет с момента производства при условии использования в строгом соответствии с инструкцией по эксплуатации и применяемыми техническими стандартами.

ИНСТРУКЦИЯ ПО ЭКСПЛУАТАЦИИ РУССКИЙ

- Модель LC-26D44RU-BK имеет корпус черного цвета.
- Модель LC-26D44RU-GY имеет корпус серебряного цвета.
- Иллюстрации и экранная индикация в данной инструкции по эксплуатации используются с целью пояснения, и они могут немного отличаться от реальных действий.
- Заводским предустановленным PIN-кодом является значение «1234».

Только ТВ

Только ТВ/AV

Только ТВ/ЦТВ/AV

Только AV

Только ПК

: эти значки используются по всему руководству для обозначения опции меню, которую можно установить или отрегулировать только в режиме выбранного входного сигнала.

Содержание

Содержание	1	Маркировка входного сигн.....	17
Уважаемый покупатель продукции SHARP	2	Положение	18
Важные меры предосторожности по безопасности	2	WSS (Функция автоматического переключения широкоформатного режима).....	18
Товарные знаки	2	Режим 4:3	18
Прилагаемые принадлежности	3	Точная Супс.....	18
Руководство по быстрой настройке	3	Режим XGA	18
Прикрепление подставки	3	Язык.....	18
Установка телевизора	4	Напряж питания.....	18
Вставка батарей	5	Меню Опция	18
Использование пульта дистанционного управления	5	Только звук	18
Предостережения относительно пульта дистанционного управления	5	DNR (Цифровое шумоподавление)	19
Пульт дистанционного управления.....	6	Установка HDMI.....	19
Телевизор (Вид спереди).....	7	Выбор ввода	19
Телевизор (Вид сзади).....	7	Цвет. система	19
Включение питания.....	8	Полезные функции	20
Режим ожидания	8	Режим Широкий	20
Первоначальная автоматическая установка (для аналогового телевидения)	8	Стоп-кадр	21
Использование списка аналоговых программ	8	Функция телетекста.....	21
Первоначальная автоматическая установка (ЦТВ).....	8	Операции меню ЦТВ	22
Использование внешнего оборудования.....	9	Кнопки управления меню ЦТВ.....	22
Подсоединение видеомагнитофона	9	Экранная индикация ЦТВ	22
Подсоединение игровой приставки или видеокамеры.....	9	Общие операции ЦТВ	22
Подсоединение DVD-проигрывателя	9	Об использовании экрана установки символов.....	23
Подсоединение декодера	10	Язык.....	23
Подсоединение персонального компьютера	10	Установка программ	23
Использование функции AV Link	10	Фав (Фаворитные).....	24
Операции меню.....	11	Блок (Блокировка).....	24
Кнопки управления меню.....	11	Пер. (Перемещение).....	24
Работа без пульта дистанционного управления	11	Пер.в (Перемещение в)	24
Экранная индикация	11	Проп (Пропуск)	24
Общие операции	12	Выбор.....	25
Меню Картинка	13	Стир (Стирание).....	25
Режим AV	13	Метка	25
Регулировка изображения.....	13	Просм. (Просмотр).....	25
Дополнительный	14	Инсталляция	25
Цв. темп.	14	Автоинсталляция	25
Чёрный.....	14	Сканирование несущей частоты.....	25
3D-Y/C	14	Установка несущей частоты.....	26
Черно-белый	14	Установка системы.....	26
Режим кинолентки	14	Установка OSD	26
Меню Аудио	14	Запрет детям	27
Режим AV	14	Принадлежности.....	27
Регулировка звука	14	Версия программного обеспечения.....	27
Окруж. звук.....	15	Обновление програм. обеспеч.....	27
Автогром	15	Общий интерфейс	28
Чистый звук.....	15	Вставка карты условного доступа	28
Меню Контроль питания	15	Подача питания к антенне	28
Нет сигн. ВЫКЛ	15	Полезные функции (ЦТВ)	29
Нет опер. ВЫКЛ.....	15	О функции EPG	29
Управ. питанием	15	Использование EPG.....	29
Меню Установка	15	Использование таймера EPG	29
Автоинсталляция	15	Использование ESG.....	30
Установка программ.....	16	Использование списка цифровых программ.....	30
Авто Поиск.....	16	Просмотр рекламной вставки программы.....	30
Ручная настройка	16	Использование функции мультиаудиосигнала	31
Точный	16	Отображение субтитров	31
Цвет. система.....	16	Использование приложения MHEG5 (только для Великобритании).....	31
Звук. сист. (система вещания).....	16	Приложение	32
Метка	16	Поиск и устранение неисправностей	32
Пропустить	16	Совместимость с персональными компьютерами.....	33
Декодер	16	Технические характеристики порта RS-232C.....	33
Блокировка	17	Технические характеристики	35
Сортировка	17	Дополнительные принадлежности	35
Удалить программу.....	17		
Запрет детям	17		

Уважаемый покупатель продукции SHARP

Благодарим Вас за приобретение цветного телевизора с жидкокристаллическим дисплеем SHARP. Для обеспечения безопасности и многих лет бесперебойной эксплуатации Вашего изделия, пожалуйста, перед использованием данного изделия прочтите Важные меры предосторожности по безопасности.

Важные меры предосторожности по безопасности

- Чистка—Перед чисткой изделия выньте шнур питания переменного тока из штепсельной розетки. Для очистки изделия используйте влажную ткань. Не используйте жидкие или аэрозольные очистители.
- Вода и влага—Не используйте изделие вблизи воды, например, рядом с ванной, умывальником, кухонной мойкой, емкостью для стирки, плавательным бассейном и в сыром подвале.
- Не размещайте на данном изделии вазы или другие емкости с водой.
Изделие может упасть, что приведет к возгоранию или поражению электрическим током.
- Подставка—Не размещайте данное изделие на неустойчивой тележке, подставке, треноге или на столе.
Это может вызвать падение изделия, что приведет к серьезным травмам, а также к повреждению изделия.
Используйте только тележку, подставку, треногу, кронштейн или стол, рекомендуемые производителем или продаваемые вместе с изделием. При установке изделия на стену обязательно следуйте инструкциям производителя. Используйте только монтажные детали, рекомендуемые производителем.
- При перемещении изделия, размещенного на тележке, его следует перемещать с максимальной осторожностью. Внезапные остановки, чрезмерные усилия и неровная поверхность пола могут вызвать падение изделия с тележки.
- Вентиляция—Вентиляционные и другие отверстия в корпусе предназначены для вентиляции. Не закрывайте и не загромождайте данные щели и отверстия, так как недостаточная вентиляция может привести к перегреву и/или сокращению срока эксплуатации изделия. Не размещайте изделие на кровати, диване, ковре и на подобных поверхностях, так как это может закрыть вентиляционные отверстия. Данное изделие не предназначено для встроенной установки; не размещайте данное изделие в закрытом пространстве, таком как книжный шкаф или стойка, не обеспечив соответствующую вентиляцию, указанную в инструкциях производителя.
- Панель жидкокристаллического дисплея, используемая в данном изделии, сделана из стекла. Следовательно, она может разбиться при падении или сильной встряске изделия. В случае повреждения панели жидкокристаллического дисплея будьте осторожны, чтобы не пораниться осколками стекла.
- Источники тепла—Храните изделие вдали от источников тепла, таких как радиаторы, нагреватели, печи и прочих изделий, выделяющих тепло (включая усилители).
- Для предотвращения возгорания никогда не размещайте сверху или снизу телевизора какие-либо свечи или открытый огонь.
- Для предотвращения возгорания или поражения электрическим током не размещайте шнур питания переменного тока под телевизором или другими тяжелыми предметами.
- Избегайте длительного отображения неподвижного изображения, так как это приведет к возникновению остаточного изображения.
- При подсоединенной штепсельной розетке всегда потребляется питание.
- Обслуживание—Не пытайтесь обслуживать изделие самостоятельно. После снятия крышек Вы можете оказаться под воздействием высокого напряжения и прочих опасностей. Обратитесь к квалифицированному персоналу для выполнения обслуживания.

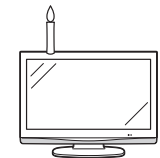

Панель жидкокристаллического дисплея является высокотехнологичным изделием, которое обеспечивает высокую детализацию изображения.

В связи с высоким числом пикселей иногда на экране могут появляться некоторые неактивные пиксели в виде синей, зеленой или красной точки.

Это соответствует техническим характеристикам изделия и не представляет собой неисправности.

Меры предосторожности при перемещении телевизора

При перемещении телевизора всегда переносите телевизор вдвоем, удерживая его двумя руками, причем так, чтобы не давить на дисплей.

Товарные знаки

• «HDMI, логотип HDMI и High-Definition Multimedia Interface являются торговыми марками или зарегистрированными торговыми марками HDMI Licensing LLC.»

• Логотип «HD ready» является торговой маркой EICTA.

• Логотип DVB является зарегистрированной торговой маркой Digital Video Broadcasting - DVB - project.

Прилагаемые принадлежности

Пульт дистанционного управления (× 1)



Стр. 5 и 6

• Батарея размера «AA» (× 2) Стр. 5

Шнур питания переменного тока (× 1)



Стр. 4

Формы изделия могут быть различными в некоторых странах.

Кабельный зажим (× 1)

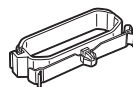

Стр. 4

• Инструкция по эксплуатации (Данное издание)

Подставка (× 1)

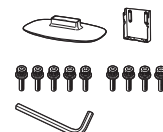

Стр. 3

Руководство по быстрой настройке

Прикрепление подставки

Прежде, чем подложить амортизирующий материал на место, где будет располагаться телевизор, убедитесь в том, что поверхность совершенно плоская. Это предотвратит его повреждение.

Перед подсоединением (или отсоединением) подставки выньте шнур питания переменного тока из гнезда AC INPUT.

- 1** Проверьте наличие 9 винтов, прилагаемых к телевизору.

Винты (× 9)

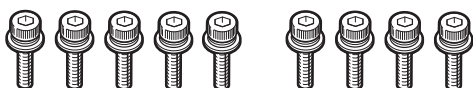

- 2** Прикрепите две детали подставки друг к другу с помощью 5 винтов, как показано на рисунке.

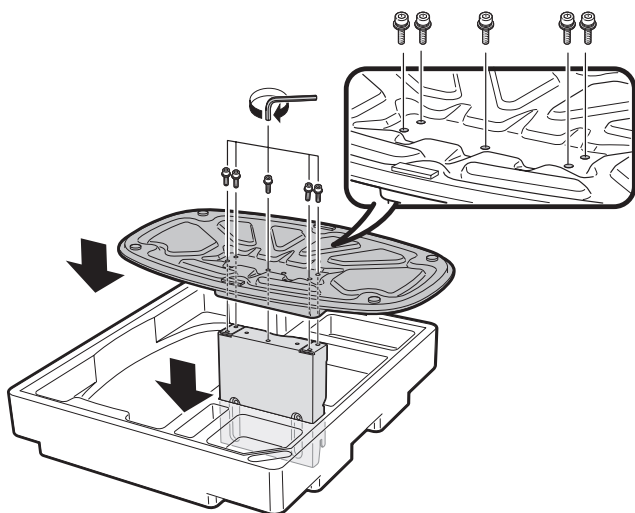

- 3** ① Вставьте подставку в отверстие с нижней стороны телевизора.
② Вставьте и затяните 4 винта с задней стороны телевизора, как показано на рисунке.

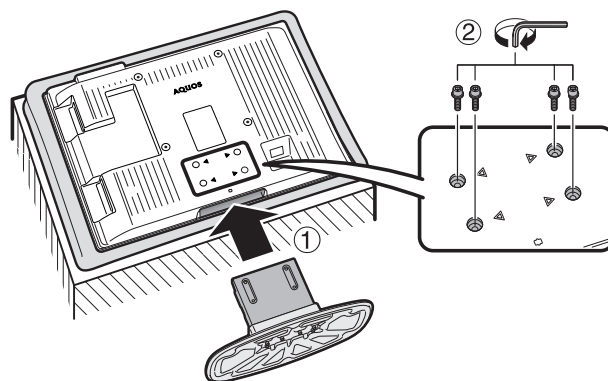

ПРИМЕЧАНИЕ

- Для отсоединения подставки выполните приведенные выше действия в обратном порядке.

Установка телевизора

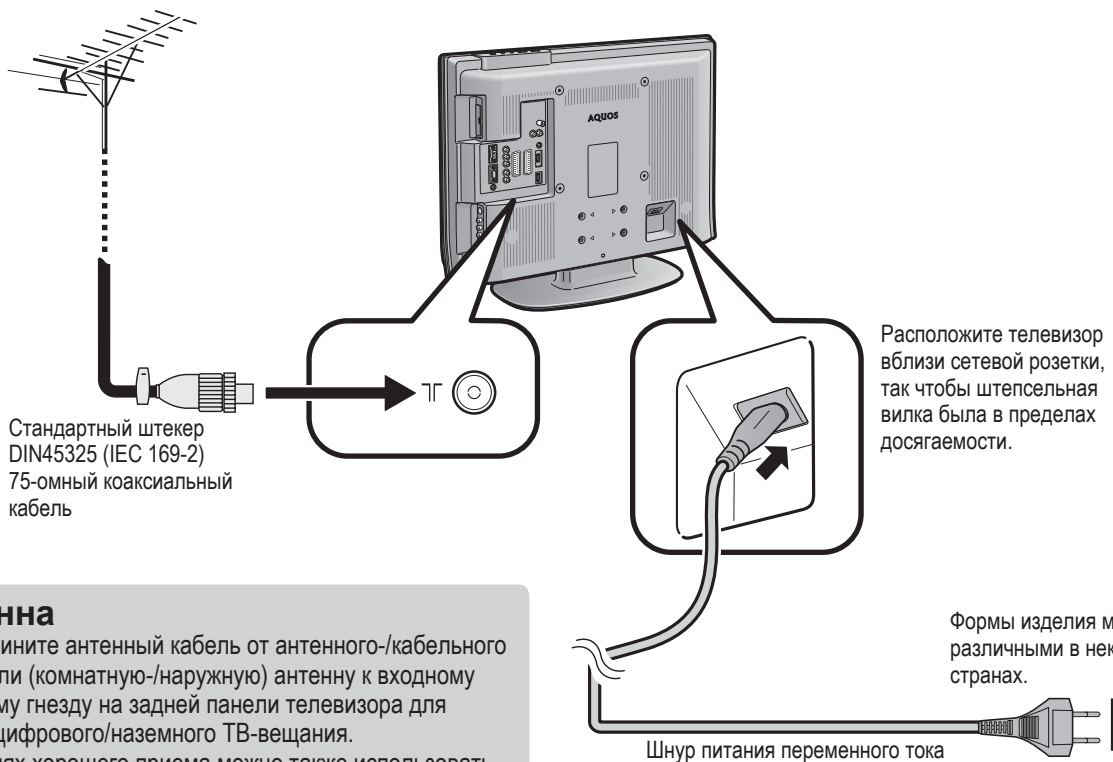

Антенна

Подсоедините антенный кабель от антенного-/кабельного гнезда или (комнатную-/наружную) антенну к входному антенному гнезду на задней панели телевизора для приема цифрового/наземного ТВ-вещания.

В условиях хорошего приема можно также использовать комнатную антенну. В продаже имеются пассивные и активные антенны. В активной антенне питание подается через входное антенное гнездо.

Напряжение питания (5 В) должно соответствовать напряжению, указанному в разделе «Напряж питания». (См. стр. 18.)

Связывание шнуров

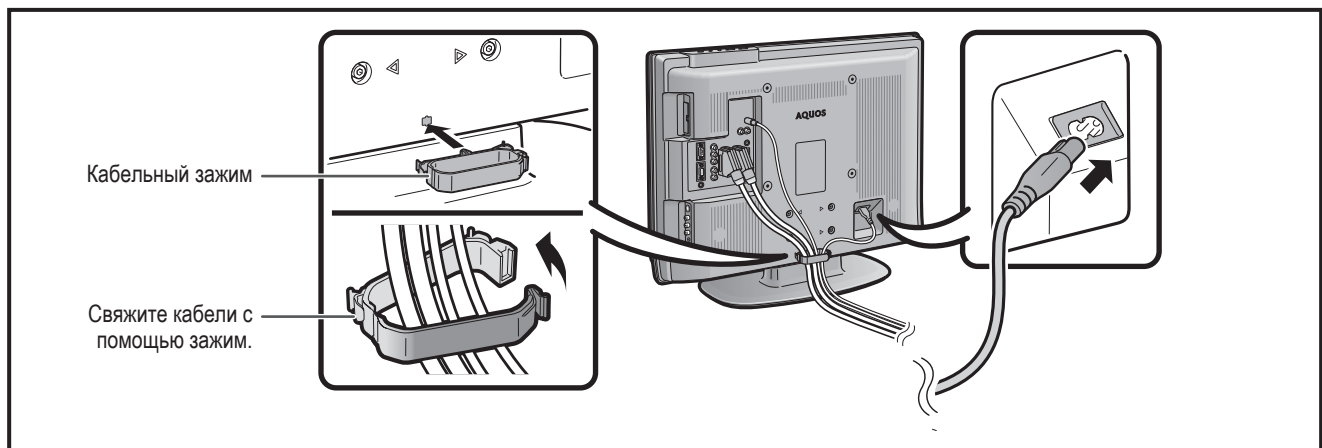

Установка телевизора на стене

- Данный телевизор следует устанавливать на стене с помощью имеющегося в наличии кронштейна для установки на стену фирмы SHARP. (См. стр. 35.) При использовании других кронштейнов установка может получиться неустойчивой, что приведет к тяжелым травмам.
- Центр экрана телевизора находится на 29 мм ниже отметки «А», выгравированной на металлическом угловом профиле, который используется для прикрепления к стене.
- Установка цветного телевизора с жидкокристаллическим дисплеем требует специальной квалификации и должна производиться только квалифицированным обслуживающим персоналом. Покупателям не следует пытаться сделать эту работу самостоятельно. Фирма SHARP не несет ответственности за несоответствующую установку или установку, которая приведет к повреждению изделия или травме человека.
- Вы можете обратиться к квалифицированному обслуживающему персоналу относительно использования дополнительного кронштейна для установки телевизора на стене.

Вставка батарей

Перед использованием телевизора в первый раз вставьте две батареи размера «AA» (прилагаются). Когда батареи разрядятся, и пульт дистанционного управления перестанет работать, замените батареи новыми батареями размера «AA».

- 1 Возьмитесь за выступ на крышке батареи и потяните крышку в направлении стрелки.
- 2 Вставьте две прилагаемые батареи размера «AA».
 - Разместите батареи в гнездах в соответствии со знаками (+) и (-) в батарейном отсеке.
- 3 Вставьте меньший выступ крышки батареи в отверстие (1) и нажимайте на крышку до тех пор, пока она не защелкнется на месте (2).

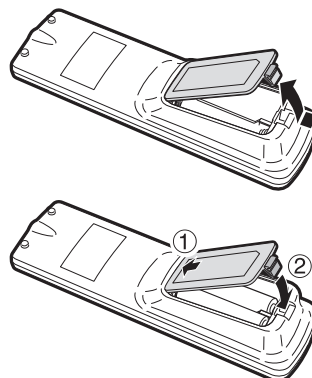

ПРЕДОСТЕРЕЖЕНИЕ

Неправильное использование батарей может привести к утечке химикатов или взрыву. Обязательно следуйте приведенным ниже инструкциям.

- Не используйте вместе батареи различных типов. Различные типы батарей имеют различные характеристики.
- Не используйте вместе старые батареи с новыми. Использование вместе старых и новых батарей может сократить срок эксплуатации новых батарей или вызвать утечку химикатов в старых батареях.
- Удалите батареи, как только они разрядятся. Химикаты, вытекающие из батарей, могут вызвать повреждения. Если Вы обнаружите какую-либо утечку химикатов, тщательно вытрите их тканью.
- Батареи, прилагаемые к данному изделию, могут иметь более короткий срок эксплуатации из-за условий хранения.
- Если Вы не будете использовать пульт дистанционного управления в течение длительного периода времени, извлеките из него батареи.

Использование пульта дистанционного управления

Используйте пульт дистанционного управления, направляя его в сторону окошка датчика дистанционного управления. Предметы между пультом дистанционного управления и окошком датчика могут помешать правильной работе.

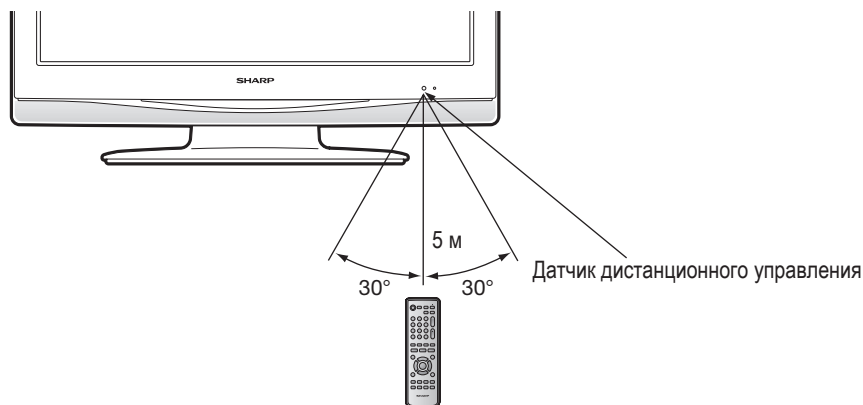

Предостережения относительно пульта дистанционного управления

- Не подвергайте пульт дистанционного управления ударам. Кроме того, не подвергайте пульт дистанционного управления воздействию жидкостей, а также не размещайте его в местах с высокой влажностью.
- Не устанавливайте и не размещайте пульт дистанционного управления под прямым солнечным светом. Нагрев может вызвать деформацию пульта.
- Пульт дистанционного управления может не работать правильно, если окошко датчика дистанционного управления на телевизоре подвержено воздействию прямого солнечного света или сильного освещения. В подобном случае измените угол освещения или телевизора, или пользуйтесь пультом дистанционного управления ближе к окошку датчика дистанционного управления.

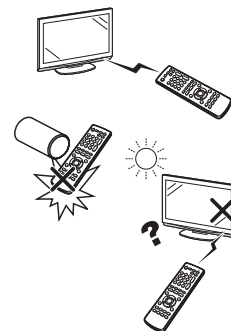

Пульт дистанционного управления

- 1 **⏻ | (Ожидание/вкл)**
Переход в режим ожидания или включение питания. (См. стр. 8.)
- 2 **AV MODE**
Выбор установки видеорежима. (См. стр. 13.)
- 3 **0-9**
Установка канала в телевизоре и режима ЦТВ.
Установка страницы в режиме телетекста.
- 4 **↺ (Обратный кадр)**
Нажмите для возврата к предыдущему изображению в обычном режиме просмотра. (Не будет функционировать при работе с экраном EPG/ESG.)
- 5 **⏏ (Режим Широкий)**
Выбор широкоэкранного режима. (См. стр. 20.)
- 6 **∞ I/II/I+II (Звуковой режим)**
Выбор звукового мультимплексного режима. (См. ниже.)
- 7 **EPG**
ЦТВ: Для отображения экрана EPG (Электронной программы передач).
- 8 **ESG**
ЦТВ: Для отображения экрана ESG (Электронная программа передач). (См. стр. 30.)
- 9 **☰ (Телетекст)**
Выбор режима ТЕЛЕТЕКСТА. (всё изображение ТВ, всё изображение ЦТВ/ДАННЫХ, всё изображение ТЕКСТА, изображение ТВ/ТЕКСТА) (См. стр. 21 и 31.)
ЦТВ: Выберите данные вещания ЦТВ и ТЕЛЕТЕКСТ.
- 10 **▲/▼/◀/▶ (Курсор)**
Выбор нужного пункта на экране настройки.
- 11 **END**
Выход из экрана меню.
- 12 **⏮ (Вызов скрытого телетекста)**
(См. стр. 21.)
- 13 **⏪ (Стоп-кадр/Приостановка)**
(См. стр. 21.)

Если во время первоначальной автоинсталляции в качестве установки страны была выбрана Швеция (см. стр. 8), каналы DTV будут 4-значными. В случае выбора другой страны каналы DTV будут 3-значными.

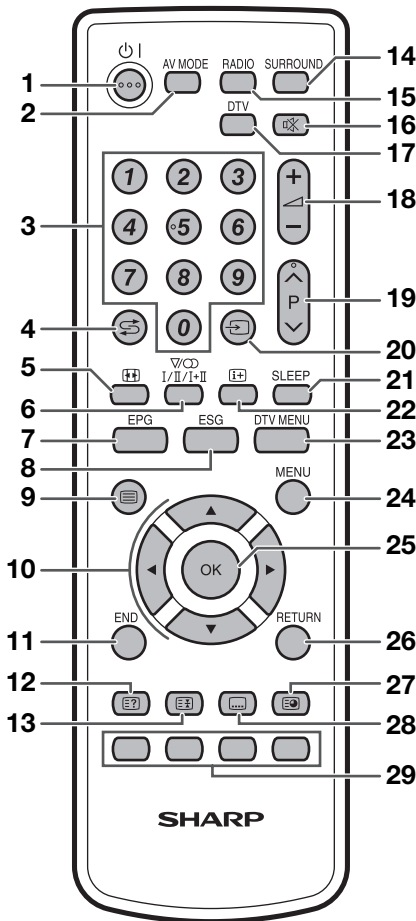

- 14 **SURROUND**
Включение и выключение эффектов окружающего звука. (См. стр. 15.)
- 15 **RADIO**
ЦТВ: Переключение между режимом РАДИО и ЦТВ.
- 16 **⊘ (Приглушение)**
Включает и выключает звук.
- 17 **DTV**
Нажмите для доступа к режиму ЦТВ во время просмотра других источников входного сигнала, и наоборот. (Эта кнопка не будет функционировать, если Вы просматривали ЦТВ непосредственно перед выключением телевизора. В этом случае сначала выберите какой-либо другой источник входного сигнала, кроме ЦТВ, с помощью кнопки **↔**.)
- 18 **△ (+/-) (Громкость)**
△ (+) Увеличение громкости.
▽ (-) Уменьшение громкости.
- 19 **P (^/∨)**
ТВ/ЦТВ: Выбор канала.
Внешний: Переключение режимов входного сигнала на ТВ или ЦТВ.
Телетекста: Переход на следующую/предыдущую страницу.
- 20 **↔ (Источник входного сигнала)**
Выбор источника входного сигнала. (ТВ, ЦТВ, EXT1, EXT2, EXT3, EXT4, EXT5, EXT6, EXT7) (См. стр. 9.)
- 21 **SLEEP (Сон)**
Установка таймера включения (с интервалами в 30 мин. макс. до 2 ч. 30 мин.) отключения.
- 22 **ⓘ+ (Отображение информации)**
(См. стр. 21, 29 и 30.)
- 23 **DTV MENU**
ЦТВ: Вызов экрана меню ЦТВ.
- 24 **MENU (Меню)**
Отображение экрана меню. (См. стр. 11.)
- 25 **OK**
Выполнение команды на экране меню. Отображение списка программ. (Кроме внешнего входного сигнала.)
- 26 **RETURN (Возврат)**
Возвращение к предыдущему экрану меню.
- 27 **⏮ (Субстраница)**
(См. стр. 21.)
- 28 **☰ (Субтитр для телетекста)**
ТВ/Внешний: Включение и выключение субтитров. (См. стр. 21.)
ЦТВ: Отображение экрана выбора субтитров. (См. стр. 31.)
- 29 **Цвет (Красный/Зеленый/Желтый/Синий)**
ТЕЛЕТЕКСТ: Выбор страницы. (См. стр. 21.)
ЦТВ: Цветные кнопки используются для выбора соответствующих цветных опций на экране меню.

Использование кнопки ∞ I/II/I+II на пульте дистанционного управления

Режим ЦТВ:
Нажмите кнопку ∞ I/II/I+II для открытия экрана Мультиаудиосигнал. (См. стр. 31.)

Режим аналогового ТВ:
Каждый раз при нажатии кнопки ∞ I/II/I+II режим переключается, как показано в приведенной ниже таблице.

Выбор режима телевещания NICAM

Сигнал	Выбираемые опции
Стерео	NICAM СТЕРЕО, МОНО
Двуязычный	NICAM CH A, NICAM CH B, NICAM CH AB, МОНО
Монофонический	NICAM МОНО, МОНО

Выбор режима телевещания A2

Сигнал	Выбираемые опции
Стерео	СТЕРЕО, МОНО
Двуязычный	CH A, CH B, CH AB
Монофонический	МОНО

ПРИМЕЧАНИЕ

- Если не подается никакого входного сигнала, в качестве режима звука будет отображаться «МОНО».

Руководство по быстрой настройке

Телевизор (Вид спереди)

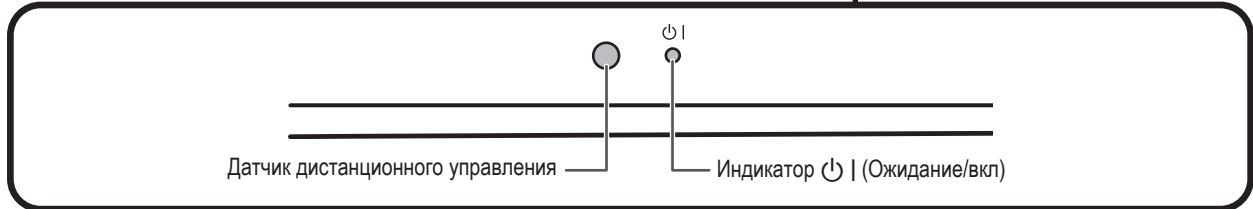
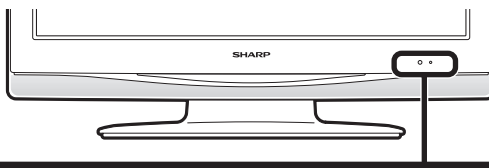

Телевизор (Вид сзади)

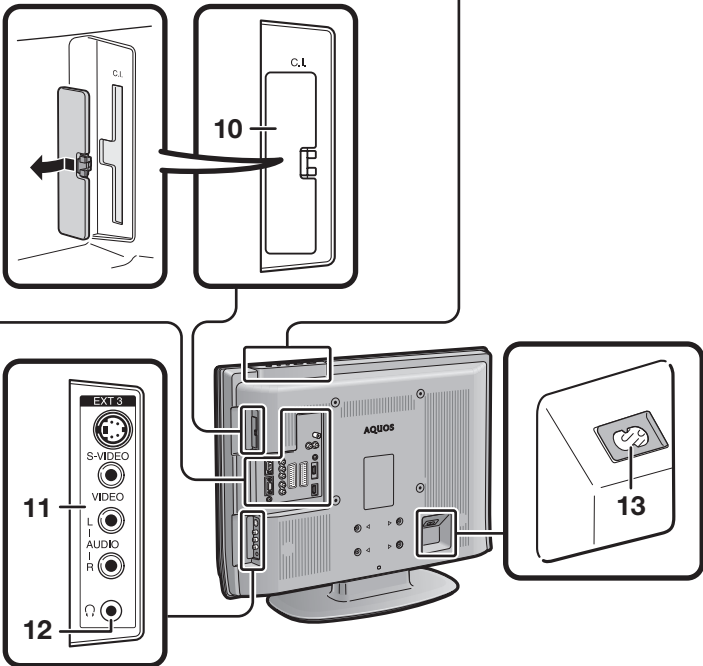
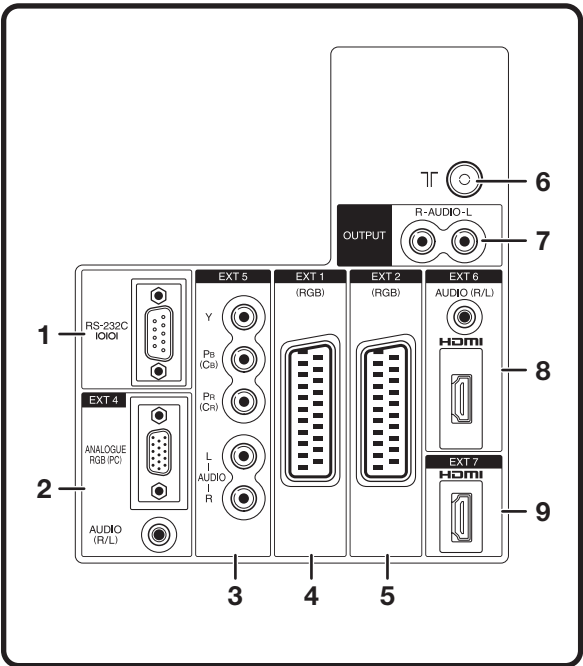
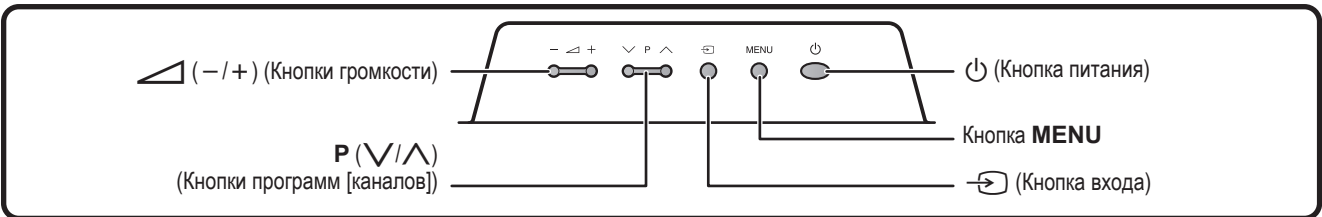



- 1 Гнездо RS-232C
- 2 Гнезда EXT 4 (ANALOGUE RGB/AUDIO)
- 3 Гнезда EXT 5 (компонентные)
- 4 Гнездо EXT 1 (RGB)
- 5 Гнездо EXT 2 (RGB)
- 6 Гнездо входа антенны (DVB-T 5B/80 mA)
- 7 Гнезда OUTPUT (AUDIO)
- 8 Гнезда EXT 6 (HDMI/AUDIO)
- 9 Гнездо EXT 7 (HDMI)
- 10 Слот COMMON INTERFACE
- 11 Гнезда EXT 3
- 12 Гнездо для подключения наушников
- 13 Гнездо AC INPUT

ПРИМЕЧАНИЕ

• Только в случае, если Вы используете активную антенну наземного ТВ-вещания, выберите установку «Вкл (5B)» в разделе «Напряж питания». (См. стр. 18.)

Руководство по быстрой настройке

Включение питания

Нажмите кнопку  на телевизоре или кнопку  | на пульте дистанционного управления.

Режим ожидания

Нажмите кнопку  | на пульте дистанционного управления в то время, когда телевизор включен.

- Телевизор перейдет в режим ожидания, а изображение на экране исчезнет.
- Индикатор  | на телевизоре изменится с зеленого на красный.
- Для полного отключения питания телевизора выньте шнур питания переменного тока из сетевой розетки. Однако, без необходимости не следует вынимать шнур питания из сетевой розетки.

Индикатор состояния дисплея

Выкл	Питание выкл.
Красный	Телевизор находится в режиме ожидания.
Зеленый	Телевизор включен.

ПРИМЕЧАНИЕ

- Если Вы не собираетесь использовать телевизор в течение длительного периода времени, обязательно выньте шнур питания переменного тока из штепсельной розетки.
- Даже если питание  выключено, немного электроэнергии все же потребляется.
- В режиме ЦТВ, если питание отключено непосредственно после изменения установок в экране меню, новые установки или информация о каналах может не сохраниться.

Первоначальная автоматическая установка (для аналогового телевидения)

При первом включении телевизора после приобретения выполняется первоначальная автоматическая установка (для аналогового телевидения). Вы можете автоматически последовательно установить язык, страну и каналы.

ПРИМЕЧАНИЕ

- Первоначальная автоматическая установка выполняется только один раз. Если первоначальная автоматическая установка не завершена (например: если экран меню исчез через несколько минут ожидания, после отключения питания и т.п.), попробуйте запустить процедуру Автоинсталляция из меню Установка. (См. стр. 15.)
- Первоначальная автоматическая установка прекращается при нажатии кнопки **RETURN**.

- 1 Установка языка экранного меню
 - ① Воспользуйтесь кнопками  для выбора нужного языка из списка на экране.
 - ② Нажмите кнопку **OK** для ввода установки.
- 2 Установка страны или области
 - ① Воспользуйтесь кнопками  для выбора Вашей страны или области из списка на экране.
 - ② Нажмите кнопку **OK** для ввода установки.
 - При этом начнется автоматический поиск программы.

После выполнения данной установки автоматический поиск начнется в следующем порядке:



- ① Авто Поиск программы
- ② Автоматическая маркировка
- ③ Авто сортировка
- ④ Загрузка предустановок

Во время выполнения автоматического поиска никаких действий от Вас не требуется.



Меню настройки исчезнет и Вы можете просматривать программу на канале 1.

Использование списка аналоговых программ



Вы можете также выбирать нужный канал из списка программ вместо использования цифровых кнопок **0-9** или **P** (/).

- 1 Нажмите кнопку **OK** в то время, когда не отображается никакой другой экран меню. (Кроме внешнего входного сигнала.)
- 2 Воспользуйтесь кнопками  для выбора нужного канала для настройки, а затем нажмите кнопку **OK**.
- 3 Нажмите кнопку **END** для выхода из списка программ.

Первоначальная автоматическая установка (ЦТВ)

Цифровое телевидение представляет собой схему передачи сигнала. Оно является намного большим, чем просто заменой существующей схемы передачи аналогового телевизионного сигнала. ЦТВ предлагает большее количество станций, более четкое качество изображения и отображение на экране других услуг. Оно также предоставляет набор новых возможностей и услуг, включая субтитры и множественные звуковые дорожки.

Для просмотра телевизионного вещания ЦТВ выполните приведенную ниже процедуру для поиска всех имеющихся в наличии программ в Вашем регионе.

- 1 Нажмите кнопку **DTV** или  для доступа к режиму ЦТВ.
- 2 Нажмите кнопку **DTV MENU**, после чего появится экран меню ЦТВ.
- 3 Воспользуйтесь кнопками  для выбора опции «Инсталляция».
- 4 Воспользуйтесь кнопками  для выбора опции «Автоинсталляция», а затем нажмите кнопку **OK**.

Если Вы уже установили PIN-код, введите его здесь. Если нет, введите заводской предустановленный PIN-код «1234».

- См. стр. 17 для получения информации об установке PIN-кода.
- На экране появится сообщение о подтверждении. Нажмите кнопку  для выбора опции «Да», а затем нажмите кнопку **OK** для начала поиска.

- 5 Телевизор начнет поиск всех имеющихся в наличии программ ЦТВ и радиoproграмм в Вашем регионе.

ПРИМЕЧАНИЕ

- Установки языка и страны, используемые в данной операции, уже приняты при выполнении **первоначальной автоматической инсталляции (для аналогового телевидения)**. Если Вы хотите изменить установку страны, например, после переезда в другую страну, выполните операцию «Автоинсталляция» из меню аналогового телевидения еще раз.
- Программы хранятся в памяти в соответствии с информацией о номере канала, включенной в сигнал (если доступна). Если эта информация недоступна, программы хранятся в памяти в том порядке, в котором они были приняты. Если Вы хотите сортировать порядок программ, их расстановку можно провести так, как поясняется на стр. 24.
- Для отмены процесса поиска нажмите кнопку **END**.
- Вы не можете выбрать какую-либо опцию, связанную с меню ЦТВ до тех пор, пока не будет завершена «Автоинсталляция».

Использование внешнего оборудования

Установка источника входного сигнала

Для просмотра изображений внешних источников, выберите источник входного сигнала при помощи кнопки  на пульте дистанционного управления или телевизоре.

ПРИМЕЧАНИЕ

- Кабели со знаком * приобретаются отдельно.

Подсоединение видеомagniтофона

Для подключения видеомagniтофона или другого аудиовидеооборудования можно использовать гнездо EXT 1 или 2.

Если Ваш видеомagniтофон поддерживает усовершенствованную систему связи телевизор-видеомagniтофон AV Link, Вы можете подключить видеомagniтофон к гнезду EXT 2 телевизора с помощью полнопроводного кабеля SCART.

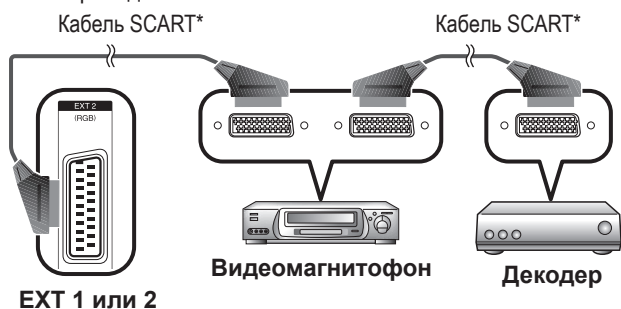

ПРИМЕЧАНИЕ

- Системы с усовершенствованной системой связи телевизор-видеомagniтофон AV Link могут быть несовместимы с некоторыми внешними источниками сигнала.
- Сигнал TV-OUT не выводится с гнезда EXT 1, если в качестве входа выбрано гнездо EXT 6 (HDMI), EXT 7 (HDMI) или ЦТВ.

Подсоединение игровой приставки или видеокамеры

Вы можете подсоединить игровую приставку, видеокамеру или другое аудиовидеоустройство к гнезду EXT 3.

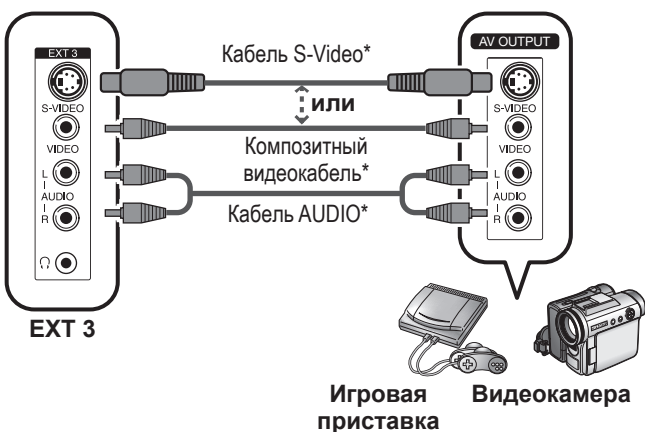

ПРИМЕЧАНИЕ

- EXT 3: Разъем S-Video имеет приоритет над другими видеоразъемами.

Подсоединение DVD-проигрывателя

Можно использовать гнезда EXT 2, 3, 5, 6 (HDMI) или 7 (HDMI) при подключении к DVD-проигрывателю и другому аудиовидеооборудованию.

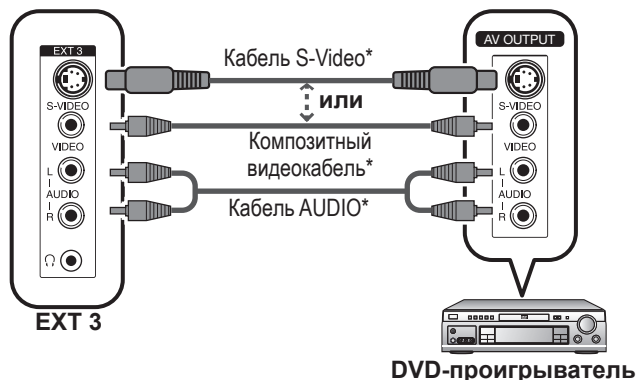

ПРИМЕЧАНИЕ

- EXT 3: Разъем S-Video имеет приоритет над другими видеоразъемами.

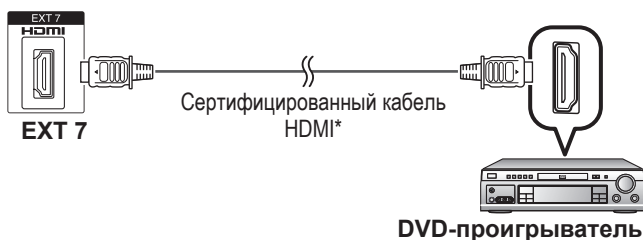
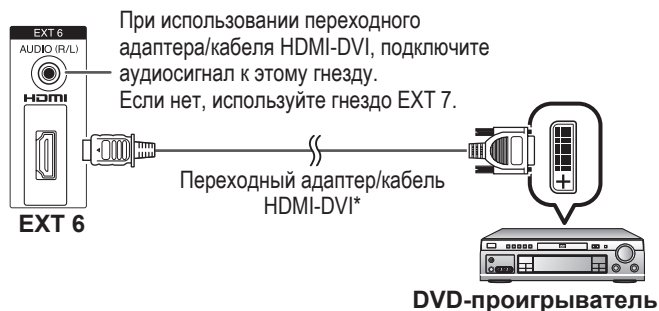

ПРИМЕЧАНИЕ

- При подсоединении переходного адаптера/кабеля HDMI-DVI к гнезду HDMI изображение может быть нечетким.

Подсоединение декодера

Для подключения декодера или другого аудиовидеооборудования можно использовать гнездо EXT 1.

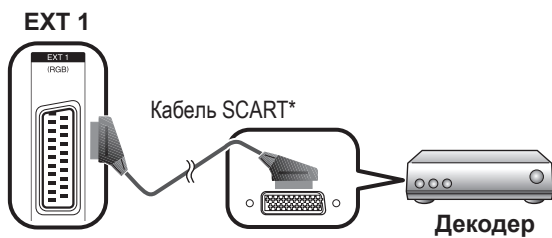

ПРИМЕЧАНИЕ

- Если декодеру нужно принимать сигнал с телевизора, убедитесь в том, что установили опцию «Декодер» в положение «EXT1» в меню Установка программ «Ручная настройка». (См. стр. 16.)
- Не подсоединяйте декодер к гнезду EXT 2.

Подсоединение персонального компьютера

Для подсоединения персонального компьютера используйте разъемы EXT 4.

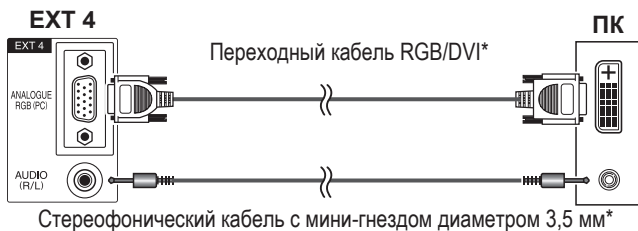
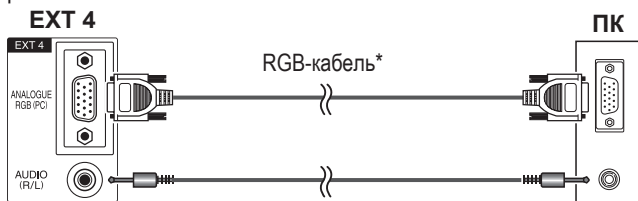

ПРИМЕЧАНИЕ

- Кабели со знаком * приобретаются отдельно.
- Входные разъемы персонального компьютера являются DDC1/2B-совместимыми.
- Для получения списка сигналов персонального компьютера, совместимых с данным телевизором, см. стр. 33.
- При подключении к персональному компьютеру автоматически определяется соответствующий тип входного сигнала.

Использование функции AV Link

Этот телевизор оборудован тремя стандартными функциями системы AV Link, обеспечивающими четкую связь между телевизором и другими аудиовидеоустройствами.

Воспроизведение нажатием одной кнопки

Когда телевизор работает в режиме ожидания, он автоматически включается и начинает вывод изображения, поступающего от аудиовидеоисточника (например, видеомагнитофона, DVD-проигрывателя).

WYSIWYR (What You See Is What You Record = что Вы видите, то и записывается)

Если пульт дистанционного управления подключенного видеомагнитофона имеет кнопку WYSIWYR, Вы можете автоматически начать запись, нажав кнопку WYSIWYR.

Загрузка настроек

Автоматически передается информация о настроенных каналах с тюнера телевизора на одно из аудиовидеоустройств (например, видеомагнитофон), подключенное к гнезду EXT 2.

ПРИМЕЧАНИЕ

- Для получения более подробной информации ознакомьтесь с инструкциями для подключенного внешнего оборудования.
- Система работает только в том случае, если аудиовидеоустройство, оборудованное системой AV Link, подключено к гнезду EXT 2 с помощью полнопроводного кабеля SCART.
- Использование функции AV Link возможно только в случае, если в телевизоре имеется функция полной автоматической установки с подсоединенным аудиовидеооборудованием (стр. 8, Первоначальная автоматическая установка). Наличие функции AV Link зависит от используемого аудиовидеооборудования. В зависимости от предприятия-изготовителя и типа используемого оборудования, возможно, что описанные функции могут быть полностью или частично недоступны.

Операции меню

Кнопки управления меню

Для управления меню используйте следующие кнопки на пульте дистанционного управления.

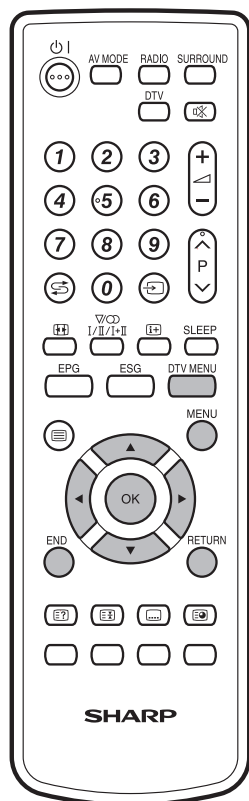

- MENU:** Нажимайте для открытия или закрытия экрана меню.
- ▲/▼/◀/▶:** Нажимайте для выбора нужной опции на экране или регулировки выбранной опции.
- OK:** Нажимайте для перехода к следующему шагу или завершения установки.
- RETURN:** Нажимайте для возврата к предыдущему шагу.
- DTV MENU:** Нажимайте, чтобы открыть или закрыть экран меню ЦТВ.
- END:** Нажимайте для выхода из меню.

Работа без пульта дистанционного управления

Данная функция полезна, если поблизости нет пульта дистанционного управления.

- 1 Кратко нажмите кнопку **MENU** для отображения экрана прямого управления.
- 2 Воспользуйтесь кнопками **P** (▲/▼) вместо кнопок ▲/▼ или кнопками **+/-** вместо кнопок ◀/▶ для выбора опции.
- 3 Нажмите кнопку **→** для завершения установки.

ПРИМЕЧАНИЕ

- Экран меню управления телевизором исчезнет, если его оставить без внимания на несколько секунд.

Экранная индикация

Пример

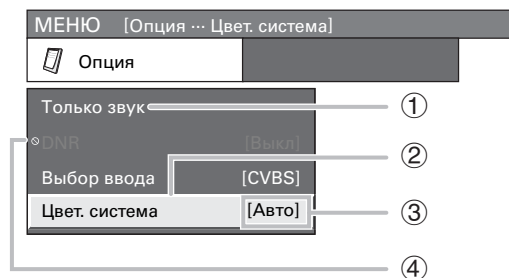

- ① **Опция отображается белым цветом**
 - Это указывает на опцию, которую можно выбрать.
- ② **Опция отображается желтым цветом**
 - Это указывает на текущую выбранную опцию.
- ③ **Опция приведена в скобках**
 - Это указывает на текущую настройку опции.
- ④ **Опция с символом  отображается серым цветом**
 - Это означает, что данная опция не может быть выбрана по различным причинам.

ПРИМЕЧАНИЕ

- В выбранных режимах входного сигнала опции меню отличаются, но процедуры эксплуатации те же самые.
- Снимки экрана приведены в инструкции по эксплуатации в иллюстративных целях (некоторые увеличены, некоторые кадрированы) и могут немного отличаться от истинных экранов.

Общие операции

Управление меню: А

- ① Нажмите кнопку **MENU**, и появится экран МЕНЮ.
- ② Воспользуйтесь кнопками ◀/▶ для выбора нужного меню.
- ③ Воспользуйтесь кнопками ▲/▼ для выбора нужной опции меню, а затем нажмите кнопку **OK** (Например: Режим AV, и т.п.).
 - Выберите команду «Сброс» для сброса всех опций регулировки к заводским установкам по умолчанию.



- ④ Воспользуйтесь кнопками ▲/▼/◀/▶ для выбора нужной опции, а затем нажмите кнопку **OK**.

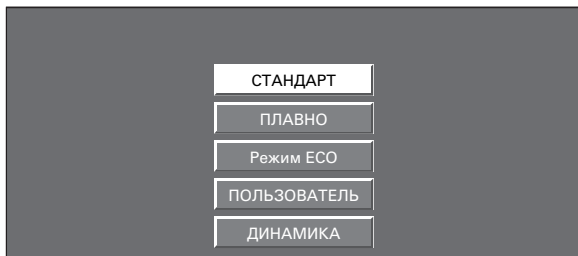

Управление меню: В

- ① Нажмите кнопку **MENU**, и появится экран МЕНЮ.
- ② Воспользуйтесь кнопками ◀/▶ для выбора нужного меню.
- ③ Воспользуйтесь кнопками ▲/▼ для выбора нужной опции меню (Например: Подсветка, Контраст, и т.п.).
- ④ Воспользуйтесь кнопками ◀/▶ для регулировки выбранной опции.
 - Выберите команду «Сброс» для сброса всех опций регулировки к заводским установкам по умолчанию.

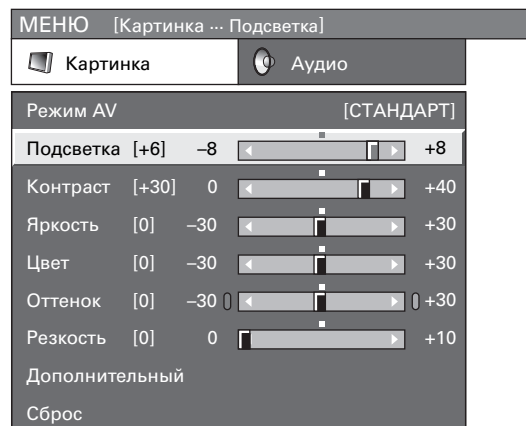

Управление меню: С

- ① Нажмите кнопку **MENU**, и появится экран МЕНЮ.
- ② Воспользуйтесь кнопками ◀/▶ для выбора нужного меню.
- ③ Воспользуйтесь кнопками ▲/▼ для выбора нужной опции меню, а затем нажмите кнопку **OK** (Например: Дополнительный, и т.п.).
- ④ Воспользуйтесь кнопками ▲/▼ для выбора нужной опции меню, а затем нажмите кнопку **OK** (Например: Цв. темп., Чёрный, и т.п.).
 - Выберите команду «Сброс» для сброса всех опций регулировки к заводским установкам по умолчанию.

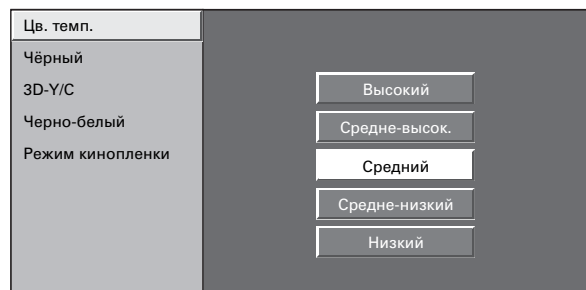

- ⑤ Воспользуйтесь кнопками ▲/▼/◀/▶ для выбора или регулировки нужной опции, а затем нажмите кнопку **OK**.

Меню Картинка



Режим AV

Управление меню: А (стр. 12)

Функция настройки режима AV предлагает Вам пять режимов просмотра, из которых Вы можете выбрать наиболее подходящий Вам режим в зависимости от таких факторов, как освещение в комнате, тип просматриваемой программы или тип изображения, поступающего от внешнего устройства.

Опции

- СТАНДАРТ:** Для получения высококачественного изображения при нормальном освещении в комнате. (Улучшенная контрастность изображения: Вкл)
- ПЛАВНО*:** Создает более мягкое изображение. (Улучшенная контрастность изображения: Вкл)
- Режим ЕСО*:** Уменьшает потребляемую мощность. (Улучшенная контрастность изображения: Выкл)
- ПОЛЬЗОВАТЕЛЬ:** Этот режим позволяет Вам настраивать параметры изображения по Вашему вкусу. Вы можете настроить режим для каждого источника входного сигнала. (Улучшенная контрастность изображения: Выкл)
- ДИНАМИЧНЫЙ*:** Для вывода отчетливого изображения с повышенной контрастностью при просмотре спортивных передач. (Улучшенная контрастность изображения: Вкл)

ПРИМЕЧАНИЕ

- Вы можете выбирать опции режима AV нажатием кнопки **AV MODE** на пульте дистанционного управления.
- Вы можете отрегулировать предварительно установленные на заводе параметры «СТАНДАРТ», «ПЛАВНО», «Режим ЕСО» и режим «ДИНАМИЧНЫЙ». Эти выбранные параметры влияют на каждый из источников входного сигнала.
- Опции со знаком * имеются в наличии только для режима входного сигнала ТВ/ЦТВ/AV.
- Технология улучшенной контрастности изображения позволяет определять характеристики видеосигнала источника и плавно регулировать яркость экрана, обеспечивая при этом более глубокий уровень черного.

Регулировка изображения

Управление меню: В (стр. 12)

Вы можете отрегулировать изображение по своему предпочтению с помощью указанных ниже регулировок изображения.

Опции настройки

Выбираемые опции	◀ кнопка	▶ кнопка
Подсветка	Экран становится темнее	Экран становится ярче
Контраст	Для понижения контрастности	Для повышения контрастности
Яркость	Для понижения яркости	Для повышения яркости
Цвет	Для понижения насыщенности цвета	Для повышения насыщенности цвета
Оттенок	Тона становятся багрянистыми	Тона становятся зелеными
Резкость	Для понижения резкости	Для повышения резкости

Операции меню

Дополнительный

Только ТВ/ЦТВ/AV

Управление меню: С (стр. 12)

Этот телевизор предоставляет множество дополнительных функций для оптимизации качества изображения.

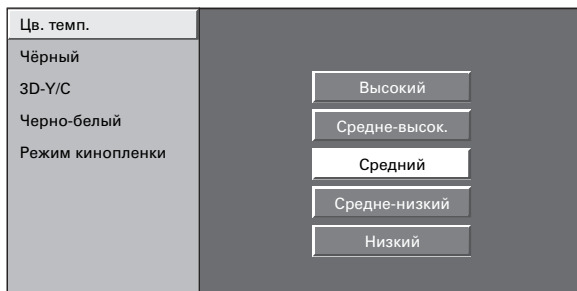

Цв. темп.

Регулирует цветовую температуру для обеспечения наилучшего белого изображения.

Опции

- Высокий:** Белый с синеватым оттенком
- Средне-высок.:** Промежуточный тон между опциями Высокий и Средний
- Средний:** Естественный тон
- Средне-низкий:** Промежуточный тон между опциями Средний и Низкий
- Низкий:** Белый с красноватым оттенком

Чёрный

Для облегчения просмотра измените глубину просмотра, выбрав уровень для автоматической регулировки баланса черного цвета в изображении.

3D-Y/C

Обеспечивает высокое качество изображений с минимальным смещением точек и цветовым искажением, обнаруживая изменения в изображении.

Опции

- ВЫКЛ:** Нет обнаружения
- Стандарт:** Обычная регулировка
- Ускоренное:** Устанавливает оптимальное качество изображения для быстро движущихся изображений.
- Замедленное:** Устанавливает оптимальное качество изображения для медленно движущихся изображений.

ПРИМЕЧАНИЕ

- Функция 3D-Y/C может не работать в зависимости от типа входного сигнала или большого количества помех во входном сигнале.
- 3D-Y/C оказывает наибольший эффект на композитный видеосигнал (CVBS).

Черно-белый

Для просмотра видеоизображения в монохромном цвете.

ПРИМЕЧАНИЕ

- Если опция Черно-белый установлена в положение «Вкл», экран меню ЦТВ будет отображаться в монохромном цвете.

Режим киноплёнки

Автоматически определяет источник, основанный на пленке (обычно закодирован 24/25 кадрами в секунду, в зависимости от частоты вертикальной синхронизации), анализирует его и воссоздает каждый неподвижный кадр пленки для повышения четкости изображения.

Меню Аудио

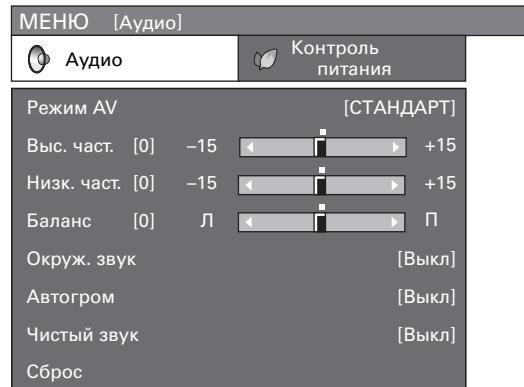

Режим AV

Управление меню: А (стр. 12)

Данная опция вызывает команду Режим AV в меню Картинка. (См. стр. 13.)

Регулировка звука

Управление меню: В (стр. 12)

Вы можете отрегулировать качество звука по своему предпочтению с помощью указанных ниже установок.

Выбираемые опции	◀ кнопка	▶ кнопка
Выс. част.	Для ослабления высоких частот	Для усиления высоких частот
Низк. част.	Для ослабления низких частот	Для усиления низких частот
Баланс	Для ослабления звука из правого громкоговорителя	Для ослабления звука из левого громкоговорителя

Операции меню

Окруж. звук

Управление меню: А (стр. 12)

Функция Окруж. звук позволяет Вам наслаждаться реалистичным «живым» звуком.

ПРИМЕЧАНИЕ

- Вы также можете выбирать эффекты окружающего звука, нажимая кнопку **SURROUND** на пульте дистанционного управления.

Автогром

Только ТВ/ЦТВ/AV

Управление меню: А (стр. 12)

Разные источники звука зачастую имеют разный уровень громкости, например, это заметно при изменении кинофильма на рекламу. Функция автоматической коррекции громкости (Автогром) позволяет решить эту проблему и выровнять уровни громкости.

Чистый звук

Управление меню: А (стр. 12)

Эта функция выделяет речевой сигнал на фоне шума для большей разборчивости. Эту функцию не рекомендуется использовать для музыкальных источников.

Меню Контроль питания

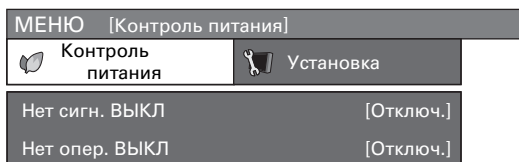

Нет сигн. ВЫКЛ

Только ТВ/AV

Управление меню: А (стр. 12)

Если выбрана опция «Включить», телевизор автоматически переключится в режим ожидания, если в течение 15 минут не поступит входной сигнал.

- За пять минут до переключения в режим ожидания оставшееся время будет отображаться на экране каждую минуту.

ПРИМЕЧАНИЕ

- По завершении телевизионной программы данная функция может не работать.
- Эта функция недоступна в режиме ЦТВ.

Нет опер. ВЫКЛ

Только ТВ/ЦТВ/AV

Управление меню: А (стр. 12)

Если выбрана опция «Включить», телевизор автоматически переключится в режим ожидания, если в течение 3 часов не будет выполнено ни одной операции.

- За пять минут до переключения в режим ожидания оставшееся время будет отображаться на экране каждую минуту.





Управ. питанием

Только ПК

Управление меню: А (стр. 12)

Если опция выбрана, телевизор автоматически переключится в режим ожидания.

Опции

- ВЫКЛ:**
- Нет управления питанием
 - Значение по умолчанию
- Режим 1:**
- Если в течение 8 минут не поступит входной сигнал, телевизор переключится в режим ожидания.
 - Даже если Вы выполните запуск с помощью персонального компьютера, и на вход снова поступит сигнал, телевизор будет оставаться в режиме ожидания.
 - Телевизор повторно включается нажатием кнопки  на телевизоре или кнопки  | на пульте дистанционного управления. (См. стр. 8.)
- Режим 2:**
- Если в течение 8 секунд не поступит входной сигнал, телевизор переключится в режим ожидания.
 - Когда Вы начнете пользоваться персональным компьютером и сигнал будет снова подаваться, телевизор включится.
 - Телевизор повторно включается нажатием кнопки  на телевизоре или кнопки  | на пульте дистанционного управления. (См. стр. 8.)



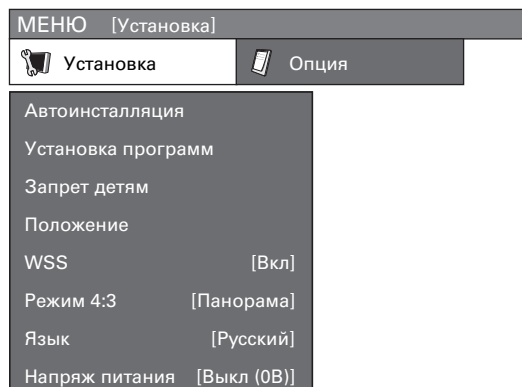

Меню Установка



Автоинсталляция



Только ТВ

Вы можете запустить автоматическую установку повторно, даже после указания предварительно настроенных каналов.

- 1 Нажмите кнопку **MENU**, и появится экран МЕНЮ.
- 2 Воспользуйтесь кнопками   для выбора опции «Установка».
- 3 Воспользуйтесь кнопками   для выбора опции «Автоинсталляция», а затем нажмите кнопку **OK**.

Если Вы уже установили PIN-код в разделе «Запрет детям», введите его здесь.

- См. стр. 17 для получения информации об установке PIN-кода.

- 4 Воспользуйтесь кнопками   для выбора опции «Да», а затем нажмите кнопку **OK**.
- 5 Вы можете указать язык и страну такими же, как и во время первоначальной автоматической установки. Выполните действия пунктов 1 и 2 на стр. 8.

Операции меню

Установка программ

Только ТВ

В этом разделе описывается, как устанавливать аналоговые телевизионные каналы вручную.

- 1 Нажмите кнопку **MENU**, и появится экран МЕНЮ.
- 2 Воспользуйтесь кнопками **◀/▶** для выбора опции «Установка».
- 3 Воспользуйтесь кнопками **▲/▼** для выбора опции «Установка программ», а затем нажмите кнопку **OK**.
Если Вы уже установили PIN-код в разделе «Запрет детям», введите его здесь.
 - См. стр. 17 для получения информации об установке PIN-кода.
- 4 Воспользуйтесь кнопками **▲/▼** для выбора опции «Авто Поиск», «Ручная настройка», «Сортировка» и «Удалить программу», а затем нажмите кнопку **OK**.

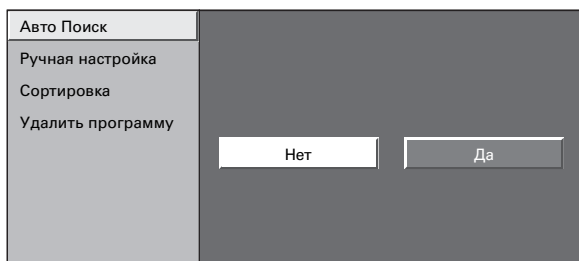

Авто Поиск

Вы также можете автоматически находить и загружать телевизионные каналы при помощи приведенной ниже процедуры. Это - та же функция, что и Авто Поиск программы для загрузки предустановок в меню Автоинсталляция.

- 1 Повторите действия пунктов с 1 по 4 из раздела **Установка программ**.
- 2 Воспользуйтесь кнопками **◀/▶** для выбора опции «Да», а затем нажмите кнопку **OK**.
 - ① Авто Поиск программы
 - ② Автоматическая маркировка
 - ③ Авто сортировка
 - ④ Загрузка предустановок

Ручная настройка

Вы можете настраивать некоторые параметры канала вручную.

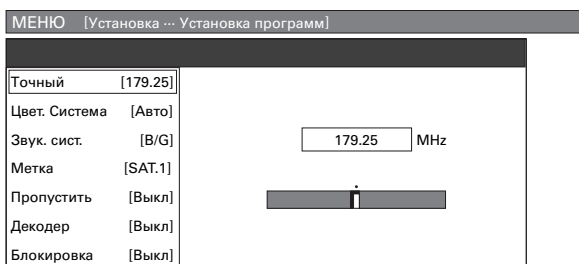

- 1 Повторите действия пунктов с 1 по 4 из раздела **Установка программ**.
- 2 Воспользуйтесь кнопками **◀/▶** для выбора опции «Да», а затем нажмите кнопку **OK**.

- 3 Воспользуйтесь кнопками **▲/▼/◀/▶** для выбора канала, который хотите редактировать, а затем нажмите кнопку **OK**.
 - Отображается информация о выбранном канале.
- 4 Воспользуйтесь кнопками **▲/▼** для выбора нужной опции меню, а затем нажмите кнопку **OK**.
- 5 Воспользуйтесь кнопками **▲/▼/◀/▶** для выбора или регулировки.

ПРИМЕЧАНИЕ

- При выходе из меню установки программ «Ручная настройка», если Вы изменили информацию в этом меню, автоматически запустится загрузка предустановок.

Точный

Вы можете установить частоту в нужное положение.

ПРИМЕЧАНИЕ

- Выполните настройку, руководствуясь для справки фоновым изображением.
- Вместо нажатия кнопок **◀/▶** для установки частоты в приведенном выше пункте 5, Вы можете установить ее напрямую, введя номер канала с помощью кнопок **0-9**.

ПРИМЕР

- 179,25 МГц: Нажмите кнопку **1 → 7 → 9 → 2 → 5**.
- 49,25 МГц: Нажмите кнопку **4 → 9 → 2 → 5 → OK**.

Цвет. система

Выберите оптимальную цветовую систему для приема. (Авто, PAL, SECAM)

Звук. сист. (система вещания)

Выберите оптимальную звуковую систему (систему вещания) для приема. (B/G, D/K, I, L, L')

Метка

Если телевизионный канал транслирует свое сетевое название, автоматическая установка обнаруживает эту информацию и присваивает ему название. Впрочем, Вы можете изменить названия отдельных каналов.

- 1 Повторите действия пунктов с 1 по 4 из раздела **Ручная настройка**.
- 2 Воспользуйтесь кнопками **▲/▼/◀/▶** для выбора каждого символа нового названия канала, а затем нажмите кнопку **OK**.
- 3 Повторяйте действие приведенного выше пункта 2 до тех пор, пока название не будет полностью указано.
 - Название может содержать 5 или меньше знаков.
 - Если название канала короче 5 знаков, выберите опцию «ЗАВЕРШ.», а затем нажмите кнопку **OK**.

Пропустить

Каналы, функция «Пропустить» которых установлена в положение «ВКЛ», пропускаются при использовании кнопок **P (▲/▼)**, даже если выбрать их при просмотре телевизионного изображения.

Декодер

При подключении к телевизору декодера Вам понадобится выбрать гнездо EXT1.

ПРИМЕЧАНИЕ

- По умолчанию установлено значение «Выкл».

Операции меню

Блокировка

Вы можете запретить просмотр любого канала.

ПРИМЕЧАНИЕ

- См. «Запрет детям» для получения информации об установке PIN-кода.
- Когда параметр «Блокировка» для какого-либо канала установлен в значение «ВКЛ», появится индикация «Запрет детям активизирован.», а изображение и звук канала будут заблокированы.
- При нажатии кнопки **OK** во время высвечивания индикации «Запрет детям активизирован.» появится экран ввода PIN-кода. Ввод правильного PIN-кода временно снимает запрет детям до следующего выключения питания.

Сортировка

Вы можете свободно сортировать положение каналов.

- 1 Повторите действия пунктов с 1 по 4 из раздела **Установка программ**.
- 2 Воспользуйтесь кнопками **◀/▶** для выбора опции «Да», а затем нажмите кнопку **OK**.
- 3 Воспользуйтесь кнопками **▲/▼/◀/▶** для выбора канала, который хотите переместить, а затем нажмите кнопку **OK**.
- 4 Воспользуйтесь кнопками **▲/▼/◀/▶** для установки его в нужное положение, а затем нажмите кнопку **OK**.
- 5 Повторите действия пунктов 3 и 4 до окончательной сортировки всех нужных каналов.

Удалить программу

Можно удалить отдельную программу.

- 1 Повторите действия пунктов с 1 по 4 из раздела **Установка программ**.
- 2 Воспользуйтесь кнопками **◀/▶** для выбора опции «Да», а затем нажмите кнопку **OK**.
- 3 Воспользуйтесь кнопками **▲/▼/◀/▶** для выбора канала, который хотите удалить, а затем нажмите кнопку **OK**.
 - Появится экран с сообщением.
- 4 Воспользуйтесь кнопками **◀/▶** для выбора опции «Да», а затем нажмите кнопку **OK** для удаления выбранной программы. Все последующие номера программ поднимутся.
- 5 Повторяйте действия пунктов 3 и 4 до полного удаления избранных каналов.

Запрет детям

Только ТВ

Эта функция позволяет Вам использовать PIN-код для предотвращения случайного изменения некоторых настроек.

Изменение PIN-кода

- 1 Нажмите кнопку **MENU**, и появится экран МЕНЮ.
- 2 Воспользуйтесь кнопками **◀/▶** для выбора опции «Установка».
- 3 Воспользуйтесь кнопками **▲/▼** для выбора опции «Запрет детям», а затем нажмите кнопку **OK**.

Изм PIN-код	
Сброс	
Нов. PIN-код	----
Подтвердить	----

4 Введите в качестве PIN-кода 4-значное число при помощи кнопок **0 – 9**.

5 Для подтверждения введите то же 4-значное число, что и в пункте 4.

- На экране отобразится индикация «PIN-код системы изменен успешно.»

ПРИМЕЧАНИЕ

- Для просмотра заблокированного канала, Вы должны ввести PIN-код. (См. данную страницу и страницу 27 относительно блокировки каналов для просмотра в режиме аналогового ТВ и ЦТВ.) При выборе заблокированного канала появится запрос на ввод PIN-кода. Нажмите кнопку **OK** для вызова окна ввода PIN-кода.

Сброс PIN-кода

Позволяет Вам вернуть PIN-код к установленному на заводе коду «1234».

- 1 Повторите действия пунктов с 1 по 3 в подразделе **Изменение PIN-кода**.
- 2 Введите PIN-код.
- 3 Воспользуйтесь кнопками **▲/▼** для выбора опции «Сброс», а затем нажмите кнопку **OK**.
- 4 Воспользуйтесь кнопками **◀/▶** для выбора опции «Да», а затем нажмите кнопку **OK**.

ПРИМЕЧАНИЕ

- В качестве меры предосторожности, запишите Ваш PIN-код на последней странице данного руководства по эксплуатации, отрежьте ее и храните в надежном месте, недоступном для детей.
- Если Вы потеряли или забыли Ваш PIN-код, см. стр. 32 для возврата текущего PIN-кода к заводской установке «1234».

Маркировка входного сигнала

Вы можете присвоить каждому источнику входного сигнала произвольное название.

- 1 Нажмите кнопку **→** для выбора нужного источника входного сигнала.
- 2 Нажмите кнопку **MENU**, и появится экран МЕНЮ.
- 3 Воспользуйтесь кнопками **◀/▶** для выбора опции «Установка».
- 4 Воспользуйтесь кнопками **▲/▼** для выбора опции «Маркировка входного сигнала», а затем нажмите кнопку **OK**.
- 5 Воспользуйтесь кнопками **▲/▼/◀/▶** для выбора каждого знака нового названия для источника входного сигнала, а затем нажмите кнопку **OK**.
- 6 Повторяйте действие приведенного выше пункта 5 до тех пор, пока название не будет полностью указано, а затем нажмите кнопку **OK**.
 - Название может содержать 6 или меньше знаков.
 - Если название метки короче 6 знаков, выберите опцию «ЗАВЕРШ.», затем нажмите кнопку **OK**.

ПРИМЕЧАНИЕ

- Вы не можете изменять метку, если источником входного сигнала является ТВ или ЦТВ.

Операции меню

Положение

Только ТВ/ЦТВ/AV

Управление меню: С (стр. 12)

Эта функция служит для настройки расположения изображения по горизонтали и вертикали.

Опции

Горизон: Центрирует изображение, перемещая его влево или вправо.

Вертик: Центрирует изображение, перемещая его вверх или вниз.

ПРИМЕЧАНИЕ

- Регулировки сохраняются отдельно в соответствии с источником входного сигнала.
- В зависимости от типа входного сигнала установки положения изображения может не быть в наличии.

WSS (Функция автоматического переключения широкоформатного режима)

Только ТВ/ЦТВ/AV

Управление меню: А (стр. 12)

Функция WSS позволяет телевизору выполнять автоматическое переключение между разными форматами экрана.

ПРИМЕЧАНИЕ

- Если правильный формат экрана не устанавливается, попробуйте выбрать Режим Широкий. Если транслируемый сигнал не содержит информации WSS, эта функция работать не будет, даже если она включена. (См. стр. 20.)

Режим 4:3

Только ТВ/ЦТВ/AV

Управление меню: А (стр. 12)

Функция WSS обеспечивает автоматическое переключение в режим 4:3, что позволяет Вам выбирать режимы Нормальный и Панорама.

Опции

Нормальный: Обычный диапазон, поддерживающий формат изображения 4:3 или 16:9

Панорама: Широкоформатное изображение без боковых полос

Экран 4:3 сигнала WSS

Режим 4:3
«Нормальный»



Режим 4:3
«Панорама»



Точная Sync

Только ПК

Управление меню: С (стр. 12)

Обычно телевизор автоматически регулирует положение изображения, подаваемого с ПК (функция автоматической синхронизации). Тем не менее, в некоторых случаях для получения наилучшего изображения необходимо осуществить ручную настройку.

Опции

Горизон: Центрирует изображение, перемещая его влево или вправо.

Вертик: Центрирует изображение, перемещая его вверх или вниз.

Часы: Производит регулировку, если изображение мерцает и содержит вертикальные полосы.

Фаза: Производит регулировку, если изображение имеет низкую контрастность или мерцает.

ПРИМЕЧАНИЕ

- Если Вам нужно отрегулировать положение изображения, отрегулируйте его с помощью Вашего ПК.

Режим XGA

Только ПК

Управление меню: С (стр. 12)

Вы можете выбрать один из 3 перечисленных ниже входных сигналов для настройки разрешения изображения при получении с ПК сигнала в режиме XGA.

1024 × 768
1280 × 768
1360 × 768

ПРИМЕЧАНИЕ

- В зависимости от графического адаптера режимы с разрешением 1360 × 768 могут отображаться неправильно.

Язык

Управление меню: А (стр. 12)

Вы также можете выбрать язык из меню установки. Вы можете выбирать из 13 языков. (Голландский, Английский, Финский, Французский, Немецкий, Греческий, Итальянский, Польский, Португальский, Русский, Испанский, Шведский, Турецкий)

Напряж питания

Только ТВ/ЦТВ/AV

Управление меню: А (стр. 12)

Подключите или отключите питание от антенны, подсоединенной к входному антенному гнезду. (См. стр. 4.)

Меню Опция

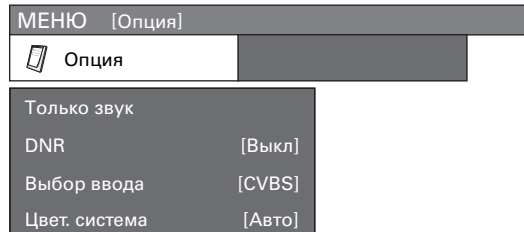

ПРИМЕЧАНИЕ

- Меню «Установка HDMI» отображается только в случае, если в меню «ИСТ. ВВОДА» выбрана опция «EXT6» или «EXT7».

Только звук

Управление меню: А (стр. 12)

При прослушивании музыки по музыкальному каналу Вы можете выключить телевизор и наслаждаться только звуком.

Опции

ВЫКЛ: Воспроизводятся и изображение на экране, и звук.

ВКЛ: Воспроизводится звук без изображения на экране.

Операции меню

DNR (Цифровое шумоподавление)

Только ТВ/ЦТВ/AV





Управление меню: А (стр. 12)

Эта функция позволяет воспроизводить более четкое изображение. (ВЫКЛ, Высокий, Низкий)





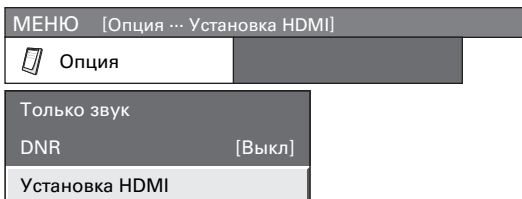

Установка HDMI

Только AV

Выбор гнезда HDMI (High-Definition Multimedia Interface) (мультимедийный интерфейс высокой четкости).

- Для просмотра изображения от оборудования с интерфейсом HDMI, выберите опцию «EXT6» или «EXT7» (используемое Вами гнездо) из меню «ИСТ. ВВОДА» с помощью кнопки  на пульте дистанционного управления или на телевизоре.
- Нажмите кнопку **MENU**, и появится экран МЕНЮ.
- Воспользуйтесь кнопками   для выбора меню «Опция».
- Воспользуйтесь кнопками   для выбора опции «Установка HDMI», а затем нажмите кнопку **OK**.
 - Меню «Установка HDMI» отображается только в случае, если в меню «ИСТ. ВВОДА» выбрана опция «EXT6» или «EXT7».



- Воспользуйтесь кнопками   для выбора нужной опции, а затем нажмите кнопку **OK**.
- Воспользуйтесь кнопками     для выбора нужной установки, а затем нажмите кнопку **OK**.

Опции установки HDMI	Выбираемые опции	Описание
Тип сигнала*	RGB/YCbCr 4:4:4/YCbCr 4:2:2	Выберите тип видеосигнала с гнезда HDMI.
Цветная матрица*	ITU601/ITU709	Выберите метод преобразования внутреннего цветового пространства, когда на вход подается сигнал RGB.
Динамический диапазон*	Нормальный/Усиленный	Выберите диапазон амплитуды сигналов. Обычно выбирается «Нормальный».
Авто обзор	Отключ./Включить	Установите, использовать или не использовать опцию Режим Широкий на основе распознаваемого сигнала, включая сигнал HDMI.
Выбор аудио**	Цифровой /Аналоговый	Выберите опцию «Цифровой» для аудиосигнала через гнездо HDMI. Выберите опцию «Аналоговый» для аудиосигнала через гнездо AUDIO.

ПРИМЕЧАНИЕ

- Для получения информации о типе сигнала ознакомьтесь с инструкциями для Вашего внешнего оборудования.
- Опции со знаком * могут быть серыми (со знаком ) в зависимости от типа сигнала, подводимого от внешнего оборудования.
- Опция со знаком ** имеется в наличии только если выбрано гнездо EXT6.

Выбор ввода

Управление меню: А (стр. 12)

Для установки типа сигнала внешнего оборудования.

Источник входного сигнала	Тип сигнала
EXT 1	Y/C, CVBS, RGB
EXT 2	Y/C, CVBS, RGB

ПРИМЕЧАНИЕ

- Если не отображается (цветное) изображение, попробуйте изменить тип входного сигнала на другой.
- Для получения информации о типе сигнала обратитесь к руководству по эксплуатации внешнего оборудования.
- Опции ТВ, EXT3, EXT4, EXT5, EXT6 и EXT7 не отображаются в пункте Выбор ввода.
- Если оба сигнала CVBS and RGB подаются на гнезда EXT 1 и EXT 2 с помощью кабеля SCART, телевизор может подавать на выход сигнал RGB несмотря на то, что Вы указали сигнал CVBS для соответствующего гнезда. Это происходит благодаря установке Вашего внешнего оборудования.

Цвет. система

Только ТВ/AV

Управление меню: А (стр. 12)

Вы можете настроить цветовую схему, выбрав совместимую с изображением на экране. (Авто, PAL, SECAM, NTSC3.58, NTSC4.43, PAL-60)

ПРИМЕЧАНИЕ

- Значением по умолчанию является «Авто».
- Если выбрано значение «Авто», цветовая система для каждого канала настраивается автоматически. Если изображение не отображается должным образом, выберите другую цветовую систему (например, PAL, SECAM).
- Опция «NTSC3.58», «NTSC4.43» и «PAL-60» не может быть выбрана в режиме телевизионного тюнера.

Полезные функции

Режим Широкий

Только ТВ/AV

Вы можете выбрать формат изображения. Выбираемый формат изображения изменяется в зависимости от типа получаемого сигнала.

Опции (для сигнала SD [стандартного])

Нормальный: Для «стандартных» изображений 4:3. По сторонам изображения появляются темные полосы.

Масштаб 14:9: Для изображений формата 14:9. В некоторых передачах сверху и снизу могут появляться темные полосы.

Панорама: В этом режиме изображение пропорционально растягивается таким образом, чтобы покрыть весь экран.

Полный: Для сжатых изображений 16:9.





Киноэкр. 16:9: Для изображений формата 16:9. В некоторых передачах сверху и снизу могут появляться темные полосы.

Киноэкр. 14:9: Для изображений формата 14:9. В некоторых передачах сверху и снизу могут появляться темные полосы.

Опции (для сигнала HD [высокой четкости])

Полный: Дисплей с увеличенным растром изображения. Обрезаны все края экрана.

Выбор вручную

- 1 Нажмите кнопку .
 - Отобразится меню Режим Широкий.
 - В меню перечислены опции широкоэкранный режима, которые можно выбрать для текущего типа принимаемого видеосигнала.
- 2 Нажмите кнопку  или /, когда на экране отображается меню Режим Широкий.
 - Когда Вы переключаете опции, каждое изменение немедленно отражается на дисплее. Нет необходимости нажимать кнопку **OK**.

Автоматический выбор

Если Вы установили режим WSS и Режим 4:3 в меню установок, как описано на стр. 18, оптимальная установка Режим Широкий автоматически выбирается для каждой трансляции, видеоманитфона или DVD, содержащих информацию WSS.

Меню WSS

Для включения автоматического выбора установите параметр WSS в меню Установка в положение «ВКЛ». (См. стр. 18.)

Меню Режим 4:3

Для установки типа широкоформатного экрана выберите опцию «Нормальный» или «Панорама» в меню Режим 4:3. (См. стр. 18.)

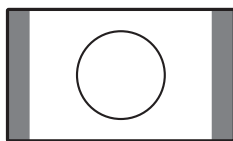

Режим 4:3 установлен в положение «Нормальный»

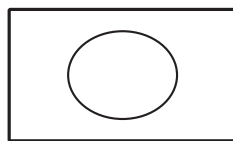

Режим 4:3 установлен в положение «Панорама»





ПРИМЕЧАНИЕ

- Если сигнал не содержит информацию WSS, функция Автовыбор не будет работать даже если включена опция WSS.

Режим Широкий

Только ПК

Вы можете выбрать формат изображения.

- 1 Нажмите кнопку .
 - Появится меню Режим Широкий.
- 2 Нажмите кнопку  или воспользуйтесь кнопками / для выбора нужной опции меню.

ПРИМЕЧАНИЕ

- Перед выполнением регулировок подключите персональный компьютер. (См. стр. 10.)
- Доступные для выбора форматы изображения могут отличаться в зависимости от типа входного сигнала.

ПРИМЕР

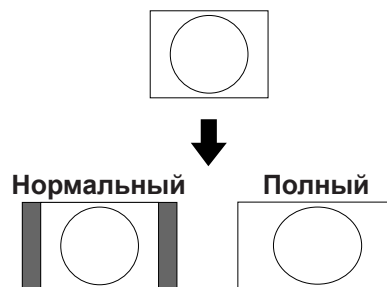

Опции



Нормальный: Сохраняет исходный формат изображения в полноэкранном режиме.

Полный: Изображение занимает весь экран.

Полезные функции

Стоп-кадр

Вы можете остановить движущееся изображение на дисплее.

- 1 Нажмите кнопку .
- 2 Нажмите кнопку  еще раз, выйти из стоп-кадра.

ПРИМЕЧАНИЕ



- Если эта функция недоступна, появится сообщение «Стоп-кадр недоступен.»
- Функция стоп-кадра автоматически отключится через 30 минут.

Функция телетекста

Что такое телетекст?

Телетекст - это трансляция страниц деловой и развлекательной информации, принимаемая телевизором, в котором имеется эта функция. Ваш телевизор принимает сигналы телетекста, передаваемые телевизионной сетью, и переводит их в графический формат для просмотра. Среди множества доступных функций телетекста есть и такие как новости, погода, спортивная информация, цены на фондовой бирже и обзоры телепередач.

Включение и выключение телетекста

- 1 Выберите телевизионный канал или внешний источник сигнала, передающий информацию телетекста.
- 2 Нажмите кнопку  для отображения телетекста.
- 3 Нажмите кнопку  еще раз для отображения телетекста в правой части экрана, а обычного изображения - в левой части экрана.
 - Каждый раз при нажатии кнопки  экран переключается, как показано ниже.

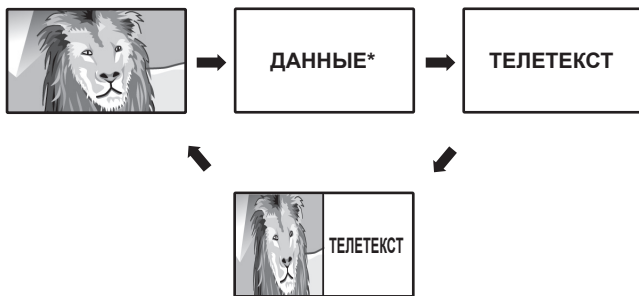

* Может появляться в режиме входного сигнала ЦТВ.

- Если Вы выбрали программу, не передающую сигналов телетекста, появится сообщение «Телетекст недоступен.»
- Такое же сообщение отображается в других режимах, если недоступен сигнал телетекста.

ПРИМЕЧАНИЕ



- Телетекст не будет работать, если выбран сигнал типа RGB. (См. стр. 19.)

Отображение времени

Вы можете отображать информацию о времени, включенную в трансляцию ЦТВ и телетекста.

ПРИМЕЧАНИЕ







- Пропустите шаг 1 при приеме сигналов вещания ЦТВ.

- 1 Выберите телевизионный канал, передающий информацию телетекста. (Информация о времени будет принята автоматически.)
- 2 Нажмите кнопку . На телевизоре появится индикация канала.
- 3 Нажмите кнопку  еще раз в течение нескольких секунд, когда индикация канала отображается на экране. Индикация о времени будет отображаться ниже индикации канала в течение нескольких секунд.
- 4 Даже если Вы переключите телевизионный канал, Вы все равно сможете просматривать информацию о времени, выполняя действия пунктов 2 и 3, приведенных выше.

ПРИМЕЧАНИЕ

- Информация о времени не сохраняется после отключения питания. При включении питания выполните действия пунктов с 1 по 4 заново.
- При успешном приеме информация о времени будет появляться в верхнем правом углу экрана при нажатии кнопки **MENU**.

Функции кнопок

Кнопки	Описание
	Увеличение или уменьшение номера страницы.
Цвет (Красный/Зеленый/Желтый/Синий)	Вы можете выбирать группу или блок страниц, отображаемых в цветных рамках внизу экрана при помощи соответствующих Цветных кнопок (Красная/Зеленая/Желтая/Синяя) на пульте дистанционного управления.
0-9	Непосредственный выбор любой страницы от 100 до 899 при помощи кнопок 0-9 .
 (Показ скрытого телетекста)	Вызов или удаление скрытой информации, как, например, ответ на вопрос викторины.
 (Стоп-кадр/приостановка)	Прекращение автоматического обновления страниц телетекста или возобновление режима приостановки.
 (Субтитр для телетекста)	Отображение субтитров или выход из экрана субтитров. <ul style="list-style-type: none">• Субтитры не будут отображаться, если программа не содержит информации о субтитрах.
 (Вспомогательная страница)	Вызов или удаление субстраниц. <ul style="list-style-type: none">• Красная кнопка: Переход к предыдущей субстранице.• Зеленая кнопка: Переход к следующей субстранице.• Эти две кнопки отмечены на экране знаками  и .

Операции меню ЦТВ

Кнопки управления меню ЦТВ

Для управления меню ЦТВ используйте следующие кнопки на пульте дистанционного управления.

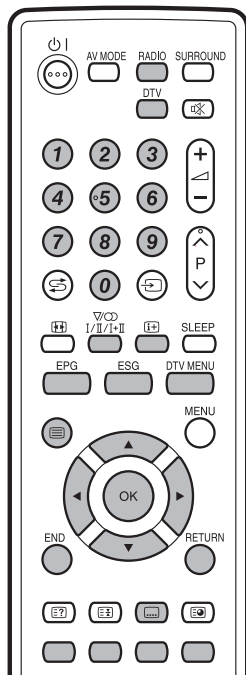

- : Нажмите для отображения экрана выбора субтитров.
- : Нажмите для отображения меню ТЕЛЕТЕКСТ или начала демонстрации MHEG5, если доступно.
- 0 - 9**: Помимо прямого доступа к каналу, каждая цифровая кнопка **1** - **9** имеет специфическую функцию, назначенную в экране Установка программ.
- DTV**: Нажмите для доступа к режиму ЦТВ.
- EPG**: Нажмите для открытия экрана EPG.
- ESG**: Нажмите для открытия экрана ESG.
- RADIO**: Нажимайте для переключения между режимом ТВ и РАДИО.
 - Вследствие большой вариации уровня громкости передаваемого сигнала в режиме РАДИО, некоторые станции будут давать искажение, если установленный уровень громкости является высоким.
- : Нажмите для открытия экрана мультиаудиосигнала.
- DTV MENU**: Нажимайте для открытия или закрытия экрана меню ЦТВ.
- : Нажмите для открытия рекламной вставки программы или просмотра подробной информации с экрана EPG/ESG.
- ▲/▼/◀/▶**: Нажимайте для выбора нужной опции на экране или регулировки выбранной опции.
- OK**: Нажимайте для перехода к следующему шагу или завершения установки.
Нажмите для открытия экрана Список программ в то время, как все другие экраны меню неактивны. (Кроме внешнего входного сигнала.)
- END**: Нажмите для выхода из экрана текущего меню без сохранения изменений.
- ЦВЕТ**: Каждая цветная кнопка имеет специфическую функцию, назначенную в экране меню.
- RETURN**: Нажимайте для возврата к предыдущему шагу.

Экранная индикация ЦТВ

ПРИМЕР

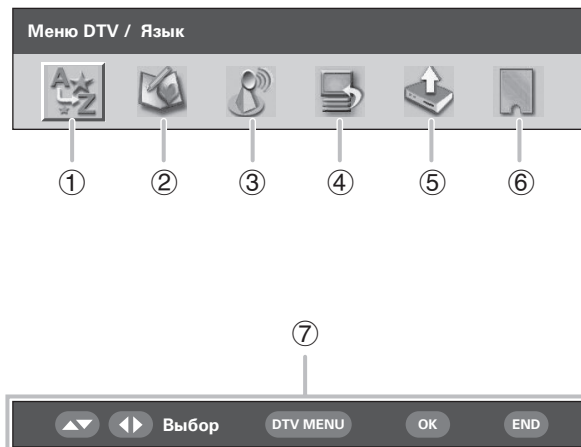

- 1 Язык**
 - Для настройки предпочтительного языка для звука и приложения MHEG5.
- 2 Установка программ**
 - Для конфигурации различных установок для каждой программы. Они включают в себя: функции Фав, Блок, Пер., Пер.в, Проп, Выбор, Стир, Метка и Просм.
- 3 Инсталляция**
 - Для поиска всех программ, доступных в Вашем регионе, или для метки/стирания/повторного сканирования выбранной несущей частоты.
- 4 Установка системы**
 - Для конфигурации установок экранной индикации и функции Запрет детям.
- 5 Принадлежности**
 - Для отображения текущей версии программного обеспечения или для разрешения обновления программного обеспечения.
- 6 Общий интерфейс**
 - Для отображения подробностей текущего общего интерфейса.
- 7 Навигационные кнопки**
 - Для перемещения в пределах экрана меню ЦТВ.

Общие операции ЦТВ

Общее управление меню ЦТВ

- 1** Нажмите кнопку **DTV** или для доступа к режиму ЦТВ.
- 2** Нажмите кнопку **DTV MENU**, после чего появится экран меню ЦТВ.
- 3** Воспользуйтесь кнопками для выбора нужного меню, а затем, если нужно, нажмите кнопку **OK**.
 - Начиная с этого пункта, управление меню будет отличаться в зависимости от регулируемой опции. См. соответствующий раздел управления меню.
 - Вы не можете выбрать какую-либо опцию, связанную с меню ЦТВ до тех пор, пока не будет завершена «Автоинсталляция».
 - Нажимайте кнопку **RADIO** для переключения между режимом ЦТВ и Радио.
 - Для выхода из текущего экрана без сохранения изменений нажмите кнопку **END**.

Операции меню ЦТВ

Об использовании экрана установки символов

В некоторых случаях Вам, возможно, понадобится ввести символы. Подробные сведения см. ниже.

Образец экрана Алфавитно-цифровой набор



① **Область ввода**

② **Пробел**

Для добавления пробела или замены на пробел.

③ **Область выбора символов**

④ **ЖЕЛТАЯ кнопка (Выбор)**

Нажимайте для перемещения между областью ввода и областью выбора символа.

⑤ **Кнопка ▲/▼/◀/▶**

Нажимайте для перемещения курсора.

⑥ **Кнопка ОК**

При нахождении в области ввода:

Подтверждает новое название.

После нажатия кнопки **ОК** для подтверждения, на экране появится сообщение о подтверждении.

Воспользуйтесь кнопками **◀/▶** для выбора опции «Да», а затем нажмите кнопку **ОК**.

При нахождении в области выбора символов:

Подтверждает ввод символа.

Образец установки с использованием экрана Алфавитно-цифровой набор

1 Вызовите экран установки символов во время отображения экрана «Метка» или «Установка несущей частоты». (См. стр. 25 и 26.)

2 Нажмите **ЖЕЛТУЮ (Выбор)** кнопку для перемещения курсора к области выбора символов.

3 Воспользуйтесь кнопками **▲/▼/◀/▶** для выбора нужного символа, а затем нажмите кнопку **ОК**. Повторяйте операцию до тех пор, пока новое название не будет полностью введено.

- Используйте пробел для добавления пробела или замены на пробел.

4 Для регистрации нового названия нажмите **ЖЕЛТУЮ (Выбор)** кнопку для перемещения курсора назад к области ввода.

5 Нажмите кнопку **ОК**.

- На экране появится сообщение о подтверждении.

6 Воспользуйтесь кнопками **◀/▶** для выбора опции «Да», а затем нажмите кнопку **ОК**.

Язык

Выбор установок языка для аудиосигнала (если программа транслируется более чем на одном языке) и программы MHEG5.

1 Нажмите кнопку **ОК** в то время, когда курсор находится на опции «Язык».

2 Воспользуйтесь кнопками **▲/▼** для выбора опции «Звук 1-ое предпочтение», «Звук 2-ое предпочтение», «Звук 3-е предпочтение» или «MHEG».

3 Выберите нужный язык для каждой опции.

ПРИМЕЧАНИЕ

- Что касается изменения языка экранной индикации, см. стр. 18.
- Что касается изменения языка субтитров, см. стр. 31.
- Что касается подробных сведений о программе MHEG5, см. стр. 31.

Список имеющихся в наличии языков

Баскский	Греческий
Каталанский	Итальянский
Хорватский	Норвежский
Чешский	Польский
Датский	Португальский
Голландский	Русский
Английский*	Сербский
Финский	Словацкий
Французский	Испанский
Гаэльский*	Шведский
Галисийский	Турецкий
Немецкий	Валлийский*

* Языки, доступные для программы MHEG5

Установка программ

Конфигурация различных установок для каждой программы. Нажимайте предварительно назначенные ① - ⑨ цифровые кнопки для доступа к каждой из функций, описанных ниже.

Нажмите кнопку **ОК** в то время, когда курсор находится на опции «Установка программ».

Образец экрана Установка программ

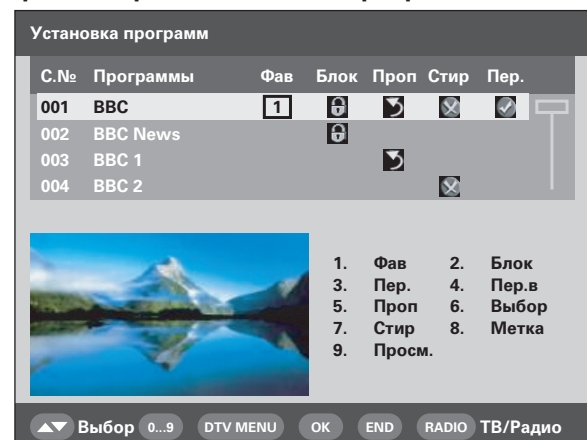

ПРИМЕЧАНИЕ

- В окне будет отображаться пустой кадр, если в списке перечислены радиoprogramмы.

Операции меню ЦТВ

Фав (Фаворитные)

Назначение программы для 4 различных фаворитных групп.

- 1 Воспользуйтесь кнопками ▲/▼ для выбора нужной программы.
- 2 Нажмите кнопку ① на пульте дистанционного управления. Появится окно выбора.
- 3 Воспользуйтесь кнопками ▲/▼ для сохранения выбранной программы в любой из 4 фаворитных групп (Нет, Фав 1 ... Фав 4), а затем нажмите кнопку **OK**. Появится значок, указывающий на фаворитное состояние.
 - Если Вы хотите сохранить изменения, не нажимайте кнопку **END** для выхода из экрана в этом месте.
- 4 Нажмите кнопку **OK**.
- 5 Теперь Вы можете легко выбрать Вашу фаворитную программу из меню Список программ. (См. стр. 30.)

ПРИМЕЧАНИЕ

- Вы не можете сохранить одну и ту же программу в двух разных фаворитных группах.

Блок (Блокировка)

Если программа заблокирована, Вы должны будете вводить Ваш PIN-код каждый раз при переключении на эту программу.

- 1 Воспользуйтесь кнопками ▲/▼ для выбора нужной программы.
- 2 Нажмите кнопку ② на пульте дистанционного управления.
Если Вы уже установили PIN-код, введите его здесь. Если нет, введите PIN-код «1234», предварительно установленный на заводе. Появится значок, указывающий на то, что программа заблокирована.
 - При нажатии на кнопку ② значок блокировки появляется или исчезает. (Для снятия значка блокировки требуется ввести PIN-код.)
 - Если Вы хотите сохранить изменения, не нажимайте кнопку **END** для выхода из экрана в этом месте.
- 3 Нажмите кнопку **OK**.

ПРИМЕЧАНИЕ

- Что касается информации об установке PIN-кода, см. стр. 17.

Пер. (Перемещение)

Сортировка порядка выбранных программ путем перемещения положения программы.

- 1 Воспользуйтесь кнопками ▲/▼ для выбора нужной программы.
- 2 Нажмите кнопку ③ на пульте дистанционного управления. На экране появится значок, означающий, что программа будет перемещена.
 - При нажатии на кнопку ③ значок перемещения появляется или исчезает.

- 3 Переместите выбранную программу в нужное положение с помощью кнопок ▲/▼, а затем нажмите кнопку **OK**.

- Если Вы хотите сохранить изменения, не нажимайте кнопку **END** для выхода из экрана в этом месте.

- 4 Нажмите кнопку **OK** для сохранения изменений.

ПРИМЕР:

Установка программы «002 ZDF» перед «001 ARD».

Порядок по умолчанию: Воспользуйтесь кнопками ▲/▼ для выбора нужной программы в списке
001←→002←→003←→004.

Сортированный порядок: Воспользуйтесь кнопками ▲/▼ для выбора нужной программы в списке
002←→001←→003←→004.

001	ARD	→	002	ZDF
002	ZDF		001	ARD
003	SAT. 1		003	SAT. 1
004	RTL		004	RTL

Пер.в (Перемещение в)

Используйте эту функцию для изменения положения двух выбранных программ.

- 1 Воспользуйтесь кнопками ▲/▼ для выбора нужной программы.
- 2 Нажмите кнопку ④ на пульте дистанционного управления.
- 3 Введите номер, который Вы хотите изменить, с помощью цифровых кнопок ① - ⑨, а затем нажмите кнопку **OK**. Положения выбранных программ переключатся.
 - Если Вы хотите сохранить изменения, не нажимайте кнопку **END** для выхода из экрана в этом месте.
 - Вы не можете ввести номер программы, которого нет в списке.
- 4 Нажмите кнопку **OK**, после чего появится сообщение «Успешно обновлено». Изменение сейчас будет зарегистрировано.

001	ZDF	→	001	RTL
002	ARD		002	ARD
003	SAT. 1		003	SAT. 1
004	RTL		004	ZDF

Проп (Пропуск)

При нажатии кнопок **P** (∧/∨) программы, установленные для пропуска, не будут отображаться на экране.

- 1 Воспользуйтесь кнопками ▲/▼ для выбора нужной программы.
- 2 Нажмите кнопку ⑤ на пульте дистанционного управления. На экране появится значок, означающий, что программа будет пропущена.
 - При нажатии на кнопку ⑤ значок пропуска появляется или исчезает.
 - Если Вы хотите сохранить изменения, не нажимайте кнопку **END** для выхода из экрана в этом месте.
- 3 Нажмите кнопку **OK**.

ПРИМЕЧАНИЕ

- Для просмотра программ, которые установлены для пропуска, воспользуйтесь цифровыми кнопками ① - ⑨ или меню Список программ.

Операции меню ЦТВ

Выбор

Используйте эту функцию для вызова нужной программы одним действием. Данная функция полезна, если на экране отображается много программ и их трудно прокручивать.

- 1 Нажмите кнопку **6** на пульте дистанционного управления. Теперь Вы можете изменять номер программы с левой стороны экрана.
- 2 Введите номер с помощью цифровых кнопок **0** - **9**, а затем нажмите кнопку **OK**. Выделенный участок переместится на выбранную программу.

Стир (Стирание)

Стирание выбранных программ из памяти.

- 1 Воспользуйтесь кнопками **▲/▼** для выбора нужной программы.
- 2 Нажмите кнопку **7** на пульте дистанционного управления. На экране появится значок, означающий, что программа будет стерта.
 - При нажатии на кнопку **7** значок стирания появляется или исчезает.
 - Если Вы хотите сохранить изменения, не нажимайте кнопку **END** для выхода из экрана в этом месте.
- 3 Нажмите кнопку **OK**.
 - На экране появится сообщение о подтверждении.
- 4 Воспользуйтесь кнопками **◀/▶** для выбора опции «Да», а затем нажмите кнопку **OK**.

Метка

Изменение названий отдельных программ.

- 1 Воспользуйтесь кнопками **▲/▼** для выбора нужной программы.
- 2 Нажмите кнопку **8** на пульте дистанционного управления. Появится экран установки символов.
- 3 Введите новое название для программы. Что касается операций с использованием экрана установки символов, см. стр. 23.

Просм. (Просмотр)

Настройка на показанную в окне программу.

- 1 Воспользуйтесь кнопками **▲/▼** для выбора нужной программы.
- 2 Нажмите кнопку **9** на пульте дистанционного управления.
 - Изображение в окне изменится.
- 3 Нажмите кнопку **END** для выхода из экрана Установка программ, чтобы просмотреть изображение в полноэкранном режиме.

Инсталляция

В данном разделе описано, как изменить установки ЦТВ после выполнения процедуры **Первоначальная автоматическая установка (ЦТВ)** на стр. 8.

Автоинсталляция

Телевизор автоматически определяет и сохраняет все программы, доступные в Вашем регионе. Для получения подробных сведений см. раздел **Первоначальная автоматическая установка (ЦТВ)** на стр. 8.

ПРИМЕЧАНИЕ

- Если телевизор обнаружит новую несущую частоту/программу, которая стала доступна после выполнения операции «Автоинсталляция», на экране появится сообщение «Хотите сохранить?». Воспользуйтесь кнопками **◀/▶** для выбора опции «Да» или «Нет», а затем нажмите кнопку **OK**.

Сканирование несущей частоты

Вручную добавьте новую несущую частоту путем ввода номера нужной несущей частоты или полосы частот.

- 1 Воспользуйтесь кнопками **◀/▶** для выбора опции «Инсталляция».
- 2 Воспользуйтесь кнопками **▲/▼** для выбора опции «Сканирование несущей частоты», а затем нажмите кнопку **OK**.

Если Вы уже установили PIN-код, введите его здесь. Если нет, введите PIN-код «1234», предварительно установленный на заводе.

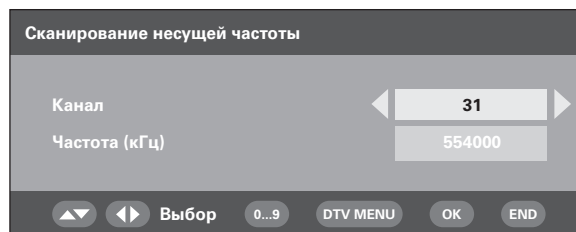

- 3 Воспользуйтесь кнопками **▲/▼** для выбора опции «Канал», а затем кнопками **◀/▶** для ввода номера несущей частоты, после чего нажмите кнопку **OK**.
 - Значение выбранной несущей частоты в ячейке ниже будет изменяться соответствующим образом.
- 4 После завершения сканирования на экране будут показаны все доступные программы для выбранного диапазона.
- 5 На экране появится сообщение о подтверждении. Воспользуйтесь кнопками **◀/▶** для выбора опции «Да», а затем нажмите кнопку **OK** для сохранения изменений.

ПРИМЕЧАНИЕ

- Вместо выполнения действия пункта 3 Вы можете непосредственно ввести значение частоты. В таком случае выберите опцию «Частота (кГц)», введите значение при помощи цифровых кнопок **0** - **9**, а затем нажмите кнопку **OK**. Воспользуйтесь кнопками **◀/▶** для перемещения между цифрами.
- После выполнения операции «Сканирование несущей частоты» порядок занесения в память программ с использованием функции «Пер.» вернется к порядку по умолчанию.
- Что касается информации об установке PIN-кода, см. стр. 17.

Операции меню ЦТВ

Установка несущей частоты

Данная функция позволяет выполнять переименование (наносить метку), стирание или повторное сканирование несущих частот. «Несущая» в данном контексте означает передающую станцию, которая предоставляет набор отдельных программ.

- 1 Воспользуйтесь кнопками ◀/▶ для выбора опции «Инсталляция».
- 2 Воспользуйтесь кнопками ▲/▼ для выбора опции «Установка несущей частоты», а затем нажмите кнопку **OK**.

Если Вы уже установили PIN-код, введите его здесь. Если нет, введите PIN-код «1234», предварительно установленный на заводе.



- ① **Для переименования выбранной несущей частоты:**
Выберите несущую частоту, а затем нажмите **КРАСНУЮ (Метка)** кнопку.
Появится экран установки символов. Введите новое название для несущей частоты. Для получения подробных сведений об использовании экрана установки символов см. стр. 23.
- ② **Для стирания выбранной несущей частоты:**
Выберите несущую частоту, а затем нажмите **ЗЕЛЕНУЮ (Стир)** кнопку.
На экране появится значок, означающий, что несущая частота будет стерта.
При нажатии на **ЗЕЛЕНУЮ** кнопку значок стирания появляется или исчезает.
Нажмите кнопку **OK**.
На экране появится сообщение о подтверждении. Воспользуйтесь кнопками ◀/▶ для выбора опции «Да», а затем нажмите кнопку **OK**.
- ③ **Для повторного сканирования выбранной несущей частоты:**
Выберите несущую частоту, а затем нажмите **СИНЮЮ (Повтор)** кнопку.
Начнется повторное сканирование.
На экране появится сообщение о подтверждении. Воспользуйтесь кнопками ◀/▶ для выбора опции «Да», а затем нажмите кнопку **OK**.

ПРИМЕЧАНИЕ

- После повторного сканирования несущей частоты порядок занесения в память программ с использованием функции «Пер.» вернется к порядку по умолчанию.

Установка системы

Конфигурация установок экранной индикации и функции Запрет детям.

Установка OSD

Появление экранной индикации и положение/ продолжительность информации рекламной вставки программы можно регулировать.

- 1 Воспользуйтесь кнопками ◀/▶ для выбора опции «Установка системы».
- 2 Нажмите кнопку **OK**.

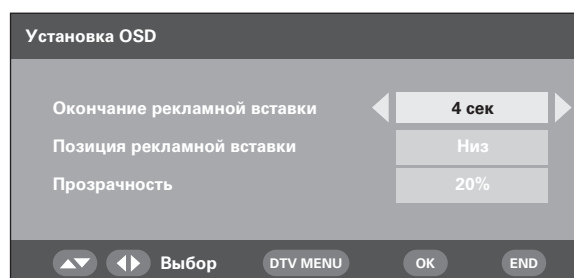

- 3 Воспользуйтесь кнопками ▲/▼ для выбора нужной опции.
- 4 Воспользуйтесь кнопками ◀/▶ для выбора нужного параметра, а затем нажмите кнопку **OK**.
- 5 На экране появится сообщение о подтверждении. Воспользуйтесь кнопками ◀/▶ для выбора опции «Да», а затем нажмите кнопку **OK** для сохранения изменений.

Опции меню Установка OSD	Выбираемые опции	Описание
Окончание рекламной вставки	1 сек/2 сек/... 7 сек/Нет	Выбор продолжительности показа на экране информации рекламной вставки.
Позиция рекламной вставки	Верх/Низ	Выбор расположения информации рекламной вставки в верхней или нижней части экрана.
Прозрачность	Нет/10%/20%/ ...50%	Выбор уровня прозрачности экранной индикации. * Прозрачность для экранов рекламных вставок не регулируется.

Операции меню ЦТВ

Запрет детям

Данная функция позволяет ограничивать доступ к теле- и радиoproграммам. Она не допускает просмотр детьми сцен секса и насилия, которые могут быть вредны для них.

- 1 Воспользуйтесь кнопками ◀▶ для выбора опции «Установка системы».
- 2 Воспользуйтесь кнопками ▲/▼ для выбора опции «Запрет детям», а затем нажмите кнопку **OK**.
- 3 Если Вы уже установили PIN-код, введите его здесь. Если нет, введите PIN-код «1234», предварительно установленный на заводе.
- 4 Воспользуйтесь кнопками ◀▶ для выбора возраста/возрастной категории (4 ...18/ Неогранич/Ограничен/Взросл/Нет), а затем нажмите кнопку **OK**.

- Категории «Нет», «Детский», «Молодеж.» и «Взрослый» используются в Швеции (Пожалуйста, обратитесь к соответствующим организациям для получения подробной информации.).

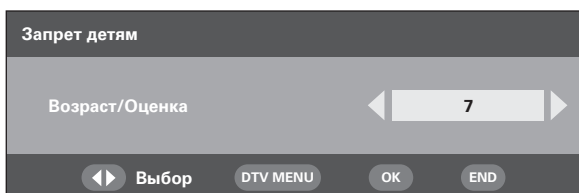

ПРИМЕЧАНИЕ

- Возрастные категории «Неогранич» и «Ограничен» используются только во Франции.
- Возрастная категория «Взросл» используется только в Испании.
- Для получения подробных сведений см. стр. 34.

Принадлежности

Проверка информации о версии цифрового модуля и возможность ее обновления (если доступно).

Версия программного обеспечения

- 1 Воспользуйтесь кнопками ◀▶ для выбора опции «Принадлежности».
- 2 Нажмите кнопку **OK**.
 - На экране появится версия программного обеспечения.

Обновление програм. обеспеч.

В случае необходимости программное обеспечение для управления встроенным ЦТВ-декодером можно обновлять. В Великобритании и Швеции это можно выполнять с помощью функции беспроводной загрузки.

Подготовка

Подтвердите и запишите номер текущей версии программного обеспечения, как показано в пункте 2 раздела **Версия программного обеспечения**.

Обновление вручную

- 1 Воспользуйтесь кнопками ◀▶ для выбора опции «Принадлежности».
- 2 Воспользуйтесь кнопками ▲/▼ для выбора опции «Обновление програм. обеспеч.», а затем нажмите кнопку **OK**. Телевизор проверит все несущие частоты в поисках нового программного обеспечения, доступного для обновления.
 - ① Если в данный момент доступно обновление с помощью функции беспроводной загрузки: Появится сообщение о подтверждении с запросом, согласиться на обновление или нет. Чтобы сразу начать загрузку, воспользуйтесь кнопками ◀▶ для выбора опции «Да», а затем нажмите кнопку **OK**. После завершения обновления телевизор автоматически перезапустится с установленной новой версией программного обеспечения. Чтобы отложить загрузку, воспользуйтесь кнопками ◀▶ для выбора опции «Нет», а затем нажмите кнопку **OK**. Перенесите время загрузки на более удобное время, как указано в инструкции. Обновление программного обеспечения не будет выполнено, если во время, указанное для загрузки, не будет в наличии нового программного обеспечения.
 - ② Если в данный момент времени обновление с помощью функции беспроводной загрузки недоступно: Появится сообщение о том, что нет в наличии программного обеспечения для загрузки.
- 3 Проверьте номер версии нового программного обеспечения для подтверждения успешного обновления.

Автоматическое обновление

- 1 В случае настройки на программу, позволяющую выполнять обновление путем беспроводной загрузки, на экране отобразится сообщение о подтверждении.
- 2 Следуйте инструкциям на экране.
- 3 Проверьте номер версии нового программного обеспечения для подтверждения успешного обновления.

ПРИМЕЧАНИЕ

- Для сканирования всех программ на предмет возможности обновления, выполните обновление вручную.
- Обновление программного обеспечения занимает около 30 минут, однако это может занимать и больше времени (до 1 часа) в зависимости от состояния сигнала. Во время обновления нельзя переключаться в режим телевизора или внешнего входного сигнала или переходить в режим ожидания с помощью кнопок ⏻ | на пульте дистанционного управления.

ПРЕДОСТЕРЕЖЕНИЕ

- Во время обновления программного обеспечения не отсоединяйте шнур питания переменного тока, так как это может вызвать сбой обновления. В случае неисправности обратитесь за помощью к квалифицированному обслуживающему персоналу до того, как истечет срок обновления программного обеспечения.

Общий интерфейс

Проверьте подробную информацию по используемой модульной карте общего интерфейса.

- 1 Нажмите кнопку **OK** в то время, когда курсор находится на опции «Общий интерфейс».
 - На экране появится название модуля общего интерфейса.

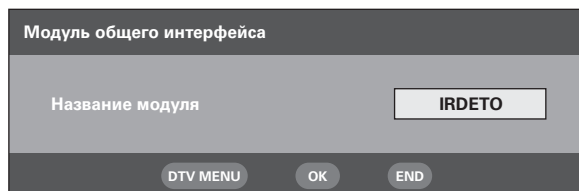

- 2 Нажмите кнопку **OK** для доступа к меню общего интерфейса.
 - На экране появится подробная информация об используемой карте общего интерфейса.
- 3 Воспользуйтесь кнопками **▲/▼** для выбора нужной опции, а затем нажмите кнопку **OK**.
 - На экране появится подробная информация о выбранной опции.

Вставка карты условного доступа

Будет реализован единый общий интерфейс (ОИ) ЦТВ, позволяющий принятие системы условного доступа (УД) посредством подключаемого модуля условного доступа. С помощью системы условного доступа возможен прием закодированной передачи.

Если система условного доступа на модуле общего интерфейса требует наличия устройства для чтения смарт-карт, данное устройство чтения должно являться частью модуля общего интерфейса.

Если вставлена совместимая карта условного доступа, Вы можете просматривать программу без каких-либо дополнительных действий.

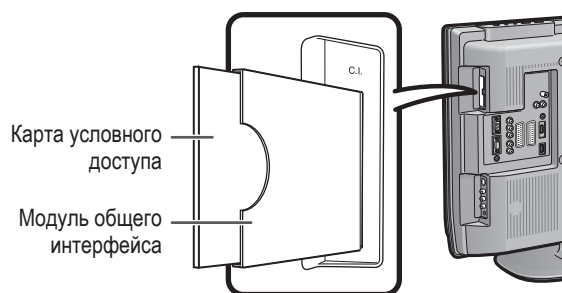

Если совместимая карта не вставлена:

- ① Выберите программу, требующую совместимую карту условного доступа.
 - Появится экран с предупреждающей индикацией.
- ② Вставьте совместимую карту условного доступа.
 - Экран с предупреждающей индикацией исчезнет и Вы можете смотреть программу.

Система условного доступа поддерживается:

Crypto Works
Aston CAM
VIAccess
Nagra Vision
Irdeto
MR CAM

ПРИМЕЧАНИЕ

- Для просмотра платных телевизионных передач Вам необходимо заключить договор с компанией, предоставляющей данную услугу.
Для получения подробной информации, пожалуйста, свяжитесь с компанией, предоставляющей данную услугу.
- Модуль общего интерфейса и карта условного доступа не являются ни прилагаемыми, ни приобретаемыми отдельно принадлежностями.

Подача питания к антенне

Вы можете выбрать подачу питания через гнездо антенны. (См. стр. 4.)

ПРИМЕЧАНИЕ

- Данная функция доступна через Аналоговое меню. Для получения подробных сведений см. стр. 18.

Полезные функции (ЦТВ)

О функции EPG

С помощью Электронной программы передач (EPG) Вы можете узнавать расписание ЦТВ и радиопередач, просматривать подробную информацию о них, выполнять настройку на транслируемую в эфире передачу и устанавливать таймер для будущих передач.

Основной экран EPG

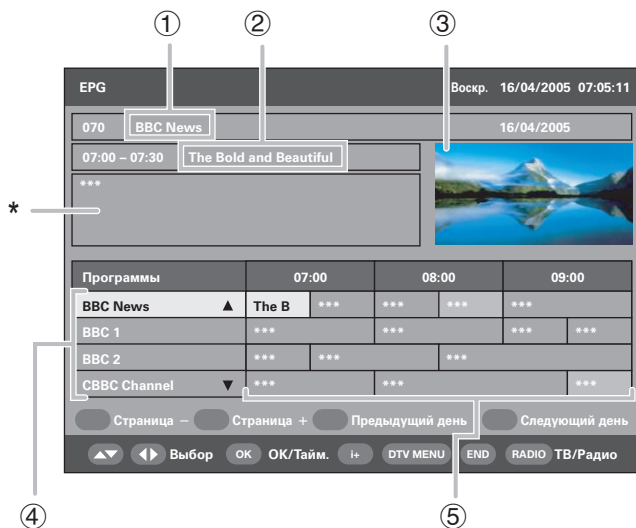

- ④
- ① **Название программы**
- ② **Название передачи**

* Информация о программе

- ③ **Окно изображения**

- ④ **Список программ**

- Показывает список всех программ, доступных в настоящий момент времени. Во время прокрутки списка вниз строки в списке названий передач справа будут соответствующим образом обновляться.

- ⑤ **Список названий передач**

- Показывает названия текущих передач в таблице из строк и колонок. Вы можете получать информацию о расписании передач на несколько дней вперед в зависимости от условий вещания.
- Если принимаемая программа не содержит названия, будет отображаться либо индикация «No event name», либо пустая строка. Тем не менее, программу все равно можно будет просмотреть.

Использование EPG

- 1 **Нажмите кнопку EPG.**

- При нажатии на кнопку **RADIO** будет выполняться переключение между режимом ЦТВ и Радио.

- 2 **Воспользуйтесь кнопками ▲/▼/◀/▶ для получения доступа к нужной программе или передаче.**

- Между нажатием на кнопки ▲/▼/◀/▶ и изменением индикации «Информация о программе» и «Окно изображения» существует небольшой промежуток времени.
- Изображение в окне изменится.

В списке программ:

- ① Воспользуйтесь кнопками ▲/▼ для прокрутки страниц вверх/вниз. Или,
- ② Нажмите **КРАСНУЮ** (Страница —) кнопку или **ЗЕЛЕНУЮ** (Страница +) кнопку для вызова предыдущей/следующей страницы одним действием.

В списке названий передач:

- ① Воспользуйтесь кнопками ◀/▶ для прокрутки страниц влево/вправо. Или,
- ② Нажмите **ЖЕЛТУЮ** (Предыдущий день) кнопку или **СИНИЮ** (Следующий день) кнопку для перехода на предыдущий/следующий день одним действием.

- 3 **Для просмотра транслируемой программы нажмите кнопку ОК (OK/Тайм.).**

- Телевизор будет показывать изображение на полный экран.
- В случае выбора передачи, которая еще не началась, будет активирован таймер EPG.

ПРИМЕЧАНИЕ

- При нажатии на кнопку **i+** откроется экран описания EPG, предоставляющий более подробную информацию о выбранной передаче. Нажмите кнопку **i+** или **END** для выхода из меню.

Использование таймера EPG

Если активирован таймер, телевизор будет автоматически настраиваться на предварительно установленную телевизионную передачу при начале ее трансляции.

- 1 **Нажмите кнопку EPG.**

- 2 **Воспользуйтесь кнопками ▲/▼/◀/▶ для выбора нужной передачи для установки из списка названий передач, а затем нажмите кнопку ОК (OK/Тайм.).**

- Выберите передачу, которая еще не началась.

- 3 **Нажмите КРАСНУЮ (Режим таймера) кнопку, а затем воспользуйтесь кнопками ▲/▼ для выбора нужного параметра (Единично, Ежедневно, Ежеженедельно или Ежемесячно), после чего нажмите кнопку ОК.**

- Предварительно установленная передача будет выделена на оранжевом фоне в списке названий передач EPG.

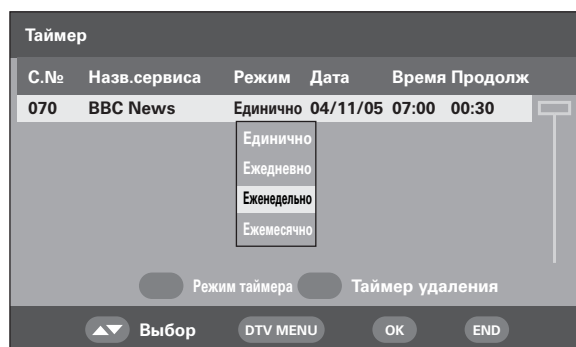

ПРИМЕЧАНИЕ

- При использовании данной функции для записи убедитесь в том, что Вы также установили таймер на Вашем записывающем оборудовании.
- Не переключайте с помощью данной функции каналы во время записи.
- Данная функция не может быть установлена для заблокированных программ или когда используется функция Запрет детям. (См. стр. 24 и 27.)
- При использовании функции таймера можно установить до 8 передач.
- Если телевизор находится в режиме ожидания, при наступлении времени трансляции установленной передачи он подаст сигнал для записи без показа изображения на экране.
- Если Вы смотрите другую передачу, за несколько секунд до установленного времени на экране появится предупреждающее сообщение.
- Для отмены установки выберите передачу, которую Вы хотите удалить, нажмите **ЗЕЛЕНУЮ (Таймер удаления)** кнопку, воспользуйтесь кнопками ◀/▶ для выбора опции «Да» и нажмите кнопку **ОК**.
- Если установленные передачи частично совпадают по времени, на экране появится предупреждающее сообщение.
- Если Вы установили передачу с помощью таймера EPG и если шнур питания переменного тока был отсоединен, питание телевизора может несколько секунд не включаться.
- Если Вы установили программу с помощью таймера EPG, в ЦТВ, а затем нажмете кнопку **⏻** на пульте дистанционного управления для ввода режим ожидания, потребляемая мощность будет больше чем обычно (примерно на 33 Вт), пока будет продолжаться вещание программы. После нажатия кнопки **⏻** на телевизоре для выключения питания, потребляемая мощность будет такой же, как обычно в режиме ожидания (около 0,9 Вт), и таймер EPG отключится.

Использование ESG

Электронная программа передач (ESG) представляет собой упрощенную версию EPG, которая предоставляет Вам только основную информацию о текущих передачах для быстрого доступа к ним.

- 1 Нажмите кнопку **ESG**.
 - Появится экран ESG.

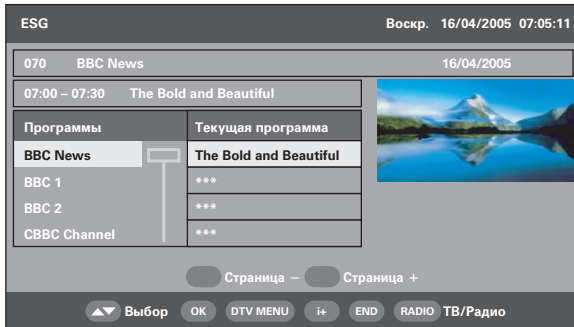

- 2 Воспользуйтесь кнопками **▲/▼** для выбора нужной программы, а затем нажмите кнопку **OK**.
 - Телевизор будет показывать изображение на полный экран.

ПРИМЕЧАНИЕ

- Основные процедуры управления похожи на операции EPG.
- ESG не предоставляет информацию о будущих передачах и доступ к функции таймера.

Использование списка цифровых программ

Выбор программ с помощью меню Список программ вместо использования цифровых кнопок **0** - **9** или кнопка **P** (**▲/▼**).

- 1 Нажмите кнопку **OK**, если на экране нет никакого другого меню. (Кроме внешнего входного сигнала.)



Программа, выбранная в данный момент времени

Программа, отображаемая в окне

- 2 На экране будет показан список программ в теле- или радиорежиме, сортированный по фаворитному типу (Все, Фав 1 - 4), как показано на стр. 24.
- 3 Воспользуйтесь кнопками **▲/▼** для выбора нужной программы, а затем нажмите кнопку **OK**.
 - Изображение в окне изменится.
- 4 Нажмите кнопку **END** для выхода из меню Список программ, чтобы просмотреть изображение в полноэкранном режиме.

Просмотр рекламной вставки программы

Рекламная вставка программы показывает названия передач, время начала/окончания передачи и другую полезную информацию.

- 1 Нажмите кнопку **i+**.

Рекламная вставка программы

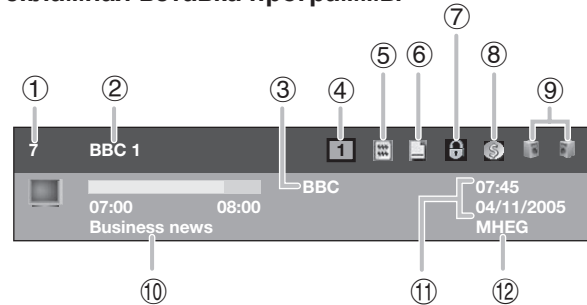

- 1 Порядковый номер канала
- 2 Название программы
- 3 Название несущей частоты
- 4 Фаворитный тип
- 5 Имеется функция телетекста
- 6 Имеется функция субтитров
- 7 Состояние блокировки
- 8 Кодированная программа
- 9 Состояние мультиаудиосигнала
- 10 Название текущей передачи
- 11 Текущие дата и время
- 12 Имеется программа MHEG5

- 2 Для вызова более подробной информации нажмите кнопку **i+** еще раз.
 - Здесь Вы можете проверить мощность сигнала и качество выбранной программы.

Использование функции мультиаудиосигнала

Измените режим аудиосигнала и язык для просматриваемой в данный момент программы.

- 1 Нажмите кнопку $\frac{\infty}{I/II/I+II}$ в то время, когда не отображается никакой другой экран меню.



- 2 Воспользуйтесь кнопками \leftarrow/\rightarrow для выбора нужного режима аудиосигнала (Левый, Правый, Л+П, Сtereo), а затем нажмите кнопку ∇ для перемещения вниз.
- 3 Воспользуйтесь кнопками $\blacktriangle/\blacktriangledown$ для выбора нужного языка, доступного для данной программы, а затем нажмите кнопку **OK**.

ПРИМЕЧАНИЕ

- Как только Вы настроитесь на другую программу или будет отключено питание, установки вернуться к параметрам, выбранным в меню Язык (стр. 23).

Отображение субтитров

Установите нужный язык для отображаемых субтитров и включите/выключите индикацию субтитров.

- 1 Нажмите кнопку ... в то время, когда не отображается никакой другой экран меню.

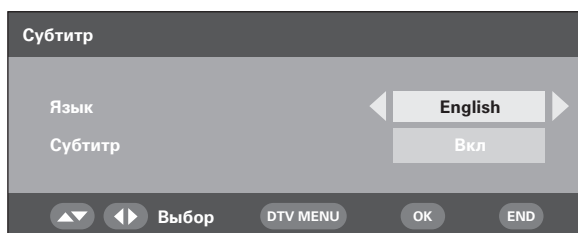

- 2 Воспользуйтесь кнопками $\blacktriangle/\blacktriangledown$ для выбора опции «Язык», а затем кнопками \leftarrow/\rightarrow для выбора из списка нужного языка, после чего нажмите кнопку ∇ .
- 3 Выберите опцию «Субтитр», а затем воспользуйтесь кнопками \leftarrow/\rightarrow для выбора команды «Вкл» или «Выкл».
 - На экране появится сообщение о подтверждении.
- 4 Воспользуйтесь кнопками \leftarrow/\rightarrow для выбора опции «Да», а затем нажмите кнопку **OK**.

ПРИМЕЧАНИЕ

- Если опция «Субтитр» установлена в положение «Вкл», телевизор автоматически начнет отображение субтитров для программы, содержащей субтитры.
- Эта функция деактивируется всякий раз при выключении ТВ.
- Если Вы нажмете кнопку ... во время просмотра ЦТВ-передач, вместо экранной индикации субтитров может появиться сообщение «Нет субтитров», как указано. (Это происходит в зависимости от типа программы и происходит даже если телевизор в действительности принимает данные субтитров). В этом случае сначала нажмите кнопку ... для активации режима телетекста, а затем нажмите кнопку

Использование приложения MHEG5 (только для Великобритании)

Некоторые станции транслируют программы, закодированные с помощью приложения MHEG (Экспертной группы по мультимедиа и гипермедиа), что позволяет интерактивный просмотр ЦТВ.

Приложение MHEG5, если имеется, будет запущено при нажатии кнопки

Образец экрана MHEG5



ПРИМЕЧАНИЕ

- Если опция «Субтитр» установлена в положение «Вкл» и телевизор настроен на программу, содержащую MHEG5 и субтитры, то субтитры при этом будут иметь приоритет и их отображение на экране начнется автоматически. В этом случае нажмите кнопку ... для начала отображения MHEG5.

Приложение

Поиск и устранение неисправностей

Проблема	Возможное решение
<ul style="list-style-type: none">Нет питания.	<ul style="list-style-type: none">Проверьте, нажали ли Вы кнопку  на пульте дистанционного управления. (См. стр. 8.) Если индикатор на телевизоре высветится красным цветом, нажмите кнопку .Не отсоединился ли шнур питания переменного тока? (См. стр. 4.)Проверьте, нажата ли кнопка  на телевизоре. (См. стр. 8.)
<ul style="list-style-type: none">Устройство не реагирует на нажатия кнопок.	<ul style="list-style-type: none">Внешние помехи, такие как удар молнии, статическое электричество и т.п. могут нарушить функционирование аппарата. В этом случае попробуйте воспользоваться аппаратом после выключения и включения питания или выньте шнур питания переменного тока из сетевой розетки и подключите его снова через 1 или 2 минуты.
<ul style="list-style-type: none">Пульт дистанционного управления не работает.	<ul style="list-style-type: none">Соблюдена ли полярность (+, -) при установке батареек? (См. стр. 5.)Батарейки разрядились? (Замените батарейки на новые).Возможно, Вы используете пульт при ярком или флуоресцентном освещении.Не попадает ли на датчик дистанционного управления свет от лампы дневного света?
<ul style="list-style-type: none">Изображение обрезано.	<ul style="list-style-type: none">Правильно ли настроено расположение изображения? (См. стр. 18.)Правильно ли выполнены настройки режима экрана (Режим 4:3/WSS), такие как формат изображения? (См. стр. 18 и 20.)
<ul style="list-style-type: none">Странный цвет, слишком светлый цвет или слишком темный цвет, или же рассогласование цветов.	<ul style="list-style-type: none">Настройте тональность изображения. (См. стр. 13 и 14.)Возможно, помещение слишком ярко освещено. В помещениях со слишком ярким освещением изображение может выглядеть темным.Проверьте правильность настройки цветовой системы. (См. стр. 16 и 19.)Проверьте установку HDMI. (См. стр. 19.)
<ul style="list-style-type: none">Питание неожиданно отключается.	<ul style="list-style-type: none">Повысилась температура внутри аппарата. Удалите предметы, закрывающие вентиляционные отверстия или выполните чистку.Проверьте настройку функции управления питанием. (См. стр. 15.)Установлен ли таймер выключения? Нажимайте кнопку SLEEP на пульте дистанционного управления до тех пор, пока эта функция не будет установлена в положение ВЫКЛ.
<ul style="list-style-type: none">Нет изображения.	<ul style="list-style-type: none">Правильно ли подключены другие устройства? (См. стр. 9 и 10.)Правильно ли выбран тип входного сигнала после подключения? (См. стр. 19.)Правильно ли выбран источник входного сигнала? (См. стр. 9.)Возможно, принимается несовместимый сигнал. (См. стр. 33.)Правильно ли настроено изображение? (См. стр. 13 и 14.)Правильно ли подсоединена антенна? (См. стр. 4.)Не находится ли опция «Только звук» в положении «ВКЛ»? (См. стр. 18.)
<ul style="list-style-type: none">Нет звука.	<ul style="list-style-type: none">Не слишком ли низкий уровень громкости? (См. стр. 6 и 7.)Убедитесь, что не подсоединены наушники. (См. стр. 7.)Проверьте, не нажата ли кнопка  на пульте дистанционного управления. (См. стр. 6.)
<ul style="list-style-type: none">Экран меню ЦТВ является монохромным, и выбрать какую-либо опцию сложно.	<ul style="list-style-type: none">Проверьте, не установлена ли опция «Черно-белый» в положение «ВКЛ». Если да, установите ее в положение «ВЫКЛ». (См. стр. 14.)
<ul style="list-style-type: none">Иногда телевизор издает потрескивающий звук.	<ul style="list-style-type: none">Это не является неисправностью. Такое случается, когда корпус слегка расширяется и сжимается вследствие температурных изменений. Это не отражается на эксплуатационных качествах телевизора.

Предостережения относительно эксплуатации в условиях высокой и низкой температуры

- Если устройство используется в помещении (например, в комнате, офисе) с низкой температурой, изображение может оставлять следы или выглядеть слегка замедленным. Это не является неисправностью, и аппарат восстановится, когда температура вернется к нормальной.
- Не оставляйте аппарат в жарком или холодном месте. Также не оставляйте аппарат в месте, подверженном воздействию прямого солнечного света или возле нагревателя, так как это может вызвать деформацию корпуса и привести к неисправностям в работе жидкокристаллического дисплея.
Температура хранения: -20°C до +60°C.

ВАЖНОЕ ПРИМЕЧАНИЕ ПО ВОЗВРАТУ PIN-КОДА К ЗАВОДСКОЙ УСТАНОВКЕ

Рекомендуется удалить данную часть инструкции из руководства по эксплуатации для того, чтобы дети не смогли прочитать ее. Поскольку руководство по эксплуатации является многоязычным, рекомендуется это сделать для каждого языка. Храните ее в надежном месте на случай, если она Вам понадобится.



1 Повторите действия пунктов с 1 по 3 в подразделе **Изменение PIN-кода**. (См. стр. 17.)

2 Введите «3001» для отмены текущего PIN-кода.

- PIN-код вернется к заводской установке «1234».

Совместимость с персональными компьютерами

Разрешение	Частота по горизонтали	Частота по вертикали	Стандарт VESA	
VGA	640 × 480	31,5 кГц	60 Гц	✓
SVGA	800 × 600	37,9 кГц	60 Гц	✓
XGA	1024 × 768	48,4 кГц	60 Гц	✓
WXGA	1280 × 768	47,7 кГц	60 Гц	✓
WXGA	1360 × 768	47,7 кГц	60 Гц	✓

VGA, SVGA, XGA и WXGA - это зарегистрированные торговые марки International Business Machines Corp.

ПРИМЕЧАНИЕ

- Данный телевизор имеет ограниченную совместимость с ПК, поэтому надлежащая работа может гарантироваться только при условии, если видеокарта в точности соответствует стандарту VESA 60 Гц. Любые отличия от этого стандарта приведут к искажениям изображения.
- В зависимости от графического адаптера режимы с разрешением 1360 × 768 могут отображаться неправильно.

Технические характеристики порта RS-232C

Управление телевизором с персонального компьютера

- Когда установлена программа, управление телевизором может осуществляться с компьютера через разъем RS-232C. Возможен выбор входного сигнала (ПК/видео), настройка громкости, а также настройка многих других параметров, что делает возможным автоматическое запрограммированное воспроизведение.

ПРИМЕЧАНИЕ

- Эта процедура должна выполняться человеком, имеющим навыки использования компьютеров.

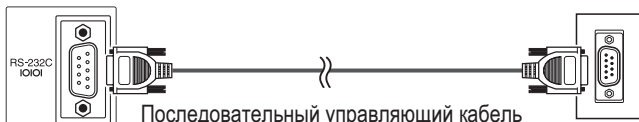

Последовательный управляющий кабель RS-232C (перекрестного типа, имеется в продаже)

Условия передачи данных

Настройте характеристики передачи данных RS-232C на компьютере в соответствии с характеристиками передачи данных телевизора. Телевизор имеет следующие характеристики передачи данных:

Скорость передачи:	9 600 бит/с
Формат данных:	8 битов
Бит четности:	Нет
Бит остановки:	1 бит
Управление потоком:	Нет

Процедура передачи данных

Отправляйте управляющие команды с компьютера через разъем RS-232C.

Телевизор выполняет принятую команду и посылает ответное сообщение на компьютер.

Не посылайте несколько команд одновременно. Перед отправкой следующей команды выждите, пока компьютер не примет подтверждения о выполнении команды.

Формат команды

Восемь ASCII кодов + CR

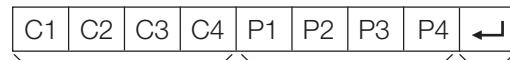

4-значная команда

4-значный параметр

Код возврата

4-значная команда: Команда. Текст из четырех символов.

4-значный параметр: Параметр 0 – 9, ×, пробел, ?

Параметр

Введите значения параметров, начиная слева, и заполните пробелами остальное. (Параметр обязательно должен состоять из четырех знаков.)

Если введенный параметр выходит за пределы диапазона настройки, возвращается значение «ERR». (Обратитесь к разделу «Формат кода возврата».)

0			
0	0	0	9
-	3	0	
1	0	0	
0	0	5	5

Если для некоторых команд введен знак «?», в ответ будет послано предварительно установленное значение.

?			
?	?	?	?

Формат кода возврата

Обычный ответ



Код возврата (0DH)

Сообщение об ошибке (ошибка при передаче данных или неправильная команда)



Код возврата (0DH)

Приложение

Команды

ПУНКТ РЕГУЛИРОВКИ	КОМАНДА	ПАРАМЕТР	СОДЕРЖАНИЕ РЕГУЛИРОВКИ	ПУНКТ РЕГУЛИРОВКИ	КОМАНДА	ПАРАМЕТР	СОДЕРЖАНИЕ РЕГУЛИРОВКИ	
УСТАНОВКА ПИТАНИЯ	P O W R	0 _ _ _	ПИТАНИЕ ВЫКЛ	ПОЛОЖЕНИЕ	H P O S	* * * _	По горизонтали AV (от -10 до +10)	
ВЫБОР ВВОДА A	I T G D	_ _ _ _	ПЕРЕКЛЮЧЕНИЕ ВВОДА (Переключатель)		H P O S	? ? ? ?	AV (от -10 до +10)	
	I T V D	_ _ _ _	ТВ (КАНАЛ ФИКСИРОВАН)		V P O S	* * * _	По вертикали AV (от -10 до +10)	
	I D T V	_ _ _ _	ЦТВ (КАНАЛ ФИКСИРОВАН)		V P O S	? ? ? ?	AV (от -10 до +10)	
	I A V D	* _ _ _	EXT1 - 7 (1 - 7)		C L C K	* * * _	ЧАСЫ (0 - 180)	
	I A V D	? ? ? ?	От 1 до 7, ОШИБКА (ТВ/ЦТВ)		C L C K	? ? ? ?	От 0 до 180	
КАНАЛ	D C C H	* * _ _	КАНАЛ ПРЯМОГО ТВ (1 - 99)		P H S E	* * _ _	ФАЗА (0 - 64)	
	D C C H	? ? ? ?	От 1 до 99		P H S E	? ? ? ?	От 0 до 64	
	C H U P	_ _ _ _	ПОВЫШЕНИЕ НОМЕРА КАНАЛ		РЕЖИМ ШИРОКИЙ	W I D E	0 _ _ _	РЕЖИМ ШИРОКИЙ (Переключатель)
	C H D W	_ _ _ _	ПОНИЖЕНИЕ НОМЕРА КАНАЛА			W I D E	1 _ _ _	НОРМАЛЬНЫЙ (AV)
	D T V D	* * * _	КАНАЛ ПРЯМОГО ЦТВ (1 - 999)	W I D E		2 _ _ _	МАСШТАБ 14:9 (AV)	
	D T V D	? ? ? ?	От 1 до 999	W I D E		3 _ _ _	ПАНОРАМА (AV)	
	D T U P	_ _ _ _	ПОВЫШЕНИЕ НОМЕРА КАНАЛА ЦТВ	W I D E		4 _ _ _	ПОЛНЫЙ (AV)	
	D T D W	_ _ _ _	ПОНИЖЕНИЕ НОМЕРА КАНАЛА ЦТВ	W I D E		5 _ _ _	КИНОЭКРАН 16:9 (AV)	
ВЫБОР ВВОДА B	I N P 1	0 _ _ _	EXT1 (Y/C)	W I D E		6 _ _ _	КИНОЭКРАН 14:9 (AV)	
	I N P 1	1 _ _ _	EXT1 (CVBS)	W I D E		9 _ _ _	НОРМАЛЬНЫЙ (PC)	
	I N P 1	2 _ _ _	EXT1 (RGB)	W I D E		1 0 _ _	ПОЛНЫЙ (PC)	
	I N P 1	? ? ? ?	От 0 до 2	W I D E		? ? ? ?	От 1 до 10	
	I N P 2	0 _ _ _	EXT2 (Y/C)	ПРИГЛУШЕНИЕ ЗВУКА	M U T E	0 _ _ _	ПРИГЛУШЕНИЕ ЗВУКА (Переключатель)	
	I N P 2	1 _ _ _	EXT2 (CVBS)		M U T E	1 _ _ _	ПРИГЛУШЕНИЕ ЗВУКА ВКЛ	
	I N P 2	2 _ _ _	EXT2 (RGB)		M U T E	2 _ _ _	ПРИГЛУШЕНИЕ ЗВУКА ВЫКЛ	
	I N P 2	? ? ? ?	От 0 до 2		M U T E	? ? ? ?	От 1 до 2	
	ВЫБОР РЕЖИМА AV	I N P 3	0 _ _ _	EXT3	ОКРУЖАЮЩИЙ ЗВУК	A C D V	0 _ _ _	ОКРУЖАЮЩИЙ ЗВУК (Переключатель)
		I N P 4	0 _ _ _	EXT4		A C D V	1 _ _ _	ОКРУЖАЮЩИЙ ЗВУК ВКЛ
		I N P 5	0 _ _ _	EXT5 (КОМПОНЕНТ)		A C D V	2 _ _ _	ОКРУЖАЮЩИЙ ЗВУК ВЫКЛ
		I N P 6	0 _ _ _	EXT6 (HDMI)		A C D V	? ? ? ?	От 1 до 2
		I N P 7	0 _ _ _	EXT7 (HDMI)	ИЗМЕНЕНИЕ ЗВУКА	A C H A	_ _ _ _	ВЫБОР ЗВУКА (Сtereo/Двуязычный/Моно)
ГРОМКОСТЬ		A V M D	0 _ _ _	ВЫБОР РЕЖИМА AV (Переключатель)	ТАЙМЕР ОТКЛЮЧЕНИЯ	O F T M	0 _ _ _	ВЫКЛ
		A V M D	1 _ _ _	СТАНДАРТ	O F T M	1 _ _ _	30 мин	
	A V M D	2 _ _ _	ПЛАВНО	O F T M	2 _ _ _	1 час 00 мин		
	A V M D	3 _ _ _	Режим ESO	O F T M	3 _ _ _	1 час 30 мин		
	A V M D	4 _ _ _	ПОЛЬЗОВАТЕЛЬ	O F T M	4 _ _ _	2 час 00 мин		
	A V M D	5 _ _ _	ДИНАМИЧНЫЙ	O F T M	5 _ _ _	2 час 30 мин		
	A V M D	? ? ? ?	От 1 до 5	O F T M	? ? ? ?	От 0 до 150		
ТАЙМЕР ОТКЛЮЧЕНИЯ	V O L M	* * _ _	ГРОМКОСТЬ (0 - 60)	ТЕКСТ	T E X T	0 _ _ _	ТЕКСТ ВЫКЛ	
	V O L M	? ? ? ?	От 0 до 60		T E X T	1 _ _ _	ИЗМЕНЕНИЕ ТЕКСТА (Переключатель)	
	ТАЙМЕР ОТКЛЮЧЕНИЯ	T E X T	? ? ? ?		От 0 до 1	T E X T	? ? ? ?	От 0 до 1
		D C P G	* * * _		ПРЯМОЙ ДОСТУП К СТРАНИЦЕ (100 - 899)	D C P G	? ? ? ?	От 100 до 899
		D C P G	? ? ? ?		От 100 до 899			

ПРИМЕЧАНИЕ

- Если в столбце параметров указан знак подчеркивания (), введите пробел.
- Если указана звездочка (*), введите значение в пределах указанного в скобках диапазона в колонке СОДЕРЖАНИЕ РЕГУЛИРОВКИ.

Таблица возрастных категорий для функции Запрет детям

Возрастная категория телевизионного вещания Нерегулируемая возрастная категория	ВОЗРАСТ															
	4	5	6	7	8	9	10	11	12	13	14	15	16	17	18	
Неогранич	✓	—	—	—	—	—	—	—	—	—	—	—	—	—	—	
Ограничен	✓	✓	✓	✓	✓	—	—	—	—	—	—	—	—	—	—	
Взросл	✓	✓	✓	✓	✓	✓	✓	✓	✓	✓	✓	✓	✓	✓	✓	

Возрастная категория телевизионного вещания Нерегулируемая возрастная категория	Неогранич	Ограничен	Взросл
Неогранич	—	—	—
Ограничен	✓	—	—
Взросл	✓	✓	—

Технические характеристики

Пункт	26" Цветной телевизор с жидкокристаллическим дисплеем, Модель: LC-26D44RU		
Панель жидкокристаллического дисплея	26" Жидкокристаллический дисплей, выполненный по технологии Advanced Super View & BLACK TFT		
Разрешение	1 049 088 пикселей (1366 × 768)		
Цветовая система видеосигнала	PAL/SECAM/NTSC 3.58/NTSC 4.43/PAL 60		
Телевизионные функции	ТВ-Стандарт	Аналоговый	CCIR (B/G, I, D/K, L, L')
		Цифровой	DVB-T (2K/8K OFDM)
	Принимаемый канал	VHF/UHF	Каналы E2–E69, каналы F2–F10, каналы I21–I69, каналы IR A–IR J, (Цифровой: каналы E5–E69)
		КТВ	Гипердиапазонный, каналы S1–S41
	Система телевизионной настройки	Автоматическая предварительная установка 99 каналов, Автоматическое присвоение названий, Автоматическая сортировка	
СТЕРЕО/ДВУЯЗЫЧНЫЙ	NICAM/A2		
Яркость	450 кд/м ² (в динамическом режиме)		
Срок службы лампы	60 000 часов (в стандартном режиме)		
Углы обзора	Г : 176° В : 176°		
Аудиоусилитель	10 Вт × 2		
Громкоговоритель	(100 мм × 35 мм) × 2		
Разъемы	Антенный вход	UHF/VHF 75 Ω Тип Din (Аналоговый и Цифровой)	
	RS-232C	9-штырьковый мини-штекер D-sub	
	EXT 1	SCART (Вход AV, Вход Y/C, Вход RGB, Выход TV)	
	EXT 2	SCART (Вход/выход AV, Вход Y/C, Вход RGB, AV Link)	
	EXT 3	S-VIDEO (Вход Y/C), Разъем RCA (Вход AV)	
	EXT 4	Мини-гнездо диаметром 3,5 мм (Аудиовход), 15-штырьковый мини-штекер D-sub (ПК)	
	EXT 5	Звуковой вход, компонентный вход	
	EXT 6	HDMI, Мини-гнездо диаметром 3,5 мм (Аудиовход)	
	EXT 7	HDMI	
	С.1. (Общий интерфейс)	EN50221, R206001	
	OUTPUT	Разъем RCA (Аудио)	
Наушники	Мини-гнездо диаметром 3,5 мм (Аудиовыход)		
Язык экранной индикации	Английский/немецкий/французский/итальянский/испанский/голландский/шведский/португальский/финский/турецкий/греческий/русский/польский		
Требования к питанию	220–240 В переменного тока, 50 Гц		
Потребляемая мощность	95 Вт (0,9 Вт в режиме ожидания) (Метод IEC60107)		
Вес	8,5 кг (только дисплей), 10,5 кг (дисплей с подставкой)		
Рабочая температура	от 0°C до +40°C		

- В связи с постоянным усовершенствованием своей продукции фирма SHARP вносит изменения в дизайн и технические характеристики без предварительного уведомления. Указанные технические характеристики являются номинальными значениями выпускаемых аппаратов. Характеристики отдельных аппаратов могут несколько отклоняться от этих величин.

ПРИМЕЧАНИЕ

- Чертежи в масштабе находятся на внутренней стороне задней крышки.

Дополнительные принадлежности

Для данного цветного телевизора с жидкокристаллическим дисплеем имеются в наличии перечисленные дополнительные принадлежности. Пожалуйста, приобретите их в ближайшем магазине.

- В ближайшем будущем могут появиться новые дополнительные принадлежности. При покупке, пожалуйста, прочтите новейший каталог в отношении совместимости и проверьте их наличие.

Название детали	Номер детали
Кронштейн для установки на стене	AN-37AG5

ПРИМЕЧАНИЕ

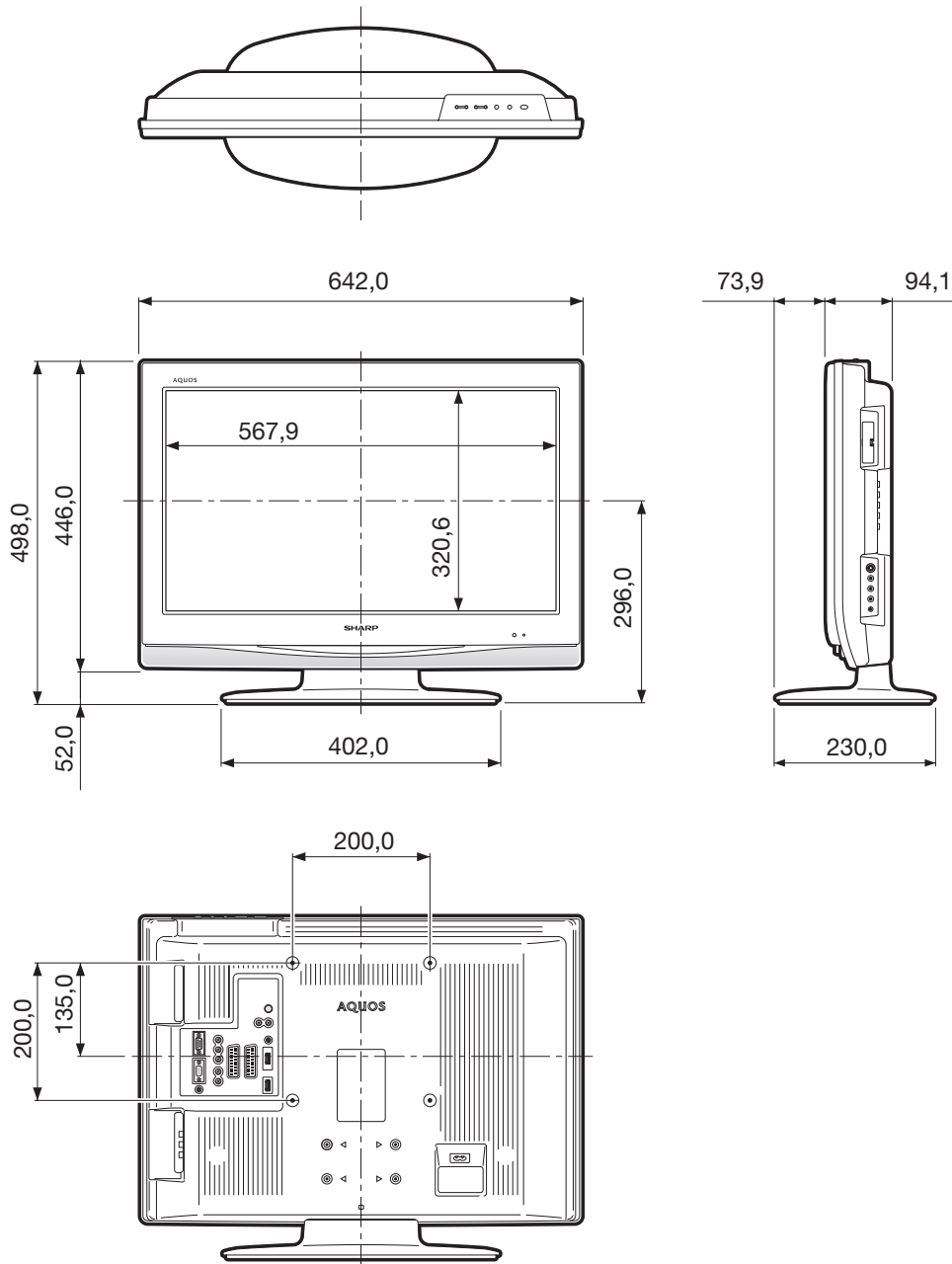

SHARP®

SHARP CORPORATION

Напечатано в Испании

Напечатано на экологически чистой
бумаге



TINS-D463WJZZ
08P02-SP-NG

PIN

--	--	--	--