

# SHARP®

LC-19SH7RU  
LC-26SH7RU  
LC-32SH7RU  
LC-42SH7RU

ЦВЕТНОЙ ТЕЛЕВИЗОР С  
ЖИДКОКРИСТАЛЛИЧЕСКИМ  
ДИСПЛЕЕМ

ИНСТРУКЦИЯ ПО  
ЭКСПЛУАТАЦИИ

# SHARP®

SHARP CORPORATION

<http://www.sharp.ru>



LC-19SH7RU/LC-26SH7RU/LC-32SH7RU

**HD**  
TV

**HD**  
ready

**DVB**  
Digital Video  
Broadcasting

**DOLBY**  
DIGITAL PLUS

**HDMI**  
HIGH-DEFINITION MULTIMEDIA INTERFACE

LC-42SH7RU

**HD**  
TV  
1080p

**HD**  
ready

**DVB**  
Digital Video  
Broadcasting

**DOLBY**  
DIGITAL PLUS

**HDMI**  
HIGH-DEFINITION MULTIMEDIA INTERFACE

PIN

--	--	--	--

P41G7830843 6E

- Изображения и экранные меню в данном руководстве пользователя для наглядного объяснения и могут несколько отличаться от фактических операций.

## Содержание

<b>Содержание</b> .....	<b>1</b>	Использование субтитров .....	17
<b>Вступление</b> .....	<b>2</b>	Оверскан HDMI .....	17
Уважаемый покупатель продукции SHARP! .....	2	Сброс на ст. настр .....	17
Важные меры предосторожности .....	2	Родительский .....	18
Пульт дистанционного управления .....	3	Доступ к меню «Родительский» .....	18
Телевизор (вид спереди) .....	4	Блокирование каналов .....	18
Телевизор (вид сзади) .....	4	Задание возрастных ограничений .....	18
<b>Подготовка</b> .....	<b>5</b>	Блокирование одного или нескольких подключенных устройств .....	18
Поставляемый комплект .....	5	Задание и изменение пароля .....	18
Монтаж телевизионной подставки .....	5	Сброс всех настроек родительского контроля .....	19
Монтаж на стене .....	5	Эко .....	19
Соединение кабелей .....	5	<b>Подключение внешних устройств</b> .....	<b>20</b>
Установка батареек .....	6	HDMI-подключение .....	20
Использование пульта дистанционного управления .....	6	(Y/PbPr) Компонентное подключение .....	20
<b>Краткое руководство</b> .....	<b>7</b>	Подключение SCART .....	21
Обзор начальной установки .....	7	Подключение S-Video .....	21
<b>Как смотреть телевизор</b> .....	<b>8</b>	Подключение динамика / усилителя .....	22
Ежедневная работа .....	8	Как вставить SA карту .....	22
Включение/выключение питания .....	8	Доступ до услуг CI модуля .....	22
Смена каналов .....	8	Подключение ПК .....	23
Выбор внешнего видео источника .....	8	Цифровое соединение .....	23
Действия без дистанционного пульта .....	8	Аналоговое соединение .....	23
EPG (Электронное программное руководство) .....	9	Поддерживаемые разрешения дисплея .....	23
Телетекст .....	10	<b>Приложение</b> .....	<b>24</b>
Выбор языка для телетекста .....	10	Устранение неисправностей .....	24
<b>Меню телевизора</b> .....	<b>11</b>	Технические данные .....	25
Изображение .....	11	Другая информация .....	26
Регулировка настроек изображения .....	11	Торговые марки .....	26
Использование интеллект. изображений .....	11		
Звук .....	11		
Регулировка настроек звука .....	11		
Использование звукового режима .....	12		
TV .....	12		
Выбор языка для цифровой программы .....	12		
Автоматическая установка каналов .....	12		
Скан. обновлений .....	13		
Поиск по 1 ч-те .....	13		
P. поиск ан. к-в .....	13		
Пропуск канала .....	14		
Сорт. каналов .....	14		
Изменить канал .....	14		
Т. настр. ан. к-в .....	15		
Назначить декодер канала (для ATV) .....	15		
Функции .....	15		
Изменить формат изображения .....	15		
Смена часового пояса .....	16		
Установка часов .....	16		
Автоматическое выключение телевизора (Время выключения) .....	16		
Автоматически переключает телевизор в режим ожидания (таймер отключения) .....	16		

## Вступление

### Уважаемый покупатель продукции SHARP!

Спасибо за покупку цветного телевизора SHARP с жидкокристаллическим дисплеем. Для обеспечения безопасности и многолетней надежной работы Вашего продукта, внимательно прочитайте важные меры предосторожности перед использованием этого продукта

### Важные меры предосторожности

- Чистка – Перед чисткой продукта отключите шнур переменного тока от розетки переменного тока. Для чистки продукта используйте влажную ткань. Не используйте жидкие чистящие средства или аэрозоли.
- Вода и влажность — Не используйте продукт вблизи воды, например, около ванны, раковины, умывальника, кухонной мойки, таза для стирки, бассейна и в сыром подвале.
- Не ставьте вазы или другие сосуды с водой на этот продукт. Вода может пролиться на продукт, что может привести к возникновению пожара или удара электрическим током.
- Подставка – Не помещайте продукт на неустойчивую тележку, стойку, штатив или стол. Это может привести к падению продукта, вызвать серьезные травмы, а также повреждение продукта. Используйте только тележку, стойку, штатив, опору или стол, рекомендованные производителем или продаваемые вместе с продуктом. При прикреплении продукта к стене обязательно следуйте инструкциям производителя. Используйте только настенные крепления, рекомендованные производителем.
- При перемещении продукта, установленного на тележке соблюдайте предельную осторожность. Резкие остановки, чрезмерное давление и неровная поверхность пола могут вызвать падение продукта с тележки.
- Вентиляция – Вентиляционные и другие отверстия в корпусе предназначены для вентиляции. Не закрывайте и не блокируйте эти отверстия, так как недостаточная вентиляция может вызвать перегрев и/или сократить срок службы продукта. Не помещайте продукт на кровать, диван, ковер или другую подобную поверхность, так как они могут блокировать вентиляционные отверстия. Этот продукт не предназначен для встраиваемой установки; не помещайте продукт в замкнутое пространство, например, книжный шкаф или на полку, если не обеспечена надлежащая вентиляция или не выполняются инструкции производителя.
- Панель ЖКД, используемая в этом продукте, выполнена из стекла. Поэтому она может разбиться, когда продукт роняют или ударяют. Будьте осторожны, чтобы не пораниться осколками стекла в случае, если панель ЖКД разобьется.
- Источники тепла — Держите продукт подальше от источников тепла, таких как радиаторы, обогреватели, печи и другие продукты, производящие тепло (включая усилители).
- Для предотвращения пожара никогда не помещайте свечи или открытый огонь любого типа на телевизор или вблизи него.
- Для предотвращения пожара или поражения электрическим током не помещайте шнур переменного тока под телевизор или другие тяжелые предметы.
- Не воспроизводите неподвижное изображение в течение длительного времени, так как это может вызвать остаточное изображение.
- Всегда такое потребление электроэнергии, если подключено к основному источнику питания.
- Обслуживание — Не пытайтесь самостоятельно проводить техническое обслуживание. Снимая крышки, вы подвергаетесь высокому напряжению и другим опасным условиям. Техническое обслуживание должен проводить квалифицированный работник.
- Оставляйте как минимум 10-15 см свободное пространство вокруг телевизора для вентиляции. Не ставьте телевизор на ковер.
- Не допускайте, чтобы жидкость стекала или капала на продукт.
- Оберегайте продукт от дождя и влажности, емкости с жидкостью, такие как вазы, ставьте на аппаратуру.
- Приборный штепсель используется в качестве разъединителя этой аппаратуры, разъединитель должен быть в рабочем состоянии.



Панель ЖКД – очень высокотехнологичный продукт, предоставляющий Вам точные детали изображения. Из-за очень большого количества пикселей иногда возможно появление на экране нескольких неактивных пикселей в форме неподвижных синих, зеленых или красных точек. Это в рамках технических характеристик продукта и не является дефектом.

### Предосторожности при транспортировке телевизора

При перемещении телевизора, его следует нести двум людям, используя две руки, не создавая давления на дисплей.

### Монтаж на стене

Установка цветного телевизора с жидкокристаллическим дисплеем требует специальной квалификации и должна производиться только квалифицированным обслуживающим персоналом. Покупателям не следует пытаться сделать эту работу самостоятельно. Фирма SHARP не несет ответственности за несоответствующую установку или установку, которая приведет к повреждению изделия или травме человека.

## ПРЕДУПРЕЖДЕНИЕ

Во избежание пожара не размещайте свечи и другие источники открытого огня рядом с устройством.



## Вступление

### Пульт дистанционного управления

#### ⏻ (ПИТАНИЕ)

Нажмите, чтобы включить телевизор с ЖКД или перейти в режим ожидания.

#### ➡ (ИСТОЧНИК ВВОДА)

Выбор источника входного сигнала.

#### КНОПКИ ЦИФР 0-9

Чтобы выбрать непосредственно телевизионный канал.

#### EPG (Электронная телепрограмма)

При просмотре цифровых каналов нажмите эту кнопку для просмотра электронной телепрограммы.

#### PRE PR

Для отображения предыдущего выбранного телевизионного канала.

#### HDMI

Нажав эту кнопку, вы можете выбрать HDMI 1 / HDMI 2 / HDMI 3.

#### YrPr

Нажав эту кнопку, вы можете выбрать YrPr.

#### VIDEO (ВИДЕО)

Нажав эту кнопку, вы можете выбрать AV / SCART 1 / SCART 2

#### PC (ПК)

Нажмите, чтобы перейти в режим ПК.

#### ⏮ (+/-)

Нажмите, чтобы настроить громкость.

#### 🔊

Нажмите, чтобы включить и выключить звук. Также можно нажать ⏮ (+/-) чтобы восстановить предыдущий уровень громкости.

#### 📺 (Формат изображения)

Выберите для формата изображения значение Auto (Авто) / Normal (Обычный) / Zoom 1 (Увеличение 1) / Zoom 2 (Увеличение 2) / Wide (Широкоэкранный).

#### P (Λ V)

Нажмите, чтобы переключить канал.

#### DUAL (ДВОЙНОЙ)

Выберите Моно / стерео / Двойной I / Двойной II для канала ATV. Выберите язык Аудиосопровождения для канала DTV.

#### AUDIO (ADJ)

Нажмите эту кнопку, чтобы настроить заданную установку звука на телевизоре с ЖКД. Личный / Музыка / Речь

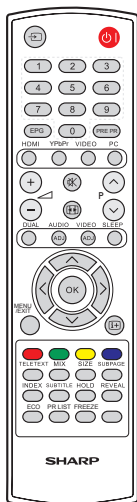

#### VIDEO (ADJ)

Нажмите эту кнопку, чтобы настроить заданную установку изображения на телевизоре с ЖКД. Личный / Стандартный / Яркий / Фильм / Эко

#### SLEEP (ОТКЛЮЧЕНИЕ)

Нажмите для выключения телевизора с ЖКД по истечению определенного периода времени. (5-180 минут.)

#### Λ V <>

Нажмите Λ V <> для навигации и подтверждения выбора.

#### OK

Нажмите, чтобы активировать настройку.

#### MENU / EXIT

Нажмите, чтобы активировать экранное меню телевизора с ЖКД. Нажмите снова, чтобы выйти из экранного меню телевизора с ЖКД.

#### 📺

Отображение данных программы, если они доступны.

#### R/G/Y/B (ЦВЕТНЫЕ КНОПКИ)

Нажмите эти кнопки, чтобы выбрать изображения с текстом различного цвета. Разные каналы отображают разные функции.

#### TELETEXT (ТЕЛЕТЕКСТ)

Нажмите эту кнопку, чтобы активировать Телетекст. Нажмите её снова, чтобы отключить Телетекст.

#### MIX

Нажмите эту кнопку, чтобы активировать Телетекст с ТВ.

#### SIZE (РАЗМЕР)

Нажмите эту кнопку, чтобы изменить размер шрифта: на весь экран, верхняя половина и нижняя половина.

#### SUBPAGE (СУБСТРАНИЦА)

Выбрать субстраницу, если текущая страница содержит субстраницу(ы).

#### INDEX (ИНДЕКС)

Нажмите эту кнопку, чтобы вернуться к странице 100 или странице индексов; затем нажмите кнопку от 0 до 9. Страница телетекста будет пронумерована и добавлена к странице, которую вы выбрали, или к второстепенной позиции.

#### SUBTITLE (СУБТИТРЫ)

При просмотре цифрового телевидения используйте эту кнопку для переключения и отключения доступных субтитров на различных языках.

При просмотре аналогового телевидения используйте эту кнопку для переключения и отключения доступных страниц субтитров телетекста.

#### HOLD (УДЕРЖ.)

Нажмите эту кнопку, чтобы остановить прокрутку страниц. Текстовый декодер прекратит получать данные.

#### REVEAL (ПОКАЗ.)

Показать скрытую информацию, такую как ответы на викторины.

#### ECO (ЭКОНОМИЧНЫЙ РЕЖИМ)

Используйте эту кнопку для снижения яркости изображения (для снижения энергопотребления).

#### PR LIST

Нажмите, чтобы отобразить список каналов. Затем нажмите красную кнопку, чтобы выбрать список цифровых или аналоговых каналов (Доступно только при использовании телесигнала в качестве источника.)

#### FREEZE (Стоп-кадр)

Нажмите для приостановки движущегося изображения на экране. (Доступно только при использовании телесигнала в качестве источника.) При просмотре цифровых каналов будет также заблокирован сигнал выхода SCART.

# Вступление

## Телевизор (вид спереди)

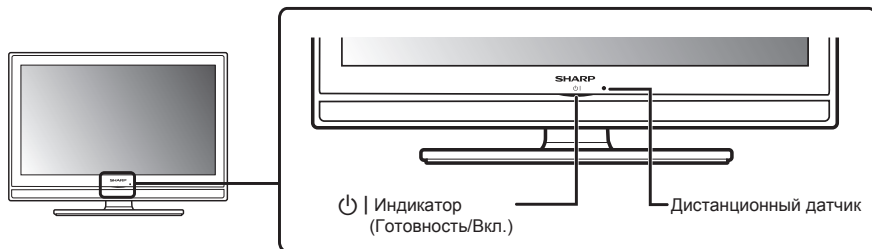

## Телевизор (вид сзади)

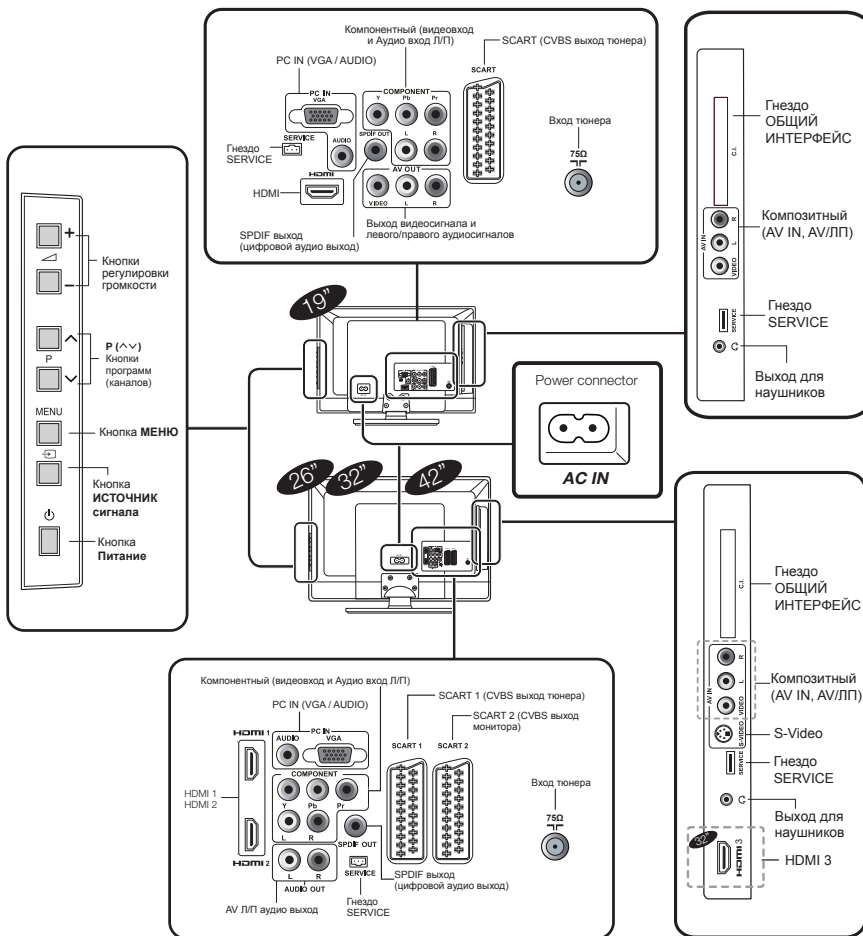

## Подготовка

### Поставляемый комплект

Подставка и винты

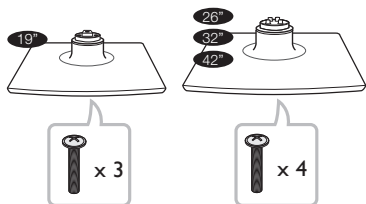

Шнур питания (×1)  
Форма может изменяться в зависимости от страны



Кабельный зажим (×1)  
Устанавливается на обратной стороне телевизора.

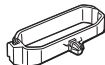

Пульт дистанционного управления (×1)  
Батарея AAA (×2)



Руководство пользователя



Руководство по быстрой установке



### Монтаж телевизионной подставки

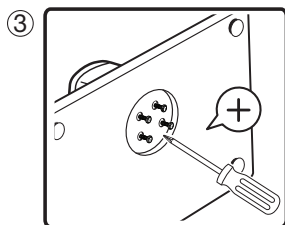
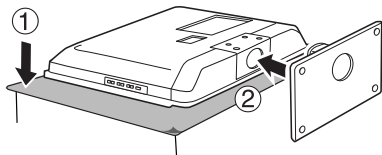

1. Положите телевизор экраном вниз на 1. безопасную поверхность, покрытую мягкой ровной тканью.
2. Присоедините подставку к нижней части телевизора.
3. Закрутите винты, используя крестовую отвертку (не входит в комплект).

#### ПРИМЕЧАНИЕ

- Для отсоединения подставки выполните эти шаги в обратном порядке.

### Монтаж на стене

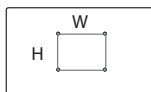

Размер экрана телевизора в дюймах	VESA-совместимый кронштейн в миллиметрах (Ш x В)	Тип винтов
19"	100 x 100 mm	Метрические 4 x 10 mm
26"	200 x 100 mm	Метрические 4 x 10 mm
32"	200 x 200 mm	Метрические 6 x 10 mm
42"	400 x 200 mm	Метрические 6 x 10 mm)

#### ПРИМЕЧАНИЕ

- При покупке кронштейна для крепления на стену убедитесь, что между кронштейном и разъемами телевизора достаточно пространства для подключения кабелей.

### Соединение кабелей

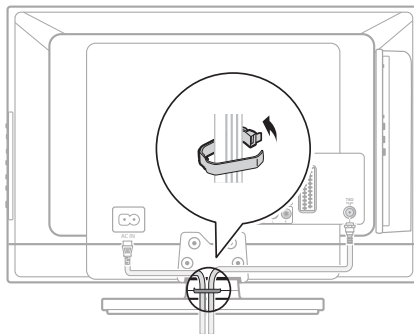

## Подготовка

### Установка батареек

1. Установите две батареи типа AAA 1. в дистанционный пульт. Проверьте полярность, чтобы (+) и (-) соответствовали правильному направлению.
2. Закройте крышку.

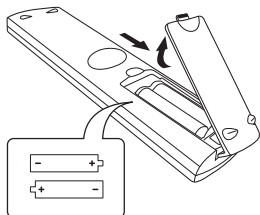

#### ПРИМЕЧАНИЕ

- Если Вы не будете использовать дистанционный пульт на протяжении длительного времени, выньте • батареи, чтобы избежать повреждений.

#### ОСТОРОЖНО

Ненадлежащее использование батареек может привести к утечке химикалий или взрыву.

Придерживайтесь нижеследующих инструкций.

- Не смешивайте батареи разных типов. Разные типы батарей имеют различные характеристики.
- Не смешивайте старые и новые батареи. Смешивание старых и новых батарей может сократить срок службы новых батарей или привести к утечке химикалий из старых батарей.
- Удалите батареи сразу после их истощения. Химикалии, вытекающие из батарей, могут вызвать сыпь. • Если обнаружена утечка химикалий, вытрите жидкость тканью.
- Батареи, прилагаемые к телевизору, могут иметь более короткий срок службы из-за условий хранения.
- Если Вы не собираетесь использовать пульт дистанционного управления в течение длительного периода времени, выньте батареи из батарейного отсека

#### Примечание к утилизации батарей:

Поставляемые батареи не содержат вредных веществ, таких как кадмий, свинец или ртуть. Положения относительно использованных батарей не предусматривают выброс таких батарей с бытовыми отходами. Бесплатно выбрасывайте все использованные батареи в предусмотренные контейнеры, установленные на предприятиях

### Использование пульта дистанционного управления

Используйте пульт дистанционного управления, направив его в сторону окна дистанционного датчика. Предметы между пультом дистанционного управления и окном датчика могут помешать нормальной работе.



### Отобразить экран меню

Нажмите кнопку **MENU / EXIT**, и появится экран меню.

### Выберите элемент с помощью пульта ДУ

1. При помощи кнопок  $\wedge \vee >$  выберите требуемый пункт.
2. Нажмите  $< >$  для выбора/настройки параметра. Изменение параметрам вступает в силу немедленно.
3. Нажмите кнопку **MENU / EXIT** для возврата на предыдущий уровень.

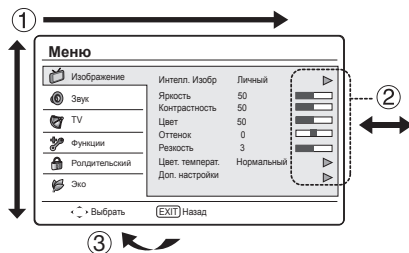

### Выход из экрана меню

Если вы нажмете **MENU/EXIT** до окончания действия, вы выйдете из экрана меню.

# Краткое руководство

## Обзор начальной установки

Следуйте нижеприведенным инструкциям при использовании телевизора впервые. Некоторые шаги необязательны в зависимости от установки телевизора и подключения.

### 1

#### Подготовка

- 1 Подключите кабель антенны к разъему для антенны.

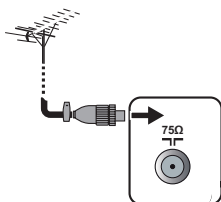

- 2 В случае необходимости вставьте CA карту в гнездо CI для просмотра закодированных каналов.

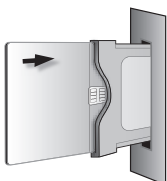

- 3 Подключите шнур питания к телевизору.

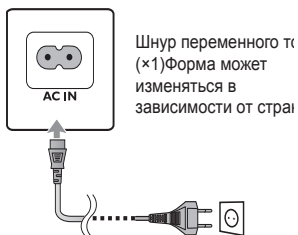

### 2

#### Включение и запуск авто установки

- 1 Включите телевизор, нажав

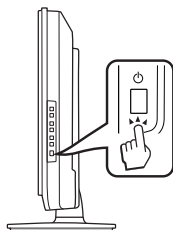

- 2 Запустите начальную авто установку.

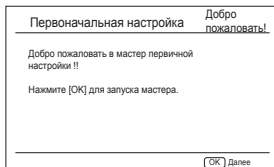

#### ✓ Настройка языка

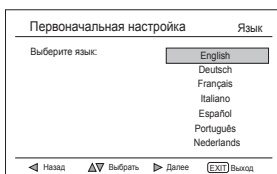

#### ✓ Настройка страны

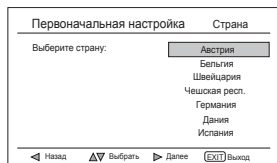

#### ✓ Начать поиск каналов

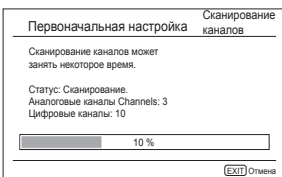
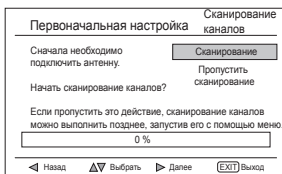

### 3

#### Смотреть телевизор

- 1 Поздравляем! Теперь вы можете смотреть телевизор.

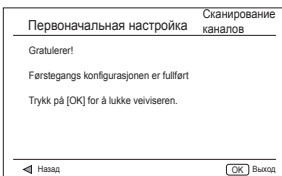



- 2 В случае необходимости, настройте антенну на прием сигнала максимального качества.

# Как смотреть телевизор

## Ежедневная работа

### Включение/выключение питания

Нажмите  на телевизоре.  
Выключите его, нажав  на телевизоре.

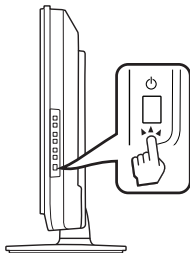

### Переключение каналов

С помощью P  $\wedge$  V:

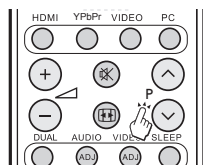

### Режим ожидания

#### ● К режиму ожидания

Если телевизор включен, вы можете переключить в режим ожидания, нажав  на дистанционном пульте.

#### ● Включение из режима ожидания

В режиме ожидания нажмите кнопку  на дистанционном пульте.

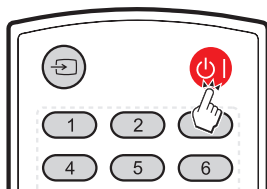

### Статус ТВ индикатора

   индикатор	Статус
Выкл.	Питание выкл.
Зеленая	Питание Вкл.
Красная	Режим ожидания

### ПРИМЕЧАНИЕ

- Если вы не будете использовать телевизор в течение длительного периода времени, не забудьте вынуть шнур переменного тока из розетки.
- Небольшое количество электроэнергии все же потребляется, даже если кнопка  выключена.

### Выбор внешнего видео источника

Как только появится связь, нажмите  для отображения экрана **ИСТ. ВВОДА**, затем нажмите  $\wedge$  V, чтобы переключить на нужный внешний источник с помощью кнопки **OK**

19"

ИСТ. ВВОДА
<input checked="" type="checkbox"/> TV
YPbPr
AV
SCART
PC
HDMI

26" / 32"

ИСТ. ВВОДА
<input checked="" type="checkbox"/> TV
YPbPr
AV
SCART 1
SCART 2
PC
HDMI 1
HDMI 2
HDMI 3 

### Действия без дистанционного пульта

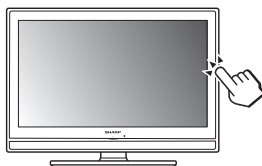

Вам пригодится эта функция, если под рукой нет дистанционного пульта.

1. Коротко нажмите **MENU**, чтобы отобразился экран прямого управления.
2. Нажмите P  $\wedge$  V вместо  $\wedge$  V или  $\nabla$  / - вместо < > чтобы выбрать позицию.
3. Нажмите **MENU**, чтобы подтвердить выбор.

### ПРИМЕЧАНИЕ

- Экран прямого управления исчезнет, если вы не будете проводить никаких действий в течение нескольких секунд.

## Как смотреть телевизор

### EPG (Электронное программное руководство)

EPG – это экранное руководство, которое отображает заданные цифровые телевизионные программы. Это руководство недоступно для аналоговых каналов. Вы можете осуществлять навигацию, выбирать и просматривать программы. Существует два вида EPG: «Сейчас и потом» и «7 или 8 день». «Сейчас и потом» доступен всегда, а EPG «7 или 8 день» доступен только в определенных странах.

С помощью меню EPG вы можете:

- Просмотреть список цифровых программ, которые сейчас транслируются.
- Просмотреть следующие программы.

### Включить EPG

#### ПРИМЕЧАНИЕ

- Когда вы впервые используете EPG, возможно, вам понадобится провести обновление. Если такое произошло, следуйте инструкциям на экране.

1. Нажмите **EPG** на дистанционном пульте, появится EPG «Сейчас и потом», отображаться будет детальная информация о текущей программе

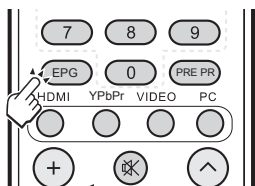

2. Используйте **цветные кнопки** на дистанционном пульте, чтобы активировать возможные действия.

Телевидение   Телевизионный справочник		
Дата просм: Вт., 03 Янв.		Текущ время: Вт., 03 Янв. 18:50:10
1	BBC ONE	18:30 Ready Steady Cook
2	BBC TWO	19:15 The Weakest Link
3	AXN	
4	HBO	
5	MTV	
6	BBC NEWS	
7	Star Movies	
8	BBC CHOICE	

Фильтр: Все типы 18:30 ~ 19:15 Shows

Пред. стр. След. стр. Фильтр

- **Пред. стр.** (Красная): Список вчерашних EPG.
- **След. стр.** (Зеленая): Список завтрашних EPG.
- **Сведения** (желтая): Вывод на экран сведений о выбранной программе.
- **Фильтр** (синяя): Задание типа списка каналов.

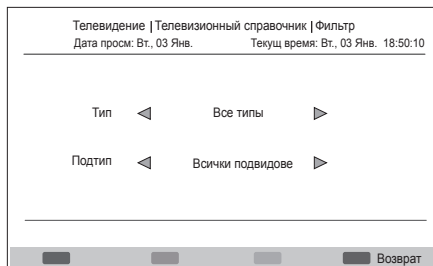

3. Нажмите **EPG** или **MENU / EXIT** чтобы выйти.

## Как смотреть телевизор

### Телетекст

Что такое телетекст?

Телетекст вещает страницы информации и развлечений на специально оборудованные телевизоры. Ваш телевизор получает сигналы вещания телетекста телевизионной сетью и преобразовывает их в графический формат для просмотра. Новости, погода, спортивные вести, цены на бирже и просмотр программы – это далеко не весь список возможных услуг.

#### Включение и выключение телетекста

1. Выберите телевизионный канал или внешний 1. источник, который обеспечивает программу телетекста.
2. Нажмите **TELETEXT (Телетекст)** чтобы отобразить телетекст.
  - Многие станции используют операционную систему TOP, некоторые – FLOF (например, CNN). Ваш телевизор поддерживает обе системы. Страницы разделены на группы тем и темы. После включения телетекста, вы получаете быстрый доступ к практически 1000 страниц.
  - Если вы выбрали программу без сигнала телетекста, то будет показано сообщение «Нет телетекста».
  - Такое же сообщение отображается вовремя других режимов, если сигнал телетекста недоступен.

#### ПРИМЕЧАНИЕ

- Телетекст не будет работать, если выбран тип сигнала • RGB.

#### Кнопки для операций с телетекстом

Кнопки	Описание
P (Λ/∨)	Увеличивает или уменьшает номер страницы.
Цвет (R/G/Y/B)	Выберите группу или блок страниц, отображаемых в цветных скобках внизу экрана, нажав соответствующий <b>Цвет (R/G/Y/B)</b> она пульте дистанционного управления.
0 - 9	Непосредственный выбор страницы от 100 до 899, используя 0 - 9.
MIX	Нажмите эту кнопку, чтобы активировать Телетекст с телевизора.
SIZE (РАЗМЕР)	Переключение изображения телетекста на верхний, нижний или полностью.

Кнопки	Описание
INDEX (ИНДЕКС)	Нажмите эту кнопку, чтобы вернуться к странице 100 или странице индексов.
HOLD (УДЕРЖ.)	Прекратить обновление страниц телетекста автоматически или отпустить режим удерживания.
REVEAL (ПОКАЗ.)	Показать скрытую информацию, такую как ответы на викторины.
SUBPAGE (СУБСТРАНИЦА)	Выбрать субстраницу, если текущая страница содержит субстраницу(ы) Нажмите кнопки с цифрами на дистанционном пульте, чтобы иметь непосредственный доступ к субстранице (два цифры)

#### Выбор языка для телетекста

1. Нажмите на пульте ДУ кнопку **MENU / EXIT** и выберите **Функции > Язык Телетекст**.
2. Нажмите **OK** или **>** для входа в меню **«Язык Телетекст»**, затем нажмите **Λ ∨** для выбора одного из следующих значений.
  - **Язык ц. текста.**
  - **Дек. языка стр.**
3. Выделите нужный параметр и нажмите **<>** для установки значения. Следуйте инструкциям на экране для выхода.

## Меню телевизора

### Изображение

#### Регулировка настроек изображения

1. Нажмите кнопку **MENU / EXIT** на дистанционном пульте и выберите **Изображение**.
2. Нажмите **OK** или **>** для открытия списка.

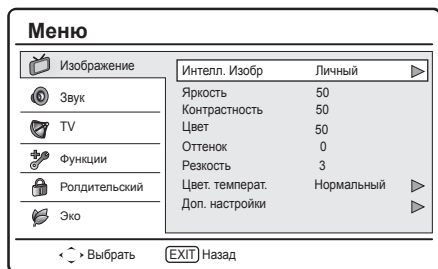

3. Нажмите кнопку **Λ ∨** чтобы выбрать одну из нижеследующих настроек:

- **Яркость:** Изменяет уровень света в изображении.
- **Контрастность:** Изменяет уровень яркости светлых частей изображения, не изменяя темные части.
- **Цвет:** Изменяет уровень насыщенности.
- **Оттенок:** Изменяет цвета к красным или голубым оттенкам.
- **Резкость:** Изменяет уровень резкости мелких деталей.
- **Цвет. температ.:** установка для цветовой температуры значения «Холодный» (синеватый оттенок), «Нормальный» (сбалансированный цвет), «Теплый» (красный оттенок).
- **Доп. настройки:** нажмите **>** для входа в подменю, затем нажмите **Λ ∨** для выбора одного из следующих параметров:
  - \* **Подавление шума:** фильтрация и снижение помех изображения. Выберите для параметра значение «Низкий», «Средний», «Высокий» или «Авто». Или выберите значение «Выкл.» для отключения этой функции.
  - \* **Телесный тон:** выберите значение «Вкл.» для более натурального отображения телесных тонов.
  - \* **Подсветка:** настройка яркости подсветки.
  - \* **DCR (динамический диапазон контрастности):** повышает контрастность изображения для различных типов изображения. Нажмите **<>** для выбора значения «Вкл.» или «Выкл.».

4. Нажмите **<>** для выбора/настройки параметра.
5. Следуйте инструкциям на экране для выхода.

### Использование интеллект. изображений

Кроме ручной настройки изображений, вы можете использовать **«Интелл. изобр»** для настройки телевизора на предварительно установленные настройки изображения и звука.

1. Нажмите на пульте ДУ кнопку **MENU / EXIT** и выберите пункт **«Изображение»**.
2. Нажмите **OK** или **>** для входа в меню **«Изображение»** и выберите пункт **«Интелл. изобр»**.
3. Нажмите кнопку **<>** чтобы выбрать одну из нижеследующих настроек:
  - **Личный**
  - **Стандартный**
  - **Яркий**
  - **Фильм**
  - **Эко**
4. Следуйте инструкциям на экране для выхода.

### Звук

#### Регулировка настроек звука

В этом разделе описано, как регулировать настройки звука.

1. Нажмите кнопку **MENU / EXIT** на дистанционном пульте и выберите **Звук**.
2. Нажмите **OK** или **>** для открытия списка.

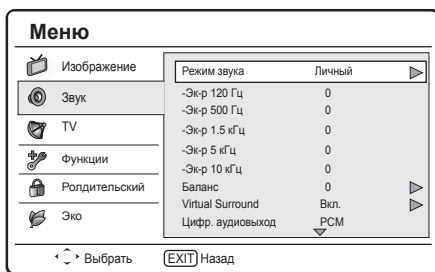

3. Нажмите кнопку **Λ ∨** чтобы выбрать одну из нижеследующих настроек:
  - **-Эк-р 120 Гц (бас):** Настройка интенсивности низких частот.
  - **-Эк-р 500 Гц (тенор):** Настройка интенсивности тенора.
  - **-Эк-р 1.5 кГц (нейтральный тон):** Настройка интенсивности нейтрального тона.
  - **-Эк-р 5 кГц (высокие частоты):** Настройка интенсивности высоких частот.
  - **-Эк-р 10 кГц (дискант):** Настройка интенсивности дисканта.

## Меню телевизора

- **Баланс:** Устанавливает баланс правой и левой колонки для наилучшего прослушивания звука.
- **Virtual Surround:** Автоматически переключает телевизор на наилучший режим звука, доступный с вещания. Выберите **Вкл.** или **Выкл.**
- **Цифр. аудиовыход:** выберите тип цифрового аудиовыхода: **PCM / Выкл. / Dolby Digital.**
- **AVL (Автовыбор громкости):** Снижает резкие изменения громкости, например, во время рекламы или при переключении с одного канала на другой. Выберите **Вкл.** или **Выкл.**
- **Тип:** (доступно только для цифровых каналов.) Выберите тип аудиосигнала.
  - \* **Нормальный:** обычный аудиосигнал.
  - \* **Нарушение слуха:** смешение обычного аудиосигнала и сигнала для людей с нарушениями слуха.
  - \* **Аудиоописание:** смешение обычного аудиосигнала и сигнала для людей с нарушениями зрения.
- **Аудиоописание:** (Отображается только при выборе **MENU / EXIT > Звук > Тип > Аудиоописание**): настройка громкости аудиосигнала для людей с нарушениями зрения.

4. Нажмите <> для выбора/настройки параметра.
5. Следуйте инструкциям на экране для выхода.

### Использование звукового режима

Помимо ручной настройки параметров звучания можно использовать меню **«Режим звука»** для использования заранее заданных режимов звучания.

1. Нажмите на пульте ДУ кнопку **MENU / EXIT** и выберите пункт **«Звук»**.
2. Нажмите **OK** или **>** для входа в меню **«Звук»** и выберите пункт **«Режим звука»**.
3. Нажмите кнопку <> чтобы выбрать одну из нижеследующих настроек:
  - **Личный**
  - **Музыка**
  - **Речь**
4. Следуйте инструкциям на экране для выхода.

## TV

При первой настройке телевизора, Вам понадобится выбрать нужный язык меню и выполнить автоматическую установку телевизионных и цифровых радио каналов (если предусмотрено). В этом разделе описаны инструкции, как переустанавливать каналы, а также другие полезные функции установки каналов.

### ПРИМЕЧАНИЕ

- Вследствие переустановки каналов изменится список каналов.

### Выбор языка для цифровой программы

1. Нажмите на пульте ДУ кнопку **MENU / EXIT** и выберите пункт **телевизора**.
2. Нажмите **OK** или **>** для входа в Меню телевизора.
3. Нажмите <> для выбора **«1ый аудио»** или **«2ой аудио»**.
4. Выделите нужный параметр и нажмите <> для выбора языка.
5. Следуйте инструкциям на экране для выхода.

### ПРИМЕЧАНИЕ

- Если сигнал на выбранном языке не передается, будет использован язык по умолчанию.

### Автоматическая установка каналов

В данном разделе описано, как искать и сохранять каналы автоматически. Инструкции одинаковы как для аналоговых, так и для цифровых каналов.

#### ● Шаг 1 Выберите язык меню

1. Нажмите на пульте ДУ кнопку **MENU / EXIT** и выберите последовательно пункты **Функции > Язык меню**.
2. Нажмите <> для выбора языка.
3. Следуйте инструкциям на экране для выхода.

#### ● Шаг 2 Выберите страну

Выберите страну, где Вы находитесь. Телевизор будет устанавливать и располагать в порядке, соответствующем Вашей стране.

1. Нажмите на пульте ДУ кнопку **MENU / EXIT** и выберите последовательно пункты **TV > Страна**.
2. Нажмите <> для выбора страны.
3. Следуйте инструкциям на экране для выхода.

## Меню телевизора

### ● Шаг 3 Автоматическая установка или Обновление установки

Телевизор проводит поиск и сохраняет все доступные цифровые и аналоговые телевизионные каналы, а также доступные цифровые радио каналы.

1. Нажмите на пульте ДУ кнопку **MENU / EXIT** и выберите последовательно пункты **TV > Каналы**.

#### ПРИМЕЧАНИЕ

- Если в меню «**Родительский**» в качестве значения по умолчанию не выбран параметр **Блок каналов / Рейтинг PG/ Блокировка входа**, потребуется ввести текущий пароль для входа в список «**Каналы**».
2. Выберите команду «**Скан. каналов**» и нажмите **OK** или **>** для запуска сканирования. Настройка каналов может занять несколько минут.
  3. После завершения следуйте инструкциям на экране для выхода.

#### Скан. обновлений

**Скан. обновлений** – это функция, подобна **Скан. каналов**. Разница состоит в том, что Вы можете обновлять список каналов, не стирая оригинальную информацию.

1. Нажмите на пульте ДУ кнопку **MENU / EXIT** и выберите последовательно пункты **TV > Каналы**.

#### ПРИМЕЧАНИЕ

- Если в меню «**Родительский**» в качестве значения по умолчанию не выбран параметр **Блок каналов / Рейтинг PG/ Блокировка входа**, потребуется ввести текущий пароль для входа в список «**Каналы**».
2. Нажмите **∧ ∨** для выбора команды «**Скан. обновлений**» и нажмите **OK** или **>** для запуска сканирования обновлений.
  3. После завершения следуйте инструкциям на экране для выхода.

#### Поиск по 1 ч-те

При использовании цифрового вещания Вы можете тестировать качество и силу сигнала цифровых каналов. Это позволяет Вам менять положение и тестировать антенну или спутниковую антенну.

1. Нажмите на пульте ДУ кнопку **MENU / EXIT** и выберите последовательно пункты **TV > Каналы**.

#### ПРИМЕЧАНИЕ

- Если в меню «**Родительский**» в качестве значения по умолчанию не выбран параметр **Блок каналов / Рейтинг PG/ Блокировка входа**, потребуется ввести текущий пароль для входа в список «**Каналы**».
2. Нажмите **∧ ∨** для выбора «**Поиск по 1 ч-те**», затем нажмите **OK** или **>** для входа.

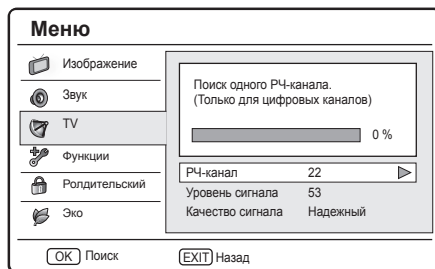

3. Выберите поле «**РЧ-канал**» и нажмите **<>** для выбора номера канала, который требуется сканировать.
4. Нажмите **OK** для запуска сканирования.
5. После завершения сканирования на экране появятся сведения и мощности и качества сигнала.
6. Следуйте инструкциям на экране для выхода.

#### ПРИМЕЧАНИЕ

- Если качество и сила сигнала слабые, поменяйте положение антенны или спутниковой антенны и повторите тестирование.
- Если у Вас продолжаютя проблемы с получением цифрового вещания, свяжитесь со специализированным установщиком.

#### Р. поиск ан. к-в

В данном разделе описано, как искать и сохранять аналоговые телевизионные каналы вручную.

1. Нажмите на пульте ДУ кнопку **MENU / EXIT** и выберите последовательно пункты **TV > Каналы**.

#### ПРИМЕЧАНИЕ

- Если в меню «**Родительский**» в качестве значения по умолчанию не выбран параметр **Блок каналов / Рейтинг PG/ Блокировка входа**, потребуется ввести текущий пароль для входа в список «**Каналы**».
2. Нажмите **∧ ∨** для выбора «**Р. поиск ан. к-в**», затем нажмите **OK** или **>** для входа.

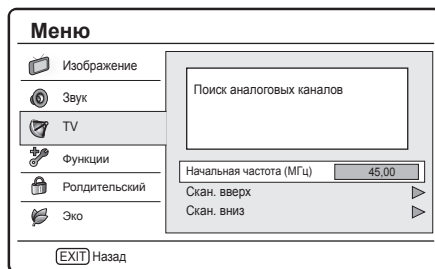

## Меню телевизора

3. В поле «Начальная частота (МГц)» введите значение частоты, используя кнопки с цифрами на пульте ДУ.
4. Нажмите  $\wedge \vee$  для выбора «Скан. вверх» или «Скан. вниз» для поиска следующего после указанной частоты аналогового канала.
5. Нажмите **OK** или  $>$  для запуска сканирования.
6. После завершения следуйте инструкциям на экране для выхода.

### Пропуск канала

Пропуск каналов позволяет пропускать один или несколько каналов при нажатии кнопки **P**  $\wedge \vee$  для смены канала.

1. Нажмите на пульте ДУ кнопку **MENU / EXIT** и выберите последовательно пункты **TV > Каналы**.

#### ПРИМЕЧАНИЕ

- Если в меню «Родительский» в качестве значения по умолчанию не выбран параметр **Блок каналов / Рейтинг PG/ Блокировка входа**, потребуется ввести текущий пароль для входа в список «Каналы».
2. Нажмите  $\wedge \vee$  для выбора команды «Пропуск канала» и нажмите **OK** или  $>$  для открытия списка каналов.
  3. Нажмите  $\wedge \vee$  для выбора одного или нескольких каналов, которые необходимо пропускать.
  4. Нажмите **OK** для отметки или отмены. Press **OK** to mark or cancel.
  5. Следуйте инструкциям на экране для выхода.

#### ПРИМЕЧАНИЕ:

- Для просмотра пропускаемого канала введите его номер с помощью кнопок с цифрами на пульте ДУ или выберите его в списке программ.

### Сорт. каналов

Сортировка каналов позволяет изменить порядок следования каналов в списке программ.

1. Нажмите на пульте ДУ кнопку **MENU / EXIT** и выберите последовательно пункты **TV > Каналы**.

#### ПРИМЕЧАНИЕ

- Если в меню «Родительский» в качестве значения по умолчанию не выбран параметр **Блок каналов / Рейтинг PG/ Блокировка входа**, потребуется ввести текущий пароль для входа в список «Каналы».
2. Нажмите  $\wedge \vee$  для выбора команды «Сорт. каналов» и нажмите **OK** или  $\geq$  для открытия списка каналов.
  3. Нажмите  $\wedge \vee$  для выбора одного канала, затем нажмите **OK** для отметки.
  4. Нажмите  $\wedge \vee$  для выбора другого канала и нажмите **OK** для отметки. Выбранные каналы будут поменаны местами.

5. Повторите шаги 3-4 для изменения порядка следования других каналов.
6. Следуйте инструкциям на экране для выхода.

### Изменить канал

Изменение канала позволяет изменить номер или имя канала.

1. Нажмите на пульте ДУ кнопку **MENU / EXIT** и выберите последовательно пункты **TV > Каналы**.

#### ПРИМЕЧАНИЕ

- Если в меню «Родительский» в качестве значения по умолчанию не выбран параметр **Блок каналов / Рейтинг PG/ Блокировка входа**, потребуется ввести текущий пароль для входа в список «Каналы».
2. Нажмите  $\wedge \vee$  для выбора команды «Изменить канал» и нажмите **OK** или  $>$  для открытия списка каналов.
  3. Нажмите  $\wedge \vee$  для выбора канала, который необходимо изменить.
  4. Нажмите **OK** для ввода.

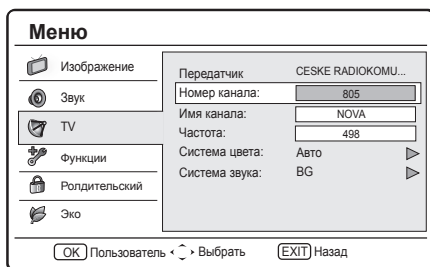

5. Нажмите  $\wedge \vee$  для выбора одного из следующих пунктов:

- **Номер канала:** введите новый номер с помощью кнопок с цифрами на пульте ДУ
- **Имя канала:** используйте кнопки с цифрами на пульте ДУ для переименования канала. Список доступных символов см. на рисунке ниже. (Для выбора нужного символа нажимайте кнопку несколько раз.)

**Кнопки с цифрами 0-9 и соответствующие им символы**

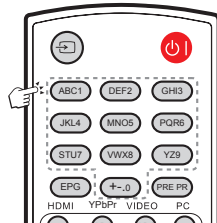

## Меню телевизора

- **Частота:** для ввода частоты используйте кнопки с цифрами на пульте ДУ. (Только для аналоговых каналов.)
- **Система цвета:** нажмите <> для выбора системы цветности. (Только для аналоговых каналов.)
- **Система звука:** нажмите <> для выбора системы звука. (Только для аналоговых каналов.)

6. Следуйте инструкциям на экране для выхода.

### ПРИМЕЧАНИЕ

- Вводимый номер канала не должен совпадать с уже имеющимися номерами.

### Т. настр. ан. к-в

Вы можете вручную точно настроить аналоговые каналы в случае слабого приема.

1. Нажмите на пульте ДУ кнопку **MENU / EXIT** и выберите последовательно пункты **TV > Каналы**.

### ПРИМЕЧАНИЕ

- Если в меню «Родительский» в качестве значения по умолчанию не выбран параметр **Блок каналов / Рейтинг PG/ Блокировка входа**, потребуется ввести текущий пароль для входа в список «Каналы».
2. Нажмите  $\wedge \vee$  для выбора команды «Т. настр. ан. к-в», затем нажмите **OK** или  $\triangleright$  для открытия списка аналоговых каналов.
  3. Нажмите  $\wedge \vee$  для выбора одного канала, затем нажмите **OK** для входа.
  4. Нажмите <> для настройки частоты.
  5. После выполнения этих действий нажмите кнопку **OK** для подтверждения настройки. Канал с настроенной частотой сохраняется с текущим номером.
  6. Следуйте инструкциям на экране для выхода.

### Назначить декодер канала (для ATV)

Декодеры, которые декодируют каналы, могут подключаться через SCART. Вам необходимо назначить телевизионный канал как канал для декодирования. Перед выбором каналов убедитесь, что телевизор подключен к SCART.

1. Нажмите на пульте ДУ кнопку **MENU / EXIT** и выберите последовательно пункты **TV > Каналы**.

### ПРИМЕЧАНИЕ

- Если в меню «Родительский» в качестве значения по умолчанию не выбран параметр **Блок каналов / Рейтинг PG/ Блокировка входа**, потребуется ввести текущий пароль для входа в список «Каналы».
2. Нажмите  $\wedge \vee$  для выбора команды «Декодер» и нажмите **OK** или  $\triangleright$  для открытия списка аналоговых каналов.
  3. Нажмите  $\wedge \vee$  для выбора декодируемого канала.

4. Нажмите **OK** для отметки или отмены.
5. Следуйте инструкциям на экране для выхода.

## Функции

### Изменить формат изображения

Вы можете изменить формат изображения в соответствии с содержанием.

1. Нажимайте кнопку  для выбора одного из следующих форматов изображений. Либо нажмите **MENU / EXIT** и выберите **Функции > Формат изображ.**

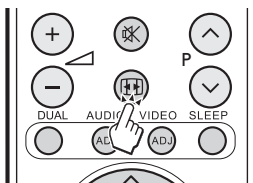

### Auto

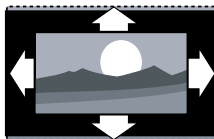

Автоматический формат для потоков цифрового ТВ с данными AFD (или для аналогового ТВ и сигнала SCART с данными WSS).

### Normal (Обычный)



Отображает классический формат 4:3.

### ПРИМЕЧАНИЕ

- Постоянное использование формата изображения **Normal** может привести к искажению экрана.

### Zoom 1 (Увеличение 1)



Увеличивает классический формат 4:3 до 14:9.

## Меню телевизора

### Zoom 2 (Увеличение 1)

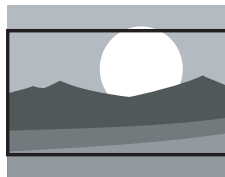

Увеличивает классический формат 4:3 до 16:9.

### Wide (Широкоэкранный)

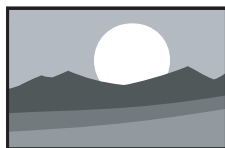

Растягивает классический формат 4:3 до 16:9.

#### ПРИМЕЧАНИЕ

- Если источник ввода - режим ПК, то доступны только форматы 4:3 и Широкий экран.
- Для входного сигнала с ПК 4:3, доступны форматы 4:3 и Широкий экран.
- Для других входных сигналов, доступен только формат Широкий экран.

#### Смена часового пояса

1. Нажмите на пульте ДУ кнопку **MENU / EXIT** и выберите последовательно пункты **Функции > Время**.
2. Нажмите **OK** или **>** для входа в меню **«Время»**.
3. Выберите пункт **«Часовой пояс»** и нажмите **<>** для указания часового пояса.
4. Следуйте инструкциям на экране для выхода.

#### Установка часов

1. Нажмите на пульте ДУ кнопку **MENU / EXIT** и выберите пункт **Функции > Время**.
2. Нажмите **OK** или **>** для входа в меню **«Время»**.
3. Нажмите **^ v** для выбора пункта **«Время»**, затем нажмите **OK** или **>** для входа.

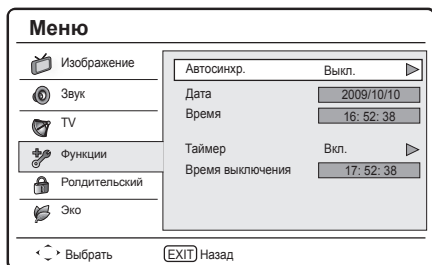

4. Выберите пункт **«Автосинхр.»** и нажмите **<>** для выбора значения:
  - **Вкл.**: автоматическая установка времени согласно данным в сигнале цифрового ТВ. (Только при наличии цифрового сигнала.)
  - **Выкл.**: нажмите **^ v** для задания значений параметров **«Дата»** и **«Время»** вручную с помощью **кнопок с цифрами** на пульте ДУ.
5. После завершения ввода времени и даты следуйте инструкциям на экране для выхода.

#### Автоматическое выключение телевизора (Время выключения)

Параметр «Время выключения» предназначен для автоматического перевода телевизора в режим ожидания в указанное время.

#### ПРИМЕЧАНИЕ

- Перед использованием этой функции необходимо правильно настроить время в телевизоре. (См. раздел **«Установка часов»** на стр. 16.)
1. Нажмите на пульте ДУ кнопку **MENU / EXIT** и выберите пункт **Функции > Время**.
  2. Нажмите **OK** или **>** для входа в меню **«Время»**.
  3. Нажмите **^ v** для выбора пункта **«Время»**, затем нажмите **OK** или **>** для входа.
  4. Нажмите **v** для выбора пункта **«Таймер»**, затем нажмите **<>** для выбора одного из значений:
    - **Выкл.**: отключение таймера.
    - **Вкл.**: нажмите **v** для выделения поля **«Время выключения»** и введите время выключения с помощью **кнопок с цифрами** на пульте ДУ.
  5. Следуйте инструкциям на экране для выхода.

#### Автоматически переключает телевизор в режим ожидания (таймер отключения)

Таймер отключения переводит телевизор в режим ожидания по истечении определенного периода времени.

1. Нажмите на пульте ДУ кнопку **MENU / EXIT** и выберите пункт **Функции > Время**.
2. Нажмите **OK** или **>** для входа в меню **«Время»**.
3. Нажмите **^ v** для выбора пункта **«Таймер откл.»**.
4. Нажмите **<>** для выбора интервала отключения до перехода телевизора в режим ожидания.
5. Следуйте инструкциям на экране для выхода.

#### ПРИМЕЧАНИЕ

- Если на таймере отключения осталось менее трех минут, при нажатии любой кнопки на пульте ДУ переход в спящий режим будет автоматически отмен.

## Меню телевизора

### Использование субтитров

Вы можете включить показ субтитров для каждого телевизионного канала. Субтитры передаются через телетекст или цифровое вещание DVB-T. Для цифрового вещания у вас есть дополнительная возможность выбора языка субтитров.

#### ● Выбор аналоговых субтитров

1. Нажмите на пульте ДУ кнопку **MENU / EXIT** и выберите пункт **Функции > Субтитры**.
2. Нажмите **OK** или **>** для входа в меню **«Субтитры»**.
3. Выберите **«Ан. субтитры»**.
4. Нажмите **<>** для выбора значения **«Вкл.»** для постоянного отображения субтитров или значения **«Субтр. вкл.»** для показа субтитров при отключенном звуке. Выберите значение **«Выкл.»** для отключения субтитров.
5. Следуйте инструкциям на экране для выхода.

#### ● Выбор языка субтитров для цифровых телевизионных каналов

Когда вы выберете язык субтитров для цифрового телевизионного канала, как указано ниже, язык субтитров, выбранный в меню **TV** будет временно отклонен.

1. Нажмите на пульте ДУ кнопку **MENU / EXIT** и выберите пункт **Функции > Субтитры**.
2. Нажмите **OK** или **>** для входа в меню **«Субтитры»**.
3. Нажмите **∧ ∨** для выбора **«1ый Субтитр»** или **«2ой Субтитр»**.
4. Выделите нужный параметр и нажмите **<>** для выбора языка субтитров.
5. Следуйте инструкциям на экране для выхода.

#### ПРИМЕЧАНИЕ

- Если субтитры на выбранном языке не передаются, будет использован язык по умолчанию.
- Если язык **1-ых субтитров** недоступен, будет использован язык, выбранный для **2-ых субтитров**.

#### ● Выбор субтитров для людей с нарушениями слуха

При просмотре каналов со службой для людей с нарушениями слуха, можно включить отображение специальных субтитров для людей с нарушениями слуха. Только для цифровых каналов.

1. Нажмите на пульте ДУ кнопку **MENU / EXIT** и выберите пункт **Функции > Субтитры**.
2. Нажмите **OK** или **>** для входа в меню **«Субтитры»**.
3. Нажмите **∧ ∨** для выбора **«Тип субтитров»**.
4. Нажмите **<>** для выбора типа субтитров **«Нарушение слуха»**.
5. Следуйте инструкциям на экране для выхода.

### Оверскан HDMI

Когда вы смотрите телевизор на источнике ввода HDMI, вы можете использовать данную функцию, чтобы увеличить изображение. Это может привести к небольшой потере видео контента.

1. Нажмите на пульте ДУ кнопку **MENU / EXIT** и выберите пункт **Функции > HDMI Scan info**
2. Нажмите **<>** для выбора одного из следующих значений:
  - **«Авто»** для автоматического сканирования изображения.
  - **«Underscan»** для отключения.
  - **«Overscan»** для включения.
3. Следуйте инструкциям на экране для выхода.

### Сброс на ст. настр

Если Вы активируете **Сброс на ст. настр**, телевизор необходимо будет установить с Первой установки.

1. Нажмите на пульте ДУ кнопку **MENU / EXIT** и выберите пункт **Функции > Сброс на ст. настр**.
2. Нажмите **OK** или **>** для входа в меню.
3. Выберите **OK** и нажмите кнопку **OK** на пульте ДУ для подтверждения.
4. Следуйте инструкциям на экране для сброса параметров настройки телевизора.

## Меню телевизора

### Родительский

Вы можете блокировать телевизионные каналы или подключенные устройства с помощью четырехзначного кода, чтобы избежать просмотра запрещенного содержания детьми.

#### Доступ к меню «Родительский»

1. Нажмите на пульте ДУ кнопку **MENU / EXIT** и выберите пункт **«Родительский»**.
2. Нажмите **OK** или  $\geq$  для выбора поля пароля.



3. Введите пароль, используя кнопки с цифрами на пульте ДУ. При вводе правильного пароля отобразится меню **«Родительский»**.

#### ПРИМЕЧАНИЕ:

- При доступе к меню **«Родительский»** каждый раз необходимо вводить 4-значный пароль
- Введите «0000» в качестве значения пароля по умолчанию.
- Если пароль забыт, введите «5351» в качестве универсального пароля.

#### Блокирование каналов

1. Введите пароль для доступа к меню **«Родительский»**. (См. раздел **«Доступ к меню «Родительский»** на стр. 18.)
2. Нажмите  $\wedge \vee$  для выбора команды **«Блок. канала»** и нажмите **OK** или  $>$  для открытия списка каналов.
3. Нажмите  $\wedge \vee$  для выбора одного или нескольких каналов, которые необходимо заблокировать.
4. Нажмите **OK** для блокирования или разблокирования выбранных каналов.
5. Следуйте инструкциям на экране для выхода.

#### ПРИМЕЧАНИЕ

- При переключении на заблокированный канал потребуется ввести пароль. (При вводе правильного пароля заблокированный канал будет разблокирован до момента повторного включения телевизора.)

- Если в качестве страны выбрана **Италия** (см. раздел **«Шаг 2: выбор страны»** на стр. 12), пароль потребуется вводить каждый раз при доступе к заблокированному каналу

#### Задание возрастных ограничений

Некоторые вещатели цифровых каналов присваивают программам возрастные ограничения. Можно настроить телевизор для показа только программ с возрастными ограничениями, соответствующими возрасту детей.

1. Введите пароль для доступа к меню **«Родительский»**. (См. раздел **«Доступ к меню «Родительский»** на стр. 18.)
2. Нажмите  $\wedge \vee$  для выбора пункта **«Рейтинг PG»**, затем нажмите **OK** или  $>$  для входа в меню **«Возр. огр.»**.
3. Нажмите  $< >$  для выбора возрастного ограничения.
4. Следуйте инструкциям на экране для выхода.

#### Блокирование одного или нескольких подключенных устройств

1. Введите пароль для доступа к меню **«Родительский»**. (См. раздел **«Доступ к меню «Родительский»** на стр. 18.)
2. Нажмите  $\wedge \vee$  для выбора команды **«Блокировка входа»** и нажмите **OK** или  $>$  для открытия списка входов.
3. Нажмите  $\wedge \vee$  для выбора одного или нескольких входов.
4. Нажмите **OK** для блокирования или разблокирования выбранных входов.
5. Следуйте инструкциям на экране для выхода.

#### ПРИМЕЧАНИЕ

- При переключении на заблокированный ист. ввода потребуется ввести пароль. (При вводе правильного пароля заблокированный канал будет разблокирован до момента повторного включения телевизора.)
- Если в качестве страны выбрана **Италия** (см. раздел **«Шаг 2: выбор страны»** на стр. 12), пароль потребуется вводить каждый раз при доступе к заблокированному ист. вводу.

#### Задание и изменение пароля

1. Введите пароль для доступа к меню **«Родительский»**. (См. раздел **«Доступ к меню «Родительский»** на стр. 18.)
2. Нажмите  $\wedge \vee$  для выбора пункта **«Устан. пароль»**, затем нажмите **OK** или  $\geq$  для входа.
3. Введите пароль в поле **«Новый»**, используя кнопки с цифрами на пульте ДУ.

## Меню телевизора

4. Повторно введите пароль в поле «Подтвердить».
5. После завершения ввода телевизор возвращается в меню «Родительский».
6. Повторите шаги 1-4 для изменения пароля.

### Сброс всех настроек родительского контроля

Сброс всех настроек в меню «Родительский».

1. Введите пароль для доступа в меню «Родительский». (См. раздел «Доступ к меню «Родительский» на стр. 18.)
2. Нажмите  $\wedge \vee$  для выбора пункта «Очистить все», затем нажмите **OK** или  $\geq$  для входа.
3. Выберите **OK** и нажмите кнопку **OK** на пульте ДУ для сброса всех настроек родительского контроля.

### ПРИМЕЧАНИЕ

После сброса настроек родительского контроля вводить пароль для доступа к списку «Каналы» в меню TV не требуется.)

## Эко

Данная функция предоставляет возможность автоматически уменьшать яркость подсветки для понижения потребления энергии и продления срока службы лампы подсветки.

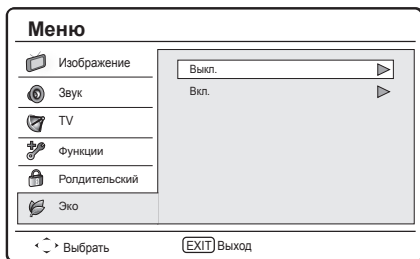

## Подключение внешних устройств

### ● Перед подключением ...

- Убедитесь, что выключили телевизор и любые другие устройства, прежде чем совершать подключение.
- Прочно подключайте кабель к разъему(ам).
- Внимательно читайте руководство пользователя к каждому внешнему устройству относительно возможных типов подключения. Это также поможет вам получить максимально возможное аудиовизуальное качество, чтобы максимально использовать возможности телевизора и подключаемого устройства.

### HDMI-подключение

#### Пример подключаемых устройств

- DVD ● Blu-ray плеер/записывающее устройство

HDMI-подключения (мультимедийный интерфейс высокой разрешимости) позволяют передавать цифровой видео и аудио сигнал через соединительный кабель с плеера/записывающего устройства. Цифровые изображения и звуковые данные передаются без сжатия данных и, таким образом, не теряют своего качества. Преобразование из аналога в цифру в подключаемых устройствах больше не потребуется, что также повлияло на потерю качества.

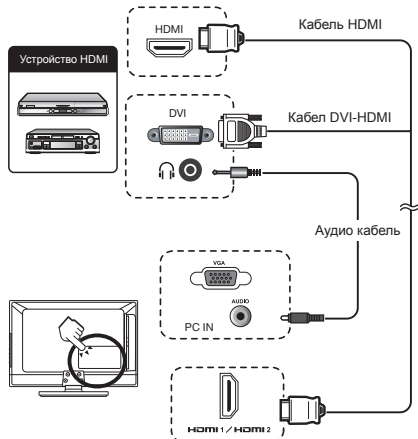

### Преобразование DVI/HDMI

- Используя кабель DVI/HDMI с адаптером, цифровые видео сигналы DVD также могут воспроизводиться через совместимое HDMI подключение. Звук необходимо подавать дополнительно.
- HDMI и DVI используют одинаковый HDCP способ защиты от копирования.

### Поддерживаемые видео сигналы:

**576p, 480p, 1080i, 720p, 1080p**

См. стр. 23 относительно совместимости ПК сигналов.

### (YPbPr) Компонентное подключение

#### Пример подключаемых устройств

- VCR ● DVD
- Blu-ray плеер/записывающее устройство

При подключении DVD или другого записывающего устройства, вы сможете насладиться четким воспроизведением цвета и высококачественными изображениями через (YPbPr).

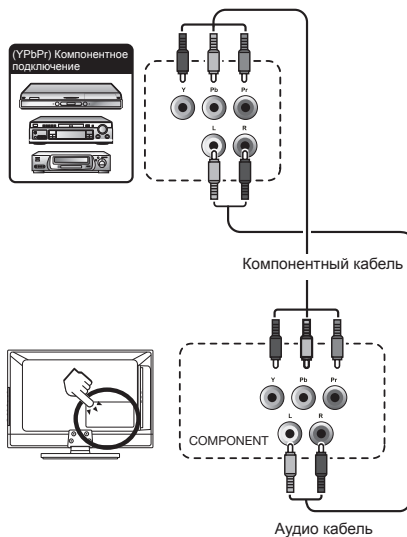

## Подключение внешних устройств

### Подключение SCART

#### Пример подключаемых устройств

- Декодер

#### ● При использовании SCART 1

Полный SCART, который передает входные RGB, S-Video и CVBS и выходной CVBS тюнера.

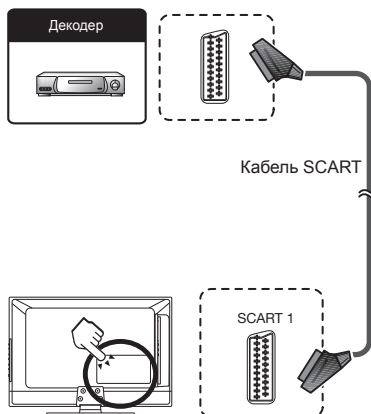

#### Пример подключаемых устройств

- VCR ● DVD проигрыватель

#### ● При использовании SCART 2

Полу SCART, который передает входные S-Video или CVBS и выходной CVBS монитора.

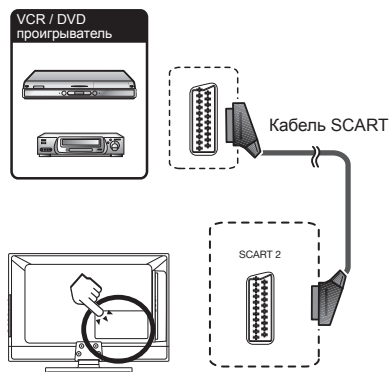

### ПРИМЕЧАНИЕ

- В случае, если необходимо принимать сигнал с телевизора на декодер, убедитесь, что выбрали правильный источник • ввода.
- Не подключайте декодер к SCART 2.
- Нельзя подключать VCR к декодеру, используя полностью проводной кабель SCART, подключенный к источнику SCART 2.

### Подключение S-Video

#### Пример подключаемых устройств

- VCR ● DVD
- Blu-ray плеер/записывающее устройство
- Игровая приставка ● Видеокамера

Вы можете использовать S-Video при подключении игровой приставки, видеокамеры, DVD проигрывателя и другого оборудования.

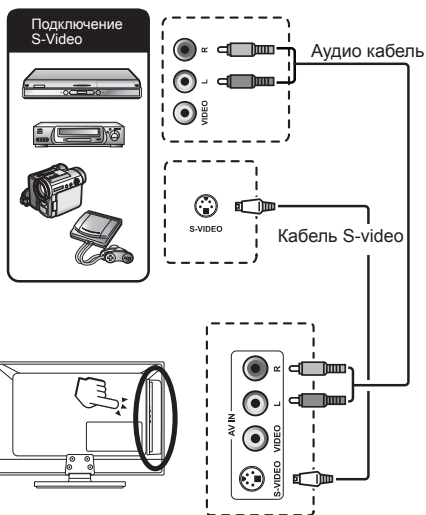

### ПРИМЕЧАНИЕ

- При использовании кабеля S-video, вам также понадобится подключить аудио кабель (П/Л).

## Подключение внешних устройств

### Подключение динамика / усилителя

- Подключение усилителя с аналоговым/цифровым аудиовходом

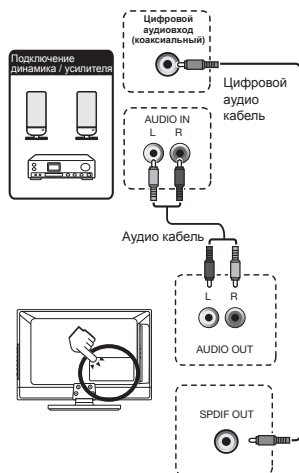

2. Вставьте CI модуль в CI гнездо

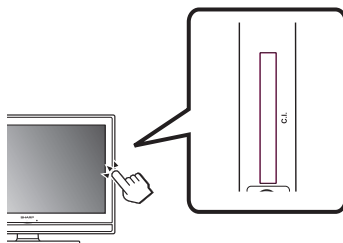

3. Осторожно вставьте 3. CI модуль в CI гнездо контактной стороной вперед. Логотип на CI модуле должен быть спереди, если смотреть на телевизор сзади. Не прикладывайте избыточных усилий. Убедитесь, чтобы модуль не был согнут.

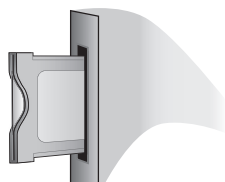

### Как вставить СА карту

Чтобы принимать закодированные цифровые станции, необходимо вставить Common Interface Module (CI модуль) и СА карту в CI гнездо на телевизоре. CI модуль и СА карта не входят в комплект. Их, как правило, можно приобрести у дилера.

#### Как вставить СА карту в CI модуль

1. Вставьте СА карту в CI модуль до упора 1. стороной с контактом золотого цвета лицом к CI модулю с логотипом поставщика. Обратите внимание на направление стрелки, указанное на СА карте.

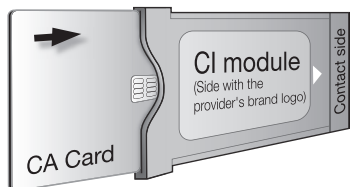

### Доступ до услуг CI модуля

После подключения и активирования CI модуля, убедитесь, что источник ввода – TV.

1. Нажмите кнопку **MENU / EXIT** на дистанционном пульте.
2. Перейдите на **Функции > Общий интерфейс**.

Экранные программы и содержание предоставляются вашим цифровым телевизионным сервисным оператором.

## Подключение внешних устройств

### Подключение ПК

#### Цифровое соединение

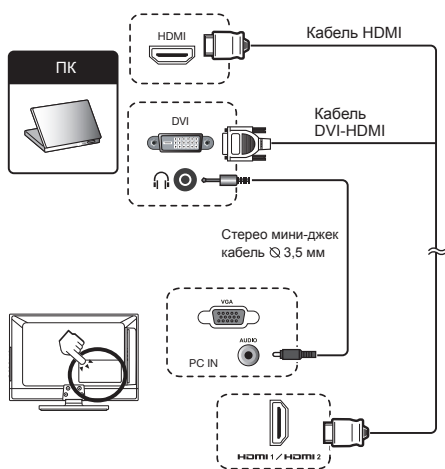

### Поддерживаемые разрешения дисплея

#### Компьютерные форматы (ПК)

Разрешение	Скорость обновления
640 x 480	60Гц
800 x 600	56Гц
800 x 600	60Гц
1024 x 768	60Гц
1280 x 720	60Гц
1280 x 768	60Гц
1360 x 768	60Гц
1280 x 1024	60Hz (только для моделей с диагональю 42 дюймов)
1920 x 1080	60Hz (только для моделей с диагональю 42 дюймов)

#### Video formats

Разрешение	Скорость обновления
480i	60Гц
480p	60Гц
576i	50Гц
576p	50Гц
720p	50Гц, 60Гц
1080i	50Гц, 60Гц
1080p	(только HDMI, Компонентный) 50Гц, 60Гц, 24Гц

#### Аналоговое соединение

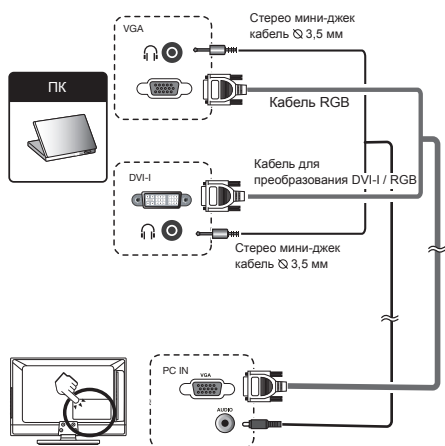

## Приложение

### Устранение неисправностей

Проблема	Решение проблемы
Нет изображения	<ol style="list-style-type: none"><li>1. Правильно подключите шнур.</li><li>2. Включите питание.</li><li>3. правильно подключите сигнальный кабель.</li><li>4. Нажмите на любую кнопку на телевизоре с жидкокристаллическим дисплеем.</li></ol>
Ненормальные цвета	Правильно подключите сигнальный кабель.
Кривое изображение	<ol style="list-style-type: none"><li>1. Правильно подключите сигнальный кабель.</li><li>2. Используйте совместимый сигнал.</li></ol>
Изображение слишком темное	Отрегулируйте яркость и контрастность.
Только звук, нет изображения	<ol style="list-style-type: none"><li>1. Проверьте, правильно ли подключен сигнал ввода.</li><li>2. Сигнал TV-RF не должен быть ниже 50 дБ.</li></ol>
Только изображение, нет звука	<ol style="list-style-type: none"><li>1. Правильно подключите сигнальный кабель.</li><li>2. Отрегулируйте уровень громкости.</li><li>3. Правильно подключите кабель аудио сигнала.</li><li>4. Сигнал TV-RF не должен быть ниже 50 дБ.</li></ol>
Невозможно использовать дистанционный пульт	<ol style="list-style-type: none"><li>1. Поменяйте батареи.</li><li>2. Выключите питание на 10 секунд, затем опять включите питание.</li></ol>
Антенна не принимает достаточное количество каналов	Используйте функцию Сканирование каналов, чтобы увеличить количество каналов, не занесенных в память.
Нет цвета	Отрегулируйте настройки цвета.
Мигающая картинка с многоконтурным изображением	<ol style="list-style-type: none"><li>1. Проверьте подключение антенны и сигнального кабеля.</li><li>2. Проверьте, находится ли канал в режиме проигрывания.</li><li>3. Нажмите на источник сигнала и измените режим ввода.</li></ol>
Ломаные линии и сегменты	Отрегулируйте антенну. Держите телевизор подальше от источников шума, таких как автомобили, неоновые лампы, фен.
Некоторые телевизионные каналы заблокированы (надеюсь получить несколько каналов)	Используйте метод сканирования обновления, чтобы добавить каналы, не занесенные в память.
Изображения накладываются или они многоконтурные	Используйте многонаправленную наружную антенну. (Если на телевизор влияют близлежащие горы или здания).
Не могу использовать функцию	Если положение, которые Вы выбрали, становится серым, его невозможно выбрать.
Не могу принимать программы	Используйте метод сканирования обновления, чтобы добавить каналы, не занесенные в память.

## Приложение

Технические данные						
Название		19" LCD COLOUR TV, Model: LC-19SH7RU	26" LCD COLOUR TV, Model: LC-26SH7RU	32" LCD COLOUR TV, Model: LC-32SH7RU	32" LCD COLOUR TV, Model: LC-32SH7RU(B)	42" LCD COLOUR TV, Model: LC-42SH7RU
Размер экрана с ЖК дисплеем		26" диагональ	26" диагональ	32" диагональ	32" диагональ	42" диагональ
Количество точек		3,147,264 точек (1366 × 768 × 3 точек)	3,147,264 точек (1366 × 768 × 3 точек)	3,147,264 точек (1366 × 768 × 3 точек)	3,147,264 точек (1366 × 768 × 3 точек)	6,220,800 точек (1920 × 1080 × 3 точек)
Video Colour System		PAL/SECAM/NTSC 3.58/NTSC 4.43/PAL 60				
Функция TV	TV-Standard	Аналоговый	CCIR (B/G, I, D/K, L/L')			
		Цифровой	DVB-T (2K/8K OFDM)			
	Receiving Channel	VHF/UHF	ATV : IRA-E69, DVB-T : E5-E69			
		CATV	S-band, S1-S41ch			
	Система настройки ТВ		Auto Preset 999 ch, Auto Label, Auto Sort			
СТЕРЕО/ДВУЯЗЫЧНЫЙ		NICAM/A2				
Угол просмотра		H : 176° V : 176°				
Аудио усилитель		3W × 2	5W × 2	5W × 2	5W × 2	10W × 2
Ящик		(132 мм × 38 мм) × 2	(132 мм × 38 мм) × 2	(132 мм × 38 мм) × 2	(132 мм × 38 мм) × 2	(166 мм × 55мм) × 2
Задняя панель	Антенна	UHF/VHF 75 Ω				
	RS-232C	3-контактный разъем (только для обслуживания)				
	SCART 1	SCART (AV вход, Y/C вход, RGB вход, TV выход – только аналоговый)				
	SCART 2	SCART (AV вход, Y/C вход, выход монитора [аналоговый источник — ATV, SCART 1, SIDE AV; цифровой источник —DTV])				
	PC IN	D-sub 15 pin (AV вход), Ø 3,5 мм джек (Аудио вход)				
	Компонентный	Y/Pb(Cb)Pr(Cr), RCA штырьковый (Л/П)				
	SPDIF	Цифровой аудио выход				
	AUDIO OUT	RCA штырьковый (Л/П)				
	HDMI 1					
HDMI 2						
Сторона	S. I. (общий интерфейс)	EN50221, R206001				
	Наушники	Ø 3,5 мм джек (аудио выход)				
	AV IN	RCA штырьковый (AV вход), S-VIDEO (Y/C вход)				
	HDMI 3					
Язык экранного меню		Английский, Немецкий, Французский, Итальянский, Голландский, Испанский, Греческий, Португальский, Шведский, Финский, Русский, Польский, Турецкий, Венгерский, Чешский, Словацкий, Датский, Норвежский, Эстонский, Латвийский, Литовский, Словенский, Болгарский, Хорватский, Румынский, Сербский, Украинский, Гаэльский.				
Требования питания		220–240 В переменного тока, 50 Гц				
Потребление питания		45W (Режим ожидания < 0,3Вт) (Метод IEC62087)	55W (Режим ожидания < 0,3Вт) (Метод IEC62087)	135W (Режим ожидания < 0,3Вт) (Метод IEC62087)	110W (Режим ожидания < 0,3Вт) (Метод IEC62087)	170W (Режим ожидания < 0,3Вт) (Метод IEC62087)
Вес		3.80 кг (без подставки), 4.0 кг (с подставкой)	7.3 кг (без подставки), 8.4 кг (с подставкой)	11.0 кг (без подставки), 12.4 кг (с подставкой)	10.1 кг (без подставки), 11.4 кг (с подставкой)	16.5 кг (без подставки), 19.1 кг (с подставкой)
Рабочая температура		0°C to +40°C				

- В рамках политики постоянного совершенствования, компания SHARP оставляет за собой право вносить изменения в дизайн и технические характеристики для улучшения товара без предупреждения. Указанные значения технических характеристик являются номинальными значениями производственных единиц. Могут быть некоторые отклонения от этих значений для каждой конкретной единицы.

### ПРИМЕЧАНИЕ

- См. размерный чертеж на внутренней задней крышке.
- Аудио нельзя вывести через разъем HDMI.

## Приложение

### Другая информация

- Предостережения относительно эксплуатации в условиях высокой и низкой температуры
- Если устройство используется в помещении (например, в комнате, офисе) с низкой температурой,
  - изображение может оставлять следы или выглядеть слегка замедленным. Это не является неисправностью, и работа аппарата восстановится после того, как температура вернется к нормальной.
- Не оставляйте аппарат в жарком или холодном месте. Также не оставляйте аппарат в месте, подверженном воздействию прямого солнечного света или возле нагревателя, так как это может вызвать повреждение корпуса и привести к неисправностям в работе жидкокристаллического дисплея.
- Температура хранения: от e5°C до e35°C.

### Информация о лицензиях на программное обеспечение для данного изделия

#### Объединение программного обеспечения

Программное обеспечение, входящее в состав данного изделия, состоит из различных программных компонент, авторские права на которые по отдельности принадлежат компании SHARP или третьей стороне.

#### Программное обеспечение, разработанное компанией SHARP и программное обеспечение с открытым кодом

Авторские права на программные компоненты и различные сопутствующие документы, входящие в состав данного изделия, которые были разработаны и написаны компанией SHARP, принадлежат компании SHARP и защищены Законом об авторском праве, международными соглашениями и другими соответствующими законами. В данном изделии также используется свободно распространяемое программное обеспечение и программные компоненты, авторские права на которые принадлежат третьей стороне. Сюда входит программное обеспечение, на которое распространяется действие лицензий GNU General Public License (далее GPL), GNU Lesser General Public License (далее LGPL) или другого лицензионного соглашения.

#### Подтверждения

В состав данного изделия входят следующие программные компоненты с открытым кодом:

- linux kernel • modutils • glibc • zlib • libpng

### Торговые марки

- «HDMI, логотип HDMI и High-Definition Multimedia Interface являются торговыми марками или зарегистрированными торговыми марками HDMI Licensing LLC.»

- Логотип «HD ready» является торговой маркой EICTA.

- Логотип «HD TV» является торговой маркой EICTA.

- Логотип «HD TV 1080p» является торговой маркой EICTA.

- Логотип DVB является зарегистрированной торговой маркой Digital Video Broadcasting - DVB - project.

- Изделие изготовлено по лицензии компании Dolby Laboratories.
- «Dolby» и символ двойное D являются торговыми марками компании.

