



SHARP®

**LC-32LE600RU
LC-40LE600RU
LC-46LE600RU**

**ЦВЕТНОЙ ТЕЛЕВИЗОР С
ЖИДКОКРИСТАЛЛИЧЕСКИМ
ДИСПЛЕЕМ**



ИНСТРУКЦИЯ ПО ЭКСПЛУАТАЦИИ



AQUOS



**HD
TV
1080p**

**DOLBY
DIGITAL PLUS**

HDMI™
HIGH DEFINITION MULTIMEDIA INTERFACE

DVB
Digital Video
Broadcasting





ИНФОРМАЦИЯ О СЕРТИФИКАЦИИ ПРОДУКЦИИ



ME01

**Жидкокристаллические телевизоры марки «SHARP»
Модели: LC-32LE600RU/LC-40LE600RU/LC-
46LE600RU**

Сертифицированы
компанией ВНИИС
Официальным представителем
Национального сертификационного органа электрооборудования
Госстандарта России
(НСО ГОСТ Рэ)

Модели: LC-32LE600RU/ LC-40LE600RU/ LC-46LE600RU	По безопасности - ГОСТ Р МЭК 60065-2002 По ЭМС - ГОСТ 22505-97, - ГОСТ Р 51515-99, - ГОСТ Р 18198-89, - ГОСТ Р 51317.3.2-2006, - ГОСТ Р 51317.3.3-99
соответствуют требованиям нормативных документов:	

© Copyright SHARP Corporation 2009. Все права защищены. Воспроизведение, изменение или перевод текста без письменного разрешения владельца прав запрещены, за исключением случаев, предусмотренных в соответствующих разделах авторского права.

Сведения о торговых марках

Все торговые марки и копирайты, упоминаемые в настоящем руководстве, принадлежат соответствующим владельцам авторских прав.

Страна-изготовитель: Произведено в Польше
Фирма-изготовитель: ШАРП Корпорейшн
Юридический адрес изготовителя: 22-22 Нагайке-чо, Абено-ку, Осака 545-8522, Япония

Импортер: ООО «Шарп Электроникс Раша»
Адрес: Россия, 119017, Москва, ул. Большая Ордынка, 40/4
Телефон: +7-495-411-8777

Во исполнение со Статьей 5 Закона Российской Федерации «О защите прав потребителей», а также Указа Правительства Российской Федерации №720 от 16 июня 1997г. устанавливается срок службы данной модели - 7 лет с момента производства при условии использования в строгом соответствии с инструкцией по эксплуатации и применяемыми техническими стандартами.





46"/40"/36"

- () LC-46LE600RU
- [] LC-40LE600RU
- [[]] LC-32LE600RU

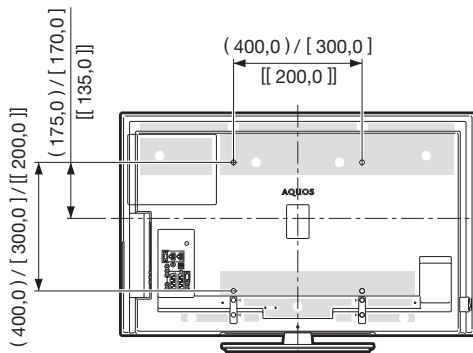
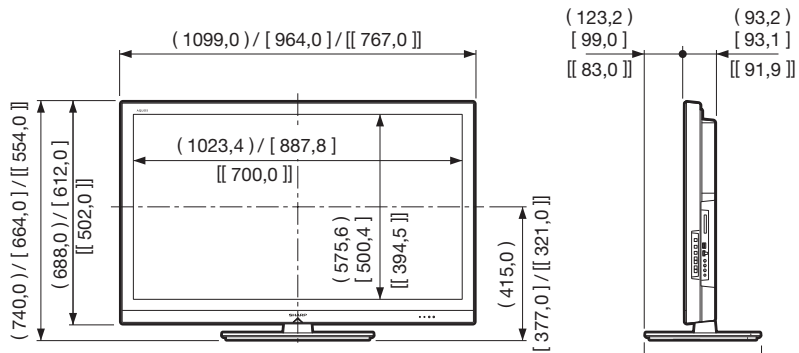
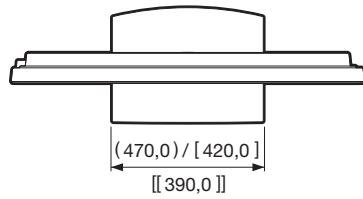



SHARP[®]
SHARP CORPORATION
<http://www.sharp.ru>

PIN

--	--	--	--

Напечатано в Польше
TINS-E288WJZZ
09P07-PL-NG

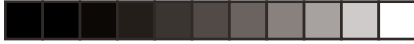

ИНСТРУКЦИЯ ПО ЭКСПЛУАТАЦИИ РУССКИЙ

- Иллюстрации и OSD в данной инструкции по эксплуатации используются с целью пояснения, и они могут немного отличаться от реальных действий.
- Примеры в данной инструкции основаны на модели LC-46LE600RU.
- Модели LC-32LE600RU, LC-40LE600RU и LC-46LE600RU совместимы с форматом сжатия сигналов H.264 (MPEG4 H.264, MPEG4 AVC, MPEG4 AVC/H.264).

Уважаемый покупатель продукции SHARP

Благодарим Вас за приобретение цветного телевизора с жидкокристаллическим дисплеем SHARP. Для обеспечения безопасности и многих лет бесперебойной эксплуатации Вашего изделия, пожалуйста, перед началом его использования внимательно прочтите пункт Важные меры предосторожности по безопасности.

Содержание

Содержание	1	Основная регулировка	17
Введение	2	Настройки изображения	17
Важные меры предосторожности по безопасности	2	Режим AV	18
Пульт дистанционного управления	3	Установки звука	18
Телевизор (Вид спереди)	4	Установка аудиовхода	19
Телевизор (Вид сзади)	4	Автоматическая регулировка громкости	19
Подготовка	5	Вывод только звука	19
Прилагаемые принадлежности	5	Установки AQUOS LINK	19
Прикрепление подставки	5	Что можно делать при помощи AQUOS LINK	19
Вставка батарей	6	Управление устройствами AQUOS LINK при помощи пульта дистанционного управления	19
Использование пульта дистанционного управления	6	Установки экономии энергии	20
Предостережения относительно пульта дистанционного управления	6	Установки канала	20
Руководство по быстрой настройке	7	Автоинсталляция	20
Обзор первоначальной инсталляции	7	Установки подробных сведений о канале	20
Перед включением питания	8	Установки пароля/родительской блокировки	22
Первоначальная автоматическая инсталляция	9	Установки языка	22
Проверка мощности сигнала	9	Полезные функции просмотра	23
Просмотр телевизора	10	Выбор размера изображения	23
Ежедневная работа	10	Установки индикации	23
Включение/выключение	10	Индикация канала	23
Переключение между цифровым и аналоговым приемом	10	Индикация времени и заголовка	23
Переключение каналов	10	Другие полезные функции	24
Выбор внешнего источника видеосигнала	10	Установка в случае использования внешних устройств	24
Выбор режима звука	10	Установки источника входного сигнала	24
EPG	11	Пропуск заданного входного сигнала	24
Телетекст	12	Сброс	24
Использование приложения MHEG-5 (только для Великобритании)	12	Распознавание	24
Подключение внешних устройств	13	Обновление программного обеспечения	24
Подключения видео	13	Подключение ПК	25
Подключение HDMI	13	Подключение ПК	25
Компонентное подключение	14	Автоматическая регулировка изображения с ПК	25
Подключение VIDEO	14	Регулировка изображения ПК вручную	25
Подключение SCART	14	Технические характеристики порта RS-232C	26
Подключения аудио	15	Совместимость с ПК	27
Подключение громкоговорителя/усилителя	15	Список команд RS-232C	27
Установка CA-карты в модуль CI	15	Приложение	28
Операции ТВ МЕНЮ	16	Поиск и устранение неисправностей	28
Что такое ТВ МЕНЮ?	16	Технические характеристики	29
Основные операции	16	Дополнительные принадлежности	30
		Торговые марки	30
		Таблица возрастных категорий для функции Запрет детям	31
		Список сокращений	31



Введение

Важные меры предосторожности по безопасности

- Очистка—Перед очисткой изделия отсоедините шнур питания переменного тока от сетевой розетки. Для чистки изделия используйте влажную ткань. Не используйте жидкие или аэрозольные очистители.
- Используйте мягкую влажную ткань для осторожной протирки загрязненной панели. Чтобы не повредить панель, не используйте для протирки специальные салфетки с химическим раствором. Химические вещества могут повредить или привести к появлению трещин на корпусе телевизора.
- Вода и влага—Не используйте изделие вблизи воды, например, рядом с ванной, умывальником, кухонной мойкой, емкостью для стирки, плавательным бассейном и в сыром подвале.
- Не размещайте на данном изделии вазы или другие емкости с водой. Вода может пролиться на изделие, что приведет к возгоранию или поражению электрическим током.
- Подставка—Не размещайте изделие на неустойчивой тележке, подставке, треноге или столе. Это может вызвать падение изделия, что приведет к серьезным травмам, а также к его повреждению. Используйте только тележку, подставку, треногу, кронштейн или стол, рекомендуемые производителем или продаваемые вместе с изделием. При установке изделия на стене обязательно следуйте инструкциям производителя. Используйте только монтажные детали, рекомендуемые производителем.
- При перемещении изделия, размещенного на тележке, его следует передвигать с максимальной осторожностью. Внезапные остановки, чрезмерные усилия и неровная поверхность пола могут вызвать падение изделия с тележки.
- Вентиляция—Вентиляционные и другие отверстия в корпусе предназначены для вентиляции. Не закрывайте и не загромождайте данные щели и отверстия, так как недостаточная вентиляция может привести к перегреву и/или сокращению срока эксплуатации изделия. Не размещайте изделие на кровати, диване, ковре и на подобных поверхностях, так как они могут закрыть вентиляционные отверстия. Данное изделие не предназначено для встроенной установки; не размещайте его в закрытом пространстве, таком как книжный шкаф или полка, не обеспечив соответствующую вентиляцию, указанную в инструкциях производителя.
- Панель жидкокристаллического дисплея, используемая в данном изделии, сделана из стекла. Следовательно, она может разбиться при падении или сильной встряске изделия. В случае повреждения панели жидкокристаллического дисплея будьте осторожны, чтобы не пораниться осколками стекла.
- Источники тепла—Храните изделие вдали от источников тепла, таких как радиаторы, нагреватели, печи и другие изделия, выделяющие тепло (включая усилители).
- Для предотвращения возгорания никогда не размещайте сверху или снизу телевизора какие-либо свечи или открытый огонь.
- Для предотвращения возгорания или поражения электрическим током не размещайте шнур питания переменного тока под телевизором или другими тяжелыми предметами.
- Наушники—Не устанавливайте высокий уровень громкости. Специалисты в области слуха не рекомендуют использовать длительное прослушивание с высоким уровнем громкости.
- Не отображайте неподвижное изображение в течение длительного периода времени, так как это может вызвать появление остаточного изображения.
- Питание потребляется всегда, когда штепсель вставлен в розетку.
- Обслуживание—Не пытайтесь обслуживать изделие самостоятельно. После снятия крышек Вы можете оказаться под воздействием высокого напряжения и прочих опасностей. Обратитесь к квалифицированному персоналу для выполнения обслуживания.

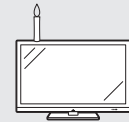

Панель жидкокристаллического дисплея является высокотехнологичным изделием, которое обеспечивает высокую детализацию изображения. Из-за большого количества пикселей иногда на экране могут появляться некоторые неактивные пиксели в виде синей, зеленой или красной неподвижной точки. Это соответствует техническим характеристикам изделия и не является дефектом.

Меры предосторожности при транспортировке телевизора

При транспортировке телевизора никогда не переносите его, удерживая за громкоговорители. Обязательно переносите телевизор вдвоем, удерживая двумя руками—одна рука на каждой стороне телевизора.



Введение

Пульт дистанционного управления

- 1 (Ожидание/Вкл)
(Стр. 10)
- 2 **Кнопки для полезных операций**
(Телетекст)
ATV: Отображение аналогового телетекста (Стр. 12).
DTV: Выбор MHEG-5 и телетекста для DTV (Стр. 12).
(Отображение скрытого телетекста)
(Стр. 12)
(Субтитр)
Включение/выключение языков субтитров (Стр. 12 и 22).
(Стоп-кадр/Приостановка)
Нажмите для приостановки движущегося изображения на экране. Телетекст: Прекращение автоматического обновления страниц телетекста или возобновление режима приостановки.
(Субстраница)
(Стр. 12)
(Верх/Низ/Полностью)
Установка области увеличения в режиме телетекста (Стр. 12).
- 3 **Цифровые кнопки 0-9**
Выбор канала.
Введите нужные цифры.
Установка страницы в режиме телетекста.
 - Если в установке страны в пункте Первоначальная автоматическая инсталляция (Стр. 9) выбраны страны Северной Европы (Швеция, Норвегия, Финляндия или Дания), номера телевизионных каналов будут четырехзначными. При выборе другой страны номера телевизионных каналов будут трехзначными.
- 4 (Предыдущий кадр)
Нажмите для возврата к предыдущему выбранному каналу или внешнему входному сигналу.
- 5 **DTV**
Нажмите для доступа к цифровым телевизионным каналам.
- 6 **ATV**
Нажмите для доступа к аналоговым телевизионным каналам.
- 7 (Режим звука)
Выбор мультитиплексного режима звука (Стр. 10).
- 8 +/- (Громкость)
Повышение/понижение громкости звука телевизора.
- 9 (Приглушение)
Включение/выключение звука телевизора.

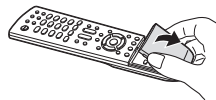
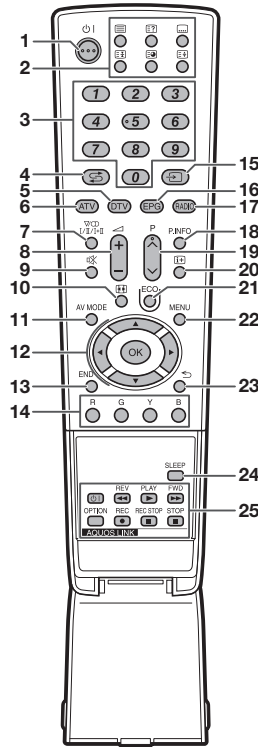

- 10 (Режим Широкий)
Выбор широкоэкранный режима (Стр. 23).
- 11 **AV MODE**
Выбор установки видеорежима (Стр. 18).
- 12 (Курсор)
Выбор нужной опции на экране установки.
OK
Выполнение команды на экране «ТВ МЕНЮ».
ATV/DTV: Отображение списка программ в то время, когда не отображается никакой другой экран «ТВ МЕНЮ».
- 13 **END**
Выход из экрана «ТВ МЕНЮ».
- 14 **R/G/Y/B (Цветные) кнопки**
Цветные кнопки используются для выбора опций соответствующего цвета на экране (напр., EPG, MHEG-5, Телетекст).
- 15 (ИСТ. ВВОДА)
Выбор источника входного сигнала (Стр. 10).
- 16 **EPG**
DTV: Отображение экрана EPG (Стр. 11).
- 17 **RADIO**
DTV: Переключитесь в режим Радио.
- 18 **P. INFO**
Нажмите для отображения у верхнем левом углу экрана информации о программе, передающейся через цифровое телевидение (Только DTV).
- 19 (Возврат)
Выбор телевизионного канала.
- 20 (Отображение информации)
Нажмите для отображения информации о станции (номера канала, сигнала, и т.п.) в верхнем правом углу экрана (Стр. 23).
- 21 **ECO (Стандарт/Дополнительный/ВЫКЛ)**
Выбор установки «Экономия энергии» (Стр. 20).
- 22 **MENU**
Включение/выключение экрана «ТВ МЕНЮ».
- 23 (Возврат)
Возврат к предыдущему экрану «ТВ МЕНЮ».
- 24 **SLEEP**
Нажмите, чтобы назначить время для автоматического перехода телевизора в режим ожидания.
- 25 **Кнопки AQUOS LINK**
Если внешнее оборудование, такое как BD-плеер AQUOS, подключено при помощи кабелей HDMI и совместимо с AQUOS LINK, Вы можете использовать эти кнопки AQUOS LINK. См. стр. 19 для получения подробных сведений.
 - Кнопка **OPTION** на данной модели не функционирует.





Введение

Телевизор (Вид спереди)

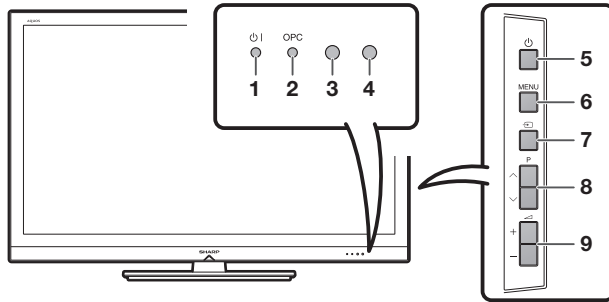

- 1 (Индикатор Ожидание/Вкл)
- 2 Индикатор OPC
- 3 Датчик дистанционного управления
- 4 Датчик OPC
- 5 (Кнопка Питание)
- 6 **MENU** (Кнопка ТВ МЕНЮ)
- 7 (Кнопка ИСТ. ВВОДА)
- 8 **P ▲/▼** (Кнопки выбора программы [канала])
- 9 (Кнопки регулировки громкости)

Телевизор (Вид сзади)

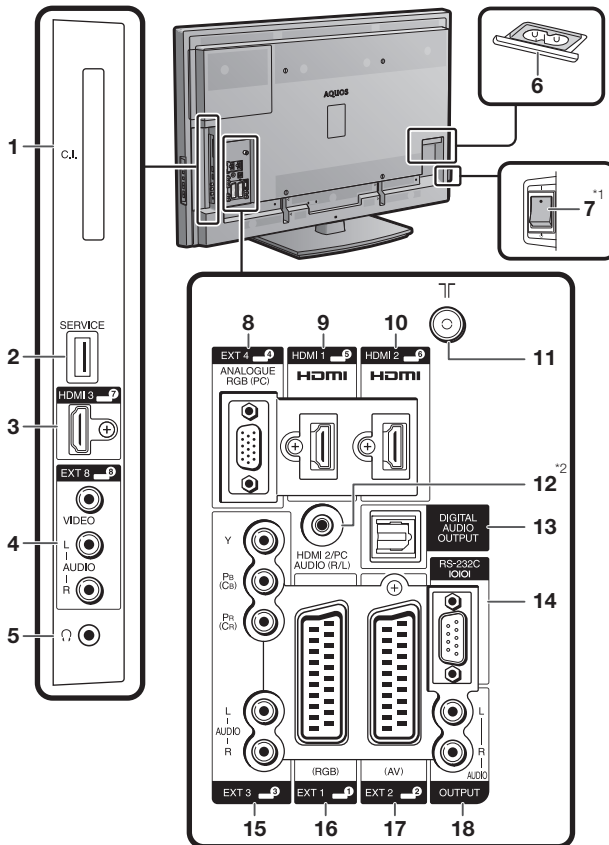

- 1 Слот COMMON INTERFACE
- 2 Разъем SERVICE (USB-разъем только для обслуживающего персонала)
- 3 Гнездо HDMI 3 (HDMI)
- 4 Гнезда EXT 8
- 5 Наушники
- 6 Гнездо AC INPUT
- 7 Выключатель питания MAIN POWER
- 8 Гнездо EXT 4 (ANALOGUE RGB)
- 9 Гнездо HDMI 1 (HDMI)
- 10 Гнездо HDMI 2 (HDMI)
- 11 Гнездо антенны
- 12 Гнездо HDMI 2/PC AUDIO (R/L)
- 13 Гнездо DIGITAL AUDIO OUTPUT
- 14 Гнездо RS-232C
- 15 Гнезда EXT 3 (COMPONENT/AUDIO)
- 16 Гнездо EXT 1 (RGB)
- 17 Гнездо EXT 2 (AV)
- 18 Гнезда OUTPUT (AUDIO)

ОСТОРОЖНО

- Чрезмерное звуковое давление открытых и закрытых наушников может привести к потере слуха.
- Не устанавливайте высокий уровень громкости. Специалисты в области слуха не рекомендуют использовать длительное прослушивание с высоким уровнем громкости.
- Разъем SERVICE зарезервирован для использования только квалифицированным обслуживающим персоналом. Не подключайте ничего к этому разъему.

*1 Когда выключатель питания MAIN POWER выключен (⏻), потребление электроэнергии снижается до 0,01 Вт или менее. Однако в отличие от отсоединения шнура питания переменного тока от сетевой розетки питание отключается не полностью.

*2 С обоими гнездами HDMI 2 и EXT 4 можно использовать одно и то же входное звуковое гнездо (HDMI 2/PC AUDIO (R/L)). Тем не менее, нужную опцию необходимо выбрать в меню «Выбор аудиосигнала PC» (Для получения подробной информации обратитесь к стр. 19).





Подготовка

Прилагаемые принадлежности

Пульт дистанционного управления (x 1)

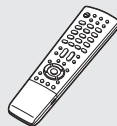

Стр. 3 и 6

Шнур питания переменного тока (x 1)

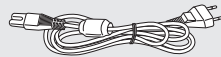

Формы изделия могут быть различными в некоторых странах.

Стр. 8

Кабельный зажим (x 1)

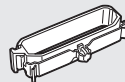

Стр. 8

Подставка (x 1)



Для моделей с диагональю 32 дюйма



Для моделей с диагональю 40/46 дюймов

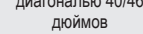

Стр. 5

- Инструкция по эксплуатации (Данное издание)
- Угльно-цинковая батарея размера «AAA» (x 2) ... Стр. 6

Прикрепление подставки

- Перед подсоединением (или отсоединением) подставки выньте шнур питания переменного тока из гнезда AC INPUT.
- Перед выполнением работы расстелите амортизирующий материал на поверхности, куда положите телевизор. Это предотвратит его повреждение.

ПРЕДОСТЕРЕЖЕНИЕ

- Прикрепите подставку в правильном положении.
- Обязательно следуйте приведенным ниже инструкциям. Неправильная установка подставки может привести к падению телевизора.

- 1 Убедитесь в наличии вместе с подставкой восьми винтов.

Модели	Винты
Модели с диагональю 32 дюйма	
Модели с диагональю 40/46 дюймов	

- 2 Прикрепите подпорку для подставки к основанию с помощью четырех винтов и отвертки, как показано на рисунке.

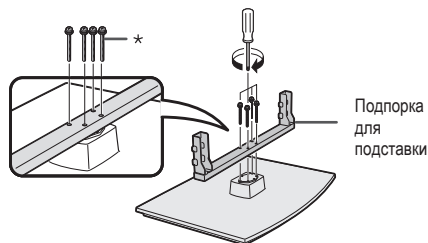

- * Модели с диагональю 32 дюйма: Используйте **Винты В**, показанные в таблице в пункте 1.
- * Модели с диагональю 40/46 дюймов: Используйте **Винты D**, показанные в таблице в пункте 1.

- 3 Вставка подставки.

- 1 Вставьте подставку в отверстия с нижней стороны телевизора (Удерживайте подставку таким образом, чтобы она не упала с края поверхности основы).
- 2 Вставьте и затяните четыре винта в четыре отверстия на задней стороне телевизора.

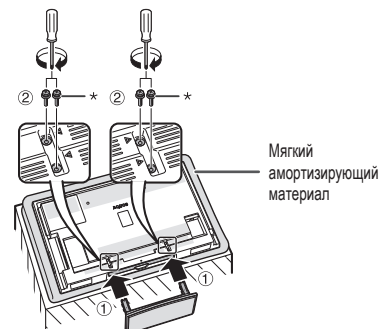

- * Модели с диагональю 32 дюйма: Используйте **Винты А**, показанные в таблице в пункте 1.
- * Модели с диагональю 40/46 дюймов: Используйте **Винты С**, показанные в таблице в пункте 1.

ПРИМЕЧАНИЕ

- Для отсоединения подставки выполните приведенные выше действия в обратном порядке.
- Отвертка не входит в комплект поставки данного изделия.





Подготовка

Вставка батарей

Перед использованием телевизора в первый раз вставьте две прилагаемые угольно-цинковые батареи размера «AAA». Когда батареи разрядятся и пульт дистанционного управления перестанет работать, замените батареи новыми батареями размера «AAA».

- 1 Откройте крышку батарейного отсека.
- 2 Вставьте две прилагаемые батареи размера «AAA».
 - Разместите батареи таким образом, чтобы их контакты соответствовали значкам (+) и (–) в гнездах батарейного отсека.
- 3 Закройте крышку батарейного отсека.

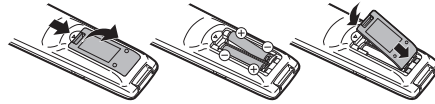

ПРЕДОСТЕРЕЖЕНИЕ

Неправильное использование батарей может привести к утечке химикатов или взрыву. Обязательно следуйте приведенным ниже инструкциям.

- Не используйте вместе батареи различных типов. Различные типы батарей имеют различные характеристики.
- Не используйте вместе старые и новые батареи. Использование вместе старых и новых батарей может сократить срок эксплуатации новых батарей или вызвать утечку химикатов в старых батареях.
- Извлеките батареи, как только они разрядятся. Химикаты, вытекающие из батарей, могут вызвать высыпания. При обнаружении какой-либо утечки химикатов, тщательно вытрите их тканью.
- Батареи, прилагаемые к данному изделию, могут иметь более короткий срок эксплуатации из-за условий хранения.
- Если Вы не будете использовать пульт дистанционного управления в течение длительного периода времени, извлеките из него батареи.

Примечания по утилизации батарей:

Прилагаемые батареи не содержат таких вредных материалов, как кадмий, свинец или ртуть. В правилах, касающиеся использованных батарей, оговорено, что батареи не должны больше выбрасываться вместе с бытовыми отходами. Сдавайте бесплатно любые использованные батареи в предназначенные для сбора контейнеры, установленные коммерческими организациями.

Использование пульта дистанционного управления

Используйте пульт дистанционного управления, направляя его в сторону датчика дистанционного управления. Предметы между пультом дистанционного управления и датчиком могут помешать правильной работе.

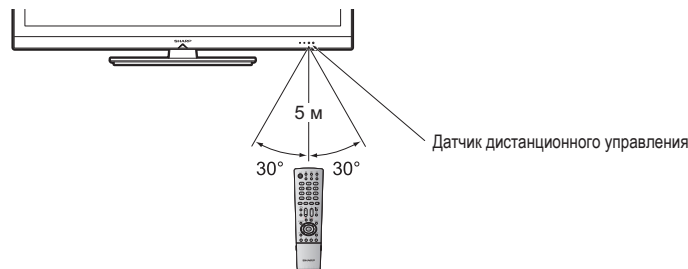

Предостережения относительно пульта дистанционного управления

- Не подвергайте пульт дистанционного управления ударам. Кроме того, не подвергайте пульт дистанционного управления воздействию жидкостей, а также не размещайте его в местах с высокой влажностью.
- Не устанавливайте и не размещайте пульт дистанционного управления под прямым солнечным светом. Нагрев может вызвать деформацию пульта.
- Пульт дистанционного управления может не работать правильно, если датчик дистанционного управления на телевизоре находится под воздействием прямого солнечного света или сильного освещения. В подобном случае измените угол освещения телевизора или пользуйтесь пультом дистанционного управления ближе к датчику дистанционного управления.

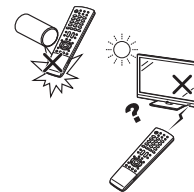



Руководство по быстрой настройке

Обзор первоначальной инсталляции

Выполните приведенные ниже пункты один за другим при использовании телевизора в первый раз. Некоторые пункты могут не быть необходимыми в зависимости от установки и подключения телевизора.



- 1 Подсоедините антенный кабель к гнезду антенны (Стр. 8).

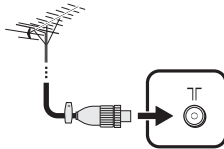

- 2 В случае необходимости вставьте CA-карту в слот CI для просмотра закодированных программ (Стр. 15).

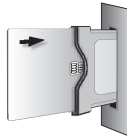

- 3 Подсоедините шнур питания переменного тока к телевизору (Стр. 8).

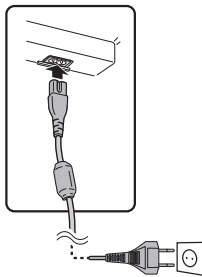

Формы изделия могут быть различными в некоторых странах.



- 1 Включите (I) выключатель питания MAIN POWER, расположенный на левой стороне телевизора (Стр. 4).
- 2 Включите питание с помощью кнопки (I) на телевизоре (Стр. 10).

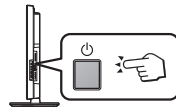

- 3 Выполните первоначальную автоматическую инсталляцию (Стр. 9).

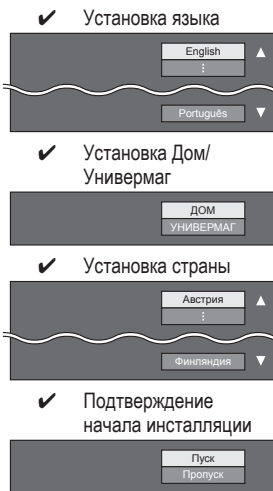

Начните поиск каналов



- 1 Поздравляем! Теперь Вы можете смотреть телевизор.
- 2 В случае необходимости отрегулируйте антенну для получения максимально устойчивого приема сигнала (Стр. 9).

Подключите внешние устройства

- 1 Подключите внешние устройства, такие как DVD-плеер/рекордер, как указано в инструкции (Стр. 13–14).

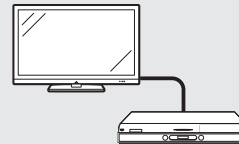

- 2 Подсоедините внешние звуковые устройства, такие как громкоговорители/усилители, как указано в инструкции (Стр. 15).





Руководство по быстрой настройке

Перед включением питания

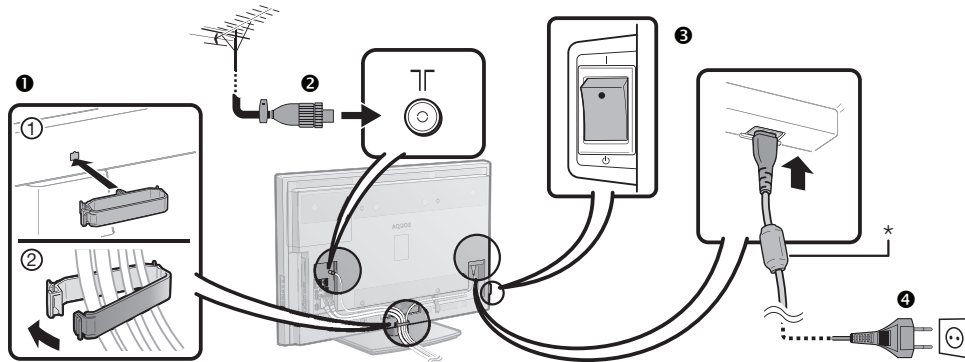

- 1 Кабельный зажим (Свяжите кабели с помощью зажима)
- 2 Стандартный штекер DIN45325 (IEC 169-2) 75 Ω коаксиальный кабель
- 3 Включите (I) выключатель питания MAIN POWER, расположенный на левой стороне телевизора.
- 4 Шнур питания переменного тока (формы изделия могут быть различными в некоторых странах)

* Шнур питания переменного тока поставляется с ферритовым сердечником или без него. Оба типа шнура не производят паразитного электромагнитного излучения и не вызывают интерференцию.

Расположите телевизор вблизи сетевой розетки так, чтобы штепсельная вилка была в пределах досягаемости.

Подача питания к антенне

При использовании активной антенны питание на нее должно подаваться, как описано ниже, после подсоединения антенного кабеля к гнезду антенны, расположенному на задней стороне телевизора, для получения цифрового эфирного сигнала.

- 1 Нажмите кнопку **MENU** после чего появится экран «ТВ МЕНЮ».
- 2 Воспользуйтесь кнопками **◀/▶** для выбора опции «Установка».
- 3 Воспользуйтесь кнопками **▲/▼** для выбора опции «Установка антенны», а затем нажмите кнопку **OK**.
- 4 Воспользуйтесь кнопками **▲/▼** для выбора опции «Напряж питания», а затем нажмите кнопку **OK**.
- 5 Воспользуйтесь кнопками **◀/▶** для выбора опции «ВКЛ», а затем нажмите кнопку **OK**.

Монтаж телевизора на стене

- Данный телевизор следует устанавливать на стене только при помощи кронштейна для установки на стене и крепления*, поставляемых фирмой SHARP (Стр. 30). При использовании других кронштейнов для установки на стене, установка может получиться неустойчивой, что приведет к тяжелым травмам.
 - Монтаж цветного телевизора с жидкокристаллическим дисплеем требует специальной квалификации и должен производиться только квалифицированным обслуживающим персоналом. Покупателям не следует пытаться сделать эту работу самостоятельно. Фирма SHARP не несет ответственности за несоответствующую установку или установку, которая приведет к повреждению изделия или травме человека.
 - Вы можете обратиться к квалифицированному обслуживающему персоналу относительно использования дополнительного кронштейна и крепления* для монтажа телевизора на стене.
 - Для использования телевизора, установленного на стене, сначала снимите клейкую ленту в двух местах с задней стороны телевизора, а затем используйте винты, прилагаемые к кронштейну для установки на стене, чтобы прикрепить кронштейн к задней стороне телевизора.
 - При установке телевизора не на стене необходимо присоединить подпорку.
- * Только для моделей с диагональю 40 дюймов.





Руководство по быстрой настройке

Первоначальная автоматическая инсталляция

При первом включении телевизора после приобретения появляется мастер первоначальной автоматической инсталляции. Следуйте указаниям меню и последовательно выполните необходимые установки.

Перед включением питания проверьте следующее

- Подсоединен ли антенный кабель?
- Включен ли шнур питания переменного тока?
- Выключатель питания MAIN POWER включен (!)?

- Нажмите кнопку на телевизоре.
 - Появится мастер первоначальной автоматической инсталляции.

- Установка языка OSD.

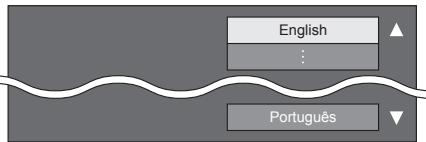

Воспользуйтесь кнопками / для выбора нужного языка, а затем нажмите кнопку **OK**.

- Выбор местонахождения телевизора.



Воспользуйтесь кнопками / для выбора места использования этого телевизора, а затем нажмите кнопку **OK**.

- ДОМ: Значением по умолчанию для установки «Режим AV» будет опция «СТАНДАРТ».
- УНИВЕРМАГ: Значением по умолчанию для установки «Режим AV» будет опция «ДИНАМИЧНЫЙ (Фиксирован.)». В случае изменения установки «Режим AV» телевизор автоматически переключится обратно на опцию «ДИНАМИЧНЫЙ (Фиксирован.)», если в течение 30 минут на телевизор не будет поступать входной сигнал или сигнал с пульта дистанционного управления.

- Установка страны.

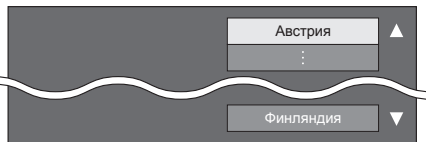

Воспользуйтесь кнопками / для выбора Вашей страны или области, а затем нажмите кнопку **OK**.

- Экран установки появляется только во время первой инсталляции.

- Начало поиска каналов.



Воспользуйтесь кнопками / для выбора опции «Пуск» или «Пропуск», а затем нажмите кнопку **OK**.

- Если Вы хотите выполнить поиск других передач, снова выполните процедуру «Добавить поиск» из меню «Установка программ» (Стр. 21).

- Телевизор выполнит поиск, сортировку и сохранение всех подлежащих приему телеканалов в соответствии с их установками и подключенной антенной.
 - Для прекращения выполняемой первоначальной автоматической инсталляции нажмите кнопку .

ПРИМЕЧАНИЕ

- Если выключить питание телевизора после выполнения пункта 5 или выбрать опцию «Пропуск» в пункте 5, мастер первоначальной автоматической инсталляции не появится. Функция автоматической инсталляции позволяет повторно выполнять автоматическую инсталляцию из меню «Установка» (Стр. 20).
- Мастер первоначальной автоматической инсталляции прервет свою работу, если оставить телевизор без присмотра на 10 минут перед поиском каналов в пункте 6.
- После завершения первоначальной автоматической инсталляции PIN-код автоматически устанавливается на «1234». Чтобы изменить установку PIN-кода, обратитесь к разделу **Установки пароля/родительской блокировки** (Стр. 22). Чтобы удалить PIN-код (ввод PIN-кода больше не потребует), обратитесь к разделу **ОЧИСТКА PIN-КОДА** (Стр. 24).
- Если в установке страны выбрано «Италия», стандартный PIN-код автоматически устанавливается на значение «1234», а ограничение по возрасту – на значение 18.

Проверка мощности сигнала

В случае установки антенны впервые или ее перемещения Вам необходимо будет отрегулировать ориентацию антенны для получения хорошего приема, проверяя экран установки антенны.

- Нажмите кнопку **MENU** после чего появится экран «ТВ МЕНЮ».
- Воспользуйтесь кнопками / для выбора опции «Установка».
- Воспользуйтесь кнопками / для выбора опции «Установка антенны», а затем нажмите кнопку **OK**.
- Воспользуйтесь кнопками / для выбора опции «Мощность сигнала».

ПРИМЕЧАНИЕ

- Значение «Мощность сигнала» указывает, когда необходимо проверить соответствующую ориентацию антенны.





Просмотр телевизора

Ежедневная работа

Включение/выключение

Включение/выключение питания

- 1 Включите (I) выключатель питания MAIN POWER, расположенный на левой стороне телевизора (Стр. 4).
- 2 Нажмите кнопку на телевизоре.
Выключите его нажатием кнопки на телевизоре.
 - При отключении питания с помощью кнопки на телевизоре данные EPG будут утрачены.

Режим ожидания

● В режим ожидания
Если телевизор включен, Вы можете переключить его в режим ожидания, нажав кнопку на пульте дистанционного управления.

● Включение из режима ожидания
Когда телевизор находится в режиме ожидания, нажмите кнопку на пульте дистанционного управления.



Индикатор состояния телевизора

(Индикатор Ожидание/Вкл)	Состояние
Выкл	Питание выключено
Зеленый	Питание вкл
Красный	Режим ожидания

ПРИМЕЧАНИЕ

- Если вы не собираетесь использовать данный телевизор в течение продолжительного времени, отсоедините шнур питания переменного тока от сетевой розетки или выключите (I) выключатель питания MAIN POWER, расположенный на левой стороне телевизора (Стр. 4).
- Небольшое количество электрической энергии все равно будет потребляться даже в случае выключения кнопки .

Переключение между цифровым и аналоговым приемом

Чтобы вызвать первую программу DTV из списка программ

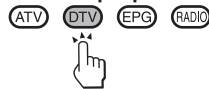

Чтобы вызвать первую программу ATV из списка программ



ПРИМЕЧАНИЕ

- Если телевизор не может найти каналы цифрового вещания, аналоговые каналы настраиваются, начиная с канала 001.

Переключение каналов

С помощью кнопок P \wedge \vee :



С помощью кнопок 0-9:



Выбор внешнего источника видеосигнала

После установки соединения нажмите кнопку для отображения экрана «ИСТ. ВВОДА», а затем воспользуйтесь кнопками или \blacktriangle \blacktriangledown для переключения на соответствующий внешний источник с помощью кнопки ОК.



Выбор режима звука

● Режим DTV

В случае приема нескольких режимов звука во время каждого нажатия кнопки режим будет меняться соответствующим образом.

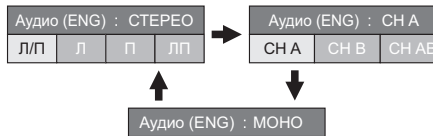

Воспользуйтесь кнопками для выбора звука Л или П, если отображается экран СТЕРЕО или ДВОЙНОЕ МОНО.



ПРИМЕЧАНИЕ

- Экран режима звука исчезнет через шесть секунд.
- Выбираемые опции будут меняться в соответствии с принимаемым сигналом.

● Режим ATV

Во время каждого нажатия кнопки режим будет меняться таким образом, как показано в следующих таблицах.

Выбор телевещания NICAM	
Сигнал	Выбираемые опции
Стерео	NICAM СТЕРЕО, МОНО
Двуязычный	NICAM CH A, NICAM CH B, NICAM CH AB, МОНО
Монофонический	NICAM МОНО, МОНО
Выбор режима телевизионного сигнала A2	
Сигнал	Выбираемые опции
Стерео	СТЕРЕО, МОНО
Двуязычный	CH A, CH B, CH AB
Монофонический	МОНО

ПРИМЕЧАНИЕ

- Если входной сигнал не поступает, в качестве режима звука будет отображаться индикация «МОНО».





Просмотр телевизора

EPG

EPG представляет собой список программ, отображаемый на экране. С помощью EPG вы можете узнавать расписание программ DTV/RADIO, просматривать подробную информацию о них, выполнять настройку на транслируемую в данный момент передачу.

Основные операции

В иллюстрациях на данной странице используются трехзначные номера каналов.

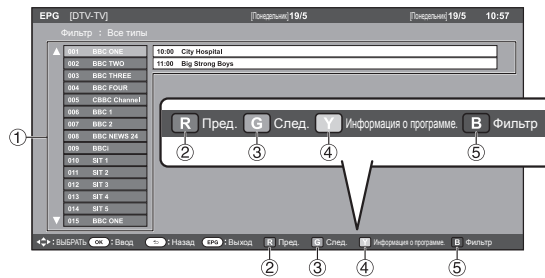
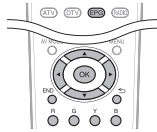

● Отобразить/закрыть экран EPG

Нажмите кнопку **EPG**.

● Поиск программы на главном экране

① Поиск канала и программы

- 1 Нажмите кнопку **▲/▼**, чтобы выбрать канал, затем нажмите кнопку **▶**, чтобы переместить курсор на таблицу программ.
 - Если слева от каналов будут отображаться значки **▲** или **▼**, продолжайте нажимать кнопки **▲/▼** для отображения следующего или предыдущего экрана.
- 2 Чтобы выбрать нужную программу, нажмите кнопки **▲/▼**, затем нажмите кнопку **OK**, чтобы отобразить информацию о программе.

Поиск программы при помощи цветных кнопок на пульте дистанционного управления

② Поиск программы за предыдущий день

Нажмите кнопку **R**, чтобы переключить таблицу программ на предыдущий день.

③ Поиск программы на следующий день

Нажмите кнопку **G**, чтобы переключить таблицу программ на следующий день.

④ Проверка информации о программе

- 1 Воспользуйтесь кнопками **▲/▼** для выбора программы, которую вы хотите проверить.
- 2 Нажмите кнопку **Y**, чтобы отобразить информацию о программе.
- 3 Нажмите кнопку **Y** или **↵**, чтобы вернуться на экран EPG.

⑤ Поиск программы в категории

- 1 Нажмите кнопку **B**.
- 2 Нажмите кнопку **▶**, чтобы выбрать требуемый фильтр.
 - При каждом нажатии кнопки **▶** происходит переключение фильтра (напр., «Фильмы», «Новости» и т.д.).
- 3 Нажмите кнопку **OK** или **B** для отображения таблицы программ для выбранной категории.
- 4 Нажмите кнопку **B** или **↵**, чтобы вернуться на экран EPG.





Просмотр телевизора

Телетекст



Что такое телетекст?

Телетекст обеспечивает трансляцию страниц деловой и развлекательной информации, принимаемая специально оборудованным телевизором. Ваш телевизор принимает сигналы телетекста, транслируемые по телевизионной сети, и переводит их в графический формат для просмотра. Среди множества доступных программ телетекста есть новости, прогнозы погоды, спортивная информация, цены на фондовой бирже и обзоры программ.

Включение/выключение телетекста

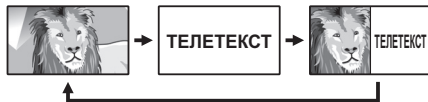

- 1 Выберите телевизионный канал или внешний источник сигнала, передающий программу телетекста.
- 2 Нажмите кнопку  для отображения телетекста.
 - Многие станции используют операционную систему TOP, в то время как некоторые используют систему FLOF (напр., CNN). Ваш телевизор поддерживает обе эти системы. Страницы разделены на тематические группы и темы. После включения телетекста в памяти сохраняется до 1 000 страниц для быстрого доступа.
 - Если Вы выбрали программу, в которой отсутствуют сигналы телетекста, появится сообщение «Телетекст недоступен».
 - Это же сообщение появляется в других режимах при отсутствии доступного сигнала телетекста.



- Во время каждого нажатия кнопки  экран будет переключаться, как показано выше.
- Нажмите кнопку  еще раз для отображения в правой части экрана телетекста, а в левой части экрана обычного изображения.

Язык Телетекст







Если телетекст отображается неверно, выберите тип языка из девяти типов языковых таблиц; «Западная Европа», «Восточная Европа», «Россия», «Россия-2», «Греческий», «Турция», «Арабский/Иврит», «Фарси» или «Арабский».

- 1 Перейдите к пункту «ТВ МЕНЮ» > «Цифровая установка» > «Язык Телетекст» > «Дек. языка стр.».
- 2 При помощи кнопок  /  выберите язык телетекста, принимаемого в Вашем регионе, затем нажмите кнопку **OK**.

ПРИМЕЧАНИЕ

- Телетекст отображается только когда передается телевизионной сетью. Не используется для переключения между языками.

Кнопки для управления телетекстом

Кнопки	Описание
	Увеличение или уменьшение номера страницы.
Цветные (R/G/Y/B)	Выбор группы или блока страниц, отображаемых в цветных рамках внизу экрана при помощи соответствующих Цветные (R/G/Y/B) на пульте дистанционного управления.
Цифровые кнопки 0-9	Прямой выбор любой страницы от 100 до 899 при помощи цифровых кнопок 0-9 .
 (Верх/Низ/Полностью)	Переключение отображения телетекста в направлении Верх, Низ или Полностью на весь экран.
 (Отображение скрытого телетекста)	Показ или скрытие скрытой информации, например, ответов в викторинах.
 (Стоп-кадр/Приостановка)	Прекращение автоматического обновления страниц телетекста или возобновление режима приостановки.
 (Субтитр для телетекста)	Отображение субтитров или выход из экрана субтитров. <ul style="list-style-type: none"> • Если программа не содержит информации о субтитрах, они не будут отображаться.
 (Субстраница)	Показ или скрытие субстраниц. <ul style="list-style-type: none"> • Переход к предыдущей субстранице (R). • Переход к следующей субстранице (G). • Эти две кнопки показаны на экране в виде символов «+» и «-».

Использование приложения MHEG-5 (только для Великобритании)

Некоторые станции транслируют программы, закодированные с помощью приложения MHEG, что позволяет интерактивный просмотр DTV. В случае наличия приложения MHEG-5 будет запущено при нажатии кнопки .





Подключение внешних устройств

● Перед подключением ...

- Не забудьте выключить телевизор и все остальные устройства перед выполнением каких-либо подключений.
- Надежно подключите кабель к гнезду или гнездам.
- Внимательно прочтите инструкцию по эксплуатации к каждому внешнему устройству для выяснения возможных типов подключения. Это также поможет Вам достичь наилучшего возможного качества звука и изображения и максимально использовать потенциал телевизора и подключенного устройства.
- Обратитесь к стр. 25 для выполнения подключения ПК к телевизору.

ПРИМЕЧАНИЕ

- Кабели, показанные на страницах с 13–15, продаются отдельно.

Подключения видео

Подключение HDMI

Примеры подсоединяемых устройств

- DVD-плеер/рекордер
- Плеер/рекордер Blu-ray
- Игровая консоль

Подключения HDMI позволяют передачу цифрового видео и звука с плеера/рекордера через соединительный кабель. Данные цифрового изображения и звука передаются без сжатия и соответственно без потери их качества. Перестает быть необходимым аналогово/цифровое преобразование в подключенных устройствах, также приводившее к потерям качества.

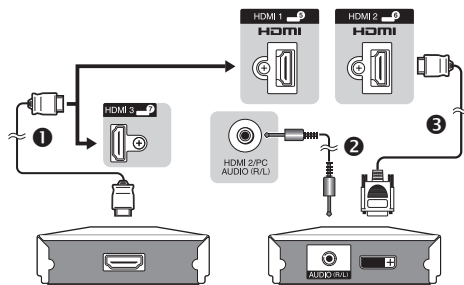

- 1 Сертифицированный кабель HDMI
- 2 Стереофонический кабель с минигнездом Ø 3,5 мм
- 3 Кабель DVI/HDMI

Функции AQUOS LINK

Воспроизведение нажатием одной кнопки

При воспроизведении изображения с подключенного HDMI-устройства телевизор автоматически переключится на соответствующий источник входного сигнала.

Режим ожидания

При переходе телевизора в режим ожидания подключенное HDMI-устройство также переходит в режим ожидания.

ПРИМЕЧАНИЕ

- Доступность функции AQUOS LINK зависит от используемого HDMI-устройства. В зависимости от предприятия-изготовителя и типа используемого оборудования, возможна ситуация, когда описанные функции могут быть полностью или частично недоступны.

Преобразование DVI/HDMI

При помощи кабеля DVI/HDMI цифровые видеосигналы DVD могут также воспроизводиться через совместимое подключение HDMI. Звук должен быть подан дополнительно.

- При подсоединении кабеля DVI/HDMI к гнезду HDMI изображение может быть нечетким.

● В случае использования гнезда HDMI 2

Источник входного звукового сигнала необходимо устанавливать в зависимости от типа подключенного кабеля HDMI (Для получения более подробной информации обратитесь к стр. 19).

Сертифицированный кабель HDMI

Откройте пункт «ТВ МЕНЮ» > «Опция» > «Выбор аудиосигнала PC» > и выберите опцию «EXT 4 (RGB)».

Кабель DVI/HDMI

Откройте пункт «ТВ МЕНЮ» > «Опция» > «Выбор аудиосигнала PC» > и выберите опцию «HDMI 2».

ПРИМЕЧАНИЕ

- В зависимости от используемого типа кабеля HDMI на изображении могут появляться помехи. Убедитесь, что используется сертифицированный кабель HDMI.
- При воспроизведении изображения HDMI наилучший возможный формат изображения будет определен и установлен автоматически.

Поддерживаемый видеосигнал:

576i, 576p, 480i, 480p, 1080i, 720p, 1080p
См. стр. 27 для получения информации о совместимости сигналов ПК.





Подключение внешних устройств

Компонентное подключение

Примеры подсоединяемых устройств

- Видеомагнитофон
- DVD-плеер/рекордер

В случае подключения DVD-плеера/рекордера или другого устройства для записи к гнезду EXT 3, Вы сможете наслаждаться точным воспроизведением цветов и высоким качеством изображений.

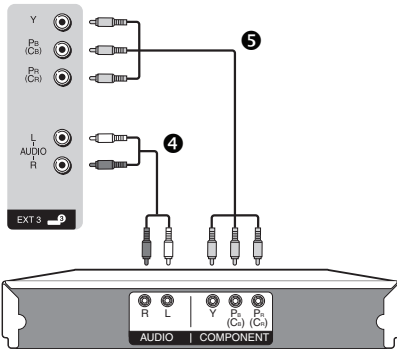

4 Аудиокабель

5 Компонентный кабель

Подключение VIDEO

Примеры подсоединяемых устройств

- Видеомагнитофон
- DVD-плеер/рекордер
- Игровая консоль
- Видеокамера

Вы можете воспользоваться гнездом EXT 8 для подключения игровой консоли, видеокамеры, DVD-плеера/рекордера или другого устройства.

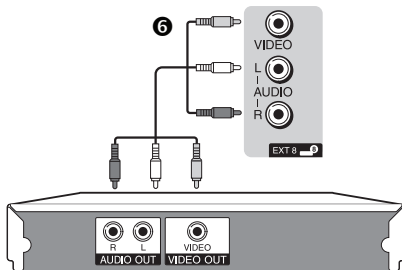

6 Кабель AV

Подключение SCART

Примеры подсоединяемых устройств

- Декодер

Гнездо EXT 1 (RGB)

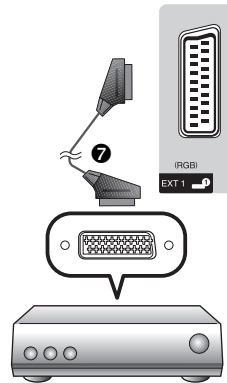

7 Кабель SCART

Примеры подсоединяемых устройств

- Видеомагнитофон
- DVD-плеер/рекордер

Гнездо EXT 2 (AV)

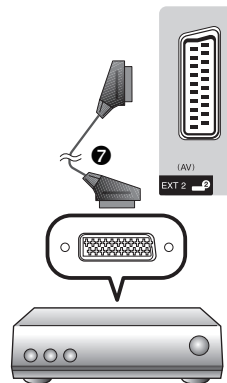

7 Кабель SCART

ПРИМЕЧАНИЕ

- Не подсоединяйте декодер к гнезду EXT 2.





Подключение внешних устройств

Подключения аудио

Подключение громкоговорителя/усилителя

Подключите усилитель с внешними громкоговорителями, как показано ниже.

● Подключение усилителя с цифровым звуковым входом

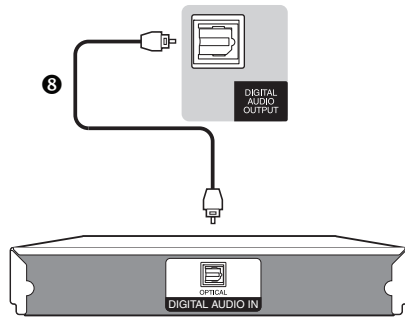

8 Оптический аудиокабель

● Подключение усилителя с аналоговым звуковым входом

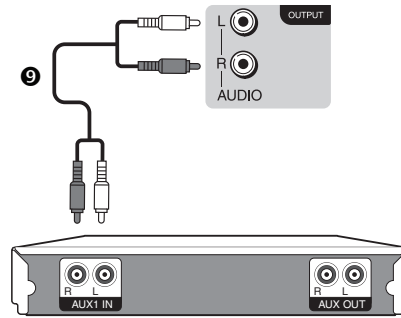

9 Аудиокабель

● После подключения

Установка цифрового аудио выхода

После подключения усилителя с цифровым звуковым входом и внешних громкоговорителей, как показано на рисунке, Вам необходимо будет установить формат выходного звука, совместимый с просматриваемой программой или с подключенным устройством.

Откройте пункт «ТВ МЕНЮ» > «Опция» > «Цифровой аудио выход» > выберите опцию «PCM» или «Dolby Digital».

ПРИМЕЧАНИЕ

- При выборе опции «Dolby Digital», звук выводится в формате Dolby Digital при приеме звука в форматах Dolby Digital или Dolby Digital Plus. При выборе опции «PCM», звук выводится в формате PCM независимо от формата принимаемого звука.

Установка СА-карты в модуль CI

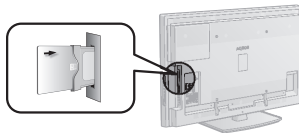

- 1 Осторожно вставьте модуль CI в слот CI стороной с контактами вперед.
- 2 Логотип на модуле CI должен быть направлен наружу с задней стороны телевизора.

Проверка информации модуля CI

Перейдите к пункту «ТВ МЕНЮ» > «Цифровая установка» > «Меню CI».

- Содержание этого меню зависит от поставщика модуля CI.

Модуль

Отображение общей информации о модуле CI.

Меню

Отображение параметров регулировки каждой карты СА-карты.

Указатель

На данном этапе необходимо ввести цифровые значения, такие как пароль.

ПРИМЕЧАНИЕ

- Убедитесь, что модуль CI правильно установлен.





Операции ТВ МЕНЮ

Что такое ТВ МЕНЮ?

- Вам необходимо вывести OSD для выполнения установок телевизора. OSD для установок называется «ТВ МЕНЮ».
- «ТВ МЕНЮ» используется для включения различных установок и регулировок.

Основные операции

1

Отображение экрана ТВ МЕНЮ

Нажмите кнопку **MENU** после чего появится экран «ТВ МЕНЮ».

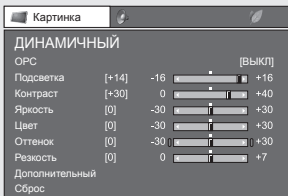



2

Выберите опцию

Воспользуйтесь кнопками ▲/▼/◀/▶ для выбора/регулировки нужного меню и регулировки опции до нужного уровня, а затем нажмите кнопку **OK**. Нажмите кнопку ⏪ для возврата к предыдущей странице «ТВ МЕНЮ».

Выбор в ТВ МЕНЮ



Выбор опций



3

Выход из экрана ТВ МЕНЮ

Данная операция приведет к выходу из экрана «ТВ МЕНЮ» в случае нажатия кнопки **END** до ее завершения.

ПРИМЕЧАНИЕ

- В выбранных режимах входного сигнала опции «ТВ МЕНЮ» отличаются, однако последовательность действий остается неизменной.
- Опции со значком Ⓞ не могут быть выбраны по различным причинам.
- Экран «ТВ МЕНЮ» исчезнет, если его не использовать в течение нескольких секунд.

Работа без пульта дистанционного управления

Данная функция полезна, если поблизости нет пульта дистанционного управления.

- 1 Нажмите кнопку **MENU** после чего появится экран «ТВ МЕНЮ».
- 2 Воспользуйтесь кнопками **P ▲/▼** вместо кнопок ▲/▼ или кнопками **▲/▼ +/-** вместо кнопок ◀/▶ для выбора опции.
- 3 Нажмите кнопку **↩** для завершения установки.



Об указательной индикации

Указательная индикация в нижней части экрана показывает операции с OSD.

- Полоска сверху является руководством по операциям с пультом дистанционного управления. Эта полоска будет меняться в соответствии с экраном каждой установки меню.





Основная регулировка

Настройки изображения

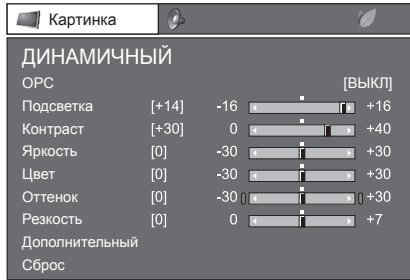

Картинка ОРС

Автоматически регулирует яркость экрана.

Опция	
Вкл:Индикац.	Отображает на экране эффект ОРС во время регулировки яркости экрана.
ВКЛ	Автоматическая регулировка.
ВЫКЛ	Яркость фиксируется на значении, установленном в меню «Подсветка».

ПРИМЕЧАНИЕ

- При установке в положение «Вкл» телевизор определяет яркость окружающего освещения и автоматически регулирует яркость подсветки. Убедитесь, что никакие предметы, которые могут повлиять на способность датчика ОРС определять яркость окружающего освещения, не закрывают его.

Картинка Регулировки изображения

Вы можете отрегулировать изображение по своему предпочтению с помощью указанных ниже регулировок изображения.

Опции настройки

Выбираемые опции	◀ (Курсор)	▶ (Курсор)
Подсветка	Экран становится темнее	Экран становится ярче
Контраст	Для уменьшения контрастности	Для увеличения контрастности
Яркость	Для уменьшения яркости	Для увеличения яркости
Цвет	Для уменьшения насыщенности цвета	Для увеличения насыщенности цвета
Оттенок	Оттенки кожи становятся более красноватыми	Оттенки кожи становятся более зеленоватыми
Резкость	Для уменьшения резкости	Для увеличения резкости

Картинка Дополнительный

Этот телевизор предоставляет множество дополнительных функций для оптимизации качества изображения.

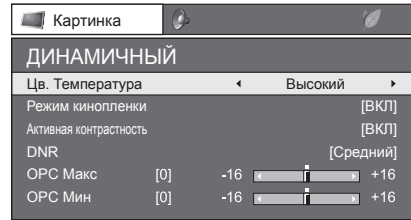

Цв. Температура

Отрегулируйте цветовую температуру для обеспечения наилучшего белого изображения.

Опция	
Высокий	Белый с синеватым оттенком.
Средне-высокий	Промежуточный оттенок между оттенками «Высокий» и «Средний».
Средний	Естественный оттенок.
Средне-низкий	Промежуточный оттенок между оттенками «Средний» и «Низкий».
Низкий	Белый с красноватым оттенком.

Режим киноплёнки

Автоматически определяет источник, созданный на основе пленки (обычно закодирован в формате 24 или 25 кадров в секунду, в зависимости от частоты вертикальной синхронизации), анализирует его и затем воссоздает каждый неподвижный кадр пленки для повышения четкости изображения.

Активная контрастность

Автоматически регулирует контрастность изображения в соответствии со сценой.

DNR

Функция «DNR» позволяет получить более чистое изображение («Выкл», «Высокий», «Средний», «Низкий»).

ПРИМЕЧАНИЕ

- Эта функция может быть недоступна в зависимости от типа входного сигнала.





Основная регулировка

Диапазон ОРС

Диапазон уровня автоматической регулировки датчика ОРС может быть установлен в соответствии с Вашими предпочтениями. Диапазон регулировки датчика ОРС может быть установлен в максимальное значение + 16 и минимальное значение — 16.

ПРИМЕЧАНИЕ

- Эта функция доступна только в случае, если опцию «ОРС» установлено в значение «Вкл» или «Вкл: Индикац.».
- Максимальная установка не может быть меньше, чем минимальная установка.
- Минимальная установка не может быть больше, чем максимальная установка.
- Максимальная и минимальная установки не могут иметь одинакового значения.
- В зависимости от яркости окружающего света датчик ОРС может не работать в том случае, если диапазон регулировки будет маленьким.

Режим AV

Функция настройки «Режим AV» предлагает Вам несколько режимов просмотра, из которых Вы можете выбрать наиболее подходящий для окружения, которое может меняться в зависимости от таких факторов, как освещение в комнате, тип просматриваемой программы или тип изображения, поступающего от внешнего оборудования.

- 1 Нажмите кнопку **AV MODE**.
- 2 Во время каждого нажатия кнопки **AV MODE** режим будет изменяться.
 - Вы также можете переключить режим на экране меню «Картинка» и «Аудио», нажав кнопку **AV MODE**.

Опция	
СТАНДАРТ	Для вывода высокочастотного изображения при нормальном освещении в комнате.
КИНОФИЛЬМ	Для просмотра кинофильма в затемненной комнате.
ИГРА	Для видеоигр.
ПК*	Для ПК.
ПОЛЬЗОВАТЕЛЬ	Позволяет Вам настраивать установки по своему вкусу. Вы можете установить режим для каждого источника входного сигнала.
ДИНАМИЧЕСКИЙ (Фиксированный)	Для вывода отчетливого изображения с повышенной контрастностью при просмотре спортивных передач (Установки «Картинка» и «Аудио» не могут быть изменены).
ДИНАМИЧЕСКИЙ	Для вывода отчетливого изображения с повышенной контрастностью при просмотре спортивных передач.

ПРИМЕЧАНИЕ

- Опция со значком * будет доступной только в случае выбора опции «HDMI 1», «HDMI 2», «HDMI 3» или «EXT 4» в меню «ИСТ. ВВОДА».

Установки звука

Аудио

ДИНАМИЧНЫЙ

Выс. част. [0] -15 +15

Низк. част. [0] -15 +15

Баланс [0] Л П

Окруж. звук [ВЫКЛ]

Тип [Нормальный]

Аудиоописание

Сброс

Аудио

Регулировка звука

Вы можете отрегулировать качество звука по своему предпочтению с помощью указанных ниже установок.

Выбираемые опции	◀ (Курсор)	▶ (Курсор)
Выс. част.	Для ослабления высоких частот	Для усиления высоких частот
Низк. част.	Для ослабления низких частот	Для усиления низких частот
Баланс	Для ослабления звука из правого громкоговорителя	Для ослабления звука из левого громкоговорителя

Аудио

Окруж. звук

Эта функция позволяет Вам наслаждаться реалистичным живым звуком.

Аудио

Тип

Опция	
Нормальный	Аудиопоток выводится обычным образом.
Аудиоописание	Выбор этой опции позволяет Вам настроить установки для людей с ослабленным зрением (см. ниже).
Нарушение слуха	Если программа содержит звуковую информацию, по умолчанию на громкоговорители телевизора выводится звук для пользователей с нарушениями слуха.



Основная регулировка



Аудио

Аудиоописание

Доступно только при выборе опции «Аудиоописание» в меню «Тип» выше.

Опция	
Громкоговоритель	При установке опции в положение «ВКЛ» на громкоговорители телевизора выводится звук для пользователей с ослабленным зрением.
Наушники	При установке опции в положение «ВКЛ» на гнездо наушников выводится звук для пользователей с ослабленным зрением.
Звук	Регулировка громкости наушников или громкоговорителей.

Установка аудиовхода



Опция

Выбор аудиосигнала PC

В случае использования гнезд EXT 4 или HDMI 2, необходимо выбрать, с каким из этих гнезд будет использоваться гнездо AUDIO (R/L) в качестве аналогового аудиовхода.

Опция	
HDMI 2	В случае подключения устройств (включая ПК) с помощью кабеля DVI/HDMI к гнезду HDMI 2 и подачи аналоговых аудиосигналов через гнездо AUDIO (R/L)*.
EXT 4 (RGB)	В случае подключения ПК к гнезду EXT 4 и подачи аналоговых аудиосигналов через гнездо AUDIO (R/L).

* Сигналы HDMI имеют приоритет, если содержат звуковую информацию.

ПРИМЕЧАНИЕ

- В случае подключения устройств (включая ПК) с помощью сертифицированного кабеля HDMI к гнезду HDMI 2 необходимо установить эту опцию в положение «EXT 4 (RGB)». В случае установки опции в положение «HDMI 2», звук не будет выводиться.

Автоматическая регулировка громкости



Опция

Автонастр. громкости

Различные источники звука очень часто имеют разный уровень громкости, например, программа и реклама во время ее перерывов. Функция автонастройки громкости уменьшает эту проблему путем компенсации уровней.

Вывод только звука



Опция

Только звук

При прослушивании музыки по музыкальному каналу Вы можете выключить телевизор и наслаждаться только звуком.

Опция	
ВЫКЛ	Воспроизводится как изображение на экране, так и звук.
ВКЛ	Воспроизводится звук без изображения на экране.

Установки AQUOS LINK



Опция

Упр. AQUOS LINK

Установите опцию в положение «ВКЛ» для активации функций управления совместимыми HDMI-устройствами (DVD-плеером/рекордером, плеером/рекордером Blu-ray).

Что можно делать при помощи AQUOS LINK

Воспроизведение нажатием одной кнопки

Когда телевизор находится в режиме ожидания, он автоматически включится и начнет воспроизведение изображения с источника сигнала HDMI.

Управление устройствами AQUOS LINK при помощи пульта дистанционного управления

AQUOS LINK позволяет Вам управлять подсоединенным устройством HDMI при помощи одного пульта дистанционного управления.

Кнопки управления AQUOS LINK

Кнопки	Описание
PLAY ►	Начало воспроизведения.
FWD ►►	Быстрая перемотка вперед.
REV ◄◄	Быстрая перемотка назад.
STOP ■	Останов воспроизведения.
REC ●	Запись программы, просматриваемой через тюнер рекордера.
REC STOP ■	Останов записи.
⏻	Включение/выключение устройства, подключенного кабелем HDMI.

ПРИМЕЧАНИЕ

- Для использования указанных выше кнопок откройте откидную крышку пульта дистанционного управления.





Основная регулировка

Установки экономии энергии

ECO	[Вкл.]
Регулировка изображения ECO	[Стандарт]
Экономия энергии	[Отключ.]
Нет сигнала выкл	[Отключ.]
Нет операций выкл	[Отключ.]

ECO Регулировка изображения ECO

Данная функция автоматически определяет источник изображения и снижает потребление электроэнергии, сохраняя при этом уровень яркости изображения.

ПРИМЕЧАНИЕ

- Данная функция не работает в случае установки опции «Режим AV» в положение «ДИНАМИЧНЫЙ (Фиксирован.)».
- Данная функция не работает, если для параметра «Экономия энергии» установлено значение «Стандарт» или «Дополнительный».

ECO Экономия энергии

Данная функция предоставляет возможность автоматически уменьшать яркость подсветки для понижения потребления энергии и продления срока службы лампы подсветки.

Опция	
ВЫКЛ	Яркость подсветки будет иметь значение, совпадающее с установками в выбранном режиме «Режим AV».
Стандарт	Снижает яркость подсветки.
Дополнительный	Снижает яркость подсветки больше, чем в режиме «Стандарт».

ПРИМЕЧАНИЕ

- Данная функция не работает в случае установки опции «Режим AV» в положение «ДИНАМИЧНЫЙ (Фиксирован.)».

Пиктограммы состояния «Экономия энергии»

Пиктограмма	Описание
	Опция «Экономия энергии» установлена в положение «Стандарт».
	Опция «Экономия энергии» установлена в положение «Дополнительный».

ECO Нет сигнала выкл

Если выбрана опция «Включить», телевизор автоматически переключится в режим ожидания, если в течение 15 минут не поступит входной сигнал.

ECO Нет операций выкл

Телевизор автоматически перейдет в режим ожидания, если никакие действия не будут выполняться на протяжении установленного Вами диапазона времени («30 мин.» или «3 ч.»).

Установки канала

Автоинсталляция

Установка Автоинсталляция

Телевизор автоматически определяет и сохраняет все каналы, доступные в Вашем регионе. Эта функция также позволяет выполнять установки канала отдельно для опций цифровой и аналоговый и изменять установки после завершения первоначальной автоматической инсталляции.

После выбора на экране опции «да» Вы можете установить язык и выполнить поиск каналов точно так же, как и во время первоначальной автоматической инсталляции.

ПРИМЕЧАНИЕ

- Ввод PIN-кода требуется при выполнении операции «Автоинсталляция». Установкой по умолчанию для PIN-кода является значение «1234». Чтобы изменить установку PIN-кода, обратитесь к разделу **Установки пароля/родительской блокировки** (Стр. 22). Чтобы удалить PIN-код (ввод PIN-кода больше не требуется), обратитесь к разделу **ОЧИСТКА PIN-КОДА** (Стр. 24).
- Вы не можете изменить установку Дом/Универмаг и установку страны в пункте «Автоинсталляция» в меню «Установка». Если Вам необходимо изменить эти установки, автоматически выполните первоначальную автоматическую инсталляцию после выполнения функции «Сброс» из меню «Установка».

Установки подробных сведений о канале

Установка Установка программ

Вы можете автоматически или вручную изменять конфигурацию установок каналов DTV/ATV.

ПРИМЕЧАНИЕ

- Ввод PIN-кода требуется при выполнении операции «Установка программ». Установкой по умолчанию для PIN-кода является значение «1234». Чтобы изменить установку PIN-кода, обратитесь к разделу **Установки пароля/родительской блокировки** (Стр. 22). Чтобы удалить PIN-код (ввод PIN-кода больше не требуется), обратитесь к разделу **ОЧИСТКА PIN-КОДА** (Стр. 24).



Основная регулировка

Добавить поиск

Воспользуйтесь этим меню для автоматического добавления новых каналов после выполнения автоматической установки.

Ручная поиск

Добавьте новые программы внутри указанного диапазона частот.

ПРИМЕЧАНИЕ

- Нажатием кнопки **OK** можно выполнить поиск внутри диапазона частот, установив значения «От канала» и «До канала» при помощи кнопок **◀/▶**.
- Если в установке страны (Стр. 9) выбраны страны Северной Европы (Швеция, Норвегия, Финляндия или Дания), можно выполнить «Ручной поиск» с использованием только номера канала. Если выбрана другая страна, пункт «Ручной поиск» не отображается на экране меню.

Изменить канал

Меню позволяет изменять конфигурацию некоторых установок выбранного в настоящее время канала.

Метка

Если телевизионный канал транслирует свое сетевое название, «Автоустановка» обнаруживает эту информацию и назначает ему название. Несмотря на это, Вы можете изменять названия каналов по отдельности.

- 1 Воспользуйтесь кнопками **▲/▼/◀/▶** для выбора каждого символа нового названия канала, а затем нажмите кнопку **OK**.
- 2 Повторяйте действие приведенного выше пункта 1 до тех пор, пока название не будет полностью указано.

ПРИМЕЧАНИЕ

- Название может содержать шесть знаков или менее.
- Если название канала содержит менее шести знаков, выберите опцию «ЗАВЕРШ.» для установки названия канала.

Частота

Вы можете установить частоту в требуемое положение (только для аналоговых каналов).

ПРИМЕЧАНИЕ

- Выполните настройку, руководствуясь для справки фоновым изображением.
- Установка частоты производится нажатием кнопок **◀/▶**. При каждом нажатии кнопки **◀** или **▶** значение изменяется с шагом 0,05 МГц.

Цветовая система

Выберите оптимальную систему цветного изображения для приема сигнала («Авто», «PAL», «SECAM», «NTSC») (только для аналоговых каналов).

Система звука

Выберите оптимальную систему звука (Системы трансляции) для приема сигнала («B/G», «A2 B/G», «D/K», «A2 D/K», «A2 D/K1», «A2 D/K2», «I», «L», «L») (только для аналоговых каналов).

Пропуск канала

Каналы со значком **✓** будут пропускаться во время нажатия кнопок **P/▲/▼** на телевизоре или пульте дистанционного управления.

- ① Воспользуйтесь кнопками **▲/▼** для выбора нужного канала.
- ② Нажмите кнопку **OK** для установки значка **✓** для канала, который Вы хотите пропустить.

Сорт. Каналов

Можно сортировать положение опций каналов.

- ① Воспользуйтесь кнопками **▲/▼** для выбора канала, положение опции которого Вы хотите переместить, а затем нажмите кнопку **OK**.

Номер канала	Имя канала	Сорт. каналов
DTV 006	Monosco 576-1	✓
DTV 007	Monosco 576-2	

- ② Воспользуйтесь кнопками **▲/▼** для ее перемещения в нужное место, а затем нажмите кнопку **OK**.

Номер канала	Имя канала	Сорт. каналов
DTV 006	Monosco 576-2	
DTV 007	Monosco 576-1	

- ③ Повторяйте пункты 1 и 2 до тех пор, пока все нужные опции каналов не будут сортированы.

Декодер

При подключении декодера к телевизору требуется выбрать каналы для декодирования.

Блокировка канала

Если канал заблокирован, Вы должны будете вводить Ваш PIN-код каждый раз при переключении на этот канал.

ПРИМЕЧАНИЕ

- См. «Запрет детям» для получения информации об установке PIN-кода.
- Если параметр «Блокировка канала» для какого-либо канала включен, появится индикация «Запрет детям активизирован.», а изображение и звук канала будут заблокированы.
- В случае нажатия кнопки **↵** во время отображения индикации «Запрет детям активизирован.», появится окно ввода PIN-кода. Ввод правильного PIN-кода временно снимает «Запрет детям» до следующего выключения питания.
- Если в установке страны (Стр. 9) выбрана «Италия», каждый раз при переключении на канал, для которого установлена «Блокировка канала», появляется окно ввода PIN-кода.



Основная регулировка

Установки пароля/ родительской блокировки



Установка

Запрет детям

Эта функция позволяет Вам использовать PIN-код для предотвращения случайного изменения некоторых настроек.

ПРИМЕЧАНИЕ

- Ввод PIN-кода требуется при выполнении операции «Запрет детям». Установкой по умолчанию для PIN-кода является значение «1234». Чтобы удалить PIN-код (ввод PIN-кода больше не потребуются), обратитесь к разделу **ОЧИСТКА PIN-КОДА** (Стр. 24).

Установить пароль

Введите четырехзначный пароль для использования функции «Запрет детям».

- Введите в качестве PIN-кода четырехзначное число с помощью цифровых кнопок **0–9**.
- Для подтверждения введите то же четырехзначное число, что и в пункте 1.

ПРИМЕЧАНИЕ

- Для просмотра заблокированного канала необходимо ввести PIN-код (информацию о блокировке каналов см. на Стр. 21). При выборе заблокированного канала появится запрос на ввод PIN-кода. Нажмите кнопку для отображения окна ввода PIN-кода.
- В качестве меры предосторожности запишите Ваш PIN-код на последней странице данной инструкции по эксплуатации, вырежьте ее и храните в надежном месте, недоступном для детей.

Отм PIN-код

Позволяет переустановить PIN-код.

Оценка родителей

Данная функция позволяет ограничивать доступ к каналам DTV. Она предотвращает просмотр детьми сцен насилия или сексуального характера, которые могут быть вредны для них.

ПРИМЕЧАНИЕ

- Категории «Всеобщий просмотр» и «С разрешения родителей» используются только в Франции.
- Обратитесь к стр. 31 для получения информации о категориях.

Установки языка



Установка

Язык

Вы можете выбрать язык экранной индикации в меню «Установка». Выберите один из 23 языков. Выбираемые языки см. в столбце **Язык OSD** в таблице технических характеристик (Стр. 29).



Цифровая установка

Субтитры

Установка отображения до двух избранных языков субтитров (включая субтитры для людей с нарушениями слуха) в случае, если субтитры доступны.

Выбираемые опции

- 1-ый язык
- 2-ой язык
- Для польз.с нарушениями слуха

Переключение языков субтитров

При каждом нажатии кнопки на пульте дистанционного управления субтитры будут изменяться.

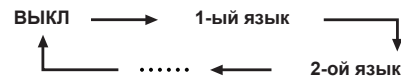

Установить опцию «Для польз.с нарушениями слуха» в положение «да»

Субтитры для зрителей с нарушениями слуха имеют приоритет над каждой из установок языка субтитров (напр., «1-ый язык», «2-ой язык» и т.п.).

ПРИМЕР

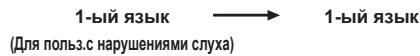

ПРИМЕЧАНИЕ

- Если канал не содержит информации о субтитрах, они не будут отображаться.



Опция

Язык цифр. аудиос

Выберите избранный язык из пункта «1-ый Язык цифр. аудиос» («2-ой Язык цифр. аудиос») для установки первого (второго) языка для цифрового аудио. Установка действует, только если доступно более одного языка звука.

Переключение языков мультимплексного звука

Во время каждого нажатия кнопки на пульте дистанционного управления, язык звука будет изменяться.

ПРИМЕЧАНИЕ

- Можно установить до двух избранных языков звука, если доступны языки звука.



Полезные функции просмотра

Выбор размера изображения

Вы можете выбрать формат изображения. Выбор доступных форматов изображения зависит от типа принимаемого сигнала.

Опция (для сигнала SD [Стандартной четкости])	
Авто	Данный режим позволяет телевизору выполнять автоматическое переключение между разными размерами изображения.
Нормальный	Сохраняет исходный формат изображения в полноэкранном режиме.
Масштаб 14:9	Для изображений формата letterbox 14:9. Тонкие полосы появляются с каждой стороны, а также на некоторых программах можно видеть полосы сверху и внизу.
Панорама	В этом режиме изображение растягивается таким образом, чтобы покрыть весь экран. В зависимости от транслируемых сигналов изображение может быть похожим на режим «Полный».
Полный	Для сжатых изображений формата 16:9.
Кинозкр. 16:9	Для изображений формата letterbox 16:9. В некоторых программах в верхней и нижней частях экрана могут появиться полосы.
Кинозкр. 14:9	Для изображений формата letterbox 14:9. В некоторых программах в верхней и нижней частях экрана могут появиться полосы.

Опции (для сигнала HD [Высокой четкости])	
Авто	Данный режим позволяет телевизору выполнять автоматическое переключение между разными размерами изображения.
Полный	Показ с увеличенным растром изображения. Обрезаны все края экрана.
Уменьшение растра	Показ с уменьшенным растром изображения. Показ изображения высокой четкости с оптимальной регулировкой. В некоторых программах изображение по краям экрана может быть искажено.
Поточечно	Отображает на экране изображение с тем же количеством пикселей.

Опция (для ПК)	
Полный	Изображение заполняет весь экран.
Кинозкр.	Для изображений формата letterbox. В некоторых программах в верхней и нижней частях экрана могут появиться полосы.
Нормальный	Сохраняет исходный формат изображения в полноэкранном режиме.
Поточечно	Отображает на экране изображение с тем же количеством пикселей.

ПРИМЕЧАНИЕ

- Некоторые опции не отображаются в зависимости от типа принимаемого сигнала.
- Перед выполнением настройки входного разъема ПК подсоедините ПК.
- Доступные форматы изображения могут изменяться в зависимости от типа входного сигнала.
HDMI: 480i/480p/576i/576p/720p/1080i/1080p
ANALOGUE RGB: 576p/720p (60 Гц)/1080i/1080p

- 1 Нажмите кнопку .
 - Появится меню «Режим Широкий».
 - В этом меню перечислены опции «Режим Широкий», которые можно выбрать для текущего типа принимаемого видеосигнала.
- 2 Нажмите кнопку или / во время отображения на экране меню «Режим Широкий».
 - При переключении опций каждая из них будет немедленно отображаться на экране. При этом нет необходимости нажимать кнопку **OK**.

Обычно при установке в меню «Режим Широкий» опции «Авто», для каждой программы, воспроизводимой при помощи видеоманитовфона или DVD-плеера/рекордера, автоматически выбирается оптимальный «Режим Широкий».

Установки индикации

Индикация канала

Вы можете вывести информацию о канале, нажав кнопку на пульте дистанционного управления.

Режим DTV



Режим ATV

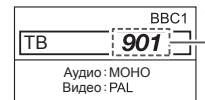

* Если в установке страны выбрана одна из пяти стран Северной Европы, отображаются четырехзначные значения (напр., 0001).

Индикация времени в информации о канале

Вы можете отображать информацию о времени, включенную в трансляцию DTV и телетекста.

- 1 Выбор телевизионного канала.
 - 2 Нажмите кнопку . На экране телевизора появится индикация канала.
- При каждом нажатии кнопки переключается формат отображения времени и информации о канале.

Индикация времени и заголовка



Эта функция позволяет отображать информацию о программе, такую как заголовок и эфирное время во время настройки канала.

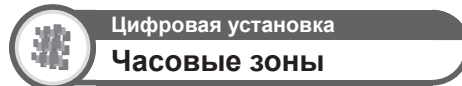

Установите правильную часовую зону в своем регионе.





Другие полезные функции

Установка в случае использования внешних устройств

Установки источника входного сигнала

Установка Маркировка входного сигн

Вы можете присвоить метку каждому источнику входного сигнала с описанием пользователя.

- 1 Нажмите кнопку для выбора нужного источника входного сигнала.
- 2 Перейдите к пункту «ТВ МЕНЮ» > «Установка» > «Маркировка входного сигн».
- 3 Воспользуйтесь кнопками / / / для выбора каждого символа нового названия источника входного сигнала, а затем нажмите кнопку **ОК**.

DVD										
A	B	C	D	E	F	G	H	I	J	ОЧИСТИТЬ
K	L	M	N	O	P	Q	R	S	T	НАЗАД
U	V	W	X	Y	Z	+	-	.	_	
0	1	2	3	4	5	6	7	8	9	ЗАВЕРШ.

- 4 Повторяйте операцию до тех пор, пока метка не будет полностью введена.

ПРИМЕЧАНИЕ

- Метка может содержать шесть символов или менее.
- Если Вы хотите установить метку источника входного сигнала длиной менее шести символов, выберите опцию «ЗАВЕРШ.» для установки названия.

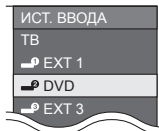

ПРИМЕЧАНИЕ

- Вы не можете изменять метки, если источником входного сигнала является «ТВ».

Пропуск заданного входного сигнала

Установка Пропуск вход. сигнала

Данная установка позволяет выбрать источник входного сигнала, который Вы хотите пропустить при выборе опции «ИСТ. ВВОДА».

EXT 1	[да]
EXT 2	[нет]
EXT 3	[нет]

Сброс

Установка Сброс

Если были выполнены сложные регулировки, после чего установки невозможно вернуть к нормальным значениям, Вы можете вернуть установки к стандартным заводским значениям.

- 1 Перейдите к пункту «ТВ МЕНЮ» > «Установка» > «Сброс».
- 2 Воспользуйтесь кнопками / для выбора опции «да», а затем нажмите кнопку **ОК**.
 - После завершения перезапуска питание будет выключено, а затем снова включено. Экран вернется к своим первоначальным установкам.

ПРИМЕЧАНИЕ

- Ввод PIN-кода требуется при выполнении операции «Сброс». Установкой по умолчанию для PIN-кода является значение «1234». Чтобы изменить установку PIN-кода, обратитесь к разделу **Установки пароля/родительской блокировки** (Стр. 22). Чтобы удалить PIN-код (ввод PIN-кода больше не потребуется), обратитесь к разделу **ОЧИСТКА PIN-КОДА** (Стр. 24).

Распознавание

Установка Распознавание

Вы можете проверить идентификатор телевизора на экране, чтобы сообщить его службе поддержки.

Обновление программного обеспечения

При использовании DVB-T телевизор автоматически получает обновления и устанавливает новое программное обеспечение. При появлении на экране сообщения о подтверждении получения обновления программного обеспечения следуйте инструкциям на экране.

ПРЕДОСТЕРЕЖЕНИЕ

- Не отсоединяйте шнур питания переменного тока во время выполнения обновления программного обеспечения. При возникновении неполадок обратитесь к квалифицированному обслуживающему персоналу.

ОЧИСТКА PIN-КОДА

Если Вы потеряли или забыли свой PIN-код, его можно очистить, следуя приведенным ниже инструкциям.

- 1 Перейдите к пункту «ТВ МЕНЮ» > «Установка» > «Запрет детям».
- 2 Введите четырехзначное число, указанное на Стр. 32, чтобы очистить PIN-код.

ПРИМЕЧАНИЕ

- В качестве меры предосторожности запишите Ваш PIN-код на последней странице данной инструкции по эксплуатации, вырежьте ее и храните в надежном месте, недоступном для детей.





Подключение ПК

Подключение ПК

Подключение HDMI

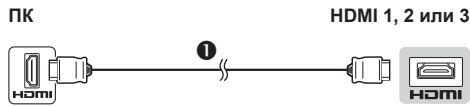

1 Сертифицированный кабель HDMI

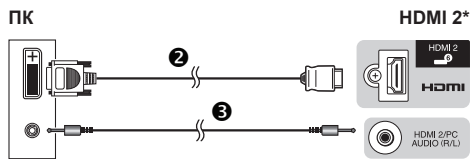

2 Кабель DVI/HDMI
3 Стерефонический кабель с минигнездом Ø 3,5 мм

* В случае использования гнезда HDMI 2, необходимо выбрать нужную опцию в меню «Выбор аудиосигнала PC» в зависимости от типа подключаемого кабеля HDMI (Для получения подробной информации см. стр. 19).

Аналоговое подключение

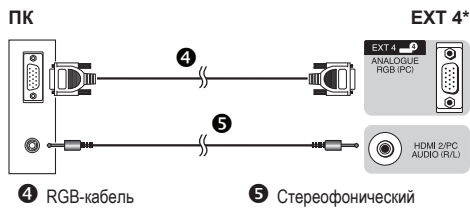

4 RGB-кабель
5 Стерефонический кабель с минигнездом Ø 3,5 мм

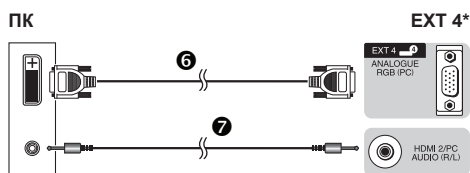

6 Переходной кабель DVI/RGB
7 Стерефонический кабель с минигнездом Ø 3,5 мм

* В случае использования гнезда EXT 4, необходимо выбрать опцию «EXT 4 (RGB)» в меню «Выбор аудиосигнала PC» (Для получения подробной информации см. стр. 19).

ПРИМЕЧАНИЕ

- Входные разъемы ПК являются DDC1/2B-совместимыми.
- Для получения списка сигналов ПК, совместимых с телевизором, см. стр. 27.
- При подключении к ПК тип входного сигнала определяется автоматически.

Автоматическая регулировка изображения с ПК

Эта функция позволяет автоматически установить наилучшие возможные параметры экрана в случае соединения аналоговых гнезд телевизора и ПК при помощи продаваемого отдельно переходного кабеля DVI/RGB, и т.п.



Установка

Авто Sync

ПРИМЕЧАНИЕ

- Функция «Авто Sync» может быть не завершена, если изображение ПК имеет низкое разрешение, непрозрачные (черные) края, или было перемещено во время выполнения функции «Авто Sync».
- Не забудьте подключить компьютер к телевизору и включить его перед началом выполнения функции «Авто Sync».
- Функция «Авто Sync» может быть выполнена только в случае приема аналоговых сигналов через гнездо EXT 4.

Регулировка изображения ПК вручную

Как правило, Вы можете легко отрегулировать изображение нужным образом для изменения положения изображения при помощи функции «Авто Sync». Однако, в некоторых случаях для получения наилучшего изображения необходима ручная настройка.



Установка

Точная Sync

- Воспользуйтесь кнопками ▲/▼ для выбора нужной опции регулировки.
- Воспользуйтесь кнопками ◀/▶ для регулировки опции в нужное положение.

По гориз.	[0]	-30	▶	+30
По верт.	[-5]	-20	▶	+20
Часы	[0]	-15	▶	+15
Фаза	[0]	-15	▶	+15

Опция	
По гориз.	Центрирует изображение, перемещая его влево или вправо.
По верт.	Центрирует изображение, перемещая его вверх или вниз.
Часы	Регулирует мерцающее изображение с вертикальными полосами.
Фаза	Регулирует изображение, если символы имеют низкую контрастность или если изображение мерцает.

ПРИМЕЧАНИЕ

- Для переустановки всех опций регулировки к предустановленным заводским значениям воспользуйтесь кнопками ▲/▼ для выбора опции «Сброс», а затем нажмите кнопку **OK**.
- Опции «Часы» и «Фаза» в меню «Точная Sync» могут быть отрегулированы только в случае приема аналоговых сигналов через гнездо EXT 4.





Подключение ПК

Технические характеристики порта RS-232C

Управление телевизором при помощи ПК

- После установки программы телевизором можно управлять с ПК через гнездо RS-232C. Можно выбирать входной сигнал (ПК/видео), регулировать громкость и выполнять различные другие регулировки и установки, что делает возможным автоматическое запрограммированное воспроизведение.
- Используйте последовательный управляющий кабель RS-232C (перекрестного типа) (продается отдельно) для этих подключений.

ПРИМЕЧАНИЕ

- Эта процедура должна выполняться человеком, имеющим навыки использования ПК.

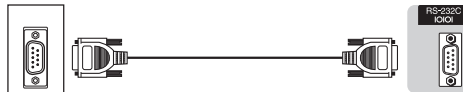

Последовательный управляющий кабель RS-232C (перекрестного типа)

Условия передачи данных

Установите параметры передачи данных через гнездо RS-232C на ПК в соответствии с условиями передачи данных телевизора. Телевизор имеет следующие параметры передачи данных:

Скорость передачи:	9 600 бит/с
Формат данных:	8 битов
Бит четности:	Нет
Бит остановки:	1 бит
Управление потоком:	Нет

Процедура передачи данных

Пошлите управляющие команды с ПК через разъем RS-232C. Телевизор выполнит принятую команду и пошлет ПК ответное сообщение.

Не посылайте несколько команд одновременно. Перед отправкой следующей команды подождите, пока ПК не получит подтверждения о выполнении команды.

Перед началом работы убедитесь в пересылке символа «A» вместе с символом возврата каретки, а также убедитесь, что возвращается значение «ERR».

Формат команды

Восемь кодов формата ASCII +CR

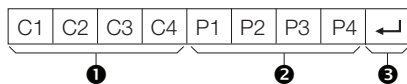

- ① Четырехзначная команда: Команда. Текст, состоящий из четырех символов.
- ② Четырехзначный параметр: Параметр 0–9, пробел, ?, минус
- ③ Код возврата (ODH): ↵

Параметр

Введите значения параметра, начиная слева, и заполните пробелами остальное (Параметр обязательно должен состоять из четырех знаков).

Если введенный параметр выходит за пределы диапазона настройки, вернется значение «ERR» (Обратитесь к разделу «Формат кода ответа»).

0			
---	--	--	--

0	0	0	9
---	---	---	---

1	0	0	
---	---	---	--

0	0	5	5
---	---	---	---

Если для некоторых команд введен знак «?», в ответ будет послано значение, установленное на данный момент.

?	?	?	?
---	---	---	---

Формат кода ответа

Обычный ответ

O	K	↵
---	---	---

Код возврата (ODH)

Сообщение об ошибке (ошибка при передаче данных или неправильная команда)

E	R	R	↵
---	---	---	---

Код возврата (ODH)



Подключение ПК

Совместимость с ПК

Разрешение		Частота по горизонтали	Частота по вертикали	Аналоговый (D-Sub)	Цифровой (HDMI)	Стандарт VESA
VGA	640 x 480	31,5 кГц	60 Гц	✓	✓	✓
SVGA	800 x 600	37,9 кГц	60 Гц	✓	✓	✓
XGA	1 024 x 768	48,4 кГц	60 Гц	✓	✓	✓
WXGA	1 280 x 768	47,7 кГц	60 Гц	✓		✓
WXGA	1 360 x 768	47,7 кГц	60 Гц	✓	✓	✓
SXGA	1 280 x 1 024	64,0 кГц	60 Гц		✓	✓
SXGA+	1 400 x 1 050	65,3 кГц	60 Гц		✓	✓

VGA, SVGA, XGA, WXGA, SXGA и SXGA+ являются зарегистрированными торговыми марками International Business Machines Corporation.

ПРИМЕЧАНИЕ

- Данный телевизор имеет ограниченную совместимость с ПК, поэтому надлежащая работа может гарантироваться только при условии, если видеокарта в точности соответствует стандарту VESA 60 Гц. Любые отличия от этого стандарта приведут к искажениям изображения.

Список команд RS-232C

ОПЦИЯ РЕГУЛИРОВКИ	КОМАНДА	ПАРАМЕТР	СОДЕРЖАНИЕ РЕГУЛИРОВКИ
УСТАНОВКА ПИТАНИЯ	P O W E R	0 - - -	ПИТАНИЕ ВЫКЛ
ВЫБОР ВВОДА A	I T G D	- - -	ПЕРЕКЛЮЧЕНИЕ ВХОДНОГО СИГНАЛА (ПЕРЕКЛЮЧЕНИЕ)
	I T V D	- - -	ТВ (КАНАЛ ФИКСИРОВАН)
	I A V D	* - -	EHT 1-4, 8 (1-4, 8), HDMI 1-3 (5-7)
КАНАЛ	D C S H	* * *	ТРЕХЗНАЧНЫЙ ПРЯМОЙ КАНАЛ (1-999) (все страны, за исключением Северной Европы)
	D C S H	* * *	ЧЕТЫРЕХЗНАЧНЫЙ ПРЯМОЙ КАНАЛ (1-9999) (только страны Северной Европы)
	D C S H	? ? ?	Повтор номера текущего телевизионного канала
	C H U P	- - -	УВЕЛИЧЕНИЕ НОМЕРА КАНАЛА
	C H D W	- - -	УМЕНЬШЕНИЕ НОМЕРА КАНАЛА
ВЫБОР РЕЖИМА AV	A V M D	0 - - -	ПЕРЕКЛЮЧЕНИЕ
	A V M D	1 - - -	СТАНДАРТ
	A V M D	2 - - -	КИНОФИЛЬМ
	A V M D	3 - - -	ИГРА
	A V M D	4 - - -	ПОЛЬЗОВАТЕЛЬ
	A V M D	5 - - -	ДИНАМИЧЕСКИЙ (Фиксированный)
	A V M D	6 - - -	ДИНАМИЧЕСКИЙ
	A V M D	7 - - -	ПК
	A V M D	? ? ?	1-7
ГРОМКость	V O L M	* * -	ГРОМКость (0-60)
ИЗМЕНЕНИЕ ЗВУКА	A C H A	- - -	ПЕРЕКЛЮЧЕНИЕ

ОПЦИЯ РЕГУЛИРОВКИ	КОМАНДА	ПАРАМЕТР	СОДЕРЖАНИЕ РЕГУЛИРОВКИ
РЕЖИМ ШИРОКИЙ	W I D E	0 - - -	ПЕРЕКЛЮЧЕНИЕ (AV)
	W I D E	1 - - -	НОРМАЛЬНЫЙ (AV)
	W I D E	2 - - -	МАСШТАБ 14:9 (AV)
	W I D E	3 - - -	ПАНОРАМА (AV)
	W I D E	4 - - -	ПОЛНЫЙ (AV)
	W I D E	5 - - -	КИНОЭКРАН 16:9 (AV)
	W I D E	6 - - -	КИНОЭКРАН 14:9 (AV)
ПРИГЛУШЕНИЕ ЗВУКА	M U T E	0 - - -	ПЕРЕКЛЮЧЕНИЕ
	M U T E	1 - - -	ПРИГЛУШЕНИЕ ЗВУКА ВКЛ
	M U T E	2 - - -	ПРИГЛУШЕНИЕ ЗВУКА ВЫКЛ
ОКРУЖАЮЩИЙ ЗВУК	A C S U	0 - - -	ОКРУЖАЮЩИЙ ЗВУК (ПЕРЕКЛЮЧЕНИЕ)
	A C S U	1 - - -	ОКРУЖАЮЩИЙ ЗВУК ВКЛ
	A C S U	2 - - -	ОКРУЖАЮЩИЙ ЗВУК ВЫКЛ
ТАЙМЕР ВЫКЛЮЧЕНИЯ	O F T M	0 - - -	ВЫКЛЮЧЕНО
	O F T M	1 - - -	ТАЙМЕР ОТКЛЮЧЕНИЯ 30 МИН
	O F T M	2 - - -	ТАЙМЕР ОТКЛЮЧЕНИЯ 1 ЧАС
	O F T M	3 - - -	ТАЙМЕР ОТКЛЮЧЕНИЯ 1 ЧАС 30 МИН
	O F T M	4 - - -	ТАЙМЕР ОТКЛЮЧЕНИЯ 2 ЧАС
	O F T M	5 - - -	ТАЙМЕР ОТКЛЮЧЕНИЯ 2 ЧАС 30 МИН
	O F T M	6 - - -	ТАЙМЕР ОТКЛЮЧЕНИЯ 3 ЧАС
ТЕКСТ	T E X T	0 - - -	ТЕКСТ ВЫКЛ
	T E X T	1 - - -	ТЕКСТ ВКЛ (ПЕРЕКЛЮЧЕНИЕ)
	D C P G	* * *	ПРЯМОЙ ПЕРЕХОД К СТРАНИЦЕ (100-899)





Приложение

Поиск и устранение неисправностей

Проблема	Возможное решение
<ul style="list-style-type: none"> Не включается питание. 	<ul style="list-style-type: none"> Включите (I) выключатель питания MAIN POWER, расположенный на левой стороне телевизора (Стр. 4). Проверьте, нажали ли Вы кнопку на пульте дистанционного управления. Если индикатор на телевизоре высвечивается красным цветом, нажмите кнопку . Не отсоединился ли шнур питания переменного тока? Проверьте, нажата ли кнопка на телевизоре.
<ul style="list-style-type: none"> Телевизор не реагирует на нажатия кнопок. 	<ul style="list-style-type: none"> Внешние помехи, такие как удар молнии, статическое электричество, и т.п. могут привести к нарушению нормальной работы аппарата. В этом случае попробуйте воспользоваться телевизором после выключения и включения питания или отсоедините шнур питания переменного тока от сетевой розетки и подключите его снова через одну или две минуты.
<ul style="list-style-type: none"> Пульт дистанционного управления не работает. 	<ul style="list-style-type: none"> Установлены ли батареи с соблюдением полярности (+, -)? Батареи разрядились? (Замените батареи новыми) Возможно, Вы используете пульт при ярком или флуоресцентном освещении? Не попадает ли на датчик дистанционного управления свет от лампы дневного света?
<ul style="list-style-type: none"> Изображение обрезано. 	<ul style="list-style-type: none"> Правильно ли установлено положение изображения? Правильно ли настроены параметры изображения (Режим Широкий), например, формат экрана? (Стр. 23)
<ul style="list-style-type: none"> Странный цвет, слишком светлый цвет или слишком темный цвет, или же рассогласование цветов. 	<ul style="list-style-type: none"> Отрегулируйте оттенок изображения. Возможно, помещение слишком ярко освещено? В помещениях со слишком ярким освещением изображение может выглядеть темным. Проверьте правильность настройки «Цветовая система» (Стр. 21).
<ul style="list-style-type: none"> Питание неожиданно отключается. 	<ul style="list-style-type: none"> Повысилась температура внутри аппарата. Удалите предметы, закрывающие вентиляционные отверстия или выполните чистку. Не установлен ли таймер отключения? Установите опцию в положение «Выкл» нажатием кнопки SLEEP на пульте дистанционного управления (Стр. 3). Включена ли функция «Нет сигнала выкл» или «Нет операций выкл»?
<ul style="list-style-type: none"> Нет изображения. 	<ul style="list-style-type: none"> Правильно ли выполнены подключения к внешнему оборудованию? (Стр. 13–14) Правильно ли выбран источник входного сигнала? (Стр. 10) Возможно, поступает несовместимый сигнал? (Стр. 27) Правильно ли настроено изображение? (Стр. 17–18) Правильно ли подсоединена антенна? (Стр. 8) Находится ли опция «Только звук» в положении «Вкл»? (Стр. 19)
<ul style="list-style-type: none"> Нет звука. 	<ul style="list-style-type: none"> Не слишком ли низкий уровень громкости? Убедитесь, что наушники не подключены. Проверьте, нажали ли Вы кнопку на пульте дистанционного управления. Выбрана ли нужная опция в меню «Выбор аудиосигнала РС» при подключении устройств к гнезду HDMI 2 или гнезду EXT 4? (Стр. 13 и 19)
<ul style="list-style-type: none"> Иногда телевизор издает потрескивающий звук. 	<ul style="list-style-type: none"> Это не является неисправностью. Такое случается, когда корпус слегка расширяется и сжимается вследствие температурных изменений. Это не отражается на эксплуатационных качествах телевизора.

Предостережения относительно эксплуатации в условиях высокой и низкой температуры

- Если телевизор используется в помещении (напр., в комнате, офисе) с низкой температурой, изображение может оставлять следы или выглядеть слегка замедленным. Это не является неисправностью, и работа телевизора восстановится после того, как температура вернется к нормальной.
- Не оставляйте телевизор в жарком или холодном месте. Также не оставляйте телевизор в месте, подверженном воздействию прямого солнечного света или возле нагревателя, так как это может вызвать повреждение корпуса и привести к неисправностям в работе жидкокристаллического дисплея. Температура хранения: + 5 °C до + 35 °C.

Информация о лицензиях на программное обеспечение для данного изделия

Объединение программного обеспечения

Программное обеспечение, входящее в состав данного изделия, состоит из различных программных компонент, авторские права на которые по отдельности принадлежат компании SHARP или третьей стороне.

Программное обеспечение, разработанное компанией SHARP и программное обеспечение с открытым кодом

Авторские права на программные компоненты и различные сопутствующие документы, входящие в состав данного изделия, которые были разработаны и написаны компанией SHARP, принадлежат компании SHARP и защищены Законом об авторском праве, международными соглашениями и другими соответствующими законами. В данном изделии также используется свободно распространяемое программное обеспечение и программные компоненты, авторские права на которые принадлежат третьей стороне. Сюда включены компоненты программного обеспечения по лицензии BSD или другому лицензионному соглашению.

Мы не имеем возможности отвечать на любые вопросы относительно исходного кода для программного обеспечения с открытым кодом. Исходный код для программных компонент, авторские права на которые принадлежат компании SHARP, не распространяется.

Подтверждения

В состав данного изделия входят следующие программные компоненты с открытым кодом:

- Freetype • unicode • Teletext font • libpng • zlib





Приложение

Технические характеристики

Опция		Цветной телевизор с жидкокристаллическим дисплеем (32"), LC-32LE600RU	Цветной телевизор с жидкокристаллическим дисплеем (40"), LC-40LE600RU	Цветной телевизор с жидкокристаллическим дисплеем (46"), LC-46LE600RU
Панель жидкокристаллического дисплея		Advanced Super View & BLACK TFT LCD (32")	Advanced Super View & BLACK TFT LCD (40")	Advanced Super View & BLACK TFT LCD (46")
Разрешение		2 073 600 пикселей (1 920 x 1 080)		
Цветовая система видеосигнала		PAL/SECAM/NTSC 3,58/NTSC 4,43/PAL 60		
ТВ функции	ТВ-Стандарт	Аналоговая	CCIR (B/G, I, D/K, L/L')	
		Цифровая	DVB-T (2K/8K OFDM)	
	Принимаемые каналы	VHF/UHF	Каналы E5–E69 (цифровые), E2–E69, F2–F10, I21–I69, IR A–IR J	
		CATV	Гипердиапазонные, каналы S1–S41	
Система телевизионной настройки	Автоматическая предварительная установка: 999 каналов (все страны, за исключением Северной Европы), 9999 каналов (страны Северной Европы), автоматическая маркировка, автоматическая сортировка			
СТЕРЕО/ДУВЯЗЫЧНАЯ		NICAM/A2		
Углы обзора		176 ° (Г) , 176 ° (В)		
Усилитель звука		10 Вт x 2		
Громкоговоритель		(35 мм x 100 мм) x 2		
Гнезда	Антенна	UHF/VHF 75 Ω Тип Din (Аналоговый и Цифровой)		
	RS-232C	9-штырьковый штекер D-Sub		
	EXT 1	SCART (Вход AV, вход Y/C, вход RGB, выход TB)		
	EXT 2	SCART (Вход AV/выход монитора, вход Y/C)		
	EXT 3	COMPONENT IN (Y/P _B /P _R (C _B), штекер RCA (AUDIO R/L))		
	EXT 4	15-штырьковый мини D-sub		
	HDMI 1 (EXT 5)	HDMI		
	HDMI 2 (EXT 6)	HDMI		
	HDMI 3 (EXT 7)	HDMI		
	EXT 8	Разъем RCA (Вход AV)		
	SERVICE	USB		
	HDMI 2/PC AUDIO (R/L)	Гнездо Ø 3,5 мм*		
	DIGITAL AUDIO OUTPUT	Оптический разъем для Цифровой аудиовыход		
	C. I. (Общий интерфейс)	EN50221, R206001		
OUTPUT	Разъем RCA (AUDIO R/L)			
Наушники	Гнездо Ø 3,5 мм (Аудиовыход)			
Язык OSD		Чешский, датский, голландский, английский, эстонский, финский, французский, немецкий, греческий, венгерский, итальянский, латвийский, литовский, норвежский, польский, португальский, русский, словацкий, словенский, испанский, шведский, турецкий, украинский		
Требования к питанию		220–240 В переменного тока, 50 Гц		
Потребляемая мощность (Метод IEC62087)		92 Вт (0,3 Вт в режиме ожидания)	132 Вт (0,3 Вт в режиме ожидания)	160 Вт (0,3 Вт в режиме ожидания)
Вес		10,5 кг (Без подставки), 12,5 кг (С подставкой)	12,3 кг (Без подставки), 15,4 кг (С подставкой)	18,5 кг (Без подставки), 22,5 кг (С подставкой)
Рабочая температура		0 °C до + 40 °C		

- * С обоими гнездами HDMI 2 и EXT 4 можно использовать одно и то же входное звуковое гнездо.
- В связи с постоянным совершенствованием продукции, фирма SHARP оставляет за собой право внесения изменений в дизайн и технические характеристики без предварительного уведомления. Указанные технические характеристики являются номинальными значениями выпускаемых аппаратов. Характеристики отдельных аппаратов могут несколько отличаться от этих величин.

ПРИМЕЧАНИЕ

- Чертежи в масштабе приведены на внутренней стороне задней крышки.





Приложение

Дополнительные принадлежности

Для данного цветного телевизора с жидкокристаллическим дисплеем имеются в наличии перечисленные дополнительные принадлежности. Пожалуйста, приобретите их в ближайшем магазине.

- В ближайшем будущем могут появиться новые дополнительные принадлежности. При покупке, пожалуйста, прочтите новейший каталог для выяснения совместимости и проверьте их наличие.

№	Название детали	Номер детали	Примечания
1	Кронштейн для установки на стене (модели с диагональю 32 дюйма)	AN-37AG5	Центр экрана телевизора находится на 5 мм ниже метки «В» на настенном кронштейне.
2	Кронштейн для установки на стене (модели с диагональю 40 дюймов)	AN-37AG2	Центр экрана телевизора находится на 20 мм ниже метки «В» на настенном кронштейне.
3	Крепление (модели с диагональю 40 дюймов)	AN-37P30	
4	Кронштейн для установки на стене (модели с диагональю 46 дюймов)	AN-52AG4	Центр экрана телевизора находится на 1,3 мм ниже метки «В» на настенном кронштейне.

Торговые марки

- «HDMI, логотип HDMI и High-Definition Multimedia Interface являются торговыми марками или зарегистрированными торговыми марками HDMI Licensing LLC.»

- Произведено по лицензии Dolby Laboratories.
- «Dolby» и символ двойной буквы D являются торговыми марками Dolby Laboratories.

- Логотип «HD TV 1080p» является торговой маркой EICTA.

- Логотип DVB является зарегистрированной торговой маркой Digital Video Broadcasting-DVB-project.





Приложение

Таблица возрастных категорий для функции Запрет детям

Возрастная категория, регулируемая пользователем	Возрастная категория телевизионного вещания															
	ВОЗРАСТ															
	4	5	6	7	8	9	10	11	12	13	14	15	16	17	18	
Всеобщий просмотр	✓	—	—	—	—	—	—	—	—	—	—	—	—	—	—	
С разрешения родителей	✓	✓	✓	✓	✓	—	—	—	—	—	—	—	—	—		
Взросл	✓	✓	✓	✓	✓	✓	✓	✓	✓	✓	✓	✓	✓	✓		

Возрастная категория, регулируемая пользователем	Возрастная категория телевизионного вещания		
	Всеобщий просмотр	С разрешения родителей	Взросл
Всеобщий просмотр	—	—	—
С разрешения родителей	✓	—	—
Взросл	✓	✓	—

Список сокращений

Сокращение	Расшифровка
ATV	Аналоговое телевидение
DNR	Цифровое подавление шума
DTV	Цифровое телевидение
DVB-T	Цифровое телевидение-Эфирное
DVI	Цифровой визуальный интерфейс
EPG	Электронная программа передач
HDCP	Защита широкополосных цифровых данных
HDMI	Мультимедийный интерфейс высокой четкости
MHEG	Экспертная группа по мультимедиа и гипермедиа
OSD	Экранная индикация
PCM	Импульсно-кодовая модуляция
USB	Универсальная последовательная шина

- ✂
- 1 Перейдите к пункту «ТВ МЕНЮ» > «Установка» > «Запрет детям» (Стр. 22).
 - 2 Введите «3001» для отмены текущего PIN-кода.
 - Текущий PIN-код будет очищен.



Заметки

