

# SHARP®

## LC-37XD1RU LC-42XD1RU

ЦВЕТНОЙ ТЕЛЕВИЗОР С  
ЖИДКОКРИСТАЛЛИЧЕСКИМ  
ДИСПЛЕЕМ

ИНСТРУКЦИЯ ПО  
ЭКСПЛУАТАЦИИ

# AQUOS



**HDMI™**  
HIGH-DEFINITION MULTIMEDIA INTERFACE

**HD  
ready**

**trud**  
POWERED BY MICRONAS

**DVB**  
Digital Video  
Broadcasting

# ИНФОРМАЦИЯ О СЕРТИФИКАЦИИ ПРОДУКЦИИ



**МЕ01**

**Жидкокристаллические  
телевизоры марки “SHARP”  
Модели: LC-37XD1RU/LC-42XD1RU**

Сертифицированы  
компанией ВНИИС  
Официальным представителем  
Национального сертификационного  
органа электрооборудования  
Госстандарта России  
(НСО ГОСТ Рэ)

Модели: LC-37XD1RU LC-42XD1RU соответствуют требованиям нормативных документов:	По безопасности - ГОСТ Р МЭК 60065-2002 По ЭМС - ГОСТ 22505-97, - ГОСТ Р 51515-99, - ГОСТ Р 18198-89, - ГОСТ Р 51317.3.2-99, - ГОСТ Р 51317.3.3-99
--	---

© Copyright SHARP Corporation 2006. Все права защищены. Воспроизведение, изменение или перевод текста без письменного разрешения владельца прав запрещены, за исключением случаев, предусмотренных в соответствующих разделах авторского права.

#### **Сведения о торговых марках**

Все торговые марки и копирайты, упоминаемые в настоящем руководстве, принадлежат соответствующим владельцам авторских прав.

Страна-изготовитель: Произведено в Испании

Фирма-изготовитель: ШАРП Корпорейшн

Юридический адрес изготовителя:

22-22 Нагайке-чо, Абено-ку,

Осака 545-8522, Япония

Во исполнение со Статьей 5 Закона Российской Федерации «О защите прав потребителей», а также Указа Правительства Российской Федерации №720 от 16 июня 1997г. устанавливается срок службы данной модели - 7 лет с момента производства при условии использования в строгом соответствии с инструкцией по эксплуатации и применяемыми техническими стандартами.

# ИНСТРУКЦИЯ ПО ЭКСПЛУАТАЦИИ РУССКИЙ

- Иллюстрации и экранная индикация в данной инструкции по эксплуатации используются с целью пояснения, и они могут немного отличаться от реальных действий.
- Примеры, используемые в данном руководстве, относятся к модели LC-42XD1RU.

## Содержание

Содержание .....	1	Меню Геометрия .....	18
Уважаемый покупатель продукции SHARP .....	2	Изображение горизонтально .....	18
Важные меры предосторожности по безопасности .....	2	Изображение вертикально .....	18
Товарные знаки .....	2	Распол. фаз .....	18
Прилагаемые принадлежности .....	3	Другие пункты меню .....	19
Руководство по быстрой настройке .....	3	Режим AV .....	19
Прикрепление подставки .....	3	Индикация состояния .....	19
Установка телевизора .....	4	ИСТ. ВВОДА .....	19
Телевизор (Вид спереди) .....	5	Стоп-кадр .....	19
Телевизор (Вид сзади) .....	5	ОРС .....	19
Вставка батарей .....	6	Режим Широкий .....	20
Использование пульта дистанционного управления .....	6	Аналоговый телетекст .....	21
Предостережения относительно пульта		Использование меню аналогового телетекста .....	21
дистанционного управления .....	6	Посл. новости .....	21
Пульт дистанционного управления .....	7	Открыть/Скрыть .....	21
Включение питания .....	8	Установка .....	22
Режим ожидания .....	8	<b>Операции меню ЦТВ .....</b>	<b>23</b>
Первоначальная автоматическая установка (для		Кнопки управления меню ЦТВ .....	23
аналогового телевидения) .....	8	Экранная индикация ЦТВ .....	23
Первоначальная автоматическая установка (ЦТВ) .....	8	Общие операции ЦТВ .....	23
Выбор канала при помощи меню Обзор программ (для		Об использовании экрана установки символов .....	24
аналогового телевидения) .....	9	Язык .....	24
<b>Использование внешнего оборудования .....</b>	<b>10</b>	Установка программ .....	24
Подсоединение видеомagneтофона .....	10	Фав (Фаворитные) .....	25
Подсоединение игровой приставки или видеокамеры .....	10	Блок (Блокировка) .....	25
Подсоединение DVD-проигрывателя .....	10	Пер. (Перемещение) .....	25
Подсоединение декодера .....	11	Пер.в (Перемещение в) .....	25
Подсоединение персонального компьютера .....	11	Проп (Пропуск) .....	25
Использование функции AV Link .....	11	Выбор .....	26
<b>Операции меню .....</b>	<b>12</b>	Стир (Стирание) .....	26
Экранная индикация .....	12	Метка .....	26
Общие операции .....	12	Просм. (Просмотр) .....	26
Работа с меню без пульта дистанционного управления .....	12	Инсталляция .....	26
Меню Изобр. .....	13	Автоинсталляция .....	26
Подсветка .....	13	Сканирование несущей частоты .....	26
Контраст .....	13	Установка несущей частоты .....	27
Яркость .....	13	Установка системы .....	27
Цвет .....	13	Установка OSD .....	27
Цв. тон .....	13	Запрет детям .....	28
Резкость .....	13	Принадлежности .....	28
Красный .....	13	Версия программного обеспечения .....	28
Зеленый .....	13	Обновление програм. обеспеч. .....	28
Синий .....	13	Общий интерфейс .....	29
Цв. темп. .....	13	Вставка карты условного доступа .....	29
Чёрный .....	13	Подача питания к антенне .....	29
3D-Y/C .....	13	О функции EPG .....	30
DNR (Цифровое шумоподавление) .....	13	Использование EPG .....	30
Уст. I/P .....	13	Использование таймера EPG .....	30
Режим кинолентки .....	14	Использование ESG .....	31
truD(R) .....	14	Использование списка цифровых программ .....	31
Сброс .....	14	Просмотр рекламной вставки программы .....	31
Меню Звук .....	14	Использование функции мультиаудиосигнала .....	32
Выс. ч. .....	14	Отображение субтитров .....	32
Низк. ч. .....	14	Использование приложения MHEG5 (только для	
Loudness .....	14	Великобритании) .....	32
Автоматика динам. .....	14	<b>Приложение .....</b>	<b>33</b>
Баланс .....	14	Поиск и устранение неисправностей .....	33
Чистый звук .....	14	Совместимость с персональными компьютерами .....	34
Сброс .....	14	Технические характеристики порта RS-232C .....	34
Меню Подключения .....	15	Технические характеристики .....	36
Декодер .....	15	Дополнительные принадлежности .....	36
Выбор ввода .....	15		
Установка HDMI .....	15		
Питающее напряжение .....	16		
AV-Link (только EXT 2) .....	16		
Прочее .....	16		
Меню Установка .....	16		
Станции .....	16		
Запрет детям .....	17		
Автоформат .....	17		
Язык .....	17		
Заводские настройки .....	17		
Прочее .....	18		

# Уважаемый покупатель продукции SHARP

Благодарим Вас за приобретение цветного телевизора с жидкокристаллическим дисплеем SHARP. Для обеспечения безопасности и многих лет беспроблемной эксплуатации Вашего изделия, пожалуйста, перед использованием данного изделия прочтите Важные меры предосторожности по безопасности.

## Важные меры предосторожности по безопасности

- Чистка—Перед чисткой изделия выньте шнур питания переменного тока из штепсельной розетки. Для очистки изделия используйте влажную ткань. Не используйте жидкие или аэрозольные очистители.
- Вода и влага—Не используйте изделие вблизи воды, например, рядом с ванной, умывальником, кухонной мойкой, емкостью для стирки, плавательным бассейном и в сыром подвале.
- Не размещайте на данном изделии вазы или другие емкости с водой. Изделие может упасть, что приведет к возгоранию или поражению электрическим током.
- Подставка—Не размещайте данное изделие на неустойчивой тележке, подставке, треноге или на столе. Это может вызвать падение изделия, что приведет к серьезным травмам, а также к повреждению изделия. Используйте только тележку, подставку, треногу, кронштейн или стол, рекомендуемые производителем или продаваемые вместе с изделием. При установке изделия на стену обязательно следуйте инструкциям производителя. Используйте только монтажные детали, рекомендуемые производителем.
- При перемещении изделия, размещенного на тележке, его следует перемещать с максимальной осторожностью. Внезапные остановки, чрезмерные усилия и неровная поверхность пола могут вызвать падение изделия с тележки.
- Вентиляция—Вентиляционные и другие отверстия в корпусе предназначены для вентиляции. Не закрывайте и не загромождайте данные щели и отверстия, так как недостаточная вентиляция может привести к перегреву и/или сокращению срока эксплуатации изделия. Не размещайте изделие на кровати, диване, ковре и на подобных поверхностях, так как это может закрыть вентиляционные отверстия. Данное изделие не предназначено для встраиваемой установки; не размещайте данное изделие в закрытом пространстве, таком как книжный шкаф или стойка, не обеспечив соответствующую вентиляцию, указанную в инструкциях производителя.
- Панель жидкокристаллического дисплея, используемая в данном изделии, сделана из стекла. Следовательно, она может разбиться при падении или сильной встряске изделия. В случае повреждения панели жидкокристаллического дисплея будьте осторожны, чтобы не пораниться осколками стекла.
- Источники тепла—Храните изделие вдали от источников тепла, таких как радиаторы, нагреватели, печи и прочих изделий, выделяющих тепло (включая усилители).
- Для предотвращения возгорания никогда не размещайте сверху или снизу телевизора какие-либо свечи или открытый огонь.
- Для предотвращения возгорания или поражения электрическим током не размещайте шнур питания переменного тока под телевизором или другими тяжелыми предметами.
- Избегайте длительного отображения неподвижного изображения, так как это приведет к возникновению остаточного изображения.
- При подсоединенной штепсельной розетке всегда потребляется питание.
- Обслуживание—Не пытайтесь обслуживать изделие самостоятельно. При снятии крышек существует опасность воздействия высокого напряжения и прочие опасности. Для выполнения обслуживания обращайтесь к квалифицированному персоналу.

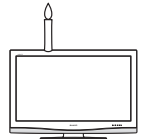
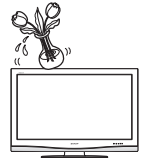

Панель жидкокристаллического дисплея является высокотехнологичным изделием, которое обеспечивает высокую детализацию изображения. В связи с высоким числом пикселей иногда на экране могут появляться некоторые неактивные пиксели в виде синей, зеленой или красной точки. Это соответствует техническим характеристикам изделия и не представляет собой неисправности.

### Меры предосторожности при перемещении телевизора

При перемещении телевизора никогда не переносите его, удерживая за громкоговорители. Обязательно переносите телевизор вдвоем, удерживая двумя руками — одна рука на каждой стороне телевизора.

## Товарные знаки

• “HDMI, логотип HDMI и High-Definition Multimedia Interface являются торговыми марками или зарегистрированными торговыми марками HDMI Licensing LLC.”

• truD является зарегистрированной торговой маркой Micronas в Германии и других странах.

• Логотип “HD ready” является торговой маркой EICTA.

# Прилагаемые принадлежности

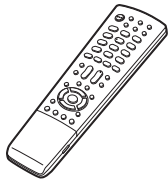
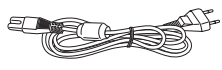
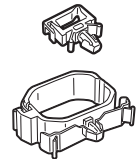
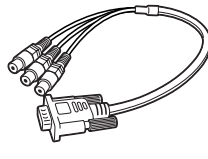
<p>Пульт дистанционного управления (× 1)</p>  <p>Стр. 6 и 7</p>	<p>Шнур питания переменного тока (× 1)</p>  <p>Формы изделия могут быть различными в некоторых странах.</p> <p>Стр. 4</p>	<p>Кабельный хомут (× 1)</p>  <p>Стр. 4</p>	<p>Элемент подставки (× 1)</p>  <p>Стр. 3</p>	<p>Кабельный зажим (Маленький × 1, Большой × 1)</p>  <p>Стр. 4</p>	<p>Адаптер 3 RCA – 15 pin D-sub (× 1)</p>  <p>Стр. 10</p>
--	--	--	--	---	--

- Батарея размера “AAA” (× 2).....Стр. 6
- Инструкция по эксплуатации (Данное издание)

## Руководство по быстрой настройке

### Прикрепление подставки

Прежде, чем подложить амортизирующий материал на место, где будет располагаться телевизор, убедитесь в том, что поверхность совершенно плоская. Это предотвратит его повреждение.

Перед подсоединением (или отсоединением) подставки выньте шнур питания переменного тока из гнезда AC INPUT.

#### ПРЕДОСТЕРЕЖЕНИЕ

- Прикрепите подставку в правильном положении.
- Обязательно следуйте приведенным ниже инструкциям. Неправильная установка подставки может привести к падению телевизора.

**1** Убедитесь в наличии 8 винтов (4 коротких и 4 длинных винтов), прилагаемых к телевизору.



**2** Скрепите 2 части подставки с помощью 4 винтов и шестигранного ключа (прилагается к изделию), как показано на рисунке.

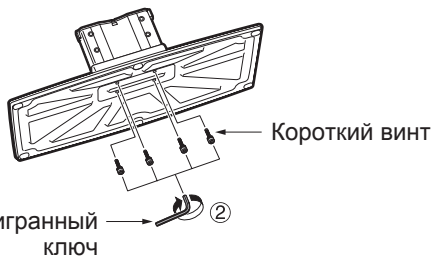
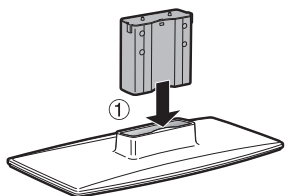

**3** ① Вставьте подставку в отверстия с нижней стороны телевизора.  
② Вставьте и затяните 4 длинных винта в 4 отверстия на задней стороне телевизора.

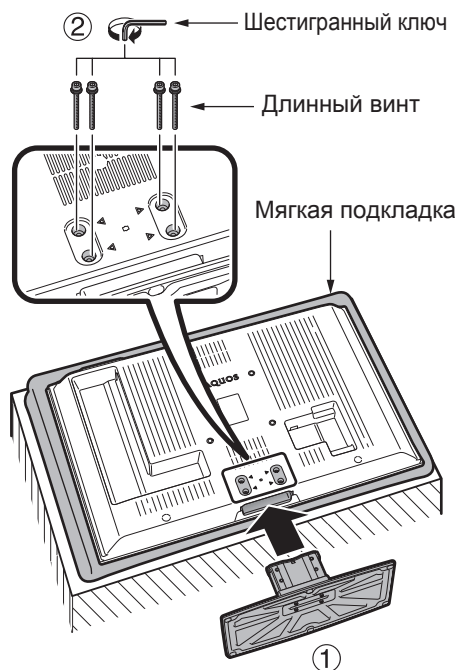

#### ПРИМЕЧАНИЕ

- Для отсоединения подставки выполните приведенные выше действия в обратном порядке.

## Установка телевизора

Расположите телевизор вблизи сетевой розетки, так чтобы штепсельная вилка была в пределах досягаемости.

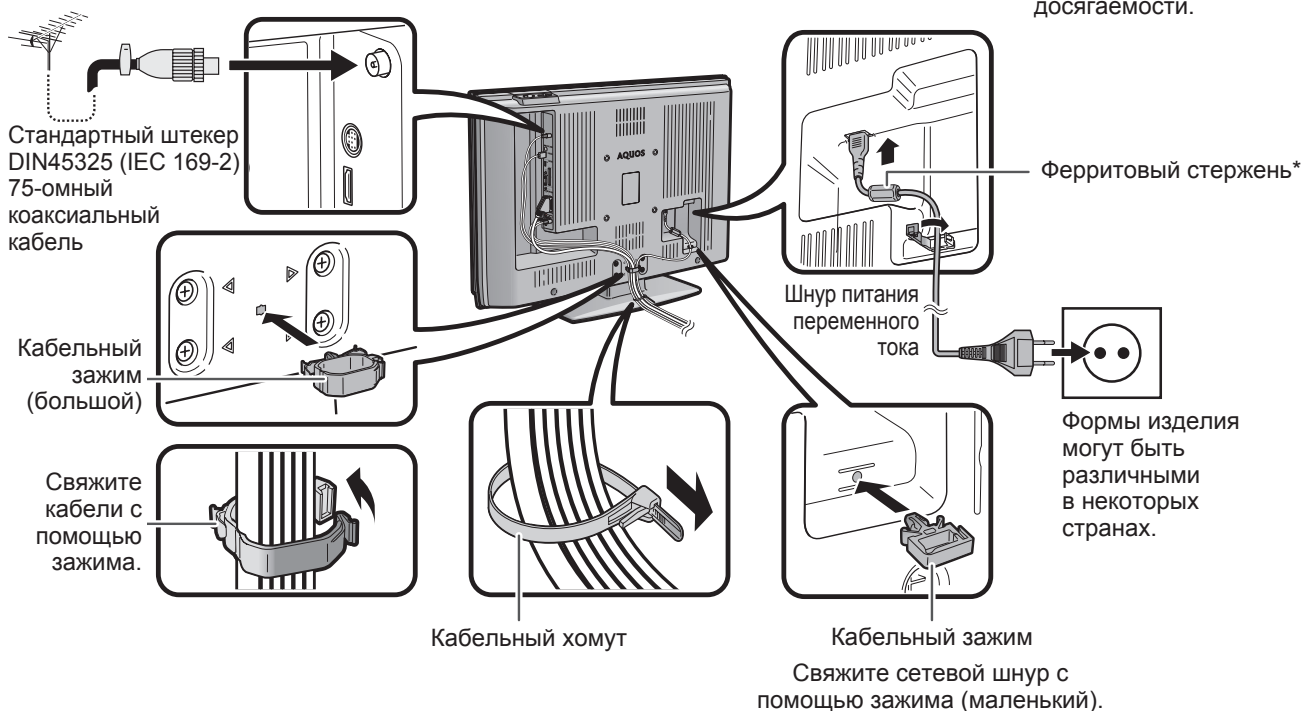

### Антенна

Подсоедините антенный кабель от антенного-/кабельного гнезда или (комнатную-/наружную) антенну к входному антенному гнезду на задней панели телевизора для приема цифрового/наземного ТВ-вещания.

В условиях хорошего приема можно также использовать комнатную антенну. В продаже имеются пассивные и активные антенны. В активной антенне питание подается через входное антенное гнездо.

Напряжение питания (5 В) должно соответствовать напряжению, указанному в разделе "Питающее напряжение". (Стр. 16.)

### \*Ферритовый стержень

Ферритовый стержень должен быть прикреплен постоянно, и никогда не отсоединяйте его от шнура питания переменного тока.

### Установка телевизора на стене

- Данный телевизор следует устанавливать на стене с помощью имеющегося в наличии кронштейна для установки на стену фирмы SHARP. (См. стр. 36.) При использовании других кронштейнов установка может получиться неустойчивой, что приведет к тяжелым травмам.
- Установка цветного телевизора с жидкокристаллическим дисплеем требует специальной квалификации и должна производиться только квалифицированным обслуживающим персоналом. Покупателям не следует пытаться сделать эту работу самостоятельно. Фирма SHARP не несет ответственности за несоответствующую установку или установку, которая приведет к повреждению изделия или травме человека.
- Вы можете обратиться к квалифицированному обслуживающему персоналу относительно использования дополнительного кронштейна для установки телевизора на стене.

**Телевизор (Вид спереди)**

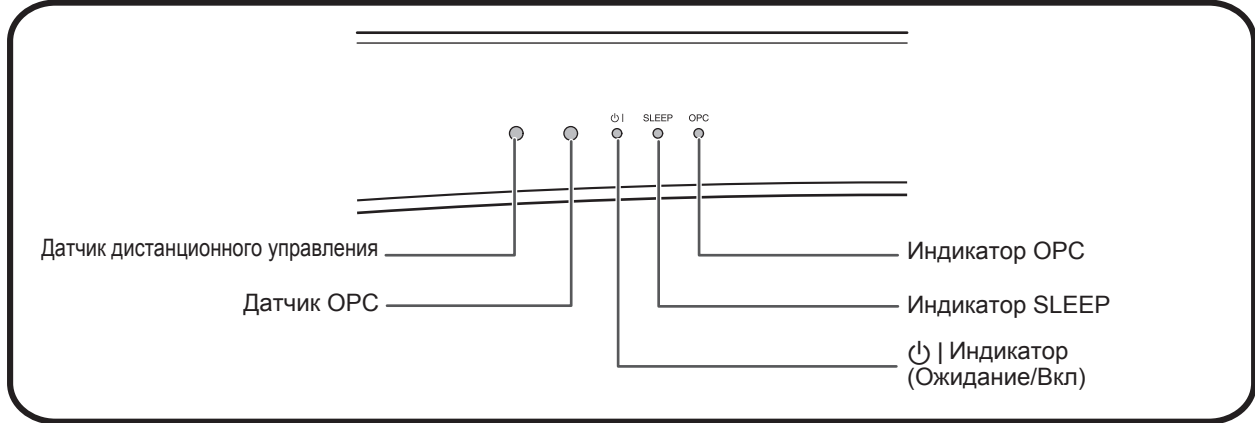
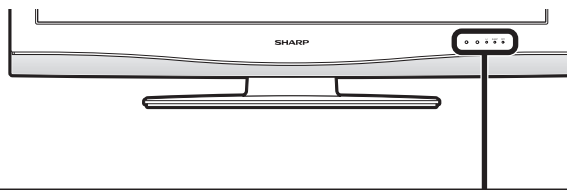

**Телевизор (Вид сзади)**

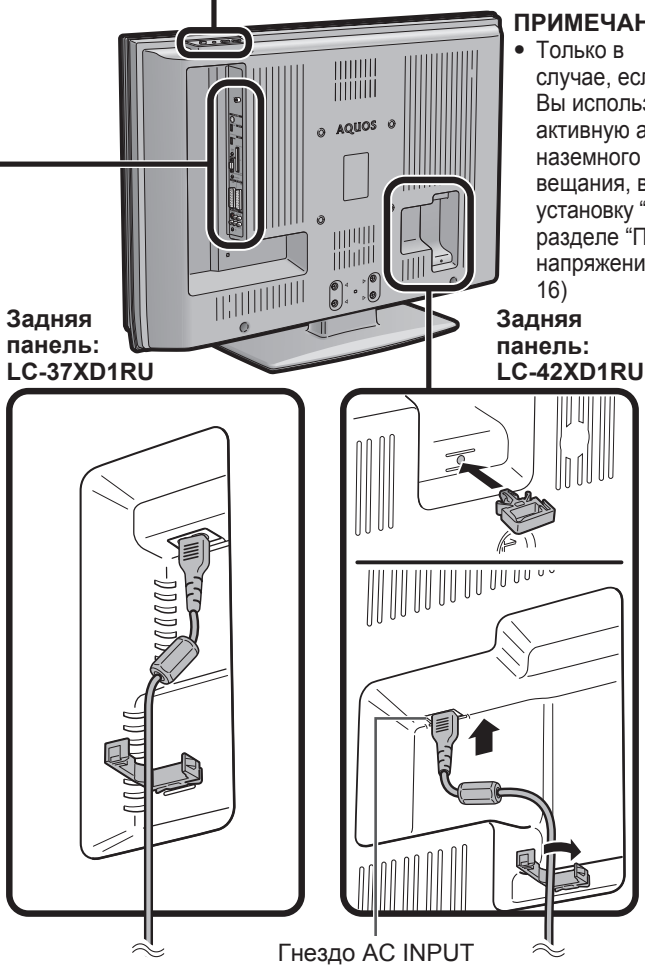
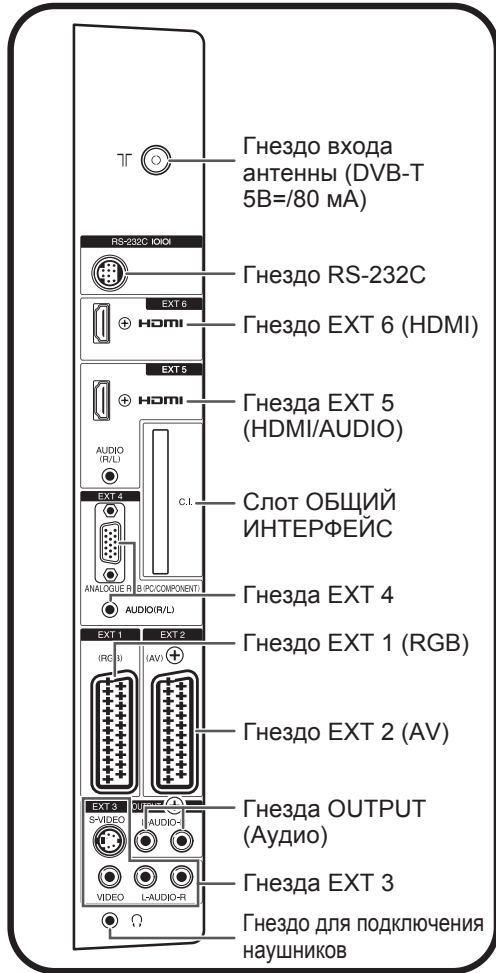
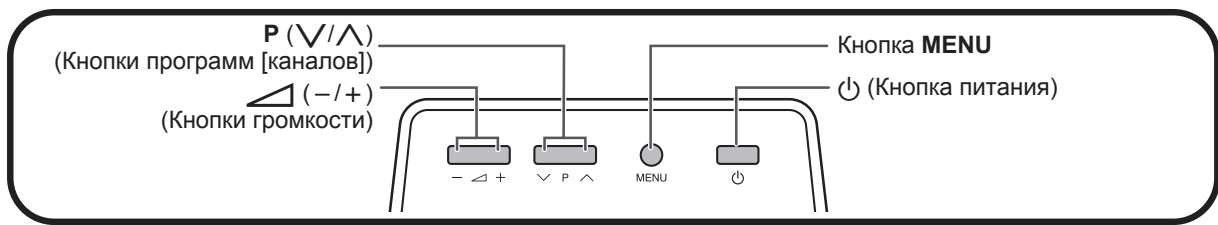

### Вставка батарей

Перед использованием телевизора в первый раз вставьте две батареи размера “AAA” (прилагаются). Когда батареи разрядятся, и пульт дистанционного управления перестанет работать, замените батареи новыми батареями размера “AAA”.

- 1 Нажмите и передвиньте крышку батарейного отсека, чтобы открыть его.
- 2 Вставьте две прилагаемые батареи размера “AAA”.
  - Разместите батареи в гнездах в соответствии со знаками (+) и (-) в батарейном отсеке.
- 3 Закройте крышку батарейного отсека.

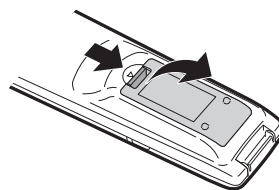

### ПРЕДОСТЕРЕЖЕНИЕ

Неправильное использование батарей может привести к утечке химикатов или взрыву. Обязательно следуйте приведенным ниже инструкциям.

- Не используйте вместе батареи различных типов. Различные типы батарей имеют различные характеристики.
- Не используйте вместе старые батареи с новыми. Использование вместе старых и новых батарей может сократить срок эксплуатации новых батарей или вызвать утечку химикатов в старых батареях.
- Удалите батареи, как только они разрядятся. Химикаты, вытекающие из батарей, могут вызвать повреждения. Если Вы обнаружите какую-либо утечку химикатов, тщательно вытрите их тканью.
- Батареи, прилагаемые к данному изделию, могут иметь более короткий срок эксплуатации из-за условий хранения.
- Если Вы не будете использовать пульт дистанционного управления в течение длительного периода времени, извлеките из него батареи.

### Использование пульта дистанционного управления

Используйте пульт дистанционного управления, направляя его в сторону окошка датчика дистанционного управления. Предметы между пультом дистанционного управления и окошком датчика могут помешать правильной работе.

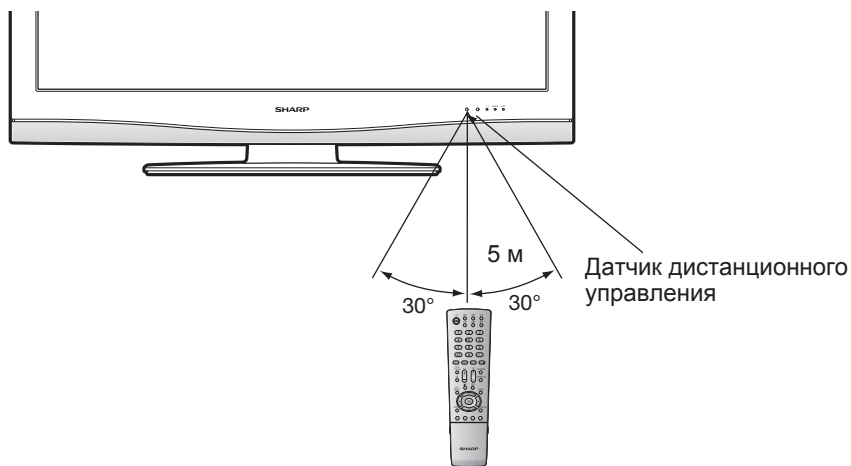

### Предостережения относительно пульта дистанционного управления

- Не подвергайте пульт дистанционного управления ударам. Кроме того, не подвергайте пульт дистанционного управления воздействию жидкостей, а также не размещайте его в местах с высокой влажностью.
- Не устанавливайте и не размещайте пульт дистанционного управления под прямым солнечным светом. Нагрев может вызвать деформацию пульта.
- Пульт дистанционного управления может не работать правильно, если окошко датчика дистанционного управления на телевизоре подвержено воздействию прямого солнечного света или сильного освещения. В подобном случае измените угол освещения телевизора или пользуйтесь пультом дистанционного управления ближе к окошку датчика дистанционного управления.

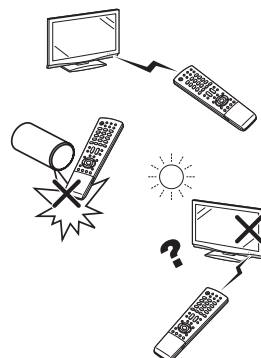

**Пульт дистанционного управления**

- 1 (Ожидание/вкл) (Стр. 8)
- 2 (Телетекст)  
ТВ: Отображение аналогового телетекста. (Стр. 21)  
ЦТВ: Выберите данные вещания ЦТВ и ТЕЛЕТЕКСТ. (Стр. 32)
- 3 (Вызов скрытого телетекста) (Стр. 21 и 22)
- 4 (Субтитр для телетекста)  
ТВ/Внешний: Включение/выключение субтитров. (Стр. 22)  
ЦТВ: Отображение экрана выбора субтитров. (Стр. 32)
- 5 (Стоп-кадр/Приостановка) (Стр. 22)
- 6 (Субстраница) (Стр. 22)
- 7 0 - 9  
Установка канала в телевизоре и режима ЦТВ.  
Ввод нужных цифр или букв.  
Установка страницы в режиме телетекста.
- 8 (Обратный кадр)  
Нажмите для возврата к предыдущему изображению в обычном режиме просмотра.
- 9 **DTV**  
Нажмите для доступа к режиму ЦТВ во время просмотра других источников входного сигнала, и наоборот.  
(Эта кнопка не будет функционировать, если Вы просматривали ЦТВ непосредственно перед выключением телевизора. В этом случае сначала выберите какой-либо другой источник входного сигнала, кроме ЦТВ, с помощью кнопки .)
- 10 (Звуковой режим)  
Выбор звукового мультитиплексного режима. (См. ниже.)
- 11 (Приглушение)  
Включение/выключение звука
- 12 (+/-) (Громкость)  
Повышение/понижение громкости.
- 13 **LIST**  
ЦТВ: Отображение списка программ.

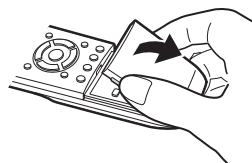
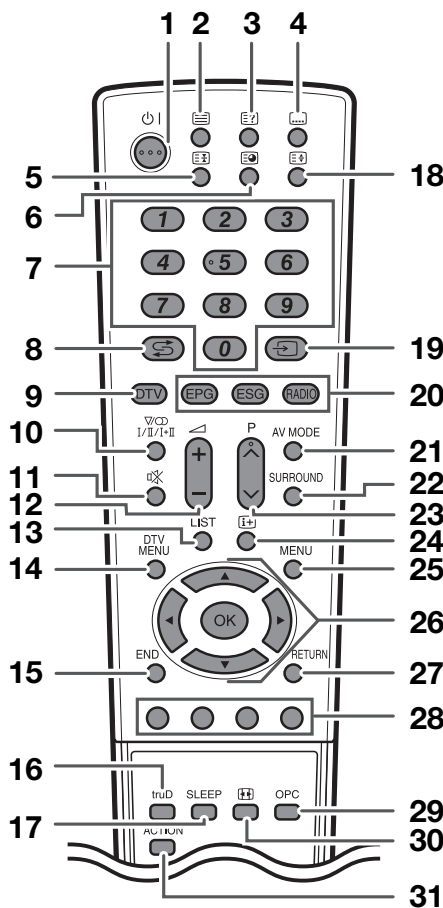

- 14 **DTV MENU**  
ЦТВ: Вызов экрана меню ЦТВ.
- 15 **END**  
Выход из экрана меню.

- 16 **truD**  
Демонстрация эффектов truD в формате двойного экрана. (Стр. 14)
- 17 **SLEEP (Сон)**  
Установка таймера включения (с интервалами в 30 мин. макс. до 2 ч. 30 мин.) и отключения.  
(Если отображается экран "Время и дата", введите время и дату, как объясняется на стр. 18, и установите таймер включения и отключения снова.)
- 18 (Верх/Низ/Полностью)  
Установка области увеличения в режиме телетекста. (Стр. 22)
- 19 (Источник входного сигнала)  
Выбор источника входного сигнала. (ТВ, ЦТВ, EXT1, EXT2, EXT3, EXT4, EXT5, EXT6) (Стр. 19)
- 20 **EPG**  
ЦТВ: Для отображения экрана EPG (Электронной программы передач).
- 21 **ESG**  
ЦТВ: Для отображения экрана ESG (Электронная программа передач).
- 22 **RADIO**  
ЦТВ: Переключение между режимом РАДИО и ЦТВ.
- 23 **AV MODE**  
Выбор установки видеорежима. (Стр. 19)
- 24 **SURROUND**  
Включение/выключение окружающего звука.
- 25 **P (▲/▼)**  
Выбор канала.  
В режиме аналогового ТВ можно также выбрать внешние источники входного сигнала (EXT 1 - 6).
- 26 (Отображение информации) (Стр. 18, 19, 30 и 31)
- 27 **MENU**  
Включение/выключение экрана МЕНЮ. (Стр. 12)
- 28 (Курсор)  
Выбор нужного пункта на экране настройки.
- 29 **OK**  
Выполнение команды на экране меню. Отображение меню Обзор программ в аналоговом режиме и списка программ в режиме ЦТВ.
- 30 **RETURN (Возврат)**  
Возвращение к предыдущему экрану меню.
- 31 **Цвет (Красный/Зеленый/Желтый/Синий)**  
ТЕЛЕТЕКСТ: Выбор страницы. (Стр. 22)  
Цветные кнопки используются для выбора соответствующих цветных опций на экране меню.
- 32 **OPC**  
Включение и выключение оптимальной регулировки изображения. (Стр. 19)
- 33 (Режим Широкий)  
Выбор широкоэкранный режима. (Стр. 20)
- 34 **ACTION (Режим действия)**  
Этой кнопки нет в наличии в случае использовании моделей LC-37/42XD1RU. 7

**Использование кнопки на пульте дистанционного управления**

**Режим ЦТВ:**

Нажмите кнопку для открытия экрана Мультиаудиосигнал. (Стр. 32)

**Режим аналогового ТВ:**

Каждый раз при нажатии кнопки режим переключается, как показано в приведенной ниже таблице.

**Выбор режима телевещания NICAM**

Сигнал	Выбираемые опции
Сtereo	Сtereo, Моно!
Двуязычный	2-звук Звук 1, 2-звук Звук 2, 2-звук Звук 1+2, Моно!
Монофонический	NICAM, Моно!

**Выбор режима телевещания A2**

Сигнал	Выбираемые опции
Сtereo	Сtereo, Моно!
Двуязычный	2-звук Звук 1, 2-звук Звук 2, 2-звук Звук 1+2
Монофонический	Моно



**ПРИМЕЧАНИЕ**

- Если не подается никакого входного сигнала, в качестве режима звука будет отображаться "Моно".
- Индикация "Моно!" означает, что Вы вручную переключились на FM-моно.

### Включение питания

Нажмите кнопку  на телевизоре.

### Режим ожидания

- Нажмите кнопку  на пульте дистанционного управления в то время, когда телевизор включен.
- Телевизор перейдет в режим ожидания, а изображение на экране исчезнет.
  - Индикатор  на телевизоре изменится с зеленого на красный.
  - Для полного отключения питания телевизора выньте шнур питания переменного тока из сетевой розетки. Однако, без необходимости не следует вынимать шнур питания из сетевой розетки.

### Индикатор состояния дисплея

Выкл	Питание выкл
Красный	Телевизор находится в режиме ожидания.
Зеленый	Телевизор включен.

### ПРИМЕЧАНИЕ



- Если Вы не собираетесь использовать телевизор в течение длительного периода времени, обязательно выньте шнур питания переменного тока из штепсельной розетки.
- Даже если питание  выключено, немного электроэнергии все же потребляется.
- В режиме ЦТВ, если питание отключено непосредственно после изменения установок в экране меню, новые установки или информация о каналах может не сохраниться.

### Первоначальная автоматическая установка (для аналогового телевидения)

При первом включении телевизора после приобретения выполняется первоначальная автоматическая установка (для аналогового телевидения). Следуйте указаниям меню и последовательно выполните все необходимые установки.

### ПРИМЕЧАНИЕ

- Для изменения настроек первоначальной автоматической установки попробуйте вызвать экран “Станции” и запустить процедуру “Ассистент поиска” из меню Установка. (Стр. 16)

- 1 Установка языка экранного меню
  - ① Воспользуйтесь кнопками  для выбора нужного языка из списка на экране.
  - ② Нажмите кнопку **OK** для ввода установки.
- 2 Установка страны (экран “Местонахожд. ТВ”)
  - ① Воспользуйтесь кнопками  для выбора Вашей страны или области из списка на экране.
  - ② Нажмите кнопку **OK** для ввода установки.
    - Появится обзор установок, используемых для автоматического поиска.
- 3 Нажмите кнопку **OK** для запуска поиска.
  - Телевизор выполнит поиск, сортировку и сохранит в памяти все принимаемые ТВ станции в соответствии с их установками и подключенной антенной.
  - Для прекращения первоначальной автоматической установки нажмите кнопку **END**.
- 4 По завершении автоматической сортировки появится опция “Декодер”. Воспользуйтесь кнопками  для выбора опции “EXT 1” или “EXT 2”, а затем нажмите кнопку **OK**.
  - Когда подсоединен декодер, следует выбрать гнездо (EXT 1 или 2).

- 5 Появится сообщение, указывающее на успешное завершение первоначальной установки. Нажмите кнопку **OK**, если нужно.
  - В случае подключения записывающего устройства с функцией AV-Link к гнезду EXT 2 телевизор автоматически начнет передавать список станций на записывающее устройство.





### Первоначальная автоматическая установка (ЦТВ)

Цифровое телевидение представляет собой схему передачи сигнала. Оно является намного большим, чем просто заменой существующей схемы передачи аналогового телевизионного сигнала. ЦТВ предлагает большее количество станций, более четкое качество изображения и отображение на экране других услуг. Оно также предоставляет набор новых возможностей и услуг, включая субтитры и множественные звуковые дорожки.

Для просмотра телевизионного вещания ЦТВ выполните приведенную ниже процедуру для поиска всех имеющихся в наличии программ в Вашем регионе.

### ПРИМЕЧАНИЕ

- Убедитесь, что выполнили первоначальную автоматическую установку (для аналогового телевидения), описанную в предыдущем разделе, даже если намереваетесь просматривать только каналы ЦТВ.

- 1 Нажмите кнопку **DTV** (или ) , а затем воспользуйтесь кнопками  для выбора пункта “ЦТВ”, после чего нажмите кнопку **OK** для доступа к режиму ЦТВ.
- 2 Нажмите кнопку **DTV MENU**, после чего появится экран меню ЦТВ.
- 3 Воспользуйтесь кнопками  для выбора опции “Инсталляция”.
- 4 Воспользуйтесь кнопками  для выбора опции “Автоинсталляция”, а затем нажмите кнопку **OK**.

Если Вы уже установили PIN-код, введите его здесь. Если нет, введите заводской предустановленный PIN-код “1234”.

  - См. стр. 17 для получения информации об установке PIN-кода.
  - На экране появится сообщение о подтверждении. Нажмите кнопку  для выбора опции “Да”, а затем нажмите кнопку **OK** для начала поиска.
- 5 Телевизор начнет поиск всех имеющихся в наличии программ ЦТВ и радиопрограмм в Вашем регионе.

### ПРИМЕЧАНИЕ

- Установки языка и страны, используемые в данной операции, уже приняты при выполнении **Первоначальная автоматическая установка (для аналогового телевидения)**. Если Вы хотите изменить установку страны, например, после переезда в другую страну, выполните операцию “Ассистент поиска” из меню аналогового телевидения еще раз. (Стр. 16)
- Поиск и хранение в памяти программ ЦТВ выполняется в соответствии с информацией о номере канала, включенной в ТВ-сигнал (если доступна). Если эта информация недоступна, программы хранятся в памяти в том порядке, в котором они были приняты. Если Вы хотите сортировать порядок программ, их расстановку можно провести так, как поясняется на стр. 25.
- Для отмены процесса поиска нажмите кнопку **END**.
- Вы не можете выбрать какую-либо опцию, связанную с меню ЦТВ до тех пор, пока не будет завершена “Автоинсталляция”.

## Выбор канала при помощи меню Обзор программ (для аналогового телевидения)

Данный раздел поясняет порядок изменения/удаления/перемещения/переименования станций с помощью меню Обзор программ аналогового режима. Если Вы просматриваете ЦТВ, обращайтесь к разделу “Использование списка цифровых программ”. (Стр. 31)

Вы можете также выбирать нужный канал из меню Обзор программ вместо использования цифровых кнопок 0 - 9 или P (▲/▼).

- 1 Находясь в режиме аналогового ТВ, нажмите кнопку **ОК** в то время, когда не отображается никакой другой экран меню.

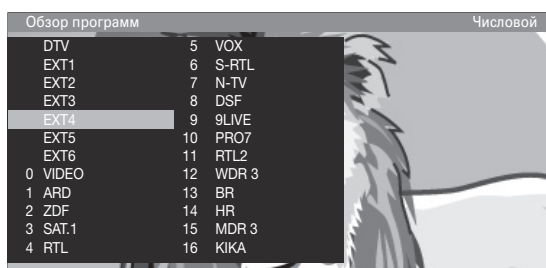

- 2 Воспользуйтесь кнопками ▲/▼/◀/▶ или 0 - 9 для выбора нужной станции в меню Обзор программ, а затем нажмите кнопку **ОК** для настройки на станцию.
  - Нажмите **Синюю** кнопку для сортировки списка в соответствии с выбором “Алфавитный” или “Числовой”.
  - Для получения информации о том, какой набор символов соответствует каждой цифровой кнопке, обращайтесь к следующей таблице.

### Для удаления, перемещения и переименования станций в меню Обзор программ

Находясь в меню Обзор программ, нажмите **Желтую** кнопку (Изменить программу).

#### Удаление

Выберите станцию, подлежащую удалению, а затем нажмите **Красную** кнопку (Удалить). При необходимости отметьте другие станции при помощи кнопок ▲/▼/◀/▶ или 0 - 9. Подтвердите выбор кнопкой **ОК** или отмените его **Красной** кнопкой.

#### Перемещение

Выберите станцию, подлежащую перемещению, а затем нажмите **Желтую** кнопку (Переместить). При необходимости отметьте другие станции при помощи кнопок ▲/▼/◀/▶ или 0 - 9. Для завершения отметки нажмите кнопку **ОК**. Воспользуйтесь кнопками ▲/▼/◀/▶ или 0 - 9 для выбора позиции, в которую следует выполнить перемещение. Подтвердите выбор кнопкой **ОК** или отмените его **Желтой** кнопкой.

- Убедитесь, что выбрали соответствующий блок каналов или место назначения при перемещении.

#### Переименование

Выберите станцию, подлежащую переименованию, а затем нажмите **Синюю** кнопку (Переименовать). Нажмите любую из цифровых кнопок 0 - 9 для выбора нужного символа. Помните, что нажимать цифровую кнопку и выполнять переключение следует быстро, так как переход к следующей цифре достаточно короткий. Повторяйте операцию до тех пор, пока новое название не будет полностью введено. Подтвердите выбор кнопкой **ОК** или отмените его **Синей** кнопкой.

- Название может быть длиной до 8 символов.

### Ввод символов при помощи кнопок 0 - 9

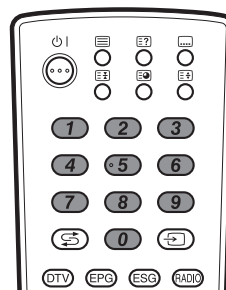

Кнопки	Соответствующие символы и цифры
0	0
1	1, +, -, . (точка), (пробел)
2	A, B, C, 2
3	D, E, F, 3
4	G, H, I, 4
5	J, K, L, 5
6	M, N, O, 6
7	P, Q, R, S, 7
8	T, U, V, 8
9	W, X, Y, Z, 9

# Использование внешнего оборудования

## Установка источника входного сигнала

Для просмотра изображений внешних источников, выберите источник входного сигнала при помощи кнопки на пульте дистанционного управления. (Стр. 19)

ИСТ. ВВОДА	
TV	
DTV	
EXT1	
EXT2	
EXT3	
EXT4	
EXT5	
EXT6	

### ПРИМЕЧАНИЕ

- Кабели со знаком \* приобретаются отдельно.
- Сигнал TV-OUT с гнезда EXT1 выводит изображение ЦТВ, если в качестве входа выбрано ЦТВ. В противном случае будет постоянно выводиться изображение аналогового ТВ.
- Сигнал MONITOR OUTPUT с гнезда EXT 2 выводит звук только если в качестве входа выбрано гнездо EXT 4, 5 и 6.

## Подсоединение видеомэгнифона

Для подключения видеомэгнифона или другого записывающего устройства Вы можете воспользоваться разъемом EXT 2. Если Ваш видеомэгнифон поддерживает усовершенствованную систему связи телевизор-видеомэгнифон "AV Link", Вы можете выполнить подключение видеомэгнифона при помощи полнопроводного кабеля SCART.

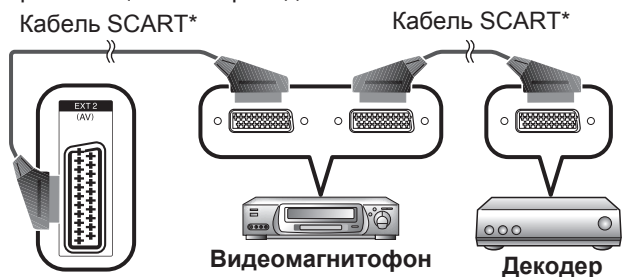

EXT 2 (рекомендуется)

### ПРИМЕЧАНИЕ

- Если приведенная выше схема соответствует Вашему подключению, убедитесь, что в пункте меню "Декодер" при выполнении первоначальной автоматической установки (аналоговой) (стр. 8) или при последующем изменении установки выбрана опция "EXT 2" (стр. 15).
- Системы с усовершенствованной системой связи телевизор-видеомэгнифон AV Link могут быть несовместимы с некоторыми внешними источниками сигнала.

## Подсоединение игровой приставки или видеокэмеры

Вы можете подсоединить игровую приставку, видеокэмеру или другое аудиовидеоустройство к гнезду EXT 3.

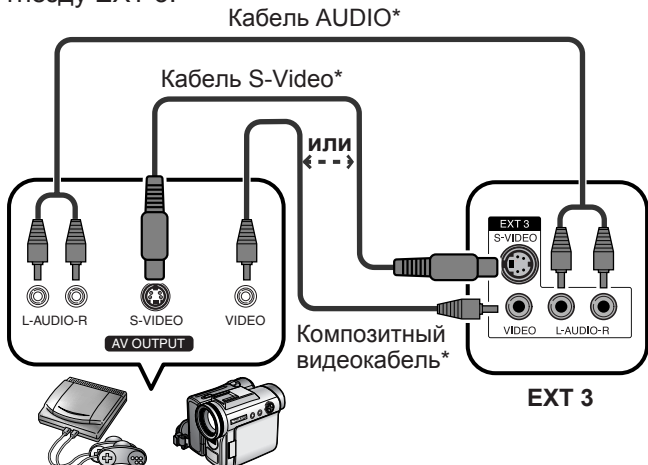

### ПРИМЕЧАНИЕ

- EXT 3: Разъем S-Video имеет приоритет над другими видеоразъемами.

## Подсоединение DVD-проигрывателя

Для подключения DVD-проигрывателя или другого аудиовидеооборудования Вы можете воспользоваться разъемами EXT 3, 4, 5 (HDMI) или 6 (HDMI).

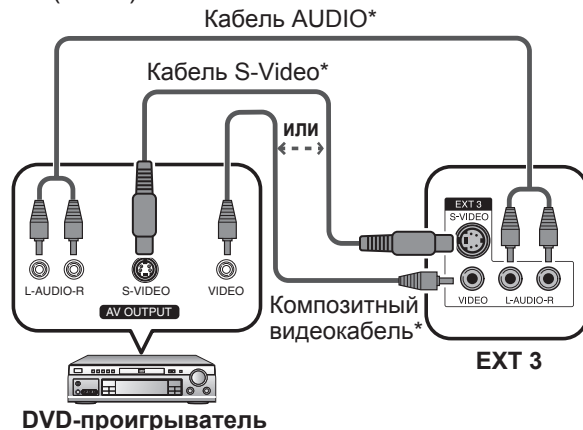

### ПРИМЕЧАНИЕ

- EXT 3: Разъем S-Video имеет приоритет над другими видеоразъемами.

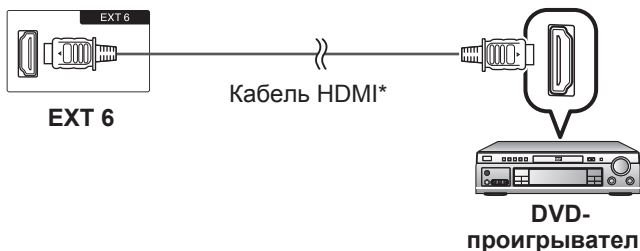
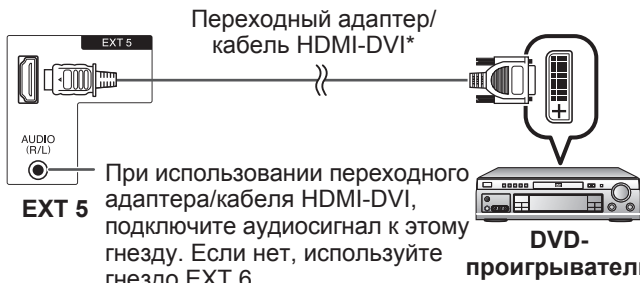
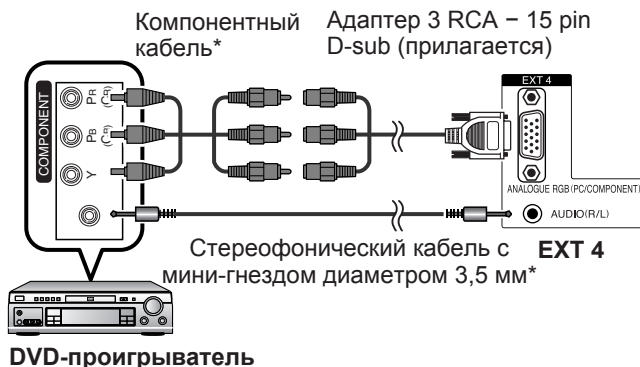

### ПРИМЕЧАНИЕ

- При подсоединении переходного адаптера/кабеля HDMI-DVI к гнезду HDMI изображение может быть нечетким.

### Подсоединение декодера

Для подключения декодера или другого аудиовидеооборудования можно использовать гнездо EXT 1.

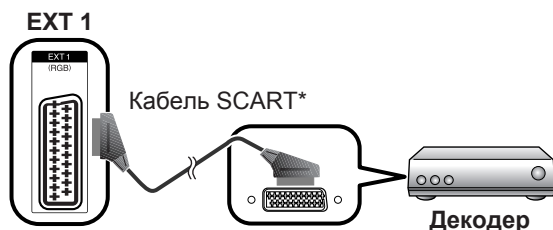

#### ПРИМЕЧАНИЕ

- Если приведенная выше схема соответствует Вашему подключению, убедитесь, что в пункте меню “Декодер” при выполнении первоначальной автоматической установки (для аналогового телевидения) (стр. 8) или при последующем изменении установки выбрана опция “EXT 1” (стр. 15).

### Подсоединение персонального компьютера

Для подсоединения персонального компьютера используйте разъемы EXT 4.

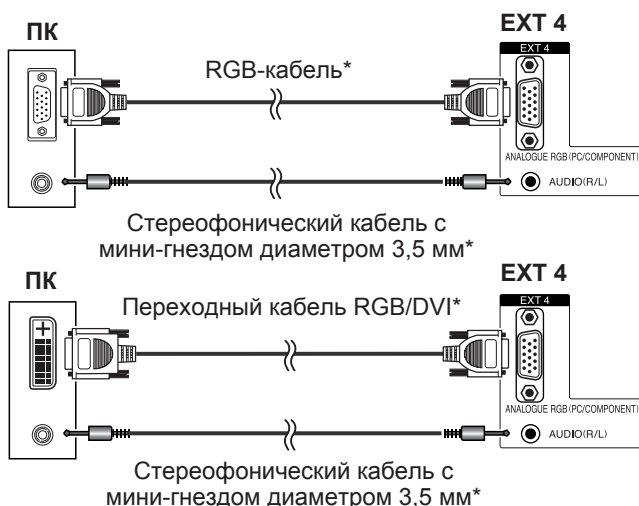

#### ПРИМЕЧАНИЕ

- Кабели со знаком \* приобретаются отдельно.
- Входные разъемы персонального компьютера являются DDC1/2B-совместимыми.
- Для получения списка сигналов персонального компьютера, совместимых с данным телевизором, см. стр. 34.
- При использовании некоторых компьютеров Macintosh может понадобиться адаптер Macintosh.
- При подключении к персональному компьютеру автоматически определяется соответствующий тип входного сигнала.

### Использование функции AV Link

Этот телевизор оборудован четырьмя стандартными функциями системы AV Link, обеспечивающими четкую связь между телевизором и другими аудиовидеоустройствами.

#### Воспроизведение нажатием одной кнопки

Когда телевизор работает в режиме ожидания, он автоматически включается и начинает вывод изображения, поступающего от аудиовидеоисточника (например, видеомagneфона, DVD-проигрывателя).

#### Режим ожидания телевизора

Когда телевизор переходит в режим ожидания, то же самое делает и подключенное аудиовидеооборудование (например, видеомagneфон, DVD-проигрыватель).

#### WYSIWYR (что Вы видите, то и записывается)

Если пульт дистанционного управления подключенного видеомagneфона имеет кнопку WYSIWYR, Вы можете автоматически начать запись, нажав кнопку WYSIWYR.

#### Загрузка настроек

Автоматически передается информация о настроенных каналах с тюнера телевизора на одно из аудиовидеоустройств (например, видеомagneфон), подключенное к гнезду EXT 2.

#### ПРИМЕЧАНИЕ

- Для получения более подробной информации ознакомьтесь с инструкциями для подключенного внешнего оборудования.
- Система работает только в том случае, если аудиовидеоустройство, оборудованное системой AV Link, подключено к гнезду EXT 2 с помощью полнопроводного кабеля SCART.
- Использование функции AV Link возможно только в случае, если в телевизоре имеется функция полной автоматической установки с подсоединенным аудиовидеооборудованием (стр. 8, Первоначальная автоматическая установка). Наличие функции AV Link зависит от используемого аудиовидеооборудования. В зависимости от предприятия-изготовителя и типа используемого оборудования, возможно, что описанные функции могут быть полностью или частично недоступны.

# Операции меню

## Экранная индикация

### Пример

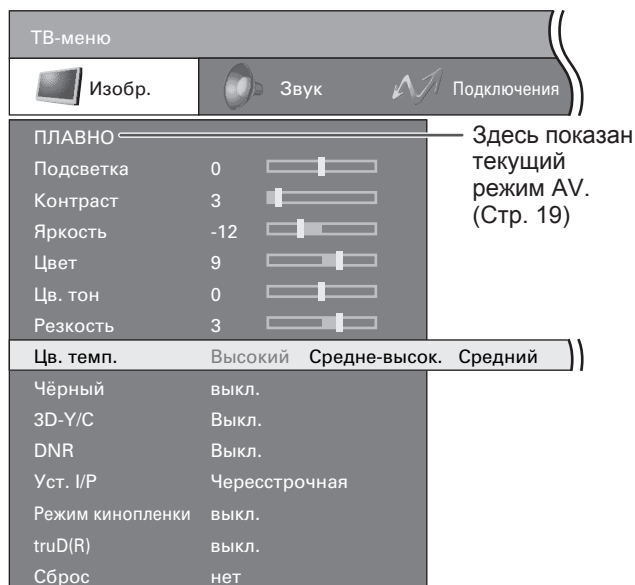

#### Опция, выделенная желтым цветом

- Это указывает на текущую выбранную опцию.

#### Опция, отображаемая белым цветом

- Это указывает на опцию, которую можно выбрать.

### ПРИМЕЧАНИЕ

- Некоторые пункты не отображаются, как показано в данном руководстве, в зависимости от выбранного параметра, режима входного сигнала или типа принимаемого сигнала.
- Снимки экрана приведены в инструкции по эксплуатации в иллюстративных целях (некоторые увеличены, некоторые кадрированы) и могут немного отличаться от истинных экранов.

## Общие операции

- 1 Нажмите кнопку **MENU**, после чего появится экран ТВ.
- 2 Воспользуйтесь кнопками ◀▶ для выбора нужного меню, а затем нажмите кнопку **OK**.
- 3 Воспользуйтесь кнопками ▲▼ для выбора нужного пункта меню. Нажмите кнопку **OK** для продолжения, если нужно.

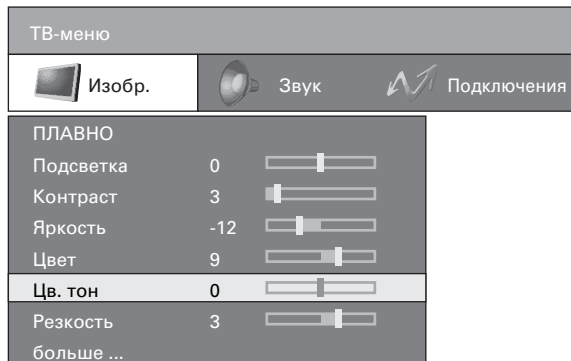

- Воспользуйтесь кнопками ▲▼ для выбора опции "больше ...", а затем нажмите кнопку **OK**, если пункт, подлежащий регулировке, не отображается на экране.

Цв. темп.	Высокий	Средне-высок.	Средний
Чёрный	выкл.		
3D-У/С	Выкл.		
DNR	Выкл.		
Уст. I/P	Чересстрочная		
Режим киноплёнки	выкл.		
truD(R)	выкл.		
Сброс	нет		

- 4 Воспользуйтесь кнопками ◀▶ для выбора нужного пункта меню или перемещения этого пункта в нужное положение. Нажмите кнопку **OK**, если нужно.
- 5 Нажимайте кнопку **RETURN** повторно для возврата к последним меню или нажмите кнопку **END** или **MENU** для выхода из меню.

## Работа с меню без пульта дистанционного управления

Данная функция полезна, если пульт дистанционного управления находится вне досягаемости.

### Регулировка часто настраиваемых параметров

- 1 Кратко нажмите кнопку **MENU** для отображения экрана управления.
  - Вы можете отрегулировать следующие параметры: "ИСТ. ВВОДА", "Яркость", "Контраст", "Режим Широкий" и "Service" (Обслуживание).
  - Параметр "Service" (Обслуживание) зарезервирован только для обслуживающего персонала.
- 2 Выберите параметр нажатием кнопок **P** ▲/▼.
- 3 Выберите или выполните регулировку нажатием кнопок ◀ + / - .

### ПРИМЕЧАНИЕ

- Экран меню управления телевизором исчезнет, если его оставить без внимания в течение нескольких секунд.

## Операции меню

### Меню Изобр.

Можно оптимизировать различные настройки, связанные с изображением.

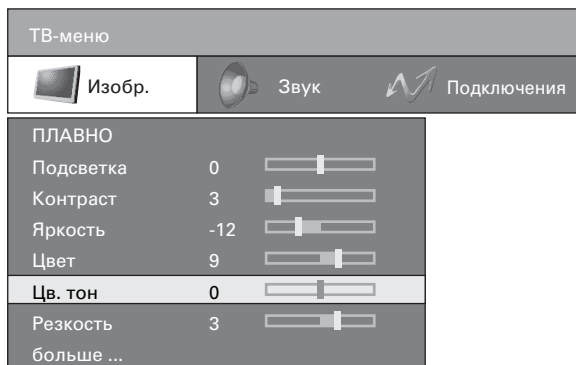

#### ПРИМЕЧАНИЕ

- Пункты со знаком \* могут быть отрегулированы и возвращены в исходное положение для каждой опции Режим AV.
- Пункты со знаком \*\* появляются только если в меню "Выбор ввода" для гнезда EXT 4 выбран сигнал "PC (RGB)".
- Воспользуйтесь кнопками ▲/▼ для выбора опции "больше ...", а затем нажмите кнопку **OK**, если пункт, подлежащий регулировке, не отображается на экране.

### Подсветка\*

Экран становится более тусклым или ярким.

### Контраст\*

Настройки контрастности зависят от освещенности комнаты. Чем ярче окружение, тем выше контрастность следует устанавливать.

### Яркость\*

Установите яркость таким образом, чтобы черные области изображения выглядели черными.

### Цвет\*

Установите насыщенность цвета по своему предпочтению. Цвета должны выглядеть естественно, что лучше всего заметно, к примеру, на лицах людей.

### Цв. тон

Установите оттенок таким образом, чтобы цвета выглядели естественно. Это можно оценить, к примеру, по лицам людей.

### Резкость\*

Отрегулируйте резкость для получения требуемой четкости изображения.

### Красный\*\*

Только ПК

Отрегулируйте интенсивность красного цвета.

### Зеленый\*\*

Только ПК

Отрегулируйте интенсивность зеленого цвета.

### Синий\*\*

Только ПК

Отрегулируйте интенсивность синего цвета.

### Цв. темп.\*

Регулирует цветовую температуру для обеспечения наилучшего белого изображения.

#### Опции

**Высокий:** Белый с синеватым оттенком

**Средне-высок.:** Промежуточный тон между опциями Высокий и Средний

**Средний:** Естественный тон

**Средне-низкий:** Промежуточный тон между опциями Средний и Низкий

**Низкий:** Белый с красноватым оттенком

### Чёрный

Для облегчения просмотра измените глубину просмотра, выбрав уровень для автоматической регулировки баланса черного цвета в изображении.

### 3D-Y/C

Обеспечивает высокое качество изображений с минимальным смещением точек и цветовым искажением, обнаруживая изменения в изображении.

#### Опции

**Выкл.:** Нет обнаружения

**Стандарт:** Обычная регулировка

**Ускоренное:** Устанавливает оптимальное качество изображения для быстро движущихся изображений.

**Замедленное:** Устанавливает оптимальное качество изображения для медленно движущихся изображений.

#### ПРИМЕЧАНИЕ

- Функция 3D-Y/C может не работать в зависимости от типа входного сигнала или большого количества помех во входном сигнале.
- 3D-Y/C оказывает наибольший эффект на композитный видеосигнал (CVBS).

### DNR (Цифровое шумоподавление)

Эта функция позволяет воспроизводить более четкое изображение. (Выкл., Высокий, Низкий)

### Уст. I/P

Регулировка изображения и входного сигнала может дать более четкое изображение.

#### Опции

**Чересстрочная:** Отображает мелкозернистые изображения для телевизора, видео, и т.п.

**Прогрессивная:** Отображает сглаженные изображения неподвижных изображений, графику, и т.п.

#### ПРИМЕЧАНИЕ

- При включении режима киноплёнки функция Уст. I/P устанавливается в значение "Прогрессивная".

## Операции меню

### Режим киноплёнки

Автоматически определяет источник, основанный на плёнке (обычно закодирован 24/25 кадрами в секунду, в зависимости от частоты вертикальной синхронизации), анализирует его и воссоздает каждый неподвижный кадр плёнки для повышения четкости изображения.

### truD(R)

“truD(R)” обеспечивает устойчивое движение вместо резких толчков и вибрации. Повышает качество изображения путем усиления контрастности и резкости с помощью усовершенствованных видеоалгоритмов. При входе в меню “truD(R)” Вы можете только включать/выключать коррекцию вибрации. Регулировки качества изображения, такие как усиленная контрастность и резкость всегда включены.

#### ПРИМЕЧАНИЕ

- Нажмите кнопку **truD** на пульте дистанционного управления для демонстрации эффектов truD в формате двойного экрана.
- Этот эффект проявляется в большей степени на быстро движущихся изображениях, например, при просмотре кинофильма.
- Если активирована опция “truD(R)”, пункты “Уст. I/P” и “Режим киноплёнки” не будут отображаться на экране меню.
- Опция “truD(R)” не будет отображаться на экране меню в зависимости от типа принимаемого сигнала (сигнал HD и т.п.).

### Сброс

Выполните, если желаете, сброс всех параметров изображения к заводским установкам.

## Меню Звук

Можно оптимизировать различные настройки звука.

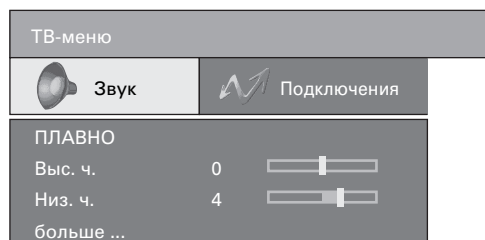

#### ПРИМЕЧАНИЕ

- Пункты со знаком \* могут быть отрегулированы и возвращены в исходное положение для каждой опции Режим AV.
- Воспользуйтесь кнопками ▲/▼ для выбора опции “больше ...”, а затем нажмите кнопку **OK**, если пункт, подлежащий регулировке, не отображается на экране.

### Выс. ч.\*

Для ослабления или усиления высоких частот

### Низк. ч.\*

Для ослабления или усиления низких частот

### Loudness

Усиливает низкие и высокие частоты для придания эффекта воспроизводимому звуку даже на низком уровне громкости.

### Автоматика динам.

Разные источники звука зачастую имеют разный уровень громкости, например, это заметно при изменении с кинофильма на рекламу. Функция автоматической коррекции громкости (Автоматика динам.) позволяет решить эту проблему и выровнять уровни громкости.

### Баланс

Установите баланс для достижения равной громкости с правой и левой стороны.

### Чистый звук

Эта функция выделяет речевой сигнал на фоне шума для большей разборчивости. Эту функцию не рекомендуется использовать для музыкальных источников.

### Сброс

Укажите, требуется ли сбросить все параметры звука к заводским установкам.

## Меню Подключения

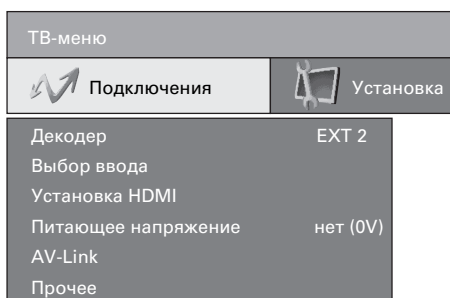

### Декодер

Когда подсоединен декодер, следует выбрать гнездо (EXT 1 или 2).

#### ПРИМЕЧАНИЕ

- Эта установка будет отражена в разделе “Программы для декод.” в пункте “Прочее”. (Стр. 16)

### Выбор ввода

Для установки типа сигнала внешнего оборудования.

Источник входного сигнала	Тип сигнала
EXT 1	Y/C, CVBS, RGB
EXT 2	Y/C, CVBS
EXT 4	PC (RGB), Компонент

#### ПРИМЕЧАНИЕ

- Если не отображается (цветное) изображение, попробуйте изменить тип входного сигнала на другой.
- Для получения информации о типе сигнала обратитесь к руководству по эксплуатации внешнего оборудования.
- Опции ТВ, ЦТВ, EXT3, EXT5 и EXT6 не отображаются в пункте Выбор ввода.
- Если оба сигнала CVBS and RGB подаются на гнезда EXT 1 с помощью кабеля SCART, телевизор может подавать на выход сигнал RGB несмотря на то, что Вы указали сигнал CVBS для соответствующего гнезда. Это происходит благодаря установке Вашего внешнего оборудования.

### Установка HDMI

Выбор гнезда HDMI (High-Definition Multimedia Interface) (мультимедийный интерфейс высокой четкости).

- 1 Нажмите кнопку **MENU**, после чего появится ТВ-меню.
- 2 Воспользуйтесь кнопками ◀▶ для выбора опции “Подключения”, а затем нажмите кнопку **OK**.
- 3 Воспользуйтесь кнопками ▲▼ для выбора опции “Установка HDMI”, а затем нажмите кнопку **OK**.
- 4 Воспользуйтесь кнопками ▲▼ для выбора опции “EXT5” или “EXT6”, а затем нажмите кнопку **OK**.
- 5 Воспользуйтесь кнопками ▲▼ для выбора нужной опции.
- 6 Воспользуйтесь кнопками ◀▶ для выбора нужной установки.

Опции установки HDMI	Выбираемые опции	Описание
Тип сигнала*	RGB/YCbCr 4:4:4/YCbCr 4:2:2	Выберите тип видеосигнала с гнезда HDMI.
Цветная матрица*	ITU601/ITU709	Выберите метод преобразования внутреннего цветового пространства, когда на вход подается сигнал RGB.
Динамический диапазон*	Нормальный/ Усиленный	Выберите диапазон амплитуды сигналов. Обычно выбирается “Нормальный”.
Авто обзор	Включить/ Отключ.	Установите, использовать или не использовать опцию Режим Широкий на основе распознаваемого сигнала, включая сигнал HDMI.
Выбор аудио**	Цифровой /Аналоговый	Выберите опцию “Цифровой” для аудиосигнала через гнездо HDMI. Выберите опцию “Аналоговый” для аудиосигнала через гнездо AUDIO.

#### ПРИМЕЧАНИЕ

- Для получения информации о типе сигнала ознакомьтесь с инструкциями для Вашего внешнего оборудования.
- Опции со знаком \* могут быть серыми в зависимости от типа сигнала, подводимого от внешнего оборудования.
- Опция со знаком \*\* имеется в наличии только если выбрано гнездо EXT5.

## Операции меню

### Питающее напряжение

Антеннам с встроенным усилителем требуется питающее напряжение на фидере. (Стр. 4)

### AV-Link (только EXT 2)

Эта функция служит для передачи сведений о программе (таких как номер программы/название/канал/частота) от телевизора к магнитофону, при условии, что магнитофон настроен на AV-Link. Данная функция доступна только для обычных аналоговых станций.

- 1 Нажмите кнопку **MENU**, после чего появится ТВ-меню.
- 2 Воспользуйтесь кнопками **◀/▶** для выбора опции “Подключения”, а затем нажмите кнопку **OK**.
- 3 Воспользуйтесь кнопками **▲/▼** для выбора опции “AV-Link”, а затем нажмите кнопку **OK**.
- 4 Выберите пункт “Начать передачу”, а затем нажмите кнопку **OK**.
  - Телевизор передаст меню Обзор программ на рекордеры AV-Link, подключенные к гнезду EXT 2.

### Прочее

#### ● Программы для декод.

Закодированные программы следует идентифицировать как программы для декодировки, чтобы они могли быть автоматически декодированы подсоединенным декодером.

Пункты	Описание
Выбрать программу декодера	Нажатием кнопки <b>OK</b> отметьте закодированную программу. Маркировку с ранее отмеченной программы можно удалить той же кнопкой.
Шифрование звука	При приеме закодированных звуковых сигналов выберите опцию “всегда”, если звук кодируется всегда, или опцию “Автоматически”, если звук кодируется время от времени. Для звуковых сигналов, которые никогда не кодируются, выберите опцию “никогда”.

#### ● Ручная настройка AV-станд.

Спросите у Вашего дилера, какие стандарты должны быть установлены для определенного AV-устройства (если оно не распознается автоматически). Выберите соответствующее гнездо выходного сигнала (EXT1 – 3) и его AV-стандарт в соответствии с рекомендацией.

#### ● Разрешение напряжения переключения

Если активирована эта функция, а Вы включаете AV-устройство (подсоединенное к гнезду EXT 1 или 2), в результате чего напряжение переключится на воспроизведение, изображение и звук с данного устройства будут немедленно воспроизводиться на всех запрограммированных местах. (Эта функция доступна только для аналогового ТВ и режима ЦТВ).

## Меню Установка

Вы можете выполнить автоматический или ручной поиск каналов, а также установить язык меню, время и дату, запрет детям, экранные индикации и т.п.

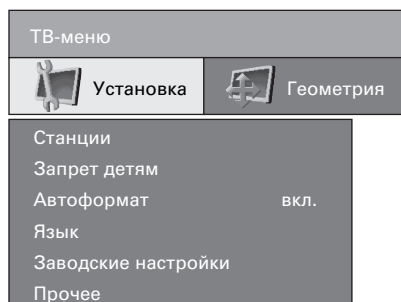

### Станции

В меню имеются команды автоматического поиска программ и настройки программ вручную. Вы можете сортировать программы, вводить и менять их названия, а также удалять программы.

#### ● Ассистент поиска

В этом меню Вы можете автоматически искать программы после установки определенных параметров. (Для получения подробных сведений см. стр. 8, раздел **Первоначальная автоматическая установка (для аналогового телевидения)**).

- 1 Нажмите кнопку **MENU**, после чего появится ТВ-меню.
- 2 Воспользуйтесь кнопками **◀/▶** для выбора опции “Установка”, а затем нажмите кнопку **OK**. Воспользуйтесь кнопками **▲/▼** для выбора опции “Станции”, а затем нажмите кнопку **OK**. Воспользуйтесь кнопками **▲/▼** для выбора опции “Ассистент поиска”, а затем нажмите кнопку **OK**.
  - Вы получите таблицу для автоматического поиска программ.
- 3 Если нужно, выберите опцию “Изменить параметры поиска”, а затем нажмите кнопку **OK**. В противном случае перейдите к пункту 8.
- 4 Воспользуйтесь кнопками **▲/▼/◀/▶** для выбора Вашей страны или области из списка на экране, а затем нажмите кнопку **OK**.
- 5 Укажите, хотите ли Вы иметь “все” программы или искать “только новое” с помощью кнопок **◀/▶**, а затем нажмите кнопку **OK**.
- 6 Выберите нужный ТВ-/цветовой стандарт, а затем нажмите кнопку **OK**.
- 7 Укажите позицию, начиная с которой программы будут храниться в памяти в направлении вперед, а затем нажмите кнопку **OK**.
- 8 Воспользуйтесь кнопками **▲/▼** для выбора опции “Выполнить поиск”, а затем нажмите кнопку **OK**.

#### ПРИМЕЧАНИЕ

- Поиск программы может занять некоторое время.
- В это время не выполняйте какой-либо ввод и не выключайте телевизор.
- По окончании поиска отобразятся найденные и сохраненные каналы, отсортированные по порядку номеров.
- По завершении поиска программ закройте таблицу нажатием кнопки **END**.

## Операции меню

### ● Ручная настройка

Используйте опцию ручной настройки при приеме телевизионного сигнала, ТВ-/цветовой стандарт которого отличается от указанного. Однако для этого требуется достаточные знания.

- 1 Нажмите кнопку **MENU**, после чего появится экран ТВ.
- 2 Воспользуйтесь кнопками ◀/▶ для выбора опции “Установка”, а затем нажмите кнопку **OK**.
- 3 Воспользуйтесь кнопками ▲/▼ для выбора опции “Станции”, а затем нажмите кнопку **OK**.
- 4 Воспользуйтесь кнопками ▲/▼ для выбора опции “Ручная настройка”, а затем нажмите кнопку **OK**.
- 5 Введите необходимые параметры для каждого пункта меню.
  - Для пунктов “Станция” и “Частота” Вы можете вызвать поиск, нажав **Синюю** кнопку (Поиск) или просто ввести номер, если Вы его знаете.
  - Для пунктов “Норма” и “Цветовой стандарт” Вы должны сперва нажать кнопку **OK** (Принять) для подтверждения изменений.
- 6 По завершении выполнения настроек нажмите **Красную** кнопку (Сохранить) для сохранения новых параметров.
- 7 Далее выберите положение канала, для которого требуется сохранить новые параметры. Нажмите **Красную** кнопку для перезаписи текущего канала или **Синюю** кнопку для вставки нового канала.

#### Опции

**Канал:** Здесь Вы можете непосредственно ввести номер канала. Воспользуйтесь кнопками ◀/▶ для перемещения между режимами приема канала.

**Частота:** Введите частоту непосредственно с помощью цифровых кнопок. Для точной подстройки воспользуйтесь кнопками ◀/▶. Такая подстройка может быть необходимой для аналоговых станций или при воспроизведении с видеомagneтофона, подключенного к антенному гнезду.

**Имя:** Вы можете ввести 8-значное название передачи. Для получения информации о методе ввода символов обратитесь к стр. 9.

**Норма:** Спросите Вашего дилера, какие стандарты должны быть установлены для определенного канала или AV-устройства. (B/G, I, L, D/K)

**Цветовой стандарт:** Спросите Вашего дилера, какие стандарты должны быть установлены для определенного канала или AV-устройства. Цветовые стандарты, подлежащие выбору, отличаются в зависимости от выбранного ТВ-стандарта. (Авто, PAL, SECAM)

### ● Изменить программу

Вы можете перемещать программы, вводить или изменять их названия, а также удалять программы. Данное действие повторяет описанное на стр. 9, в разделе “Для удаления, перемещения и переименования станций в меню Обзор программ”.

## Запрет детям

Используя защиту от детей, можно заблокировать доступ ко всем программам немедленно или ежедневно в течение определенного периода времени. Для использования данной функции требуется сначала определить секретный код.

#### ПРИМЕЧАНИЕ

- Для просмотра заблокированного канала Вы должны ввести секретный код. (См. стр. 28 для получения информации о блокировке каналов от просмотра в режиме ЦТВ).
- Если в течение нескольких секунд не будет введен секретный код, питание телевизора будет отключено.

### ● Блок. с этого мом.

Вы можете заблокировать все программы сразу, выбрав опцию “да”. Блокировка начинается немедленно и действует при каждом включении телевизора.

### ● Блокиров. ежедн.

Введите временной интервал, на протяжении которого будет выполняться ежедневная блокировка телевизора.

### ● Изменить секрет. код

Здесь Вы можете изменить секретный код.

#### ПРИМЕЧАНИЕ

- В режиме аналогового ТВ текущий секретный код отменяется, если Вы выберете опцию “нет” для обоих параметров “Блок с этого мом.” и “Блокиров. ежедн.”.
- В качестве меры предосторожности запишите Ваш секретный код на последней странице данного руководства по эксплуатации, вырежьте его и храните в надежном месте, недоступном для детей.
- Если Вы потеряли или забыли секретный код, см. стр. 33.

## Автоформат

При включенном автоформате телевизор автоматически идентифицирует для фильмов нормальный или широкоэкранный режим изображения и соответственно настраивается.

#### ПРИМЕЧАНИЕ

- Если нужный формат экрана не устанавливается, попробуйте выбрать режим Широкий.
- Если формат изображения 4:3 (то есть, “Нормальный”) выбрать вручную с помощью функции широкоэкранный режим, функция Автоформат временно отключается. Выберите другой источник входного сигнала или восстановите питание телевизора для восстановления функции Автоформат, а формат изображения 4:3 будет автоматически выбран в зависимости от передаваемого сигнала.

## Язык

Вы также можете выбрать язык из меню Установка. Вы можете выбирать из 13 языков. (Английский, голландский, греческий, испанский, итальянский, немецкий, польский, португальский, русский, турецкий, финский, французский, шведский)

## Заводские настройки

Вызовите предварительно установленные значения для звука и изображения. В отличие от опций “Сброс”, находящихся в меню Изображение и Звук, данная опция выполнит сброс к начальному значению всех параметров для всех режимов входного сигнала и параметров режима AV.

## Операции меню

### Прочее

#### ● Нет сигн. ВЫКЛ

Если выбрана опция “Включить”, телевизор автоматически переключится в режим ожидания, если в течение 6 минут не поступит входной сигнал.

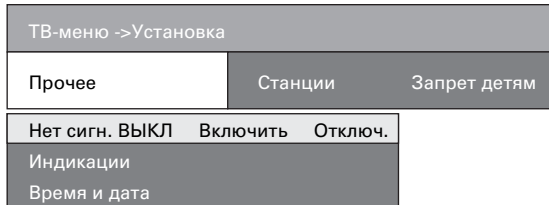

#### ПРИМЕЧАНИЕ

- По завершении телевизионной программы данная функция может не работать.
- Эта функция недоступна в режиме ЦТВ.

#### ● Индикации

Здесь можно определить, какие экранные индикации отображаются при нажатии кнопки  на пульте дистанционного управления.

Пункты	Описание
Длитель. индикац.	Устанавливает продолжительность индикации состояния телевизора и названия канала. <ul style="list-style-type: none"> <li>• Эта установка также оказывает влияние на другие телевизионные экраны. (Громкость, окружающий звук и т.п.).</li> </ul>
Идентиф. зв.	Включение/выключение индикации режима звука (“да”/“нет”)
Время	Включение/выключение индикации информации о времени (“да”/“нет”)

#### ● Время и дата

При приеме телетекста установки даты и времени извлекаются телевизором автоматически. Если Вы не принимаете телетекст, следует установить параметры “Дата” и “Время” вручную. Также здесь можно настроить дополнительные параметры, как показано ниже.

#### ПРИМЕЧАНИЕ

- Информация о времени и дате, введенная вручную, не может быть перезаписана этой установкой.
- В случае прерывания питания до установки (отсоединение сетевого шнура, перебой в питании и т.п.) режим автоматического определения времени посредством телетекста возобновляется.

Пункты	Описание
Время	Если после включения телевизора Вы принимаете программу с телетекстом, время и дата записываются автоматически. Для некоторых программ при необходимости дата должна вводиться вручную. В программах без телетекста введите время (с 00:00 до 23:59) и дату (в формате день. месяц.год) при помощи цифровых кнопок на пульте дистанционного управления.
Дата	См. выше параметр “Время”.
Начало летн. врем.	Укажите дату, когда производится переход на летнее время, если происходят отклонения от автоматически вычисленной даты.
Конец летн. врем.	Укажите дату, когда летнее время завершается, если происходят отклонения от автоматически вычисленной даты.

## Меню Геометрия

В этом меню можно задать геометрические параметры изображения, такие как положение и фазу изображения. Регулировки сохраняются отдельно для каждого режима входного сигнала.

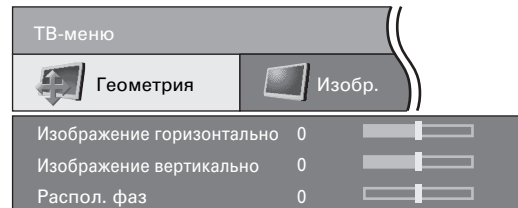

### Изображение горизонтально

Устанавливает положение изображения по горизонтали, сдвигая изображение влево и вправо.

### Изображение вертикально

Устанавливает положение изображения по вертикали, сдвигая изображение вверх и вниз.

### Распол. фаз

Только ПК

Настройка фазы изображения убирает с изображения мерцание и помехи. (Опция доступна только для сигнала RGB)

## Другие пункты меню

Некоторые из полезных функций можно вызвать напрямую нажатием соответствующих кнопок на пульте дистанционного управления.

### Режим AV

Функция настройки режима AV предлагает Вам пять режимов просмотра, из которых Вы можете выбрать наиболее подходящий Вам режим в зависимости от таких факторов, как освещение в комнате, тип просматриваемой программы или тип изображения, поступающего от внешнего устройства.

- 1 Нажмите кнопку **AV MODE**.
  - Появится меню Режим AV.
- 2 Нажмите кнопку **AV MODE** или воспользуйтесь кнопками ▲/▼ в то время, когда на экране отображается Режим AV.
  - Когда Вы переключаете опции, каждое изменение немедленно отражается на дисплее. Нет необходимости нажимать кнопку **OK**.



#### Опции

**СТАНДАРТ:** Для получения высококачественного изображения при нормальном освещении в комнате. (Улучшенная контрастность изображения: Вкл)

**ПЛАВНО:** Создает более мягкое изображение. (Улучшенная контрастность изображения: Вкл)

**Режим ECO:** Уменьшает потребляемую мощность. (Улучшенная контрастность изображения: Выкл)

**ДИНАМИКА:** Для вывода отчетливого изображения с повышенной контрастностью при просмотре спортивных передач. (Улучшенная контрастность изображения: Вкл)

**ПОЛЬЗОВАТЕЛЬ:** Этот режим позволяет Вам настраивать параметры изображения по Вашему вкусу. Вы можете настроить режим для каждого источника входного сигнала. (Улучшенная контрастность изображения: Выкл)

#### ПРИМЕЧАНИЕ

- Вы можете отрегулировать предустановленные заводские настройки “СТАНДАРТ”, “ПЛАВНО”, “Режим ECO” и режим “ДИНАМИКА”.
- Вы можете устанавливать разный режим AV для каждого внешнего источника сигнала.
- Технология улучшенной контрастности изображения позволяет определять характеристики видеосигнала источника и плавно регулировать яркость экрана, обеспечивая при этом более глубокий уровень черного.
- Улучшенная контрастность изображения активируется при выключении функции ОРС для пунктов “СТАНДАРТ”, “ПЛАВНО”, “ДИНАМИКА” в режиме AV.

### Индикация состояния

Нажмите кнопку **(i+)**, после чего на несколько секунд отобразится индикация состояния.



- В верхней строке можно увидеть название программы. См. стр. 18 для получения информации о настройке параметров индикации состояния.

### ИСТ. ВВОДА

Используйте экран ИСТ. ВВОДА для выбора/проверки внешнего оборудования, подсоединенного к гнездам с задней стороны телевизора.

- 1 Для просмотра изображений с внешнего AV-устройства нажмите кнопку **(↔)**. (Стр. 10)
  - Для закрытия экрана ИСТ. ВВОДА нажмите кнопку **(↔)** еще раз.
- 2 Воспользуйтесь кнопками ▲/▼ для выбора соответствующего гнезда, а затем нажмите кнопку **OK**.

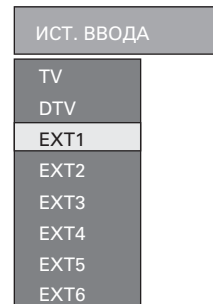

### Стоп-кадр

Вы можете остановить движущееся изображение на дисплее.

- 1 Нажмите кнопку **(⏸)**.
- 2 Нажмите кнопку **(⏸)** еще раз, чтобы выйти из стоп-кадра.

#### ПРИМЕЧАНИЕ

- Эта функция может быть недоступна в зависимости от состояния сигнала.

### ОРС

Автоматически регулирует яркость экрана.

Нажмите кнопку **ОРС** на пульте дистанционного управления для включения и выключения функции оптического управления изображением.

#### ПРИМЕЧАНИЕ

- При установке в положение “ВКЛ”, телевизор определяет яркость окружающего освещения и автоматически регулирует яркость подсветки. Убедитесь, что никакие предметы, которые могут повлиять на способность датчика ОРС определять яркость окружающего освещения, не закрывают его.
- В соответствии с заводской установкой по умолчанию функция ОРС активируется при выборе опции “Режим ECO” в меню Режим AV.
- Функция ОРС выключается всякий раз, когда выполняется регулировка для установки “Подсветка”.
- Функция ОРС может быть отрегулирована и возвращена в исходное положение для каждого пункта Режим AV.

## Операции меню





### Режим Широкий

Вы можете выбрать формат изображения. Выбираемый формат изображения изменяется в зависимости от типа получаемого сигнала.

Если параметр Автоформат в меню Установка установлен в положение “вкл.”, оптимальная опция параметра Режим Широкий автоматически выбирается для каждой программы. Однако Вы можете изменять формат экрана вручную, как поясняется ниже.

#### ПРИМЕЧАНИЕ

- Помимо изменения вручную параметров Режим Широкий, как пояснено выше, телевизор может определять и выбирать оптимальную опцию параметра Режим Широкий в соответствии с принимаемым сигналом.

- 1 Нажмите кнопку .
  - Отобразится меню Режим Широкий.
  - В меню перечислены опции широкоэкранный режима, которые можно выбрать для текущего типа принимаемого видеосигнала.
- 2 Нажмите кнопку  или /, когда на экране отображается меню Режим Широкий.
  - Когда Вы переключаете опции, каждое изменение немедленно отражается на дисплее. Нет необходимости нажимать кнопку **ОК**.

#### Опции (для сигнала SD [стандартного])

**Полный:** Для сжатых изображений 16:9.

**Нормальный:** Для “стандартных” изображений 4:3. По сторонам изображения появляются темные полосы.

**Панорама:** В этом режиме изображение пропорционально растягивается таким образом, чтобы покрыть весь экран.

**Киноэкр. 16:9:** Для изображений формата 16:9. В некоторых передачах сверху и снизу могут появляться темные полосы.

**Киноэкр. 14:9:** Для изображений формата 14:9. В некоторых передачах сверху и снизу могут появляться темные полосы.

#### Опции (для сигнала HD [высокой четкости])





**Полный:** Дисплей с увеличенным растром изображения. Обрезаны все края экрана.

**Умен.растр:** Дисплей с уменьшенным растром изображения. (Дисплей с изображением высокой четкости с оптимальным сжатием видеосигнала. В некоторых программах изображение по краям экрана может быть искажено.)

### Режим Широкий

Только ПК

Вы можете выбрать формат изображения.

- 1 Нажмите кнопку .
  - Появится меню Режим Широкий.
- 2 Нажмите кнопку  или воспользуйтесь кнопками / для выбора нужной опции меню.

#### ПРИМЕЧАНИЕ

- Перед выполнением регулировок подключите персональный компьютер. (Стр. 11)
- Доступные для выбора форматы изображения могут отличаться в зависимости от типа входного сигнала.

#### ПРИМЕР

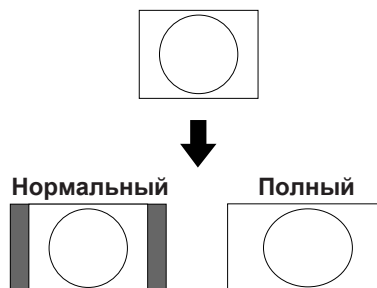

#### Опции

**Полный:** Изображение занимает весь экран.

**Нормальный:** Сохраняет исходный формат изображения в полноэкранный режиме.

## Аналоговый телетекст

### Что такое телетекст?



Телетекст - это трансляция страниц деловой и развлекательной информации, принимаемая телевизором, в котором имеется эта функция. Ваш телевизор принимает сигналы телетекста, передаваемые телевизионной сетью, и переводит их в графический формат для просмотра. Среди множества доступных функций телетекста есть и такие как новости, погода, спортивная информация, цены на фондовой бирже и обзоры телепередач.

### Включение и выключение телетекста

- 1 Выберите телевизионный канал или внешний источник сигнала, передающий информацию телетекста.
- 2 Нажмите кнопку  для отображения телетекста.



- Многие станции используют операционную систему TOP, в то время как некоторые используют систему FLOF (например, CNN). Ваш телевизор поддерживает обе эти системы. Страницы разделены на тематические группы и темы. После включения телетекста появляется возможность хранения в памяти 2000 страниц для быстрого доступа.

- 3 Нажмите кнопку  еще раз для отображения телетекста в правой части экрана, а обычного изображения - в левой части экрана.
  - Каждый раз при нажатии кнопки  экран переключается, как показано ниже.
  - Если Вы выбрали программу, не передающую сигналов телетекста, появится сообщение "Телетекст недоступен."
  - Такое же сообщение отображается в других режимах, если недоступен сигнал телетекста.

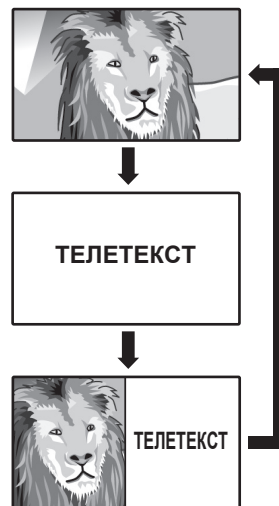

### ПРИМЕЧАНИЕ

- Телетекст не будет работать, если выбран сигнал типа RGB. (Стр. 15)

## Использование меню аналогового телетекста

В режиме аналогового телетекста нажмите кнопку **MENU** для отображения меню телетекста.

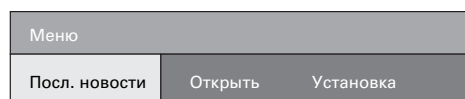

### Посл. новости

Если в меню телетекста Вы активируете параметр "Посл. новости", текущая страница закрывается. Символ  в верхнем левом углу указывает на то, что функция последних новостей активна (режим работы телетекста). Если его содержимое обновляется и это окно новостей является небольшим, оно отображается на экране. Впрочем, если страница заполняет весь экран, данный символ отображается синим цветом, а страница может быть отображена нажатием кнопки **OK**.

### Открыть/Скрыть

В телетексте имеется скрытая информация, например, для викторин или времени VPS в страницах предварительного обзора программы. Это та же функция, что и нажатие кнопки .

## Операции меню

### Установка

Меню			
Установка	Посл. новости	Открыть	
Субтитр. страницы			
Субтитры телетекста		обычный размер	
Алфав. знаки	Стандарт	Русский	Греческий
HiТекст	да		

#### ● Субтитр. страницы

Некоторые каналы транслируют телетекстовые субтитры для людей с нарушением слуха. Для каждой программы можно указать, на какой странице телетекста расположены субтитры. По умолчанию для всех программ настроена страница 150. Данную функцию можно вызвать нажатием кнопки  при открытом экране меню.

#### ● Субтитры телетекста

Данная функция отображает передаваемые через телетекст субтитры обычного размера или увеличенные в два раза.

#### ● Алфав. знаки

Вы можете переключить язык отображения телетекста на указанный в списке язык. К примеру, это необходимо для турецкого или польского телетекста.

#### ● HiТекст

С помощью опции HiТекст (Уровень 2.5) можно выбрать усовершенствованную графику телетекста. Данная функция будет действовать, пока телепрограмма будет передавать необходимую для этого информацию.

### Кнопки для управления телетекстом

Кнопки	Описание
<b>Цвет (Красный/Зеленый/Желтый/Синий)</b>	Вы можете выбирать группу или блок страниц, отображаемых в цветных рамках внизу экрана при помощи соответствующих <b>Цветных кнопок (Красная/Зеленая/Желтая/Синяя)</b> на пульте дистанционного управления.
<b>0 - 9</b>	Непосредственный выбор любой страницы от 100 до 899 при помощи кнопок <b>0 - 9</b> .
<b>⏮ (Верх/Низ/Полностью)</b>	Переключение изображения телетекста вверх, вниз или на весь экран.
<b>⏮ (Показ скрытого телетекста)</b>	Вызов или удаление скрытой информации, как, например, ответ на вопрос викторины.
<b>⏮ (Стоп-кадр/приостановка)</b>	Прекращение автоматического обновления страниц телетекста или возобновление режима приостановки.
<b>⏮ (Субтитр для телетекста)</b>	Отображение субтитров или выход из экрана субтитров. <ul style="list-style-type: none"> <li>Субтитры не будут отображаться, если программа не содержит информации о субтитрах.</li> </ul>
<b>⏮ (Вспомогательная страница)</b>	Вызов или удаление субстраниц. <ul style="list-style-type: none"> <li>Кнопка <b>⏮/▶</b>: Выбор субстраницы.</li> <li>Красная кнопка: Переход к предыдущей субстранице.</li> <li>Зеленая кнопка: Переход к следующей субстранице.</li> <li>Эти две кнопки отмечены на экране знаками <b>-</b> и <b>+</b>.</li> </ul>

# Операции меню ЦТВ

## Кнопки управления меню ЦТВ

Для управления меню ЦТВ используйте следующие кнопки на пульте дистанционного управления.

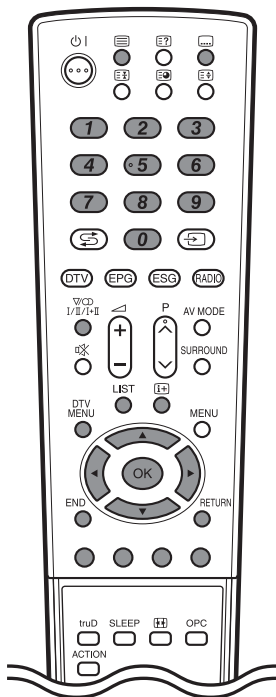

- : Нажмите для отображения экрана выбора субтитров.
- : Нажмите для отображения меню ТЕЛТЕКСТ или начала демонстрации MHEG5, если доступно.
- 0 - 9**: Помимо прямого доступа к каналу, каждая цифровая кнопка **1** - **9** имеет специфическую функцию, назначенную в экране Установка программ.
- DTV**: Нажмите для доступа к режиму ЦТВ.
- EPG**: Нажмите для открытия экрана EPG.
- ESG**: Нажмите для открытия экрана ESG.
- RADIO**: Нажимайте для переключения между режимом ТВ и РАДИО.
  - Вследствие большой вариации уровня громкости передаваемого сигнала в режиме РАДИО, некоторые станции будут давать искажение, если установленный уровень громкости является высоким.
- : Нажмите для открытия экрана мультиаудиосигнала.
- DTV MENU**: Нажимайте для открытия или закрытия экрана меню ЦТВ.
- LIST**: Нажмите для открытия экрана Список программ.
- : Нажмите для открытия рекламной вставки программы или просмотра подробной информации с экрана EPG/ESG.
- : Нажимайте для выбора нужной опции на экране или регулировки выбранной опции.
- OK**: Нажимайте для перехода к следующему шагу или завершения установки.
 

Нажмите для открытия экрана Список программ в то время, как все другие экраны меню неактивны. (Кроме внешнего входного сигнала.)
- END**: Нажмите для выхода из экрана текущего меню без сохранения изменений.
- ЦВЕТ**: Каждая цветная кнопка имеет специфическую функцию, назначенную в экране меню.
- RETURN**: Нажимайте для возврата к предыдущему шагу.

## Экранная индикация ЦТВ

Пример

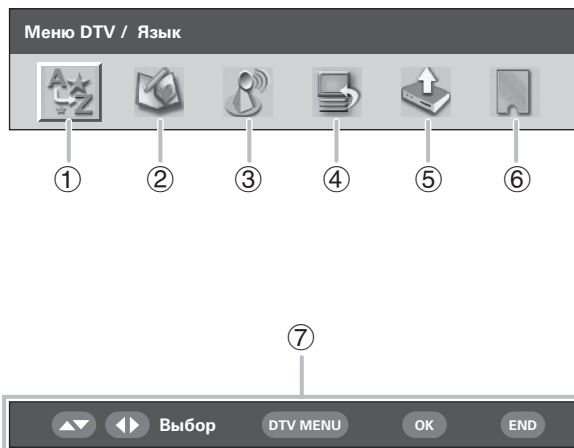

- 1 Язык**
  - Для настройки предпочтительного языка для звука и приложения MHEG5.
- 2 Установка программ**
  - Для конфигурации различных установок для каждой программы. Они включают в себя: функции Фав, Блок, Пер., Пер.в, Проп, Выбор, Стир, Метка и Просм.
- 3 Инсталляция**
  - Для поиска всех программ, доступных в Вашем регионе, или для метки/стирания/повторного сканирования выбранной несущей частоты.
- 4 Установка системы**
  - Для конфигурации установок экранной индикации и функции Запрет детям.
- 5 Принадлежности**
  - Для отображения текущей версии программного обеспечения или для разрешения обновления программного обеспечения.
- 6 Общий интерфейс**
  - Для отображения подробностей текущего общего интерфейса.
- 7 Навигационные кнопки**
  - Для перемещения в пределах экрана меню ЦТВ.

## Общие операции ЦТВ

Общее управление меню ЦТВ

- 1** Нажмите кнопку **DTV** или для доступа к режиму ЦТВ.
- 2** Нажмите кнопку **DTV MENU**, после чего появится экран меню ЦТВ.
- 3** Воспользуйтесь кнопками для выбора нужного меню, а затем, если нужно, нажмите кнопку **OK**.
  - Начиная с этого пункта, управление меню будет отличаться в зависимости от регулируемой опции. См. соответствующий раздел управления меню.
  - Вы не можете выбрать какую-либо опцию, связанную с меню ЦТВ до тех пор, пока не будет завершена "Автоинсталляция".
  - Нажимайте кнопку **RADIO** для переключения между режимом ЦТВ и Радио.
  - Для выхода из текущего экрана без сохранения изменений нажмите кнопку **END**.

## Операции меню ЦТВ

### Об использовании экрана установки символов

В некоторых случаях Вам, возможно, понадобится ввести символы. Подробные сведения см. ниже.

#### Образец экрана Алфавитно-цифровой набор

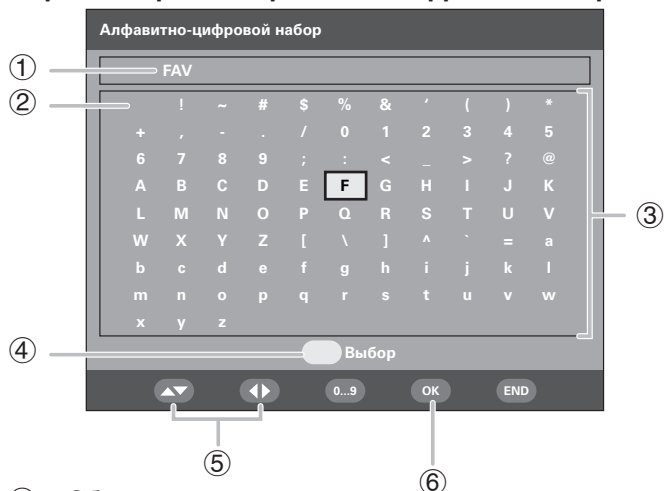

① **Область ввода**

② **Пробел**

Для добавления пробела или замены на пробел.

③ **Область выбора символов**

④ **ЖЕЛТАЯ кнопка (Выбор)**

Нажимайте для перемещения между областью ввода и областью выбора символа.

⑤ Кнопка ▲/▼/◀/▶

Нажимайте для перемещения курсора.

⑥ Кнопка ОК

**При нахождении в области ввода:**

Подтверждает новое название.

После нажатия кнопок **ОК** для подтверждения, на экране появится сообщение о подтверждении.

Воспользуйтесь кнопками ◀/▶ для выбора опции “Да”, а затем нажмите кнопку **ОК**.

**При нахождении в области выбора символов:**

Подтверждает ввод символа.

#### Образец установки с использованием экрана Алфавитно-цифровой набор

1 Вызовите экран установки символов во время отображения экрана “Метка” или “Установка несущей частоты”. (Стр. 26 и 27)

2 Нажмите **ЖЕЛТУЮ (Выбор)** кнопку для перемещения курсора к области выбора символов.

3 Воспользуйтесь кнопками ▲/▼/◀/▶ для выбора нужного символа, а затем нажмите кнопку **ОК**. Повторяйте операцию до тех пор, пока новое название не будет полностью введено.

- Используйте пробел для добавления пробела или замены на пробел.

4 Для регистрации нового названия нажмите **ЖЕЛТУЮ (Выбор)** кнопку для перемещения курсора назад к области ввода.

5 Нажмите кнопку **ОК**.

- На экране появится сообщение о подтверждении.

6 Воспользуйтесь кнопками ◀/▶ для выбора опции “Да”, а затем нажмите кнопку **ОК**.

## Язык

Выбор установок языка для аудиосигнала (если программа транслируется более чем на одном языке) и программы MHEG5.

1 Нажмите кнопку **ОК** в то время, когда курсор находится на опции “Язык”.

2 Воспользуйтесь кнопками ▲/▼ для выбора опции “Звук 1-ое предпочтение”, “Звук 2-ое предпочтение”, “Звук 3-е предпочтение” или “MHEG”.

3 Выберите нужный язык для каждой опции.

#### ПРИМЕЧАНИЕ

- Что касается изменения языка экранной индикации, см. стр. 17.
- Что касается изменения языка субтитров, см. стр. 32.
- Что касается подробных сведений о программе MHEG5, см. стр. 32.

#### Список имеющихся в наличии языков

Баскский	Греческий
Каталанский	Итальянский
Хорватский	Норвежский
Чешский	Польский
Датский	Португальский
Голландский	Русский
Английский*	Сербский
Финский	Словацкий
Французский	Испанский
Гаэльский*	Шведский
Галисийский	Турецкий
Немецкий	Валлийский*

\* Языки, доступные для программы MHEG5

## Установка программ

Конфигурация различных установок для каждой программы. Нажимайте предварительно назначенные ① - ⑨ цифровые кнопки для доступа к каждой из функций, описанных ниже.

Нажмите кнопку **ОК** в то время, когда курсор находится на опции “Установка программ”.

#### Образец экрана Установка программ

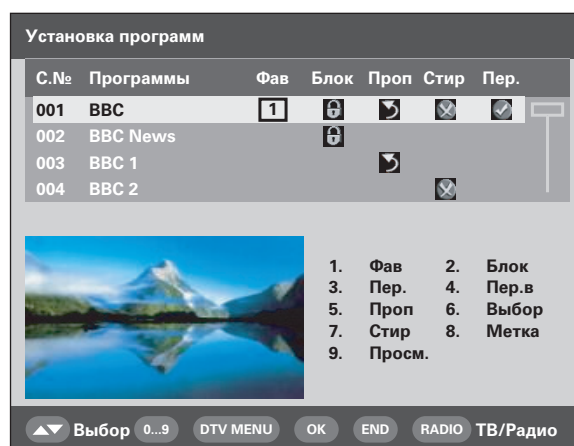

#### ПРИМЕЧАНИЕ

- В окне будет отображаться пустой кадр, если в списке перечислены радиoprogramмы.

## Операции меню ЦТВ

### Фав (Фаворитные)

Назначение программы для 4 различных фаворитных групп.

- 1 Воспользуйтесь кнопками ▲/▼ для выбора нужной программы.
- 2 Нажмите кнопку ① на пульте дистанционного управления. Появится окно выбора.
- 3 Воспользуйтесь кнопками ▲/▼ для сохранения выбранной программы в любой из 4 фаворитных групп (Нет, Фав 1 ... Фав 4), а затем нажмите кнопку **OK**. Появится значок, указывающий на фаворитное состояние.
  - Если Вы хотите сохранить изменения, не нажимайте кнопку **END** для выхода из экрана в этом месте.
- 4 Нажмите кнопку **OK**.
- 5 Теперь Вы можете легко выбрать Вашу фаворитную программу из меню Список программ. (Стр. 31)

#### ПРИМЕЧАНИЕ

- Вы не можете сохранить одну и ту же программу в двух разных фаворитных группах.

### Блок (Блокировка)

Если программа заблокирована, Вы должны будете вводить Ваш PIN-код каждый раз при переключении на эту программу.

- 1 Воспользуйтесь кнопками ▲/▼ для выбора нужной программы.
- 2 Нажмите кнопку ② на пульте дистанционного управления.  
Если Вы уже установили PIN-код, введите его здесь. Если нет, введите PIN-код "1234", предварительно установленный на заводе. Появится значок, указывающий на то, что программа заблокирована.
  - При нажатии на кнопку ② значок блокировки появляется или исчезает. (Для снятия значка блокировки требуется ввести PIN-код.)
  - Если Вы хотите сохранить изменения, не нажимайте кнопку **END** для выхода из экрана в этом месте.
- 3 Нажмите кнопку **OK**.

#### ПРИМЕЧАНИЕ

- Что касается информации об установке PIN-кода, см. стр. 17.

### Пер. (Перемещение)

Сортировка порядка выбранных программ путем перемещения положения программы.

- 1 Воспользуйтесь кнопками ▲/▼ для выбора нужной программы.
- 2 Нажмите кнопку ③ на пульте дистанционного управления. На экране появится значок, означающий, что программа будет перемещена.
  - При нажатии на кнопку ③ значок перемещения появляется или исчезает.
- 3 Переместите выбранную программу в нужное положение с помощью кнопок ▲/▼, а затем нажмите кнопку **OK**.

- Если Вы хотите сохранить изменения, не нажимайте кнопку **END** для выхода из экрана в этом месте.

- 4 Нажмите кнопку **OK** для сохранения изменений.

#### ПРИМЕР:

#### Установка программы "002 ZDF" перед "001 ARD".

Порядок по умолчанию: Воспользуйтесь кнопками ▲/▼ для выбора нужной программы в списке 001←→002←→003←→004.

Сортированный порядок: Воспользуйтесь кнопками ▲/▼ для выбора нужной программы в списке 002←→001←→003←→004.

001	ARD	→	002	ZDF
002	ZDF		001	ARD
003	SAT. 1		003	SAT. 1
004	RTL		004	RTL

### Пер.в (Перемещение в)

Используйте эту функцию для изменения положения двух выбранных программ.

- 1 Воспользуйтесь кнопками ▲/▼ для выбора нужной программы.
- 2 Нажмите кнопку ④ на пульте дистанционного управления.
- 3 Введите номер, который Вы хотите изменить, с помощью цифровых кнопок ① - ⑨, а затем нажмите кнопку **OK**. Положения выбранных программ переключатся.
  - Если Вы хотите сохранить изменения, не нажимайте кнопку **END** для выхода из экрана в этом месте.
  - Вы не можете ввести номер программы, которого нет в списке.
- 4 Нажмите кнопку **OK**, после чего появится сообщение "Успешно обновлено". Изменение сейчас будет зарегистрировано.

001	ZDF	→	001	RTL
002	ARD		002	ARD
003	SAT. 1		003	SAT. 1
004	RTL		004	ZDF

### Проп (Пропуск)

При нажатии кнопок P (√/∧) программы, установленные для пропуска, не будут отображаться на экране.

- 1 Воспользуйтесь кнопками ▲/▼ для выбора нужной программы.
- 2 Нажмите кнопку ⑤ на пульте дистанционного управления. На экране появится значок, означающий, что программа будет пропущена.
  - При нажатии на кнопку ⑤ значок пропуска появляется или исчезает.
  - Если Вы хотите сохранить изменения, не нажимайте кнопку **END** для выхода из экрана в этом месте.
- 3 Нажмите кнопку **OK**.

#### ПРИМЕЧАНИЕ

- Для просмотра программ, которые установлены для пропуска, воспользуйтесь цифровыми кнопками ① - ⑨ или меню Список программ.

## Операции меню ЦТВ

### Выбор

Используйте эту функцию для вызова нужной программы одним действием. Данная функция полезна, если на экране отображается много программ и их трудно прокручивать.

- 1 Нажмите кнопку **6** на пульте дистанционного управления. Теперь Вы можете изменять номер программы с левой стороны экрана.
- 2 Введите номер с помощью цифровых кнопок **0** - **9**, а затем нажмите кнопку **OK**. Выделенный участок переместится на выбранную программу.

### Стир (Стирание)

Стирание выбранных программ из памяти.

- 1 Воспользуйтесь кнопками **▲/▼** для выбора нужной программы.
- 2 Нажмите кнопку **7** на пульте дистанционного управления. На экране появится значок, означающий, что программа будет стерта.
  - При нажатии на кнопку **7** значок стирания появляется или исчезает.
  - Если Вы хотите сохранить изменения, не нажимайте кнопку **END** для выхода из экрана в этом месте.
- 3 Нажмите кнопку **OK**.
  - На экране появится сообщение о подтверждении.
- 4 Воспользуйтесь кнопками **◀/▶** для выбора опции “Да”, а затем нажмите кнопку **OK**.

### Метка

Изменение названий отдельных программ.

- 1 Воспользуйтесь кнопками **▲/▼** для выбора нужной программы.
- 2 Нажмите кнопку **8** на пульте дистанционного управления. Появится экран установки символов.
- 3 Введите новое название для программы. Что касается операций с использованием экрана установки символов, см. стр. 24.

### Просм. (Просмотр)

Настройка на показанную в окне программу.

- 1 Воспользуйтесь кнопками **▲/▼** для выбора нужной программы.
- 2 Нажмите кнопку **9** на пульте дистанционного управления.
  - Изображение в окне изменится.
- 3 Нажмите кнопку **END** для выхода из экрана Установка программ, чтобы просмотреть изображение в полноэкранном режиме.

## Инсталляция

В данном разделе описано, как изменить установки ЦТВ после выполнения процедуры **Первоначальная автоматическая установка (ЦТВ)** на стр. 8.

## Автоинсталляция

Телевизор автоматически определяет и сохраняет все программы, доступные в Вашем регионе. Для получения подробных сведений см. раздел **Первоначальная автоматическая установка (ЦТВ)** на стр. 8.

### ПРИМЕЧАНИЕ

- Если телевизор обнаружит новую несущую частоту/ программу, которая стала доступна после выполнения операции “Автоинсталляция”, на экране появится сообщение “Хотите сохранить?”. Воспользуйтесь кнопками **◀/▶** для выбора опции “Да” или “Нет”, а затем нажмите кнопку **OK**.

## Сканирование несущей частоты

Вручную добавьте новую несущую частоту путем ввода номера нужной несущей частоты или полосы частот.

- 1 Воспользуйтесь кнопками **◀/▶** для выбора опции “Инсталляция”.
- 2 Воспользуйтесь кнопками **▲/▼** для выбора опции “Сканирование несущей частоты”, а затем нажмите кнопку **OK**. Если Вы уже установили PIN-код, введите его здесь. Если нет, введите PIN-код “1234”, предварительно установленный на заводе.

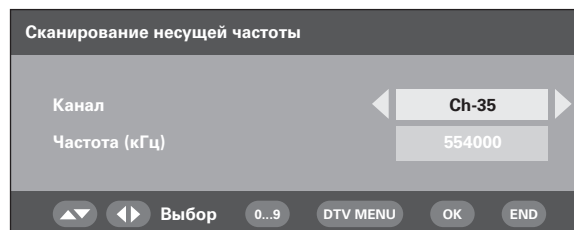

- 3 Воспользуйтесь кнопками **▲/▼** для выбора опции “Канал”, а затем кнопками **◀/▶** для ввода номера несущей частоты, после чего нажмите кнопку **OK**.
  - Значение выбранной несущей частоты в ячейке ниже будет изменяться соответствующим образом.
- 4 После завершения сканирования на экране будут показаны все доступные программы для выбранного диапазона.
- 5 На экране появится сообщение о подтверждении. Воспользуйтесь кнопками **◀/▶** для выбора опции “Да”, а затем нажмите кнопку **OK** для сохранения изменений.

### ПРИМЕЧАНИЕ

- Вместо выполнения действия пункта 3 Вы можете непосредственно ввести значение частоты. В таком случае выберите опцию “Частота (кГц)”, введите значение при помощи цифровых кнопок **0** - **9**, а затем нажмите кнопку **OK**. Воспользуйтесь кнопками **◀/▶** для перемещения между цифрами.
- После выполнения операции “Сканирование несущей частоты” порядок занесения в память программ с использованием функции “Пер.” вернется к порядку по умолчанию.
- Что касается информации об установке PIN-кода, см. стр. 17.

## Операции меню ЦТВ

### Установка несущей частоты

Данная функция позволяет выполнять переименование (наносить метку), стирание или повторное сканирование несущих частот. “Несущая” в данном контексте означает передающую станцию, которая предоставляет набор отдельных программ.

- 1 Воспользуйтесь кнопками ◀/▶ для выбора опции “Инсталляция”.
- 2 Воспользуйтесь кнопками ▲/▼ для выбора опции “Установка несущей частоты”, а затем нажмите кнопку **OK**.  
Если Вы уже установили PIN-код, введите его здесь. Если нет, введите PIN-код “1234”, предварительно установленный на заводе.



- ① **Для переименования выбранной несущей частоты:**  
Выберите несущую частоту, а затем нажмите **КРАСНУЮ** (Метка) кнопку.  
Появится экран установки символов.  
Введите новое название для несущей частоты.  
Для получения подробных сведений об использовании экрана установки символов см. стр. 24.
- ② **Для стирания выбранной несущей частоты:**  
Выберите несущую частоту, а затем нажмите **ЗЕЛЕНУЮ** (Стир) кнопку.  
На экране появится значок, означающий, что несущая частота будет стерта.  
При нажатии на **ЗЕЛЕНУЮ** кнопку значок стирания появляется или исчезает.  
Нажмите кнопку **OK**.  
На экране появится сообщение о подтверждении.  
Воспользуйтесь кнопками ◀/▶ для выбора опции “Да”, а затем нажмите кнопку **OK**.
- ③ **Для повторного сканирования выбранной несущей частоты:**  
Выберите несущую частоту, а затем нажмите **СИНЮЮ** (Повтор) кнопку.  
Начнется повторное сканирование.  
На экране появится сообщение о подтверждении.  
Воспользуйтесь кнопками ◀/▶ для выбора опции “Да”, а затем нажмите кнопку **OK**.

#### ПРИМЕЧАНИЕ

- После повторного сканирования несущей частоты порядок занесения в память программ с использованием функции “Пер.” вернется к порядку по умолчанию.

### Установка системы

Конфигурация установок экранной индикации и функции Запрет детям.

### Установка OSD

Появление экранной индикации и положение/ продолжительность информации рекламной вставки программы можно регулировать.

- 1 Воспользуйтесь кнопками ◀/▶ для выбора опции “Установка системы”.
- 2 Нажмите кнопку **OK**.

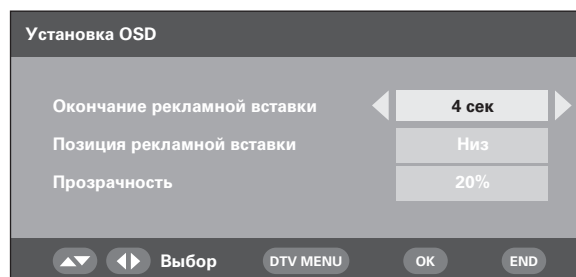

- 3 Воспользуйтесь кнопками ▲/▼ для выбора нужной опции.
- 4 Воспользуйтесь кнопками ◀/▶ для выбора нужного параметра, а затем нажмите кнопку **OK**.
- 5 На экране появится сообщение о подтверждении. Воспользуйтесь кнопками ◀/▶ для выбора опции “Да”, а затем нажмите кнопку **OK** для сохранения изменений.

Опции меню Установка OSD	Выбираемые опции	Описание
Окончание рекламной вставки	1 сек/2 сек/ ... 7 сек/Нет	Выбор продолжительности показа на экране информации рекламной вставки.
Позиция рекламной вставки	Верх/Низ	Выбор расположения информации рекламной вставки в верхней или нижней части экрана.
Прозрачность	Нет/10%/20%/ ...50%	Выбор уровня прозрачности экранной индикации.

## Операции меню ЦТВ

### Запрет детям

Данная функция позволяет ограничивать доступ к теле- и радиoproграммам. Она не допускает просмотр детьми сцен секса и насилия, которые могут быть вредны для них.

- 1 Воспользуйтесь кнопками ◀/▶ для выбора опции “Установка системы”.
- 2 Воспользуйтесь кнопками ▲/▼ для выбора опции “Запрет детям”, а затем нажмите кнопку **OK**.
- 3 Если Вы уже установили PIN-код, введите его здесь. Если нет, введите PIN-код “1234”, предварительно установленный на заводе.
- 4 Воспользуйтесь кнопками ◀/▶ для выбора возраста/возрастной категории (4 ...18/ Неогранич/Ограничен/Взросл/Нет), а затем нажмите кнопку **OK**.

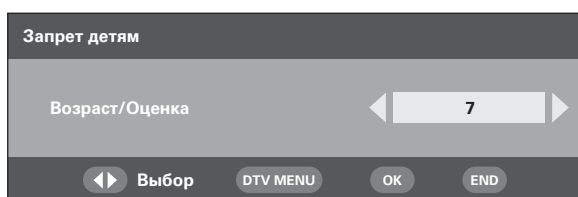

#### ПРИМЕЧАНИЕ

- Возрастные категории “Неогранич” и “Ограничен” используются только во Франции.
- Возрастная категория “Взросл” используется только в Испании.
- Для получения подробных сведений см. стр. 35.

### Принадлежности

Проверка информации о версии цифрового модуля и возможность ее обновления (если доступно).

### Версия программного обеспечения

- 1 Воспользуйтесь кнопками ◀/▶ для выбора опции “Принадлежности”.
- 2 Нажмите кнопку **OK**.
  - На экране появится версия программного обеспечения.

### Обновление програм. обеспеч.

В случае необходимости программное обеспечение для управления встроенным ЦТВ-декодером можно обновлять. В Великобритании это можно выполнять с помощью функции беспроводной загрузки.

#### Подготовка

Подтвердите и запишите номер текущей версии программного обеспечения, как показано в пункте 2 раздела **Версия программного обеспечения**.

### Обновление вручную

- 1 Воспользуйтесь кнопками ◀/▶ для выбора опции “Принадлежности”.
- 2 Воспользуйтесь кнопками ▲/▼ для выбора опции “Обновление програм. обеспеч.”, а затем нажмите кнопку **OK**. Телевизор проверит все несущие частоты в поисках нового программного обеспечения, доступного для обновления.
  - ① **Если в данный момент доступно обновление с помощью функции беспроводной загрузки:** Появится сообщение о подтверждении с запросом, согласиться на обновление или нет. Чтобы сразу начать загрузку, воспользуйтесь кнопками ◀/▶ для выбора опции “Да”, а затем нажмите кнопку **OK**. После завершения обновления телевизор автоматически перезапустится с установленной новой версией программного обеспечения. Чтобы отложить загрузку, воспользуйтесь кнопками ◀/▶ для выбора опции “Нет”, а затем нажмите кнопку **OK**. Перенесите время загрузки на более удобное время, как указано в инструкции. Обновление программного обеспечения не будет выполнено, если во время, указанное для загрузки, не будет в наличии нового программного обеспечения.
  - ② **Если в данный момент времени обновление с помощью функции беспроводной загрузки недоступно:** Появится сообщение о том, что нет в наличии программного обеспечения для загрузки.
- 3 Проверьте номер версии нового программного обеспечения для подтверждения успешного обновления.

### Автоматическое обновление

- 1 В случае настройки на программу, позволяющую выполнять обновление путем беспроводной загрузки, на экране отобразится сообщение о подтверждении.
- 2 Следуйте инструкциям на экране.
- 3 Проверьте номер версии нового программного обеспечения для подтверждения успешного обновления.

#### ПРИМЕЧАНИЕ

- Для сканирования всех программ на предмет возможности обновления, выполните обновление вручную.
- Обновление программного обеспечения занимает около 30 минут, однако это может занимать и больше времени (до 1 часа) в зависимости от состояния сигнала. Во время обновления нельзя переключаться в режим телевизора или внешнего входного сигнала или переходить в режим ожидания с помощью кнопок  | на пульте дистанционного управления.

#### ПРЕДОСТЕРЕЖЕНИЕ

- **Не отключайте питание телевизора во время обновления программного обеспечения, поскольку это может привести к прерыванию процесса обновления. В случае неисправности обратитесь за помощью к квалифицированному обслуживающему персоналу до того, как истечет срок обновления программного обеспечения.**

### Общий интерфейс

Проверьте подробную информацию по используемой модульной карте общего интерфейса.

- 1 Нажмите кнопку **OK** в то время, когда курсор находится на опции “Общий интерфейс”.
  - На экране появится название модуля общего интерфейса.

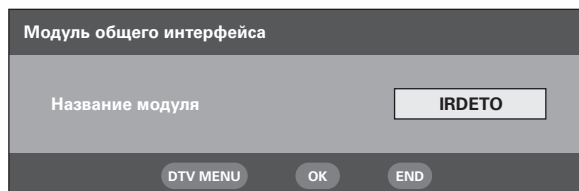

- 2 Нажмите кнопку **OK** для доступа к меню общего интерфейса.
  - На экране появится подробная информация об используемой карте общего интерфейса.
- 3 Воспользуйтесь кнопками **▲/▼** для выбора нужной опции, а затем нажмите кнопку **OK**.
  - На экране появится подробная информация о выбранной опции.

### Вставка карты условного доступа

Будет реализован единый общий интерфейс (ОИ) ЦТВ, позволяющий принятие системы условного доступа (УД) посредством подключаемого модуля условного доступа.

С помощью системы условного доступа возможен прием закодированной передачи.

Если система условного доступа на модуле общего интерфейса требует наличия устройства для чтения смарт-карт, данное устройство чтения должно являться частью модуля общего интерфейса.

Если вставлена совместимая карта условного доступа, Вы можете просматривать программу без каких-либо дополнительных действий.

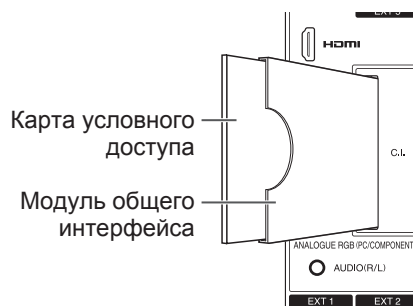

Если совместимая карта не вставлена:

- ① Выберите программу, требующую совместимую карту условного доступа.
  - Появится экран с предупреждающей индикацией.
- ② Вставьте совместимую карту условного доступа.
  - Экран с предупреждающей индикацией исчезнет и Вы можете смотреть программу.

Система условного доступа поддерживается

Crypto Works  
Aston CAM  
VIAccess  
Nagra Vision  
Irdeto  
MR CAM

#### ПРИМЕЧАНИЕ

- Для просмотра платных телевизионных передач Вам необходимо заключить договор с компанией, предоставляющей данную услугу. Для получения подробной информации, пожалуйста, свяжитесь с компанией, предоставляющей данную услугу.
- Модуль общего интерфейса и карта условного доступа не являются ни прилагаемыми, ни приобретаемыми отдельно принадлежностями.

### Подача питания к антенне

Вы можете выбрать подачу питания через гнездо антенны. (Стр. 4)

#### ПРИМЕЧАНИЕ

- Данная функция доступна через Аналоговое меню. Для получения подробных сведений см. стр. 16.

## О функции EPG

С помощью Электронной программы передач (EPG) Вы можете узнавать расписание ЦТВ и радиопередач, просматривать подробную информацию о них, выполнять настройку на транслируемую в эфире передачу и устанавливать таймер для будущих передач.

### Основной экран EPG

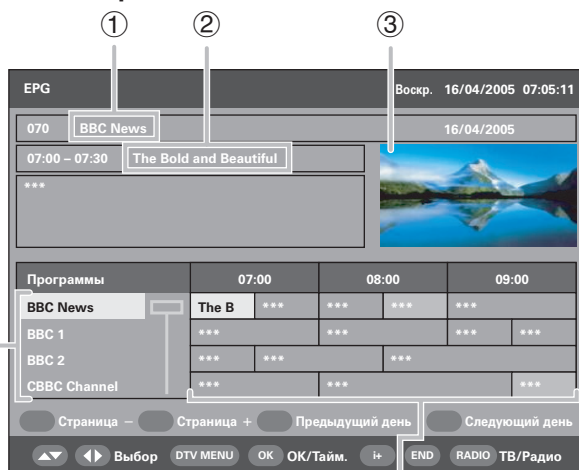

- ① **Название программы**
- ② **Название передачи**
- ③ **Окно изображения**
- ④ **Список программ**
  - Показывает список всех программ, доступных в настоящий момент времени. Во время прокрутки списка вниз строки в списке названий передач справа будут соответствующим образом обновляться.
- ⑤ **Список названий передач**
  - Показывает названия текущих передач в таблице из строк и колонок. Вы можете получать информацию о расписании передач на несколько дней вперед в зависимости от условий вещания.

## Использование EPG

- 1 **Нажмите кнопку EPG.**
  - При нажатии на кнопку **RADIO** будет выполняться переключение между режимом ЦТВ и Радио.
- 2 **Воспользуйтесь кнопками ▲/▼/◀/▶ для получения доступа к нужной программе или передаче.**
  - Изображение в окне изменится.

**В списке программ:**

  - ① Воспользуйтесь кнопками ▲/▼ для прокрутки страниц вверх/вниз. Или,
  - ② Нажмите **КРАСНУЮ** (Страница –) кнопку или **ЗЕЛЕНУЮ** (Страница +) кнопку для вызова предыдущей/следующей страницы одним действием.

**В списке названий передач:**

  - ① Воспользуйтесь кнопками ◀/▶ для прокрутки страниц влево/вправо. Или,
  - ② Нажмите **ЖЕЛТУЮ** (Предыдущий день) кнопку или **СИНЮЮ** (Следующий день) кнопку для перехода на предыдущий/следующий день одним действием.
- 3 **Для просмотра транслируемой программы нажмите кнопку ОК (ОК/Тайм.).**
  - Телевизор будет показывать изображение на полный экран.
  - В случае выбора передачи, которая еще не началась, будет активирован таймер EPG.

### ПРИМЕЧАНИЕ

- При нажатии на кнопку (i+) откроется экран описания EPG, предоставляющий более подробную информацию о выбранной передаче. Нажмите кнопку (i+) или **END** для выхода из меню.

## Использование таймера EPG

Если активирован таймер, телевизор будет автоматически настраиваться на предварительно установленную телевизионную передачу при начале ее трансляции.

- 1 **Нажмите кнопку EPG.**
- 2 **Воспользуйтесь кнопками ▲/▼/◀/▶ для выбора нужной передачи для установки из списка названий передач, а затем нажмите кнопку ОК (ОК/Тайм.).**
  - Выберите передачу, которая еще не началась.
- 3 **Нажмите КРАСНУЮ (Режим таймера) кнопку, а затем воспользуйтесь кнопками ▲/▼ для выбора нужного параметра (“Единично”, “Ежедневно”, “Еженедельно” или “Ежемесячно”), после чего нажмите кнопку ОК.**
  - Предварительно установленная передача будет выделена на оранжевом фоне в списке названий передач EPG.

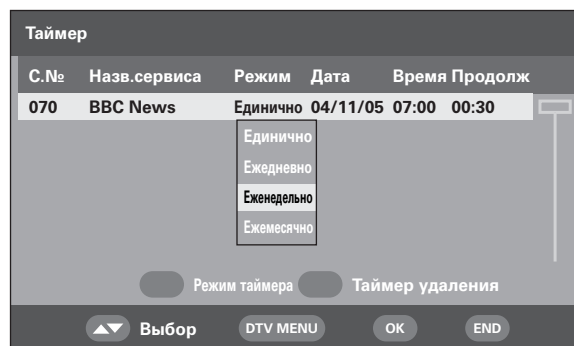

### ПРИМЕЧАНИЕ

- При использовании данной функции для записи убедитесь в том, что Вы также установили таймер на Вашем записывающем оборудовании.
- Не переключайте с помощью данной функции каналы во время записи.
- Данная функция не может быть установлена для заблокированных программ или когда используется функция Запрет детям. (Стр. 25 и 28)
- При использовании функции таймера можно установить до 8 передач.
- Если телевизор находится в режиме ожидания, при наступлении времени трансляции установленной передачи он подаст сигнал для записи без показа изображения на экране.
- Если Вы смотрите другую передачу, за несколько секунд до установленного времени на экране появится предупреждающее сообщение.
- Для отмены установки выберите передачу, которую Вы хотите удалить, нажмите **ЗЕЛЕНУЮ** (Таймер удаления) кнопку, воспользуйтесь кнопками ◀/▶ для выбора опции “Да” и нажмите кнопку **ОК**.
- Если установленные передачи частично совпадают по времени, на экране появится предупреждающее сообщение.
- Питание телевизора может не включаться несколько секунд, если Вы установили программу с помощью таймера EPG и если питание на телевизор отключено.
- Если Вы установили программу с помощью таймера EPG, в ЦТВ, а затем нажмете кнопку (U) на пульте дистанционного управления для ввода Режим ожидания, потребляемая мощность будет больше чем обычно (примерно 23 Вт), пока будет продолжаться вещание программы. После нажатия кнопки (U) на телевизоре для выключения питания, потребляемая мощность будет такой же, как обычно в режиме ожидания (примерно 2,4 Вт: LC-37XD1RU/2,3 Вт: LC-42XD1RU), и таймер EPG отключится.

## Использование ESG

Электронная программа передач (ESG) представляет собой упрощенную версию EPG, которая предоставляет Вам только основную информацию о текущих передачах для быстрого доступа к ним.

- 1 Нажмите кнопку **ESG**.
  - Появится экран ESG.

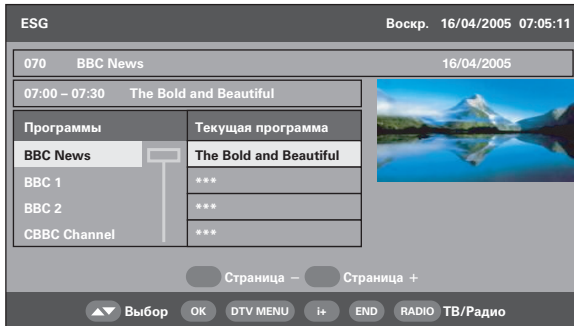

- 2 Воспользуйтесь кнопками ▲/▼ для выбора нужной программы, а затем нажмите кнопку **OK**.
  - Телевизор будет показывать изображение на полный экран.

### ПРИМЕЧАНИЕ

- Основные процедуры управления похожи на операции EPG.
- ESG не предоставляет информацию о будущих передачах и доступ к функции таймера.

## Использование списка цифровых программ

Выбор программ с помощью меню Список программ вместо использования цифровых кнопок 0 - 9 или кнопку **P** (V/Λ).

- 1 Нажмите кнопку **LIST** или **OK** в то время, когда не отображается никакой другой экран меню. (Кроме внешнего входного сигнала.)



Программа, выбранная в данный момент времени  
Программа, отображаемая в окне

- 2 На экране будет показан список программ в теле- или радиорежиме, сортированный по фаворитному типу (Все, Фав 1 - 4), как показано на стр. 25.
- 3 Воспользуйтесь кнопками ▲/▼ для выбора нужной программы, а затем нажмите кнопку **OK**.
  - Изображение в окне изменится.
- 4 Нажмите кнопку **END** для выхода из меню Список программ, чтобы просмотреть изображение в полноэкранном режиме.

## Просмотр рекламной вставки программы

Рекламная вставка программы показывает названия передач, время начала/окончания передачи и другую полезную информацию.

- 1 Нажмите кнопку **i+**.

### Рекламная вставка программы

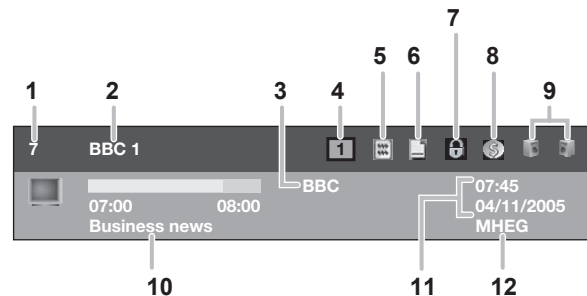

- 1 Порядковый номер канала
  - 2 Название программы
  - 3 Название несущей частоты
  - 4 Фаворитный тип
  - 5 Имеется функция телетекста
  - 6 Имеется функция субтитров
  - 7 Состояние блокировки
  - 8 Кодированная программа
  - 9 Состояние мультиаудиосигнала
  - 10 Название текущей передачи
  - 11 Текущие дата и время
  - 12 Имеется программа MHEG5
- 2 Для вызова более подробной информации нажмите кнопку **i+** еще раз.
    - Здесь Вы можете проверить мощность сигнала и качество выбранной программы.

## Операции меню ЦТВ

### Использование функции мультиаудиосигнала

Измените режим аудиосигнала и язык для просматриваемой в данный момент программы.

- 1 Нажмите кнопку  $\infty$  в то время, когда не отображается никакой другой экран меню.



- 2 Воспользуйтесь кнопками  $\leftarrow/\rightarrow$  для выбора нужного режима аудиосигнала (Левый, Правый, Л+П, Stereo), а затем нажмите кнопку  $\nabla$  для перемещения вниз.
- 3 Воспользуйтесь кнопками  $\blacktriangle/\blacktriangledown$  для выбора нужного языка, доступного для данной программы, а затем нажмите кнопку **OK**.

#### ПРИМЕЧАНИЕ

- Как только Вы настроитесь на другую программу или будет отключено питание, установки вернуться к параметрам, выбранным в меню Язык (стр. 24).

### Отображение субтитров

Установите нужный язык для отображаемых субтитров и включите/выключите индикацию субтитров.

- 1 Нажмите кнопку  $\infty$  в то время, когда не отображается никакой другой экран меню.

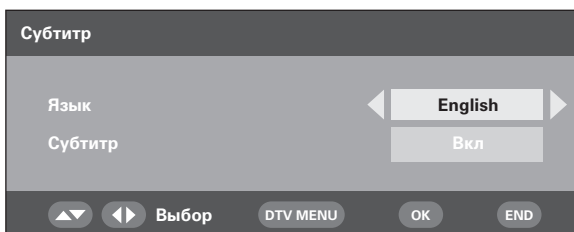

- 2 Воспользуйтесь кнопками  $\blacktriangle/\blacktriangledown$  для выбора опции "Язык", а затем кнопками  $\leftarrow/\rightarrow$  для выбора из списка нужного языка, после чего нажмите кнопку  $\nabla$ .
- 3 Выберите опцию "Субтитр", а затем воспользуйтесь кнопками  $\leftarrow/\rightarrow$  для выбора команды "Вкл" или "Выкл", а затем нажмите кнопку **OK**.
  - На экране появится сообщение о подтверждении.
- 4 Воспользуйтесь кнопками  $\leftarrow/\rightarrow$  для выбора опции "Да", а затем нажмите кнопку **OK**.

#### ПРИМЕЧАНИЕ

- Если опция "Субтитр" установлена в положение "Вкл", телевизор автоматически начнет отображение субтитров для программы, содержащей субтитры.
- Эта функция деактивируется всякий раз при выключении ТВ.

- Если Вы нажмете кнопку  $\infty$  во время просмотра ЦТВ-передач, вместо экранной индикации субтитров может появиться сообщение "Нет субтитров", как указано. (Это происходит в зависимости от типа программы и происходит даже если телевизор в действительности принимает данные субтитров). В этом случае сначала нажмите кнопку  $\equiv$  для активации режима телетекста, а затем нажмите кнопку  $\infty$ .

### Использование приложения MHEG5 (только для Великобритании)

Некоторые станции транслируют программы, закодированные с помощью приложения MHEG (Экспертной группы по мультимедиа и гипермедиа), что позволяет интерактивный просмотр ЦТВ.

Приложение MHEG5, если имеется, будет запущено при нажатии кнопки  $\equiv$ .

#### Образец экрана MHEG5

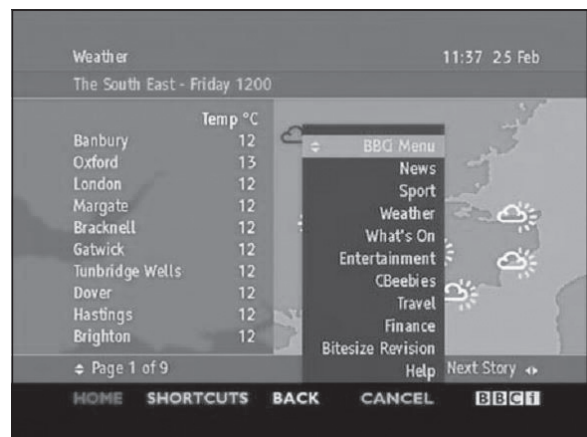





#### ПРИМЕЧАНИЕ

- Если опция "Субтитр" установлена в положение "Вкл" и телевизор настроен на программу, содержащую MHEG5 и субтитры, то субтитры при этом будут иметь приоритет и их отображение на экране начнется автоматически. В этом случае нажмите кнопку  $\equiv$  для начала отображения MHEG5.

# Приложение

## Поиск и устранение неисправностей

Проблема	Возможное решение
<ul style="list-style-type: none"><li>Нет питания.</li></ul>	<ul style="list-style-type: none"><li>Проверьте, нажали ли Вы кнопку    на пульте дистанционного управления. Если индикатор на телевизоре высветится красным цветом, нажмите кнопку .</li><li>Не отсоединился ли шнур питания переменного тока?</li><li>Проверьте, нажата ли кнопка  на телевизоре.</li></ul>
<ul style="list-style-type: none"><li>Устройство не реагирует на нажатия кнопок.</li></ul>	<ul style="list-style-type: none"><li>Внешние помехи, такие как удар молнии, статическое электричество и т.п. могут нарушить функционирование аппарата. В этом случае попробуйте воспользоваться аппаратом после выключения и включения питания или выньте шнур питания переменного тока из сетевой розетки и подключите его снова через 1 или 2 минуты.</li></ul>
<ul style="list-style-type: none"><li>Пульт дистанционного управления не работает.</li></ul>	<ul style="list-style-type: none"><li>Соблюдена ли полярность (+, -) при установке батареек?</li><li>Батарейки разрядились? (Замените батарейки на новые).</li><li>Возможно, Вы используете пульт при ярком или флуоресцентном освещении.</li><li>Не попадает ли на датчик дистанционного управления свет от лампы дневного света?</li></ul>
<ul style="list-style-type: none"><li>Изображение обрезано.</li></ul>	<ul style="list-style-type: none"><li>Правильно ли настроено расположение изображения? (Стр. 18)</li><li>Правильно ли настроены параметры изображения (Автоформат), например, размер экрана? (Стр. 17 и 20)</li></ul>
<ul style="list-style-type: none"><li>Странный цвет, слишком светлый цвет или слишком темный цвет, или же рассогласование цветов.</li></ul>	<ul style="list-style-type: none"><li>Настройте тональность изображения. (Стр. 13)</li><li>Возможно, помещение слишком ярко освещено. В помещениях со слишком ярким освещением изображение может выглядеть темным.</li><li>Проверьте правильность настройки цветовой системы. (Стр. 16 и 17)</li><li>Проверьте установку HDMI. (Стр. 15)</li></ul>
<ul style="list-style-type: none"><li>Питание неожиданно отключается.</li></ul>	<ul style="list-style-type: none"><li>Повысилась температура внутри аппарата. Удалите предметы, закрывающие вентиляционные отверстия или выполните чистку.</li><li>Установлен ли таймер выключения? Нажимайте кнопку <b>SLEEP</b> на пульте дистанционного управления до тех пор, пока эта функция не будет установлена в положение ВЫКЛ.</li><li>Включена ли функция “Нет сигн. ВЫКЛ.”? (Стр. 18)</li></ul>
<ul style="list-style-type: none"><li>Нет изображения.</li></ul>	<ul style="list-style-type: none"><li>Правильно ли подключены другие устройства? (Стр. 10 и 11)</li><li>Правильно ли выбран тип входного сигнала после подключения? (Стр. 15)</li><li>Правильно ли выбран источник входного сигнала? (Стр. 19)</li><li>Возможно, принимается несовместимый сигнал. (Стр. 34)</li><li>Правильно ли настроено изображение? (Стр. 13)</li><li>Правильно ли подсоединена антенна? (Стр. 4)</li></ul>
<ul style="list-style-type: none"><li>Нет звука.</li></ul>	<ul style="list-style-type: none"><li>Не слишком ли низкий уровень громкости?</li><li>Убедитесь, что не подсоединены наушники.</li><li>Проверьте, не нажата ли кнопка  на пульте дистанционного управления.</li></ul>

### Предостережения относительно эксплуатации в условиях высокой и низкой температуры

- Если устройство используется в помещении (например, в комнате, офисе) с низкой температурой, изображение может оставлять следы или выглядеть слегка замедленным. Это не является неисправностью, и аппарат восстановится, когда температура вернется к нормальной.
- Не оставляйте аппарат в жарком или холодном месте. Также не оставляйте аппарат в месте, подверженном воздействию прямого солнечного света или возле нагревателя, так как это может вызвать деформацию корпуса и привести к неисправностям в работе жидкокристаллического дисплея.  
Температура хранения : от -20°C до +60°C.

### ВАЖНОЕ ПРИМЕЧАНИЕ ПО ВОЗВРАТУ СЕКРЕТНОГО КОДА К ЗАВОДСКОЙ УСТАНОВКЕ

Рекомендуется удалить данную часть инструкции из руководства по эксплуатации для того, чтобы дети не смогли прочитать ее. Поскольку руководство по эксплуатации является многоязычным, рекомендуется это сделать для каждого языка. Храните ее в надежном месте на случай, если она Вам понадобится.



- Введите “3001”, когда потребуются секретный код.
  - Эта операция не может быть выполнена с экрана меню ЦТВ.
- Восстановите текущий секретный код в меню “Изменить секрет. код” (ТВ-меню > Установка > Запрет детям). 33

### Совместимость с персональными компьютерами

Разрешение	Частота по горизонтали	Частота по вертикали	Стандарт VESA
VGA	640 × 480	31,5 kHz	60 Hz ✓
SVGA	800 × 600	37,9 kHz	60 Hz ✓
XGA	1024 × 768	48,4 kHz	60 Hz ✓
WXGA	1360 × 768	47,7 kHz	60 Hz ✓
SXGA	1280 × 1024	64,0 kHz	60 Hz ✓

VGA, SVGA, XGA, WXGA и SXGA - это зарегистрированные торговые марки International Business Machines Co., Inc.

#### ПРИМЕЧАНИЕ

- Данный телевизор имеет ограниченную совместимость с ПК, поэтому надлежащая работа может гарантироваться только при условии, если видеокарта в точности соответствует стандарту VESA 60 Гц. Любые отличия от этого стандарта приведут к искажениям изображения.

### Технические характеристики порта RS-232C

#### Управление телевизором с персонального компьютера

- Когда установлена программа, управление телевизором может осуществляться с компьютера через разъем RS-232C. Возможен выбор входного сигнала (ПК/видео), настройка громкости, а также настройка многих других параметров, что делает возможным автоматическое запрограммированное воспроизведение.
- Подсоедините кабель RS-232C перекрестного типа (имеется в продаже) к 9-штырьковому разъему D-sub/ MINI-DIN (по заказу: AN-A1RS).

#### ПРИМЕЧАНИЕ

- Эта процедура должна выполняться человеком, имеющим навыки использования компьютеров.

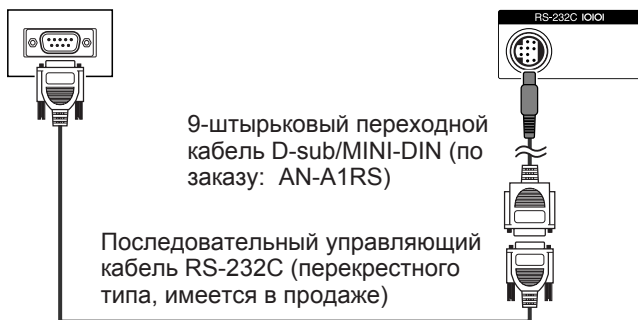

#### Условия передачи данных

Настройте характеристики передачи данных RS-232C на компьютере в соответствии с характеристиками передачи данных телевизора. Телевизор имеет следующие характеристики передачи данных:

<b>Скорость передачи:</b>	9 600 бит/с
<b>Формат данных:</b>	8 битов
<b>Бит четности:</b>	Нет
<b>Бит остановки:</b>	1 бит
<b>Управление потоком:</b>	Нет

#### Процедура передачи данных

Отправляйте управляющие команды с компьютера через разъем RS-232C.

Телевизор выполняет принятую команду и посылает ответное сообщение на компьютер. Не посылайте несколько команд одновременно. Перед отправкой следующей команды выждите, пока компьютер не примет подтверждения о выполнении команды.

Перед началом работы убедитесь, что отправили символ "A" с символом возврата каретки, а также убедитесь, что возвращается значение "ERR".

#### Формат команды

Восемь ASCII кодов + CR

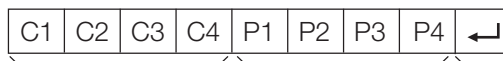

4-значная команда 4-значный параметр Код возврата

4-значная команда: Команда. Текст из четырех символов.  
4-значный параметр: Параметр 0 – 9, пробел, ?

#### Параметр

Введите значения параметров, начиная слева, и заполните пробелами остальное. (Параметр обязательно должен состоять из четырех знаков.) Если введенный параметр выходит за пределы диапазона настройки, возвращается значение "ERR". (Обратитесь к разделу "Формат кода возврата".)

0			
0	0	0	9
-	3	0	
1	0	0	
0	0	5	5

Если для некоторых команд введен знак "?", в ответ будет послано предварительно установленное значение.

?			
?	?	?	?

#### Формат кода возврата

Обычный ответ



Код возврата (0DH)

Сообщение об ошибке (ошибка при передаче данных или неправильная команда)



Код возврата (0DH)

После ввода кода возврата (0DH) выполните также передвижение на новую строку (0AH).

## Приложение

### Команды

ПУНКТ РЕГУЛИРОВКИ	КОМАНДА	ПАРАМЕТР	СОДЕРЖАНИЕ РЕГУЛИРОВКИ	ПУНКТ РЕГУЛИРОВКИ	КОМАНДА	ПАРАМЕТР	СОДЕРЖАНИЕ РЕГУЛИРОВКИ
УСТАНОВКА ПИТАНИЯ	P O W R 0	_ _ _	ПИТАНИЕ ВЫКЛ	Геометрия	H P O S	* * * _	По горизонтали AV (от -10 до +10) ПК (от 0 до 80)
ВЫБОР ВВОДА А	I T V D	_ _ _	ТВ (КАНАЛ ФИКСИРОВАН)		H P O S ? ? ? ?	AV (от -10 до +10) ПК (от 0 до 80)	
	I D T V	_ _ _	ЦТВ (КАНАЛ ФИКСИРОВАН)		V P O S * * * _	По вертикали AV (от -10 до +10) ПК (от 0 до 40)	
	I A V D	* _ _	EXT1 - 6 (1 - 6)		V P O S ? ? ? ?	AV (от -10 до +10) ПК (от 0 до 40)	
	I A V D ? ? ? ?	От 1 до 6, 0 (ТВ/ЦТВ)	P H S E * * _ _		ФАЗА ПК (от -20 до +20)		
КАНАЛ	D C S H * * *	_ _ _	КАНАЛ ПРЯМОГО ТВ (0 - 998)		P H S E ? ? ? ?	ПК (от -20 до +20)	
	D C S H ? ? ? ?	От 0 до 998	РЕЖИМ ШИРОКИЙ		W I D E 0 _ _ _	РЕЖИМ ШИРОКИЙ (Переключатель)	
	C H U P _ _ _	_ _ _			ПОВЫШЕНИЕ НОМЕРА КАНАЛА	W I D E 1 _ _ _	ПОЛНЫЙ (SD)
	C H D W _ _ _	_ _ _	ПОНИЖЕНИЕ НОМЕРА КАНАЛА		W I D E 2 _ _ _	НОРМАЛЬНЫЙ (SD)	
	D T V D * * *	_ _ _	КАНАЛ ПРЯМОГО ЦТВ (1 - 999)		W I D E 3 _ _ _	ПАНОРАМА (SD)	
	D T V D ? ? ? ?	От 1 до 999	W I D E 4 _ _ _	КИНОЭКРАН 16:9 (SD)			
	D T U P _ _ _	_ _ _	ПОВЫШЕНИЕ НОМЕРА КАНАЛА ЦТВ	W I D E 5 _ _ _	КИНОЭКРАН 14:9 (SD)		
	D T D W _ _ _	_ _ _	ПОНИЖЕНИЕ НОМЕРА КАНАЛА ЦТВ	W I D E 6 _ _ _	ПОЛНЫЙ (HD)		
ВЫБОР ВВОДА В	I N P 1 0	_ _ _	EXT1 (Y/C)	W I D E 7 _ _ _	УМЕНЬШЕНИЕ РАСТРА (HD)		
	I N P 1 1	_ _ _	EXT1 (CVBS)	W I D E 8 _ _ _	ПОЛНЫЙ (ПК)		
	I N P 1 2	_ _ _	EXT1 (RGB)	W I D E 9 _ _ _	НОРМАЛЬНЫЙ (ПК)		
	I N P 1 ? ? ? ?	От 0 до 2	W I D E ? ? ? ?	От 1 до 9			
	I N P 2 0	_ _ _	EXT2 (Y/C)	ПРИГЛУШЕНИЕ ЗВУКА	M U T E 0 _ _ _	ПРИГЛУШЕНИЕ ЗВУКА (Переключатель)	
	I N P 2 1	_ _ _	EXT2 (CVBS)		M U T E 1 _ _ _	ПРИГЛУШЕНИЕ ЗВУКА ВКЛ	
	I N P 2 ? ? ? ?	От 0 до 1	I N P 4 0		_ _ _	EXT4 (RGB)	ПРИГЛУШЕНИЕ ЗВУКА ВЫКЛ
	I N P 3 0	_ _ _	EXT3		M U T E 2 _ _ _	ПРИГЛУШЕНИЕ ЗВУКА ВЫКЛ	
	I N P 4 0	_ _ _	EXT4 (RGB)	M U T E ? ? ? ?	От 1 до 2		
	I N P 4 1	_ _ _	EXT4 (КОМПОНЕНТ))	ОКРУЖАЮЩИЙ ЗВУК	A C S U 0 _ _ _	ОКРУЖАЮЩИЙ ЗВУК (Переключатель)	
	I N P 4 ? ? ? ?	От 0 до 1	A C S U 1 _ _ _		ОКРУЖАЮЩИЙ ЗВУК ВКЛ		
	I N P 5 0	_ _ _	EXT5 (HDMI)		A C S U 2 _ _ _	ОКРУЖАЮЩИЙ ЗВУК ВЫКЛ	
	I N P 6 0	_ _ _	EXT6 (HDMI)	A C S U ? ? ? ?	От 1 до 2		
	ВЫБОР РЕЖИМА AV	A V M D 0	_ _ _	ВЫБОР РЕЖИМА AV (Переключатель)	ИЗМЕНЕНИЕ ЗВУКА	A C H A _ _ _	ВЫБОР ЗВУКА (Стерео/Двуязычный/Моно)
A V M D 1		_ _ _	СТАНДАРТ	ТАЙМЕР ОТКЛЮЧЕНИЯ	O F T M 0 _ _ _	ВЫКЛ	
A V M D 2		_ _ _	ПЛАВНО	O F T M 1 _ _ _	30 мин		
A V M D 3		_ _ _	Режим ESO	O F T M 2 _ _ _	1 час 00 мин		
A V M D 4		_ _ _	ДИНАМИЧНЫЙ	O F T M 3 _ _ _	1 час 30 мин		
A V M D 5		_ _ _	ПОЛЬЗОВАТЕЛЬ	O F T M 4 _ _ _	2 час 00 мин		
ГРОМКОСТЬ	V O L M * * _	_ _	ГРОМКОСТЬ (0 - 63)	O F T M 5 _ _ _	2 час 30 мин		
	V O L M ? ? ? ?	От 0 до 63	O F T M ? ? ? ?	От 0 до 150			
ТЕКСТ	T E X T 0	_ _ _	ТЕКСТ ВЫКЛ	T E X T 1	_ _ _	ИЗМЕНЕНИЕ ТЕКСТА (Переключатель)	
	T E X T ? ? ? ?	От 0 до 1	T E X T ? ? ? ?	ПРЯМОЙ ДОСТУП К СТРАНИЦЕ (100 - 899)			
	D C P G * * * _	_ _	ПРЯМОЙ ДОСТУП К СТРАНИЦЕ (100 - 899)	D C P G ? ? ? ?	От 100 до 899		

### ПРИМЕЧАНИЕ

- Если в столбце параметров указан знак подчеркивания (\_), введите пробел.
- Если указана звездочка (\*), введите значение в пределах указанного в скобках диапазона в колонке СОДЕРЖАНИЕ РЕГУЛИРОВКИ.

### Таблица возрастных категорий для функции Запрет детям

Возрастная категория телевизионного вещания	ВОЗРАСТ														
	4	5	6	7	8	9	10	11	12	13	14	15	16	17	18
Нерегулируемая возрастная категория															
Неогранич	✓	—	—	—	—	—	—	—	—	—	—	—	—	—	—
Ограничен	✓	✓	✓	✓	✓	—	—	—	—	—	—	—	—	—	—
Взросл	✓	✓	✓	✓	✓	✓	✓	✓	✓	✓	✓	✓	✓	✓	✓
Возрастная категория телевизионного вещания	Неогранич					Ограничен					Взросл				
Нерегулируемая возрастная категория															
Неогранич															
Ограничен			✓												
Взросл			✓					✓							

## Технические характеристики

<b>Пункт</b>		<b>37" Цветной телевизор с жидкокристаллическим дисплеем, Модель: LC-37XD1RU</b>	<b>42" Цветной телевизор с жидкокристаллическим дисплеем, Модель: LC-42XD1RU</b>
Панель жидкокристаллического дисплея		37" Жидкокристаллический дисплей, выполненный по технологии Advanced Super View & BLACK TFT	42" Жидкокристаллический дисплей, выполненный по технологии Advanced Super View
Количество пикселей		6 220 800 пикселей (1920 × 1080 × 3 пикселей)	
Цветовая система видеосигнала		PAL/SECAM/NTSC 3.58/NTSC 4.43/PAL 60	
Телевизионные функции	ТВ-Стандарт	Аналоговый	CCIR (B/G, I, D/K, L, L')
		Цифровой	DVB-T (2K/8K OFDM)
	Принимаемый канал	VHF/UHF	Каналы E2–E69, каналы F2–F10, каналы I21–I69, каналы IR A–IR J, (Цифровой: каналы E5–E69)
		КТВ	Гипердиапазонный, каналы S1–S41
Система телевизионной настройки		Автоматическая предварительная установка 999 каналов, Автоматическое присвоение названий, Автоматическая сортировка	
СТЕРЕО/ДВУЯЗЫЧНЫЙ		NICAM/A2	
Яркость		450 кд/м <sup>2</sup>	
Срок службы лампы		60 000 часов (в стандартном режиме эксплуатации)	
Углы обзора		Г : 176° В : 176°	
Аудиоусилитель		10 Вт × 2	15 Вт × 2
Громкоговоритель		(100 мм × 40 мм) × 2, Ø 20 мм × 2	(100 мм × 40 мм) × 4
Разъемы	Сзади	Антенный вход	UHF/VHF 75 Ω Тип Din (Аналоговый и Цифровой)
		RS-232C	9-штырьковый штекер MINI-DIN
		EXT 1	SCART (Вход AV, Вход Y/C, Вход RGB, Выход TV)
		EXT 2	SCART (Вход AV/выход монитора, вход Y/C, AV Link)
		EXT 3	S-VIDEO (Вход Y/C), Разъем RCA (Вход AV)
		EXT 4	Мини-гнездо диаметром 3,5 мм (Аудиовход), 15-штырьковый мини-штекер D-sub (ПК/Компонент)
		EXT 5	HDMI, Мини-гнездо диаметром 3,5 мм (Аудиовход)
		EXT 6	HDMI
		С.І. (Общий интерфейс)	EN50221, R206001
		OUTPUT	Разъем RCA (Аудио)
Наушники		Мини-гнездо диаметром 3,5 мм (Аудиовыход)	
Язык экранной индикации		Английский/немецкий/французский/итальянский/испанский/голландский/шведский/португальский/финский/турецкий/греческий/русский/польский	
Требования к питанию		220–240 В переменного тока, 50 Гц	
Потребляемая мощность		215 Вт (2,4 Вт в режиме ожидания) (Метод IEC60107)	228 Вт (2,3 Вт в режиме ожидания) (Метод IEC60107)
Вес		21,0 кг (Без подставки), 24,5 кг (С подставкой)	29,5 кг (Без подставки), 33,0 кг (С подставкой)
Рабочая температура		от 0°С до +40°С	

- В связи с постоянным совершенствованием своей продукции фирма SHARP вносит изменения в дизайн и технические характеристики без предварительного уведомления. Указанные технические характеристики являются номинальными значениями выпускаемых аппаратов. Характеристики отдельных аппаратов могут несколько отклоняться от этих величин.

### ПРИМЕЧАНИЕ

- Чертежи в масштабе находятся на внутренней стороне задней крышки.

## Дополнительные принадлежности

Для данного цветного телевизора с жидкокристаллическим дисплеем имеются в наличии перечисленные дополнительные принадлежности. Пожалуйста, приобретите их в ближайшем магазине.

- В ближайшем будущем могут появиться новые дополнительные принадлежности. При покупке, пожалуйста, прочтите новейший каталог в отношении совместимости и проверьте их наличие.

№	Название детали		Номер детали
1	Кронштейн для установки на стене	LC-37XD1RU	AN-37AG2
		LC-42XD1RU	AN-37AG2/AN-52AG1
2	9-штырьковый переходной кабель D-sub/MINI-DIN		AN-A1RS

( ): LC-37XD1RU

[ ]: LC-42XD1RU

■: LC-37XD1RU  
LC-42XD1RU

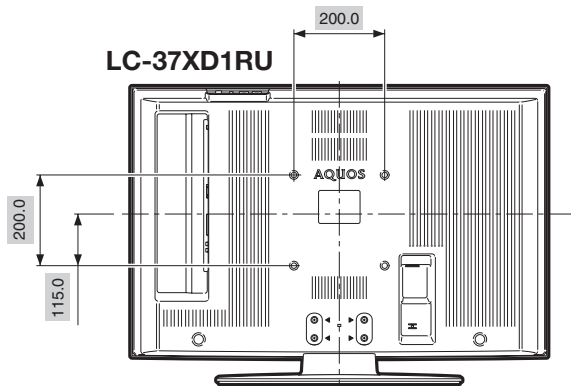
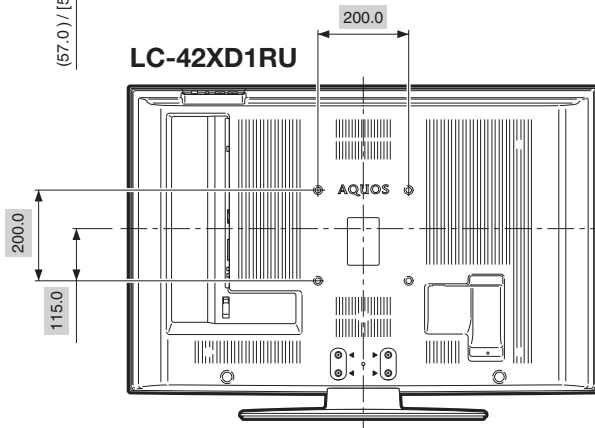
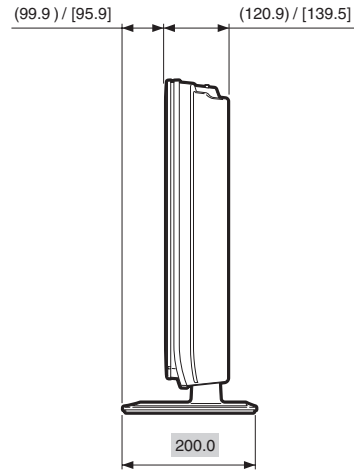
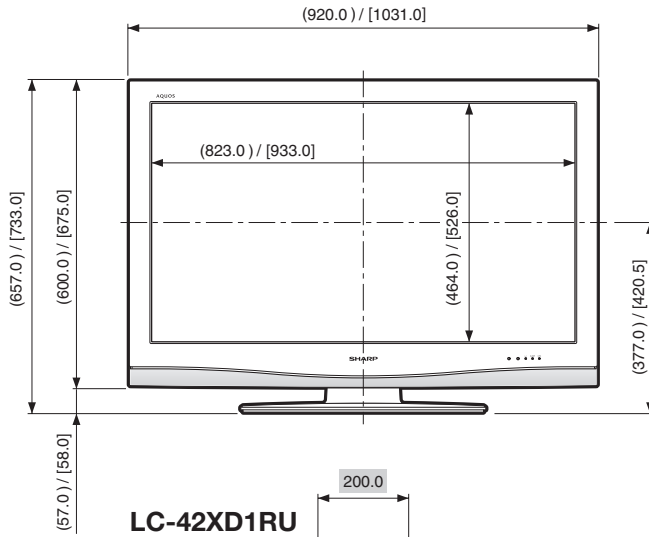
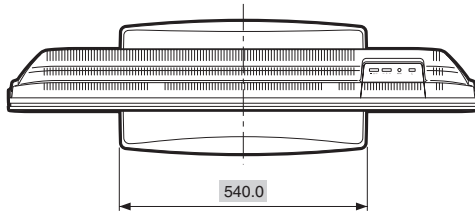

# SHARP®

SHARP CORPORATION

Напечатано на екологически чистой  
бумаре



Отпечатано в Испании  
TINS-C726WJZZ  
06P10-SP-NG

PIN

--	--	--	--