

SHARP®

LC-26GA5E LC-32GA5E LC-37GA5E

ЦВЕТНОЙ ТЕЛЕВИЗОР С
ЖИДКОКРИСТАЛЛИЧЕСКИМ
ДИСПЛЕЕМ

ИНСТРУКЦИЯ ПО ЭКСПЛУАТАЦИИ

AQUOS

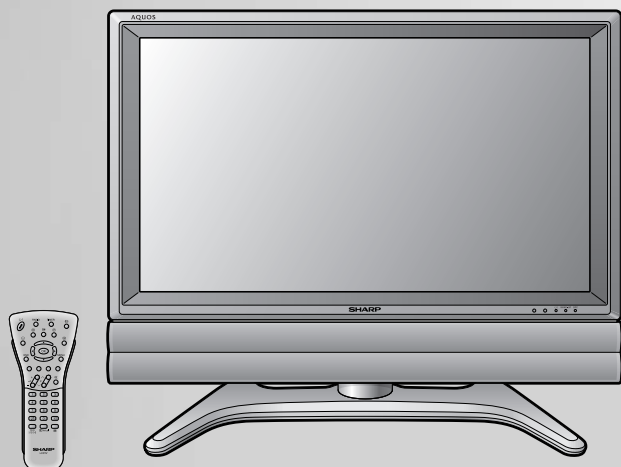

VIRTUAL
DOLBY
SURROUND

ИНФОРМАЦИЯ О СЕРТИФИКАЦИИ ПРОДУКЦИИ



МЕ01

**Жидкокристаллические
телевизоры марки “SHARP”
Модель: LC-26/32/37GA5E**

Сертифицированы
компанией ВНИИС
Официальным представителем
Национального сертификационного
органа электрооборудования
Госстандарта России
(НСО ГОСТ Рэ)

Модель: LC-26/32/37GA5E соответствуют требованиям нормативных документов:	По безопасности - ГОСТ Р МЭК 60065-2002 По ЭМС - ГОСТ 22505-97, - ГОСТ Р 51515-99, - ГОСТ 18198-89
---	---

© Copyright SHARP Corporation 2004. Все права защищены.
Воспроизведение, изменение или перевод текста без письменного
разрешения владельца прав запрещены, за исключением случаев,
предусмотренных в соответствующих разделах авторского права.

Сведения о торговых марках

Все торговые марки и копирайты, упоминаемые в настоящем
руководстве, принадлежат соответствующим владельцам
авторских прав.

Страна-изготовитель: Произведено в Испании

Фирма-изготовитель: ШАРП Корпорейшн

Юридический адрес изготовителя:

**22-22 Нагайке-чо, Абено-ку,
Осака 545-8522, Япония**

Во исполнение со Статьей 5 Закона Российской Федерации «О защите прав потребителей», а также Указа Правительства Российской Федерации №720 от 16 июня 1997г. устанавливается срок службы данной модели - 7 лет с момента производства при условии использования в строгом соответствии с инструкцией по эксплуатации и применяемыми техническими стандартами.

- Изображения и экранные индикации в данном руководстве приведены с иллюстративной целью и могут немного отличаться от реальной эксплуатации.
- Примеры, использованные в данном руководстве, относятся к модели LC-32GA5E.

Содержание

Содержание	1	AV-LINK	17
Уважаемый покупатель продукции SHARP	2	РЕГУЛЯТ. AVL (РЕГУЛЯТОР AV-LINK)	17
Важные меры предосторожности по безопасности	2	ТАЙМЕР AVL (ТАЙМЕРЫ AV-LINK)	17
Прилагаемые принадлежности	2	ДАТА	17
Подготовка	3	НАЧАЛО	17
Установка телевизора	3	СТОП	17
Вставка батарей	4	РЕЖИМ	17
Использование пульта дистанционного управления	4	СКОРОСТЬ	17
Предостережения относительно пульта дистанционного управления	4	ДЕМОНСТРАЦИЯ	17
Названия деталей	5	ЗАПРЕТ ДЕТЯМ	18
Пульт дистанционного управления	5	ПОЛН. БЛОКИР.	18
Телевизор (Вид спереди)	6	ТИП	18
Телевизор (Вид сзади)	6	НАЧАЛО	18
Просмотр телевизора	7	СТОП	18
Включение питания	7	БЛОКИР. ПРОГР.	18
Выключение питания	7	ТИП	18
Ожидание/Вкл	7	ПРОГРАМ.	18
Первоначальная автоматическая установка	7	НАЧАЛО/СТОП	18
Операции меню	8	ИЗМ. PIN-КОД	18
Кнопки управления меню	8	ОТМЕН. ЗАПРЕТА	18
Экранная индикация	8	Меню УСТАНОВКА	19
Меню КАРТИНКА	9	Использование экрана меню УСТАНОВКА	19
Использование экрана меню КАРТИНКА	9	АВТОУСТАНОВКА	19
УРОВНИ	9	РУЧНАЯ УСТАНОВКА	19
РЕЖИМ ИЗОБР.	9	ТИП	19
Регулировки изображения (КОНТРАСТН./ЯРКОСТЬ/ЦВЕТ/РЕЗКОСТЬ)	9	СИСТЕМА	19
ДОПОЛНИТ.	10	КАНАЛ	20
УСТ. I/P	10	РЕЖИМ	20
КОМПЕНС. ДВИЖ. (КОМПЕНСАЦИЯ ДВИЖЕНИЯ)	10	ТОЧНАЯ НАСТР	20
ГРЕБЕНЧАТ. ФИЛЬТР	10	ПОИСК	20
СНИЖ. УРОВ. ПОМЕХ (УМЕНЬШЕНИЕ ШУМА)	10	РЕДАКТИРОВАТЬ	20
ДИН. КОНТРАСТ. (ДИНАМИЧЕСКАЯ КОНТРАСТНОСТЬ)	10	ОБЩАЯ НАСТРОЙКА	21
ПОДСВЕТКА	10	ЯЗЫК ЭКРАН. ИНДИКАЦ.	21
ДИН. ГАММА (ДИНАМИЧНАЯ ГАММА)	10	ЗАВОД. УСТАНОВКИ	21
ЧЕРНО-БЕЛЫЙ	10	НАБОР СИМВ. ТЕКСТ	21
ЦВ. ТЕМП.	10	(НАБОР СИМВОЛОВ ТЕКСТА)	21
ТОН NTSC	10	WSS (Сигнал широкоформатного режима)	21
Меню ЗВУК	11	ПОВОРОТ	21
Использование экрана меню ЗВУК	11	УСТАНОВКА AV	21
ЭФФЕКТЫ	12	УПРАВЛЕНИЕ ПИТАНИЕМ	21
ЗВУК ЭФФЕКТЫ	12	УПРАВ. ПИТАНИЕМ	21
УРОВНИ	12	НЕТ СИГН. ВЫКЛ	21
ГРОМКОГОВОРИТ.	12	НЕТ ОПЕР. ВЫКЛ	21
ГРОМКОСТЬ	12	Использование дополнительного оборудования	22
БАЛАНС	12	EXT 1	22
ГРОМКОСТЬ	12	EXT 2	22
АВТО ГРОМК. (АВТОМАТИЧЕСКАЯ ГРОМКОСТЬ)	12	EXT 3	23
ДИН. БАС	12	EXT 4	23
ВНЕШНИЙ	12	PC INPUT	23
ГРОМ. SCART	12	Полезные элементы регулировки	24
ГРОМКОСТЬ AV	12	Настройки режима ВХОДНОГО СИГНАЛА ПК	24
ЭКВАЛАЙЗ.	13	Настройки КАРТИНКА/ЗВУК	24
СТЕРЕО	13	Положение изображения	24
ГРОМКОГОВОРИТ.	13	Таблица совместимости с ПК	24
AV	13	Настройки режима HD	24
ОПОЗНАВ. ЗВУКА (ОПОЗНАВАНИЕ ЗВУКА)	13	Экран меню FM-радиовещания	25
Меню ФУНКЦИИ	14	ШИРОКОФ. РЕЖИМЫ	25
Использование экрана меню ФУНКЦИИ	14	Выбор вручную	25
ТАЙМЕРЫ	16	Автоматический выбор	25
ДАТА/ВРЕМЯ	16	Полезные функции	26
ТАЙМЕР ВКЛ (таймер пробуждения)	16	Функция телетекста	26
ТАЙМЕР ВЫК (таймер сна)	16	Приложение	27
РАДИО/ТВ	16	Поиск и устранение неисправностей	27
ОГР. ГРОМК (ОГРАНИЧЕНИЕ ГРОМКОСТИ)	16	Технические характеристики	28
		Реальный номер канала	29

Уважаемый покупатель продукции SHARP

Благодарим Вас за приобретение цветного телевизора с жидкокристаллическим дисплеем SHARP. Для обеспечения надежной, безопасной и долговечной работы Вашего изделия, ознакомьтесь, пожалуйста, с разделом “Важные меры предосторожности по безопасности” перед началом эксплуатации данного изделия.

Важные меры предосторожности по безопасности

- Очистка—Перед очисткой изделия отсоедините шнур питания переменного тока от штепсельной розетки. Для очистки изделия используйте влажную ткань. Не используйте жидкие или аэрозольные очистители.
- Вода и влага—Не используйте изделие вблизи воды, например, рядом с ванной, умывальником, кухонной мойкой, емкостью для стирки, плавательным бассейном и в сыром подвале.
- Не размещайте на данном изделии вазы или другие емкости с водой.
Вода может пролиться на изделие, что приведет к возгоранию или поражению электрическим током.
- Подставка—Не размещайте данное изделие на неустойчивой тележке, подставке, треноге или на столе. Это может вызвать падение изделия, что приведет к серьезным травмам, а также к повреждению изделия. Используйте только тележку, подставку, треногу, кронштейн или стол, рекомендуемые производителем или продаваемые вместе с изделием. При установке изделия на стену обязательно следуйте инструкциям производителя. Используйте только монтажные детали, рекомендуемые производителем.
- При перемещении изделия, размещенного на тележке, его следует перемещать с максимальной осторожностью. Внезапные остановки, чрезмерные усилия и неровная поверхность пола могут вызвать падение изделия с тележки.
- Вентиляция—Вентиляционные и другие отверстия в корпусе предназначены для вентиляции. Не закрывайте и не загромождайте данные щели и отверстия, так как недостаточная вентиляция может привести к перегреву и/или сокращению срока эксплуатации изделия. Не размещайте изделие на кровати, диване, ковре и на подобных поверхностях, так как это может закрыть вентиляционные отверстия. Данное изделие не предназначено для встроенной установки; не размещайте данное изделие в закрытом пространстве, таком как книжный шкаф или стойка, не обеспечив соответствующую вентиляцию, указанную в инструкциях производителя.
- Панель жидкокристаллического дисплея, используемая в данном изделии, сделана из стекла. Следовательно, она может разбиться при падении или сильной встряске изделия. В случае повреждения панели жидкокристаллического дисплея будьте осторожны, чтобы не пораниться осколками стекла.
- Источники тепла—Храните изделие вдали от источников тепла, таких как радиаторы, нагреватели, печи и прочих изделий, выделяющих тепло (включая усилители).
- Для предотвращения возгорания никогда не размещайте сверху или вблизи от телевизора какие-либо свечи или открытый огонь.
- Для предотвращения возгорания или поражения электрическим током не размещайте шнур питания переменного тока под телевизором или другими тяжелыми предметами.
- Избегайте длительного отображения неподвижного изображения, так как это приведет к возникновению остаточного изображения.
- При подсоединенной штепсельной розетке всегда потребляется питание.

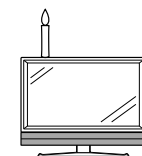
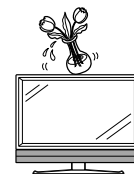

Панель жидкокристаллического дисплея является высокотехнологичным изделием, которое обеспечивает высокую детализацию изображения.

В связи с высоким числом пикселей иногда на экране могут появляться некоторые неактивные пиксели в виде синей, зеленой или красной точки.

Это соответствует техническим характеристикам изделия и не представляет собой неисправности.

Меры предосторожности при перемещении телевизора

При перемещении телевизора никогда не переносите его, удерживая за громкоговорители. Обязательно переносите телевизор вдвоем, удерживая двумя руками—одна рука на каждой стороне дисплея.

Прилагаемые принадлежности

Пульт дистанционного управления
(× 1)

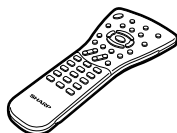

Стр. 4 и 5

- Батарея размера “AAA” (× 2) Стр. 4
- Инструкция по эксплуатации

Шнур питания переменного
тока (× 1)

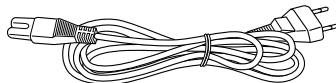

Формы изделия могут быть
различными в некоторых
странах.

Стр. 3

Связка кабеля (× 1) Хомут для кабеля (× 1)

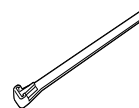

Стр. 3



Стр. 3

Подготовка

Установка телевизора

Снятие крышки гнездового отсека

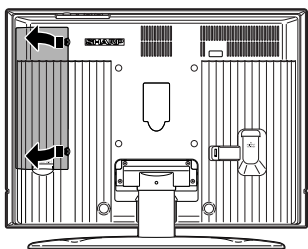

Нажмите на два выступа и передвиньте крышку по направлению влево от телевизора до ее снятия.

Телевизор (вид сзади)

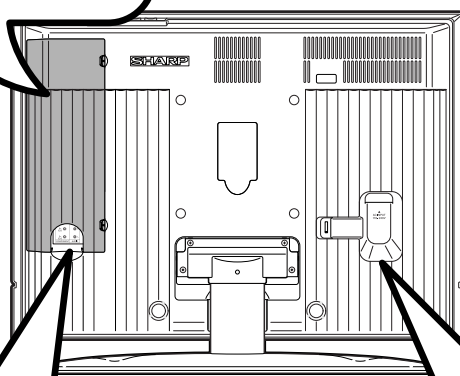

Стандартный штекер DIN45325 (IEC 169-2)
75-омный коаксиальный кабель

К гнездам телевизионной антенны

Кабель FM-антенны

К гнездам FM-антенны

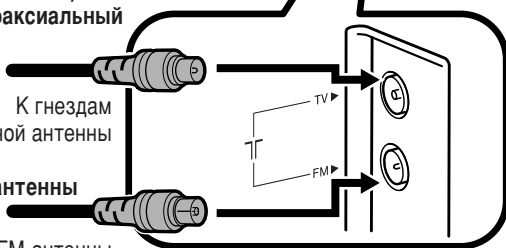

ПРИМЕЧАНИЕ

- На рисунке изображена модель LC-32GA5E.



Шнур питания переменного тока

Связывание кабелей

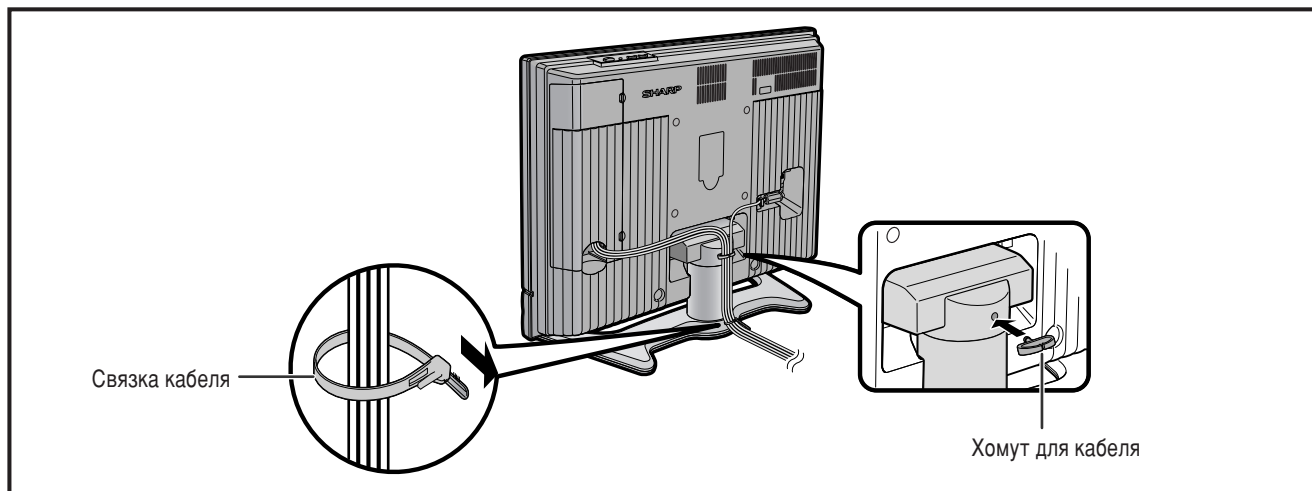

Связка кабеля

Хомут для кабеля

Вставка батарей

Перед использованием телевизора в первый раз вставьте две батареи размера “AAA” (прилагаются). Когда батареи разрядятся, и пульт дистанционного управления перестанет работать, замените батареи новыми батареями размера “AAA”.

- 1 Нажмите и передвиньте крышку батарейного отсека, чтобы открыть его.

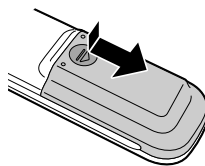

- 2 Вставьте две прилагаемые батареи размера “AAA”.
 - Разместите батареи в гнездах в соответствии со знаками (+) и (-) в батарейном отсеке.
- 3 Закройте крышку батарейного отсека.

ВНИМАНИЕ

Неправильное использование батарей может привести к утечке химикатов или взрыву. Обязательно следуйте приведенным ниже инструкциям.

- Не смешивайте батареи различных типов. Различные типы батарей имеют различные характеристики.
- Не смешивайте старые батареи с новыми. Смешивание старых и новых батарей может сократить срок эксплуатации новых батарей или вызвать утечку химикатов в старых батареях.
- Удалите батареи, как только они разрядятся. Химикаты, вытекающие из батарей, могут вызвать повреждения. Если Вы обнаружите какую-либо утечку химикатов, тщательно вытрите их тканью.
- Батареи, прилагаемые к данному изделию, могут иметь более короткий срок эксплуатации из-за условий хранения.
- Если Вы не будете использовать пульт дистанционного управления в течение длительного периода времени, извлеките из него батареи.

Использование пульта дистанционного управления

Используйте пульт дистанционного управления, направляя его в сторону окошка датчика пульта дистанционного управления. Предметы между пультом дистанционного управления и окошком датчика могут помешать правильной работе.

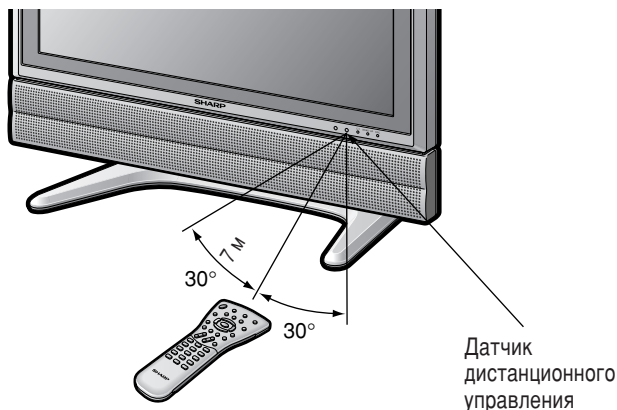

Предостережения относительно пульта дистанционного управления

- Не подвергайте пульт дистанционного управления ударам. Кроме того, не подвергайте пульт дистанционного управления воздействию жидкостей, а также не размещайте его в местах с высокой влажностью.
- Не устанавливайте и не размещайте пульт дистанционного управления под прямым солнечным светом. Нагрев может вызвать деформацию пульта.
- Пульт может не работать надлежащим образом, если окошко датчика дистанционного управления на дисплее подвержено воздействию прямого солнечного света или сильного освещения. В подобном случае измените угол освещения дисплея или пользуйтесь пультом дистанционного управления ближе к окошку датчика дистанционного управления.

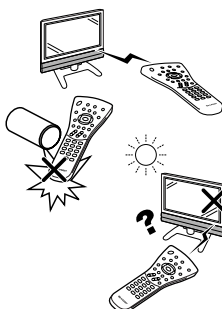

Названия деталей

Пульт дистанционного управления

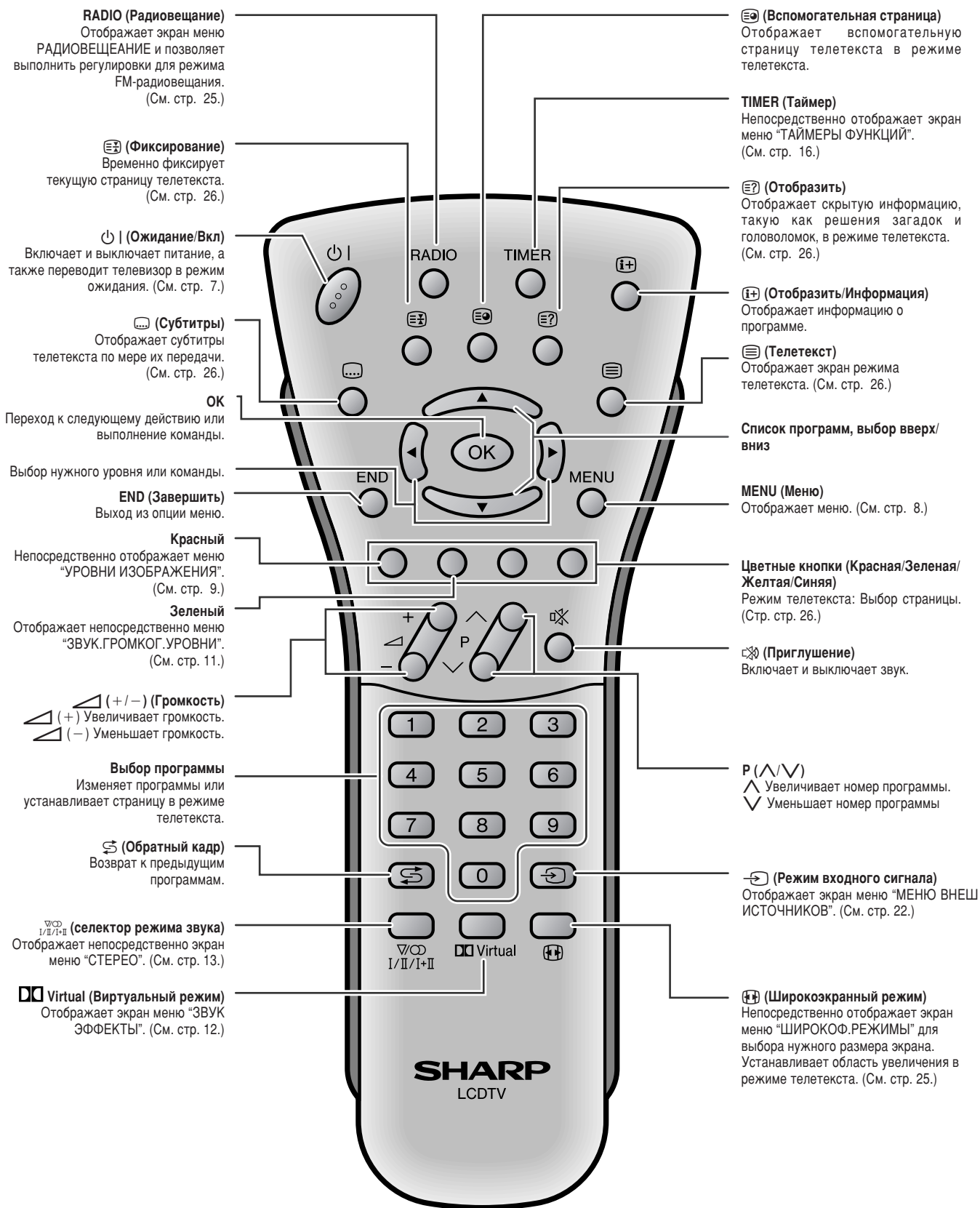

Телевизор (вид спереди)

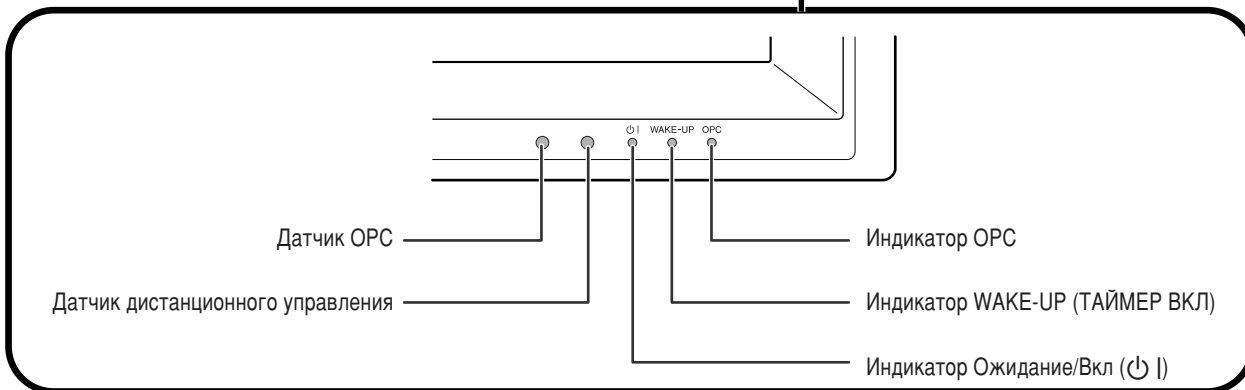

Телевизор (вид сзади)

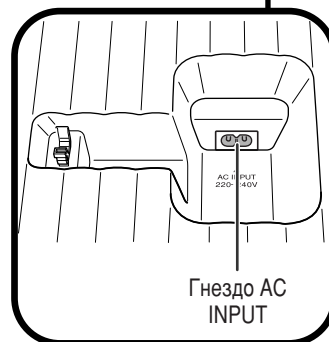
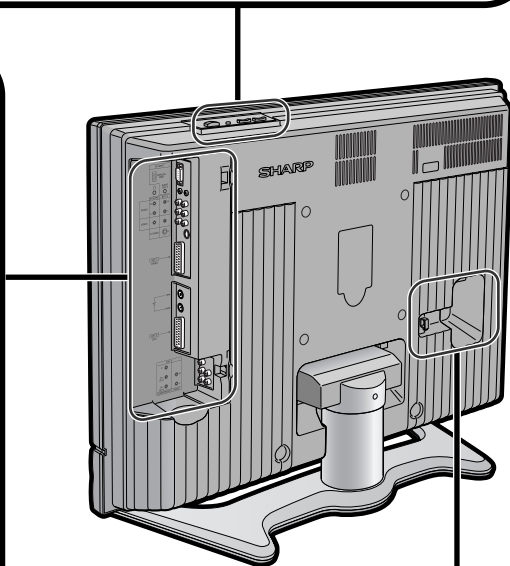
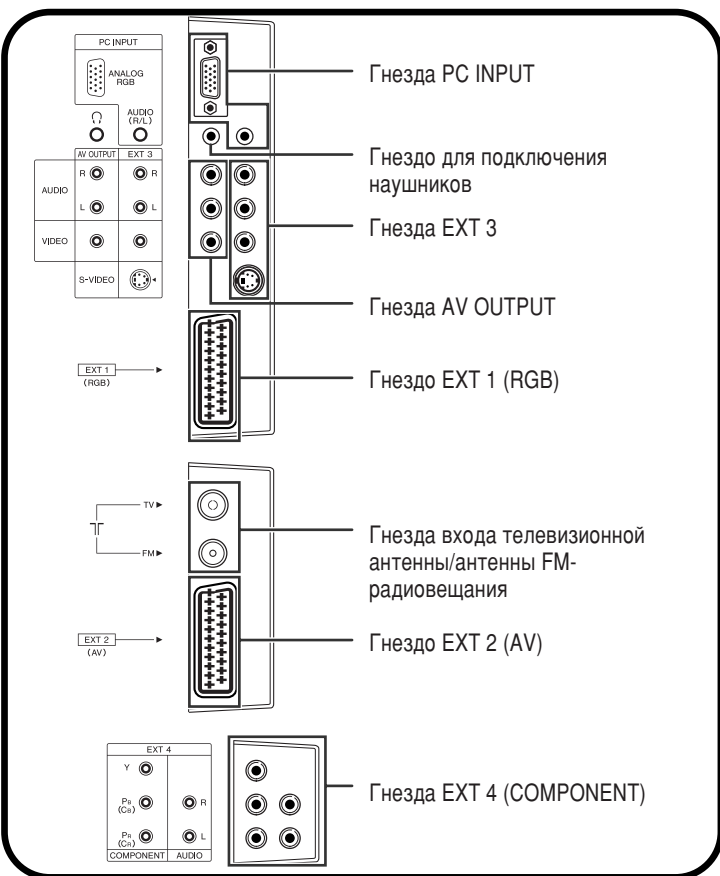
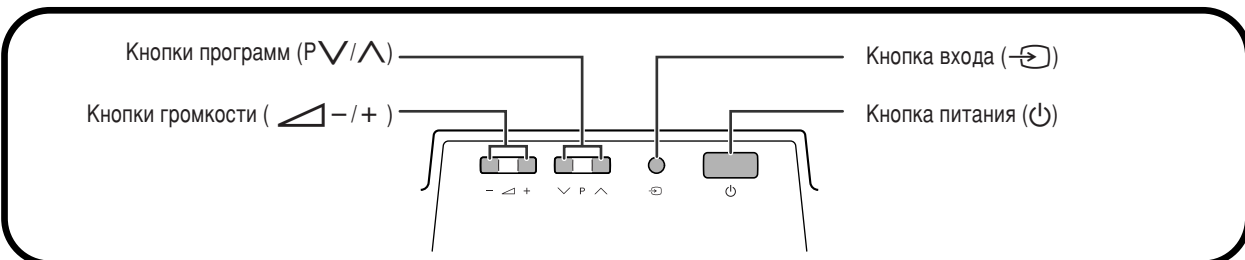

Просмотр телевизора

Включение питания

Нажмите кнопку **⏻ (Питание)** на телевизоре.

- Индикатор Ожидание/Вкл на телевизоре изменится с красного на зеленый.

Выключение питания

Для отключения питания повторно нажмите кнопку **⏻ (Питание)** на телевизоре.

- Индикатор Ожидание/Вкл на телевизоре постепенно погаснет.
- Если телевизор выключен с помощью кнопки **⏻ (Питание)**, Вы не можете включить питание, нажав кнопку **⏻** на пульте дистанционного управления.

ПРИМЕЧАНИЕ

- Если Вы не собираетесь использовать телевизор в течение длительного периода времени, обязательно извлеките шнур питания переменного тока из штепсельной розетки.
- Даже если **⏻ (Питание)** выключено, немного электроэнергии все же потребляется.

Ожидание/Вкл

Нажмите кнопку **⏻** на пульте дистанционного управления.

- Телевизор перейдет в режим ожидания, а изображение на экране исчезнет.
- Индикатор Ожидание/Вкл на телевизоре изменится с зеленого на красный.

Первоначальная автоматическая установка

При первом включении телевизора после его приобретения выполняется первоначальная автоматическая установка. Вы можете автоматически установить язык, страну и произвести автоматический поиск и сохранение всех подлежащих приему каналов телевидения и FM-радиовещания.

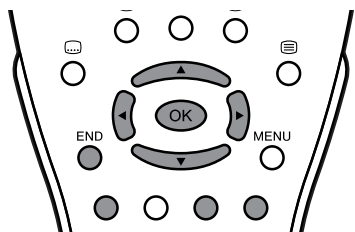

ПРИМЕЧАНИЕ

- Первоначальная автоматическая установка выполняется только один раз. Если первоначальная автоматическая установка не завершена (например: если экран меню исчез через несколько минут ожидания, после отключения питания и т.п.), попробуйте запустить процедуру “АВТОУСТАНОВКА” из меню “УСТАНОВКА”. (См. стр. 19).

1 Установка языка экранного меню

- ① Нажимайте кнопки **▲/▼** для выбора опции “ВЫБОР ЯЗЫКА”.
- ② Воспользуйтесь кнопками **◀/▶** для выбора нужного языка из списка на экране.

2 Установка страны или области

- ① Нажимайте кнопки **▲/▼** для выбора опции “ВЫБОР СТРАНЫ”.
- ② Нажимайте кнопки **◀/▶** для выбора Вашей страны или области из списка на экране.

ПРИМЕЧАНИЕ

- Телевизор готов выполнить для Вас предварительную установку всех каналов автоматически.
- Если Вы не намереваетесь использовать телевизор с видеомагнитофоном, выполните действие пункта 3.
- Если телевизор используется с видеомагнитофоном, включите видеомагнитофон и начните воспроизведение лент с предварительно выполненными записями. Сигнал от гнезда RF Вашего видеомагнитофона, предназначен для телевизионной программы.

3 Нажмите кнопку **OK** для начала автоматической предварительной установки каналов.

- **Система автоматической сортировки каналов (ACSS):** Телевизор выполняет поиск частот, сохраняет найденные каналы и сортирует их (в соответствии с техническими требованиями).

Для телевизионных каналов: с Pr-01 до максимума в 99 программ.

Для каналов FM-радиовещания: с Pr-01 до максимума в 40 программ.

- Выполнение данного процесса настройки может потребовать несколько минут.

- **Во время выполнения автоматической предварительной установки каналов никаких действий от Вас не требуется.**

4 После завершения автоматической предварительной установки каналов появится экран меню “РЕДАКТИРОВАТЬ”.

- В этом меню Вы можете изменять порядок следования каналов, удалять каналы, а также изменять или назначать каналам названия из восьми символов.

Доступные опции экрана меню РЕДАКТИРОВАТЬ

Кнопка	Режим	Описание
◀/▶	TV (телевидение) или RADIO (радиовещание)	Для выбора программ “телевидения” или “радиовещания”.
▲/▼	ВЫБОР	Для выбора программы из списка.
Красная	РЕДАКТИРОВАТЬ	Используйте этот режим для присвоения названия из восьми букв каналам или для изменения названия одного из них.
Желтая	УДАЛИТЬ	Используйте этот режим для удаления каналов, которые плохо настроены или повторяются.
Синяя	СОРТИРОВКА	Используйте этот режим для сортировки каналов по нужным программам (Pr).
END (Завершить)	ВЫХОД	Для возврата к нормальному экрану.

- Подробные сведения об экране меню “РЕДАКТИРОВАТЬ” приведены на стр. 20.



Просмотр телевизора

Экран меню установки исчезнет, и вы можете вернуться к просмотру программы.

Операции меню

Кнопки управления меню

Используйте следующие кнопки на пульте дистанционного управления для управления меню.

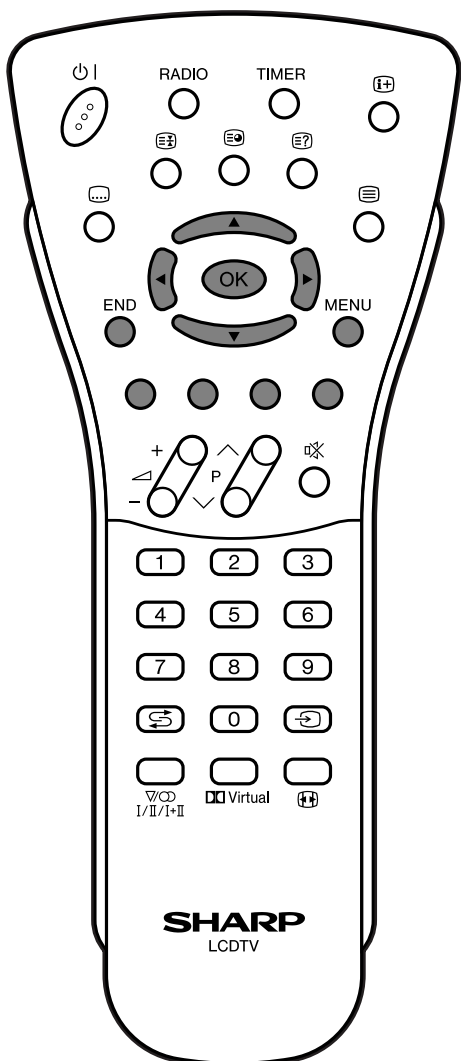

- MENU:** Нажимайте для отображения экрана меню.
- ▲/▼/◀/▶:** Нажимайте, чтобы выбрать нужную опцию на экране или отрегулировать выбранную опцию.
- OK:** Нажимайте для перехода к следующему действию или для выполнения команды.
- END:** Нажимайте для выхода из меню.
- Цветные кнопки:** Нажимайте для перехода к экрану опций меню и выбора нужной опции в меню.

Экранная индикация

Меню

Нажмите кнопку **MENU** для отображения экранной индикации.

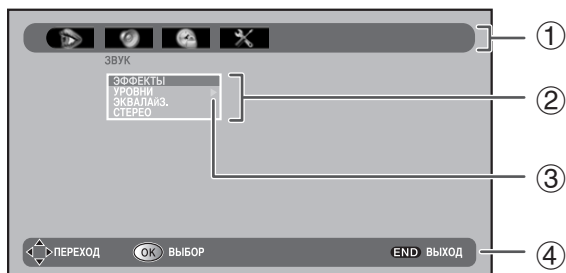

- Топ-меню.
 - Воспользуйтесь кнопками ◀/▶ для выбора нужно Вам топ-меню.

Пример: Топ-меню

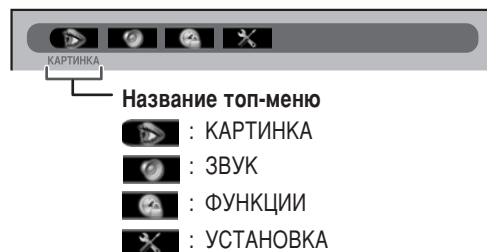

- Вспомогательное меню.

Нажмите кнопку **OK** для перемещения к следующему экрану (опции меню).

 - Воспользуйтесь кнопками ▲/▼ для выбора нужно вспомогательного меню.
 - Выбранная опция отобразится на экране желтыми буквами.
- Индикация следующего экрана.

Нажмите кнопку ▶ для отображения следующего экрана.
- Руководство по эксплуатации пульта дистанционного управления.

Следуйте руководству по эксплуатации для регулировки/установки.

Пример: Опция меню

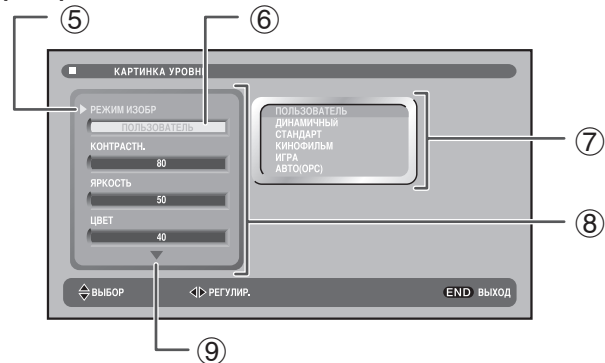

- Выбранная опция меню.
- Текущая выбранная опция.
- Опции, доступные для установки.
- Опции для меню УРОВНИ.
 - Воспользуйтесь кнопками ▲/▼ для выбора нужных Вам опций.
- Индикация следующего экрана.
 - Нажмите кнопку ▼ для отображения следующего экрана.

Меню КАРТИНКА

● Использование экрана меню КАРТИНКА

Общие операции

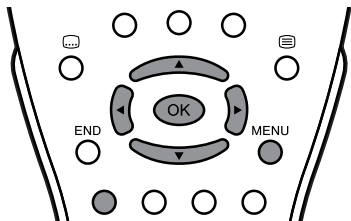

- 1 Нажмите кнопку **MENU** для вызова экрана меню.
 - Экран меню “КАРТИНКА УРОВНИ” можно вызывать непосредственным нажатием **Красной** кнопки.
- 2 Воспользуйтесь кнопками **◀/▶** для выбора опции “КАРТИНКА”.

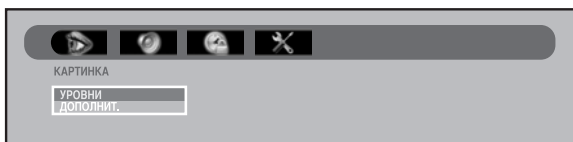

Выбор опции из меню КАРТИНКА Группа А

- ① Выполните действия 1 и 2 из раздела **Общие операции**.
- ② Воспользуйтесь кнопками **▲/▼** для выбора опции “УРОВНИ” или “ДОПОЛНИТ.”, а затем нажмите кнопку **OK**.
- ③ Воспользуйтесь кнопками **▲/▼** для выбора нужной опции (Пример: “РЕЖИМ ИЗОБР.”, “КОНТРАСТН.” и т.п.).

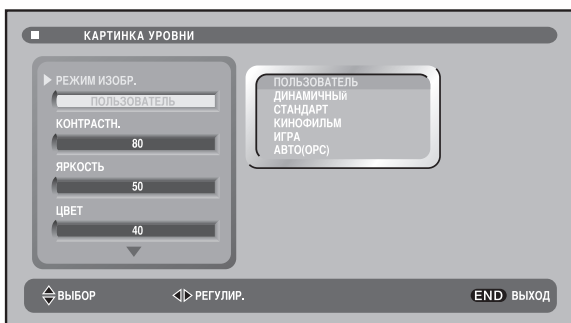

- ④ Воспользуйтесь кнопками **◀/▶** для выбора/регулировки.

● УРОВНИ

✓ РЕЖИМ ИЗОБР.

Операция меню: КАРТИНКА Группа А (слева на данной странице)

Для выбора предварительно определенного уровня изображения.

Опция

ПОЛЬЗОВАТЕЛЬ: Выберите этот режим для восстановления уровня “КАРТИНКА” (“КОНТРАСТН.”, “ЯРКОСТЬ”, “ЦВЕТ”, и “РЕЗКОСТЬ”), который Вы установили в последний раз. Каждый раз, когда Вы изменяете одну из этих настроек, она автоматически заносится в память с помощью опции “ПОЛЬЗОВАТЕЛЬ”.

ДИНАМИЧНЫЙ: Этот режим предназначен для получения отчетливого изображения с высокой контрастностью для просмотра спортивных программ.

СТАНДАРТ: Выберите этот режим, если Вы хотите нормализовать уровни “КАРТИНКА” к заводским установкам по умолчанию.

КИНОФИЛЬМ: Этот режим предназначен для просмотра кинофильмов.

ИГРА: Этот режим предназначен для просмотра домашней игровой видеосистемы.

АВТО (ОРС): Выберите этот режим для интеллектуального управления изображением. Эта функция позволяет выполнить автоматическую регулировку яркости экрана в соответствии с освещением в комнате посредством функции ОРС (оптимальной регулировки изображения). В случае установки “АВТО (ОРС)”, убедитесь, что никакие предметы не загораживают датчик ОРС, что может повлиять на восприятие окружающего освещения.

✓ Регулировки изображения (КОНТРАСТН./ЯРКОСТЬ/ЦВЕТ/РЕЗКОСТЬ)

Операция меню: КАРТИНКА Группа А (слева на данной странице)

Вы можете отрегулировать изображение по своему предпочтению с помощью указанных ниже регулировок изображения.

Опция	◀ Кнопка	▶ Кнопка
КОНТРАСТН.	Для снижения контрастности	Для повышения контрастности
ЯРКОСТЬ	Для снижения яркости	Для повышения яркости
ЦВЕТ	Для уменьшения интенсивности цвета	Для увеличения интенсивности цвета
РЕЗКОСТЬ	Для снижения насыщенности цвета	Для повышения насыщенности цвета

ДОПОЛНИТ.

Меню “ДОПОЛНИТ.” состоит из опций дополнительных функций для выполнения регулировок изображения.

ПРИМЕЧАНИЕ

- Опции “ДОПОЛНИТ.” не могут быть установлены, если выбран режим FM-радиовещания.

✓ **УСТ. I/P**

Операция меню: **КАРТИНКА** Группа А (стр. 9)

Регулировка изображения и входного сигнала может дать более четкое изображение.

Опция

ЧЕРЕССТРОЧ: Воспользуйтесь этой установкой, если Вы не можете получить четкое изображение с прогрессивной разверткой. (Установка является особенно удобной для мультимедийных средств со специальными эффектами, как, например, игровое программное обеспечение).

ПРОГРЕССИВНАЯ: Обычно следует выбирать эту установку.

✓ **КОМПЕНС.ДВИЖ.**
(КОМПЕНСАЦИЯ ДВИЖЕНИЯ)

Операция меню: **КАРТИНКА** Группа А (стр. 9)

Опция “КОМПЕНС.ДВИЖ.” Компенсирует резкие рывки (движения) изображений на экране, чтобы избежать искажений.

✓ **ГРЕБЕНЧАТ.ФИЛЬТР**

Операция меню: **КАРТИНКА** Группа А (стр. 9)

Установите в положение “ВКЛ” для уменьшения цветовых помех в изображении с четкой детализацией, после чего резкость изображения повысится.

✓ **СНИЖ.УРОВ.ПОМЕХ (УМЕНЬШЕНИЕ ШУМА)**

Операция меню: **КАРТИНКА** Группа А (стр. 9)

Выберите нужную опцию из трех опций “ВЫК”, “ВЫСОКИЙ” или “НИЗКИЙ” для уменьшения помех во время приема слабого сигнала. Опция “СНИЖ.УРОВ.ПОМЕХ” обеспечивает высококачественные изображения с минимальным сползанием точек и минимальными перекрестными цветовыми помехами.

✓ **ДИН. КОНТРАСТ.**
(ДИНАМИЧЕСКАЯ КОНТРАСТНОСТЬ)

Операция меню: **КАРТИНКА** Группа А (стр. 9)

Установите в положение “ВКЛ” для увеличения контрастности низкоконтрастных частях изображения.

✓ **ПОДСВЕТКА**

Операция меню: **КАРТИНКА** Группа А (стр. 9)

Для регулировки яркости экрана до нужного уровня.

Опция	◀ Кнопка	▶ Кнопка
ПОДСВЕТКА	Экран становится более тусклым	Экран становится более ярким

✓ **ДИН. ГАММА (ДИНАМИЧНАЯ ГАММА)**

Операция меню: **КАРТИНКА** Группа А (стр. 9)

Установите в положение “ВКЛ” для увеличения яркости на темных частях изображения.

✓ **ЧЕРНО-БЕЛЫЙ**

Операция меню: **КАРТИНКА** Группа А (стр. 9)

Для просмотра видеоизображения в монохромном цвете.

✓ **ЦВ. ТЕМП.**

Операция меню: **КАРТИНКА** Группа А (стр. 9)

Регулирует цветовую температуру для получения наилучшего белого изображения.

Опция

ВЫСОКИЙ: Белый тон с синеватым оттенком

•

•

•

НИЗКИЙ: Белый тон с красноватым оттенком

✓ **ТОН NTSC**

Операция меню: **КАРТИНКА** Группа А (стр. 9)

Для регулировки цвета кожи во время приема сигнала NTSC.

Опция	◀ Кнопка	▶ Кнопка
ТОН NTSC	Тона становятся более зелеными	Тона становятся слегка багряными

Меню ЗВУК

Использование экрана меню ЗВУК

Общие операции

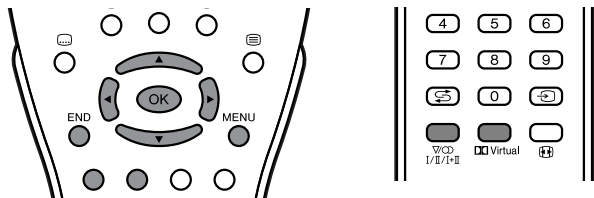

- 1 Нажмите кнопку **MENU** для вызова экрана меню.
 - Экран меню “ЗВУК.ГРОМКОГ.УРОВНИ” можно вызывать непосредственным нажатием **Зеленой** кнопки.
- 2 Воспользуйтесь кнопками **◀/▶** для выбора опции “ЗВУК”.



Выбор опции из меню ЗВУК Группа А

- 1 Выполните действия 1 и 2 из раздела **Общие операции**.
- 2 Воспользуйтесь кнопками **▲/▼** для выбора опции “ЭФФЕКТЫ”, а затем нажмите кнопку **OK**.
- 3 Воспользуйтесь кнопками **◀/▶** для выбора/регулировки.

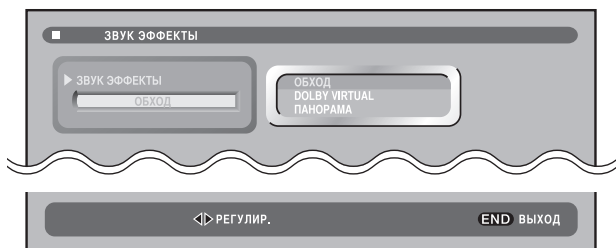

Выбор опции из меню ЗВУК Группа В

- 1 Выполните действия 1 и 2 из раздела **Общие операции**.
- 2 Воспользуйтесь кнопками **▲/▼** для выбора опции “УРОВНИ”, а затем нажмите кнопку **▶**.
- 3 Воспользуйтесь кнопками **▲/▼** для выбора опции “ГРОМКОГОВОРИТ.” или “ВНЕШНИЙ”, а затем нажмите кнопку **OK**.
- 4 Воспользуйтесь кнопками **▲/▼** для выбора нужной опции меню (Например: “ГРОМКОСТЬ”, “БАЛАНС” и т.п.).
- 5 Воспользуйтесь кнопками **◀/▶** для выбора/регулировки.

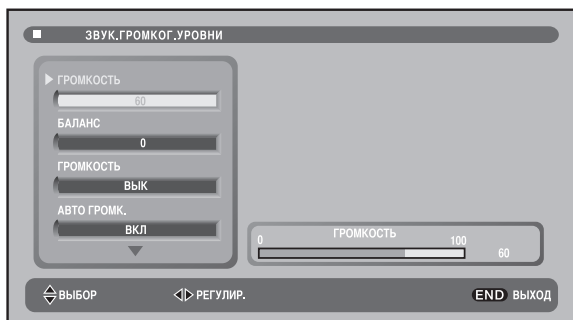

Выбора опции из меню ЗВУК Группа С

- 1 Выполните действия 1 и 2 из раздела **Общие операции**.
- 2 Воспользуйтесь кнопками **▲/▼** для выбора опции “ЭКВАЛАЙЗ.”, а затем нажмите кнопку **OK**.
- 3 **РЕЖИМ ЭКВАЛАЙЗ.:** Нажмите **Красную** кнопку для выбора предварительно определенного режима выравнивания: “ЛИЧНЫЙ”, “КЛАССИКА”, “ДЖАЗ”, “ПОП”, “КОНЦЕРТ” или “СПОРТ”.
- 4 Для изменения опции **РЕЖИМ ЭКВАЛАЙЗ. “ЛИЧНЫЙ”:**
 Воспользуйтесь кнопками **◀/▶** для выбора опции, 100Hz, 330Hz, 1KHz, 3.3KHz, или 10KHz.
 Воспользуйтесь кнопками **▲/▼** для регулировки выбранной опции.



Выбора опции из меню ЗВУК Группа D

- 1 Выполните действия 1 и 2 из раздела **Общие операции**.
- 2 Воспользуйтесь кнопками **▲/▼** для выбора опции “СТЕРЕО”, а затем нажмите кнопку **OK**.
 - Экран меню “СТЕРЕО” можно вызвать непосредственным нажатием кнопки **(I/II/I-III)** (селектор режима звука).
- 3 Воспользуйтесь кнопками **▲/▼** для выбора нужной опции меню (Например: “ГРОМКОГОВОРИТ.”, “AV” или “ОПОЗНАВ.ЗВУКА”).
- 4 Воспользуйтесь кнопками **◀/▶** для выбора/регулировки.

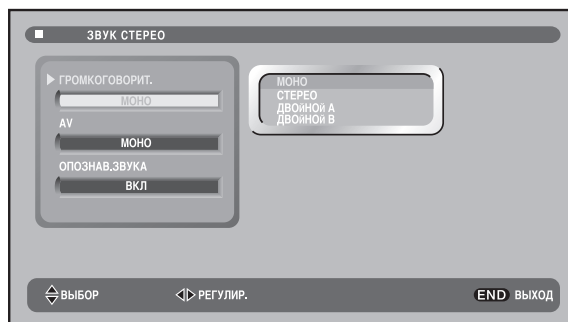

Операции меню

ЭФФЕКТЫ

Для выбора предварительно определенного звукового эффекта.

✓ ЗВУК ЭФФЕКТЫ

Операция меню: ЗВУК Группа А (стр. 11)

Изделие

ОБХОД: Обычный звук без звуковых эффектов.

DOLBY VIRTUAL: Вы можете также создавать эффекты “ЗВУК ЭФФЕКТЫ” с помощью установок меню “ЗВУК”.

1. Разделите центральный сигнал равномерно между левым и правым громкоговорителями для достижения эффекта центрального изображения.
2. Обработайте монофонический сигнал каналов окружающего звучания (или левый окружающий звук, правый окружающий звук) с помощью виртуализации, прежде чем послать его на левый, правый громкоговорители, создавая виртуальное изображение вокруг слушателя.

ПАНОРАМА: Режим воспроизведения этого звука смешивает выходные сигналы всех четырех окружающих декодеров на левом и правом выходном канале без каких-либо потерь данных и создает эффект окружающего звучания с помощью только двух громкоговорителей.

ПРИМЕЧАНИЕ

- Экран меню “ЗВУК ЭФФЕКТЫ” можно вызвать непосредственным нажатием кнопки  Virtual .

УРОВНИ

Отрегулируйте качество звука по своему предпочтению.

✓ ГРОМКОГОВОРИТ.

Операция меню: ЗВУК Группа В (стр. 11)

■ ГРОМКОСТЬ

Отрегулируйте громкость.

Опция	◀ Кнопка	▶ Кнопка
ГРОМКОСТЬ	Уменьшите громкость	Увеличьте громкость

■ БАЛАНС

Отрегулируйте баланс.

Опция	◀ Кнопка	▶ Кнопка
БАЛАНС	Увеличьте громкость левого канала	Увеличьте громкость правого канала

■ ГРОМКОСТЬ

Эта установка увеличивает громкость низкочастотных и высокочастотных сигналов в соответствии с текущей установкой громкости.

Опция

ВЫК: Для деактивации опции “ГРОМКОСТЬ”.

НОРМАЛ.: Поддержка амплитуды на уровне постоянной величины 1 КHz.

СУПЕРБАС: Поддержка амплитуды на уровне постоянной величины 2 КHz.

■ АВТО ГРОМК. (АВТОМАТИЧЕСКАЯ ГРОМКОСТЬ)

Разные источники звука зачастую имеют разный уровень громкости, например, это заметно при изменении с кинофильма на рекламу. Функция автоматической коррекции громкости (АВТО ГРОМК.) позволяет решить эту проблему и выровнять уровни громкости.

Опция

ВКЛ: Установите в положение “ВКЛ” для выравнивания уровней громкости.

ВЫК: Установите в положение “ВЫК” для деактивации функции “АВТО ГРОМК”.

■ ДИН. БАС

Система “ДИН. БАС” расширяет диапазон частот для создания разных низкочастотных эффектов.

Опция

ВЫК: Установите в положение “ВЫК” для деактивации функции “ДИН. БАС”.

СРЕДНИЙ: Установите в положение “СРЕДНИЙ” для умеренного увеличения громкости низкочастотных сигналов.

СИЛЬНЫЙ: Установите в положение “СИЛЬНЫЙ” для сильного увеличения громкости низкочастотных сигналов.

✓ ВНЕШНИЙ

Операция меню: ЗВУК Группа В (стр. 11)

Отрегулируйте выходной уровень звука на внешние разъемы по своему предпочтению.

■ ГРОМ. SCART

Для регулировки уровня громкости выходного сигнала на разъем Euro-SCART (EXT1).

Опция	◀ Кнопка	▶ Кнопка
ГРОМКОСТЬ SCART (EXT1)	Уменьшите выходную громкость	Увеличьте выходную громкость

■ ГРОМКОСТЬ AV

Для регулировки уровня выходного уровня звука на внешние разъемы (EXT2 и AV OUTPUT).

Опция	◀ Кнопка	▶ Кнопка
ГРОМКОСТЬ AV (EXT2 и AV OUTPUT)	Уменьшите выходную громкость	Увеличьте выходную громкость

● ЭКВАЛАЙЗ.

Операция меню: ЗВУК Группа С (стр. 11)

Это позволяет выбрать предварительно определенные эквалайзерные режимы. Каждый раз при нажатии **Красной** кнопки Вы можете переключать РЕЖИМ ЭКВАЛАЙЗ. (“ЛИЧНЫЙ”/“КЛАССИКА”/“ДЖАЗ”/“ПОП”/“КОНЦЕРТ”/“СТАДИОН”).

Опция

ЛИЧНЫЙ: Режим, конфигурируемый пользователем. Имеются в наличии пять эквалайзерных полос.

КЛАССИКА: Предварительно определенный режим, предназначенный для прослушивания классической музыки.

ДЖАЗ: Предварительно определенный режим, предназначенный для прослушивания джазовой музыки.

ПОП: Предварительно определенный режим, предназначенный для прослушивания поп-музыки.

КОНЦЕРТ: Предварительно определенный режим, предназначенный для прослушивания концертной музыки.

СТАДИОН: Предварительно определенный режим, предназначенный для просмотра спортивных передач.

● СТЕРЕО

Это позволяет выбрать режим приема во время приема сигнала “СТЕРЕО” или “ДВОЙНОЙ” (двуязычный). Для того, чтобы Вы могли наслаждаться телевидением в режиме “СТЕРЕО” или “ДВОЙНОЙ”, данный телевизор принимает сигналы стереофонического, двуязычного и монофонического телевидения.

ПРИМЕЧАНИЕ

- **О звуковом режиме:** В меню “СТЕРЕО” Вы можете выбрать звуковой режим для ГРОМКОГОВОРИТ. и ГОЛОВН. ТЕЛЕФ., а также для выходного звукового сигнала внешних разъемов (EXT 2 и AV OUTPUT).

В зависимости от передачи звука, воспроизведение звука можно выбирать в меню “СТЕРЕО”, как показано ниже.

- Если телевизор принимает программу “СТЕРЕО”, телевизор автоматически выберет режим “СТЕРЕО”, и Вы сможете выполнять изменения в пределах:

СТЕРЕО ↔ МОНО

- Если телевизор принимает программу двуязычный, телевизор автоматически выберет режим ДВОЙНОЙ КАНАЛ А, и Вы сможете выполнять изменения в пределах:

ДВОЙНОЙ КАНАЛ А ↔ ДВОЙНОЙ КАНАЛ В ↔ ДВОЙНОЙ КАНАЛ А В ↔ МОНО

- Если телевизор принимает программу МОНО NICAM, телевизор автоматически выберет режим МОНО NICAM, и Вы сможете выполнять изменения в пределах:

МОНО NICAM ↔ МОНО (FM)

- Если телевизор принимает программу МОНО (FM), телевизор автоматически выберет режим МОНО, однако в этом режиме звук не может быть изменен.

Исключение: Если вы смотрите телевизор через внешние источники (EXT1, EXT2, EXT3, EXT3 S-VIDEO), меню “СТЕРЕО” и $\left(\frac{\infty}{1/1/1-1}\right)$ (Селектор режима звука) не работают.

✓ ГРОМКОГОВОРИТ.

Операция меню: ЗВУК Группа D (стр. 11)

Измените режим звука.

Выберите нужный режим по Вашему предпочтению в зависимости от типа вещания.

✓ AV

Операция меню: ЗВУК Группа D (стр. 11)

Измените режим звука на аудиовыходе внешних разъемов. Выберите нужный режим по Вашему предпочтению в зависимости от типа вещания.

✓ ОПОЗНАВ. ЗВУКА (ОПОЗНАВАНИЕ ЗВУКА)

Операция меню: ЗВУК Группа D (стр. 11)

Для активации (ВКЛ) или деактивации (ВЫК) автоматической идентификации аудиосистемы текущей программы.

Опция

ВКЛ: Телевизор автоматически идентифицирует полученную аудиосистему МОНО FM, СТЕРЕО или ДВОЙНОЙ СИГНАЛ.

ВЫК: Отключает автоматическую идентификацию аудиосистемы и переводит звук в режим МОНО FM. Этот режим может быть удобен когда уровень принимаемого сигнала очень слабый.

ПРИМЕЧАНИЕ

- Эта функция является независимой для каждой программы.

Меню ФУНКЦИИ

● Использование экрана меню ФУНКЦИИ

Общие операции

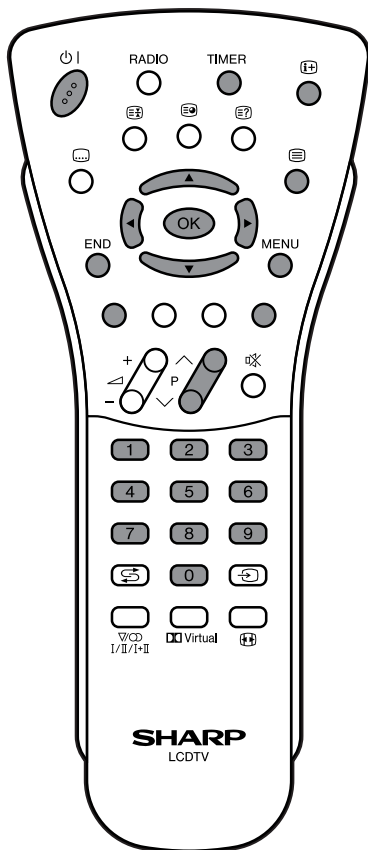

- 1 Нажмите кнопку **MENU** для вызова экрана меню.
- 2 Воспользуйтесь кнопками ◀▶ для выбора опции "ФУНКЦИИ".

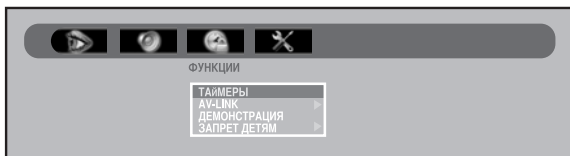

Выбор опции из меню ФУНКЦИИ Группа А

- ① Выполните действия 1 и 2 из раздела **Общие операции**.
- ② Воспользуйтесь кнопками ▲/▼ для выбора опции "ТАЙМЕРЫ", а затем нажмите кнопку **OK**.
- ③ Воспользуйтесь кнопками ▲/▼ для выбора нужного меню (Пример: "ДАТА", "ВРЕМЯ", "ТАЙМЕР ВКЛ", "ТАЙМЕР ВЫК", "РАДИО/ТВ" или "ОГР. ГРОМК").
- ④ Воспользуйтесь кнопками ◀▶ для выбора/регулировки или ввода **0-9**.

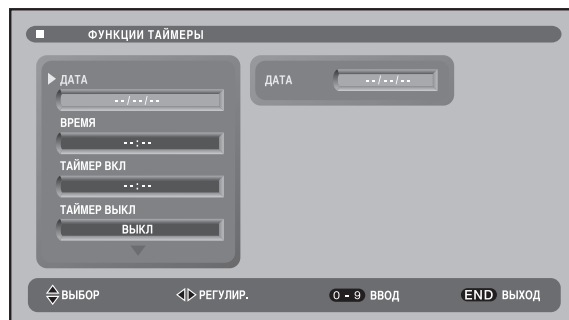

Выбор опции из меню ФУНКЦИИ Группа В

- ① Выполните действия 1 и 2 из раздела **Общие операции**.
- ② Воспользуйтесь кнопками ▲/▼ для выбора опции "AV-LINK", а затем нажмите кнопку ▶.
- ③ Воспользуйтесь кнопками ▲/▼ для выбора нужной опции (Пример: "РЕГУЛЯТ. AVL"), а затем нажмите кнопку **OK**.
- ④ Нажмите кнопку **OK**, **Синюю** или **Красную** для выбора нужной установки.

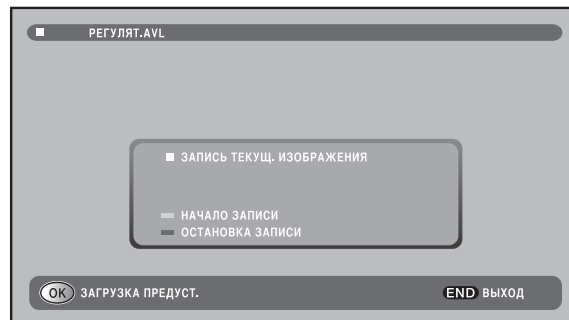

Выбор опции из меню ФУНКЦИИ Группа С

- 1 Выберите программу, которую Вы хотите записать в указанное время, с помощью кнопок **Выбор программы (0–9)**, **Список программ (▲/▼)** или **P (▲/▼)**.
- 2 Выполните действия 1 и 2 из раздела **Общие операции**.
- 3 Воспользуйтесь кнопками ▲/▼ для выбора опции “AV-LINK”, а затем нажмите кнопку ►.
- 4 Воспользуйтесь кнопками ▲/▼ для выбора опции “ТАЙМЕР AVL”, а затем нажмите кнопку **OK**.
- 5 Воспользуйтесь кнопками ▲/▼ для выбора нужной опции (Пример: “ДАТА”, “НАЧАЛО” и т.п.).
- 6 Воспользуйтесь кнопками ◀/▶ для выбора/регулировки или ввода **0–9**.

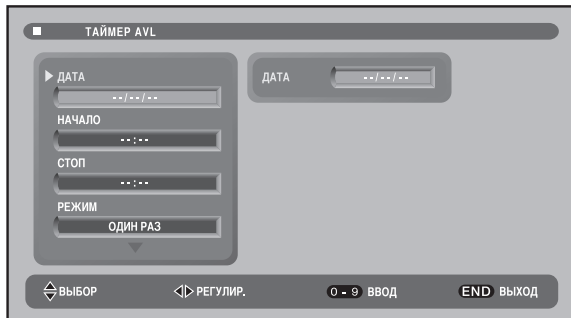

Выбор опции из меню ФУНКЦИИ Группа Е

- 1 Выполните действия 1 и 2 из раздела **Общие операции**.
- 2 Воспользуйтесь кнопками ▲/▼ для выбора опции “ЗАПРЕТ ДЕТЯМ”, а затем нажмите кнопку ►.
- 3 Воспользуйтесь кнопками ▲/▼ для выбора опции “ИЗМ. PIN-КОД”, а затем нажмите кнопку **OK**.
- 4 Введите Ваш PIN-код с помощью кнопок **0–9**, а затем нажмите кнопку **OK**.
- 5 Введите новый PIN-код с помощью кнопок **0–9**, а затем нажмите кнопку **OK**.

Выбор опции из меню ФУНКЦИИ Группа F

- 1 Выполните действия 1 и 2 из раздела **Общие операции**.
- 2 Воспользуйтесь кнопками ▲/▼ для выбора опции “ЗАПРЕТ ДЕТЯМ”, а затем нажмите кнопку ►.
- 3 Воспользуйтесь кнопками ▲/▼ для выбора опции “ОТМЕН. ЗАПРЕТА”, а затем нажмите кнопку **OK**.
- 4 Введите Ваш PIN-код с помощью кнопок **0–9**, а затем нажмите кнопку **OK**.

Выбор опции из меню ФУНКЦИИ Группа D

- 1 Выполните действия 1 и 2 из раздела **Общие операции**.
- 2 Воспользуйтесь кнопками ▲/▼ для выбора опции “ЗАПРЕТ ДЕТЯМ”, а затем нажмите кнопку ►.

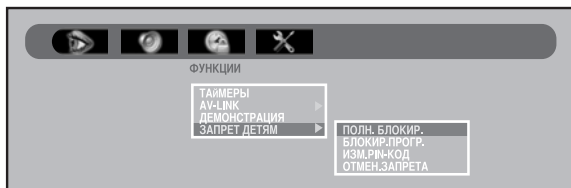

- 3 Воспользуйтесь кнопками ▲/▼ для выбора опции “ПОЛН.БЛОКИР.”, “БЛОКИР. ПРОГР.”, а затем нажмите кнопку **OK**.
- 4 Введите требуемый четырехзначный “PIN-КОД” с помощью кнопок **0–9**, а затем нажмите кнопку **OK**.
- 5 Воспользуйтесь кнопками ▲/▼ для выбора опции меню (Пример: “ТИП”, “НАЧАЛО” и т.п.).
- 6 Воспользуйтесь кнопками ◀/▶ для выбора/регулировки или ввода **0–9**, а затем нажмите кнопку **OK**.

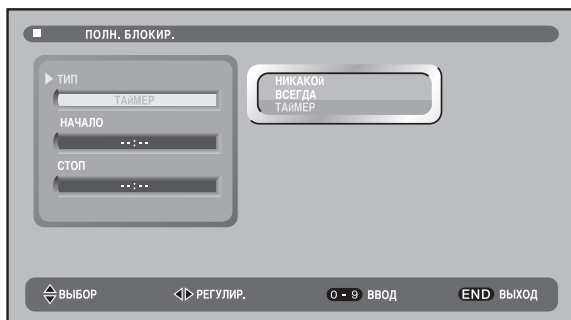

ТАЙМЕРЫ

Вы можете установить опции “ДАТА”, “ВРЕМЯ” (Часы), “ТАЙМЕР ВКЛ” (Таймер пробуждения) и “ТАЙМЕР ВЫК” (Таймер сна) для автоматического включения и выключения телевизора или радиоприемника в указанное время.

Вы также можете установить опцию “ТАЙМЕР ВКЛ” для автоматического включения на указанной громкости звука. Таймер функционирует так, что питание, включаемое в указанное время, не функционирует до тех пор, пока не будут отрегулированы часы. Не забудьте сначала отрегулировать опции “ДАТА” и “ВРЕМЯ” (Часы).

ПРИМЕЧАНИЕ

- Экран меню “ФУНКЦИИ ТАЙМЕРЫ” можно вызывать непосредственным нажатием кнопки **TIMER**.
- “ДАТА” и “ВРЕМЯ” автоматически устанавливаются/корректируются во время работы функции трансляции телетекста, если она доступна.
- Когда Вы устанавливаете “ТАЙМЕР ВКЛ”, индикатор WAKE-UP в режиме ожидания высвечивается красным цветом.
- Опции “ТАЙМЕР ВКЛ” и “ТАЙМЕР ВЫК” не активируются, если питание отключить с помощью кнопки **⏻** (Питание) на телевизоре.
- В случае отключения электричества, отсоединения штекера или отключения телевизора, все данные “ТАЙМЕР ВКЛ” и “ТАЙМЕР ВЫК” отменяются.
- В качестве меры предосторожности, в случае, если в то время как телевизор или радиоприемник включатся автоматически, никого нет дома, телевизор вернется в режим ожидания через 120 минут; если нужно, чтобы он продолжил работать, следует нажать любую кнопку на пульте дистанционного управления.
- Данные “ТАЙМЕР ВЫК” отменяются, если Вы отключите телевизор нажатием кнопки перехода в режим ожидания на пульте дистанционного управления.
- Вы можете проверить установки таймера, нажав кнопку **i+** (Отобразить/Информация).

✓ ДАТА/ВРЕМЯ

Операция меню: ФУНКЦИИ Группа А (стр. 14)

Для того чтобы получить возможность использовать функции таймера, необходимо установить текущую дату и текущее время.

Автоматическая регулировка: Если принимается программа с информацией телетекста, “ДАТА” и “ВРЕМЯ” могут быть отрегулированы автоматически с помощью передаваемого сигнала точного времени.

Нажмите кнопку **⏸** для синхронизации опций “ДАТА” и “ВРЕМЯ”.

- При приеме сигнала со спутника, а также если правильную дату и время не удастся получить, опции “ДАТА” и “ВРЕМЯ” следует отрегулировать вручную.

Ручная настройка: Воспользуйтесь кнопками **Выбор программы (0–9)** для регулировки опций “ДАТА” и “ВРЕМЯ” вручную.

Опция	Кнопки	Выбор вводимого значения
ДАТА	0–9 или ⏸	ДД/ММ/ГГ (день/месяц/год)
ВРЕМЯ (Часы)	0–9 или ⏸	ЧЧ:ММ (час: минута)

✓ ТАЙМЕР ВКЛ (таймер пробуждения)

Операция меню: ФУНКЦИИ Группа А (стр. 14)

Функция “ТАЙМЕР ВКЛ” используется для программного включения телевизора или радиоприемника 24 часа в сутки. Если установлен “ТАЙМЕР ВКЛ”, нажмите кнопку **⏻** | на пульте дистанционного управления для перевода телевизора в режим ожидания.

При наступлении предварительно установленного времени телевизор или радиоприемник включится.

Опция	Кнопки	Выбор вводимого значения
ТАЙМЕР ВКЛ (Таймер пробуждения)	0–9	ЧЧ:ММ (час: минута)
	⏪ / ⏩	-- : -- (Для отмены функции “ТАЙМЕР ВКЛ”)

✓ ТАЙМЕР ВЫК (таймер сна)

Операция меню: ФУНКЦИИ Группа А (стр. 14)

Функция “ТАЙМЕР ВЫК” используется для программного переключения телевизора в режим ожидания по истечении установленного периода времени.

Опция	Кнопки	Выбор вводимого значения
ТАЙМЕР ВЫК (Таймер сна)	⏪ / ⏩	ВЫК, 30, 60, 90 или 120 (минут)

✓ РАДИО/ТВ

Операция меню: ФУНКЦИИ Группа А (стр. 14)

Для функции “ТАЙМЕР ВКЛ” (таймера пробуждения) Вы можете выбрать режим (ТВ или РАДИОВЕЩАНИЕ) для автоматического включения.

✓ ОГР. ГРОМК (ОГРАНИЧЕНИЕ ГРОМКСТИ)

Операция меню: ФУНКЦИИ Группа А (стр. 14)

Для функции “ТАЙМЕР ВКЛ” (Таймера пробуждения) Вы можете выбрать громкость звука, устанавливаемую при включении телевизора или радиоприемника.

Операции меню

● AV-LINK

Эту функцию можно использовать только с видеомагнитофоном, совместимым со стандартом Next View, Smart Link, Easy Link или Megalogic.

Эта "интеллектуальная" коммуникационная система позволяет управлять некоторыми функциями видеомагнитофона с телевизора и наоборот.

Например, можно запрограммировать видеомагнитофон для записи по таймеру с телевизора или записывать сигнал, отображаемый в настоящий момент на телевизоре, вне зависимости от источника сигнала.

В этом случае видеомагнитофон и телевизор следует соединить через 21-штырьковый разъем аудио/видео, особенно приемлемый для этой функции (разъем EXT2 на данном телевизоре) с помощью полнопроводного кабеля SCART.

Для получения дальнейшей информации обратитесь к руководству по эксплуатации Вашего видеомагнитофона.

✓ РЕГУЛЯТ. AVL (РЕГУЛЯТОР AV-LINK)

Операция меню: ФУНКЦИИ Группа В (стр. 14)

Используйте это меню для функции "ЗАГРУЗКА ПРЕДУСТ." и для функции "ЗАПИСЬ ТЕКУЩ. ИЗОБРАЖЕНИЯ".

Опция	Кнопки	Выбор вводимого значения
ЗАГРУЗКА ПРЕДУСТ.	ОК	Автоматически передает информацию о предварительной установке канала с тюнера телевизора на тюнер подключенного видеомагнитофона через разъем EXT2.
НАЧАЛО ЗАПИСИ	Синий	Если видеомагнитофон находится в режиме ожидания, он автоматически включится и начнет запись изображения с телевизора (ЗАПИСЬ ТЕКУЩ. ИЗОБРАЖЕНИЯ).
ОСТАНОВКА ЗАПИСИ	Красный	Телевизор дает сигнал видеомагнитофону остановить запись.

✓ ТАЙМЕР AVL (ТАЙМЕРЫ AV-LINK)

Операция меню: ФУНКЦИИ Группа С (стр. 15)

В этом меню Вы можете установить время начала и окончания записи.

■ ДАТА

Установите дату записи.

Опция	Кнопки	Выбор вводимого значения
ДАТА	0-9	ДД/ММ/ГГ (день/месяц/год)

■ НАЧАЛО

Установите время начала записи.

Опция	Кнопки	Выбор вводимого значения
НАЧАЛО	0-9	ЧЧ:ММ (час: минута)

■ СТОП

Установите время окончания записи.

Опция	Кнопки	Выбор вводимого значения
СТОП	0-9	ЧЧ:ММ (час: минута)

■ РЕЖИМ

Если Вы хотите выполнять дополнительные записи в одно и то же время каждый день, с понедельника по пятницу или еженедельно, выберите опцию "ЕЖЕДНЕВНО", "ПОН-ПТН" или "ЕЖЕНЕДЕЛЬНО".

Опция	Кнопки	Выбор вводимого значения
РЕЖИМ	◀▶	ОДИН РАЗ, ПОН-ПТН, ЕЖЕДНЕВНО или ЕЖЕНЕДЕЛЬНО

ПРИМЕЧАНИЕ

- Установку "РЕЖИМ" (ОДИН РАЗ/ПОН-ПТН/ЕЖЕДНЕВНО/ЕЖЕНЕДЕЛЬНО) можно изменять только в тех случаях, когда видеосигнал позволяет использовать эту функцию.

■ СКОРОСТЬ

Воспользуйтесь этой установкой для изменения скорости записи между установкой стандартного воспроизведения "СТАН" и долгоиграющей записи "ДОЛГ".

Установка стандартного воспроизведения обеспечивает наилучшее качество записи. Установка долгоиграющей записи обеспечивает более длительное время записи.

Опция	Кнопки	Выбор вводимого значения
СКОРОСТЬ	◀▶	ДОЛГ или СТАН

ПРИМЕЧАНИЕ

- Опцию "СКОРОСТЬ" (СТАН/ДОЛГ) можно изменять только в тех случаях, когда видеосигнал позволяет использовать эту функцию.

● ДЕМОНСТРАЦИЯ

Функция "ДЕМОНСТРАЦИЯ" (демонстрация) позволяет Вам просмотреть все меню, реализованные в данном телевизоре.

● ЗАПРЕТ ДЕТЯМ

Используйте функцию “ЗАПРЕТ ДЕТЯМ” для того, чтобы запретить доступ к телепрограммам путем ввода 4-значного кода (PIN-кода).

Защита может применяться к телевидению в целом “ПОЛН.БЛОКИР.” или к отдельным программам “БЛОКИР.ПРОГР.”. При использовании функции “ЗАПРЕТ ДЕТЯМ” Вы также можете запрограммировать период времени, в течение которого будет выполняться блокировка телевизора или программ. (Ваши дети не смогут выбрать программу, которую Вы заблокируете).

ВАЖНО

- См. на стр. 31 раздел “ВАЖНОЕ ПРИМЕЧАНИЕ ПО ОТКЛЮЧЕНИЮ УСОВЕРШЕНСТВОВАННОЙ ФУНКЦИИ ЗАПРЕТА ДЕТЯМ”.

ПРИМЕЧАНИЕ

- Если задано время блокировки, блокировка телевизора или программ будет работать только в указанном периоде времени.
- Для надлежащего функционирования блокировки по времени встроенные часы следует установить на правильное время. Для проверки установки времени обратитесь к разделу **ДАТА/ВРЕМЯ** на стр. 16.

✓ ПОЛН.БЛОКИР.

Операция меню: **ФУНКЦИИ** Группа D (стр. 15)

Для установки запрета детям доступа ко всему телевизору.

ПРИМЕЧАНИЕ

- **Доступ к защищенным режимам:** Если телевизор защищен с помощью опции “ПОЛН.БЛОКИР.”, он будет заблокирован сразу после включения, а на экране будет появляться команда “ВВОД ВАШЕГО PIN-КОДА”.
Для просмотра телевизора Вы должны нажать кнопки цифр Вашего секретного PIN-кода, а затем кнопку **ОК**.
Если PIN-код не будет введен, будут работать только кнопка **Р** (Питание) на телевизоре и кнопка **⏻** | (Ожидание/Вкл) на пульте дистанционного управления.

■ ТИП

Для установки нужного периода блокировки телевизора.

Опция

- НИКАКОЙ:** Для отмены блокировки.
- ВСЕГДА:** Блокировка доступа к телевизору будет действовать всегда.
- ТАЙМЕР:** Доступ к телевизору будет блокироваться только в течение запрограммированного временного периода. Если Вы установили “ТАЙМЕР”, обязательно установите время начала и окончания действия блокировки.

■ НАЧАЛО

Для ввода часа и минут включения блокировки.

Опция	Кнопки	Выбор вводимого значения
НАЧАЛО	0-9	ЧЧ:ММ (час: минута)

■ СТОП

Для ввода часа и минут отключения блокировки

Опция	Кнопки	Выбор вводимого значения
СТОП	0-9	ЧЧ:ММ (час: минута)

✓ БЛОКИР. ПРОГР.

Операция меню: **ФУНКЦИИ** Группа D (стр. 15)

Для установки запрета детям доступа к отдельным программам.

ПРИМЕЧАНИЕ

- **Доступ к защищенным режимам:** Если одна или несколько программ защищены, телевизор будет блокировать любую попытку получить к ним доступ, а на экране будет появляться команда “ВВОД ВАШЕГО PIN-КОДА”.
Для просмотра данных программ Вы должны нажать кнопки цифр Вашего секретного PIN-кода, а затем кнопку **ОК**.
Если PIN-код не будет введен, будут работать только кнопки **Р** (▲/▼) для выбора программы, кнопка **⏻** (Питание) на телевизоре и кнопка **⏻** | (Ожидание/Вкл) на пульте дистанционного управления.

■ ТИП

Для установки нужного периода блокировки телевизора.

Опция

- НИКАКОЙ:** Для отмены блокировки указанной программы.
- ВСЕГДА:** Доступ к выбранной программе будет блокироваться всегда.
- ТАЙМЕР:** Доступ к выбранной программе будет блокироваться только в течение запрограммированного временного периода. Если Вы установили ТАЙМЕР, обязательно установите время начала и остановки.
- АВТО(VPS):** Для включения автоматической блокировки. Выбранная программа будет блокироваться только в том случае, если по ней передается сигнал “VPS”*.

* Если отображаемая программа не подходит для детского просмотра, некоторые станции телевидения передают данный сигнал “VPS” для включения автоматической блокировки.

■ ПРОГРАМ.

Выберите номер программы, которую хотите заблокировать.

Опция	Кнопки	Выбор вводимого значения
ПРОГРАМ.	0-9	Номер программы, которую Вы хотите установить.

■ НАЧАЛО/СТОП

Обратитесь к опциям “НАЧАЛО” и “СТОП” в меню “ПОЛН.БЛОКИР.” (слева на данной странице).

✓ ИЗМ.PIN-КОД

Операция меню: **ФУНКЦИИ** Группа E (стр. 15)

Для установки нового PIN-кода.

✓ ОТМЕН. ЗАПРЕТА

Операция меню: **ФУНКЦИИ** Группа F (стр. 15)

Данная опция позволяет Вам отменить все регулировки, выполненные с помощью функции ЗАПРЕТ ДЕТЯМ, кроме PIN-кода.

Меню УСТАНОВКА

Использование экрана меню УСТАНОВКА

Общие операции

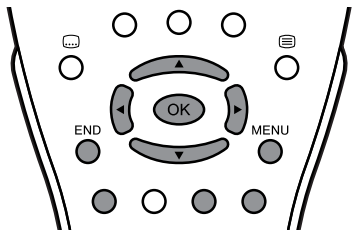

- 1 Нажмите кнопку **MENU**, после чего отобразится экран меню.
- 2 Воспользуйтесь кнопками **◀/▶** для выбора опции “УСТАНОВКА”.

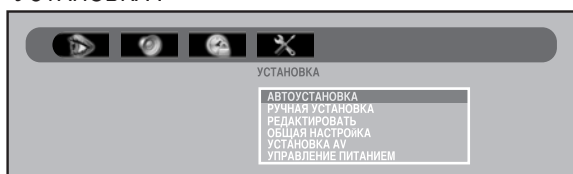

Выбор опции из меню УСТАНОВКА Группа А

- 1 Выполните действия пунктов 1 и 2 из раздела **Общие операции**.
- 2 Воспользуйтесь кнопками **▲/▼** для выбора опции “АВТО-УСТАНОВКА”, а затем нажмите кнопку **OK**.
- 3 Воспользуйтесь кнопками **◀/▶** для выбора языка для экранной индикации.
- 4 Нажмите кнопку **▼** для выбора опции “ВЫБОР СТРАНЫ”, а затем воспользуйтесь кнопками **◀/▶** для выбора Вашей страны.
- 5 Нажмите кнопку **OK** для начала автоматической предварительной установки каналов.
 - Во время выполнения автоматической предварительной установки каналов никаких действий от Вас не требуется.
- 6 После завершения автоматической предварительной установки каналов появится экран меню “РЕДАКТИРОВАТЬ”.

Выбор опции из меню УСТАНОВКА Группа В

- 1 Выберите номер программы, которую Вы хотите предварительно установить, с помощью кнопок **Выбор программы (0–9)**, **Список программ (▲/▼)** или **P (▲/▼)**.
- 2 Выполните действия 1 и 2 из раздела **Общие операции**.
- 3 Воспользуйтесь кнопками **▲/▼** для выбора опции “РУЧНАЯ УСТАНОВКА”, а затем нажмите кнопку **OK**.
- 4 Воспользуйтесь кнопками **▲/▼** для выбора нужной опции меню (Пример: “ТИП”, “СИСТЕМА” и т.п.).
- 5 Воспользуйтесь кнопками **◀/▶** или кнопками **Выбор программы (0–9)** для выбора/регулировки.



АВТОУСТАНОВКА

Операция меню: УСТАНОВКА Группа А (слева на данной странице)

В этом меню Вы можете повторно выполнить процедуру первоначальной автоматической установки (например, после переезда на новую квартиру).

С помощью этой операции Вы можете выбрать “ВЫБОР ЯЗЫКА” экранной индикации, установить опцию “ВЫБОР СТРАНЫ” и выполнить автоматический поиск и сохранение всех транслируемых каналов телевизионного и радиовещания.

- **Система автоматической сортировки каналов (ACSS):** Телевизор с жидкокристаллическим дисплеем выполняет поиск частот, сохраняет найденные каналы в памяти и сортирует их (в соответствии с техническими требованиями).

Для телевизионных каналов: с Pr-01 до максимума в 99 программ.

Для каналов FM-радиовещания: с Pr-01 до максимума в 40 программ.

- Выполнение данного процесса настройки может потребовать несколько минут.

После выполнения автоматического поиска на экране появится меню “РЕДАКТИРОВАТЬ” (сохраненные программы), и Вы сможете изменять порядок каналов, удалять каналы, а также изменять или присваивать каналам названия из восьми букв (см. стр. 20).

РУЧНАЯ УСТАНОВКА

Выполните данную процедуру для поиска и сохранения новых телевизионных программ после завершения процедуры первоначальной установки.

(например, если в Вашей географической области появилась новая станция телевидения).

✓ ТИП

Операция меню: УСТАНОВКА Группа В (слева на данной странице)

Выберите нужную опцию по своему предпочтению с помощью двух опций “АНТЕННА” или “КАБЕЛЬ”.

✓ СИСТЕМА

Операция меню: УСТАНОВКА Группа В (слева на данной странице)

Что касается дополнительной информации, см. таблицу “Реальный номер канала” на стр. 29.

Полоса	Система	Реальный номер канала
VHF	L/L'	CH-02 — CH-10
	B/G	CH-02 — CH-20
	I	CH-01 — CH-09
	D/K	CH-02 — CH-12
UHF	B/G, D/K, I, L/L'	CH-21 — CH-69
	KTV	
KTV	L/L'	CC-01 — CC-74
	B/G	CC-01 — CC-55
		CH-75 — CH-79
	I	CC-01 — CC-68
	D/K	CC-01 — CC-41

Операции меню

✓ КАНАЛ

Операция меню: **УСТАНОВКА** Группа В (стр. 19)

Опция

КАНАЛ: Реальный номер канала (см. таблицу в разделе СИСТЕМА на стр. 19.)

ПРИМЕЧАНИЕ

- Принимаемые каналы в зависимости от стандарта телевидения (диапазона, системы и т.п.), место установки и диапазон действия.

✓ РЕЖИМ

Операция меню: **УСТАНОВКА** Группа В (стр. 19)

Данная функция позволяет Вам перевести программы в режим “ТЕЛЕВИЗОР”, “ВИДЕОМАГ” или “ПРОПУСК”.

Опция

ТЕЛЕВИЗОР: Если телевизионный сигнал слабый, изображение может дрожать. В этом случае выберите режим ТВ.

ВИДЕОМАГ: В некоторых случаях верхняя часть изображения может искажаться при приеме сигнала с видеомаягнитофона через разъем RF на телевизоре. Выбор этой опции поможет уменьшить этот эффект.

ПРОПУСК: Позволяет Вам пропускать программы, которые Вы не хотите просматривать с помощью кнопок P (▲/▼). (Для отображения этих каналов используйте кнопки **Выбор программы (0–9)** или **Список программ (▲/▼).**)

✓ ТОЧНАЯ НАСТР

Операция меню: **УСТАНОВКА** Группа В (стр. 19)

Если предварительно установленный канал настроен неточно, Вы можете выполнить точную настройку канала в этом режиме.

ПРИМЕЧАНИЕ

- Нажмите и держите нажатой кнопку ◀▶ до тех пор, пока не будет найдена наилучшая позиция настройки, для получения наилучшего изображения и звука, а затем нажмите кнопку **OK** для занесения информации в память.

✓ ПОИСК

Операция меню: **УСТАНОВКА** Группа В (стр. 19)

Воспользуйтесь кнопками ◀▶ для выбора опции “ПОИСК” с целью выполнения поиска между текущим каналом и предыдущим каналом или следующим каналом.

- Процесс настройки остановится когда будет обнаружен сигнал.
- Если сигнал не относится к нужному каналу, нажимайте кнопку ◀▶ для продолжения поиска.
- Если сигнал относится к нужному каналу, нажмите кнопку **OK** для занесения информации в память.

Опция	◀ Кнопка	▶ Кнопка
ПОИСК	Выполняет поиск следующего канала по убыванию	Выполняет поиск следующего канала по возрастанию

РЕДАКТИРОВАТЬ

В этом меню Вы можете изменять порядок следования каналов, удалять каналы, а также изменять или присваивать каналам названия из восьми букв.

Доступные опции экрана меню РЕДАКТИРОВАТЬ

Кнопка	Режим	Описание
◀▶	ТВ или РАДИОВЕЩАНИЕ	Для выбора программ “ТВ” или “РАДИОВЕЩАНИЕ”.
▲/▼	ВЫБОР	Для выбора программы из списка.
Красная	РЕДАКТИРОВАТЬ	Используйте этот режим для присвоения каналам названий из восьми букв или для их редактирования, что возможно для некоторых каналов.
Желтая	УДАЛИТЬ	Используйте этот режим для удаления каналов, которые плохо настроены или повторяются.
Синяя	СОРТИРОВКА	Используйте этот режим для сортировки каналов по нужным программам (Pr).
END	ВЫХОД	Для возврата к нормальному экрану.

Режим “РЕДАКТИРОВАТЬ” (Изменение названия)

- ① Воспользуйтесь кнопками ▲/▼ для изменения букв, а также воспользуйтесь кнопками ◀▶ для изменения положения курсора.
- ② Нажмите кнопку **OK** для занесения названия в память.
- ③ Для выхода нажмите кнопку **END**.

ПРИМЕЧАНИЕ

- Положение курсора будет отображаться на экране на желтом фоне.
- На экране будут последовательно появляться буквы от А до Z, пробел и цифры от 0 до 9.

Режим “УДАЛИТЬ” (Удаление каналов)

- ① Нажмите кнопку **OK** для удаления выбранного в списке канала.
- ② Для выхода нажмите кнопку **END**.

ПРИМЕЧАНИЕ

- Когда Вы удалите канал, то остальные каналы будут автоматически перегруппированы путем последовательного перемещения одной программы (Pr) на место удаленной программы.

Режим “СОРТИРОВКА” (Сортировка каналов)

- ① Воспользуйтесь кнопками ▲/▼ для перемещения канала на нужную позицию (Pr).
- ② Нажмите кнопку **OK** для занесения информации в память.

ПРИМЕЧАНИЕ

- В случае изменения места положения канала, остальные каналы будут перегруппированы. Поэтому Вы можете расположить каналы в нужном порядке, начиная с канала, расположенного на первой позиции (Pr1).

Операции меню

Выбор опции из меню “УСТАНОВКА Группа С”

- 1 Нажмите кнопку **MENU**, после чего появится экран меню.
- 2 Воспользуйтесь кнопками ◀/▶ для выбора меню “УСТАНОВКА”.
- 3 Воспользуйтесь кнопками ▲/▼ для выбора меню “ОБЩАЯ НАСТРОЙКА”, “УСТАНОВКА AV” или “УПРАВЛЕНИЕ ПИТАНИЕМ”, а затем нажмите кнопку **OK**.
- 4 Воспользуйтесь кнопками ▲/▼ для выбора нужной опции меню.
- 5 Воспользуйтесь кнопками ◀/▶ для выбора/регулировки.

● ОБЩАЯ НАСТРОЙКА

Меню “ОБЩАЯ НАСТРОЙКА” состоит из опций, обычно используемых для установки.

✓ ЯЗЫК ЭКРАН. ИНДИКАЦ.

Операция меню: УСТАНОВКА Группа С (слева на данной странице)

Вы можете выбрать язык из меню установки. Возможен выбор из 13 языков.

Перечень имеющихся в наличии языков

ГОЛЛАНДСКИЙ	ПОЛЬСКИЙ
АНГЛИЙСКИЙ	ПОРТУГАЛЬСКИЙ
ФИНСКИЙ	РУССКИЙ
ФРАНЦУЗСКИЙ	ИСПАНСКИЙ
НЕМЕЦКИЙ	ШВЕДСКИЙ
ГРЕЧЕСКИЙ	ТУРЕЦКИЙ
ИТАЛЬЯНСКИЙ	

✓ ЗАВОД. УСТАНОВКИ

Нажмите кнопку **OK** для установки заводских установок по умолчанию.

✓ НАБОР СИМВ. ТЕКСТ (НАБОР СИМВОЛОВ ТЕКСТА)

Операция меню: УСТАНОВКА Группа С (слева на данной странице)

Вы можете выбрать набор символов из опций, перечисленных на экране.

✓ WSS (Сигнал широкоформатного режима)

Операция меню: УСТАНОВКА Группа С (слева на данной странице)

Функция WSS позволяет телевизору автоматически переключаться между различными форматами экрана. Выберите опцию “ВКЛ” для приведения в действие функции “АВТО”, расположенной на экране меню “ШИРОКОФ.РЕЖИМЫ” (стр. 25).

✓ ПОВОРОТ

Операция меню: УСТАНОВКА Группа С (слева на данной странице)

С помощью этой функции Вы можете задать ориентацию изображения.

[НОРМАЛ.] [ЗЕРК. ИЗОБРАЖ.] [ПОВЕРНУТЬ] [ИНВЕРТ.ИЗОБР]

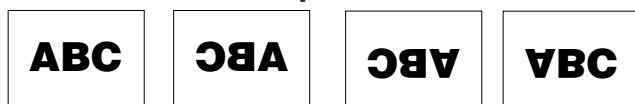

● УСТАНОВКА AV

Операция меню: УСТАНОВКА Группа С (слева на данной странице)

В этом меню Вы сможете сконфигурировать входные разъемы в соответствии с подсоединенным устройством и типом сигнала.

Тип входного сигнала	Опция
EXT 1	ВИДЕОМАГ, DVD, АВТО
EXT 2	ВИДЕОМАГ, DVD, АВТО
EXT 3	ВИДЕОМАГ, DVD, АВТО
EXT 3 S-VIDEO	ВИДЕОМАГ, DVD, АВТО
EXT 4*1	SD, HD

*1 Компонентный сигнал

Выбранный параметр	Описание
ВИДЕОМАГ	Для просмотра сигналов от кассетного видеомэгнитофона через выбранное гнездо входного сигнала.
DVD	Для просмотра сигналов с цифровой аппаратуры видео- и универсальных дисков через выбранный разъем входного сигнала.
АВТО	Для автоматического обнаружения типа входного сигнала.
SD (Стандартное разрешение)	Для просмотра сигналов от видеоаппаратуры с выходным сигналом COMPONENT стандартного разрешения, подсоединенной через входные гнезда EXT4.
HD (Высокое разрешение)	Для просмотра сигналов от видеоаппаратуры с выходным сигналом COMPONENT высокого разрешения, подсоединенной через входные гнезда EXT4.

● УПРАВЛЕНИЕ ПИТАНИЕМ

Установка управления питанием позволяет Вам экономить электроэнергию.

✓ УПРАВ. ПИТАНИЕМ

Операция меню: УСТАНОВКА Группа С (слева на данной странице)

После подсоединения персонального компьютера, Вы можете вкл/вык фоновое изображение на телевизоре, если телевизор прекратит прием сигнала изображения с персонального компьютера в режиме входного сигнала с персонального компьютера.

✓ НЕТ СИГН. ВЫКЛ

НЕТ СИГН. ВЫКЛ

Если опция установлена в положение “ВКЛ”, питание автоматически отключится при отсутствии входного сигнала в течение 15 минут.



✓ НЕТ ОПЕР. ВЫКЛ





Операция меню: УСТАНОВКА Группа С (слева на данной странице)

Если опция установлена в значение “ВКЛ”, питание автоматически отключится при отсутствии действий в течение 3 часов.

Использование дополнительного оборудования

Вы можете подключать к Вашему телевизору дополнительное оборудование различных типов, например, декодер, видеомаягнитофон, DVD-проигрыватель, компьютер, игровую приставку и видеокамеру. Для просмотра или выбора источника входного сигнала см. приведенную ниже инструкцию.

Использование кнопки  на телевизоре: Нажимайте кнопку . Каждый раз при нажатии кнопки  источник входного сигнала будет изменяться.

Использование кнопки  на пульте дистанционного управления: Нажимайте кнопку . Воспользуйтесь кнопками / для выбора нужного Вам источника входного сигнала, а затем нажмите кнопку **OK**.

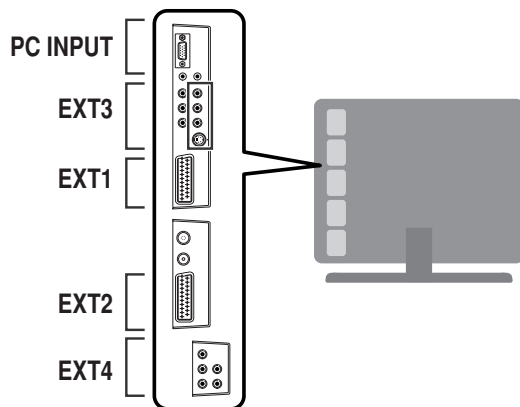

ПРИМЕЧАНИЕ

- Перед подсоединением внешней аппаратуры к Вашему телевизору см. стр. 21.

EXT 1

Для подключения декодера или другого аудиовидеооборудования Вы можете воспользоваться разъемом EXT 1.

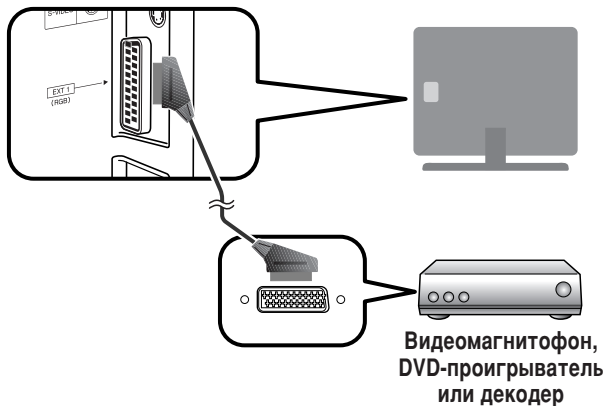

EXT 2

Для подключения видеомаягнитофона или другого аудиовидеооборудования Вы можете воспользоваться разъемом EXT 2.

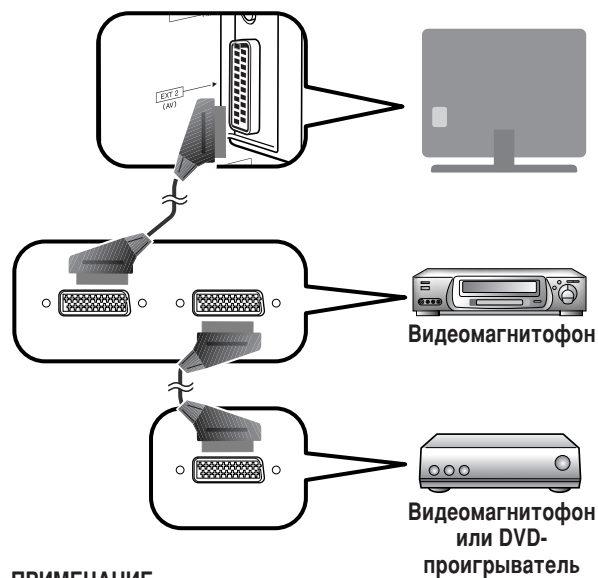

ПРИМЕЧАНИЕ

- Системы с усовершенствованной системой связи телевизор-видеомаягнитофон "AV LINK" могут быть несовместимы с некоторыми внешними источниками сигнала.

Использование дополнительного оборудования

EXT 3

Игровую приставку, видеокамеру или некоторые виды другого аудиовидеооборудования удобно подключать с помощью гнезд EXT 3.

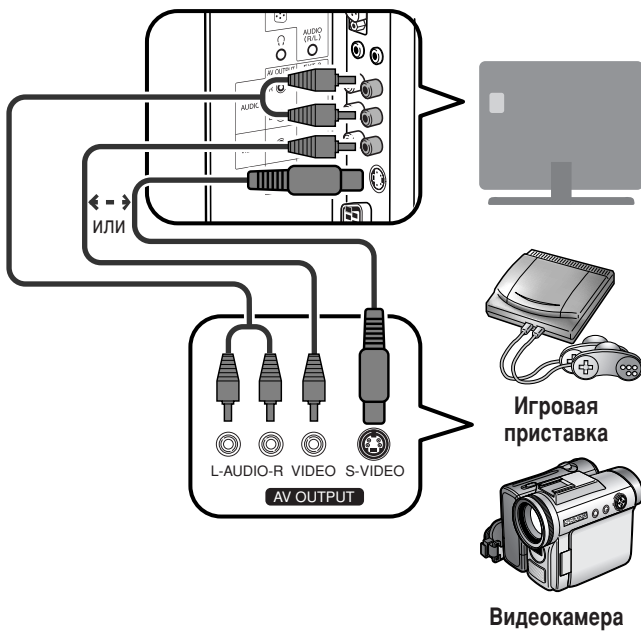

EXT 4

Для подключения DVD-проигрывателя или другого аудиовидеооборудования Вы можете воспользоваться разъемами EXT 4.

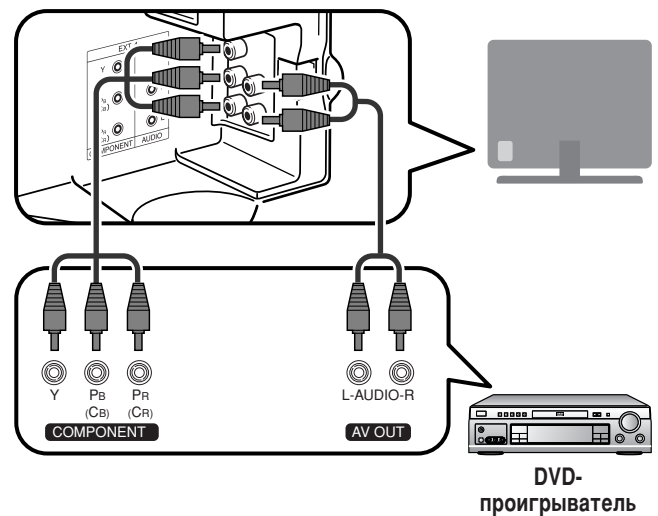

ПРИМЕЧАНИЕ

- Разъем S-VIDEO имеет приоритет над другими видеоразъемами.
- Для получения более четкого изображения Вы также можете подключить игровую приставку к разъемам EXT 1 или 2.

PC INPUT

Для подключения компьютера воспользуйтесь разъемом PC INPUT.

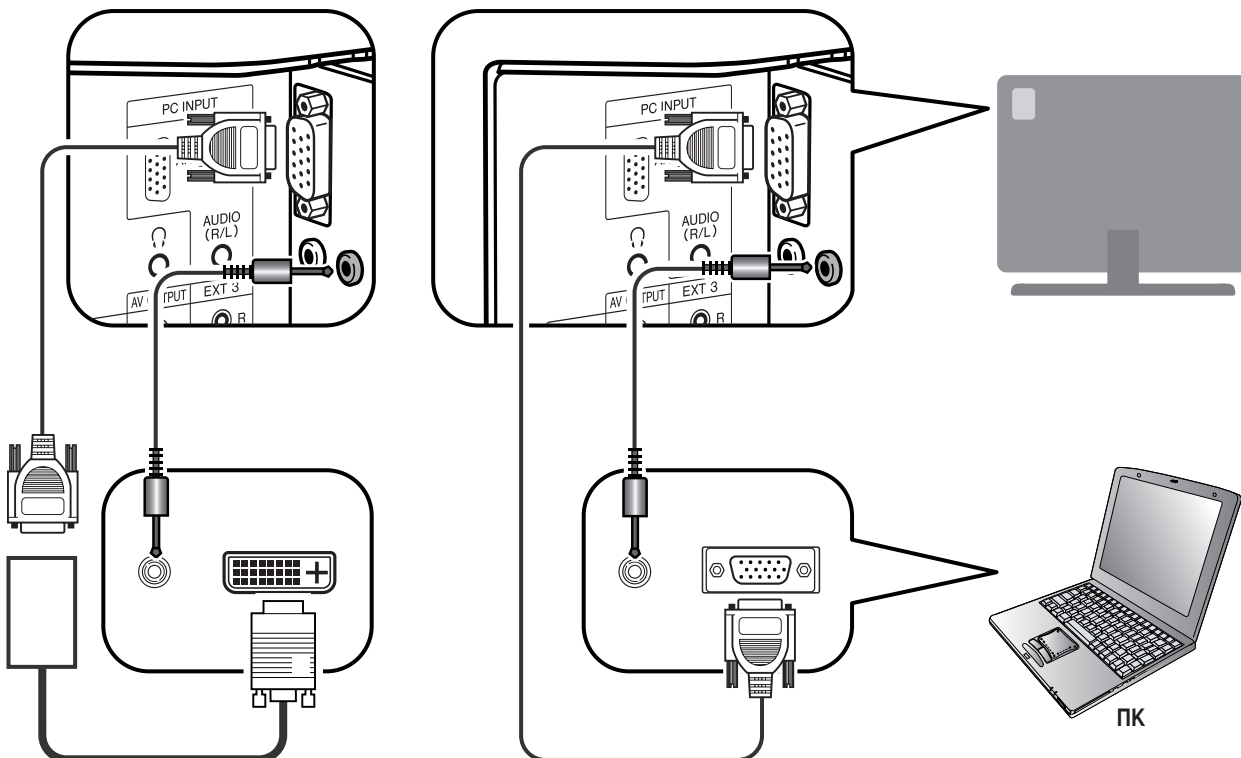

ПРИМЕЧАНИЕ

- Входные разъемы PC INPUT являются DDC1/2B-совместимыми.

Полезные элементы регулировки

Настройки режима ВХОДНОГО СИГНАЛА ПК

● Настройки КАРТИНКА/ЗВУК

После подсоединения ПК к Вашему телевизору (см. стр. 23) Вы можете отрегулировать режимы “КАРТИНКА” и “ЗВУК” по своему предпочтению с помощью следующих действий.

- 1 Нажмите кнопку  для отображения экрана “МЕНЮ ВНЕШ ИСТОЧНИКОВ”.

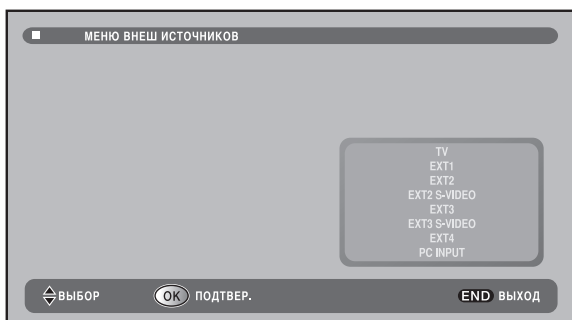

- 2 Воспользуйтесь кнопками ▲/▼ для выбора опции “PC INPUT”, а затем нажмите кнопку **OK** для отображения изображения ПК на Вашем телевизоре.

- 3 **Для установки КАРТИНКА:** Нажмите кнопку **MENU** или **красную** кнопку для отображения установки КАРТИНКА.

- 1 Воспользуйтесь кнопками ▲/▼ для выбора нужной опции меню “КАРТИНКА”.
(КОНТРАСТН./ЯРКОСТЬ/ФАЗА/ЧАСЫ)



- 2 Воспользуйтесь кнопками ◀/▶ для регулировки опции до нужного уровня.
- 3 Для выхода нажмите кнопку **END**.

Для установки ЗВУК:

Нажмите **Зеленую** кнопку для отображения установки ЗВУК.

- 1 Воспользуйтесь кнопками ▲/▼ для выбора нужной опции меню ЗВУК.
(ГРОМКОСТЬ/БАЛАНС/ГРОМКОСТЬ/ДИН. БАС/РЕЖИМ)



- 2 Воспользуйтесь кнопками ◀/▶ для регулировки опции до нужного уровня.
- 3 Для выхода нажмите кнопку **END**.

● Положение изображения

После подключения персонального компьютера к Вашему телевизору (см. стр. 23) Вы можете регулировать настройку горизонтального или вертикального положения изображения, выполняя действия следующих пунктов.

- 1 Выполните действия пунктов 1 и 2 из раздела **Настройки КАРТИНКА/ЗВУК**.

- 2 **Для регулировки опции ГОР-ПОЛОЖ./ВЕРТ-ПОЛОЖ.:**

- 1 Воспользуйтесь кнопками ◀/▶ для центрирования изображения путем его перемещения влево или вправо.
- 2 Воспользуйтесь кнопками ▲/▼ для центрирования изображения путем его перемещения вверх или вниз.

● Таблица совместимости с ПК

Разрешение		Частота кадров 60 Гц
VGA	640 x 400	○
	720 x 400	○
	640 x 480	○
WVGA	848 x 480	○
SVGA	800 x 600	○
XGA	1024 x 768	○
WXGA	1280 x 720	○
	1280 x 768	○
SXGA	1280 x 1024	○

Настройки режима HD

Выберите опцию **УСТАНОВКА AV** в меню **УСТАНОВКА**. (См. стр. 21.)

А после выбора опции “HD” из режима “EXT4” в меню “УСТАНОВКА AV” Вы можете настроить режимы “КАРТИНКА” и “ЗВУК” по Вашему предпочтению в то время, когда Ваш телевизор принимает сигнал изображения HD (высокого разрешения).

- 1 Выберите опцию “HD” из режима “EXT4” в меню “УСТАНОВКА AV”.

- 2 Нажмите кнопку  для отображения экрана “МЕНЮ ВНЕШ ИСТОЧНИКОВ”.

- 3 Воспользуйтесь кнопками ▲/▼ для выбора режима “EXT4”, а затем нажмите кнопку **OK**.

- 4 **Для установки КАРТИНКА:** Нажмите кнопку **MENU** или **Красную** кнопку для отображения установки КАРТИНКА.

- 1 Воспользуйтесь кнопками ▲/▼ для выбора нужной опции меню “КАРТИНКА”.
(КОНТРАСТН./ЯРКОСТЬ/ЦВЕТ/РЕЗКОСТЬ)



- 2 Воспользуйтесь кнопками ◀/▶ для регулировки опции до нужного уровня.

- 3 Для выхода нажмите кнопку **END**.

Для установки ЗВУК:

Нажмите **Зеленую** кнопку для отображения установки ЗВУК.

- 1 Воспользуйтесь кнопками ▲/▼ для выбора нужной опции меню ЗВУК.
(ГРОМКОСТЬ/БАЛАНС/ГРОМКОСТЬ/ДИН. БАС/РЕЖИМ)



- 2 Воспользуйтесь кнопками ◀/▶/▲/▼ для регулировки опции до нужного уровня.

- 3 Для выхода нажмите кнопку **END**.

Экран меню FM-радиовещания

Вы можете выполнять регулировки FM-радиовещания при помощи кнопки **RADIO** на пульте дистанционного управления.

- 1 Нажмите кнопку **RADIO** для отображения экрана МЕНЮ РАДИОВЕЩАНИЕ.
- 2 Воспользуйтесь кнопками ▲/▼ для выбора предустановленного канала радиовещания.
- 3 Воспользуйтесь кнопками ◀/▶ для регулировки громкости.
- 4 Нажмите кнопку **END** для выхода из экрана МЕНЮ.

А также Вы можете добавить новый канал радиовещания или изменить предварительные установки канала, нажав кнопку **OK**.

Вы можете отобразить режим НАСТРОЙК нажатием **красной** кнопки.

ШИРОКОФ. РЕЖИМЫ

Вы можете выбрать размер экрана, непосредственно нажав кнопку **+** на пульте дистанционного управления.

ПРИМЕЧАНИЕ

- “ШИРОКОФ. РЕЖИМЫ” не могут быть установлены во время приема FM-радиовещания.

Выбор вручную

- 1 Нажмите кнопку **+** для отображения экрана меню “ШИРОКОФ. РЕЖИМЫ”.

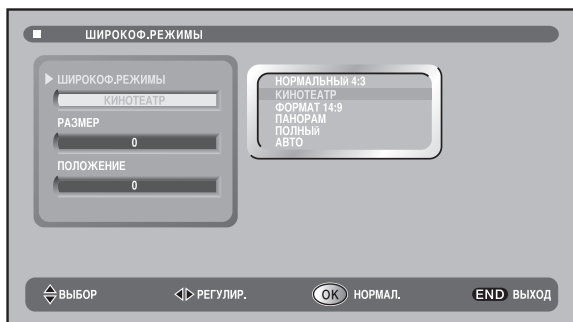

- 2 Нажмите кнопку ▲/▼ для выбора опции “ШИРОКОФ. РЕЖИМЫ”. А затем выберите нужный формат экрана из опций “НОРМАЛЬНЫЙ 4:3”, “КИНОТЕАТР”, “ФОРМАТ 14:9”, “ПАНОРАМА”, “ПОЛНЫЙ” или “АВТО” нажатием кнопки ◀/▶.

Опция

НОРМАЛЬНЫЙ 4:3: Для “стандартных” изображений 4:3.

По сторонам изображения появляются темные полосы.

КИНОТЕАТР: Для кинофильмов формата 16:9 и т.п. В некоторых передачах сверху и снизу могут появляться темные полосы.

ФОРМАТ 14:9: В некоторых передачах сверху и снизу могут появляться темные полосы.

ПАНОРАМА: В этом режиме изображение пропорционально растягивается в обе стороны на весь экран.

ПОЛНЫЙ: Для сжатых изображений 16:9

АВТО: В этом режиме размер экрана изменяется автоматически.

Если Вы выберете режим “КИНОТЕАТР”, “ФОРМАТ 14:9” или “ПАНОРАМА”, Вы сможете изменить вертикальный “РАЗМЕР” и вертикальное “ПОЛОЖЕНИЕ”.

- 1 Для выбора режимов “КИНОТЕАТР”, “ФОРМАТ 14:9” или “ПАНОРАМА” выполните действия шагов 1–2, описанные слева.
- 2 Нажмите кнопку ▲/▼ для выбора опции “РАЗМЕР” или “ПОЛОЖЕНИЕ”. Отобразится индикатор “РАЗМЕР” или “ПОЛОЖЕНИЕ”.
- 3 Воспользуйтесь кнопками ◀/▶ для регулировки опции до нужного размера или уровня.
- 4 Если Вы хотите отрегулировать “РАЗМЕР” или “ПОЛОЖЕНИЕ” по вертикали, нажмите кнопку **OK**.
- 5 Для выхода нажмите кнопку **END**.

Автоматический выбор

Некоторые станции телевидения транслируют сигнал WSS, содержащий информацию об исходном размере экрана. Если телевизор находится в режиме “АВТО” и принимает сигнал WSS, он автоматически изменит размер экрана.

- 1 Нажмите кнопку **+** на пульте дистанционного управления для отображения экрана “ШИРОКОФ. РЕЖИМЫ”.
- 2 Нажмите кнопку ▲/▼ для выбора опции “ШИРОКОФ. РЕЖИМЫ”. А затем выберите “АВТО” нажатием кнопки ◀/▶.

Если телевизор с жидкокристаллическим дисплеем принимает	Телевизор с жидкокристаллическим дисплеем автоматически выбирает
Код WSS 16:9	КИНОТЕАТР
Код WSS 14:9	ФОРМАТ 14:9
Код WSS	ПАНОРАМА

ПРИМЕЧАНИЕ

- Если Вы смотрите телевизор через внешние источники (EXT1 или EXT2) и он принимает сигнал формата 16:9 (через управляющий вывод аудиовидеосигнала), телевизор выберет опцию “ПОЛНЫЙ” автоматически.
- Для надлежащего функционирования режима “АВТО” опция “WSS” должна быть установлена в положение “ВКЛ” в меню “ОБЩАЯ НАСТРОЙКА”. Для проверки см. стр. 21.

Полезные функции

Функция телетекста



Что такое телетекст?

Телетекст - это трансляция страниц деловой и развлекательной информации, принимаемая специально оборудованными телевизорами. Ваш телевизор принимает сигналы телетекста, передаваемые телевизионной сетью, и переводит их в графический формат для просмотра. Среди множества доступных функций телетекста есть и такие как погода, новости, цены на фондовой бирже и обзоры телепередач.



Режим телетекста

Телетекст включается/выключается с помощью кнопки  на пульте дистанционного управления. Вы можете управлять Вашим телевизором в режиме телетекста, ввода команды непосредственно при помощи пульта дистанционного управления.

Включение и выключение телетекста

- 1 Выберите телевизионный канал или внешний источник сигнала, передающий информацию телетекста.
- 2 Нажмите кнопку  снова для отображения телетекста в левой части экрана, а обычного изображения - в правой части.
- 3 Нажмите кнопку  снова для отображения телетекста во весь экран.
- 4 Нажмите кнопку  снова для отображения только обычного изображения.

При просмотре информации телетекста

- Нажмите кнопку  для увеличения номера страницы.
- Нажмите кнопку  для уменьшения номера страницы.

Функции кнопок

Цветные кнопки (Красная/Зеленая/Желтая/Синяя):

Вы можете выбирать группу или блок страниц, отображаемых в цветных рамках внизу экрана с помощью соответствующих **цветных кнопок (Красная/Зеленая/Желтая/Синяя)** на пульте дистанционного управления.

0 – 9:

Непосредственный выбор любой страницы от 100 до 899 с помощью кнопок **0 – 9**.

:

Каждый раз при нажатии кнопки  отображение ТЕЛЕТЕКСТА переключается в приведенной ниже последовательности.





:

Для просмотра скрытой информации, например, ответов в викторинах, нажмите кнопку .

- Нажмите кнопку  еще раз для того, чтобы скрыть эту информацию.



:

Для прекращения автоматического обновления страниц телетекста нажмите кнопку .

- Нажмите кнопку  еще раз для отключения режима удержания.

Отображение субтитров

Вы можете отображать несколько субтитров по мере их передачи.

- 1 Нажмите кнопку  для отображения субтитров.
 - Субтитры обновляются при получении информации, отправленной с телевизионной станции.
- 2 Нажмите кнопку  для выхода из экрана субтитров.

ПРИМЕЧАНИЕ

- Субтитры не будут отображаться, если телепередача не содержит информации о субтитрах.

Приложение

Поиск и устранение неисправностей

Проблема	Возможное решение
<ul style="list-style-type: none">Нет питания.	<ul style="list-style-type: none">Не отсоединился ли шнур питания переменного тока? (См. стр. 3.)Включено ли питание? (См. стр. 7.)Проверьте, установлена ли кнопка  (Питание) на телевизоре в положение ВКЛ.
<ul style="list-style-type: none">Устройство не функционирует.	<ul style="list-style-type: none">Внешние помехи, такие как удар молнии, статическое электричество и т.п. могут нарушить функционирование аппарата. В этом случае попробуйте воспользоваться аппаратом после выключения и включения питания или отсоедините шнур питания переменного тока от сетевой розетки и подключите его снова через 1 или 2 минуты.
<ul style="list-style-type: none">Пульт дистанционного управления не функционирует.	<ul style="list-style-type: none">Соблюдена ли полярность (+, -) при установке батареек? (См. стр. 4.)Батарейки разрядились? (Замените батарейки на новые.)Возможно, Вы используете пульт при ярком или флуоресцентном освещении.Не попадают ли на датчик дистанционного управления лучи от лампы дневного света?
<ul style="list-style-type: none">Странный цвет, слишком светлый цвет или слишком темный цвет, или же рассогласование цветов.	<ul style="list-style-type: none">Настройте тональность изображения. (См. стр. 9.)Возможно, помещение слишком ярко освещено. В помещениях со слишком ярким освещением изображение может выглядеть темным.Проверьте установку системы. (См. стр. 19.)Проверьте установку типа входного сигнала. (См. стр. 21.)
<ul style="list-style-type: none">Питание неожиданно отключается.	<ul style="list-style-type: none">Повысилась температура внутри аппарата. Удалите предметы, закрывающие вентиляционные отверстия или произведите чистку.Проверьте настройку функции управления питанием. (См. стр. 21.)
<ul style="list-style-type: none">Нет изображения.	<ul style="list-style-type: none">Правильно ли подключены другие устройства? (См. стр. с 22 и 23.)Выполнена ли корректно установка типа входного сигнала после подсоединения? (См. стр. 21.)Правильно ли выбран вход? (См. стр. 21.)Возможно, принимается несовместимый сигнал. (См. стр. 24.)Правильно ли настроено изображение? (См. стр. с 9 и 10.)Правильно ли подсоединена антенна? (См. стр. 3.)
<ul style="list-style-type: none">Нет звука.	<ul style="list-style-type: none">Не слишком ли низкий уровень громкости? (См. стр. 5.)Убедитесь, что наушники не подсоединены. (См. стр. 6.)Убедитесь, что звук не установлен в положение MUTE.

Предостережения относительно эксплуатации в условиях высокой и низкой температуры

- Если устройство используется в помещении (например, в комнате, офисе) с низкой температурой, изображение может оставлять следы или выглядеть слегка замедленным. Это не является неисправностью, и аппарат восстановится, когда температура вернется к нормальной.
- Не оставляйте аппарат в жарком или холодном месте. Также не оставляйте аппарат в месте, подверженном воздействию прямого солнечного света или возле нагревателя, так как это может вызвать повреждение корпуса и привести к неисправностям в работе жидкокристаллического дисплея.
Температура хранения: от -20°C до +60°C (от -4°F до +140°F).

Технические характеристики

Изделие		26" ЦВЕТНОЙ ТЕЛЕВИЗОР С ЖИДКОКРИСТАЛЛИЧЕСКИМ ДИСПЛЕЕМ, Модель: LC-26GA5E	32" ЦВЕТНОЙ ТЕЛЕВИЗОР С ЖИДКОКРИСТАЛЛИЧЕСКИМ ДИСПЛЕЕМ, Модель: LC-32GA5E	37" ЦВЕТНОЙ ТЕЛЕВИЗОР С ЖИДКОКРИСТАЛЛИЧЕСКИМ ДИСПЛЕЕМ, Модель: LC-37GA5E
Панель жидкокристаллического дисплея		26" Жидкокристаллический дисплей, выполненный по технологии Advanced Super View & BLACK TFT	32" Жидкокристаллический дисплей, выполненный по технологии Advanced Super View & BLACK TFT	37" Жидкокристаллический дисплей, выполненный по технологии Advanced Super View & BLACK TFT
Количество пикселей		3 147 264 пикселей (1366 × 768 × 3 пикселей)		
Цветовая система видео		PAL/SECAM/NTSC 3.58/NTSC 4.43/PAL 60		
Телевизионные функции	ТВ-стандарт (CCIR)	B/G, I, D/K, L, L'		
	Принимаемый канал	VHF/UHF	E2–E69ch, F2–F69ch, I21–I69ch, IR A–IR Jch	
		CATV	Гиперчастотный, S1–S41ch	
	Система телевизионной настройки	Автоматическая предварительная установка 99 каналов, автоматическое присвоение названий, автоматическая сортировка		
СТЕРЕО/ДВУЯЗЫЧНЫЙ		NICAM/A2		
Функция FM-РАДИОВЕЩАНИЕ	Частота принимаемого сигнала:	87,5-108 МГц		
	Принимаемый канал	1 – 40 CH		
Яркость		450 кд/м ²		
Срок действия лампы подсветки		60 000 часов (в положении стандартной подсветки)		
Углы обзора		Г : 170° В : 170°		
Аудио усилитель		10Вт × 2		
Громкоговорители		Диаметром 8 см 2 шт.		
Разъемы	Сзади	Гнездо входа	UHF/VHF 75 Ω Тип Din	
		сигнала FM-радиовещания	Тип Din	
		EXT 1	SCART (Вход/выход AV, Вход RGB, Выход ТВ)	
		EXT 2	SCART (Вход/выход AV, вход Y/C, AV Link)	
		EXT 3	S-VIDEO (Вход Y/C), разъем RCA (Вход AV)	
		EXT 4	Разъем RCA (компонентный вход)	
		PC INPUT	15-штырьковый разъем D-sub (ANALOG RGB), мини-гнездо диаметром 3,5 мм (аудио выход)	
		ВЫХОД AV	Разъем RCA (Переменный/Фиксированный)	
		Наушники	Мини-гнездо диаметром 3,5 мм (аудио выход)	
Язык экранной индикации		Английский/немецкий/французский/итальянский/испанский/голландский/шведский/португальский/финский/турецкий/греческий/русский/польский		
Требования к питанию		220–240 В переменного тока, 50 Гц		
Потребляемая мощность		110 Вт (0,95 Вт в режиме ожидания) (Метод IEC60107)	135 Вт (0,95 Вт в режиме ожидания) (Метод IEC60107)	162 Вт (0,95 Вт в режиме ожидания) (Метод IEC60107)
Вес		12 кг (только дисплей), 15 кг (дисплей с подставкой)	15,5 кг (только дисплей), 19,5 кг (дисплей с подставкой)	18,5 кг (только дисплей), 22,5 кг (дисплей с подставкой)

- В связи с постоянным совершенствованием своей продукции фирма SHARP вносит изменения в дизайн и технические характеристики без предварительного уведомления. Указанные технические характеристики являются номинальными значениями для выпускаемых аппаратов. Характеристики отдельных аппаратов могут несколько отклоняться от этих величин.

ПРИМЕЧАНИЕ

- Чертежи в масштабе находятся на внутренней стороне задней крышки.

Реальный номер канала

Полоса частот	Система	Станционный сигнал	Реальный номер канала	Частота МГц	Имеется в наличии
VHF	L/L'	F-2 — F-4	CH-02 — CH-04	55,75 — 63,74	Во Франции
		F-5 — F-10	CH-05 — CH-10	176,00 — 216,00	
	B/G	E-2 — E-4	CH-02 — CH-04	48,25 — 62,25	
		E-5 — E-12	CH-05 — CH-12	175,25 — 224,25	
		A — H	CH-13 — CH-20	53,75 — 210,25	В Италии
	I	IR-1(A) — IR-9(J)	CH-01 — CH-09	45,75 — 215,25	Ирландия/(В Соединенном Королевстве)
	D/K	E-2 — E-4	CH-02 — CH-04	48,25 — 62,25	
		E-5 — E-12	CH-05 — CH-12	175,25 — 224,25	
		R-I — R-XII	CH-71 — CH-82	49,75 — 223,25	
UHF	L/L'	F-21 — F-69	CH-21 — CH-69	471,25 — 855,25	Во Франции
	B/G	E-21 — E-69	CH-21 — CH-69	471,25 — 855,25	
	I	I-21 — I-69	CH-21 — CH-69	471,25 — 855,25	В Соединенном Королевстве
	D/K	E-21 — E-69	CH-21 — CH-69	471,25 — 855,25	
КТВ	L/L'	B — Q	CC-01 — CC-16	116,75 — 296,75	Во Франции
		17 — 60	CC-17 — CC-60	120,00 — 292,00	
		61 — 74	CC-61 — CC-74	303,25 — 459,25	
	B/G	M1/S1 — M10/S10	CC-01 — CC-10	105,25 — 168,25	
		U-1/S-11 — U-10/S-20	CC-11 — CC-20	231,25 — 294,25	
		S-21 — S-41	CC-21 — CC-41	303,25 — 463,25	
		M-1 — M-7	CC-42 — CC-48	115,25 — 163,25	В Голландии
		B-1 — B-7	CC-49 — CC-55	231,25 — 279,25	
		S'1/S21 — S'5/S25	CC-75 — CC-79	69,25 — 97,25	В Швейцарии
	I	M1/S1 — M10/S10	CC-01 — CC-10	105,25 — 168,25	В Соединенном Королевстве
		U-1/S-11 — U-10/S-20	CC-11 — CC-20	231,25 — 294,25	
		S-21 — S-41	CC-21 — CC-41	303,25 — 463,25	
			CC-42 — CC-63	48,00 — 304,00	
	D/K		CC-64 — CC-68	69,25 — 98,25	
E-1 — E-41		CC-01 — CC-41	105,25 — 463,25		

Информация для потребителей относительно ликвидации данного изделия SHARP без ущерба для окружающей среды

Если данное изделие больше не используется, его следует ликвидировать законным и бережным по отношению к окружающей среде способом.

**НЕ ВЫБРАСЫВАЙТЕ ДАННОЕ ИЗДЕЛИЕ ВМЕСТЕ С БЫТОВЫМИ ОТХОДАМИ
ИЛИ ВПЕРЕДЕШКУ С ДРУГИМИ ОТХОДАМИ! ВЫ МОЖЕТЕ НАНЕСТИ УЩЕРБ ОКРУЖАЮЩЕЙ СРЕДЕ!**

Корпорация SHARP придерживается принципа защиты окружающей среды и сбережения энергии. Наша цель состоит в минимизации влияния наших изделий на экологию, чего мы добиваемся, постоянно внедряя и улучшая производственные технологии, разработки и информацию для потребителей, направленную на защиту окружающей среды.

(1) Для наших потребителей в Бельгии, Нидерландах, Швеции и Швейцарии

Корпорация SHARP принимает участие в соответствующих национальных системах по переработке электронного оборудования, которые основаны на законах об охране окружающей среды в этих странах.

Пожалуйста, изучите подробности по соответствующим странам.

Страна	Информация по переработке для этой страны
Швеция	Пожалуйста, воспользуйтесь услугами шведской системы переработки электроники "ELRETUR", и посетите web-сайт по адресу http://www.el-kretsen.se
Нидерланды	Пожалуйста, воспользуйтесь услугами голландской системы переработки электроники "ICT-Milieu", и посетите web-сайт по адресу http://www.nederlandict.nl/index.php
Бельгия	Пожалуйста, воспользуйтесь услугами бельгийской системы переработки электроники "Recupel", и посетите web-сайт по адресу http://www.recupel.be
Швейцария	Пожалуйста, воспользуйтесь услугами швейцарской системы переработки электроники "SWICO", и посетите web-сайт по адресу http://www.swico.ch

(2) Для покупателей в Соединенном Королевстве, Германии, Франции, Испании и Италии

Пожалуйста, свяжитесь с местными властями по вопросу пунктов сбора и переработки, либо свяжитесь с компанией, предоставляющей услуги по переработке, имеющей лицензию на переработку электронного оборудования.

PIN-код-

--	--	--	--

ПРИМЕЧАНИЕ

- В качестве превентивной меры запишите Ваш PIN-код, вырежьте его из данного руководства и храните его в надежном месте.

ВАЖНОЕ ПРИМЕЧАНИЕ ПО ОТКЛЮЧЕНИЮ УСОВЕРШЕНСТВОВАННОЙ ФУНКЦИИ ЗАПРЕТА ДЕТЯМ

Рекомендуется удалить данную инструкцию из руководства по эксплуатации для того, чтобы дети не смогли прочесть ее. Поскольку руководство по эксплуатации является многоязычным, рекомендуется это сделать для каждого языка. Храните ее в надежном месте на случай, если она Вам понадобится.

Если Вы забыли Ваш личный кодовый номер и не можете отключить УСОВЕРШЕНСТВОВАННУЮ ФУНКЦИЮ ЗАПРЕТА ДЕТЯМ, выполните приведенную ниже процедуру.

- 1 Нажмите кнопку **MENU** для отображения экрана меню.
- 2 Воспользуйтесь кнопками ◀▶ для выбора меню “ФУНКЦИИ”.
- 3 Воспользуйтесь кнопками ▲▼ для выбора функции “ЗАПРЕТ ДЕТЯМ”.
- 4 Нажмите кнопку ▶ для отображения опций “ЗАПРЕТ ДЕТЯМ”.
- 5 Воспользуйтесь кнопками ▲▼ для выбора меню “ИЗМ.PIN-КОД”.
- 6 Нажмите кнопку **OK**. На экране появится индикация “СЕКРЕТНЫЙ НОМЕР”.
- 7 Введите код “3001” помощью кнопок **Выбор программы (0–9)**.
- 8 Нажмите кнопку **OK** для подтверждения. Появится меню “ИЗМ.PIN-КОД”.
- 9 Введите новый четырехзначный “PIN-КОД” с помощью кнопок **Выбор программы (0–9)**.
- 10 Нажмите кнопку **OK** для подтверждения нового введенного кода.

ПРИМЕЧАНИЕ

LC-26/32/37GA5E

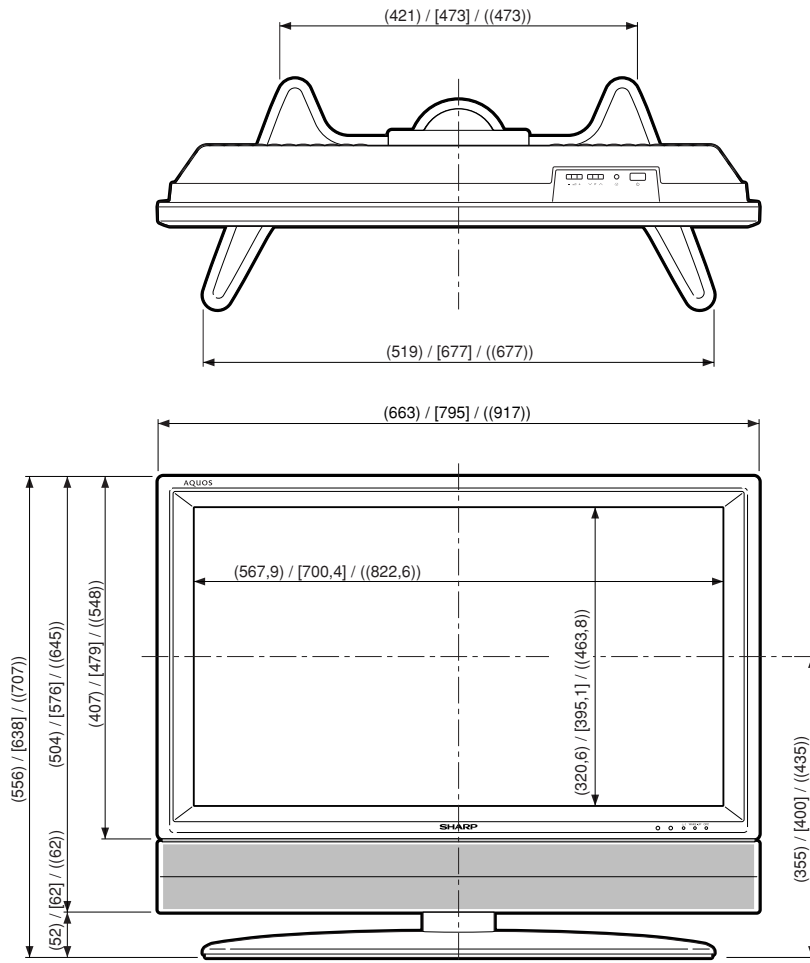

() : LC-26GA5E
 [] : LC-32GA5E
 (()) : LC-37GA5E
 ■ : LC-26/32/37 GA5E

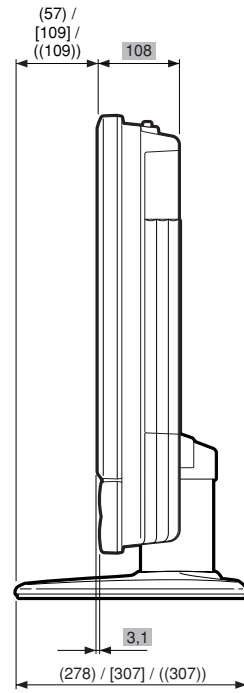

LC-26GA5E

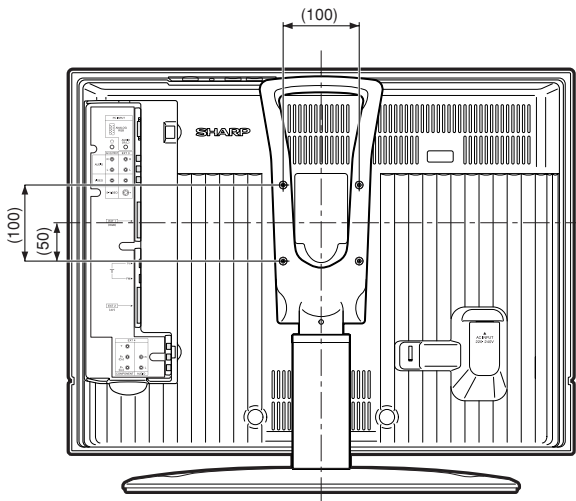

LC-32/37GA5E

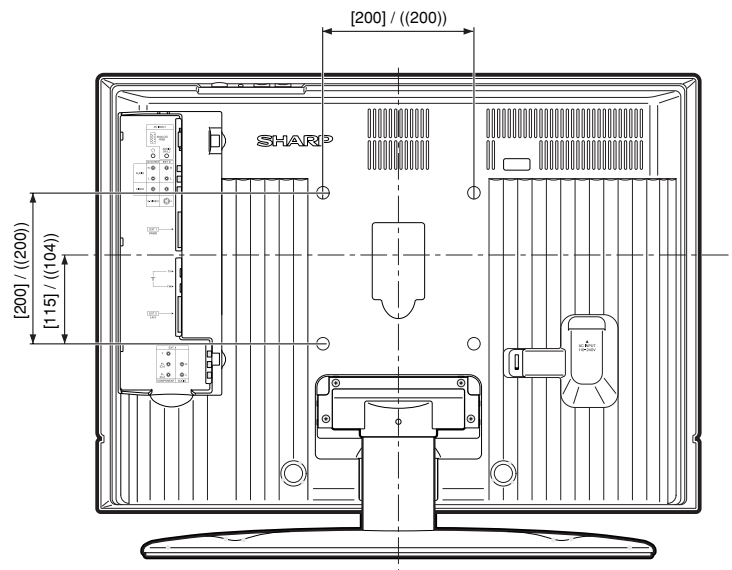

SHARP®
SHARP CORPORATION