

# ЦИФРОВАЯ ПОЛНОЦВЕТНАЯ МНОГОФУНКЦИОНАЛЬНАЯ СИСТЕМА Руководство по установке программного обеспечения

ПОДГОТОВКА К УСТАНОВКЕ  
ПРОГРАММНОГО ОБЕСПЕЧЕНИЯ

УСТАНОВКА В СРЕДЕ  
WINDOWS

УСТАНОВКА В СРЕДЕ  
MACINTOSH

УСТРАНЕНИЕ НЕПОЛАДOK

## Руководство по установке программы Sharpdesk

НАПЕЧАТАНО ВО ФРАНЦИИ  
TINSR4616GHZZ



Сохраните это руководство в доступном месте для  
дальнейших обращений к нему при необходимости.

Серийные номера Sharpdesk

Этот продукт может быть установлен на компьютерах, число которых соответствует количеству лицензий. Установка на дополнительные компьютеры требует приобретения дополнительных лицензий.

Просим Вас сохранить это руководство, поскольку информация, приведенная ниже, очень важна.

Смотрите "Руководство по безопасной эксплуатации"  
на обратной стороне обложки брошюры.

Эти руководства объединены в целях защиты окружающей среды.

**Установка программы SHARP TWIN AR/DM**

Программа SHARP TWIN AR/DM не может использоваться в ОС Windows Vista.

**1** Выйдите из приложений и/или резидентных программ, запущенных в Вашем компьютере.

**2** Установите диск "Disc 1" CD-ROM в Вашем CD-ROM дисковом:  
 ● При появлении окна установки Sharpdesk щелкните на кнопке "Отменить" для выхода из операции установки.

**3** Щелкните на кнопке "Пуск", а затем - на "Мой компьютер" (  ).  
 ● В ОС Windows 98/Me/2000 дважды щелкните на "Мой компьютер".

**4** Щелкните на пиктограмме CD-ROM (  ) и выберите "Открыть" из меню "Файл".

**5** Дважды щелкните на папке "Twin", а затем дважды щелкните на "Настройка" (  ).

**6** Следуйте инструкциям, появляющимся на экране.

**Деинсталляция программ**

- Для удаления программ выполните следующие действия.
- При деинсталляции программы Sharpdesk будет также удалена утилита Network Scanner Tool. Отметьте для себя, что при удалении Network Scanner Tool Вы не сможете непосредственно принимать данные изображения из цифрового лазерного копитра/принтера.
  - Если созданный пользователем файл будет сохранен в папке рабочего стола программы Sharpdesk, то папка рабочего стола Sharpdesk не будет удалена при деинсталляции программы Sharpdesk.
  - При удалении утилиты Sharpdesk Imaging в ОС Windows 98/Me/2000, Вы не сможете открывать файлы изображения до тех пор, пока вновь не установите Imaging for Windows.
  - При удалении программы SHARP TWIN AR/DM папка буфера с хранящимися данными изображения не будет удалена.

**Деинсталляция программы с панели управления**

**1** Щелкните на "Панель управления" в меню "Пуск".  
 ● В ОС Windows 98/Me/2000 щелкните на "Пуск", "Настройка", а затем - на "Панель управления".

**2** Щелкните на "Удалить программу".  
 ● В ОС Windows XP дважды щелкните на "Установка и удаление программ".  
 ● В ОС Windows 98/Me/2000 дважды щелкните на "Добавить/Удалить программы".

**3** Выберите приложение, которое нужно удалить ("Sharpdesk" или "SHARP TWIN AR/DM"), из списка и деинсталлируйте приложение.

## 6 При появлении окна "Информация пользователя" введите серийный номер с обложки этого руководства и щелкните на кнопке "Далее".

Следуйте инструкциям, появляющимся на экране.

- Если Вы выберете "Стандартная" на экране выбора типа установок, будет также установлена утилита Network Scanner Tool. Если Вы хотите установить только утилиту Network Scanner Tool, выберите "Выборочная" на экране выбора типа установок и отметьте только Network Scanner Tool.
- Вместе с программой Sharpdesk будет также установлена утилита Sharpdesk Imaging\*. Если ранее была установлена утилита Imaging for Windows, она будет заменена на Sharpdesk Imaging. Если на Вашем компьютере уже установлена программа Eastman Imaging for Windows Professional Edition, установка утилиты Sharpdesk Imaging не будет выполнена. Программы Imaging for Windows Professional Edition и Sharpdesk Imaging исполняют общие данные регистрового ввода, установка "Imaging for Windows Professional Edition" после Sharpdesk Imaging может привести к аварийной операции. В этом случае удалите программы Sharpdesk Imaging, а затем установите "Imaging for Windows Professional Edition". После этого вновь установите программу Sharpdesk.
- По завершении установки утилиты Network Scanner Tool появится "Мастер установки поиска". Следуйте указаниям на экране для создания индексной базы данных. Подробнее смотрите в Руководстве по установке Sharpdesk и Руководство пользователя Sharpdesk.
- \* Утилита Sharpdesk Imaging является версией программы Eastman Software's Imaging for Windows Professional Edition, преобразованной компанией Sharp Corporation.

## Установка программ

- При установке программ с диска CD-ROM обратите внимание на следующее:
- Обязательно проверьте системные требования к установке каждой программы, приведенные в руководствах и на экране Информации, во время установки.
- В руководствах пользователя приводятся подробные инструкции по установке и настройке программ. Обязательно ознакомьтесь с руководствами пользователя перед установкой программ. В частности, если вы планируете использовать утилиту Network Scanner Tool, внимательно прочтите инструкции относительно подготовки сети и операций настройки, прежде чем приступите к установке. Сетевой администратор должен проверить правильность выполнения подготовки сети.
- Если вы хотите переслать оригинал, отсканированный в цифровом лазерном копире/принтере, в компьютер (Сканировать на Рабочий стол), необходимо установить утилиту Network Scanner Tool.
- Если вы выполняете стандартную установку программы Sharpdesk (выбрано "Стандартная" на экране выбора типа установки), утилита Network Scanner Tool также будет установлена, в противном случае вы можете выбрать тип установки "Выборочная" и установить только утилиту Network Scanner Tool.
- Если в компьютере не установлен браузер Internet Explorer 6.0 или более новой версии, ознакомьтесь с операцией установки браузера Internet Explorer в файле Readme (Readme.txt) в корневой папке диска "Disc 2" CD-ROM.
- Если вы хотите установить программу SHARP TWAIN AR/DM, сначала установите утилиту Network Scanner Tool.
- Одна программа SHARP TWAIN AR/DM не может быть установлена.
- Содержимое экранов Информации, появляющихся во время установки, можно также найти в файлах Readme на том же диске CD-ROM. Файл Readme для программы Sharpdesk расположен в корневой папке диска CD-ROM, а файл Readme для программы SHARP TWAIN AR/DM расположен в папке Twain.

## Установка программ Installing Sharpdesk и Network Scanner Tool

### 1 Выйдите из приложений и/или резидентных программ, запущенных в Вашем компьютере.

- ### 2 Установите диск "Disc 1" CD-ROM в Вашем CD-ROM дисковом.
- Появится экран установки программы Sharpdesk. Перейдите к этапу 5 операции.
  - Если экран не появится, перейдите к этапу 3 операции.

- ### 3 Щелкните на кнопке "Пуск" ( ) , а затем - на "Компьютер".
- В ОС Windows XP щелкните на кнопке "Пуск", а затем - на "Мой компьютер".
  - В ОС Windows 98/Me/2000 дважды щелкните на "Мой компьютер".

### 4 Дважды щелкните на pictограмме CD-ROM ( ) .

- Будет запущена программа установка Sharpdesk.

### 5 Следуйте инструкциям, появляющимся на экране.

- В ОС Windows Vista, если появится сообщение о необходимости подтверждения, щелкните на "Разрешить".

## Руководства пользователя по использованию программ

Папка Manual на диске CD-ROM содержит руководства пользователя (в формате PDF) для каждой из программ.

- **Руководство по установке Sharpdesk**
- **Руководство пользователя Sharpdesk**
- **Руководство пользователя Network Scanner Tool**
- **Руководство пользователя SHARP TWAIN AR/DM**

В дополнение к порциям по использованию программ в руководствах пользователя также приводятся подробные инструкции по установке и настройке программ. Обязательно ознакомиться с руководствами пользователя перед установкой программ.

# Диск CD-ROM Sharpdesk (для Windows)

На диске CD-ROM содержатся следующие программы:

- Утилита Sharpdesk\* (Программное обеспечение управления документами с рабочего стола)
- Утилита Network Scanner Tool
- SHARP TWIN AR/DM (Twin driver)

\* Программа Sharpdesk может быть установлена на таком количестве компьютеров, которое указано в "Серийных номерах Sharpdesk" на обложке этого руководства. Если Вам нужно установить Sharpdesk на дополнительных компьютерах, приобретите дополнительный комплект лицензий.  
(Если версия программного обеспечения на диске CD-ROM лицензионного комплекта отличается от версии программного обеспечения, записанного на диске CD-ROM, входящем в комплект поставки аппарата, рекомендуется использовать более новую версию.)

## Программы

Подробнее о каждой из программ смотрите в руководствах для пользователей, записанных на диске CD-ROM. Для просмотра руководств в формате PDF необходимы программы Adobe® Reader™ or Acrobat® Reader или Adobe Systems Incorporated. Если ни одна из этих программ не установлена в Вашем компьютере, их можно скачать со следующего URL: <http://www.adobe.com/>

## Sharpdesk (Программное обеспечение управления документами

### с рабочего стола)

Программа Sharpdesk позволяет Вам управлять различными сведениями, такими как данные о сканированном в цифровом лазерном копире/принтере, или документах, созданных с помощью программ работы с текстом или электронными таблицами. К основным особенностям Sharpdesk относятся:

- Программа Sharpdesk работает совместно со сканером, позволяя прочесть бумажные документы в Вашем компьютере с помощью полнофункционального набора сканирующих органов управления и опций.
- Программа Sharpdesk превращает редактирование Ваших изображений в быстрое и легкое занятие.
- Текстовое изображение, осканированное в программу Sharpdesk, может быть конвертировано в редактируемый с помощью текстового процессора текст. В программе Sharpdesk используется современное устройство оптического распознавания текста (OCR), сохраняющее даже макет документа.
- Распространение документов по электронной почте или печать на бумаге выполняются легко перемещением файла на пиктограмму, расположенную в зоне вывода Sharpdesk (OutputZone).
- Несколько файлов можно объединить в единый новый файл. После создания комбинированного файла можно изменить нумерацию страниц или добавить новые страницы.
- Вы можете выполнить поиск изображения или текстового файла при помощи отдельного слова, фразы или перечня слов. Вы можете также использовать детальный поиск указанным типом файла, измененных или сканированных в аппарате цветное изображение может быть сохранено в виде PDF файла с высоким уровнем сжатия для уменьшения размера файла. (Для просмотра PDF файла, сохраненного с высоким уровнем сжатия необходима последняя версия программы Adobe Reader).

## Утилита Network Scanner Tool

Эта утилита поможет Вам использовать режим Сканировать на Рабочий стол. Она конфигурирует необходимые установки в цифровом лазерном копире/принтере и клиентском компьютере для приема данных. Кроме того Network Scanner Tool будет автоматически запускать программу Sharpdesk после приема данных изображения. Осканированное изображение, принятое Вашим компьютером, может быть автоматически:

- Сохранено в папке.
- Передано в приложение, установленное в утилите Network Scanner Tool.
- Передано в виде e-mail сообщения.
- Сохранено в утилите Sharpdesk.

## ПРОГРАММА SHARP TWIN AR/DM

SHARP TWIN AR/DM импортирует данные изображения из Twin-интерфейса в Twin-совместимое приложение. SHARP TWIN AR/DM обладает следующими особенностями:

- Может быть импортирован выбранный интервал данных изображения.
- Изображение может быть повернуто при импортировании.

# Руководство по установке Sharpdesk

## Просим Вас ознакомиться

- Поршень в этом руководстве предполагает, что установщик данного продукта и его пользователи обладают навыками работы в ОС Microsoft Windows.
  - Подробнее о программном обеспечении, записанном на диске CD-ROM, смотрите в руководстве пользователя (в PDF формате), также включенном в запись на диске CD-ROM.
  - Подробнее об операционной системе смотрите в руководстве по Вашей системе или в онлайн-овом файле Справка. Экранные дисплеи и описания операций в этом руководстве относятся к ОС Windows Vista. Вид экранов может меняться в зависимости от Вашей версии операционной системы и установок.
- Гарантия**
- Хотя мы приложили значительные усилия для того, чтобы данный документ не содержал ошибок и был максимально полезным, SHARP Corporation не может предоставить какой-либо гарантии в отношении его содержания. Любые сведения, включенные в руководство, могут быть изменены без предварительного уведомления. SHARP не несет ответственности за убытки и повреждения прямого или косвенного характера, связанные с использованием этого руководства.

## Содержание

44	Диск CD-ROM Sharpdesk (для Windows)
44	Программы
44	Sharpdesk (Программное обеспечение управления документами с рабочего стола)
44	Утилита Network Scanner Tool
44	ПРОГРАММА SHARP TWIN AR/DM
45	Руководства пользователя по использованию программ
46	Установка программ Installing Sharpdesk и Network Scanner Tool
48	Установка программы SHARP TWIN AR/DM
48	Действия программы
48	Действия программы с панели управления

# УДАЛЕНИЕ ПРОГРАММНОГО ОБЕСПЕЧЕНИЯ

Для удаления драйвера принтера или другой программы, установленной с помощью программы-установщика, выполните следующие действия.

## Windows

**1** Щелкните на кнопке [Пуск], а затем на строке [Control Panel] (Панель Управления).

В ОС Windows 2000 щелкните на кнопке [Пуск], укажите [Settings] (Настройка) и щелкните на [Control Panel] (Панель управления).

**2** Щелкните на [Удалить программу].

- В ОС Windows XP/Server 2003 щелкните на [Установка и удаление программ].
- В ОС Windows 2000 дважды щелкните на иконке [Добавить/Удалить программы].

**3** Выберите программу или драйвер, которые нужно удалить.

**4** Перезапустите Ваш компьютер.

## Mac OS X

**1** Удалите принтер, использующий PPD файл аппарата, из списка принтеров.

О выводе на дисплей списка принтеров смотрите этап операции 11 и 12 раздела "Mac OS X" (стр. 32).

**2** Удалите PPD файл.

PPD файл скопирован в следующую папку

системного диска.  
[Library] - [Printers] - [PPDs] - [Contents] - [Resources] - [en.lproj]

Удалите PPD файл аппарата из этой папки.

**3** Удалите информацию установки.

Информация об установке скопирована

в следующую папку системного диска.

[Library] - [Receipts]  
Удалите файл [MX-PBX1.pkg] из этой папки.

## Mac OS 9.0 - 9.2.2

После удаления программы принтера, использующего PPD файл аппарата с рабочего стола, выполните следующие действия.

**1** Установите диск "Software CD-ROM"

в CD-ROM дисковомодуле Вашего компьютера.

Вставьте диск "Software CD-ROM", на лицевой стороне которого указано "Disc 2".

**2** Дважды щелкните на пиктограмме [CD-ROM] ( ) рабочего стола, а затем

дважды щелкните на папке [MacOS].

**3** Дважды щелкните на пиктограмме [Installer] (Установщик) ( ).

**4** Выберите [Remove] (Удалить) в меню установки и щелкните на кнопке [Remove] (Удалить).

<p><b>Проблема</b></p> <p>Драйвер принтера установлен неверно при помощи функции "plug and play" (USB подключение в ОС Windows).</p>	<p><b>Необходимо проверить</b></p> <p>Вы подключили аппарат к Вашему компьютеру до установки драйвера принтера?</p>	<p><b>Решение</b></p> <p>Если аппарат был подключен к компьютеру с помощью USB кабеля до установки драйвера принтера из программы-установщика, проверьте, не осталась ли информация о неудавшейся установке в "Диспетчере устройств". (С "Менеджере устройств" смотрите файл Справка в ОС Windows). Если имя модели аппарата появляется в разделе "Другие устройства" в окне "Диспетчер устройств", удалите его, перезапустите компьютер и установите драйвер принтера снова.</p> <p>Other devices SHARPMX-xxxx</p>
--	---	---

► **Драйвер принтера не может быть установлен (Windows 2000/XP/Server 2003)**

Если драйвер принтера не устанавливается в ОС Windows 2000/XP/Server 2003, выполните следующие действия для проверки установки Вашего компьютера.

**1 Щелкните на кнопке [Пуск], а затем на строке [Control Panel] (Панель Управления).**

В ОС Windows 2000 щелкните на кнопке [Пуск], укажите [Settings] (Настройка) и щелкните на [Control Panel] (Панель управления).

**2 Щелкните на [Производительность и обслуживание], а затем на [Система].**

В ОС Windows 2000 дважды щелкните на пиктограмме [Система].

**3 Щелкните на закладке [Оборудование], а затем - на кнопке [Подписание драйверов].**

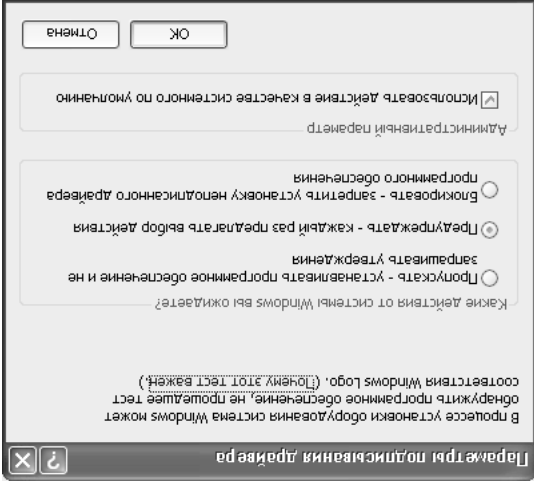

Если выбрано [Блокировать], то установка драйвера принтера будет невозможна. Выберите [Предупреждать] и установите драйвер принтера вновь.

**4 Проверьте установки в "Какие действия от системы Windows Вы ожидаете?" ("Проверка подписи файла" в ОС Windows 2000).**

Решение	Необходимо проверить	Проблема
<p>Если аппарат выключен, то его определение будет невозможно. Включите аппарат сначала главным выключателем, а затем кнопкой [ПИТАНИЕ] (Ⓟ). (В ОС Windows выполните поиск вновь после включения питания аппарата).</p>	<p>Включено ли питание аппарата?</p>	<p>Аппарат не определяется (при подключении к сети).</p>
<p>Убедитесь в надежности подключения кабеля к разъемам LAN Вашего компьютера и аппарата. Проверьте также подключение на концентраторе.</p> <p><b>🔗 ПОДКЛЮЧЕНИЕ К СЕТИ (стр. 7)</b></p>	<p>Правильно ли подключен Ваш компьютер к аппарату?</p>	
<p>При подключении USB кабелем убедитесь в том, что выключатель аппарата находится в позиции "Вкл.", а затем подключите USB кабель к аппарату. Если питание аппарата выключено, включите аппарат сначала главным выключателем, а затем кнопкой [ПИТАНИЕ] (Ⓟ).</p>	<p>Включено ли питание аппарата?</p>	<p>Экран функции "plug and play" не появляется (USB подключение в ОС Windows).</p>
<p>Проверьте в Вашем компьютере, может ли использоваться Ваш USB интерфейс в Менеджере устройств Вашего компьютера. (О "Менеджере устройств" смотрите файл Справка в ОС Windows). Если USB подключение может использоваться, тип Вашего контроллера и корневой концентратор появятся в "Контроллерах Универсальной последовательной шины" "Менеджера устройств". (Появляющиеся позиции варьируются в зависимости от компьютера).</p>  <p>Появление двух указанных выше позиций определяет возможность использования USB. Если рядом со строкой "Контроллеры Универсальной последовательной шины" появился желтый восклицательный знак или если две указанные выше позиции не появились, обратитесь к руководству по эксплуатации компьютера или к производителю Вашего компьютера по вопросу активизации USB, а затем переустановите драйвер принтера.</p>	<p>Может ли быть использовано USB подключение в Вашем компьютере?</p>	



## ЕСЛИ УСТАНОВКА НЕ СОСТОЯЛАСЬ

В этом разделе приводится описание проблем, которые могут возникнуть при установке. Для обнаружения страницы, соответствующей Вашему вопросу или проблеме, обратитесь к следующему оглавлению.

- Программное обеспечение не может быть установлено..... 39
- Аппарат не определяется (при подключении к сети)..... 39
- Экран функции "plug and play" не появляется (USB подключение в ОС Windows)..... 40
- Драйвер принтера установлен неверно при помощи функции "plug and play" (USB подключение в ОС Windows)..... 41
- Драйвер принтера не может быть установлен (Windows 2000/XP/Server 2003)..... 41

Проблема	Необходимо проверить	Решение
<p><b>Программное обеспечение не может быть установлено.</b></p> <p>Не используется ли операционная система, которая не поддерживается?</p>	<p>Достаточно ли свободного места на Вашем жестком диске?</p>	<p>Убедитесь в том, что программное обеспечение может быть запущено в Вашей операционной системе. Для получения более подробной информации о требованиях к установке каждой из программ в ОС Windows щелкните на кнопке [Показать Readme] программы-установщика. В окружении Macintosh это можно проверить в файле "ReadMe First" из папки [Russian], находящейся в папке [Readme] на диске "Software CD-ROM".</p>
<p><b>Аппарат не определяется (при подключении к сети).</b></p> <p>Сконфигурирован ли IP адрес аппарата?</p>	<p>Если IP адрес аппарата не сконфигурирован, аппарат не будет обнаружен и определен. Убедитесь в том, что IP адрес правильно сконфигурирован в "Настройках Сети" в системных настройках (администратора) аппарата. → Настройки Системы (Администратор) &gt; "Настройки Сети"</p>	<p>Если аппарат и Ваш компьютер не подключены к одной и той же локальной сети, то аппарат не будет определен. Если они подключены к разным подсетям, щелкните на кнопке [Указать условия] и введите имя аппарата (имя хоста) или IP адрес для поиска аппарата. Для Macintosh: Если существует несколько зон AppleTalk, выберите из меню ту зону, к которой подключен аппарат.</p>
<p><b>Аппарат не определяется (при подключении к сети).</b></p> <p>Ваш компьютер подключен к той же сети, что и аппарат?</p>		

## 10 Выберите PPD-файл.

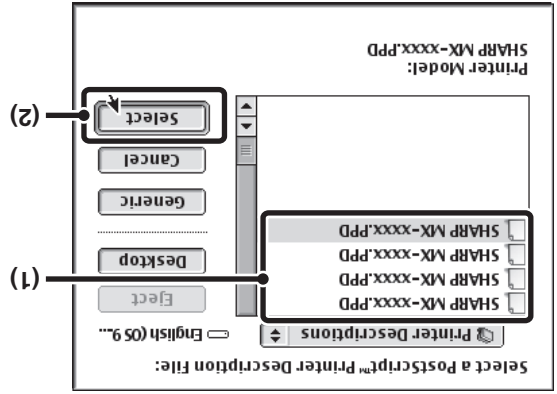

- (1) Щелкните на PPD-файле Вашей модели.
- (2) Щелкните на кнопке [Select] (Выбор).

- Если приведенное выше диалоговое окно не появится ("Программа Выбора", выполните следующие действия для выбора PPD-файла вручную.
  - (1) Убедитесь в том, что аппарат выбран в списке "Select a PostScript Printer" ("Выборите PostScript Printer", а затем щелкните на кнопке [Setup] (Настройка) и на кнопке [Select PPD] (Выборать PPD).
    - (2) Выберите PPD-файл для требуемой модели и нажмите кнопку [Open] (Открыть).
    - (3) Щелкните на кнопке [OK].
- PPD-файл установлен в папке [Printer Descriptions] (Описание Ппртера), находящейся внутри папки [Extensions] (Дополнения).

- 11 Убедитесь в том, что аппарат выбран в списке "Select a PostScript Printer" ("Выборать PostScript Printer"), а затем щелкните на кнопке [Setup] (Установка).

## 12 Щелкните на кнопке [Configure] (Конфигурировать).

Для автоматического конфигурирования установок на базе определенных установок опций на аппарате щелкните на кнопке [Auto Setup] (Авто Настройка).

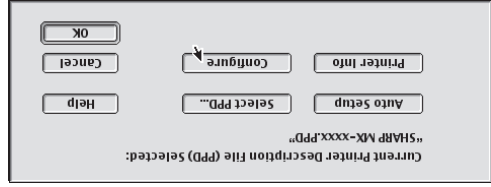

## 13 Выберите конфигурацию аппарата.

- (1) Выберите опции, установленные на аппарате.
- (2) Выберите [Options 2] (Опции 2) из меню для замены экрана и продолжения выбора опций, установленных на аппарате.
- (3) Щелкните на кнопке [OK].

Вы можете проверить установленные на аппарате опции, распечатав "Список Всех Настроек Пользователя" в системных установках. (Однако отметить для себя, что позиция "Дополнительные Лотки/Подачи" должна быть установлена на количество лотков аппарата). Можно распечатать "Список Всех Настроек Пользователя" из меню [Список Печати (Пользователь)] в настройках системы.

## 14 Щелкните на кнопке [OK] окна этапа 12 операции для того, чтобы закрыть окно.

## 15 Щелкните на окне завершения ( ) для того, чтобы закрыть "Chooser" ("Программа Выбора").

На этом конфигурирование драйвера принтера будет завершено.

Установка экранных шрифтов  
Экранные шрифты для Mac OS 9.0 - 9.2.2 содержатся в папке [Font] (Шрифт) диска CD-ROM "PRINTER UTILITIES", входящего в комплект поставки набора расширения PS3. Скопируйте нужные для установок шрифты в папку [System Folder] (Системная Папка) системного диска.

При возникновении неполадок, которые могут быть связаны с установленными экранными шрифтами, сразу же удалите установленные шрифты из системы.

Если Вы используете операционную систему Mac OS 9.0 - 9.2.2, убедитесь в том, что установлен и выбран флажок  в "Extensions Manager" ("Менеджер Дополнений") из "Control Panels" ("Панели Управления"). В противном случае установите их с системного диска CD-ROM, поставленного в комплекте компьютера Macintosh.

**1 Вставьте диск "Software CD-ROM" в CD-ROM дискковод компьютера.**

Вставьте диск "Software CD-ROM", на лицевой стороне которого указано "Disc 2".

**2 Дважды щелкните на значке [CD-ROM] ( ) на рабочем столе.**

**3 Дважды щелкните на папке [MacOS].**

Перед установкой программного обеспечения ознакомьтесь с файлом "ReadMe First". "ReadMe First" находится в папке [Russian], вложенной в папку [Readme].

**4 Дважды щелкните на пиктограмме [Installer] (Установщик) ( ).**

**5 Щелкните на кнопке [Install] (Установить).**

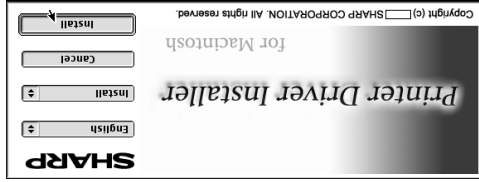

**6 Появится окно Лицензионного Соглашения. Убедитесь, что Вам понятно содержание соглашения, а затем щелкните на кнопке [Yes] (Да).**

**7 Прочтите сообщение, появившееся в окне, и щелкните на кнопке [Continue] (Продолжить).**

Начнется установка PPD-файла. После завершения установки появится сообщение о необходимости перезапуска компьютера. Щелкните на кнопке [OK] и перезапустите компьютер.

На этом установка программного обеспечения завершена. Сконфигурируйте установку драйвера принтера.

**8 Выберите [Chooser] (Программа Выбора) из меню Apple.**

**9 Создайте принтер.**

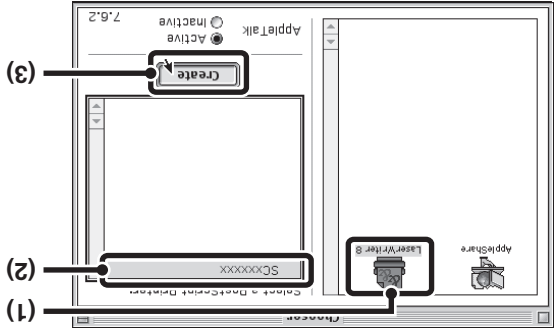

**(1) Щелкните на пиктограмме [LaserWriter 8].**

При выводе на дисплей нескольких зон AppleTalk выберите ту из них, которая включает принтер из меню.

**(2) Щелкните на имени модели аппарата.**

Обычно имя модели аппарата появляется в виде [SCxxxxx]. ("xxxxxx" - последовательность символов, меняющихся в зависимости от модели).

**(3) Щелкните на кнопке [Create] (Создать).**

## ► Печать с использованием функции IPP

Аппарат может печатать с использованием функции IPP. Если аппарат находится на удалении, то эта функция может быть использована вместо функции факса для печати изображения более высокого качества, чем факс. Если Вы хотите использовать функцию IPP, выполните следующую операцию для выбора PPD-файла при конфигурировании драйвера принтера (этап 14 операции на стр. 34).

v10.4.11, v10.5 - 10.5.6

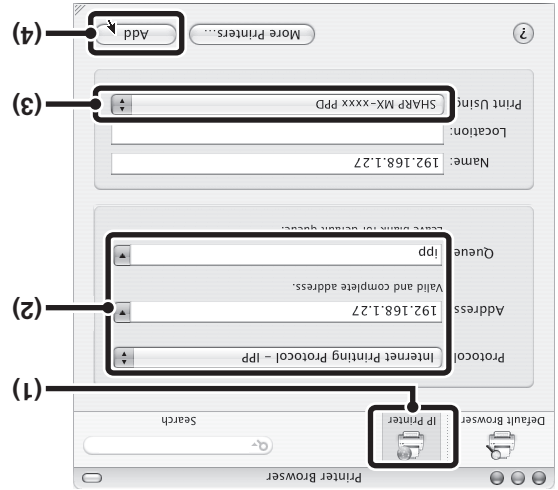

(1) Щелкните на пиктограмме [IP Printer]

(IP Принтер).

Если используется Mac OS X v10.5 - 10.5.6, щелкните на иконке [IP].

(2) Выберите [Internet Printing Protocol]

(Протокол Печати из Интернета) в "Protocol" ("Протокол"). Введите адрес аппарата (IP адрес или имя домена) и наименования в очереди.

Введите "lpp" в "Queue" ("Очередь").

(3) Выберите [Sharp] в "Print Using"

("Использование для Печати") и щелкните на PPD файле Вашей модели.

Если используется Mac OS X v 10.5 - 10.5.6, выберите [Select a driver to use] (Выбрать используемый драйвер) в пункте "Print Using" ("Использование для печати") и щелкните на файле PPD Вашей модели.

(4) Щелкните на кнопке [Add] (Добавить).

При использовании Mac OS X v 10.5 - 10.5.6 появится экран "Installable Options" ("Устанавливаемые опции"). Убедитесь в правильности установок и щелкните на кнопке [Continue] (Продолжить).

Проверка IP адреса аппарата (стр. 7)

v10.2.8, v10.3.9

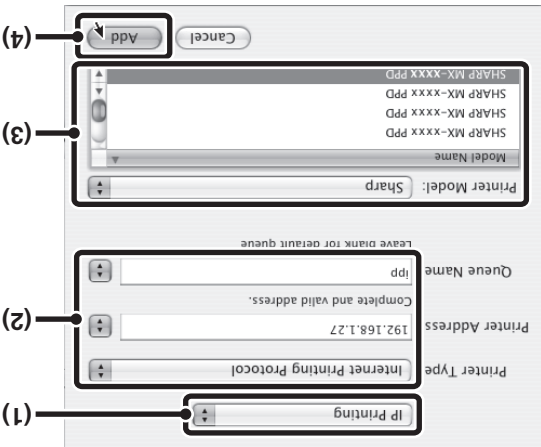

(1) Выберите [IP Printing] (IP Принтер).

(2) Выберите [Internet Printing Protocol]

(Протокол Печати из Интернета) в "Printer Type" ("Тип Принтера"). Введите адрес аппарата (IP адрес или имя домена) и "Queue Name" ("Наименование Очереди").

• При использовании Mac OS X v10.2.8 введите адрес аппарата (IP адрес или имя домена) в "Printer's Address" ("Адрес Принтера"). Введите "lpp" в "Queue Name" ("Наименование в Очереди").

(3) Выберите [Sharp] в "Printer Model"

("Модель Принтера") и щелкните на PPD файле Вашей модели.

(4) Щелкните на кнопке [Add] (Добавить).

Проверка IP адреса аппарата (стр. 7)

## 16 Выберите конфигурацию аппарата.

Если Вы выбрали [Auto Select] (Авто Выбор) в п. (3) этапа 14, конфигурация аппарата будет определена и выполнена автоматически. Проверьте сконфигурированные установки и убедитесь в их правильности.

### (1) Выберите [Installable Options]

#### (Устанавливаемые Опции).

При использовании Mac OS X v10.5 - 10.5.6 он не появляется.

### (2) Выберите опции, установленные

на аппарате.

### (3) Щелкните на кнопке [Apply Changes]

(Применить Изменения).

Если используется Mac OS X v10.5 - 10.5.6,

щелкните на кнопке [OK].

### (4) Щелкните для того, чтобы закрыть

окно.

Вы можете проверить установленные на аппарате опции, распечатав "Список Всех Настроек Пользователя" в системных установках. (Однако отметьте для себя, что позиция "Дополнительные Лотки/Лотки" должна быть установлена на количество лотков аппарата). Можно распечатать "Список Всех Настроек Пользователя" из меню [Список Печати (Пользователь)] в настройках системы.



На этом конфигурирование драйвера принтера будет завершено.

## 15 Вывод на дисплей информации о принтере.



### (1) Щелкните на имени аппарата.

При использовании Mac OS X v10.5 - 10.5.6

щелкните на кнопке [Options & Supplies]

(Опции и расходные материалы), откройте

вкладку [Driver] (Драйвер) и перейдите

к этапу 16.

### (2) Щелкните на [Show Info].

При использовании Mac OS X v10.2.8 выберите

[Show Info] (Показать Сведения) из меню

[Printers] (Принтеры).



PPD-файл установлен в следующие папки диска группы запуска. [Library] - [Printers] - [PPDs] - [Contents] - [en.pro]

## 14 Сконфигурируйте драйвер принтера.

- Операция конфигурирования драйвера принтера варьируется в зависимости от версии операционной системы. Ниже подробно описаны операции для версий 10.4.11 и 10.5-10.5.6, а также для других версий.
- Аппарат может печатать с использованием функции IPP. Если Вы хотите использовать функцию IPP, ознакомьтесь с разделом "Печать с использованием функции IPP" (стр. 36) для конфигурирования установок драйвера принтера.

10.4.11, 10.5 - 10.5.6

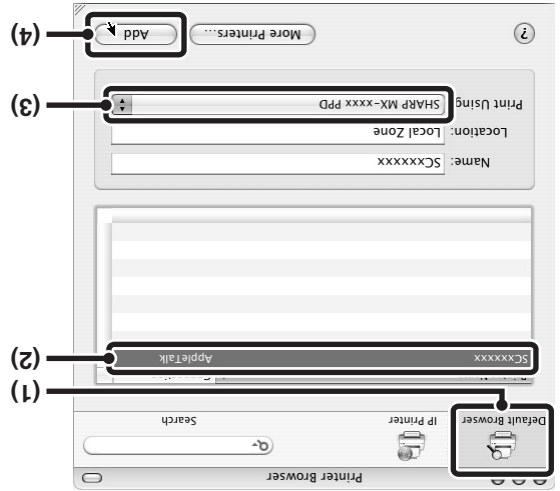

### (1) Щелкните на пиктограмме [Default Browser] (браузер по умолчанию).

- При выводе на дисплей нескольких зон AppleTalk выберите ту из них, которая включает принтер из меню.

- Если используется Mac OS X v10.5 -10.5.6, щелкните на иконке [Default] (по умолчанию).

### (2) Щелкните на имени модели аппарата.

- Обычно имя модели аппарата появляется в виде [Sxxxxxx].

- Обычно имя модели аппарата появляется в виде [Sxxxxxx]. ("xxxxxx" - последовательность символов, меняющаяся в зависимости от модели).

- PPD файл аппарата выбирается автоматически.

### (3) Убедитесь в том, что выбран PPD файл Вашей модели.

### (4) Щелкните на кнопке [Add] (Добавить).

PPD файл аппарата выбирается автоматически, а периферийные устройства устанавливаются на аппарате, определяются и автоматически конфигурируются.

10.2.8, 10.3.9

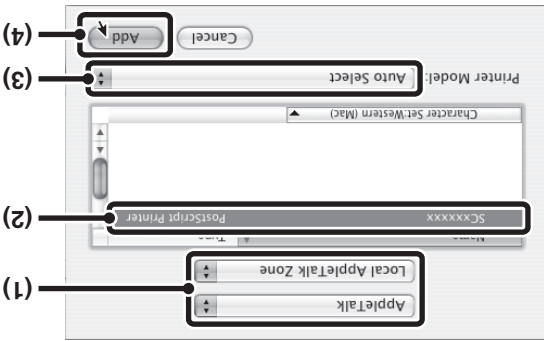

### (1) Выберите [AppleTalk].

При выводе на дисплей нескольких зон AppleTalk выберите ту из них, которая включает принтер из меню.

### (2) Щелкните на имени модели аппарата.

Обычно имя модели аппарата появляется в виде [Sxxxxxx]. ("xxxxxx" - последовательность символов, меняющаяся в зависимости от модели).

### (3) Выберите PPD-файл аппарата.

- При использовании Mac OS X v10.3.9 выберите [Auto Select] (Авто Выбор).

- При использовании Mac OS X v10.2.8 выберите [Sharp] и щелкните на PPD-файле Вашей модели.

### (4) Щелкните на кнопке [Add] (Добавить).

При использовании Mac OS X v10.3.9 PPD-файл аппарата выбирается автоматически, а периферийные устройства устанавливаются на аппарате, определяются и автоматически конфигурируются.

## 7 Выберите [Utilities] (Утилиты) из меню [Go] (Начать).

- Если используется Mac OS X v10.5–10.6, щелкните пункт [System Preferences] (Свойства системы) в меню Apple () и выберите [Print & Fax] (Печать и факс). При появлении экрана добавления принтера щелкните на кнопке  и перейдите к этапу 14 операции.
- Если используется Mac OS X v10.2.8, выберите [Applications] (Приложения) из меню [Go] (Начать).



## 8 Выберите жесткий диск, на котором будет установлен PDF файл, и щелкните на кнопке [Continue] (Продолжить).

Необходимо выбрать тот жесткий диск, на котором установлена операционная система.

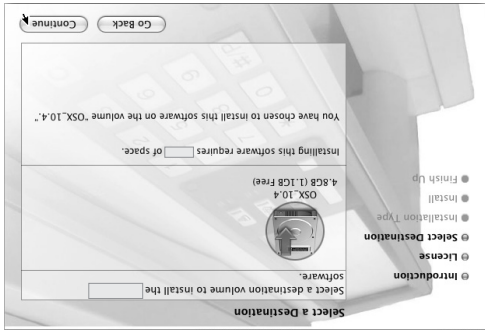

## 9 Щелкните на кнопке [Install] (Установить).

Начнется операция установки.

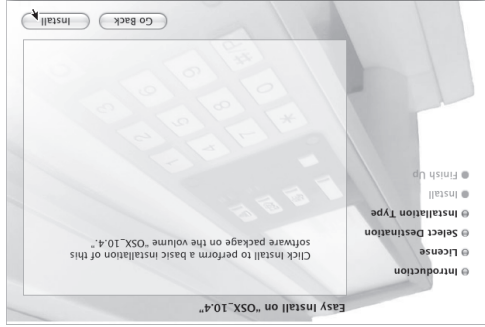

При появлении окна "Подтвердите Подлинность" введите пароль и щелкните на кнопке [OK].

## 10 При появлении сообщения "The software was successfully installed" ("Программное обеспечение успешно установлено") в окне установки щелкните на кнопке [Close] (Заккрыть).

На этом установка программного обеспечения завершена. Сконфигурируйте установку драйвера принтера.

## 11 Щелкните на [Add] (Добавить).

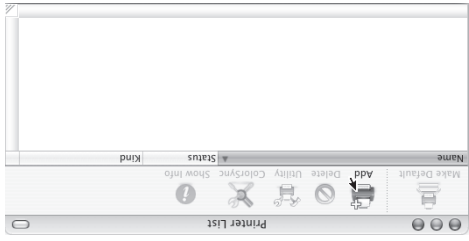

Если Вы впервые устанавливаете драйвер принтера на Вашем компьютере, появится сообщение о необходимости подтверждения операции. Щелкните на кнопке [Add] (Добавить).

## 12 Дважды щелкните на программе [Printer Setup Utility] (Утилита Настройка Принтера).

Если используется Mac OS X v10.2.8, дважды щелкните на папке [Utilities] (Утилиты), а затем дважды - на пиктограмме [Print Center] (Центр Печати).

В этой главе приводится описание установки PD файла для обеспечения печати из среды Macintosh и операций по конфигурированию установок драйвера принтера.

MAC OS X: на этой странице  
(v10.2.8, v10.3.9, v10.4.11, v10.5-10.5.6)

MAC OS 9.0 - 9.2.2: стр. 37

- Для использования аппарата в качестве принтера в среде Macintosh необходим набор расширения PS3. Кроме того, аппарат должен быть подключен к сети. USB подключение не может быть использовано.
- В окружении Macintosh использование драйвера сканера и ПЛ-факс драйвера невозможно.

## MAC OS X

Пояснения к экранам и операциям относятся, в основном, к ОС Mac OS X v10.4. В других версиях операционной системы экраны могут выглядеть иначе.

### 1 Вставьте диск "Software CD-ROM" в CD-ROM дискковод компьютера.

Вставьте диск "Software CD-ROM", на лицевой стороне которого указано "Disc 2".

### 2 Дважды щелкните на значке [CD-ROM] ( ) на рабочем столе.

### 3 Дважды щелкните на папке [MacOSX].

Перед установкой программного обеспечения ознакомьтесь с файлом "ReadMe First". "ReadMe First" находится в папке [Russian], вложенной в папку [Readme].

### 4 Дважды щелкните на папке, соответствующей версии операционной системы.

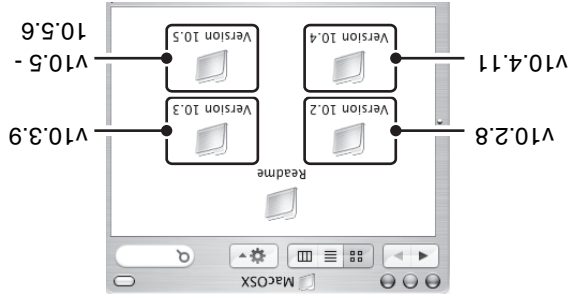

### 5 Дважды щелкните на иконке [MX-RX1] ( ).

Если в Mac OS X v10.2.8 появится окно "Authenticate" ("Подтвердите Подлинность"), введите пароль и щелкните на кнопке [OK].

### 6 Щелкните на кнопке [Continue] (Продолжить).



**7** Щелкните на кнопке [Далее] экрана этапа 5 операции.

**8** Щелкните на кнопке [Завершить].

**9** Щелкните на кнопке [Заккрыть] экрана этапа 2 операции.

**При использовании порта, созданного с установкой "Стандартный TCP/IP Порт"** При использовании порта, созданного с использованием установки "Стандартный TCP/IP Порт", на экране, появившемся после нажатия кнопки [Настроить порт] на этапе 3, убедитесь, что флажок [SNMP Статус Разрешен] не установлен (). Если флажок [SNMP Статус Разрешен] будет установлен () , возможны ошибки при печати.

### ► Изменение порта на стандартный TCP/IP порт

Если аппарат используется в сети с протоколом IPv6, измените порт на созданный с использованием настройки операционной системы "Стандартный TCP/IP порт".

**1** Выполните операции 1 - 3 раздела "ИЗМЕНЕНИЕ ПОРТА" (стр. 28).

**2** Выберите [Standard TCP/IP Port] (Стандартный TCP/IP порт), а затем щелкните на кнопке [Новый порт].

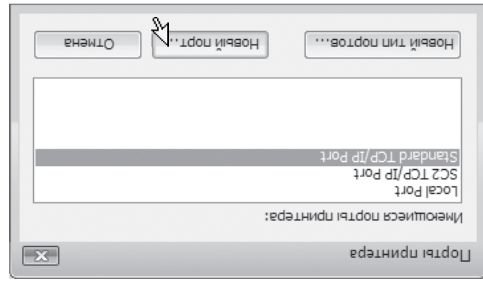

**3** Щелкните на кнопке [Далее].

**4** Введите IPv6 адрес аппарата в [Имя принтера или IP-адрес], а затем щелкните на кнопке [Далее].



**5** Выберите [Общее] и щелкните на кнопке [Параметры].

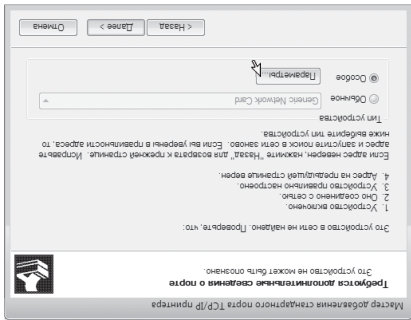

**6** Сконфигурируйте установку порта.

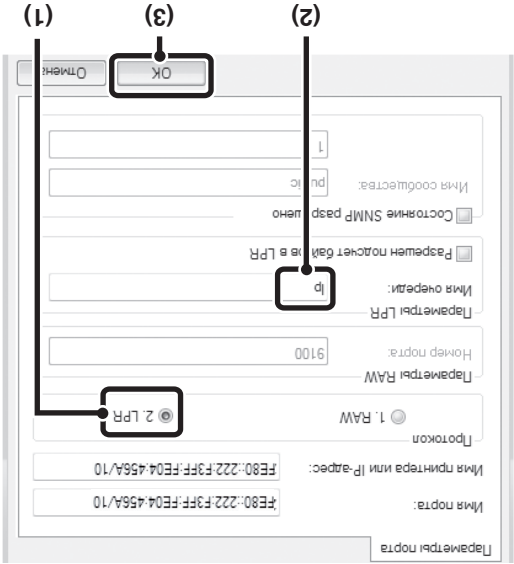

(1) Выберите [LPR].

(2) Введите [IP].

(3) Щелкните на кнопке [OK].

#### 4 Выберите [SC2 TCP/IP Port] (Порт SC2 TCP/IP), а затем щелкните на кнопке [Новый Порт].

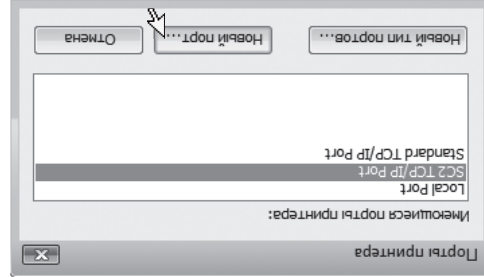

- При установке драйвера принтера с использованием "Стандартной установки" или "Выборочной установки" с выбором "LRP Прямая Печать (Указать Адрес/Авто Поиск)" будет добавлен порт "SC2 TCP/IP Port". Если драйвер принтера устанавливается с помощью "Выборочная установка" при выборе "IP", будет добавлен порт [SC-Print2005 Port]. Если требуется изменить порт принтера при подключении аппарата к сети интранет или глобальной сети (WAN) с использованием IP функции, выберите [SC-Print2005 Port], нажмите кнопку [Новый Порт] и следуйте инструкциям на экране для повторного создания порта.

#### 5 Создайте новый порт.

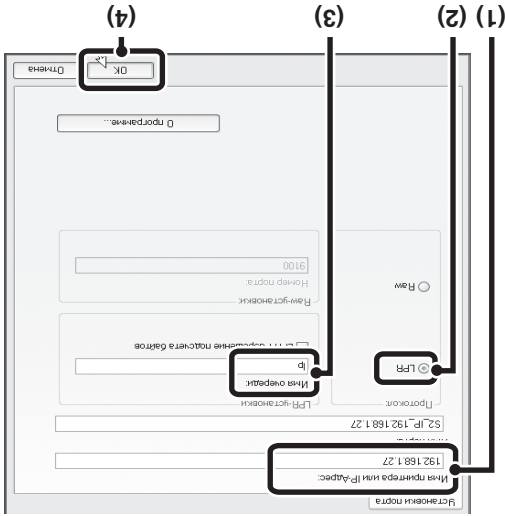

- (1) Введите IP адрес аппарата. Проверка IP адреса аппарата (стр. 7)
- (2) Убедитесь в том, что выбрано [LRP].
- (3) Убедитесь в том, что введено [ip].
- (4) Щелкните на кнопке [OK].

#### 6 Щелкните на кнопке [Заккрыть] экрана этапа 4 операции.

#### 7 Убедитесь в том, что созданный порт принтера выбран в окне свойств принтера, а затем щелкните на кнопке [Применить].

# ИЗМЕНЕНИЕ ПОРТА

При использовании аппарата в среде Windows выполните приведенную ниже операцию для изменения порта при изменении IP адреса аппарата или при установке ПК-факс драйвера для аппарата, подключаемого USB кабелем. Если аппарат используется в сети с протоколом IPv6, выполните приведенные ниже этапы 1 - 3 и остальные этапы операции изменения порта в соответствии с разделом "Изменение порта на стандартный TCP/IP порт" (стр. 30).

## 1 Щелкните на кнопке [Пуск] ( ), на [Панель Управления], а затем - на [Пантер].

- В ОС Windows XP/Server 2003 щелкните на кнопке [Пуск], а затем - на [Пантеры] и Факсы].
- В ОС Windows 2000 нажмите кнопку [Пуск], выберите [Настройка], а затем – [Пантеры].

Если [Пантеры] и Факсы] не появляется в меню [Пуск] в ОС Windows XP, щелкните на кнопке [Пуск], на [Панель управления], на [Пантеры и другое оборудование], а затем - на [Пантеры] и Факсы].

## 2 Откройте окно свойств принтера.

- (1) Правой клавишей мыши щелкните на пиктограмме драйвера принтера аппарата.
- (2) Выберите [Свойства].

## 3 Давление или изменение порта.

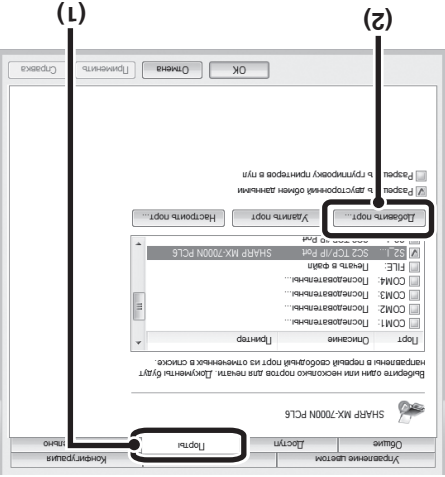

- (1) Щелкните на закладке [Порты].
- (2) Щелкните на кнопке [Добавить Порт].

Для изменения ранее созданного порта, такого как USB порт, выберите нужный порт, щелкнув на кнопке [Применить]. Порт будет изменен.

# УСТАНОВКА ЭКРАННЫХ PS ШРИФТОВ

Шрифты, которые могут использоваться драйвером PS принтера, содержатся на диске CD-ROM "PRINTER UTILITIES", входящем в комплект поставки набора расширения PS3. Установите их при необходимости использования в драйвере PS принтера.

**1** Установите диск CD-ROM "PRINTER UTILITIES" из комплекта поставки набора расширения PS3 в CD-ROM дисковом Вашем компьютере.

**2** Щелкните на кнопке [Пуск] (  ),

на [Компьютер], а затем дважды - на пиктограмме [CD-ROM] (  ).

• В ОС Windows XP/Server 2003 щелкните на кнопке [Пуск], на [Мой Компьютер], а затем дважды

- на пиктограмме [CD-ROM].

• В ОС Windows 2000 дважды щелкните на

[Мой Компьютер], затем дважды щелкните на иконке [CD-ROM].

**3** Дважды щелкните на пиктограмме [Настройка] (  ).

 В ОС Windows Vista/Server 2008, если появится экран с сообщением о необходимости подтверждения, щелкните на кнопке [Разрешить].

**4** Появится окно "ЛИЦЕНЗИЯ НА ПРОГРАММНОЕ ОБЕСПЕЧЕНИЕ". Убедитесь, что Вам понятно содержание соглашения, а затем щелкните на кнопке [Yes] (Да).

 Вы можете выбрать текст "ЛИЦЕНЗИИ НА ПРОГРАММНОЕ ОБЕСПЕЧЕНИЕ" на различных языках, выбрав нужный из языкового меню. Для установки программного обеспечения на выбранном языке продолжите установку на нем.

**5** Прочтите сообщение в окне "Дорого пожаловать" и щелкните на кнопке [Далее].

**6** Щелкните на кнопке [Экранный шрифт PS].



**7** Следуйте инструкциям, появляющимся на экране.

**8** Щелкните на кнопке [Закреть] экрана этапа 6 операции.

## 7 Выберите IP-адрес аппарата в меню "Адрес" и нажмите кнопку [OK].

- Обязательно узнайте у системного администратора (сетового администратора) IP-адрес аппарата.
- Имя (имя хоста) или IP-адрес аппарата можно ввести непосредственно в поле "Адрес".
- Если изменен номер порта, используйте функцию сканирования аппарата, введите двоеточие ":" за IP-адресом, затем введите номер порта. (Обычно номер порта вводить не нужно.)

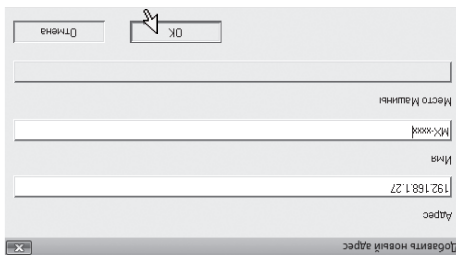

## 8 Щелкните на кнопке [OK].

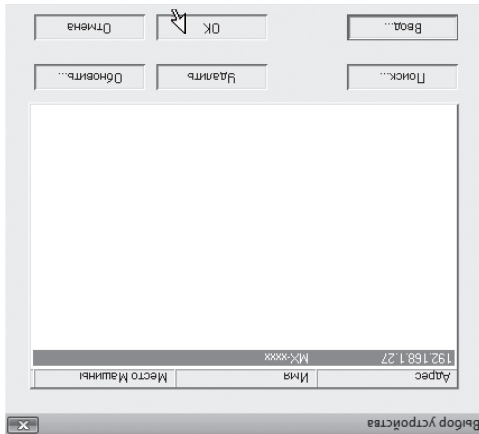

На этом настройка драйвера сканера завершена.

# УСТАНОВКА ДРАЙВЕРА СКАНЕРА

Драйвер сканера (TWAIN-драйвер) можно использовать только при подключении аппарата к сети. После установки драйвера сканера можно использовать режим сканирования ПК функции отправки изображений. Поддерживаемые операционные системы: Windows 2000\*/XP\*/Server 2003\*/Vista\*/Server 2008\*  
\* Для установки программного обеспечения необходимо наличие прав администратора.

После выполнения этапов 1–5 раздела "ОТКРЫТИЕ ЭКРАНА ВЫБОРА ПРОГРАММНОГО ОБЕСПЕЧЕНИЯ (ДЛЯ ВСЕХ ПРОГРАММ)" (стр. 8) выполните следующие операции.

## 1 Нажмите кнопку [Драйвер Сканера (TWAIN)].

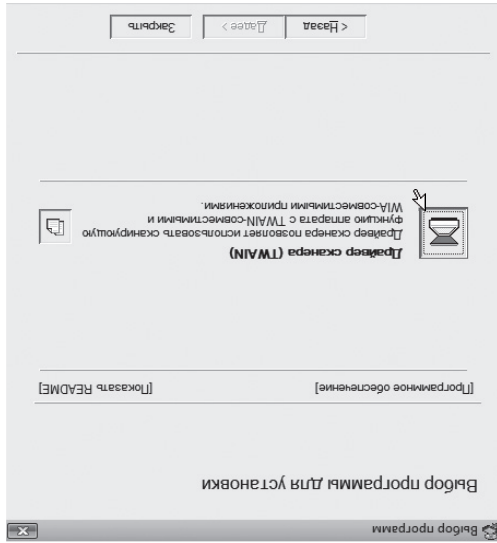

На этом установка будет завершена. Затем настройте IP-адрес аппарата в драйвере сканера. Во время установки драйвера сканера также устанавливается утилита "Select Device". IP-адрес аппарата настраивается в драйвере сканера с помощью утилиты "Select Device".

## 5 Нажмите кнопку [Пуск], выберите [Все программы] ([Программы] в ОС Windows 2000), выберите [SHARP MFP TMAIN K], а затем – [Select Device].

## 6 Нажмите кнопку [Поиск].

Если знаете IP-адрес, нажмите кнопку [Ввод] и введите IP-адрес, не выполняя поиск.

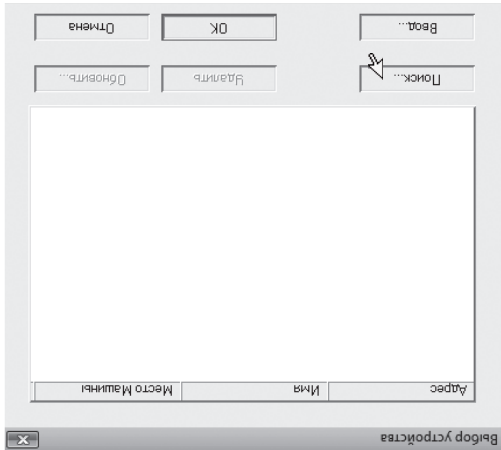

## 2 Следуйте инструкциям, появляющимся на экране.

Прочтите появившееся на экране сообщение и щелкните на кнопке [Далее].

## 3 При появлении экрана завершения установки нажмите кнопку [OK].

## 4 Щелкните на кнопке [Заккрыть] в окне этапа 1 операции.

После установки может появиться сообщение о необходимости перезагрузки компьютера. При появлении этого сообщения щелкните на кнопке [Да] для перезагрузки Вашего компьютера.

# УСТАНОВКА УТИЛИТЫ PRINTER STATUS MONITOR

Программа Printer Status Monitor - это утилита принтера, позволяющая пользователям проверять текущее состояние аппарата на экране компьютера, например готовность аппарата к печати. Утилита Printer Status Monitor показывает сведения об ошибках, таких как застревание листа в аппарате, информацию о конфигурации принтера (установлен ли нет финишер и т.п.) в виде изображения, форматы бумаги, которые могут использоваться, а также количество оставшейся бумаги в лотках.

Утилита Printer Status Monitor не может быть использована в следующих случаях:

- При подключении аппарата с помощью USB кабеля.
- При печати в аппарате с использованием IPF функции.

**Поддерживаемые операционные системы:** Windows 2000\*/XP\*/Server 2003\*/Vista\*/Server 2008\*  
\* Для установки программного обеспечения необходимо наличие прав администратора.

При появлении экрана выбора программного обеспечения на этапе 6 операции "ОТКРЫТИЕ ЭКРАНА ВЫБОРА ПРОГРАММНОГО ОБЕСПЕЧЕНИЯ (ДЛЯ ВСЕХ ПРОГРАММ)" (стр.8), выполните следующие действия.

## 1 Щелкните на кнопке [Printer Status Monitor].

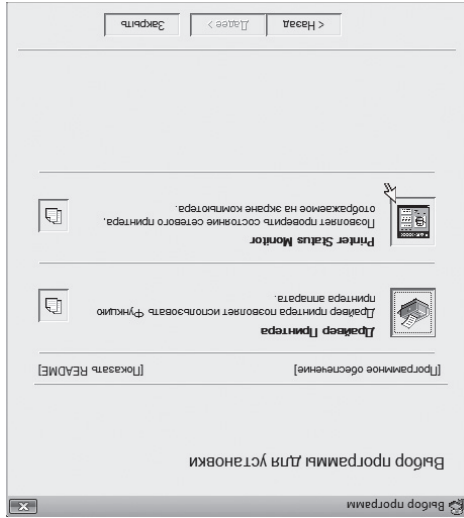

## 3 При появлении экрана завершения установки щелкните на кнопке [Завершить].

Для автоматического запуска утилиты Printer Status Monitor при включении компьютера установите флажок [Добавить эту программу в папку "Пуск" запуска] и щелкните на кнопке [Завершить].

## 4 Щелкните на кнопке [Закрыть] в окне этапа 1 операции.

После установки может появиться сообщение о необходимости перезагрузки компьютера. При появлении этого сообщения щелкните на кнопке [Да] для перезапуска Вашего компьютера.

## 2 Следуйте инструкциям, появляющимся на экране.

На этом установка будет завершена.

Об операциях по использованию утилиты Printer Status Monitor смотрите в файле Справка. Для просмотра файла Справка выполните следующие действия:

Нажмите кнопку ОС Windows [Пуск], выберите [Все Программы] ([Программы] в ОС Windows 2000), выберите [SHARP Printer Status Monitor], а затем – [Справка].

## ► При установленном PFD драйвере

### 1 Щелкните на кнопке [Пуск] ( ),

на [Панель Управления], а затем

- на [Принтер].

- В ОС Windows XP/Server 2003 щелкните на кнопке [Пуск], а затем - на [Принтеры и Факсы].
- В ОС Windows 2000 нажмите кнопку [Пуск], выберите [Настройка], а затем – [Принтеры].

Если [Принтеры и Факсы] не появляется в меню [Пуск] в ОС Windows XP, щелкните на кнопке [Пуск], на [Панель управления], на [Принтеры и другое оборудование], а затем - на [Принтеры и Факсы].



### 2 Откройте окно свойств принтера.

(1) Правой клавишей мыши щелкните

на пиктограмме драйвера принтера

аппарата.

(2) Выберите [Свойства].

### 3 Сконфигурируйте драйвер принтера

для опции, установленных на аппарате.

(1) Щелкните на закладке [Device

Settings] (Установки Устройства).

(2) Сконфигурируйте каждую позицию

на базе конфигурации аппарата.

Позиции и операции конфигурирования

варьируются в зависимости от версии

операционной системы.

(3) Щелкните на кнопке [OK].

Вы можете повредить установленные на аппарате опции, распечатав "Список Всех Настроек Пользователя" в системных установках. (Однако отметьте для себя, что позиция "Дополнительные Лотки/Лотачи" должна быть установлена на количество лотков аппарата). Можно распечатать "Список Всех Настроек Пользователя" из меню [Список Печати (Пользователь)] в настройках системы.



## 5 Сконфигурируйте изображение аппарата.

Изображение аппарата формируется в окне конфигурации драйвера принтера на базе установленных на аппарате опций.

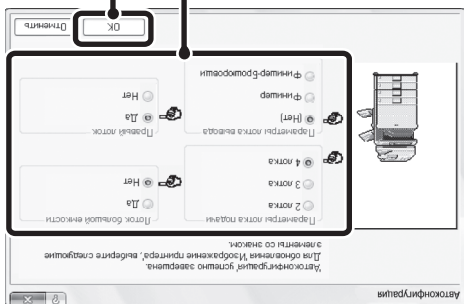

(1) Выберите опции, установленные на аппарате.

(2) Щелкните на кнопке [OK].

Для отмены настроек изображения щелкните на кнопке [Отменить].

## 6 Щелкните на кнопке [OK] в окне свойств принтера.

Если автоматическое конфигурирование не удалось



Вы можете проверить установленные опции и настройки лотков, распечатав "Список Выходных Лотков" в системных установках. Однако отметьте для себя, что позиция "Дополнительные Лотки/Лотки" должна быть установлена на количество лотков аппарата. Можно распечатать "Список Выходных Лотков" из меню [Список Печати (Пользователь)] в настройках системы. Щелкните на кнопке [Установить Статус Лотка], на кнопке [Имя Типа Бумаги] и на кнопке [Установить Тандемную Печать] для проверки установки каждого лотка. Установить Статус Лотка: "Установки Лотка" в "Установках Лотка с Бумагой" в системных установках аппарата. Установить Статус Лотка: "Установки Лотка с Бумагой" в системных установках аппарата отражаются в показанных здесь установках. Если имя типа Имя Типа Бумаги: Установки "Регистрация Типа Бумаги" в "Установках Лотка с Бумагой" в системных установках аппарата отражаются в показанных здесь установках. Укажите формат и тип бумаги, загруженной в каждый лоток. Имя Типа Бумаги: Установки "Регистрация Типа Бумаги" в "Установках Лотка с Бумагой" в системных установках аппарата отражаются в показанных здесь установках. Если имя типа пользователя (от 1 до 7) было изменено, введите измененное имя. Установить Тандемную Печать\*: Введите установку (IP адрес вспомогательного аппарата) в "Установке Тандемного Подключения" в системных настройках (администратора) аппарата. \* Установить Тандемную Печать" может быть сконфигурирована только при драйвере принтера, установленном с помощью "Стандартной установки" или "Выборочная установка" с выбором "LPR Прямая Печать (Указать Адрес/Авто Поиск)".

# КОНФИГУРИРОВАНИЕ ДРАЙВЕРА ПРИНТЕРА ДЛЯ ОПЦИИ, УСТАНОВЛЕННЫХ НА АППАРАТЕ

После установки драйвера принтера Вы должны соответствующим образом сконфигурировать установку драйвера принтера для опции, установленной на аппарате, а также формат и тип бумаги, загруженной в аппарат. Выполните следующие операции по конфигурированию драйвера принтера.

Если установлен PPD драйвер, смотрите "При установленном PPD драйвере" (стр. 23).

## ► При установленном драйвере принтера PCL или драйвере PS принтера

**1** Щелкните на кнопке [Пуск] (  ), на [Панель Управления], а затем - на [Принтер].

В ОС Windows XP/Server 2003 щелкните на кнопке [Пуск], а затем - на [Принтеры и Факсы].

Если [Принтеры и Факсы] не появляется в меню [Пуск], на [Панель управления], на [Принтеры и другое оборудование], а затем - на [Принтеры и Факсы].

**2** Откройте окно свойств принтера.

(1) Правой клавишей мыши щелкните на пиктограмме драйвера принтера аппарата.

(2) Выберите (Свойства).

**3** Щелкните на закладке [Конфигурация].

**4** Щелкните на кнопке [Автоконфигурация].

Установки будут сконфигурированы автоматически на базе определенного состояния аппарата.

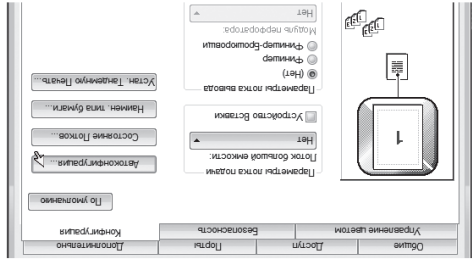

Если аппарат используется в сети с протоколом IPv6, то необходимо сконфигурировать опции вручную в соответствии с порциями раздела "Если автоматическое конфигурирование не удалось" (стр. 22).

# ИСПОЛЬЗОВАНИЕ АППАРАТА В КАЧЕСТВЕ СОВМЕСТНО ИСПОЛЬЗУЕМОГО ПРИНТЕРА

Если Вы будете использовать аппарата в качестве совместно используемого принтера в сети Windows с установленным на принтера или ПК-факс драйвера на клиентских компьютерах.

- Укажите у сетевого администратора имя сервера и сетевое имя принтера аппарата.
- Об операции конфигурирования установок на сервере печати смотрите в Руководстве по эксплуатации или в файле Справка операционной системы. Под "сервером печати" здесь понимается компьютер, непосредственно подключенный к аппарату, а под "клиентами" - другие компьютеры, подключенные к той же сети, что и сервер печати.
- Установите тот же драйвер принтера, который установлен на сервере печати, на клиентских компьютерах.

При появлении экрана выбора программного обеспечения на этапе 6 операции "ОТКРЫТИЕ ЭКРАНА ВЫБОРА ПРОГРАММНОГО ОБЕСПЕЧЕНИЯ (ДЛЯ ВСЕХ ПРОГРАММ)" (стр.8), выполните следующие действия.

## 4 Выберите имя принтера (конфигурированного в качестве совместно используемого).

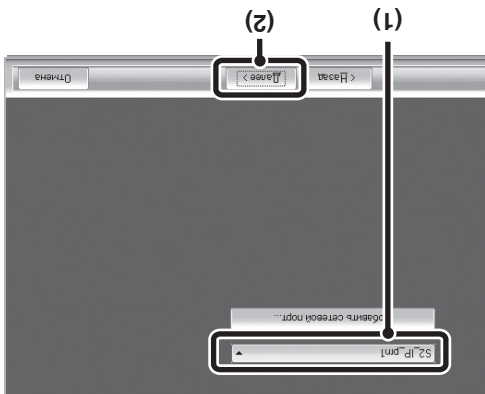

(1) Выберите из списка имя принтера

(конфигурированного в качестве совместно используемого на сервере печати).

Если используете Windows 2000/XP/Server 2003, то можете также нажать кнопку [Добавить сетевой порт], расположенную под списком, и в появившемся окне выбрать сетевой принтер, который нужно сделать совместно используемым.

## (2) Щелкните на кнопке [Далее].

Если совместно используемый принтер не появится в списке, проверьте установку сервера печати.

## 5 Выполните этапы 5 - 12 операции на странице 13 для того, чтобы продолжить установку.

Обязательно выберите на экране выбора драйвера принтера тот же самый тип драйвера принтера, который установлен на сервере печати.

**На этом установка будет завершена.**

Если был установлен драйвер PS принтера или PPD драйвер, то экраны PS шрифты могут быть установлены с диска CD-ROM утилит "PRINTER UTILITIES", входящего в комплект поставки набора расширения PS3. Смотрите раздел "УСТАНОВКА ЭКРАННЫХ ШРИФТОВ" (стр. 27).

## 1 Щелкните на кнопке [Драйвер принтера].

Для установки ПК-факс драйвера щелкните на кнопке [ПК-факс драйвер] при установленном диске CD-ROM "Disc 2".

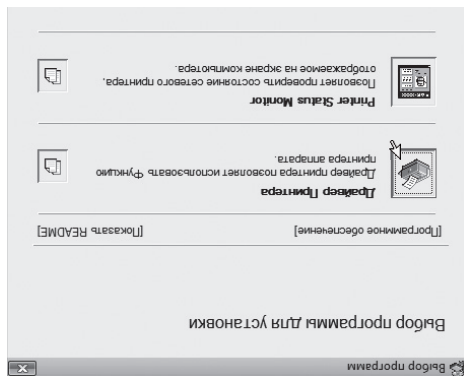

\* При использовании диска "Disc 1" CD-ROM появится приведенный выше экран.

## 2 Щелкните на кнопке [Выборочная установка].

## 3 Выберите [Совместно используемый принтер] и щелкните на кнопке [Далее].

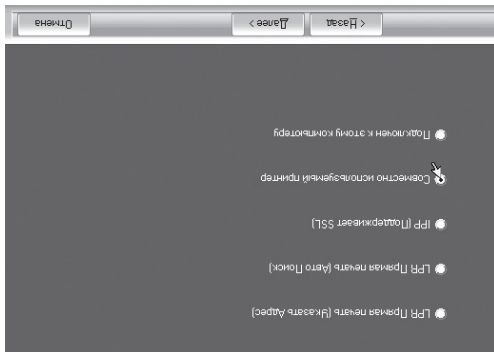

## Щелкните на кнопке [Заккрыть]

в окне этапа 1 операции.

После установки может появиться сообщение



о необходимости перезагрузки компьютера.

При появлении этого сообщения щелкните на

кнопке [Да] для перезапуска Вашего компьютера.

**На этом установка будет завершена.**

• После установки ознакомьтесь с разделом

"КОНФИГУРИРОВАНИЕ ДРАЙВЕРА ПРИНТЕРА

ДЛЯ ОПЦИИ, УСТАНОВЛЕННЫХ НА АППАРАТЕ"

(стр. 21) для конфигурирования установок

драйвера принтера.

• Убедитесь в том, что порт установленного

драйвера - это тот же самый порт, что

используется драйвером принтера PCL6.

Порт, используемый драйвером принтера

аппарата обозначен флажком на закладке

[Порты] окна свойств драйвера принтера.

☞ ИЗМЕНЕНИЕ ПОРТА (стр. 28)

• Если был установлен драйвер PS принтера или

PDF драйвер, то экранные PS шрифты могут быть

установлены с диска CD-ROM утилит "PRINTER

UTILITIES", входящего в комплект поставки набора

расширения PS. Смотрите раздел "УСТАНОВКА

ЭКРАНЫХ PS ШРИФТОВ" (стр. 27).

## Выберите, будет ли нет

использоваться Ваш принтер  
использоваться в качестве  
принтера по умолчанию,

и щелкните на кнопке [Далее].

Если Вы устанавливаете несколько драйверов,  
выберите драйвер, используемый в качестве  
принтера по умолчанию.

Если Вы хотите установить принтера по умолчанию,  
принтера в качестве принтера по умолчанию,

выберите [Нет].

выберите [Нет].

## 7 При появлении окна имени принтера щелкните на кнопке [Далее].

Если Вы хотите изменить имя принтера, введите  
нужное имя и щелкните на кнопке [Далее].

## 8 При появлении вопроса о необходимости установки экранных шрифтов выберите [Нет] и щелкните на кнопке [Далее].

При установке ПК-факс драйвера этот экран  
не появится. Перейдите к следующему этапу.

## 9 Следуйте инструкциям, появляющимся на экране.

Прочтите появившееся на экране сообщение  
и щелкните на кнопке [Далее].  
Начнется операция установки.

• Если Вы используете ОС Windows Vista

Server 2008

Если появится окно с предупреждением

о требовании безопасности, щелкните

на [Установить программное обеспечение

этого драйвера].

• Если Вы используете ОС Windows 2000/XP/

Server 2003

Если появится предупреждение о необходимости

проверки логина Windows или цифровой подписи,

щелкните на кнопке [Продолжить] или [Да].

## 10 При появлении экрана завершения установки щелкните на кнопке [OK].

При установке драйвера принтера PS, драйвера PPD или драйвера ПК-факса установка возможна даже после подключения USB кабеля. При появлении экрана выбора программного обеспечения на этапе 6 операции "ОТКРЫТИЕ ЭКРАНА ВЫБОРА ПРОГРАММНОГО ОБЕСПЕЧЕНИЯ (ДЛЯ ВСЕХ ПРОГРАММ)" (стр.8), выполните следующие действия.

### 1 Щелкните на кнопке [Драйвер принтера].

Для установки ПК-факс драйвера щелкните на кнопке [ПК-факс драйвер] при установленном диске CD-ROM "Disc 2".

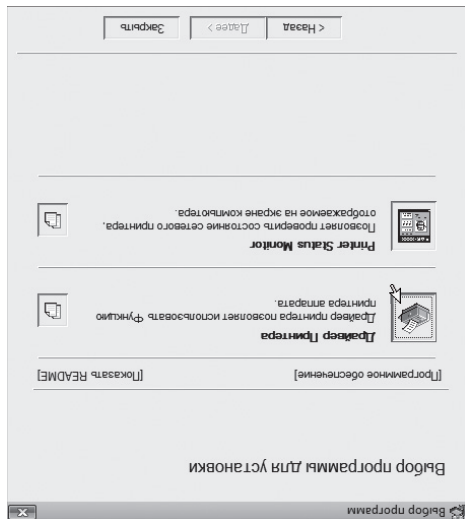

\* При использовании диска "Disc 1" CD-ROM появится приведенный выше экран.

### 2 Щелкните на кнопке [Выборочная установка].

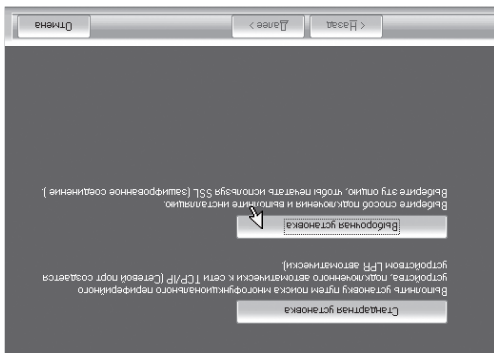

### 3 При появлении вопроса о методе подключения принтера выберите [Подключен к этому компьютеру] и щелкните на кнопке [Далее].



### 4 При появлении окна выбора порта выберите порт, используемый драйвером принтера (USB01 и т.п.), и щелкните на кнопке [Далее].

### 5 При появлении окна выбора драйвера принтера снимите флажок [PCL6] и выберите устанавливаемый драйвер принтера, а затем щелкните на кнопке [Далее].

Щелкните на флажке устанавливаемого драйвера принтера, после чего в нем появится значок ( ).

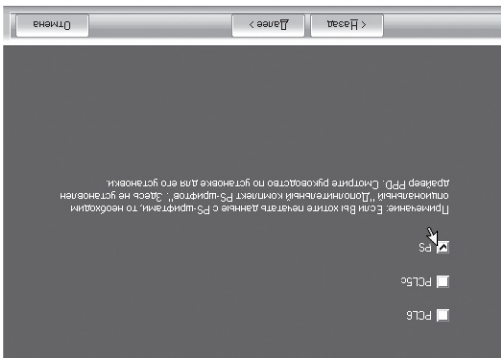

- При установке ПК-факс драйвера этот экран не появится. Перейдите к следующему этапу.
- Для использования PS драйвера принтера или PPD драйвера необходим набор расширений PS3.



## 6 Щелкните на кнопке [Заккрыть] в окне

При появлении сообщения о необходимости подключения аппарата к Вашему компьютеру щелкните на кнопке [OK].

После установки может появиться сообщение

о необходимости перезагрузки компьютера. При появлении этого сообщения щелкните на кнопке [Да] для перезапуска Вашего компьютера.

## 7 Подключите аппарат к компьютеру USB кабелем.

(1) Убедитесь в том, что питание

аппарата включено.

(2) Подключите кабель к USB порту

(типа B) аппарата.

USB интерфейс соответствует стандарту USB 2.0 (Высокая скорость). Приобретите экранированный USB кабель.

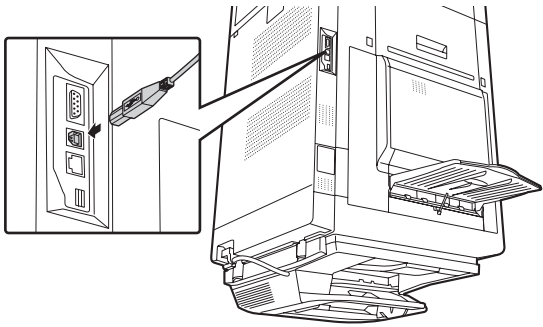

(3) Другой конец кабеля подключите

к USB порту (типа A) Вашего

компьютера.

Аппарат будет определен и появится окно Plug and Play.

## 8 Начнется установка драйвера принтера PCL6.

При появлении "Мастера Обнаружения Нового Оборудования" выберите [Установить это программное обеспечение автоматически (Рекомендуется)], щелкните на кнопке [Далее] и следуйте инструкциям, появляющимся на экране.

• Если Вы используете ОС Windows Vista/

Server 2008

Если появится окно с предупреждением

о требовании безопасности, щелкните на [Установить программное обеспечение

этого драйвера].

• Если Вы используете ОС Windows 2000/XP/

Server 2003

Если появится предупреждение о необходимости

проверки логина Windows или цифровой подписи, щелкните на кнопке [Продолжить] или [Да].

На этом установка будет завершена.

• После установки драйвера принтера

ознакомьтесь с разделом "КОНФИГУРИРОВАНИЕ ДРАЙВЕРА ПРИНТЕРА ДЛЯ ОПЦИИ, УСТАНОВЛЕННЫХ НА АППАРАТЕ" (стр.21) для

конфигурирования установок драйвера принтера. Если аппарат используется в качестве совместно

используемого принтера, ознакомьтесь

с разделом "ИСПОЛЬЗОВАНИЕ АППАРАТА В КАЧЕСТВЕ СОВМЕСТНО ИСПОЛЪЗУЕМОГО

ПРИНТЕРА" (стр.20) для установки драйвера

принтера на каждом из клиентских компьютеров.

## ЕСЛИ АППАРАТ ПОДКЛЮЧЕН С ПОМОЩЬЮ USB КАБЕЛЯ

\* Для установки программного обеспечения необходимо наличие прав администратора.  
Поддерживаемые операционные системы: Windows 2000\*/XP\*/Server 2003\*/Vista\*/Server 2008\*

- Убедитесь в том, что USB кабель не подключен к Вашему компьютеру и аппарату. Если кабель подключен, появится окно Plug and Play. В этом случае щелкните на кнопке [Отменить] для того, чтобы закрыть окно, а затем отключите кабель.
- Для использования PS драйвера принтера или PFD драйвера необходимо набор расширенная PS3.
- Для передачи данных факса с использованием порта, созданного при установке драйвера принтера, сначала установите драйвер принтера, а затем ПК-факс драйвер.

При появлении экрана выбора программного обеспечения на этапе 6 операции "ОТКРЫТИЕ ЭКРАНА ВЫБОРА ПРОГРАММНОГО ОБЕСПЕЧЕНИЯ (ДЛЯ ВСЕХ ПРОГРАММ)" (стр.8), выполните следующие действия.

### 1 Щелкните на кнопке [Драйвер принтера].

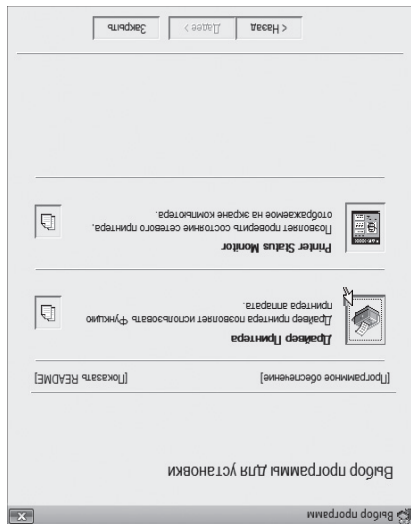

### 2 Щелкните на кнопке [Выборочная установка].

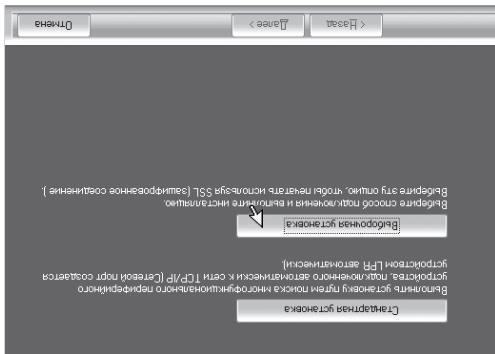

### 3 При появлении вопроса о методе подключения принтера выберите [Подключен к этому компьютеру] и щелкните на кнопке [Далее].



### 4 При появлении вопроса о необходимости установки экранных шрифтов укажите свой выбор и щелкните на кнопке [Далее].

### 5 Следуйте инструкциям, появляющимся на экране.

Прочтите появившееся на экране сообщение и щелкните на кнопке [Далее].  
При появлении экрана завершения установки щелкните на кнопке [OK].

- Если Вы используете ОС Windows Vista/Server 2008



Если появилось окно с предупреждением о требованиях безопасности, щелкните на [становить] программное обеспечение этого драйвера].

- Если Вы используете ОС Windows 2000/XP/Server 2003

Если появилось предупреждение о необходимости проверки логотипа Windows или цифровой подписи, щелкните на кнопке [Продолжить] или [Да].

## 5 Введите URL аппарата и щелкните на кнопке [Далее].

Введите URL в следующем формате:

**Обычный формат:**

`http://<имя_домена_аппарата_или_IP_адрес>:631*/ip`

\*1 Обычно для номера порта вводится "631".

Если номер IP-порта был изменен в аппарате,

введите новый номер порта.

**При использовании функции SSL:**

`https://<имя_домена_аппарата_или_IP_адрес>:<port number*>/ip`

\*2 Обычно номер порта и двоеточие ":" перед

ним могут быть пропущены. Если IP-порт

для функции SSL был изменен в аппарате,

введите новый номер порта.

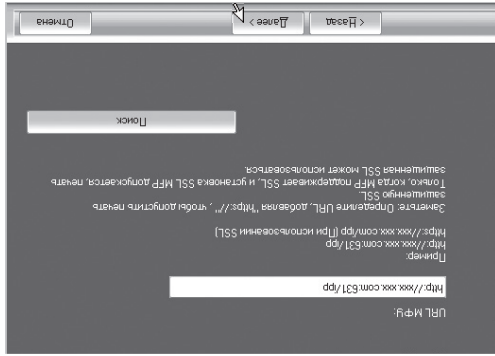

Если Ваш компьютер и аппарат подключены к одной и той же локальной сети, Вы можете щелкнуть на кнопке [Поиск] для поиска аппарата. Появится URL адрес аппарата. Выберите URL и щелкните на кнопке [OK]. Вы возвратитесь к показанному выше экрану и URL аппарата будет введен автоматически.

## 6 Выполните этапы 5 - 12 операции на странице 13 для того, чтобы продолжить установку.

**На этом установка будет завершена.**

- После установки ознакомьтесь с разделом "КОНФИГУРИРОВАНИЕ ДРАЙВЕРА ПРИНТЕРА ДЛЯ ОПЦИИ, УСТАНОВЛЕННЫХ НА АППАРАТЕ" (стр.21) для конфигурирования установки драйвера принтера.
- Если был установлен драйвер PS принтера или PPD драйвер, то экраны PS шрифты могут быть установлены с диска CD-ROM утилит "PRINTER UTILITIES", входящего в комплект поставки набора расширения PS3. Смотрите раздел "УСТАНОВКА ЭКРАННЫХ PS ШРИФТОВ" (стр. 27).

## ► Печать с использованием функции IPF и функции SSL

Функция IPF может использоваться для печати на аппарате через сеть с использованием протокола HTTP. Если аппарат находится на удалении, то эта функция может быть использована вместо функции факса для печати и изображения более высокого качества, чем факс. Функция IPF также может быть использована в сочетании с функцией SSL (шифрованная связь) для шифрования данных печати. Это позволит обеспечить безопасность данных (невозможность ее попадания в чужие руки).

Для использования SSL функции сконфигурируйте "Установки SSL" в системных установках (администратора) аппарата. О конфигурировании установок смотрите главу "6. ПАРАМЕТРЫ НАСТРОЙКИ СИСТЕМЫ" Руководства по эксплуатации.

При появлении экрана выбора программного обеспечения на этапе 6 операции "ОТКРЫТИЕ ЭКРАНА ВЫБОРА ПРОГРАММНОГО ОБЕСПЕЧЕНИЯ (ДЛЯ ВСЕХ ПРОГРАММ)" (стр.8), выполните следующие действия.

### 1 Щелкните на кнопке [Драйвер принтера].

Для установки ПК-факс драйвера щелкните на кнопке [ПК-Факс Драйвер] при установленном диске CD-ROM "Disc 2".

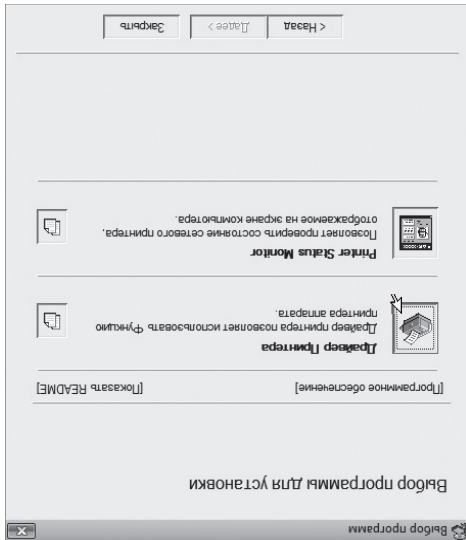

\* При использовании диска "Disc 1" CD-ROM появится привлекательный вишневый экран.

### 2 Щелкните на кнопке [Выборочная установка].

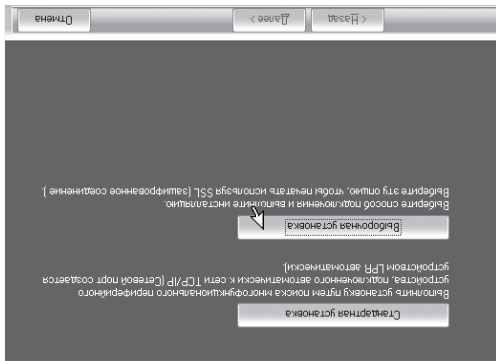

### 3 При появлении вопроса о методе подключения принтера выберите [IPF] и щелкните на кнопке [Далее].

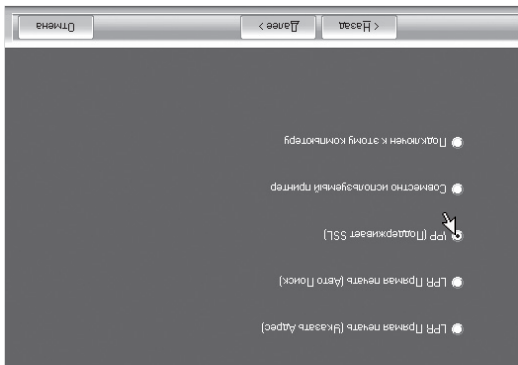

### 4 При использовании сервера-посредника (прокси-сервера) укажите его и щелкните на кнопке [Далее].

Для указания прокси-сервера выберите [Печать через прокси-сервер], а затем введите [Адрес] и [Номер порта].

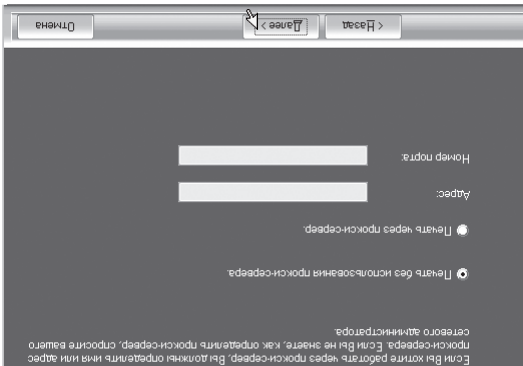

**5** При появлении окна выбора модели выберите имя модели Вашего аппарата и щелкните на кнопке [Далее].

**6** При появлении окна выбора драйвера выберите устанавливаемый драйвер принтера и щелкните на кнопке [Далее].

Щелкните на флажке устанавливаемого драйвера принтера, после чего в нем появится значок ( ).

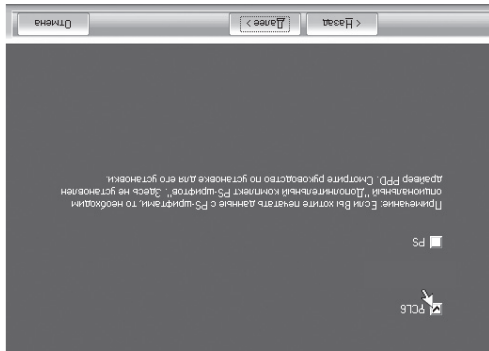

- При установке ПК-факс драйвера этот экран не появится. Перейдите к следующему этапу.
- Для использования PS драйвера принтера или PPD драйвера необходимо набор расширения PS3. Появится только флажок [PPD], если используется ОС Windows 2000/XP/Server 2003/Vista/Server 2008.

**7** Выберите, будет ли нет использоваться Ваш принтер использоваться в качестве принтера по умолчанию, и щелкните на кнопке [Далее].

Если Вы устанавливаете несколько драйверов, выберите драйвер, используемый в качестве принтера по умолчанию.

Если Вы хотите устанавливать один из драйверов принтера в качестве принтера по умолчанию, выберите [Нет].

**8** При появлении окна имени принтера щелкните на кнопке [Далее].

Если Вы хотите изменить имя принтера, введите нужное имя и щелкните на кнопке [Далее].

**9** При появлении вопроса

о необходимости установки экранных шрифтов укажите свой выбор и щелкните на кнопке [Далее].

- При установке ПК-факс драйвера этот экран не появится. Перейдите к следующему этапу.
- Если Вы не устанавливаете драйвер PCL принтера (устанавливается только драйвер PS принтера или PPD драйвер), выберите [Нет] и щелкните на кнопке [Далее].

**10** Следуйте инструкциям,

повлияющим на экране.

Прочтите появившееся на экране сообщение и щелкните на кнопке [Далее].

Начнется операция установки.

- Если Вы используете ОС Windows Vista/Server 2008

Если появится окно с предупреждением о требованиях безопасности, щелкните на [Установить программное обеспечение этого драйвера].

- Если Вы используете ОС Windows 2000/XP/Server 2003

Если появится предупреждение о необходимости проверки логина Windows или цифровой подписи, щелкните на кнопке [Продолжить] или [Да].

**11** При появлении экрана завершения установки щелкните на кнопке [OK].

**12** Щелкните на кнопке [Заккрыть] в окне этапа 1 операции.

После установки может появиться сообщение о необходимости перезагрузки компьютера. При появлении этого сообщения щелкните на кнопке [Да] для перезапуска Вашего компьютера.

На этом установка будет завершена.

- После установки ознакомьтесь с разделом "CONFIGURATION ДРАЙВЕРА ПРИНТЕРА ДЛЯ ОПЦИИ, УСТАНОВЛЕННЫХ НА АППАРАТЕ" (стр.21) для конфигурирования драйверов принтера. Если был установлен драйвер PS принтера или PPD драйвер, то экраны PS шрифты могут быть установлены с диска CD-ROM утилит "PRINTER UTILITIES", входящего в комплект поставки набора расширения PS3. Смотрите раздел "УСТАНОВКА ЭКРАНЫХ PS ШРИФТОВ" (стр. 27).
- Если аппарат используется в сети с протоколом IPv6, введите любые цифровые или буквенные значения.

## ► Установка адреса аппарата

Если аппарат не может быть обнаружен из-за того, что он выключен или по иной причине, возможна установка вводом имени (имени хоста) или IP адреса аппарата.

Если аппарат используется в сети с протоколом IPv6, то после установки программного обеспечения в соответствии с нижеследующими пояснениями измените порт в соответствии с пояснениями раздела "Изменение порта на стандартный TCP/IP порт" (стр. 30).

При появлении экрана выбора программного обеспечения на этапе 6 операции "ОТКРЫТИЕ ЭКРАНА ВЫБОРА ПРОГРАММНОГО ОБЕСПЕЧЕНИЯ (ДЛЯ ВСЕХ ПРОГРАММ)" (стр.8), выполните следующие действия.

### 1 Щелкните на кнопке [Драйвер принтера].

Для установки ПК-факс драйвера щелкните на кнопке [ПК-Факс Драйвер] при установленном диске CD-ROM "Disc 2".

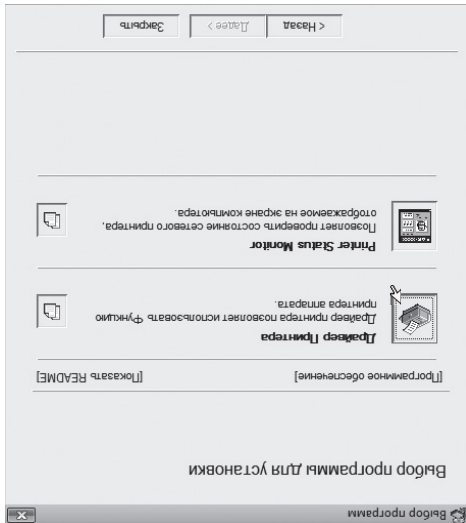

### 2 Щелкните на кнопке [Выборочная установка].

\* При использовании диска "Disc 1" CD-ROM появится привлекательный вышескр.

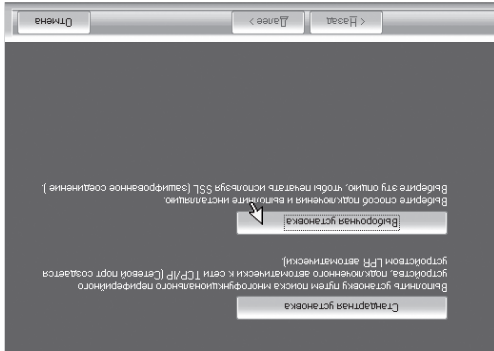

### 3 При появлении вопроса о методе подключения принтера выберите [LPR Прямая печать (Указать Адрес)] и щелкните на кнопке [Далее].

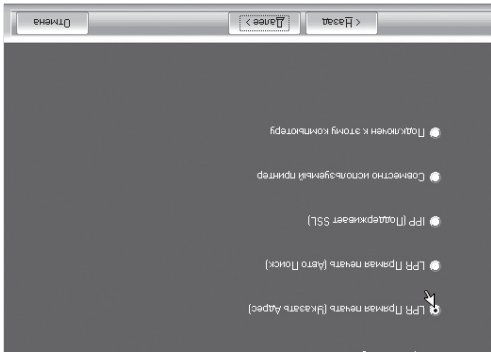

### 4 Введите имя (имя хоста) или IP адрес аппарата и щелкните на кнопке [Далее].

☞ Проверка IP адреса аппарата (стр. 7)



Если аппарат используется в сети с протоколом IPv6, введите любые цифровые или буквенные значения.



## 6 При появлении вопроса о необходимости установки данного принтера в качестве принтера по умолчанию укажите свой выбор и щелкните на кнопке [Далее].

Если Вы устанавливаете несколько драйверов, выберите драйвер, используемый в качестве принтера по умолчанию.

Если Вы не хотите устанавливать один из драйверов принтера по умолчанию, выберите [Нет].

Если Вы щелкнули на кнопке [Выборочная установка] на этапе 2 операции, появится следующее окно.

### • Окно имени принтера

Если Вы хотите изменить имя принтера, введите нужное имя и щелкните на кнопке [Далее].

### • Окно подтверждения установки экранных шрифтов

Для установки экранных шрифтов для драйвера PCL принтера выберите [Да] и щелкните на кнопке [Далее].

При установке ПК-факс драйвера этот экран не появится. Перейдите к следующему этапу.

Если Вы устанавливаете драйвер PCL принтера или PPD драйвер, выберите

[Нет] и щелкните на кнопке [Далее].

## 7 Следуйте инструкциям, появляющимся на экране.

Прочтите появившееся на экране сообщение и щелкните на кнопке [Далее]. Начнется операция установки.

• Если Вы используете ОС Windows Vista/Server 2008 Если появится окно с предупреждением о требовании безопасности, щелкните на [Установить программное обеспечение этого драйвера].

• Если Вы используете ОС Windows 2000/XP/Server 2003 Если появится предупреждение о необходимости проверки логотипа Windows или цифровой подписи, щелкните на кнопке [Продолжить] или [Да].

## 8 При появлении экрана завершения установки щелкните на кнопке [OK].

## 9 Щелкните на кнопке [Заккрыть] в окне этапа 1 операции.

После установки может появиться сообщение о необходимости перезагрузки компьютера. При появлении этого сообщения щелкните на кнопке [Да] для перезапуска Вашего компьютера.

### На этом установка будет завершена.

• После установки ознакомьтесь с разделом

"КОНФИГУРИРОВАНИЕ ДРАЙВЕРА ПРИНТЕРА ДЛЯ ОПЦИИ, УСТАНОВЛЕННЫХ НА АППАРАТЕ"

(стр.21) для конфигурирования установки

драйвера принтера.

• Если был установлен драйвер PS принтера или

PPD драйвер, то экранные PS шрифты могут быть установлены с диска CD-ROM утилит "PRINTER UTILITIES", входящего в комплект поставки набора

расширения PS. Смотрите раздел "УСТАНОВКА ЭКРАНЫХ PS ШРИФТОВ" (стр. 27).

• Если аппарат используется в качестве совместно

используемого принтера, ознакомьтесь с разделом "ИСПОЛЬЗОВАНИЕ АППАРАТА В КАЧЕСТВЕ СОВМЕСТНО ИСПОЛЬЗУЕМОГО ПРИНТЕРА"

(стр.20) для установки драйвера принтера на каждом из клиентских компьютеров.

**2 Щелкните на кнопке [Стандартная установка].**

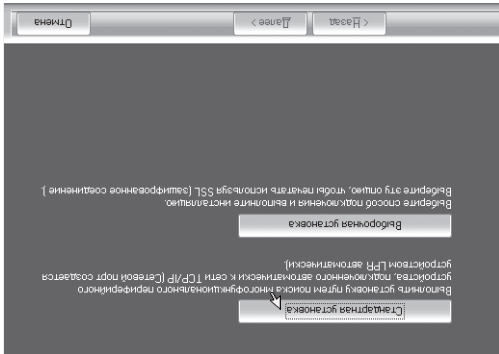

При выборе [Выборочная установка] Вы можете изменить любую из приведенных ниже позиций. Если выбрана [Стандартная установка], то установка будет выполнена так, как это указано ниже.

Метод подключения аппарата: LPR Прямая Печать (Авто Поиск)

Установлен, как принтер по умолчанию:

Да (за исключением ПК-факс драйвера)

Имя драйвера принтера: Не может быть изменено

Экранные шрифты PCL принтера: Установлены

Если Вы выбрали [Выборочная установка], выберите [LPR Прямая Печать (Авто Поиск)] и щелкните на кнопке [Далее].

Если Вы выбрали установку, отличную от [LPR Прямая Печать (Авто Поиск)], смотрите на следующие экраны:

LPR Прямая Печать (Указать Адрес): стр. 12

IP: стр. 14

Совместно используемый принтер: стр. 20

Подключен к этому компьютеру: стр. 16

**3 Принтеры, подключенные к сети, будут определены. Выберите аппарат и щелкните на кнопке [Далее].**

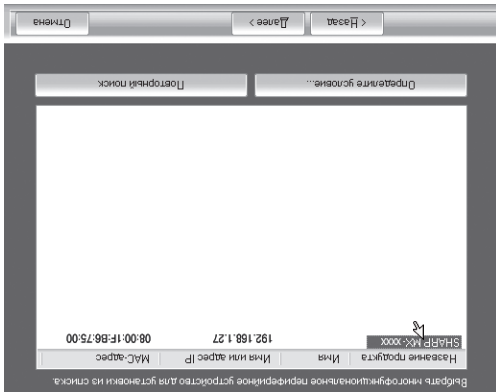

Если аппарат не обнаружен, убедитесь в том, что аппарат включен и подключен к сети, а затем щелкните на кнопке [Второй поиск]. Можно также щелкнуть на кнопке [Определите условие] и начать поиск аппарата, введя его имя (имя хоста) или IP адрес.

Проверка IP адреса аппарата (стр. 7)



- При установке ПК-факс драйвера этот экран не появится. Перейдите к следующему этапу.
- Для использования PS драйвера принтера или PPD драйвера необходим набор расширения PS.

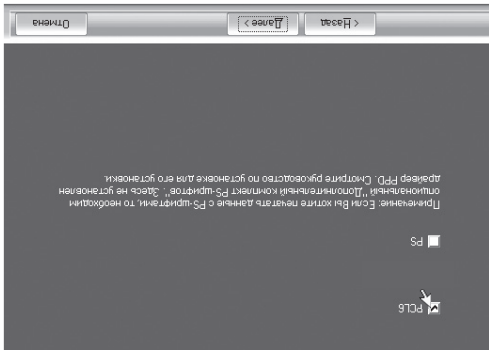

Щелкните на флажке устанавливаемого драйвера принтера, после чего в нем появится значок (PS).

**5 При появлении окна выбора драйвера выберите устанавливаемый драйвер**

**4 Появится окно подтверждения. Проверьте его содержимое и затем щелкните на кнопке [Далее].**

# УСТАНОВКА ДРАЙВЕРА ПРИНТЕРА / ПК-ФАКС ДРАЙВЕРА

Для установки драйвера принтера или ПК-факс драйвера выполните соответствующую операцию из данного раздела в зависимости от того, какой метод подключения аппарата выбран (сетевое подключение или подключение USB кабелем).

❗ ЕСЛИ АППАРАТ ПОДКЛЮЧЕН С ПОМОЩЬЮ USB КАБЕЛЯ (стр. 16)

## ЕСЛИ АППАРАТ ПОДКЛЮЧЕН К СЕТИ

В этом разделе приводится описание установки драйвера принтера и ПК-факс драйвера при подключении аппарата к сети в среде Windows (TCP/IP сети).

**Поддерживаемые операционные системы:** Windows 2000\*/XP\*/Server 2003\*/Vista\*/Server 2008\*  
\* Для установки программного обеспечения необходимо наличие прав администратора.

- Для использования PS драйвера принтера или PPD драйвера необходимо набор расширения PS3.
- О печати на аппарате через Интернет с использованием IP функции, если аппарат установлен в удаленном месте, или о печати с использованием SSL функции (шифрованная связь) смотрите в разделе "Печать с использованием функции IP" и функции SSL" (стр. 14) и установите драйвер принтера или ПК-факс драйвер.
- Если аппарат подключен к сети только с протоколом IPv6  
Программное обеспечение не может быть установлено при определении адреса аппарата из мастера установки. После установки программного обеспечения в соответствии с пояснениями из раздела "Установка указанием адреса аппарата" (стр. 12), измените порт в соответствии с пояснениями раздела "Изменение порта на стандартный TCP/IP порт" (стр. 30).
- В этом разделе описаны операции установки как драйвера принтера, так и драйвера ПК-факса, однако пояснения в основном касаются драйвера принтера.

## 1 Щелкните на кнопке [Драйвер принтера].

Для установки ПК-факс драйвера щелкните на кнопке [ПК-факс драйвер] при установленном диске CD-ROM "Disc 2".



\* При использовании диска "Disc 1" CD-ROM появится привлекательный вышескрин.

## ОТКРЫТИЕ ЭКРАНА ВЫБОРА ПРОГРАММНОГО ОБЕСПЕЧЕНИЯ (ДЛЯ ВСЕХ ПРОГРАММ)

В этом разделе приводится описание установки программного обеспечения и конфигурации настроек, необходимых для использования функций принтера и сканера аппарата при подключении компьютера Windows.

### 1 Вставьте диск "Software CD-ROM"

- Если Вы устанавливаете драйвер принтера или утилиту Printer Status Monitor, вставьте диск "Software CD-ROM" с обозначением "Disc 1" на лицевой стороне.
- Если устанавливается драйвер ПК-факса или драйвер сканера, вставьте диск "Software CD-ROM" с обозначением "Disc 2" на лицевой стороне.

### 2 Щелкните на кнопке [Пуск] ( ),

### на [Компьютер], а затем дважды

- В ОС Windows XP/Server 2003 щелкните на кнопке [Пуск], на [Мой Компьютер], а затем дважды - на

- В ОС Windows 2000 дважды щелкните на [Мой Компьютер], а затем дважды - на [Компьютер],

### 3 Дважды щелкните на пиктограмме [Установка] ( ).

В ОС Windows Vista/Server 2008, если появится экран с сообщением о необходимости подтверждения, щелкните на кнопке [Разрешить].

### 4 Появится окно "ЛИЦЕНЗИЯ НА ПРОГРАММНОЕ ОБЕСПЕЧЕНИЕ".

Убедитесь, что Вам понятно содержание соглашения, а затем щелкните на кнопке [Yes] (Да).

Вы можете выбрать текст "ЛИЦЕНЗИИ НА ПРОГРАММНОЕ ОБЕСПЕЧЕНИЕ" на различных языках, выбрав нужный из языкового меню. Для установки программного обеспечения на выбранном языке продолжите установку на нем.

### 5 Прочтите сообщение в окне "Дорого

пожалуйста" и щелкните на кнопке [Далее].

### 6 Появится экран выбора программного обеспечения.

Перед установкой программного обеспечения обязательно щелкните на кнопке [Показать README] и ознакомьтесь с подробными сведениями о программах.

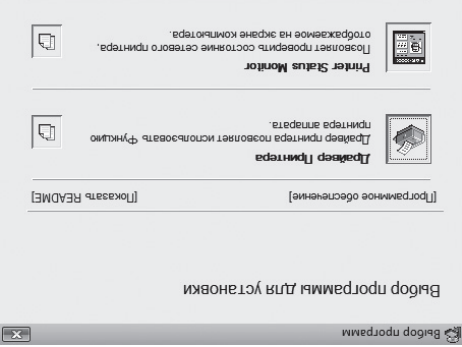

\* При использовании диска "Disc 1" CD-ROM появится приведенный выше экран.

О следующих этапах операции смотрите на соответствующей странице, указанной для устанавливаемого программного обеспечения.

### УСТАНОВКА ДРАЙВЕРА ПРИНТЕРА / ПК-ФАКС ДРАЙВЕРА

- Если аппарат подключен к сети

- Стандартная установка: стр. 9
- Установка указанного адреса аппарата: стр. 12
- Печать с использованием функции IPP

- Если аппарат подключен с помощью USB

- Использование аппарата в качестве

### СОВМЕСТНО ИСПОЛЪЗУЕМОГО ПРИНТЕРА: стр. 20

### УСТАНОВКА ДРАЙВЕРА СКАНЕРА: стр. 25

\* Если аппарат используется в сети IPv6, см. раздел "Установка указанного адреса аппарата" (стр. 12).

# ПОДКЛЮЧЕНИЕ АППАРАТА

## ПОДКЛЮЧЕНИЕ К СЕТИ

Для подключения аппарата к сети подключите LAN кабель к сетевому разъему аппарата. Используйте экранированный LAN кабель.

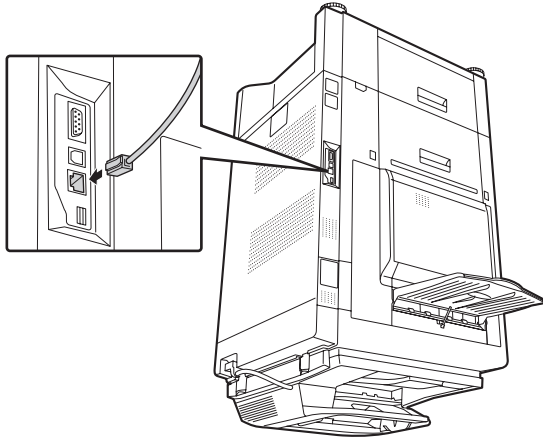

После подключения аппарата к сети необходимо сконфигурировать IP адрес и другие сетевые установки, а затем уже установить программное обеспечение. (Заводской установкой по умолчанию для IP адреса является его автоматическое получение при использовании аппарата в DHCP окружении). Сетевые установки могут быть сконфигурированы в аппарате с использованием "Настройка Сети" в системных установках (администратора).

- Если аппарат используется в окружении DHCP, его IP адрес может измениться. В этом случае печать будет невозможна. Избежать подобной проблемы можно, используя WINS сервер или присвоив постоянный IP адрес аппарату.
- В этом руководстве приводится описание установки программного обеспечения в сетевом окружении Windows и в сетевом окружении Macintosh.
- Для использования аппарата в сети IPv6 необходимо активизировать установку IPv6 в позиции "Сетевые Установки" системных установок (администратора).



## ► Проверка IP адреса аппарата

Можно проверить IP-адрес аппарата, нажав кнопку [НАСТРОЙКИ СИСТЕМЫ] и распечатав "Список Всех Настроек Пользователя" из меню [Список Печати (Пользователь)].

## ПОДКЛЮЧЕНИЕ АППАРАТА ПРИ ПОМОЩИ USB КАБЕЛЯ (Windows)

Аппарат может быть подключен к компьютеру с помощью USB кабеля, если это компьютер Windows. (USB интерфейс в аппарате не может использоваться в среде Macintosh). Подключение аппарата к компьютеру должно выполняться при установленном драйвере принтера. Если USB кабель будет подключен до установки драйвера принтера, то правильная установка последнего будет невозможна. Об операции подключения USB кабеля смотрите в разделе "ЕСЛИ АППАРАТ ПОДКЛЮЧЕН С ПОМОЩЬЮ USB КАБЕЛЯ" (стр. 16).

## ТРЕБОВАНИЯ К ПРОГРАММНОМУ ОБЕСПЕЧЕНИЮ

Для использования программ, описание которых приводится в этом руководстве, необходимо выполнить следующие требования.

Среды операционной системы*1	Программное обеспечение	Необходимые наборы расширения	Тип подключения*1	
Windows	Драйвер принтера PCL6	Может использоваться в стандартной конфигурации.	Сеть/ USB	
	PS драйвер принтера, PPD драйвер	Набор расширения PS3		
	ПК-Факс драйвер	Факсимильный комплект расширения*2		
	Macintosh	Драйвер сканера	Может использоваться в стандартной конфигурации.	Только для сетевого подключения*3 (невозможно использование при USB подключении)
		Утилита Printer Status Monitor		
		Утилита Printer Administration	Набор расширения PS3	

\*1 О типах компьютеров и операционных систем, которые подходят для загрузки программного обеспечения см. в разделе "СИСТЕМНЫЕ ТРЕБОВАНИЯ" (стр. 5).

\*2 Если комплект расширения интернет-факса установлен, то ПК-Факс драйвер может быть обновлен при помощи диска CD-ROM "PRINTER UTILITIES", чтобы драйвер можно было использовать как ПК-И-Факс. В этом случае драйвер можно использовать без комплекта расширения факса.

\*3 Использовать драйвер сканера, утилиту Printer Status Monitor и утилиту Printer Administration в сети с единственным протоколом IPv6 нельзя.

# ПРОВЕРКА СИСТЕМНЫХ ТРЕБОВАНИЙ

## СИСТЕМНЫЕ ТРЕБОВАНИЯ

Перед установкой программного обеспечения, описанного в этом руководстве, убедитесь в том, что Ваш компьютер соответствует следующим требованиям.

Операционная система	Тип компьютера	Дисплей	Дополнительные требования к оборудованию
Windows 2000 Professional, Windows XP Professional, Windows XP Home Edition, Windows 2000 Server, Windows Server 2003, Windows Vista, Windows Server 2008	IBM PC/AT совместимый компьютер Оборудованный платой 10Base-T/100Base-T/LAN или в стандартной комплектации с портом USB 2.0 <sup>1,2</sup> .	Рекомендуется разрешение 1024 x 768 точек с 16-битовой или выше системой цветовой совместимости.	Окружение, позволяющее полностью функционировать любой из перечисленных выше операционных систем.
Mac OS 9.0 - 9.2.2, Mac OS X v10.2.8, Mac OS X v10.3.9, Mac OS X v10.4.11, Mac OS X v10.5 - 10.5.6	Окружение, в котором любая из операционных систем, перечисленных выше, может работать без ограничений (включая компьютеры Macintosh с процессором Intel).		
<b>Windows</b>			
<b>Macintosh<sup>3</sup></b>			

\*1 USB 2.0 порт аппарата будет передавать данные на скорости, указанной в стандарте USB2.0 (Высококороткой) только в случае, если драйвер Microsoft USB 2.0 уже установлен в компьютере, или если установлен USB 2.0 драйвер для ОС Windows 2000 Professional/XP/Vista, предоставленный компанией Microsoft через Web-страницу обновлений "Windows Update".

\*2 Совместим с моделями, на которых предварительно установлена ОС Windows 2000 Professional, Windows XP Professional, Windows XP Home Edition, Windows 2000 Server, Windows Server 2003, Windows Vista или Windows Server 2008 и которые стандартно оборудованы USB интерфейсом. \*3 Не может использоваться, если подключение аппарата выполнено с помощью USB кабеля. Использовать драйвер ПК-Факса и драйвер сканера нельзя.



### Для пользователей ОС Windows 2000/XP/Server 2003/Vista/Server 2008

Для выполнения операций, описанных в данном руководстве, таких как установка программного обеспечения и конфигурирование установок после их инсталляции, необходимо обладание правами администратора.

## ДРУГИЕ ДИСКИ CD-ROM

- ▶ **Диск утилит принтера (PRINTER UTILITIES) CD-ROM, входящий в комплект поставки набора расширения PS3 (для Windows/Macintosh)**

Содержит экранные шрифты, используемые с PS драйвером принтера. (Установите PS драйвер принтера и Macintosh PPD файл с диска "Software CD-ROM".) УСТАНОВКА ЭКРАНЫХ ШРИФТОВ (стр. 27)

- ▶ **Диск утилит принтера (PRINTER UTILITIES) CD-ROM, входящий в комплект поставки набора расширения Интернет-факса (для Windows)**

Этот диск CD-ROM используется для обновления ПК-факс драйвера из "Software CD-ROM" таким образом, чтобы его можно было использовать для передачи Интернет-факсов (ПК-И-факс функция). Если Вы хотите использовать функцию ПК-И-факс, сначала установите ПК-факс драйвер с диска "Software CD-ROM", а затем запустите программу-установщик с этого диска CD-ROM. Если ПК-факс драйвер уже установлен, то просто запустите установщик. (Перезагрузите ПК-факс драйвер не нужно). УСТАНОВКА ДРАЙВЕРА ПРИНТЕРА / ПК-ФАКС ДРАЙВЕРА (стр. 9)

- ▶ **Диск CD-ROM "Sharpdesk/Network Scanner Utilities" (для Windows)**

Содержит программы, которые помогут добиться оптимального разрешения при сканировании изображений в аппарате. Сюда входят программа "Sharpdesk", приложение для управления документами с рабочего стола, позволяющее интегрированно управлять отсканированными изображениями и файлами, созданными в различных приложениях. Для использования функции сканера "Сканировать на Рабочий Стол" необходимо установить утилиту "Network Scanner Tool" с диска CD-ROM. О системных требованиях к программному обеспечению смотрите в руководстве (в PDF формате) из папки "Manual" или в файле Readme на диске CD-ROM. Об операциях установках программного обеспечения смотрите в "Руководстве по установке утилиты Sharpdesk".

## Программное обеспечение для ОС Windows

### • ПК-факс драйвер

Позволяет передавать файл из компьютера в виде факса, используя операцию, аналогичную печати файла. (При установленной опции факса).

Даже если функция факса не установлена, ПК-факс драйвер может быть обновлен при помощи диска CD-ROM из набора расширения Интернет-факса, чтобы позволить Вам отправить файл из Вашего компьютера в виде Интернет-факса по аналогии с операцией распечатки файла.

☞ УСТАНОВКА ДРАЙВЕРА ПРИНТЕРА / ПК-ФАКС ДРАЙВЕРА (стр. 9)

Следующие программы могут использоваться только при подключении аппарата к сети.

### • Драйвер сканера (TWIN-драйвер)

Позволяет использовать функцию сканера аппарата из TWIN-совместимого программного приложения.

☞ УСТАНОВКА ДРАЙВЕРА СКАНЕРА (стр. 25)

### • Утилита Printer Administration

Позволяет администратору наблюдать за аппаратом и конфигурировать установку аппарата из компьютера. Об установке и использовании утилиты Printer Administration Utility смотрите файл Readme и руководство в формате PDF из "Software CD-ROM" (Диск 2). Файл Readme и руководство находятся в папке на диске CD-ROM. (Замените символ "R" на символ Вашего дисковода CD-ROM в следующем обозначении пути.)

R:\Admin\Documents\Russian

## Программное обеспечение для ОС Macintosh

### • PPD файл

Это файл описания принтера, позволяющий использовать аппарат в качестве PostScript 3 совместимого принтера. Для использования аппарата в среде Macintosh необходим набор расширения PS3. ☞ MAC OS X (стр. 32)

☞ MAC OS 9.0 - 9.2.2 (стр. 37)

- Для использования аппарата в качестве принтера в среде Macintosh необходим набор расширения PS3. Кроме того, аппарат должен быть подключен к сети. USB подключение не может быть использовано.
- В окружении Macintosh использование драйвера сканера и драйвера ПК-факс невозможно.

В этой главе описываются программы, позволяющие использовать в аппарате функции принтера и сканера, и приводятся сведения о дисках CD-ROM с программным обеспечением и номерами страниц, на которых находится описание процедур по установке программ.

## ДИСКИ CD-ROM И ПРОГРАММНОЕ ОБЕСПЕЧЕНИЕ

Программное обеспечение, используемое в аппарате, записано на дисках CD-ROM, входящих в комплекты

поставки аппарата и наборов расширения.

Перед началом установки программного обеспечения убедитесь в том, что Ваш компьютер и аппарат отвечают системным требованиям, приведенным в разделе "ПРОВЕРКА СИСТЕМНЫХ ТРЕБОВАНИЙ" (стр. 5).

## SOFTWARE CD-ROM

Программное обеспечение "Software CD-ROM", входящее в комплект поставки аппарата, содержит драйвер принтера и другие программы. "Software CD-ROM" состоит из 2 дисков.

### Диск 1

#### Программное обеспечение для ОС Windows

##### • Драйвер принтера

Позволяют использовать аппарат в качестве принтера.

##### - Драйвер принтера PCL6

Аппарат поддерживает языки управления принтером PCL6, разработанные компанией Hewlett-Packard.

##### - PS драйвер принтера

PS драйвер принтера поддерживает язык описания страниц PostScript 3, разработанный компанией Adobe Systems Incorporated.

##### - PPD драйвер

PPD драйвер позволяет аппарату использовать стандартный Windows PS драйвер принтера. ЕСЛИ АППАРАТ ПОДКЛЮЧЕН К СЕТИ (стр. 9)

ЕСЛИ АППАРАТ ПОДКЛЮЧЕН С ПОМОЩЬЮ USB КАБЕЛЯ (стр. 16)

#### • Утилита Printer Status Monitor (может быть использована только при подключении аппарата к сети)

Позволяет отслеживать состояние аппарата на экране Вашего компьютера. УСТАНОВКА УТИЛИТЫ PRINTER STATUS MONITOR (стр. 24)

# СОДЕРЖАНИЕ

## 1 ПОДГОТОВКА К УСТАНОВКЕ ПРОГРАММНОГО ОБЕСПЕЧЕНИЯ

ДИСКИ CD-ROM И ПРОГРАММНОЕ ОБЕСПЕЧЕНИЕ ..... 2

• SOFTWARE CD-ROM ..... 2

• ДРУГИЕ ДИСКИ CD-ROM ..... 4

ПРОВЕРКА СИСТЕМНЫХ ТРЕБОВАНИЙ ..... 5

• СИСТЕМНЫЕ ТРЕБОВАНИЯ ..... 5

• ТРЕБОВАНИЯ К ПРОГРАММНОМУ ОБЕСПЕЧЕНИЮ ..... 6

ПОДКЛЮЧЕНИЕ АППАРАТА ..... 7

• ПОДКЛЮЧЕНИЕ АППАРАТА ПРИ ПОМОЩИ USB КАБЕЛЯ (Windows) ..... 7

## 2 УСТАНОВКА В СРЕДЕ WINDOWS

ОТКРЫТИЕ ЭКРАНА ВЫБОРА ПРОГРАММНОГО ОБЕСПЕЧЕНИЯ (ДЛЯ ВСЕХ ПРОГРАММ) ..... 8

УСТАНОВКА ДРАЙВЕРА ПРИНТЕРА / ПК-ФАКС ДРАЙВЕРА ..... 9

• ЕСЛИ АППАРАТ ПОДКЛЮЧЕН К СЕТИ ..... 9

• ЕСЛИ АППАРАТ ПОДКЛЮЧЕН С ПОМОЩЬЮ USB КАБЕЛЯ ..... 16

• ИСПОЛЬЗОВАНИЕ АППАРАТА В КАЧЕСТВЕ СОВМЕСТНО ИСПОЛЬЗУЕМОГО ПРИНТЕРА ..... 20

• КОНФИГУРИРОВАНИЕ ДРАЙВЕРА ПРИНТЕРА ДЛЯ ОПЦИИ, УСТАНОВЛЕННЫХ НА АППАРАТЕ ..... 21

УСТАНОВКА УТИЛИТЫ PRINTER STATUS MONITOR ..... 24

УСТАНОВКА ДРАЙВЕРА СКАНЕРА ..... 25

УСТАНОВКА ЭКРАННЫХ PS ШРИФТОВ ..... 27

ИЗМЕНЕНИЕ ПОРТА ..... 28

## 3 УСТАНОВКА В СРЕДЕ MACINTOSH

MAC OS X ..... 32

MAC OS 9.0 - 9.2.2 ..... 37

## 4 УСТРАНЕНИЕ НЕПОЛАДОК

ЕСЛИ УСТАНОВКА НЕ СОСТОЯЛАСЬ ..... 39

УДАЛЕНИЕ ПРОГРАММНОГО ОБЕСПЕЧЕНИЯ ..... 42

Благодарим Вас за приобретение данного изделия. В этом руководстве приводится описание установки и конфигурирования программного обеспечения, которое позволит использовать аппарат в качестве принтера или сканера для Вашего компьютера.

В этом руководстве приводится описание установки драйвера принтера и программного обеспечения, используемого при наличии установленных комплектов расширения, а также описание установки драйвера сканера.

Если программное обеспечение было установлено неверно или если Вы хотите удалить установленное программное обеспечение, смотрите "4. УСТРАНЕНИЕ НЕПОЛАДОК" (стр. 39).

## Отметьте для себя

- Предполагается, что Вы обладаете навыками работы с Вашим компьютером Windows или Macintosh.
- Для получения сведений о Вашей операционной системе ознакомьтесь с руководством по операционной системе или воспользуйтесь интерактивной функцией Справка.
- Понимания к изображению экранов и описанию операций в этом руководстве в основном предназначено для ОС Windows Vista® в среде Windows®, а также для Mac OS X v10.4 в среде Macintosh. Вид экранов может меняться в зависимости от версии установленной операционной системы.
- Если Вы увидите в этом руководстве наименование "MX-xxxx", замените символы "xxxx" на номер Вашей модели.
- В этом руководстве содержатся ссылки на функции факса. Просим Вас учесть, что функция факса не может быть использована в отдельных странах и регионах.
- При подготовке этого руководства нами были приложены серьезные усилия. Если у Вас имеются комментарии или дополнения относительно материала руководства, просим Вас обратиться к Вашему дилеру или в ближайший центр.
- Настоящее издание было подвергнуто тщательной проверке с точки зрения общего состояния и контроля качества. Однако, если Вами было случайно обнаружено какой-либо дефект или возникла иная проблема, просим Вас обратиться к дилеру или в ближайший полномочный сервисный центр.
- За исключением случаев, специально оговоренных законодательством, компания SHARP не несет ответственности за убытки, вызванные эксцессивным использованием этого изделия и его дополнительных принадлежностей, или за убытки, причиной которых явились ошибки в использовании этого изделия и его опций, а также за любые другие убытки или повреждения, прямо или косвенно связанные с использованием этого изделия.

## Внимание

- Воспроизведение, адаптация или перевод материалов данного руководства без предварительного письменного разрешения запрещены, за исключением особых случаев, предусмотренных законодательством об авторском праве.
- Любые сведения, приведенные в данном руководстве, могут быть изменены без предварительного уведомления.

## Иллюстрации, панель управления и сенсорная панель, приведенные в этом руководстве

Периферийные устройства, как правило, предлагаются дополнительно; однако некоторые модели оборудования отдельными периферийными устройствами в качестве стандартного оборудования.

Понимания в этом руководстве предусматривают, что в аппарате установлены правый лоток и стойка с 2 выдвижными лотками емкостью по 500 листов бумаги.

В пояснениях для отдельных функциональных возможностей и операций предполагается, что установлены устройства, отличные от приведенных выше.

Экраны дисплея, сообщения, обозначения и наименования кнопок, приведенные в руководстве, могут отличаться от реальных, используемых в Вашем аппарате. Это связано с возможными усовершенствованиями и изменениями последнего.

# ЛИЦЕНЗИЯ НА ПРОГРАММНОЕ ОБЕСПЕЧЕНИЕ

ЛИЦЕНЗИЯ НА ПРОГРАММНОЕ ОБЕСПЕЧЕНИЕ появится при установке программного обеспечения с диска CD-ROM. Использование программного обеспечения или любой его части на диске CD-ROM или в аппарате означает, что Вы согласны с условиями ЛИЦЕНЗИИ НА ПРОГРАММНОЕ ОБЕСПЕЧЕНИЕ.