

# SHARP®

ВИДЕОКАМЕРА С ДИСПЛЕЕМ НА ЖИДКИХ КРИСТАЛЛАХ

## VL-Z950S<sub>s</sub>

■ ИНСТРУКЦИЯ ДЛЯ ПОЛЬЗОВАТЕЛЯ ■

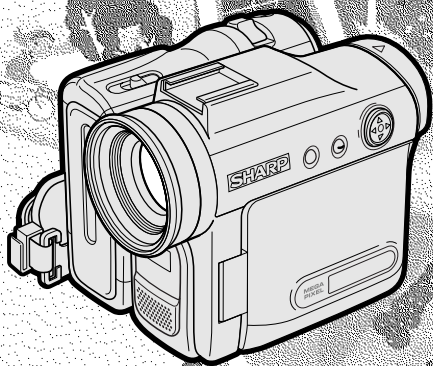

**Viewcam Z**

**CG Silicon**



Mini **DV**

• Логотип Mini DV является зарегистрированной торговой маркой

Установочный ключ PixLab

H2732778 - 6848310

# ИНФОРМАЦИЯ О СЕРТИФИКАЦИИ ПРОДУКЦИИ

**ВИДЕОКАМЕРЫ** марки “SHARP”  
**МОДЕЛИ VL-Z950S-S С**  
**АДАПТЕРОМ МОДЕЛИ UADP-**  
**A053WJZZ И АККУМУЛЯТОРНЫМИ**  
**БАТАРЕЯМИ МОДЕЛИ BT-L227**

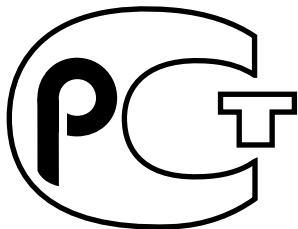

сертифицирована органом по  
сертификации бытовой  
электроники “ТЕСТБЭТ”

## ME10

Модели VL-Z950S-S фирмы SHARP соответствуют требованиям нормативных документов:

по безопасности  
- ГОСТ Р МЭК 60065-2002,  
- ГОСТ Р 22505-97,  
- ГОСТ Р 51515-99,  
- НОРМЫ 21-94

© Copyright SHARP Corporation 2004. Все права защищены. Воспроизведение, изменение или перевод текста без письменного разрешения владельца прав запрещены, за исключением случаев, предусмотренных в соответствующих разделах авторского права.

### **Сведения о торговых марках**

Все торговые марки и копирайты, упоминаемые в настоящем руководстве, принадлежат соответствующим владельцам авторских прав.

Перед использованием данной видеокамеры прочтите, пожалуйста, внимательно данное руководство, особенно стр. vi.

# ИНСТРУКЦИЯ ДЛЯ ПОЛЬЗОВАТЕЛЯ

РУССКИЙ

## ПРЕДУПРЕЖДЕНИЕ

**Для предотвращения возгорания или поражения электрическим током не допускайте попадания на аппарат капель или брызг. Не помещайте на аппарат никаких предметов, наполненных жидкостью, типа ваз.**

Данное оборудование следует использовать с рекомендуемым адаптером переменного тока или батарейным блоком.

## ВНИМАНИЕ

Для предотвращения опасности поражения электрическим током и возгорания, НЕ используйте никакой другой источник питания.

## ВНИМАНИЕ

Для предотвращения поражения электрическим током, не открывайте корпус. Внутри нет деталей для обслуживания. Обращайтесь за обслуживанием к квалифицированному дилеру или в сервисный центр.

## Важно:

Аудиовизуальный материал может содержать работы, защищенные авторским правом, которые нельзя записывать без разрешения владельца авторского права. Пожалуйста, руководствуйтесь соответствующим законодательством, принятым в Вашей стране.

## Источник питания:

Данный аппарат может работать, если его подключить к адаптеру переменного тока или батарейному блоку. Адаптер переменного тока должен иметь функцию AUTO VOLTAGE (автоматическое напряжение) (110–240 В переменного тока, 50/60 Гц).

## ПРИМЕЧАНИЕ

Панель ЖКД этой видеокамеры представляет собой изделие очень высокой технологии с более чем 215 000 тонкопленочными транзисторами\*, что дает возможность получить четкое изображение. Иногда на экране может появляться элемент изображения в виде фиксированной точки синего, зеленого, красного или черного цвета. Имейте в виду, что это не влияет на эксплуатационные качества видеокамеры.

\*Технические характеристики могут изменяться без предварительного уведомления.

## Торговые марки

- DPOF является торговой маркой фирмы CANON INC., Eastman Kodak Company, Fuji Photo Film Co., Ltd. и Matsushita Electric Industrial Co., Ltd.
- Логотип SD является торговой маркой.
- Все другие марки или названия продуктов являются зарегистрированными торговыми марками или торговыми марками их соответствующих владельцев.

# Содержание

Прилагаемые принадлежности .....	v
Дополнительные принадлежности .....	v
Меры предосторожности .....	vi

<b>Рабочие ссылки</b> .....	1
Наименование частей .....	1
Предупреждающие индикаторы .....	4

<b>Подготовка</b> .....	
Прикрепление и снятие батарейного блока .....	6
Зарядка батарейного блока .....	8
Подключение видеокамеры к сетевой розетке .....	9
Вставка и извлечение кассеты .....	10
Вставка и извлечение карты .....	11
Установка литиевых батареек .....	12
Выбор языка экранной индикации .....	14
Установка даты и времени .....	15
Использование крышки объектива .....	16
Регулировка ручного ремня .....	17
Использование захвата .....	17
Отсоединение крышки объектива .....	18
Использование видоискателя .....	18
Использование монитора ЖКД .....	20
Рекомендации относительно позиций записи .....	21

<b>Основные операции</b> .....	
<b>Запись с помощью камеры</b> .....	
Выбор режима видеокамеры .....	22
Простая запись с помощью камеры на пленку в полностью автоматическом режиме .....	23
Наезд видеокамеры .....	24
Режим ожидания включения питания .....	25
Включение/выключение лампы подсветки .....	25
Автоматическая фокусировка .....	26
Макросъемка .....	26
Индикация оставшегося времени записи .....	26
Индикация оставшегося заряда батарейного блока .....	27
Индикация информации об использовании батарейного блока .....	27
Использование наушников (имеются в продаже) .....	28
Настройка громкости наушников .....	28
<b>Воспроизведение</b> .....	
Воспроизведение ленты .....	29
Регулятор громкости .....	30
Стоп-кадр .....	30
Видеопоиск .....	30
Просмотр воспроизведения на телевизоре .....	31

## **Полезные функции**

Кнопки управления .....	32
Использование экранов режимов .....	32
Использование экранов меню .....	33

### **Запись с помощью камеры**

Установка цифрового наезда видеокамеры .....	34
Компенсация задней подсветки (BLC) .....	35
Усиление .....	36
Качественное изображение .....	37
Использование СИД видеоподсветки .....	38
Введение и выведение изображения .....	40
Быстрый возврат .....	41
Монтажный поиск .....	42
Запись стоп-кадра на ленту .....	42
Цифровая стабилизация изображения (DIS) .....	43
Широкоэкранный режим .....	44
Режим экономии питания .....	44
Самозапись .....	45
Запись в режиме LP (долгоиграющей записи) .....	47
Выбор 16-битового режима аудиозаписи .....	48
Использование вариомикрофона .....	49
Ветрозащита .....	50

### **Воспроизведение**

Использование пульта дистанционного управления .....	51
Функции воспроизведения ленты с помощью пульта дистанционного управления .....	52
Выбор даты и времени индикации записи .....	53
Воспроизведение с эффектами изображения .....	54
Перевернутое воспроизведение .....	55
Воспроизведение качественного изображения .....	55
Копирование изображения с ленты на карту .....	56
Воспроизведение вытянутого изображения .....	57

## **Усовершенствованные функции**

### **Запись с помощью камеры**

Ручная фокусировка .....	58
Возвращение к автоматической фокусировке .....	59
Отображение экрана ручной установки .....	59
Регулировка баланса белого .....	60
Ручная диафрагма .....	62
Ручное усиление .....	63
Установка скорости затвора .....	64
Примечания о ручных настройках .....	65
Установка видеокамеры в полностью автоматический режим .....	65
Меню сцены (программа AE) .....	66
Цифровые эффекты изображения .....	67

<b>Усовершенствованные функции</b>	<b>Воспроизведение</b>	
	Использование кода времени .....	68
	Функция аудиоперезаписи .....	69
	Выбор режима аудиовоспроизведения .....	71
	Редактирование .....	72
	Запись с внешнего источника .....	73
	Редактирование с помощью гнезда DV (IEEE1394) .....	75
	Использование видеокамеры в качестве преобразователя .....	77









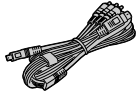

<b>Функции цифрового фотоаппарата</b>	<b>Запись с помощью камеры</b>	
	Выбор качества и размера изображения .....	78
	Запись на карту .....	80
	Выбор режима вспышки .....	81
	Уменьшение эффекта красных глаз .....	82
	Запись с помощью таймера самозапуска .....	83
	Форматирование карты .....	85
	Выбор режима нумерации файлов .....	86
	<b>Воспроизведение</b>	
	Воспроизведение карты .....	87
	Защита от стирания .....	88
	Удаление занесенных в память изображений .....	89
	Порядок печати .....	91
	Прямая печать .....	93
	Печать календаря .....	94
	Передача данных с карты на компьютер .....	95
Установка драйвера USB .....	96	
Воспроизведение сжатого изображения .....	100	
Воспроизведение показа слайдов .....	101	

<b>Приложение</b>	Настройки изображения/задней подсветки .....	102
	Выключение звука подтверждения .....	103
	Установка на видеокамере заводских предварительных установок .....	103
	Демонстрационный режим .....	104
	Полезная информация .....	105
	<b>Поиск и устранение неисправностей .....</b>	<b>111</b>
	Технические характеристики .....	115
	Указатель экранной индикации .....	116
	Алфавитный указатель .....	120

### Примечание:

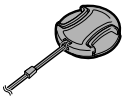
- Прежде, чем обратиться за обслуживанием, прочтите внимательно раздел "Поиск и устранение неисправностей". (См. стр. 111–114.)

# Прилагаемые принадлежности

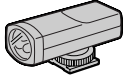
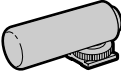
 <p>Батарейный блок BT-L227</p>	 <p>Адаптер переменного тока</p>	 <p>Сетевой шнур</p>	 <p>Аудио/видео/S-видео кабель</p>
 <p>Пульт дистанционного управления</p>	 <p>Литиевая батарейка типа CR2032 для пульта дистанционного управления</p>	 <p>Литиевая батарейка типа CR1216 для видеосъемки</p>	 <p>Крышка объектива</p>
 <p>Карта 8 MB SD Memory</p>	 <p>CD-ROM</p>	 <p>Кабель USB</p>	 <p>СИД видеоподсветки</p>
 <p>Вариомикрофон VR-8MC</p>			

# Дополнительные принадлежности

 <p>Батарейный блок со стандартным сроком службы BT-L227</p>	 <p>Внешний батарейный блок с ручным ремнем BT-LCA1</p>
---	--

# Меры предосторожности

• Перед записью важного эпизода выполните, пожалуйста, пробную запись, а затем воспроизведите ее, чтобы проверить, правильно ли была сделана запись. При появлении помех, выполните очистку видеоголовки при помощи имеющейся в продаже очистительной ленты (см. стр. viii).

• Если Вы не пользуетесь видеокамерой, не забудьте вынуть кассету с лентой, выключить питание и отсоединить видеокамеру от источника питания.

• Не направляйте объектив на солнце. Не допускайте попадания прямого солнечного света в объектив видеокамеры, независимо от того, выполняется запись или нет, поскольку это может повредить датчик ПЗС. Будьте особенно осторожны при выполнении записи на улице.

• Избегайте источников магнитного поля.

Использование видеокамеры вблизи сильных флуоресцентных ламп, двигателей, телевизоров или других источников магнитного поля может неблагоприятно сказаться на записываемом изображении.

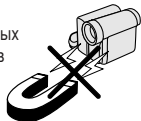

• Использование видеокамеры вблизи вещательных радиостанций или других мощных источников передачи может вызвать гудение или нарушения изображения.

• Избегайте ударов и не роняйте аппарат.

Не роняйте видеокамеру и не подвергайте его другим видам ударов или сильной вибрации. Толчки или удары аппарата во время записи будут вызывать помехи в записываемом изображении.

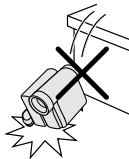

• Избегайте расположения видеокамеры в непосредственной близости от осветительного оборудования.

Высокая температура от ламп накаливания может деформировать видеокамеру или привести к его неисправности.

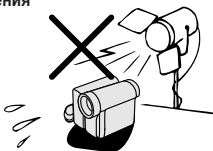

• Всегда соблюдайте запреты и ограничения по использованию электронного оборудования, когда находитесь в самолете или в других чувствительных к ним местах.

• Всегда следите за температурой и влажностью. Вы можете пользоваться Вашей видеокамерой в пределах температур от 0°C до +40°C, и в пределах относительной влажности от 30% до 80%. Не храните аппарат летом в непроветриваемом автомобиле, под прямым солнечным светом или вблизи мощных источников тепла; это может привести к серьезным повреждениям корпуса или схемы.



• Избегайте ситуаций, при которых вода, песок, пыль или другие инородные предметы могут попасть внутрь видеокамеры, а также не используйте и не оставляйте Вашу видеокамеру в местах с повышенной задымленностью, влажностью и где много пара.

Такое окружение может привести к неисправности аппарата или послужить причиной образования конденсата на линзах. Обязательно храните аппарат в хорошо проветриваемом месте.

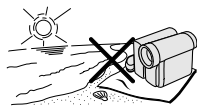

• Некоторые небольшие портативные треноги возможно будет трудно присоединить к видеокамере или они могут быть недостаточно прочными, чтобы удерживать камкордер. Пользуйтесь только прочными, устойчивыми треногами.

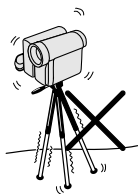

• При использовании видеокамеры в холодных условиях, экран монитора ЖКД часто может быть менее ярким сразу после включения. Это не является неисправностью. Для предотвращения охлаждения видеокамеры заворачивайте его в толстую ткань (одеяло и т.п.).

## Образование конденсата

### • Что такое “образование конденсата”?

Когда холодная вода попадает на стекло, на нем образуются капли конденсата. Такое налипание капелек воды называют образованием конденсата.

### • Если в видеокамере образуется конденсат.

Конденсат будет постепенно накапливаться на головке барабана Вашей видеокамеры и вызывать прилипание видеоленты к головке. Это может повредить и головку, и ленту. Когда это происходит образование конденсата, запись и воспроизведение не могут функционировать надлежащим образом.

Конденсат может образовываться в следующих условиях:

- При перемещении видеокамеры из холодного в теплое место.
- При размещении видеокамеры в холодном помещении, которое потом быстро нагревается.
- Если вынести видеокамеру на улицу из помещения с кондиционером или из автомобиля.
- При размещении видеокамеры непосредственно на пути движения потока воздуха из кондиционера.
- При размещении видеокамеры во влажном помещении.



### • Как предотвратить неисправность.

При использовании видеокамеры в условиях, где вероятно образование конденсата, дайте возможность видеокамере и видеоленте акклиматизироваться к окружающим условиям в течение одного часа.

Например, при внесении видеокамеры в помещение после лыжной прогулки, поместите его в пластиковый пакет.

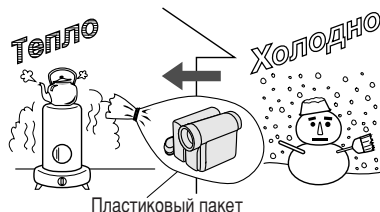

- 1 Обязательно плотно запечатайте пакет с видеокамерой.
- 2 Снимите пакет после того, как температура воздуха внутри пакета достигнет температуры воздуха в помещении.

### • Функция предупреждения “конденсат”

При образовании конденсата на экране будет мигать сообщение “ВЛАЖНОСТЬ” и питание автоматическим выключится примерно через 10 секунд.

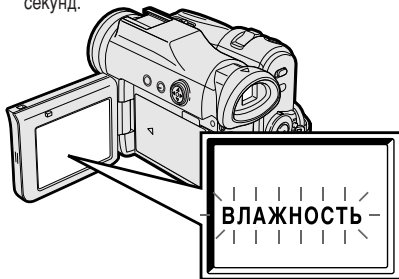

- 1 Если мигает сообщение “ВЛАЖНОСТЬ”, выньте кассету, оставьте Кассетный отсек открытым и подождите несколько часов, пока видеокамера акклиматизируется к окружающей температуре.
- 2 Для того, чтобы снова пользоваться видеокамерой, включите питание через несколько часов. Убедитесь, что сообщение “ВЛАЖНОСТЬ” исчезло.
- 3 Не вставляйте кассету, пока на экране мигает сообщение “ВЛАЖНОСТЬ”; это может повредить ленту.
- 4 Поскольку конденсат образуется постепенно, функция предупреждения может сработать только через 10–15 минут.

### Загрязненные видеоголовки

Если видеоголовки покрылись грязью (частичками пыли и остатками покрытия ленты),

Полосатые помехи



Мозаичные помехи

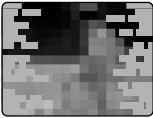

- на воспроизводимом изображении появляются помехи мозаичного типа. (См. рисунки выше.)
- воспроизводимые изображения не двигаются.
- во время воспроизведения весь экран становится голубым.

### Причины загрязнения видеоголовок

- Высокая температура и влажность окружающей среды
- Большое количество пыли в воздухе
- Поврежденная лента
- Изношенная лента
- Длительное использование
- Образование конденсата

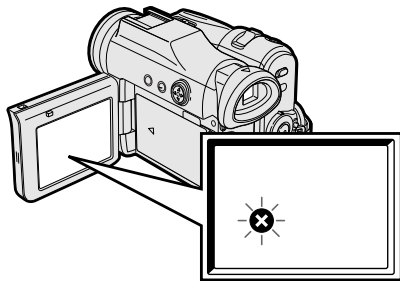

При загрязнении видеоголовок на экране появляется сообщение . Обратитесь в ближайший сервисный центр фирмы SHARP или к Вашему дилеру за рекомендациями.

### Использование очистительной ленты (имеется в продаже)

#### Доступный режим:

Воспроизведение ленты

Вы можете очистить видеоголовки при помощи имеющейся в продаже очистительной кассеты.

#### Примечания:

- Чрезмерное использование очистительной ленты может вызвать повреждение видеоголовок. Пожалуйста, прочтите инструкцию, прилагаемую к очистительной ленте, прежде чем пользоваться ею.
- Функциями ускоренной перемотки ленты вперед и назад нельзя пользоваться, если в видеокамере вставлена кассета с очистительной лентой.
- Если видеоголовки будут снова быстро загрязняться после очистки, это может быть вызвано поврежденной лентой. В таком случае прекратите пользоваться этой кассетой немедленно.

- 1 Вставьте кассету с очистительной лентой в видеокамеру.
- 2 Установите видеокамеру в режим воспроизведения ленты.
  - Появится экран очистки видеоголовок.
- 3 Нажмите  на функциональной кнопке, чтобы начать очистку видеоголовок.
  - Во время очистки будет мигать сообщение "ИДЕТ ОЧИСТКА".

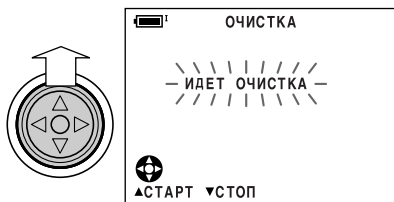

- Примерно через 20 секунд очистка видеоголовок автоматически прекратится и на дисплее появится сообщение "ВЫТАЩИТЬ КАСЕТУ".

- 4 Выньте кассету с очистительной лентой.

Для отмены очистки нажмите .

## Наименование частей

Что касается подробностей по использованию каждой части, см. номер страницы, указанный в скобках.

### Вид спереди

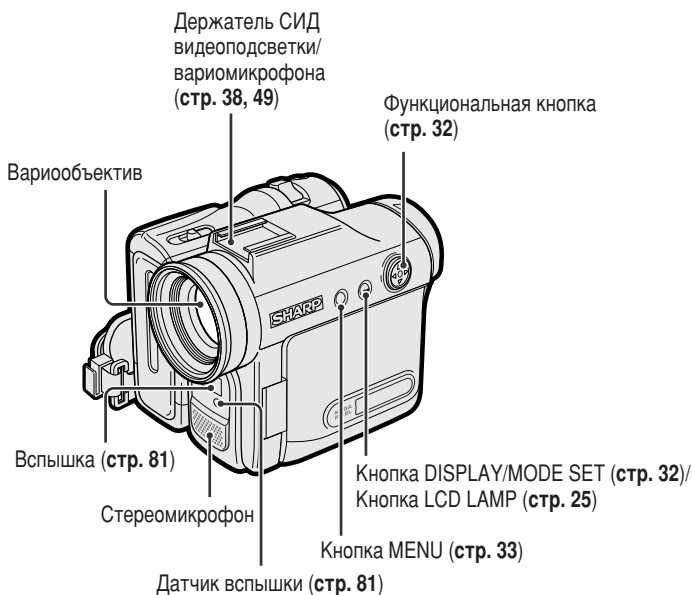

## Вид слева

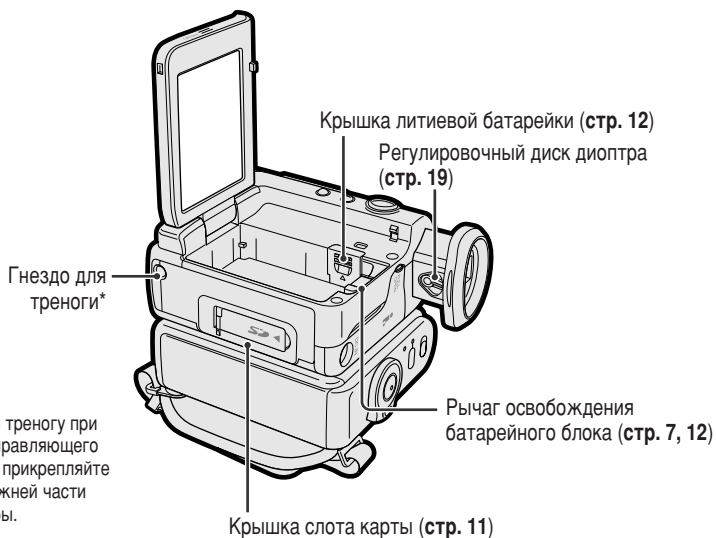
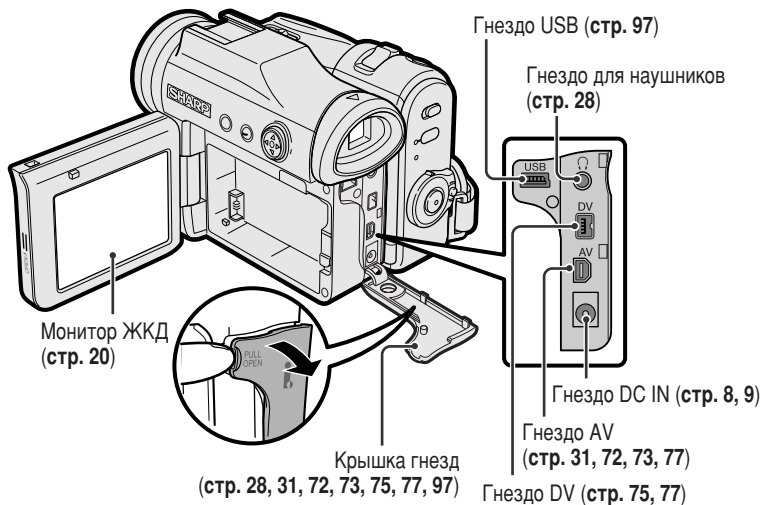

\* Прикрепляя треногу при помощи направляющего штифта, не прикрепляйте штифт к нижней части видеокамеры.

## Вид справа

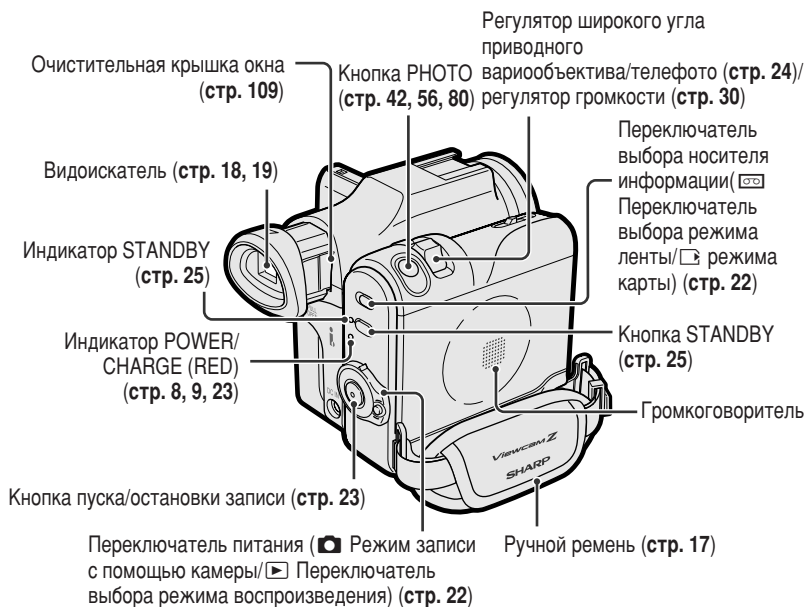

## Держатель кассеты (стр. 10)

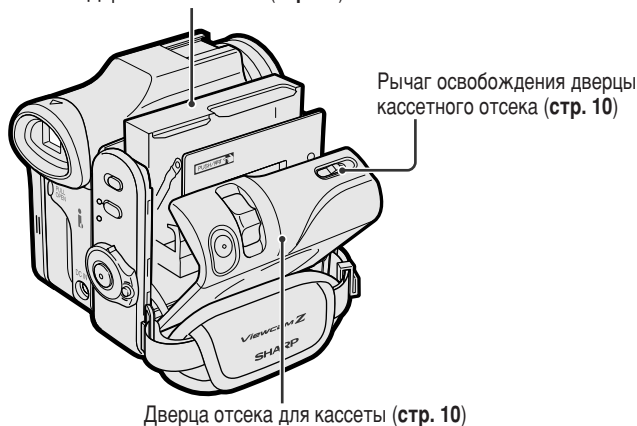

## Предупреждающие индикаторы

При появлении на экране предупреждающего индикатора выполните указанные инструкции.

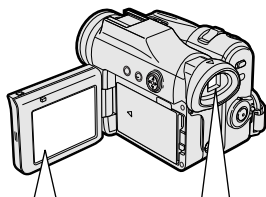

Отображается в течение первых 3 секунд	Отображается через 3 секунды	Описание предупреждения
<b>ВСТАВЬТЕ КАСЕТУ</b>		В видеокамере нет видеокассеты. Вставьте кассету (см. <b>стр. 10</b> ).
<b>ВЫТАЩИТЬ КАСЕТУ</b>	<b>ВЫТАЩИТЬ КАСЕТУ</b>	Видеокассета является дефектной и ее следует удалить (см. <b>стр. 10</b> ).
<b>СБОЙ ЗАПИСИ НА КАСЕТУ</b>	<b>ЗАЩИТА КАСС</b>	Лепесток защиты от записи на видеокассете передвинут в положение защиты от записи для предотвращения возможности записи (см. <b>стр. 106</b> ).
<b>ЛЕНТА СКОРО ЗАКОНЧИТСЯ</b>	<b>КОНЕЦ ЛЕНТЫ</b>	Лента подошла к концу. Подготовьте новую кассету (см. <b>стр. 10</b> ).
<b>ЗАМЕНИТЕ КАСЕТУ</b>	<b>КОНЕЦ ЛЕНТЫ</b>	Лента достигла конца. Установите кассету с новой лентой (см. <b>стр. 10</b> ).
<b>БАТАРЕЯ РАЗРЯЖЕНА</b>		Батарейный блок почти полностью разрядился. Замените его на полностью заряженный батарейный блок (см. <b>стр. 6, 7</b> ).
<b>ВЛАЖНОСТЬ</b>	<b>ВЛАЖНОСТЬ</b>	Внутри видеокамеры образовался конденсат. Подождите несколько часов, пока конденсат не испарится (см. <b>стр. vii</b> ). Примерно через 10 секунд после появления этого сообщения видеокамера автоматически выключится.
		Видеоголовки загрязнились и должны быть очищены (см. <b>стр. viii</b> ).
<b>ЛАМПА</b>	<b>ЛАМПА</b>	Срок службы флуоресцентной лампы за монитором ЖКД подошел к концу. Обратитесь к местному уполномоченному дилеру фирмы Sharp, чтобы ее заменили.
<b>USB</b>	<b>USB</b>	Батарейный блок почти полностью разрядился при передаче видеокамерой данных через кабель USB. Используйте адаптер переменного тока или полностью заряженный батарейный блок в качестве источника питания (см. <b>стр. 6–9, 99</b> ).

Отображается в течение 5 секунд	Описание предупреждения
<b>НЕТ КАРТЫ ПАМЯТИ</b>	Карта не вставлена или вставлена неправильно. Проверьте, чтобы она была вставлена надлежащим образом (см. <b>стр. 11</b> ).
<b>КАРТА ПАМЯТИ ПЕРЕПОЛНЕНА</b>	Емкость карты полностью заполнена и она не позволяет вмещать больше изображений. Удалите ненужные изображения (см. <b>стр. 89</b> ) или замените карту на новую (см. <b>стр. 11</b> ).
<b>КАРТА ПАМЯТИ ПУСТА</b>	Карта не содержит изображений в таком формате, который камкордер может распознать.
<b>ОШИБКА КАРТЫ ПАМЯТИ</b>	Изображения на карте повреждены или записаны в формате, который не совместим с данной видеокамерой. Отформатируйте карту так, чтобы ее можно было использовать с данным камкордером (см. <b>стр. 85</b> )*.
<b>ФОРМАТ КАРТЫ</b>	Эта карта не отформатирована с помощью данной видеокамеры. Отформатируйте карту (см. <b>стр. 85</b> )*.
<b>КАРТА ПАМЯТИ ЗАЩИЩЕНА</b>	Карта защищена от записи (см. <b>стр. 11</b> ).
<b>ДАННЫЕ ЗАЩИЩЕНЫ</b>	Вы пытаетесь удалить защищенное изображение. Отмените установку защиты (см. <b>стр. 88</b> ).
<b>ОШИБКА ЧТЕНИЯ КАРТЫ</b>	Выбранное изображение не может быть прочитано данной видеокамерой. Отформатируйте карту так, чтобы ее можно было использовать с данной видеокамерой (см. <b>стр.85</b> )*.
<b>ОШИБКА ЗАПИСИ</b>	Карта не может записывать данные из-за неполадок в карте или в данных на карте. Замените карту (см. <b>стр. 11</b> ) или отформатируйте карту (см. <b>стр. 85</b> )*.
<b>НАЖИМАЙТЕ КНОПКУ PHOTO</b>	Видеокамера не может выполнять запись, когда кнопка пуска/остановки записи установлена в режим записи карты. Нажмите кнопку PHOTO (см. <b>стр. 80</b> ).
<b>МАКС 999 ИЗОБРАЖЕНИЙ</b>	Порядок распечатки не может быть установлен более, чем на 999 изображений.
<b>МАКС НОМЕР ФАЙЛА</b>	Вы не сможете записать никакого изображения, когда номер файла превышает 999–9999. Установите пункт меню НОМ ФАЙЛА, в положение "ПЕРЕЗАПУСК" (см. <b>стр. 86</b> ), а затем отформатируйте карту (см. <b>стр. 85</b> )* или замените карту на новую (см. <b>стр. 11</b> ).

\* Форматирование карты сотрет все сохраненные изображения, включая и защищенные от стирания изображения. Перед тем, как отформатировать карту, не забудьте сделать копию важных данных на Вашем компьютере или другом носителе информации.

Примечание:

-  обозначает мигающую индикацию.

## Прикрепление и снятие батареиного блока

### Прикрепление

Подготовка

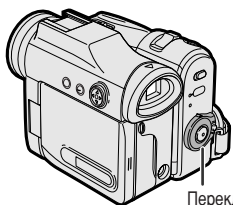

Переключатель  
питания

- 1 Убедитесь, что переключатель питания установлен в положение OFF.

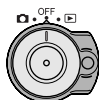

- 2 Откройте монитор ЖКД на угол  $90^\circ$  относительно корпуса видеокамеры.

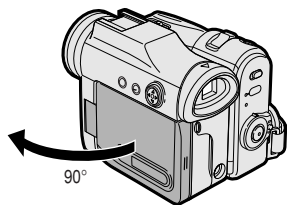

- 3 Передвиньте батарейный блок в направлении стрелки с меткой "Δ", обращенной наружу.

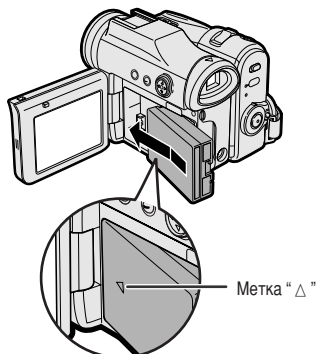

Метка "Δ"

- 4 Нажмите батарейный блок в направлении стрелки, пока он не защелкнется на месте.

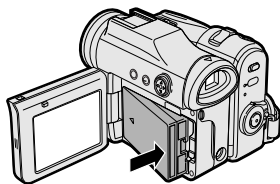

## Извлечение

- 1 Убедитесь, что переключатель питания установлен в положение OFF, а затем откройте монитор ЖКД на угол 90° относительно корпуса видеокамеры.

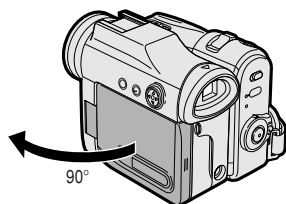

- 2 Передвиньте рычаг освобождения батарейного блока в направлении стрелки.

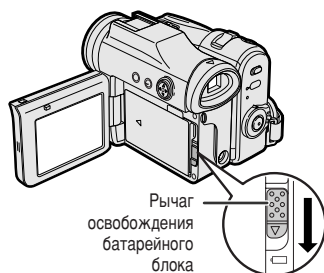

- 3 Выньте батарейный блок.

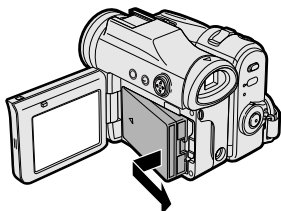

### Примечания:

- **ПЕРЕД СНЯТИЕМ БАТАРЕЙНОГО БЛОКА ВСЕГДА ОСТАНАВЛИВАЙТЕ СЪЕМКУ ИЛИ ВОСПРОИЗВЕДЕНИЕ И ВЫКЛЮЧАЙТЕ ПИТАНИЕ.** Снятие батарейного блока во время съемки или воспроизведения может повредить ленту, вызвав ее наматывание на барабан видеоголовки, или повредить карту, сделав ее недоступной для чтения и записи.
- Снимите батарейный блок с видеокамеры, если не собираетесь использовать видеокамеру в течение длительного периода времени.
- Во время работы убедитесь, что батарейный блок надежно прикреплен. Если это не так, батарейный блок может выпасть, или работа видеокамеры может нарушиться вследствие недостаточного контактного давления.
- Чтобы не повредить батарейный блок во время его снятия, надежно удерживайте его при нажатии на рычаг освобождения.
- Используйте с данной видеокамерой только батарейные блоки фирмы SHARP модели BT-L227. Использование других батарейных блоков может создать угрозу воспламенения или взрыва.
- Перед закрыванием монитора ЖКД убедитесь, что батарейный блок надлежащим образом прикреплен к видеокамере, в противном случае монитор может быть поврежден.

## Зарядка батарейного блока

- 1 Прикрепите батарейный блок к видеокамере и убедитесь, что выключатель питания установлен в положение OFF.
- 2 Подсоедините прилагаемый сетевой шнур к гнезду питания переменным током на адаптере переменного тока, и вставьте штекер переменного тока в сетевую розетку.



- 3 Вставьте штекер постоянного тока во входное гнездо постоянного тока DC IN видеокамеры.

- Индикатор POWER/CHARGE (RED) высветится красным цветом.

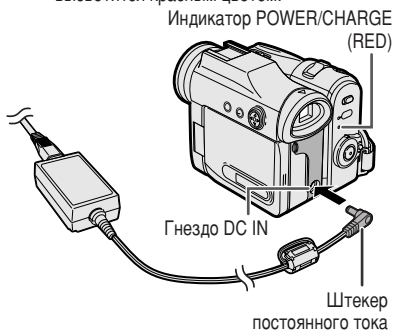

- Индикатор POWER/CHARGE (RED) отключится, когда батарея будет заряжена.

- 4 Извлеките штекер постоянного тока из гнезда постоянного тока DC IN, а затем отсоедините адаптер переменного тока от сетевой розетки.

## Время зарядки и максимальное время непрерывной записи и воспроизведения в режимах ленты

Батарейный блок	Время зарядки	Макс. время непрерывной записи		Макс. время непрерывного воспроизведения на ЖКД
		ЖКД закрыт	ЖКД открыт	
BT-L227	120	135	120	120

- На диаграмме указывается приблизительное время в минутах.

### Примечания:

- Заряжайте батарейный блок при температуре в пределах от 10°C до 30°C. Батарейный блок может не зарядиться надлежащим образом при слишком низкой или слишком высокой температуре.
- Батарейный блок и адаптер переменного тока во время зарядки будут нагреваться. Это не является неисправностью.
- Использование функции наезда (см. стр. 24) и других функций, а также частое включение и выключение питания, увеличивает потребление питания. Это может привести к уменьшению действительного времени записи по сравнению с максимальным временем непрерывной записи, приведенным выше.
- Время зарядки и время записи может меняться в зависимости от температуры окружающей среды и состояния батарейного блока.
- Подробные сведения об использовании батарейного блока приведены на стр. 108 и 109.
- Заряжайте только батарейные блоки фирмы SHARP модели BT-L227. Батарейные блоки других типов могут взорваться, причиняя повреждения или травмы.
- При подсоединении прилагаемого кабеля аудио/ видео/S-видео или кабеля USB извлеките штекер постоянного тока, откройте крышку гнезд и подсоедините кабель.

## Подключение видеокамеры к сетевой розетке

Вы можете также подавать питание на видеокамеру через разъем питания, используя прилагаемый адаптер переменного тока.

### Примечание:



- Прилагаемый адаптер переменного тока специально предназначен для использования с данной видеокамерой, и их нельзя применять в качестве источника питания для других видеокамер.

- 1 Убедитесь, что переключатель питания установлен в положение OFF.
- 2 Подсоедините прилагаемый сетевой шнур к гнезду питания переменным током на адаптере переменного тока, и вставьте штекер переменного тока в сетевую розетку.

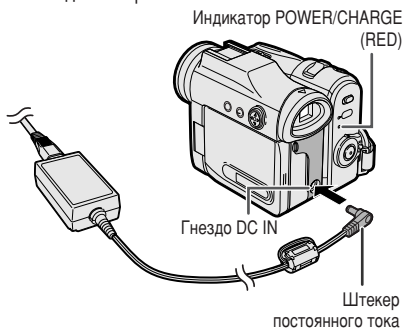

- 3 Вставьте штекер постоянного тока во входное гнездо постоянного тока DC IN видеокамеры.



- 4 Удерживайте нажатой кнопку блокировки и установите переключатель питания в положение  или .
  - Индикатор POWER/CHARGE (RED) высветится зеленым цветом.

### Примечания:

- **ПЕРЕД ОТСОЕДИНЕНИЕМ ШТЕКЕРА ПОСТОЯННОГО ТОКА ВСЕГДА ОСТАНАВЛИВАЙТЕ ЗАПИСЬ ИЛИ ВОСПРОИЗВЕДИТЕ И ВЫКЛЮЧАЙТЕ ПИТАНИЕ.** Отсоединение штекера постоянного тока во время съемки или воспроизведения может повредить ленту, вызвав ее наматывание на барабан видеоголовки, или повредить карту, сделав ее недоступной для чтения и записи.
- Отсоедините адаптер переменного тока от видеокамеры, если не собираетесь использовать видеокамеру в течение длительного периода времени.

## Вставка и извлечение кассеты

### Вставка

1 Прикрепите источник питания к видеокамере, затем передвиньте и удерживайте рычаг освобождения дверцы кассетного отсека, и откройте дверцу кассетного отсека.

- После того, как раздастся подтверждающий звук, держатель кассеты выдвинется и откроется автоматически.

Рычаг освобождения дверцы кассетного отсека

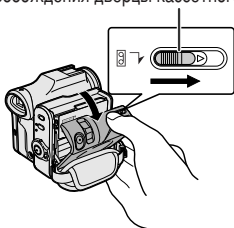

2 Вставьте имеющуюся в продаже кассету Mini DV до упора окошком наружу, а лепестком защиты от стирания вверх.

Лепесток защиты от стирания

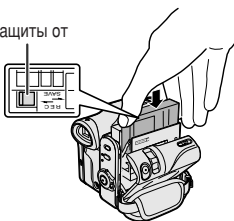

3 Слегка нажмите метку "PUSH", пока держатель кассеты не защелкнется на месте.

- Держатель кассеты задвинется автоматически.

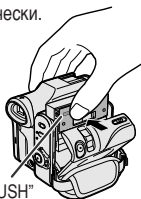

Метка "PUSH"

4 Подождите, пока держатель кассеты не задвинется полностью. Закройте дверцу отсека, нажав на нее посередине, пока она не защелкнется на месте.

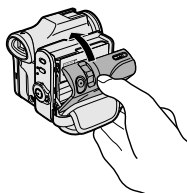

### Извлечение

Выполните действие описанного выше пункта 1, а затем выньте кассету.

#### Примечания:

- Не пытайтесь закрыть дверцу кассетного отсека, пока держатель кассеты выдвигается или задвигается.
- Следите за тем, чтобы не прищемить пальцы держателем кассеты.
- Не применяйте силу к держателю кассеты, за исключением нажатия метки "PUSH" для его закрывания.
- Не наклоняйте видеокамеру и не переворачивайте его во время вставки или извлечения кассеты. Это может повредить ленту.
- Выньте кассету, если не собираетесь использовать видеокамеру в течение длительного периода времени.
- Если Вы неправильно закроете держатель кассеты при выполнении действия пункта 3, механизм защиты кассеты видеокамеры может вытолкнуть кассету. Если это произойдет, повторите процедуру вставки.
- Не пытайтесь поднимать видеокамеру за дверцу кассетного отсека.
- Если заряд батарейного блока слишком низкий, возможно, Вы не сможете извлечь кассету. Замените батарейный блок полностью заряженным.
- Вы можете использовать только кассеты Mini DV. Большие кассеты DV не могут быть использованы. Проверьте, чтобы на используемых кассетах Mini DV имелась метка <sup>Mini</sup> DV.
- Более подробная информация о лентах видеокассет, предназначенных для использования с данной видеокамерой, приведена на стр. 105 и 106.

## Вставка и извлечение карты

Вы можете использовать для хранения неподвижных изображений карту SD Memory (прилагается) или MultiMediaCard (приобретается отдельно).

### Вставка

- 1 Убедитесь, что переключатель питания установлен в положение OFF.
- 2 Откройте крышку слота карты.

Крышка слота карты

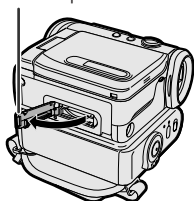

- 3 Вставьте карту в слот, как показано ниже, и нажмите ее до упора.



- 4 Надежно закройте крышку слота карты.

### Извлечение

Выполните действия описанных выше пунктов 1 и 2, нажмите карту и медленно отпустите ее (1). Затем вытяните карту прямо наружу (2), как показано ниже.

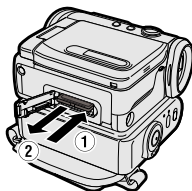

#### Примечания:

- Вы можете использовать только карты SD Memory или MultiMediaCard (см. стр. 107).
- Прилагаемая карта предварительно отформатирована для немедленного использования.
- Более подробная информация о картах, предназначенных для использования с данной видеокамерой, приведена на стр. 107.
- **Не вынимайте карту из видеокамеры, пока выполняется запись данных на карту (индикатор  во время записи мигает). Это может привести к удалению записанного изображения или повреждению карты.**
- Вы не сможете вставить или извлечь карту при использовании треноги.

### О переключателе защиты записи

Карта SD Memory Card оснащена переключателем защиты записи. Если переключатель установлен в положение блокировки, Вы не сможете записать/удалить данные или отформатировать карту. Для записи/удаления данных или форматирования карты установите его в положение снятия блокировки.

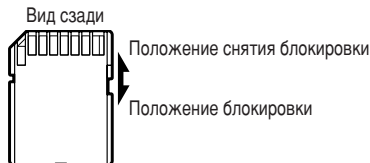

### Установка литиевых батареек

#### Установка батарейки памяти

Прилагаемая литиевая батарейка типа CR1216 используется для хранения в памяти установок даты и времени.

- 1 Убедитесь, что переключатель питания установлен в положение OFF.
- 2 Откройте монитор ЖКД на угол 90° относительно корпуса видеокамеры.
- 3 Передвиньте рычаг освобождения батарейного блока в направлении стрелки, а затем выньте батарейный блок.

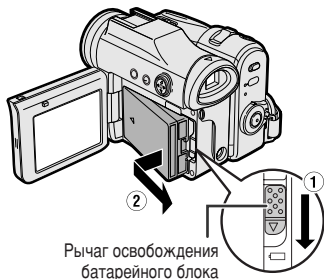

- 4 Снимите крышку литиевой батарейки в направлении стрелки.



- 5 Вставьте меньшую литиевую батарейку в отсек стороной + батарейки наружу.



- 6 Плотно закройте крышку литиевой батарейки до защелкивания на месте.

#### Снятие батарейки памяти

Выполните действия описанных выше пунктов 1 по 4, затем поднимите батарейку, используя заостренный предмет, такой, как, например, наконечник шариковой ручки.

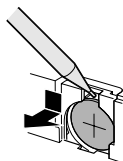

## Установка батареек в пульт дистанционного управления

Прилагаемая литиевая батарейка типа CR2032 используется для питания пульта дистанционного управления.

- 1 Чтобы открыть держатель батареек, вставьте заостренный предмет, такой, как кончик шариковой ручки.

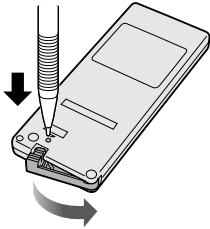

- 2 Поместите большую литиевую батарейку на держатель батареек стороной + вниз.



- 3 Закройте держатель батареек до защелкивания.

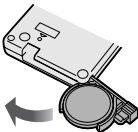

## Примечания по использованию литиевой батарейки

**ВНИМАНИЕ:** При неправильной замене батарейки существует угроза взрыва. Для видеокамеры, меняйте батарейку только на такую же батарейку, или батарейку, эквивалентную типу CR1216, для пульта дистанционного управления, меняйте только на такую же батарейку, или батарейку, эквивалентную типу CR2032, оба типа рекомендуются производителем данной аппаратуры.

**ОСТОРОЖНО** ДЕРЖИТЕ БАТАРЕЙКИ В МЕСТАХ, НЕДОСТУПНЫХ ДЛЯ ДЕТЕЙ. В СЛУЧАЕ ПРОГЛАТЫВАНИЯ БАТАРЕЙКИ НЕМЕДЛЕННО ОБРАТИТЕСЬ К ВРАЧУ ЗА СРОЧНОЙ ПОМОЩЬЮ.

**ВНИМАНИЕ** БАТАРЕЙКИ МОГУТ ВЗРЫВАТЬСЯ, ЕСЛИ ИХ НЕПРАВИЛЬНО ИСПОЛЬЗОВАТЬ ИЛИ УСТАНОВЛИВАТЬ, НЕ СОБЛЮДАЯ ПОЛЯРНОСТЬ. НЕ ПЕРЕЗАРЯЖАЙТЕ, НЕ РАЗБИРАЙТЕ БАТАРЕЙКИ, И НЕ БРОСАЙТЕ ИХ В ОГОНЬ.

- Не допускайте короткого замыкания, перезарядки, разборки или нагрева литиевой батарейки.
- В случае появления утечки внутреннего вещества из литиевой батарейки, протрите насухо батарейный отсек, а затем установите новую батарейку.
- При нормальном использовании литиевых батареек хватает приблизительно на один год.

## Выбор языка экранной индикации

**Доступные режимы:**  
Все режимы

Данная видеокамера позволяет Вам выбрать в качестве языка экранной индикации русский или английский язык.



### Настройка

При использовании данной видеокамеры в первый раз выберите язык Вашей экранной индикации путем выполнения описанных ниже действий.

- 1 Удерживайте нажатой кнопку блокировки и установите переключатель питания в положение .
  - Появится экран выбора языка.
- 2 Нажмите  $\nabla$  или  $\Delta$  на функциональной кнопке для выбора нужного языка, а затем нажмите центральную часть функциональной кнопки.

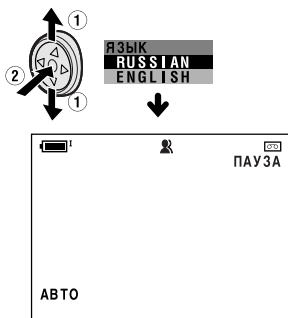

### Изменение

- Примеры экранов показаны для режима ленты камеры.

- 1 Нажмите кнопку MENU для отображения экрана меню.
- 2 Нажимайте  $\nabla$  или  $\Delta$  для выбора опции  $\checkmark$  1, а затем нажмите центральную часть функциональной кнопки.
- 3 Нажимайте  $\nabla$  или  $\Delta$  для выбора опции "ЯЗЫК" ("LANGUAGE"), а затем нажмите центральную часть функциональной кнопки.
  - Появится экран выбора языка.



- 4 Нажмите  $\nabla$  или  $\Delta$  для выбора нужного языка, а затем нажмите центральную часть функциональной кнопки.
  - Экран меню отобразится с надписями на выбранном языке.

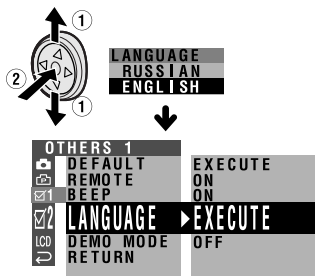

- 5 Нажмите кнопку MENU для выключения экрана меню.

#### Примечание:

- Функциональные операции в следующих разделах основаны на использовании экранных индикаций на русском языке.

## Установка даты и времени

### Доступные режимы:

Все режимы

**Пример:** Установка даты на 2 июня 2005 г. (2. 6. 2005) и времени на 10:30 утра (10:30).



### Примечание:

- Прежде, чем выполнить действия описанных ниже пунктов, убедитесь, что установлена литиевая батарейка типа CR1216 (см. стр. 12).
- Примеры экранов показаны для режима ленты камеры.

- 1 Удерживайте нажатой кнопку блокировки и установите переключатель питания в положение или .



- 2 Нажмите кнопку MENU для отображения экрана меню.

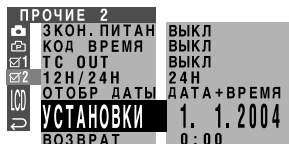

- 3 Нажмите центральную часть функциональной кнопки.



- 4 Нажимайте  $\Delta$  или  $\nabla$  для выбора опции "2" (день), а затем нажмите центральную часть функциональной кнопки.

**УСТАНОВКИ** 2. 1. 2004  
0 : 00

- 5 Нажимайте  $\Delta$  или  $\nabla$  для выбора опции "6" (месяц), а затем нажмите центральную часть функциональной кнопки.

**УСТАНОВКИ** 2. 6. 2004  
0 : 00

- 6 Нажимайте  $\Delta$  или  $\nabla$  для выбора опции "2005" (год), а затем нажмите центральную часть функциональной кнопки.

**УСТАНОВКИ** 2. 6. 2005  
0 : 00

- 7 Нажимайте  $\Delta$  или  $\nabla$  для выбора опции "10" (час), а затем нажмите центральную часть функциональной кнопки.

**УСТАНОВКИ** 2. 6. 2005  
10 : 00

- 8 Нажимайте  $\Delta$  или  $\nabla$  для выбора опции "30" (минуты), а затем нажмите центральную часть функциональной кнопки.

**УСТАНОВКИ** 2. 6. 2005  
**ВОЗВРАТ** 10 : 30 : 00

- Теперь встроенные часы начнут функционировать, отображая на дисплее отсчет секунд.

- 9 Нажмите кнопку MENU для выключения экрана меню.

### Примечание:

- После установки даты и времени при выполнении действия пункта 2 на дисплее отобразится экран настроек УСТАНОВКИ 1 (). Выберите опцию "УСТАНОВКИ" на экране ПРОЧИЕ 2 (стр. 2), используя функциональную кнопку.

(продолжение на следующей странице)

## Переключение на 12-часовой режим

- 1 После выполнения действия пункта 8 на предыдущей странице, нажмите кнопку  $\nabla$  или  $\Delta$  для выбора опции "12Н/24Н", а затем нажмите центральную часть функциональной кнопки.

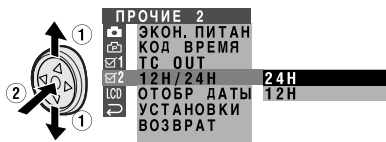

- 2 Нажимайте  $\nabla$  или  $\Delta$  для выбора опции "12Н", а затем нажмите центральную часть функциональной кнопки.

**12Н/24Н**      **12Н**

- 3 Нажмите кнопку MENU для выключения экрана меню.

### Примечания:

- Дата и время, однажды установленные, сохраняются в памяти, даже если не отображаются на экране.
- Экран меню автоматически отключается, если не делать никаких настроек в течение 5 минут.

## Использование крышки объектива

Прикрепите ремень крышки объектива к ручному ремню, как показано ниже.

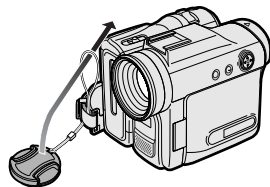

Надевая или снимая крышку объектива, удерживайте ее за выемки с обеих сторон крышки.

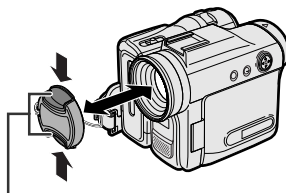

Выемки

Выполняя запись, снимите крышку объектива и прикрепите шнур крышки объектива к зажиму так, чтобы крышка не перекрывала изображение.

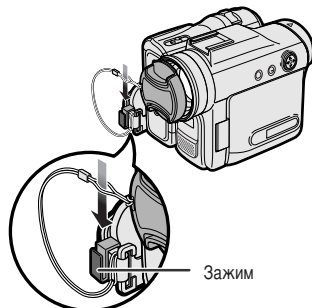

Зажим

### Примечание:

- Всегда надевайте крышку на объектив, когда не пользуетесь видеокамерой.

## Регулировка ручного ремня

- 1 Откройте щиток ручного ремня (1) и ремень захвата (2).

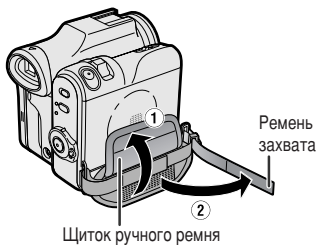

- 2 Освободите ремень захвата, пропустите Вашу правую руку через ручной ремень, и поместите Ваш большой палец поблизости от кнопки пуска/остановки записи, а Ваш указательный палец на регулятор приводного вариообъектива. Затем затяните ремень захвата для обеспечения удобства.

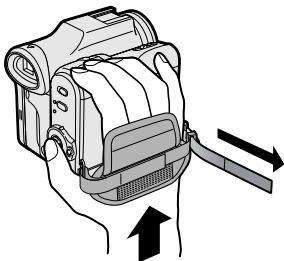

- 3 Пристегните липучку ремня захвата и щиток ручного ремня.

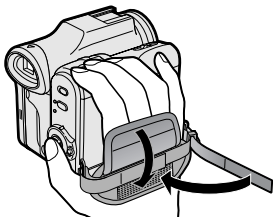

## Использование захвата

Поверните захват на 135° вперед или на 105° вниз так, чтобы Вы могли легко производить запись изображений под большим или малым углом (см. стр. 21).

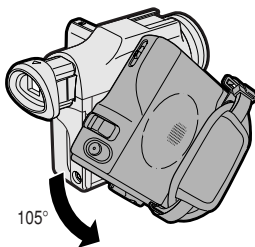
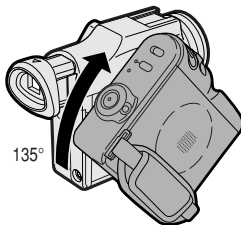

### Примечание:

- Захват не может вращаться, когда прикреплен тренога.

### Отсоединение крышки объектива

Перед использованием имеющегося в продаже преобразовательного объектива отсоедините светозащитную бленду объектива, как показано ниже.

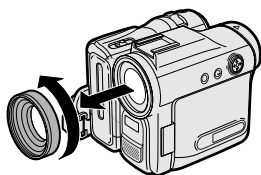

Подготовка

#### Примечание:

- Вы не сможете присоединить прилагаемую светозащитную бленду или крышку объектива к преобразовательному объективу.

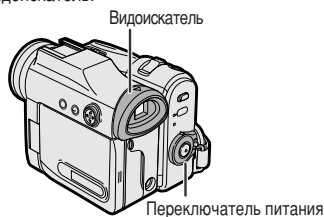

### Использование видоискателя

Вы можете записывать объекты с использованием электронного видоискателя. Вы также можете просматривать воспроизведение через видоискатель.

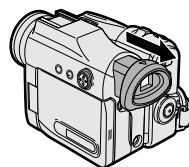

- 1 Полностью вытяните видоискатель.



- 2 Удерживайте нажатой кнопку блокировки и установите переключатель питания в положение  или .

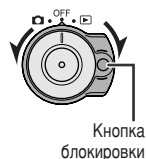

## Закрывание объектива

Полностью задвиньте видоискатель внутрь.

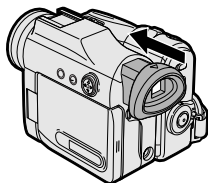

### Примечания:

- Не прилагайте чрезмерного усилия при перемещении видоискателя.
- Не поднимайте видеокамеру за видоискатель.
- Видоискатель автоматически отключается при открытии монитора ЖКД. Однако, если вертикальный поворот монитора составляет 180° в режиме ленты камеры или карты камеры, то видоискатель остается включенным, и объект отображается как в видоискателе, так и на мониторе (см. стр. 45).
- Вы можете регулировать установочные параметры на экране MENU через видоискатель с использованием функциональной кнопки (см. стр. 32 для использования функциональной кнопки).
- Не забудьте закрыть видоискатель после использования.

## Регулировка диоптра

Отрегулируйте диоптр в соответствии с Вашим зрением, если изображение в видоискателе или знаки экранной индикации являются нечеткими.

- 1 Полностью вытяните видоискатель.
- 2 Удерживайте нажатой кнопку блокировки и установите переключатель питания в положение .
- 3 Смотря через видоискатель, поверните регулировочный диск диоптра, пока индикаторы в видоискателе не станут видны отчетливо.

Регулировочный диск диоптра

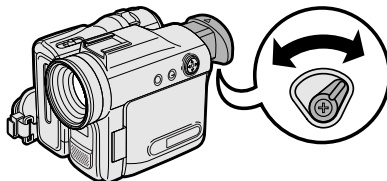

### Примечание:

- Для очистки видоискателя см. стр. 109.

### Использование монитора ЖКД

Вы можете использовать монитор ЖКД для воспроизведения сделанных Вами записей или для просмотра объектов во время записи.

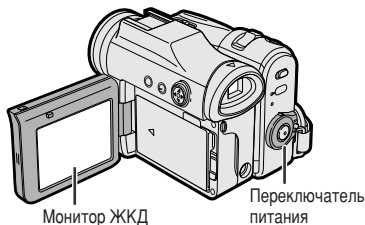

- 1 Откройте монитор ЖКД на угол 90° относительно корпуса видеокамеры.

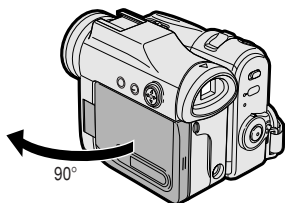

- 2 Отрегулируйте монитор ЖКД под углом, который бы позволял Вам легко просматривать изображение на экране.
  - Монитор ЖКД повернется на 270° вертикально.

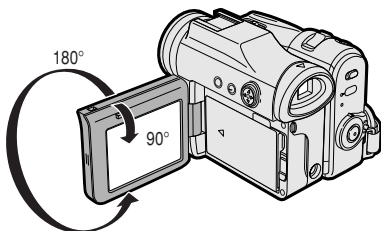

**Примечание:** Не пытайтесь повернуть монитор ЖКД вертикально, пока монитор не будет полностью открыт.

- Вы также можете сложить монитор ЖКД в видеокамеру экраном наружу для просмотра воспроизведения на мониторе.

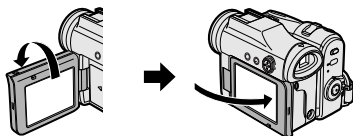

- 3 Удерживайте нажатой кнопку блокировки и установите переключатель питания в положение или .

  - Изображение отобразится на мониторе ЖКД.

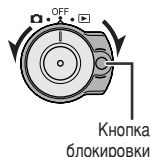

#### Примечание:

- Потребление мощности батарейного блока при открытом мониторе ЖКД больше. Используйте видеоскатель вместо монитора ЖКД, когда Вы хотите сохранить заряд батарейного блока.

### Закрывание монитора ЖКД

Верните монитор ЖКД в вертикальное положение под 90° экраном внутрь и сложите его на место в видеокамеру.

#### Примечания:

- Не прилагайте чрезмерного усилия при перемещении монитора ЖКД.
- Закрывая монитор ЖКД, не наклоняйте его, иначе монитор может не закрыться надлежащим образом и может быть поврежден.
- Не поднимайте видеокамеру за монитор ЖКД.
- Не кладите видеокамеру экраном монитора ЖКД вниз.
- Закройте монитор ЖКД полностью экраном внутрь, когда он не используется.
- Перед закрыванием монитора ЖКД убедитесь, что батарейный блок надлежащим образом прикреплен к видеокамере, в противном случае монитор может быть поврежден.
- При переносе видеокамеры, например, в сумке, закройте монитор ЖКД так, чтобы экран был обращен внутрь.

## Рекомендации относительно позиций записи

Для получения изображений, которые будут легко просматриваться во время воспроизведения, старайтесь производить съемку в положении стоя, держа камкордер неподвижными руками во избежание тряски изображения.

### Как держать видеокамеру

Пропустите Вашу правую руку через ручной ремень, а левой рукой поддерживайте видеокамеру снизу.

#### Основная позиция



#### Съемка с высокого угла



#### Съемка с низкого угла



#### Примечание:

- Следите за тем, чтобы не прикасаться к микрофону пальцами во время записи. Это приведет к появлению помех на звуковой дорожке. Следите также за тем, чтобы не прикасаться пальцами к вспышке или датчику вспышки во время записи на карту.

# Основные операции

## Запись с помощью камеры

### Выбор режима видеокамеры

Данная видеокамера содержит функции, позволяющие использовать его в качестве видеокамеры для записи и воспроизведения изображений на лентах и в качестве цифрового фотоаппарата для записи и воспроизведения неподвижных изображений на картах. Перед началом выполнения любой операции нужно установить один из следующих режимов видеокамеры.



### Режимы видеокамеры

#### Режим ленты камеры

Для записи движущихся и неподвижных изображений на ленту.

- 1 Установите переключатель выбора носителя информации в положение .



- 2 Удерживайте нажатой кнопку блокировки и установите переключатель питания в положение .

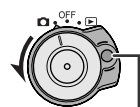

Кнопка блокировки

#### Режим воспроизведения ленты

Для воспроизведения или монтажа движущихся и неподвижных изображений, записанных на ленту.

- 1 Установите переключатель выбора носителя информации в положение .



- 2 Удерживайте нажатой кнопку блокировки и установите переключатель питания в положение .

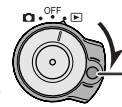

Кнопка блокировки

#### Режим карты камеры

Для записи неподвижных изображений на карту.

- 1 Установите переключатель выбора носителя информации в положение .



- 2 Удерживайте нажатой кнопку блокировки и установите переключатель питания в положение .

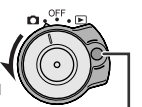

Кнопка блокировки

#### Режим воспроизведения карты

Для воспроизведения неподвижных изображений, записанных на карту.

- 1 Установите переключатель выбора носителя информации в положение .



- 2 Удерживайте нажатой кнопку блокировки и установите переключатель питания в положение .

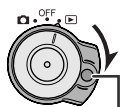

Кнопка блокировки

#### Примечания:

- Чтобы выключить питание, установите переключатель питания в положение OFF, не нажимая кнопку блокировки.
- Не изменяйте режим видеокамеры, используя переключатель выбора носителя информации, во время выполнения записи или воспроизведения, поскольку это может привести к повреждению ленты или карты.

## Простая запись с помощью камеры на пленку в полностью автоматическом режиме

### Доступный режим:

Лента камеры

- Перед началом записи выполните действия, описанные на страницах с 6 по 21, чтобы подготовить Вашу видеокамеру для выполнения записи.



- 1 Снимите крышку объектива.
- 2 Установите переключатель выбора носителя информации в положение .
- 3 Удерживайте нажатой кнопку блокировки и установите переключатель питания в положение .
  - В этот момент будет отображаться изображение с объектива, и индикатор POWER/CHARGE (RED) высветится зеленым цветом.
  - Видеокамера готова к выполнению записи (режим ожидания записи).

Индикатор POWER/CHARGE (RED)

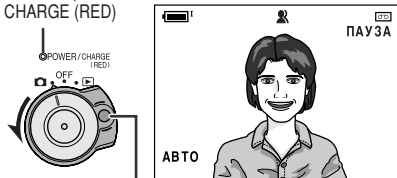

Кнопка блокировки

### Примечание:

- Если индикация "АВТО" в это время не отображается, установите видеокамеру в полностью автоматический режим (см. стр. 65).

- 4 Нажмите кнопку пуска/остановки записи для начала записи.

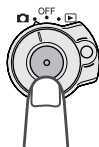

▶▶▶▶ ЗАП

### Примечание:

- Перед записью важного эпизода выполните, пожалуйста, пробную запись, а затем воспроизведите ее, чтобы проверить, правильно ли была сделана запись. При появлении помех, выполните очистку видеоголовок при помощи имеющейся в продаже очистительной ленты (см. стр. viii).

### Максимальное время непрерывной съемки и действительное время съемки в режиме ленты камеры

Батарейный блок	Макс. время непрерывной съемки		Действительное время съемки	
	ЖКД закрыт	ЖКД открыт	ЖКД закрыт	ЖКД открыт
BT-L227	135	120	65	60

- На диаграмме указывается приблизительное время в минутах.

### Примечание:

- Использование наезда видеокамеры (см. стр. 24) и других функций, или частое включение и выключение питания, увеличит потребление заряда. Это может привести к уменьшению фактического времени записи по сравнению с максимальным временем непрерывной записи, приведенным выше.

(продолжение на следующей странице)

# Основные операции

## Запись с помощью камеры

### Для паузы записи

Нажмите кнопку пуска/остановки записи еще раз. Запись приостановится, и видеокамера войдет в режим ожидания записи.

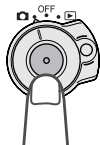

ПАУЗА

### Для выключения питания

Установите переключатель питания в положение OFF, не нажимая кнопку блокировки.

### Пребывание в режиме ожидания записи в течение 5 минут

Если видеокамера останется в режиме ожидания записи свыше 5 минут в режиме камеры ленты, видеокамера автоматически войдет в режим остановки, чтобы защитить ленту от повреждения.

— Для возобновления режима ожидания записи из режима остановки, нажмите кнопку STANDBY (см. стр. 25).

— Для возобновления записи непосредственно из режима остановки, нажмите кнопку пуска/остановки записи. Однако, для возобновления записи после нажатия кнопки пуска/остановки записи может потребоваться несколько секунд.

## Наезд видеокамеры

### Доступные режимы:

Лента камеры, карта камеры

Функция наезда видеокамеры позволяет Вам визуально приближаться к объекту или удаляться от него, не меняя свое физическое положение.

При использовании оптического наезда видеокамеры Вы можете увеличить объект до 10× раз.

Наезд видеокамеры (если Вы хотите сфокусировать внимание на объекте)



Отъезд видеокамеры (если Вы хотите включить окружающий вид)

### Наезд видеокамеры

Нажмите регулятор приводного вариообъектива на сторону T (телефот) для получения вида крупным планом (1).

### Отъезд видеокамеры

Нажмите регулятор приводного вариообъектива на сторону W (широкоугольный вид) для получения широкого поля обзора (2).

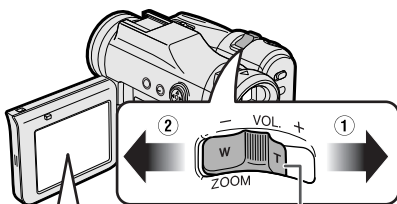

WI — IT UVEL 3  
Индикатор диапазона масштабирования

Регулятор приводного вариообъектива

- Индикатор диапазона масштабирования показывает Вам текущую настройку масштабирования.
- Скорость наезда зависит от того, в какой степени Вы нажмете регулятор приводного вариообъектива.

### Примечания:

- Видеокамера не может выполнять фокусировку при наезде на объекты, расположенные ближе 1,5 м.
- О том, как использовать цифровой наезд, см. стр. 34.

## Режим ожидания включения питания

**Доступный режим:**  
Лента камеры

Режим ожидания включения питания позволяет Вам предотвратить случайное выполнение записи путем блокировки всех операций, за исключением операции отмены режима.

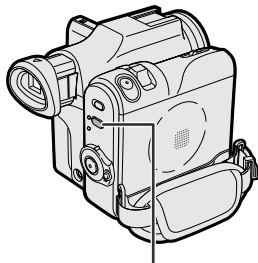

Кнопка STANDBY

Удерживайте нажатой кнопку STANDBY свыше 2 секунд для приостановки записи в режиме ленты камеры.

- Экран отключится, и высветится индикатор STANDBY.



Индикатор STANDBY

### Для возобновления функционирования

Нажмите кнопку STANDBY еще раз для возвращения в режим ожидания записи.

- Потребуется примерно 2 секунды, чтобы стало возможным начало выполнения записи.

#### Примечания:

- Режим ожидания включения питания будет отменен, и индикатор STANDBY отключится в ситуациях, приведенных ниже:
  - Если видеочасть остается в режиме ожидания включения питания более 5 минут
  - Если видеочасть установлен в режим карты камеры, воспроизведения ленты или воспроизведения карты
  - При снятии батарейного блока
  - При извлечении кассеты

- Видеочасть автоматически отключится через 5 минут после установки режима ожидания включения питания, если он останется в режиме ожидания записи после отмены режима ожидания включения питания.
  - Если, например, режим ожидания включения питания отменен через 3 минуты, видеочасть будет отключен, если выполнение записи не начнется в течение 2 минут.

## Включение/выключение лампы подсветки

**Доступные режимы:**  
Все режимы

Вы можете видеть на экране отображение улицы в солнечный день или в месте с ярким освещением даже при отключенной лампе подсветки. Также эта функция удобна при просмотре воспроизведения по телевизору.

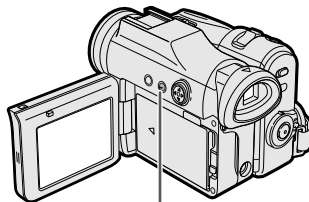

Кнопка LCD LAMP

Удерживайте нажатой кнопку LCD LAMP свыше 2 секунд для отключения лампы подсветки.

- Индикатор  будет мигать в течение 2 секунд, а затем высветится.

### Для включения лампы подсветки

Удерживайте нажатой кнопку LCD LAMP более 2 секунд.

#### Примечание:

- Режим выключенной задней подсветки будет отменен, если Вы закроете монитор ЖКД.

## Основные операции

### Запись с помощью камеры

#### Автоматическая фокусировка

##### Доступные режимы:

Лента камеры, карта камеры

Видеокамера предварительно установлен в режим автоматической фокусировки, предназначенный для выполнения фокусировки на большинстве типов объектов. В режиме автоматической фокусировки видеокамера автоматически фокусируется на предмете, расположенном в центре кадра. Всегда следите за тем, чтобы нужный объект располагался в центре кадра.

##### Примечания:

- Если объекта в центре кадра нет, область фокусировки будет расширена, и фокусировка будет выполнена на объекте, ближайшем к центру.
- Автоматическая фокусировка может не работать в ситуациях, описанных на стр. 58. В этих случаях используйте функцию ручной фокусировки.
- Видеокамера не сможет правильно выполнить фокусировку, если объект находится ближе, чем, приблизительно, 1,5 м. Установите регулятор вариообъектива в положение широкого угла, и попытайтесь выполнить повторную фокусировку.
- Если объектив загрязнен или запотел, видеокамера не сможет правильно выполнить фокусировку.

#### Макросъемка

##### Доступные режимы:

Лента камеры, карта камеры

Данная видеокамера позволяет Вам выполнять съемку крупным планом маленьких предметов, таких, как цветов и насекомых, или создавать кадры титров для Ваших видеофильмов. Если Вы хотите записать увеличенное изображение предмета, который находится на расстоянии в пределах 1,5 м от видеокамеры, не применяйте к нему наезд видеокамеры. Вместо этого, выполните отъезд видеокамеры, нажимая регулятор приводного вариообъектива на сторону W, а затем перемещайте видеокамеру ближе к объекту, пока не получите нужный угол зрения. Видеокамера автоматически выполнит фокусировку на объекте, когда объектив будет установлен на самый широкий угол зрения.

##### Примечание:

- При выполнении записи макроснимка убедитесь, что снимаемый объект достаточно освещен.

#### Индикация оставшегося времени записи

##### Доступный режим:

Лента камеры

Когда видеокамера выполняет запись в режиме ленты камеры, экранный индикатор отображает приблизительное время оставшейся ленты в минутах.

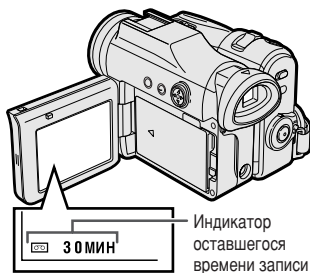

##### Примечания:

- Индикатор оставшегося времени записи появляется, когда экранные индикаторы включены.
- Индикатор оставшегося времени записи появляется через 10 секунд после нажатия кнопки пуска/остановки записи для начала записи.
- Индикатор оставшегося времени записи показывает оставшееся время лишь приблизительно. Его показание также слегка варьируется в зависимости от длины используемой ленты. (Эта функция основана на стандарте ленты DVM60.)

Когда оставшееся время записи достигнет 1 минуты, появится предупреждающий индикатор. Подготовьте новую кассету.

Предупреждающий индикатор	Приблиз. оставшееся время
ЛЕНТА СКОРО ЗАКОНЧИТСЯ ↓ КОНЕЦ ЛЕНТЫ	Менее 1 мин.
ЗАМЕНИТЕ КАСЕТУ ↓ КОНЕЦ ЛЕНТЫ	Достигнут конец ленты.

## Индикация оставшегося заряда батарейного блока

Доступные режимы:  
Все режимы

При использовании видеокамеры с батарейным блоком в качестве источника питания, будет отображаться индикатор оставшегося заряда батарейного блока. Если заряд батарейного блока станет очень низким, появится предупреждающий индикатор. Замените батарейный блок.

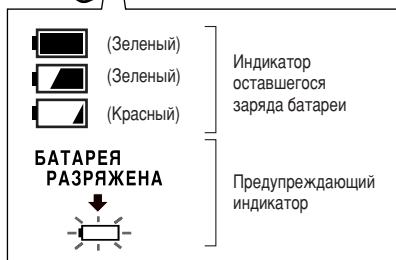
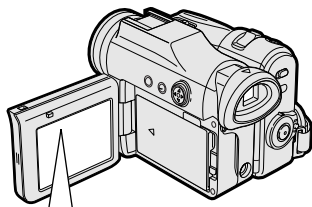

Примечания:

- Индикатор оставшегося заряда батарейного блока появляется, когда экранные индикаторы включены.
- Используйте показания индикатора оставшегося заряда батарейного блока только как приблизительную информацию.
- Показания индикатора оставшегося заряда батарейного блока могут как увеличиться, так и уменьшиться, если Вы установите переключатель питания в положение OFF, а затем снова в положение или .
- При низкой температуре окружающей среды красный индикатор оставшегося заряда батарейного блока может появиться раньше.
- При отображении предупреждающего индикатора использование функций наезда может привести к внезапному прекращению питания видеокамеры.

## Индикация информации об использовании батарейного блока

Доступные режимы:  
Все режимы

При работе видеокамеры с батарейным блоком индикатор использования батарейного блока появляется рядом с индикатором оставшегося заряда батарейного блока.

Индикатор использования батарейного блока для батарейного блока, прикрепленного к видеокамере

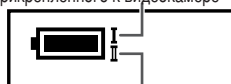

Индикатор использования батарейного блока для дополнительной внешней батареи с ручным ремнем BT-LCA1

При отображении обоих индикаторов видеокамера потребляет энергию обоих батарейных блоков.  
При отображении одного индикатора камкордер потребляет энергию указанного батарейного блока.

# Основные операции

## Запись с помощью камеры

### Использование наушников (имеются в продаже)

#### Доступные режимы:

Лента камеры, воспроизведение ленты

Вы можете контролировать звук во время воспроизведения или записи через стереонаушники (имеющиеся в продаже). С данной видеокамерой могут использоваться стереонаушники с диаметром штекера 3,5 мм.

Подсоедините штекер стереонаушников к гнезду для наушников на видеокамере, как показано ниже.

Основные операции

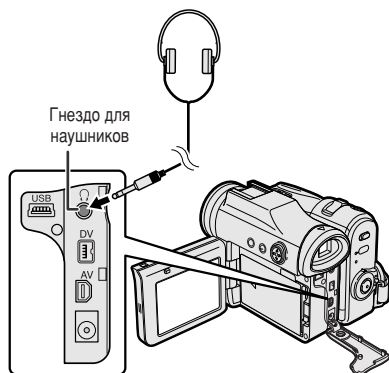

#### Примечания:



- Перед подсоединением стереонаушников установите громкость видеокамеры на минимальный уровень.
- Встроенный громкоговоритель автоматически отключится, когда стереофонические наушники будут подсоединены к гнезду для наушников.

### Настройка громкости наушников

#### Доступный режим:

Лента камеры

Вы можете регулировать громкость наушников, если звук через наушники плохо слышен.

- 1 Установите переключатель выбора носителя информации в положение , а затем удерживайте нажатой кнопку блокировки, и установите переключатель питания в положение  (см. стр. 22).
- 2 Нажмите кнопку MENU для отображения экрана меню.
- 3 Нажимайте  $\nabla$  или  $\Delta$  на функциональной кнопке для выбора опции , а затем нажмите центральную часть функциональной кнопки.

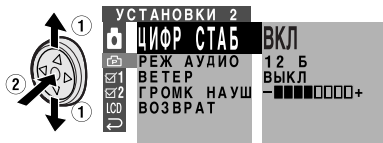

- 4 Нажимайте  $\nabla$  или  $\Delta$  для выбора опции "ГРОМК НАУШ", а затем нажмите центральную часть функциональной кнопки.
- 5 Нажмите  $\triangleleft$  или  $\triangleright$  для выбора нужного уровня громкости, а затем нажмите центральную часть функциональной кнопки.



- 6 Нажмите кнопку MENU для выключения экрана меню.

#### Примечание:

- Во время воспроизведения используйте регулятор громкости для регулирования уровня громкости наушников (см. стр. 30).

# Основные операции

## Воспроизведение

### Воспроизведение ленты

#### Доступный режим:

Воспроизведение ленты

Экран монитора ЖКД функционирует как удобный монитор воспроизведения. При этом, для получения мгновенного воспроизведения на экране со звуковым сопровождением через встроенную акустическую систему ничего не требуется подсоединять.





- 1 Установите переключатель выбора носителя информации в положение .



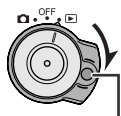

- 2 Удерживайте нажатой кнопку блокировки и установите переключатель питания в положение .



Кнопка блокировки

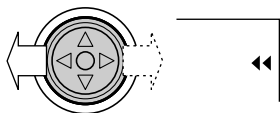

- 3 Нажмите кнопку  (или ) на функциональной кнопке для перемотки ленты назад (или быстрой перемотки вперед) к нужной точке.

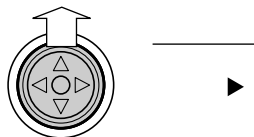

- 4 Нажмите кнопку  для начала воспроизведения.



#### Примечание:

- Если Вы в режиме воспроизведения ленты нажмете кнопку пуска/остановки записи, появится метка "II", и видеокамера войдет в режим ожидания записи. Если Вы не собираетесь выполнять запись, нажмите кнопку , чтобы отключить метку "II", а затем нажмите кнопку , чтобы начать воспроизведение. При этом Ваша предыдущая запись не будет стерта (см. стр. 73–76).

### Для остановки воспроизведения

Нажмите кнопку .



### Для выключения питания

Установите переключатель питания в положение OFF, не нажимая кнопку блокировки.

#### Примечания:

- Лента будет автоматически перемотана назад, когда воспроизведение достигнет конца ленты.
- При выборе опции "5 МИН" или "10 МИН" в режиме экономии энергии и пребывании в режиме остановки в течение от 5 до 10 минут без выполнения каких-либо действий, видеокамера выключится автоматически.

### Просмотр воспроизведения в видеоскателе

Вы также можете просматривать воспроизведение в видеоскателе, закрыв монитор ЖКД экраном внутрь. Вы не сможете контролировать звук через громкоговоритель во время просмотра воспроизведения в видеоскателе.

### Регулятор громкости

#### Доступный режим:

Воспроизведение ленты

Если видеокамера установлена в режим воспроизведения ленты, нажимайте регулятор громкости в сторону + или -, чтобы увеличить (1) или уменьшить (2) громкость.

Индикатор уровня громкости будет появляться на экране ЖКД только во время регулировки. Вскоре после того, как регулятор громкости будет отпущен, индикатор уровня громкости исчезнет.

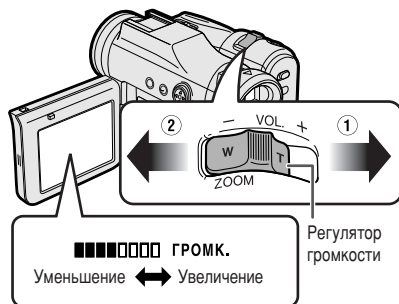

### Стоп-кадр

#### Доступный режим:

Воспроизведение ленты

Функция стоп-кадра позволяет Вам выполнять паузу в режиме воспроизведения ленты.

Во время воспроизведения ленты нажмите  $\Delta$  на функциональной кнопке.

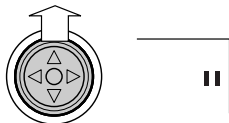

Для возврата к нормальному воспроизведению нажмите  $\Delta$  еще раз.

#### Примечания:

- В режиме стоп-кадра звук отключен.
- Для предохранения ленты, видеокамера автоматически вернется к нормальному воспроизведению, если он будет оставлен в режиме стоп-кадра более, чем на 5 минут.

### Видеописк

#### Доступный режим:

Воспроизведение ленты

Функция видеописка облегчает поиск нужного эпизода на ленте.

### Поиск эпизода вблизи текущего положения ленты

- 1 Во время воспроизведения ленты нажмите кнопку  $\triangleright$  (или  $\triangleleft$ ) на функциональной кнопке.
  - Воспроизводимое изображение будет быстро перематываться вперед (или назад).

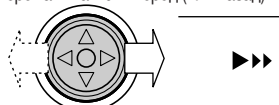

- 2 Когда Вы найдете эпизод, нажмите кнопку  $\Delta$  для возврата к нормальному воспроизведению.

### Поиск эпизода, удаленного от текущего положения ленты

- 1 Во время быстрой перематки вперед (или назад) в режиме воспроизведения ленты, нажмите и удерживайте нажатой кнопку  $\triangleright$  (или  $\triangleleft$ ) на функциональной кнопке.
  - Будет отображаться изображение, получаемое в результате быстрой перематки вперед (или назад).
- 2 Если нужный эпизод все еще довольно далеко отстоит от текущего положения ленты, отпустите функциональную кнопку, перейдя к обычной ускоренной перематке вперед (или назад).
- 3 Повторяйте действия приведенных выше пунктов 1 и 2, пока не найдете нужный эпизод.
- 4 Нажмите кнопку  $\Delta$  для начала нормального воспроизведения.

#### Примечания:

- Во время поиска звук отключен.
- Во время поиска могут наблюдаться помехи изображения. Это не является неисправностью.

## Просмотр воспроизведения на телевизоре

### Доступные режимы:

Воспроизведение ленты, воспроизведение карты

Вы можете подсоединить видеокамеру к телевизору, чтобы позволить насладиться воспроизведением большей аудитории.

- 1 Откройте крышку гнезд на видеокамере (см. стр. 2).



Крышка гнезд

- 2 Подсоедините видеокамеру к Вашему телевизору (или КВМ) с помощью прилагаемого кабеля аудио/видео/S-видео, как показано на рисунке.

### Телевизор или КВМ

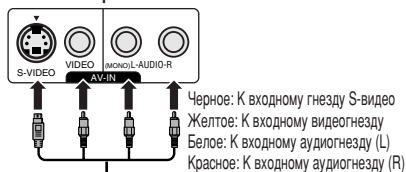

Аудио/видео/S-видео кабель (прилагается)

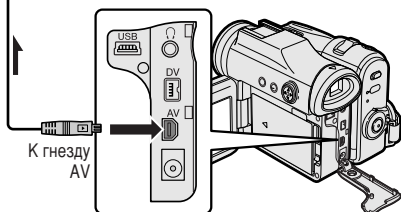

← : Направление сигнала показано стрелкой.

### Примечание:

- Перед выполнением любых подсоединений убедитесь, что видеокамера, телевизор, КВМ и другое задействованное оборудование отключено. Если любой из перечисленных выше видов оборудования во время подсоединения останется включенным, могут возникнуть помехи изображения или неисправность.

- 3 Включите телевизор, и установите его на канал "AV" или "VIDEO". (См. руководство по эксплуатации Вашего телевизора.)
  - При выполнении подсоединения к телевизору через КВМ, включите КВМ, и установите его на входной канал "AV" или "LINE". Для просмотра сигнала с КВМ управляйте телевизором обычным образом. (См. руководства по эксплуатации Вашего телевизора и КВМ.)
- 4 Установите переключатель питания на видеокамере в положение , и начните воспроизведение (см. стр. 29).

### Примечание:

- Если Ваш телевизор или КВМ оснащен 21-штырьковым разъемом Euro-SCART, используйте дополнительный RCA/21-штырьковый преобразовательный разъем Euro-SCART.
- Если Ваш телевизор или КВМ оснащен только одним входным аудиогнездом, используйте для аудиосоединения белый штекер на телевизоре или КВМ.
- Если Ваш телевизор или КВМ оснащен входным гнездом S-видео, Вам не нужно подсоединять желтый видеостекер.
- После использования закройте крышку гнезд.

### О гнезде S-видео

Гнезда S-видео используются для раздельной передачи хроматического (цветового) и светового (яркостного) компонентов видеосигналов. Они служат для улучшения качества изображения как при записи, так и при воспроизведении.

# Полезные функции

## Кнопки управления

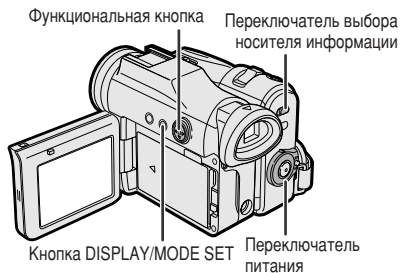

### Функциональная кнопка

Используйте функциональную кнопку для выбора и установки нужной настройки.



### Кнопка DISPLAY/MODE SET

Всякий раз при нажатии кнопки DISPLAY/MODE SET, экран будет изменяться, как показано ниже.

- Примеры экранов показаны для режима ленты камеры.

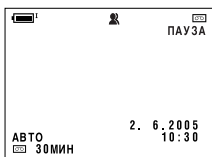

Информационный дисплей включен

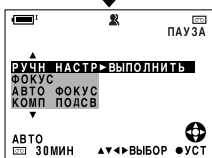

Экран режимов



Информационный дисплей отключен

## Использование экранов режимов

Используя экраны режимов, Вы можете отрегулировать установки видеокамеры, как показано ниже, с помощью функциональной кнопки.

- 1 Установите нужный режим видеокамеры с помощью переключателя выбора носителя информации и переключателя питания (см. стр. 22).
  - Подробные сведения о пунктах режима, которые Вы можете выбрать в каждом режиме видеокамеры, приведены на стр. 116 по 119.
  - Действия пунктов с 2 по 4 показывают, как изменить установку меню МЕНЮ СЦЕН в режиме ленты камеры.

- 2 Нажимайте кнопку DISPLAY/MODE SET до тех пор, пока не появится экран режимов.



- 3 Нажимайте  $\nabla$  или  $\Delta$  на функциональной кнопке для выбора пункта нужного режима (МЕНЮ СЦЕН), а затем нажмите центральную часть функциональной кнопки.

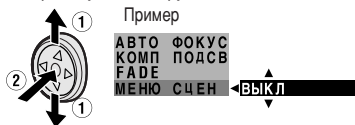

- 4 Нажмите кнопку  $\nabla$  или  $\Delta$  для выбора нужного режима (СУМЕРКИ), а затем нажмите центральную часть функциональной кнопки.



### Для отключения экрана режимов

Нажмите кнопку DISPLAY/MODE SET.

Примечание:

- Недоступные для выбора пункты меню окрашены

## Использование экранов меню

Используйте экраны меню для регулировки различных настроек видеокамеры.



**1** Установите нужный режим видеокамеры с помощью переключателя выбора носителя информации и переключателя питания (см. стр. 22).

- Подробные сведения о пунктах меню, которые Вы можете выбрать в каждом режиме видеокамеры, приведены на стр. 116 по 119.
- Действия пунктов с 2 по 5 показывают, как изменить установку меню ЦИФР УВЕЛ в режиме ленты камеры.

**2** Нажмите кнопку MENU для отображения экрана меню.



**Примечание:**

- Экран меню во время выполнения записи не появляется.

**3** Нажимайте  $\nabla$  или  $\triangle$  на функциональной кнопке для выбора нужного экрана меню (CAM), а затем нажмите центральную часть функциональной кнопки.

Пример



- Вместо того, чтобы нажимать центральную часть функциональной кнопки, Вы можете нажать кнопку  $\triangleright$ .

**4** Нажимайте  $\nabla$  или  $\triangle$  для выбора нужного пункта меню (ЦИФР УВЕЛ), а затем нажмите центральную часть функциональной кнопки.

Пример

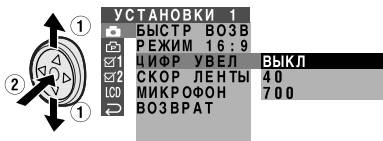

- Вместо того, чтобы нажимать центральную часть функциональной кнопки, Вы можете нажать кнопку  $\triangleright$ .

**5** Нажимайте кнопки  $\nabla$  или  $\triangle$  для выбора нужной установки меню (40), а затем нажмите центральную часть функциональной кнопки.

### ЦИФР УВЕЛ 40

- Вместо того, чтобы нажимать центральную часть функциональной кнопки, Вы можете нажать кнопку  $\triangleleft$ .
- Чтобы отрегулировать другой пункт меню, нажимайте  $\nabla$  или  $\triangle$  для выбора опции "ВОЗВРАТ", и нажмите центральную часть функциональной кнопки, а затем выполните действия пунктов с 3 по 5.

## Для отключения экрана МЕНЮ

Нажмите кнопку MENU.

**Примечания:**

- Некоторые пункты меню являются общими для всех режимов видеокамеры. Например, если пункт меню СИГНАЛ установлен в положение "ВЫКЛ" в режиме ленты камеры, он будет автоматически установлен в положение "ВЫКЛ" и в других режимах.
- Экран меню автоматически отключится, если в течение 5 минут не будет выполнено никаких установок.
- Недоступные для выбора пункты меню окрашены серым цветом.

# Полезные функции

## Запись с помощью камеры

### Установка цифрового наезда видеокамеры

#### Доступный режим:

Лента камеры

Вы можете выбрать три различных диапазона наезда видеокамеры: 1–10× (оптический наезд видеокамеры), 10–40× (цифровой наезд видеокамеры) или 10–700× (цифровой наезд видеокамеры). Цифровой наезд видеокамеры позволяет Вам записывать изображения с сильным увеличением таким же образом, как и при обычном наезде видеокамеры.

#### Примечания:

- Цифровой наезд видеокамеры является дополнением к оптическому наезду, давая в результате совместного использования максимальное увеличение в диапазоне 1–700×.
- При цифровом увеличении изображения качество изображения ухудшается по мере использования более сильного цифрового наезда видеокамеры.

- 1 В режиме ленты камеры нажмите кнопку MENU для отображения экрана меню.
- 2 Нажимайте  $\nabla$  или  $\Delta$  на функциональной кнопке для выбора опции , а затем нажмите центральную часть функциональной кнопки.

- 3 Нажимайте  $\nabla$  или  $\Delta$  для выбора опции "ЦИФР УВЕЛ", а затем нажмите центральную часть функциональной кнопки.



- 4 Нажимайте  $\nabla$  или  $\Delta$  для выбора опции "40" или "700", а затем нажмите центральную часть функциональной кнопки.

**ЦИФР УВЕЛ 40**

- 5 Нажмите кнопку MENU для выключения экрана меню.

Во время цифрового наезда видеокамеры отображается индикатор "Ц" цифрового наезда.

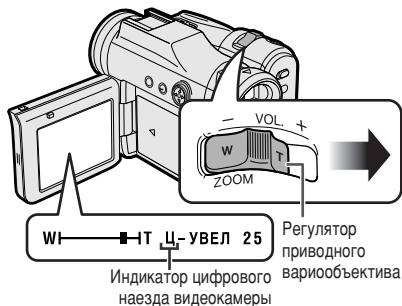

### Для использования только оптического наезда видеокамеры

В описанном выше пункте 4 выберите опцию "ВЫКЛ".

## Компенсация задней подсветки (BLC)

### Доступные режимы:

Лента камеры, карта камеры

Если объект имеет заднюю подсветку, изображение станет темным, если это обычно рекомендуется. Используйте функцию компенсации задней подсветки (BLC) для повышения яркости экрана в целом.

- Примеры экранов показаны для режима ленты камеры.

- 1 В режиме ленты камеры или карты камеры нажимайте кнопку DISPLAY/MODE SET до тех пор, пока не появится экран режимов.



- 2 Нажимайте  $\nabla$  или  $\triangle$  на функциональной кнопке для выбора опции "КОМП ПОДСВ", а затем нажмите центральную часть функциональной кнопки.
- 3 Нажимайте  $\nabla$  или  $\triangle$  для выбора опции "ВКЛ  $\text{☑}$ ", а затем нажмите центральную часть функциональной кнопки.

**КОМП ПОДСВ** > **ВКЛ**  $\text{☑}$

- 4 Нажмите кнопку DISPLAY/MODE SET для выключения экрана режимов.
  - Индикация " $\text{☑}$ " появляется, когда экранные индикаторы включены, указывая, что компенсация задней подсветки теперь работает.

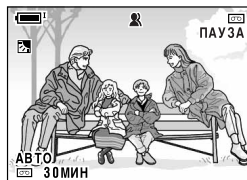

### Для отмены функции компенсации задней подсветки

В описанном выше пункте 3 выберите опцию "ВЫКЛ".

# Полезные функции

## Запись с помощью камеры

### Усиление

#### Доступные режимы:

Лента камеры, карта камеры

При выполнении записи в темном или плохо освещенном месте на экране отображается индикация "СВЕТ". Для записи более яркого изображения используйте функцию усиления.

#### Примечание:

- В местах с нормальной освещенностью индикация "СВЕТ" не появляется. В этом случае функция усиления не может быть использована.

- Примеры экранов показаны для режима ленты камеры.

1 В режиме ленты камеры или карты камеры нажимайте кнопку DISPLAY/MODE SET до тех пор, пока не появится экран режимов.



2 Нажимайте  $\nabla$  или  $\triangle$  на функциональной кнопке для выбора опции "КОМП ПОДСВ", а затем нажмите центральную часть функциональной кнопки.

3 Нажимайте  $\nabla$  или  $\triangle$  для выбора опции "ВКЛ  $\text{☾☽}$ ", а затем нажмите центральную часть функциональной кнопки.

**КОМП ПОДСВ**  $\rightarrow$  **ВКЛ**  $\text{☾☽}$

4 Нажмите кнопку DISPLAY/MODE SET для выключения экрана режимов.

- Индикация " $\text{☾☽}$ " появляется, когда экранные индикаторы включены, указывая, что функция усиления теперь работает.

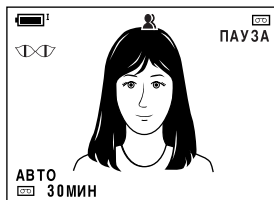

#### Для отмены функции усиления

В описанном выше пункте 3 выберите опцию "ВЫКЛ".

#### Примечания:

- В режиме усиления могут наблюдаться некоторые помехи изображения, усиливающиеся при появлении индикатора  $\text{☾☽}$ .
- При появлении индикатора  $\text{☾☽}$  за объектом может наблюдаться интенсивно движущееся теневое изображение.
- Тонкая регулировка яркости возможна при использовании ручной диафрагмы (см. стр. 62).
- Индикатор  $\text{☾☽}$  исчезнет, и режим усиления будет отменен, если Вы нацелите видеокамеру на ярко освещенное место.

## Качественное изображение

### Доступные режимы:

Лента камеры, карта камеры

Если объект имеет заднюю подсветку, при нормальной записи изображение станет темным. Функция качественного изображения улучшает изображение, увеличивая яркость объекта и оставляя более яркие участки изображения без изменения. Данная функция полезна, если использование функции BLC вызывает нежелательные эффекты вследствие большой разницы между яркостью объекта и фона.

- Примеры экранов показаны для режима ленты камеры.

- 1 В режиме ленты камеры или карты камеры нажимайте кнопку DISPLAY/MODE SET до тех пор, пока не появится экран режимов.



- 2 Нажимайте  $\nabla$  или  $\Delta$  на функциональной кнопке для выбора опции "УЛУЧ ИЗОБР", а затем нажмите центральную часть функциональной кнопки.

- 3 Нажимайте  $\nabla$  или  $\Delta$  для выбора нужной настройки качественного изображения, а затем нажмите центральную часть функциональной кнопки.

### УЛУЧ ИЗОБР ► УРОВЕНЬ 1

- Всякий раз при нажатии  $\nabla$  или  $\Delta$  настройка будет изменяться, как показано ниже. Опция "УРОВЕНЬ 1" соответствует наименьшей яркости, а опция "УРОВЕНЬ 3" соответствует наибольшей яркости.

Настройка качественного изображения	Экранный индикатор
УРОВЕНЬ 3	F3
↕	
УРОВЕНЬ 2	F2
↕	
УРОВЕНЬ 1	F1
↕	
ВЫКЛ	Нет

- 4 Нажмите кнопку DISPLAY/MODE SET для выключения экрана режимов.
  - При включенных экранных индикаторах появятся индикаторы " F1", " F2" или " F3", указывая, что функция качественного изображения теперь работает.

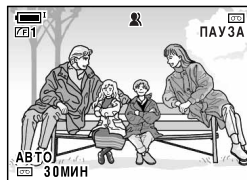

### Для отмены функции качественного изображения

В описанном выше пункте 3 выберите опцию "ВЫКЛ".

#### Использование СИД видеоподсветки

##### Доступные режимы:

Лента камеры, карта камеры

Вы можете использовать прилагаемую СИД видеоподсветку для увеличения яркости эпизода, если естественное освещение слишком слабое.

##### Установка

- 1 Совместите СИД видеоподсветку с держателем СИД видеоподсветки на видеокамере и передвиньте ее в направлении стрелки, пока она не защелкнется на месте.

Держатель СИД  
видеоподсветки

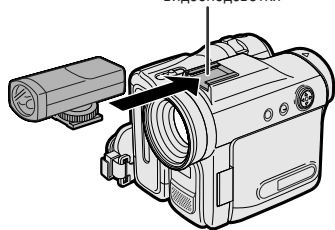

- 2 Поверните винт в направлении стрелки для закрепления СИД видеоподсветки.

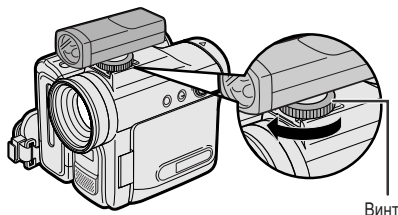

Винт

##### Извлечение

Поверните винт в направлении, противоположном направлению при установке, а затем снимите СИД видеоподсветку.

##### Примечания:

- Не поднимайте видеокамеру за СИД видеоподсветку, поскольку это может повредить устройство.
- Держатель СИД видеоподсветки на видеокамере предназначен для использования только с указанным устройством.

## Выбор режима СИД видеоподсветки

### Типы

**ВЫКЛ:** Выключение СИД видеоподсветки.

**АВТО:** Автоматическое включение/выключение СИД видеоподсветки в зависимости от условий освещения.

**ВКЛ:** Включение СИД видеоподсветки.

- Примеры экранов показаны для режима ленты камеры.

- 1 В режиме ленты камеры или карты камеры нажимайте кнопку DISPLAY/MODE SET до тех пор, пока не появится экран режимов.



- 2 Нажимайте  $\nabla$  или  $\triangle$  на функциональной кнопке для выбора опции "LED СВЕТ", а затем нажмите центральную часть функциональной кнопки.
- 3 Нажимайте  $\nabla$  или  $\triangle$  для выбора нужной настройки СИД подсветки, а затем нажмите центральную часть функциональной кнопки.

**LED СВЕТ** ► **ВКЛ**

- 4 Нажмите кнопку DISPLAY/MODE SET для выключения экрана режимов.
  - Индикатор "☾" появится при включенных экранных индикаторах, показывая, что функция СИД видеоподсветки в данный момент работает.

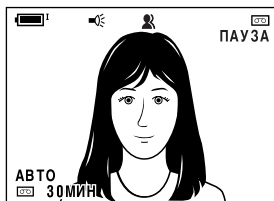

- 5 Отрегулируйте угол поля в диапазоне от 1 м до 2 м, а затем начните запись.

### Для отмены функции СИД видеоподсветки

В описанном выше пункте 3 выберите опцию "ВЫКЛ".

#### Примечания:

- Используйте СИД видеоподсветки в диапазоне от 1 м до 2 м.
- Не смотрите прямо на свет, поскольку это может повредить Ваше зрение.
- При использовании СИД видеоподсветки потребление энергии увеличится. Выключите видеоподсветку, если Вы ее не используете.
- Если скорость затвора установлена в положение "АВТО", а СИД видеоподсветки установлен в положение "АВТО" или "ВКЛ", изображение может выглядеть грубым, или у движущегося объекта могут наблюдаться теневые изображения. Для предотвращения теневых изображений установите скорость затвора вручную в положение 1/50 сек. (см. стр. 64).
- Диапазон подсветки ограничен. Проверьте экран во время записи.

# Полезные функции

## Запись с помощью камеры

### Введение и выведение изображения

Доступный режим:

Лента камеры

Функция введения и выведения изображения позволит Вам постепенно вводить или выводить изображение и звук в начале или в конце эпизода для создания монтажных переходов. Данная функция особенно эффективна при создании драматических изменений в оформлении эпизода.

Функциональная кнопка

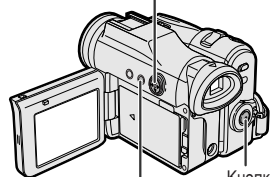

Кнопка пуска/  
остановки записи

Кнопка DISPLAY/MODE SET

Введение изображения

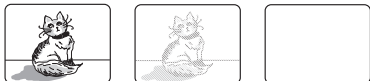

Выведение изображения

### Использование

- 1 В режиме ленты камеры нажимайте кнопку DISPLAY/MODE SET до тех пор, пока не появятся экран режимов.
- 2 Нажмите  $\nabla$  или  $\Delta$  на функциональной кнопке для выбора опции "FADE", а затем нажмите центральную часть функциональной кнопки.



- 3 Нажмите  $\nabla$  или  $\Delta$  для выбора опции "ВКЛ", а затем нажмите центральную часть функциональной кнопки.

- 4 Нажимайте кнопку DISPLAY/MODE SET до тех пор, пока не появятся индикаторы на экране.

- 5 Нажмите кнопку пуска/остановки записи для начала записи.

- Изображение побелеет, и начнется постепенное введение изображения и звука.

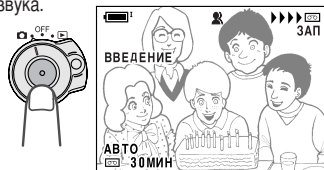

- 6 Нажмите кнопку пуска/остановки записи в точке, где Вам нужно остановить запись.

- Начнется выведение изображения и звука, по мере того как изображение постепенно побелеет. Затем видеокамера вернется к режиму ожидания записи.

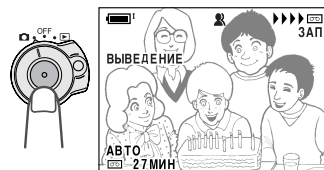

### Для отмены режима введения и выведения изображения

В описанном выше пункте 3 выберите опцию "ВЫКЛ".

### Только для использования функции выведения изображения

- 1 Во время записи с помощью камеры в режиме ленты камеры нажимайте кнопку DISPLAY/MODE SET до тех пор, пока не появится экран режимов.
- 2 Выполните действия пунктов от 2 и 3 в подразделе "Использование".
- 3 Нажмите кнопку пуска/остановки записи в точке, где Вам нужно остановить запись.

### Примечание:

- Режим введения и выведения изображения автоматически отменяется после выполнения функции выведения изображения.

## Быстрый возврат

### Доступный режим:

Лента камеры

Если во время воспроизведения Вашей ленты Вы захотите быстро вернуться к последнему записанному эпизоду и начать запись снова, используйте функцию быстрого возврата.

- 1 Установите видеокамеру в режим ленты камеры.
- 2 В режиме ожидания записи нажмите кнопку MENU для отображения экрана меню.
- 3 Нажмите  $\nabla$  или  $\Delta$  на функциональной кнопке для выбора опции  $\text{CAM}$ , а затем нажмите центральную часть функциональной кнопки.
- 4 Нажмите  $\nabla$  или  $\Delta$  для выбора опции "БЫСТР ВОЗВ", а затем нажмите центральную часть функциональной кнопки.

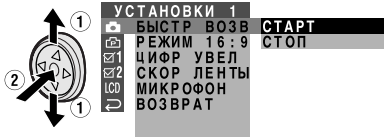

- 5 Нажмите  $\nabla$  или  $\Delta$  для выбора опции "СТАРТ", а затем нажмите центральную часть функциональной кнопки.

- Индикация "ПОИСК" начнет мигать, и лента начнет выполнять ускоренную перемотку вперед или назад до конца последнего записанного эпизода.

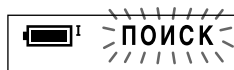

- Когда лента достигнет конца последнего записанного эпизода, отобразится индикация "ЗАВЕРШЕНО", и видеокамера войдет в режим ожидания записи.
- 6 Нажмите кнопку MENU для выключения экрана меню.

### Примечания:

- Для отмены функции быстрого возврата в то время, пока мигает индикация "ПОИСК", дважды нажмите центральную часть функциональной кнопки.
- Быстрый возврат не будет работать, если Вы вынете кассету и загрузите ее после выполнения записи или если ничего не было записано с момента загрузки.
- Если видеокамера останется в режиме ожидания записи свыше 5 минут и войдет в режим остановки, быстрый возврат работать не будет.

# Полезные функции

## Запись с помощью камеры

### Монтажный поиск

#### Доступный режим:

Лента камеры

Функция монтажного поиска даст Вам возможность выполнить поиск без переключения с режима ленты камеры к режиму воспроизведения ленты той точки на ленте, с которой Вам нужно начать следующую запись.

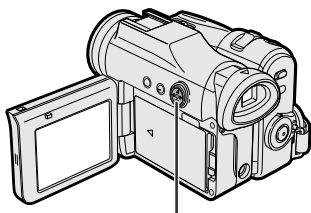

Функциональная кнопка

1 Установите видеокамеру в режим ленты камеры.

2 В режиме ожидания записи нажмите и удерживайте нажатой ◀ (монтажный поиск назад) или ▶ (монтажный поиск вперед) на функциональной кнопке.

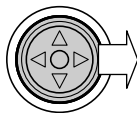
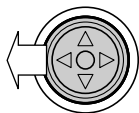

3 Когда Вы найдете точку, с которой Вам нужно начать запись, отпустите кнопку.

#### Примечания:

- Во время поиска звук выключается.
- Монтажный поиск вперед выполняется на такой же скорости, как и нормальное воспроизведение, а монтажный поиск назад в 6,5 раза быстрее, чем нормальное воспроизведение.
- Во время монтажного поиска назад могут наблюдаться помехи изображения.
- Если видеокамера останется в режиме ожидания записи свыше 5 минут и войдет в режим остановки, поиск монтажа работать не будет.

### Запись стоп-кадра на ленту

#### Доступный режим:

Лента камеры

Вы можете выполнять непрерывную запись неподвижных изображений объектов.

1 Установите видеокамеру в режим ленты камеры.

2 В режиме ожидания записи нажмите кнопку PHOTO до упора.

- Воспроизводится неподвижное изображение объекта.



3 Нажмите кнопка пуска/остановки записи.

- Будет выполняться запись неподвижного изображения объекта.
- Во время записи неподвижного изображения на экране появится индикация "ЗАПИСАНО НА ЛЕНТЕ".



#### Для паузы записи

Нажмите кнопка пуска/остановки записи.

#### Для отмены неподвижного изображения

Нажмите кнопку PHOTO до упора.

#### Примечания:

- Запись стоп-кадра также может выполняться во время записи путем нажатия кнопки PHOTO до упора.
- Качество изображения при функции записи стоп-кадра будет немного ниже, чем нормальное изображение.

## Цифровая стабилизация изображения (DIS)

### Доступный режим:

Лента камеры

Функция цифровой стабилизации изображения (DIS) позволяет Вам стабилизировать изображение посредством электронной компенсации относительно малых сотрясений изображения, которые часто досаждают при съемке крупным планом.

- 1 В режиме ленты камеры нажмите кнопку MENU для отображения экрана меню.
- 2 Нажмите  $\nabla$  или  $\Delta$  на функциональной кнопке для выбора опции  $\text{DIS}$ , а затем нажмите центральную часть функциональной кнопки.
- 3 Нажмите  $\nabla$  или  $\Delta$  для выбора опции "ЦИФР СТАБ", а затем нажмите центральную часть функциональной кнопки.

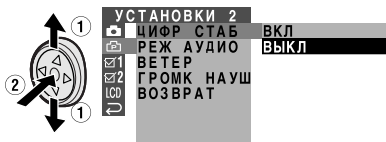

- 4 Нажмите  $\nabla$  или  $\Delta$  для выбора опции "ВКЛ", а затем нажмите центральную часть функциональной кнопки.

**ЦИФР СТАБ ВКЛ**

- 5 Нажмите кнопку MENU для выключения экрана меню.

- Индикатор DIS появится только тогда, когда будут включены индикаторы на экране.

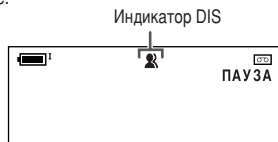

### Для отмены функции DIS

В описанном выше пункте 4 выберите опцию "ВЫКЛ". Индикатор  $\text{DIS}$  исчезнет.

### Примечания:

- Функция DIS не может компенсировать чрезмерное сотрясение изображения.
- Если не имеет места сотрясение изображения (например, при использовании видеокамеры на треноге), выключите функцию DIS. Изображение будет выглядеть более естественным, когда функция DIS выключена.

# Полезные функции

## Запись с помощью камеры

### Широкоэкранный режим

#### Доступный режим:

Лента камеры

Широкоэкранный режим позволяет Вам записывать эпизоды со сжатыми по бокам изображениями, что позволяет Вам наслаждаться широкоэкранными изображениями высокой плотности при воспроизведении изображений на широкоэкранном телевизоре.

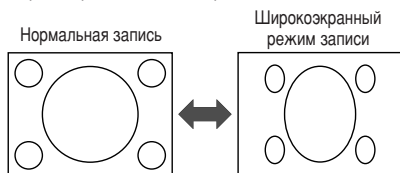

- 1 В режиме ленты камеры нажмите кнопку MENU для отображения экрана меню.
- 2 Нажмите  $\nabla$  или  $\Delta$  на функциональной кнопке для выбора опции , а затем нажмите центральную часть функциональной кнопки.
- 3 Нажмите  $\nabla$  или  $\Delta$  для выбора опции "РЕЖИМ 16:9", а затем нажмите центральную часть функциональной кнопки.



- 4 Нажмите  $\nabla$  или  $\Delta$  для выбора опции "ВКЛ", а затем нажмите центральную часть функциональной кнопки.

**РЕЖИМ 16:9 ВКЛ**

- 5 Нажмите кнопку MENU для выключения экрана меню.

#### Для отмены широкоэкранный режим

В описанном выше пункте 4 выберите опцию "ВКЛ".

### Режим экономии питания

#### Доступные режимы:

Все режимы

В режиме экономии питания видеокамера автоматически выключится для экономии заряда батареи, если видеокамера не будет использоваться от 5 до 10 минут.

#### Примечание:

- Для возобновления записи или воспроизведения, установите переключатель питания в положение OFF, а затем снова в положение или .
- Примеры экранов показаны для режима ленты камеры.

- 1 Включите видеокамеру, а затем нажмите кнопку MENU для отображения экрана меню.
- 2 Нажмите  $\nabla$  или  $\Delta$  на функциональной кнопке для выбора опции 2, а затем нажмите центральную часть функциональной кнопки.
- 3 Нажмите  $\nabla$  или  $\Delta$  для выбора опции "ЭКОН.ПИТАН", а затем нажмите центральную часть функциональной кнопки.



- 4 Нажмите  $\nabla$  или  $\Delta$  для выбора опции "5 МИН" или "10 МИН", а затем нажмите центральную часть функциональной кнопки.

**ЭКОН. ПИТАН 5 МИН**

- 5 Нажмите кнопку MENU для выключения экрана меню.

#### Для отмены режима экономии питания

В описанном выше пункте 4 выберите опцию "ВЫКЛ".

#### Примечания:

- Видеокамера не выключится во время записи, воспроизведения, ввода сигнала AV или DV или подсоединения кабеля USB.
- Видеокамера выключится прежде, чем активизируется режим ожидания включения питания.

## Самозапись

### Нормальная самозапись

#### Доступные режимы:

Лента камеры, карта камеры



Откройте монитор ЖКД и поверните его на 180° вертикально так, чтобы экран был обращен в другую сторону, и объект мог контролировать съемку в то время, когда Вы выполняете запись при помощи видоискателя.

Если видеокамера установлена неподвижно, Вы можете выполнить запись самого себя в эпизоде, наблюдая за собой на мониторе ЖКД. Для таких случаев предусмотрен пульт дистанционного управления.

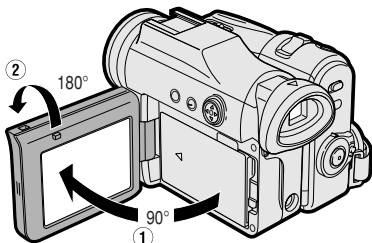

- 1 Вытяните видоискатель полностью. Откройте монитор ЖКД под углом 90° к корпусу видеокамеры (1), а затем поверните его на 180° вертикально (2).



- 2 Установите переключатель выбора носителя информации в положение  или .
- 3 Установите переключатель питания в положение 
  - Объект появится в видоискателе, а зеркальное изображение объекта появится на мониторе ЖКД.

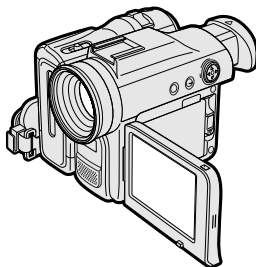

- 4 Начните запись.

#### Примечания:

- Используйте пульт дистанционного управления для начала/остановки записи на ленту.
- Вы можете воспроизвести изображения в то время, когда монитор находится в режиме самозаписи. Установите видеокамеру в режим воспроизведения ленты или воспроизведения карты.

## Полезные функции

### Запись с помощью камеры

#### Самозапись с обратным захватом

Доступный режим:

Лента камеры

Поверните захват на  $105^\circ$ , а монитор ЖКД вертикально на  $180^\circ$  так, чтобы Вы могли выполнить запись самого себя, удерживая захват.

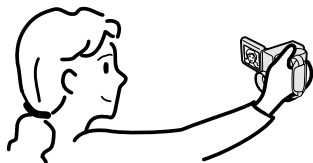

- 1 Поверните видеокамеру вниз, как показано ниже.



- 2 Поверните секцию объектива на  $105^\circ$  вертикально, как показано ниже.

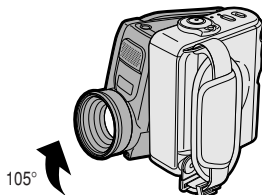

- 3 Откройте монитор ЖКД под углом  $90^\circ$  к корпусу видеокамеры (1), а затем поверните его на  $180^\circ$  вертикально (2).

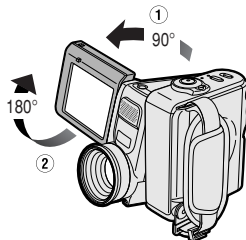

- 4 Установите переключатель выбора носителя информации в положение .
- 5 Установите переключатель питания в положение .
- 6 Начните запись.

#### Примечания:

- Не поворачивайте секцию монитора в положение самозаписи во время выполнения записи или воспроизведения.
- Во время самозаписи с обратным захватом экран режима или меню не может отображаться.
- В режиме самозаписи с обратным захватом все ручные установки устанавливаются в положение АВТО, а некоторые другие установки будут установлены в положение ВЫКЛ.
- При использовании самозаписи могут наблюдаться помехи изображения.
- Чтобы выполнить самозапись с перевернутым захватом правильно, не забудьте повернуть захват и секцию объектива так, чтобы кнопка пуска/остановки записи и гнездо треноги были ориентированы вверх, а объектив обращен к Вам. Появится индикатор .
- Убедитесь в том, что монитор ЖКД повернут точно на  $180^\circ$ , иначе записанные изображения будут перевернуты вниз на  $180^\circ$ .
- При выполнении самозаписи с перевернутым захватом в режиме карты камеры неподвижные изображения будут записаны перевернутыми на  $180^\circ$  вниз. В этом случае появится индикатор .
- Видеоискатель не работает в режиме самозаписи при перевернутом захвате.
- При выполнении самозаписи рекомендуется установить СИД видеоподсветки в положение "ВЫКЛ".

## Запись в режиме LP (долгоиграющей записи)

### Доступный режим:

Лента камеры

Данная видеокамера позволит Вам выполнить запись в режиме LP (долгоиграющей записи) для увеличения приблизительно на 50% времени записи с таким же качеством изображения, как и при записи в режиме SP (стандартной записи).

- 1 В режиме ленты камеры нажмите кнопку MENU для отображения экрана меню.
- 2 Нажмите  $\nabla$  или  $\Delta$  на функциональной кнопке для выбора опции , а затем нажмите центральную часть функциональной кнопки.
- 3 Нажмите  $\nabla$  или  $\Delta$  для выбора опции "СКОР ЛЕНТЫ", а затем нажмите центральную часть функциональной кнопки.

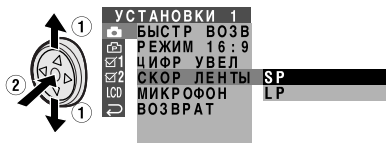

- 4 Нажмите  $\nabla$  или  $\Delta$  для выбора опции "LP", а затем нажмите центральную часть функциональной кнопки.

### СКОР ЛЕНТЫ LP

- 5 Нажмите кнопку MENU для выключения экрана меню.
  - Индикатор режима долгоиграющей записи появится только тогда, когда будут включены индикаторы на экране.



Индикатор режима долгоиграющей записи

### Для возвращения к режиму SP

В описанном выше пункте 4 выберите опцию "SP".

### Примечания относительно использования режима LP

- Для записи в режиме LP, обязательно используйте кассету Mini DV, маркированную для использования в режиме LP.
- Застывшие изображения, мозаичные помехи на изображении, прерывания звука или потеря звука могут случиться в следующих случаях:
  - При использовании ленты, которая не предназначена для использования в режиме LP.
  - При воспроизведении ленты, записанной в режиме LP в условиях очень высокой температуры.
  - Если лента, записанная в режиме LP с помощью видеокамеры, воспроизводится на проигрывателе Mini DV или видеокамере, выпущенном другим производителем.
  - Если лента, записанная в режиме LP, воспроизводится на проигрывателе Mini DV или видеокамере без функции LP.
- Аудиоперезапись недоступна при записи в режиме LP.

### Выбор 16-битового режима аудиозаписи

Доступный режим:

Лента камеры

Видеокамера обычно выполняет аудиозапись в 12-битовом режиме аудиозаписи. Для получения аудиозаписи более высокого качества выберите 16-битовый режим аудиозаписи.

- 1 В режиме ленты камеры нажмите кнопку MENU для отображения экрана меню.
- 2 Нажмите  $\nabla$  или  $\Delta$  на функциональной кнопке для выбора опции  $\square$ , а затем нажмите центральную часть функциональной кнопки.
- 3 Нажмите  $\nabla$  или  $\Delta$  для выбора опции "РЕЖ АУДИО", а затем нажмите центральную часть функциональной кнопки.

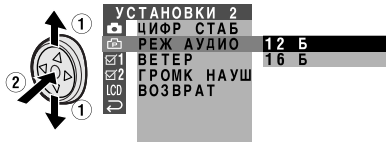

- 4 Нажмите  $\nabla$  или  $\Delta$  для выбора опции "16 Б", а затем нажмите центральную часть функциональной кнопки.

**РЕЖ АУДИО 16 Б**

- 5 Нажмите кнопку MENU для выключения экрана меню.
  - Индикатор 16-битового режима аудиозаписи появится только тогда, когда будут включены индикаторы на экране.



Индикатор 16-битового режима аудиозаписи

### Для возвращения к 12-битовому режиму аудиозаписи

В описанном выше пункте 4 выберите опцию "12 Б".

### Примечание:

- При использовании аудиоперезаписи с 16-битовыми аудиозаписями, будет выполняться монофоническая запись перезаписанных и оригинальных звуков (см. стр. 69).

## Использование вариомикрофона

### Доступный режим:

Лента камеры

При помощи прилагаемого вариомикрофона Вы можете производить звуковую запись в соответствии с увеличением вариообъектива для создания оптимального звучания.

### Установка

- 1 Совместите вариомикрофон с полюсным наконечником вариомикрофона на видеокамере и передвиньте его в направлении стрелки, пока он не зафиксируется на месте.



- 2 Поверните винт в направлении стрелки для закрепления микрофона.

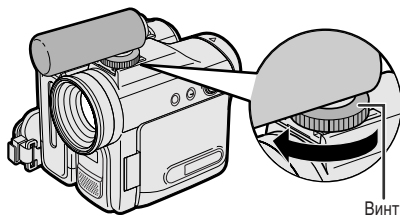

## Извлечение

Поверните винт в направлении, противоположном направлению при установке, а затем снимите вариомикрофон.

### Примечания:

- Не поднимайте видеокамеру за вариомикрофон, поскольку это может повредить устройство.
- Полюсный наконечник вариомикрофона на видеокамере предназначен для использования только с указанным устройством.

## Выбор режима вариомикрофона

Когда вариомикрофон установлен, выберите режим его работы.

### Типы

**АВТО:** Видеокамера автоматически выбирает оптимальный звук в соответствии с увеличением вариообъектива. При выборе широкоугольной установки вариообъектива, для записи звука применяется встроенный микрофон. По мере возрастания изменения масштаба увеличения изображения, звуки от вариомикрофона и от встроенного микрофона смешиваются в соответствии с установкой изменения масштаба изображения.

**МИКР TELE:** Вариомикрофон устанавливается для записи звуков на расстоянии. (Встроенный микрофон выключается.)

**ВЫКЛ:** Вариомикрофон выключается. (Встроенный микрофон включается.)

### Примечание:

- Вариомикрофон является микрофоном монофонического, а не стереофонического типа, поэтому он полезен для записи речи, но не музыки или концерта на сцене.

## Полезные функции

### Запись с помощью камеры

- 1 Установите вариомикрофон на видеокамере.
- 2 В режиме ленты камеры нажмите кнопку MENU для отображения экрана меню.
- 3 Нажмите  $\nabla$  или  $\Delta$  на функциональной кнопке для выбора опции  $\text{MIC}$ , а затем нажмите центральную часть функциональной кнопки.
- 4 Нажмите  $\nabla$  или  $\Delta$  для выбора опции "МИКРОФОН", а затем нажмите центральную часть функциональной кнопки.

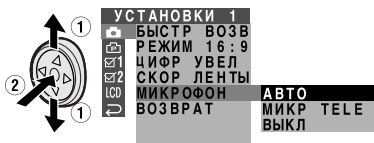

- 5 Нажмите  $\nabla$  или  $\Delta$  для выбора нужного режима вариомикрофона, а затем нажмите центральную часть функциональной кнопки.

**МИКРОФОН**    **МИКР TELE**

- 6 Нажмите кнопку MENU для выключения экрана меню.

Когда будет задействован вариомикрофон, появится индикатор вариомикрофона и индикатор диапазона масштабирования громкости будет изменяться, как показано ниже.

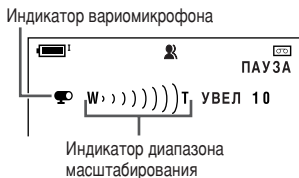

## Ветрозащита

### Доступный режим:

Лента камеры

Функция ветрозащиты позволит Вам уменьшить помехи из-за сильного ветра, которые очень досаждают при записи.

- 1 В режиме ленты камеры нажмите кнопку MENU для отображения экрана меню.
- 2 Нажмите  $\nabla$  или  $\Delta$  на функциональной кнопке для выбора опции  $\text{W}$ , а затем нажмите центральную часть функциональной кнопки.
- 3 Нажмите  $\nabla$  или  $\Delta$  для выбора опции "ВЕТЕР", а затем нажмите центральную часть функциональной кнопки.

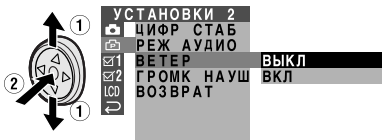

- 4 Нажмите  $\nabla$  или  $\Delta$  для выбора опции "ВКЛ", а затем нажмите центральную часть функциональной кнопки.

**ВЕТЕР**    **ВКЛ**

- 5 Нажмите кнопку MENU для выключения экрана меню.

### Для отмены ветрозащиты

В описанном выше пункте 4 выберите опцию "ВЫКЛ".

### Примечание:

- Во время нормальной записи выключайте функцию ветрозащиты. Если она останется включенной, аудиозапись может звучать несколько приглушенно при воспроизведении.

# Полезные функции

## Воспроизведение

### Использование пульта дистанционного управления

#### Доступные режимы:

Все режимы

Используйте пульт дистанционного управления для работы с видеокамерой на расстоянии, как, например, в случае, если Вы хотите выполнить запись самого себя в эпизоде или, если видеокамера подсоединен к телевизору, для использования его в качестве видеомagneфона.

#### Активизация

- Примеры экранов показаны для режима воспроизведения ленты.

- 1 Нажмите кнопку MENU для отображения экрана меню.
- 2 Нажмите  $\nabla$  или  $\Delta$  на функциональной кнопке для выбора опции  $\boxtimes$  1, а затем нажмите центральную часть функциональной кнопки.
- 3 Нажмите  $\nabla$  или  $\Delta$  для выбора опции "УДАЛЕН", а затем нажмите центральную часть функциональной кнопки.

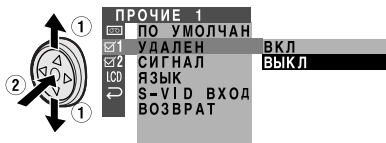

- 4 Нажмите  $\nabla$  или  $\Delta$  для выбора опции "ВКЛ", а затем нажмите центральную часть функциональной кнопки.

**УДАЛЕН** **ВКЛ**

- 5 Нажмите кнопку MENU для выключения экрана меню.

### Функционирование

Нацельте пульт дистанционного управления на датчик дистанционного управления с пульта дистанционного управления видеокамеры, и нажмите кнопки управления для функционирования.

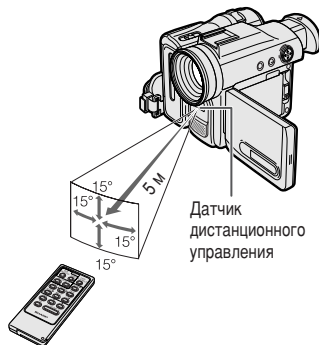

Кнопки ZOOM (W/T)

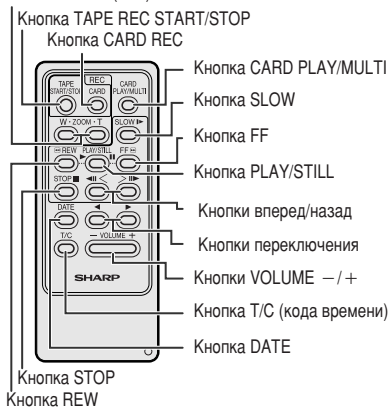

#### Примечания:

- Будьте внимательны, не подвергайте датчик приема сигнала с пульта дистанционного управления воздействию прямых солнечных лучей или сильного внутреннего освещения, так как это может помешать датчику приема сигнала с пульта дистанционного управления функционировать должным образом.
- Обязательно убедитесь в том, что между пультом дистанционного управления и датчиком приема сигнала с пульта дистанционного управления нет никаких препятствий.

## Функции воспроизведения ленты с помощью пульта дистанционного управления

### Доступный режим:

Воспроизведение ленты

Вы можете использовать следующие функции воспроизведения с помощью прилагаемого пульта дистанционного управления. (См. стр. 51 для использования пульта дистанционного управления.)

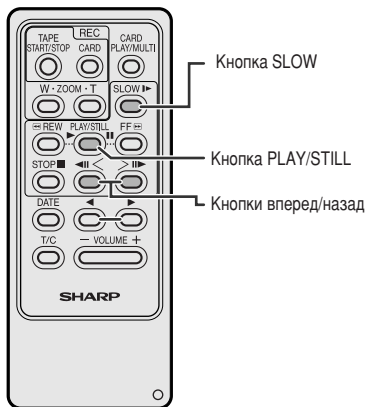

### Обратное воспроизведение

Функция обратного воспроизведения позволит Вам выполнить воспроизведение изображения назад.

Во время воспроизведения ленты, нажмите кнопку ◀◀.

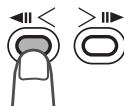

Для возвращения к нормальному воспроизведению нажмите кнопку PLAY/STILL (▶).

### Примечание:

- Видеокамера автоматически возвратится к режиму нормального воспроизведения, если он будет оставлен в режиме обратного воспроизведения более чем на 30 минут.

### Замедленное воспроизведение

Функция замедленного воспроизведения позволяет Вам выполнять воспроизведение с замедленным движением.

Во время воспроизведения ленты нажмите кнопку SLOW (▶). Затем, выберите направление движения ленты, используя кнопки вперед/назад (◀◀ или ▶▶).



Для возврата к нормальному воспроизведению дважды нажмите кнопку PLAY/STILL (▶).

### Примечание:

- Для защиты ленты видеокамера автоматически возвращается к нормальному воспроизведению, если он оставлен в режиме замедленного воспроизведения более, чем на 10 минут.

### Покадровое продвижение

Функция покадрового продвижения позволяет Вам выполнять воспроизведение неподвижных изображений кадр за кадром.

1 Во время воспроизведения ленты нажмите кнопку PLAY/STILL (▶) для паузы воспроизведения.



2 Нажмите кнопку ▶▶ (или ◀◀).

- Каждый раз, когда Вы нажимаете эту кнопку, изображение продвигается на один кадр вперед (или назад).

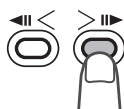

Для возвращения к нормальному воспроизведению нажмите кнопку PLAY/STILL (▶).

### Примечания:

- Звук отключается во время воспроизведения назад, медленного воспроизведения и воспроизведения кадр вперед.
- Если Вы используете функцию замедленного воспроизведения или покадрового продвижения для ленты, записанной в режиме LP, изображение может перемещаться вперед на несколько кадров за один раз.
- Покадровое продвижение выполнится примерно на 45 кадров.

## Выбор даты и времени индикации записи

Доступные режимы:  
Все режимы

Выполните действия согласно описанной ниже процедуре для выбора даты, или даты и времени индикации записи на экране. Вы можете отобразить дату и время в обоих случаях, как во время записи, так и во время воспроизведения.

- Примеры экранов показаны для режима воспроизведения ленты.

- 1 Нажмите кнопку MENU для отображения экрана меню.
- 2 Нажмите  $\nabla$  или  $\Delta$  на функциональной кнопке для выбора опции  $\checkmark 2$ , а затем нажмите центральную часть функциональной кнопки.
- 3 Нажмите  $\nabla$  или  $\Delta$  для выбора опции "ОТОБР ДАТЫ", а затем нажмите центральную часть функциональной кнопки.



- 4 Нажмите  $\nabla$  или  $\Delta$  для выбора нужной установки, а затем нажмите центральную часть функциональной кнопки.

**ОТОБР ДАТЫ ДАТА**

- 5 Нажимайте кнопку MENU до тех пор, пока не появится установка даты (или даты и времени).

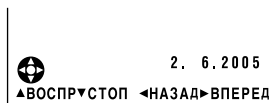

Примечания:

- Дата (или дата и время) появятся тогда, когда будут включены индикаторы на экране.
- Перед выполнением записи обязательно убедитесь в том, что дата и время установлены правильно. Если они не установлены, дисплей будет оставаться пустым при воспроизведении записи. (Дисплей будет также оставаться пустым во время воспроизведения незаписанных или поврежденных участков ленты.)
- В режиме воспроизведения ленты индикация текущей даты и времени отображаются тогда, когда не выполняется воспроизведение ленты.
- Вы можете также нажать кнопку DATE на пульте дистанционного управления для отображения даты (или даты и времени).

## Воспроизведение с эффектами изображения

### Доступные режимы:

Воспроизведение ленты, воспроизведение карты

Данные эффекты изображения позволят Вам выполнить воспроизведение изображений с более сильным драматическим эффектом.

### Типы

**Ч/Б:** Изображение отображается в черно-белых тонах.

**СЕПИЯ:** Изображение отображается в цвете сепия, похожем на тон старых фотографий.

**СОЛАРИ:** Усиливается контраст объекта, создавая неповторимый художественный образ.

**НЕГАТИВ:** Черные и белые тона изображения заменяются один другим, а цвета изображения переставляются.

- Примеры экранов показаны для режима воспроизведения ленты.

- 1 Во время воспроизведения ленты (или воспроизведения карты) нажимайте кнопку DISPLAY/MODE SET до тех пор, пока не появится экран режимов.
- 2 Нажмите  $\nabla$  или  $\Delta$  на функциональной кнопке для выбора опции "ЭФФЕКТЫ", а затем нажмите центральную часть функциональной кнопки.



ЭФФЕКТЫ  
УЛУЧ ИЗОБР  
AUDIO DUB  
4 : 3 \* 16 : 9

← ВЫКЛ

- 3 Нажмите  $\nabla$  или  $\Delta$  для выбора нужного эффекта изображения, а затем нажмите центральную часть функциональной кнопки.

ЭФФЕКТЫ → Ч / Б

- 4 Нажмите кнопку DISPLAY/MODE SET для выключения экрана режимов.

### Для отмены воспроизведения с эффектами изображения

В описанном выше пункте 3 выберите опцию "ВЫКЛ".

### Примечания:

- Видеоизображения в режиме воспроизведения с эффектами изображения не могут быть переданы через кабель DV на персональный компьютер.
- Вы не сможете использовать воспроизведение с эффектами изображения для воспроизведения показа слайдов.

## Перевернутое воспроизведение

### Доступный режим:

Воспроизведение ленты

Данная функция позволяет Вам выполнять воспроизведение изображений, перевернутых на 180°.

- 1 В режиме воспроизведения ленты нажмите кнопку MENU для отображения экрана меню.
- 2 Нажмите  $\nabla$  или  $\triangle$  на функциональной кнопке для выбора опции  $\square$ , а затем нажмите центральную часть функциональной кнопки.
- 3 Нажмите  $\nabla$  или  $\triangle$  для выбора опции "ВРАЩЕНИЕ", а затем нажмите центральную часть функциональной кнопки.
  - Появится индикатор перевернутого воспроизведения.



Индикатор перевернутого воспроизведения

- 4 Нажмите  $\triangle$  для начала перевернутого воспроизведения.
  - Изображение будет перевернуто на 180° верхней стороной вниз.

### Для отмены перевернутого воспроизведения

Нажмите центральную часть функциональной кнопки в описанном выше пункте 4.

### Примечания:

- При выполнении перевернутого воспроизведения во время воспроизведения ленты, воспроизведение остановится. Нажмите  $\triangle$  для начала перевернутого воспроизведения.
- Даже если видеокамера находится в режиме перевернутого воспроизведения, изображение, выведенное через кабель DV, будет отображаться как при нормальном воспроизведении.
- Если Вы хотите отобразить экран меню во время перевернутого воспроизведения, нажмите центральную часть функциональной кнопки.
- В режиме перевернутого воспроизведения Вы не сможете выполнить покадровое продвижение, замедленное воспроизведение и воспроизведение с эффектами изображения или копирование изображения с ленты на карту.

## Воспроизведение качественного изображения

### Доступный режим:

Воспроизведение ленты

Функция воспроизведения качественного изображения улучшает изображение в режиме воспроизведения ленты, увеличивая яркость объекта и оставляя более яркие участки изображения без изменения.

- 1 В режиме воспроизведения ленты нажимайте кнопку DISPLAY/MODE SET до тех пор, пока не появится экран режимов.



- 2 Нажмите  $\nabla$  или  $\triangle$  на функциональной кнопке для выбора опции "УЛУЧ ИЗОБР", а затем нажмите центральную часть функциональной кнопки.

(продолжение на следующей странице)

## Полезные функции Воспроизведение

- 3 Нажмите  $\nabla$  или  $\Delta$  для выбора нужной настройки качественного изображения, а затем нажмите центральную часть функциональной кнопки.

### ЛУЧ ИЗОБР ► УРОВЕНЬ 1

- 4 Нажмите кнопку DISPLAY/MODE SET для выключения экрана режимов.
- При включенных экранных индикаторах появятся индикаторы "L1", "L2" или "L3", указывая, что функция качественного изображения теперь работает.

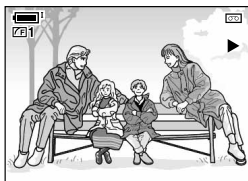

### Для отмены функции качественного изображения

В описанном выше пункте 3 выберите опцию "ВЫКЛ".

#### Примечания:

- Воспроизведение качественного изображения будет установлено в положение "ВЫКЛ" автоматически после выключения видеокамеры.
- Установка качественного изображения для записи и установка воспроизведения изображения являются разными установками.
- Воспроизведение качественного изображения может не иметь эффекта во время воспроизведения стоп-кадра.

## Копирование изображения с ленты на карту

#### Доступный режим:

Воспроизведение ленты

Вы можете записать Ваш любимый кадр изображения с записи на видеоленте и сохранить его на карте.

- 1 Вставьте записанную кассету Mini DV и карту в видеокамеру.
- 2 Установите видеокамеру в режим воспроизведения ленты, а затем начните воспроизведение ленты.
- 3 Нажмите  $\Delta$  на функциональной кнопке в тот момент, когда появится нужное изображение.
  - Появится неподвижное изображение кадра.

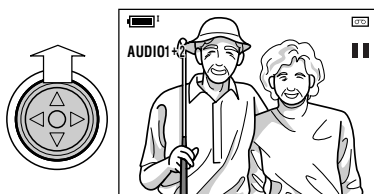

#### Примечание:

- Для отмены неподвижного изображения, нажмите  $\Delta$  еще раз.
- 4 Нажмите на кнопку PHOTO для копирования изображения на карту.
- Индикатор  $\square$  будет мигать красным цветом во время копирования изображения.



## Воспроизведение вытянутого изображения

### Доступный режим:

Воспроизведение ленты

Функция воспроизведения вытянутого изображения позволяет Вам воспроизводить сжатое изображение с ощущением широкоэкранного фильма, демонстрируемого в кинотеатре. Данная функция полезна, если Вы хотите воспроизвести изображения, записанные в широкоэкранном режиме, на телевизоре с соотношением сторон экрана 4:3.

Сжатое изображение  
(4:3)

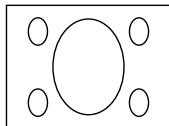

Вытянутое изображение (16:9)

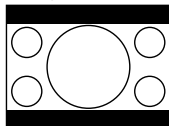

- 1 В режиме воспроизведения ленты нажимайте кнопку DISPLAY/MODE SET до тех пор, пока не появится экран режимов.
- 2 Нажмите  $\nabla$  или  $\Delta$  на функциональной кнопке для выбора опции "4:3  $\blacklozenge$  16:9", а затем нажмите центральную часть функциональной кнопки.



- Воспроизведение остановится после включения функции воспроизведения вытянутого изображения.

- 3 Нажмите кнопку  $\Delta$  для начала воспроизведения вытянутого изображения.



- Изображение отобразится с черными полосами.

### Для отмены воспроизведения вытянутого изображения

Нажмите центральную часть функциональной кнопки в пункте 3.

### Примечания:

- "Сжатие по бокам" является технологией сжатия изображения. Изображение 16:9 сжимается и записывается (со сжатием по бокам) как изображение 4:3.
- В режиме воспроизведения вытянутого изображения Вы не можете выполнять покадровое продвижение, замедленное воспроизведение и воспроизведение с эффектами изображения, или копировать изображение с ленты на карту.
- При передаче вытянутого воспроизводимого изображения через гнездо DV, будет передаваться сигнал исходного изображения.
- При выполнении воспроизведения вытянутого изображения изображение, записанное в нормальном режиме (изображение с соотношением сторон 4:3) будет вытянуто, как показано ниже.

Изображение с соотношением сторон 4:3

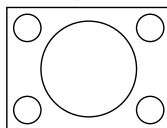

Воспроизведение вытянутого изображения

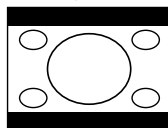

# Усовершенствованные функции

## Запись с помощью камеры

### Ручная фокусировка

#### Доступные режимы:

Лента камеры, карта камеры

Автоматическая фокусировка может не обеспечивать фокусировку на объект в таких ситуациях, как показано ниже. В таких ситуациях, установите видеокамеру в режим ручной фокусировки и выполните фокусировку вручную.

 <p>Объект слишком темный.</p>	 <p>Отсутствие контраста, например, эпизод в окружении снега.</p>
 <p>Быстродвижущийся объект.</p>	 <p>Фон слишком яркий.</p>
 <p>На объекте имеются горизонтальные полосы.</p>	 <p>Фотосъемка объекта выполняется через грязное или мокрое окно.</p>
 <p>Свет отражается от объекта.</p>	 <p>Два объекта на разном расстоянии налагаются в одном и том же эпизоде.</p>
 <p>Объект имеет мелкие, повторяющиеся очертания.</p>	 <p>Объекты на разном расстоянии появляются одновременно в центре эпизода.</p>
 <p>Высококачественный быстродействующий затвор используется при люминесцентном освещении.</p>	

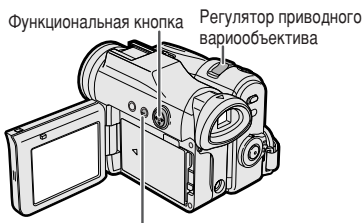

Кнопка DISPLAY/MODE SET

- Примеры экранов показаны для режима ленты камеры.

- 1 В режиме ленты камеры или карты камеры нажимайте кнопку DISPLAY/MODE SET до тех пор, пока не появится экран режимов.
- 2 Нажмите  $\nabla$  или  $\Delta$  на функциональной кнопке для выбора опции "ФОКУС", а затем нажмите центральную часть функциональной кнопки.



- 3 Отрегулируйте регулятор приводного вариобъектива, чтобы заключить в кадр нужный Вам объект.
- 4 Нажмите  $\nabla$  или  $\Delta$  для выполнения фокусировки на объект.
  - ▾: Для выполнения фокусировки на более близкий объект
  - ▴: Для выполнения фокусировки на более отдаленный объект
- 5 Нажмите кнопку DISPLAY/MODE SET для выключения экрана режимов.
  - Индикатор "РФ" появится тогда, когда будут включены индикаторы на экране.

Индикатор ручной фокусировки

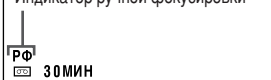

#### Примечание:

- Если отображается индикатор "РФ", Вы можете регулировать фокусировку вручную нажатием на  $\nabla$  или  $\Delta$ , даже если не отображается экран установки фокусировки.

## Возвращение к автоматической фокусировке

### Доступные режимы:

Лента камеры, карта камеры

Вы можете установить режим ручной фокусировки в режим автоматической фокусировки при помощи действий, описанных ниже.

- Примеры экранов показаны для режима ленты камеры.

- 1 В режиме ленты камеры или карты камеры нажмите кнопку DISPLAY/MODE SET до тех пор, пока не появится экран режимов.
- 2 Нажмите  $\nabla$  или  $\Delta$  на функциональной кнопке для выбора опции "АВТО ФОКУС", а затем нажмите центральную часть функциональной кнопки.



- Установка ФОКУС возвращается к режиму автоматической фокусировки.

### Примечание:

- Вы можете вернуться в режим автоматической фокусировки, если Вы нажмете кнопку  $\triangleleft$  после выбора опции "ФОКУС".

- 3 Нажмите кнопку DISPLAY/MODE SET для выключения экрана режимов.

## Отображение экрана ручной установки

### Доступные режимы:

Лента камеры, карта камеры

Вы можете регулировать вручную данные установки, как показано ниже на экране ручной установки.

- Баланс белого (см. стр. 60, 61)
- Ручная диафрагма (см. стр. 62)
- Ручное усиление (см. стр. 63)
- Скорость затвора (см. стр. 64, 65)

- Примеры экранов показаны для режима ленты камеры.

- 1 В режиме ленты камеры или карты камеры нажмите кнопку DISPLAY/MODE SET до тех пор, пока не появится экран режимов.
- 2 Нажмите  $\nabla$  или  $\Delta$  на функциональной кнопке для выбора опции "РУЧН НАСТР", а затем нажмите центральную часть функциональной кнопки.

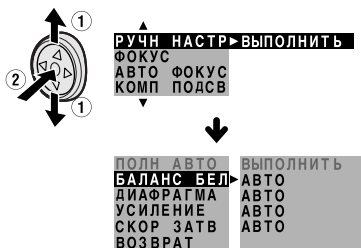

### Примечания:

- Режим ленты камеры и карты камеры не позволяет использовать ручные установки.
- Недоступные для выбора пункты меню окрашены серым цветом.
- Опция "РУЧН НАСТР" не может быть выбрана в случае, если выбрана установка кадра.

### Регулировка баланса белого

#### Доступные режимы:

Лента камеры, карта камеры

Цвет объекта на экране отличается в зависимости от условий освещения. Выберите установку баланса белого, которая согласуется с условиями освещения.

#### Типы

**АВТО:** Цветовая гамма отрегулируется автоматически для условий освещения в текущий момент времени

**РЕЖ ЗАЩИТЫ:** Зафиксируйте установку в положение стандартного баланса (блокировка баланса белого)

**НА УЛИЦЕ:** Для записи на улице в солнечный день

**В ПОМЕЩЕН:** Для записи в помещении с освещением галогенными лампами или лампами накаливания

### Выбор

- 1 В режиме ленты камеры или карты камеры нажимайте кнопку DISPLAY/MODE SET до тех пор, пока не появится экран режимов.
- 2 Нажмите  $\nabla$  или  $\Delta$  на функциональной кнопке для выбора опции "РУЧН НАСТР", а затем нажмите центральную часть функциональной кнопки (см. стр. 59).

- 3 Нажмите  $\nabla$  или  $\Delta$  для выбора опции "БАЛАНС БЕЛ", а затем нажмите центральную часть функциональной кнопки.



- 4 Нажмите  $\nabla$  или  $\Delta$  для выбора установки баланса белого, а затем нажмите центральную часть функциональной кнопки.

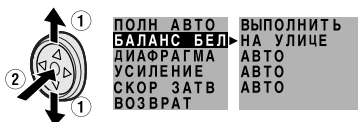

- При выборе опции "РЕЖ ЗАЩИТЫ" выполните действия раздела "Блокировка" на следующей странице.

- 5 Нажмите кнопку DISPLAY/MODE SET для выключения экрана РУЧН НАСТР.

## Блокировка

- 1 Выберите опцию "РЕЖ ЗАЩИТЫ" при выполнении действия пункта 4 раздела "Выбор" на предыдущей странице.
- 2 Направьте объектив на белый объект.
  - Отрегулируйте расстояние от объекта таким образом, чтобы весь экран был полностью белым.

Белая бумага или белая ткань

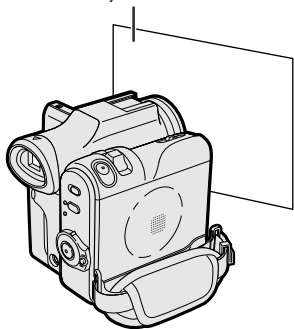

- 3 Нажмите центральную часть функциональной кнопки для установки блокировки баланса белого.
  - Опция "РЕЖ ЗАЩИТЫ" переключится на опцию "ЗАЩИТА" после нажатия на центральную часть функциональной кнопки.
  - Индикация "ЗАЩИТА" будет мигать во время выполнения процедуры блокировки, и прекратит мигать после блокировки баланса белого.

### Примечание:

- Если Вы сдвинете видеокамеру в то время, когда мигает индикация "ЗАЩИТА", индикация "ЗАЩИТА" может не перестать мигать. Если такое произойдет, повторите действия пункта 3.

- 4 Нажмите кнопку DISPLAY/MODE SET для выключения экрана РУЧН НАСТР.

## Для возвращения к режиму автоматического баланса белого

Нажмите < при выполнении действия пункта 4 раздела "Выбор" на предыдущей странице или пункта 3 раздела "Блокировка" для отображения индикации "АВТО".

## Для возвращения к полностью автоматическому режиму

Установите видеокамеру в полностью автоматический режим (см. стр. 65).

### Примечание:

- Установка баланса белого не может быть использована, если выбрана установка эпизода.

# Усовершенствованные функции

## Запись с помощью камеры

### Ручная диафрагма

#### Доступные режимы:

Лента камеры, карта камеры

Видеокамера предварительно установлена в режим автоматической диафрагмы, который автоматически выбирает апертуру. Однако при наличии слишком большого контраста по яркости между объектом и фоном, Вы можете не иметь возможности для записи четкого изображения. В этом случае используйте функцию ручной диафрагмы для корректировки величины диафрагмы.

#### Фон слишком яркий, а объект слишком темный (объект с подсветкой).

- Уменьшите величину диафрагмы, чтобы позволить объективу пропустить больше света.

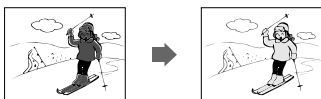

#### Объект слишком яркий относительно фона.

- Увеличьте величину диафрагмы, чтобы позволить объективу пропустить меньше света.



1 В режиме ленты камеры или карты камеры нажимайте кнопку DISPLAY/MODE SET до тех пор, пока не появится экран режимов.

2 Нажмите  $\nabla$  или  $\Delta$  на функциональной кнопке для выбора опции "РУЧН НАСТР", а затем нажмите центральную часть функциональной кнопки (см. стр. 59).

3 Нажмите  $\nabla$  или  $\Delta$  для выбора опции "ДИАФРАГМА", а затем нажмите центральную часть функциональной кнопки.

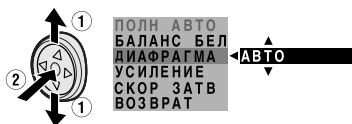

4 Нажмите  $\nabla$  или  $\Delta$  для выбора нужной величины диафрагмы, а затем нажмите центральную часть функциональной кнопки.



- Показанное число является выбранной величиной диафрагмы. Диапазон регулировки представлен 15 вариантами установок от F1.8 (наибольшее освещение) до F19 (наименьшее освещение).

5 Нажмите кнопку DISPLAY/MODE SET для выключения экрана РУЧН НАСТР.

### Для возвращения к режиму автоматической диафрагмы

Нажмите  $\triangleleft$  при выполнении описанного выше действия пункта 4 для отображения индикации "АВТО".

### Для возвращения к полностью автоматическому режиму

Установите видеокамеру в полностью автоматический режим (см. стр. 65).

#### Примечание:

- Режим ручной диафрагмы не может быть использован, если выбрана установка эпизода.

## Ручное усиление

### Доступные режимы:

Лента камеры, карта камеры

При выполнении записи в темном или плохо освещенном месте в режиме автоматического усиления, светочувствительность видеокамеры (усиление) будет регулироваться автоматически, и записанное изображение может быть ярче, чем реальный объект. Если Вы хотите точно записать темный эпизод, используйте в этом случае функцию ручного усиления. Вы можете также регулировать усиление для выполнения более яркой записи подсвеченного объекта.

### Пример использования

#### Выполнение точной записи темного эпизода.

- Выберите меньшую величину усиления (для уменьшения светочувствительности).

#### Фон слишком яркий, а объект слишком темный (подсветите объект).

- Выберите большую величину усиления (для увеличения светочувствительности).

**1** В режиме ленты камеры или карты камеры нажимайте кнопку DISPLAY/MODE SET до тех пор, пока не появится экран режимов.

**2** Нажмите  $\nabla$  или  $\Delta$  на функциональной кнопке для выбора опции "РУЧН НАСТР", а затем нажмите центральную часть функциональной кнопки (см. стр. 59).

**3** Нажмите  $\nabla$  или  $\Delta$  для выбора опции "УСИЛЕНИЕ", а затем нажмите центральную часть функциональной кнопки.



**4** Нажмите  $\nabla$  или  $\Delta$  для выбора нужной величины усиления, а затем нажмите центральную часть функциональной кнопки.

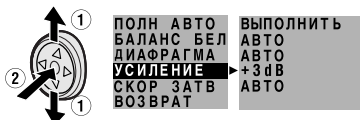

- Показанное число является выбранной величиной усиления. Диапазон регулировки представлен 7 вариантами установок от 0dB (самая низкая чувствительность) до +18dB (самая высокая чувствительность).

**Примечание:** Если Вы выберете большую величину усиления, изображение может получиться зернистым.

**5** Нажмите кнопку DISPLAY/MODE SET для выключения экрана РУЧН НАСТР.

### Для возвращения к режиму автоматического усиления

Нажмите  $\triangleleft$  при выполнении описанного выше действия пункта 4 для отображения индикации "АВТО".

### Для возвращения к полностью автоматическому режиму

Установите видеокамеру в полностью автоматический режим (см. стр. 65).

#### Примечание:

- Режим ручного усиления не может быть использован, если выбрана установка эпизода.

### Установка скорости затвора

#### Доступные режимы:

Лента камеры, карта камеры

Скорость затвора предварительно установлена для автоматического режима, который автоматически выбирает оптимальную для окружающего освещения скорость затвора. Однако в зависимости от объекта или ситуации, Вы можете захотеть установить скорость затвора вручную для создания высококачественного изображения.

**1** В режиме ленты камеры или карты камеры нажмите кнопку DISPLAY/MODE SET до тех пор, пока не появится экран режимов.

**2** Нажмите  $\nabla$  или  $\Delta$  на функциональной кнопке для выбора опции "РУЧН НАСТР", а затем нажмите центральную часть функциональной кнопки (см. стр. 59).

**3** Нажмите  $\nabla$  или  $\Delta$  для выбора опции "СКОР ЗАТВ", а затем нажмите центральную часть функциональной кнопки.



**4** Нажмите  $\nabla$  или  $\Delta$  для выбора нужной скорости затвора, а затем нажмите центральную часть функциональной кнопки.



- В режиме ленты камеры Вы можете выбрать 18 установок скорости от 1/12 сек. ("1/12") до 1/10000 сек. ("1/10000").
- В режиме карты камеры Вы можете выбрать 10 установок скорости от 1/12 сек. ("1/12") до 1/500 сек. ("1/500").

**5** Нажмите кнопку DISPLAY/MODE SET для выключения экрана РУЧН НАСТР.

### Для возвращения к автоматическому режиму скорости затвора

Нажмите  $\triangleleft$  при выполнении описанного выше действия пункта 4 для отображения индикации "АВТО".

### Для возвращения к полностью автоматическому режиму

Установите видеокамеру в полностью автоматический режим (см. стр. 65).

### Рекомендуемые скорости затвора

Чем выше скорость затвора, тем темнее получается изображение. Выберите наиболее подходящую для окружающего освещения скорость затвора.

Ситуация	Рекомендуемая скорость затвора
<ul style="list-style-type: none"> <li>• Запись спортивного выступления при ярком дневном свете.</li> <li>• Запись при ярком дневном свете на горном курорте.</li> </ul>	1/10000 сек.   1/1000 сек.
<ul style="list-style-type: none"> <li>• Запись спортивных соревнований на открытом воздухе в отчасти облачный день.</li> <li>• Запись наружного эпизода через окно автомобиля (если Вы хотите свести к минимуму расплывчатость, обусловленную содроганием камеры).</li> </ul>	1/1000 сек.   1/250 сек.
<ul style="list-style-type: none"> <li>• Если Вы хотите наполнить половину уменьшить освещение. Используйте в качестве замены фильтр ND2.</li> </ul>	1/120 сек.
<ul style="list-style-type: none"> <li>• Запись в плохо освещенном месте.</li> <li>• Если Вы хотите создать художественные растянутые изображения быстродвижущихся объектов.</li> </ul>	1/25 сек. 1/12 сек.

## Рекомендации относительно использования ручной установки скорости затвора

- Высокие скорости затвора могут быть использованы с функциями записи стоп-кадра (см. стр. 42 и 80) для выполнения высококачественной записи неподвижных изображений быстро движущихся объектов.
- Если изображение на экране мелькает, когда запись выполняется при люминесцентном освещении, Вы можете компенсировать это явление путем установки скорости затвора на 1/120 сек.

### Примечания:

- Запись при скорости затвора выше, чем 1/50 сек. ведет к затемнению изображения. Выполняйте запись в местах с ярким освещением, когда Вы используете высокую скорость затвора.
- Использование высокой скорости затвора при люминесцентном освещении может стать причиной мелкания изображения и, вероятно, периодического изменения цвета.
- При выборе скорости затвора 1/25 сек или 1/12 сек, Вы можете получить тентовое изображение за объектом, который много двигается.
- Ручная установка скорости затвора не может использоваться тогда, когда выбрана установка эпизода или когда появится индикатор
- Скорость затвора будет установлена в режим АВТО, если будет выбрана опция “ВКЛ
” в функции усиления.

## Примечания о ручных настройках

### Доступные режимы:

Лента камеры, карта камеры

При выключенном экране режимов или меню нажмите и удерживайте нажатой центральную часть функциональной кнопки, пока не появится экран, показанный ниже. Вы можете установить фокус, баланс белого, диафрагму, усиление и скорость затвора вручную.



## Установка видеокamеры в полностью автоматический режим

### Доступные режимы:

Лента камеры, карта камеры

Вы можете установить все настройки, показанные на экране, в полностью автоматический режим за одно действие.

- 1 В режиме ленты камеры или карты камеры нажимайте кнопку DISPLAY/MODE SET до тех пор, пока не появится экран режимов.
- 2 Нажмите или на функциональной кнопке для выбора опции “РУЧН НАСТР”, а затем нажмите центральную часть функциональной кнопки (см. стр. 59).



- 3 Нажмите или для выбора опции “ПОЛН АВТО”, а затем нажмите центральную часть функциональной кнопки.

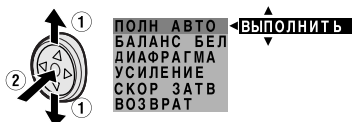

- 4 Нажмите или для выбора опции “ВЫПОЛНИТЬ”, а затем нажмите центральную часть функциональной кнопки.

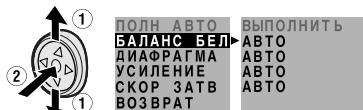

- 5 Нажмите кнопку DISPLAY/MODE SET для выключения экрана РУЧН НАСТР.

### Примечание:

- Вы не сможете выбрать опцию “ПОЛН АВТО”, если в текущий момент не используется ни одна ручная установка.

## Усовершенствованные функции Запись с помощью камеры

### Меню сцены (программа AE)

#### Доступные режимы:

Лента камеры, карта камеры

Вы можете установить видеокамеру в режим съемки, который даст наилучшие результаты при съемке специфической ситуации. Выберите правильно одну из шести приведенных ниже установок эпизода. Видеокамера автоматически установит экспозицию, баланс белого и скорость затвора, чтобы получить изображение оптимального качества для выбранной ситуации.

#### Типы

**СПОРТ** (🏃): Если Вы хотите выполнить запись быстро движущегося объекта.

**СУМЕРКИ** (🌅): Если Вы хотите точно записать красный цвет заходящего солнца и окружающих сумерек.

**СОЛНЦЕ** (☀️): Если фон очень яркий.

**ВЕЧЕРИНКА** (🎉): Если источником света является прожектор или свеча.

**НОЧНОЙ** (🌃): Если Вы хотите выполнить запись фейерверка или освещенного объекта в темноте.

**МЕДЛ ЗАТВ** (📷): Если Вы хотите выполнить запись объекта в сумеречном месте и ярко выделить его изображение.

• Примеры экранов показаны для режима ленты камеры.

- 1 В режиме ленты камеры или карты камеры нажимайте кнопку DISPLAY/MODE SET до тех пор, пока не появится экран режимов.
- 2 Нажмите  $\nabla$  или  $\Delta$  на функциональной кнопке для выбора опции "МЕНЮ СЦЕН", а затем нажмите центральную часть функциональной кнопки.



- 3 Нажмите  $\nabla$  или  $\Delta$  для выбора установки эпизода, которая больше всего соответствует записываемой ситуации, а затем нажмите центральную часть функциональной кнопки.
  - Выбранная установка эпизода отображается на экране режимов.

### МЕНЮ СЦЕН ► СУМЕРКИ

- 4 Нажмите кнопку DISPLAY/MODE SET для выключения экрана режимов.
  - Индикатор выбранной установки эпизода отобразится тогда, когда будут включены индикаторы на экране.

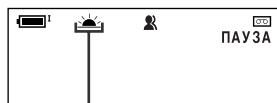

Индикатор установки эпизода

#### Для отмены установки эпизода

В описанном выше пункте 3 выберите опцию "ВЫКЛ".

#### Примечание:

- Установки эпизода не могут быть использованы, если будет функционировать любая ручная установка за исключением фокусировки. Ее также нельзя выбрать, если будет отображаться  $\nabla \nabla$ .

## Цифровые эффекты изображения

### Доступный режим:

Лента камеры

Данные цифровые эффекты изображения позволяют Вам выполнять запись объекта с усилением драматического эффекта.

### Типы

**Ч/Б:** Для выполнения записи в черно-белых тонах.

**СЕПИА:** Для выполнения записи в цвете сепия, похожем на тон старых фотографий.

**СОЛАРИ:** Для выполнения записи с усиленной контрастностью, создавая неповторимый художественный образ.

**НЕГАТИВ:** Для выполнения записи изображения, где черные и белые тона изображения преобразуются наоборот, а цвета изображения инвертируются.

- 1 В режиме ленты камеры нажимайте кнопку DISPLAY/MODE SET до тех пор, пока не появится экран режимов.
- 2 Нажмите  $\nabla$  или  $\Delta$  на функциональной кнопке для выбора опции "ЭФФЕКТЫ", а затем нажмите центральную часть функциональной кнопки.



- 3 Нажмите  $\nabla$  или  $\Delta$  для выбора нужного цифрового эффекта изображения, а затем нажмите центральную часть функциональной кнопки.

**ЭФФЕКТЫ** ► Ч / Б

- 4 Нажмите кнопку DISPLAY/MODE SET для выключения экрана меню.

### Для отмены цифровых эффектов изображения

В описанном выше пункте 3 выберите опцию "ВЫКЛ".

### Примечание:

- Цифровые эффекты изображения не будут работать, если будет отображаться неподвижное изображение.

# Усовершенствованные функции

## Воспроизведение

### Использование кода времени

#### Доступные режимы:

Лента камеры, воспроизведение ленты

Код времени показывает час, минуту и секунду записи, а также номер кадра (1 кадр = прил. 1/25 сек.). Данная запись выполняется автоматически наряду с записью объекта, если Вы выполняете запись на ленту. Вы можете отображать код времени на экране в качестве точного счетчика в режимах воспроизведения ленты и ленты камеры.

#### Формат отображения

TC 0 : 10 : 20 : 20

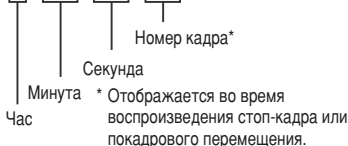

- Примеры экранов показаны для режима воспроизведения ленты.

- 1 Во время воспроизведения или записи с помощью камеры в режиме ленты нажмите кнопку MENU для отображения экрана меню.
- 2 Нажмите  $\nabla$  или  $\Delta$  на функциональной кнопке для выбора опции  $\square$  2, а затем нажмите центральную часть функциональной кнопки.
- 3 Нажмите  $\nabla$  или  $\Delta$  для выбора опции "КОД ВРЕМЯ", а затем нажмите центральную часть функциональной кнопки.

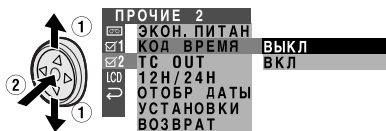

- 4 Нажмите  $\nabla$  или  $\Delta$  для выбора опции "ВКЛ", а затем нажмите центральную часть функциональной кнопки.

**КОД ВРЕМЯ** **ВКЛ**

- 5 Нажмите кнопку MENU для выключения экрана меню.

- Код времени появится тогда, когда будут включены индикаторы на экране.

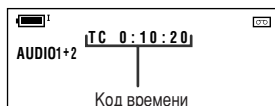

#### Для выключения кода времени

В описанном выше пункте 4 выберите опцию "ВЫКЛ".

#### Примечания:

- При достижении лентой незаписанного участка, код времени возвращается к нулю (TC 0:00:00). Однажды записанный код времени не может быть изменен.
- Вы можете также нажать кнопку TC на пульте дистанционного управления для отображения кода времени.

#### Отображение кода времени на телевизоре во время воспроизведения

- 1 В режиме воспроизведения ленты нажмите кнопку MENU для отображения экрана меню.
- 2 Нажмите  $\nabla$  или  $\Delta$  на функциональной кнопке для выбора опции  $\square$  2, а затем нажмите центральную часть функциональной кнопки.
- 3 Нажмите  $\nabla$  или  $\Delta$  для выбора опции "TC OUT", а затем нажмите центральную часть функциональной кнопки.



- 4 Нажмите  $\nabla$  или  $\Delta$  для выбора опции "ВКЛ", а затем нажмите центральную часть функциональной кнопки.

**TC OUT** **ВКЛ**

- 6 Нажмите кнопку MENU для выключения экрана меню.

## Функция аудиоперезаписи

### Доступный режим:

Воспроизведение ленты

Вы можете добавить дикторский текст к записям, сделанным с помощью данной видеокамеры, при сохранении оригинальных аудиозаписей и видеозаписей.

### Микрофон для аудиоперезаписи

Вы можете использовать встроенный стереомикрофон для записи дикторского текста.



Встроенный стереомикрофон

### Примечания:

- Аудиоперезапись не функционирует при использовании гнезда DV.
- Вы не сможете использовать аудиоперезапись для записей, выполненных в режиме LP.
- Вы не сможете использовать встроенный стереомикрофон для аудиоперезаписи, если подключен аудио/видео/S-видео кабель.
- Вы не сможете использовать вариомикрофон для выполнения записи дикторского текста.

## Аудиозапись

### В режиме обычной записи

#### 12-битовая аудиозапись

Аудиозапись выполняется при стереозвучании по Аудио 1.

**Аудио 1:** Стереозвучание (слева и справа)

**Аудио 2:** Нет аудиозаписи

#### 16-битовая аудиозапись

Аудиозапись выполняется при стереозвучании, при звучании слева и справа по двум отдельным каналам.

**Аудио 1:** Звучание слева

**Аудио 2:** Звучание справа

### В режиме аудиоперезаписи

#### 12-битовая аудиозапись

Аудиоперезапись выполняется по Аудио 2.

**Аудио 1:** Оригинальное стереозвучание (слева и справа)

**Аудио 2:** Перезаписанное стереозвучание (слева и справа)

#### 16-битовая аудиозапись

Аудиоперезапись выполняется по Аудио 2 над оригинальным звучанием справа. Перезаписанное и оригинальное звучание будут монозвучанием.

**Аудио 1:** Оригинальное звучание слева

**Аудио 2:** Перезаписанное звучание

### Примечания:

- Вы можете выбрать 12-битовый или 16-битовый режим аудиозаписи при выполнении процедуры, описанной на стр. 48.
- Вы можете выполнить аудиоперезапись, такую, как музыка, по каналу Аудио 2, если Вы подсоедините другой источник через аудио/видео кабель. Если звук для перезаписи был записан в 12-битовом режиме аудиозаписи, он не может быть записан по каналу Аудио 2 в стереозвучании.

### Аудиоперезапись

- 1 Выполняйте воспроизведение кассеты Mini DV, записанной в режиме SP, и определите участок ленты, где Вы хотите начать аудиоперезапись.
- 2 Нажмите  $\Delta$  на функциональной кнопке для временной остановки воспроизведения.
- 3 Нажимайте кнопку DISPLAY/MODE SET до тех пор, пока не появится экран режимов.
- 4 Нажмите  $\nabla$  или  $\Delta$  для выбора опции "AUDIO DUB", а затем нажмите центральную часть функциональной кнопки.
  - Появится экран аудиоперезаписи.



- 5 Нажмите  $\Delta$  для начала аудиоперезаписи. Запишите Ваш дикторский текст.

### Для временной остановки аудиоперезаписи

Нажмите  $\nabla$ . Для возобновления аудиоперезаписи нажмите  $\Delta$  еще раз.

### Для отмены аудиоперезаписи

Нажмите центральную часть функциональной кнопки в пункте 4. Исчезнет экран аудиоперезаписи.

### Если Вы хотите изменить сделанную аудиоперезапись или озвучить дополнительные эпизоды

- 1 Нажмите кнопку DISPLAY/MODE SET для выключения экрана аудиоперезаписи.
- 2 Повторите вышеописанные действия пунктов от 1 до 5.

#### Примечания:

- Вам рекомендуется использовать аудиоперезапись только с записями, выполненными с помощью данной видеокамеры. Использование записей, выполненных с помощью другого цифрового видеоборудования, может привести к низкому качеству звука.
- Аудиоперезапись будет автоматически временно останавливаться, если оригинальная аудиозапись будет изменяться с 12-битового режима на 16-битовый режим или наоборот. Нажмите  $\Delta$  для возобновления функционирования.
- Аудиоперезапись будет автоматически останавливаться, если встретится участок, записанный в режиме LP, или незаписанный участок ленты.
- Вы можете выполнять воспроизведение аудиоперезаписи и оригинальной аудиозаписи вместе или отдельно (см. стр. 71).
- Нельзя выбрать опцию "AUDIO DUB" при выполнении записи на кассету Mini DV в режиме LP.

## Выбор режима аудиовоспроизведения

### Доступный режим:

Воспроизведение ленты

Вы можете выбрать любой из следующих режимов аудиовоспроизведения.

### Аудио 1 + 2 (AUDIO 1 + 2)

- 12-битовая запись при стереозвучании (каналы Аудио 1 и Аудио 2)
- 16-битовая запись при стереозвучании (левый и правый каналы)

### Аудио 1 (AUDIO 1)

- 12-битовая запись при стереозвучании (только канал Аудио 1)
- 16-битовая запись при монозвучании (только левый канал)

### Аудио 2 (AUDIO 2)

- 12-битовая запись при стереозвучании (только канал Аудио 2)
- 16-битовая запись при монозвучании (только правый канал)

- 1 Выполняйте воспроизведение кассеты Mini DV с аудиоперезаписью.
- 2 Нажмите кнопку MENU для отображения экрана меню.

- 3 Нажмите  $\nabla$  или  $\Delta$  на функциональной кнопке для выбора опции  $\square$ , а затем нажмите центральную часть функциональной кнопки.
- 4 Нажмите  $\nabla$  или  $\Delta$  для выбора опции "АУДИО", а затем нажмите центральную часть функциональной кнопки.

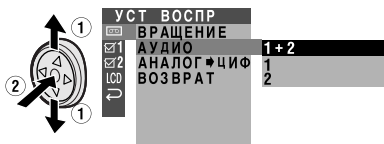

- 5 Нажмите  $\nabla$  или  $\Delta$  для выбора нужного режима аудиовоспроизведения, а затем нажмите центральную часть функциональной кнопки.

**АУДИО 1 + 2**

- 6 Нажмите кнопку MENU для выключения экрана меню.
  - Индикатор выбранного режима аудиовоспроизведения появится только тогда, когда будут включены индикаторы на экране.



Индикатор режима аудиовоспроизведения

### Примечание:

- Индикатор режима аудиовоспроизведения, индикатор "AUDIO", отображается разными цветами в зависимости от режима записи (12- или 16-битового), использованного для воспроизводимой записи. Белое отображение обозначает 12-битовый режим записи, в то время как зеленый обозначает 16-битовый режим.

## Редактирование

### Доступный режим:

Воспроизведение ленты

Видеоредактирование позволяет Вам усовершенствовать видеоизображения путем удаления последовательного ряда ненужных эпизодов с Вашей ленты, или перегруппировки одного последовательного ряда эпизодов с другим.

Данная видеокамера позволяет Вам контролировать исходную программу на встроенном мониторе ЖКД без необходимости подключения его к внешнему телевизору или видеомонитору.

### Подготовка

Подключите видеокамеру к KBM при помощи прилагаемого аудио/видео/S-видео кабеля как показано на рисунке.

#### Запись (KBM)

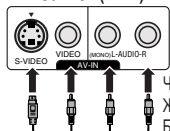

Черный: к входному гнезду S-видео  
Желтый: к входному видеогнезду  
Белый: к входному аудиогнезду (L)  
Красный: к входному аудиогнезду (R)

Аудио/видео/S-видео кабель (прилагается)

#### Воспроизведение

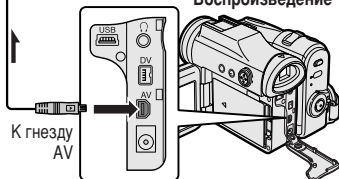

← Стрелка показывает прохождение сигнала.

### Примечания:

• Если Ваш KBM оснащен 21-штырьковым разъемом Euro-SCART, используйте дополнительный RCA/21-штырьковый преобразовательный разъем Euro-SCART.

- См. стр. 2 относительно того, как открывать крышку гнезд.
- Если Ваш KBM оснащен только одним входным аудиогнездом, используйте для аудиосоединения белый штекер на KBM.
- Если Ваш KBM оснащен входным гнездом S-видео, Вам не нужно подсоединять желтый видеостекер.

## Вырезание последовательного ряда ненужных эпизодов

- 1 Выполняйте воспроизведение ленты, которую будете редактировать, на видеокамере и определите начало и конец последовательного ряда эпизодов, которые Вам нужно вырезать. Запишите показания кода времени в начале и в конце этого ряда эпизодов (см. стр. 68). Затем, перемотайте ленту назад к месту перед началом участка, который Вам нужно сохранить.
- 2 Загрузите видеокассету в записывающий KBM.
- 3 Нажмите  $\Delta$  на видеокамере для начала воспроизведения, а затем нажмите кнопку записи на KBM для начала записи.
- 4 Нажмите кнопку пауза/стоп-кадр на KBM для временной остановки записи, когда исходная лента достигнет начала ряда эпизодов, которые будут вырезаны.
- 5 Нажмите кнопку пауза/стоп-кадр (или запись) на KBM для возобновления выполнения записи, когда исходная лента достигнет конца ряда эпизодов, которые будут вырезаны.

## Для прекращения редактирования

Нажмите  $\nabla$  на видеокамере и нажмите кнопку остановки на KBM.

### Примечания:

- Некоторые переходы между отредактированными рядами эпизодов могут быть слегка отдалены.
- Во время выполнения видеопauses или воспроизведения стоп-кадра могут появиться помехи изображения. Это не является следствием неисправности видеокамеры.
- Отображение кода времени будет записываться вместе с редактируемыми рядами эпизодов, если пункт меню TC OUT будет установлен с опцией "ВКЛ". Выполните установку с опцией "Выкл" перед редактированием (см. стр. 68).

## Запись с внешнего источника

### Доступный режим:

Воспроизведение ленты

Вы можете использовать данную видеокамеру для выполнения записи или редактирования видеоизображений с другого источника, как, например, KBM или телевизор.

### Подготовка

Подключите видеокамеру к исходному оборудованию при помощи прилагаемого аудио/видео/S-видео кабеля, как показано на рисунке.

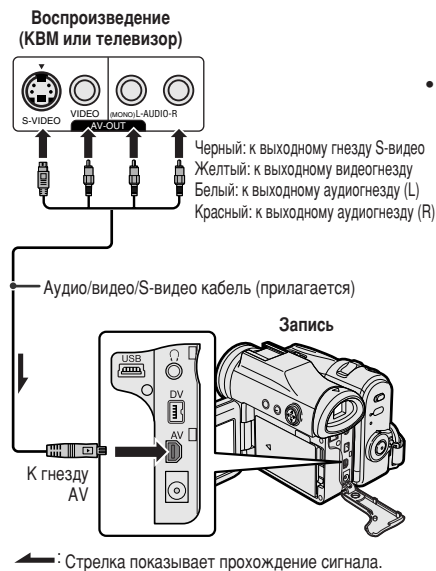

### Примечания:

- Если Ваш телевизор или KBM оснащен 21-штырьковым разъемом Euro-SCART, используйте RCA/21-штырьковый преобразовательный разъем Euro-SCART (QSOCZ0361CEZZ).

21-штырьковый разъем Euro-SCART на телевизоре или KBM

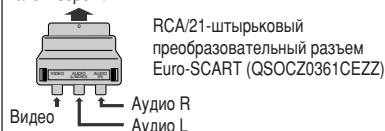

- См. стр. 2 относительно того, как открывать крышку гнезда.
- Если исходное оборудование оснащено только одним выходным аудиогнездом, используйте для аудиосоединения белый штекер на исходном оборудовании. (Входной аудиосигнал будет записан только на левый канал ленты.)
- Если исходное оборудование оснащено выходным гнездом S-видео, подсоедините желтый видеостекер и S-видеостекер.

## Усовершенствованные функции Воспроизведение

### Для записи с внешнего источника

- 1 В режиме воспроизведения ленты нажмите кнопку MENU для отображения экрана меню.
- 2 Нажмите  $\nabla$  или  $\Delta$  на функциональной кнопке для выбора опции  $\square$  1, а затем нажмите центральную часть функциональной кнопки.
- 3 Нажмите  $\nabla$  или  $\Delta$  для выбора опции "S-VID ВХОД", а затем нажмите центральную часть функциональной кнопки.

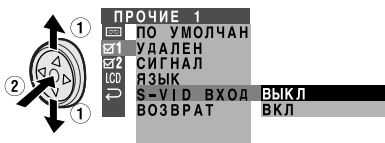

- 4 Нажмите  $\nabla$  или  $\Delta$  для выбора опции "ВКЛ" (для S-видеосоединения) или опции "ВЫКЛ" (для видеосоединения), а затем нажмите центральную часть функциональной кнопки.

- 5 Нажмите кнопку MENU для выключения экрана меню.
  - Индикация "S-VIDEO" появится на экране во время паузы или режима ожидания записи, если Вы установите пункт меню S-VID ВХОД с опцией "ВКЛ" в описанном выше пункте 4.

- 6 Начните воспроизведение на исходном оборудовании, подключенном к видеокамере.
  - Проверьте экран видеокамеры и посмотрите, принимается ли изображение надлежащим образом.

- 7 Нажмите кнопка пуска/остановки записи на видеокамере, а затем нажмите  $\Delta$  для начала записи.

### Примечания:

- Для включения паузы записи, нажмите  $\Delta$ . Нажмите  $\Delta$  еще раз для возобновления выполнения записи.
- Для работы с помощью пульта дистанционного управления выполните действия описанных выше пунктов 1 до 6, и нажмите кнопку TAPE REC START/STOP, а затем нажмите кнопку PLAY/STILL (II).
- Если цифровая видеозапись с сигналом, защищенным авторским правом, будет использоваться в качестве источника воспроизведения, индикация "ВСЕ ПРАВА ЗАЩИЩЕНЫ" появится на мониторе видеокамеры и функция записи будет заблокирована.

## Редактирование с помощью гнезда DV (IEEE1394)

### Доступный режим:

Воспроизведение ленты

Данная видеокамера может быть использована в качестве цифрового видеоредактора. DV кабель передает все перезаписываемые сигналы, включая видеосигналы и аудиосигналы непосредственно на видеокамеру.

### Подготовка

Подключите видеокамеру к видеоборудованию с помощью гнезда DV, используя имеющийся в продаже DV кабель.

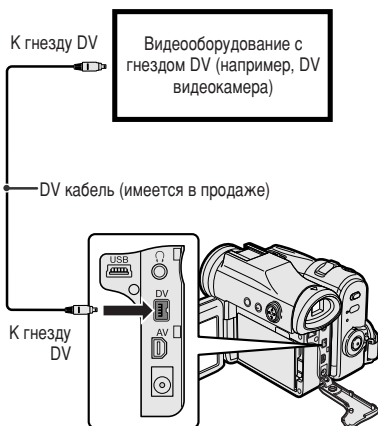

### Примечание:

- См. стр. 2 относительно того, как открывать крышку гнезда.

## Для записи на видеоборудование

При использовании видеоборудования в качестве источника записи, см. подраздел "Вырезание последовательного ряда ненужных эпизодов" на стр. 72.

### Примечание:

- Убедитесь в том, что видеоборудование, на которое Вы выполняете запись, может вводить перезаписываемые сигналы через гнездо DV.

### Для записи с видеоборудования

- 1 Установите видеокамеру в режим воспроизведения ленты и вставьте кассету Mini DV.
- 2 Начните воспроизведение на подключенном к видеокамере видеоборудовании.
  - Проверьте экран видеокамеры и посмотрите, принимается ли изображение надлежащим образом.
- 3 Нажмите кнопку пуска/остановки записи на видеокамере.
  - Видеокамера войдет в режим ожидания записи.
- 4 Нажмите  $\Delta$  на функциональной кнопке для начала выполнения записи.

### Для остановки записи

Нажмите  $\nabla$  на функциональной кнопке.

### Вырезание последовательного ряда ненужных эпизодов

- 1 Нажмите  $\Delta$  для временной остановки записи, когда исходная лента достигнет начала ряда эпизодов, которые будут вырезаны.
- 2 Нажмите  $\Delta$  для возобновления записи, когда исходная лента достигнет конца ряда эпизодов, которые будут вырезаны.

### Примечания:

- Убедитесь в том, что видеоборудование, с которого Вы выполняете запись, может выводить перезаписываемые сигналы через гнездо DV.
- Если видеоборудование не установлено в режим воспроизведения или DV кабель не подключен надлежащим образом, индикация "НЕТ СИГНАЛА" отобразится на экране видеокамеры.
- Если изображение и звук не вводятся на видеокамеру, даже если DV кабель подключен надлежащим образом и Вы выполняете воспроизведение исходного носителя информации с видеоборудования, установите выключатель питания на видеокамере в положение OFF, а затем обратно в положение  $\blacktriangleright$ , или отключите DV кабель и подключите его еще раз.
- Если цифровая видеозапись с сигналом, защищенным авторским правом, будет использоваться в качестве источника воспроизведения, индикация "ВСЕ ПРАВА ЗАЩИЩЕНЫ" появится на мониторе видеокамеры и функция записи будет заблокирована (см. стр. 106).
- При отображении воспроизводимого изображения на ПК Вы можете обнаружить черные полосы вокруг изображения. Это обусловлено различием размеров отображения изображения.
- Индикация "i.LINK" ссылается на промышленное описание IEEE1394-1995 и дополнения к нему. Логотип  $\mathbb{I}$  использован для изделий, которые соответствуют стандарту i.LINK. Метка "i.LINK" является торговой маркой корпорации Sony Corporation.

## Использование видеокамеры в качестве преобразователя

### Доступный режим:

Воспроизведение ленты

Вы можете использовать данную видеокамеру для преобразования аналогового сигнала (например, записанного на 8 мм или Hi8 лентах видеоизображения) в цифровой сигнал.

### Подготовка

Подключите аудио/видео/S-видео кабель и DV кабель как показано на рисунке ниже.

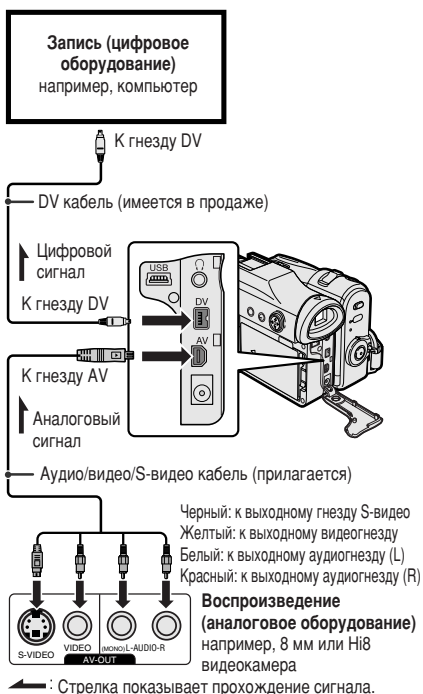

### Примечание:

- См. стр. 2 относительно того, как открывать крышку гнезда.

- Установите видеокамеру в режим воспроизведения ленты и убедитесь в том, что воспроизведение остановлено.
- Нажмите кнопку MENU для отображения экрана меню.
- Нажмите  $\nabla$  или  $\Delta$  на функциональной кнопке для выбора опции  $\square$ , а затем нажмите центральную часть функциональной кнопки.
- Нажмите  $\nabla$  или  $\Delta$  для выбора опции "АНАЛОГ  $\rightarrow$  ЦИФ", а затем нажмите центральную часть функциональной кнопки.



- Нажмите  $\nabla$  или  $\Delta$  для выбора опции "ВКЛ", а затем нажмите центральную часть функциональной кнопки.

### АНАЛОГ $\rightarrow$ ЦИФ ВКЛ

- Нажмите кнопку MENU для выключения экрана меню.
- Нажмите кнопку воспроизведения на аналоговом оборудовании.
  - Проверьте монитор на цифровом оборудовании и посмотрите, принимается ли изображение надлежащим образом.
- Нажмите кнопку записи на цифровом оборудовании.

### Примечания:

- Работа видеокамеры со всеми видами цифрового/аналогового оборудования не гарантируется. Обратитесь к производителю Вашего оборудования за советом.
- Если видеокамера выпускает видеозапись с сигналом, защищенным авторским правом, цифровое оборудование не сможет ее записать или сохранить.
- Видеокамера может не преобразовывать некоторые вводимые видеозаписи надлежащим образом (например, обесцвечивание, помехи изображения, приглушенный звук), в зависимости от вводимого условия.

# Функции цифрового фотоаппарата

## Запись с помощью камеры

### Выбор качества и размера изображения

Доступный режим:

Карта камеры

Качество изображения неподвижных изображений записанных на карту зависит от установки качества и размера изображения. Выберите соответствующую установку, которая согласуется с обстоятельствами выполнения Вами записи.

### Приблизительное количество записываемых изображений с прилагаемой картой 8 Мб SD Memory

Установка качества изображения	Приблиз. количество изображений		
	1280 × 960	1280 × 720	640 × 480
НОРМА	20	30	90
ЭКОНОМ	40	64	160
СУПЕР	10	14	50

Примечание:

- Количество записываемых изображений меняется в зависимости от сочетания используемых установок качества изображения и съемки изображений.

### Выбор качества изображения



Видеокамера сжимает каждое изображение в соответствии с установкой качества изображения для сохранения памяти на карте.

#### Типы

**НОРМА:** Записывает изображения со стандартным качеством изображения.



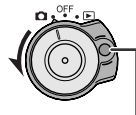

**ЭКОНОМ:** Позволяет Вам сделать больше снимков, чем в режиме НОРМА, но с более низким качеством.

**СУПЕР:** Записывает изображения с более высоким качеством, чем в режиме НОРМА, но меньшее количество записываемых изображений.

- 1 Установите переключатель выбора носителя информации в положение , а затем удерживайте нажатой кнопку блокировки, и установите переключатель питания в положение .



Кнопка блокировки



- 2 В режиме карты камеры нажмите кнопку MENU для отображения экрана меню.
- 3 Нажмите  или  на функциональной кнопке для выбора опции , а затем нажмите центральную часть функциональной кнопки.
- 4 Нажмите  или  для выбора опции "РЕЖ ЗАПИСИ", а затем нажмите центральную часть функциональной кнопки.



#### УСТАНОВКИ

НОМ ФАЙЛА  
АВТОЗАПУСК  
РЕЖ ЗАПИСИ  
РАЗМ ИЗОБР  
ВСПЫШКА  
КРАСН ГЛАЗ  
ВОЗВРАТ

НОРМА  
ЭКОНОМ  
СУПЕР

- 5 Нажмите  или  для выбора нужной установки, а затем нажмите центральную часть функциональной кнопки.

**РЕЖ ЗАПИСИ ЭКОНОМ**

6 Нажмите кнопку MENU для выключения экрана меню.

- Индикатор выбранного качества изображения появится только тогда, когда будут включены индикаторы на экране.



Индикатор качества изображения

## Выбор размера изображения

Неподвижные изображения, записанные на карту, состоят из элементов изображения. Вы можете выбирать количество элементов изображения на неподвижных изображениях. Большее количество элементов изображения обеспечивает более подробную детализацию изображения, но при этом использует больший объем памяти карты.

### Типы

**1280 × 960 [1280]:** Изображения записываются в формате 1280 × 960 пикселей.

**1280 × 720 [1280]:** Изображения записываются в формате 1280 × 720 пикселей.

**640 × 480 [640]:** Изображения записываются в формате 640 × 480 пикселей.

1 В режиме карты камеры нажмите кнопку MENU для отображения экрана меню.

2 Нажмите  $\nabla$  или  $\Delta$  на функциональной кнопке для выбора опции  $\square$ , а затем нажмите центральную часть функциональной кнопки.

3 Нажмите  $\nabla$  или  $\Delta$  для выбора опции "РАЗМ ИЗОБР", а затем нажмите центральную часть функциональной кнопки.

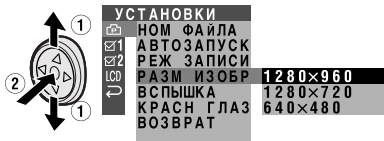

4 Нажмите  $\nabla$  или  $\Delta$  для выбора нужной установки, а затем нажмите центральную часть функциональной кнопки.

**РАЗМ ИЗОБР 1280×960**

5 Нажмите кнопку MENU для выключения экрана меню.

- Индикатор выбранного размера изображения появится тогда, когда будут включены индикаторы на экране.



Индикатор размера изображения

## Для широкоэкранный записи с соотношением сторон 16:9

Выберите опцию "1280 × 720" при выполнении описанного выше действия пункта 4. Сверху и снизу экрана появятся черные полосы, в результате чего эффективное соотношение сторон экрана станет равным 16:9.

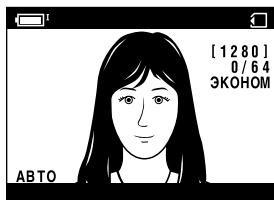

# Функции цифрового фотоаппарата

## Запись с помощью камеры

### Запись на карту

#### Доступный режим:

Карта камеры

Вы можете получать неподвижное изображение точно так же, как Вы это делаете с помощью стандартного фотоаппарата и записывать полученное изображение на карту.

Кнопка PHOTO

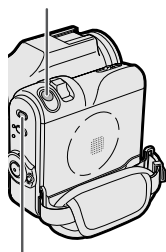

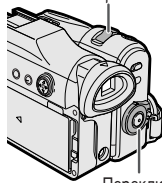

Регулятор приводного вариообъектива



Переключатель питания

Переключатель выбора носителя информации

- 1 Вставьте карту в видеокамеру (см. стр. 11).
- 2 Снимите крышку объектива.
- 3 Установите переключатель выбора носителя информации в положение .
- 4 Удерживайте нажатой кнопку блокировки и переключите переключатель питания в положение .
  - В этот момент будет отображаться изображение с объектива.

Количество снятых/оставшихся кадров

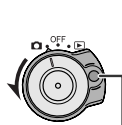

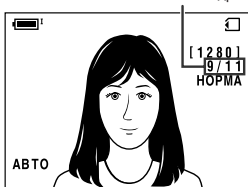

Кнопка блокировки



- 5 Отрегулируйте регулятор приводного вариообъектива, чтобы ввести в кадр нужный Вам объект.

- 6 Удерживайте наполовину нажатой кнопку PHOTO для выполнения фокусировки на объект.

- Видеокамера фокусируется на объекте автоматически. Когда фокус будет установлен, Вы услышите звуковой сигнал и увидите метку  с зеленой подсветкой, а затем видеокамера зафиксирует фокус.
- Когда видеокамера освободит фиксацию фокуса, метка  высветится желтым цветом.



- 7 Нажмите кнопку PHOTO до упора для начала записи.

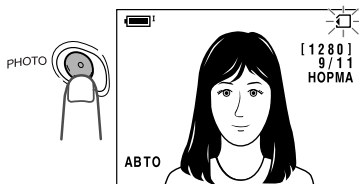

- Индикатор  будет мигать красным цветом во время выполнения записи данных на карту и вернется к белому цвету, когда запись будет завершена.
- Для записи другого изображения отпустите кнопку PHOTO и убедитесь в том, что изображение не зафиксировалось на мониторе, а затем выполните действия пунктов 6 и 7.

#### Примечания:

- Выполнение записи при недостаточном освещении может привести в результате к получению неясных изображений. Вам рекомендуется использовать треногу для выполнения записи недостаточно освещенных объектов.
- Выполнение записи при освещении люминесцентной, ртутной или натриевой лампой может стать причиной мерцания на изображении и, в зависимости от выбора момента съемки, может привести в результате к изменениям оттенков цвета на изображении.
- Установите пункт меню СИГНАЛ с опцией "ВЫКЛ" для выключения звукового сигнала блокировки при фокусировке.
- Не выключайте питание и не вынимайте карту в то время, когда индикатор  будет мигать в пункте 7.

## Выбор режима вспышки

### Доступный режим:

Карта камеры

Использование функции вспышки дает Вам возможность для выполнения записи неподвижных изображений с хорошим качеством даже в темных местах.

### Примечание:

- Рабочий диапазон вспышки как для широкоугольного объектива, так и для телеобъектива, примерно от 1 до 2,5 м.

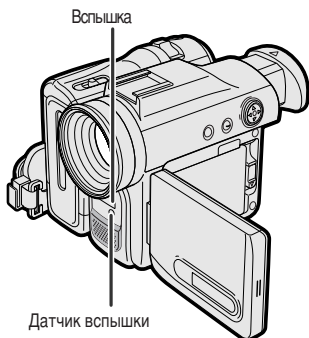





### Типы



**АВТО:** Вспышка будет автоматически срабатывать в темных местах (если индикация "СВЕТ" будет отображаться на экране) каждый раз, когда Вы нажимаете кнопку PHOTOS. Индикатор  появится тогда, когда будут включены индикаторы на экране.

**ВКЛ:** Вспышка будет срабатывать каждый раз, когда Вы нажимаете кнопку PHOTOS. Индикатор  появится тогда, когда будут включены индикаторы на экране.

**ВЫКЛ:** Вспышка не сработает. Индикатор  появится тогда, когда будут включены индикаторы на экране.

- 1 В режиме карты камеры нажмите кнопку MENU для отображения экрана меню.
- 2 Нажмите  или  на функциональной кнопке для выбора опции , а затем нажмите центральную часть функциональной кнопки.
- 3 Нажмите  или  для выбора опции "ВСПЫШКА", а затем нажмите центральную часть функциональной кнопки.



- 4 Нажмите кнопку  или  для выбора нужного режима вспышки, а затем нажмите центральную часть функциональной кнопки.

## ВСПЫШКА ВКЛ

- 5 Нажмите кнопку MENU для выключения экрана меню.
  - Индикатор вспышки появится, когда включены экранные индикаторы.



### Примечания:

- Не используйте вспышку перед глазами человека, а особенно ребенка, поскольку свет от вспышки, направленный прямо в глаза с близкого расстояния может испортить зрение. Будьте особенно осторожны в окружении детей и поддерживайте расстояние не менее 1 м от объекта Вашей съемки.
- Не загромождайте пальцами датчик вспышки при использовании вспышки.
- Индикатор  будет мигать все время, пока заряжается вспышка.

# Функции цифрового фотоаппарата

## Запись с помощью камеры

### Уменьшение эффекта красных глаз

Доступный режим:

Карта камеры

Уменьшение эффекта красных глаз позволяет Вам свести к минимуму захват красного цвета позади диафрагмы вследствие срабатывания вспышки камеры.

- 1 В режиме карты камеры нажмите кнопку MENU для отображения экрана меню.
- 2 Нажмите  $\nabla$  или  $\Delta$  на функциональной кнопке для выбора опции  $\text{ГЛАЗ}$ , а затем нажмите центральную часть функциональной кнопки.
- 3 Убедитесь, что режим вспышки установлен в положение "АВТО" или "ВКЛ". Если нет, установите в любое из этих положений (см. стр. 81).
- 4 Нажмите  $\nabla$  или  $\Delta$  для выбора опции "КРАСН ГЛАЗ", а затем нажмите центральную часть функциональной кнопки.

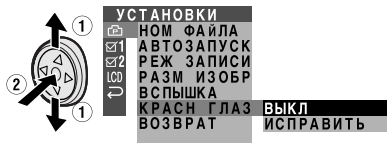

- 5 Нажмите  $\nabla$  или  $\Delta$  для выбора опции "ИСПРАВИТЬ", а затем нажмите центральную часть функциональной кнопки.

**КРАСН ГЛАЗ ИСПРАВИТЬ**

- 6 Нажмите кнопку MENU для выключения экрана меню.

- Индикатор эффекта красных глаз появится тогда, когда будут включены индикаторы на экране.

Индикатор эффекта красных глаз

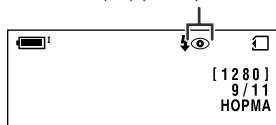

#### Примечания:

- Вспышка будет срабатывать дважды, если опция уменьшения эффекта красных глаз будет установлена с опцией "ИСПРАВИТЬ". Первое срабатывание вспышки предназначено для уменьшения эффекта красных глаз, а второе срабатывание вспышки предназначено для выполнения записи неподвижного изображения.
- Уменьшение эффекта красных глаз зависит от любого отдельного фактора. Уменьшение может не быть настолько эффективным, насколько нужно при условиях, подобных съемке перспективы или объекта, который не увидит предварительной вспышки.
- Эффект красных глаз не может быть использован, когда вспышка установлена в положение "ВЫКЛ".

## Запись с помощью таймера самозапуска

### Доступный режим:

Карта камеры

Функция таймера самозапуска позволяет Вам записывать изображения с запаздыванием по времени. Это удобно, когда Вы хотите выполнить съемку себя вместе со своими друзьями.



## Выбор запаздывания по времени

Если Вы будете удерживать кнопку PHOTO наполовину нажатой вниз в режиме 2 СЕК, видеокамера зафиксирует фокус. Это предотвратит перемещение видеокамеры. Но фокус не будет зафиксирован в режиме 10 СЕК.

- 1 В режиме карты камеры нажмите кнопку MENU для отображения экрана меню.
- 2 Нажмите  $\nabla$  или  $\Delta$  на функциональной кнопке для выбора опции  $\square$ , а затем нажмите центральную часть функциональной кнопки.
- 3 Нажмите  $\nabla$  или  $\Delta$  для выбора опции "АВТОЗАПУСК", а затем нажмите центральную часть функциональной кнопки.



- 4 Нажмите  $\nabla$  или  $\Delta$  для выбора нужной временной паузы, а затем нажмите центральную часть функциональной кнопки.

### **АВТОЗАПУСК 10 СЕК**

- 5 Нажмите кнопку MENU для выключения экрана меню.

# Функции цифрового фотоаппарата

## Запись с помощью камеры

### Запись

- 1 Выберите нужную временную паузу.
- 2 В режиме карты камеры нажимайте кнопку DISPLAY/MODE SET до тех пор, пока не появится экран режимов.



- 3 Нажмите  $\nabla$  или  $\Delta$  на функциональной кнопке для выбора опции "АВТОЗАПУСК", а затем нажмите центральную часть функциональной кнопки.

- Появится индикатор режима таймера самозапуска (режим 10 СЕК) или (режим 2 СЕК).

Индикатор режима таймера самозапуска

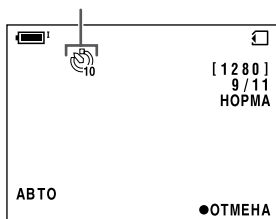

- 4 Нажмите кнопку PHOTO для запуска таймера самозапуска.
- Функциональный индикатор таймера самозапуска будет мигать все время, пока таймер ведет отсчет в обратном направлении.

Функциональный индикатор таймера самозапуска

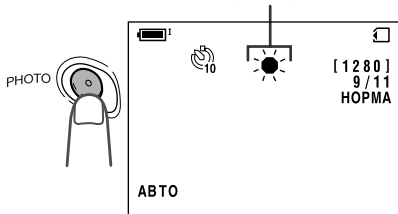

- Затвор будет автоматически освобожден по истечении выбранного Вами временного промежутка, и неподвижное изображение объекта будет записано.

### Для отмены отсчета в обратном направлении

Нажмите кнопку PHOTO в пункте 4.

### Для отмены таймера самозапуска

Нажмите центральную часть функциональной кнопки еще раз в пункте 3.

### Примечания:

- При выполнении записи с помощью таймера самозапуска, устойчиво зафиксируйте видеокамера в горизонтальной плоскости путем прикрепления его к треноге и т.п.
- Режим таймера самозапуска отменяется после выполнения записи одного изображения. Повторите действия пунктов от 1 до 4 для выполнения записи другого изображения с помощью таймера самозапуска.
- Не выключайте питание или не вынимайте карту в то время, когда начнет мигать функциональный индикатор таймера самозапуска.

## Форматирование карты

### Доступные режимы:

Карта камеры, воспроизведение карты

Вы должны отформатировать имеющуюся в продаже карту перед тем, как использовать ее с данной видеокамерой. Вам также придется отформатировать Вашу карту, если отобразится один из следующих предупреждающих индикаторов.

- “ФОРМАТ КАРТЫ”
- “ОШИБКА КАРТЫ ПАМЯТИ”
- “ОШИБКА ЧТЕНИЯ КАРТЫ”
- “ОШИБКА ЗАПИСИ”

### Примечания:

- Форматирование карты сотрет все сохраненные изображения, включая и защищенные от стирания изображения. Перед тем, как отформатировать карту, не забудьте сделать копию важных данных на Вашем компьютере или другом носителе информации (см. стр. 95–100).
- Не отключайте источник питания во время форматирования, поскольку это может стать причиной повреждения видеокамеры или карты. Вам рекомендуется использовать сетевую розетку переменного тока для источника питания.
- Примеры экранов показаны для режима карты камеры.

- 1 В режиме карты камеры или воспроизведения карты нажимайте кнопку MENU для отображения экрана меню.
- 2 Нажмите  $\nabla$  или  $\triangle$  на функциональной кнопке для выбора опции  $\text{FORMAT}$ , а затем нажмите центральную часть функциональной кнопки.

- 3 Нажмите  $\nabla$  или  $\triangle$  для выбора опции “ФОРМАТ”, а затем нажмите центральную часть функциональной кнопки.
  - Для отмены форматирования, нажмите  $\nabla$  или  $\triangle$  для выбора опции “ВОЗВРАТ”, а затем нажмите центральную часть функциональной кнопки.

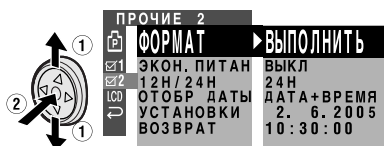

- 4 Нажмите  $\nabla$  или  $\triangle$  для выбора опции “ДА”, а затем нажмите центральную часть функциональной кнопки для начала форматирования.
  - После окончания форматирования будет отображаться экран меню.
- 5 Нажмите кнопку MENU для выключения экрана меню.

### Примечания:

- Прилагаемая карта уже предварительно отформатирована для непосредственного использования.
- Используйте данную видеокамеру для форматирования карты. Видеокамера может не распознать изображения на карте, отформатированной с помощью компьютера или другого оборудования.

# Функции цифрового фотоаппарата

## Запись с помощью камеры

### Выбор режима нумерации файлов

Доступный режим:

Карта камеры

Видеокамера автоматически присвоит номера файлам с вводимыми изображениями. Вы можете выбрать два различных способа нумерации файлов.

#### Типы

**СЕРИЙН:** Определяет номера файлов приращением к представлению последнего введенного изображения, когда вставляется новая карта.

**ПЕРЕЗАПУСК:** Определяет новую установку номеров файлов, когда вставляется новая карта.

- 1 В режиме карты камеры нажмите кнопку MENU для отображения экрана меню.
- 2 Нажмите  $\nabla$  или  $\triangle$  на функциональной кнопке для выбора опции  $\text{[F]}$ , а затем нажмите центральную часть функциональной кнопки.
- 3 Нажмите  $\nabla$  или  $\triangle$  для выбора опции "НОМ ФАЙЛА", а затем нажмите центральную часть функциональной кнопки.

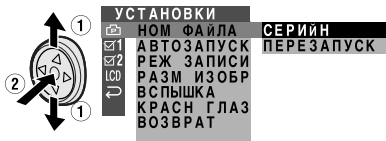

- 4 Нажмите  $\nabla$  или  $\triangle$  для выбора опции "СЕРИЙН" или "ПЕРЕЗАПУСК", а затем нажмите центральную часть функциональной кнопки.

**НОМ ФАЙЛА ПЕРЕЗАПУСК**

- 5 Нажмите кнопку MENU для выключения экрана меню.

**Примечание:**

- Когда на экране появится предупреждающий индикатор "МАКС НОМЕР ФАЙЛА", установите пункт меню НОМ ФАЙЛА в положение "ПЕРЕЗАПУСК", а затем отформатируйте карту (см. стр. 85) или замените эту карту новой (см. стр. 11).

# Функции цифрового фотоаппарата

## Воспроизведение

### Воспроизведение карты

#### Доступный режим:

Воспроизведение карты

Вы можете воспроизводить и просматривать неподвижные изображения, записанные на карту, на мониторе ЖКД.



1 Установите переключатель выбора носителя информации в положение

2 Удерживайте нажатой кнопку блокировки и установите переключатель питания в положение

- Изображения, записанные на карту, будут отображаться на экране в формате миниатюрного изображения.



Номер страницы/общее количество страниц миниатюрных изображений

3 Нажмите , , или на функциональной кнопке для того, чтобы переместить рамку выбора к нужному изображению.

- Каждый раз, когда Вы нажимаете , , или , рамка выбора будет перемещаться как показано на рисунке ниже.

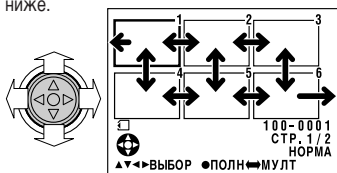

#### Примечание:

- Удерживание нажатой или увеличивает скорость перемещения рамки выбора.

4 Нажмите центральную часть функциональной кнопки.

- Выбранное изображение будет отображаться в полноэкранном режиме.

Название файла изображения

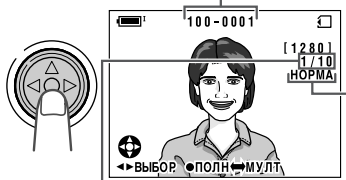

Номер воспроизводимого изображения/количество записей

Индикатор качества изображения

### Доступные операции при полноэкранном отображении

- Вы можете отображать полноэкранное изображение предыдущего или последующего изображения путем нажатия или .
- Удерживая нажатой или Вы можете просматривать изображения на карте. Поиск может быть очень быстрым, поэтому рекомендуется включение индикаторов на экране для отображения номера изображения.
- Для возвращения к формату миниатюрного изображения нажмите центральную часть функциональной кнопки еще раз.

#### Примечания:

- Вы можете также установить полноэкранное или миниатюрное отображение в режиме экрана для отображения изображений.
- В зависимости от количества данных изображения, записанных видеокамерой, отличной от данной видеокамеры, индикатор качества изображения, отображаемый во время воспроизведения, может не соответствовать настройке качества изображения, используемой во время записи.
- Отображайте в формате миниатюрного изображения, а не в полноэкранном формате, изображения с большим разрешением, чем 1280 × 960, например, записанные на другом устройстве.
- Не выполняйте воспроизведение карты с дефектным изображением (с помехами или с искажением), созданной на другом устройстве. Если Вы ошибочно выполнили воспроизведение данных с такой карты, установите переключатель питания в положение OFF, извлеките карту и никогда не используйте ее с данной видеокамерой.

### Защита от стирания

#### Доступный режим:

Воспроизведение карты

Вы можете предохранить важные изображения, записанные на карту, от случайного стирания.

- 1 В режиме воспроизведения карты нажимайте кнопку DISPLAY/MODE SET до тех пор, пока не появится экран режимов.
- 2 Нажмите  $\nabla$  или  $\Delta$  на функциональной кнопке для выбора опции "ЗАЩИТИТЬ", а затем нажмите центральную часть функциональной кнопки.
  - Появится индикатор ЗАЩИТИТЬ.

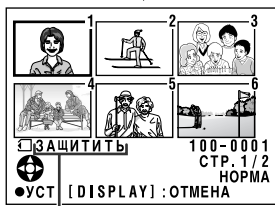

Индикатор ЗАЩИТИТЬ

- 3 Нажмите  $\leftarrow$ ,  $\rightarrow$ ,  $\nabla$  или  $\Delta$  для выбора изображения, которое следует защитить от стирания.



- 4 Нажмите центральную часть функциональной кнопки для установки защиты от стирания.

- Появится индикатор

Индикатор защиты от стирания



- Если Вы хотите защитить другое изображение, повторите действия пунктов 3 до 4.

- 5 Нажмите кнопку DISPLAY/MODE SET для завершения установки.

### Для отмены установки защиты

- 1 В описанном выше пункте 3 выберите изображение для отмены защиты от стирания.
- 2 Нажмите центральную часть функциональной кнопки для отмены защиты.
  - Исчезнет индикатор .



- 3 Нажмите кнопку DISPLAY/MODE SET для завершения установки.

#### Примечание:

- Форматирование карты стирает все занесенные в память изображения, включая защищенные от стирания изображения.

## Удаление занесенных в память изображений

Доступный режим:

Воспроизведение карты

### Удаление одного занесенного в память изображения

Вы можете удалять ненужные изображения для того, чтобы освобождать память карты для новых изображений.

**Примечание:**

- Удаленные изображения не могут быть восстановлены. Проверьте, нужны ли Вам изображения перед началом выполнения описанной ниже процедуры.

**1** В режиме воспроизведения карты нажимайте кнопку DISPLAY/MODE SET до тех пор, пока не появится экран режимов.

**2** Нажмите  $\nabla$  или  $\Delta$  на функциональной кнопке для выбора опции "УДАЛИТЬ", а затем нажмите центральную часть функциональной кнопки.

- Появится индикатор УДАЛИТЬ.

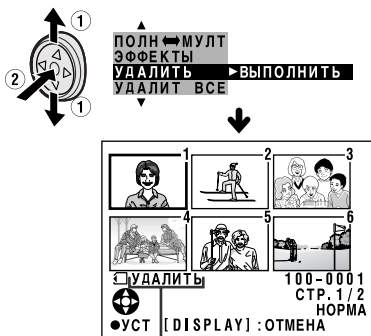

Индикатор УДАЛИТЬ

**3** Нажмите  $\leftarrow$ ,  $\rightarrow$ ,  $\nabla$  или  $\Delta$  для выбора изображения, которое следует удалить.



**4** Нажмите центральную часть функциональной кнопки для установки изображения.

**5** Нажмите  $\nabla$  или  $\Delta$  для выбора опции "ДА", а затем нажмите центральную часть функциональной кнопки для удаления изображения.

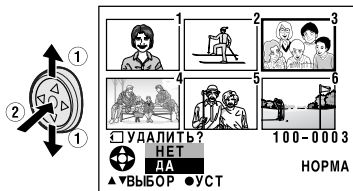

- Для отмены установки выберите опцию "НЕТ".
- Если Вы хотите удалить другое изображение, повторите действия пунктов от 3 до 5.

**6** Нажмите кнопку DISPLAY/MODE SET для завершения установки.

**Примечания:**

- Защищенные изображения не могут быть удалены. Отмените установку защиты для удаления изображения (см. стр. 88).
- Не выключайте питание во время удаления изображения.

# Функции цифрового фотоаппарата

## Воспроизведение

### Удаление всех занесенных в память изображений

Вы можете удалить все занесенные в память изображения на карте за одну операцию.

#### Примечания:

- Удаленные изображения не могут быть восстановлены. Проверьте, нужны ли Вам изображения перед началом выполнения описанной ниже процедуры.
- Если Вы хотите сохранить некоторые изображения на карте, сначала защитите их от стирания (см. стр. 88), а затем выполните описанную ниже процедуру.

- 1 В режиме воспроизведения карты нажимайте кнопку DISPLAY/MODE SET до тех пор, пока не появится экран режимов.
- 2 Нажмите  $\nabla$  или  $\Delta$  на функциональной кнопке для выбора опции "УДАЛИТЬ ВСЕ", а затем нажмите центральную часть функциональной кнопки.
  - Появится индикатор УДАЛИТЬ ВСЕ?

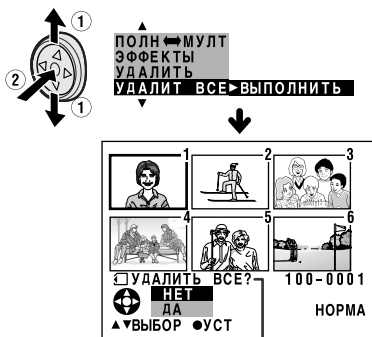

Индикатор УДАЛИТЬ ВСЕ?

- 3 Нажмите  $\nabla$  или  $\Delta$  для выбора опции "ДА", а затем нажмите центральную часть функциональной кнопки.
  - Для отмены установки выберите опцию "НЕТ".
- 4 Нажмите кнопку DISPLAY/MODE SET для завершения установки.

#### Примечания:

- Защищенные изображения не могут быть удалены. Отмените установку защиты для удаления изображения (см. стр. 88).
- Если порядок распечатки присвоен изображениям, защищенным от стирания, а Вы будете выполнять описанную выше процедуру, порядок распечатки будет отменен (установка защиты не будет отменена).
- Потребуется вероятно несколько секунд для удаления всех изображений с карты.
- Не выключайте питание во время удаления изображений.

## Порядок печати

### Доступный режим:

Воспроизведение карты

Функция порядка печати позволяет Вам добавлять информацию о печати, названную DPOF, к неподвижным изображениям, записанным на карту.

### Относительно DPOF

DPOF (Цифровой формат порядка печати) устанавливает информацию о печати для специфических изображений и номер каждого изображения на картах памяти. В ближайшем будущем Вы сможете легко делать распечатки на DPOF-совместимом принтере или заказывать копии в Вашей местной типографии.

### Примечание:

- Вы можете распечатывать изображение, даже если не был установлен порядок печати.

### Установка порядка печати для изображения

- 1 В режиме воспроизведения карты нажмите кнопку MENU для отображения экрана меню.
- 2 Нажмите  $\nabla$  или  $\Delta$  на функциональной кнопке для выбора опции  $\square$ , а затем нажмите центральную часть функциональной кнопки.
- 3 Нажмите  $\nabla$  или  $\Delta$  для выбора опции "ОЧЕРЕДЬ", а затем нажмите центральную часть функциональной кнопки.

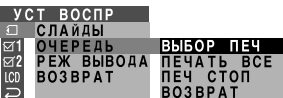
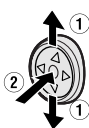

- 4 Нажмите  $\nabla$  или  $\Delta$  для выбора опции "ВЫБОР ПЕЧ", а затем нажмите центральную часть функциональной кнопки.
  - Появится индикатор ПЕЧАТЬ.



Индикатор ПЕЧАТЬ

- 5 Нажмите  $\triangleleft$ ,  $\triangleright$ ,  $\nabla$  или  $\Delta$  для выбора изображения, которому Вы хотите установить порядок печати.
- 6 Нажмите центральную часть функциональной кнопки, а затем нажмите  $\nabla$  или  $\Delta$  для выбора количества распечаток.
  - Количество распечаток может быть установлено от 1 до 99.



Количество распечаток

- 7 Нажмите центральную часть функциональной кнопки для установки порядка печати.
  - Появится индикатор  $\square$ .

Индикатор  $\square$



- Если Вы хотите установить другой порядок печати, повторите действия пунктов от 5 до 7.

- 8 Нажмите кнопку MENU для завершения установки.

(продолжение на следующей странице)

# Функции цифрового фотоаппарата

## Воспроизведение

### Для отмены порядка печати для изображения

- 1 Выберите изображение для отмены порядка печати в описанном выше пункте 5, а затем нажмите центральную часть функциональной кнопки.
- 2 Нажмите  $\nabla$  для выбора опции "0", а затем нажмите центральную часть функциональной кнопки.
  - Исчезнет индикатор  $\square$ .



- 3 Нажмите кнопку MENU для завершения установки.

### Установка порядка печати для всех изображений

- 1 Выполните действия пунктов от 1 до 3 в подразделе "Установка порядка печати для изображения".
- 2 Нажмите  $\nabla$  или  $\Delta$  для выбора опции "ПЕЧАТЬ ВСЕ", а затем нажмите центральную часть функциональной кнопки.



### Примечание:

- Предупреждающий индикатор появится, если порядок печати будет установлен на более чем 999 изображений. Для выключения предупреждающего индикатора нажмите функциональную кнопку.
- 3 Нажмите  $\nabla$  или  $\Delta$  для выбора опции "ДА", а затем нажмите центральную часть функциональной кнопки.
    - Появятся индикаторы  $\square$ , и каждое изображение устанавливается для распечатки в 1 экземпляре.
    - Для отмены установки выберите опцию "НЕТ".

### Для отмены порядка печати для всех изображений

- 1 Выполните действия пунктов от 1 до 3 в подразделе "Установка порядка печати для изображения".
- 2 Нажмите  $\nabla$  или  $\Delta$  для выбора опции "ПЕЧ СТОП", а затем нажмите центральную часть функциональной кнопки, для того чтобы отменить порядок печати для всех изображений.

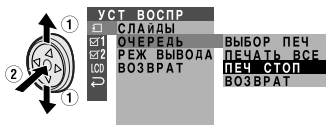

- 3 Нажмите  $\nabla$  или  $\Delta$  для выбора опции "ДА", а затем нажмите центральную часть функциональной кнопки.
  - Индикаторы  $\square$  выключатся.
  - Для отмены установки выберите опцию "НЕТ".

## Прямая печать



### Доступный режим:

Воспроизведение карты

При подсоединении видеокамеры к принтеру, поддерживающему возможность прямой печати Seiko Epson Direct Print, Вы можете напечатать записанное неподвижное изображение непосредственно с помощью принтера, не используя компьютер.

### Подготовка

Включите принтер.

- 1 Убедитесь, что переключатель питания установлен в положение OFF.
- 2 Подсоедините видеокамеру к принтеру с помощью прилагаемого кабеля USB.
- 3 Установите переключатель выбора носителя информации в положение , а затем удерживайте нажатой кнопку блокировки, и установите переключатель питания в положение .
- 4 В режиме воспроизведения карты нажимайте кнопку DISPLAY/MODE SET до тех пор, пока не появится экран режимов.
- 5 Нажмите  $\nabla$  или  $\Delta$  на функциональной кнопке для выбора опции "ПРЯМ ПЕЧ", а затем нажмите центральную часть функциональной кнопки.



- 6 Нажмите  $\Delta$  для выбора количества отпечатков, а затем нажмите центральную часть функциональной кнопки.

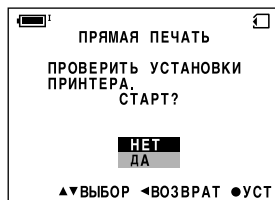

- 7 Нажмите  $\nabla$  или  $\Delta$  для выбора опции "ДА", а затем нажмите центральную часть функциональной кнопки.
  - Начнется печать.
  - Для отмены настройки, выберите опцию "НЕТ".

### Примечания:

- Индикация "ОШИБКА ЧЕРНИЛ" появится при завершении чернил в принтере, подсоединенном к видеокамере. Проверьте оставшееся количество чернил в принтере.
- Верхняя и нижняя часть изображения может быть обрезана в зависимости от размера бумаги. В этом случае отключите настройку обрезки принтера. Подробные сведения приведены в руководстве по эксплуатации принтера.
- При подсоединении видеокамеры к принтеру может появиться индикация "ПРОВЕРИТЬ УСТАНОВКИ ПРИНТЕРА". В этом случае отсоедините и подсоедините кабель USB до и после печати. Если сообщение все еще будет появляться, выключите и включите принтер.

## О функции PRINT Image Matching II

Данное изделие поддерживает функцию PRINT Image Matching II. При использовании функции, PRINT Image Matching II возможно подключение цифровых фотоаппаратов, принтеров и программного обеспечения, что помогает фотографам получать изображения, наиболее точно совпадающие с их замыслами. PRINT Image Matching является торговой маркой компании Seiko Epson Corporation.

### Печать календаря

#### Доступный режим:

Воспроизведение карты

В дополнение к прямой печати Вы можете выполнить распечатку записанного изображения с календарем.



### Подготовка

Включите принтер и подсоедините видеокамеру к принтеру с помощью прилагаемого кабеля USB.

- 1 В режиме воспроизведения карты нажимайте кнопку  $\nabla$  или  $\Delta$  для выбора опции "КАЛЕНД ПЕЧ", а затем нажимайте центральную часть функциональной кнопки.
- 2 Нажмите  $\nabla$  или  $\Delta$  на функциональной кнопке для выбора опции "КАЛЕНД ПЕЧ", а затем нажимайте центральную часть функциональной кнопки.

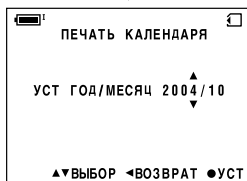

- 3 Нажимайте кнопку  $\nabla$  или  $\Delta$  для выбора нужной даты, а затем нажимайте центральную часть функциональной кнопки.

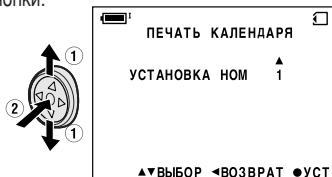

- 4 Нажмите  $\Delta$  для выбора количества отпечатков, а затем нажимайте центральную часть функциональной кнопки.

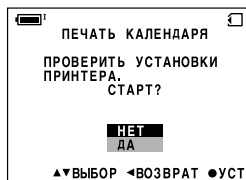

- 5 Нажмите  $\nabla$  или  $\Delta$  для выбора опции "ДА", а затем нажимайте центральную часть функциональной кнопки.

- Начнется печать.
- Для отмены настройки, выберите опцию "НЕТ".

#### Примечания:

- Индикация "ОШИБКА ЧЕРНИЛ" появится при завершении чернил в принтере, подсоединенном к видеокамере. Проверьте оставшееся количество чернил в принтере.
- В следующих случаях, приведенных ниже, на дисплее появится индикация "ОШИБ. ПЕЧАТИ КАЛЕНДАРЯ":  
— Если изображение, записанное на карту, защищено  
— Если на карте недостаточно свободного места
- Некоторые принтеры, совместимые с функцией прямой печати, не могут использовать печать календаря.
- Печать календаря не может быть использована для карты или бумаги размером с визитную карточку.
- Верхняя и нижняя часть изображения может быть обрезана в зависимости от размера бумаги. В этом случае отключите настройку обрезки принтера. Подробные сведения приведены в руководстве по эксплуатации принтера.
- При подсоединении видеокамеры к принтеру может появиться индикация "ПРОВЕРИТЬ УСТАНОВКИ ПРИНТЕРА.". В этом случае отсоедините и подсоедините кабель USB до и после печати. Если сообщение все еще будет появляться, выключите и включите принтер.

## Передача данных с карты на компьютер

Для передачи данных с карты, сначала установите программное обеспечение с прилагаемого CD-ROM.

На CD-ROM содержатся приложения "USB Driver", "PixLab Media Browser", и прочие соответствующие файлы.

- "USB Driver" представляет собой приложение, передающее изображения с видеокамеры при подключении к персональному компьютеру с помощью прилагаемого кабеля USB.
- "PixLab Media Browser" представляет собой приложение, позволяющее копировать файлы изображений на персональный компьютер, или отображать файлы таким же образом, как Вы делаете это с помощью Windows Explorer.

### Системные требования

- Операционные системы
  - Microsoft® Windows® XP Home Edition/Professional
  - Microsoft® Windows® 2000 Professional
  - Microsoft® Windows® Me
  - Microsoft® Windows® 98 Second Edition
- ЦП, совместимый с MMX Pentium, с частотой 266 МГц или выше\*1 (рекомендуется Pentium® II с частотой 266 МГц или выше)  
(При использовании Windows® XP: Pentium® II с частотой 300 МГц или выше)
- 64 Мб ОЗУ или более\*1 (рекомендуется 128 Мб или более) для Windows® 98 или Windows® Me  
128 Мб ОЗУ или более\*1 (рекомендуется 256 Мб или более) для Windows® 2000 или Windows® XP
- Гнездо USB
- Дискетод CD-ROM (для установки)
- Мышь или другое указательное устройство
- Дисплей с разрешением 800 × 600 или более пикселей и 16 777 216 цветов (24 бит) или более
- Видеокарта, совместимая с DirectX® 8, или более поздней версией\*2
- Требуется звуковая карта SoundBlaster или совместимая с SoundBlaster\*1, совместимая с моделью DirectX® 8, или более поздней\*2
- Программное обеспечение: Microsoft® Internet Explorer 5.5 или 6.0 (типичная или полная установка)  
Microsoft® Windows Media™ Format 7.1/DirectX® 8.1\*3
- Приблиз. 70 Мб или более на жестком диске для установки драйвера USB, PixLab Media Browser, Microsoft® DirectX® 8.1, Microsoft® Windows Media™ Format 7.1

\*1 В зависимости от производительности и мощности компьютера, данное программное обеспечение может не обеспечивать ожидаемую производительность (например, функционирование может быть чрезвычайно медленным).

\*2 Обратитесь к производителю Вашего компьютера, чтобы узнать, совместима ли Ваша видеокарта с DirectX® 8 или более поздней версией.

\*3 Будет установлено, если потребуются во время установки.

#### Примечание:

- Драйвер USB несовместим с операционной системой Macintosh.

### Торговые марки

- Microsoft, Windows и Windows являются зарегистрированными торговыми марками или торговыми марками корпорации Microsoft в Соединенных Штатах и/или в других странах.
- Adobe, Acrobat, Acrobat Reader и Adobe Adobe являются торговыми марками или зарегистрированными торговыми марками фирмы Adobe Systems Incorporated.
- DirectX является торговой маркой Microsoft Corporation Соединенных Штатов Америки и охраняется авторским правом.

### Установка драйвера USB

Для установки драйвера USB в Windows XP или Windows 2000, Вы должны будете войти в систему как системный администратор.

- 1 Включите компьютер.
  - Не подключайте видеокамеру к компьютеру с помощью кабеля USB в этот момент.
- 2 Вставьте прилагаемый CD-ROM, содержащий драйвер USB, в дисковод CD-ROM.
  - Экран License Agreement/Install Key отобразится автоматически.

**Примечание:**

  - Если экран License Agreement/Install Key не появится,
    - ① выберите опцию "Run..." (Выполнить...) в Windows меню "Start" (Пуск), затем
    - ② наберите на клавиатуре "R:\SETUP.EXE", а затем выполните щелчок мышью по кнопке "OK".
  - В приведенном выше примере дисковод CD-ROM помечен буквой "R:". Выберите правильное обозначение дисковода согласно Вашей рабочей конфигурации.
- 3 После прочтения лицензионного соглашения введите установочный ключ, упомянутый на титульной странице, а затем щелкните по кнопке "Yes".
  - Экран установки отобразится автоматически.
  - Показанный в качестве примера экран предназначен для Windows XP.

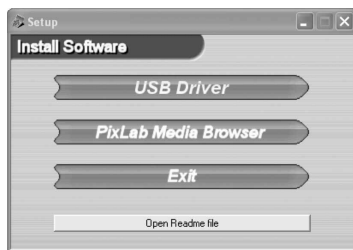



- 4 Выполните щелчок мышью по кнопке "USB driver".
  - Появится экран приветствия.
- 5 Выполните щелчок мышью по кнопке "Next".
  - Появится информационный экран. Прочтите информацию.
- 6 Выполните щелчок мышью по кнопке "Next".
  - Начнется установка.
- 7 Подтвердите сообщение на экране, а затем выполните щелчок мышью по кнопке "Finish" для завершения установки.

**Примечание:**

- Если Ваш компьютер выдаст Вам опцию перезапуска, Вы можете выполнить перезапуск.

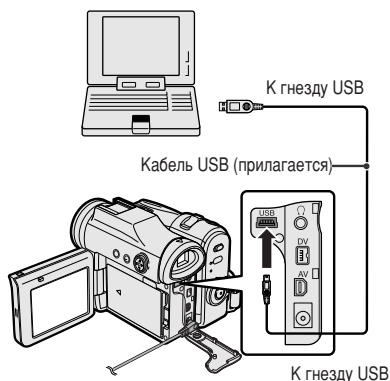
- 8 Вставьте в видеокамеру карту, которая содержит записанные неподвижные изображения.
- 9 Подсоедините видеокамеру к компьютеру при помощи прилагаемого кабеля USB, как показано на рисунке ниже.
  - Рекомендуется использовать адаптер переменного тока в качестве источника питания при длительных периодах использования.
  - Подсоедините кабель USB непосредственно к гнезду USB компьютера.
  - Во избежание неисправностей, выключите камкордер перед его подсоединением к компьютеру.



- 10 Установите переключатель выбора носителя информации в положение .
- 11 Удерживайте нажатой кнопку блокировки и установите переключатель питания в положение .
- Компьютер автоматически распознает видеокамеру.

**Примечание:**

- При перезапуске компьютера после установки драйвера USB, извлеките CD-ROM и вставьте его снова, или же щелкните по иконке дисковда CD-ROM на экране компьютера.

- 12 Щелкните по кнопке "PixLab Media Browser" на экране установки, а затем следуйте инструкциям, появляющимся на экране, до завершения установки.

### Использование руководства PDF

Порядок работы с установленным приложением "PixLab Media Browser" объясняется в руководстве по эксплуатации PDF.

### Установка Adobe Reader

Для просмотра руководства PDF требуется приложение Adobe Reader 6.0 (или Adobe Acrobat Reader 4.0 или более поздняя версия). Если это приложение не установлено на Вашем компьютере, выполните описанные ниже действия для получения доступа к домашней странице Adobe, и загрузите это приложение.

- 1 Вставьте прилагаемый CD-ROM.
- 2 Щелкните по кнопке "Open Readme file" на экране установки.
- 3 Прочтите часть "(3-8) Operation Manual" (Руководство по эксплуатации) раздела "(3) Cautions on using PixLab" (Меры предосторожности при работе с PixLab), а затем щелкните по кнопке "To download the Reader follow the link on the next page" (Чтобы загрузить Reader, следуйте ссылке на следующей странице).
- 4 Для получения доступа к домашней странице, щелкните по опции "Adobe Reader homepage" (или "Adobe Systems Website") в каталоге "Adobe Reader", а затем загрузите Adobe Reader.

### Открытие руководства PDF

Щелкните по кнопке "Start" (Пуск) системы Windows, а затем щелкните, передвигая курсор, по опции "All Programs", "PixLab Media Browser Ver4" и "PixLab Media Browser LE Operation Manual".

- Будет запущено приложение Adobe Reader 6.0 (или Adobe Acrobat Reader 4.0 или более поздняя версия), и руководство PDF будет открыто.

#### Примечание:

- Если файл PDF не откроется, возможно, приложение Adobe Reader 6.0 (или Adobe Acrobat Reader 4.0 или более поздняя версия) не установлено надлежащим образом. Обратитесь к пунктам раздела "Installing Adobe Reader", чтобы проверить процедуру установки.

### Печать руководства PDF

Распечатайте руководство PDF, и Вы сможете обращаться к нему по мере необходимости.



- 1 Откройте руководство PDF.
- 2 Выберите опцию "Печать" в меню "Файл".
- 3 Выберите настройки Вашей печати, а затем щелкните по кнопке "ОК".

## Передача данных карты на компьютер

### Подсоединение видеокамеры к компьютеру

Подсоедините видеокамеру к компьютеру с помощью прилагаемого кабеля USB (см. стр. 97).

### Передача данных

- 1 Включите компьютер, а затем подсоедините видеокамеру с помощью прилагаемого кабеля USB.
- 2 Установите переключатель носителя информации в положение  а затем удерживайте нажатой кнопку блокировки и установите переключатель питания в положение .
- 3 Дважды щелкните по пиктограмме быстрого доступа приложения PixLab Browser Ver4.
  - Приложение PixLab Media Browser будет запущено.
- 4 Передача данных с помощью приложения PixLab Media Browser.
  - Подробные сведения о приложении PixLab Media Browser приведены в онлайн-овом руководстве и справочной системе.

### Предостережение относительно передачи данных

При передаче данных, индикатор передачи перемещается. Не выполняйте описанные ниже операции.

- Отключение кабеля USB
- Включение/выключение питания
- Выключение ПК или установка его в режим ожидания
- Извлечение карты



#### Примечание:

- В случае ошибки при передаче данных, отключите кабель USB, а затем подключите его еще раз или установите переключатель питания в положение OFF, после чего установите его в положение  еще раз.

## Отсоединение кабеля USB

### Windows Me/2000/XP

- 1 Закройте приложение PixLab Media Browser.
- 2 Выполните щелчок мышью по пиктограмме "Safely Remove Hardware" (Осторожно выньте устройство) (или "Unplug or Eject Hardware" (Отключите или вытолкните устройство), которая появится на панели задач, и выберите команду прекращения работы используемого накопителя на жестких дисках.
- 3 После появления сообщения "Safe To Remove Hardware" (Предосторожность при вынимании устройства), отсоедините кабель USB.

#### Примечание:

- См. подробную информацию Windows Help для выполнения процедуры отсоединения кабеля USB.

### Windows 98

Когда данные не передаются (индикатор на дисплее ЖКД находится в состоянии покоя), выполните щелчок правой кнопкой мыши по пиктограмме накопителя на дисках, которая появится в окне путеводителя, для выталкивания диска. После этого, отсоедините кабель USB.

# Функции цифрового фотоаппарата

## Воспроизведение

### Папки изображений и названия файлов

Выполните двойной щелчок мышью по пиктограмме Мой компьютер на ПК и найдите новый накопитель, названный "Removable Disk (F:)" (Съемный диск (F:)) (или другой символ накопителя, в зависимости от конфигурации Вашего ПК). Неподвижные изображения, записанные с использованием видеокмеры, будут сохраняться в файлах и на карте, как показано ниже.

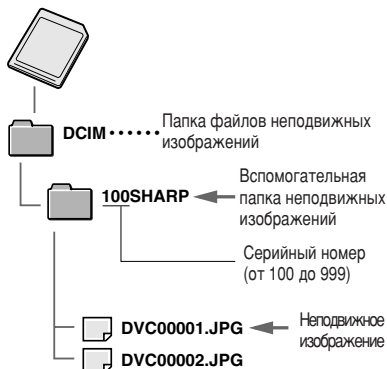

#### Примечание:

- Если Вы копируете любые данные, несовместимые с данной видеокмеры, на карту, видеокмера не сможет их распознать.

## Воспроизведение сжатого изображения

### Доступный режим:

Воспроизведение карты

При воспроизведении изображений, записанных в режиме  $1280 \times 720$ , на широкоэкранном телевизоре, качество изображений может ухудшиться. В этом случае, воспроизводите изображения, используя функцию воспроизведения сжатого изображения, и Вы сможете насладиться высококачественным изображением на широкоэкранном телевизоре с эффективным соотношением сторон 16:9.

#### Примечание:

- Функция воспроизведения сжатого изображения не может использоваться при воспроизведении изображения, записанного размером  $1280 \times 960$  или  $640 \times 480$  (см. стр. 79).

- 1 В режиме воспроизведения карты нажмите кнопку MENU для отображения экрана меню.
- 2 Нажмите  $\nabla$  или  $\Delta$  на функциональной кнопке для выбора опции  $\square$ , а затем нажмите центральную часть функциональной кнопки.
- 3 Нажмите  $\nabla$  или  $\Delta$  для выбора опции "РЕЖ ВЫВОДА", а затем нажмите центральную часть функциональной кнопки.

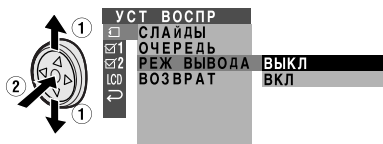

- 4 Нажмите  $\nabla$  или  $\Delta$  для выбора опции "ВКЛ", а затем нажмите центральную часть функциональной кнопки.

### РЕЖ ВЫВОДА ВКЛ

- 5 Нажмите кнопку MENU для выключения экрана меню.

#### Примечание:

- Обратитесь к инструкции по эксплуатации Вашего широкоэкранного телевизора за информацией о том, как отобразить экран с эффективным соотношением сторон 16:9 на широкоэкранном телевизоре при передаче изображений с видеокмеры, используя функцию воспроизведения сжатого изображения.

## Воспроизведение показа слайдов

### Доступный режим:

Воспроизведение карты

Вы можете автоматически воспроизводить последовательные неподвижные изображения, записанные на карту, с интервалами в 5 секунд. Это полезно при подтверждении данных, записанных на карту.

- 1 Установите видеокамеру в режим воспроизведения карты.
- 2 Нажмите  $\triangleleft$ ,  $\triangleright$ ,  $\nabla$  или  $\triangle$  на функциональной кнопке для выбора изображения, с которого Вы хотите начать воспроизведение показа слайдов.



- 3 Нажмите кнопку MENU для отображения экрана меню.

- 4 Нажмите  $\nabla$  или  $\triangle$  для выбора опции  $\square$ , а затем нажмите центральную часть функциональной кнопки.
- 5 Нажмите  $\nabla$  или  $\triangle$  для выбора опции "СЛАЙДЫ", а затем нажмите центральную часть функциональной кнопки.
  - Записанные изображения, начиная с изображения, выбранного в пункте 2, будут отображаться в полноэкранном формате один за другим в порядке выполнения записи.



- Воспроизведение показа слайдов автоматически остановится после воспроизведения всех имеющихся на карте изображений один раз.

### Для остановки воспроизведения показа слайдов

Во время воспроизведения показа слайдов, нажмите центральную часть функциональной кнопки.

## Настройки изображения/ задней подсветки

### Доступные режимы:

Все режимы

Если изображение трудно разглядеть из-за окружающего света или других факторов, настройте установки изображения монитора.

- Примеры экранов показаны для режима ленты камеры.

### Настройка изображения

- 1 Нажмите кнопку MENU для отображения экрана меню.
- 2 Нажмите  $\nabla$  или  $\Delta$  на функциональной кнопке для выбора опции LCD, а затем нажмите центральную часть функциональной кнопки.

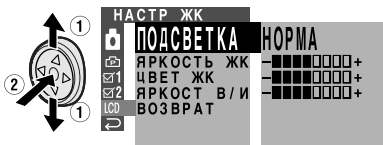

- 3 Нажмите  $\nabla$  или  $\Delta$  для выбора опции "ЯРКОСТЬ ЖК", "ЦВЕТ ЖК" или "ЯРКОСТ В/И", а затем нажмите центральную часть функциональной кнопки.
  - Если Вы выберете установку "ЯРКОСТ В/И", видеодискетель включится.
- 4 Нажмите  $\leftarrow$  или  $\rightarrow$  для настройки пункта меню на нужную установку, а затем нажмите центральную часть функциональной кнопки.



- 5 Нажмите кнопку MENU для выключения экрана меню.

### Примечание:

- Изображение на мониторе ЖКД при настройке цвета может отличаться от изображения, записанного в действительности. Не изменяйте установку цвета без необходимости. (Эта настройка влияет только на изображение на мониторе, а не на записанное изображение.)

### Настройка задней подсветки

- 1 Нажмите кнопку MENU для отображения экрана меню.
- 2 Нажмите  $\nabla$  или  $\Delta$  на функциональной кнопке для выбора опции LCD, а затем нажмите центральную часть функциональной кнопки.
- 3 Нажмите  $\nabla$  или  $\Delta$  для выбора опции "ПОДСВЕТКА", а затем нажмите центральную часть функциональной кнопки.



- 4 Нажмите  $\nabla$  или  $\Delta$  для выбора опции "НОРМА" или "ЯРКОСТЬ", а затем нажмите центральную часть функциональной кнопки.

### ПОДСВЕТКА ЯРКОСТЬ

**НОРМА:** Для использования в помещении или в условиях умеренного освещения.

**ЯРКОСТЬ:** Для использования на открытом воздухе в условиях яркого освещения, такого как яркий дневной свет.

- 5 Нажмите кнопку MENU для выключения экрана меню.

## Выключение звука подтверждения

### Доступные режимы:

Все режимы

Звук подтверждения издается, когда Вы включаете или выключаете переключатель питания, нажимаете кнопку пуска/остановки записи, или выполняете другие обозначенные операции. Используйте описанную ниже процедуру для выключения звуков подтверждения.

- Примеры экранов показаны для режима ленты камеры.

- 1 Нажмите кнопку MENU для отображения экрана меню.
- 2 Нажмите  $\nabla$  или  $\Delta$  на функциональной кнопке для выбора опции  $\text{☒ 1}$ , а затем нажмите центральную часть функциональной кнопки.
- 3 Нажмите  $\nabla$  или  $\Delta$  для выбора опции "СИГНАЛ", а затем нажмите центральную часть функциональной кнопки.



- 4 Нажмите  $\nabla$  или  $\Delta$  для выбора опции "ВЫКЛ", а затем нажмите центральную часть функциональной кнопки.

**СИГНАЛ** **ВЫКЛ**

- 5 Нажмите кнопку MENU для выключения экрана меню.

### Для включения подтверждающего звука

В описанном выше пункте 4 выберите опцию "ВКЛ".

### Примечание:

- Если Вы выберете опцию "ВКЛ", звук подтверждения фокусировки в режиме карты камеры будет выключен.

## Установка на видеокамере заводских предварительных установок

### Доступные режимы:

Все режимы

Вы можете установить на видеокамере заводские предварительные установки за одну операцию.

- Примеры экранов показаны для режима ленты камеры.

- 1 Нажмите кнопку MENU для отображения экрана меню.
- 2 Нажмите  $\nabla$  или  $\Delta$  на функциональной кнопке для выбора опции  $\text{☒ 1}$ , а затем нажмите центральную часть функциональной кнопки.
- 3 Нажмите  $\nabla$  или  $\Delta$  для выбора опции "ПО УМОЛЧАН", а затем нажмите центральную часть функциональной кнопки.

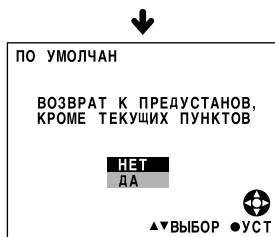

- 4 Нажмите  $\nabla$  или  $\Delta$  для выбора опции "ДА", а затем нажмите центральную часть функциональной кнопки.

- Для отмены установки выберите опцию "НЕТ".

- 5 Нажмите кнопку MENU для выключения экрана меню.

### Примечание:

- Даже если Вы выполните действия приведенных

### Демонстрационный режим

#### Доступные режимы:

Лента камеры, карта камеры

Вы можете просматривать краткую демонстрацию специальных функций видеокамеры в демонстрационном режиме. Если демонстрация появится на экране, когда Вы включите видеокамеру впервые, отмените демонстрационный режим для использования Вашей видеокамеры.

#### Просмотр

- Примеры экранов показаны для режима ленты камеры.
- 1 Извлеките кассету Mini DV из видеокамеры (см. стр. 10).
  - 2 В режиме ленты камеры и карты камеры нажмите кнопку MENU для отображения экрана меню.
  - 3 Нажмите  $\nabla$  или  $\Delta$  на функциональной кнопке для выбора опции  $\checkmark$  1, а затем нажмите центральную часть функциональной кнопки.
  - 4 Нажмите  $\nabla$  или  $\Delta$  для выбора опции "ДЕМО РЕЖИМ", а затем нажмите центральную часть функциональной кнопки.



- 5 Нажмите  $\nabla$  или  $\Delta$  для выбора опции "ВКЛ", а затем нажмите центральную часть функциональной кнопки.

#### ДЕМО РЕЖИМ ВКЛ

- 6 Установите переключатель питания в положение OFF, а затем удерживайте нажатой кнопку блокировки и установите переключатель питания в положение  $\square$ .
  - Начнется демонстрация.

#### Отмена

- 1 Во время демонстрации нажмите центральную часть функциональной кнопки для временной остановки демонстрации.
- 2 Выполните действия пунктов от 2 до 4 в подразделе "Просмотр", а затем выберите опцию "ВЫКЛ" в пункте 5.

#### Примечания:

- Демонстрация временно остановится, если Вы нажмете центральную часть функциональной кнопки. Если Вы отпустите ее на 60 секунд или временно выключите питание, а затем установите переключатель питания в положение  $\square$ , демонстрация начнется снова.
- Демонстрационный режим не будет работать при самозаписи с перевернутым захватом.

## Полезная информация

### Рекомендации по улучшению съемки

- Расположите объект в центре эпизода. При использовании автоматической фокусировки в фокусе удерживается все, что находится в центре эпизода.



Расположите объект в центре.



Выполните фокусировку вручную, если Вам нужно расположить объект не в центре (см. стр.58).

- Избегайте подсветки объектов. Для получения наилучшего изображения выполняйте съемку с источником света, расположенным сзади Вас.

Если фон ярче объекта, то объект часто становится слишком темным. Если Вы должны выполнить запись при этом освещении, используйте компенсацию задней подсветки или же скорректируйте величину диафрагмы для улучшения изображения (см. стр. 35 и 62).

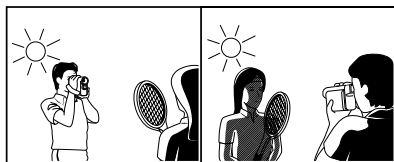

Свет сзади

Задняя подсветка

- Перед выполнением наезда видеокамеры подумайте о том, как лучше снять кадр. Частый наезд видеокамеры ведет к непривлекательным изображениям. При этом также батарея разряжается намного быстрее.
- Когда заметно содрогание во время телефотосъемки с наездом, используйте треногу или выдвиньте регулятор приводного вариообъектива в направлении стороны W, для отъезда видеокамеры.

- Горизонтальное панорамирование (поперечное перемещение) и наклон (вертикальное перемещение) должны выполняться медленно для того, чтобы подчеркнуть широкое пространство сцены или высоту здания и облегчить восприятие эпизода во время воспроизведения.
- Используйте широкоугольную установку для быстро движущихся объектов.

#### Примечание:

- Выполнение фокусировки потребует больше времени, если часто используется наезд видеокамеры и панорамная съемка.

### Кассета Mini DV

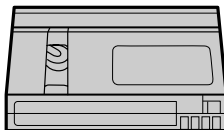

#### Меры предосторожности при использовании кассеты Mini DV

- Обязательно используйте только кассеты Mini DV с маркой **Mini DV**.
- Данная видеокамера может выполнять запись и воспроизведение с помощью кассет Mini DV с кассетной памятью, но он не может выполнять запись или воспроизведение этой памяти.
- Для выполнения записи в режиме LP используйте кассеты Mini DV с маркировкой для использования в режиме LP.
- Не вставляйте ничего в отверстия на нижней стороне кассеты Mini DV и не блокируйте их каким-либо способом.
- Избегайте попадания кассеты Mini DV в места доступные для пыли и плесени.
- Не помещайте кассету Mini DV около магнитных источников, таких как электрические часы или магнитные устройства, т.к. это может неблагоприятно повлиять на записанную информацию.

- При использовании кассеты Mini DV, на которую ранее уже была выполнена запись, для повторной записи, ранее записанный материал будет автоматически стерт.
- Кассета Mini DV не будет работать, если она будет вставлена в неправильном направлении.
- Не вставляйте и не извлекайте повторно кассету Mini DV, без прохода ленты, так как это может стать причиной неравномерного наматывания ленты и повредить ленту.
- Не помещайте кассету Mini DV в места прямого воздействия солнечного света, около мощных источников тепла или в местах с чрезмерным испарением.
- Храните кассету Mini DV в ее собственном футляре и устанавливайте ее в вертикальном положении.
- Если лента не намотана должным образом, перемотайте ленту.
- Не роняйте кассету Mini DV и не подвергайте ее сильным ударам.

### Для защиты записей от случайного стирания

Передвиньте лепесток защиты на задней стороне кассеты Mini DV в положение "SAVE".



Для выполнения записи на ранее записанную ленту, передвиньте лепесток защиты в положение "REC".

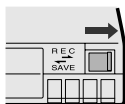

## Защита авторского права

Цифровой КВМ значительно превосходит традиционный аналоговый КВМ по способности выполнять запись и воспроизведение, и для защиты авторских прав на программное обеспечение цифрового видеоизображения установлена система контроля за соблюдением авторских прав. Некоторые из видов цифровой видеозаписи с предварительно записанными сигналами защиты авторских прав по-прежнему могут быть воспроизведены на данной видеокамере. Если же Вы будете выполнять воспроизведение цифровой видеозаписи с сигналом защиты авторского права на видеоборудовании с гнездом DV и пытаться выполнить запись копии этого программного обеспечения на данной видеокамере, на экране появится сообщение "ВСЕ ПРАВА ЗАЩИЩЕНЫ" и запись будет заблокирована.

Этот продукт содержит технологию защиты авторских прав, которая охраняется системой требований определенных патентов США и другими правами на интеллектуальную собственность, принадлежащими корпорации Macrovision Corporation и другим владельцам прав. Использование данной технологии защиты авторских прав должно быть санкционировано корпорацией Macrovision Corporation и предназначено для домашних и других ограниченных просмотров только до тех пор, пока ее использование санкционировано корпорацией Macrovision Corporation. Обратное проектирование или демонтаж запрещены.

### О ленте, записанной видеокамерой с высоким разрешением

Данная видеокамера не может воспроизвести ленту, записанную высокоразрешающей видеокамерой. При воспроизведении такой ленты экран станет голубым, и на нем появится предупреждающий индикатор "ЗАПИСАНО НЕ В DV ФОРМАТЕ".

## Карта SD™ Memory и MultiMediaCard™

SD (защищенные цифровые) Memory Cards карты памяти и MultiMediaCards представляют собой маленькие, удобные и гибкие средства хранения информации, используемые в разнообразных мобильных приложениях. Они являются одними из самых маленьких запоминающих устройств, имеющих на рынке.

Данная видеокамера может использовать либо карту памяти SD Memory Card, либо MultiMediaCard. Он не может использовать карту SmartMedia™ или Memory Stick®.

Карта SD™ Memory

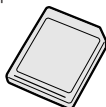

MultiMediaCard™



Карта SmartMedia™ Носитель информации Memory Stick®



- Карта памяти SD Memory Card обладает более усовершенствованными характеристиками, чем MultiMediaCard, включая криптографическую защиту данных, защищенных авторским правом, и механический переключатель защиты записи.
- Слот карты на данной видеокамере совместим с картой памяти SD Memory Card или MultiMediaCard.
- Карта памяти SD Memory Card и MultiMediaCard взаимосовместимы. Данные, сохраненные на одной, могут быть легко перенесены в память другой.

### Примечание:

- Надлежащее функционирование данной видеокамеры проверено для работы с картами памяти следующих типов.
  - Карта SD Memory: 128 Мб или меньшей емкости
  - MultiMediaCard: 64 Мб или меньшей емкости

## Уход за съемными запоминающими устройствами

Ниже перечислены некоторые меры предосторожности при обращении с Вашей картой памяти SD Memory Card (SDMC) или MultiMediaCard (MMC) для обеспечения их долговечности и хорошей работы. Информация, характерная для каждой карты, прилагается с акронимом карты (как SDMC, так и MMC).

## Меры предосторожности

- Обязательно вставляйте карту в правильном направлении. Не применяйте силу для вставления карты.
- Храните карту в ее собственном антистатическом пластмассовом футляре, когда она не используется.
- Не разбирайте и не модифицируйте карту.
- Не ударяйте, не сгибайте и не роняйте карту.
- Не допускайте намокания карты.
- Не снимайте этикетку с карты.
- Не наклеивайте другие этикетки и наклейки на карту.
- Не подвергайте карту чрезмерному воздействию источников тепла (например, солнечных лучей, обогревательных приборов).
- Не храните ее в особо влажных или пыльных местах.
- Не храните ее в местах, доступных воздействию агрессивных газов.
- Не пользуйтесь картой в местах сильного электромагнитного воздействия.

## Защита Ваших изображений

- Выберите положение защиты от записи на внешней стороне обложки карты для защиты Ваших изображений. (SDMC)
- Отключайте никакие устройств во время передачи информации, так как это может привести к уничтожению информации.
- Сохраните Вашу информацию об изображениях на жестком диске или другом постоянном носителе хранения информации.
- Помните, что при форматировании будет стерта информация об изображениях, сохраненная на карте.

### Примечание:

- Компания Sharp Corporation не может нести ответственность за информацию, потерянную вследствие неправильного обращения с носителем хранения информации.

## Очистка

- Проявите осторожность и не позволяйте грязи и грязным отпечаткам накапливаться в местах контактов карты.
- Проявите осторожность в отношении статического электричества, которое может внезапно стереть информацию.
- Если Вы заметите грязь или признаки статического электричества, очистите карту мягкой сухой тканью.

## Конденсация

- Проявите осторожность в отношении конденсации на поверхности карты, которая может стать причиной сбоя.
- Если Вы заметите капельки воды на карте, дайте влаге испариться и высохнуть естественным образом.

### Батарейный блок

В данной видеокамере используется батарейный блок ионно-литиевого типа.

#### Зарядка

- Заряжайте батарейный блок непосредственно (или за день) перед использованием. Батарейный блок постепенно саморазряжается, даже если он хранится в полностью заряженном состоянии.
- Заряжайте батарейный блок при температуре в пределах от 10°C до 30°C.
- Заряжайте батарейный блок полностью. Использование недостаточно заряженного батарейного блока сократит реальное время его использования.
- Регенерация (разрядка перед зарядкой) необязательна.

#### Использование

- Для сохранения заряда батарейного блока обязательно выключайте питание видеокамеры, когда камкордер не используется.
- Потребление мощности батарейного блока может изменяться в зависимости от условий его использования. Выполнение записи с многократными пусками и остановками, частым наездом видеокамеры и выполнением записи при низких температурах сократит реальное время выполнения записи.
- Использование слабо заряженного батарейного блока может вызвать потерю питания во время работы видеокамеры. Используйте полностью заряженный батарейный блок для защиты как батарейного блока, так и аппарата.
- Вам рекомендуется иметь в наличии достаточное количество батарейных блоков для обеспечения времени выполнения записи в два или три раза превышающего предполагаемое Вами выполнение записи. Для приблизительного определения времени реального выполнения записи для батарейных блоков см. стр. 23.

Потребление мощности батарейного блока происходит даже тогда, когда питание видеокамеры выключено. Если Вы не собираетесь использовать Вашу видеокамеру в данный момент, снимите батарейный блок (см. стр. 7).

#### Примечание:

- Используйте только батарейные блоки SHARP BT-L227. Они разработаны специально для использования с данной видеокамерой.

### Хранение

- Храните батарейный блок в полностью разряженном состоянии.
- Храните батарейный блок в сухом, прохладном месте.
- При хранении батарейного блока, положите его в оригинальный защитный пластиковый пакет.

#### Примечания:

- Неправильное обращение с батарейным блоком может представлять опасность возгорания или взрыва. Обратите особое внимание на следующее:
  - Не допускайте возможности контакта металлических объектов с гнездами. Это может стать причиной короткого замыкания.
  - Не разбирайте и не ремонтируйте батарейный блок сами.
  - Не используйте какое-либо другое оборудование для зарядки батарейного блока, отличное от того, которое разработано для использования с данными батарейными блоками.
  - Не располагайте батарейный блок под прямым солнечным светом и в слишком жарких местах (более 60°C), например, на приборной панели автомобилей.
  - Не подвергайте батарейный блок воздействию влаги и воды.
  - Не роняйте батарейный блок и не прилагайте к нему большую силу.
  - Держите батарейный блок в местах, недоступных для детей.
  - Сразу же ликвидируйте использованные батарейные блоки. Не бросайте их в огонь.
- Закрывайте батарейный блок крышкой, когда он не используется, для защиты гнезд.
- Батарейный блок будет нагреваться во время зарядки и эксплуатации. Это не является неисправностью.
- Батарейный блок имеет ограниченный эксплуатационный ресурс. Если период использования становится заметно короче при нормальной зарядке, это значит что эксплуатационный ресурс батарейного блока подходит к концу. Замените его на новый батарейный блок.
- Если гнезда батарейного блока загрязнены, протрите гнезда мягкой, сухой тканью.

## Продление срока службы батарейного блока

Даже если не пользоваться батарейным блоком, емкость батарейного блока с течением времени постепенно уменьшается. Чтобы ограничить снижение емкости батарейного блока, рекомендуется выполнять следующую процедуру не реже, чем один раз в шесть месяцев:

- 1 Заряжайте батарейный блок до тех пор, пока не выключится индикатор POWER/CHARGE (RED).
- 2 Прикрепите батарейный блок к видеокамере, и установите переключатель питания в положение  не вставляя кассету, и выключите режим экономии питания. Дождитесь, пока заряд батарейного блока полностью не израсходуется, оставив его прикрепленным к видеокамере, пока питание видеокамеры не отключится автоматически.
- 3 Снимите батарейный блок и храните его при температуре в пределах от 10°C до 20°C.

## Адаптер переменного тока

- Адаптер переменного тока может помешать приему при использовании его около радиоприемника.
- Не допускайте попадания легковоспламеняющихся веществ, жидкостей и металлических предметов в адаптер.
- Адаптер является герметизированным аппаратом. Не пытайтесь его открыть или модифицировать.
- Не повреждайте, не роняйте, и не подвергайте адаптер воздействию вибрации.
- Не оставляйте адаптер под прямым солнечным светом.
- Старайтесь не пользоваться адаптером во влажных и очень жарких местах.

## Замена люминесцентной лампы

В этой видеокамере используется люминесцентная лампа для подсветки монитора ЖКД. Если монитор становится темным или трудным для просмотра, люминесцентную лампу, вероятно, следует заменить. Обратитесь в ближайший сервисный центр SHARP или к Вашему дилеру за советом.

## Очистка

- В корпусе видеокамеры используется много пластмассовых частей. Не используйте растворитель, бензол или другие сильные химические очистители. Они могут стать причиной потери цвета и повреждения корпуса.
- Очищайте корпус мягкой, сухой тканью. Если корпус загрязнен особенно сильно, протрите его хорошо выжатой тканью, смоченной разбавленным, нейтральным моющим средством. Затем протрите его еще раз мягкой, сухой тканью.
- Используйте мягкую ткань для стирания отпечатков пальцев и других пятен с экрана ЖКД.
- Для очистки объектива используйте мягкую ткань или сжатый воздух и специально созданную для очистки фотообъективов бумагу.
- Вытяните видоискатель и откройте очистительную крышку окна, как показано ниже, так чтобы Вы смогли привести в порядок внутреннюю часть видоискателя с помощью вентилятора камеры.

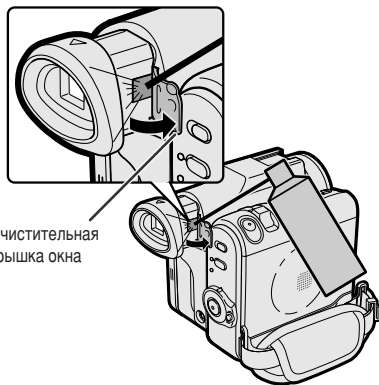

Очистительная крышка окна

### Примечание:

- После очистки надежно закройте очистительную крышку окна. Закрывание видоискателя при открытой очистительной крышке окна может стать причиной неисправности.

### Использование Вашей видеокамеры за границей

Стандарты телевизионных сигналов, электрические напряжения и частоты значительно отличаются в каждой из стран. Если Вы находитесь за границей, обратите внимание на описанные ниже разделы перед использованием адаптера переменного тока или перед подключением видеокамеры к телевизору.

#### Адаптер переменного тока (прилагаемая принадлежность)

Прилагаемый адаптер переменного тока совместим с электрическими системами с частотой 50 Гц и 60 Гц в диапазоне от 110 В до 240 В переменного тока.

#### Стандарты телевизионных сигналов

В любой стране Вы всегда можете просматривать видеоизображение при помощи экрана монитора ЖКД. Тем не менее, если Вы захотите просмотреть изображение на экране телевизора, телевизор должен быть совместим с системой PAL. Система PAL используется в следующих странах:

Германия, Соединенное Королевство, Ирландия, Швеция, Дания, Австрия, Бельгия, Швейцария, Италия, Испания, Голландия, Финляндия, Португалия, Норвегия, Гонконг, Таиланд, Австралия, Новая Зеландия, Сингапур, Кувейт, Китай, и т.д.

## Поиск и устранение неисправностей

Прежде, чем обратиться за обслуживанием, проверьте, пожалуйста, таблицу устранения неисправностей.

	Признак	Возможная причина	Предлагаемое решение
Питание	Нет питания.	Источник питания не подключен надлежащим образом.	Подсоедините источник питания надлежащим образом (стр. 6, 9).
		Батарейный блок не заряжен.	Зарядите достаточно батарейный блок (стр. 8).
		Конденсат в видеокамере.	Подождите, пока конденсат не высохнет (стр. vii).
		Сработала функция безопасности.	Установите переключатель питания в положение OFF и снимите батарейный блок. Подождите 2 секунды, а затем переустановите батарейный блок и включите питание (стр. 6, 7).
Режим камеры	Не работает кнопка пуска/остановки записи	Открыт лепесток защиты от стирания на видеокассете.	Закройте лепесток или используйте новую кассету (стр. 106).
	Питание внезапно выключилось.	Пункт меню ЭКОН.ПИТАН установлен в положение "5 МИН" или "10 МИН".	Установите пункт меню ЭКОН.ПИТАН в положение "ВЫКЛ" (стр. 44).
	Не работает автоматическая фокусировка.	Задействован режим ручной фокусировки.	Установите режим автоматической фокусировки (стр. 59).
		Выполнен наезд видеокамеры на близкий предмет.	Выполните отъезд видеокамеры от предмета (стр. 24).
		Объект имеет слабую контрастность по яркости или находится весь в горизонтальных или вертикальных полосах.	Выполните фокусировку вручную (стр. 58).
	Яркий предмет дает широкие вертикальные линии.	Происходит, когда снимаемый предмет сильно контрастирует с фоном. Не означает неисправности.	—
Отображение автоматически изменяется в режиме камеры	Видеокамера находится в демонстрационном режиме.	Установите пункт меню ДЕМО РЕЖИМ в положение "ВЫКЛ" (стр. 104).	

	Признак	Возможная причина	Предлагаемое решение
Режим воспроизведения	Ни одно изображение не появляется на подсоединенном экране телевизора.	Входной видеоканал телевизора или телевизионный канал не выбран надлежащим образом.	Выберите надлежащим образом входной видеоканал телевизора или телевизионный канал (стр. 31).
		Аудио/видео/S-видео кабель не подключен надлежащим образом.	Подсоедините надлежащим образом аудио/видео/S-видео кабель (стр. 31).
	Ни одно изображение из внешнего источника не появляется на экране видеокамеры.	Кабель DV или аудио/видео/S-видео кабель подсоединен не надлежащим образом.	Подсоедините надлежащим образом DV кабель или аудио/видео/S-видео кабель (стр. 73, 75, 77).
		Кабельное соединение не соответствует установке меню S-VID ВХОД.	Установите пункт меню S-VID ВХОД в положение "ВКЛ" для разъема S-видео или в положение "Выкл" для видеоразъема. (стр. 74)
	Не может выполнить перемотку ленты ни вперед, ни назад.	Положение в начале или в конце ленты.	Выполните перемотку ленты вперед или назад до нужной точки (стр. 29).
		Использование очистительной ленты	Очистительная лента автоматически перематается после того, как очистка завершится (стр. viii).
	Видеопомехи на изображении.	Грязные видеоголовки.	Обратитесь за обслуживанием или используйте имеющуюся в продаже очистительную ленту (стр. viii).
		Старая или изношенная лента.	Используйте новую кассету.
	Нет звука.	Использование 12-битовой записывающей ленты с пунктом меню Аудио, установленным в положение "Аудио 2".	Установите пункт меню Аудио в положение "Аудио 1" или "Аудио 1 + 2" (стр. 71).
	Лента не работает.	Переключатель питания установлен в режиме камеры.	Установите переключатель питания в режим воспроизведения (стр. 22).
Переключатель выбора носителя информации установлен в режим карты.		Установите переключатель выбора носителя информации в режим ленты (стр. 22).	
Батарейный блок разряжен.		Зарядите батарейный блок или замените его на полностью заряженный блок (стр. 6-8).	
Неподвижные изображения в режиме карты перевернуты на 180° верхней стороной вниз.	Изображения записаны при самозаписи с перевернутым захватом.	Выполните передачу информации на ПК (стр. 95-100), и переверните изображения обратно на 180° при помощи имеющегося в продаже программного обеспечения для редактирования.	
Подвижные изображения перевернуты на 180° верхней стороной вниз.	Неправильная самозапись.	Включите перевернутое воспроизведение (стр. 55).	

	Признак	Возможная причина	Предлагаемое решение
Режим карты	Не может удалить изображение на карте.	Изображение защищено от удаления.	Отмените установку защиты (стр. 88).
	Не может отформатировать карту.	—	Обратитесь к Вашему дилеру за советом.
Общее	Батарейный блок слегка разряжен.	Использование видеокамеры в очень холодных окружающих условиях.	Подогрейте батарейный блок, например в Вашем кармане, прямо перед его использованием.
		Батарейный блок заряжен не полностью.	Зарядите достаточно батарейный блок (стр. 8).
	Произошел сброс часов.	Литиевая батарея не установлена надлежащим образом.	Установите литиевую батарею надлежащим образом (стр. 12).
		Литиевая батарея разряжена.	Замените литиевую батарею на новую (стр. 12).
	Кассета не будет выталкиваться.	Источник питания не подключен надлежащим образом.	Подсоедините источник питания надлежащим образом (стр. 6, 9).
		Батарейный блок не заряжен.	Зарядите батарейный блок достаточно (стр. 8).
		Видеокамера выполняет запись.	Остановите запись на ленту и попытайтесь еще раз (стр. 24).
	Ни одного изображения на мониторе.	Фон выключен.	Включите фон (стр. 25).
		Перегорела люминесцентная лампа.	Обратитесь в сервисный центр.
	Изображение видоискателя трудно рассмотреть.	Диоптр видоискателя не отрегулирован должным образом.	Отрегулируйте диоптр (стр. 19).
		Несоответствующие настройки изображения.	Настройте изображение (стр. 102).
	Изображение на мониторе трудно различимо.	Несоответствующие настройки изображения.	Настройте изображение (стр. 102).
	Индикатор POWER/CHARGE (RED) мигает красным цветом при зарядке батарейного блока.	Возможно имеются неисправности адаптера переменного тока или батарейного блока.	Обратитесь в сервисный центр.
Не может редактировать с подключенным KBM.	Аудио/видео/S-видео кабель не подключен надлежащим образом.	Подсоедините аудио/видео/S-видео кабель надлежащим образом (стр. 72).	

	Признак	Возможная причина	Предлагаемое решение
Общее	Не функционирует пульт дистанционного управления.	Пункт меню УДАЛЕН установлен в положение "ВЫКЛ".	Установите пункт меню УДАЛЕН в положение "ВКЛ" (стр. 51).
		Разрядилась батарея пульта дистанционного управления.	Замените батарею пульта дистанционного управления на новую батарею (стр. 13).
		Пульт дистанционного управления использован за пределами рабочего диапазона.	Используйте пульт дистанционного управления в пределах рабочего диапазона (стр. 51).
		Интенсивный дневной свет падает на датчик пульта дистанционного управления на видеокамере.	Защитите датчик пульта дистанционного управления от воздействия интенсивного дневного света (стр. 51).
		Между пультом дистанционного управления и датчиком пульта дистанционного управления видеокамеры имеется препятствие.	Удалите препятствие или используйте дистанционное управление под другим углом (стр. 51).
	На экране появилось сообщение "E007", и нормальное функционирование стало невозможным.	Видеокамера может быть повреждена.	Не вынимайте кассету, и обратитесь в сервисную службу.

### Примечания:

- Данный аппарат оборудован микропроцессором. На его функционирование могут оказать неблагоприятное воздействие внешние электрические помехи или внутренние помехи. Если это случится, выключите питание и отключите аппарат от всех источников питания, включая литиевую батарею и т.п. Затем подключите источники питания для возобновления функционирования.
- Если окажется что символы, отображенные в видеодискателе или на экране монитора ЖКД, дают сбой, отсоедините источник питания и удалите литиевую батарейку, а затем повторно подключите источник питания, вставьте литиевую батарейку, и снова включите питание. Символы на мониторе должны стать нормальными. Установите дату и время, а затем возобновите функционирование.

## Технические характеристики

### Видеокамера

Система сигнала:	Стандарт PAL
Система записи:	2 вращающиеся головки, наклонно-строчная система сканирования
Кассета:	Видеокассета Mini DV для цифрового KBM
Время записи/воспроизведения:	90 минут (DVM60, режим LP)
Скорость ленты:	Режим SP: 18,831 мм/секунду Режим LP: 12,568 мм/секунду
Приемное устройство:	1/4" (6,4 мм, эффективный размер: 4,5 мм) датчик изображения ПЗС (с приблиз. 1 330 000 элементами изображения, включая оптические градации черного, эффективные элементы изображения: 690 000 элементов изображения в режиме ленты камеры, 1 250 000 элементов изображения в режиме карты камеры)
Объектив:	10 × оптический вариообъектив (F1,8, f=3,8–38,0 мм)
Диаметр фильтра объектива:	30 мм
Монитор:	2,5" (6,4 см) CGSilicon
Видоискатель:	0,16" Панель ЖКД (113 578 пикселей) скользящего типа
Встроенный микрофон:	Электретный стереомикрофон
Цветовая температурная компенсация:	Автоматический баланс белого с блокировкой баланса белого, снаружи или внутри помещения
Минимальная освещенность:	3 лк* (с усилением, F1,8)
Система сжатия неподвижного изображения:	Согласование базовой строки JPEG
Формат записи неподвижных изображений:	JPEG (Exif2.2)
Гнездо USB:	Разъем типа Mini-B (версия USB 1.1)
Гнездо DV:	4-штырьковый разъем (i.LINK)
Носитель информации записи неподвижных изображений:	Карта SD Memory, MultiMediaCard
Требования к питанию:	7,4 В постоянного тока
Потребляемая мощность:	3,8 Вт (во время выполнения камерой записи в режиме ленты камеры с использованием видоискателя в полностью автоматическом режиме с включенной функцией DIS) 4,3 Вт (во время выполнения камерой записи в режиме ленты камеры с использованием монитора ЖКД в полностью автоматическом режиме с включенной функцией DIS и фоном в нормальном режиме)
Рабочая температура:	от 0°C до +40°C
Допустимая влажность:	от 30% до 80%
Температура хранения:	от -20°C до +60°C
Размеры (Ш × В × Г) (приблиз.):	82,9 мм × 86,2 мм × 103,3 мм
Вес (приблиз.):	500 г (без батарейного блока, литиевой батареи, видеокассеты, крышки объектива и карты)

### Адаптер переменного тока (UADP-A053WJZZ)

Требования к питанию:	110–240 В переменного тока, 50/60 Гц
Выходное напряжение постоянного тока:	10 В
Размеры (Ш × В × Г) (приблиз.):	49,0 мм × 27,5 мм × 79,0 мм

Технические характеристики могут быть изменены без уведомления.

\*Минимальная освещенность: В связи с отсутствием общепринятой процедуры испытаний для определения минимально возможной освещенности, паспортные данные лк сравнимы только между моделями одного и того же изготовителя.

## Указатель экранной индикации

Кнопка MENU

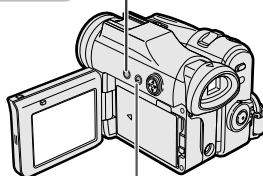

Кнопка DISPLAY/MODE SET

### Режим ленты камеры

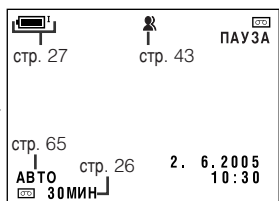

Кнопка DISPLAY/MODE SET

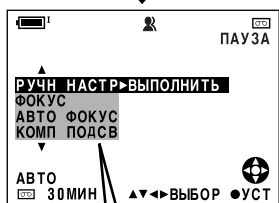

### Экраны режимов

стр. 59	—	РУЧН НАСТР
стр. 58	—	ФОКУС
стр. 59	—	АВТО ФОКУС
стр. 35, 36	—	КОМП ПОДСВ
стр. 40	—	FADE
стр. 66	—	МЕНЮ СЦЕН
стр. 67	—	ЭФФЕКТЫ
стр. 67	—	УЛУЧ ИЗОБР
стр. 37	—	LED СВЕТ
стр. 38	—	

Кнопка MENU

### Экраны меню

<b>УСТАНОВКИ 1</b>	
БЫСТР ВОЗВ	стр. 41
РЕЖИМ 16:9	стр. 44
ЦИФР УВЕЛ	стр. 34
СКОР ЛЕНТЫ	стр. 47
МИКРОФОН	стр. 50
ВОЗВРАТ	стр. 50

<b>УСТАНОВКИ 2</b>	
ЦИФР СТАБ	стр. 43
РЕЖ АУДИО	стр. 48
ВЕТЕР	стр. 50
ГРОМК НАУШ	стр. 28
ВОЗВРАТ	стр. 28

<b>ПРОЧИЕ 1</b>	
ПО УМОЛЧАН	стр. 103
УДАЛЕН	стр. 51
СИГНАЛ	стр. 103
ЯЗЫК	стр. 14
ДЕМО РЕЖИМ	стр. 104
ВОЗВРАТ	стр. 104

<b>ПРОЧИЕ 2</b>	
ЭКОН. ПИТАН	стр. 44
КОД ВРЕМЯ	стр. 68
ТС OUT	стр. 68
12Н/24Н	стр. 16
ОТОВР ДАТЫ	стр. 53
УСТАНОВКИ	стр. 15
ВОЗВРАТ	стр. 15

<b>НАСТР ЖК</b>	
ПОДСВЕТКА	стр. 102
ЯРКОСТЬ ЖК	стр. 102
ЦВЕТ ЖК	стр. 102
ЯРКОСТ В/И	стр. 102
ВОЗВРАТ	стр. 102

## Режим воспроизведения ленты

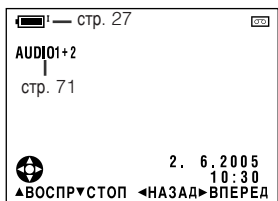

Кнопка DISPLAY/MODE SET



### Экраны режимов

стр. 54	ЭФФЕКТЫ
стр. 55	УЛУЧ ИЗОБР
стр. 70	AUDIO DUB
стр. 57	4:3*16:9

Кнопка MENU

### Экраны меню

УСТ ВОСПР	стр. 55
ВРАЩЕНИЕ	стр. 71
АУДИО	стр. 77
АНАЛОГ ◀ЦИФ	
ВОЗВРАТ	

ПРОЧИЕ 1	стр. 103
ПО УМОЛЧАН	стр. 51
УДАЛЕН	стр. 103
СИГНАЛ	
ЯЗЫК	стр. 14
S-VID ВХОД	
ВОЗВРАТ	стр. 74

ПРОЧИЕ 2	стр. 44
ЭКОН. ПИТАН	стр. 68
КОД ВРЕМЯ	стр. 68
ТС OUT	
12Н/24Н	стр. 16
ОТБР ДАТЫ	стр. 53
УСТАНОВКИ	
ВОЗВРАТ	стр. 15

НАСТР ЖК	стр. 102
ПОДСВЕТКА	стр. 102
ЯРКОСТЬ ЖК	стр. 102
ЦВЕТ ЖК	стр. 102
ЯРКОСТЬ В/И	стр. 102
ВОЗВРАТ	



## Режим карты камеры

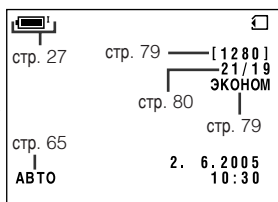

↓ Кнопка DISPLAY/MODE SET

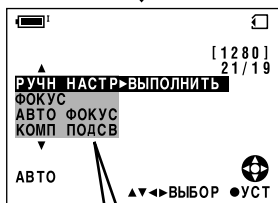

### Экраны режимов

стр. 59	РУЧН НАСТР
стр. 58	ФОКУС
стр. 59	АВТО ФОКУС
стр. 35, 36	КОМП ПОДСВ
стр. 84	АВТОЗАПУСК
стр. 66	МЕНЮ СЦЕН
стр. 37	УЛУЧ ИЗОБР
стр. 38	LED СВЕТ



Кнопка MENU

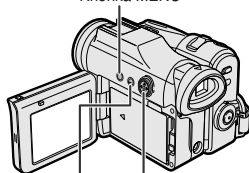

Кнопка DISPLAY/  
MODE SET

Функциональная  
кнопка

Кнопка MENU

### Экраны меню

<b>УСТАНОВКИ</b>	стр. 86
НОМ ФАЙЛА	стр. 83
АВТОЗАПУСК	стр. 78
РЕЖ ЗАПИСИ	стр. 79
РАЗМ ИЗОБР	стр. 81
ВСПЫШКА	стр. 82
КРАСН ГЛАЗ	
ВОЗВРАТ	
<b>ПРОЧИЕ 1</b>	стр. 103
ПО УМОЛЧАН	стр. 51
УДАЛЕН	стр. 103
СИГНАЛ	стр. 14
ЯЗЫК	стр. 14
ДЕМО РЕЖИМ	стр. 104
ВОЗВРАТ	
<b>ПРОЧИЕ 2</b>	стр. 85
ФОРМАТ	стр. 44
ЭКОН. ПИТАН	стр. 16
12Н / 24Н	стр. 53
ОТБР ДАТЫ	стр. 15
УСТАНОВКИ	
ВОЗВРАТ	
<b>НАСТР ЖК</b>	стр. 102
ПОДСВЕТКА	стр. 102
ЯРКОСТЬ ЖК	стр. 102
ЦВЕТ ЖК	стр. 102
ЯРКОСТ В/И	стр. 102
ВОЗВРАТ	

## Режим воспроизведения карты

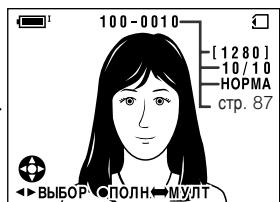

Функциональная  
кнопка

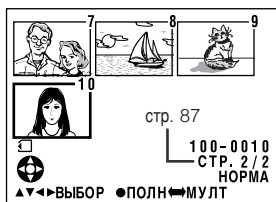

Кнопка DISPLAY/MODE SET

Кнопка MENU

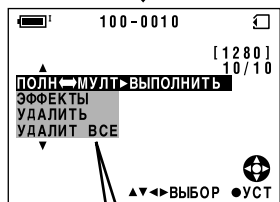

## Экраны меню

<b>УСТ ВОСПР</b>	
СЛАЙДЫ	стр. 101
ОЧЕРЕДЬ	стр. 91, 92
РЕЖ ВЫВОДА	стр. 100
ВОЗВРАТ	

<b>ПРОЧИЕ 1</b>	
ПО УМОЛЧАН	стр. 103
УДАЛЕН	стр. 51
СИГНАЛ	стр. 103
ЯЗЫК	стр. 14
ВОЗВРАТ	

<b>ПРОЧИЕ 2</b>	
ФОРМАТ	стр. 85
ЭКОН. ПИТАН	стр. 44
12Н / 24Н	стр. 16
ОТОбР ДАТЫ	стр. 53
УСТАНОВКИ	стр. 15
ВОЗВРАТ	

<b>НАСТР ЖК</b>	
ПОДСВЕТКА	стр. 102
ЯРКОСТЬ ЖК	стр. 102
ЦВЕТ ЖК	стр. 102
ЯРКОСТ В / И	стр. 102
ВОЗВРАТ	

## Экраны режимов

стр. 87	
стр. 54	ПОЛН → МУЛТ
стр. 89	ЭФФЕКТЫ
стр. 90	УДАЛИТЬ
стр. 90	УДАЛИТЬ ВСЕ
стр. 93	ПРЯМ ПЕЧ
стр. 94	КАЛЕНД ПЕЧ
стр. 88	ЗАЩИТИТЬ



## Алфавитный указатель

- А**  
Автоматическая фокусировка ..... 26  
Адаптер переменного тока ..... 8, 9  
Аудиоперезапись ..... 69, 70
- Б**  
Баланс белого ..... 60, 61  
Батарейный блок ..... 6, 7, 108, 109  
Быстрый возврат ..... 41
- В**  
Вариомикрофон ..... 49  
Вариообъектив ..... 24  
введение и выведение изображения ..... 40  
Ветрозащита ..... 50  
Видеописк ..... 30  
Видеоискатель ..... 18, 19  
Воспроизведение вытянутого изображения ..... 57  
Воспроизведение карты ..... 87  
Воспроизведение качественного изображения ..... 55  
Воспроизведение ленты ..... 29  
Воспроизведение показа слайдов ..... 101  
Воспроизведение сжатого изображения ..... 100  
Воспроизведение эффектов изображения ..... 54  
Время записи ..... 23  
Вспышка ..... 81
- Г**  
Гнездо аудио/видео ..... 31, 72, 73, 77  
Гнездо наушников ..... 28  
Гнездо DV ..... 75, 77  
Гнездо USB ..... 97  
Громкость наушников ..... 28
- Д**  
Дата и время ..... 53  
Демонстрационный режим ..... 104  
Диафрагма ..... 62
- З**  
Задняя подсветка ..... 25, 102  
Замедленное воспроизведение ..... 52  
Запись неподвижного изображения ..... 42  
Зарядка ..... 8  
Защита ..... 88  
Звуковой сигнал ..... 103
- И**  
Индикатор печати ..... 91, 92  
Индикатор POWER CHARGE (RED) ..... 8, 9, 23  
Информационный дисплей ..... 32
- К**  
Карта ..... 11  
Карта памяти SD ..... 107  
Кассета Mini DV ..... 10, 105, 106  
Качественное изображение ..... 37  
Качество изображения ..... 78  
Кнопка пуска/остановки записи ..... 23  
Кнопка DISPLAY/MODE SET ..... 32  
Кнопка LCD LAMP ..... 25  
Кнопка MENU ..... 33  
Кнопка PHOTO ..... 42, 56, 80  
Кнопка STANDBY ..... 25  
Код времени ..... 68  
Компенсация задней подсветки (BLC) ..... 35  
Крышка гнезда ..... 2  
Крышка объектива ..... 16  
Крышка очистки окошка ..... 109  
Крышка слота карты ..... 11
- Л**  
Лепесток защиты от стирания ..... 106  
Литиевая батарейка ..... 12, 13
- М**  
Меню эпизода ..... 66  
Миниатюрный экран ..... 87  
Монитор ЖКД ..... 20  
Монтажный поиск ..... 42
- Н**  
Наименования частей ..... 1-3

<b>О</b>		<b>Т</b>	
Обратное воспроизведение .....	52	Таймер самозапуска .....	83, 84
Освобождение батарейного блока .....	7, 12	<b>У</b>	
<b>П</b>		Удаление .....	89, 90
Переключатель защиты записи .....	11	Уменьшение эффекта красных глаз .....	82
Переключатель выбора носителя информации .....	22	Усиление .....	36
Переключатель питания .....	22	<b>Ф</b>	
Перевернутое воспроизведение .....	55	Формат .....	85
Печать календаря .....	94	Фотокопирование .....	56
Покадровое продвижение .....	52	Функциональная кнопка .....	32
Полный автоматический режим .....	65	Функция PRINT Image Matching II .....	93
Полный экран .....	87	<b>Ц</b>	
По умолчанию .....	103	Цвет ЖКД .....	102
Предупреждающий индикатор .....	4, 5	Цифровой наезд .....	34
Преобразовательный объектив .....	18	<b>Ш</b>	
Прямая печать .....	93	Широкоэкранный режим .....	44
Пульт дистанционного управления .....	51	<b>Э</b>	
<b>Р</b>		Экран меню .....	33
Размер изображения .....	79	Экран режимов .....	32
Регулировочный диск диоптра .....	19	Эффект изображения .....	67
Регулятор громкости .....	30	<b>Я</b>	
Регулятор приводного вариообъектива .....	24	Яркость ЖКД .....	102
Режим аудиовоспроизведения .....	71	Яркость В/И .....	102
Режим аудиозаписи .....	48	<b>A-Z</b>	
Режим ожидания включения питания .....	25	DIS .....	43
Режим ожидания записи .....	23, 24	DPOF .....	91
Режим экономии питания .....	44	MultiMediaCard .....	107
Режим LP .....	47	PixLab Media Browser .....	95-99
Режим SP .....	47		
Ремень захвата .....	17		
Ручная установка .....	59		
Ручная фокусировка .....	58		
Ручное усиление .....	63		
Ручной ремень .....	17		
<b>С</b>			
Самозапись .....	45, 46		
СИД видеоподсветки .....	38		
Скорость затвора .....	64, 65		
Скорость ленты .....	47		

# Примечание

---

---

## Примечание

---

**Страна-изготовитель: Произведено в Малайзии**  
**Фирма-изготовитель: ШАРП Корпорейшн**

**Юридический адрес изготовителя:**  
**22-22 Нагайке-чо, Абено-ку,**  
**Осака 545-8522, Япония**

**Во исполнение Статьи 5 Закона Российской Федерации «О защите прав потребителей», а также Указа Правительства Российской Федерации №720 от 16 июня 1997г. устанавливается срок службы данной модели – 7 лет с момента производства при условии использования в строгом соответствии с**

# SHARP CORPORATION

Эта объяснительная записка сделана из вторичного сырья на 100 процентов.

Отпечатано в Малайзии  
TINS-B141WJN1  
04P03-M-G