

SKIL®

GARDEN BLOWER/VACUUM 0790 (F0150790 . .)



GB	ORIGINAL INSTRUCTIONS	6	UA	ОРИГІНАЛЬНА ІНСТРУКЦІЯ З ЕКСПЛУАТАЦІЇ	51
F	NOTICE ORIGINALE	8	GR	ΠΡΩΤΟΤΥΠΟ ΟΔΗΓΙΩΝ ΧΡΗΣΗΣ	54
D	ORIGINALBETRIEBSANLEITUNG	11	RO	INSTRUCȚIUNI DE FOLOSIRE ORIGINALE	57
NL	ORIGINELE GEBRUIKSAANWIJZING	14	BG	ОРИГИНАЛНО РЪКОВОДСТВО ЗА ЕКСПЛОАТАЦИЯ	60
S	BRUKSANVISNING I ORIGINAL	17	SK	PŮVODNÝ NÁVOD NA POUŽITIE	63
DK	ORIGINAL BRUGSANVISNING	20	HR	ORIGINALNE UPUTE ZA RAD	66
N	ORIGINAL BRUKSANVISNING	22	SRB	ORIGINALNO UPUTSTVO ZA RAD	69
FIN	ALKUPERÄISET OHJEET	25	SLO	IZVIRNA NAVODILA	71
E	MANUAL ORIGINAL	28	EST	ALGUPÄRANE KASUTUSJUHEND	74
P	MANUAL ORIGINAL	31	LV	ORIĢINĀLĀ LIETOŠANAS PAMĀCĪBA	77
I	ISTRUZIONI ORIGINALI	34	LT	ORIGINALI INSTRUKCIJA	79
H	EREDETI HASZNÁLATI UTASÍTÁS	36	MK	ИЗБОРНО УПАТСТВО ЗА РАБОТА	82
CZ	PŮVODNÍM NÁVODEM K POUŽÍVÁNÍ	39	AL	UDHËZIMET ORIGINALE	85
TR	ORİJİNAL İŞLETME TALİMATI	42	AR	دليل الاستعمال	95
PL	INSTRUKCJA ORYGINALNA	45	FA	راهنمای اصلی	93
RU	ПОДЛИННИК РУКОВОДСТВА ПО ЭКСПЛУАТАЦИИ	48			

www.skil.com



1

0790

2800
Watt

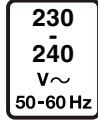
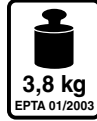
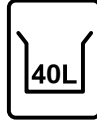
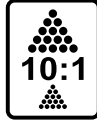
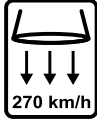

2

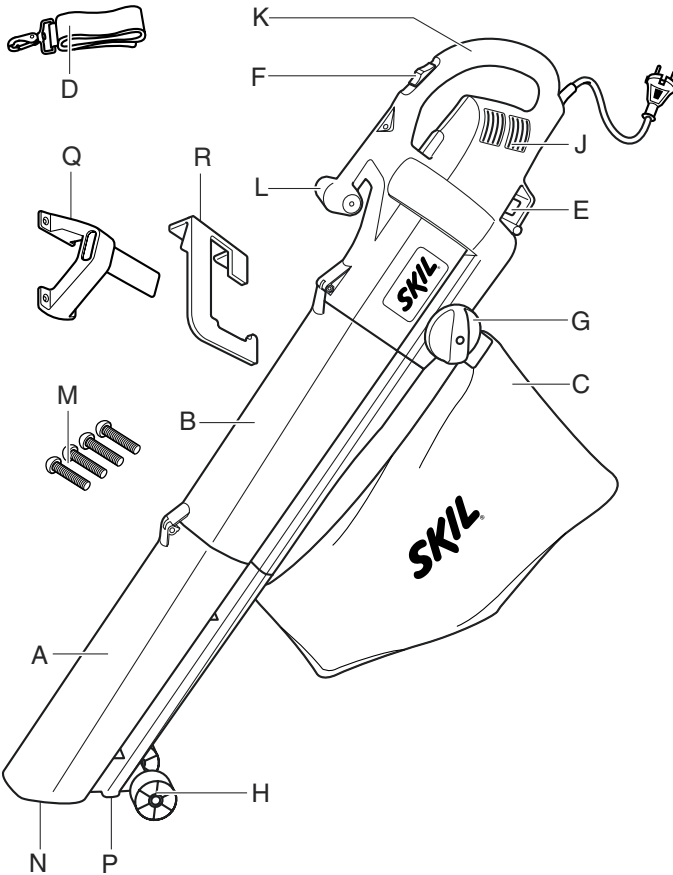

3

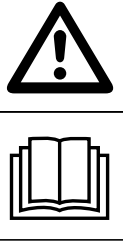

4



5



6



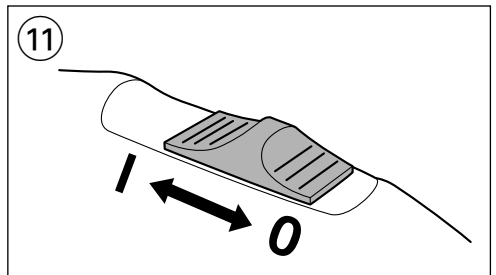
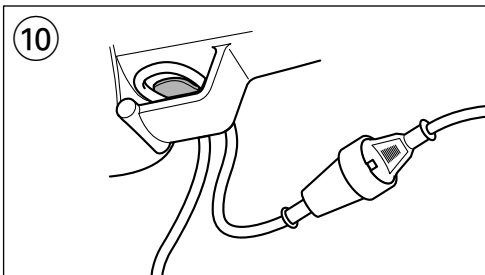
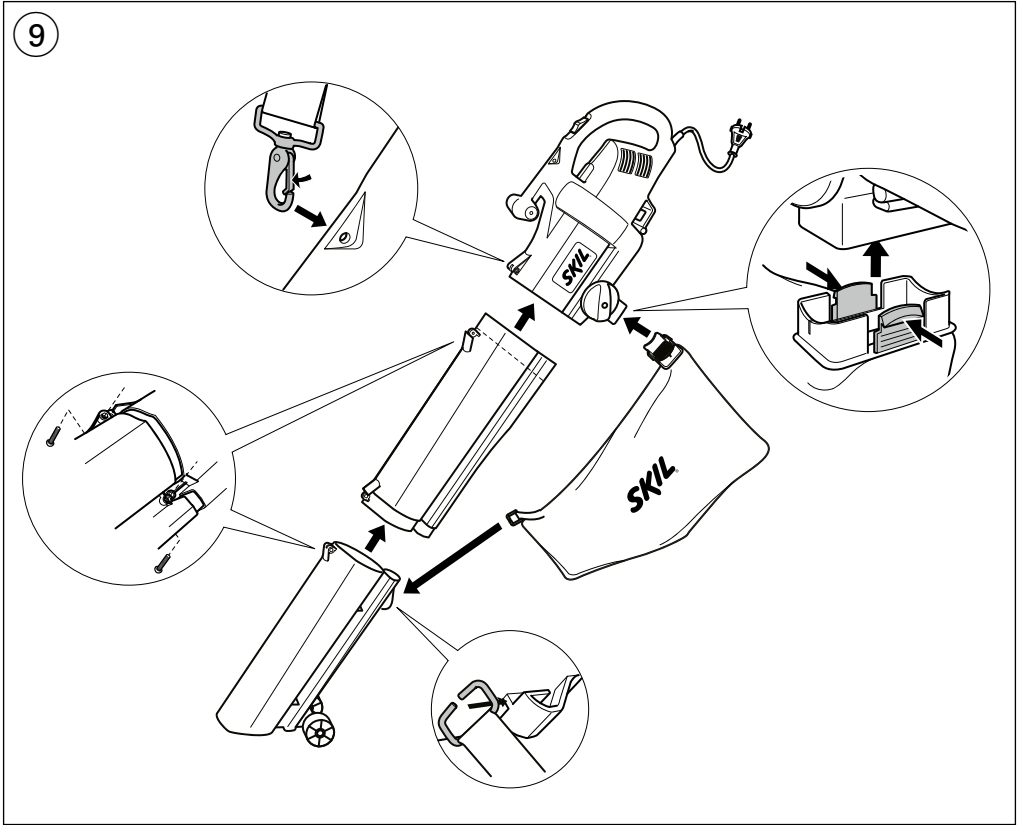
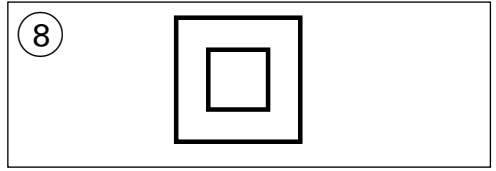
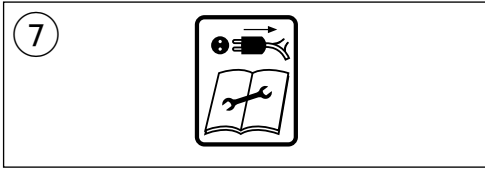

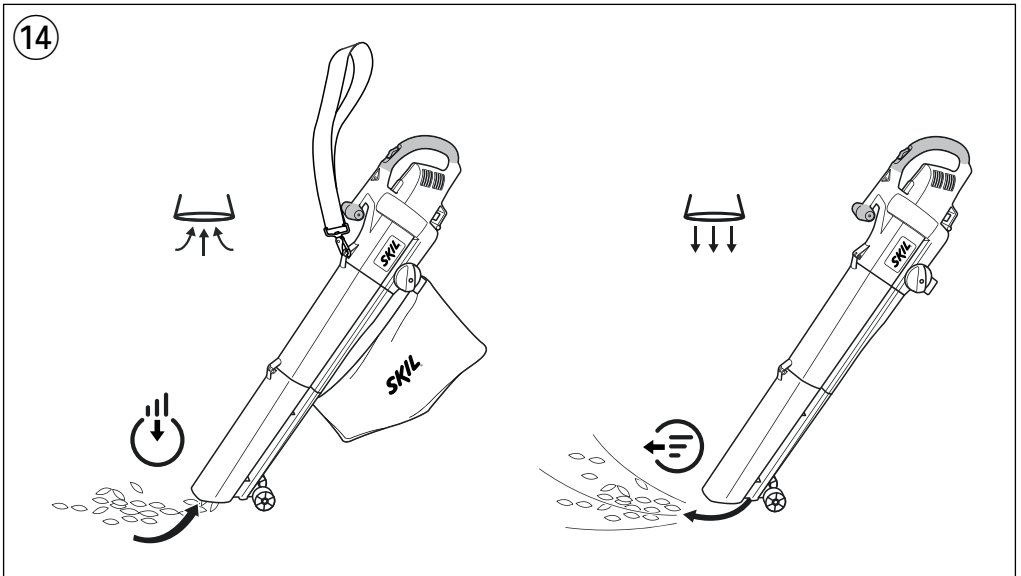
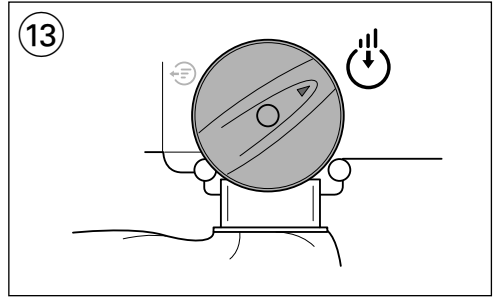
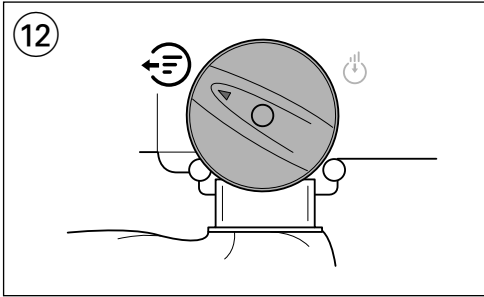

16

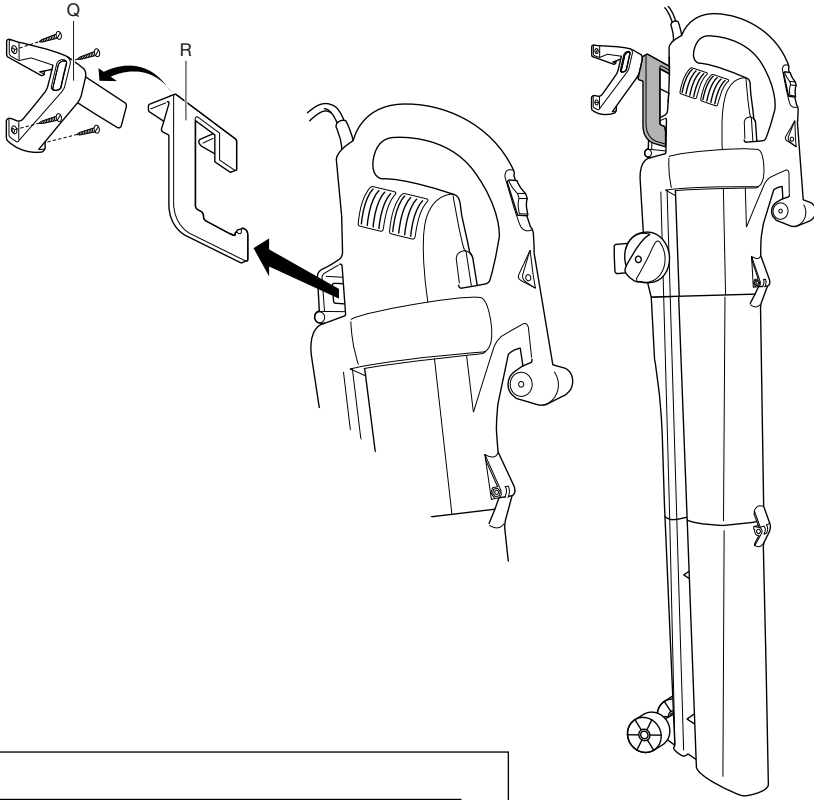

17

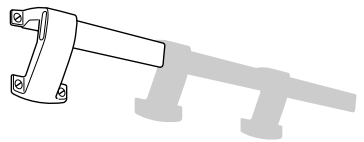
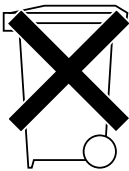

INTRODUCTION

- This tool has been designed for blowing/collecting as well as vacuuming/shredding dry leaves and other dry garden rubbish such as grass and twigs
- This tool is intended for domestic use only and is not designed to be used under wet conditions
- This tool is not intended for professional use
- **Read this instruction manual carefully before use and save it for future reference** ③
- **Pay special attention to the safety instructions and warnings; failure to follow these may result in serious injury**
- Check whether the packaging contains all parts as illustrated in drawing ②
- When parts are missing or damaged, please contact your dealer

TECHNICAL DATA ①

TOOL ELEMENTS ②

- A Lower blower/suction tube
- B Upper blower/suction tube
- C Collection bag
- D Shoulder strap
- E Cord restraint
- F On/off switch
- G Switch for selecting operating mode
- H Supporting wheels
- J Ventilation slots
- K Main handle
- L Guide handle
- M Fastening screws (4)
- N Vacuum opening
- P Blower opening
- Q Storage rail (**screws not supplied**)
- R Storage hook

SAFETY

GENERAL

- Only use the tool in daylight or with appropriate artificial lighting
- Only use the tool when completely assembled
- Do not use the tool on wet lawns and when the materials to be blown/vacuumed are wet
- Do not blow at or towards hot, flammable or explosive materials
- Do not vacuum hot, flammable or explosive materials
- Never operate the tool in the direct vicinity of persons (especially children) and animals
- The user is responsible for accidents or hazards occurring to other people or their property
- Always disconnect plug from power source
 - whenever leaving the tool unattended
 - before clearing jammed material
 - before checking, cleaning or working on the tool
 - whenever the tool starts vibrating abnormally

- Store the tool **indoors** in a dry and locked-up place, out of reach of children

PERSONAL SAFETY

- This tool is not intended for use by persons (including children) with reduced physical, sensory or mental capabilities, or lack of experience and knowledge, unless they have been given supervision or instruction concerning use of the tool by a person responsible for their safety
- Ensure that children do not play with the tool
- **Never allow children to use the tool**
- Never blow debris in the direction of bystanders
- Always wear long trousers, long sleeves and sturdy shoes when operating the tool
- Wear protective gloves, safety glasses, close-fitting clothes and hair protection (for long hair)
- Wear a dust mask when working in a dusty environment

ELECTRICAL SAFETY

- Always check that the supply voltage is the same as the voltage indicated on the nameplate of the tool (tools with a rating of 230V or 240V can also be connected to a 220V supply)
- Connect the tool via a fault current (FI) circuit breaker with a triggering current of 30 mA maximum
- Use completely unrolled and safe extension cords with a capacity of 16 Amps (U.K. 13 Amps)
- Only use an extension cord which is intended for outdoor use and equipped with a watertight plug and coupling-socket
- Only use extension cords with a maximum length of 20 metres (1,5 mm²) or 50 metres (2,5 mm²)
- Always switch off tool and disconnect plug from power source if the power supply cord or the extension cord is cut, damaged or entangled (**do not touch the cord before disconnecting the plug**)
- Protect the (extension) cord from heat, oil and sharp edges
- Never use the cord for carrying, pulling or unplugging the tool
- Inspect the cord periodically and have it replaced by a qualified person, if damaged
- Inspect the extension cord periodically and replace it, if damaged (**inadequate extension cords can be dangerous**)
- Do not use the tool if the switch does not turn it on and off; always have a damaged switch repaired by a qualified person

BEFORE USE

- Be familiar with the controls and the proper use of the tool
- Check the functioning of the tool before each use and, in case of a defect, have it repaired immediately by a qualified person; never open the tool yourself
- **Before use, thoroughly inspect the area where the tool is to be used and remove all solid objects that could damage the shredding mechanism when vacuuming (such as stones, broken glass, pieces of metal)**
- When vacuuming, never use the tool without the collection bag in place
- Regularly check the collection bag for wear or damage
- Replace worn or damaged parts

- Keep all nuts, bolts and screws tight to be sure that the tool is in a safe working condition

DURING USE

- Always keep the cord away from moving parts of the tool; direct the cord to the rear, away from the tool
- Operate the tool at a walking pace only (do not run)
- Keep proper footing on slopes
- Always ensure that the ventilation openings are kept clear of debris
- Take a secure stance when working (do not overreach, especially when using steps or a ladder)

EXPLANATION OF SYMBOLS ON TOOL

- ③ **Read the instruction manual before use**
- ④ **Wear protective glasses**
- ⑤ **Do not expose tool to rain**
- ⑥ **Pay attention to the risk of injury caused by flying debris** (keep bystanders a safe distance away from work area)
- ⑦ Switch off and disconnect plug before cleaning/ maintenance or if (extension) cord is damaged or entangled
- ⑧ Double insulation (no earth wire required)

WHEN CONNECTING NEW 3-PIN PLUG (U.K. ONLY):

- Do not connect the blue (= neutral) or brown (= live) wire in the cord of this tool to the earth terminal of the plug
- If for any reason the old plug is cut off the cord of this tool, it must be disposed of safely and not left unattended

USE

- Assembly instructions ⑨
 - ensure that tubes A and B and collection bag C are assembled correctly and that shoulder strap D is adjusted correctly before operating the tool
- ! **firmly tighten all screws, bolts and nuts**
- Cord restraint ⑩
 - hook the loop in the extension cord over restraint E as illustrated
 - pull tight to secure the extension cord
- On/off ⑪
 - switch on/off the tool by pushing switch F ② in "I"/"O" position
- ! **before switching on the tool, ensure that it is not in contact with any object**
- ! **after switching off the tool the motor continues to run for a few seconds**
- Blowing ⑫
 - select blowing mode with switch G as illustrated (**only when tool is switched off**)
- Vacuuming/shredding ⑬
 - ensure that collection bag C is attached to the tool (for mounting see ②)
 - select vacuuming mode with switch G as illustrated (**only when tool is switched off**)
- ! **do not vacuum solid objects such as stones, broken glass, pieces of metal**
- do not vacuum liquids
- do not vacuum large volumes of leaf material at one time thus avoiding clogging of the vacuuming opening and blocking of the shredder impeller
- the shredding intensity depends on the size of the leaf material and its residual moisture

- ! **when the tool suddenly stops, immediately switch it off, disconnect plug from power source, and remove any jammed material between shredder impeller and housing**

- regularly empty collection bag C (the vacuum capacity decreases considerably when the collection bag is full)

- Holding and guiding the tool ⑭
 - ! **while working, always hold the tool at the grey-coloured grip area(s)**
 - use supporting wheels H for easy guiding the tube along the ground
 - for optimal results keep a 5 - 10 cm distance to the ground
- Emptying of collection bag ⑮
 - ! **switch off the tool and disconnect the plug**
 - wait until the impeller comes to a standstill before removing the collection bag from the tool
 - open the zipper of the collection bag and empty it completely
 - compostic material does not belong with domestic waste

MAINTENANCE / SERVICE

- This tool is not intended for professional use
- Always keep tool and cord clean (especially ventilation slots J ②)
 - clean the tool **after each use** with a soft brush or a cloth (do not use cleaning agents or solvents)
 - remove the collection bag **after each use**, turn it inside out and brush it thoroughly
 - after removing the collection bag, ensure that possible dirt residues are removed from the released air outlet area
- Storage ⑯
 - securely mount storage rail Q on the wall with 4 screws (**not supplied**) and horizontally leveled
 - use storage rail Q and storage hook R as illustrated
 - store the tool **indoors** in a dry and locked-up place, out of reach of children
 - do not cover the tool with plastic (plastic may cause moisture with rust/corrosion as a result)
- If the tool should fail despite the care taken in manufacturing and testing procedures, repair should be carried out by an after-sales service centre for SKIL power tools
 - send the tool **undismantled** together with proof of purchase to your dealer or the nearest SKIL service station (addresses as well as the service diagram of the tool are listed on www.skil.com)

TROUBLESHOOTING

- The following listing shows problem symptoms, possible causes and corrective actions (if these do not identify and correct the problem, contact your dealer or service station)
 - ! **switch off the tool and disconnect the plug before investigating the problem**
- ★ Tool does not operate
 - no power supply -> check power supply (power cable, circuit breakers, fuses)
 - plug not connected -> connect plug
 - extension cord damaged -> replace extension cord

- on/off switch defective -> contact dealer/service station
- worn carbon brushes -> contact dealer/service station
- defective motor -> contact dealer/service station
- blowing/vacuum tube not completely mounted -> mount two-part blowing/vacuum tube
- ★ Tool operates intermittently
 - on/off switch defective -> contact dealer/service station
 - internal wiring defective -> contact dealer/service station
 - impeller blocked by foreign object -> remove blockage
- ★ No/low blowing power
 - selector switch in vacuuming mode -> set selector switch in blowing mode
- ★ No/low vacuuming power
 - selector switch in blowing mode -> set selector switch in vacuuming mode
 - collection bag is full/dirty -> empty/clean collection bag
 - vacuuming opening clogged up or blocked by foreign object -> remove blockage

ENVIRONMENT

- **Do not dispose of electric tools, accessories and packaging together with household waste material** (only for EU countries)
 - in observance of European Directive 2012/19/EC on waste of electric and electronic equipment and its implementation in accordance with national law, electric tools that have reached the end of their life must be collected separately and returned to an environmentally compatible recycling facility
 - symbol  will remind you of this when the need for disposing occurs

DECLARATION OF CONFORMITY CE

- We declare under our sole responsibility that the product described under "Technical data" is in conformity with the following standards or standardization documents: EN 60335, EN 61000, EN 55014 in accordance with the provisions of the directives 2006/95/EC, 2004/108/EC, 2006/42/EC, 2000/14/EC, 2011/65/EU
- **Technical file at:** SKIL Europe BV (PT-SEU/ENG1), 4825 BD Breda, NL

Marijn van der Hoofden
Operations & Engineering

Olaf Dijkgraaf
Approval Manager

SKIL Europe BV, 4825 BD Breda, NL

19.12.2013

CE10

NOISE/VIBRATION



- Measured in accordance with EN/ISO 3744 the sound pressure level of this tool is 77.1 dB(A) and the sound power level 97.1 dB(A) (standard deviation: 2.2 dB), and the vibration 7.4 m/s² (hand-arm method; uncertainty K = 1.5 m/s²)

- Measured in accordance with 2000/14/EC (EN/ISO 3744) the guaranteed sound power level LWA is lower than 100 dB(A) (conformity assessment procedure according to Annex V)
- The vibration emission level has been measured in accordance with a standardised test given in EN/ISO 5349; it may be used to compare one tool with another and as a preliminary assessment of exposure to vibration when using the tool for the applications mentioned
 - using the tool for different applications, or with different or poorly maintained accessories, may significantly **increase** the exposure level
 - the times when the tool is switched off or when it is running but not actually doing the job, may significantly **reduce** the exposure level
- ! **protect yourself against the effects of vibration by maintaining the tool and its accessories, keeping your hands warm, and organizing your work patterns**

F

Aspirateur-souffleur de jardin 0790

INTRODUCTION

- Cet outil a été conçu pour souffler/rassembler et aspirer/ broyer les feuilles sèches et autres déchets secs de jardinage, notamment l'herbe et les branches
- Cet outil est uniquement destiné à un usage domestique et n'est pas conçu pour être utilisé dans des lieux humides
- Cet outil n'est conçu pour un usage professionnel
- **Lisez attentivement ce manuel d'instruction avant d'utiliser l'outil et conservez-le pour pouvoir vous y référer ultérieurement** 
- **Prêtez attention aux consignes de sécurité et aux avertissements; ne pas suivre ces instructions peut entraîner des graves blessures**
- Vérifiez que le conditionnement contient toutes les pièces présentées dans le schéma 
- Lorsque des pièces manquent ou sont endommagées, veuillez contacter votre distributeur

CARACTERISTIQUES TECHNIQUES

ELEMENTS DE L'OUTIL

- A** Tube inférieur de soufflage/d'aspiration
- B** Tube supérieur de soufflage/d'aspiration
- C** Bac récolteur
- D** Bretelle
- E** Dispositif d'immobilisation du cordon d'alimentation
- F** Interrupteur marche/arrêt
- G** Commutateur pour sélectionner le mode de fonctionnement
- H** Roues d'appui
- J** Fentes de ventilation
- K** Poignée principale
- L** Poignée de guide
- M** Vis de fixation (4)
- N** Ouverture d'aspiration

- P Ouverture de soufflage
- Q Rail de rangement (**vis non fournies**)
- R Crochet de rangement

SECURITE

GENERALITES

- N'utilisez l'outil qu'à la lumière du jour ou sous une lumière artificielle appropriée
- Utilisez uniquement l'outil lorsqu'il est tout à fait assemblé
- N'utilisez pas l'outil sur des pelouses humides et lorsque les matériaux à souffler/aspirer sont mouillés
- Ne soufflez pas en direction de matériaux chauds, inflammables ou explosifs
- N'aspirez pas de matériaux chauds, inflammables ou explosifs
- Ne faites jamais fonctionner l'outil à proximité immédiate de personnes (surtout d'enfants) et d'animaux
- L'utilisateur est responsable des accidents ou dangers qu'encourent d'autres personnes ou leurs biens
- Débranchez toujours la fiche de l'alimentation
 - lorsque vous laissez l'outil sans surveillance
 - avant d'enlever des matières coincées
 - avant de vérifier, nettoyer ou travailler sur l'outil
 - chaque fois que l'outil commence à vibrer de façon anormale
- Rangez l'outil à l'intérieur dans un endroit sec et fermer à clé, hors de la portée des enfants

SECURITE DES PERSONNES

- Cet outil n'a pas été conçu pour être utilisé par des personnes (y compris des enfants) dont les capacités physiques, sensorielles ou mentales sont réduites, ou manquant d'expérience ou de connaissances, excepté si elles ont fait l'objet d'une surveillance ou ont reçu des instructions concernant l'utilisation de l'outil par une personne responsable de leur sécurité
- Veillez à ce que les enfants ne jouent pas avec l'outil
- **Ne laissez jamais les enfants utiliser l'outil**
- Ne soufflez jamais de débris en direction de badauds
- Portez toujours de long pantalons, des manches longues et des chaussures robustes lorsque vous utilisez l'outil
- Portez des gants de protection, des lunettes de protection, des vêtements près du corps et un protège cheveux (pour des cheveux longs)
- Portez un masque anti-poussières lors de travaux effectués dans un environnement poussiéreux

SECURITE RELATIVE AU SYSTEME ELECTRIQUE

- Contrôlez toujours si la tension secteur correspond à la tension indiquée sur la plaquette signalétique de l'outil (les outils conçus pour une tension de 230V ou 240V peuvent également être branchés sur 220V)
- Branchez l'outil par l'intermédiaire d'un coupe-circuit (FI) avec courant de réaction de 30 mA au maximum
- Utilisez un câble de prolongement complètement déroulé et de bonne qualité d'une capacité de 16 A
- Utilisez uniquement une rallonge spéciale pour l'extérieur et équipée d'une fiche et d'une prise de raccordement étanches
- Utilisez uniquement des rallonges d'une longueur maximale de 20 mètres (1,5 mm²) ou de 50 mètres (2,5 mm²)

- Eteignez toujours l'outil et débranchez la fiche de l'alimentation si le câble d'alimentation ou la rallonge est coupé, endommagé ou entremêlé (**ne touchez pas le câble avant de débrancher la fiche**)
- Protégez le câble/la rallonge de la chaleur, de l'huile et des arêtes vives
- N'utilisez pas le câble pour porter l'outil, pour l'accrocher ou pour le débrancher de la prise de courant
- Contrôlez régulièrement l'état du câble et faites-le remplacer par un technicien qualifié au besoin
- Vérifiez de temps en temps la rallonge et remplacez-la si elle est endommagée (**des allonges inappropriées peuvent être dangereuses**)
- N'utilisez pas l'outil si l'interrupteur ne l'active pas et ne le désactive pas; faites toujours réparer l'interrupteur endommagé par une personne qualifiée

AVANT L'USAGE

- Familiarisez-vous avec les commandes et le bon fonctionnement de l'outil
- Contrôlez le fonctionnement de l'outil avant chaque manipulation et, en cas d'anomalies, faites réparer immédiatement par une personne qualifiée; ne jamais ouvrez l'outil soi-même
- **Avant toute utilisation, inspectez soigneusement la zone où vous devez utiliser l'outil et enlevez tous les objets solides qui pourraient endommager le mécanisme de broyage lors de l'aspiration (notamment les pierres, les débris de verre, les pièces métalliques)**
- Lors de l'aspiration, n'utilisez jamais l'outil sans le bac récolteur en place
- Vérifiez régulièrement si le bac récolteur est usé ou endommagé
- Remplacez les pièces usées ou défectueuses
- Veillez à ce que tous les écrous, boulons et vis soient bien serrés afin de garantir un fonctionnement sûr de l'outil

PENDANT L'USAGE

- Tenez toujours le câble éloigné des parties mobiles de l'outil; orientez le câble vers l'arrière le plus loin possible de l'outil
- Utilisez uniquement l'outil en marchant (il ne faut pas courir)
- Conservez un bon équilibre sur les pentes
- Assurez-vous que les ouvertures prévues pour l'aération soient toujours dégagées d'éventuels débris
- Prenez une position stable lorsque vous travaillez (ne tendez pas le bras trop loin, surtout lorsque vous utilisez un escabeau ou une échelle)

EXPLICATION DES SYMBOLES SUR L'OUTIL

- ③ **Veillez lire le mode d'emploi avant d'utiliser l'outil**
- ④ **Utilisez des lunettes de protection**
- ⑤ **N'exposez pas l'outil à l'humidité**
- ⑥ **Soyez attentif au risque de blessures engendré par des particules qui volent en éclat** (tenez les badauds à bonne distance de la zone de travail)
- ⑦ Arrêtez et débranchez la fiche avant tout nettoyage/toute maintenance ou si le câble (la rallonge) est endommagé(e) ou entremêlé(e)
- ⑧ Double-isolation (ne nécessite pas de mise à la terre)

UTILISATION

- Instructions de montage ④
 - veillez à ce que les tubes A et B le bac récolteur C soient correctement montés et à ce que la bretelle D soit correctement réglée avant de faire fonctionner l'outil
 - ! **serrez fermement toutes les vis, tous les boulons et tous les écrous**
- Dispositif d'immobilisation du cordon d'alimentation ⑩
 - accrochez la boucle dans le dispositif d'immobilisation de la rallonge E comme indiqué
 - tirez fort pour bien serrer la rallonge
- Marche/arrêt ⑪
 - mettez en marche/arrêtez l'outil en poussant l'interrupteur F ② dans la position "I"/"O"
 - ! **avant de mettre l'outil en marche, veillez à ce qu'il ne soit pas en contact avec un objet**
 - ! **après avoir coupé l'outil, le moteur continue à fonctionner durant quelques secondes**
- Soufflage ⑫
 - sélectionnez le mode de soufflage avec l'interrupteur G comme indiqué (**uniquement lorsque l'outil est à l'arrêt**)
- Aspiration/broyage ⑬
 - veillez à ce que le bac récolteur C soit fixé à l'outil (pour le montage, voir ②)
 - sélectionnez le mode d'aspiration avec l'interrupteur G comme indiqué (**uniquement lorsque l'outil est à l'arrêt**)
 - ! **n'aspirez pas d'objets solides, notamment des pierres, des débris de verre, des morceaux de métal**
 - n'aspirez pas de liquides
 - n'aspirez pas de gros volumes de feuilles en une seule fois et évitez ainsi d'obstruer l'ouverture d'aspiration et de bloquer le rotor du broyeur
 - l'intensité du broyage dépend de la quantité de feuilles et de l'humidité résiduelle
 - ! **lorsque l'outil s'arrête tout à coup, éteignez-le immédiatement, débranchez la fiche de l'alimentation et enlevez les matières coincées entre le rotor du broyeur et le bâti**
 - videz régulièrement le bac récolteur C (la capacité d'aspiration diminue considérablement lorsque le bac récolteur est plein)
- Tenue et guidage de l'outil ⑭
 - ! **lorsque vous travaillez, tenez toujours l'outil par la(les) zone(s) de couleur grise**
 - utilisez les roues d'appui H pour guider facilement le tube le long du sol
 - pour d'excellents résultats, tenez l'outil à une distance de 5 - 10 cm du sol
- Vider le bac récolteur ⑮
 - ! **arrêtez l'outil et débranchez la prise**
 - attendez que le rotor s'arrête avant d'enlever le bac récolteur de l'outil
 - ouvrez la tirette du bac récolteur et videz-le entièrement
 - le matériau pour compost ne fait pas partie des ordures ménagères

ENTRETIEN / SERVICE APRES-VENTE

- Cet outil n'est pas conçu pour un usage professionnel
 - Gardez toujours votre outil et le câble propres (spécialement les aérations J ②)
 - nettoyez l'outil **après chaque utilisation** avec une brosse douce ou un chiffon (n'utilisez pas de produit de nettoyage ou de solvant)
 - enlevez le bac récolteur **après toute utilisation**, retournez-le et brossez-le soigneusement
 - après avoir enlevé le bac récolteur, veillez à enlever d'éventuels résidus de poussières de la zone de sortie d'air
 - Rangement ⑯
 - montez convenablement le rail de rangement Q sur le mur avec 4 vis (**non fournies**) et bien mis à niveau
 - utilisez le rail de rangement Q et le crochet de rangement R comme illustré
 - rangez l'outil à l'**intérieur** dans un endroit sec et fermer à clé, hors de la portée des enfants
 - ne couvrez pas l'outil de plastique (le plastique peut provoquer de l'humidité et entraîner de la rouille/corrosion)
 - Si, malgré tous les soins apportés à la fabrication et au contrôle de l'outil, celui-ci devait avoir un défaut, la réparation ne doit être confiée qu'à une station de service après-vente agréée pour outillage SKIL
 - retournez l'outil **non démonté** avec votre preuve d'achat au revendeur ou au centre de service après-vente SKIL le plus proche (les adresses ainsi que la vue élargie de l'outil figurent sur www.skil.com)
- ### DÉPANNAGE
- Le listing suivant indique les symptômes de problèmes, les causes éventuelles et les actions correctives (si celles-ci n'identifient pas et ne corrigent pas le problème, contactez votre fournisseur ou la station-service)
 - ! **arrêtez l'outil et débranchez la fiche avant d'examiner le problème**
 - ★ L'outil ne fonctionne pas
 - pas d'alimentation -> vérifiez l'alimentation (câble d'alimentation, disjoncteurs, fusibles)
 - fiche non branchée -> branchez la fiche
 - rallonge endommagée -> remplacez la rallonge
 - câble marche/arrêt défectueux -> contactez le fournisseur/la station-service
 - balais de carbone usés -> contactez le fournisseur/la station-service
 - moteur défectueux -> contactez le fournisseur/la station-service
 - tube de soufflage/d'aspiration pas entièrement monté -> montez le tube de soufflage/d'aspiration en deux pièces
 - ★ L'outil fonctionne par intermittence
 - câble marche/arrêt défectueux -> contactez le fournisseur/la station-service
 - câble interne défectueux -> contactez le fournisseur/la station-service
 - rotor bloqué par un objet étranger -> enlever le blocage
 - ★ Puissance de soufflage nulle ou faible
 - interrupteur sélecteur en mode aspiration -> régler l'interrupteur sélecteur en mode soufflage

- ★ Puissance d'aspiration nulle ou faible
 - interrupteur sélecteur en mode soufflage -> régler l'interrupteur sélecteur en mode aspiration
 - le bac récolteur est plein/sale -> vider/nettoyer le bac récolteur
 - ouverture d'aspiration obstruée ou bloquée par un objet étranger -> enlever le blocage

ENVIRONNEMENT

- **Ne jetez pas les outils électriques, les accessoires et l'emballage dans les ordures ménagères** (pour les pays européens uniquement)
 - conformément à la directive européenne 2012/19/EG relative aux déchets d'équipements électriques ou électroniques, et à sa transposition dans la législation nationale, les outils électriques usés doivent être collectés séparément et faire l'objet d'un recyclage respectueux de l'environnement
 - le symbole  vous le rappellera au moment de la mise au rebut de l'outil

DÉCLARATION DE CONFORMITÉ CE

- Nous déclarons sous notre propre responsabilité que le produit décrit sous "Caractéristiques techniques" est en conformité avec les normes ou documents normatifs suivants: EN 60335, EN 61000, EN 55014 conformément aux termes des réglementations en vigueur 2006/95/CE, 2004/108/CE, 2006/42/CE, 2000/14/CE, 2011/65/UE
- **Dossier technique auprès de:** SKIL Europe BV (PT-SEU/ENG1), 4825 BD Breda, NL

Marijn van der Hoofden
Operations & Engineering

Olaf Dijkgraaf
Approval Manager



SKIL Europe BV, 4825 BD Breda, NL

19.12.2013

CE10

BRUIT/VIBRATION

- Mesuré selon EN/ISO 3744 le niveau de la pression sonore de cet outil est 77,1 dB(A) et le niveau de la puissance sonore 97,1 dB(A) (déviations standard: 2,2 dB), et la vibration 7,4 m/s² (méthode main-bras; incertitude K = 1,5 m/s²)
- Mesuré selon 2000/14/CE (EN/ISO 3744) le niveau de la puissance sonore garanti LWA est inférieur à 100 dB(A) (procédures d'évaluation de la conformité conformément à l'annexe V)
- Le niveau de vibrations émises a été mesuré conformément à l'essai normalisé de la norme EN/ISO 5349; il peut être utilisé pour comparer plusieurs outils et pour réaliser une évaluation préliminaire de l'exposition aux vibrations lors de l'utilisation de l'outil pour les applications mentionnées
 - l'utilisation de l'outil dans d'autres applications, ou avec des accessoires différents ou mal entretenus, peut considérablement **augmenter** le niveau d'exposition

- la mise hors tension de l'outil et sa non-utilisation pendant qu'il est allumé peuvent considérablement **réduire** le niveau d'exposition
- ! **protégez-vous contre les effets des vibrations par un entretien correct de l'outil et de ses accessoires, en gardant vos mains chaudes et en structurant vos schémas de travail**

D

Laubgebläse mit Saug- und Gebläsefunktion

0790

EINLEITUNG

- Dieses Werkzeug wurde zum Entfernen bzw. Sammeln und Aufsaugen bzw. Häckseln von trockenem Laub und anderen Gartenabfällen, wie Gras und Zweigen, entwickelt
- Dieses Werkzeug ist nur für den Hausgebrauch bestimmt und eignet sich nicht für den Einsatz unter nassen Bedingungen
- Dieses Werkzeug eignet sich nicht für den professionellen Einsatz
- **Bitte diese Bedienungsanleitung sorgfältig durchlesen und aufbewahren** ③
- **Achten Sie besonders auf die Sicherheits- und Warnhinweise; ihre Nichtbeachtung kann schwere Verletzungen nach sich ziehen**
- Sicherstellen, dass die Packung alle in der Zeichnung ② abgebildeten Teile enthält
- Wenn Teile fehlen oder beschädigt sind, wenden Sie sich an Ihren Händler

TECHNISCHE DATEN ①

WERKZEUGKOMPONENTEN ②

- A Unteres Gebläse-/Saugrohr
- B Oberes Gebläse-/Saugrohr
- C Laubfangbeutel
- D Schultertragegurt
- E Kabelhalter
- F Ein/Aus-Schalter
- G Schalter zum Wählen der Betriebsart
- H Stützrollen
- J Lüftungsschlitze
- K Hauptgriff
- L Führungsriff
- M Befestigungsschrauben (4)
- N Saugöffnung
- P Gebläseöffnung
- Q Aufbewahrungsschiene (**Schrauben nicht im Lieferumfang**)
- R Aufhängungshaken

SICHERHEIT

ALLGEMEINES

- Das Werkzeug nur bei ausreichendem Tageslicht oder mit entsprechender künstlicher Beleuchtung verwenden
- Das Werkzeug nur vollständig zusammengebaut verwenden

- Das Werkzeug nicht auf nassem Rasen verwenden oder wenn das Material, das aufgesaugt oder weggeblasen werden soll, nass ist
- Keine heißen, entzündbaren Stoffe oder explosive Materialien anblasen und nicht in ihre Richtung blasen
- Keine heißen, entzündbaren Stoffe oder explosive Materialien aufsaugen
- Das Werkzeug nie in unmittelbarer Nähe von Personen (insbesondere von Kindern) und Tieren benutzen
- Der Benutzer ist für entstehende Unfälle mit Dritten oder auftretende Gefahren für deren Eigentum verantwortlich
- Stets den Stecker aus der Netzsteckdose ziehen
 - wenn das Werkzeug unbeaufsichtigt ist
 - vor dem Entfernen von festsitzendem Material
 - vor dem Inspizieren und Reinigen des Werkzeugs oder vor Arbeiten an dem Werkzeug
 - wenn das Werkzeug beginnt ungewöhnlich zu vibrieren
- Das Werkzeug **drinnen** an trockener und abgesperrter Stelle, für Kinder unzugänglich, lagern

SICHERHEIT VON PERSONEN

- Dieses Werkzeug ist nicht dafür bestimmt durch Personen (einschließlich Kinder) mit eingeschränkten physischen, sensorischen oder geistigen Fähigkeiten, oder mangelnder Erfahrung und Wissen, benutzt zu werden; es sei denn, sie werden durch eine für ihre Sicherheit zuständige Person beaufsichtigt oder erhielten von ihr Anweisungen, wie das Werkzeug zu benutzen ist
- Stellen Sie sicher, dass Kinder nicht mit dem Werkzeug spielen
- **Kindern ist die Benutzung des Werkzeugs nicht gestattet**
- Nie Material in die Richtung von Umstehenden blasen
- Bei der Benutzung des Werkzeugs stets lange Hosen, lange Ärmel und feste Schuhe tragen
- Tragen Sie Schutzhandschuhe, Schutzbrille, enganliegende Kleidung und Haarschutz (bei langen Haaren)
- Bei Arbeiten in staubiger Umgebung immer eine Staubschutzmaske tragen

ELEKTRISCHE SICHERHEIT

- Stets nachprüfen, daß die Netzspannung mit der auf dem Typenschild des Werkzeuges angegebenen Spannung übereinstimmt (mit 230V oder 240V beschriftete Werkzeuge können auch an 220V betrieben werden)
- Das Werkzeug über einen Fehlerstrom- (FI) Schutzschalter mit einem Auslösestrom von 30 mA Max. anschließen
- Bei Benutzung von Verlängerungskabeln ist darauf zu achten, daß das Kabel vollständig abgerollt ist und eine Kapazität von 16 A hat
- Nur ein Verlängerungskabel benutzen, das für die Anwendung im Freien vorgesehen und mit wasserfesten Steckern und Kupplungen versehen ist
- Nur Verlängerungskabel mit einer maximalen Länge von 20 m (1,5 mm²) oder 50 m (2,5 mm²) verwenden
- Werkzeug immer ausschalten und Stecker aus der Netzsteckdose ziehen, wenn das Netz- oder Verlängerungskabel durchtrennt oder beschädigt wird oder sich verfangen hat (**das Kabel nicht anfassen, bevor der Stecker gezogen wurde**)
- Das (Verlängerungs-) Kabel vor Hitze, Öl und scharfen Kanten schützen

- Das Kabel nie verwenden um das Werkzeug zu tragen, aufzuhängen oder um den Stecker aus der Steckdose zu ziehen
- Das Kabel regelmäßig kontrollieren und ein beschädigtes Kabel von einem anerkannten Elektrofachmann ersetzen lassen
- Das Verlängerungskabel regelmäßig inspizieren und bei Beschädigung austauschen (**unzulängliche Kabel können gefährlich sein**)
- Das Werkzeug nicht verwenden, wenn der Ein-/Ausschalter nicht funktioniert; beschädigte Schalter stets von qualifiziertem Fachpersonal reparieren lassen

VOR DER ANWENDUNG

- Machen Sie sich mit den Bedienelementen und der richtigen Verwendung vertraut
- Die Funktion des Werkzeuges vor jeder Anwendung prüfen und es bei einem Defekt sofort von einer qualifizierten Person reparieren lassen; das Werkzeug niemals selbst öffnen
- **Vor der Benutzung sorgfältig den Bereich inspizieren, in dem das Werkzeug benutzt werden soll, und alle festen Gegenstände (z. B. Steine, Glassplitter und Metallstücke) entfernen, die den Häckselmechanismus beim Saugen beschädigen könnten**
- Beim Saugen das Werkzeug nie ohne angebrachten Laubfangbehälter benutzen
- Regelmäßig den Sammelbehälter auf Verschleiß oder Beschädigung untersuchen
- Verschlossene und beschädigte Teile austauschen
- Alle Muttern, Schrauben und Bolzen müssen angezogen sein, um sicherzustellen, dass sich das Werkzeug in einem sicheren Arbeitszustand befindet

WÄHREND DER ANWENDUNG

- Das Kabel immer von umlaufenden Teilen des Werkzeuges fernhalten; das Kabel nach hinten vom Werkzeug weg führen
- Das Werkzeug nur im Gehen verwenden (niemals rennen)
- Bei Gefälle auf sicheren Stand achten
- Immer darauf achten, dass die Lüftungsschlitze frei von Schmutz sind
- Bei der Arbeit auf sicheren Stand achten (sich nicht übernehmen, insbesondere auf Leitern und Podesten)

ERKLÄRUNG DER SYMBOLE AUF DEM WERKZEUG

- ③ Die Bedienungsanleitung vor dem Gebrauch lesen
- ④ Schutzhülle tragen
- ⑤ Das Werkzeug niemals dem Regen aussetzen
- ⑥ Auf das Risiko von Verletzungen durch fliegende Schmutzpartikeln achten (Sicherheitsabstand zu Umstehenden halten)
- ⑦ Werkzeug abschalten und Stecker ziehen vor dem Reinigen/der Wartung oder wenn das (Verlängerungs-) Kabel beschädigt oder verheddert ist
- ⑧ Doppelte Isolierung (kein Erdleiter erforderlich)

BEDIENUNG

- Montageanleitung ⑨
 - vor der Benutzung des Werkzeuges sicherstellen, dass die Rohre A und B und der Laubfangbeutel C richtig angebracht sind und der Schultertragegurt D richtig eingestellt ist
- ! **Schrauben, Muttern und Bolzen fest anziehen**

- Kabelhalter ⑩
 - Schlaufe des Verlängerungskabels gemäß Abbildung in den Kabelhalter E haken
 - festziehen, um das Verlängerungskabel sicher zu befestigen
- Ein-/Aus-Schalten ⑪
 - Werkzeug durch Drücken des Ein-/Aus-Schalters F ② in die Position "I"/"O" ein-/ausschalten
 - ! **vor dem Einschalten des Werkzeugs sicherstellen, dass es keine anderen Gegenstände berührt**
 - ! **nach dem Ausschalten des Werkzeugs läuft der Motor noch einige Sekunden**
- Gebläsefunktion ⑫
 - wie abgebildet die Gebläsefunktion mit dem Schalter G auswählen (**Nur wenn das Werkzeug ausgeschaltet ist**)
- Saug-/Häckselfunktion ⑬
 - sicherstellen, dass der Laubfangbeutel C am Werkzeug angebracht ist (Montage siehe ②)
 - wie abgebildet die Saugfunktion mit dem Schalter G auswählen (**Nur wenn das Werkzeug ausgeschaltet ist**)
 - ! **keine Gegenstände, wie Steine, Glassplitter oder Metallstücke, aufsaugen**
 - keine Flüssigkeiten aufsaugen
 - keine großen Laubmengen auf einmal aufsaugen, um zu vermeiden, dass die Saugöffnung verstopft und das Häckselrad blockiert
 - die Häckselstärke ist von der Größe der Blätter und der Restfeuchtigkeit abhängig
 - ! **wenn das Werkzeug plötzlich stoppt, dieses sofort ausschalten, den Stecker aus der Netzsteckdose ziehen und zwischen dem Häckselrad und dem Gehäuse festsitzendes Material entfernen**
 - regelmäßig Laubfangbeutel C leeren (Die Saugleistung lässt erheblich nach, wenn der Fangbeutel voll ist)
- Halten und Führen des Werkzeuges ⑭
 - ! **Werkzeug beim Arbeiten immer am grauen Griffbereich fassen**
 - Stützrollen H verwenden, um das Rohr leicht über den Boden zu führen
 - für optimale Ergebnisse einen Abstand von 5 - 10 cm zum Boden halten
- Den Laubfangbeutel ⑮ leeren
 - ! **das Werkzeug ausschalten und den Netzstecker ziehen**
 - vor dem Abnehmen des Fangbeutels vom Werkzeug warten, bis das Häckselrad nicht mehr läuft
 - den Reißverschluss des Fangbeutels öffnen und ihn vollständig leeren
 - kompostierbare Gartenabfälle gehören nicht in den Hausmüll

WARTUNG / SERVICE

- Dieses Werkzeug eignet sich nicht für den professionellen Einsatz
- Halten Sie Werkzeug und Kabel immer sauber (insbesondere die Lüftungsschlitze J ②)

- das Werkzeug **nach jeder Benutzung** mit einer weichen Bürste oder einem Tuch reinigen (Keine Reinigungs- oder Lösungsmittel verwenden)
- den Fangbeutel **nach jeder Benutzung** abnehmen, von innen nach außen drehen und sorgfältig ausbürsten
- nach dem Abnehmen des Fangbeutels mögliche Schmutzrückstände aus der freiliegenden Luftaustrittsöffnung entfernen
- Aufbewahrung ⑯
 - Aufbewahrungsschiene Q sicher mit 4 Schrauben (**nicht mitgeliefert**) horizontal an der Wand befestigen
 - die Aufbewahrungsschiene Q und den Aufhängungshaken R wie abgebildet verwenden
 - das Werkzeug **drinnen** an trockener und abgesperrter Stelle, für Kinder unzugänglich, lagern
 - das Werkzeug nicht mit Plastik abdecken (Plastik kann Feuchtigkeit verursachen und dadurch Rost/Korrosion)
- Sollte das Elektrowerkzeug trotz sorgfältiger Herstellungs- und Prüfverfahren einmal ausfallen, ist die Reparatur von einer autorisierten Kundendienststelle für SKIL-Elektrowerkzeuge ausführen zu lassen
 - das Werkzeug **unzerlegt**, zusammen mit dem Kaufbeleg, an den Lieferer oder die nächste SKIL-Vertragswerkstätte senden (die Anschriften so wie die Ersatzteilzeichnung des Werkzeuges finden Sie unter www.skil.com)

STÖRUNGSBESEITIGUNG

- Die folgende Liste enthält Symptome für Probleme, mögliche Ursachen und Lösungsmaßnahmen (wenn das Problem darin nicht beschrieben wird oder so nicht behoben werden kann, wenden Sie sich bitte an Ihren Händler oder Ihren Kundendienst)
 - ! **vor der Untersuchung des Problems das Werkzeug ausschalten und den Stecker aus der Steckdose ziehen**
- ★ Werkzeug funktioniert nicht
 - keine Stromversorgung -> Stromversorgung prüfen (Netzkabel, Schutzschalter, Sicherungen)
 - Stecker nicht eingesteckt -> Stecker einstecken
 - Verlängerungskabel beschädigt -> Verlängerungskabel austauschen
 - Ein-/Aus-Schalter defekt -> Händler/Kundendienst kontaktieren
 - verschlissene Kohlebürsten -> Händler/Kundendienst kontaktieren
 - defekter Motor -> Händler/Kundendienst kontaktieren
 - Gebläse-/Saugrohr nicht vollständig montiert -> zweiteiliges Gebläse-/Saugrohr anbringen
- ★ Werkzeug hat Aussetzer
 - Ein-/Aus-Schalter defekt -> Händler/Kundendienst kontaktieren
 - Innenverdrahtung defekt -> Händler/Kundendienst kontaktieren
 - Häckselrad von Gegenstand blockiert -> Gegenstand entfernen
- ★ Keine/geringe Gebläseleistung
 - Wahlschalter in Saugmodus -> Wahlschalter in Gebläsemodus umschalten

- ★ Keine/geringe Saugleistung
 - Wahlschalter in Gebläsemodus -> Wahlschalter in Saugmodus umschalten
 - Fangbeutel ist voll/verschmutzt -> Fangbeutel leeren/reinigen
 - Saugöffnung verstopft oder von Gegenstand blockiert -> Blockade entfernen

UMWELT

- **Elektrowerkzeuge, Zubehör und Verpackungen nicht in den Hausmüll werfen** (nur für EU-Länder)
 - gemäss Europäischer Richtlinie 2012/19/EG über Elektro- und Elektronik- Altgeräte und Umsetzung in nationales Recht müssen nicht mehr gebrauchsfähige Elektrowerkzeuge getrennt gesammelt und einer umweltgerechten Wiederverwertung zugeführt werden
 - hieran soll Sie Symbol ⑦ erinnern

KONFORMITÄTSERKLÄRUNG CE

- Wir erklären in alleiniger Verantwortung, daß das unter "Technische Daten" beschriebene Produkt mit den folgenden Normen oder normativen Dokumenten übereinstimmt: EN 60335, EN 61000, EN 55014 gemäß den Bestimmungen der Richtlinien 2006/95/EG, 2004/108/EG, 2006/42/EG, 2000/14/EG, 2011/65/EU
- **Technische Unterlagen bei:** SKIL Europe BV (PT-SEU/ENG1), 4825 BD Breda, NL

Marijn van der Hoofden
Operations & Engineering

Olaf Dijkgraaf
Approval Manager



SKIL Europe BV, 4825 BD Breda, NL

19.12.2013

CE10

GERÄUSCH/VIBRATION

- Gemessen gemäß EN/ISO 3744 beträgt der Schalldruckpegel dieses Gerätes 77,1 dB(A) und der Schalleistungspegel 97,1 dB(A) (Standardabweichung: 2,2 dB), und die Vibration 7,4 m/s² (Hand-Arm Methode; Unsicherheit K = 1,5 m/s²)
- Gemessen gemäß 2000/14/EG (EN/ISO 3744) liegt der garantierte Schalleistungspegel L_{WA} unter 100 dB(A) (Bewertungsverfahren der Konformität gemäß Anhang V)
- Die Vibrationsemissionsstufe wurde mit einem standardisierten Test gemäß EN/ISO 5349 gemessen; Sie kann verwendet werden, um ein Werkzeug mit einem anderen zu vergleichen und als vorläufige Beurteilung der Vibrationsexposition bei Verwendung des Werkzeugs für die angegebenen Anwendungszwecke
 - die Verwendung des Werkzeugs für andere Anwendungen oder mit anderem oder schlecht gewartetem Zubehör kann die Expositionsstufe erheblich **erhöhen**
 - Zeiten, zu denen das Werkzeug ausgeschaltet ist, oder wenn es läuft aber eigentlich nicht eingesetzt wird, können die Expositionsstufe erheblich **verringern**

! **schützen Sie sich vor den Auswirkungen der Vibration durch Wartung des Werkzeugs und des Zubehörs, halten Sie Ihre Hände warm und organisieren Sie Ihren Arbeitsablauf**

NL

Bladblazer/-zuiger

0790

INTRODUCTIE

- Deze machine is ontworpen voor het blazen/verzamelen en het opzuigen/versnipperen van droge bladeren en ander droog tuinafval, zoals gras en takjes
- Deze machine is uitsluitend bedoeld voor particulier gebruik en niet ontworpen voor gebruik onder natte omstandigheden
- Deze machine is niet bedoeld voor professioneel gebruik
- **Lees deze handleiding aandachtig en bewaar hem zodat u hem in de toekomst kunt raadplegen** ③
- **Let met name op de veiligheidsinstructies en de waarschuwingen; het niet in acht nemen hiervan kan ernstige verwondingen tot gevolg hebben**
- Controleer of de verpakking alle onderdelen bevat die worden getoond in afbeelding ②
- Als onderdelen ontbreken of beschadigd zijn, neemt u contact op met de dealer

TECHNISCHE GEGEVENS ①

MACHINE-ELEMENTEN ②

- A Onderste blaas-/zuigbuis
- B Bovenste blaas-/zuigbuis
- C Opvangzak
- D Schouderriem
- E Snoerhouder
- F Aan/uit schakelaar
- G Knop voor selecteren van functie-stand
- H Ondersteunende wielen
- J Ventilatie-openingen
- K Hoofdgreep
- L Bedieningsgreep
- M Bevestigingsschroeven (4)
- N Zuigopening
- P Blaasopening
- Q Opslagrail (**schroeven niet meegeleverd**)
- R Ophanghaak

VEILIGHEID

ALGEMEEN

- Gebruik de machine uitsluitend bij daglicht of geschikt kunstlicht
- Gebruik de machine alleen wanneer deze volledig is gemonteerd
- Gebruik de machine niet op natte grasvelden en/of wanneer het te blazen/zuigen tuinafval nat is
- Blaas niet op of in de richting van brandbare of explosieve materialen
- Zuig geen hete, brandbare of explosieve materialen op

- Gebruik de machine nooit in de directe nabijheid van personen (met name kinderen) en dieren
- De gebruiker is verantwoordelijk voor ongelukken of gevaar voor andere personen of hun eigendom
- Haal de stekker altijd uit het stopcontact
 - wanneer u de machine onbeheerd laat
 - voordat u vastgelopen materiaal verwijdert
 - voordat u de machine controleert, reinigt of ermee gaat werken
 - wanneer de machine abnormaal begint te trillen
- Berg de machine **binnenshuis** op in droge, afgesloten ruimten, buiten het bereik van kinderen

PERSOONLIJKE VEILIGHEID

- Deze machine is niet bedoeld voor gebruik door personen (waaronder begrepen kinderen) met fysieke, zintuiglijke of mentale beperkingen, of een gebrek aan ervaring en kennis, tenzij zij onder toezicht staan of instructies hebben ontvangen ten aanzien van het gebruik van deze machine door een persoon, die verantwoordelijk is voor hun veiligheid
- Zorg ervoor dat kinderen de machine niet als speelgoed gebruiken
- **Laat nooit kinderen de machine gebruiken**
- Blaas nooit afval in de richting van omstanders
- Draag tijdens het gebruik altijd een broek met lange pijpen, kleding met lange mouwen en stevige schoenen
- Draag beschermende handschoenen, veiligheidsbril, nauw sluitende kleding en haarbescherming (bij lange haren)
- Draag een stofmasker als u in een stoffige omgeving werkt

ELEKTRISCHE VEILIGHEID

- Controleer altijd of het voltage, dat vermeld staat op het typeplaatje van de machine, overeenkomt met de netspanning (met 230V of 240V aangeduide machines kunnen ook op 220V aangesloten worden)
- Sluit uw machine aan via een aardlekschakelaar (FI) met maximaal 30 mA uitschakelstroom
- Gebruik volledig uitgerolde en veilige verlengsnoeren met een capaciteit van 16 Ampère
- Gebruik alleen een voor gebruik buitenshuis goedgekeurd verlengsnoer met een waterdichte stekker en contactstop
- Gebruik uitsluitend verlengsnoeren met een maximale lengte van 20 meter (1,5 mm²) of 50 meter (2,5 mm²)
- Schakel de machine altijd uit en haal de stekker uit het stopcontact wanneer het (verleng)snoer versleten, beschadigd of verward is (**raak het snoer pas aan nadat u de stekker uit het stopcontact hebt gehaald**)
- Bescherm het (verleng)snoer tegen hitte, olie en scherpe randen
- Gebruik het snoer nooit om het gereedschap te dragen, op te hangen of om de stekker uit het stopcontact te trekken
- Controleer regelmatig het snoer en laat het door een erkende vakman vervangen, indien beschadigd
- Controleer het verlengsnoer regelmatig en vervang dit als het beschadigd is (**het gebruik van ondeugdelijke verlengsnoeren kan gevaarlijk zijn**)
- Gebruik de machine niet als de schakelaar niet kan worden in- en uitgeschakeld; laat een beschadigde schakelaar altijd repareren door een erkende vakman

VÓÓR GEBRUIK

- Wees op de hoogte van de knoppen en het juiste gebruik van de machine
- Controleer vóór elk gebruik de werking van de machine, en laat deze in geval van een defect onmiddellijk repareren door een erkende vakman; open zelf nooit de machine
- **Vóór gebruik het gebied controleren, waar u de machine gaat gebruiken en alle vaste voorwerpen verwijderen, die het versnippermechanisme zouden kunnen beschadigen bij het zuigen (zoals stenen, gebroken glas, stukken metaal)**
- Bij het zuigen de machine nooit gebruiken zonder bevestigde opvangzak
- Controleer de opvangzak regelmatig op slijtage of beschadiging
- Vervang versleten of beschadigde onderdelen
- Zorg dat alle moeren, bouten en schroeven goed zijn aangedraaid zodat u zeker weet dat u de machine veilig kunt gebruiken

TIJDENS GEBRUIK

- Houd het snoer altijd verwijderd van de bewegende delen van uw machine; richt het snoer naar achteren, van de machine weg
- Gebruik de machine uitsluitend op loopsnelheid (niet rennend)
- Zorg dat u stevig staat bij gebruik van de machine op hellingen
- Zorg altijd dat de ventilatieopeningen vrij zijn
- Zorg voor een veilige houding bij het gebruik van de machine (probeer niet ver te reiken, met name wanneer u op een ladder of een steiger staat)

UITLEG VAN SYMBOLEN OP MACHINE

- ③ Lees de gebruiksaanwijzing vóór gebruik
- ④ Draag een veiligheidsbril
- ⑤ Stel machine niet bloot aan regen
- ⑥ Houd rekening met het risico van letsel als gevolg van opvliegend afval (houd omstanders op veilige afstand van het werkgebied)
- ⑦ Schakel de machine uit en haal de stekker uit het stopcontact voorafgaand aan reiniging/onderhoud of als het (verleng)snoer beschadigd of verward is
- ⑧ Dubbele isolatie (geen aarddraad nodig)

GEBRUIK

- Montage-instructies ⑨
 - zorg dat de buizen A en B en de opvangzak C correct zijn gemonteerd en dat de schouderriem D op de goede lengte is afgesteld voordat u de machine gaat gebruiken
 - ! draai alle schroeven, bouten en moeren stevig aan
- Snoerhouder ⑩
 - haak de lus van het verlengsnoer door de houder E zoals afgebeeld
 - trek stevig aan het verlengsnoer om het vast te zetten
- Aan/uit ⑪
 - schakel de machine aan/uit door schakelaar F ② in stand "I"/"O" te zetten
 - ! vóór het inschakelen van de machine ervoor zorgen, dat deze geen contact maakt met een voorwerp
 - ! na het uitschakelen van de machine blijft de motor nog enkele seconden draaien

- Blazen ¹²
 - selecteer de blaasstand met schakelaar G (**alleen wanneer de machine is uitgeschakeld**)
- Zuigen/versnipperen ¹³
 - zorg dat de opvangzak C aan de machine is bevestigd (zie ²) voor de montage)
 - selecteer de zuigstand met schakelaar G (**alleen wanneer de machine is uitgeschakeld**)
 - ! **zuig geen harde voorwerpen op, zoals stenen, gebroken glas, stukken metaal**
 - zuig geen vloeistoffen op
 - zuig geen grote volumes aan bladmateriaal tegelijk op om blokkering van de zuigopening en blokkering van het versnipperrotorblad te voorkomen
 - de versnipperintensiteit is afhankelijk van de grootte van het bladmateriaal en de vochtinhoud ervan
 - ! **wanneer de machine plotseling stopt, deze direct uitschakelen, de stekker uit het stopcontact halen en eventueel vastgelopen materiaal tussen het versnipperrotorblad en de behuizing verwijderen**
 - maak de opvangzak regelmatig leeg C (de zuigcapaciteit neemt aanzienlijk af wanneer de opvangzak vol is)
- Vasthouden en leiden van de machine ¹⁴
 - ! **houd de machine tijdens het werk altijd vast bij het(de) grijs-gekleurde greepvlak(ken)**
 - gebruik de ondersteunende wielen H voor begeleiding van de buis over de grond
 - houd voor optimale resultaten een afstand tot de grond aan van 5 - 10 cm
- Opvangzak ¹⁵ legen
 - ! **schakel de machine uit en trek de stekker uit het stopcontact**
 - wacht totdat het rotorblad stilstaat voordat u de opvangzak van de machine verwijdert
 - open de rits in de opvangzak en maak deze volledig leeg
 - compostmateriaal behoort niet tot huisvuil

ONDERHOUD / SERVICE

- Deze machine is niet bedoeld voor professioneel gebruik
- Houd machine en snoer altijd schoon (met name de ventilatie-openingen J ²)
 - reinig de machine **na elk gebruik** met een zachte borstel of doek (gebruik geen reinigings- of oplosmiddelen)
 - verwijder de opvangzak **na elk gebruik**, draai deze binnenstebuiten en borstel deze grondig
 - na verwijdering van de opvangzak moet u ervoor zorgen dat eventuele vuilresten worden verwijderd uit de luchtuitlaat
- Opslag ¹⁶
 - bevestig de opslagrail Q stevig aan de muur met vier schroeven (**niet meegeleverd**) en zorg dat deze waterpas hangt
 - gebruik opslagrail Q en opslaghaak R zoals afgebeeld
 - berg de machine **binnenshuis** op in droge, afgesloten ruimten, buiten het bereik van kinderen
 - dek de machine niet af met plastic (het gebruik van plastic kan leiden tot vochtvorming en resulteren in roest/corrosie)

- Mocht het elektrische gereedschap ondanks zorgvuldige fabricage- en testmethoden toch defect raken, dient de reparatie te worden uitgevoerd door een erkende klantenservice voor SKIL elektrische gereedschappen
 - stuur de machine **ongedemonteerd**, samen met het aankoopbewijs, naar het verkoopadres of het dichtstbijzijnde SKIL service-station (de adressen evenals de onderdeeltekening van de machine vindt u op www.skil.com)

PROBLEMEN OPLOSSEN

- Hierna volgt een lijst van problemen, mogelijke oorzaken en corrigerende handelingen (neem contact op met de dealer of het servicestation, als u het probleem niet kunt vaststellen en oplossen)
 - ! **schakel het apparaat uit en haal de stekker uit het stopcontact voordat u het probleem gaat onderzoeken**
- ★ De machine werkt niet
 - geen stroom -> controleer de stroomtoevoer (snoer, stroombrekers, zekeringen)
 - stekker niet in stopcontact -> plaats stekker in stopcontact
 - verlengsnoer beschadigd -> vervang verlengsnoer
 - aan/uit-schakelaar defect -> neem contact op met dealer/servicestation
 - versleten carbonborstels -> neem contact op met dealer/servicestation
 - defecte motor -> neem contact op met dealer/servicestation
 - blaas-/zuigbuis niet volledig gemonteerd -> monteer tweedelige blaas-/zuigbuis
- ★ De machine werkt soms wel/soms niet
 - aan/uit-schakelaar defect -> neem contact op met dealer/servicestation
 - interne bedrading defect -> neem contact op met dealer/servicestation
 - rotorblad geblokkeerd door vreemd voorwerp -> verwijder blokkering
- ★ Geen/lage blaaskracht
 - selectieschakelaar in zuigstand -> stel schakelaar in op blaasstand
- ★ Geen/lage zuigkracht
 - selectieschakelaar in blaasstand -> stel schakelaar in op zuigstand
 - opvangzak is vol/vuil -> leeg/reinig opvangzak
 - zuigopening verstopt of geblokkeerd door vreemd voorwerp -> verwijder blokkering

MILIEU

- **Geef elektrisch gereedschap, accessoires en verpakkingen niet met het huisvuil mee** (alleen voor EU-landen)
 - volgens de Europese richtlijn 2012/19/EG inzake oude elektrische en elektronische apparaten en de toepassing daarvan binnen de nationale wetgeving, dient afgedankt elektrisch gereedschap gescheiden te worden ingezameld en te worden afgevoerd naar een recycle-bedrijf, dat voldoet aan de geldende milieu-eisen
 - symbool ¹⁷ zal u in het afdankstadium hieraan herinneren

CONFORMITEITSVERKLARING CE

- Wij verklaren als alleen verantwoordelijke, dat het onder "Technische gegevens" beschreven product voldoet aan de volgende normen of normatieve documenten: EN 60335, EN 61000, EN 55014 overeenkomstig de bepalingen van de richtlijnen 2006/95/EG, 2004/108/EG, 2006/42/EG, 2000/14/EG, 2011/65/EU
- **Technisch dossier bij:** SKIL Europe BV (PT-SEU/ENG1), 4825 BD Breda, NL

Marijn van der Hoofden Olaf Dijkgraaf
Operations & Engineering Approval Manager

SKIL Europe BV, 4825 BD Breda, NL

19.12.2013

CE10

GELUID/VIBRATIE

- Gemeten volgens EN/ISO 3744 bedraagt het geluidsdrukniveau van deze machine 77,1 dB(A) en het geluidsvermogen-niveau 97,1 dB(A) (standaard deviatie: 2,2 dB), en de vibratie 7,4 m/s² (hand-arm methode; onzekerheid K = 1,5 m/s²)
 - Gemeten volgens 2000/14/EG (EN/ISO 3744) is het gearandeerde geluidsvermogen-niveau lager dan 100 dB(A) (wegingsmethode van de conformiteit volgens aanhangsel V)
 - Het trillingsemissieniveau is gemeten in overeenstemming met een gestandaardiseerde test volgens EN/ISO 5349; deze mag worden gebruikt om twee machines met elkaar te vergelijken en als voorlopige beoordeling van de blootstelling aan trilling bij gebruik van de machine voor de vermelde toepassingen
 - gebruik van de machine voor andere toepassingen, of met andere of slecht onderhouden accessoires, kan het blootstellingsniveau aanzienlijk **verhogen**
 - wanneer de machine is uitgeschakeld of wanneer deze loopt maar geen werk verricht, kan dit het blootstellingsniveau aanzienlijk **reduceren**
- ! bescherm uzelf tegen de gevolgen van trilling door de machine en de accessoires te onderhouden, uw handen warm te houden en uw werkwijze te organiseren**

S

Lövblås/lövsug

0790

INTRODUKTION

- Det här verktyget har utvecklats för att blåsa/samla in samt suga upp/strimla torra löv och annat trädgårdsskräp, t.ex. gräs och kvistar
- Det här verktyget är avsedd för hushållsbruk och har inte konstruerats för användning i våta förhållanden
- Det här verktyget är inte avsedd för yrkesmässig användning

- **Läs dessa instruktioner noggrant för användning och bevara dem för framtida bruk** ③
- **Var särskilt uppmärksam på säkerhetsinstruktionerna och varningarna; om de inte följs kan det ge allvariga skador**
- Kontrollera om förpackningen innehåller alla delar som finns på bilden ②
- Om delar saknas eller är skadade kontaktar du återförsäljaren

TEKNISKA DATA ①

VERKTYGSELEMENT ②

- A** Nedre rör för blåsning/sugning
- B** Övre rör för blåsning/sugning
- C** Uppsamlingsspåse
- D** Axelrem
- E** Sladdhållare
- F** Till/från strömbrytare
- G** Omkopplare för utväljande av driftsläge
- H** Stödhjul
- J** Ventilationsöppningar
- K** Huvudhandtag
- L** Styrhandtag
- M** Fästsruvar (4)
- N** Sugöppning
- P** Blåsöppning
- Q** Upphängningssskena (**sruvar medföljer inte**)
- R** Upphängningskrok

SÄKERHET

ALLMÄNT

- Använd bara verktyget i dagsljus eller med tillräcklig konstbelysning
- Använd bara ett fullständigt monterat verktyg
- Använd inte verktyget på våta gräsmattor eller om materialet som ska blåsas/sugas upp är vått
- Blås inte på eller mot lättantändliga eller explosiva material
- Sug inte upp varma, lättantändliga eller explosiva material
- Använd aldrig verktyget i närheten av personer (i synnerhet barn) eller djur
- Användaren ansvarar för olyckor eller faror som andra personer utsätts för inom hans/hennes fastighet
- Koppla alltid bort kontakten från strömkällan
 - när verktyget är obevakat
 - innan material som fastnat tas bort
 - innan verktyget kontrolleras, rengörs eller servas
 - om verktyget börjar vibrera onormalt mycket
- Förvara maskinen **inomhus** på torrt ställe utom räckhåll för barn

PERSONSÄKERHET

- Denna maskin får inte användas av barn eller personer med ett förståndshandikapp eller på annat sätt medsatt förmåga, såvida denna inte sker med överinseende av en vuxen person som ansvarar för personsäkerheten
- Barn får inte använda maskinen som leksak
- **Låt aldrig barn använda verktyget**
- Blås aldrig skräp i riktning mot personer i närheten

- Använd alltid långbyxor, långa ärmor och kraftiga skor när verktyget används
- Använd skyddshandskar, skyddsglasögon, åtsittande kläder och hårnät (för långt hår)
- Använd andningsskydd vid arbeten i dammiga miljöer

ELEKTRISK SÄKERHET

- Kontrollera alltid att den tillförda strömtypen stämmer med spänningen som anges på maskinens märkplåt (maskiner med beteckningen 230V eller 240V kan även anslutas till 220V)
- Anslut maskinen till en jordfelsbrytare (FI) på högst 30 mA
- Använd helt utrullade och säkra förlängningssladdar med kapacitet på 16 A
- Använd bara en förlängningssladd som är avsedd för användning utomhus och som är försedd med en vattentät kontakt
- Använd bara förlängningssladdar som är högst 20 meter långa (1,5 mm²) eller 50 meter (2,5 mm²)
- Stäng alltid av verktyget och koppla bort kontakten från strömkällan om nätsladden eller förlängningssladden har skador, skador eller har trasslat sig (**vidrör inte sladden innan kontakten har kopplats bort**)
- Skydda (förlängnings)sladden mot värme, olja och vassa kanter
- Använd nätsladden inte för att bära eller hänga upp verktyget och inte heller för att dra stickproppen ur vägguttaget
- Inspektera sladden med jämna mellanrum och låt den byta ut av en kvalificerad person den är skadad
- Kontrollera förlängningssladden regelbundet och byt den om den är skadad (**bristfälliga förlängningssladdar kan vara farliga**)
- Använd inte verktyget om brytaren inte slår på eller stänger av det; låt alltid en kvalificerad person reparera en skadad brytare

FÖRE ANVÄNDNINGEN

- Bekanta dig med kontrollerna och rätt användning av verktyget
- Kontrollera före användningen att maskinen fungerar ordentligt; eventuella skador måste repareras av en kvalificerad tekniker; öppna aldrig maskinen själv
- **Före användning ska du noggrant kontrollera området där verktyget ska användas och ta bort alla massiva föremål som kan skada strimlingsmekanismen vid uppsugning (t.ex. stenar, trasigt glas, metallbitar)**
- Använd aldrig verktyget utan uppsamlingspåsen på plats vid uppsugning
- Kontrollera uppsamlingspåsen regelbundet för att se om den är sliten eller skadad
- Byt slita eller skadade delar
- Håll alla muttrar, bultar och skruvar åtdragna för att se till att verktyget är säkert att använda

UNDER ANVÄNDNINGEN

- Håll alltid sladden på säkert avstånd från rörliga maskindelar; för sladden bakåt bort från maskinen
- Gå när du använder verktyget (spring inte)
- Ha säkert fotfäste i slutningarna
- Se alltid till att ventilationsöppningarna hålls fria från skräp
- Stå stadigt när du arbetar (luta dig inte för långt, i synnerhet om du står på en stege)

FÖRKLARING AV SYMBOLERNA PÅ VERKTYGET

- ③ Läs bruksanvisningen före användning
- ④ Använd skyddsglasögon
- ⑤ Utsätt inte maskinen för regn
- ⑥ Var medveten om risken för skador som orsakas av flygande skräp (håll andra personer på ett säkert avstånd från arbetsområdet)
- ⑦ Stäng av och koppla bort kontakten före rengöring/underhåll eller om (förlängning)sladden är skadad eller har trasslat sig
- ⑧ Dubbel isolering (ingen jordning krävs)

ANVÄNDNING

- Monteringsanvisningar ⑨
 - se till att rör A och B och uppsamlingspåsen C är rätt monterade och att axelremmen D justeras till rätt längd innan verktyget används
 - ! **dra åt alla skruvar, bultar och muttrar ordentligt**
- Sladdhållare ⑩
 - lägg förlängningssladdens slinga över hållaren E enligt bilden
 - dra åt för att fästa förlängningssladden
- Till/från ⑪
 - starta/stäng av maskinen genom att sätta omkopplaren F ② i läget "I"/"O"
 - ! **innan verktyget startas ser du till att det inte står i kontakt med något föremål**
 - ! **när verktyget har stängts av fortsätter motorn att gå under några sekunder**
- Blåsning ⑫
 - välj blåsäge med brytaren G enligt bilden (**endast om verktyget är avstängt**)
- Uppsugning/strimling ⑬
 - se till att uppsamlingspåsen C är ansluten till verktyget (monteringsanvisningar finns i ②)
 - välj uppsugningsläge med brytaren G enligt bilden (**endast om verktyget är avstängt**)
 - ! **sug inte upp massiva objekt, t.ex. stenar, trasigt glas, metallbitar**
 - sug inte upp vätska
 - sug inte upp stora lövolymmer samtidigt, eftersom det kan orsaka igensättning av uppsugningsöppningen och blockering av strimlingsimpellern
 - strimlingsintensiteten beror på lövmaterialets storlek och fuktinnehåll
 - ! **om verktyget plötsligt stoppar stänger du av det direkt, kopplar bort kontakten från strömkällan och tar bort material som har fastnat mellan strimlingsimpellern och höljet**
 - töm uppsamlingspåsen regelbundet C (uppsugningskapaciteten minskar avsevärt om uppsamlingspåsen är full)
- Fattnings och styrning av maskinen ⑭
 - ! **under arbetet, håll alltid verktyget i det grå greppet**
 - använd stödhjul H för enkel styrning av röret längs marken
 - optimala resultat uppnås 5 - 10 cm från marken
- Tömma uppsamlingspåsen ⑮
 - ! **stäng av maskinen och dra ut sladden**
 - vänta tills impellern har stannat innan du tar bort uppsamlingspåsen från verktyget

- öppna uppsamlingspåsens blyttläs och töm den helt och hållet
- kompostmaterial hör inte hemma i hushållssoporna

UNDERHÅLL / SERVICE

- Det här verktyget är inte avsedd för yrkesmässig användning
- Håll alltid din maskin och sladden ren (speciellt ventilationsöppningarna J ②)
 - rengör verktyget **efter varje användning** med en mjuk borste eller trasa (använd inte rengöringsmedel eller lösningsmedel)
 - ta bort uppsamlingspåsen **efter varje användning**, vänd den ut och in och borsta den noggrant
 - när uppsamlingspåsen har tagits bort ser du till att eventuella smutsrester avlägsnas från luftutloppsområdet
- Förvaring ⑩
 - montera upphängningsskenan på ett säkert sätt Q på väggen med 4 skruvar (**medföljer inte**) med horisontell inriktning
 - använd upphängningsskenan Q och upphängningskrok R enligt bilden
 - förvara maskinen **inomhus** på torrt ställe utom räckhåll för barn
 - täck inte över verktyget med plast (plast kan orsaka fukt med rost/korrosion som följd)
- Om i elverktyget trots exakt tillverkning och sträng kontroll störning skulle uppstå, bör reparation utföras av auktoriserad serviceverkstad för SKIL elverktyg
 - sänd in verktyget i **odemonterat skick** tillsammans med inköpsbevis till försäljaren eller till närmaste SKIL serviceverkstad (adresser till servicestationer och sprängskisser av maskiner finns på www.skil.com)

FELSÖKNING

- På följande lista anges problemsymptom, tänkbara orsaker och avhjälpande åtgärder (om de inte identifierar och rättar till problemet kontaktar du en återförsäljare eller serviceverkstad)
 - ! **stäng av verktyget och dra ur kontakten innan problemet undersöks**

- ★ Verktyget fungerar inte
 - ingen strömtillförsel -> kontrollera strömtillförseln (nätssladd, krets brytare, säkringar)
 - kontakten är inte ansluten -> sätt i kontakten
 - skadad förlängningssladd -> byt förlängningssladden
 - defekt strömbrytare -> kontakta återförsäljare/serviceverkstad
 - slitna kolborstar -> kontakta återförsäljare/serviceverkstad
 - defekt motor -> kontakta återförsäljare/serviceverkstad
 - blås-/uppsugningsröret är inte helt monterat -> montera blås-/uppsugningsrörets båda delar
- ★ Verktyget fungerar då och då
 - defekt strömbrytare -> kontakta återförsäljare/serviceverkstad
 - defekta interna kopplingar -> kontakta återförsäljare/serviceverkstad
 - impellern har blockerats av ett främmande föremål -> avlägsna blockeringen
- ★ Ingen/låg blåskraft
 - brytaren står i uppsugningsläget -> ställ brytaren i blåsläget

- ★ Ingen/låg uppsugningskraft
 - brytaren står i blåsläget -> ställ brytaren i uppsugningsläget
 - uppsamlingspåsen är full/smutsig -> töm/rengör uppsamlingspåsen
 - uppsugningsöppningen är igensatt eller blockerad av ett främmande föremål -> avlägsna blockeringen

MILJÖ

- **Elektriska verktyg, tillbehör och förpackning får inte kastas i hushållssoporna** (gäller endast EU-länder)
 - enligt direktivet 2012/19/EG som avser äldre elektrisk och elektronisk utrustning och dess tillämpning enligt nationell lagstiftning ska uttjänta elektriska verktyg sorteras separat och lämnas till miljövänlig återvinning
 - symbolen ⑪ kommer att påminna om detta när det är tid att kassera

FÖRSÄKRAN OM ÖVERENSSTÄMMELSE CE

- Vi försäkrar härmed under exklusivt ansvar att denna produkt som beskrivs i "Tekniska data" överensstämmer med följande normer eller normativa dokument: EN 60335, EN 61000, EN 55014 enligt bestämmelserna i direktiven 2006/95/EG, 2004/108/EG, 2006/42/EG, 2000/14/EG, 2011/65/EU
- **Teknisk tillverkningsdokumentation finns hos:** SKIL Europe BV (PT-SEU/ENG1), 4825 BD Breda, NL

Marijn van der Hoofden
Operations & Engineering

Olaf Dijkstra
Approval Manager



SKIL Europe BV, 4825 BD Breda, NL

19.12.2013

CE10

LJUD/VIBRATION

- Ljudtrycksnivån som uppmätts enligt EN/ISO 3744 är på denna maskin 77,1 dB(A) och ljudeffektnivån 97,1 dB(A) (standard deviation: 2,2 dB), och vibration 7,4 m/s² (hand-arm metod; noggrannhet K = 1,5 m/s²)
- Mätt enligt 2000/14/EG (EN/ISO 3744) är den garanterade ljudeffektnivån (LWA) lägre än 100 dB (A) (bedömningsmetod för överensstämmelse enligt bilaga V)
- Vibrationsemissionsvärdet har uppmätts enligt ett standardiserat test i enlighet med EN/ISO 5349; detta värde kan användas för att jämföra vibrationen hos olika verktyg och som en ungefärlig uppskattning av hur stor vibration användaren utsätts för när verktyget används enligt det avsedda syftet
 - om verktyget används på ett annat än det avsedda syftet eller med fel eller dåligt underhållna tillbehör kan detta drastiskt **öka** vibrationsnivån
 - när verktyget stängs av eller är på men inte används, kan detta avsevärt **minska** vibrationsnivån
- ! **skydda dig mot vibration genom att underhålla verktyget och dess tillbehör, hålla händerna varma och styra upp ditt arbetssätt**

Løvsuger til at blæse/suge 0790

INLEDNING

- Dette værktøj er beregnet til at blæse/opsamle samt suge/finskøre tørre blade og andet haveaffald, som f.eks. græs og kviste
- Dette værktøj er beregnet til privat brug og er ikke beregnet til at blive brugt under våde forhold
- Dette værktøj er ikke beregnet til professionelt brug
- **Læs denne brugsanvisning omhyggeligt igennem, inden støvsugeren bruges, og gem brugsanvisningen til senere brug** ③
- **Vær særlig opmærksom på sikkerhedsinstruktionerne og advarselne; gøres dette ikke, kan det medføre alvorlige skader**
- Kontroller, om pakken indeholder alle dele som vist på illustrationen ②
- Kontakt venligst din forhandler, hvis dele mangler eller er beskadiget

TEKNISKE DATA ①

VÆRKTØJETS DELE ②

- A Nedre blæse-/sugeslange
- B Øvre blæse-/sugeslange
- C Opsamlingspose
- D Skulderrem
- E Ledningsholder
- F Tænd/sluk afbryder
- G Omskifter for valg af driftsmodus
- H Støttehjul
- J Ventilationshuller
- K Hovedgreb
- L Styregreb
- M Fastgøringsskruer (4)
- N Sugeåbning
- P Blæseåbning
- Q Opbevaringsskinne (**skruerne følger ikke med**)
- R Opbevaringskrog

SIKKERHED

GENERELT

- Brug kun værktøjet i dagslys, eller hvis der er tilstrækkeligt kunstigt lys
- Værktøjet må kun anvendes, når det er fuldstændigt samlet
- Værktøjet må ikke anvendes på våde græsplæner eller hvis det materiale, der skal blæses/opsamles, er vådt
- Blæs ikke mod varme, brændbare eller eksplosive materialer
- Sug ikke varme, brændbare eller eksplosive materialer
- Betjen aldrig værktøjet tæt på mennesker (især børn) og dyr
- Brugeren er ansvarlig for ulykker eller farer, der kan forekomme i forhold til andre mennesker eller deres ejendom
- Tag altid stikket ud af strømkilden
 - når du forlader værktøjet, så det er uden opsyn
 - før du fjerner materiale, der sidder fast

- før du kontrollerer, rengør eller udfører arbejde på værktøjet
- hvis værktøjet begynder at vibrere unormalt
- Opbevar værktøjet **indendørs** på et tørt, aflåst sted, utilgængeligt for børn

PERSONLIG SIKKERHED

- Dette værktøj er ikke beregnet til brug for personer (herunder børn), der har nedsatte fysiske, sensoriske eller mentale evner eller mangel på erfaring og viden, med mindre disse personer er blevet givet instruktion og supervision i brugen af værktøjet fra en person, som er ansvarlig for deres sikkerhed
- Børn må ikke lege med dette værktøj
- **Værktøjet må aldrig betjenes af børn**
- Affald må ikke blæses i retning af personer i nærheden
- Anvend altid lange bukser, lange ærmer og solide sko, når du betjener værktøjet
- Bær beskyttelseshandsker, beskyttelsesbriller, tætsiddende tøj og hårbeskyttelse (for langt hår)
- Når du arbejder i støvede omgivelser, skal du anvende en støvmaske

ELEKTRISK SIKKERHED

- Kontrollér altid at forsyningsspændingen er den samme som den spænding, der er anført på værktøjets navneskilt (værktøj med betegnelsen 230V eller 240V kan også tilsluttes til 220V)
- Tilslut værktøjet via en fejlstrømsafbryder (FI) med en triggestrøm på 30 mA maksimum
- Anvend helt udrullede og sikre forlængerledninger med en kapacitet på 16 A
- Anvend kun en forlængerledning, der er egnet til udendørs brug og udstyret med et vandtæt stik og koblingsstikkontakt
- Anvend kun forlængerledninger med en maksimal længde på 20 meter (1,5 mm²) eller 50 meter (2,5 mm²)
- Sluk altid for værktøjet og tag stikket ud af strømkilden, hvis der bliver skåret i strømledningen eller forlængerledningen eller hvis den bliver beskadiget eller viklet ind i noget (**rør ikke ved ledningen, før du har taget stikket ud**)
- Hold (forlænger) ledningen væk fra varme, olie og skarpe kanter
- Brug ikke ledningen for at bære værktøjet, hænge det op eller trække stikket ud af kontakten
- Undersøg ledningen med mellemrum og få det skiftet ud af en anerkendt fagmand, hvis den er beskadiget
- Kontrollér forlængerledningen med jævne mellemrum, og udskift den, hvis den er ødelagt (**defekte forlængerledninger kan være farlige**)
- Anvend ikke værktøjet, hvis kontakten ikke tænder eller slukker for værktøjet; en beskadiget kontakt skal altid repareres af en kvalificeret person

INDEN BRUG

- Gør dig bekendt med kontrollerne og den korrekte brug af værktøjet
- Hver gang værktøjet tages i brug, skal man kontrollere dets funktion, og i tilfælde af en fejl, skal man omgående få værktøjet repareret af en kvalificeret person; man må aldrig selv åbne værktøjet
- **Før brug skal du grundigt kontrollere det område, hvor du skal bruge værktøjet, og fjerne alle solide genstande, der kunne beskadige skæremekanismen**

under opsamlingen (f.eks. sten, glasskår eller metalstykker)

- Værktøjet må aldrig anvendes til at suge, hvis opsamlingsposen ikke er monteret
- Opsamlingsposen skal kontrolleres regelmæssigt for luld eller beskadigelse
- Slidte eller ødelagte dele skal udskiftes
- Hold alle møtrikker, bolte og skruer strammet for at sikre, at værktøjet er i en god arbejdstilstand

UNDER BRUG

- Hold altid ledningen væk fra værktøjets bevægelige dele; før altid ledningen bagud, væk fra værktøjet
- Betjen kun værktøjet i gåhastighed (du må ikke løbe)
- Sørg for at stå solidt på skråninger
- Sørg altid for, at ventilationsåbningerne er fri for affald
- Indtag en sikker stilling, når du arbejder (ræk ikke for langt ud og slet ikke, når du står på trin eller stige)

FORKLARING TIL SYMBOLERNE PÅ VÆRKTØJET

- ③ Læs instruktionen inden brugen
- ④ Brug beskyttelsesbriller
- ⑤ Udsæt ikke værktøjet for regn
- ⑥ Vær opmærksom på den risiko for skade, der kan forårsages af flyvende affald (andre personer skal befinde sig sikkert på afstand af arbejdsområdet)
- ⑦ Sluk for strømmen og tag stikket ud før rengøring/vedligeholdelse eller hvis ledning eller forlængerledning er beskadiget eller viklet ind i noget
- ⑧ Dobbel isolering (jordforbindelse unødvendig)

BETJENING

- Samlingsvejledning ⑨
 - før brug af værktøjet skal du kontrollere, at slanger A og B opsamlingsposen C er monteret korrekt, og at skulderremmen D er justeret korrekt
 - ! **spænd alle skruer, bolte og møtrikker stramt**
- Ledningsholder ⑩
 - lav en løkke med forlængerledningen, og sæt den over holderen E som vist på billedet
 - stram forlængerledningen, så den sidder fast
- Tænd/sluk ⑪
 - start/afbryd værktøjet ved at skubbe afbryderen F ② i "I"/"O" stilling
 - ! **før du tænder for værktøjet, skal du sikre, at det ikke er i kontakt med andre genstande**
 - ! **når du slukker for værktøjet, vil motoren blive ved med at være aktiv et par sekunder**
- Blæsning ⑫
 - vælg blæsefunktionen med kontakten G som vist (kun , hvis der er slukket for værktøjet)
- Suge/finskære ⑬
 - kontroller, at opsamlingsposen C er monteret på værktøjet (for montering henvises til ②)
 - vælg sugefunktionen med kontakten G som vist (kun , hvis der er slukket for værktøjet)
 - ! **sug ikke solide genstande, som f.eks. sten, glasskår eller metalstykker**
 - sug ikke væsker
 - sug ikke store mængder af blade på én gang, da du ellers kan risikere, at sugåbningen stoppes eller at skærehjulet blokeres
 - skæreintensiteten afhænger af størrelsen og fugtigheden af bladene

- ! **hvis værktøjet pludselig standser, skal du omgående slukke for det, tage stikket ud af strømkilden og fjerne eventuelt materiale, der sidder fast mellem skærehjulet og værktøjets hus**
- opsamlingsposen skal tømmes med jævne mellemrum C (sugekapaciteten reduceres markant, når opsamlingsposen er fuld)
- Håndtering og styring af værktøjet ⑭
 - ! **under arbejde, hold altid om værktøjet på de grå markerede grebsområde(r)**
 - brug støttehjulene H, så slangen let kan styres langs jorden
 - for det bedste resultat skal der være en afstand på 5 - 10 cm til jorden
- Tømme opsamlingsposen ⑮
 - ! **sluk værktøjet og træk stikket ud af stikkontakten**
 - vent, indtil hjulet er helt standset, før du fjerner opsamlingsposen fra værktøjet
 - åbn lynlåsen på opsamlingsposen og tøm den fuldstændigt
 - kompostmateriale må ikke bortskaffes sammen med almindeligt husstandsaffald

VEDLIGEHOLDELSE/SERVICE

- Dette værktøj er ikke beregnet til professionelt brug
- Hold værktøjet og ledningen ren (især ventilationshullerne J ②)
 - rengør værktøjet **efter hver ibrugtagning** med en blød børste eller en klud (brug ikke rengøringsmidler eller opløsningsmidler)
 - fjern opsamlingsposen **efter hver ibrugtagning**, vend vrangen ud og børst den grundigt af
 - når opsamlingsposen er fjernet, skal du sikre, at eventuelt skidt fjernes fra den blottede luftåbning
- Opbevaring ⑯
 - monter omhyggeligt opbevaringsskinne Q på væggen med 4 skruer (**følger ikke med**), og justér den vandret
 - anvend opbevaringsskinne Q og opbevaringskroge R som vist
 - opbevar værktøjet **indendørs** på et tørt, aflåst sted, utilgængeligt for børn
 - værktøjet må ikke tildækkes med plastik (plastik kan forårsage fugt med rust/tæring som resultat)
- Skulle el værktøjet trods omhyggelig fabrikation og kontrol holdes op med at fungere, skal reparationen udføres af et autoriseret serviceværksted for SKIL-elektroværktøj
 - send den **uskilte** værktøjet sammen med et købsbevis til forhandleren eller nærmeste SKIL serviceværksted (adresser og reservedelstegning af værktøjet findes på www.skil.com)

FEJLFINDING

- Den følgende liste viser problemsymptomer, mulige grunde samt afhjælpningsaktiviteter (hvis du ikke kan finde årsagen og rette problemet, bedes du kontakte forhandleren eller serviceværkstedet)
 - ! **sluk for værktøjet, og tag stikket ud, før du begynder at lede efter problemet**
- ★ Værktøjet virker ikke
 - ingen strømforsyning-> kontroller strømforsyning (strømkabel, afbryderkontakter, sikringer)

- stik ikke sat i -> sæt stikket i
- forlængerledning ødelagt -> udskift forlængerledningen
- on/off kontakt defekt -> kontakt forhandleren/ serviceværkstedet
- slidte kulbørster -> kontakt forhandler/servicecenter
- defekt motor -> kontakt forhandler/servicecenter
- blæse-/sugeslangen er ikke fuldstændigt monteret -> monter den blæse-/sugeslange, der har to dele
- ★ Værktøjet fungerer uregelmæssigt
 - on/off kontakt defekt -> kontakt forhandleren/ serviceværkstedet
 - intern ledningsdefekt -> kontakt forhandleren/ serviceværkstedet
 - hjulet er blokeret af et fremmedlegeme -> fjern blokeringen
- ★ Ingen eller lav blæsekraft
 - valgkontakten er sat til sugefunktion -> sæt valgkontakten til blæsefunktion
- ★ Ingen eller lav sugekraft
 - valgkontakten er sat til blæsefunktion -> sæt valgkontakten til sugefunktion
 - opsamlingsposen er fuld/beskidt -> tøm/rengør opsamlingsposen
 - sugeåbningen er stoppet eller blokeret af et fremmedlegeme -> fjern blokeringen

MILJØ

- **Elværktøj, tilbehør og emballage må ikke bortkaffes som almindeligt affald** (kun for EU-lande)
 - i henhold til det europæiske direktiv 2012/19/EF om bortskaffelse af elektriske og elektroniske produkter og gældende national lovgivning, skal brugt elværktøj indsamles separat og bortkaffes på en måde, der skåner miljøet mest muligt
 - symbolet  erindr dig om dette, når udskiftning er nødvendig

OVERENSSTEMMELSESERKLÆRING CE

- Vi erklærer under almindeligt ansvar, at det produkt, der er beskrevet under "Tekniske data", er i overensstemmelse med følgende standarder eller normative dokumenter: EN 60335, EN 61000, EN 55014 i henhold til bestemmelserne i direktiverne 2006/95/EF, 2004/108/EF, 2006/42/EF, 2000/14/EF, 2011/65/EU
- **Teknisk dossier hos:** SKIL Europe BV (PT-SEU/ENG1), 4825 BD Breda, NL

Marijn van der Hoofden
Operations & Engineering

Olaf Dijkgraaf
Approval Manager

SKIL Europe BV, 4825 BD Breda, NL

19.12.2013

CE10

STØJ/VIBRATION



- Måles efter EN/ISO 3744 er lydtrykniveau af dette værktøj 77,1 dB(A) og lydeffektniveau 97,1 dB(A) (standard deviation: 2,2 dB), og vibrationsniveauet 7,4 m/s² (hånd-arm metoden; usikkerhed K = 1,5 m/s²)
- Måles efter 2000/14/EF (EN/ISO 3744) er det garanterede ydeeffektniveau LWA mindre end 100 dB(A) (procedurer for overensstemmelsesvurdering iht. bilag V)
- Det vibrationsniveau er målt i henhold til den standardiserede test som anført i EN/ISO 5349; den kan benyttes til at sammenligne to stykker værktøj og som en foreløbig bedømmelse af udsættelsen for vibrationer, når værktøjet anvendes til de nævnte formål
 - anvendes værktøjet til andre formål eller med andet eller dårligt vedligeholdt tilbehør, kan dette **øge** udsættelsesniveauet betydeligt
 - de tidsrum, hvor værktøjet er slukket, eller hvor det kører uden reelt at udføre noget arbejde, kan **reducere** udsættelsesniveauet betydeligt
- ! **beskyt dig selv imod virkningerne af vibrationer ved at vedligeholde værktøjet og dets tilbehør, ved at holde dine hænder varme og ved at organisere dine arbejdsmønstre**

N

Hageblåser/vakuum

0790

INTRODUKSJON

- Dette verktøyet er utviklet for å blåse/samle så vel som støvsuge/strimle tørt løv og annet tørt hageavfall som gress og grener
- Dette verktøyet er beregnet kun på husholdningsbruk og er ikke tiltenkt brukt når det er vått
- Dette verktøyet er ikke beregnet på profesjonell bruk
- **Les denne instruksjonen nøye før bruk, og ta vare på den for fremtidig bruk** 
- **Gjør deg spesielt godt kjent med sikkerhetsveiledningene og advarslene; hvis du unnlater å følge dem, kan du risikere alvorlige skader**
- Se etter at emballasjen inneholder alle deler, som vist på tegningen 
- Ta kontakt med forhandleren når deler mangler eller er skadet

TEKNISKE DATA

VERKTØYELEMENTER

- A Nedre blåse/støvavsugsrør
- B Øvre blåse/støvavsugsrør
- C Opsamlingspose
- D Skulderstropp
- E Ledningsfeste
- F Av/på bryter
- G Bryter til valg av driftsmodus
- H Støttehjul
- J Ventilasjonsåpninger
- K Hovedhåndtak
- L Føringshåndtak

- M Festeskruer (4)
- N Vakuumpåpning
- P Blåseåpning
- Q Oppbevaringsskinne (**skruer følger ikke med**)
- R Oppbevaringskrok

SIKKERHET

GENERELL

- Bare bruk verktøyet i dagslys eller med egnet kunstig belysning
- Bruk verktøyet bare når det er satt helt sammen
- Ikke bruk verktøyet på våt plen og når materialet som skal blåses/støvsuges er vått
- Ikke blås på eller mot varme, brannfarlige eller eksplosive materialer
- Ikke støvsug varme, brannfarlige eller eksplosive materialer
- Bruk aldri verktøyet i direkte nærhet av personer (spesielt barn) og dyr
- Brukeren er ansvarlig for ulykket eller farer som skjer med andre mennesker eller deres eiendom
- Ta alltid ut støpselet fra strømkilden
 - når verktøyet forlattes uten tilsyn
 - før du fjerner materiale som har satt seg fast
 - før du sjekker, rengjør eller arbeider med verktøyet
 - når verktøyet begynner å vibrere unormalt
- Verktøyet skal oppbevares **innendørs** på et tørt sted hvor det er låst inne og er utilgjengelig for barn

PERSONSIKKERHET

- Dette verktøyet må ikke brukes av barn eller personer med fysiske eller sansemessige handicap, eller som er mentalt tilbakestående, eller mangler erfaring og kunnskaper, med mindre de er under tilsyn og får opplæring i bruk av verktøyet av en person som er ansvarlig for sikkerheten deres
- Sørg for at barn ikke får anledning til å leke med verktøyet
- **La aldri bruk bruke verktøyet**
- Blås aldri restmaterialer i retning av forbipasserende
- Bruk alltid lange bukser, lange ermer og solide sko når du bruker verktøyet
- Bruk beskyttelseshansker, vernebriller, tettsittende klær og hårnett (ved langt hår)
- Bruk støvmaske når du jobber i et støvete miljø

ELEKTRISK SIKKERHET

- Sjekk alltid at tilført spenningen er den samme som oppgitt på verktøyet merkeplate (verktøy som er betegnet med 230V eller 240V kan også koples til et 220V strømuttak)
- Verktøyet skal koples til via en feilstrømbryter som kopler ut på 30 mA maksimum
- Bruk helt utrullet og sikker skjøteledning med en kapasitet på 16 A
- Bruk bare skjøteledninger som er beregnet for bruk utendørs og som er utstyrt med vannrett stikk-kontakt
- Bruk bare skjøteledning med maks. lengde på 20 meter (1,5 mm²) eller 50 meter (2,5 mm²)
- Slå alltid av verktøyet og trekk ut støpselet fra strømkilden hvis strømledningen eller skjøteledningen kuttes over, skades eller sammenfiltres (**ikke rør ledningen før du trekker du støpselet**)
- Beskytt (skjøte-)ledningen mot varme, olje og skarpe kanter

- Ikke bruk ledningen til å bære maskinen, henge den opp eller trekke den ut av stikkkontakten
- Sjekk ledningen regelmessig, og få den skiftet ut af en anerkendt fagmand hvis skadd
- Inspiser skjøteledningen med jevne mellomrom og skift den hvis den er skadet (**det kan være farlig å bruke uegnede skjøteledninger**)
- Ikke bruk verktøyet hvis bryteren ikke slås av og på; få alltid skadet støpsel reparert av en kvalifisert person.

FØR BRUK

- Gjør deg kjent med kontrollene og riktig bruk av verktøyet
- Sjekk at verktøyet er i funksjonell stand før det tas i bruk; hvis verktøyet er defekt, skal det alltid repareres av fagfolk; du må aldri åpne verktøyet selv
- **Før bruk, inspiser området grundig der verktøyet skal brukes og fjern alle faste gjenstander som kan skade strimlemekanismen ved støvsuging (f.eks. steiner, knust glass, metallbiter)**
- Når du støvsuger, bruk aldri verktøyet uten at oppsamlingsposen er på plass
- Sjekk oppsamlingsposen regelmessig for slitasje eller skade
- Bytt slitte eller skadde deler
- Sørg for at alle mutrer, bolter og skruer er stramme for å sikre at verktøyet virker som det skal

UNDER BRUK

- Hold alltid kabelen borte fra bevegelige deler på verktøyet; før kabelen bakover bort fra verktøyet
- Bruk verktøyet kun i gåhastighet (ikke løp med det)
- Sørg for riktig skotøy i hellinger
- Pass alltid på at ventilasjonsåpninger er frie for restmaterialer
- Stå godt når du jobber (ikke fortrekk deg, spesielt når du bruker stige eller trapp)

FORKLARING AV SYMBOLER PÅ VERKTØY

- ③ Les instruksjonsboken før bruk
- ④ Bruk beskyttelsesbriller
- ⑤ Ikke utsett verktøyet for regn
- ⑥ Vær oppmerksom på risikoen for skade som følge av restmaterialer som kastes ut (hold avstand til forbipasserende)
- ⑦ Slå av og koble ut støpselet før rengjøring/vedlikehold eller hvis (skjøte-)ledningen er skadet eller floket.
- ⑧ Dobbeltisolert (ikke nødvendig med jordingsleder)

BRUK

- Monteringsanvisninger ⑨
 - pass på at rør A og B oppsamlingsposen C er riktig montert og at skulderstroppen D er riktig justert før verktøyet tas i bruk
- ! **trekk til alle skruer, bolter og mutrer**
- Ledningsfeste ⑩
 - hekt løkken i skjøteledningen over feste E som vist
 - trekk stramt for å feste skjøteledningen
- Av/på ⑪
 - slå verktøyet på/av ved å skyve bryteren F ② i stilling "I"/"O"
- ! **før du slår på verktøyet, pass på at det ikke er i kontakt med noen gjenstand**
- ! **etter at verktøyet er slått på, fortsetter motoren å kjøre i noen sekunder**

- Blåsing ⑫
 - velg blåsemodus med bryteren G som vist (**bare når verktøyet er slått på**)
- Støvsuging/strimling ⑬
 - pass på at oppsamlingsposen C er festet til verktøyet (for montering, se ②)
 - velg støvsugemodus med bryteren G som vist (**bare når verktøyet er slått på**)
 - ! **ikke støvsug faste gjenstander som steiner, knust glass, metallbiter**
 - ikke støvsug væske
 - ikke støvsug store mengder løv om gangen, for å unngå tilstopping av støvsugeråpningen og blokkering av strimleren
 - intensiteten i strimlingen beror på størrelsen av løvet og restfuktigheten
 - ! **når verktøyet plutselig stopper, slå det straks av, koble støpselet fra strømkilden, og fjern materiale som sitter fast mellom strimleren og huset**
 - tøm oppsamlingsposen med jevne mellomrom C (støvsugerens kapasitet reduseres betydelig når oppsamlingsposen er full)
- Grep og styring av verktøyet ⑭
 - ! **under arbeid, hold verktøyet alltid i grått(gråe) grepområde(r)**
 - bruk støttehjul H for enkel føring av slangen langs bakken
 - for optimale resultater, sørg for 5 - 10 cm avstand til bakken
- Tømme oppsamlingsposen ⑮
 - ! **slå av verktøyet og trekk støpselet ut av kontakten**
 - vent til viftehjulet står stille før oppsamlingsposen fjernes fra verktøyet
 - åpne glidelåsen på oppsamlingsposen og tøm den helt
 - kompostmateriale hører ikke sammen med husholdningsavfall

VEDLIKEHOLD / SERVICE

- Dette verktøyet er ikke beregnet på profesjonell bruk
- Hold alltid verktøyet og kabelen ren (spesielt ventilasjonshullene J ②)
 - rengjør verktøyet **etter bruk** med en myk børste eller fille (ikke bruk rengjøringsmidler eller løsningsmidler)
 - ta av oppsamlingsposen **etter bruk**, vring den og børst den godt
 - når oppsamlingsposen er tatt av, pass på å til mulig smussrester fjernes fra lufttåpingsområdet
- Oppbevaring ⑯
 - fest oppbevaringsskinnen godt Q til veggen med 4 skruer (**følger ikke med**) og påse at den er i vater horisontalt
 - bruk oppbevaringsskinnen Q og oppbevaringskroken R som illustrert
 - verktøyet skal oppbevares **innendørs** på et tørt sted hvor det er låst inne og er utilgjengelig for barn
 - ikke dekk til verktøyet med plast (plast kan føre til fuktighet med rust/korrosjon som resultat)
- Hvis elektroverktøyet til tross for omhyggelige produksjons- og kontrollmetoder en gang skulle svikte, må reparasjonen utføres av et autorisert serviceverksted for SKIL-elektroverktøy

- send verktøyet i **montert** tilstand sammen med kjøpebevis til forhandleren eller nærmeste SKIL servicecenter (adresser liksom service diagram av verktøyet finner du på www.skil.com)

FEILSØKING

- Følgende liste viser problemsymptomer, mulige årsaker og korrigerende tiltak (hvis ikke disse identifiserer og utbedrer problemet, ta kontakt med forhandler eller serviceavdeling).
 - ! **slå av verktøyet og ta ut støpselet før du undersøket hva problemet er**
- ★ Verktøyet virker ikke
 - ingen strømforsyning -> sjekk strømforsyningen (strømkabel, brytere, sikringer)
 - støpsel ikke satt i -> sett i støpselet
 - skjøteledning skadet -> skift skjøteledningen
 - av/på-bryter defekt -> kontakt forhandler/serviceavdeling
 - slitte kullbørster -> kontakt forhandler/servicested
 - defekt motor -> kontakt forhandler/servicested
 - blåse/støvsugeslange ikke riktig montert -> monter todelst blåse/støvsugeslange
- ★ Verktøyet virker ujevnt
 - av/på-bryter defekt -> kontakt forhandler/serviceavdeling
 - innvendig krets defekt -> kontakt forhandler/serviceavdeling
 - viftehjul blokkert av fremmed gjenstand -> fjern blokkering
- ★ Ingen/lav blåseeffekt
 - velgerbryter i støvsugermodus -> still velgerbryteren til blåsemodus
- ★ Ingen/lav støvsugeeffekt
 - velgerbryter i blåsemodus -> still velgerbryteren til støvsugermodus
 - oppsamlingsposen er full/skitten -> tøm/rengjør oppsamlingsposen
 - støvsugeråpningen er tilstoppet eller blokkert av fremmed gjenstand -> fjern det som blokkerer

MILJØ

- **Kast aldri elektroverktøy, tilbehør og emballasje i husholdningsavfallet** (kun for EU-land)
 - i henhold til EU-direktiv 2012/19/EF om kasserte elektriske og elektroniske produkter og direktivets iverksetting i nasjonal rett, må elektroverktøy som ikke lenger skal brukes, samles separat og returneres til et miljøvennlig gjenvinningsanlegg
 - symbolet ⑰ er påtrykt som en påminnelse når utskiftning er nødvendig

SAMSVARERKLÆRING € €

- Vi erklærer som eneansvarlig at produktet som beskrives under "Tekniske data" stemmer overens med følgende normer eller normative dokumenter: EN 60335, EN 61000, EN 55014 jf. bestemmelsene i direktivene 2006/95/EF, 2004/108/EF, 2006/42/EF, 2000/14/EF, 2011/65/EU

- **Teknische onderlag hos:** SKIL Europe BV (PT-SEU/ENG1), 4825 BD Breda, NL

Marijn van der Hoofden Olaf Dijkgraaf
Operations & Engineering Approval Manager

SKIL Europe BV, 4825 BD Breda, NL

19.12.2013

CE10

STØY/VIBRASJON

- Målt ifølge EN/ISO 3744 er lydtryknivået av dette verktøyet 77,1 dB(A) og lydstyrkenivået 97,1 dB(A) (standard deviasjon: 2,2 dB), og vibrasjonsnivået 7,4 m/s² (hånd-arm metode; usikkerhet K = 1,5 m/s²)
 - Målt ifølge 2000/14/EF (EN/ISO 3744) er garantert lydstyrkenivået LWA lavere enn 100 dB(A) (samsvarsbedømmelsesmetode jf. vedlegg V)
 - Det avgitte vibrasjonsnivået er blitt målt i samsvar med en standardisert test som er angitt i EN/ISO 5349; den kan brukes til å sammenligne et verktøy med et annet, og som et foreløpig overslag over eksponering for vibrasjoner ved bruk av verktøyet til de oppgavene som er nevnt
 - bruk av verktøyet til andre oppgaver, eller med annet eller mangelfullt vedlikeholdt utstyr, kan gi en vesentlig **økning** av eksponeringsnivået
 - tidsrommene når verktøyet er avslått eller når det går men ikke arbeider, kan gi en vesentlig **reduksjon** av eksponeringsnivået
- ! beskytt deg selv mot virkningene av vibrasjoner ved å vedlikeholde verktøyet og utstyret, holde hendene varme og organisere arbeidsmåten din**

FIN

Puutarhapuhallin/-imuri

0790

ESITTELY

- Tämä työkalu on suunniteltu kuivien lehtien ja muun puutarhajätteen, kuten ruohon ja oksien, puhaltamiseen/keräämiseen sekä imurointiin/silppuamiseen
- Tämä työkalu on tarkoitettu ainoastaan kotikäyttöön, eikä sitä ole suunniteltu käyttöön määrissä olosuhteissa
- Tämä työkalua ei ole tarkoitettu ammattikäyttöön
- **Lue tämä ohjekirja huolella ennen käyttöä ja pidä se tallella tulevia tarpeita varten** ③
- **Kiinnitä erityistä huomiota turvallisuutta koskeviin ohjeisiin ja varoituksiin; näiden laiminlyönti voi aiheuttaa vakavan vaurioitumisen**
- Varmista, että pakkaus sisältää kaikki osat, jotka näkyvät piirroksessa ②
- Jos osia puuttuu tai on vioittunut, ota yhteyttä jälleenmyyjään

TEKNISET TIEDOT ①

LAITTEEN OSAT ②

- A Alempi puhallus-/imuputki
- B Ylempi puhallus-/imuputki
- C Keruupussi
- D Olkahihna
- E Johtosuojus
- F Virtakytkin
- G Kytkin käyttötilan valitsemiseksi
- H Tukipyörät
- J Ilmanvaihto-aukot
- K Pääkahva
- L Ohjauskahva
- M Kiinnitysruuvit (4)
- N Imurointiaukko
- P Puhallusaukko
- Q Säilytyskisko (ei ruuveja mukana)
- R Säilytyskoukku

TURVALLISUUS

YLEISTÄ

- Käytä työkalua ainoastaan päivänvalossa tai riittävässä keinovalaistuksessa
- Käytä työkalua aina täysin koottuna
- Älä käytä työkalua märillä nurmikoilla tai silloin, kun puhallettavat/imuroitavat aineet ovat märkiä
- Älä puhalla kuumiin, tulenarkoihin tai räjähdysalttiisiin materiaaleihin tai niitä kohti
- Älä imuroi kuumia, tulenarkoja tai räjähdysalttiita materiaaleja
- Älä koskaan käytä työkalua aivan lähellä ihmisiä (etenkään lapsia) ja eläimiä
- Käyttäjää vastaa tapaturmista tai vaaratilanteista, joita aiheutuu muille ihmisille tai heidän omaisuudelleen
- Irtota aina pistoke virtalähteestä
 - kun työkalu jää valvomatta
 - ennen tukoksen muodostaneen materiaalin poistamista
 - ennen työkalun tarkistamista, puhdistusta tai käyttöä
 - jos työkalu alkaa täristä normaalista poikkeavalla tavalla
- Säilytä työkalu **sisätiloissa** kuivassa ja lukitussa paikassa lasten ulottumattomissa

HENKILÖTURVALLISUUS

- Tätä työkalua ei ole tarkoitettu henkilöiden käyttöön (mukaan lukien lapset), joiden fyysinen, sensorinen tai henkinen vireys on rajoittunut tai joilla ei ole kokemusta tai tietämystä, ellei heidän turvallisuudestaan vastaava henkilö ole antanut heille ohjausta tai koulutusta työkalun käytössä
- Varmista, etteivät lapset leiki laitteella
- **Älä koskaan anna lasten käyttää työkalua**
- Älä koskaan puhalla roskaa sivullisiin päin
- Käytä aina pitkiä housuja, pitkiä hihoja ja tukevia kenkiä työkalulla työskennellessäsi
- Käytä suojakäsineitä, suojalasit, vartalonmukaista vaatetusta ja suojaa pitkät hiukset
- Käytä pölysuojusta työskennellessäsi pölyisessä ympäristössä

SÄHKÖTURVALLISUUS

- Tarkista aina, että syöttöjännite on sama kuin työkalun nimiltaan osoittama jännite (työkalut, joiden jännitetaso on 230V tai 240V, voidaan kytkeä myös 220V tason jännitteeseen)

- Liitä työkalu vikavirran (FI) piirikatkaisimen kautta liipaisuvirtaan, jonka maksimi on 30 mA
- Käytä täysin rullaamattomia ja turvallisia jatkejohtoja, joiden kapasiteetti on 16 ampeeria
- Käytä vain sellaista ulkona käytettävää jatkojohtoa, joka on varustettu vesitiiviillä pistokkeella ja liittimellä
- Käytä ainoastaan jatkojohtoja, joiden maksimipituus on 20 metriä (1,5 mm²) tai 50 metriä (2,5 mm²)
- Katkaise työkalusta aina virta ja irrota pistoke virtalähteestä, jos virtajohto tai jatkojohto katkeaa, vaurioituu tai jää jumiin (**älä koske johtoon ennen pistokkeen irrottamista**)
- Pidä (jatko)johto poissa lämpölähteiden, öljyn ja terävien reunojen läheltä
- Älä käytä sitä sähkötyökalun kantamiseen, vetämiseen tai pistotulpan irrottamiseen pistorasiasta
- Tarkasta johto ajoittain ja vaan toimita se valtuutettuun huoltoliikkeeseen, kun johto on vioittunut
- Tarkista jatkojohto säännöllisesti ja vaihda se, jos se on vioittunut (**vialliset jatkojohdot voivat olla vaarallisia**)
- Älä käytä työkalua, jos virran kytkeminen päälle ja pois katkaisimesta ei onnistu; korjautta viallinen katkaisin aina pätevällä henkilöllä

ENNEN KÄYTTÖÄ

- Varmista, että osaat varmasti ohjata työkalua ja käyttää sitä asianmukaisesti
- Tarkista työkalun toiminta aina ennen sen käyttöä ja mahdollisen vian löytyessä anna se välittömästi ammattitaitoisen henkilön korjattavaksi; älä koskaan itse avaa työkalua
- **Tarkista ennen käyttöä huolellisesti alue, jolla työkalua on tarkoitus käyttää, ja poista kaikki kiinteät esineet, jotka voisivat vioittaa silppuamismekanismissa imuroinnin aikana (esim. kivet, lasinsirpaleet, metallinpalat)**
- Kun imuroit, älä koskaan käytä työkalua ilman keruupussia
- Tarkista keruupussi säännöllisesti kulumisen tai vaurioiden varalta
- Vaihda kuluneet ja vaurioituneet osat
- Pidä kaikki mutterit, pultit ja ruuvit tiukalla varmistaaksesi, että työkalu on turvallisessa käyttökunnossa

KÄYTÖN AIKANA

- Pidä johto aina poissa työkalun liikkuvien osien läheisyydestä; kohdistu johto takaosaan kohti pois työkalusta
- Käytä työkalua ainoastaan kävelyvauhdilla (älä juokse)
- Seiso tukevassa asennossa rinteissä
- Varmista aina, ettei tuuletusaukoissa ole roskia
- Seiso tukevassa asennossa työskennellessäsi (älä kurkota liian kauas, etenkin käyttäessäsi portaita tai tikkaita)

TYÖKALUN SYMBOLIEN SELITYKSET

- ③ **Lue käyttöohjeet ennen käyttöä**
- ④ **Käytä suojalaseja**
- ⑤ **Suojele työkalua sateelta**
- ⑥ **Huomioi lentävistä roskista johtuva loukkaantumisariski** (pidä sivulliset turvallisien matkan päässä työskentelyalueelta)
- ⑦ **Katkaise työkalusta virta ja irrota pistoke ennen sen puhdistusta/huoltoa tai jos johto (tai jatkojohto) on vioittunut tai tarttunut kiinni**
- ⑧ **Kaksoiseristys** (ei tarvita maaajohtoa)

KÄYTTÖ

- Kokoonpano-ohjeet ⑨
 - varmista ennen työkalun käyttöä, että letkut A ja B ja keruupussi C on koottu oikein ja olkahihna D on säädetty oikein
 - ! **kiristä kunnolla kaikki ruuvit, pultit ja mutterit**
- Johtosuojus ⑩
 - ripusta jatkojohdon silmukka suojuksen yläpuolelle E kuten kuvassa
 - varmista jatkojohdon kiinnitys vetämällä se tiukalle
- Käynnistys/pysäytys ⑪
 - käynnistä tai sammuta kone painamalla kytkin F ② asentoon "I"/"O"
 - ! **ennen kuin kytket työkaluun virran, varmista, ettei se koske mihinkään esineeseen**
 - ! **kun olet katkaissut työkalusta virran, moottori käy vielä muutaman sekunnin**
- Puhaltaminen ⑫
 - valitse puhallustila katkaisimella G kuten kuvassa (**vain kun työkalusta on katkaistu virta**)
- Imurointi/silppuaminen ⑬
 - varmista, että keruupussi C on kiinnitetty työkaluun (kiinnitys, katso ②)
 - valitse puhallustila katkaisimella G kuten kuvassa (**vain kun työkalusta on katkaistu virta**)
 - ! **älä imuroi kiinteitä esineitä, kuten kiviä, lasinsirpaleita, metallinpaljoja**
 - älä imuroi nesteitä
 - älä imuroi suuria määriä lehtiainesta kerralla, ettei imurointiaukko tukkeudu tai silppuamisterä jumitu
 - silppuamisen tehokkuus riippuu lehtiaineksen koosta ja jäljellä olevasta kosteudesta
 - ! **jos työkalu yhtäkkiä pysähtyy, katkaise siitä heti virta, irrota pistoke virtalähteestä ja poista jumiin jäänyt materiaali silppuamisterän ja kotelon välistä**
 - tyhjennä keruupussi C säännöllisesti (imurointiteho heikkenee huomattavasti, kun keruupussi on täynnä)
- Koneen pitäminen ja ohjaaminen ⑭
 - ! **pidä työkalusta kiinni aina työskentelyn aikana harmaan värisestä kädensija(oi)sta**
 - käytä tukipyöriä H, jotta putkea on helppo kuljettaa maanpintaa pitkin
 - parhaaseen tulokseen pääset, kun etäisyys maahan on 5 - 10 cm
- Keruupussin tyhjentäminen ⑮
 - ! **sammuta kone ja irrota pistoke pistorasiasta odota, kunnes terä pysähtyy, ennen kuin irrotat keruupussin työkalusta**
 - avaa keruupussin vetoketju ja tyhjennä pussi kokonaan
 - kompostoitava materiaali ei kuulu talousjätteen sekaan

HOITO / HUOLTO

- Tätä työkalua ei ole tarkoitettu ammattikäyttöön
- Pidä työkalu ja johto puhtaina (varmista erityisesti ilma-aukkojen puhtaus J ②)
 - puhdistu työkalu **aina käytön jälkeen** pehmeällä harjalla tai liinalla (äläkä käytä puhdistus- tai liuotainainetta)

- irrota keruupussi **aina käytön jälkeen**, käännä se nurinpäin ja harjaa huolellisesti
- kun olet irrottanut keruupussin, muista poistaa loput liat poistoilman ulostuloalueelta
- Säilytys (16)
 - kiinnitä säilytyskisko Q tukevasti seinälle 4 ruuvilla (**eivät mukana**) vaakasuoraan asentoon
 - käytä säilytyskiskoa Q ja säilytyskoukulla R kuten kuvassa
 - säilytä työkalu **sisätiloissa** kuivassa ja lukitussa paikassa lasten ulottumattomissa
 - älä peitä työkalua muovilla (muovi voi aiheuttaa kosteuden kertymistä, minkä seurauksena voi muodostua ruostetta/korroosiota)
- Jos sähkötyökalussa, huolellisesta valmistuksesta ja koestusmenettelystä huolimatta esiintyy vikaa, tulee korjaus antaa SKIL sopimushuollon tehtäväksi
 - toimita työkalu sitä osiin **purkamatta** lähimpään SKIL-huoltoon (osoitteet ja työkalun huoltokaava ovat tarjolla web-osoitteessa www.skil.com) ostotodiste mukaan liitettynä

VIANMÄÄRITYS

- Seuraavassa luetellaan ongelmien oireita, mahdollisia syitä ja korjaustoimia (jos ongelma ei selviä ja korjaannu näiden avulla, ota yhteyttä jälleenmyyjään tai huoltoliikkeeseen)
 - ! **sammuta työkalu ja irrota pistoke pistorasiasta ennen ongelman tutkimista**

★ Työkalu ei toimi

- ei tulovirtaa -> tarkista virtalähde (virtajohto, katkaisimet, sulakkeet)
- pistoke ei kytketty -> kytkke pistoke
- jatkojohto viallinen -> vaihda jatkojohto
- virtakatkaisin viallinen -> ota yhteyttä jälleenmyyjään/huoltoliikkeeseen
- kuluneet hiiliharjat -> ota yhteyttä jälleenmyyjään/huoltoliikkeeseen
- viallinen moottori -> ota yhteyttä jälleenmyyjään/huoltoliikkeeseen
- puhallus-/imurointiputki ei kokonaan kiinni -> kiinnitä kaksiosainen puhallus-/imurointiputki

★ Työkalu toimii katkonaisesti

- virtakatkaisin viallinen -> ota yhteyttä jälleenmyyjään/huoltoliikkeeseen
- sisäiset johdot viallisia -> ota yhteyttä jälleenmyyjään/huoltoliikkeeseen
- vieras esine estänyt terän pyörimisen -> poista tukos

★ Ei puhallustehoa / pieni teho

- valintakatkaisin imurointitilassa -> käännä valintakatkaisin puhallustilaan

★ Ei imurointitehoa / pieni teho

- valintakatkaisin puhallustilassa -> käännä valintakatkaisin imurointitilaan
- keruupussi on täynnä/liikainen -> tyhjennä/puhdista keruupussi
- imurointiaukko tukossa tai vieraan esineen tukkima -> poista tukos

YMPÄRISTÖNSUOJELU

- **Älä hävitä sähkötyökalua, tarvikkeita tai pakkausta tavallisen kotitalousjätteen mukana** (koskee vain EU-maita)
 - vanhoja sähkö- ja elektroniikkalaitteita koskevan EU-direktiivin 2012/19/EY ja sen maakohtaisten sovellusten mukaisesti käytetyt sähkötyökalut on toimitettava ongelmajätteen keräyspisteeseen ja ohjattava ympäristöystävälliseen kierrätykseen
 - symboli (17) muistuttaa tästä, kun käytöstä poisto tulee ajankohtaiseksi

VAATIMUSTEN-MUKAISUUSVAKUUTUS €€

- Vakuutamme yksin vastaavamme siitä, että kohdassa "Tekniset tiedot" selostettu tuote vastaa seuraavia standardeja tai standardoituja asiakirjoja: EN 60335, EN 61000, EN 55014 direktiivien 2006/95/EY, 2004/108/EY, 2006/42/EY, 2000/14/EY, 2011/65/EU määräysten mukaan
- **Tekninen tiedosto kohdasta:** SKIL Europe BV (PT-SEU/ENG1), 4825 BD Breda, NL

Marijn van der Hoofden Olaf Dijkgraaf
Operations & Engineering Approval Manager



SKIL Europe BV, 4825 BD Breda, NL

19.12.2013

€€10

MELU/TÄRINÄ

- Mitattuna EN/ISO 3744 mukaan työkalun melutaso on 77,1 dB(A) ja yleensä työkalun äänen voimakkuus on 97,1 dB(A) (keskihajonta: 2,2 dB), ja tärinän voimakkuus 7,4 m/s² (käsi-käsivarsi metodi; epävarmuus K = 1,5 m/s²)
- Mitattuna 2000/14/EY (EN/ISO 3744) mukaan taattu äänenvoimakkuustaso LWA on alle 100 dB(A) (yhteensopivuuden arviointimenetelmä liitteen V mukaan)
- Tärinäsaiteilytaso on mitattu standardin EN/ISO 5349 mukaisen standarditestin mukaisesti; sitä voidaan käyttää verrattaessa yhtä laitetta toiseen sekä alustavana tärinälle altistumisen arviona käytettäessä laitetta manituissa käyttötarkoituksissa
 - laitteen käyttö eri käyttötarkoituksiin tai erilaisten tai huonosti ylläpidettyjen lisälaitteiden kanssa voi **lisätä** merkittävästi altistumistasoa
 - laitteen ollessa sammuksissa tai kun se on käynnissä, mutta sillä ei tehdä työtä, altistumistaso voi olla huomattavasti **pienempi**
- ! **suojaudu tärinän vaikutuksilta ylläpitämällä laite ja sen lisävarusteet, pitämällä kädet lämpiminä ja järjestämällä työmenetelmät**

Aspiradora/sopladora de jardín 0790

INTRODUCCIÓN

- Esta herramienta se ha diseñado para recoger o soplar, así como para aspirar o triturar hojas secas y otros desechos secos del jardín como hierba y ramillas
- Esta herramienta está concebida exclusivamente para uso doméstico y no está diseñada para ser usada en condiciones de humedad
- Esta herramienta no está concebida para uso profesional
- **Lea este manual de instrucciones cuidadosamente antes de utilizarlo y guárdelo para consultas futuras** ③
- **Preste especialmente atención a las instrucciones y advertencias de seguridad; en caso contrario pueden ocurrir graves lesiones**
- Compruebe que el paquete contiene todas las piezas según se ilustra en la figura ②
- Cuando faltan piezas o se dañan, póngase en contacto con su distribuidor

DATOS TÉCNICOS ①

ELEMENTOS DE LA HERRAMIENTA ②

- A Tubo de succión/soplado inferior
- B Tubo de succión/soplado superior
- C Bolsa de recogida
- D Cinta para el hombro
- E Limitación de cable
- F Interruptor de activación/desactivación
- G Interruptor para seleccionar el modo de operación
- H Ruedas de soporte
- J Ranuras de ventilación
- K Empuñadura principal
- L Empuñadura de guía
- M Tornillos de fijación (4)
- N Abertura de aspiración
- P Abertura de soplado
- Q Carril de almacenamiento (**tornillos no suministrados**)
- R Gancho de almacenamiento

SEGURIDAD

GENERAL

- Utilice la herramienta sólo con luz diurna o con una iluminación artificial adecuada
- Utilice la herramienta sólo cuando se encuentre completamente montada
- No utilice la herramienta en césped húmedo y cuando los materiales a aspirar o soplar están mojados
- No dirija el soplado hacia materiales calientes, inflamables o explosivos
- No aspire materiales calientes, inflamables o explosivos
- En ningún caso maneje la herramienta en la proximidad inmediata de personas (especialmente niños) o animales
- El usuario es responsable de los accidentes o riesgos que sufran otras personas o sus bienes

- Siempre desconecte el enchufe de la fuente de alimentación
 - cuando deje desatendida la herramienta
 - antes de retirar material atascado
 - antes de comprobar o limpiar la herramienta, o de trabajar en ella
 - cuando la herramienta comienza a vibrar de modo anormal
 - Guarde la herramienta **dentro de la casa** en un lugar seco y cerrado con llave, lejos del alcance de los niños
- #### SEGURIDAD DE PERSONAS
- Esta herramienta no está pensada para ser utilizada por personas (incluidos niños) con capacidades físicas, sensoriales o mentales disminuidas o falta de experiencia y conocimientos, a menos que estén bajo la supervisión o instrucciones relativas al uso de la herramienta por parte de una persona responsable de su seguridad
 - Asegúrese de que los niños no jueguen con la herramienta
 - **No permita nunca que los niños utilicen la herramienta**
 - No sople nunca los desechos en la dirección de los transeúntes
 - Siempre vista mangas y pantalones largos y lleve calzado resistente al manejar la herramienta
 - Llevar guantes protectores, gafas de protección, vestimenta ceñida al cuerpo y protección adecuada para pelo largo
 - Utilice máscara antipolvo cuando trabaje en un ambiente pulverulento

SEGURIDAD ELÉCTRICA

- Compruebe siempre que la tensión de alimentación es la misma que la indicada en la placa de características de la herramienta (las herramientas de 230V o 240V pueden conectarse también a 220V)
- Conecte la herramienta mediante un interruptor (FI) a una corriente de disparo de 30 mA como máximo
- Utilice cables de extensión seguros y completamente desenrollados con una capacidad de 16 amperios
- Utilice únicamente un cable de extensión adecuado para su uso en el exterior y equipado con toma de acoplamiento y enchufe herméticos
- Use sólo cables de prolongación con una longitud máxima de 20 metros (1,5 mm²) o 50 metros (2,5 mm²)
- Apague la herramienta y desconecte el enchufe de la fuente de alimentación siempre que el cable de dicha fuente o el cable de alimentación sufran un corte, se dañen o se enreden (**no toque el cable antes de desconectar el enchufe**)
- Proteja el cable (de extensión) del calor, el aceite y los bordes afilados
- No utilice el cable de red para transportar o colgar la herramienta, ni tire de él para sacar el enchufe de la toma de corriente
- Inspeccione el cable periódicamente y, si estuviera dañado, hágalo cambiar por una persona calificada
- Inspeccione periódicamente el cable de extensión y sustitúyalo si está deteriorado (**los cables de extensión inadecuados pueden ser peligrosos**)

- No utilice la herramienta si el interruptor no la enciende ni apaga; la reparación de un interruptor dañado siempre debe ser realizada por una persona cualificada

ANTES DEL USO

- Familiarícese con los controles y con el uso adecuado de la herramienta
- Compruebe el funcionamiento de la herramienta cada vez que vaya a utilizarla; en el caso de que presentara algún defecto, llévelo a una persona cualificada para que lo repare; no abra nunca la herramienta
- **Antes de su uso, inspeccione meticulosamente el área en el que se va a utilizar la herramienta y retire todos los objetos sólidos que pudieran dañar el mecanismo de trituración al aspirar (como piedras, cristales rotos, trozos de metal)**
- Al aspirar, no utilice nunca la herramienta sin la bolsa de recogida colocada en su sitio
- Verifique con regularidad la ausencia de desgaste o daños en la bolsa de recogida
- Sustituya las piezas desgastadas o dañadas
- Mantenga todas las tuercas, pernos y tornillos apretados, para asegurarse de que la herramienta está en condiciones de trabajo seguro

DURANTE EL USO

- Mantenga siempre el cable lejos de las partes móviles de la herramienta; mantenga el cable detrás de usted, lejos de la herramienta
- Trabaje con la herramienta sólo a ritmo de paseo (no corra)
- Mantenga un equilibrio apropiado en pendientes
- Asegúrese siempre de que las aberturas de ventilación se mantienen libres de restos
- Adopte una postura estable al trabajar (no se extralimite, especialmente al utilizar una banqueta o una escalera)

EXPLICACIÓN DE LOS SÍMBOLOS DE LA HERRAMIENTA

- ③ **Lea el manual de instrucciones antes de utilizarla**
- ④ **Utilice gafas de protección**
- ⑤ **No exponga la herramienta a la lluvia**
- ⑥ **Preste atención al riesgo de lesiones provocadas por la proyección de desechos** (mantenga a los transeúntes a una distancia de seguridad respecto al área de trabajo)
- ⑦ **Apague y desconecte el enchufe antes de realizar tareas de limpieza o mantenimiento o si el cable (de prolongación) se daña o enreda**
- ⑧ **Doble aislamiento (no requiere cable de tierra)**

USO

- Instrucciones de montaje ⑨
 - antes de manejar la herramienta, asegúrese de que los tubos A y B y la bolsa de recogida C están montados correctamente, y de que la correa para el hombro D está ajustada correctamente
- **! apriete firmemente todos los tornillos, pernos y tuercas**
- Limitación de cable ⑩
 - enganche el bucle del cable de extensión sobre la limitación E según figura en la ilustración
 - tire apretando para fijar el cable de extensión

- Encendido/apagado ⑪
 - encienda/apague la herramienta empujando el interruptor F ② a la posición "I"/"O"
 - ! **antes de encender la herramienta, asegúrese de que no está en contacto con ningún objeto**
 - ! **después de apagar la herramienta el motor sigue en marcha durante unos segundos**
- Soplado ⑫
 - seleccione el modo de soplado con el interruptor G que figura en la ilustración (**sólo cuando la herramienta está apagada**)
- Aspiración/trituración ⑬
 - asegúrese de que la bolsa de recogida C está acoplada a la herramienta (para el montaje, véase ②)
 - seleccione el modo de aspiración con el interruptor G que figura en la ilustración (**sólo cuando la herramienta está apagada**)
 - ! **no aspire objetos sólidos como piedras, cristales rotos o trozos de metal**
 - no aspire líquidos
 - no aspire un volumen grande de hojarasca a la vez, evitando así la obstrucción de la abertura de aspiración y el bloqueo del impulsor de la trituradora
 - la intensidad de la trituración depende del tamaño de las hojas y de su humedad residual
 - ! **cuando la herramienta se detenga de forma brusca, apáguela inmediatamente, desconecte el enchufe de la fuente de alimentación y retire cualquier material atascado entre el impulsor de la trituradora y la carcasa**
 - vacíe periódicamente la bolsa de recogida C (la capacidad de aspiración se reduce considerablemente cuando la bolsa de recogida está llena)
- Sujeción y manejo de la herramienta ⑭
 - ! **durante el trabajo, sujete siempre la herramienta por la(s) zona(s) de empuñadura de color gris**
 - utilice las ruedas de apoyo H para guiar el tubo con facilidad por el terreno
 - para conseguir resultados óptimos, mantenga una distancia de 5 - 10 cm con el terreno
- Vaciado de la bolsa de recogida ⑮
 - ! **pare la herramienta y desenchúfela**
 - antes de extraer la bolsa de recogida de la herramienta, espere a que el impulsor se encuentre en reposo
 - abra la cremallera de la bolsa de recogida y vacíela completamente
 - el material de tipo compost no corresponde a la categoría de basura doméstica

MANTENIMIENTO / SERVICIO

- Esta herramienta no está concebida para uso profesional
- Mantenga limpio el cable eléctrico y la herramienta (sobre todo las ranuras de ventilación J ②)
 - limpie la herramienta **después de cada uso** con un cepillo suave o un trapo (no use productos de limpieza ni disolventes)
 - extraiga la bolsa de recogida **después de cada uso**, déle la vuelta y cepíllela minuciosamente
 - después de extraer la bolsa de recogida, asegúrese de eliminar los posibles residuos de suciedad del área de salida de aire que queda a la vista

- Almacenamiento ⑩
 - instale en la pared el carril de almacenamiento Q con 4 tornillos (**no suministrados**), bien sujeto y horizontalmente nivelado
 - use el carril de almacenamiento Q y el gancho de almacenamiento R como figura en la ilustración
 - guarde la herramienta **dentro de la casa** en un lugar seco y cerrado con llave, lejos del alcance de los niños
 - no tape la herramienta con un plástico (el plástico puede ocasionar humedad, provocando oxidación y corrosión)
- Si a pesar de los esmerados procesos de fabricación y control, la herramienta llegase a averiarse, la reparación deberá encargarse a un servicio técnico autorizado para herramientas eléctricas SKIL
 - envíe la herramienta **sin desmontar** junto con una prueba de su compra a su distribuidor o a la estación de servicio más cercana de SKIL (los nombres así como el despiece de piezas de la herramienta figuran en www.skil.com)

RESOLUCIÓN DE PROBLEMAS

- El siguiente listado indica síntomas de problemas, causas posibles y acciones correctoras (si no permite la identificación y la corrección del problema, póngase en contacto con su distribuidor o su centro de asistencia)
 - ! apague la herramienta y desenchúfela antes de investigar el problema**
- La herramienta no funciona
 - no hay alimentación eléctrica -> compruebe la alimentación eléctrica (cable de alimentación, disyuntores, fusibles)
 - enchufe no conectado -> conecte el enchufe
 - cable de extensión dañado -> sustituya el cable de extensión
 - interruptor de encendido/apagado defectuoso -> póngase en contacto con distribuidor/centro de asistencia
 - escobillas de carbono desgastadas -> póngase en contacto con distribuidor/centro de asistencia
 - motor averiado -> póngase en contacto con distribuidor/centro de asistencia
 - tubo de aspiración/soplado no completamente montado -> monte las dos piezas del tubo de aspiración/soplado
- La herramienta funciona de forma intermitente
 - interruptor de encendido/apagado defectuoso -> póngase en contacto con distribuidor/centro de asistencia
 - cableado interno defectuoso -> póngase en contacto con distribuidor/centro de asistencia
 - impulsor bloqueado por un objeto extraño -> elimine el obstáculo
- Potencia de soplado baja o inexistente
 - interruptor selector en modo de aspiración -> ajuste el interruptor selector a modo soplado
- Potencia de aspiración baja o inexistente
 - interruptor selector en modo de soplado -> ajuste el interruptor selector a modo aspiración
 - la bolsa de recogida está llena/sucia -> vacíe/limpie la bolsa de recogida
 - abertura de aspiración obstruida o bloqueada por un objeto extraño -> elimine el obstáculo

AMBIENTE

- No desheche las herramientas eléctricas, los accesorios y embalajes junto con los residuos domésticos** (sólo para países de la Unión Europea)
 - de conformidad con la Directiva Europea 2012/19/CE sobre residuos de aparatos eléctricos y electrónicos y su aplicación de acuerdo con la legislación nacional, las herramientas eléctricas cuya vida útil haya llegado a su fin se deberán recoger por separado y trasladar a una planta de reciclaje que cumpla con las exigencias ecológicas
 - símbolo ⑰ llamará su atención en caso de necesidad de tirarlas

DECLARACIÓN DE CONFORMIDAD CE

- Declaramos bajo nuestra sola responsabilidad que el producto descrito bajo "Datos técnicos" está en conformidad con las normas o documentos normalizados siguientes: EN 60335, EN 61000, EN 55014 de acuerdo con las disposiciones en las directivas 2006/95/CE, 2004/108/CE, 2006/42/CE, 2000/14/CE, 2011/65/UE
- Expediente técnico en:** SKIL Europe BV (PT-SEU/ENG1), 4825 BD Breda, NL

Marijn van der Hoofden
Operations & Engineering

Olaf Dijkgraaf
Approval Manager

SKIL Europe BV, 4825 BD Breda, NL

19.12.2013

CE10

RUIDOS/VIBRACIONES

- Medido según EN/ISO 3744 el nivel de la presión acústica de esta herramienta se eleva a 77,1 dB(A) y el nivel de la potencia acústica a 97,1 dB(A) (desviación estándar: 2,2 dB), y la vibración a 7,4 m/s² (método brazo-mano; incertidumbre K = 1,5 m/s²)
- Medido según 2000/14/CE (EN/ISO 3744) el nivel de potencia acústica LWA garantizado es inferior a 100 dB(A) (procedimiento para evaluación de la conformidad según anexo V)
- El nivel de emisión de vibraciones ha sido medido según una prueba estándar proporcionada en EN/ISO 5349; puede utilizarse para comparar una herramienta con otra y como valoración preliminar de la exposición a las vibraciones al utilizar la herramienta con las aplicaciones mencionadas
 - al utilizarla para distintas aplicaciones o con accesorios diferentes o con un mantenimiento deficiente, podría **augmentar** de forma notable el nivel de exposición
 - en las ocasiones en que se apaga la herramienta o cuando está funcionando pero no está realizando ningún trabajo, se podría **reducir** el nivel de exposición de forma importante

- ! **protéjase contra los efectos de la vibración realizando el mantenimiento de la herramienta y sus accesorios, manteniendo sus manos calientes y organizando sus patrones de trabajo**



P

Aspirador/soprador de jardim 0790

INTRODUÇÃO

- Esta ferramenta destina-se a soprar/recolher e aspirar/triturar folhas secas e outros resíduos secos do jardim, como, por exemplo, relva e galhos
- Esta ferramenta destina-se apenas a utilização doméstica e não foi concebida para ser utilizada em locais molhados
- Esta ferramenta não se destina a utilização profissional
- **Leia este manual de instruções cuidadosamente antes de utilizar e guarde-o para futura referência** ①
- **Dê especial atenção às instruções e avisos de segurança; a não observação das respectivas recomendações poderá resultar em lesões graves**
- Verifique se a embalagem contém todas as peças conforme apresentado no desenho ②
- Quando faltarem peças ou estiverem danificadas, contacte o revendedor

DADOS TÉCNICOS ①

ELEMENTOS DA FERRAMENTA ②

- A Tubo de sucção/soprador inferior
- B Tubo de sucção/soprador superior
- C Saco de recolha
- D Alça de transporte
- E Limitador do cabo
- F Interruptor para ligar/desligar
- G Comutador para seleccionar o modo de funcionamento
- H Rodas de suporte
- J Aberturas de ventilação
- K Pega principal
- L Pega guia
- M Parafusos de fixação (4)
- N Abertura do aspirador
- P Abertura do soprador
- Q Calha de armazenamento (parafusos não fornecidos)
- R Gancho de armazenamento

SEGURANÇA

GENERAL

- Utilize a ferramenta apenas de dia ou com a iluminação artificial adequada
- Utilize apenas a ferramenta completamente montada

- Não utilize a ferramenta em relvados molhados ou quando os materiais a soprar/aspirar estiverem molhados
- Não sobre em ou na direcção de materiais quentes, inflamáveis ou explosivos
- Não aspire materiais quentes, inflamáveis ou explosivos
- Nunca utilize a ferramenta junto a pessoas (em especial, crianças) e animais
- O utilizador é responsável pelos acidentes ou perigos que ocorram com outras pessoas ou a sua propriedade
- Desligue sempre da fonte de alimentação
 - quando deixar a ferramenta sem vigilância
 - antes de retirar material encravado
 - antes de verificar, limpar ou trabalhar na ferramenta
 - sempre que a ferramenta começar a vibrar anormalmente
- Guarde a ferramenta **no interior** num local seco e seguro, fora do alcance das crianças

SEGURANÇA DE PESSOAS

- Esta ferramenta não deve ser utilizada por pessoas (incluindo crianças) com deficiências físicas, sensoriais ou mentais, ou falta de experiência e conhecimentos, excepto se tiverem supervisão ou receberem instrução relacionada com a utilização da ferramenta por uma pessoa responsável pela sua segurança
- Certifique-se de que as crianças não brincam com a ferramenta
- **Nunca deixe uma criança utilizar a ferramenta**
- Nunca sobre resíduos na direcção das pessoas
- Use sempre calças longas, mangas compridas e sapatos fortes quando utilizar a ferramenta
- Usar luvas protectoras, óculos de protecção, roupas justas e uma protecção para cabelos (no caso de cabelos compridos)
- Use uma máscara antipoeira quando trabalhar num ambiente poeirento

SEGURANÇA ELÉCTRICA

- Certifique-se sempre de que a tensão de alimentação está de acordo com a tensão indicada na placa de identificação da ferramenta (ferramentas com a indicação de 230V ou 240V também podem ser ligadas a uma fonte de 220V)
- Ligue a ferramenta utilizando um disjuntor de corrente de falha (FI) com uma corrente de disparo de 30 mA no máximo
- Utilize extensões completamente desenroladas e seguras, com uma capacidade de 16 Amp
- Utilize apenas um cabo de inspecção destinado a utilização exterior e equipado com uma ficha impermeável e uma união de tomada
- Utilize apenas cabos de extensão com um comprimento máximo de 20 metros (1,5 mm²) ou 50 metros (2,5 mm²)
- Desligue sempre a ferramenta e retire a ficha da fonte de alimentação se o cabo de alimentação ou o cabo de extensão estiver cortado, danificado ou emaranhado (**não toque no cabo antes de desligar a ficha**)
- Proteja o cabo (extensão) de fontes de calor, de elo e de arestas aguçadas
- Não utilize o cabo para o transporte, para pendurar a ferramenta, nem para puxar a ficha da tomada
- Inspeccione periodicamente o fio e mandando-o substituir por pessoal qualificado, se elo estiver danificado

- Inspeccione o cabo de extensão periodicamente e substitua-o, se danificado (**os cabos de extensão inadequados podem ser perigosos**)
- Não utilize a ferramenta se o interruptor não a ligar ou desligar; mande sempre reparar um interruptor danificado a um técnico qualificado

ANTES DA UTILIZAÇÃO

- Familiarize-se com os controlos e a utilização adequada da ferramenta
- Verifique o funcionamento da ferramenta antes de cada utilização e, em caso de avaria, leve-a a uma pessoa qualificada para reparação; nunca abra você mesmo a ferramenta
- **Antes de utilizar, inspeccione cuidadosamente a área de utilização da ferramenta e retire todos os objectos sólidos que possam danificar o mecanismo de trituração durante a aspiração (como, por exemplo, pedras, vidro partido, pedaços de metal)**
- Quando aspirar, nunca utilize a ferramenta sem o saco de recolha instalado
- Verifique regularmente se o saco de recolha está gasto ou danificado
- Substitua as peças gastas ou danificadas
- Mantenha todos os parafusos e porcas apertados para ter a certeza de que a ferramenta está em condições de funcionamento seguras

DURANTE A UTILIZAÇÃO

- Mantenha sempre o fio afastado das peças rotativas da ferramenta; coloque o fio para trás, fora do alcance da ferramenta
- Opere a ferramenta apenas com uma marcha normal (não corra)
- Mantenha os pés numa posição adequada nas subidas
- Certifique-se sempre de que as aberturas de ventilação não têm resíduos
- Tenha uma postura segura quando trabalhar (não ultrapasse, em especial, quando utilizar degraus ou uma escada)

EXPLICAÇÃO DOS SÍMBOLOS DA FERRAMENTA

- ③ **Leia o manual de instruções antes de utilizar o equipamento**
- ④ **Use óculos de protecção**
- ⑤ **Não exponha a ferramenta à chuva**
- ⑥ **Tenha atenção ao risco de lesão provocado pelos resíduos móveis** (mantenha as pessoas a uma distância segura da área de trabalho)
- ⑦ **Desligue e retire a ficha antes da limpeza/manutenção ou se o cabo (extensão) estiver danificado ou emaranhado**
- ⑧ **Isolamento duplo (nenhum fio de terra necessário)**

MANUSEAMENTO

- Instruções de montagem ⑨
 - certifique-se de que os tubos A e B o saco de recolha C estão montados correctamente e que a alça de transporte D está ajustada correctamente antes de utilizar a ferramenta
 - ! **aperte firmemente todos os parafusos e porcas**
- Limitador do cabo ⑩
 - pendure a volta do cabo de extensão sobre o limitador E conforme ilustrado
 - puxe para ficar o cabo de extensão

- Ligar/desligar ⑪
 - ligue/desligue a ferramenta premindo o interruptor F ② para a posição "I"/"O"
 - ! **antes de ligar a ferramenta, certifique-se de que não está em contacto com nenhum objecto**
 - ! **depois de desligar a ferramenta, o motor continua a funcionar durante alguns segundos**
- Soprar ⑫
 - seleccione o modo de sopro com o interruptor G conforme ilustrado (**apenas a ferramenta estiver desligada**)
- Aspirar/triturador ⑬
 - certifique-se de que o saco de recolha C está ligado à ferramenta (para mais informações sobre a montagem, consulte ②)
 - seleccione o modo de aspiração com o interruptor G conforme ilustrado (**apenas a ferramenta estiver desligada**)
 - ! **não aspire objectos sólidos, como, por exemplo, pedras, vidros partidos, pedaços de metal**
 - não aspire líquidos
 - não aspire grandes quantidades de folhas de uma só vez para evitar o entupimento da abertura do aspirador e o bloqueio do impulsor do triturador
 - a intensidade da trituração depende do tamanho das folhas e da humidade residual
 - ! **quando a ferramenta parar repentinamente, desligue-a imediatamente, retire a ficha da fonte de alimentação e retire qualquer material encravado entre o impulsor do triturador e a caixa**
 - esvazie regularmente o saco de recolha C (a capacidade de aspiração diminui consideravelmente quando o saco de recolha está cheio)
- Segurar e guiar a ferramenta ⑭
 - ! **durante o trabalho, segure sempre a ferramenta na(s) área(s) de fixação cinzenta(s)**
 - utilize as rodas de suporte H para fácil orientação do tubo no chão
 - para obter resultados óptimos, mantenha uma distância de 5 - 10 cm do chão
- Esvaziar o saco de recolha ⑮
 - ! **desligue a ferramenta e retire a ficha da tomada**
 - aguarde até o impulsor parar antes de retirar o saco de recolha da ferramenta
 - abra o fecho do saco de recolha e esvazie-o completamente
 - o material composto não pertence ao lixo doméstico

MANUTENÇÃO / SERVIÇO

- Esta ferramenta não se destina a utilização profissional
- Mantenha a ferramenta e o fio sempre limpos (especialmente as ranhuras de respiração J ②)
 - limpe a ferramenta **após cada utilização** com uma escova suave ou um pano (não utilize produtos de limpeza ou solventes)
 - retire o saco de recolha **após cada utilização**, vire-o ao contrário e escove-o completamente
 - depois de retirar o saco de recolha, certifique-se de que os possíveis resíduos de sujidade são retirados da área de saída de ar

- Armazenamento ⑩
 - monte a calha de armazenamento Q na parede com 4 parafusos (**não fornecidos**) e nivelada na horizontal
 - utilize a calha de armazenamento Q e o gancho de armazenamento R conforme ilustrado
 - guarde a ferramenta **no interior** num local seco e seguro, fora do alcance das crianças
 - não cubra a ferramenta com plástico (o plástico pode provocar humidade e, conseqüentemente, ferrugem/ corrosão)
- Se a ferramenta falhar apesar de cuidadosos processos de fabricação e de teste, a reparação deverá ser executada por uma oficina de serviço autorizada para ferramentas eléctricas SKIL
 - envie a ferramenta **sem desmontar**, juntamente com a prova de compra, para o seu revendedor ou para o centro de assistência SKIL mais próximo (os endereços assim como a mapa de peças da ferramenta estão mencionados no www.skil.com)

RESOLUÇÃO DE PROBLEMAS

- A lista seguinte mostra os sintomas dos problemas, causas possíveis e acções correctivas (se estas não identificarem e corrigirem o problema, contacte o revendedor ou o centro de assistência técnica)
 - ! **desligue a ferramenta e desligue a ficha antes de investigar o problema**
- ★ A ferramenta não funciona
 - sem fonte de alimentação -> verifique a fonte de alimentação (cabo de alimentação, disjuntores, fusíveis)
 - ficha desligada -> ligue a ficha
 - cabo de extensão danificado -> substitua o cabo de extensão
 - interruptor de ligar/desligar defeituoso -> contacte o revendedor/centro de assistência técnica
 - escovas de carbono gastas -> contacte o revendedor/centro de assistência
 - motor avariado -> contacte o revendedor/centro de assistência
 - tubo de sopro/aspiração não montado completamente -> monte o tubo de sopro/aspiração de duas partes
- ★ A ferramenta funciona intermitentemente
 - interruptor de ligar/desligar defeituoso -> contacte o revendedor/centro de assistência técnica
 - instalação interna defeituosa -> contacte o revendedor/centro de assistência técnica
 - impulsor bloqueado por objecto estranho -> retire o bloqueio
- ★ Sem ou baixa potência de sopro
 - interruptor selector no modo de aspiração -> defina o interruptor selector para o modo de sopro
- ★ Sem ou baixa potência de aspiração
 - interruptor selector no modo de sopro -> defina o interruptor selector para o modo de aspiração
 - o saco de recolha está cheio/sujo -> esvazie/limpe o saco de recolha
 - abertura de aspiração entupida ou bloqueada por objecto estranho -> retire o bloqueio

AMBIENTE

- **Não deite ferramentas eléctricas, acessórios e embalagem no lixo doméstico** (apenas para países da UE)
 - de acordo com a directiva europeia 2012/19/CE sobre ferramentas eléctricas e electrónicas usadas e a transposição para as leis nacionais, as ferramentas eléctricas usadas devem ser recolhidas em separado e encaminhadas a uma instalação de reciclagem dos materiais ecológica
 - símbolo ⑰ lhe avisará em caso de necessidade de arranja-las

DECLARAÇÃO DE CONFORMIDADE CE

- Declaramos sob nossa exclusiva responsabilidade que o produto descrito em "Dados técnicos" cumpre as seguintes normas ou documentos normativos: EN 60335, EN 61000, EN 55014 conforme as disposições das directivas 2006/95/CE, 2004/108/CE, 2006/42/CE, 2000/14/CE, 2011/65/UE
- **Processo técnico em:** SKIL Europe BV (PT-SEU/ENG1), 4825 BD Breda, NL

Marijn van der Hoofden
Operations & Engineering

Olaf Dijkgraaf
Approval Manager



SKIL Europe BV, 4825 BD Breda, NL

19.12.2013

CE10

RUÍDO/VIBRAÇÕES

- Medido segundo EN/ISO 3744 o nível de pressão acústica desta ferramenta é 77,1 dB(A) e o nível de potência acústica 97,1 dB(A) (espaço de erro: 2,2 dB), e a vibração 7,4 m/s² (método braço-mão; incerteza K = 1,5 m/s²)
 - Medido segundo 2000/14/CE (EN/ISO 3744) o nível de potência acústica garantido é inferior a 100 dB(A) (processo de avaliação da conformidade de acordo com o anexo V)
 - O nível de emissão de vibrações foi medido de acordo com um teste normalizado fornecido na EN/ISO 5349; pode ser utilizado para comparar uma ferramenta com outra e como uma avaliação preliminar de exposição à vibração quando utilizar a ferramenta para as aplicações mencionadas
 - utilizar a ferramenta para diferentes aplicações ou com acessórios diferentes ou mantidos deficientemente, pode **umentar** significativamente o nível de exposição
 - o número de vezes que a ferramenta é desligada ou quando estiver a trabalhar sem fazer nada, pode **reduzir** significativamente o nível de exposição
- ! **proteja-se contra os efeitos da vibração, mantendo a ferramenta e os acessórios, mantendo as mãos quentes e organizando os padrões de trabalho**

Soffiatore-aspiratore da giardino 0790

INTRODUZIONE

- Questo utensile è stato progettato per soffiare/ raccogliere e aspirare/triturare foglie secche e altri rifiuti da giardino, come erba e rami
- Questo utensile è inteso per un utilizzo unicamente domestico e non è adatto a condizioni bagnate
- Questo utensile non è inteso per un uso professionale
- **Leggere attentamente questo manuale di istruzioni prima dell'impiego, e conservarlo per future consultazioni** ③
- **Prestare particolare attenzione alle istruzioni di sicurezza ed alle avvertenze; la mancata osservanza potrebbe causare serie lesioni**
- Verificare che l'imballo contenga tutte le parti illustrate sul disegno ②
- In caso di parti mancanti o danneggiate, contattare il proprio rivenditore

DATI TECNICI ①

ELEMENTI UTENSILE ②

- A Tubo soffiatore/aspiratore inferiore
- B Tubo soffiatore/aspiratore superiore
- C Sacco di raccolta
- D Fascia da spalla
- E Reggicavo
- F Interruttore di acceso/spento
- G Commutatore per la selezione della modalità di funzionamento
- H Ruote di supporto
- J Feritoie di ventilazione
- K Impugnatura principale
- L Impugnatura di guida
- M Viti di fissaggio (4)
- N Apertura aspiratore
- P Apertura soffiatore
- Q Supporto per utensile (viti non fornite)
- R Gancio porta-utensile

SICUREZZA

NOTE GENERALI

- Usare l'utensile solo con luce diurna o sufficiente luce artificiale
- Utilizzare l'utensile solo se è completamente assemblato
- Non usare questo utensile su prati bagnati o quando il materiale soffiato/aspirato è bagnato
- Non soffiare su o verso materiali caldi, infiammabili o esplosivi
- Non aspirare materiali caldi, infiammabili o esplosivi
- Non usare mai l'utensile in prossimità di persone (particolarmente bambini) e animali
- L'utente è responsabile per incidenti o pericoli causati ad altre persone o a proprietà di queste ultime
- Disinserire sempre la spina dalla presa di corrente
 - quando si lascia l'utensile incustodito
 - prima di rimuovere materiale incastrato
 - controllare, pulire o effettuare lavori sull'utensile
 - quando l'utensile si avvia con vibrazioni anomale

- Conservare l'utensile **all'interno** in un posto asciutto e chiuso a chiave, distante dalla portata dei bambini

SICUREZZA DELLE PERSONE

- Questo utensile non deve essere usato da persone (compresi i bambini) con ridotte capacità fisiche, sensoriali e mentali o con scarsa esperienza e conoscenza specifiche, a meno che le stesse non operino sotto la supervisione di una persona responsabile della loro sicurezza o siano state da essa istruite sull'utilizzo dell'utensile
- Assicurarsi che i bambini non giochino con l'utensile
- **Non permettere mai che bambini usino l'utensile**
- Non soffiare mai detriti in direzione di spettatori
- Indossare sempre pantaloni lunghi, maniche lunghe e scarpe robuste quando si usa l'utensile
- Portare guanti protettivi, occhiali di protezione, abiti adatti ed aderenti al corpo e una protezione per i capelli (in caso di capelli lunghi)
- Indossare una maschera antipolvere quando si lavora in ambienti polverosi

SICUREZZA ELETTRICA

- Controllare che la tensione dell'alimentazione sia la stessa di quella indicata sulla targhetta dell'utensile (gli utensili con l'indicazione di 230V o 240V possono essere collegati anche alla rete di 220V)
- Collegare l'utensile attraverso un interruttore automatico di corrente (FI) con una corrente di scatto di 30 mA massimo
- Usare cavi di prolunga completamente srotolati e sicure con una capacità di 16 Amp
- Usare solamente una prolunga per un uso all'esterno e munita di presa e spina a prova di spruzzo
- Usare soltanto cavi di prolunga con una lunghezza massima di 20 metri (1,5 mm²) o 50 metri (2,5 mm²)
- Spegnerne sempre l'utensile e disinserire la spina dalla presa di corrente, se il cavo d'alimentazione o il cavo di prolunga è tagliato, danneggiato o impigliato (**non toccare il cavo prima di disinserire la spina**)
- Proteggere il cavo (di prolunga) dal calore, dall'olio e da bordi taglienti
- Non usare il cavo per trasportare o appendere l'utensile, oppure di togliere la spina dalla presa di corrente
- Esaminare il cavo periodicamente e, se danneggiato, farlo sostituire da personale qualificato
- Esaminare il cavo di prolunga periodicamente e, se danneggiato, sostituirlo (**cavi di prolunga inadeguati possono essere pericolosi**)
- Non usare l'utensile se l'interruttore non accede e spegne; far sostituire l'interruttore da personale qualificato

PRIMA DELL'USO

- Familiarizzare con i controlli e l'uso corretto dell'utensile
- Controllare il funzionamento dell'utensile prima di ogni volta che si deve usare, in caso di un difetto, farlo riparare immediatamente da una persona qualificata; non aprire mai l'utensile da se stessi
- **Prima dell'uso, ispezionare attentamente l'area in cui si desidera usare l'utensile e rimuovere tutti gli oggetti solidi che potrebbero danneggiare il meccanismo di triturazione quando si aspira (come sassi, pezzi di vetro o metallo)**

- Quando si aspira, non usare mai l'utensile senza il sacco di raccolta montato
- Controllare regolarmente che il sacco di raccolta non sia consumato o danneggiato
- Sostituire parti consumate o danneggiate
- Mantenere dadi, bulloni e viti serrati, al fine di assicurare che l'utensile funzioni in modo sicuro

DURANTE L'USO

- Mantenere sempre il cavo distante dalle parti in movimento dell'utensile; spingere il cavo verso la parte posteriore, distante dall'utensile
- Usare l'utensile solo a passo d'uomo (non correre)
- Fare attenzione sulle pendenze
- Mantenere sempre le aperture di ventilazione libere da detriti
- Assumere una posizione sicura mentre si lavora (non sporgersi, specialmente se si usa una scala o un'impalcatura)

SPIEGAZIONE DEI SIMBOLI PRESENTI SULL'UTENSILE

- ③ Leggere il manuale di istruzioni prima dell'uso
- ④ Portare occhiali di protezione
- ⑤ Non esporre l'utensile alla pioggia
- ⑥ Prestare attenzione al rischio di lesioni provocate da detriti proiettati (mantenere spettatori a distanza di sicurezza dall'area di lavoro)
- ⑦ Spegner e disinserire la spina prima di pulire/fare la manutenzione o se il cavo (di prolunga) è danneggiato o impigliato
- ⑧ Doppio isolamento (non è necessario alcun cavo di terra)

USO

- Istruzioni di montaggio ⑨
 - verificare che i tubi A e B il sacco di raccolta C siano correttamente assemblati e che la fascia da spalla D sia stata regolata correttamente prima di usare l'utensile
 - ! **serrare fermamente viti, bulloni e dadi**
- Reggicavo ⑩
 - agganciare l'asola del cavo di prolunga al reggicavo E come indicato nell'illustrazione
 - tirare per fissare il cavo di prolunga
- Acceso/spento ⑪
 - per accendere/spegner l'utensile, spingere l'interruttore F ② nella posizione "I"/"O"
 - ! **prima di accendere l'utensile, assicurarsi che non sia in contatto con alcun oggetto**
 - ! **dopo lo spegnimento dell'utensile, il motore continua a girare per qualche secondo**
- Soffiatura ⑫
 - selezionare la modalità di soffiatura usando l'interruttore G come illustrato (**solo quando l'utensile è spento**)
- Aspirazione/triturazione ⑬
 - assicurarsi che il sacco di raccolta C sia collegato all'utensile (per il montaggio vedi ②)
 - selezionare la modalità di aspirazione usando l'interruttore G come illustrato (**solo quando l'utensile è spento**)
 - ! **non aspirare oggetti solidi come sassi, pezzi di vetro o di metallo**

- non aspirare liquidi
- non aspirare grandi volumi di materiale in un solo passaggio, evitando di intasare l'apertura di aspirazione e bloccare la ventola di triturazione
- l'intensità di triturazione dipende dalla dimensione del fogliame e dall'umidità residua
- ! **se l'utensile si arresta improvvisamente, spegnere immediatamente, disinserire la spina dalla presa di corrente e rimuovere tutto il materiale incastrato tra la ventola di triturazione e la scatola**
- svuotare regolarmente il sacco di raccolta C (la capacità d'aspirazione diminuisce considerevolmente se il sacco è pieno)
- Tenuta e guida dell'utensile ⑭
 - ! **durante la lavorazione, impugnare l'utensile sempre in corrispondenza della(e) area(e) grigia(e)**
 - usare ruote di supporto H per una guida facile del tubo lungo il terreno
 - per risultati ottimali mantenere una distanza di 5 - 10 cm dal suolo
- Svuotamento del sacco di raccolta ⑮
 - ! **spegnete l'utensile e togliete la spina dalla presa di corrente**
 - aspettare finché la ventola si è fermata, prima di rimuovere il sacco di raccolta dall'utensile
 - aprire la zip del sacco di raccolta e svuotarlo completamente
 - il materiale da compost non deve essere gettato nei rifiuti domestici

MANUTENZIONE / ASSISTENZA

- Questo utensile non è inteso per un uso professionale
- Tenete sempre puliti utensile e cavo (soprattutto le feritoie di ventilazione J ②)
 - pulire l'utensile **dopo ogni uso** con un panno soffice ed asciutto (non utilizzate agenti detergenti né solventi)
 - rimuovere il sacco di raccolta **dopo ogni uso**, rovesciarlo e spazzolarlo accuratamente
 - dopo aver rimosso il sacco di raccolta, assicurarsi che eventuali resti di sporcizia vengano rimossi dall'area dell'uscita dell'aria
- Stoccaggio del tagliasepe ⑯
 - montare il supporto per utensile Q in modo sicuro e orizzontale sul muro utilizzando 4 viti (**non fornite**)
 - usare il supporto per utensile Q e il gancio porta-utensile R come illustrato
 - conservare l'utensile **all'interno** in un posto asciutto e chiuso a chiave, distante dalla portata dei bambini
 - non coprire l'utensile con plastica (la plastica potrebbe causare umidità e risultante ruggine/corrosione)
- Se nonostante gli accurati procedimenti di produzione e di controllo l'utensile dovesse guastarsi, la riparazione va fatta effettuare da un punto di assistenza autorizzato per gli elettrodomestici SKIL
 - inviare l'utensile **non smontato** assieme alle prove di acquisto al rivenditore oppure al più vicino centro assistenza SKIL (l'indirizzo ed il disegno delle parti di ricambio dell'utensile sono riportati su www.skil.com)

RISOLUZIONE DI PROBLEMI

- La seguente lista elenca sintomi di problemi, possibili cause e misure correttive (se il proprio problema non è identificato e non è possibile correggerlo, si prega di contattare il proprio rivenditore o centro assistenza)
! spegnere l'utensile ed estrarre la spina dalla presa di corrente prima di cercare di risolvere il problema
- ★ L'utensile non funziona
 - alimentazione assente -> controllare l'alimentazione (cavo d'alimentazione, interruttori sezionatori, fusibili)
 - spina non inserita -> inserire la spina
 - cavo di prolunga danneggiato -> sostituire il cavo di prolunga
 - interruttore on/off difettoso -> contattare il rivenditore/centro di assistenza
 - spazzole di carbonio consumate -> contattare il punto di rivendita/assistenza
 - motore difettoso -> contattare il punto di rivendita/assistenza
 - tubo di soffiatura/aspirazione non completamente montato -> montare il tubo di soffiatura/aspirazione composto da due parti
- ★ L'utensile funziona a intermittenza
 - interruttore on/off difettoso -> contattare il rivenditore/centro di assistenza
 - cavi interni difettosi -> contattare il rivenditore/centro di assistenza
 - ventola bloccata da oggetto estraneo -> rimuovere l'oggetto
- ★ Potenza di soffiatura bassa/assente
 - commutatore in modalità aspirazione -> impostare il commutatore su modalità di soffiatura
- ★ Potenza di aspirazione bassa/assente
 - commutatore in modalità soffiatura -> impostare il commutatore su modalità di aspirazione
 - sacco di raccolta pieno/sporco -> svuotare/pulire il sacco di raccolta
 - apertura d'aspirazione intasata o bloccata da oggetto estraneo -> rimuovere l'oggetto

TUTELA DELL'AMBIENTE

- **Non gettare l'utensile elettrico, gli accessori e l'imballaggio tra i rifiuti domestici** (solo per paesi UE)
 - secondo la Direttiva Europea 2012/19/CE sui rifiuti di utensili elettrici ed elettronici e la sua attuazione in conformità alle norme nazionali, gli utensili elettrici esausti devono essere raccolti separatamente, al fine di essere reimpiegati in modo eco-compatibile
 - il simbolo  vi ricorderà questo fatto quando dovrete eliminarle

DICHIARAZIONE DEI CONFORMITÀ CE

- Assumendone la piena responsabilità, dichiariamo che il prodotto descritto nei "Dati tecnici" è conforme alle seguenti normative ed ai relativi documenti: EN 60335, EN 61000, EN 55014 in base alle prescrizioni delle direttive 2006/95/EG, 2004/108/EG, 2006/42/EG, 2000/14/EG, 2011/65/UE

- **Fascicolo tecnico presso:** SKIL Europe BV (PT-SEU/ENG1), 4825 BD Breda, NL

Marijn van der Hoofden Olaf Dijkgraaf
Operations & Engineering Approval Manager



SKIL Europe BV, 4825 BD Breda, NL

19.12.2013

CE10

RUMOROSITÀ/VIBRAZIONE



- Misurato in conformità al EN/ISO 3744 il livello di pressione acustica di questo utensile è 77,1 dB(A) ed il livello di potenza acustica 97,1 dB(A) (deviazione standard: 2,2 dB), e la vibrazione 7,4 m/s² (metodo mano-braccio; incertezza K = 1,5 m/s²)
 - Misurato secondo 2000/14/EG (EN/ISO 3744) il livello di potenza acustica garantito LWA è inferiore a 100 dB(A) (procedimento di valutazione della conformità secondo appendice V)
 - Il livello di emissione delle vibrazioni è stato misurato in conformità a un test standardizzato stabilito dalla norma EN/ISO 5349; questo valore può essere utilizzato per mettere a confronto un l'utensile con un altro o come valutazione preliminare di esposizione alla vibrazione quando si impiega l'utensile per le applicazioni menzionate
 - se si utilizza l'utensile per applicazioni diverse, oppure con accessori differenti o in scarse condizioni, il livello di esposizione potrebbe **umentare** notevolmente
 - i momenti in cui l'utensile è spento oppure è in funzione ma non viene effettivamente utilizzato per il lavoro, possono contribuire a **ridurre** il livello di esposizione
- ! proteggersi dagli effetti della vibrazione effettuando la manutenzione dell'utensile e dei relativi accessori, mantenendo le mani calde e organizzando i metodi di lavoro**

H

Kerti lombszívó/fújó

0790

BEVEZETÉS

- A gép száraz levelek és más kerti hulladék, például fű, gallyak elfújására, egybegyűjtésére, valamint porszívózására/aprítására készült
- A gép csak háztartási célokra használható, emellett nem való nedves környezetben történő munkavégzésre
- A szerszám nem professzionális használatra készült
- **A használat előtt gondosan olvassa el ezt a kézikönyvet és tartsa meg, hogy később is használhassa** 
- **Kísérje különös figyelemmel a biztonsági utasításokat és figyelmeztetéseket; ennek elmulasztása súlyos sérülést okozhat**
- Ellenőrizze, hogy a csomag tartalmazza-e az ábrán látható összes alkatrészt 
- Hiányzó vagy sérült alkatrész esetén forduljon a kereskedőhöz

MŰSZAKI ADATOK ①

SZERSZÁMGÉP ELEMEI ②

- A Alsó fúvó-/szívócső
- B Felső fúvó-/szívócső
- C Gyűjtőzsák
- D Vállheveder
- E Tápkábel rögzítő horog
- F Be/ki kapcsológomb
- G Üzem mód kapcsoló
- H Támasztókerekek
- J Szellőzőnyílások
- K Fő fogantyú
- L Vezetőfogantyú
- M Rögzítő csavarok (4)
- N Szívónyílás
- P Fúvónyílás
- Q Tároló sín **(csavar nélkül)**
- R Tárolóhorog

BIZTONSÁG

ÁLTALÁNOS TUDNIVALÓK

- A szerszámot csak napfénynél vagy kellő mesterséges megvilágítás mellett használja
- A gépet csak teljesen összeszerelt állapotban használja
- Ne használja a gépet nedves gyepen, valamint akkor, ha az elfújni/elszívni kívánt anyag nedves
- Ne irányítsa a légáramot forró, éghető vagy robbanásveszélyes anyagra
- Ne porszívózzon forró, gyúlékony vagy robbanásveszélyes anyagokat
- Ne működtesse a gépet emberek (különösen gyermekek) és állatok közvetlen közelében
- A balesetekért vagy másokat, illetve anyagi javakat érintő károkért, sérülésekért a felhasználó a felelős
- Mindig húzza ki a tápkábel dugaszát a tápcsatlakozó aljzattól
 - ha a gépet őrizetlenül hagyja
 - mielőtt az elakadt anyag eltávolításába kezd
 - mielőtt a gép ellenőrzésébe, tisztításába vagy rajta végzendő egyéb tevékenységbe kezd
 - ha a gép rendellenesen vibrálni kezd

- A szerszám **beltéri** szárász és zárt helyen tárolja, ahol gyermekek nem férhetnek hozzá

SZEMÉLYI BIZTONSÁGI ELŐÍRÁSOK

- Ezt a szerszámot nem tervezték hiányos fizikai, szenzoriális vagy értelmi képességekkel rendelkező személyek (beleértve a gyerekeket), illetve tudással és tapasztalattal nem rendelkező személyek által történő használatra, hacsak ezen személyek számára nem biztosítanak a szerszám használatára vonatkozó kiképzést, illetőleg felügyeletet, egy erre megbízott, a biztonságukért felelős személy által
- Zárja ki annak lehetőségét, hogy a gyerekek játszhatnak a szerszámmal
- **Ne engedje, hogy gyermekek használják a gépet**
- Ne fúvasson törmelékét mások felé
- A gép használatakor viseljen hosszú nadrágot, hosszú ujjú felsőt és erős lábbelit
- Viseljen védőkesztyűt, védőszemüveget, testhez álló ruházatot és ügyeljen haja védelmére (hosszú haj esetén)

- Poros környezetben történő munkavégzésnél viseljen pormaszkot

ELEKTROMOS BIZTONSÁGI ELŐÍRÁSOK

- Mindig ellenőrizze, hogy a hálózati feszültség megegyezik-e a gép adattábláján feltüntetett értékkel (a 230V vagy 240V jelzésű gépek 220V feszültségre is csatlakoztathatók)
- A szerszámgépet rövidzárlati (FI) áramkör-megszakítón keresztül csatlakoztassa, melynek kioldóárama maximum 30 mA
- Használjon teljesen letekerített és biztonságos hosszabbítókábelt, 16 A-es teljesítménnyel
- Csakis kültéri használatra gyártott hosszabbító kábelt használjon, amely víz ellen védett dugasszal és dugaszolóaljzattal rendelkezik
- Maximum 20 méteres (1,5 mm²) vagy 50 méteres (2,5 mm²) hosszabbítót használjon
- Mindig kapcsolja le a gépet és húzza ki a tápcsatlakozó dugaszt a tápforrásból, ha a tápvezeték vagy hosszabbító elszakadt, megsérült vagy összegabalyodott **(ne érjen a tápkábelhez, amíg a dugaszt ki nem húzza)**
- Tartsa távol a (hosszabbító) vezetékét hőtől, olajtól és éles peremektől
- Ne használja a kábelt a rendeltetésétől eltérő célokra, vagyis a szerszámot soha ne hordozza vagy akassza fel a kábelnél fogva, és soha ne húzza ki a hálózati csatlakozó dugót a kábelnél fogva
- Rendszeresen vizsgálja meg a kábelt, és cseréltesse ki szakértő által ha sérült
- Vizsgálja meg rendszeresen a hosszabbítót, és cserélje ki, ha megsérült **(a hibás hosszabbító veszélyes lehet)**
- Ne használja a gépet, ha a kapcsolója nem működik; a kapcsolót javíttassa meg szakképzett személlyel

HASZNÁLAT ELŐTT

- Ismerkedjen meg tüzetesen a kezelőszervekkel és a gép megfelelő használatával
- Minden használat előtt ellenőrizze, hogy helyesen működik-e a szerszám, és amennyiben meghibásodást észlel, azonnal forduljon szakképzett szerelőhöz, ön soha ne nyissa ki
- **Használatba vétel előtt alaposan vizsgálja át a területet, ahol dolgozni fog vele, és távolítson el minden szilárd tárgyat, ami kárt tehet az aprító mechanikában, amikor porszívózik (pl. köveket, üvegcserépet, fémdarabokat)**
- Porszívózáskor ne használja a gépet a gyűjtőzsák nélkül
- Rendszeresen ellenőrizze a gyűjtőzsák állapotát
- Cserélje ki a kopott vagy sérült alkatrészeket
- Az anyák és csavarok mindig legyenek megfelelően meghúzva, hogy biztosítva legyen a gép biztonságos üzemállapota

HASZNÁLAT KÖZBEN

- A gép mozgó részétől mindig tartsa távol az elektromos kábelt; terelje a tápkábelt a gép hátulja felé, a géptől elfelé
- A gépet gyalogló sebességgel működtesse (ne szaladjon)
- Lejtőn is tartsa a megfelelő helyzetet
- Mindig biztosítsa a szellőzőnyílások tisztaságát

- Dolgozzon biztonságos pózban (ne hajoljon át semmin, különösen ha létrán vagy állványon dolgozik)

A SZERSZÁM TALÁLHATÓ SZIMBÓLUMOK MAGYARÁZATA

- ③ **Használat előtt olvassa el a használati utasítást**
- ④ **Viseljen védőszemüveget**
- ⑤ **A gépet óvja a nedvességtől, különösen esőtől**
- ⑥ **Ügyeljen a szálló hulladékok okozta sérülésveszélyre** (tartsa távol a közelben állókat a munkaterülettől)
- ⑦ **Kapcsolja ki, és áramtalanítsa a berendezést a tisztítás/ karbantartás megkezdése előtt, illetve, ha a tápkábel vagy a hosszabbító megsérült, összegubancolódott**
- ⑧ **Kettős szigetelés** (földelővezeték nem szükséges)

KEZELÉS

- Összeszerelési útmutató ⑨
 - ellenőrizze a csövek A és B a gyűjtőzsák C megfelelően felszerelt, illetve a vállheveder D megfelelően beállított állapotát a gép használata előtt
 - ! **minden csavart és anyát jól húzzon meg**
- Tápkábelt rögzítő horog ⑩
 - akassza be a tápkábelből képzett hurkot a horogba E az ábra szerint
 - a biztos rögzítéshez húzza feszesre a vezetékét
- Be/Ki ⑪
 - a szerszám ki-/bekapcsolása a F ② kapcsoló "I"/"O" pozícióba állításával történik
 - ! **a gép bekapcsolása előtt ellenőrizze, nem ér-e hozzá más tárgyhoz**
 - ! **a gép kikapcsolása után a motor pár másodpercig még jár**
- Fűvás ⑫
 - válassza ki a fűvás üzemmódot a kapcsolóval G az ábra szerint (**a gép kikapcsolt állapotában**)
- Szívás/aprítás ⑬
 - ellenőrizze, hogy a gyűjtőzsák C fel van szerelve a gépre (a felszereléssel kapcsolatban lásd: ②)
 - válassza ki a szívás üzemmódot a kapcsolóval G az ábra szerint (**a gép kikapcsolt állapotában**)
 - ! **ne porszívózzon szilárd tárgyakat, például követ, üvegcserepet, fémdarabot**
 - ne porszívózzon folyadékokat
 - ne porszívózzon egyszerre nagy mennyiségű levélhulladékokat, hogy elkerülhető legyen a szívónyílás eltömődése és az aprító járókerékének a blokkolódása
 - az aprítás intenzitása a levélhulladék méretétől és nedvességétől függ
 - ! **ha a gép hirtelen leáll, azonnal kapcsolja ki, húzza ki a tápkábelét, és távolítsa el az eltömődést okozó anyagot a járókerék és a készülékház közül**
 - rendszeresen ürítse a gyűjtőzsákokat C (a porszívózás kapacitása jelentősen csökken, ha a zsák feltelt)
- A gép vezetése és tartása ⑭
 - ! **munka közben mindvégig tartsa gépet a sűrű színű markolati terület(ek)en**
 - használja a támasztókerekeket H a cső könnyebb vezetésére a talajon
 - az optimális eredmény érdekében tartson 5 - 10 cm távolságot a talajtól

- A gyűjtőzsák ürítése ⑮
 - ! **kapcsolja ki a gépet és húzza ki a csatlakozódugót**
 - a gyűjtőzsáknak a gépről történő leszerelése előtt várja meg, amíg a járókerék teljesen leáll
 - nyissa ki a gyűjtőzsák zipzártját, és ürítse ki teljesen a zsákokat
 - a komposzt jellegű anyagok nem tartoznak a háztartási hulladéka

KARBANTARTÁS / SZERVIZ

- A szerszám nem professzionális használatra készült
 - Mindig tartsa tisztán a gépet és a vezetékét (különös tekintettel a szellőzőnyílásokra J ②)
 - tisztítsa meg a gépet **minden használat után** puha kefével vagy törőbronggyal (ne használjon tisztítószert vagy oldószert)
 - távolítsa el a gyűjtőzsákokat **minden használat után**, fordítsa ki, és kefélje le alaposan
 - a gyűjtőzsák eltávolítása után ellenőrizze, hogy a szennyeződések esetleges maradéka el lett távolítva a levegő kimenet környékéről
 - Tárolás ⑯
 - a tároló sint Q rögzítse a falra 4 csavarral (**nem tartozék**) megfelelően vízszintezve és biztonságosan
 - használja a Q tároló sint és a R tárolóhorogot az ábra szerint
 - a szerszám **beltéri** száraz és zárt helyen tárolja, ahol gyermekek nem férhetnek hozzá
 - ne takarja le nylonnal (a nylon alatt a gép benedvesedhet, aminek az eredménye rozsdá/korrózió)
 - Ha a gép a gondos gyártási és ellenőrzési eljárás ellenére egyszer mégis meghibásodna, akkor a javítással csak SKIL elektromos kéziszerszám-műhely ügyfélszolgálatát szabad megbízni
 - küldje az **összeszerelt** gépet a vásárlást bizonyító számlával együtt a kereskedő vagy a legközelebbi SKIL szervizállomás címére (a címlista és a gép szervizdiagramja a www.skil.com címen található)
- ### HIBAELHÁRÍTÁS
- Az alábbi lista a hibajelenségeket, azok lehetséges okait és az elhárítás módját ismerteti (ha ezek között nem található az észlelt hibajelenség, forduljon a márkakereskedőhöz vagy szakszervizhez)
 - ! **a készüléket először kapcsolja ki, majd húzza ki a konnektorból, mielőtt a hiba elhárításába kezdene**
 - ★ A gép nem működik
 - nincs tápellátás -> ellenőrizze a tápellátást (tápkábel, kismegszakító, biztosíték)
 - a dugasz kihúzódtott -> csatlakoztassa a dugaszt
 - a hosszabbító vezeték megsérült -> cserélje ki
 - be-/kikapcsoló gomb hibája -> forduljon a márkakereskedőhöz/szakszervizhez
 - elkoptak a szénkéfék -> forduljon a márkakereskedőhöz/márkaszervizhez
 - hibás a motor -> forduljon a márkakereskedőhöz/márkaszervizhez
 - a fűvő-/szívócső nincs teljesen felszerelve -> szerelje fel a kétrészes fűvő-/szívócsövet

- ★ A szerszám szakaszosan működik
 - be-/kikapcsoló gomb hibája -> forduljon a márkakereskedőhöz/szakszervizhez
 - belső vezetékhiba -> forduljon a márkakereskedőhöz/szakszervizhez
 - a járókereket idegen tárgy blokkolja -> távolítsa el az idegen tárgyat
- ★ Nincs vagy kevés a fűvási teljesítmény
 - az üzemmód választó kapcsoló porszívó állásban van -> állítsa a kapcsolót fűvás üzemmódba
- ★ Nincs vagy kevés a szívási teljesítmény
 - az üzemmód választó kapcsoló fűvó állásban van -> állítsa a kapcsolót porszívó üzemmódba
 - a gyűjtőzsák megtelt/elszennyeződött -> ürítse ki/tisztítsa ki a gyűjtőzsákot
 - a szívónyílás eltömődött, vagy idegen tárgy blokkolja -> távolítsa el az akadályt

KÖRNYEZET

- **Az elektromos kéziszerszámokat, tartozékokat és csomagolást ne dobja a háztartási szemétkébe** (csak EU-oroszországok számára)
 - a használt villamos és elektronikai készülékekről szóló 2012/19/EK irányelv és annak a nemzeti jogba való átültetése szerint az elhasznált elektromos kéziszerszámokat külön kell gyűjteni, és környezetbarát módon újra kell hasznosítani
 - erre emlékeztet a 17 jelzés, amennyiben felmerül az intézkedésre való igény

MEGFELELŐSÉGI NYILATKOZAT CE

- Egyedüli felelősséggel kijelentjük, hogy a "Műszaki adatok" alatt leírt termék megfelel a következő szabványoknak, illetve irányadó dokumentumoknak: EN 60335, EN 61000, EN 55014 a 2006/95/EK, 2004/108/EK, 2006/42/EK, 2000/14/EK, 2011/65/EU irányelveknek megfelelően
- **A műszaki dokumentáció a következő helyen található:** SKIL Europe BV (PT-SEU/ENG1), 4825 BD Breda, NL

Marijn van der Hoofden
Operations & Engineering

Olaf Dijkgraaf
Approval Manager

SKIL Europe BV, 4825 BD Breda, NL

19.12.2013

CE10

ZAJ/REZGÉS

- Az EN/ISO 3744 alapján végzett mérések szerint ezen készülék hangnyomás szintje 77,1 dB(A) a hangteljesítmény szintje 97,1 dB(A) (normál eltérés: 2,2 dB), a rezgésszám 7,4 m/s² (kézre-ható érték; szórás K = 1,5 m/s²)
- A 2000/14/EK (EN/ISO 3744) szabvány szerinti mérések alapján a garantált LWA hangteljesítmény szint alacsonyabb mint 100 dB(A) (a konformitás megállapítási eljárás leírása a V. függelékben található)

- A rezgés-kibocsátási szint mérése az EN/ISO 5349 szabványban meghatározott szabványosított teszttel összhangban történt; ez egy eszköznek egy másik eszközzel történő összehasonlítására, illetve a rezgésnek való kitettség előzetes felmérésére használható fel az eszköznek az említett alkalmazásokra történő felhasználása során
 - az eszköznek eltérő alkalmazásokra, vagy eltérő, illetve rosszul karbantartott tartozékokkal történő felhasználása jelentősen **emelheti** a kitettség szintjét
 - az idő, amikor az eszköz ki van kapcsolva, vagy amikor ugyan működik, de ténylegesen nem végez munkát, jelentősen **csökkentheti** a kitettség szintjét
- ! **az eszköz és tartozékai karbantartásával, kezelemelglen tartásával, és munkavégzésének megszervezésével védje meg magát a rezgések hatásaitól**

CZ

Zahradní foukač/vysavač

0790

ÚVOD

- Tento nástroj byl navržen pro odfukování, sbírání, vysávání a drcení suchých listů či jiného zahradního odpadu, jako je tráva a větve
- Tento nástroj je určen pro domácí použití a nebyl navržen pro používání ve vlhkém prostředí
- Tento nástroj není určen k profesionálnímu použití
- **Před použitím si pečlivě přečtěte tento návod s pokyny a si uschovejte jej pro budoucí potřebu** ③
- **Zvláštní pozornost věnujte bezpečnostním pokynům a výstrahám; při jejich nedodržení se vystavujete nebezpečí vážného úrazu**
- Zkontrolujte, zda balení obsahuje všechny součásti, jak je zobrazeno na schématu ②
- Pokud některé součásti chybí nebo jsou poškozené, obraťte se na prodejce

TECHNICKÁ DATA ①

SOUČÁSTI NÁSTROJE ②

- A** Spodní foukač/sací hadice
- B** Horní foukač/sací hadice
- C** Sběrný pytel
- D** Popruh na rameno
- E** Zárazka šňůry
- F** Spínač "zapnuto/vypnuto"
- G** Spínač na volbu provozního režimu
- H** Podpůrná kolečka
- J** Větrací šterbiny
- K** Hlavní rukojeť
- L** Vodicí rukojeť
- M** Připevňovací šrouby (4)
- N** Otvor vysavače
- P** Otvor foukače
- Q** Skladovací držák (**šrouby nejsou součástí dodávky**)
- R** Skladovací háček

BEZPEČNOST

OBCENĚ

- Toto nářadí používejte pouze za denního světla nebo s patřičným umělým osvětlením
- Nástroj používejte pouze v případě, že je celý sestaven
- Nepoužívejte nástroj na mokrych trávnicích a pokud je materiál, který chcete vysát/odfouknout, mokrá
- Nefoukejte směrem k horkému, hořlavému nebo výbušnému materiálu
- Nevysávejte horké, hořlavé nebo výbušné materiály
- Nikdy nepracujte s nástrojem v bezprostřední blízkosti osob (zejména dětí) a zvířat
- Uživatel je odpovědný za nehody a nebezpečí hrozící jiným osobám a jejich majetku
- Zástrčku vždy odpojte od zdroje napájení
 - kdykoli ponecháváte nástroj bez dozoru
 - před čištěním uvíznutého materiálu
 - před kontrolou, čištěním nebo prací na přístroji
 - kdykoli nástroj začne neobvykle vibrovat
- Nástroj skladujte **uvnitř budov** na suchém a uzamčeném místě mimo dosah dětí

BEZPEČNOST OSOB

- Tento nástroj není určený pro používání osobami (včetně dětí) s omezenými fyzickými, smyslovými či mentálními schopnostmi, nebo s nedostatkem zkušeností a vědomostí, pokud na ně není dohlédnuto nebo nedostaly pokyny týkající se zacházení s nástrojem od osoby zodpovědné za jejich bezpečnost
- Postarejte se, aby si děti nehrály s nástrojem
- **Nikdy nedovoľte dětem používat přístroj**
- Nikdy neodfukujte sutiňu na kolemstojící osoby
- Při používání nástroje noste dlouhé kalhoty, dlouhé rukávy a pevnou obuv
- Při práci použijte ochranné rukavice, ochranné brýle, síťku na vlasy (dlouhé) a oděv, který se nástrojem nemůže zachytit
- Při práci v prašném prostředí noste masku proti prachu

ELEKTRICKÁ BEZPEČNOST

- Vždy zkontrolujte, zda je napájecí napětí stejné jako napětí uvedené na typovém štítku nástroje (nářadí určené k napájení 230V nebo 240V lze použít též v síti 220V)
- Zapojte nástroj přes jistič poruchového proudu (FI) se spouštěcím proudem max. 30 mA
- Používejte zcela rozvinutá a bezpečně prodlužovací šňůry o kapacitě 16 ampér
- Používejte pouze takovou prodlužovací šňůru, která je určena k venkovnímu použití a je vybavena vodotěsnou zástrčkou a spojovací zásuvkou
- Používejte pouze prodlužovací kabely s maximální délkou 20 metrů (1,5 mm²) nebo 50 metrů (2,5 mm²)
- Dojde-li k přeseknutí, poškození nebo zamotání prodlužovacího kabelu napájení, nástroj vždy vypněte a odpojte od zdroje napájení (**před odpojením od napájení se kabelu nedotýkejte**)
- Chraňte (prodlužovací) šňůru před zářem, olejem a ostrými hranami
- Nepoužívejte kabelu k nošení či zavěšení stroje nebo vytažení zástrčky ze zásuvky
- Pravidelně kontrolujte šňůru a v případě poškození nechte si je kvalifikovaným pracovníkem vyměnit

- Prodlužovací šňůru pravidelně kontrolujte, a pokud je poškozená, vyměňte ji (**nehodné prodlužovací šňůry mohou být nebezpečné**)
- Nástroj nepoužívejte, pokud jej nelze zapnout nebo vypnout pomocí vypínače; poškozený vypínač musí vždy opravovat kvalifikovaná osoba

PŘED POUŽITÍM

- Seznamte se s ovládacími prvky a správným použitím nástroje
- Před každým použitím zkontrolujte funkčnost nástroje a v případě poruchy jej dejte ihned opravit kvalifikovanou osobou; nástroj nikdy sami neotvírejte
- **Před použitím nástroje důkladně prohlédněte místo, kde jej chcete používat, a odstraňte všechny pevné předměty, které by mohly při vysávání poškodit drtící mechanismus (např. kameny, rozbité sklo, kusy kovu)**
- Nikdy nevysávejte bez sběrného pytle
- Pravidelně sběrný pytel kontrolujte, zda není opotřebený nebo poškozený
- Opotřebená a poškozená součásti vyměňte
- Všechny matice, svorníky a šrouby utáhněte tak, aby byl nástroj v bezpečném provozním stavu

BĚHEM POUŽITÍ

- Šňůru udržíte vždy mimo dosah pohyblivých částí nástroje; šňůru nasměrujte dozadu, pryč od nástroje
- Pohybujte nástrojem pouze při chůzi (neutíkejte)
- Na svazích zaujměte pevný postoj
- Vždy se ujistěte, zda nejsou ventilační otvory zanesené
- Při práci zaujímejte stabilní postoj (příliš se nenahýbejte a opatrně buďte zejména při použití schůdků nebo žebříku)

VYSVĚTLENÍ SYMBOLŮ NA NÁŘADÍ

- 3 Před použitím si přečtěte návod k použití
- 4 Noste ochranné brýle
- 5 Nevystavujte nářadí dešti
- 6 Chraňte se před zraněnými způsobenými poletujícími částicemi materiálu (zajistěte, aby se osoby v okolí nacházely v bezpečné vzdálenosti od pracovního prostoru)
- 7 Před čištěním či údržbou nebo při poškození či zamotání prodlužovacího kabelu nástroj vždy vypněte a odpojte od napájení
- 8 Dvojité izolace (není nutný zemnicí drát)

OBSLUHA

- Montážní návod ⑨
 - před použitím nástroje se ujistěte, že trubice A a B a sběrný pytel C jsou správně připojeny a že je popruh na rameno D správně upraven
 - ! **pevně dotáhněte všechny šrouby, svorníky a matky**
- Zarážka šňůry ⑩
 - zahákněte smýčku na prodlužovací šňůře za zarážku E, jak znázorňuje obrázek
 - pevným utažením prodlužovací šňůry zajistěte
- Zapnuto/vypnuto ⑪
 - zapněte/vypněte nářadí předpnutím vypínače F ② do poloh "I"/"O"
 - ! **před zapnutím nástroje se ujistěte, že není v kontaktu s žádným předmětem**
 - ! **po vypnutí nástroje motor ještě po dobu několika sekund běží**

- Odfukování ⑫
 - pomocí přepínače vyberte režim odfukování G, jak je uvedeno na obrázku (**pouze pokud je nástroj vypnutý**)
- Vysávání/drcení ⑬
 - ujistěte se, že je sběrný pytel C připevněn k nástroji (informace o montáži naleznete v části ②)
 - pomocí přepínače vyberte režim vysávání G, jak je uvedeno na obrázku (**pouze pokud je nástroj vypnutý**)
 - ! **nevysávejte pevné předměty, jako jsou kameny, rozbité sklo nebo kusy kovu**
 - nevysávejte tekutiny
 - nevysávejte současně velké množství listů, abyste se vyhnuli ucpaní otvoru vysavače a zablokování drtícího mechanismu
 - intenzita drcení závisí na velikosti listů a jejich zbytkové vlhkosti
 - ! **pokud se nástroj náhle zastaví, okamžitě jej vypněte, odpojte od zdroje napájení a odstraňte veškerý uvíznutý materiál mezi drtícím mechanismem a krytem**
 - sběrný pytel pravidelně vyprazdňujte C (vysávací kapacita se podstatně snižuje, pokud je sběrný pytel plný)
- Držení a vedení nástroje ⑭
 - ! **při práci vždy držte nástroj v šedě zabarvené oblasti rukojeti**
 - použijte podpůrná kolečka H pro snadné vedení trubice po zemi
 - abyste dosáhli optimálních pracovních výsledků, udržujte trubici ve vzdálenosti 5 - 10 cm od země
- Vyprazdňování sběrného pytle ⑮
 - ! **vypněte nářadí a odpojte zástrčku**
 - předtím, než odeberete sběrný pytel nástroje, počkejte, než se motor zastaví
 - rozepněte zip na sběrném pytli a pytel úplně vyprázdněte
 - kompost nepatří do domácího odpadu

ÚDRŽBA / SERVIS

- Tento nástroj není určen k profesionálnímu použití
- Nástroj a přírodní šňůru udržujte čisté (zejména větrací štrbiny J ②)
 - **po každém použití** nástroj vyčistěte pomocí měkkého kartáčku nebo suchého hadříku (nepoužívejte čisticí látky nebo rozpouštědla)
 - **po každém použití** odeberte sběrný pytel, obraťte jej naruby a řádně jej vyčistěte
 - po odstranění sběrného pytle se ujistěte, zda byly případné zbytky nečistot odstraněny z výstupu vzduchu
- Skladování ⑯
 - skladovací držák Q pevně namontujte na stěnu pomocí 4 šroubů (**nedodávají se s nářadím**) ve vodorovné poloze
 - použijte skladovací držák Q a skladovací háček R podle obrázku
 - nástroj skladujte **uvnitř budov** na suchém a uzamčeném místě mimo dosah dětí
 - nepřikrývejte nástroj plastovými materiály (plasty způsobují navlhnutí a korozi)

- Pokud dojde i přes pečlivou výrobu a náročné kontroly k poruše nástroje, svěťte provedení opravy autorizovanému servisnímu středisku pro elektronářadí firmy SKIL
 - zašlete nástroj **nerozebraný** spolu s potvrzením o nákupu své prodejně nebo nejbližšímu servisu značky SKIL (adresy a servisní schéma nástroje najdete na www.skil.com)

ŘEŠENÍ PROBLÉMU

- Následující seznam uvádí příznaky problémů, možné příčiny a způsoby nápravy (pokud vám k určení problému a jeho vyřešení nepomůže, obraťte se na svého prodejce nebo servis)
 - ! **před zkoumáním problému nářadí vypněte a odpojte ze zásuvky**
- ★ Nástroj nefunguje
 - není napájen -> zkontrolujte zdroj napájení (napájecí kabel, jističe, pojistky)
 - zástrčka není zapojená -> zapojte zástrčku
 - prodlužovací šňůra je poškozená -> vyměňte prodlužovací šňůru
 - vadný vypínač -> obraťte se na prodejce či servis
 - opotřebená uhlíková kartáče -> obraťte se na dodavatele/servis
 - vadný motor -> obraťte se na dodavatele/servis
 - foukací/vysávací trubice není zcela připojena -> připojte dvoudílnou foukací/vysávací trubici
- ★ Nářadí pracuje přerušovaně
 - vadný vypínač -> obraťte se na prodejce či servis
 - poškozená vnitřní kabeláž -> obraťte se na prodejce či servis
 - motor je zablokovaný cizím předmětem -> odstraňte blokující předmět
- ★ Nástroj téměř vůbec nebo vůbec nefouká
 - přepínač je v režimu vysávání -> nastavte přepínač do režimu foukání
- ★ Nástroj téměř vůbec nebo vůbec nevysává
 - přepínač je v režimu foukání -> nastavte přepínač do režimu vysávání
 - sběrný pytel je plný/znečištěný -> vyprázdněte/vyčistěte sběrný pytel
 - vysávací otvor je ucpaný nebo zablokovaný cizím předmětem -> odstraňte blokující materiál

ŽIVOTNÍ PROSTŘEDÍ

- **Elektrické nářadí, doplňky a balení nevyhazujte do komunálního odpadu** (jen pro státy EU)
 - podle evropské směrnice 2012/19/EG o nakládání s použitými elektrickými a elektronickými zařízeními a odpovídajících ustanovení právních předpisů jednotlivých zemí se použitá elektrická nářadí, musí sbírat odděleně od ostatního odpadu a podrobit ekologicky šetrnému recyklování
 - symbol ⑰ na to upozorňuje

PROHLÁŠENÍ O SHODĚ CE

- Prohlašujeme v plné naší zodpovědnosti, že v odstavci "Technická data" popsaný výrobek je v souladu s následujícími normami nebo normativními dokumenty: EN 60335, EN 61000, EN 55014 podle ustanovení směrnice 2006/95/ES, 2004/108/ES, 2006/42/ES, 2000/14/ES, 2011/65/EU

- **Technická dokumentace u:** SKIL Europe BV (PT-SEU/ENG1), 4825 BD Breda, NL

Marijn van der Hoofden Olaf Dijkgraaf
Operations & Engineering Approval Manager

SKIL Europe BV, 4825 BD Breda, NL

19.12.2013

CE10

HLUČNOSTI/VIBRACÍ

- Měřeno podle EN/ISO 3744 číni tlak hlukové vlny tohoto přístroje 77, 1 dB(A) a dávka hlučnosti 97, 1 dB(A) (standardní odchylka: 2,2 dB), a vibrací 7, 4 m/s² (metoda ruka-paže; nepřesnost K = 1, 5 m/s²)
 - Měřeno podle 2000/14/ES (EN/ISO 3744) zaručená dávka hlučnosti LWA je nižší než 100 dB(A) (metoda posouzení shody podle dodatku V)
 - Úroveň vibrací byla měřena v souladu se standardizovaným testem podle EN/ISO 5349; je možné ji použít ke srovnání jednoho přístroje s druhým a jako předběžné posouzení vystavování se vibracím při používání přístroje k uvedeným aplikacím
 - používání přístroje k jiným aplikacím nebo s jiným či špatně udržovaným příslušenstvím může zásadně **zvýšit** úroveň vystavení se vibracím
 - doba, kdy je přístroj vypnutý nebo kdy běží, ale ve skutečnosti není využíván, může zásadně **snížit** úroveň vystavení se vibracím
- ! chraňte se před následky vibrací tak, že budete dbát na údržbu přístroje a příslušenství, budete si udržovat teplé ruce a uspořádáte si své pracovní postupy**

TR

Yaprak toplama makinesi 0790

GİRİŞ

- Bu alet, kuru yaprakları, ot ve çırpı gibi diğer kuru bahçe çöplerini üfleme/toplama ve aynı zamanda emme/parçalama amacına yönelik olarak tasarlanmıştır
- Bu alet sadece evlerde kullanıma yöneliktir ve ıslak koşullar altında kullanılmak üzere tasarlanmamıştır
- Bu alet profesyonel kullanıma yönelik değildir
- **Kullanmadan önce bu kılavuzu dikkatli bir şekilde okuyun ve ileride ihtiyacınız olduğunda kullanmak için saklayın** ③
- **Güvenlik talimatlarına ve uyarılarına özel bir dikkat gösterin; bunlara uyulmaması ciddi yaralanmalarına neden olabilir**
- Ambalajın içinde, çizim ②'de gösterilen tüm parçaların bulunup bulunmadığını kontrol edin
- Parçaların eksik veya hasarlı olması durumunda bayinize temasa geçin

TEKNİK VERİLER ①

ALET BİLEŞENLERİ ②

- A Alt üfleme/emme borusu
- B Üst üfleme/emme borusu
- C Toplama torbası
- D Omuz askısı
- E Kablo tutucu
- F Açma/kapama şalteri
- G Çalıştırma modunu seçme anahtarı
- H Destek tekerlekleri
- J Havalandırma yuvaları
- K Ana tutamak
- L Yönlendirme tutamağı
- M Sabitleme vidaları (4)
- N Emiş ağızı
- P Üfleme ağızı
- Q Saklama rayı (vidalar ürünle birlikte verilmez)
- R Saklama çengeli

GÜVENLİK

GENEL

- Aleti sadece gün ışığında veya uygun yapay aydınlatma altında kullanın
- Aleti, sadece montajı tam olarak yapıldığı zaman kullanın
- Aleti ıslak çimlerde üzerinde ve üflemecek/emilecek maddeler ıslakken kullanmayın
- Sıcak, yanıcı veya patlayıcı maddeler üzerinde veya bu maddelere doğru üfleme işlemi gerçekleştirmeyin
- Yanıcı veya patlayıcı maddeleri emerek temizlemeyin
- Şahısların (özellikle çocukların) ve hayvanların çok yakınında asla aleti kullanmayın
- İnsanların yaralanmalarından veya nesnelere oluşan zararlarından kullanıcı sorumludur
- Aşağıdaki durumlarda aletin fişini daima elektrik kaynağından çekin
 - aleti her gözetimsiz bıraktığınızda
 - sıkışan maddeleri temizlemeden önce
 - alet üzerinde kontrol, temizlik işlemi veya çalışma gerçekleştirmeden önce
 - alet anormal şekilde titremeye başladığında
- Aleti, çocukların erişemeyeceği, **iç mekanlarda** kilitleyebilir ve kuru bir yerde saklayın

KİŞİLERİN GÜVENLİĞİ

- Bu alet, güvenliklerinden sorumlu bir kişi tarafından aletin kullanımı ile ilgili gözetim ve açıklama sağlanmadığı takdirde fiziksel, duymusal ya da zihinsel olarak gelişmemiş ya da yeterli bilgi ve deneyime sahip olmayan kişiler (çocuklar dahil) tarafından kullanılmamalıdır
- Çocukların aletle oynamasını engelleyin
- **Asla çocukların aletle oynamasına izin vermeyin**
- Çöpleri asla seyredenlere karşı üfleme
- Aletle çalışırken daima uzun pantolonlar, uzun kollu giysiler ve sağlam ayakkabılar giyin
- Koruyucu iş eldivenleri giyin, koruyucu gözlük, dar giysiler ve saç koruyucu (saçlarınız uzunsanız)
- Tozlu ortamlarda çalışırken bir toz maskesi kullanın

ELEKTRİKSEL GÜVENLİK

- Güç geriliminin, aletin özellik plakasında belirtilen voltaj değeriyle aynı olduğunu sık sık kontrol edin (230V veya 240V aletler 220V kaynağa bağlanabilir)
- Aleti en fazla 30 mA tetikleme akımında kesen akım sigortasına (FI) bağlayarak kullanın

- Tamamen kusursuz ve güvenli 16 Amp uzatma kabloları kullanın
- Yalnızca dış ortamlarda kullanılmak üzere tasarlanmış ve u geçirmez bir fişi olan ek prizli uzatma kablosu kullanın
- Sadece en fazla 20 metre (1,5 mm²) veya 50 metre (2,5 mm²) uzunluğa sahip uzatma kabloları kullanın
- Elektrik veya uzatma kablosunun kesilmesi, zarar görmesi veya karışması durumunda aleti kapatın ve fişini elektrik kaynağından çekin (**fişi çekmeden önce kabloya dokunmayın**)
- Kabloyu (uzatma) ısıya, yağa ve sivri cisimlere karşı koruyun
- Kabloyu kendi amacı dışında kullanmayın; örneğin aleti kablodan tutarak taşımayın, aleti kablo ile asmayın veya kablodan çekerek fişi prizden çıkarmayın
- Düzenli aralıklarla kablosunu kontrol edin ve hasar gören kısımlarını yetkili servis personeli tarafından değiştirilmesini sağlayın
- Düzenli aralıklarla uzatma kablosunu inceleyin ve hasar varsa değiştirin (**uygun olmayan uzatma kabloları tehlikeli olabilir**)
- Aletin düğmesi açma veya kapama işlemi gerçekleştiriyorsa aleti kullanmayın; arızalı bir düğmenin daima uzman bir kişi tarafından onarılmasını sağlayın

KULLANMADAN ÖNCE

- Aletin kumandalarını ve doğru şekilde kullanımını öğrenin
- Her kullanım öncesinde cihazın çalışmasını kontrol edin, herhangi bir arıza durumunda, hiç vakit kaybetmeden yetkili servis personeli tarafından onarılmasını sağlayın, cihazı kesinlikle kendiniz açmaya çalışmayın
- **Kullanmadan önce, aletin kullanılacağı alanı iyice inceleyin ve emme işlemi gerçekleştirirken parçalama mekanizmasına zarar verebilecek sert maddeleri temizleyin (taş, cam kırıkları, metal parçaları gibi)**
- Emme işlemi yaparken, toplama torbası yerinde olmadan asla aleti kullanmayın
- Toplama torbasını düzenli aralıklarla aşınma ve hasarlara karşı kontrol edin
- Aşınmış veya hasar görmüş parçaları değiştirin
- Aletin güvenli bir çalışma durumunda olmasını sağlamak için tüm somunlarını, civatalarını ve vidalarını sıkılmış olarak tutun

KULLANIM SIRASINDA

- Kabloyu her zaman aletin hareketli parçalarından uzak tutun; kabloyu arka tarafta araçtan uzakta bulundurun
- Aleti sadece yürüyüş hızında (koşmayın) kullanın
- Eğimlerde doğru duruşunuzu muhafaza edin
- Havalandırma deliklerinin her zaman temiz kalmasını sağlayın
- Çalışırken güvenli bir duruş sağlayın (özellikle basamak veya merdiven kullanırken aşırı uzanmayın)

ALET ÜZERİNDEKİ SİMGELERİN AÇIKLAMASI

- ③ Kullanmadan önce kılavuzu okuyun
- ④ Koruyucu gözlük giyin
- ⑤ Aleti yağmura maruz bırakmayın
- ⑥ Fırlayan çöpler tarafından meydana gelebilecek yaralanma tehlikelerine dikkat edin (seyredenleri çalışma alanında güvenli bir uzaklıkta tutun)

- ⑦ Temizleme/bakım işleminden önce veya (uzatma) kablosu hasar görmüşse ya da dolaşmışsa aleti kapatın fişini çekin
- ⑧ Çift yalıtım (topraklama kablosu gerekli değildir)

KULLANIM

- Montaj talimatları ⑨
 - aleti kullanmadan önce boruların A ve B ve toplama torbasının C doğru şekilde takıldığından ve omuz askısının D doğru olarak ayarlandığından emin olun
 - ! **tüm vidaları, civataları ve somunları iyice sıkın**
- Kablo tutucu ⑩
 - Kablo tutucu E üzerine gösterildiği gibi uzatma kablosundaki düğümü bağlayın
 - uzatma kablosunu güvenceye almak için sıkı şekilde çekin
- Açma/kapama ⑪
 - aleti F ② düğmesini "I"/"O" konumuna getirerek açık çalıştırın/kapatın
 - ! **aleti açmadan önce herhangi bir nesneyle temas halinde olmadığından emin olun**
 - ! **aleti kapatıktan sonra motor birkaç saniye dönmeye devam eder**
- Üfleme ⑫
 - anahtar G ile gösterildiği şekilde üfleme modunu seçin (**sadece alet kapalı durumdakten**)
- Emme/parçalama ⑬
 - toplama torbasının C alete takılı olduğundan emin olun (takma işlemi için bkz. ②)
 - anahtar G ile gösterildiği şekilde emme modunu seçin (**sadece alet kapalı durumdakten**)
 - ! **taşlar, cam kırıkları, metal parçaları gibi sert nesnelere emme işlemi uygulamayın**
 - sıvılara emme işlemi uygulamayın
 - emme ağzının tıkanmasına ve parçalama çarkının engellenmesine neden olabileceği için büyük hacimdeki yapraklara aynı anda emme işlemi uygulamayın
 - parçalama gücü yaprakların büyüklüğüne ve artık nemine bağlıdır
 - ! **alet aniden durduğunda, hemen düğmesini kapalı konuma getirin, fişini elektrik kaynağından çekin ve parçalama çarkıyla gövdesi arasında sıkışmış olan maddeleri temizleyin**
 - düzenli aralıklarla toplama torbasını boşaltın C (toplama torbası dolduğunda emme kapasitesi önemli ölçüde azalır)
- Aletin tutulması ve kullanılması ⑭
 - ! **çalışma esnasında, aleti daima gri renkli bölge(ler)den tutun(uz)**
 - zemin üzerinde boruyu yönlendirmek için destek tekerleklerini H kullanın
 - en iyi sonuç için zemine 5 - 10 cm bir mesafe bırakın
- Toplam torbasının ⑮ değiştirilmesi
 - ! **aleti kapatın ve fişi prizden çekin**
 - toplama torbasını aletten çıkarmadan önce çark durana kadar bekleyin
 - toplama torbasının fermuarını açın ve tamamen boşaltın
 - gübresel maddeler evsel atık kategorisinde değildir

BAKIM / SERVİS

- Bu alet profesyonel kalınamaya yönelik değildir
- Aleti ve kablосunu daima temiz tutun (özellikle havalandırma yuvalarını J 2)
 - her kullanımdan sonra** aleti yumuşak bir fırça veya bezle temizletin (temizlik maddeleri veya solventleri kullanmayın)
 - her kullanımdan sonra** toplama torbasını çıkarın, tersyüz edin ve iyice fırçalayın
 - toplama torbasını çıkardıktan sonra olası kir kalıntılarının hava çıkışı bölgesinden temizlendiğinden emin olun
- Saklama 16
 - saklama rayını Q duvara 4 adet vidayla (**ürünle birlikte verilmaz**) monte edin ve yatay olarak dengeleyin
 - gösterildiği şekilde saklama rayını Q ve saklama çengelini R kullanın
 - aleti, çocukların erişemeyeceği, **iç mekanlarda** kilitli ve kuru bir yerde saklayın
 - aleti plastik maddelerle örtmeyin (plastik paslı neme sonuç olarak paslanmaya neden olabilir)
- Dikkatli biçimde yürütülen üretim ve test yöntemlerine rağmen aleti arıza yapacak olursa, onarım SKIL elektrikli aletleri için yetkili bir serviste yapılmalıdır
 - aleti ambalajıyla birlikte satın alma belgenizide ekleyerek satıcınıza veya en yakın SKIL servisine ulaştırın (adresler ve aletin servis şemaları www.skil.com adresinde listelenmiştir)

SORUN GİDERME

- Aşağıdaki liste, sorunların belirtilerini, muhtemel nedenlerini ve düzeltici eylemleri gösterir (bunlar sorunu belirlemeye ve düzeltmezse satıcınızla veya servisle iletişime geçin)
 - ! sorunu araştırmadan önce aleti kapatın ve fişini prizden çekin**

* Alet çalışmıyor

- elektrik yok -> güç kaynağını kontrol edin (elektrik kablosu, devre kesiciler, sigortalar)
- fiş takılı değil -> fişi takın
- uzatma kablosu hasarlı -> uzatma kablosunu değiştirin
- açma/kapama düğmesi arızası -> satıcı/servis merkeziyle iletişime geçin
- aşınmış karbon kömürleri -> satıcınızla/servis merkeziyle iletişime geçin
- bozuk motor -> satıcınızla/servis merkeziyle iletişime geçin
- üfleme/emme borusu tam olarak takılmamış -> iki parça üfleme/emme borusunu takın

* Alet kesik kesik çalışıyor

- açma/kapama düğmesi arızası -> satıcı/servis merkeziyle iletişime geçin
- iç kablo tesisatı arızası -> satıcı/servis merkeziyle iletişime geçin
- çark yabancı maddelerce engellenmiş -> engelleyici durumu ortadan kaldırın

* Üfleme yok/düşük üfleme gücü

- seçici anahtar emme modunda -> seçici anahtarı üfleme moduna alın

* emme yok/düşük emme gücü

- seçici anahtar üfleme modunda -> seçici anahtarı emme moduna alın
- toplama torbası dolu/kirli -> toplama torbasını boşaltın/temizleyin
- emme ağzı yabancı maddelerce tıkanmış veya engellenmiş -> engelleyici durumu ortadan kaldırın

ÇEVRE

- Elektrikli aletlerini, aksesuarları ve ambalajları evdeki çöp kutusuna atmayınız** (sadece AB ülkeleri için)
 - kullanılmış elektrikli aletleri, elektrik ve elektrikli eski cihazlar hakkındaki 2012/19/EC Avrupa yönergelerine göre ve bu yönergeler ulusal hukuk kurallarına göre uyarlanarak, ayrı olarak toplanmalı ve çevre şartlarına uygun bir şekilde tekrar değerlendirmeye gönderilmelidir
 - sembol 17 size bunu anımsatmalıdır

UYGUNLUK BEYANI CE

- Tek sorumlu olarak "Teknik veriler" bölümünde tanımlanan ürünün aşağıdaki norm veya normatif belgelere uygunluğunu beyan ederiz: EN 60335, EN 61000, EN 55014 yönetmeliği hükümleri uyarınca 2006/95/EG, 2004/108/EG, 2006/42/EG, 2000/14/EG, 2011/65/EU
- Teknik belgelerin bulunduğu merkez:** SKIL Europe BV (PT-SEU/ENG1), 4825 BD Breda, NL

Marijn van der Hoofden
Operations & Engineering

Olaf Dijkgraaf
Approval Manager

SKIL Europe BV, 4825 BD Breda, NL

19.12.2013

CE10

GÜRÜLTÜ/TİTREŞİM

- Ölçülen EN/ISO 3744 göre ses basıncı bu makinanın seviyesi 77,1 dB(A) ve çalışma sırasındaki gürültü 97,1 dB(A) (standart sapma: 2,2 dB), ve titreşim 7,4 m/s² (el-kol metodu; tolerans K = 1,5 m/s²)
- Ölçülen 2000/14/EG (EN/ISO 3744) göre güvenceli ses gücü düzeyi LWa 100 dB(A) değerinden daha düşüktür (uygunluğa ilişkin değerlendirme yöntemi Ek V'e göredir)
- Titreşim emisyon seviyesi EN/ISO 5349'te sunulan standart teste göre ölçülmüştür; bu seviye, bir aleti bir başkasıyla karşılaştırmak amacıyla ve aletin söz konusu uygulamalarda kullanılması sırasında titreşime maruz kalma derecesinin ön değerlendirmesi olarak kullanılabilir
 - aletin farklı uygulamalar için veya farklı ya da bakımı yetersiz yapılmış aksesuarlarla kullanılması, maruz kalma seviyesini belirgin biçimde **arttırabilir**
 - aletin kapalı olduğu veya çalıştığı ancak gerçek anlamda iş yapmadığı zamanlarda, maruz kalma seviyesi belirgin biçimde **azalabilir**
- ! aletin ve aksesuarlarının bakımını yaparak, ellerinizi sıcak tutarak ve iş modellerinizi düzenleyerek kendinizi titreşimin etkilerinden koruyun**

Dmuchała/odkurzacz ogrodowy 0790

WSTĘP

- To narzędzie jest przeznaczone do wymiatania/zbierania oraz zasysania/rozdrabniania suchych liści i innych suchych odpadów ogrodowych, takich jak trawa i gałęzie
- Narzędzie to przeznaczone jest wyłącznie do użytku domowego i nie należy z niego korzystać w warunkach wilgotności
- Narzędzie nie jest przeznaczone do zastosowań profesjonalnych
- Proszę dokładnie przeczytać niniejszą instrukcję przed rozpoczęciem eksploatacji i zachować ją na przyszłość** ③
- Proszę zwrócić szczególną uwagę na instrukcje i ostrzeżenia odnoszące się do bezpieczeństwa obsługi; ich nieprzestrzeganie może prowadzić do poważnego uszkodzenia**
- Należy sprawdzić, czy opakowanie zawiera wszystkie części pokazane na rysunku ②
- W razie braku lub uszkodzenia części, skontaktuj się dealerm

DANE TECHNICZNE ①

ELEMENTY NARZĘDZIA ②

- A Dolna dmuchała/rura zasysania
- B Górna dmuchała/rura zasysania
- C Worek na odpady
- D Pasek do przenoszenia
- E Ogranicznik przewodu
- F Włącznik/wyłącznik
- G Przełącznik wyboru trybu działania
- H Rolki
- J Szczeliny wentylacyjne
- K Główny uchwyt
- L Uchwyt prowadzący
- M Śruby mocujące (4)
- N Otwór odkurzacza
- P Otwór dmuchawy
- Q Szyna do zawieszania (śruby nie są dostarczane wraz z narzędziem)
- R Hak do zawieszania

BEZPIECZEŃSTWO

OGÓLNE

- Narzędzia należy używać wyłącznie przy świetle dziennym lub odpowiednim sztucznym oświetleniu
- Z narzędzia można korzystać po jego całkowitym złożeniu
- Narzędzia nie należy używać w przypadku mokrych trawników lub mokrych materiałów, które mają zostać wyciecione/zassane
- Strumienia wydmuchiwanego powietrza nie należy kierować na materiały gorące, łatwopalne lub wybuchowe
- Narzędzia nie należy używać do zasysania materiałów gorących, łatwopalnych lub wybuchowych

- Narzędzia nie należy używać, jeśli w bezpośredniej bliskości znajdują się ludzie (zwłaszcza dzieci) lub zwierzęta
 - Użytkownik ponosi odpowiedzialność za wypadki lub sytuacje zagrożenia dotyczące innych osób lub ich mienia
 - Należy zawsze wyjmować wtyczkę z gniazda sieciowego
 - gdy narzędzie jest pozostawiane bez nadzoru
 - przed usunięciem zakleszczonego materiału
 - przed wykonaniem kontroli, przystąpieniem do czyszczenia lub rozpoczęciem pracy nad narzędziem
 - gdy narzędzie zaczyna drgać w sposób nietypowy
 - Przechowywać urządzenia **we wnętrzach w suchym, zamkniętym pomieszczeniu z dala od dzieci**
- #### BEZPIECZEŃSTWO OSÓB
- To urządzenie nie może być obsługiwane przez osoby (włącznie z dziećmi) o obniżonych zdolnościach fizycznych, sensorycznych lub umysłowych, nieposiadające stosownego doświadczenia i wiedzy, chyba że używają go pod nadzorem osoby odpowiedzialnej za ich bezpieczeństwo lub zostały przez nią odpowiednio poinstruowane w zakresie obsługi urządzenia
 - Upewnić się, że dzieci nie bawią się urządzeniem
 - Narzędzia nie mogą używać dzieci**
 - Materiałów nie należy wymiatać w kierunku innych osób
 - Podczas pracy z narzędziem należy nosić spodnie z długimi nogawkami, bluzki z długim rękawem i solidne obuwie
 - Do pracy należy nosić rękawice ochronne, okulary ochronne, dopasowane ubranie, oraz nakrycie głowy (w przypadku długich włosów)
 - Podczas pracy w środowisku zapylnym należy nosić maskę przeciwpyłową
- #### BEZPIECZEŃSTWO ELEKTRYCZNE
- Każdorazowo należy sprawdzać, czy napięcie zasilania jest zgodne z napięciem podanym na tabliczce znamionowej urządzenia (narzędzia na napięcie znamionowe 230V lub 240V zasilac można także napięciem 220V)
 - Połączyć narzędzie za pośrednictwem wyłącznika prądu zakłóceniuowego (FI) wyzwalanego prądem o natężeniu co najwyżej 30 mA
 - W przypadku korzystania z kabla przedłużającego należy zwrócić uwagę, aby był maksymalnie nawinięty na bęben oraz był przystosowany do przewodzenia prądu o natężeniu przynajmniej 16 A
 - Należy stosować wyłącznie przedłużacze przystosowane do użycia na dworze, wyposażone w wodoszczelne gniazdo sprzęgające
 - Należy używać wyłącznie przedłużaczy o maksymalnej długości 20 m (1,5 mm²) lub 50 m (2,5 mm²)
 - Narzędzie należy wyłączyć i wyjąć wtyczkę z gniazda sieciowego, jeśli kabel zasilający lub przedłużacz został przecięty, uszkodzony lub się zaplątał (**kabla nie wolno dotykać przed wyjęciem wtyczki**)
 - Należy trzymać przewód (przedłużacz) z dala od źródeł ciepła, oleju oraz ostrych krawędzi
 - Nigdy nie używać kabla do noszenia urządzenia za kabel, zawieszania lub do wyciągania wtyczki z gniazda
 - Regularnie sprawdzać kabel i zleć jego wymianę wykwalifikowanej osobie w przypadku uszkodzenia

- Należy regularnie sprawdzać przedłużacz i wymienić go w razie stwierdzenia uszkodzeń (**wadliwe przedłużacze mogą stwarzać zagrożenie**)
- Z narzędzia nie należy korzystać, jeśli wyłącznik nie powoduje jego włączenia i wyłączenia; uszkodzony wyłącznik należy oddać do naprawy wykwalifikowanej osobie

PRZED UŻYCIEM

- Należy zapoznać się z elementami sterującymi narzędzia i zasadami jego prawidłowej obsługi
- Sprawdzić, czy urządzenie działa prawidłowo; w przypadku uszkodzenia naprawy powinien dokonać wykwalifikowany personel techniczny; nigdy nie otwierać samemu urządzenia
- **Przed rozpoczęciem korzystania z narzędzia należy dokładnie sprawdzić teren, na którym będzie używane, i usunąć wszystkie twarde przedmioty mogące uszkodzić mechanizm rozdrabniania podczas odkurzania (np. kamienie, kawałki szkła lub metalu)**
- Nie należy odkurzać bez zamontowanego worka na odpady
- Worek na odpady należy regularnie sprawdzać pod kątem zużycia lub uszkodzeń
- Części zużyte lub uszkodzone należy wymienić
- Należy dokręcić wszystkie nakrętki, śruby i wkręty w celu upewnienia się, że z narzędzia można bezpiecznie korzystać

PODCZAS UŻYWANIA

- Kabel zasilający powinien stale znajdować się w bezpiecznej odległości od wirującej części elektronarzędzia; kabel zasilający zawsze prowadzić z tyłu elektronarzędzia
- Narzędzie należy prowadzić z umiarkowaną prędkością (nie biegać)
- Należy zapewnić sobie właściwe podparcie na pochyłościach
- Należy zawsze upewnić się, że w otworach wentylacyjnych nie znajdują się żadne elementy
- Podczas pracy należy pamiętać o zachowaniu stabilnej postawy (nie należy się wychylać, zwłaszcza stojąc na schodach lub drabinie)

OBJAŚNIENIE SYMBOLI NA NARZĘDZIU

- ③ **Przed użyciem przeczytaj instrukcję obsługi**
- ④ **Należy stosować okulary ochronne**
- ⑤ **Narzędzia nie należy narażać na działanie opadów atmosferycznych**
- ⑥ **Należy zwrócić uwagę na ryzyko obrażeń ciała spowodowane unoszącymi się w powietrzu odpadami** (osoby postronne powinny znajdować się w bezpiecznej odległości od obszaru roboczego narzędzia)
- ⑦ **Narzędzie należy wyłączyć oraz wyjąć wtyczkę z gniazda sieciowego przed przystąpieniem do czyszczenia/konserwacji lub w przypadku uszkodzenia bądź zaplątania się kabla (przedłużacza)**
- ⑧ **Podwójna izolacja (brak ziemiemia)**

UŻYTKOWANIE

- Instrukcja montażu ⑨
 - przed rozpoczęciem korzystania z narzędzia upewnij się, że rury A i B oraz worek na odpady C zostały poprawnie zamontowane, a pasek do przenoszenia D jest odpowiednio wyregulowany
- ! **dokładnie dokręć wszystkie wkręty, śruby i nakrętki**

- Ogranicznik przewodu ⑩
 - należy nałożyć pętlę przedłużacza na ogranicznik E, jak przedstawiono na ilustracji
 - należy mocno dociągnąć, aby stabilnie zamocować przedłużacz
- Włącznik/wyłącznik ⑪
 - włączenie/wyłączenie narzędzia następuje poprzez ustawienie przycisku F ② w pozycji "I"/"O"
 - ! **przed włączeniem narzędzia upewnij się, że nie styka się z żadnym przedmiotem**
 - ! **po wyłączeniu urządzenia jego silnik pracuje jeszcze przez kilka sekund**
- Wymiatanie ⑫
 - wybierz tryb dmuchawy za pomocą przycisku G zgodnie z ilustracją (**gdy narzędzie jest wyłączone**)
- Zasysanie/rozdrabnianie ⑬
 - upewnij się, że do narzędzia został zamocowany worek na odpady C (sposób zamocowania – patrz ②)
 - wybierz tryb odkurzacza za pomocą przycisku G zgodnie z ilustracją (**gdy narzędzie jest wyłączone**)
 - ! **nie należy zasysać twardych przedmiotów, takich jak kamienie, kawałki szkła czy metalu**
 - nie należy zasysać cieczy
 - nie należy zasysać dużej ilości liści naraz, aby uniknąć zatkania otworu odkurzacza i zablokowania wirnika rozdrabniacza
 - szybkość rozdrabniania zależy od wielkości liści oraz ich szorstkowiej wilgoci
 - ! **w przypadku nagłego zatrzymania narzędzia należy je natychmiast wyłączyć, wyjąć wtyczkę z gniazda sieciowego i usunąć zakleszczone materiały znajdujące się między wirnikiem rozdrabniacza a obudową**
 - należy regularnie opróżniać worek na odpady C (wydajność odkurzacza znacząco zmniejsza się, gdy worek na odpady jest pełny)
- Utrzymywanie i prowadzenie narzędzia ⑭
 - ! **podczas pracy zawsze trzymać narzędzie za uchwyt(y) ograniczone szarym kolorem**
 - rolki H umożliwiają łatwe prowadzenie rury po gruncie
 - aby uzyskać optymalne wyniki, należy zachować odległość 5 - 10 cm od gruntu
- Opróżnianie worka na odpady ⑮
 - ! **wyłącz narzędzie i wyciągnij wtyczkę z gniazdkła**
 - przed zdjęciem worka na odpady z narzędzia poczekaj na całkowite zatrzymanie wirnika
 - za pomocą zamka otwórz worek na odpady i opróżnij jego zawartość
 - materiały kompostowe nie stanowią odpadków z gospodarstwa domowego

KONSERWACJA / SERWIS

- Narzędzie nie jest przeznaczone do zastosowań profesjonalnych
- Zawsze dbać o czystość narzędzia i przewodu zasilającego (a szczególnie otworów wentylacyjnych J ②)
 - **po każdym użyciu** narzędzia należy je oczyścić za pomocą miękkiej szcztotki lub szmatki (nie należy używać środków czyszczących ani rozpuszczalników)
 - **po każdym użyciu** narzędzia należy zdjąć worek na odpady, wyrzucić go na drugą stronę i oczyścić dokładnie szcztotką

- po zdjęciu worka na odpady należy upewnić się, że z odsłoniętego obszaru wylotu powietrza zostały usunięte wszelkie zabrudzenia
- Przechowywanie ⑩
 - należy stabilnie zamocować szynę do zawieszania Q na ścianie przy użyciu 4 śrub (**niedostarczane wraz z narzędziem**) i wypoziomować ją
 - stosować szynę Q i haku do zawieszania R zgodnie z ilustracją
 - przechowywać urządzenia **we wnętrzach w suchym, zamkniętym pomieszczeniu z dala od dzieci**
 - narzędzia nie należy zakrywać plastikiem (materiał ten może spowodować nagromadzenie się wilgoci i rdzewienie/korozję narzędzia)
- Jeśli narzędzie, mimo dokładnej i wszechstronnej kontroli produkcyjnej ulegnie kiedykolwiek awarii, naprawę powinien przeprowadzić autoryzowany serwis elektronarzędzi firmy SKIL
 - odesłać **nierozebrany** narzędzie, wraz z dowodem zakupu, do dealera lub do najbliższego punktu usługowego SKIL (adresy oraz diagram serwisowy narzędzenia znajdują się na stronach www.skil.com)

ROZWIĄZYWANIE PROBLEMÓW

- Podana lista zawiera opis objawów problemów, ich możliwych przyczyn oraz działań naprawczych (jeśli w ten sposób nie można zidentyfikować i usunąć problemu, należy skontaktować się z dystrybutorem lub punktem serwisowym)
 - ! **przed przystąpieniem do rozwiązywania problemu należy wyłączyć narzędzie i wyciągnąć wtyczkę z gniazda sieciowego**

★ Narzędzie nie działa

- brak zasilania -> sprawdź zasilanie (kabel zasilający, wyłączniki automatyczne, bezpieczniki)
- wtyczka nie jest podłączona -> należy podłączyć ją do gniazda sieciowego
- uszkodzony przedłużacz -> należy go wymienić
- uszkodzenie włącznika -> należy skontaktować się z dystrybutorem lub punktem serwisowym
- zużyte szczotki węglowe -> skontaktuj się ze sprzedawcą/punktem usługowym
- uszkodzony silnik -> skontaktuj się ze sprzedawcą/punktem usługowym
- rura dmuchawy/odkurzacza nie została całkowicie zamontowana -> zamontuj dwuczęściową rurę dmuchawy/odkurzacza

★ Narzędzie działa z przerwami

- uszkodzenie włącznika -> należy skontaktować się z dystrybutorem lub punktem serwisowym
- uszkodzenie wewnętrznego okablowania -> należy skontaktować się z dystrybutorem lub punktem serwisowym
- wirnik zablokowany przez ciało obce -> usuń przyczynę zablokowania

★ Niska moc wmiatania lub brak zasilania

- przełącznik ustawiony na tryb odkurzacza -> ustaw przełącznik na tryb dmuchawy

★ Niska moc zasysania lub brak zasilania

- przełącznik ustawiony na tryb dmuchawy -> ustaw przełącznik na tryb odkurzacza
- worek na odpady jest pełny/zabrudzony -> opróżnij/oczyszczyć worek na odpady
- otwór odkurzacza jest zatkany lub zablokowany przez obce ciało -> usuń przyczynę zablokowania

ŚRODOWISKO

- **Nie wyrzucaj elektronarzędzi, akcesoriów i opakowania wraz z odpadami z gospodarstwa domowego** (dotyczy tylko państw UE)
 - zgodnie z Europejską Dyrektywą 2012/19/WE w sprawie zużytego sprzętu elektrotechnicznego i elektronicznego oraz dostosowaniem jej do prawa krajowego, zużyte elektronarzędzia należy posegregować i zutylizować w sposób przyjazny dla środowiska
 - w przypadku potrzeby pozbycia się narzędzia, akcesoriów i opakowania - symbol ⑰ przypomni Ci o tym

DEKLARACJA ZGODNOŚCI CE

- Oświadczamy z pełną odpowiedzialnością, że produkt, przedstawiony w "Dane techniczne", odpowiada wymaganiom następujących norm i dokumentów normatywnych: EN 60335, EN 61000, EN 55014 zgodnie z wymaganiami dyrektyw 2006/95/EU, 2004/108/EU, 2006/42/EU, 2000/14/EU, 2011/65/EU
- **Dokumentacja techniczna:** SKIL Europe BV (PT-SEU/ENG1), 4825 BD Breda, NL

Marijn van der Hoofden Olaf Dijkgraaf
Operations & Engineering Approval Manager



SKIL Europe BV, 4825 BD Breda, NL

19.12.2013

CE10

HAŁASU/WIBRACJE

- Pomiarów dokonano zgodnie z normą EN/ISO 3744 ciśnienie akustyczne narzędzia wynosi 77,1 dB(A) zaś poziom mocy akustycznej 97,1 dB(A) (poziom odchylenie: 2,2 dB), zaś vibracje 7,4 m/s² (metoda dłoń-ręka; błąd pomiaru K = 1,5 m/s²)
- Gwarantowany poziom mocy akustycznej LWA mierzony zgodnie z normą 2000/14/WE (EN/ISO 3744) jest niższy niż 100 dB(A) (sposób oceny zgodności wg załącznika V)
- Poziom emisji vibracji został zmierzony zgodnie z testem standaryzowanym podanym w EN/ISO 5349; może służyć do porównania jednego narzędzia z innym i jako ocena wstępna narażenia na vibracje w trakcie używania narzędzia do wymienionych zadań
 - używanie narzędzia do innych zadań, lub z innymi albo źle utrzymanymi akcesoriami, może znacząco **zwiększyć** poziom narażenia
 - przypadki, kiedy narzędzie jest wyłączone lub jest czynne, ale aktualnie nie wykonuje zadania, mogą znacząco **zmniejszyć** poziom narażenia
- ! **należy chronić się przed skutkami vibracji przez konserwację narzędzia i jego akcesoriów, zakładanie rękawic i właściwą organizację pracy**

Садовый воздуходув/пылесос 0790

ВВЕДЕНИЕ

- Данный инструмент предназначен для сдувания/уборки, а также всасывания/измельчения сухих листьев и другого сухого садового мусора, как, например, трава или хворост
- Данный инструмент предназначен только для домашнего использования в сухих условиях
- Данный инструмент не подходит для промышленного использования
- **Перед использованием прибора внимательно ознакомьтесь с данной инструкцией и сохраните ее для последующего использования** ③
- **Обратите особое внимание на инструкции по безопасности и предупреждения; нарушение этих инструкций и предупреждений может привести к серьёзным повреждениям**
- Проверьте наличие в упаковке всех частей, показанных на рисунке ②
- В случае отсутствия или повреждения деталей обращайтесь в магазин, где был приобретен инструмент

ТЕХНИЧЕСКИЕ ДАННЫЕ ①

ДЕТАЛИ ИНСТРУМЕНТА ②

- A Нижний воздуходув/всасывающая трубка
- B Верхний воздуходув/всасывающая трубка
- C Мешок для мусора
- D Наплечный ремень
- E Ограничитель шнура
- F Выключатель вкл/выкл
- G Выключатель для выбора режима работы
- H Опорные колеса
- J Вентиляционные отверстия
- K Главная рукоятка
- L Направляющая рукоятка
- M Зажимные винты (4 шт.)
- N Вакуумное отверстие
- P Воздуходувное отверстие
- Q Подвеска для хранения (**винты в комплект поставки не входят**)
- R Крюк для хранения

БЕЗОПАСНОСТЬ

ОБЩЕЕ

- Использовать инструмент следует только при достаточном естественном или соответствующем искусственном освещении
- Используйте инструмент только в полностью собранном виде
- Не используйте инструмент на мокрых газонах либо для сдувания или всасывания мокрых предметов
- Не используйте воздуходув для сдувания горячих, горючих или взрывоопасных материалов или в их сторону

- Не используйте пылесос для всасывания влажных, горючих или взрывоопасных материалов
- Категорически запрещено использовать инструмент в непосредственной близости от людей (особенно детей) и животных
- За несчастные случаи с людьми или повреждение их имущества, а также угрозу для них отвечает пользователь
- Всегда вытягивайте вилку из сетевой розетки,
 - если оставляете инструмент без присмотра
 - перед тем, как убирать застрявшие предметы
 - перед тем, как осматривать, очищать инструмент или проводить с ним другие операции
 - если инструмент начинает очень сильно вибрировать
- Храните инструмент **в помещении** в сухом, запираемом, не доступном для детей месте

ЛИЧНАЯ БЕЗОПАСНОСТЬ

- Этот инструмент не должен использоваться лицами (включая детей) с ограниченными физическими, сенсорными или умственными способностями, или лицами, не имеющими достаточного опыта и знаний, за исключением случаев, когда они работают под надзором или проинструктированы в вопросах использования инструмента лицом, ответственным за их безопасность
- Убедитесь, что дети не имеют возможности играть с инструментом
- **Не давайте инструмент детям**
- Не сдувайте мусор в сторону находящихся рядом лиц
- Во время работы с инструментом одевайте длинные штаны, рубашку с длинным рукавом и прочную обувь
- Необходимо носить защитные перчатки, защитные очки, плотно прилегающую одежду и защиту для волос (для длинных волос)
- При работе в пыльной среде одевайте противопылевую маску

ЭЛЕКТРИЧЕСКАЯ БЕЗОПАСНОСТЬ

- Обязательно убедитесь, что напряжение питания соответствует напряжению, указанному на фирменном штепселе инструмента (инструменты, рассчитанные на напряжение 230 В или 240 В, можно подключать к питанию 220 В)
- Подсоедините инструмент через прерыватель напряжения в случае короткого замыкания (FI) с максимальным пусковым током 30 мА
- Используйте полностью размотанные и безопасные удлинители, рассчитанные на ток не менее 16 А
- Используйте только удлинительные шнуры, предназначенные для внешних работ и снабженные водозащитными штепсельными розетками
- Не используйте удлинительные шнуры длиной больше, чем 20 м (1,5 мм²) или 50 м (2,5 мм²)
- В случае разрезания, повреждения или запутывания силового или удлинительного шнура, выключите инструмент и вытяните вилку с розетки (**не касайтесь шнура, пока вилка вставлена в розетку**)
- Защищайте (удлинительный) шнур от источников тепла, масла и острых краев
- Используйте кабель строго по назначению; не допускается тянуть и передвигать инструмент за кабель или использовать кабель для вытягивания вилки из розетки

- Периодически осматривайте шнур и необходимо, чтобы квалифицированный специалист заменил сетевой шнур в случае повреждения
- Периодически осматривайте удлинительный шнур и заменяйте его в случае повреждения (**использование несоответствующих удлинительных шнуров небезопасно**)
- Не используйте инструмент, если не работает выключатель; отдайте его в ремонт квалифицированным специалистам

ПЕРЕД ИСПОЛЬЗОВАНИЕМ

- Ознакомьтесь со средствами управления и порядком работы с инструментом
- Проверьте работоспособность электроинструмента перед каждым использованием и, в случае обнаружения неисправности, доверяйте его ремонт только квалифицированным специалистам; ни в коем случае не открывайте инструмент самостоятельно
- **Перед уборкой тщательно осмотрите газон и уберите все твердые предметы, которые могут повредить механизм измельчения при всасывании (такие, как камни, осколки стекла или куски металла)**
- Никогда не используйте пылесос, если не установлен мешок для мусора
- Периодически проверяйте его на износ или повреждения
- Замените изношенные или поврежденные части
- Для обеспечения безопасности при работе с инструментом проверяйте затяжку всех гаек, болтов и винтов

ВО ВРЕМЯ ИСПОЛЬЗОВАНИЯ

- Следите за тем, чтобы сетевой шнур не находился рядом с движущимися деталями инструмента; нужно всегда направлять электрический шнур к задней части инструмента, исключая его захват инструментом
- Работая с инструментом, перемещайтесь размеренным нешироким шагом (не бегите)
- Будьте осторожны на склонах
- Не допускайте попадания осколков в вентиляционные отверстия
- Выберите безопасное положение (не протягивайтесь сильно, особенно на лестницах или стремянках)

ПОЯСНЕНИЕ К УСЛОВНЫМ ОБОЗНАЧЕНИЯМ НА ИНСТРУМЕНТЕ

- ③ **Перед использованием ознакомьтесь инструкцию по применению**
- ④ **Одевайте защитные очки**
- ⑤ **Исключите возможность попадания на инструмент дождя**
- ⑥ **Остерегайтесь отлетающих осколков** (окружающие должны находиться на безопасном расстоянии от места уборки)
- ⑦ **В случае, если повредился или запутался (удлинительный) шнур, перед тем, как распутать или отремонтировать его, отключите устройство и выньте вилку из розетки**
- ⑧ **Двойная изоляция (заземляющий провод не требуется)**

ИСПОЛЬЗОВАНИЕ

- Указания по сборке ⑨
 - перед тем, как использовать инструмент, проверьте, находятся ли на месте трубки А и В мешок для мусора С, а также правильно отрегулирован ли наплечный ремень D
 - ! **закрутите до конца все винты, болты и гайки**
- Ограничитель шнура ⑩
 - перекиньте кольцо удлинительного шнура через ограничитель, как показано на рисунке E
 - чтобы зафиксировать шнур, сильно потяните
- Включение/выключение ⑪
 - инструмент включается/выключается перемещением переключателя F ② в положение "I"/"O"
 - ! **перед включением прибора убедитесь в том, что он не прикасается ни к какому предмету**
 - ! **после выключения устройства, двигатель продолжает работать на протяжении нескольких секунд**
- Сдувание ⑫
 - при помощи переключателя G выберите режим сдувания, как показано на рисунке (**только при выключенном инструменте**)
- Всасывание/измельчение ⑬
 - убедитесь в том, что в инструмент установлен мешок для мусора С (порядок установки см. ②)
 - при помощи переключателя G выберите режим всасывания, как показано на рисунке (**только при выключенном инструменте**)
 - ! **не всасывайте твердые предметы, как например, камни, осколки стекла или куски металла**
 - не всасывайте жидкости
 - во избежание забывания всасывающего отверстия и лопастей измельчителя не втягивайте много листьев за раз
 - скорость измельчения зависит от размеров листьев и их остаточной влажности
 - ! **в случае неожиданной остановки инструмента, выключите его, вытяните вилку с сетевой розетки и уберите материал, застрявший между лопастями и корпусом измельчителя**
 - периодически опорожняйте мешок для мусора С (сила всасывания значительно уменьшается, если мешок полный)
- Удержание и направление инструмента ⑭
 - ! **во время работы, всегда держите инструмент за места правильного хвата, которые обозначены серым цветом**
 - чтобы легко направлять трубку по земле, используйте опорные колеса А
 - оптимальные результаты достигаются на расстоянии 5 - 10 см от земли
- Опорожнение мусороуборочного мешка ⑮
 - ! **выключите инструмент и отсоедините сетевой шнур**
 - перед тем, как снимать мешок для мусора с устройства, подождите, пока остановятся лопасти
 - расстегните замок на мешке и полностью опорожните мешок
 - компостные материалы нельзя выбрасывать вместе с бытовыми отходами

ТЕХОБСЛУЖИВАНИЕ / СЕРВИС

- Данный инструмент не подходит для промышленного использования
- Всегда содержите инструмент и его шнур в чистоте (особенно вентиляционные отверстия J (2))
 - для очистки устройства **после каждого применения** пользуйтесь мягкой щеткой или тканью (не применяйте растворители или мощные средства)
 - после каждого использования снимайте мешок для мусора, выворачивайте его на изнанку и тщательно очищайте щеткой
 - после снятия мешка для мусора, удалите с открытого воздуховыпускного отверстия возможные остатки загрязнения
- Хранение (16)
 - надежно закрепите подвеску Q на стене при помощи 4 винтов (**не входят в комплект поставки**), выровняв их по горизонтали
 - используйте подвеску Q и крюк для хранения R, как показано на рисунке
 - храните инструмент **в помещении** в сухом, запираемом, не доступном для детей месте
 - не закрывайте инструмент пластмассовыми материалами (пластмасса может привести к образованию влаги и поражению ржавчиной/коррозии)
- Если инструмент, несмотря на тщательные методы изготовления и испытания, выйдет из строя, то ремонт следует производить силами авторизованной сервисной мастерской для электроинструментов фирмы SKIL
 - отправьте **неразобранный** инструмент со свидетельством покупки Вашему дилеру или в ближайшую станцию обслуживания фирмы SKIL (адреса и схема обслуживания инструмента приведены в вебсайте www.skil.com)

УСТРАНЕНИЕ НЕИСПРАВНОСТЕЙ

- Ниже приведен перечень неисправностей, их возможных причин и корректирующих действий (если при их помощи не удается исправить проблему, обратитесь к дилеру или в сервисный центр)
 - ! **перед поиском неисправности выключите инструмент и отсоедините вилку**
- ★ Инструмент не работает
 - отсутствует питание -> проверьте источник питания (силовой кабель, автоматические прерыватели, плавкие предохранители)
 - вилка не вставлена в розетку -> вставьте вилку
 - поврежден удлинительный шнур -> замените удлинительный шнур
 - поврежден выключатель питания -> обратитесь к дилеру или в сервисный центр
 - изношены угольные щетки -> обратитесь к дилеру или в сервисный центр
 - неисправен двигатель -> обратитесь к дилеру или в сервисный центр
 - неполностью вкручена трубка для сдувания/всасывания -> вкрутите двухчастную трубку для сдувания/всасывания

- ★ Инструмент отключается периодически
 - поврежден выключатель питания -> обратитесь к дилеру или в сервисный центр
 - повреждена внутренняя проводка -> обратитесь к дилеру или в сервисный центр
 - на лопасть попал посторонний предмет -> удалите загромождение
- ★ Отсутствует или низкая мощность сдувания
 - селекторный переключатель находится в режиме всасывания -> установите селекторный переключатель в режим сдувания
- ★ Отсутствует или низкая мощность всасывания
 - селекторный переключатель находится в режиме сдувания -> установите селекторный переключатель в режим всасывания
 - заполнен/загрязнился мешок для мусора -> опорожните или очистите мешок для мусора
 - всасывающее отверстие загромождено или закрыто посторонним предметом -> удалите загромождение

ОХРАНА ОКРУЖАЮЩЕЙ СРЕДЫ

- **Не выкидывайте электроинструмент, принадлежности и упавшую вместе с бытовым мусором** (только для стран ЕС)
 - во исполнение европейской директивы 2012/19/ЕС об утилизации отслужившего свой срок электрического и электронного оборудования и в соответствии с действующим законодательством, утилизация электроинструментов производится отдельно от других отходов на предприятиях, соответствующих условиям экологической безопасности
 - значок (17) напомним Вам об этом, когда появится необходимость сдать электроинструмент на утилизацию

ДЕКЛАРАЦИЯ О СООТВЕТСТВИИ СТАНДАРТАМ СЕ

- С полной ответственностью мы заявляем, что описанный в разделе "Технические данные" продукт соответствует нижеследующим стандартам или нормативным документам: EN 60335, EN 61000, EN 55014 согласно положениям директив 2006/95/EC, 2004/108/EC, 2006/42/EC, 2000/14/EC, 2011/65/EC
- **Техническая документация** у: SKIL Europe BV (PT-SEU/ENG1), 4825 BD Breda, NL

Marijn van der Hoofden
Operations & Engineering

Olaf Dijkgraaf
Approval Manager

SKIL Europe BV, 4825 BD Breda, NL

19.12.2013

- Информация о сертификате соответствия расположена на последней странице настоящей Инструкции

CE10

- Сертификаты соответствия хранятся по адресу: ООО "Роберт Бош" ул. Акад. Королёва, 13, стр. 5 Россия, 129515, Москва **С января 2014 г.** Вашутинское шоссе, влад. 36 Россия, 141446 г.о. Химки
- **Дата производства** указана на последней странице настоящей инструкции
- Информацию об **импортере** изделия можно найти на упаковке

ШУМНОСТИ/ВИБРАЦИИ

- При измерении в соответствии со стандартом EN/ISO 3744 уровень звукового давления для этого инструмента составляет 77,1 дБ (А) и уровень звуковой мощности - 97,1 дБ (А) (стандартное отклонение: 2,2 дБ), и вибрации - 7,4 м/с² (по методу для рук; недостоверность K = 1,5 м/с²)
- Гарантированный уровень звуковой мощности LWA, измеренный согласно стандарту 2000/14/EC (EN/ISO 3744) ниже 100 дБ(А) (способ оценки соответствия согласно Приложению V)
- Уровень вибрации был измерен в соответствии со стандартизированным испытанием, содержащимся в EN/ISO 5349; данная характеристика может использоваться для сравнения одного инструмента с другим, а также для предварительной оценки воздействия вибрации при использовании данного инструмента для указанных целей
 - при использовании инструмента в других целях или с другими/неисправными вспомогательными приспособлениями уровень воздействия вибрации может значительно **повышаться**
 - в периоды, когда инструмент отключен или функционирует без фактического выполнения работы, уровень воздействия вибрации может значительно **снижаться**
- ! **защитайте себя от воздействия вибрации, поддерживая инструмент и его вспомогательные приспособления в исправном состоянии, поддерживая руки в тепле, а также правильно организуя свой рабочий процесс**

UA

Садовый повітродув/пилосос 0790

ВСТУП

- Цей інструмент призначено, щоб здувати/збирати, а також всмоктувати/подрібнювати сухе листя та інше садове сміття, як наприклад траву та хмиз
- Цей інструмент призначено тільки для домашнього використання у сухих умовах
- Цей інструмент не придатний для промислового використання
- **Перед використанням приладу уважно прочитайте дану інструкцію з експлуатації й збережіть її для подальшого використання** ③

- **Зверніть особливу увагу на правила і попередження з техніки безпеки; їх недотримання може призвести до серйозної травми**
- Перевірте наявність в упаковці всіх частин, показаних на малюнку ②
- У разі відсутності чи пошкодження деталей просимо звертатися в магазин, де було придбано інструмент

ТЕХНІЧНІ ДАНІ ①

ЕЛЕМЕНТИ ІНСТРУМЕНТА ②

- A** Нижній повітродув/всмоктувальна трубка
- B** Верхній повітродув/всмоктувальна трубка
- C** Мішок для сміття
- D** Наплічний ремінь
- E** Обмежувач шнура
- F** Вимикач живлення
- G** Вимикач для вибору режиму роботи
- H** Опорні колеса
- J** Вентиляційні отвори
- K** Головна рукоятка
- L** Напрямна рукоятка
- M** Затискні гвинти (4 шт.)
- N** Вакуумний отвір
- P** Повітродувний отвір
- Q** Підвіска для зберігання (**гвинти у комплект постачання не входять**)
- R** Гак для зберігання

БЕЗПЕКА

ЗАГАЛЬНЕ

- Користуватися інструментом можна лише за достатнього денного чи відповідного штучного освітлення
- Використовуйте цей інструмент тільки повністю зібраним
- Не використовуйте інструмент на мокрих газонах або для здування чи всмоктування мокрих предметів
- Не використовуйте повітродув для здування гарячих, горючих чи вибухонебезпечних матеріалів або у їхню сторону
- Не використовуйте пилосос всмоктує гарячих, горючих або вибухонебезпечних матеріалів
- Категорично заборонено використовувати інструмент безпосередньо поблизу інших людей (особливо дітей) і тварин
- За нещасні випадки з людьми або пошкодження їх майна, а також зарозу для них відповідає користувач
- Завжди витягуйте вилку з мережевої розетки
 - коли залишаєте інструмент без нагляду
 - перед тим, як виймати застрягли предмети
 - перед тим, як оглядати, очищувати інструмент або проводити з ним інші операції
 - якщо інструмент починає засильно вібрувати
- Зберігати інструмент у приміщенні в сухому, не доступному для дітей місці

БЕЗПЕКА ЛЮДЕЙ

- Цей інструмент не може використовуватись особами (включаючи дітей) з обмеженими фізичними, сенсорними або розумовими здібностями, або особами, які не мають достатньо досвіду та знань за

виключенням випадків, коли вони працюють під наглядом або пройшли інструктаж щодо використання інструменту з боку особи, яка відповідає за їх безпеку

- Переконайтеся, що діти не мають змоги гратися з інструментом
- **Не давайте інструмент у руки дітям**
- Не здувайте сміття у бік осіб, які знаходяться поблизу
- Під час роботи з інструментом одягайте довгі штани, сорочку на довгий рукав та міцне взуття
- Надягайте захисні рукавички, окуляри безпеки, щільно облягаючий одяг і захисну шапочку (для довгого волосся)
- Під час роботи у пилному середовищі надягайте протипилову маску

ЕЛЕКТРИЧНА БЕЗПЕКА

- Перед роботою перевірте відповідність струму в мережі із струмом, позначені на інструменті (інструменти, розраховані на 230В або 240В, також можуть підключатися до мережі 220В)
- Під час роботи на вулиці, підключайте інструмент через запобіжник короткого замикання (FI) з максимальним пусковим струмом 30 мА
- Використовуйте повністю розгорнений шнур подовжувача, який може витримувати навантаження в 16 Ампер
- Використовуйте тільки подовжувач, який призначено для зовнішніх робіт та обладнано водозахисною штепсельною розеткою
- Не використовуйте подовжувачі завдовжки більше, як 20 м (1,5 мм²) або 50 м (2,5 мм²)
- У разі розрізання, пошкодження або заплутування силового шнура чи подовжувача, вимкніть інструмент і витягніть вилку з розетки (**не торкайтесь шнура, доки вилка вставлена у розетку**)
- Захищайте подовжувач від джерел тепла, оливи та гострих країв
- Не використовуйте кабель для перенесення приладу, підвішування або витягування штепселя з розетки
- Періодично оглядайте шнур та зйого повинен замінити кваліфікований фахівець у випадку пошкодження
- Періодично оглядайте подовжувач та замініть його у разі пошкодження (**використовувати невідповідний подовжувач небезпечно**)
- Не використовуйте інструмент, якщо не працює вимикач; здайте його на ремонт кваліфікованим спеціалістам

ПЕРЕД ВИКОРИСТАННЯМ

- Ознайомтесь із засобами керування та порядком роботи з інструментом
- Перевіряйте працездатність інструменту перед кожним його використанням та, у випадку виявлення несправності, віднесіть його до кваліфікованого спеціаліста; ні, в якому разі не відкривайте інструмент самотужки
- **Перед тим, як прибирати, ретельно огляньте газон і приберіть усі тверді предмети, які можуть пошкодити подрібнювальний механізм під час всмоктування (такі, як каміння, осколки скла або куски металу)**

- Ніколи не прибирайте пиლოსосом, якщо не встановлено мішок для сміття
- Час від часу перевіряйте його на зношування або пошкодження
- Замініть зношені або пошкоджені частини
- Щоб гарантувати безпеку під час роботи з інструментом, ретельно затягуйте усі гайки, болти та гвинти

ПІД ЧАС ВИКОРИСТАННЯ

- Не дозволяйте шнуру живлення стикатися з рухомими частинами інструменту; завжди викладайте шнур за задньою частиною інструменту
- Працюючи з інструментом, рухайтесь нешвидко розміреною ходою (не біжіть)
- Вважайте на схилах
- Не допускайте потрапляння осколків у вентиляційні отвори
- Оберіть безпечне положення (не протягуйте сильно, особливо на драбинах)

ПОЯСНЕННЯ ДО УМОВНИХ ПОЗНАЧОК НА ІНСТРУМЕНТІ

- 3 **Перед використанням прочитайте інструкцію із застосування**
- 4 **Одягайте захисні окуляри**
- 5 **Виключіть можливість потраплення на інструмент дощу**
- 6 **Остерігайтесь осколків, які відлітають** (люди довкола мають перебувати на безпечній відстані від місця прибирання)
- 7 У разі, якщо пошкодився або заплутався подовжувач або силовий шнур, перед тим, як розплутувати чи ремонтувати його, вимкніть пристрій та витягніть вилку з розетки
- 8 Подвійна ізоляція (заземлюючий провід не потрібен)

ВИКОРИСТАННЯ

- Інструкції зі збирання 9
 - перед тим, як використовувати інструмент, перевірте, чи на місці трубки А і В мішок для сміття С, а також чи правильно відрегульовано наплічний ремінь D
- ! **надійно затягніть усі гвинти, болти та гайки**
- Обмежувач шнура 10
 - перекиньте кільце подовжувача через обмежувач, як показано на малюнку E
 - щоб зафіксувати шнур, сильно потягніть
- Вмикання/вимикання 11
 - вкл/викл. інструмент поставивши вимикач F 2 у положення "I"/"O"
- ! **перш ніж увімкнути пристрій, переконайтеся, що він не торкається ніякого предмета**
- ! **після вимикання пристрою двигун продовжує працювати кілька секунд**
- Здування 12
 - за допомогою перемикача G виберіть режим здування, як показано на рисунку (тільки при вимкненому інструменті)
- Всмоктування/подрібнення 13
 - переконайтеся, що в інструмент вставлено мішок для сміття С (порядок встановлення див. 2)
 - за допомогою перемикача G виберіть режим всмоктування, як показано на рисунку (тільки при вимкненому інструменті)

! не використовуйте пиросос для всмоктування твердих предметів, як наприклад, каміння, осколки скла чи нуски металу

- не всмоктуйте рідини
- щоб не забився всмоктувальний отвір і лопати подрібнювача, не втягуйте багато листя за раз
- швидкість подрібнення залежить від розмірів листя та його залишкової вологості

! у разі, якщо інструмент раптово зупинився, вимкніть його, витягніть вилку з мережевої розетки і вийміть матеріал, який застряг між лопатами і корпусом подрібнювача

- час від часу спорожнійте мішок для сміття С (сила всмоктування суттєво зменшується, якщо мішок повний)
- Утримування і робота інструментом 14
 - ! під час роботи, завжди тримайте інструмент за частини захвату сірого кольору**
 - щоб легко направляти трубку по землі, Н використовуйте опорні колеса
 - найкращих результатів досягають на відстані 5 - 10 см від землі
- Спорожнення мішка для сміття 15
 - ! вимкніть інструмент і витягніть вилку з розетки**
 - перед тим, як знімати мішок для сміття з пристрою, почекайте, поки зупиняться лопати
 - розстібніть замок на мішку та повністю спорожніть мішок
 - компостні матеріали не можна викидати разом з побутовим сміттям

ДОГЛЯД/ОБСЛУГОВУВАННЯ

- Цей інструмент не придатний для промислового використання
- Завжди тримайте інструмент та його шнур в чистоті (особливо вентиляційні отвори J 2)
 - після кожного використання **очищуйте пристрій** м'якою тканиною або щіткою (заборонено застосовувати миючі засоби або розчинники)
 - після кожного використання **виймайте мішок для сміття**, вивертайте його навиворіт та ретельно очищайте щіткою
 - вийнявши мішок для сміття, видаліть з відкритого повітровипускного отвору можливі залишки забруднення
- Зберігання 16
 - надійно закріпіть підвіску Q на стіні за допомогою 4 гвинтів (**не входять у комплект постачання**), вирівнявши їх по горизонталі
 - використовуйте підвіску Q і гак для зберігання R, як показано на рисунку
 - зберігати інструмент у приміщенні в сухому, не доступному для дітей місці
 - не закривайте інструмент пластмасовими матеріалами (пластмаса може призвести до вологоутворення й іржавіння/корозії)
- Якщо незважаючи на ретельну технологію виготовлення і перевірки інструмент все-таки вийде з ладу, його ремонт дозволяється виконувати лише в авторизованій сервісній майстерні для електроприладів SKIL

- надішліть **нерозібраний** інструмент разом з доказом купівлі до Вашого дилера або до найближчого центру обслуговування SKIL (адреси, а також діаграма обслуговування пристрою, подаються на сайті www.skil.com)

УСУНЕННЯ НЕПОЛАДОК

- Нижче наведено перелік несправностей, їх можливих причин і корективних дій (якщо за їх допомогою вирішити проблему не вдається, зверніться до дилера або у сервісний центр)

! перед тим як шукати несправність, вимкніть інструмент і витягніть вилку

- ★ Інструмент не працює
 - відсутнє живлення -> перевірте джерело живлення (силовий кабель, автоматичні переривники, топкі запобіжники)
 - вилку не вставлено у розетку -> вставте вилку
 - пошкоджено продовжувач -> замініть продовжувач
 - пошкоджено вимикач живлення -> зверніться до дилера або у сервісний центр
 - зношені вугільні щітки -> зверніться до дилера або у сервісний центр
 - несправний двигун -> зверніться до дилера або у сервісний центр
 - повністю вкручена трубка для здування/ всмоктування -> вкрутіть двочастинну трубку для здування/всмоктування
- ★ Інструмент періодично вимикається
 - пошкоджено вимикач живлення -> зверніться до дилера або у сервісний центр
 - пошкоджено внутрішню проводку -> зверніться до дилера або у сервісний центр
 - на лопату потрапив сторонній предмет -> усуньте забивання
- ★ Відсутня або низька потужність здування
 - селекторний перемикач перебуває у режимі всмоктування -> установіть селекторний перемикач у режим здування
- ★ Відсутня або низька потужність всмоктування
 - селекторний перемикач перебуває у режимі здування -> встановіть селекторний перемикач у режим всмоктування
 - заповнився/забруднився мішок для сміття -> спорожніть або очистіть мішок для сміття
 - всмоктувальний отвір забито або заблоковано стороннім предметом -> усуньте забивання

ОХОРОНА НАВКОЛИШНЬОЇ СЕРЕДИ

- **Не викидайте електроінструмент, приналежності та упакову разом зі звичайним сміттям** (тільки для країн ЄС)
 - відповідно до європейської директиви 2012/19/ЄС щодо утилізації старих електричних та електронних приладів, в залежності з місцевим законодавством, електроінструмент, який перебував в експлуатації повинен бути утилізований окремо, безпечно для навколишнього середовища шляхом
 - малюнок 17 нагадає вам про це

ΔΕΚΛΑΡΑЦΙΑ ΠΡΟ ВІДПОВІДНІСТЬ СТАНДАРТАМ СЕ

- Ми заявляємо під нашу виключну відповідальність, що описаний в "Технічні дані" продукт відповідає таким нормам або нормативним документам: EN 60335, EN 61000, EN 55014 у відповідності до положень директив 2006/95/EG, 2004/108/EG, 2006/42/EG, 2000/14/EG, 2011/65/EC
- **Технічні документи в:** SKIL Europe BV (PT-SEU/ENG1), 4825 BD Breda, NL

Marijn van der Hoofden
Operations & Engineering

Olaf Dijkgraaf
Approval Manager

SKIL Europe BV, 4825 BD Breda, NL

19.12.2013

CE10

ШУМ/ВІБРАЦІЯ

- Зміряний відповідно до EN/ISO 3744 рівень тиску звуку даного інструменту 77,1 дБ(А) і потужність звуку 97,1 дБ(А) (стандартне відхилення: 2,2 дБ), і вібрація 7,4 м/с² (ручна методика; похибка K = 1,5 м/с²)
 - Гарантований рівень звукової потужності LWA, який виміряно згідно зі стандартом 2000/14/EG (EN/ISO 3744) нижчий за 100 дБ(А) (процедура оцінки відповідності згідно з Додатком V)
 - Рівень вібрації було виміряно у відповідності зі стандартизованим випробуванням, що міститься в EN/ISO 5349; дана характеристика може використовуватися для порівняння одного інструмента з іншим, а також для попередньої оцінки впливу вібрації під час застосування даного інструмента для вказаних цілей
 - при використанні інструмента в інших цілях або з іншими/несправними допоміжними пристосуваннями рівень впливу вібрації може значно **підвищуватися**
 - у періоди, коли інструмент вимкнений або функціонує без фактичного виконання роботи, рівень впливу вібрації може значно **знижуватися**
- ! захищайте себе від впливу вібрації, підтримуючи інструмент і його допоміжні пристосування в справному стані, підтримуючи руки в теплі, а також правильно організовуючи свій робочий процес**

GR

Φυσητήρας/ηλεκτρική σκούπα κήπου

0790

ΕΙΣΑΓΩΓΗ

- Αυτό το εργαλείο έχει σχεδιαστεί για φύσημα και συλλογή καθώς και για απορρόφηση ή τεμαχισμό ξερών φύλλων και άλλων ξερών υπολειμμάτων κήπου όπως γρασίδι και κλαδάκια

- Αυτό το εργαλείο προορίζεται μόνο για οικιακή χρήση και δεν είναι σχεδιασμένο για χρήση σε υγρό περιβάλλον
- Αυτό το εργαλείο δεν προορίζεται για επαγγελματική χρήση
- **Διαβάστε προσεκτικά τις οδηγίες πριν από τη χρήση και φυλάξτε τις για μελλοντική αναφορά** ③
- **Δώστε ιδιαίτερη προσοχή στις οδηγίες ασφαλείας και στις προειδοποιήσεις - η μη τήρηση αυτών των οδηγιών και προειδοποιήσεων θα μπορούσε να προκαλέσει σοβαρές σωματικές βλάβες**
- Βεβαιωθείτε ότι η συσκευασία περιέχει όλα τα εξαρτήματα που απεικονίζονται στο σχέδιο ②
- Όταν κάποια εξαρτήματα λείπουν ή έχουν φθορές, παρακαλούμε επικοινωνήστε με τον αντιπρόσωπό σας

ΤΕΧΝΙΚΑ ΧΑΡΑΚΤΗΡΙΣΤΙΚΑ ①

ΜΕΡΗ ΤΟΥ ΕΡΓΑΛΕΙΟΥ ②

- A** Κάτω σωλήνας φυσητήρα / αναρρόφησης
- B** Επάνω σωλήνας φυσητήρα / αναρρόφησης
- C** Σάκος συλλογής
- D** Ιμάντας μεταφοράς
- E** Υποδοχή καλωδίου
- F** Διακόπτης εκκίνησης/στάσης
- G** Διακόπτης επιλογής τρόπου λειτουργίας
- H** Τροχοί στήριξης
- J** Σχιστές αερισμού
- K** Κεντρική λαβή
- L** Χειρολαβή οδήγησης
- M** Βίδες συναρμογής (4)
- N** Άνοιγμα λειτουργίας ηλεκτρικής σκούπας
- P** Άνοιγμα φυσητήρα
- Q** Ράγα αποθήκευσης (**δεν παρέχονται οι βίδες**)
- R** Γάντζος αποθήκευσης

ΑΣΦΑΛΕΙΑ

ΓΕΝΙΚΑ

- Να χρησιμοποιείτε το εργαλείο μόνο στο φως της ημέρας ή με κατάλληλο τεχνητό φωτισμό
- Να χρησιμοποιείτε το εργαλείο μόνο εάν είναι εντελώς συναρμολογημένο
- Μη χρησιμοποιείτε το εργαλείο σε υγρό χλοοτάπητα και όταν τα υλικά που θα φυσηξετε / σκουπίσετε είναι βρεγμένα
- Μη φυσάτε προς θερμά, εύφλεκτα ή εκρηκτικά υλικά
- Μη ρουφάτε θερμά, εύφλεκτα υλικά ή εκρηκτικές ουσίες
- Ποτέ μη χρησιμοποιείτε το εργαλείο κουρεύετε σε σημεία όπου υπάρχουν κοντά άλλα άτομα (ειδικά παιδιά) και ζώα
- Ο χρήστης είναι υπεύθυνος για ατυχήματα ή κινδύνους που μπορεί να συμβούν σε άλλα άτομα ή ιδιοκτησίες
- Πάντα να απουσιάζετε το φως από την πηγή ρεύματος
 - οποτεδήποτε αφήνετε το εργαλείο χωρίς επιτήρηση
 - πριν από τον καθαρισμό των σφηνωμένων υλικών
 - πριν από τον έλεγχο, τον καθαρισμό ή την εργασία με το εργαλείο
 - οποτεδήποτε το εργαλείο αρχίζει να παρουσιάζει αντικανονικούς κραδασμούς

- Αποθηκεύστε το εργαλείο σε **εσωτερικούς χώρους** σε μέρος δροσερό και κλειδωμένο, μακριά από παιδιά

ΑΣΦΑΛΕΙΑ ΠΡΟΣΩΠΩΝ

- Το εργαλείο αυτό δεν προορίζεται για χρήση από άτομα (συμπεριλαμβανομένων παιδιών) με μειωμένες φυσικές, αισθητικές ή νοητικές ικανότητες, ή από άτομα χωρίς εμπειρία ή γνώση, εκτός και αν επιβλέπονται ή εάν τους έχουν δοθεί οδηγίες σχετικά με τη χρήση του εργαλείου από άτομα υπεύθυνα για την ασφάλειά τους
- Βεβαιωθείτε ότι τα παιδιά δεν παίζουν με το εργαλείο
- **Ποτέ μην αφήνετε παιδιά να χρησιμοποιούν το εργαλείο**
- Ποτέ μη φυσάτε τα υπολείμματα προς τα εκεί που βρίσκονται άλλα άτομα
- Πάντα να φοράτε μακρύ παντελόνι, μπλούζα με μακριά μανίκια και υποδήματα βαρέως τύπου κατά το χειρισμό του εργαλείου
- Φοράτε προστατευτικά γάντια, προστατευτικά γυαλιά, εφαρμοστά ενδύματα και κάλυμμα μαλλιών (για μακριά μαλλιά)
- Να φοράτε μάσκα σκόνης όταν εργάζεστε σε περιβάλλον με έντονη σκόνη

ΗΛΕΚΤΡΙΚΗ ΑΣΦΑΛΕΙΑ

- Βεβαιωθείτε ότι η τάση του παρεχόμενου ρεύματος είναι ίδια με την τάση που υποδεικνύεται στην πινακίδα δεδομένων του εργαλείου (εργαλεία που φέρουν την ένδειξη 230V ή 240V μπορούν να συνδεθούν επίσης σε πρίζα 220V)
- Συνδέστε το εργαλείο στο ρεύμα χρησιμοποιώντας έναν διακόπτη ασφαλείας με όριο ενεργοποίησης 30 mA
- Χρησιμοποιείτε ασφαλείς, τελειώς ξετυλιγμένες προεκτάσεις καλωδίου με χωρητικότητα 16 Amps
- Χρησιμοποιείτε μόνο προέκταση καλωδίου κατάλληλη για υπαίθρια χρήση και εξοπλισμένη με αδιάβροχο φικς και πρίζα σύνδεσης
- Να χρησιμοποιείτε μόνο μπαλαντέζες με μέγιστο μήκος 20 μέτρων (1,5 mm²) ή 50 μέτρων (2,5 mm²)
- Πάντα να σβήνετε το εργαλείο και να αποσυνδέετε το φικς από την τροφοδοσία ρεύματος εάν το καλώδιο τροφοδοσίας ρεύματος ή η μπαλαντέζα είναι κομμένη, φθαρμένη ή κουβαριασμένη (**μην ακουμπάτε το καλώδιο πριν από την αποσύνδεση του φικς**)
- Προστατέψτε το καλώδιο (προέκτασης) από θερμότητα, τα λάδια και τα αιχμηρά άκρα
- Μη χρησιμοποιείτε το καλώδιο για να μεταφέρετε ή ν' αναρτήσετε το ηλεκτρικό εργαλείο ή για να βγάλετε το φικς από την πρίζα
- Ελέγχετε τακτικά το καλώδιο και σε περίπτωση βλάβης, φροντίστε να αντικατασταθούν από εξειδικευμένο άτομο
- Να επιθεωρείτε κατά διαστήματα τόν καλώδιο προέκτασης και να το αντικαταστήσετε εάν έχει ζημιά (**το ακατάλληλο καλώδιο προέκτασης κρύβει κινδύνους**)
- Μη χρησιμοποιείτε το εργαλείο εάν δεν μπορεί να ανάψει ή σβήσει από το διακόπτη - η επισκευή του χαλασμένου διακόπτη πάντοτε θα πρέπει να γίνεται από εξειδικευμένο τεχνικό

ΠΡΙΝ ΑΠΟ ΤΗ ΧΡΗΣΗ

- Να εξοικειωθείτε με τα χειριστήρια και τη σωστή χρήση του εργαλείου
- Ελέγξτε τη λειτουργία του εργαλείου πριν από κάθε χρήση, και σε περίπτωση βλάβης, πάτε το για επισκευή σε κάποιο εξειδικευμένο άτομο - ποτέ μην ανοίγετε μόνοι σας το εργαλείο
- **Πριν από τη χρήση, να επιθεωρείτε σχολαστικά την περιοχή όπου θα χρησιμοποιηθεί το εργαλείο, και να αφαιρέσετε όλα τα στερεά αντικείμενα που μπορεί να προκαλέσουν ζημιά στο μηχανισμό τεμαχισμού κατά το σκούπισμα (π.χ πετραδάκια, σκασμένα γυαλιά ή κομμάτια μετάλλου)**
- Κατά το σκούπισμα, ποτέ να μη χρησιμοποιείτε το εργαλείο εάν ο σάκος συλλογής δεν είναι στη θέση του
- Να ελέγχετε τακτικά το σάκο συλλογής για φθορές ή ζημιές
- Να αντικαθιστάτε τα εξαρτήματα με φθορές ή βλάβες
- Φροντίστε όλα τα παξιμάδια, βίδες και μπουλόνια να είναι καλά σφιγμένα για την ασφάλεια του εργαλείου

ΚΑΤΑ ΤΗ ΧΡΗΣΗ

- Να κρατάτε πάντα το καλώδιο μακριά από τα κινούμενα μέρη του εργαλείου σας - κρατάτε το καλώδιο προς τα πίσω, μακριά από το εργαλείο
- Να χειρίζεστε το εργαλείο μόνο σε ρυθμό βαδίσματος (μην τρέχετε)
- Να πατάτε σταθερά σε πλαγιές
- Να φροντίζετε πάντα τα ανοίγματα εξαερισμού να παραμένουν καθαρά από σκουπίδια
- Να πατάτε γερά κατά την εργασία (χωρίς να γέρνετε υπερβολικά, ειδικά όταν είστε επάνω σε σκαμπί ή σκάλα)

ΕΠΕΞΗΓΗΣΗ ΤΩΝ ΣΥΜΒΟΛΩΝ ΣΤΟ ΕΡΓΑΛΕΙΟ

- ③ Διαβάστε το εγχειρίδιο οδηγιών πριν από τη χρήση
- ④ Να φοράτε προστατευτικά γυαλιά
- ⑤ Μην εκθέτετε το εργαλείο στη βροχή
- ⑥ Προσέξτε για τον κίνδυνο τραυματισμού λόγω εκτοξευόμενων σκουπιδιών (φροντίστε οι παριστάμενοι να βρίσκονται σε ασφαλή απόσταση από την περιοχή εργασίας)
- ⑦ Σβήστε να αποσυνδέετε το φικς πριν από τον καθαρισμό / συντήρηση ή εάν η μπαλαντέζα είναι χαλασμένη ή κουβαριασμένη
- ⑧ Διπλή μόνωση (δεν απαιτείται καλώδιο γείωσης)

ΧΡΗΣΗ

- Οδηγίες συναρμολόγησης ⑨
 - φροντίστε οι σωλήνες A και B και ο σάκος συλλογής C να έχουν συναρμολογηθεί σωστά και ότι ο ιμάντας ώμου D να ρυθμιστεί σωστά πριν από το χειρισμό του εργαλείου
- ! **σφίξτε καλά όλες τις βίδες, τα μπουλόνια και τα παξιμάδια**
- Υποδοχή καλωδίου ⑩
 - κρεμάστε τη θηλιά του καλωδίου προέκτασης επάνω απ' την υποδοχή E όπως εικονίζεται
 - τραβήξτε γερά για να στερεωθεί το καλώδιο προέκτασης

- Εκκίνηση/Σταση ⑪
 - ξεκινάτε/σταματάτε το εργαλείο πιέζοντας το διακόπτη F ② στη θέση "I"/"O"
 - ! **πριν από το άναμμα του εργαλείου, βεβαιωθείτε ότι δεν είναι σε επαφή με κάποιο αντικείμενο**
 - ! **μετά το σβήσιμο του εργαλείου, το μοτέρ συνεχίζει να λειτουργεί επί μερικά δευτερόλεπτα**
- Φύσημα ⑫
 - επιλέξτε τη λειτουργία φυσήματος με το διακόπτη G όπως εικονίζεται (μόνο όταν το εργαλείο είναι σβηστό)
- Σκούπισμα/τεμαχισμός ⑬
 - βεβαιωθείτε ότι ο σάκος συλλογής C βρίσκεται επάνω στο εργαλείο (για την τοποθέτηση βλ. ②)
 - επιλέξτε τη λειτουργία ηλεκτρικής σκούπας με το διακόπτη G όπως εικονίζεται (μόνο όταν το εργαλείο είναι σβηστό)
 - ! **μη ρουφάτε με την ηλεκτρική σκούπα στερεά αντικείμενα όπως πέτρες, σπασμένα γυαλιά ή κομμάτια μετάλλου**
 - μη ρουφάτε υγρά
 - μη ρουφάτε μεγάλες ποσότητες φύλλων μαζί, για να αποφευχθεί το βούλωμα του ανοίγματος απορρόφησης και το φράξιμο της φτερωτής του τεμαχιστή
 - η ένταση του τεμαχίσματος εξαρτάται από το μέγεθος του υλικού φύλλων και την υπολειπόμενη υγρασία του
 - ! **όταν το εργαλείο σταματήσει απότομα, σβήστε το αμέσως, βγάλτε το φιν από την τροφοδοσία ρεύματος, και αφαιρέστε όλα τα σφηνωμένα υλικά ανάμεσα στην φτερωτή του τεμαχιστή και το περίβλημα**
 - να αδειάζετε τακτικά το σάκο συλλογής C (η δυναμικότητα της ηλεκτρικής σκούπας ελαττώνεται σημαντικά όταν γεμίσει ο σάκος συλλογής)
- Πώς να κρατάτε και να οδηγείτε το εργαλείο ⑭
 - ! **ενώ εργάζεστε, να κρατάτε πάντα το εργαλείο από τη/τις λαβή/ές με γκρι χρώμα**
 - χρησιμοποιήστε τους τροχούς υποστήριξης H για την εύκολη καθοδήγηση του σωλήνα κατά μήκος του εδάφους
 - για το καλύτερο δυνατό αποτέλεσμα, διατηρήστε απόσταση 5 - 10 cm από το έδαφος
- Άδειασμα σάκου συλλογής ⑮
 - ! **απενεργοποιήστε το εργαλείο και βγάλτε το φιν από την πρίζα**
 - περιμένετε μέχρι να σταματήσει η φτερωτή προτού αφαιρέσετε το σάκο συλλογής από το εργαλείο
 - ανοίξτε το φερμουάρ του σάκου συλλογής και αδειάστε τον τελείως
 - το κομμάτι δεν πρέπει να απορρίπτεται μαζί με τα οικιακά απορρίμματα

ΣΥΝΤΗΡΗΣΗ / ΣΕΡΒΙΣ

- Αυτό το εργαλείο δεν προορίζεται για επαγγελματική χρήση
- Κρατάτε πάντοτε το εργαλείο και το καλώδιο καθαρά (και ιδιαίτερα τις θυρίδες αερισμού J ②)
 - να καθαρίζετε το εργαλείο **μετά από κάθε χρήση** με μαλακή βούρτσα ή πανί (μη χρησιμοποιείτε μέσα καθαρισμού ή διαλυτικά)

- αφαιρέστε το σάκο συλλογής **μετά από κάθε χρήση**, γυρίστε τον μέσα - έξω και βουρτσίστε τον καλά
- μετά την αφαίρεση του σάκου συλλογής, βεβαιωθείτε ότι τυχόν υπολείμματα ακαθαρσιών έχουν αφαιρεθεί πριν την ανοικτή περιοχή εξαγωγής αέρα
- Αποθήκευση ⑯
 - να στερεώστε καλά στον τοίχο τη ράγα αποθήκευσης Q με 4 βίδες (δεν παρέχονται) και να την οριζοντιώσετε
 - χρησιμοποιήστε τη ράγα αποθήκευσης Q και το γάντζο αποθήκευσης R όπως εικονίζεται
 - αποθηκεύστε το εργαλείο **σε εσωτερικούς χώρους** σε μέρος δροσερό και κλειδωμένο, μακριά από παιδιά
 - μην καλύπτετε το εργαλείο με πλαστικό (το πλαστικό μπορεί να προκαλέσει υγρασία και αποτέλεσμα αυτής να είναι η σκουριά / διάβρωση)
- Αν παρ' όλες τις επιμελημένες μεθόδους κατασκευής κι ελέγχου το εργαλείο σταματήσει κάποτε να λειτουργεί, τότε η επισκευή του πρέπει να ανατεθεί σ' ένα εξουσιοδοτημένο συνεργείο για ηλεκτρικά εργαλεία της SKIL
 - στείλτε το εργαλείο **χωρίς να το αποσυναρμολογήσετε** μαζί με την απόδειξη αγοράς στο κατάστημα από το οποίο το αγοράσατε ή στον πλησιέστερο σταθμό τεχνικής εξυπηρέτησης της SKIL (θα βρείτε τις διευθύνσεις και το διάγραμμα συντήρησης του εργαλείου στην ιστοσελίδα www.skil.com)

ΑΝΤΙΜΕΤΩΠΙΣΗ ΠΡΟΒΛΗΜΑΤΩΝ

- Στον παρακάτω κατάλογο παρατίθενται συμπτώματα βλαβών, πιθανές αιτίες και επανορθωτικές ενέργειες (εάν με αυτά δεν εντοπιστεί και αποκατασταθεί το πρόβλημα, επικοινωνήστε με τον αντιπρόσωπο ή το κέντρο σέρβις)
 - ! **πριν από τη διερεύνηση του προβλήματος, κλείστε το διακόπτη του εργαλείου και βγάλτε το από την πρίζα**
- ★ Το εργαλείο δε λειτουργεί
 - δεν υπάρχει τροφοδοσία ρεύματος -> ελέγξτε την τροφοδοσία ρεύματος (καλώδιο ρεύματος, αυτόματοι διακόπτες, ασφάλειες)
 - το φιν δεν έχει συνδεθεί -> συνδέστε το φιν
 - το καλώδιο προέκτασης έχει ζημιά -> αντικαταστήστε το καλώδιο προέκτασης
 - ελαττωματικός διακόπτης on/off -> επικοινωνήστε με τον αντιπρόσωπο ή το κέντρο σέρβις
 - φθαρμένα καρβουνάκια -> επικοινωνήστε με τον αντιπρόσωπο ή το κέντρο σέρβις
 - ελαττωματικό μοτέρ -> επικοινωνήστε με τον αντιπρόσωπο ή το κέντρο σέρβις
 - ο σωλήνα φυσήματος / ηλεκτρικής σκούπας δεν έχει τοποθετηθεί σωστά -> τοποθετήστε το διμερή σωλήνα φυσήματος / ηλεκτρικής σκούπας
- ★ Το εργαλείο κάνει διακοπές
 - ελαττωματικός διακόπτης on/off -> επικοινωνήστε με τον αντιπρόσωπο ή το κέντρο σέρβις
 - ελαττωματική εσωτερική καλωδίωση -> επικοινωνήστε με τον αντιπρόσωπο ή το κέντρο σέρβις
 - η φτερωτή έχει βουλώσει από ξένα αντικείμενα -> αφαιρέστε τα αντικείμενα που τη φράζουν

- * Ισχύς φυσήματος ανύπαρκτη ή χαμηλή
 - ο διακόπτης επιλογής είναι σε λειτουργία ηλεκτρικής σκούπας -> τοποθετήστε το διακόπτη επιλογής στη λειτουργία φυσήματος
- * Ισχύς απορρόφησης ανύπαρκτη ή χαμηλή
 - ο διακόπτης επιλογής είναι σε λειτουργία φυσήματος -> τοποθετήστε το διακόπτη επιλογής στη λειτουργία απορρόφησης
 - ο σάκος συλλογής είναι γεμάτος ή βρώμικος -> αδειάστε/ καθαρίστε το σάκο συλλογής
 - το άνοιγμα απορρόφησης είναι βουλωμένο ή φράζει από κάποιο ξένο αντικείμενο -> αφαιρέστε το φράξιμο

ΠΕΡΙΒΑΛΛΟΝ

- **Μην πετάτε τα ηλεκτρικά εργαλεία, εξαρτήματα και συσκευασία στον κάδο οικιακών απορριμμάτων** (μόνο για τις χώρες της ΕΕ)
 - σύμφωνα με την ευρωπαϊκή οδηγία 2012/19/ΕΚ περί ηλεκτρικών και ηλεκτρονικών συσκευών και την ενσωμάτωσή της στο εθνικό δίκαιο, τα ηλεκτρικά εργαλεία πρέπει να συλλέγονται ξεχωριστά και να επιστρέφονται για ανακύκλωση με τρόπο φιλικό προς το περιβάλλον
 - το σύμβολο  θα σας το θυμίσει αυτό όταν έλθει η ώρα να πετάξετε τις

ΔΗΛΩΣΗ ΣΥΜΜΟΡΦΩΣΗΣ CE

- Δηλώνουμε υπευθύνως ότι το προϊόν που περιγράφεται στα "Τεχνικά χαρακτηριστικά" εκπληρώνει τους εξής κανονισμούς ή κατασκευαστικές συστάσεις: EN 60335, EN 61000, EN 55014 σύμφωνα με τις διατάξεις των οδηγιών 2006/95/ΕΚ, 2004/108/ΕΚ, 2006/42/ΕΚ, 2000/14/ΕΚ, 2011/65/ΕΕ
- **Τεχνικός φάκελος από:** SKIL Europe BV (PT-SEU/ENG1), 4825 BD Breda, NL

Marijn van der Hoofden
Operations & Engineering

Olaf Dijkgraaf
Approval Manager



SKIL Europe BV, 4825 BD Breda, NL

19.12.2013

CE10

ΘΟΡΥΒΟ/ΚΡΑΔΑΣΜΟΥΣ

- Μετρημένη σύμφωνα με EN/ISO 3744 η στάθμη ακουστικής πίεσης αυτού του εργαλείου ανέρχεται σε 77,1 dB(A) και η στάθμη ηχητικής ισχύος σε 97,1 dB(A) (κοινή απόκλιση: 2,2 dB), και ο κραδασμός σε 7,4 m/s² (μεθοδος χειρόδ/βραχίονα - ανασφάλεια K = 1,5 m/s²)
- Μέτρηση σύμφωνα με το 2000/14/EC (EN/ISO 3744) η εγγυημένη στάθμη ηχητικής ισχύος LWA είναι χαμηλότερη των 100 dB(A) (διαδικασία αξιολόγησης της Δήλωσης συμβατότητας σύμφωνα με το παράρτημα V)
- Το επίπεδο παραγωγής κραδασμών έχει μετρηθεί σύμφωνα με μια τυποποιημένη δοκιμή που αναφέρεται στο πρότυπο EN/ISO 5349 - μπορεί να χρησιμοποιηθεί για τη σύγκριση ενός εργαλείου με ένα άλλο, καθώς και

ως προκαταρκτική αξιολόγηση της έκθεσης στους κραδασμούς όταν το εργαλείο χρησιμοποιείται για τις εφαρμογές που αναφέρονται

- η χρήση του εργαλείου για διαφορετικές εφαρμογές ή με διαφορετικά ή κακοσυντηρημένα εξαρτήματα μπορεί να **αυξήσει** σημαντικά το επίπεδο έκθεσης
- όταν το εργαλείο είναι απενεργοποιημένο ή δουλεύει αλλά δεν εκτελεί την εργασία, το επίπεδο έκθεσης μπορεί να **μειωθεί** σημαντικά

! προστατευτείτε από τις επιδράσεις των κραδασμών συντηρώντας σωστά το εργαλείο και τα εξαρτήματά του, διατηρώντας τα χέρια σας ζεστά και οργανώνοντας τον τρόπο εργασίας σας

RO

Suflător/aspirator de grădină 0790

INTRODUCERE

- Acest instrument a fost proiectat pentru suflarea/colectarea, precum și pentru aspirarea/măruntirea frunzelor uscate și a altor deșeuri uscate din grădină, cum ar fi iarba și crenguțele
- Acest instrument este destinat exclusiv utilizării domestice și nu a fost proiectat pentru utilizarea în condiții de umeeală
- Această sculă nu este destinată utilizării profesionale
- **Citiți cu atenție acest manual de instrucțiuni înainte de utilizare și păstrați-l pentru consultare ulterioară** ^③
- **Acordați o atenție specială instrucțiunilor de securitate și avertizare; neglijarea acestora poate duce la vătămări grave**
- Verificați dacă ambalajul conține toate componentele așa cum se ilustrează în desenul ^②
- În cazul în care lipsesc piese sau acestea sunt deteriorate, contactați distribuitorul

DATE TEHNICE ^①

ELEMENTELE SCULEI ^②

- A** Tub de suflare/de aspirare inferior
- B** Tub de suflare/de aspirare superior
- C** Sac de colectare
- D** Curea pentru umăr
- E** Clemă de prindere cablu
- F** Întrerupător pornit/oprit
- G** Întrerupător pentru selectarea modului de funcționare
- H** Roți de susținere
- J** Fantele de ventilație
- K** Mâner principal
- L** Mâner de ghidare
- M** Șuruburi de fixare (4)
- N** Orificiu de aspirare
- P** Orificiu de suflare
- Q** Șină de depozitare (**nu se furnizează împreună cu șuruburile**)
- R** Cărlig de depozitare

SIGURANȚA

GENERALITĂȚI

- Utilizați instrumentul numai în timpul zilei sau cu o sursă adecvată de lumină artificială
- Utilizați instrumentul numai când este complet asamblat
- Nu utilizați instrumentul pe teren ud sau când materialele de suflat/aspirat sunt ude
- Nu suflați în direcția unor materiale fierbinți, inflamabile sau explozibile
- Nu aspirați materiale fierbinți, inflamabile sau explozibile
- Nu utilizați niciodată instrumentul în apropierea altor persoane (în special copii) și animale
- Utilizatorul este responsabil de accidentele sau pericolele în care sunt puse alte persoane sau bunurile acestora
- Decuplați întotdeauna ștecherul de la sursa de alimentare
 - oricând lăsați instrumentul nesupravegheat
 - înainte de a curăța materialele prinse în instrument
 - înainte de a verifica instrumentul, de a-l curăța sau de a lucra la acesta
 - oricând instrumentul începe să vibreze în mod neobișnuit
- Depozitați scula **în interior**, într-un loc uscat și încluiat, la care copiii să nu aibă acces

SECURITATEA PERSOANELOR

- Această sculă nu este destinată utilizării de către persoane (inclusiv copii) cu capacități reduse fizice, senzoriale sau mentale, sau fără experiență și cunoștințe, cu excepția cazului în care sunt supravegheați sau instruiți în privința folosirii sculei de către o persoană responsabilă pentru siguranța lor
- Asigurați-vă că copiii nu se joacă cu scula
- **Nu lăsați niciodată copiii să utilizeze instrumentul**
- Nu suflați niciodată reziduuri în direcția persoanelor din apropiere
- Purtați întotdeauna pantaloni lungi, mâneci lungi și încălțăminte solidă când utilizați instrumentul
- Utilizați întotdeauna mănuși de protecție, ochelari de protecție, îmbrăcăminte strânsă pe corp și articole de protecție a părului (în caz de păr lung)
- Purtați o mască de protecție contra prafului când lucrați într-un mediu cu praf

SECURITATE ELECTRICĂ

- Verificați întotdeauna dacă tensiunea de alimentare este aceeași cu tensiunea indicată pe plăcuța de identificare a sculei (sculele cu o specificație de 230V și 240V pot fi conectate și la alimentare de 220V)
- Conectați sculă prin intermediul unui întrerupător de curent de defect cu un curent de declansare de maximum 30mA
- Folosiți cabluri de prelungire derulate complet, protejate/izolate, cu o capacitate de 16 amperi
- Folosiți doar un cablu prelungitor destinat utilizării în aer liber echipat cu un ștecher și o priză protejate contra stropirii
- Utilizați numai cabluri prelungitoare cu o lungime maximă de 20 de metri (1,5 mm²) sau 50 de metri (2,5 mm²)
- Opriiți întotdeauna instrumentul și decuplați ștecherul de la sursa de alimentare în cazul în care cablul de alimentare sau cablul prelungitor este tăiat, deteriorat sau încărcat (**nu atingeți cablul înainte de a decupla ștecherul**)
- Protejați cablul prelungitor de căldură, ulei și contactul cu muchii ascuțite

- Nu trageți niciodată scula de cordonul de alimentare pentru a o transporta, a o atârna sau a scoate ștecherul din priză de curent
- Verificați periodic cordonul și dacă este deteriorat cereți unei persoane calificate să le înlocuiască
- Verificați periodic cablul prelungitor și înlocuiți-l dacă este deteriorat (**cordoanele de racord necorespunzătoare pot fi periculoase**)
- Nu utilizați instrumentul dacă nu îl puteți porni/opri de la comutator; un comutator deteriorat trebuie reparat întotdeauna de o persoană calificată

ÎNAINTEA UTILIZĂRII

- Familiarizați-vă cu comenzile și cu utilizarea corespunzătoare a instrumentului
- Înainte fiecărei utilizări, verificați felul cum funcționează dispozitivul și în cazul unui defect, dați-l imediat să fie reparat de o persoană autorizată; niciodată să nu demontați dvs dispozitivul
- **Înainte de utilizare, inspecțiați cu atenție zona în care va fi utilizat instrumentul și îndepărtați toate obiectele dure care ar putea deteriora mecanismul de măruntire în timpul aspirării (cum ar fi pietre, bucăți de sticlă sau de metal)**
- Când aspirați, nu utilizați niciodată instrumentul fără sacul de colectare fixat
- Verificați în mod regulat dacă sacul de colectare nu este uzat sau deteriorat
- Înlocuiți piesele uzate sau deteriorate
- Mențineți toate piulițele, bolțurile și șuruburile strânse corespunzător pentru a vă asigura că instrumentul poate fi utilizat în siguranță

ÎN TIMPUL FUNCȚIONĂRII

- Feriți întotdeauna cordonul de părțile în mișcare ale sculei; orientați cordonul spre spate, la distanță de sculă
- Utilizați instrumentul deplasându-vă suficient de lent (nu alergați)
- Păstrați-vă echilibrul pe pante
- Asigurați-vă întotdeauna că nu sunt prinse reziduuri în orificiile de ventilare
- Mențineți o poziție sigură a corpului în timpul utilizării mașinii de tuns gard viu (nu vă întindeți corpul și membrele pentru a lucra, în special peste trepte și scări)

EXPLICAȚIA SIMBOLURILOR DE PE INSTRUMENT

- ③ **Citiți manual de instrucțiuni înainte de utilizare**
- ④ **Purtați ochelari de protecție**
- ⑤ **Nu expuneți instrumentul la ploaie**
- ⑥ **Acordați atenție pericolului de rănire din cauza reziduurilor proiectate** (persoanele din apropiere trebuie să stea la o distanță sigură de zona de lucru)
- ⑦ **Opriiți instrumentul și decuplați ștecherul înainte de curățare/întreținere sau dacă este deteriorat sau încărcat cablul (prelungitor)**
- ⑧ **Izolație dublă** (nu este necesar fir de împământare)

UTILIZAREA

- Instrucțiuni de asamblare ⑨
 - asigurați-vă că tuburile A și B și sacul de colectare C sunt asamblate corect, iar cureaua pentru umăr D este asamblată corespunzător înainte de a utiliza instrumentul
- ! **strângeți bine toate șuruburile, bolțurile și piulițele**

- Clemă de prindere cablu ⑩
 - fixați bucla cablului prelungitor în clemă de prindere a cablului E, conform ilustrației
 - trageți ferm pentru a fixa cablul prelungitor
- Pornit/oprit ⑪
 - conectați/deconectați aparatul, prin împingerea comutatorului F ② în poziția "I"/"O"

! înainte de a porni instrumentul, asigurați-vă că acesta nu intră în contact cu alte obiecte

! după ce opriți instrumentul motorul continuă să funcționeze timp de câteva secunde
- Sufllarea ⑫
 - selectați modul de suflare cu ajutorul comutatorului G cum este indicat (**numai când instrumentul este oprit**)
- Aspirarea/mărunțirea ⑬
 - asigurați-vă că sacul de colectare C este fixat la instrument (pentru montare consultați ②)
 - selectați modul de aspirare cu ajutorul comutatorului G cum este indicat (**numai când instrumentul este oprit**)

! nu aspirați obiecte dure, cum ar fi pietre, bucăți de sticlă sau de metal

 - nu aspirați lichide
 - nu aspirați cantități mari de materiale vegetale odată, pentru a evita infundarea orificiului de aspirare și blocarea rotorului mecanismului de mărunțire
 - intensitatea de mărunțire depinde de dimensiunea materialelor vegetale și de umezeala reziduală a acestora

! când instrumentul se oprește brusc, opriți-l imediat de la comutator, decuplați ștecherul de la sursa de alimentare și îndepărtați orice materiale prinse între rotorul mecanismului de mărunțire și carcasa

 - goliiți în mod regulat sacul de colectare C (capacitatea de aspirare scade considerabil când sacul de colectare este plin)
- Mănuirea și dirijarea sculei ⑭
 - ! în timp ce lucrați, țineți întotdeauna scula de zonă (zonele) de prindere colorate gri**
 - utilizați roțile de suport H pentru a facilita ghidarea tubului pe sol
 - pentru rezultate optime mențineți instrumentul la o distanță de 5 - 10 cm de sol
- Golirea sacului de colectare ⑮
 - ! opriți scula și scoateți-l din priză**
 - așteptați până la oprirea completă a rotorului înainte de a scoate sacul de colectare de la instrument
 - deschideți fermoarul sacului de colectare și goliiți-l complet
 - materialele descompuse nu se aruncă la gunoii menajer

ÎNȚREȚINERE / SERVICE

- Această sculă nu este destinată utilizării profesionale
- Păstrați aparatul și cablul curat (mai ales fantele de ventilație J ②)
 - curățați instrumentul **după fiecare utilizare** cu o perie sau o cârpă moale (nu utilizați agenți de curățare sau solvenți)

- scoateți sacul de colectare **după fiecare utilizare**, întoarceți-l pe dos și curățați-l temeinic
- după ce scoateți sacul de colectare, asigurați-vă că ați îndepărtat orice reziduuri din zona de ieșire a aerului eliberat
- Depozitare ⑯
 - fixați bine șina de depozitare Q pe perete folosind 4 șuruburi (**nu se furnizează cu instrumentul**), pe orizontală
 - utilizați șina de depozitare Q și cârligul de depozitare R în modul indicat în imagine
 - depozitați scula **în interior**, într-un loc uscat și încălzit, la care copiii să nu aibă acces
 - nu acoperiți instrumentul cu plastic (plasticul poate produce umezeală ducând la rugină/coroziune)
- Dacă în ciuda procedeelelor de fabricație și control riguroase scula are totuși o pană, repararea acesteia se va face numai la un atelier de asistență service autorizat pentru scule electrice SKIL
 - trimiteți scula **în totalitatea lui** cu bonul de cumpărare la distribuitorul sau la centrul de service SKIL cel mai apropiat (adrese și diagrame de service se găsesc la www.skil.com)

DEPANAREA

- Următoarea listă prezintă simptomele problemelor, cauzele posibile și operațiunile de corectare (dacă acestea nu pot fi identificate și problema nu poate fi corectată, contactați furnizorul sau centrul de service)
 - ! opriți și deconectați instrumentul de la priză înainte de investigarea problemei**
- ★ Instrumentul nu funcționează
 - nu este alimentat -> verificați sursa de alimentare (cablul de alimentare, întrerupătoarele, siguranțele)
 - ștecherul nu este conectat -> conectați ștecherul
 - cablul prelungitor este deteriorat -> înlocuiți cablul prelungitor
 - comutator de pornire/oprire defect -> contactați furnizorul/centrul de service
 - perii de cărbune uzate -> contactați distribuitorul/centrul de service
 - motor defect -> contactați distribuitorul/centrul de service
 - tubul de suflare/aspirare nu este montat complet -> montați tubul de suflare/aspirare din două părți
- ★ Instrumentul funcționează intermitent
 - comutator de pornire/oprire defect -> contactați furnizorul/centrul de service
 - cabluri interne defecte -> contactați furnizorul/centrul de service
 - rotor blocat de un corp străin -> îndepărtați blocajul
- ★ Intensitate de suflare redusă/absentă
 - selectorul este în modul de aspirare -> aduceți selectorul în modul de suflare
- ★ Intensitate de aspirare redusă/absentă
 - selectorul este în modul de suflare -> aduceți selectorul în modul de aspirare
 - sacul de colectare este plin/murdar -> goliiți/curățați sacul de colectare
 - orificiul de aspirare este înfundat sau blocat de un corp străin -> îndepărtați blocajul

MEDIUL

- **Nu aruncați sculele electrice, аксесоарите или амбалажите директно в кошчето за отпадък** (само за отпадък от Европейската общност)
 - Директивата Европейска 2012/19/ЕС съдържа информацията за модула за изключване на електрическите и електронните модули и за прилагане на нормите в съответствие с законодателството на национално ниво; електрическите модули в момента са в етап на изключване от употреба и трябва да се изключат отделно и да се рециклират в съответствие с нормите за защита на околната среда
 - символът  означава, че трябва да се рециклират

ДЕКЛАРАЦИЯ ЗА СЪВМЕСТИМОСТ

- Декларирам на свое отговорност, че продуктът, описан в параграф "Технически данни", е в съответствие с прилаганите стандарти и нормативни документи: EN 60335, EN 61000, EN 55014 в съответствие с изискванията на директивите 2006/95/ЕС, 2004/108/ЕС, 2006/42/ЕС, 2000/14/ЕС, 2011/65/ЕС
- **Технически данни:** SKIL Europe BV (PT-SEU/EN G1), 4825 BD Breda, NL

Marijn van der Hoofden
Operations & Engineering

Olaf Dijkgraaf
Approval Manager



SKIL Europe BV, 4825 BD Breda, NL

19.12.2013

CE10

ВИБРАЦИИ

- Мярсено в съответствие с EN/ISO 3744 ниво на налягане на звука, генерирано от този инструмент е 77,1 dB(A) и ниво на сила на звука 97,1 dB(A) (абсолютно ниво: 2,2 dB), и ниво на вибрации 7,4 m/s² (метод на ръка-ръка; неопределена K = 1,5 m/s²)
 - Мярсено в съответствие с 2000/14/ЕС (EN/ISO 3744) ниво на гарантирана сила на звука (LWA) е по-ниско от 100 dB(A) (процедура за оценка на съвместимостта по отношение на приложение V)
 - Ниво на емисиите на вибрации е мярсно в съответствие с един стандартизиран тест в EN/ISO 5349; може да се използва за сравнение с друга висока и за оценка на предварително на експозицията на вибрации, когато използвате инструмента за приложенията, посочени по-долу
 - използването на инструмента за различни приложения или аксесоари различно и неопределено може да увеличи ниво на експозиция
 - моментите, когато инструментът е включен или когато работи, могат да намалят ниво на експозиция
- ! предупреждение за ефектите на вибрациите при поддръжката на инструмента и аксесоарите, запазвайки ръцете топли и организирайки процеса на работа**

BG

Машина за почистване на листа чрез издухване/всмукване 0790

УВОД

- Този инструмент е предназначен за издухване/събиране, както и всмукване/раздробяване на сухи листа и други сухи градински отпадъци като трева и клонки
- Този инструмент е предназначен само за домашна употреба и не трябва да се използва при дъжд
- Този инструмент не е предназначен за професионална употреба
- **Прочетете внимателно това ръководство преди употреба и го запазете за справки в бъдеще** 
- **Обърнете специално внимание на инструкциите за безопасност и предупрежденията; неспазването им може да доведе до сериозно увреждане**
- Проверете дали в опаковката се намират всички части, както е показано на чертежа 
- Когато има липсващи или повредени части, моля, свържете се с Вашия дилър

ТЕХНИЧЕСКИ ДАННИ

ЕЛЕМЕНТИ НА ИНСТРУМЕНТА

- A** Долна тръба за издухване/всмукване
- B** Горна тръба за издухване/всмукване
- C** Торба за събиране
- D** Презраменен ремък
- E** Ограничител на кабела
- F** Прекъсвач за включване/изключване
- G** Превключвател за избор на режим на работа
- H** Опорни колела
- J** Вентилационните отвори
- K** Основна дръжка
- L** Дръжка за водене
- M** Закрепващи винтове (4)
- N** Отвор за всмукване
- P** Отвор за издухване
- Q** Конзола за съхранение (**в комплекта не са включени винтове**)
- R** Кука за съхранение

БЕЗОПАСНОСТ

ОБЩИ

- Използвайте инструмента само през деня или при подходящо изкуствено осветление
- Използвайте инструмента, само когато е напълно сглобен
- Не използвайте инструмента на мокри ливади и когато материалите, които ще се издухват/всмукват, са мокри
- Не издухвайте към или срещу горещи, леснозапалими или взривоопасни материали
- Не засмуквайте горещи, леснозапалими или взривоопасни материали

- Не работете с инструмента в непосредствена близост до хора (особено деца) и животни
- Потребителят носи отговорност за злополуки и вреди, причинени на други хора или на тяхна собственост
- Винаги изключвайте щепсела от контакта
 - когато оставяте инструмента без надзор
 - преди да почиствате заседнали материали
 - преди да проверявате, почиствате или работите по инструмента
 - ако инструментът започне да вибрира ненормално
- Съхранявайте инструмента **на закрито** в сухи и сигурни помещения, недостъпни за деца

БЕЗОПАСЕН НАЧИН НА РАБОТА

- Този инструмент не е предназначен за употреба от страна на лица (включително деца) с намалена физически, сетивни или умствени способности, или такива, които нямат нужните опит и знания, освен ако те не са под компетентно ръководство, или ако не са били съответно инструктирани по отношение употребата на инструмента от страна на лицето - отговарящо за тяхната безопасност
- Не позволявайте деца да играят с инструмента
- **Не позволявайте на деца да ползват инструмента**
- Не издухвайте отпадъци към стоящите наоколо хора
- Когато работите с инструмента, носете дълги панталони, дрехи с дълги ръкави и здрави обувки
- Носете предпазни ръкавици, очила за безопасност, прилепващо по тялото облекло и вземете предпазни мерки за косата си (при дълга коса)
- Носете противопрахова маска, когато работите в прашна среда

БЕЗОПАСНОСТ ПРИ РАБОТА С ЕЛЕКТРИЧЕСКИ ТОК

- Преди включване на инструмента в контакта се уверете, че мрежовото напрежение отговаря на напрежението, обозначено на фирмената табелка на инструмента (инструменти с номинално напрежение 230V или 240V могат да бъдат включени и към захранване с напрежение 220V)
- Включете инструмента с помощта на електрически прекъсвач (FI) с максимален ток 30 mA
- Използвайте напълно развити и обезопасени разклонители с капацитет 16 A
- Използвайте само удължители, предназначени за употреба на открито и снабдени с водоустойчиви щепсели и контакти
- Ползвайте само удължители с дължина до 20 метра (1,5 mm²) или до 50 метра (2,5 mm²)
- Изключете инструмента и извадете щепсела от контакта, ако захранващият кабел или удължителят бъде срязан, повреден или заплетен (**не пипайте кабела преди да извадите щепсела от контакта**)
- Пазете кабела (удължителя) от горещи предмети, масло и остри ръбове
- Не използвайте захранващия кабел за цели, за които той не е предвиден, напр. за да носите инструмента за кабела или да извадите щепсела от контакта

- Периодично проверявайте връзките на кабела и в случай, че са повредени, се обърнете към квалифициран специалист за подмяна
- Периодично проверявайте удължителя и го подменете, ако е повреден (**неподходящите удължители може да са опасни**)
- Не ползвайте инструмента, ако не можете да го включите и изключите от бутона; повреденият бутон трябва да се поправи от квалифициран техник

ПРЕДИ УПОТРЕБА

- Запознайте се с управлението и правилното ползване на инструмента
- Преди да започнете работа, винаги проверявайте как работи инструмента и в случай на дефект незабавно го дайте за ремонт на квалифицирано лице; никога не отваряйте сами електроинструмента
- **Преди работа огледайте внимателно мястото, където ще ползвате инструмента, и отстранете всички твърди предмети, които биха могли да повредят раздробяващия механизъм при засмукване (камъни, парчета стъкло или метал)**
- Не ползвайте инструмента за засмукване без да е монтирана торбата за събиране
- Редовно проверявайте дали торбата за събиране не е износена или повредена
- Подменяйте износените или повредени части
- Поддържайте всички гайки, болтове и винтове добре затегнати, за да сте сигурни, че инструментът е в безопасно работно състояние

ПРИ УПОТРЕБА

- Винаги отвеждайте захранващият кабел далеч от движещите се звена на електроинструмента; прехвърлете кабела отзад, далеч от електроинструмента
- Когато работите с инструмента, ходете нормално (не тичайте)
- Стъпвайте стабилно по наклони
- Поддържайте вентилационните отвори постоянно чисти от отпадъци
- Заемте устойчиво положение за работа (не се навеждайте или протягайте твърде напред, особено когато сте върху стълба)

ОБЪСНЕНИЕ НА СИМВОЛИТЕ ПО ИНСТРУМЕНТА

- 3 **Преди употреба прочетете ръководството с указания**
- 4 **Носете защитни очила**
- 5 **Не излагайте инструмента на дъжд**
- 6 **Внимавайте за опасността от нараняване от летящи отпадъци** (дръжте околните на безопасно разстояние от работната площ)
- 7 Изключете от бутона и от контакта преди почистване/поддръжка или ако кабелът (удължителят) е повреден или заплетен
- 8 Двойна изолация (не се изисква кабел за заземяване)

УПОТРЕБА

- Инструкции за сглобяване ⑨
 - уверете се, че тръбите А и В торбата за събиране С са правилно монтирани и презраменният ремък D е правилно регулиран преди да работите с инструмента
 - ! **затегнете здраво всички винтове, болтове и гайки**

- Ограничител на кабела ⑩
 - закачете извивката на удължителя на ограничителя Е както е показано на фигурата
 - дръпнете здраво, за да закрепите удължителя
- Включване/изключване ⑪
 - инструмента включвайте/изключете чрез превключване не ключа F ② в позиции "I"/"O"
 - ! преди да включите инструмента се уверете, че не се допира до никакви предмети**
 - ! след изключване на инструмента, моторът продължава да се върти няколко секунди**
- Издухване ⑫
 - изберете издухване, като поставите ключа G както е показано на фигурата (**инструментът трябва да е изключен**)
- Засмукване/раздробяване ⑬
 - уверете се, че торбата за събиране С е монтирана на инструмента (за монтажа виж ②)
 - изберете засмукване, като поставите ключа G както е показано на фигурата (**инструментът трябва да е изключен**)
 - ! не засмуквайте твърди предмети като напр. камъни, парчета стъкло или метал**
 - не засмуквайте течности
 - не засмуквайте големи количества листа наведнъж, за да не се запуши отвора за засмукване или да се блокира работното колело на раздробяващото устройство
 - скоростта на раздробяване зависи от размерите и остатъчната влажност на листата
 - ! ако инструментът спре внезапно, незабавно го изключете, извадете щепсела от контакта и отстранете материалите, които са заседнали между работното колело и кожуха на раздробяващото устройство**
 - изпразвайте редовно торбата за събиране С (силата на засмукване намалява значително, когато торбата е пълна)
- Държане и насочване на инструмента ⑭
 - ! по време на работа, винаги дръжте уреда за оцветената(ите) в сиво зона(и) за хващане**
 - ползвайте опорните колела Н за лесно водене на тръбата по земята
 - за оптимални резултати дръжте тръбата на 5 - 10 cm от земята
- Изпразване на торбата за събиране ⑮
 - ! изключете инструмента и извадете захранващия кабел**
 - изчакайте работното колело да спре да се върти преди да свалите торбата за събиране от инструмента
 - отворете ципа на торбата за събиране и я изпразнете напълно
 - материалите за компостиране не се изхвърлят заедно с битовите отпадъци

ПОДДРЪЖКА / СЕРВИЗ

- Този инструмент не е предназначен за професионална употреба

- Поддържайте винаги електроинструмента и захранващия кабел чисти (особено вентилационните отвори J ②)
 - почиствайте инструмента **след всяко ползване** с мекла четка или парцал (не ползвайте почистващи препарати или разтворители)
 - сваляйте торбата за събиране **след всяко ползване**, обръщайте я наопаки и я изчетквайте старателно
 - след като свалите торбата се уверете, че остатъчните замърсявания са отстранени от открития изход за въздух
- Съхранение ⑯
 - закрепете здраво конзолата за съхранение Q на стената с 4 винта (**не са включени**) хоризонтално нивелирана
 - използвайте поставката за съхранение Q и куката за съхранение R, както е илюстрирано
 - съхранявайте инструмента **на закрито** в сухи и сигурни помещения, недостъпни за деца
 - не покривайте инструмента с nylon (найлонът задържа влага и може да причини ръжда/корозия)
- Ако въпреки прецизното производство и внимателно изпитване възникне повреда, инструмента да се занесе за ремонт в оторизиран сервиз за електроинструменти на SKIL
 - занесете инструмента в неразглобен вид заедно с доказателство за покупката му в търговския обект, откъдето сте го закупили, или в най-близкия сервиз на SKIL (адресите, както и схемата за сервизно обслужване на електроинструмента, можете да намерите на адрес www.skil.com)

ОТКРИВАНЕ И ОТСТРАНЯВАНЕ НА ПРОБЛЕМИ

- В следващия списък са включени признаците за проблеми, вероятните причини и начините за отстраняване (ако това не помогне за откриване и отстраняване на проблема, се обърнете към Вашия дистрибутор или сервиз)
 - ! изключете инструмента и извадете щепсела от контакта преди да проучвате проблема**
- ★ Инструментът не работи
 - няма захранване -> проверете захранването (захр. кабел, прекъсвачи, предпазители)
 - щепселът не е включен -> включете щепсела
 - повреден удължител -> сменете удължителя
 - повреден бутон за включване/изключване -> обърнете се към дистрибутора/сервиз
 - износени четки на електромотора -> обърнете се към дистрибутора/сервиз
 - повреден мотор -> обърнете се към дистрибутора/сервиз
 - тръбата за издухване/засмукване не е напълно монтирана -> монтирайте двете части на тръбата за издухване/засмукване
- ★ Инструментът работи с прекъсване
 - повреден бутон за включване/изключване -> обърнете се към дистрибутора/сервиз
 - повредени вътрешни кабели -> обърнете се към дистрибутора/сервиз
 - работното колело е блокирано от чуждо тяло -> отстранете чуждото тяло

- ★ Няма/ниска мощност на издухване
 - превключателят е в положение засмукване -> поставете превключателя в положение издухване
- ★ Няма/ниска мощност на засмукване
 - превключателят е в положение издухване -> поставете превключателя в положение засмукване
 - торбата за събиране е пълна/мръсна -> изпразнете/почистете торбата
 - отворот за засмукване е задръстен или блокиран от чуждо тяло -> отстранете чуждото тяло

ОПАЗВАНЕ НА ОКОЛНАТА СРЕДА

- **Не изхвърляйте електроуредите, приспособленията и опаковките заедно с битови отпадъци** (само за страни от ЕС)
 - съобразно Директивата на ЕС 2012/19/EG относно износени електрически и електронни уреди и отразяването ѝ в националното законодателство износените електроуреди следва да се събират отделно и да се предават за рециклиране според изискванията за опазване на околната среда
 - за това указва символът  тогава когато трябва да бъдат унищожени

ДЕКЛАРАЦИЯ ЗА СЪОТВЕТСТВИЕ CE

- С пълна отговорност ние декларираме, че описаният в "Технически данни" продукт съответства на следните стандарти или нормативни документи: EN 60335, EN 61000, EN 55014 съгласно изискванията на директиви 2006/95/EG, 2004/108/EG, 2006/42/EG, 2000/14/EG, 2011/65/EC
- **Подробни технически описания при:**
SKIL Europe BV (PT-SEU/ENG1), 4825 BD Breda, NL

Marijn van der Hoofden
Operations & Engineering

Olaf Dijkgraaf
Approval Manager

SKIL Europe BV, 4825 BD Breda, NL

19.12.2013

CE10

ШУМ/ВИБРАЦИИ

- Измерено в съответствие с EN/ISO 3744 нивото на звуково налягане на този инструмент е 77,1 dB(A) а нивото на звукова мощност е 97,1 dB(A) (стандартно отклонение: 2,2 dB), а вибрациите са 7,4 m/c² (метод ръка-рамо; неопределеност K = 1,5 m/c²)
- Измерена в съответствие с 2000/14/EG (EN/ISO 3744) гарантаната сила на шума LWA е по-ниска от 100 dB(A) (методът за оценка на съответствието е съгласно Приложение V)
- Нивото на предадените вибрации е измерено в съответствие със стандартизирания тест, определен в EN/ISO 5349; то може да се използва за сравнение на един инструмент с друг и като предварителна оценка на подлагането на вибрации при

използването на инструмента за посочените приложения



- използването на инструмента за различни от тези приложения или с други, или лошо поддържани аксесоари може значително **да повиши** нивото на което сте подложени
- периодите от време, когато инструмента е изключен или съответно включен, но с него не се работи в момента могат значително **да намалят** нивото на което сте подложени
- ! **предпазвайте се от ефектите от вибрациите, като поддържате инструмента и аксесоарите му, пазите ръцете си топли и организирате вашите модели на работа**

SK

Зáhradný fúkač/vysávač

0790

ÚVOD

- Tento nástroj bol navrhnutý pre odľukovanie/zhromažďovanie a tiež vysávanie/sekanie suchých listov a iného suchého záhradného odpadu ako trávy a vetiev
- Tento nástroj je určený iba na domáce použitie a nie je navrhnutý na použitie vo vlhkých podmienkach
- Tento nástroj nie je vhodný pre profesionálne použitie
- **Pred použitím si dôkladne prečítajte tento návod a uchovajte ho pre prípad potreby v budúcnosti** 
- **Zvlášť venujte pozornosť bezpečnostným pokynom a upozorneniam; nedodržanie týchto pokynov môže spôsobiť vážne zranenie**
- Skontrolujte, či balenie obsahuje všetky súčasti podľa obrázka 
- Ak sú niektoré súčasti poškodené, alebo chýbajú, obráťte sa na svojho predajcu

TECHNICKÉ ÚDAJE

ČASTI NÁSTROJA

- A** Dolná fúkacia/nasávacía trubica
- B** Horná fúkacia/nasávacía trubica
- C** Zberné vreco
- D** Ramenný pás
- E** Príchytka sieťového kábla
- F** Spínač zapnutie/vypnutie
- G** Prepínač na voľbu pracovného režimu
- H** Podporné kolieska
- J** Vetracie štrbiny
- K** Hlavná rukoväť
- L** Vodiaca rukoväť
- M** Upevňovacie skrutky (4)
- N** Vysávací otvor
- P** Fúkačí otvor
- Q** Držiak na uskladnenie (skrutky nie sú súčasťou dodávky)
- R** Úložný háčik

BEZPEČNOSŤ

VŠEOBECNE

- Používajte nástroj len pri dennom svetle alebo dostatočnom umelom osvetlení
- Nástroj používajte len kompletne zostavený
- Nepoužívajte nástroj na vlhkých trávnikoch a keď sú odfukované/vysávané materiály vlhké
- Nefúkajte na ani smerom k horúcim, horľavým alebo výbušným materiálom
- Nevysávajte horúce, horľavé alebo výbušné materiály
- Nikdy nepoužívajte nástroj v bezprostrednej blízkosti ľudí (hlavne nie detí) a zvierat
- Za nehody alebo vystavenie iných osôb alebo ich majetku nebezpečenstvu je zodpovedný užívateľ
- Vždy odpojte zástrčku zo zásuvky
 - keď nechávate nástroj bez dozoru
 - pred odstránením zaseknutého materiálu
 - pred kontrolou, čistením alebo pracovaním na nástroji
 - keď nástroj začne neobvykle vibrovať
- Nástroj skladujte v miestnosti na suchom a uzamknutom mieste, mimo dosahu detí

BEZPEČNOSŤ OSÔB

- Tento nástroj nie je určený na použitie osobami (vrátane detí), ktoré majú znížené fyzické, zmyslové alebo mentálne schopnosti, alebo majú nedostatok skúseností a vedomostí, pokiaľ nad nimi nie je dozor alebo im neboli poskytnuté pokyny zahŕňajúce použitie tohto nástroja osobou, ktorá je zodpovedná za ich bezpečnosť
- Uistite sa, že sa deti s nástrojom nehrajú
- **Nikdy nedovoľte nástroj používať deťom**
- Nikdy neodfukujte odpad smerom na okolostojace osoby
- Pri použití nástroja majte vždy oblečené dlhé nohavice, dlhé rukávy a pevné topánky
- Používajte ochranné rukavice, ochranné okuliare, priliehavý oblek a v prípade dlhých vlasov aj pokrývku hlavy
- Pri práci v prašnom prostredí používajte protiprachovú masku

ELEKTRICKÁ BEZPEČNOSŤ

- Vždy skontrolujte či je napájacie napätie rovnaké ako napätie uvedené na štítku nástroja (nástroj s menovitým napätím 230V alebo 240V môžete pripojiť aj do siete s napätím 220V)
- Pripojte nástroj cez stykačový istič poruchového prúdu (FI) s maximálnym spúšťacím prúdom 30 mA
- Používajte úplne odmotanú a bezpečnú predlžovaciu šnúru s kapacitou 16 A
- Používajte len také predlžovacie sieťové káble, ktoré sú určené na vonkajšie použitie a majú vodotesnú spojovaciu zásuvku
- Používajte len predlžovacie sieťové káble s maximálnou dĺžkou 20 metrov (1,5 mm²) alebo 50 metrov (2,5 mm²)
- Vždy vypnite nástroj a odpojte zástrčku zo zásuvky, ak je napájací sieťový kábel alebo predlžovací sieťový kábel prerazaný, poškodený alebo zamotaný (**nedotýkajte sa sieťového kábla pred odpojením zástrčky**)
- Chráňte (predlžovací) sieťový kábel pred teplom, olejom a ostrými hranami
- Nepoužívajte prívodnú šnúru na prenášanie nástroja, na jeho vešanie, ani za ňu nevyťahujte zástrčku zo zásuvky
- Pravidelne kontrolujte šnúru a ak je poškodená, šnúru musí vymeniť kvalifikovaná osoba

- Pravidelne kontrolujte predlžovací sieťový kábel a vymeňte ho, ak je poškodený (**nevhodné predlžovacie sieťové káble môžu byť nebezpečné**)
- Nepoužívajte nástroj, ak ho vypínač nezapína a nevypína; poškodený vypínač vždy dajte opraviť kvalifikovanej osobe

PRED POUŽITÍM

- Oboznámte sa s ovládacími prvkami a správnym použitím nástroja
- Skontrolujte či je nástroj v poriadku pred každým použitím; ak má nástroj poruchu, nikdy ho neotvorte sám, ale ho dajte ihneď opraviť kvalifikovanej osobe
- **Pred použitím dôkladne skontrolujte priestor, v ktorom sa bude nástroj používať a odstráňte z neho všetky tvrdé predmety, ktoré by pri vysávaní mohli poškodiť sekací mechanizmus (ako sú kamene, sklenené črepy, kusy kovu)**
- Pri vysávaní nástroj nikdy nepoužívajte bez nasadeného zberného vreca
- Pravidelne kontrolujte, či zberné vreco nie je opotrebované alebo poškodené
- Vymeňte opotrebované alebo poškodené súčasti
- Všetky matice a skrutky musia byť riadne utiahnuté, aby bol nástroj plne funkčný a bezpečný

POČAS PRÁCE

- Elektrickú šnúru udržiavajte vždy mimo pohybujúcich sa častí nástroja; elektrickú šnúru vždy smerujte dozadu, mimo nástroja
- Nástroj používajte len rýchlosťou bežnej chôdze (nebežte s ním)
- Na svahu si dávajte pozor na pevnosť terénu
- Vždy sa ubezpečte, že z vetracích otvorov je odstránený všetok odpad
- Pri práci zaujmite bezpečný postoj (nesiahajte príliš ďaleko, najmä keď ste na schodoch alebo rebríku)

VYSVETLENIE SYMBOLOV NA NÁSTROJI

- ③ **Pred použitím si prečítajte návod na obsluhu**
- ④ **Používajte ochranné okuliare**
- ⑤ **Nástroj nevystavujte dažďu**
- ⑥ **Dávajte pozor na riziko poranenia spôsobeného odletujúcim odpadom** (zaisťte, aby boli okolostojace osoby v bezpečnom odstupe od pracovného priestoru)
- ⑦ **Pred čistením/vykonávaním údržby alebo v prípade poškodeného alebo zamotaného (predlžovacieho) sieťového kábla nástroj vypnite a odpojte zástrčku**
- ⑧ **Dvojitá izolácia** (nevyžaduje sa uzemňovací kábel)

POUŽITIE

- Návod na montáž ⑨
 - pred použitím nástroja sa ubezpečte, že trubice A a B a zberné vreco C sú správne namontované a ramenný pás D je správne nastavený
- **! pevne utiahnite všetky skrutky a matice**
- Príchytky sieťového kábla ⑩
 - zaveste slučku na predlžovacom sieťovom kábli na príchytku E podľa obrázka
 - pevne zatiahnite predlžovací sieťový kábel tak, aby bol zaistený
- Zapínanie/vypínanie ⑪
 - nástroj zapnite/vypnite posunutím prepínača F ② do polohy "I"/"O"
- **! pred zapnutím nástroja sa ubezpečte, že sa nedotýka so žiadnym predmetom**

- ! **po vypnutí nástroja bude motor ešte pár sekúnd bežať**
- Odfukovanie ⁽¹²⁾
 - zvolte režim fúkania pomocou prepínača G podľa obrázka (**len keď je nástroj vypnutý**)
- Vysávanie/sekanie ⁽¹³⁾
 - ubezpečte sa, že zberné vrece C je upevnené na nástroj (montáž – pozri ⁽²⁾)
 - zvolte režim vysávania pomocou prepínača G podľa obrázka (**len keď je nástroj vypnutý**)
- ! **nevysávajte tvrdé predmety ako kamene, sklené črepy, kusy kovu**
- nevysávajte kvapaliny
- nevysávajte naraz veľké objemy listového materiálu, aby ste predišli upchaniu vysávacieho otvoru a zablokovaniu sekacieho obežného kolesa
- intenzita sekania závisí od veľkosti listového materiálu a jeho zvyškovej vlhkosti

! **v prípade náhleho zastavenia nástroja ho okamžite vypnite, odpojte zástrčku zo zásuvky a odstráňte všetok zaseknutý materiál medzi sekacím obežným kolesom a krytom**

- pravidelne vyprázdňujte zberné vrece C (keď je zberné vrece plné, kapacita vysávača značne klesne)
- Držanie a vedenie nástroja ⁽¹⁴⁾

! **počas práce vždy držte nástroj v oblasti sivého držadla (iel)**

- používajte podporné kolieska H na jednoduché vedenie trubice po zemi
- na dosiahnutie optimálnych výsledkov udržujte vzdialenosť 5 - 10 cm od zeme
- Vyprázdnenie zberného vreca ⁽¹⁵⁾
- ! **nástroj vypnite a vytiahnite zo zásuvky**
- pred odstránením zberného vreca z nástroja počkajte, kým sa obežné koleso nezastaví
- otvorte zips na zbernom vreci a úplne ho vyprázdňte
- kompostový materiál nepatrí do domáceho odpadu

ÚDRŽBA / SERVIS

- Tento nástroj nie je vhodný pre profesionálne použitie
- Nástroj a sieťovú šnúru udržujte stále čisté (zvlášť vetracie štrbiny J ⁽²⁾)
 - očistite nástroj **po každom použití** mäkkou kefou alebo handričkou (nepoužívajte čistiace prostriedky ani rozpúšťadlá)
 - odstráňte zberné vrece **po každom použití**, vyvráťte ho a dôkladne okefujte
 - po odstránení zberného vreca sa ubezpečte, že z priestoru vývodu vypúšťaného vzduchu sú odstránené všetky prípadné zvyšky nečistôt
- Uskladnenie ⁽¹⁶⁾
 - držiak na uskladnenie namontujte napevno Q na stenu pomocou 4 skrutiek (**nie sú súčasťou dodávky**) do vodorovnej polohy
 - použite úložný držiak Q a úložný háčik R podľa obrázka
 - nástroj skladujte **v miestnosti** na suchom a uzamknutom mieste, mimo dosahu detí
 - nezakrývajte nástroj plastom (plast môže spôsobiť vlhkosť a následne hrdzavenie/koróziu)

- Ak by nástroj napriek starostlivej výrobe a kontrole predsa len prestal niekedy fungovať, treba dať opravu vykonať autorizovanej servisnej opravovni elektrického náradia SKIL
 - pošlite nástroj **bez rozmontovania** spolu s dôkazom o kúpe; vášmu dilerovi alebo do najbližšieho servisného strediska SKIL (zoznam adries servisných stredísk a servisný diagram nástroja sú uvedené na www.skil.com)

RIEŠENIE PROBLÉMOV

- Nasledujúci zoznam obsahuje príznaky problémov, možné príčiny a opravné postupy (ak pomocou nich nie je možné problém určiť a odstrániť, obráťte sa na svojho predajcu alebo servisné stredisko)

! **pred skúmaním problému vypnite nástroj a odpojte zástrčku**

- ★ Nástroj nefunguje
 - nefunguje napájanie -> skontrolujte napájanie (silový kábel, stykačové ističe, poistky)
 - nepripojená zástrčka -> pripojte zástrčku
 - poškodený predĺžovací sieťový kábel -> vymeňte predĺžovací sieťový kábel
 - chybný vypínač -> obráťte sa na predajcu/servisné stredisko
 - opotrebované uhlíkové kefy -> obráťte sa na predajcu/servisné stredisko
 - chybný motor -> obráťte sa na predajcu/servisné stredisko
 - nekompletne namontovaná fúkacia/vysávacia trubica -> namontujte dvojdielnu fúkaciu/vysávaciu tubicu
- ★ Nástroj pracuje prerušovane
 - chybný vypínač -> obráťte sa na predajcu/servisné stredisko
 - chybné vnútorné spoje -> obráťte sa na predajcu/servisné stredisko
 - obežné koleso zablokované cudzím predmetom -> odstráňte zablokovanie
- ★ Žiadny/nízky výkon fúkania
 - voliaci prepínač v režime vysávania -> nastavte voliaci prepínač na režim fúkania
- ★ Žiadny/nízky výkon vysávania
 - voliaci prepínač v režime fúkania -> nastavte voliaci prepínač na režim vysávania
 - zberné vrece je plné/znečistené -> vyprázdnite/očistite zberné vrece
 - vysávací otvor upchaný alebo zablokovaný cudzím predmetom -> odstráňte zablokovanie

ŽIVOTNÉ PROSTREDIE

- **Elektrické náradie, príslušenstvo a balenia nevyhadzujte do komunálneho odpadu** (len pre štáty EÚ)
 - podľa európskej smernice 2012/19/EG o nakladaní s použitými elektrickými a elektronickými zariadeniami a zodpovedajúcich ustanovení právnych predpisov jednotlivých krajín sa použité elektrické náradie musí zbierať oddelene od ostatného odpadu a podrobiť ekologicky šetrnej recyklácii
 - pripomenie vám to symbol ⁽¹⁷⁾, keď ju bude treba likvidovať

VYHLÁSENIE O ZHODE CE

- Na vlastnú zodpovednosť vyhlasujeme, že dole popísaný výrobok "Technické údaje" sa zhoduje s nasledujúcimi normami alebo normatívnymi dokumentami: EN 60335, EN 61000, EN 55014 podľa ustanovení smerníc 2006/95/EG, 2004/108/EG, 2006/42/EG, 2000/14/EG, 2011/65/EU
- Súbor technickej dokumentácie sa nachádzajú na adrese:** SKIL Europe BV (PT-SEU/ENG1), 4825 BD Breda, NL

Marijn van der Hoofden
Operations & Engineering

Olaf Dijkgraaf
Approval Manager

SKIL Europe BV, 4825 BD Breda, NL

19.12.2013

CE10

HLUKU/VIBRÁCIÁCH

- Merané podľa EN/ISO 3744 je úroveň akustického tlaku tohto nástroja 77,1 dB(A) a úroveň akustického výkonu je 97,1 dB(A) (štandardná odchylka: 2,2 dB), a vibrácie sú 7,4 m/s² (metóda ruka - paža; nepresnosť K = 1,5 m/s²)
 - Garantovaná hladina akustického výkonu LWA, nameraná v súlade s normou 2000/14/EG (EN/ISO 3744) je nižšia ako 100 dB(A) (spôsob hodnotenia konformity podľa prílohy V)
 - Hladina emisií od vibrácií bola nameraná v súlade s normalizovaným testom uvedeným v norme EN/ISO 5349; môže sa používať na vzájomné porovnávanie náradí a na predbežné posúdenie vystavenia účinkom vibrácií pri používaní náradia pre uvedené aplikácie
 - používanie náradia na rôzne aplikácie, alebo v spojení s rôznymi alebo nedostatočne udržiavanými doplnkami môže značne **zvýšiť** úroveň vystavenia časovej doby počas ktorých je je náradie vypnuté alebo počas ktorých náradie beží ale v skutočnosti nevykonáva prácu môžu značne **znižit'** úroveň vystavenia
- ! chráňte sa pred účinkami vibrácií tak, že budete náradie a jeho príslušenstvo správne udržiavať, tak že nebudete pracovať so studenými rukami a tak že si svoje pracovné postupy správne zorganizujete**

HR

Vrtno puhalo/usisavač

0790

UVOD

- Ovaj je uređaj namijenjen za otpuhivanje/sakupljanje kao i usisavanje/rezanje suhog lišća i drugog vrtnog otpada poput trave i grančica
- Ovaj uređaj namijenjen je korištenje u kućanstvu i nije predviđen za upotrebu u vlažnim uvjetima
- Ovaj uređaj nije namijenjen profesionalnoj upotrebi
- Prije uporabe pažljivo pročitajte ovaj priručnik s uputama i spremite ga za kasniju uporabu** ③

- Posebnu pažnju obratite na sigurnosne upute i upozorenja; pridržavajte ih se kako ne bi došlo do ozbiljnih ozljeda**
- Provjerite sadrži li paket sve dijelove prema nacrtu ②
- Ako vam dijelovi nedostaju ili su oštećeni, obratite se svom dobavljaču

TEHNIČKI PODACI ①

DIJELOVI ALATA ②

- A** Donja cijev za puhanje/usisavanje
- B** Gornja cijev za puhanje/usisavanje
- C** Vreća za sakupljanje
- D** Remen za nošenje preko ramena
- E** Držak kabela
- F** Prekidač uključeno/isključeno
- G** Prekidač za biranje načina rada
- H** Kotači
- J** Otvori za strujanje zraka
- K** Glavna ručica
- L** Ručica za upravljanje
- M** Vijci za pričvršćenje (4)
- N** Otvor za usisavanje
- P** Otvor za puhanje
- Q** Vodičica za odlaganje (**vijci nisu isporučeni**)
- R** Kuka za odlaganje

SIGURNOST

OPĆENITO

- Uređaj koristite samo po dnevnom svjetlu ili uz odgovarajuću umjetnu rasvjetu
- Uređaj koristite samo ako potpuno sklopljen
- Nemojte koristiti uređaj na mokrim travnjacima i ako je materijal koji se otpuhuje/usisava vlažan
- Ne pušite na vruće, zapaljive ili eksplozivne materijale ili prema njima
- Ne usisavajte vruće, zapaljive ili eksplozivne materijale
- Nikada nemojte koristiti uređaj u blizini osoba (posebno djece) i životinja
- Korisnik je odgovoran za nezgode i opasnosti prouzročene osobama ili njihovoj imovini
- Uvijek isključite utikač iz izvora napajanja
 - ako ostavljate uređaj bez nadzora
 - prije čišćenja zaglavljenog materijala
 - prije provjere, čišćenja ili rada na uređaju
 - uvijek kada uređaj počne nenormalno vibrirati
- Uređaj spremite **unutra** na suho mjesto nedostupno za djecu

SIGURNOST LJUDI

- Nije predviđeno da se ovim alatom koriste osobe (uključujući i djecu) sa smanjenim fizičkim, osjetilnim ili mentalnim sposobnostima, neiskusne i neobučene osobe, osim ako se nalaze pod nadzorom osobe koja odgovara za njihovu sigurnost ili su od nje dobile upute o načinu korištenja alata
- Pobrinite se da se djeca ne igraju ovim alatom
- Nikada ne dopustite djeci da koriste uređaj**
- Nikada nemojte otpuhivati otpadni materijal u smjeru osoba koje se nalaze u blizini
- Pri radu s uređajem uvijek nosite duge hlače, duge rukave i jake cipele

- Nosite zaštitne rukavice, zaštitne naočale, tijesno pripijenu odjeću i mrežicu za kosu (ako nosite dugu kosu)
- Nosite zaštitnu masku dok radite u okruženju s mnogo prašine

ELEKTRIČNA SIGURNOST

- Uvijek provjerite je li napon napajanja isti kao onaj naveden na tipskoj pločici uređaja (uređaji označeni s 230V ili 240V mogu raditi i na 220V)
- Uređaj priključiti preko zaštitne sklopke struje kvara (FI), s okidačkom strujom od max. 30 mA
- Upotrebljavajte samo neodmotane i zaštićene produžne kabele kapaciteta 16 ampera
- Koristite samo produžni kabel predviđen za primjenu na otvorenom i s priključnim mjestom zaštićenim od prskanja
- Koristite samo produžne kabele maksimalne duljine 20 metara (1,5 mm²) ili 50 metara (2,5 mm²)
- Uvijek isključite alat i izvucite utikač iz izvora napajanja ako je kabel za napajanje ili produžni kabel prerezan, oštećen ili zapetljan (**ne dodirujte kabel prije isključivanja utikača**)
- Zaštitite kabel od topline, ulja i oštrih rubova
- Priključni kabel ne koristite za nošenje, vješanje ili za izvlačenje utikača iz utičnice
- Kabel redovito kontrolirati u slučaju oštećenja zatražiti zamjenu od kvalificiranog električara
- Povremeno pregledajte produžni kabel i zamijenite ga ako je oštećen (**neodgovarajući produžni kabeli mogu biti opasni**)
- Ne koristite alat ako se ne može uključiti ili isključiti pomoću prekidača; oštećeni prekidač uvijek mora popraviti kvalificirana osoba

PRIJE UPORABE

- Upoznajte se s kontrolama i ispravnim korištenjem uređaja
- Prije svake uporabe provjeriti funkciju uređaja i u slučaju neispravnosti odmah ga poslati na popravak u ovlaštenu servis; uređaj nikada sami ne otvarajte
- **Prije korištenja dobro pregledajte područje na kojem namjeravate koristiti uređaj i uklonite sve tvrde predmete koji bi mogli oštetiti mehanizam za rezanje tijekom usisavanja (poput kamenja, razbijenog stakla, komada metala)**
- Tijekom usisavanja nikada nemojte koristiti uređaj ako vreća za sakupljanje nije na predviđenom mjestu
- Redovito provjeravajte ima li na vreći za sakupljanje znakova istrošenosti ili oštećenja
- Zamijenite istrošene ili oštećene dijelove
- Privijte sve matice, vijke, i zavrtnje kako biste osigurali sigurno radno stanje uređaja

TIJEKOM UPORABE

- Kabel uvijek držati dalje od rotirajućih dijelova uređaja; kabel povlačiti iza uređaja
- Uređajem rukujte uobičajenom brzinom hodanja (nemojte trčati)
- Pazite i održavajte ravnotežu na nagibima
- Uvijek osigurajte da otvori za ventilaciju budu slobodni od otpadnog materijala
- Pri radu održavajte sigurnu udaljenost (nemojte se pretjerano istezati, posebno dok koristite stepenice ili ljestve)

POJAŠNJENJE SIMBOLA NA UREĐAJU

- 3 **Prije upotrebe pročitajte korisnički priručnik**
- 4 **Nositi zaštitne naočale**
- 5 **Uređaj nikada ne izlažite kiši**
- 6 **Pazite na opasnost od ozljeda koje izaziva leteći otpadni materijal** (sve osobe moraju biti na sigurnoj udaljenosti od područja rada)
- 7 **Isključite i iskopčajte utikač prije čišćenja/održavanja ili ako je (produžni) kabel oštećen ili zapetljan**
- 8 **Dvostruka izolacija (dozemna žica nije potrebna)**

POSLUŽIVANJE

- Upute za sklapanje ③
 - osigurajte da cijevi A i B te vreća za sakupljanje C budu ispravno sklopljeni i da remen za nošenje preko ramena D bude ispravno podešen prije rada s uređajem
 - ! **čvrsto pritegnite sve vijke, matice i zavrtnje**
- Držač kabela ⑩
 - omotajte kabel u petlju oko držača E kako je prikazano na slici
 - dobro povucite kako biste osigurali produžni kabel
- Uključivanje/isključivanje ⑪
 - uređaj uključiti/isključiti pritiskom na prekidač F ② u "I"/"O" položaj
 - ! **prije uključivanja uređaja on ne smije biti u dodiru ni s jednim predmetom**
 - ! **nakon isključivanja uređaja motor radi još nekoliko sekundi**
- Puhanje ⑫
 - odaberite način puhanja s prekidačem G kao što je prikazano na slici (**samo kada je uređaj isključen**)
- Usisavanje/rezanje ⑬
 - vreća za sakupljanje C mora biti priključena na alat (upute o postavljanju potražite u dijelu ②)
 - odaberite način usisavanja s prekidačem G kao što je prikazano na slici (**samo kada je uređaj isključen**)
 - ! **ne usisavajte čvrste predmete poput kamenja, slomljenog stakla, komada metala**
 - ne usisavajte tekućine
 - ne usisavajte odjednom velike količine lišća kako biste izbjegli začepljivanje otvora za usisavanje i blokiranje propelera rezača
 - intenzitet rezanja ovisi o veličini lišća i preostale vlage materijala koji usisavate
 - ! **ako se uređaj iznenada zaustavi, odmah ga isključite, izvucite utikač iz izvora napajanja i uklonite sav materijal zaglavljen između propelera rezača i kućišta**
 - redovito praznite vreću za sakupljanje C (kapacitet usisavanja značajno se smanjuje kada je vreća za sakupljanje puna)
- Držanje i vodenje uređaja ⑭
 - ! **alat kod primjene, držati samo na sivo označenim područjima**
 - upotrijebite kotače H za lakše upravljanje s cijevi po tlu
 - za optimalne rezultate držite udaljenost od 5 - 10 cm od tla
- Praznjenje vreće za sakupljanje ⑮
 - ! **isključite uređaj i odspojite utikač**
 - pričekajte dok se propeler ne zaustavi i tek nakon toga skinite vreću za sakupljanje s uređaja

- otvorite patent-zatvarač vreće za sakupljanje i potpuno je ispraznite
- materijal za kompostiranje nemojte bacati u kućanski otpad

ODRŽAVANJE / SERVISIRANJE

- Ovaj uređaj nije namijenjen profesionalnoj upotrebi
- Održavajte čistim uređaj i kabel (osobito otvore za hlađenje J (2))
 - očistite uređaj **nakon svake upotrebe** mekom četkom ili krpom (ne koristite sredstva za čišćenje ili otapala)
 - **nakon svake upotrebe** skinite vreću za sakupljanje, preokrenite je i dobro je iščetkajte
 - nakon uklanjanja vreće za sakupljanje morate ukloniti eventualni otpadni materijal oko izlaza za zrak
- Odlaganje 16)
 - sigurno montirajte vodilicu za odlaganje Q na zid pomoću 4 vijka (**nisu isporučeni**) i horizontalno je poravnajte
 - koristite vodilice Q i kuku R za odlaganje prema prikazu na slici
 - uređaj spremite **unutra** na suho mjesto nedostupno za djecu
 - ne pokrivajte uređaj plastikom (plastika može izazvati nakupljanje vlage i koroziju)
- Ako bi uređaj unatoč brižljivih postupaka izrade i ispitivanja ipak prestao raditi, popravak treba prepustiti ovlaštenom servisu za SKIL električne alate
 - uređaj treba **nerastavljeno** predati, zajedno s računom o kupnji u najbližu SKIL ugovornu servisnu radionicu (popise servisa, kao i oznake rezervnih dijelova uređaja možete naći na adresi www.skil.com)

RJEŠAVANJE PROBLEMA

- Na sljedećem popisu prikazani su simptomi problema, mogući uzroci i korektivne mjere (ako na taj način ne otklonite problem, obratite se dobavljaču ili servisu)
 - ! **isključite uređaj i izvucite utikač prije pokušaja otkrivanja uzroka problema**
- ★ Uređaj ne radi
 - nema napajanje -> provjerite napajanje (kabel za napajanje, prekidače, osigurače)
 - utikač nije priključen -> priključite utikač
 - oštećen produžni kabel -> zamijenite produžni kabel
 - kvar prekidača za uključivanje/isključivanje -> obratite se dobavljaču/servisu
 - istrošene ugljene četkice -> obratite se dobavljaču/servisu
 - kvar motora -> obratite se dobavljaču/servisu
 - cijev za puhanje/usisavanje nije dobro montirana -> montirajte dvodijelnu cijev za puhanje/usisavanje
- ★ Uređaj radi isprekidano
 - kvar prekidača za uključivanje/isključivanje -> obratite se dobavljaču/servisu
 - kvar unutarnjeg ožičenja -> obratite se dobavljaču/servisu
 - motor propelera blokiran je nekim stranim tijelom -> uklonite blokadu
- ★ Nema snage za puhanje ili uređaj slabo radi
 - prekidač je prebačen na usisavanje -> prebacite prekidač u položaj za puhanje

- ★ Nema snage za usisavanje ili uređaj slabo radi
 - prekidač je prebačen na puhanje -> prebacite prekidač u položaj za usisavanje
 - vreća za sakupljanje je puna/prljava -> ispraznite/očistite vreću za sakupljanje
 - otvor za usisavanje je začepljen ili blokiran nekim stranim tijelom -> uklonite blokadu

ZAŠTITA OKOLIŠA

- **Električne alate, pribor i ambalažu ne bacajte u kućni otpad** (samo za EU-države)
 - prema Europskoj direktivi 2012/19/EG o staroj električnoj i elektroničkoj opremi i njenoj primjeni u skladu sa nacionalnim zakonom, istrošeni električni alati moraju se sakupljati odvojeno i odvesti u posebne pogone za reciklažu
 - na to podsjeća simbol 17) kada se javi potreba za odlaganjem

DEKLARACIJA O SUKLADNOSTI CE

- Izjavljujemo uz punu odgovornost da je ovaj proizvod opisan u "Tehnički podaci" usklađen sa sljedećim normama ili normativnim dokumentima: EN 60335, EN 61000, EN 55014 prema odredbama smjernica 2006/95/EG, 2004/108/EG, 2006/42/EG, 2000/14/EG, 2011/65/ EU
- **Tehnička dokumentacija se može dobiti kod:** SKIL Europe BV (PT-SEU/ENG1), 4825 BD Breda, NL

Marijn van der Hoofden Olaf Dijkgraaf
Operations & Engineering Approval Manager



SKIL Europe BV, 4825 BD Breda, NL

19.12.2013

CE10

BUČI/VIBRACIJAMA

- Mjereno prema EN/ISO 3744 prag zvučnog tlaka ovog električnog alata iznosi 77,1 dB(A) a jakost zvuka 97,1 dB(A) (standardna devijacija: 2,2 dB), a vibracija 7,4 m/s² (postupkom na šaci-ruci; nesigurnost K = 1,5 m/s²)
- Pri mjerenju izvedenom u skladu s 2000/14/EG (EN/ISO 3744) zajamčena razina buke LWA manja je od 100 dB(A) (postupak vrednovanja usklađenosti prema Dodatku V)
- Razina emitiranja vibracija izmjerena je sukladno normiranom testu danom u EN/ISO 5349; ona se može koristiti za usporedbu jedne alatke s drugom, te preliminarnu procjenu izloženosti vibracijama pri uporabi alatke za navedene namjene
 - uporaba ove alatke za druge namjene ili s drugim ili slabo održavanim nastavcima, može u značajnoj mjeri **uvećati** razinu izloženosti
 - vrijeme tokom kojega je alatka isključena, ili je uključena ali se njome ne radi, može značajno **umanjiti** razinu izloženosti
- ! **zaštitite se od posljedica vibracija održavanjem alatke i njezinih nastavaka, održavanjem Vaših ruku toplima, te organiziranjem Vaših obrazaca rada**

Duvač/usisivač za lišće 0790

UPUTSTVO

- Ovaj alat je konstruisan za oduvavanje/sakupljanje, kao i usisavanje/usitnjavanje suvog lišća i drugog suvog baštenskog otpada, kao što su trava i grančice
- Ovaj alat namenjen je isključivo za upotrebu u domaćinstvu i nije konstruisan za korišćenje u vlažnim uslovima
- Ovaj alat nije namenjen za profesionalnu upotrebu
- **Pažljivo pročitajte ovo uputstvo za upotrebu i sačuvajte ga za kasnije potrebe** ③
- **Posebno obratite pažnju na uputstva o bezbednosti i upozorenja; ukoliko ih ne sledite, može da dođe do ozbiljnih povreda**
- Proverite da li ambalaža sadrži sve delove prikazane na šemi ②
- U slučaju da delovi nedostaju ili su oštećeni, molimo kontaktirajte svog prodavca

TEHNIČKI PODACI ①

ELEMENTI ALATA ②

- A Donja izduvna/usisna cev
- B Gornja izduvna/usisna cev
- C Sabirna vreća
- D Obujmica za rame
- E Regulator zategnutosti kabla
- F Prekidač za uključivanje/isključivanje
- G Prekidač za biranje režima rada
- H Potporni točkovi
- J Prorezi za hlađenje
- K Glavna ručica
- L Ručica za vođenje
- M Pričvrsni zavrtnji (4)
- N Usisni otvor
- P Izduvni otvor
- Q Šina za odlaganje (zavrtnji nisu priloženi)
- R Kuka za odlaganje

SIGURNOST

OPŠTA

- Alat koristite isključivo pri dnevnom svetlu ili uz odgovarajuće veštačko osvetljenje
- Ovaj alat koristite samo ukoliko je u potpunosti sastavljen
- Alat ne koristite na mokrim travnjacima i za oduvavanje/usisavanje mokrih materijala
- Oduvavanje ne vršite na vrela, zapaljive ili eksplozivne materijale, niti prema njima
- Ne usisavajte vrela, zapaljive ili eksplozivne materijale
- Nikada ne rukujte alatom u neposrednoj blizini drugih lica (naročito dece) i životinja
- Korisnik je odgovoran za nezgode ili opasnosti kojima su izložena druga lica ili njihova imovina
- Uvek izvucite utikač iz izvora napajanja
 - kada god ostavljate alat bez nadzora
 - pre uklanjanja zaglavljenog materijala
 - pre provere, čišćenja ili rada na alatu
 - kada god alat počne da vibrira na neuobičajen način

- Čuvajte alat na suvom u njegovu i zaključanom mestu, van domašaja dece

SIGURNOST OSOBA

- Ovaj alat namenjen je za upotrebu osobama (uključujući i decu) sa smanjenim fizičkim, senzorskim ili mentalnim sposobnostima ili sa manjkom iskustva i znanja, a ako im osoba zadužena za njihovu bezbednost nije pružila odgovarajuća pomoć i uputstvo kako koristiti alat
- Vodite računa da se deca ne igraju sa alatom
- **Nikada ne dozvoljavajte deci da koriste alat**
- Oduvavanje otpada nikada ne vršite prema licima koja stoje u blizini
- Kada rukujete alatom, uvek nosite pantalone sa dugim nogavicama, duge rukave i čvrste cipele
- Nosite zaštitne rukavice, zaštitne naočari, odeću pripijenu uz telo i zaštitu za kosu (ukoliko je dugačka)
- Tokom rada u prašnjavom okruženju, nosite masku za prašinu

ELEKTRIČNA SIGURNOST

- Uvek se uverite da je napon struje isti kao i napon naveden na pločici sa nazivom alatu (alati na kojima je naveden napon od 230V ili 240V mogu da rade i na 220V)
- Priključite električni alat pomoću automatskog prekidača za ispad struje (FI) jače od 30 mA
- Produžni kabl koji koristite mora da bude sasvim odmotan i siguran, sa kapacitetom od 16 A
- Isključivo koristite produžni kabl koji je namenjen za korišćenje na otvorenom i opremljen vodonepropusnim utikačem i dvostrukom utičnicom otpornom na kvašenje
- Koristite isključivo produžne kablove maksimalne dužine 20 metara (1,5 mm²) ili 50 metara (2,5 mm²)
- Uvek isključite alat i izvucite utikač iz izvora napajanja ukoliko je kabl napajanja ili produžni kabl presečen, oštećen ili zapleten (**kabl ne dodirujte pre nego što izvučete utikač**)
- Zaštitite (produžni) kabl od toplote, ulja i oštrih ivica
- Ne koristite kabl da bi alat nosili, obesili ili ga izvlačili iz utičnice
- Povremeno proverite kabl i u slučaju oštećenja, odnesite ga kvalifikovanim licu da ga zameni
- Povremeno pregledajte produžni kabl i zamenite ga u slučaju oštećenja (**neodgovarajući produžni kablovi mogu predstavljati opasnost**)
- Ne koristite alat ukoliko ga prekidačem nije moguće uključiti ili isključiti; popravku oštećenog prekidača uvek poverite stručnom licu

PRE UPOTREBE

- Upoznajte se sa komandama i pravilnim korišćenjem alata
- Proverite funkcionisanje električnog alata pre upotrebe i u slučaju postojanja bilo kakvog kvara dajte odmah na popravku nikada ne otvarajte alat sami
- **Pre upotrebe, temeljno pregledajte prostor na kojem će alat biti korišćen, i uklonite sve čvrste predmete koji bi mogli oštetiti mehanizam za usitnjavanje prilikom usisavanja (kao što su kamenje, krhotine stakla, komadići metala)**
- Prilikom usisavanja, nikada ne koristite alat bez postavljene sabirne vreće
- Redovno proveravajte da li je sabirna vreća pohabana ili oštećena
- Zamenite pohabane ili oštećene delove

- Neka sve matice, zavrtnji i šrafovi budu čvrsto zategnuti da bi rad sa alatom bio bezbedan

TOKOM UPOTREBE

- Kabel uvek držite podalje od pokretnih delova alata; uvek ga treba držati iza alata
- Alat koristite krećući se brzinom hoda (ne trčite)
- Održavajte odgovarajući položaj na kosinama
- Uvek osigurajte da u ventilacionim otvorima ne bude otpadaka
- Zauzmite bezbedan stav prilikom rada (nemojte se naginjati, naročito ukoliko ste na stepenicama ili merdevinama)

OBJAŠNJENJE SIMBOLA NA ALATU

- ③ Pročitajte uputstvo za korišćenje pre prve upotrebe
- ④ Nosite zaštitne naočari
- ⑤ Ne izlažite alat kiši
- ⑥ Obratite pažnju na rizik od povreda izazvanih letućim otpacima (druga lica držite na bezbednoj udaljenosti od radnog prostora)
- ⑦ Isključite alat i izvucite utikač pre čišćenja/održavanja, ili ukoliko je (produžni) kabl oštećen ili zapleten
- ⑧ Dvostruka izolacija (nije potrebna žica za uzemljenje)

UPUTSTVO ZA KORIŠĆENJE

- Uputstvo za sastavljanje ⑨
 - neka cevi A i B i sabirna vreća C obavezno budu adekvatno sastavljene, i neka objumica za rame D bude pravilno podešena pre rada sa alatom
 - ! **snažno pričvrstite sve zavrtnje, šrafove i matice**
- Regulator zategnutosti kabla ⑩
 - omču produžnog kabla zakačite za regulator zategnutosti E prema ilustraciji
 - dobro zategnite da biste učvrstili produžni kabl
- Uključivanje/isključivanje ⑪
 - uključite/isključite alat pritiskajući prekidač F ② u "I"/"O" poziciju
 - ! **pre uključivanja alata, obezbedite da on ne bude u dodiru ni sa kakvim predmetom**
 - ! **posle isključivanja alata, motor će raditi još nekoliko sekundi**
- Oduvanje ⑫
 - izaberite režim oduvanja pomoću prekidača G kao što je prikazano na ilustraciji (**samo kada je alat isključen**)
- Usisavanje/usitnjavanje ⑬
 - neka sabirna vreća obavezno bude C postavljena na alat (za montažu pogledajte ②)
 - izaberite režim usisavanja pomoću prekidača G kao što je prikazano na ilustraciji (**samo kada je alat isključen**)
 - ! **ne usisavajte čvrste predmete kao što su kamenje, krhotine stakla i komadići metala**
 - ne usisavajte tečnosti
 - ne usisavajte velike količine lisnatog materijala u isti mah, da biste izbegli zapušavanje usisnog otvora i zaglavljivanje impelera mehanizma za usitnjavanje
 - intenzitet usitnjavanja zavisi od veličine lisnatog materijala i zaostale vlage
 - ! **ukoliko alat iznenada prestane da radi, odmah ga isključite, izvucite utikač iz izvora napajanja, i uklonite materijal zaglavljen između impelera mehanizma za usitnjavanje i kućišta**
 - redovno praznite sabirnu vreću C (kapacitet usisavanja znatno opada kada je sabirna vreća puna)

- Držanje i upravljanje alata ⑭
 - ! **dok radite, uvek držite alat za mesto(a) koja(a) su označena sivom bojom**
 - upotrebite potporne točkove H za lakše usmeravanje cevi duž površine tla
 - za optimalne rezultate, neka udaljenost od tla bude 5 - 10 cm
- Pražnjenje sabirne vreće ⑮
 - ! **isključite alat i iskopčajte ga iz utičnice**
 - sačekajte da se impeler zaustavi pre nego što sabirnu vreću izvadite iz alata
 - otvorite patentni zatvarač sabirne vreće i potpuno je ispraznite
 - domaćinstvi materijal ne ubraja se u otpad iz domaćinstva

ODRŽAVANJE / SERVIS

- Ovaj alat nije namenjen za profesionalnu upotrebu
- Alat i kabl uvek održavajte čistim (posebno otvore za hlađenje J ②)
 - očistite alat **posle svake upotrebe** suvom četkom ili krpom (nemojte koristiti hemikalije ili rastvore za čišćenje)
 - uklonite sabirnu vreću **posle svake upotrebe**, izvrmite je naopačke i temeljno je očistite
 - posle uklanjanja sabirne vreće, eventualni ostaci prašine obavezno moraju biti uklonjeni iz prostora otvora za ispuštanje vazduha
- Skladištenje ⑯
 - šinu za odlaganje dobro pričvrstite Q za zid pomoću 4 zavrtnja (**nisu priloženi**) u horizontalnom položaju
 - koristite šinu Q i kuku za odlaganje R na način prikazan na ilustraciji
 - čuvajte alat na suvom u njegovu i zaključanom mestu, van domašaja dece
 - ne prekrivajte alat plastikom (plastika može dovesti do rđanja/korozije usled vlage)
- Ako bi alat i pored brižljivog postupka izrade i kontrole nekada otkazao, popravku mora vršiti neki autorizovani servis za SKIL-električne alate
 - pošaljite **nerastavljeni** alat zajedno sa potvrdom o kupovini vašem nabavljaču ili najbližem SKIL servisu (adrese i oznake rezervnih delova možete naći na www.skil.com)

REŠAVANJE PROBLEMA

- Na spisku koji sledi dati su simptomi problema, mogući uzroci i postupci namenjeni njihovom otklanjanju (ukoliko ovim putem problem ne bude otkriven, obratite se prodavcu ili servisu)
 - ! **isključite alat i izvucite utikač pre nego što se posvetite istraživanju problema**
- ★ Alat ne funkcioniše
 - nema napajanja -> proverite napajanje (kabl napajanja, prekidače, osigurače)
 - utikač nije uključen -> uključite utikač
 - oštećen produžni kabl -> zamenite produžni kabl
 - neispravan prekidač za uključivanje/isključivanje -> obratite se prodavcu/servisu
 - pohabane karbonske četke -> obratite se prodavcu/servisu
 - neispravan motor -> obratite se prodavcu/servisu
 - izduvna/usisna cev nije u potpunosti montirana -> montirajte dvodelnu izduvnu/usisnu cev

- ★ Isprekidan rad alata
 - neispravan prekidač za uključivanje/isključivanje -> obratite se prodavcu/servisu
 - neispravno unutrašnje ožičenje -> obratite se prodavcu/servisu
 - impeler blokiran stranim telom -> uklonite blokadu
- ★ Jačina izduvavanja na nuli/niska
 - preklopnik u režimu usisavanja -> podesite preklopnik u režim izduvavanja
- ★ Jačina usisavanja na nuli/niska
 - preklopnik u režimu izduvavanja -> podesite preklopnik u režim usisavanja
 - sabirna vreća je puna/prljava -> ispraznite/očistite sabirnu vreću
 - usisni otvor zapušten ili blokiran stranim telom -> uklonite blokadu

ZAŠTITA OKOLINE

- **Električne alate, pribora i ambalaže ne odlažite u kućne otpatke** (samo za EU-države)
 - prema Europskoj direktivi 2012/19/EG o staroj električnoj i elektronskoj opremi i njenoj upotrebi u skladu sa nacionalnim pravom, električni alati koji su istrošeni moraju biti sakupljeni odvojeno i dostavljeni pogonu za reciklažu
 - simbol  će vas podsetiti na to

DEKLARACIJA O USKLAĐENOSTI CE

- Izjavljujemo na vlastitu odgovornost da je pod "Tehnički podaci" opisani proizvod usaglašen sa sledećim standardima ili normativnim aktima: EN 60335, EN 61000, EN 55014 prema odredbama smernica 2006/95/EG, 2004/108/EG, 2006/42/EG, 2000/14/EG, 2011/65/EU
- **Tehnička dokumentacija kod:** SKIL Europe BV (PT-SEU/ENG1), 4825 BD Breda, NL

Marijn van der Hoofden Olaf Dijkgraaf
Operations & Engineering Approval Manager



SKIL Europe BV, 4825 BD Breda, NL

19.12.2013

CE10

BUKA/VIBRACIJE

- Mereno u skladu sa EN/ISO 3744 nivo pritiska zvuka ovog alata iznosi 77,1 dB(A) a jačina zvuka 97,1 dB(A) (normalno odstupanje: 2,2 dB), a vibracija 7,4 m/s² (mereno metodom na šaci-rući; nesigurnost K = 1,5 m/s²)
- Garantovani nivo jačine zvuka LWA, izmeren u skladu sa 2000/14/EG (EN/ISO 3744) niži je od 100 dB(A) (postupak ocene usaglašenosti prema Dodatku V)
- Nivo emisije vibracija izmeren je u skladu sa standardizovanim testom datim u EN/ISO 5349; on se može koristiti za upoređenje jedne alatke sa drugom, kao i za preliminarnu procenu izloženosti vibracijama pri korišćenju ove alatke za pomenute namene
 - korišćenje alatke u drugačije svrhe ili sa drugačijim ili slabijim održavanjem nastavcima može značajno povećati nivo izloženosti

- vreme kada je alatka isključena ili kada je uključena, ali se njome ne radi, može značajno smanjiti nivo izloženosti
- ! **zaštite se od posledica vibracija održavanjem alatke i njenih nastavaka, održavajući Vaše ruke toplim i organizovanjem Vaših radnih obrazaca**

SLO

Vrtni puhalnik/sesalnik

0790

UVOD

- Orodje je bilo zasnovano za pihanje/zbiranje in sesanje/drobljenje suhega listja ter drugih suhih vrtnih otpadkov, kot so trava in vejice
- Orodje je namenjeno izključno uporabi doma in ni namenjeno uporabi v mokrem vremenu
- Orodje ni namenjeno profesionalni uporabi
- **Pred uporabo pazorno preberite navodila za uporabo in jih shranite, da jih boste lahko uporabljali tudi v prihodnosti** ③
- **Posebno pozornost nameniti navodilom in opozorilom o varnosti; če jih ne boste upoštevali, lahko pride do hudih poškodb**
- Preglejte, ali embalaža vsebuje vse dele, prikazane na skici ②
- V primeru manjkajočih ali okvarjenih delov se obrnite na prodajalca

TEHNIČNI PODATKI ①

DELI ORODJA ②

- A Spodnja pihalna/sesalna cev
- B Zgornja pihalna/sesalna cev
- C Zbiralna vreća
- D Naramni trak
- E Sponka za kabel
- F Stikalo vklopi/izklopi
- G Stikalo za izbiro načina delovanja
- H Vodilni kolesci
- J Ventilacijske reže
- K Glavna ročica
- L Vodilna ročica
- M Pritrdilni vijaki (4)
- N Sesalna odprtina
- P Pihalna odprtina
- Q Obešalnik za shranjevanje (**vijaki niso vključeni v obseg dobave**)
- R Kavelj za shranjevanje

VARNOST

SPLOŠNO

- Orodje uporabljajte samo pri dnevni svetlobi ali ustrezni umetni razsvetljavi
- Uporabljajte samo povsem sestavljeno orodje
- Orodja ne uporabljajte na mokri travi ali za pihanje/sesanje mokrih odpadkov
- S puhalnikom ne pihajte v vroče, vnetljive ali eksplozivne materiale ali proti njim

- Ne sesajte vročih, vnetljivih ali eksplozivnih materialov
- Orodja ne uporabljajte v neposredni bližini oseb (zlasti otrok) in živali
- Uporabnik je odgovoren za nezgode ali tveganja za druge osebe ali njihovo lastnino
- Vselej izvlcite električni vtič iz vtičnice
 - če pustite orodje nenadzorovano
 - preden očistite zagodeni material
 - pred preverjanjem ali čiščenjem orodja ali opravljanjem posegov na njem
 - če se začne orodje nenavadno tresti
- Shranjujte orodje v **zaprtem prostoru** na suhem mestu in izven dosega otrok

OSEBNA VARNOST

- To orodje ni namenjeno uporabi s strani oseb (vključujoč tudi otroke) z zmanjšanimi fizičnimi, senzoričnimi ali mentalnimi sposobnostmi, oz. s premalo izkušnje ali znanja, edino, če slednji niso bili primerno usposobljeni iz inštruirani za uporabo tovrstnega orodja, s strani osebe, ki je odgovorna za njihovo varnost
- Zagotovite, da se otroci ne bodo igrali z orodjem
- **Otrokom ne dovolite uporabe orodja**
- Ostanke nikoli ne izpahajte v smeri navzočih oseb
- Pri delu z orodjem imejte vselej oblečene dolge hlače, majico z dolgimi rokavi in odporno obutev
- Uporabljajte zaščitne rokavice, zaščitna očala, tesno oprijeta oblačila in zaščito za lase (velja za dolge lase)
- Pri delu v prašnem okolju uporabljajte masko proti prahu

ELEKTRIČNA VARNOST

- Vedno preverite, če je napetost omrežja enaka napetosti, ki je navedena na tablici orodja (orodje z nazivno napetostjo 230V ali 240V lahko priključite tudi na napetost 220V)
- Priključite orodje preko tokovnega zaščitnega stikala (FI) z občutljivostjo toka največ 30 mA
- Uporabljajte povsem iztegnjene in varne električne podaljške, z jakostjo 16 amperov
- Uporabljajte samo podaljške kabla, ki so namenjeni zunanji uporabi ter so opremljeni s vtičem in vtičnico, odpornima proti vlagi
- Uporabljajte zgolj podaljške dolžine največ 20 metrov (preseka 1,5 mm²) ali 50 metrov (preseka 2,5 mm²)
- Vselej izklopite orodje in izvlcite električni vtič iz vtičnice, če je napajalni kabel ali podaljšek prerezan, poškodovan, ali če se zaplete (**kabla se ne dotikajte, dokler ne izvlčete vtiča iz vtičnice**)
- Kabel (podaljšek) zaščitite pred vročino, oljem in ostrimi robovi
- Električnega kabla ne uporabljajte za prenašanje ali obešanje orodja in ne vlecite vtič iz vtičnice tako, da vlečete za kabel
- Periodično preverjajte kabla in naj ga zamenja strokovnjak v primeru poškodb
- Redne pregledujte podaljšek kabla, poškodovane podaljške pa menjajte (**uporaba neustreznega podaljška je lahko nevarna**)
- Orodja ne uporabljajte, če ga s stikalom ni mogoče vklopiti in izklopiti; poškodovano stikalo naj vselej popravi strokovnjak

PRED UPORABO

- Seznanite se z upravljanjem in pravilno uporabo orodja
- Pred vsako uporabo preverite pravilno delovanje orodja; v primeru okvare naj orodje takoj popravi strokovnjak v pooblaščenih servisnih delavnicah; nikoli ne odpirajte orodja sami
- **Pred uporabo temeljito preglejte območje, kjer boste orodje uporabili, in umaknite vse trdne predmete, ki bi lahko pri sesanju poškodovali drobilni mehanizem (kamne, razbito steklo, kovinske delce)**
- Pri sesanju orodja nikoli ne uporabljajte brez nameščene zbiralne vreče
- Redno pregledujte zbiralno vrečo, če je ta obrabljena ali poškodovana
- Obrabljene ali poškodovane dele zamenjajte
- Za zagotovitev brezhibnega delovanja orodja tesno privijte vse matice, sornike in vijake

MED UPORABO

- Kabel naj bo vedno odmaknjen od gibljivih delov stroja; usmerite ga proti zadnjemu delu, stran od stroja
- Orodje upravljajte s hitrostjo hoje (ne tecite)
- Ustrezno se gibajte po pobočju
- Vselej se prepričajte, da v prezračevalnih odprtinah ni ostanke
- Zavzemite varen položaj (ne nagibajte se prekomerno, zlasti na stopnicah in lestvah)

POJASNILO OZNAK NA ORODJU

- 3 **Pred uporabo preberite navodila za uporabo**
- 4 **Uporabljajte zaščitna očala**
- 5 **Orodja ne izpostavljajte dežju**
- 6 **Bodite pozorni na nevarnost, ki jo povzročajo izvrženi ostanki** (navzoče osebe naj bodo na varni razdalji od delovnega območja)
- 7 **Orodje izklopite in izvlcite električni vtič iz vtičnice pred postopkom čiščenja/vzdrževanja, ali če je kabel (podaljšek) poškodovan ali se zaplete**
- 8 **Dvojna izolacija** (ozemljitveni kabel ni potreben)

UPORABA

- Navodila za sestavljanje ⑨
 - pred uporabo orodja zagotovite, da sta cevi A in B ter zbiralna vreča C pravilno sestavljene in je naramni trak D pravilno nameščen
 - ! **dobro zategnite vse vijake, sornike in matice**
- Sponka za kabel ⑩
 - s kablom naredite zanko skozi varovalno sponko E, kot je prikazano na sliki
 - z močnim potegom zanke zavarujte kabel
- Vkllop/izklop ⑪
 - vklopite/izklopite orodje s premikom stikala F ② v položaj "I"/"O"
 - ! **pred vklopom se prepričajte, da se orodje ne dotika nobenega predmeta**
 - ! **po izklopu orodja motor obratuje še nekaj sekund**
- Pihanje ⑫
 - s stikalom G izberite način pihanja, kot je prikazano na sliki (**samo ob izklopljenem orodju**)
- Sesanje/drobljenje ⑬
 - prepričajte se, da je zbiralna vreča C pritrjena na orodje (za pritrditve si oglejte sliko ②)

- s stikalom G izberite način sesanja, kot je prikazano na sliki (**samo ob izklopljenem orodju**)
- ! **ne sesajte trdnih predmetov, kot so kamni, razbito steklo in kovinski delci**
- ne sesajte tekočin
- ne sesajte večjih količin listja naenkrat, da preprečite zamašitev sesalne odprtine in zaustavitev impelerja drobilnika
- moč drobljenja je odvisna od količine listja in preostale vlage v listju
- ! **ob nenadni zaustavitvi orodja to nemudoma izklopite, izvlecite električni vtič iz vtičnice in odstranite material, ki se je zagodil med impelerjem in ohišjem drobilnika**
- redno praznite zbiralno vrečo C (ko je vreča polna, se moč sesanja znatno zmanjša)
- Držanje in vodenje orodja (14)
 - ! **med delom vedno držite orodje za sivo obarvano mesto prijema**
 - za preprosto vodenje cevi po tleh uporabite vodilni kolesci H
 - za optimalne rezultate ohranajte 5- do 10-centimetrsko razdaljo od tal
- Praznjenje zbiralne vreče (15)
 - ! **izklopite orodje in izvlecite vtič iz vtičnice**
 - počakajte, da se impeler zaustavi, in šele nato odstranite zbiralno vrečo z orodja
 - odprite zadrgo in povsem izpraznite zbiralno vrečo
 - kompostni material ne spada med gospodinjске odpadke

VZDRŽEVANJE/SERVISIRANJE

- Orodje ni namenjeno profesionalni uporabi
- Priključni kabel in orodje naj bosta vedno čista (posebej še prezračevalne odprtine J (2))
 - orodje očistite **po vsaki uporabi** z mehko krtačo ali krpo (ne uporabljajte čistilnih sredstev ali topil)
 - zbiralno vrečo odstranite **po vsaki uporabi**, obrnite jo od znotraj navzven in jo temeljito skrtajte
 - po odstranitvi zbiralne vreče poskrbite, da bodo morebitni ostanke umazanije odstranjeni iz odprtine za izpust zraka
- Shranjevanje (16)
 - s štirimi vijaki (**niso vključeni v obseg dobave**) obešalniki za shranjevanje Q previdno pritrdite vodoravno na steno
 - obešalnice Q in trakove za shranjevanje R uporabljajte, kot prikazano
 - shranjujte orodje **v zaprtem prostoru** na suhem mestu in izven dosega otrok
 - orodja ne prekritje s plastičnim materialom (plastika zadržuje vlago, ki lahko povzroči rjavenje ali korozijo)
- Če bi kljub skrbnim postopkom izdelave in preizkušanja prišlo do izpada delovanja orodja, naj popravilo opravi servisna delavnica, pooblaščen za popravila SKILevih električnih orodij
 - pošljite **nerazstavljeno** orodje skupaj s potrdilom o nakupu pri vašemu prodajalcu v najbližjo SKIL servisno delavnico (naslovi, kot tudi spisek rezervnih delov se nahaja na www.skil.com)

ODPRAVLJANJE NAPAK

- V naslednjem seznamu navedeni znaki težav, možni vzroki in ustrezni ukrepi za odpravljanje težav (če to ne pripomore k odkrivanju in odpravljanju težav, se obrnite na vašega prodajalca ali servisno delavnico)
 - ! **preden raziščete težavo, izklopite orodje in izvlecite vtič iz vtičnice**
- ★ Orodje ne deluje
 - ni napajanja -> preverite napajanje (napajalni kabel, varnostna stikala, varovalke)
 - kabel ni priključen -> priključite kabel
 - podaljšek kabla je poškodovan -> menjajte podaljšek kabla
 - stikalo za vklop/izklop ne deluje -> obrnite se na prodajalca/servisno delavnico
 - obrabljene karbonske ščetke -> obrnite se na prodajalca/servisno delavnico
 - okvarjen motor -> obrnite se na prodajalca/servisno delavnico
 - pihalna/sesalna cev ni ustrezno nameščena -> pritrdite dvodelno pihalno/sesalno cev
- ★ Orodje deluje s prekinitevami
 - stikalo za vklop/izklop ne deluje -> obrnite se na prodajalca/servisno delavnico
 - okvara notranjih električnih povezav -> obrnite se na prodajalca/servisno delavnico
 - impeler ovira tujek -> odstranite oviro
- ★ Brez moči/nizka moč izpihovanja
 - izbirno stikalo v načinu sesanja -> izbirno stikalo nastavite na način sesanja
- ★ Brez sesalne moči/nizka sesalna moč
 - izbirno stikalo v načinu pihanja -> izbirno stikalo nastavite na način sesanja
 - zbiralna vreča je polna/umazana -> izpraznite/očistite zbiralno vrečo
 - sesalna odprtina je zamašena ali jo ovira tujek -> odstranite oviro

OKOLJE

- **Električnega orodja, pribora in embalaže ne odstranjujte s hišnimi odpadki** (samo za države EU)
 - v skladu z Evropsko direktivo 2012/19/EG o odpadni električni in elektronski opremi in z njenim izvajanjem v nacionalni zakonodaji je treba električna orodja ob koncu njihove življenjske dobe ločeno zbirati in jih predati v postopek okolju prijaznega recikliranja
 - ko je potrebno odstranjevanje, naj vas o načinu spomni simbol (17)

IZJAVA O SKLADNOSTI CE

- Izjavljamo pod izključno odgovornostjo, da proizvod pod "Tehnični podatki" ustreza naslednjim standardom oz. standardiziranim dokumentom: EN 60335, EN 61000, EN 55014 v skladu z določili direktiv 2006/95/ES, 2004/108/ES, 2006/42/ES, 2000/14/ES, 2011/65/EU

- **Tehnična dokumentacija se nahaja pri:**
SKIL Europe BV (PT-SEU/ENG1), 4825 BD Breda, NL

Marijn van der Hoofden Olaf Dijkgraaf
Operations & Engineering Approval Manager



SKIL Europe BV, 4825 BD Breda, NL

19.12.2013

CE10

HRUP/VIBRACIJA

- Izmerjeno v skladu s predpisom EN/ISO 3744 je raven zvočnega pritiska za to orodje 77,1 dB(A) in jakosti zvoka 97,1 dB(A) (standarden odmik: 2,2 dB), in vibracija 7,4 m/s² (metoda dlan-roka; netočnost K = 1,5 m/s²)
- Zagotovljeni ravni zvočne moči in zvočnega tlaka (LWA), izmerjeni skladno z direktivo 2000/14/ES (EN/ISO 3744) sta manjši od 100 dB(A) (postopek ocene skladnosti izdelka je bil opravljen ustrezno prilogi V)
- Raven oddajanja vibracij je bila izmerjena v skladu s standardiziranimi testi, navedenimi v EN/ISO 5349; uporabiti jo je mogoče za primerjavo različnih orodij med seboj in za predhodno primerjavo izpostavljenosti vibracijam pri uporabi orodja za namene, ki so omenjeni
 - uporaba orodja za drugačne namene ali uporaba skupaj z drugimi, slabo vzdrževanimi nastavki lahko znatno **poveča** raven izpostavljenosti
 - čas, ko je orodje izklopljeno ali ko teče, vendar z njim ne delamo, lahko znatno **zmanjša** raven izpostavljenosti
- ! **pred posledicami vibracij se zaščitite z vzdrževanjem orodja in pripadajočih nastavkov, ter tako, da so vaše roke tople, vaši delovni vzorci pa organizirani**

EST

Lehepuhur-imir

0790

SISSEJUHATUS

- Seade on loodud kuivade lehtede ning muu kuiva aiaprahi nagu heinkatte ja oksade puhumiseks/kogumiseks või imemiseks/purustamiseks
- Seade on mõeldud üksnes kodumajapidamises kasutamiseks ning pole mõeldud kasutamiseks määrgades tingimustes
- Tööriist pole mõeldud professionaalseks kasutamiseks
- **Enne seadme kasutamist lugege kasutusjuhend hoolikalt läbi ja hoidke see edaspidiseks alles** ③
- **Pöörake tähelepanu ohutusjuhistele ja hoiatustele; nende eiramine võib põhjustada raskeid vigastusi**
- Kontrollige, kas pakend sisaldab kõiki joonisel ② näidatud osi
- Kui komplektist puudub mõni osa, võtke ühendust kohaliku edasimüüjaga

TEHNILISED ANDMED ①

SEADME OSAD ②

- A Alumine puhumise/imemise toru
- B Ülemine puhumise/imemise toru
- C Kogumiskott
- D Õlarihm
- E Juhtmehoidik
- F Töölüliti (sisse/välja)
- G Tööreliimi lüliti
- H Tugirattad
- J Õhutusavad
- K Põhikäepide
- L Juhtkäepide
- M Pingulduskruvid (4)
- N Imemistoru avaus
- P Puhumistoru avaus
- Q Hoidik (kruvid ei kuulu komplekti)
- R Hoiukonks

OHUTUS

ÜLDIST

- Kasutage tööriista ainult päeavalguses või piisavas tehisvalguses
- Kasutage seadet ainult täielikult kokku monteerituna
- Ärge kasutage seadet märjal murul või juhul, kui puhutavad/imetavad materjalid on märjad
- Ärge kasutage seadet kuumade, süttivate või plahvatusohtlike materjalide poole puhumiseks
- Ärge kasutage seadet kuumade, kergestisüttivate ja plahvatusohtlike materjalide imemiseks
- Ärge kasutage seadet kunagi, kui läheduses on teisi inimesi (pöörake erilist tähelepanu lastele) või loomi
- Kasutaja vastutab õnnetuste ja teiste inimete või nende vara ohustamise eest
- Ühendage pistik järgmistel juhtudel alati vooluvõrgust lahti
 - kui jätate seadme järelevalveta
 - enne ummistuste eemaldamist
 - enne seadme kontrollimist, puhastamist või hooldamist
 - kui seade hakkab ebanormaalselt vibreerima
- Hoidke seadet **sisetingimustes**, kuivas ja suletud kohas, lastele kättesaamatult

INIMESTE TURVALISUS

- Seade ei ole mõeldud kasutamiseks isikutele (sh lastele), kellel on puudulikud füüsilised, sensoorsed või vaimsed võimed või kellel puudub kogemus ja teadmised, välja arvatud juhul, kuid nad töötavad nende ohutuse eest vastutava isiku järelevalve või juhendamise all
- Kindlustage, et lapsed ei mängiks seadmega
- **Ärge lubage kunagi lastel tööriista kasutada**
- Ärge puhuge prahti kunagi kõrvalseisjate suunas
- Kandke seadme kasutamisel alati pikki pükse, pikkade käistega riideid ja turvajalatsaid
- Kandke kaitsekindaid ja kaitseprille, pikad juuksed kaitske nt peakattega; ärge kandke töö ajal laiu, lotendavaid riideid
- Kandke tolmukaitsemaski, kui töötate tolmuses keskkonnas

ELEKTROHUTUS

- Kontrollige alati, kas võrgupinge ühtib tööriista andesildil toodud pingega (andmesildil toodud 230V või 240V korral võib tööriistad kasutada ka 220V võrgupinge puhul)

- Kasutage maksimaalselt 30 mA käivitusvooluga rikkevoolu-kaitsetülitiit (FI)
- Pikendusjuhtmete kasutamisel jälgige, et juhe oleks lõpuni lahti keritud ja vastaks 16 A voolutugevusele
- Kasutage üksnes välitingimustes kasutamiseks ette nähtud pikendusjuhet, mis on varustatud veekindla pistikupesaga
- Kasutage ainult kuni 20 meetri (1,5 mm²) või kuni 50 meetri (2,5 mm²) pikkuseid pikendusjuhtmeid
- Lülitage alati seade välja ja ühendage see vooluvõrgust lahti, kui toitejuhe või pikendusjuhe on läbilõigatud, kahjustatud või sõlme läinud (**ärge puudutage juhet enne pistiku lahti ühendamist**)
- Hoidke (pikendus)juhe eemal kuumusest, õldest ja teravatest servadest
- Ärge kasutage toitejuhet selleks mitte ettenähtud otstarbel seadme kandmiseks, ülesriputamiseks ega pistiku pistikupesast väljatõmbamiseks
- Kontrollige juhet regulaarselt ja laske kahjustatud juhe ilmnmisel vastava kvalifikatsiooniga isikul välja vahetada
- Kontrollige pikendusjuhet regulaarselt ja kui juhe on vigastatud, vahetage see välja (**mittevastavad pikendusjuhtmed võivad olla ohtlikud**)
- Ärge kasutage seadet, kui toitelüliti ei lülita seda sisse ja välja; laske kahjustada saanud lüliti alati remonditöökojas parandada

ENNE KASUTAMIST

- Tutvuge juhiseadmete ja seadme nõuetekohase kasutamisega
- Kontrollige tööriista funktsioneerimist enne igakordset kasutamist ning laske see rikke korral koheoselt remonditöökojas parandada; ärge kunagi avage tööriista ise
- **Enne kasutamist kontrollige kasutuspiirkond hoolikalt üle ning eemaldage kõik võõrkehad, mis võivad purustamismehhanismi kahjustada (nt kivid, klaasikillud, metallitükid)**
- Ärge kasutage seadme imemisfunktsiooni kunagi ilma paigaldatud kogumiskotita
- Kontrollige regulaarselt kogumiskoti kulumist ja kahjustusi
- Asendage kulunud või kahjustada saanud osad
- Selleks, et seade oleks töökorras, peavad kõik mutrid, poldid ja kruvid olema tugevalt kinnitatud

KASUTAMISE AJAL

- Vältige toitejuhtme kokkupuutumist seadme pöörlevate osadega; hoidke toitejuhet alati tööriistast eemal, tagapool
- Töötage seadmega tavalisel kiirusel kõndides (ärge jookske)
- Olge kallakutel töötades ettevaatlik ja säilitage tasakaal
- Veenduge alati selles, et ventileerimisavad on prahist vabad
- Võtke stabiilne tööasend (ärge olge ebaloomulik asendis, eriti siis, kui seisate reedil või mõnel muul alusel)

TÖÖRIISTAL OLEVATE SÜMBOLITE SELGITUS

- ③ **Enne kasutamist tutvuge kasutusjuhendiga**
- ④ **Kandke kaitseprille**
- ⑤ **Ärge jätke tööriista vihma kätte**

- ⑥ **Pöörake tähelepanu vigastusohule, mida põhjustab lendav prahht** (hoidke kõrvalseisjad tööalast ohutus kauguses)
- ⑦ Lülitage seade välja ja ühendage lahti pistik enne seadme puhastamist/hooldamist või juhuil, kui toite- või pikendusjuhe on saanud kahjustada või sõlme läinud
- ⑧ Topeltisolatsioon (maandusjuhe pole vajalik)

KASUTAMINE

- Paigaldusjuhised ⑨
 - veenduge, et torud A ja B kogumiskott C on õigesti kokku monteeritud ja õlarihm D õigesti reguleeritud enne seadme kasutamise hakkamist
 - ! **kinnitage kõik kruvid, poldid ja mutrid tugevalt**
- Juhtmehoidik ⑩
 - kinnitage pikendusjuhtme silmus näidatud viisil üle hoidiku E
 - pikendusjuhtme kinnitamiseks tõmmake see pingule
- Sisse/välja ⑪
 - tööriista sisse-/väljalülitamiseks viige lüliti F ② asendisse "I"/"O"
 - ! **enne seadme sisse lülitamist veenduge, et see ei puutuks kokku ühegi objektiga**
 - ! **pärast seadme välja lülitamist jätkab mootor mõned sekundid töötamist**
- Puhumine ⑫
 - valige puhumisrežiim lülitiga G nagu toodud joonisel (**ainult siis, kui seade on välja lülitatud**)
- Imemine/purustamine ⑬
 - veenduge, et kogumiskott C on seadme külge kinnitatud (paigaldamisteavet vt ②)
 - valige imemisrežiim lülitiga G nagu toodud joonisel (**ainult siis, kui seade on välja lülitatud**)
 - ! **ärge imege tahkeid objekte nagu kive, klaasikilde ja metallitükke**
 - ärge imege vedelikke
 - ärge imege korraga suurt kogust lehti, et hoida ära imemistoru avause ummistumine ja purusti tiiviku blokeerimine
 - purustamise intensiivsus oleneb lehtede suurusest ja jääkniskusest
 - ! **kui seade peaks järsku seiskuma, lülitage see kohe välja, ühendage pistik vooluvõrgust lahti ning eemaldage purusti tiiviku ja korpuse vahelt ummistunud prahht**
 - tühjendage regulaarselt kogumiskotti C (imemisjõudlus väheneb tunduvalt, kui kogumiskott on täis)
- Tööriista hoidmine ja juhtimine ⑭
 - ! **töötamise ajal hoidke tööriista kinni korpuse ja käepideme halli värvi osadest**
 - kasutage tugirattaid H toru lihtsaks juhtimiseks mööda maapinda
 - optimaalseteks tulemusteks hoidke toru maapinnast 5 - 10 cm kaugusel
- Kogumiskoti tühjendamine ⑮
 - ! **lülitage seade välja ja eemaldage pistik pistikupesast**
 - oodake kuni tiivik seiskub enne, kui hakkate kogumiskotti seadme küljest eemaldama
 - avage kogumiskoti tõmblukk ja tühjendage see täielikult
 - kompost ei kuulu olmeprügi hulka

HOOLDUS/TEENINDUS

- Tööriist pole mõeldud professionaalseks kasutamiseks
- Hoidke seade ja toitejuhe alati puhtad (eriti õhutusavad J ②)
 - puhastage seade **pärast iga kasutuskorda** pehme harja või lapiga (ärge kasutage puhastusaineid või lahusteid)
 - eemaldage kogumiskott **pärast iga kasutuskorda**, pöörake see pahempidi ja harjake see põhjalikult puhtaks
 - veenduge pärast kogumiskoti eemaldamist, et õhu väljastusava juurest on eemaldatud võimalikud prahijäägid
- Hoiustamine 16
 - kinnitage hoidik horisontaalselt Q nelja kruviga seina külge (**kruvid ei kuulu komplekti**)
 - kasutage hoidikut Q aja hoiukonksu R, nagu joonisel näidatud
 - hoidke seadet **sisetingimustes**, kuivas ja suletud kohas, lastele kättesaamatult
 - ärge katke seadet kilega (kile võib põhjustada niiskuse kogunemise, mis toob kaasa roostetamise/ korrodeerumise)
- Tööriist on hoolikalt valmistatud ja testitud; kui tööriist sellest hoolimata rikki läheb, tuleb see lasta parandada SKILi elektriliste käsitööriistade volitatud remonditöökojas
 - toimetage **lahtimonteerimata** seade koos ostukviitungiga tarnijale või lähimasse SKILi lepingulisse töökotta (aadressid ja tööriista varuosade joonise leiate aadressil www.skil.com)

TÖRKEOTSING

- Järgmises loendis on toodud probleemide tunnused, võimalikud põhjused ja lahendused (kui järgnevad lahendused probleemi ei tuvasta ega lahenda, võtke ühendust edasimüüja või töökojaga)
 - ! **enne probleemi uurimist lülitage tööriist välja ja eemaldage see vooluvõrgust**
- ★ Seade ei tööta
 - toidet pole -> kontrollige toidet (toitejuhe, kaitselülitiid, sulavkaitsmed)
 - pistik pole ühendatud -> ühendage pistik
 - pikendusjuhe on kahjustatud -> asendage pikendusjuhe
 - sisse-/väljalülituslüüti on vigane -> võtke ühendust müügiesindaja/remonditöökojaga
 - süsinikharjad kulunud -> võtke ühendust müügiesindaja/remonditöökojaga
 - defektne mootor -> võtke ühendust müügiesindaja/remonditöökojaga
 - puhumis-/imemistoru pole korralikult paigaldatud -> paigaldage kaheosaline puhumis-/imemistoru
- ★ Tööriist töötab katkendlikult
 - sisse-/väljalülituslüüti on vigane -> võtke ühendust müügiesindaja/remonditöökojaga
 - sisemine juhtmestik on vigane -> võtke ühendust müügiesindaja/remonditöökojaga
 - võõrkeha tiiviku blokeeritud -> eemaldage ummistus
- ★ Seade ei puhu või puhumisvõimsus väike
 - lüliti imemise režiimis -> lülitage see puhumise režiimi

- ★ Seade ei ime või imemisvõimsus väike
 - lüliti puhumise režiimis -> lülitage see imemise režiimi
 - kogumiskott täis/must -> tühjendage/puhastage kogumiskott
 - imemistoru avaus ummistunud või võõrkeha poolt blokeeritud -> eemaldage ummistus

KESKKOND

- **Ärge visake kasutuskõlbmatuks muutunud elektrilisi tööriistu, lisatarvikuid ja pakendeid ära koos olmejäätmetega** (üksnes EL liikmesriikidele)
 - vastavalt Euroopa Parlamendi ja nõukogu direktiivile 2012/19/EÜ elektri- ja elektroonikaseadmete jäätmete kohta ning direktiivi nõuete kohaldamisele liikmesriikides tuleb kasutuskõlbmatuks muutunud elektrilised tööriistad koguda eraldi ja keskkonnasäästlikult korduvkasutada või ringlusse võtta
 - seda meenutab Teile sümbol 17

VASTAVUSDEKLARATSIOON C E

- Kinnitame ainuvastutajana, et punktis "Tehnilised andmed" kirjeldatud toode vastab järgmistele standarditele või normdokumentidele: EN 60335, EN 61000, EN 55014 vastavalt direktiivide 2006/95/EÜ, 2004/108/EÜ, 2006/42/EÜ, 2000/14/EÜ, 2011/65/EL nõuetele
- **Tehniline toimik saadaval aadressil:** SKIL Europe BV (PT-SEU/ENG1), 4825 BD Breda, NL

Marijn van der Hoofden
Operations & Engineering

Olaf Dijkgraaf
Approval Manager

SKIL Europe BV, 4825 BD Breda, NL

19.12.2013

C E10

MÜRA/VIBRATSIOON

- Vastavalt kooskõlas normiga EN/ISO 3744 läbi viidud mõõtmistele on tööriista helirõhk 77,1 dB(A) ja helitugevus 97,1 dB(A) (standardkõrvalekalle: 2,2 dB), ja vibratsioon 7,4 m/s² (kää-randme-meetod; mõõtemääramatus K = 1,5 m/s²)
- Garanteeritud müratase LWA, mis on mõõdetud vastavalt standardile 2000/14/EÜ (EN/ISO 3744) on väiksem kui 100 dB(A) (vastavuse hindamise meetod vastavalt lisale V)
- Tekkiva vibratsiooni tase on mõõdetud vastavalt standardis EN/ISO 5349 kirjeldatud standarditult testile; seda võib kasutada tööriistade võrdlemiseks ja tööriista kasutamisel ettenähtud töödeks esineva vibratsiooni esialgseks hindamiseks
 - tööriista kasutamisel muudeks rakendusteks või teiste/halvasti hooldatud tarvikute kasutamisel võib vibratsioon märkimisväärselt **suurened**
 - ajal, kui tööriist on väljalülitatud või on küll sisselülitatud, kuid tegelikult seda ei kasutata, võib vibratsioon märkimisväärselt **vähened**
- ! **enda kaitsmiseks vibratsiooni eest hooldage tööriista ja selle tarvikuid korralikult, hoidke oma käed soojad ja tagage sujuv töökorraldus**

IEVADS

- Šis instruments ir izstrādāts, lai pūstu/savāktu, kā arī sūktu/smalcinātu sausas lapas un citus sausus dārza atkritumus, piemēram, zāli un zarus
- Šis instruments ir paredzēts tikai mājas lietošanai un nav paredzēts lietošanai mitros darbības apstākļos
- Šis instruments nav paredzēts profesionālai lietošanai
- **Pirms lietošanas rūpīgi izlasiet šos norādījumus un saglabājiet to vēlākai uzziņai** ③
- **Stingri ievērojiet drošības instrukcijas un brīdinošos norādījumus, jo pretējā gadījumā jūs riskējat gūt smagu savainojumu**
- Pārbaudiet vai iepakojums satur visas daļas, kā tas parādīts zīmējumā ②
- Ja kāda no plāvēja daļām trūkst vai ir bojāta, lūdzu, sazinieties ar savu izplatītāju

TEHNISKIE PARAMETRI ①

INSTRUMENTA ELEMENTI ②

- A Apakšējā pūšanas/sūkšanas caurule
- B Augšējā pūšanas/sūkšanas caurule
- C Savākšanas maiss
- D Plecu sikсна
- E Vada ierobežotājs
- F Ieslēdzējs
- G Darba režīma pārslēdzējs
- H Atbalsta riteni
- J Ventilācijas atveres
- K Galvenais rokturis
- L Vadības rokturis
- M Stiprinājuma skrūves (4)
- N Sūkšanas atvere
- P Pūšanas atvere
- Q Uzglabāšanas statni (skrūves netiek piegādātas)
- R Āķis uzglabāšanai

DROŠĪBA

VISPĀRĒJIE DROŠĪBAS NOTEIKUMI

- Izmantojiet instrumentu tikai dienasgaismā vai piemērotā maksimālā apgaismojumā
- Izmantojiet instrumentu tikai, kad tas pilnīgi samontēts
- Nelietojiet instrumentu uz slapja zālāja un kad pūšamais/sūcamais materiāls ir slapjš
- Nepūtiet uz vai pret karstiem, uzliesmojošiem vai sprādzienbīstamiem materiāliem
- Nesūciet karstus, viegli uzliesmojošus vai sprādzienbīstamus materiālus
- Nekad nedarbiniet instrumentu, ja tuvumā ir citas personas (īpaši bērni) un dzīvnieki
- Lietotājs ir atbildīgs par negadījumiem vai apdraudējumiem, kas notiek ar citiem cilvēkiem vai viņu mantu
- Vienmēr atvienojiet kontaktdakšu no strāvas avota
 - kad atstājat instrumentu bez uzraudzības
 - pirms iesprūduša materiāla tīrīšanas

- pirms pārbaudes, tīrīšanas vai darbībām ar instrumentu
 - kad instruments sāk pārmērīgi vibrēt
- Uzglabājiet instrumentu **telpās** sausā, augstu izvietotā vietā, kur tas nav pieejams bērniem

PERSONISKĀ DROŠĪBA

- Šis instruments nav paredzēts ekspluatēt personām (tostarp bērniem) ar ierobežotām fiziskām, uztveres vai garīgām spējām, kā arī tiem, kuriem nav vajadzīgās pieredzes un zināšanu, ja vien persona, kas atbild par drošību, viņus neuzrauga vai nesniedz norādījumus par šī instrumenta lietošanu
- Uzmaniet, lai bērni nespēlētu ar šo instrumentu
- **Neļaujiet bērniem izmantot instrumentu**
- Nekad nepūtiet netīrumus virzienā uz klātesošajiem
- Darbinot instrumentu, vienmēr valkājiet garas bikses, garas piedurknes un stingrus apavus
- Darba laikā nēsājiet aizsargcimdus un aizsargbrilles, uzvelciet piegulšanas drēbes un nosedziet matus ar saturošu galvassegu (ja jums ir gari mati)
- Valkājiet aizsargbrilles, kad strādājat putekļainā vidē

ELEKTRODROŠĪBA

- Vienmēr pārliecinieties, ka spriegums, kas uzrādīts uz instrumenta marķējuma plāksnītes, atbilst padeves spriegumam elektrotīklā (230V vai 240V spriegumam paredzētie instrumenti var darboties arī no 220V elektrotīklā)
- Ja instruments tiek izmantots ārpus telpām, pievienojiet to elektriskajam spriegumam, izmantojot noplūdes strāvas aizsargreleju, kas nostrādā, ja strāva instrumenta aizsargzemējuma ķēdē pārsniedz 30 mA
- Lietojiet pilnīgi atītus un drošus pagarinātājkabeļus, kas paredzēti 16 A strāvai
- Lietojiet tikai pagarinātāja vadu, kas paredzēts izmantošanai ārpus telpām un aprīkots ar ūdensnecaurlaidīgu spraudni un sakabes kontaktligzdu
- Izmantojiet tikai pagarinājuma auklas ar maksimālo garumu 20 metri (1,5 mm²) vai 50 metri (2,5 mm²)
- Vienmēr izslēdziet instrumentu un atvienojiet kontaktdakšu no strāvas avota, ja barošanas vads vai pagarinātājs ir sagriezti, bojāti vai sapinušies (**nepieskarieties kabeli pirms atvienota kontaktdakša**)
- Sargājiet (pagarinājuma) vadu no karstuma, eļļas un asām apmalēm
- Nenesiet un nepiekariet instrumentu aiz elektrokabeļa; neraujiet aiz kabeļa, ja vēlaties atvienot instrumentu no elektrotīkla kontaktligzdas
- Periodiski pārbaudiet kabeli un, atklājot bojājumu, tā nomainu drīkst veikt tikai pieredzējis speciālists
- Periodiski pārbaudiet pagarinātāja vadu un nomainiet to, ja tas bojāts (**nepiemērots pagarinājuma vads var būt bīstams**)
- Nelietojiet instrumentu, ja slēdzi nevar ieslēgt un izslēgt; bojātu slēdzi vienmēr jāremontē kvalificētam speciālistam

PIRMS DARBA UZSĀKŠANAS

- Iepazīstieties ar instrumenta vadību un pareizu lietošanu
- Ik reizi pirms instrumenta izmantošanas pārbaudiet tā darbību un, konstatējot bojājumu, nekavējoties nododiet to kvalificētam speciālistam remonta veikšanai; neatveriet instrumenta korpusu paša spēkiem

- **Pirms lietošanas rūpīgi pārbaudiet teritoriju, kurā instruments ir jāizmanto, un noņemiet visus cietos priekšmetus, kas varētu kaitēt smalcināšanas mehānismam, kad sūcat (piemēram, akmeņi, sasisti stikli, metāla gabali)**
- Kad sūcat, nelietojiet instrumentu bez ievietota savākšanas maisa
- Regulāri pārbaudiet savākšanas maisa nodilumu vai bojājumus
- Nomainiet nolietotas bojātās daļas
- Pārliecinieties, ka visas buļtskrūves, uzgriežņi un skrūves ir pievilkti, lai būtu drošs, ka instruments ir drošā darba stāvoklī

DARBA LAIKĀ

- Darba laikā sekojiet, lai elektrokabelis atrastos drošā attālumā no instrumenta kustīgajām daļām un stieptos prom no darba vietas virzienā uz aizmuguri
- Darbiniet instrumentu tikai iešanas ātrumā (neskrieniet)
- Saglabāiet stabili stāvokli nogāzēs
- Vienmēr pārliecinieties, ka ventilācijas atveres ir tīras no gružiem
- Kad strādājat, ieņemiet drošu pozīciju (neliecieties pāri, jo īpaši izmantojot pakāpienus vai kāpnes)

UZ INSTRUMENTA ATTĒLOTO SIMBOLU

SKAIDROJUMS

- ③ **Pirms izstrādājuma lietošanas izlasiet tā lietošanas pamācību**
- ④ **Darba laikā uzvelciet aizsargbrilles**
- ⑤ **Neatstājiet instrumentu lietū**
- ⑥ **Pievērsiet uzmanību savainošanās briesmām, ko rada apkārtlidojošās atdalījušās daļiņas** (klātesošajiem jāatrodas drošā attālumā no darba zonas)
- ⑦ **Izslēdziet instrumentu un atvienojiet kontaktdakšu pirms tīrīšanas/apkopes vai ja (pagarinājuma) vads ir bojāts vai sapinies**
- ⑧ **Divkārsa izolācija** (nav jālieto zemējuma vads)

DARBS

- Montāžas norādījumi ⑨
 - pirms darboties ar šo instrumentu, raugieties, lai caurules A un B un savākšanas maiss C ir pareizi savienoti un plecu siksa D ir pareizi noregulēta
 - ! cieši pieskrūvējiet visas skrūves, buļtskrūves un uzgriežņus**
- Vada ierobežotājs ⑩
 - satver aiz pagarinātāja vada cilpas fiksētājā E, kā parādīts
 - stingri pievelciet, lai pagarinātāja vadu nostiprinātu
- Ieslēgšana/izslēgšana ⑪
 - lai ieslēgtu/izslēgtu instrumentu, nospiediet ieslēdzēju F ② stāvoklī "I"/"O"
 - ! pirms ieslēgt šo instrumentu, raugieties, lai tas nebūtu kontaktā ar kādu priekšmetu**
 - ! pēc instrumenta ieslēgšanas elektrodzinējs turpina darboties dažas sekundes**
- Pūšana ⑫
 - izvēlieties pūšanas režīmu ar slēdzi G kā parādīts (**tikai tad, kad instruments ir izslēgts**)
- Sūkšana/smalcināšana ⑬
 - raugieties, lai savākšanas maiss C ir pievienots instrumentam (uzstādīšanai skatiet ②)
 - izvēlieties sūkšanas režīmu ar slēdzi G kā parādīts (**tikai tad, kad instruments ir izslēgts**)

! nesūciet cietus priekšmetus, piemēram, akmeņus, sasistus stiklus, metāla gabalus

- nesūciet šķidrumus
- nesūciet vienlaikus lapas lielā apjomā, tādējādi izvairoties no sūkšanas atveres nosprostošanas un smalcinātāja lāpstiņu bloķēšanas
- smalcināšanas intensitāte ir atkarīga no lapu izmēra un lapu mitruma
- ! ja instruments pēkšņi apstājas, nekavējoties to izslēdziet, atvienojiet kontaktdakšu no strāvas avota un izņemiet starp smalcinātāja lāpstiņām un korpusu iesprūdušo materiālu**
- regulāri iztukšojiet savākšanas maisu C (sūkšanas jauda būtiski samazinās, ja savākšanas maiss ir pilns)
- Instrumenta turēšana un vadīšana ⑭
 - ! darba laikā vienmēr turiet instrumentu aiz pelēkās krāsas noturvirsmas(ām)**
 - lietojiet atbalsta riteņus H caurules ērtai virzīšanai pa zemi
 - lai sasniegtu optimālus darba rezultātus, turiet 5 - 10 cm attālumā no zemes
- Savākšanas maisa iztukšošana ⑮
 - ! izslēdziet instrumentu un atvienojiet to no strāvas kontaktligzdas**
 - gaidiet, līdz lāpstiņas apstājas, pirms savākšanas maisu izņemt no instrumenta
 - atveriet rāvējslēdzēju savākšanas maisam un iztukšojiet to pilnībā
 - komposts nav saderīgs ar sadzīves atkritumiem

APKALPOŠANA / APKOPE

- Šis darbarīks nav paredzēts profesionālai lietošanai
- Uzturiet tīru instrumentu un elektrokabeli (īpaši ventilācijas atveres J ②)
 - tīriet instrumentu **pēc katras lietošanas reizes** ar mitru birsti vai lupatiņu (nelietojiet tīrīšanas līdzekļus vai šķīdinātājus)
 - noņemiet savākšanas maisu **pēc katras lietošanas reizes**, izgrieziet to uz āru un kārtīgi izbirstējiet
 - pēc savākšanas maisa noņemšanas raugieties, lai iespējamiem netīrumi tiek notīrīti no izpūšamā gaisa izvades zonas
- Uzglabāšana ⑯
 - nostipriniet uzglabāšanas statni Q pie sienas ar 4 skrūvēm (**netiek piegādātas**) un horizontāli līmenī
 - lietojiet uzglabāšanas statni Q un āķi uzglabāšanai R, kā parādīts
 - uzglabājiet instrumentu **telpās** sausā, augstu izvietotā vietā, kur tas nav pieejams bērniem
 - nepārsedziet instrumentu ar plastmasu (plastmasa var radīt mitrumu, kā rezultātā rodas rūsā/korozija)
- Ja, neraugoties uz augsto izgatavošanas kvalitāti un rūpīgo pēcražošanas pārbaudi, instruments tomēr sabojājas, tas jānogādā remontam firmas SKIL pilnvarotā elektroinstrumentu remonta darbnīcā
 - nogādājiet instrumentu **neizjauktā veidā** kopā ar iegādes dokumentiem tuvākajā tirdzniecības vietā vai firmas SKIL pilnvarotā pēciegādes apkalpošanas un remonta iestādē (adreses un instrumenta apkalpošanas shēma ir sniegta interneta vietnē www.skil.com)

TRAUCĒJUMU NOVĒRŠANA

- Šajā sarakstā ir uzskaitītas problēmas, iespējamie cēloņi un korektīvie pasākumi (ja tās nevar atklāt un novērst šo problēmu, sazinieties ar izplatītāju vai tehniskās apkopes staciju)

! pirms sākt problēmas izpēti, izslēdziet instrumentu un atvienojiet spraudni

- ★ Instruments nedarbojas
 - nav barošanas strāvas -> pārbaudiet barošanas strāvu (strāvas kabeli, automātiskos slēdzus, drošinātājus)
 - nav savienojuma ar kontaktligzdu -> savienojiet ar kontaktligzdu
 - bojāts pagarinājuma vads -> nomainiet pagarinājuma vadu
 - defekts ieslēgšanas/izslēgšanas slēdzī -> sazinieties ar izplatītāju/tehniskās apkopes staciju
 - nodilušas ogles sukuks -> sazinieties ar izplatītāju/tehniskās apkopes staciju
 - bojāts elektrodzinējs -> sazinieties ar izplatītāju/tehniskās apkopes staciju
 - pūšanas/sūkšanas caurule pilnībā nav uzstādīta -> uzstādiet divdaļīgo pūšanas/sūkšanas cauruli
- ★ Darbarīks strādā ar pārtraukumiem
 - defekts ieslēgšanas/izslēgšanas slēdzī -> sazinieties ar izplatītāju/tehniskās apkopes staciju
 - defekts iekšējā vadījumā -> sazinieties ar izplatītāju/tehniskās apkopes staciju
 - lāpstiņas bloķē svešķermeņus -> izņemiet bloķētāju
- ★ Nav/zema pūšanas jauda
 - selektora slēdzis sūkšanas režīmā -> iestatiet selektora slēdzi pūšanas režīmā
- ★ Nav/zema sūkšanas jauda
 - selektora slēdzis pūšanas režīmā -> iestatiet selektora slēdzi sūkšanas režīmā
 - savākšanas maiss ir pilns/netīrs -> iztukšojiet/tīriet savākšanas maisu
 - sūkšanas atvere nosprostota vai bloķēta ar svešķermeņiem -> izņemiet bloķētāju

APKĀRTĒJĀS VIDES AIZSARDZĪBA

- Neizmetiet elektroiekārtas, piederumus un iesaiņojuma materiālus sadzīves atkritumos (tikai ES valstīm)
 - saskaņā ar Eiropas Savienības direktīvu 2012/19/ES par nolietotajām elektriskajām un elektroniskajām iekārtām un tās atspoguļojumiem nacionālajā likumdošanā, nolietotās elektroiekārtas ir jāsavāc, jāizjauc un jānogādā atbilstoši pārstrādei apkārtējai videi nekaitīgā veidā
 - īpašs simbols  atgādina par nepieciešamību izstrādājumu utilizēt videi nekaitīgā veidā

ATBILSTĪBAS DEKLARĀCIJA C E

- Mēs ar pilnu atbildību paziņojam, ka sadaļā "Tehniskie parametri" aprakstītais izstrādājums atbilst šādiem standartiem vai normatīvajiem dokumentiem: EN 60335, EN 61000, EN 55014, kā arī direktīvām 2006/95/EK, 2004/108/EK, 2006/42/EK, 2000/14/EK, 2011/65/ES

- Tehniskā dokumentācija no: SKIL Europe BV (PT-SEU/ENG1), 4825 BD Breda, NL

Marijn van der Hoofden
Operations & Engineering

Olaf Dijkgraaf
Approval Manager



SKIL Europe BV, 4825 BD Breda, NL

19.12.2013

CE10

TROKSNIS/VIBRĀCIJA



- Saskaņā ar standartu EN/ISO 3744 noteiktais instrumenta radītā trokšņa skaņas spiediena līmenis ir 77,1 dB(A) un skaņas jaudas līmenis ir 97,1 dB(A) (pie tipiskās izkliedes 2,2 dB), un vibrācijas paātrinājums ir 7,4 m/s² (roku-delnu metode; izkliede K = 1,5 m/s²)
- Mērīts saskaņā ar Direktīvu 2000/14/EK (EN/ISO 3744) garantētais skaņas jaudas līmenis LWA ir zemāks nekā 100 dB (A) (atbilstība ir noteikta saskaņā ar pielikumu V)
- Vibrācijas līmenis ir noteikts, izmantojot standartā EN/ISO 5349 paredzēto procedūru; to var izmantot, lai salīdzinātu instrumentus un provizoriski izvērtētu vibrācijas iedarbību, lietojot instrumentu minētajiem mērķiem
 - instrumenta izmantošana citiem mērķiem vai ar citiem vai nepietiekami koptiem piederumiem var ievērojami palielināt kopējo vibrācijas iedarbības pakāpi
 - laika periodi, kad instruments ir izslēgts vai arī ir ieslēgts, taču darbs ar to nenotiek, var ievērojami samazināt kopējo vibrācijas iedarbības pakāpi
- ! **pasargājiet sevi no vibrācijas iedarbības, veicot instrumenta un tā piederumu tehnisko apkopi, novēršot roku atdzišanu un pareizi organizējot darbu**

LT

Lapu pūstusvas/rinktuvas

0790

ĪVADAS

- Šis prietaiss skirtas sausiem lapams ir kitoms sausoms sodo šukšlēmms, kaip kad žolei ir smulkioms šakelēmms, pūsti, rinkti, siurbti ir smulkinti
- Šis prietaiss skirtas tik butiniam naudojimui, jo negalima naudoti, kai šlapia
- Šis prietaiss neskirtas profesionaliam naudojimui
- **Atidžiai perskaitykite šį vartotojo vadovą ir išsaugokite jį ateičiai** 
- **Ypatingą dėmesį atkreipkite į saugos instrukciją nuorodas bei įspėjimus užrašus; jei nepaisysite šių nuorodų, gali kilti sunkių sužeidimų pavojus**
- Tikrinkite, ar pakuotėje yra visos dalys, vaizduojamos 
- Jei trūksta dalių arba jos yra pažeistos, susisiekiu su savo pardavėju

TECHNINIAI DUOMENYS ①

PRIETAISO ELEMENTAI ②

- A Apatinis pūtimo/siurbimo vamzdis
- B Viršutinis pūtimo/siurbimo vamzdis
- C Surinkimo maišelis
- D Pečių juosta
- E Laido laikiklis
- F Įjungimo/išjungimo jungiklis
- G Darbo režimų perjungiklis
- H Atraminiai ratukai
- J Ventiliacinės angos
- K Pagrindinė rankena
- L Kreipiamoji rankena
- M Tvirtinimo varžtai (4)
- N Rinktuvo anga
- P Pūstuvo anga
- Q Pakaba (**varžtai nepateikiami**)
- R Kablys

SAUGA

BENDROJI DALIS

- Prietaisu dirbkite tik šviesiojuo paros metu ar esant pakankamam dirbtiniam apšvietimui
- Naudokite tik iki galo surinktą prietaisą
- Prietaiso nenaudokite ant šlapios vejos arba jei medžiaga, kurią ketinate pūsti ar rinkti, yra šlapia
- Nepūskite greta įkautusių, degių ar sprogių medžiagų, nenukreipkite į jas oro srovės
- Nesiurbkite įkautusių, degių ar sprogių medžiagų
- Draudžiama prietaisu dirbti, kai šalia yra žmonių (ypač vaikų) ar gyvūnų
- Už nelaimingus atsitikimus ir kitų žmonių sveikatai ar turtui padarytą žalą atsako prietaiso naudotojas
- Būtinai ištraukite kištuką iš elektros tinklo lizdo
 - prieš palikdami prietaisą be priežiūros
 - prieš valydami įstrigusias medžiagas
 - prieš prietaisą tikrindami, valydami ar tvarkydami
 - prietaisui pradėjus neįprastai vibruoti
- Laikykite prietaisą **patalpoje**, sausoje ir rakinamoje, vaikams neprieinamoje vietoje

ŽMONIŲ SAUGA

- Šis prietaisas nėra skirtas naudotis asmenims (įskaitant vaikus), kurie turi menkus fizinius, jutimų ar psichikos sugebėjimus arba kurie stokoja patirties ir žinių; tokius asmenis turi prižiūrėti už jų saugą atsakingas asmuo arba jis turi jiems suteikti instrukcijas dėl prietaiso naudojimo
- Pasirūpinkite, kad vaikai nežaistų su prietaisu
- **Nelaiskite vaikams naudotis prietaisu**
- Draudžiama šiuksles pūsti į žmones
- Dirbdami prietaisu, vilkėkite ilgas kelnes ir drabužius ilgomis rankovėmis, avėkite tvirtus batus
- Užsidėkite apsauginius pirštines, užsidėkite apsauginius akinius, dėvėkite priglundusius drabužius ir apsauginę kepuraitę (jei Jūsų plaukai ilgi)
- Dirbdami dulkinoje aplinkoje užsidėkite apsauginį respiratorių

ELEKTROSAUGA

- Visada patikrinkite, ar elektros tinklo įtampa sutampa su įtampos dydžiu, nurodytu prietaiso vardinėje lentelėje (prietaisus su nurodyta įtampa 230V ir 240V galima jungti į 220V įtampos elektros tinklą)

- Prietaisą prijunkite prie elektros tinklo per nuotėkio srovės apsauginį išjungiklį (FI-), kurio minimali suveikimo srovė yra ne didesnė kaip 30 mA
- Naudodami ilginamuosius kabelius atkreipkite dėmesį į tai, kad kabelis būtų iki galo išvyniotas ir būtų pritaikytas 16 A elektros srovei
- Naudokite tik lauko darbams skirtus ilginamuosius kabelius su vandeniui nelaidžiais kištukais ir lizdais
- Naudokite ne ilgesnius kaip 20 metrų (1,5 mm²) arba 50 metrų (2,5 mm²) ilginamuosius kabelius
- Jei maitinimo laidas arba ilginamasis kabelis įpjautas, pažeistas arba susipainiojęs, būtinai išjunkite prietaisą ir ištraukite maitinimo laido kištuką iš elektros tinklo lizdo (**prieš ištraukdami kištuką nelieskite kabelio**)
- Laidą (ir ilginamąjį kabelį) saugokite nuo karščio, tepalų ir aštrių briaunų
- Neneškite prietaiso paėmę už laido, nekabinkite prietaiso už laido, netraukite už jo, norėdami išjungti kištuką iš rozetės
- Periodiškai tikrinkite kabelius ir pažeistus kabelius turi pakeisti kvalifikuotas elektrikas
- Periodiškai tikrinkite ir, jei sugadintas, keiskite ilginamąjį kabelį (**naudoti netinkamos būklės ilginamuosius kabelius gali būti pavojinga**)
- Jei prietaiso nepavyksta jungti ir išjungti jungikliu, prietaisu nedirbkite; sugadintą jungiklį patikėkite pataisyti tik kvalifikuotam asmeniui

PRIEŠ EKSPLOATACIJĄ

- Išsiaiškinkite prietaiso valdiklius ir tinkamą paskirtį
- Prieš kiekvieną naudojimą patikrinkite, ar prietaisas neprikaištingai veikia; atsiradus gedimui, kreipkitės į kvalifikuotą specialistą; prietaiso niekuomet neardykite patys
- **Prieš pradėdami darbą atidžiai apžiūrėkite plotą, kur naudosite prietaisą, ir pašalinkite visus kietus daiktus (akmenis, stiklo šukes, metalo gabalėlius), siurbiant galinčius sugadinti smulkintuvo mechanizmą**
- Siurbdami nenaudokite prietaiso be surinkimo maišelio
- Reguliariai tikrinkite, ar surinkimo maišelis nenusidėvėjęs ir nesugadintas
- Keiskite nusidėvėjusius arba sugadintus dalis
- Visus varžtus, veržles ir sraigtus tvirtai priveržkite, kad užtikrintumėte saugią prietaiso darbinę būklę

EKSPLOATACIJA

- Pasirūpinkite, kad maitinimo kabelis nebūtų arti besisukančių prietaiso dalių; klokite jį kuo toliau už prietaiso
- Dirbdami prietaisu tik vaikščiokite (nebėkite)
- Eidami šlaitu, tvirtai statykite kojas
- Būtinai pasirūpinkite, kad vėdinimo angos nebūtų užkimštos šiukšlėmis
- Dirbdami tvirtai atsistokite patikimai (nebandykite pasiekti per toli, ypač stovėdami ant laiptelių ar kopėčių)

ANT PRIETAISO ESANČIŲ SIMBOLIŲ REIKŠMĖS

- ③ **Prieš naudodami įrankį perskaitykite instrukcijų vadovą**
- ④ **Užsidėkite apsauginius akinius**
- ⑤ **Nepalikite prietaiso lietuje**
- ⑥ **Paisykite skriejančių šiukšlių keliamo pavojaus sveikatai (pasirūpinkite, kad žmonės būtų saugiai atstumu nuo darbo zonos)**

- ⑦ Prieš valydami ar atlikdami priežiūrą arba jei pažeistas ar susipainiojęs maitinimo laidas ar ilginamasis kabelis, išjunkite maitinimą ir ištraukite maitinimo laido kištuką iš elektros tinklo lizdo
- ⑧ Dviguba izoliacija (įžeminimo laido nereikia)

NAUDOJIMAS

- Surinkimo instrukcijos ⑨
 - prieš naudodamiesi prietaisu pasirūpinkite, kad būtų tinkamai surinkti vamzdžiai A ir B ir surinkimo maišelis C, o pečių juosta D būtų tinkamai sureguliuota
 - ! tvirtai prisukite visus sraigtus, varžtus ir veržles**
- Laido laikiklis ⑩
 - kaip vaizduojama paveiksle, ilginamojo kabelio kilpą permeskite per laikiklį E
 - tvirtai patraukdami, įtvirtinkite ilginamąjį kabelį
- Įjungimas/išjungimas ⑪
 - prietaisas yra įjungiamas/išjungiamas perstatant jungiklį F ② į padėtį "I"/"O"
 - ! prieš išjungdami prietaisą pasirūpinkite, kad jis nieko neliestų**
 - ! išjungus prietaisą variklis dar keletą sekundžių veikia**
- Pūtimas ⑫
 - kaip vaizduojama paveiksle, jungikliu G nustatykite pūtimo režimą (**tik išjungę prietaisą**)
- Rinkimas/smulkkinimas ⑬
 - pasirūpinkite, kad prie prietaiso būtų pritvirtintas surenkamasis maišelis C (kaip tvirtinti, žr. ②)
 - kaip vaizduojama paveiksle, jungikliu G nustatykite rinkimo režimą (**tik išjungę prietaisą**)
 - ! nesiurbkite kietų daiktų, pavyzdžiui, akmenų, šukių ar metalo gabalėlių**
 - nesiurbkite skysčių
 - vienu metu nesiurbkite daug lapų, kad neužsikimštų rinktuvo anga ir neįstrigtų smulkintuvo darbo ratas
 - smulkino intensyvumas priklauso nuo lapų dydžio ir drėgnumo
 - ! jei prietaisas staiga sustoja, nedelsdami jį išjunkite, ištraukite kištuką iš elektros tinklo lizdo ir ištraukite visą tarp smulkintuvo darbo rato ir korpuso įstrigusią medžiagą**
 - reguliariai tuštinkite surinkimo maišelį C (jam prisipildžius siurblys veikia kur kas silpniau)
- Prietaiso laikymas ir valdymas ⑭
 - ! dirbdami laikykite prietaisą už pilkos spalvos suėmimo vietos(-ų)**
 - kad galėtumėte lengvai nukreipti vamzdį žemės paviršiuje, naudokite atraminius ratukus H
 - kad gautumėte geriausių rezultatų, išlaikykite 5 - 10 cm atstumą nuo žemės paviršiaus
- Surinkimo maišelio tuštinimas ⑮
 - ! išjunkite prietaisą ir ištraukite kištuką iš lizdo**
 - prieš nuimdami surinkimo maišelį nuo prietaiso palaukite, kol visiškai sustos darbo ratas
 - atsekite surinkimo maišelio užtrauktuką ir iki galo ištuštinkite maišelį
 - kompostavimui skirtų medžiagų nepilkite kartu su buitinėmis atliekomis

PRIEŽIŪRA / SERVISAS

- Šis prietaisas neskirtas profesionaliam naudojimui
- Periodiškai valykite prietaisą ir kabelį (ypač ventiliacinės angas J ②)
 - **kaskart baigę darbą** prietaisą valykite minkštu šepetėliu arba šluoste (nenaudokite valiklių ir tirpiklių)
 - **kaskart baigę darbą** nuimkite, išverskite ir šepetėliu kruopščiai išvalykite surinkimo maišelį
 - nuėmę surinkimo maišelį pasirūpinkite, kad iš atidengto oro išleidimo ploto būtų pašalinoti nešvarumai
- Laikymas ⑯
 - keturiais varžtais (**nepateikiami**) prie sienos patikimai pritvirtinkite pakabą Q, kad ji būtų horizontali
 - kaip vaizduojama paveiksle, naudokite pakabą Q ir kablys R
 - laikykite prietaisą **patalpoje**, sausoje ir rakinamoje, vaikams neprieinamoje vietoje
 - neuždenkite prietaiso plastikinė plėvelė (dėl besikondensuojančios drėgmės prietaisas gali rūdyti)
- Jeigu prietaisas, nepaisant gamyklėje atliekamo kruopštaus gamybos ir kontrolės proceso, vis dėlto sugestų, jo remontas turi būti atliekamas įgaliotoje SKIL elektrinių įrankių remonto dirbtuvėse
 - **neišardyta** prietaisą kartu su pirkimo čekiu siuškite tiekėjui arba į artimiausią SKIL firmos įgaliotą elektros prietaisų techninio aptarnavimo tarnybą (adresus bei atsarginių jungių brėžinius rasite www.skil.com)

TRIKČIŲ DIAGNOSTIKA

- Toliau pateiktame sąrašne aprašomi sutrikimų požymiai, galimos priežastys ir šalinimo veiksmai (jei naudojantis šiais patarimais nepavyko nustatyti ir pašalinti sutrikimo, kreipkitės į prekybos atstovą arba techninės priežiūros punktą)
 - ! prieš tirdami sutrikimą, išjunkite prietaisą ir ištraukite kištuką iš elektros lizdo**
- ★ Prietaisas neveikia
 - netiekiamą įtampa -> tikrinkite maitinimo šaltinį (maitinimo laidą, jungtuvus, saugiklius)
 - kištukas neįjungtas į lizdą -> įjunkite kištuką
 - sugadintas ilginamasis kabelis -> keiskite ilginamąjį kabelį
 - sugedęs jungimo ir išjungimo jungiklis -> kreipkitės į prekybos atstovą arba techninės priežiūros punktą
 - nusidėvėję anglies šepetėliai -> kreipkitės į pardavėją/techninės priežiūros punktą
 - sugedęs variklis -> kreipkitės į pardavėją/techninės priežiūros punktą
 - ne iki galo uždėtas pūtimo/siurbimo vamzdis -> sumontuokite dviejų dalių pūtimo/siurbimo vamzdį
- ★ Prietaisas veikia su pertrūkiais
 - sugedęs įjungimo ir išjungimo jungiklis -> kreipkitės į prekybos atstovą arba techninės priežiūros punktą
 - sugedusi vidinė elektros instaliacija -> kreipkitės į prekybos atstovą arba techninės priežiūros punktą
 - darbo ratas nesisuka dėl įstrigusio pašalinio daikto -> pašalinkite įstrigusius daiktus
- ★ Prietaisas nepučia arba silpnai pučia
 - jungiklis perjungtas į rinkimo režimo padėtį -> perjunkite jungiklį į pūtimo režimo padėtį
- ★ Prietaisas nesiurbia arba silpnai siurbia
 - jungiklis perjungtas į pūtimo režimo padėtį -> perjunkite jungiklį į rinkimo režimo padėtį

- pilnas arba nešvarus surinkimo maišelis -> tuštinkite arba valykite surinkimo maišelį
- rinktuvo anga užsikimšusi arba joje įstrigęs pašalinis daiktas -> iš angos pašalinkite pašalinis daiktus

APLINKOSAUGA

- **Nemeskite elektrinių įrankių, papildomos įrangos ir pakuočių į buitinių atliekų konteinerius** (galioja tik ES valstybėms)
- pagal ES Direktyvą 2012/19/EG dėl naudotų elektrinių ir elektroninių prietaisų atliekų utilizavimo ir pagal vietinius valstybės įstatymus atitarnavę elektriniai įrankiai turi būti surenkami atskirai ir gabenami į antrinių žaliavų tvarkymo vietas, kur jie turi būti sunaikinami ar perdirdami aplinkai nekenksmingu būdu
- apie tai primins simbolis 17, kai reikės išmesti atitarnavusį prietaisą

ATITIKTIES DEKLARACIJA CE

- Atsakingai pareiškiame, kad skyriuje "Techniniai duomenys" aprašytas gaminyje atitinka žemiau pateiktus standartus ir norminius dokumentus: EN 60335, EN 61000, EN 55014 pagal direktyvų 2006/95/EB, 2004/108/EB, 2006/42/EB, 2000/14/EB, 2011/65/ES reikalavimus
- **Techninė byla laikoma:** SKIL Europe BV (PT-SEU/EN61), 4825 BD Breda, NL

Marijn van der Hoofden
Operations & Engineering

Olaf Dijkgraaf
Approval Manager

SKIL Europe BV, 4825 BD Breda, NL

19.12.2013

CE10

TRIUKŠMINGUMAS/VIBRACIJA

- Šio prietaiso triukšmingumas buvo išmatuotas pagal EN/ISO 3744 reikalavimus; keliamo triukšmo garso slėgio lygis siekia 77,1 dB(A) ir akustinio galingumo lygis 97,1 dB(A) (standartinis nuokrypis: 2,2 dB), ir vibracijos pagreitis rankos plaštakos srityje tipiniu atveju yra mažesnis, kaip $7,4 \text{ m/s}^2$ (paklaida $K = 1,5 \text{ m/s}^2$)
- Išmatavus pagal 2000/14/EB (EN/ISO 3744) reikalavimus, garantuotas garso galingumas LWA yra mažesnis nei 100 dB(A) (atitikties vertinimas atliktas pagal V priedą)
- Vibracijos sklaidos lygis išmatuotas pagal standarte EN/ISO 5349 išdėstytus standartizuoto bandymo reikalavimus; ši vertė gali būti naudojama vienam įrankiui palyginti su kitu bei išankstiniame vibracijos poveikiui įvertinti, kai įrankis naudojamas paminėtais būdais
 - naudojant įrankį kitokiais būdais arba su kitokiais bei netinkamai prižiūrimais priedais, gali žymiai padidėti poveikio lygis
 - laikotarpiams, kai įrankis išjungtas arba yra įjungtas, tačiau juo nedirbama, gali žymiai sumažėti poveikio lygis
- ! **apsisaugokite nuo vibracijos poveikio prižiūradami įrankį ir jo priedus, laikydami rankas šiltai ir derindami darbo ciklus su pertraukėlėmis**

МК

Раздувувач/вшмукувач за градини

0790

УПАТСТВО

- Овој алат е наменет за раздувување/собирање, како и за вшмукување/дробење на сувите лисја и друг сув отпад во градината како што се трева и граничиња
- Овој алат е наменет само за домашна употреба и не е наменет да се користи во влажни услови
- Овој алат не е наменет за професионална употреба
- **Внимателно прочитајте го упатството за работа пред употреба и зачувајте го за идни осврти** ③
- **Обрнете особено внимание на безбедносните упатства и предупредувања; недоследноста може да доведе до сериозна повреда**
- Проверете дали пакувањето ги содржи сите делови коишто се прикажани на сликата ②
- Контакттирајте со продавачот ако недостасуваат делови или истите се оштетени

ТЕХНИЧКИ ПОДАТОЦИ ①

ЕЛЕМЕНТИ НА АЛАТОТ ②

- A** Долна цевка за раздувување/вшмукување
- B** Горна цевка за раздувување/вшмукување
- C** Вреќа за собирање
- D** Ремен за рамо
- E** Водилка за кабелот
- F** Прекинувач за вклучување/исклучување
- G** Прекинувач за избор на режимот на работата
- H** Потпорни тркала
- J** Отвори за вентилација
- K** Главна рачка
- L** Рачка за водење
- M** Шрафови за затегање (4)
- N** Отвор за вшмукување
- P** Отвор за раздувување
- Q** Шина за складирање (шрафовите не се доставуваат)
- R** Кука на складот

БЕЗБЕДНОСТ

ОПШТИ

- Користете ја машината само на дневно светло или со соодветно вештачко осветлување
- Користете го алатот само кога е составен целосно
- Не користете го алатот на мокри тревници и кога материјалите што треба да раздуваат/вшмукаат се мокри
- Не раздувајте кон или накај врели, запаливи или експлозивни материјали
- Не вшмукувајте врели, запаливи или експлозивни материјали
- Никогаш не работете со машината во непосредна близина на луѓе (особено деца) и животни
- Корисникот е одговорен за несреќните случаи или штетите што ќе се предизвикаат кај други лица или на нивниот имот

- Секогаш исклучувајте го приклучокот од штекер
 - кога косилката ја оставате без надзор
 - пред чистење заглавен материјал
 - отворајте ја машината и работата на косилката
 - секогаш кога косилката ќе вибрира невообичаено
- Чувајте ја машината **во затворен простор** на суво и затворено место и подалеку од дофат на деца

ЛИЧНА ЗАШТИТА

- Овој алат е наменет за употреба за лица (вклучувајќи и деца) со намалени физички, сензорски или ментални способности или со помало искуство и знаење, и доколку лицето задолжено за нивна безбедност не им даде соодветна помош и упатство за за тоа како да се користи алатот
- Обезбедете децата да не си играат со алатот
- **Никогаш не дозволувајте децата да го користат алатот**
- Никогаш не раздувајте отпад во правец на луѓе во близина
- Секогаш носете долги пантолони и ракави и цврсти чевли кога работите со машината
- Носете заштитни ракавици, заштитни очила, тесна облека и заштита за коса (доколку имате долга коса)
- Носете маска за прашина кога работите во правлива средина

ЕЛЕКТРИЧНА БЕЗБЕДНОСТ

- Секогаш проверувајте напонот да е ист со оној кој е назначен на плочката на алатот (алатите за напон од 230V или 240V исто така може да се поврзат и на напон од 220V)
- Приклучете го електричниот алат со помош на автоматскиот прекинувач за излегување на струјата (F) посилено од 30 mA
- Продолжениот кабел кој го користите, мора да биде сосема одмотан и безбеден, со капацитет од 16 A
- Користете само продолжен кабел којшто е наменет за работа на отворено и е опремен со водоотпорен приклучок и штекер во форма на запалка
- Користете само продолжни кабли со максимална должина од 20 метри (1,5 мм²) или 50 метри (2,5 мм²)
- Секогаш исклучете ја машината и исклучете го приклучокот од штекерот ако кабелот за напојување со ел. енергија или продолжниот кабел се пресечени, оштетени или заплеткани (**не допирајте го кабелот пред да го исклучите приклучокот**)
- Заштитете го (продолжниот) кабел од топлина, масло и остри рабови
- Никогаш не користете кабел за носење, бесење на алатот или за извлекување на штекерот од мрежниот приклучок
- Проверувајте го кабелот од време на време и повикајте квалификувано лице да го смени ако е оштетен
- Проверувајте го продолжниот кабел од време на време и сменете го ако е оштетен (**несоодветните продолжни кабли се опасни**)
- Не користете го алатот ако прекинувачот не се вклучува и исклучува. Оштетениот прекинувач може да го смени само квалификувано лице

ПРЕД УПОТРЕБА

- Запознајте се со контролите и со правилната употреба на косилката

- Проверувајте ја функционалноста на машината пред секоја употреба и во случај на дефект, повикајте квалификувано лице да ја поправи. Никогаш не отворајте ја машината сами
- **Пред употреба, темелно проверете ја областа каде треба да се користи алатот и тргнете ги сите цврсти предмети што може да го оштетат механизмот за дробење кога вшмукувате (нао што се камења, скршено стакло, парчиња метал)**
- Кога вшмукувате, никогаш не користете го алатот без поставена вреќа за собирање
- Редовно проверувајте ја вреќата за собирање дали покажува знаци на изабеност или оштетување
- Заменете ги изабените или оштетените делови
- Одржувајте ги сите навртки, завртки и шrafoви цврсто затегнати за да обезбедите дека алатот е во добра работна состојба

ВО ТЕКТО НА УПОТРЕБАТА

- Кабелот секогаш држете го подалеку од деловите на алатот кои се движат; кабелот држете го на задната страна, на страна од алатот
- Работете со алатот само со одене (не трчајте)
- Одржувајте соодветно растојание на закосени терени
- Секогаш одржувајте ги отворите за вентилација чисти и без отпадоци
- Заземете безбедно држење при работа (не посегајте се, особено кога користите скалило)

ОБЈАСНУВАЊЕ ЗА СИМБОЛИТЕ ЗА АЛАТОТ

- 3 Пред употреба прочитајте го прирачникот за употреба
- 4 Носете заштитни очила
- 5 Не изложувајте го алатот на дожд
- 6 Обрнете внимание на ризикот од повреда што може да го предизвика отфрлениот остаток од косењето (присутните лица да стојат на безбедно растојание од местото на работа)
- 7 Исклучете ја косилката и извадете го приклучокот од штекер пред чистење/одржување или ако кабелот (продолжниот) е оштетен или заплеткан
- 8 Двојна изолација (не е потребна заземна жица)

УПОТРЕБА

- Упатство за спојување 9
 - проверете дали цевките A и B и вреќата за собирање C се правилно поставени и дека ременот за рамото D е правилно прилагоден пред да работите со алатот
 - ! **цврсто затегнете ги сите шrafoви, завртки и навртки**
- Водилка за кабелот 10
 - качачете ја куката на продолжниот кабел над водилката E како што е прикажано
 - повлечете цврсто за да го обезбедите продолжниот кабел
- Вклучено/Исклучено 11
 - вклучувајте/исклучувајте го алатот со притискање на прекинувачот F 2 во позициите "I"/"O"
 - ! **пред да го вклучите алатот, проверете дали допира до некој предмет**
 - ! **по исклучување на алатот, моторот продолжува да работи уште неколку секунди**

- Раздување ¹²
 - изберете го режимот за раздување со прекинувачот G како што е прикажано на сликата (**само нога алатот е исклучен**)
- Вшмукување/дробене ¹³
 - проверете дали вреќата за собирање C е поставена на алатот (за поставување, видете ²)
 - изберете го режимот за вшмукување со прекинувачот G како што е прикажано на сликата (**само нога алатот е исклучен**)
 - ! **не вшмукувајте цврсти предмети како што се камења, скршено стакло, парчиња метал**
 - не вшмукувајте течности
 - не вшмукувајте големи количини на лисија одеднаш за да избегнете затнување на отворот за вшмукување и блокирање на насочувачот за дробене
 - интензитетот за дробене зависи од големината на лисијата и преостаната влажност
 - ! **ано алатот застане со работа неочекувано, веднаш исклучете го, исклучете го од напојување и извадете го заглавениот материјал меѓу насочувачот за дробене и куќиштето**
 - редовно празнете ја вреќата за собирање C (капацитетот за вшмукување значително се намалува кога вреќата за собирање е полна)
- Држење и насочување на алатот ¹⁴
 - ! **додена работите, сеногаш држете го алатот за местото (местата) кое (кои) се означени со сива боја**
 - користете ги потпорните тркала H за лесно водење на цевката по земјата
 - одржувајте 5 - 10 cm растојание од земјата за најдобри резултати
- Празнење на вреќата за собирање ¹⁵
 - ! **исклучете го алатот и извадете го од приклучокот**
 - почekaјте додека насочувачот не се смири сосема пред да ја извадите вреќата за собирање од алатот
 - отворете го патентот на вреќата за собирање и испразнете ја целосно
 - материјалот за губриво не спаѓа во домашен отпад

ОДРЖУВАЊЕ/СЕРВИСИРАЊЕ

- Овој алат не е наменет за професионална употреба
- Алатот и кабелот сеногаш да се одржуваат чисти (особено отворите за ладење J ²)
 - чистете го алатот **по секоја употреба** со мека четка или крпа (не користете средства за чистење или растворувачи)
 - вадете ја торбата за собирање **по секоја употреба**, превртете ја и исчеткајте ја темелно
 - по вадење на вреќата за собирање, проверете дали се тргнати и остатоците од нечистотија од ослободениот отвор на испустот
- Чување ¹⁶
 - внимателно поставете ја шината за складирање Q на сид со 4 шрафа (**не се доставуваат**) и порамнете хоризонтално
 - користете ги шината за чување Q и куната за складирање R како што е прикажано на сликата

- чувајте ја машината **во затворен простор** на суво и затворено место и подалеку од дофат на деца
- не покривајте го алатот со пластика (пластиката може да предизвика влага што доведува до со р'га/корозија)
- Доколку алатот и покрај внимателното работење и контрола некогаш откаже, поправката мора да ја изврши некој овластен SKIL сервис за електрични алати
 - во случај на примедба, испратете го алатот **нерасклопен**, заедно со сметкопотврдата, до вашиот продавач или најблискиот SKIL сервис (адресите се наведени на www.skil.com)

РЕШАВАЊЕ ПРОБЛЕМИ

- Следниот список ги прикажува симптомите за проблемите, можните причини и дејства за поправка (контактирајте со продавачот или сервисерот ако истите не го идентификуваат ниту решаваат проблемот)
 - ! **исклучете ја машината и извадете го приклучокот пред да го истранувате проблемот**
- ★ Машината не работи
 - нема напојување -> проверете го напојувањето (кабел за напојување, прекинувачи, осигурувачи)
 - приклучокот не е поврзан -> поврзете го приклучокот
 - продолжниот кабел е оштетен -> заменете го продолжниот кабел
 - оштетување на прекинувачот за вклучување/исклучување -> контактирајте со продавачот/сервисерот
 - изабени јаглородни четки -> контактирајте со продавачот/сервисерот
 - дефект на моторот -> контактирајте со продавачот/сервисерот
 - цевката за раздување/вшмукување не е поставена целосно -> поставете ја цевката од два дела за раздување/вшмукување
- ★ Машината работи со прекин
 - оштетување на прекинувачот за вклучување/исклучување -> контактирајте со продавачот/сервисерот
 - оштетување на внатрешното поврзување -> контактирајте со продавачот/сервисерот
 - насочувачот е блокиран со стран предмет -> тргнете ја блокадата
- ★ Нема моќ за раздување/или моќноста е слаба
 - прекинувачот за избор е во режим за вшмукување -> поставете го прекинувачот за избор во режим за раздување
- ★ Нема моќ за вшмукување/или моќноста е слаба
 - прекинувачот за избор е во режим за раздување-> поставете го прекинувачот за избор во режим за вшмукување
 - вреќата за собирање е полна/нечиста -> испразнете/исчистете ја вреќата за собирање
 - отворот за вшмукување е затнат или блокиран со стран предмет -> тргнете ја блокадата

ЗАШТИТА НА ЖИВОТНАТА СРЕДИНА

- Не се ослободувајте од елентични алати, уреди или амбала на преку нивно фрлање во домашното губре (само за земјите на ЕУ)
 - според Европската Директива 2012/19/ЕС за ослободување од елентична и електронска опрема и нејзина имплементација во согласност со националните закони, елентичните алати кои го достигнале крајот на својот животен век мора да бидат собрани посебно и да бидат вратени во соодветен објект за рециклирање
 - симболот  ќе ве потсетува на ова кога ќе дојде време алатот да го фрлите

ДЕКЛАРАЦИЈА ЗА УСОГЛАСЕНОСТ

- Со целосна одговорност изјавуваме дека производот опишан кај "Технички податоци" е усогласен со следните стандарди или документи за стандардизација: EN 60335, EN 61000, EN 55014 во согласност со одредбите во директивите 2006/95/EG, 2004/108/EG, 2006/42/EG, 2000/14/EG, 2011/65/EU
- **Техничко досије во:** SKIL Europe BV (PT-SEU/EN G1), 4825 BD Breda, NL

Marijn van der Hoofden
Operations & Engineering

Olaf Dijkgraaf
Approval Manager



SKIL Europe BV, 4825 BD Breda, NL

19.12.2013



БУЧАВА/ВИБРАЦИИ



- Мерено во согласност со EN/ISO 3744 нивото на звучен притисок е 77,1 dB(A) а нивото на звучна моќност 97,1 dB(A) (стандардно отстапување: 2,2 dB), и вибрација 7,4 m/c² (hand-arm метода; несигурност K = 1.5 m/c²)
- Измерено во согласност со 2000/14/EG (EN/ISO 3744), гарантираното ниво на бука LWA е пониско од 100 dB(A) (постапка за проценка на усогласеноста согласно Додаток V)
- Нивото на емитурање на вибрации кое е наведено на задниот дел на ова упатство е измерено во согласност со стандардизираниот тест даден во EN/ISO 5349; може да се користи за да се спореди еден алат со друг, и како првична оценка за изложеноста на вибрации кога се користи алатот за споменатите примени. The vibration emission level has been measured in accordance with a standardised test given in EN/ISO 5349; it may be used to compare one tool with another and as a preliminary assessment of exposure to vibration when using the tool for the applications mentioned
- користењето на алатот за разни примени, или со различни или неправилно чувани делови, може да доведе до значајно **зголемување** на нивото на изложеност

- кога алатот е исклучен или кога алатот е вклучен но не врши некаква работа, може да дојде до значително **намалување** на нивото а изложеност
- ! **заштитете се од ефектите на вибрациите преку одржување на алатот и неговите делови, одржување на топлината во вашите раце, и организирање на вашата работа**

AL

Aspirator për gjethe/me thithje 0790

HYRJE

- Kjo pajisje është projektuar për shpërndarjen/mbledhjen si dhe thithjen/grirjen e gjetheve të thata dhe mbuturinave të tjera të thata në kopsht, si barëra dhe degët e vogla.
- Kjo pajisje është e projektuar vetëm për përdorim familjar dhe nuk është projektuar për t'u përdorur në kushte me lagështi
- Kjo vegël nuk është e projektuar për përdorim profesional
- **Lexoni me kujdes këtë manual udhëzimesh para përdorimit dhe ruajeni për referencë në të ardhmen** 
- **Jini të vëmendshëm ndaj udhëzimeve të sigurisë dhe paralajmërimeve; mosrespektimi mund të shkaktojë dëmtime të rënda**
- Kontrolloni nëse paketimi përfshin të gjitha pjesët siç janë të ilustruara në skicë 
- Kur pjesët mungojnë ose janë të dëmtuara, ju lutemi kontaktoni me shitësin

TË DHËNAT TEKNIKE

ELEMENTET E PAJISJES

- A** Tubi i poshtëm i fryrjes/thithjes
- B** Tubi i sipërm i fryrjes/thithjes
- C** Qesja mbledhëse
- D** Rripi i krahut
- E** Bllokuesi i kordonit
- F** Çelësi i ndezjes/fikjes
- G** Çelësi për zgjedhjen e mënyrës së funksionimit
- H** Rrotat mbështetëse
- J** Të çarët e ajrosjes
- K** Doreza kryesore
- L** Doreza drejtuese
- M** Vidat shtrënguese (4)
- N** Vrima e thithjes
- P** Vrima e fryrjes
- Q** Shina e magazinimit (**vidat nuk përfshihen**)
- R** Kapësja për vendosje

SIGURIA

TË PËRGJITHSHME

- Përdoreni veglën vetëm në dritë gjatë ditës ose me dritë të përshtatshme artificiale
- Përdoreni pajisjen vetëm pasi të jetë e montuar plotësisht
- Mos e përdorni pajisjen në kopshte të lagështa dhe kur materialet për fryrje/thithje janë të lagura
- Mos fryni materiale të nxehta, të djegshme ose shpërthyes

- Mos thithni materiale të nxehta, të djegshme ose shpërthyes
- Mos e përdorni kurrë veglën në afërsi të personave të tjerë (veçanërisht fëmijëve) dhe kafshëve
- Përdoruesi është përgjegjës për aksidentet ose rreziqet ndaj personave të tjera ose pronës së tyre
- Hiqeni gjithmonë spinën nga burimi i energjisë
 - sa herë që e lini veglën të pamonitoruar
 - para pastrimit të materialeve të bllokuara
 - para kontrollit, pastrimit ose punimeve në vegël
 - sa herë që vegla fillon të dridhet në mënyrë jo normale
- Magazinojeni pajisjen **në ambiente të brendshme** në një vend të thatë dhe të mbyllur, larg nga fëmijët

SIGURIA PERSONALE

- Kjo pajisje nuk është projektuar për t'u përdorur nga persona (përfshirë fëmijët) me kapacitete të zvogëluara fizike, ndijore ose mendore, ose me mungesë të përvojës dhe njohurive, nëse nuk janë udhëzuar ose mbikëqyruar në lidhje me përdorimin e pajisjes nga një person përgjegjës për sigurinë e tyre.
- Sigurohuni që fëmijët të mos luajnë me pajisjen
- **Mos lejoni kurrë fëmijët të përdorin pajisjen**
- Mos i fryni kurrë copat në drejtim të personave përreth
- Mbani gjithmonë pantallona të gjata, mëngë të gjata dhe këpucë të forta kur përdorni pajisjen
- Mbani doreza mbrojtëse, syze mbrojtëse, rroba të ngushta dhe mbrojtëse për flokët (për flokët e gjatë)
- Mbani një maskë për pluhurat kur punoni në një mjedis me pluhura

SIGURIA ELEKTRIKE

- Kontrolli gjithmonë që voltazhi i energjisë të jetë i njëjtë si voltazhi që tregohet në etiketën e veglës (veglat me klasifikimin 230 V ose 240 V mund të lidhen po ashtu me një burim 220 V)
- Lidhni veglën nëpërmjet një automati të diferencuar (FI) me një korrent aktivizues 30 mA maksimumi
- Përdorni kordonë të pahapur dhe të sigurt për zgjatime, me një kapacitet 16 amper
- Përdorni vetëm një kordon zgjatues të krijuar për përdorim në ambiente të jashtme me spinë kundër ujit dhe prizë bashkuese
- Përdorni vetë kordonë zgjatues me gjatësi maksimale 20 metra (1,5 mm²) ose 50 metra (2,5 mm²)
- Fikeni gjithmonë veglën dhe hiqeni spinën nga burimi i energjisë nëse kordoni elektrik ose kordoni zgjatues është prerë, dëmtuar ose ngatërruar (**mos e prekni kordonin para se të hiqni spinën**)
- Mbrojeni kordonin (zgjatues) nga nxehtësia, vaji dhe anët e mprehta
- Mos e përdorni kurrë kordonin për transportin, tërheqjen ose heqjen e spinës së veglës së punës
- Kontrolloni periodikisht kordonin dhe zëvendësojeni me ndihmën e një personi të kualifikuar, nëse dëmtohet
- Kontrolloni kordonin zgjatues periodikisht dhe zëvendësojeni, nëse dëmtohet (**kordonët zgjatues të papërshtatshëm mund të jenë të rrezikshëm**)
- Mos e përdorni pajisjen nëse çelësi nuk e ndez dhe fik; kërkoni gjithmonë që çelësi i dëmtuar të riparohet nga një person i kualifikuar

PARA PËRDORIMIT

- Familjarizohuni me komandat dhe përdorimin e saktë të veglës
- Kontrolloni funksionimin e pajisjes para çdo përdorimi dhe, në rast defekti, riparoheni nga një person i kualifikuar; mos e hapni kurrë vetë pajisjen
- **Para përdorimit, kontrolloni plotësisht zonën ku do të përdorni pajisjen dhe hiqni të gjitha objektet e forta që mund të dëmtojnë mekanizmin e grirjes gjatë thithjes (si gurë, copa xhami, pjesë metalike)**
- Gjatë thithjes, mos e përdorni kurrë pajisjen pa vendosur qesen mbledhëse
- Kontrolloni rregullisht qesen mbledhëse për konsum ose dëmtime
- Zëvendësoni pjesët e konsumuara ose të dëmtuara
- Shikoni që të gjitha dadot, bulonat dhe vidat të jenë të shtërnguara për të qenë të sigurt që pajisja është në kushte të sigurta pune

GJATË PËRDORIMIT

- Mbajeni gjithmonë kordonin larg nga pjesët e lëvizshme të veglës; drejtojeni kordonin në anën e pasme, larg nga vegla
- Përdoreni pajisjen me shpejtësinë e ecjes (mos vraponi)
- Vendosini mirë këmbët në vendet të pjerrëta
- Sigurohuni gjithmonë që të çarata e ajrimit të jenë të pastra nga copërat e mbetura
- Mbani një qëndrim të sigurt gjatë punës (mos u zgjasni shumë, veçanërisht kur përdorni ose jeni mbi shkallë)

SHPJEGIMI I SIMBOLEVE NË VEGËL

- ③ **Lexoni manualin e udhëzimeve para përdorimit**
- ④ **Mbani syze mbrojtëse**
- ⑤ **Mos e ekspozoni veglën në shi**
- ⑥ **Jini të vëmendshëm ndaj rrezikut për dëmtime nga copat që fluturojnë përreth** (mbajini personat e tjerë në një distancë të sigurt nga zona e punës)
- ⑦ Fikeni dhe hiqeni spinën para pastrimit/mirëmbajtjes ose nëse kordoni (zgjatues) është i dëmtuar ose i ngatërruar
- ⑧ Zolimi i dyfishtë (nuk kërkohet tokëzim)

PËRDORIMI

- Udhëzimet për montimin ⑨
 - sigurohuni që tubat A dhe B dhe qesja mbledhëse C të jenë montuar si duhet dhe që rripi i krahut D të jetë i rregulluar si duhet para përdorimit të pajisjes
 - ! **shtërngoni mirë të gjitha vidat, bulonat dhe dadot**
- Bllokuesi i kordonit ⑩
 - kaloni lakun e kordonit zgjatues mbi bllokues E si në ilustrim
 - tërhiqeni fort për të siguruar kordonin zgjatues
- Ndezje/Fikje ⑪
 - ndizni/fikni pajisjen duke shtyrë çelësin F ② në pozicionin "I"/"O"
 - ! **para se ta ndizni pajisjen, sigurohuni që të mos jetë në kontakt me ndonjë objekt**
 - ! **pas fikjes së pajisjes, motori vazhdon të punojë për disa sekonda**
- Fryrja ⑫
 - zgjidhni modalitetin e fryrjes me çelësin G si në ilustrim (**vetëm kur vegla të jetë e fikur**)
- Thithja/grirja ⑬
 - sigurohuni që qesja e mbledhjes C të jetë e lidhur me pajisjen (për montimin, shikoni ②)

- zgjidhni modalitetin e thithjes me çelësin G si në ilustrim (**vetëm kur vegla të jetë e fikur**)
- ! **mos thithni objekte të forta si gurë, copa xhami, pjesë metalike**
- mos thithni lëngje
- mos thithni sasi të mëdha gjethesh në të njëjtën kohë për të shmangur kështu bllokimin e vrimës së thithjes dhe të helikës së grirësit
- fuqia e grirjes varet nga madhësia e gjetheve dhe lëgashatia e mbetur te to
- ! **kur pajisja ndalon papritur, fikeni menjëherë, hiqni spinën nga rrjeti elektrik dhe hiqni çdo material të bllokuar mes helikës së grirësit dhe kasës**
- boshatisni rregullisht qesen e mbledhjes C (kapaciteti i thithjes ulet shumë kur qesja mbledhëse është plot)
- Mbatja dhe drejtimi i veglës 14
- ! **gjatë punës, mbajeni gjithmonë veglën në zonën(at) e dorezës me ngjyrë gri**
- përdorni rrotat mbështetëse H për lehtësi në drejtimin e tubit nëpër tokë
- për rezultate optimale, ruani një distancë prej 5-10 cm nga toka
- Boshatisja e qeses mbledhëse 15
- ! **fikni pajisjen dhe hiqni spinën**
- prisi deri sa helika të ndalojë plotësisht para se të hiqni qesen mbledhëse nga pajisja
- hapni zinxhirin e qeses mbledhëse dhe boshatiseni plotësisht
- materiali i dekompozuar nuk ka lidhje me mbetjet familjare

MIRËMBAJTJA / SHËRBIMI

- Kjo vegël nuk është e projektuar për përdorim profesional
- Mbajeni gjithmonë veglën dhe kordonin të pastër (veçanërisht të çarat e ajrosjes J 2)
- pastrojeni pajisjen **pas çdo përdorimi** me një furçë të butë ose një copë (mos përdorni produkte pastrimi ose tretës)
- hiqni qesen mbledhëse **pas çdo përdorimi**, kthejeni mbrapsht dhe pastrojeni plotësisht me furçë
- pas heqjes së qeses mbledhëse, sigurohuni që papastërtitë e mbetura të jenë hequr nga zona e daljes së ajrit
- Magazinimi 16
- montoni mirë në mur shinën e magazinimit Q me 4 vida (**nuk përfshihet**) dhe nivelejeni horizontalisht
- përdorni shinën e magazinimit Q dhe kapësen e magazinimit R si në ilustrim
- magazinoheni pajisjen **në ambiente të brendshme** në një vend të thatë dhe të mbyllur, larg nga fëmijët
- mos e mbluloni pajisjen me plastmas (plastika mund të shkaktojë lagështi dhe rrjedhimisht ndryshk/gërryerje)
- Nëse pajisja ka defekt pavarësisht kujdesit në prodhim dhe procedurat e provave, riparimi duhet të kryhet nga një qendër e shërbimit pas shitjes për veglat e punës të SKIL
- dërgoni veglën **të çmontuar** së bashku me vërtetimin e blerjes te shitësi ose te qendra më e afërt e shërbimit e SKIL (adresat si dhe diagrami i shërbimit i veglës janë të paraqitura në www.skil.com)

ZGJIDHJA E PROBLEMEVE

- Lista e mëposhtme tregon simptomat e problemeve, shkaqet e mundshme dhe veprimet korrigjuese (nëse këto nuk e identifikojnë dhe e zgjidhin problemin, kontaktoni me shitësin tuaj ose pikën përkatëse të shërbimit)
- ! **fikni veglën dhe hiqni spinën para se të shqyrtoni problemin**
- ★ Vegla nuk funksionon
 - nuk ka furnizim me energji -> kontrolloni furnizimin me energji (kabloja elektrike, automatet, siguresat)
 - spina nuk është e lidhur -> vendosni spinën
 - kordoni zgjatues i dëmtuar -> ndërtoni kordonin zgjatues
 - çelësi i ndezjes/fikjes me defekt -> kontaktoni me shitësin/pikën e shërbimit
 - furçat e karbonit të konsumuara -> kontaktini me shitësin/pikën e shërbimit
 - motori me defekt -> kontaktini me shitësin/pikën e shërbimit
 - tubi i fryrjes/thithjes jo plotësisht i montuar -> montoni tubin e fryrjes/thithjes me dy pjesë
- ★ Vegla punon me ndërprerje
 - çelësi i ndezjes/fikjes me defekt -> kontaktini me shitësin/pikën e shërbimit
 - lidhjet e brendshme me defekt -> kontaktini me shitësin/pikën e shërbimit
 - helika e bllokuar nga një objekt i huaj -> hiqni bllokimin
- ★ Nuk ka fuqi/fuqi i ulët në fryrje
 - çelësi i zgjedhjes në modalitetin e thithjes -> vendoseni çelësin e zgjedhjes në modalitetin e fryrjes
- ★ Nuk ka fuqi/fuqi i ulët në thithje
 - çelësi i zgjedhjes në modalitetin e fryrjes -> vendoseni çelësin e zgjedhjes në modalitetin e thithjes
 - qesja mbledhëse është plot/e pisët -> boshatisni/pastrojeni qesen mbledhëse
 - vrima e thithjes e mbushur ose e bllokuar nga një objekt i huaj -> hiqni pengesën

MJEDISI

- **Mos i hidhni veglat elektrike, aksesorët dhe paketimin së bashku me materialet e mbeturinave familjare** (vetëm për vendet e BE-së)
- në respektim të Direktivës evropiane 2012/19/EC për pajisjet elektrike dhe elektronike si mbetje dhe zbatimin e saj në përputhje me ligjet kombëtare, pajisjet elektrike që kanë arritur në fund të jetëgjatësisë së tyre duhet të mblidhen të ndara dhe të kthehen në një objekt riciklimi në përputhje me mjedisin.
- simboli 17 do t'ju kujtojë për këtë gjë kur të jetë nevoja për t'i hedhur

DEKLARATA E KONFORMITETIT CE

- Ne deklarojmë me përgjegjësinë tonë të vetme se ky produkt i përshkruar në "Të dhëat teknike" është në përputhje me standardet ose dokumentet e standardizimit si më poshtë: EN 60335, EN 61000, EN 55014 në përputhje me dispozitat e direktivave 2006/95/EC, 2004/108/EC, 2006/42/EC, 2000/14/EC, 2011/65/EU

- **Dosja teknike në:** SKIL Europe BV (PT-SEU/ENG1), 4825 BD Breda, Holandë

Marijn van der Hoofden
Operations & Engineering

Olaf Dijkgraaf
Approval Manager



SKIL Europe BV, 4825 BD Breda, NL

19.12.2013

CE10

ZHURMA/VIBRIMI

- E matur në përputhje me EN/ISO 3744, niveli i trysnisë së tingullit i kësaj pajisje është 77,1 dB(A) dhe niveli i fuqisë së tingullit 97,1 dB(A) (shmangia standarde: 2,2 dB) dhe vibrimi 7,4 m/s² (metoda e krahut-dorës; pasiguria K = 1,5 m/s²)
 - Matur në përputhje me 2000/14/EC (EN/ISO 3744) niveli i garantuar i fuqisë së zërit LWA është më i ulët se 100 dB(A) (procedura e vlerësimit të konformitetit në përputhje me Shtojcën V)
 - Niveli i emetimit të vibrimit është matur në përputhje me një provë të standardizuar të dhënë në EN/ISO 5349; ajo mund të përdoret për të krahasuar një pajisje me një tjetër dhe si një vlerësim paraprak i ekspozimit ndaj vibrimit kur përdorni pajisjen për proceset e përmendura
 - përdorimi i pajisjes për procese të ndryshme, ose me aksesore të ndryshëm dhe të mirëmbajtur keq, mund të rritë ndjeshëm nivelin e ekspozimit
 - kohët kur pajisja është e fikur dhe kur është e ndezur por jo në punë, mund të zvogëlojnë ndjeshëm nivelin e ekspozimit
- ! mbroini veten nga efektet e vibrimit duke mirëmbajtur pajisjen dhe aksesoret e saj, duke i mbajtur duart e ngrohta dhe duke organizuar mënyrën tuaj të punës**

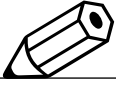

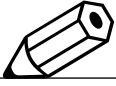

- پیش از شروع باید محیطی که می خواهید ابزار را در آن استفاده کنید با دقت وارسی کرده و کلیه اشیای جامد که در صورت مگیده شدن با ابزار، مکانیسم خرد کردن آنرا خراب می کنند از محل خارج کنید (مانند سنگ، خرده شیشه، اشیای فلزی)
- هنگام جابجاری کردن نباید بدون کیسه جمع آوری با ابزار کار کنید
- کیسه جمع آوری را بطور مرتب برای یافتن نشانه های فرسودگی یا آسیب بررسی کنید
- طی احوال فرسوده یا آسیب دیده را تعویض کنید
- برای تضمین کارکرد ایمن ابزار، تمام پیچ و مهره های آنرا سفت کنید
- در حین استفاده
- همیشه سیم برق را از بخشهای متحرک ابزار دور بگیرید؛ سیم را به سمت پشت، و دور از ابزار بگیرید
- موقعی که از ابزار استفاده می کنید باید فقط با سرعت رای عادی کار بروید (هرگز ننویسد)
- اگر روی زمین شیب دار کار می کنید باید جای پای شما محکم باشد
- دقت کنید که منافق تهویه ابزار هیچگاه با اشغال مسدود نشوند
- هنگام کار بطرز مطمئن بایستید (پیش از حد دست خود را دراز نکنید، بخصوص وقتی روی نردبان یا سکو هستید)
- شرح علائم و نمادهای روی ابزار
- پیش از کار حتماً دفترچه راهنما را مطالعه کنید
- از عینک محافظ استفاده کنید
- ابزار نباید در معرض باران قرار داده شود
- خطر جراحت ناشی از اشیای پاره ای که در هوا بلند می شود توجه داشته باشید (افراد دیگر باید در فاصله مطمئنی از محیط کار شما قرار داشته باشند)
- پیش از تمیز کردن/انجام کارهای نگهداری و یا در صورتی که سیم (رابط) آسیب دیده یا گیر کرده است باید ابزار را خاموش کرده و دوشاخه آنرا از پریز بکشید
- عایق دوگانه (نیازی به سیم اتصال به زمین - ارت نیست)

استفاده

- دستورالعملهای سوار کردن (۹)
- مطمئن شوید که کلیه لوله ها و B کیسه جمع آوری C درست در جای خود قرار گرفته باشند و تسمه روی شانه D را پیش از شروع کار با ابزار تنظیم کنید
- همه پیچ و مهره ها را سفت کنید
- مهار سیم (۷)
- حلقه سیم رابط را مطابق شکل در مهار سیم E قرار دهید
- سیم رابط را برای ایمنی محکم بکشید
- روشن/خاموش (۱۱)
- ابزار را با فشار دادن کلید F (۱) در وضعیت «ON» روشن/خاموش کنید
- پیش از روشن کردن ابزار باید اطمینان حاصل کنید که با هیچ شیمی تماس نداشته باشد
- بعد از خاموش کردن ابزار، موتور آن برای چند ثانیه به کار ادامه خواهد داد
- روبین (۱۲)
- حالت روبین را مطابق شکل با کلید G انتخاب کنید (فقط وقتی که ابزار خاموش باشد)
- مکش/خرد کردن (۱۳)
- اطمینان حاصل کنید که کیسه جمع آوری C به ابزار وصل باشد (برای آگاهی از نحوه سوار کردن به ① مراجعه کنید)
- حالت مکش را مطابق شکل با کلید G انتخاب کنید (فقط وقتی که ابزار خاموش باشد)
- هرگز نباید اشیای جامد مانند سنگ، خرده شیشه، اشیای فلزی را جابجاری کنید
- ملاحظات را جابجاری نکنید
- حجم زیادی از برگ را در یک نوبت جابجاری نکنید چون در غیراینصورت امکان گرفتن دهانه مکش و گیر کردن پروانه خردکن وجود خواهد داشت
- شدت خرد کردن به اندازه برگ ها و محتوای رطوبت آنها بستگی دارد
- اگر ابزار یکدفعه از کار ایستاد، فوراً آنرا خاموش کنید، دوشاخه را از پریز کشیده و اشیایی را که به بین پروانه خردکن و بدنه گیر کرده اند خارج کنید
- کیسه جمع آوری C را بطور مرتب خالی کنید (اگر کیسه جمع آوری پر باشد توان مکش ابزار به میزان قابلیت توجهی کاهش خواهد یافت)

نگهداشتن و هدایت ابزار (۱۴)

- هنگام کار باید همیشه ابزار را از جا(های) دست خاکستری رنگ بگیرید
- برای اینکه بتوانید لوله را آسان روی زمین هدایت کرد از چرخهای پشتیبان H استفاده نمایید
- برای بدست آوردن نتایج بهینه فاصله ۵ الی ۱۰ سانتیمتری را با زمین حفظ کنید
- خالی کردن کیسه جمع آوری (۱۵)
- ابزار را خاموش کرده و دوشاخه را بکشید
- پیش از اینکه کیسه جمع آوری را از ابزار باز کنید صبر کنید تا حرکت پروانه کاملاً تمام شود
- زیب کیسه جمع آوری را باز کرده و آنرا بطور کامل خالی کنید
- مواد کمیوستی را نباید جزو زباله های خانگی محسوب کرد

نگهداری / سرویس- خدمات

- این ابزار برای مصارف حرفه ای مناسب نیست
- همیشه ابزار و سیم برق را تمیز نگهدارید (بخصوص بشیارهای تهویه J (۱۶)
- ابزار را بعد از هر بار استفاده با یک برس نرم یا دستمال تمیز کنید (از مواد یا محلول های تمیز کننده استفاده نکنید)
- کیسه جمع آوری را بعد از هر بار استفاده جدا کنید. آنرا پشت و رو کرده و کامل برس بزنید
- بعد از برداشتن کیسه جمع آوری، اطمینان حاصل کنید که ذرات خاک از قسمت خروجی هوا زوده شده باشند
- نگهداری (۱۱)
- ریل نگهداری Q را با ۴ عدد پیچ (ارائه نشده است) و تراز بطور افقی روی دیوار محکم نصب کنید
- مطابق شکل از ریل نگهداری Q و فلپ نگهداری R استفاده کنید
- ابزار را در داخل ساختمان و مکانی خشک و محفوظ، دور از دسترس کودکان قرار دهید
- روی ابزار پلاستیک نکشید (کشیدن پلاستیک ممکن است باعث جمع شدن رطوبت و زنگ زدگی/خوردگی شود)
- اگر ابزار غیرمعمول تمام دقت و مراقبتی که در فرایندهای تولید و تست بکار برده شده از کار افتاد، تعمیرات باید فقط در مراکز خدمات پس از فروش ابزارهای برقی SKIL انجام شود
- ابزار را بصورت بازمانده همراه با رسید خرید به فروشنده یا نزدیک ترین مرکز خدمات رسانی SKIL بفرستید (آدرسها به همراه نمودار نقشه های سرویس ابزار در www.skil.com موجود است)

عیب یابی

- علائم و نشانه های اشکالات، دلایل احتمالی و روش های حل مشکلات در لیست زیر ادامه آمده است (اگر بعد از مراجعه به بخش زیر نتوانستید مشکل خود را یافته یا حل کنید، با فروشنده یا مرکز خدمات تماس بگیرید)
- پیش از شروع بررسی مشکل، ابزار را خاموش کرده و دوشاخه را بکشید
- ابزار کار نمی کند
- برق قطع است -> منبع تغذیه را بررسی کنید (سیم برق، مدارشکنها، فیوزها)
- دوشاخه وصل نشده است -> دوشاخه را وصل کنید
- سیم رابط آسیب دیده است -> سیم رابط را عوض کنید
- سوئیچ روشن/خاموش اشکال دارد -> با فروشنده/مرکز خدمات تماس بگیرید
- جایزگی های کربنی فرسوده شده اند -> با فروشنده/مرکز خدمات تماس بگیرید
- موتور اشکال دارد -> با فروشنده/مرکز خدمات تماس بگیرید
- لوله مکش/روبین کامل سوار نشده است -> لوله دو قسمتی مکش/روبین را سوار کنید
- ابزار بطور متناوب کار می کند
- سوئیچ روشن/خاموش اشکال دارد -> با فروشنده/مرکز خدمات تماس بگیرید
- سیم کشی داخلی اشکال دارد -> با فروشنده/مرکز خدمات تماس بگیرید
- جسم خارجی در پروانه گیر کرده است -> گیر را رفع کنید
- عدم/کمبود توان روبین
- کلید گزینشگر در حالت مکش است -> کلید گزینشگر را روی حالت روبین قرار دهید
- عدم/کمبود توان مکش
- کلید گزینشگر در حالت روبین است -> کلید گزینشگر را روی حالت مکش قرار دهید
- کیسه جمع آوری پراکثیف است -> کیسه جمع آوری را خالی/تمیز کنید
- جسم خارجی در دهانه مکش گیر کرده یا آنرا مسدود کرده است -> گیر را رفع کنید

الضوضاء/الاهتزاز:

- عند القياس بالتوافق مع EN/ISO ٣٧٤٤ يكون مستوى ضغط صوت هذه الأداة هو (٧٧,١ ديسيبل (أ) ومستوى طاقة الصوت ٩٧,١ ديسيبل (أ) (الانحراف المعياري ٢,٢ : ديسيبل). والاهتزاز (٧,٤ م/ث) بطريقة اهتزاز البعد: K غير مؤكد ١,٥ م/ث^٢).
- عند القياس بالتوافق مع EN/ISO ٣٧٤٤/EC ٢٠٠١. يكون مستوى طاقة الصوت المضمون LWa أقل من ١٠٠ ديسيبل (أ) (إجراء تقييم المطابقة وفقاً للملحق V).
- تم قياس مستوى الاهتزازات بالتوافق مع الاختبار المعياري المحدد في EN/ISO ٥٣٤٩: يمكن استخدامه لمقارنة أداة بأداة أخرى وتقييم تهيئتها للتعرض للاهتزاز عند استخدام الأداة في التطبيقات الموضحة:
 - قد يؤدي استخدام الأداة في تطبيقات مختلفة أو مع ملحقات مختلفة أو ذات صيانة رديئة إلى زيادة مستوى التعرض بصورة كبيرة:
 - إن الفترة الزمنية التي يتم خلالها إيقاف تشغيل الأداة أو عندما تكون قيد التشغيل لكنها لا تؤدي أية مهام، تؤدي إلى تقليل مستوى التعرض بصورة كبيرة:
- ! قم بحماية نفسك من تأثيرات الاهتزاز من خلال صيانة الأداة وملحقاتها. والحفاظ على يدك دائمين وتنظيم أحمال العمل لديك:

FA

جاروي روبنده/مکنده باغیاتی

• ٧٩٠

مقدمه

- این ابزار برای روبیدن/جمع آوری و نیز مکش/خرد کردن برگهای خشک و سایر آشغالیهای باغچه مانند چمن و شاخه های کوچک طراحی شده است
- این ابزار صرفاً برای مصرف خانگی طراحی شده و نباید از آن در محیطهای تر استفاده کرد
- این ابزار برای مصارف حرفه ای مناسب نیست
- لطفاً پیش از کار با دستگاه این دفترچه راهنما را با دقت مطالعه کرده و آنرا برای استفاده آتی نگه دارید ①
- لطفاً به دستورالعملهای ایمنی و هشدارها دقت کنید: عدم رعایت این نکات می تواند به بروز جراحتهای بسیار جدی منجر شود
- مطمئن شوید که تمام اجزا و قطعات نشان داده شده در شکل ① در بسته بندی باشند
- اگر قطعاتی مفقود شده یا آسیب دیده اند، لطفاً با فروشنده خود تماس بگیرید

اطلاعات فنی ①

اجزای ابزار ②

- A لوله ختانی/مکش/روبیدن
- B لوله فوقانی مکش/روبیدن
- C کیسه جمع آوری
- D تسیمه روی شانه
- E مهار سیم
- F کلید روشن/خاموش
- G کلید انتخاب حالت کاری
- H چرخهای پشتیبان
- J شیارهای تهبویه
- K دسته اصلی
- L دسته راهنما
- M پیچهای محکم کننده (٤)
- N دهانه مکش
- P دهانه روبیدن
- Q ریل نگهداری (پیچها ارائه نشده اند)
- R قلاب نگهداری

ایمنی

عمومی

- فقط در طول روز یا در جاهایی که از نور مناسب چراغ برخوردار است از این ابزار استفاده کنید
- از این ابزار فقط زمانی استفاده کنید که کلیه قطعات و بخشهای آن سوار شده باشند
- این ابزار را برای چمن خیس و یا مواقعی که مواد مورد نظر جهت مکش/روبیدن خیس هستند استفاده نکنید
- به سمت یا به داخل مواد داغ، قابل اشتعال و یا منفجره ندمید
- مواد داغ، قابل اشتعال یا منفجره را با این دستگاه جاره نکنید
- هرگز در نزدیکی افراد (بخصوص بچه ها) و حیوانات با این ابزار کار نکنید
- مسئولیت هرگونه حادثه یا خطرات بوجود آمده برای دیگر افراد یا مال و اموال آنها با استفاده کننده ابزار است
- همیشه دوشاخه را از پریز بکشید
 - هنگامی که ابزار را بدون سربستی رها می کنید
 - پیش از برطرف کردن گیر و گرفتگی مواد و اشیا
 - پیش از بررسی، تمیز یا کار کردن روی ابزار
 - هرگاه ابزار شروع به لرزش غیرعادی کرد
- ابزار را در داخل ساختمان و مکانی خشک و محفوظ، دور از دسترس کودکان نگهدارید

رعایت ایمنی اشخاص

- این ابزار نباید توسط افرادی (شامل کودکان) که توانایی های فیزیکی، حسی یا روانی آنها محدود است، یا فاقد تجربه و دانش لازم هستند بکار برده شود مگر اینکه شخصی که مسئول ایمنی آنهاست دربارۀ طرز کار با ابزار به آنها توضیح داده باشد و یا بر کار آنها نظارت کند
- هیچوقت اجازه ندمید کودکان یا ابزار بازی کنند
- هرگز اجازه ندهید کودکان یا ابزار کار کنند
- هرگز آشغالیها را به سمت افراد دیگر ندمید
- هنگام کار با این ابزار شلوار بلند، پیراهن آستین بلند و کفش با کف و رویه از دستکش محافظ، عینک ایمنی، لباسهای غیر گشاد و محافظ مو (برای موهای بلند) استفاده کنید
- اگر در محیط پر گرد و غبار کار می کنید، ماسک بزنید
- ایمنی الکتریکی
 - همیشه مطمئن شوید که ولتاژ ورودی دستگاه برابر ولتاژی باشد که روی پلاک دستگاه نوشته شده است (ابزارهایی که ولتاژ ورودی آنها ٢٣٠ یا ٢٤٠ ولت مشخص شده است می توانند با برق ٢٢٠ ولت هم کار کنند)
 - ابزار را به یک مدار شکن جریان خطا (FI) یا سقف جریان حداکثر ٣٠ میلی آمپر وصل کنید
 - سیم های رابط برق باید کاملاً باز شده و ایمن باشند، از سیم هایی با رده بندی ١٦ آمپر
 - فقط از سیم رابطهای مناسب برای فضای آزاد و مجهز به دوشاخه ضد نفوذ آب و پریز جفت آن استفاده کنید
 - طول سیم رابطی که استفاده می کنید نباید از حداکثر ٢٠ متر (١٠,٥ میلی متر مربع) یا ٥٠ متر (٢,٥ میلی متر مربع) بیشتر باشد
 - اگر سیم برق یا سیم رابط بریده، آسیب دیده یا گیر کرده است باید همیشه ابزار را خاموش کرده و دوشاخه را از پریز بکشید (قبل از کشیدن دوشاخه از پریز نباید به هیچ وجه به سیم دست بزنید)
 - سیم (رابط) ابزار را از گرما، روغن و لبه های تیز دور نگهدارید
 - هرگز از سیم برای حمل، کشیدن یا بیرون آوردن دوشاخه ابزار از پریز استفاده نکنید
 - سیم ابزار را بطور مرتب بازرسی کرده و در صورت خراب شدن، از یک تعمیرکار واجد شرایط بخواهید آنرا عوض کند
 - سیم رابط را بصورت دوره ای بازمی کرده و در صورت آسیب دیدگی تعویض کنید (سیم رابطهای نامناسب می توانند خطرناک باشند)
 - اگر ابزار با کلید روشن و خاموش نمی شود از آن استفاده نکنید: تعمیر کلید معیوب را باید فقط به تعمیرکاران ماهر بسپارید
- پیش از استفاده
 - با نحوه کار کنترلرها و کارکرد اصولی ابزار آشنا شوید
 - عملکرد ابزار را پیش از هر بار استفاده کنترل کرده، در صورت مشاهده اشکال دستگاه را فوراً برای تعمیر نزد یک تعمیرکار ماهر ببرید؛ هرگز خودتان ابزار را باز نکنید

الاستخدام

- إذا تعذر تشغيل الأداة على الرغم من الحذر الشديد في إجراءات التصنيع والاختبار، فيجب القيام بالإصلاحات بواسطة مركز خدمة ما بعد البيع لأدوات الطاقة التابع لشركة SKIL.
- قم بإرسال الأداة دون تفكيكها بالإضافة إلى إثبات الشراء إلى البائع أو أقرب محطة خدمة (SKIL) لتعاونهم بالإضافة إلى مخطط الخدمة متاحان على www.skil.com

اكتشاف المشاكل وإصلاحها

- توضح القائمة التالية أعراض المشاكل والأسباب المحتملة والإجراءات التصحيحية (إذا لم يعمل ذلك على التعرف على المشكلة وإصلاحها، اتصل بالبائع أو محطة الخدمة):

! قم بإيقاف تشغيل الأداة وافصل القابس قبل التحقق في المشكلة:

- ★ تعذر تشغيل الأداة:
 - لا يتم إمداد الطاقة -> قم بفحص مصدر الطاقة (كابل الطاقة، قواطع الدائرة الكهربائية، المحركات).
 - إذا لم يتم توصيل القابس -> قم بتوصيل القابس.
 - في حالة تلف سلك التمديد -> استبدل سلك التمديد.
 - في حالة تلف مفتاح التشغيل/إيقاف التشغيل -> اتصل بالبائع/محطة الخدمة.
 - تعرض فرشاة الكربون للتلوث -> قم بالاتصال بالبائع/محطة الخدمة.
 - تعرض المحرك للتلوث -> قم بالاتصال بالبائع/محطة الخدمة.
 - لم يتم تركيب أنبوب النفخ/السحب الهوائي بالكامل -> قم بتركيب أنبوب النفخ/السحب الهوائي المكون من جزأين.
- ★ الأداة تعمل بشكل متقطع
 - في حالة تلف مفتاح التشغيل/إيقاف التشغيل -> اتصل بالبائع/محطة الخدمة.
 - في حالة تلف السلك الداخلي -> اتصل بالبائع/محطة الخدمة.
 - تعرضت الدفاعة للانسداد بسبب جسم غريب -> قم بالتخلص من الانسداد.
- ★ لا توجد قوة نفخ/قوة نفخ منخفضة:
 - مفتاح المحمد في وضع السحب الهوائي -> قم بضبط مفتاح المحمد على وضع النفخ.
- ★ لا توجد قوة سحب هوائي/قوة سحب هوائي منخفضة:
 - مفتاح المحمد في وضع النفخ -> قم بضبط مفتاح المحمد على وضع السحب الهوائي.
 - كيس التجميع ملئ/متسخ -> قم بفرغ/تنظيف كيس التجميع.
 - تعرضت فتحة السحب الهوائي للانسداد بسبب جسم غريب -> قم بالتخلص من الانسداد.

البيئة المحيطة

- لا تتخلص من الأدوات الكهربائية والملحقات ومواد التغليف مع النفايات المنزلية (الدول الأخذ الأوروبي فقط):
 - وفقًا للتوجيه الأوروبي 2012/19/EC حول نفايات المعدات الكهربائية والإلكترونية وتطبيقه بالتوافق مع القانون المحلي، يجب جمع الأدوات الكهربائية منتهية الصلاحية بشكل منفصل وإرسالها إلى أحد منشآت إعادة التصنيع المتوافقة مع البيئة.
 - سيذكرك الرمز (♻️) بهذا عند الحاجة إلى التخلص من أية أداة.

إعلان توافق CE

- نحن نقر على مسئوليتنا الخاصة أن المنتج الموضح في «البيانات الفنية» يتوافق مع المعايير والأسس المعيارية التالية EN 10335 : EN 11000 و EN 5514 و EN 5514 مع التوافق مع شروط التوجيهات 2001/19/EC و 2002/95/EC و 2002/117/EC و 2002/95/EC و 2002/117/EC و 2002/95/EC.
- الملف الفني على SKIL Europe BV (PT-SEU/ENG)، 4825 BD Breda, NL

Marijn van der Hoofden
Operations & Engineering

Olaf Dijkgraaf
Approval Manager

SKIL Europe BV, 4825 BD Breda, NL

- تعليمات التجميع (1)
- تأكد من تركيب الأنايب A و B وكيس التجميع C بشكل صحيح ومن ضبط حزام الكنت D بشكل صحيح قبل تشغيل الأداة
- ! قم بإحكام ربط كافة المسامير والبراغي والصواميل:
- ماسك السلك (1)
- قم بتعليق العروة في سلك التمديد أعلى الماسك E كما هو موضح في الشكل:
- اسحب بإحكام لتأمين سلك التمديد:
- التشغيل/إيقاف التشغيل (1)
- قم بتشغيل/إيقاف تشغيل الأداة من خلال دفع المفتاح F (1) إلى الوضع "تشغيل"/"إيقاف تشغيل":
- ! قبل تشغيل الأداة، تأكد من عدم ملامستها لأي عنصر:
- ! بعد إيقاف تشغيل الأداة يستمر المحرك في التشغيل لعدة ثواني:
- النفخ (1)
- قم بتحديد وضع النفخ باستخدام المفتاح G كما هو موضح (فقط أثناء إيقاف تشغيل الأداة)
- السحب/التمزيق (1)
- تأكد من تركيب كيس التجميع C في الأداة (للتربط انظر (1))
- قم بتحديد وضع السحب الهوائي باستخدام المفتاح G كما هو موضح (فقط أثناء إيقاف تشغيل الأداة)
- ! لا تقم بسحب مواد صلبة مثل الأحجار والزجاج المكسور والعناصر المعدنية:
- لا تقم بسحب السوائل:
- لا تقم بسحب كميات كبيرة من أوراق الأشجار في وقت واحد وبالتالي تفادي انسداد فتحة السحب الهوائي ودفاعة آلية التمزيق:
- تعتمد كثافة التمزيق على حجم أوراق الأشجار والرطوبة المتبقية:
- ! إذا تعرضت الأداة للتوقف المفاجئ، فقم بإيقاف تشغيلها على الفور
- وفصل القابض من مصدر الطاقة وإزالة أية مواد متحشرة بين دفاعة آلية التمزيق والبيت:
- قم بفرغ كيس التجميع بانتظام C (تتناقص قدرة السحب بدرجة كبيرة عند امتلاء كيس التجميع):
- إمساك الأداة وتوجيهها (1)
- ! أثناء العمل، امسك الأداة دائمًا من منطقة (مناطق) المقبض رمادية اللون:
- قم باستخدام عجلات الدعم H لتوجيه الأنبوب بشكل أسهل على الأرض:
- للحصول على أفضل النتائج حافظ على مسافة 0-10 سم بين الأداة والأرض:
- فرغ كيس التجميع (1)
- ! أوقف تشغيل الأداة وافصل القابض:
- قم بالاتصال حتى تتوقف الدفاعة تمامًا قبل إزالة كيس التجميع من الأداة:
- قم بفتح زمام كيس التجميع المنزلق بفرغها بالكامل:
- لا ننصح المواد المعاد تدويرها للمخلفات المنزلية:
- الصيانة / الخدمة
- لم يتم تصميم هذه الأداة للاستخدام الاحترافي:
- احرص دائمًا على نظافة الأداة والسلك (وخصوصًا فتحات التهوية ل (1)):
- قم بتنظيف الأداة بعد كل استخدام باستخدام فرشاة ناعمة أو قطعة قماش (لا تستخدم مواد تنظيف أو مذيبات):
- قم بإزالة كيس التجميع بعد كل استخدام، قم بقلبه وتنظيفه بالفرشاة بالكامل:
- بعد إزالة كيس التجميع، تأكد من إزالة بقايا الغبار من منطقة منفذ خروج الهواء:
- التخزين (1)
- قم بتركيب قضبان التخزين Q على الحائط نحو أعلى استخدام 4 براغي (غير مرفقة) مع ضبطها أفقيًا:
- استخدم قضبان التخزين Q وخطاف التخزين R كما هو موضح في الشكل:
- خزن الأداة في مكان مغلق جاف ومحكم الغلق بعيدًا عن متناول الأطفال:
- لا تقم بتغطية الأداة بالبلاستيك (قد يتسبب البلاستيك في تزايد الرطوبة مما يؤدي إلى حدوث تلف/تناكل).

النافخ/السحب الهوائي للحديقة

٧٩٠

مقدمة

- تم تصميم هذه الآداة من أجل النفاخ/التجميع بالإضافة إلى السحب الهوائي/تمزيق أوراق الأشجار الجافة والنفثات الجافة الأخرى بالحديقة مثل الأعشاب والأعصان.
- تم تصميم هذه الآداة للاستخدام المنزلي فقط ولم يتم تصميمها للاستخدام أثناء وجود المياه.
- لم يتم تصميم هذه الآداة للاستخدام الاحترافي.
- اقرأ دليل الإرشادات هذا بعناية قبل الاستخدام. واحتفظ به كمرجع في المستقبل ②
- انتبه بشكل خاص إلى تعليمات وتحذيرات السلامة: فقد يؤدي الإخفاق في الالتزام بهذه التعليمات إلى التعرض لإصابة خطيرة.
- تأكد أن المغلف يحتوي على جميع الأجزاء كما هو موضح في الشكل ①.
- في حالة تعرض أجزاء للنفد أو التلف، يرجى الاتصال بالبايع الذي اشتريته منه.

البيانات الفنية ①

مكونات الآداة ②

- A النافخ العلوي/أنبوب السحب
- B النافخ السفلي/أنبوب السحب
- C كيس التجميع
- D حزام الكنف
- E ماسك السلك
- F مفتاح التشغيل/إيقاف
- G مفتاح لتحديد وضع التشغيل.
- H عجلات الدعم
- J فتحات التهوية
- K الفيض الرئيسي
- L الفيض الإرشادي
- M مسامير التثبيت (٤)
- N فتحة السحب الهوائي
- P فتحة النافخ
- Q قضبان التخزين (البرازي غير مرفقة)
- R خطاف التخزين

أمان

معلومات عامة

- لا تقم باستخدام الآداة إلا في ضوء النهار أو مع توفر إضاءة صناعية مناسبة.
- لا تقم باستخدام الآداة إلا بعد استكمال التجميع.
- لا تستخدم الآداة على حضاناش ملبلة أو عندما تكون المواد التي سيتم نفاخها/سحبها هوائياً ملبلة.
- لا تقم بالنفخ في اتجاه مواد ساخنة أو قابلة للاشتعال أو متفجرة.
- لا تقم بسحب مواد ساخنة أو قابلة للاشتعال أو متفجرة.
- لا تقم مطلقاً بتشغيل الآداة على مقربة من أشخاص (وخاصة الأطفال) وحيوانات.
- يُعد المستخدم هو المسئول عن الحوادث أو المخاطر التي قد يتعرض لها أشخاص آخرون أو ممتلكاتهم.
- احرص دائماً على فصل القابض من مصدر الطاقة:
 - متى قيمت بترك الآداة بدون مراقبة:
 - قبل تنظيف المواد العالقة.
 - قبل فحص الآداة أو تنظيفها أو تشغيلها.
 - متى بدأت الآداة في الاهتزاز بشكل غير معتاد.
- حزن الآداة في مكان داخلي جاف ومحكم الغلق بعيداً عن متناول الأطفال.
- أمان الأشخاص
 - لم يتم تصميم هذه الآداة للاستخدام بواسطة أفراد (بما فيهم الأطفال) ذوي قدرات بدنية أو عقلية منخفضة أو محدودى الخبرة والعرفة ما لم يتم الإشراف عليهم وتزويدهم بالتعليمات المتعلقة بكيفية استخدام الآداة بواسطة فرد مسئول عن سلامتهم:

تأكد من أن الأطفال لا يعثون بالآداة:

لا تسمح مطلقاً للأطفال باستخدام الآداة:

لا تقم مطلقاً بنفخ الخلفات في اتجاه المرأة:

قم دائماً بارتداء سراويل طويلة وأكمام طويلة وأحذية قوية عند تشغيل الآداة:

قم بارتداء قفازات واقية ونظارات واقية وملابس محكمة على الجسم وواقى الشعر (للشعر الطويل):

قم بارتداء قناع واق من الغبار عند العمل في بيئة مليئة بالغبار:

الأمان الكهربائي

تأكد دائماً من أن الفولت المزود هو نفسه المشار اليه على اللوحة الخاصة بالآداة (يمكن كذلك توصيل الأدوات ذات التصنيف ٢٣٠ فولت أو ٢٤٠ فولت بمصدر إمداد ٢٢٠ فولت):

قم بتوصيل الآداة عبر قاطع تيار (FI) دائرة القصر باستخدام تيار بدء التشغيل مفداه ٣٠ مللي أمبير بحد أقصى:

استخدم أسلاك تمديد مفكوكة تماماً وآمنة سعة ١٦ أمبير (١٣ أمبير في بريطانيا العظمى)

لا تستخدم سوى سلك تمديد مخصص للاستخدام في المناطق المفتوحة ومزود بقياس مسيک للماء ومقيس وصل:

قم فقط باستخدام أسلاك تمديد بطول ٢٠ متر (١,٥ متر) أو ٥٠ متر (١,٥ متر) بحد أقصى:

قم دائماً بإيقاف تشغيل الآداة وفصل القابض من مصدر الطاقة إذا تعرض سلك إمداد الطاقة أو سلك التمديد للقطع أو التلف أو الانحشار (لا تقم بلمس السلك قبل فصل القابض):

قم بحماية سلك التجميع من الحرارة والزيت والخواف الحادة:

لا تقم مطلقاً باستخدام السلك لحمل أو سحب أو فصل الآداة:

قم بفحص السلك بشكل دوري وإذا تعرض للتلف، استعن بشخص مؤهل لاستبداله:

قم بفحص سلك التمديد بشكل دوري واستبدله في حال تلفه (أسلاك التمديد غير الملائمة قد تكون خطيرة)

لا تقم باستخدام الآداة إذا لم يقم الفتح بالتشغيل وإيقاف التشغيل: قم دائماً بإصلاح الفتح التالف على يد أحد المؤهلين:

قبل الاستخدام

قم بالتعرف على عناصر التحكم الموجودة في الآداة وكيفية الاستخدام:

تحقق من وظيفة الآداة قبل كل استخدام، وفي حالة وجود عطل، فقم على الفور بإصلاحها على يد أحد المؤهلين وتحظر نهائياً فتح الآداة بنفسك:

قبل الاستخدام، قم بفحص المنطقة التي سيتم استخدام الآداة بها جيداً وإزالة كافة المواد الصلبة التي قد تتسبب في إتلاف آلية التمرير عند السحب الهوائي (مثل الأحجار والزجاج المكسور والعناصر المعدنية):

عند السحب، لا تقم مطلقاً باستخدام الآداة بدون تركيب كيس التجميع في موضعه:

قم بانتظام بفحص كيس التجميع للتحقق من عدم تعرضه للتآكل أو التلف:

قم باستبدال الأجزاء التالفة:

حافظ على إحكام ربط جميع الصواميل والمسامير والبرازي للتأكد من وجود الآداة في حالة عمل آمنة:

أثناء الاستخدام

حافظ دائماً على بقاء السلك بعيداً عن الأجزاء المتحركة بالآداة. ووجه السلك للخلف بعيداً عن الآداة:

قم بتشغيل الآداة بسرعة المشي فقط (لا جري):

حافظ على ثبات قدميك بشكل جيد عند التحدرات:

تأكد دائماً من الحفاظ على نظافة فتحات التهوية من الخلفات:

اتخذ مسافة أمان أثناء العمل (لا تحاول بلوغ نقاط بعيدة عنك، خاصة عند استخدام درجات أو سلم):

شرح الرموز الموجودة على الآداة

② قم بقراءة دليل الإرشادات قبل الاستخدام

④ قم بارتداء نظارات واقية:

⑤ لا تعرض الآداة للماء:

① انتبه إلى خطورة التعرض للإصابة بسبب الخلفات الطائرة (حافظ على المارة بعيداً عن منطقة العمل بمسافة آمنة):

⑦ قم بإيقاف التشغيل وفصل القابض قبل إجراء التنظيف/الصيانة أو إذا تعرض السلك (التمديد) للتلف أو الانحشار:

⑧ العزل المزود (لا يلزم سلك أرضي):

17

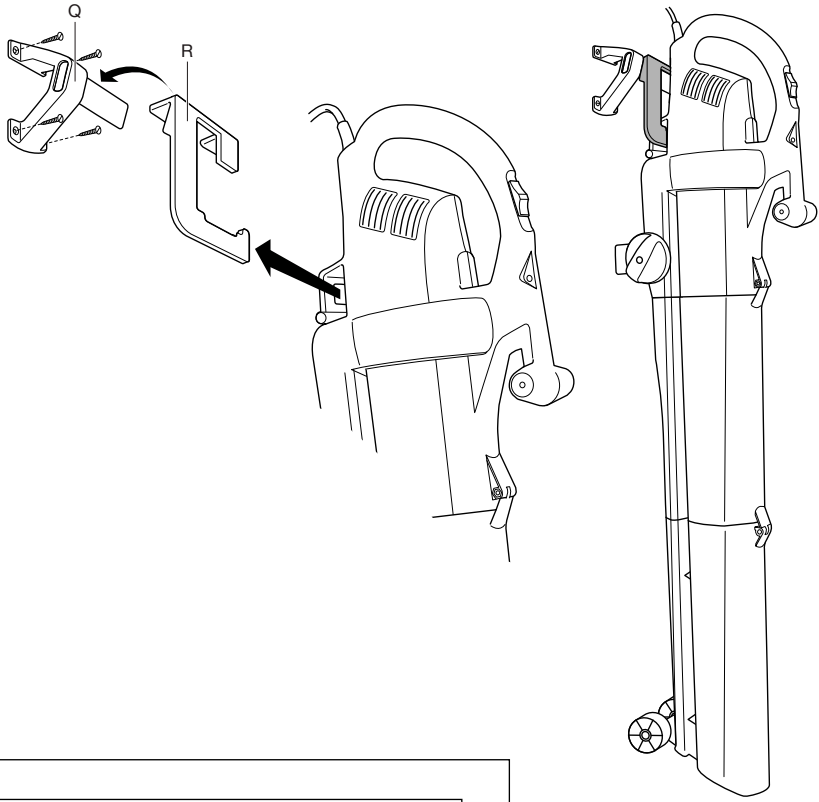

18

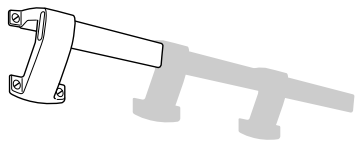
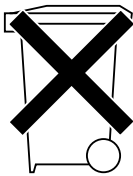

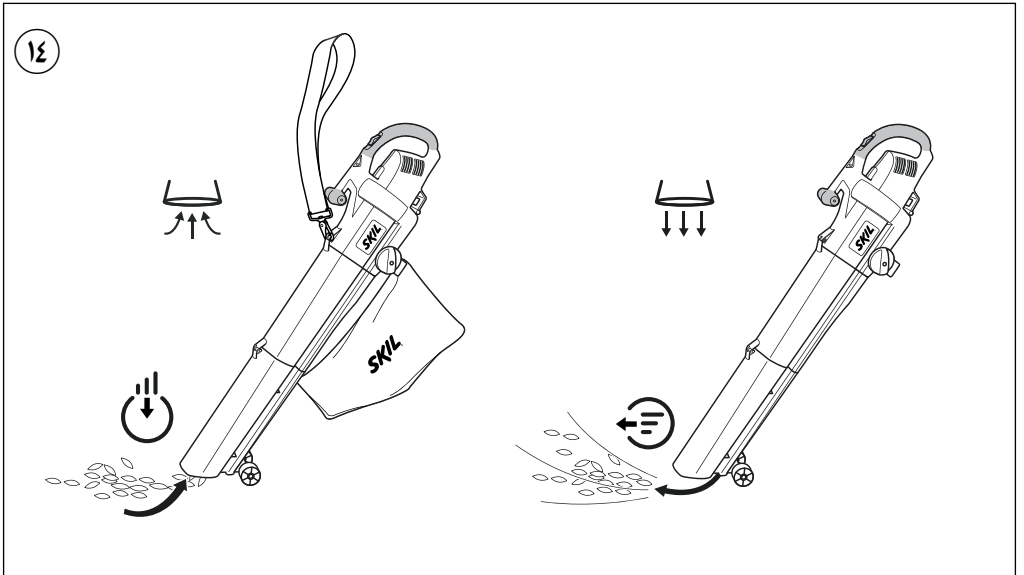
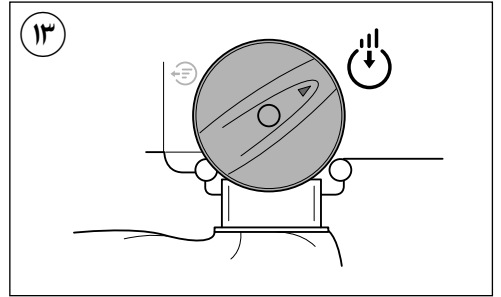
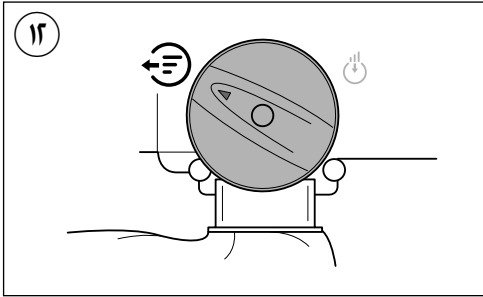

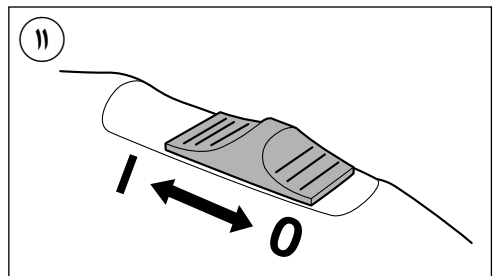
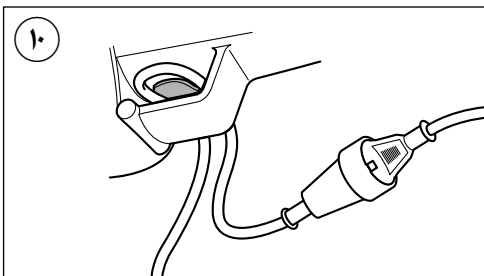
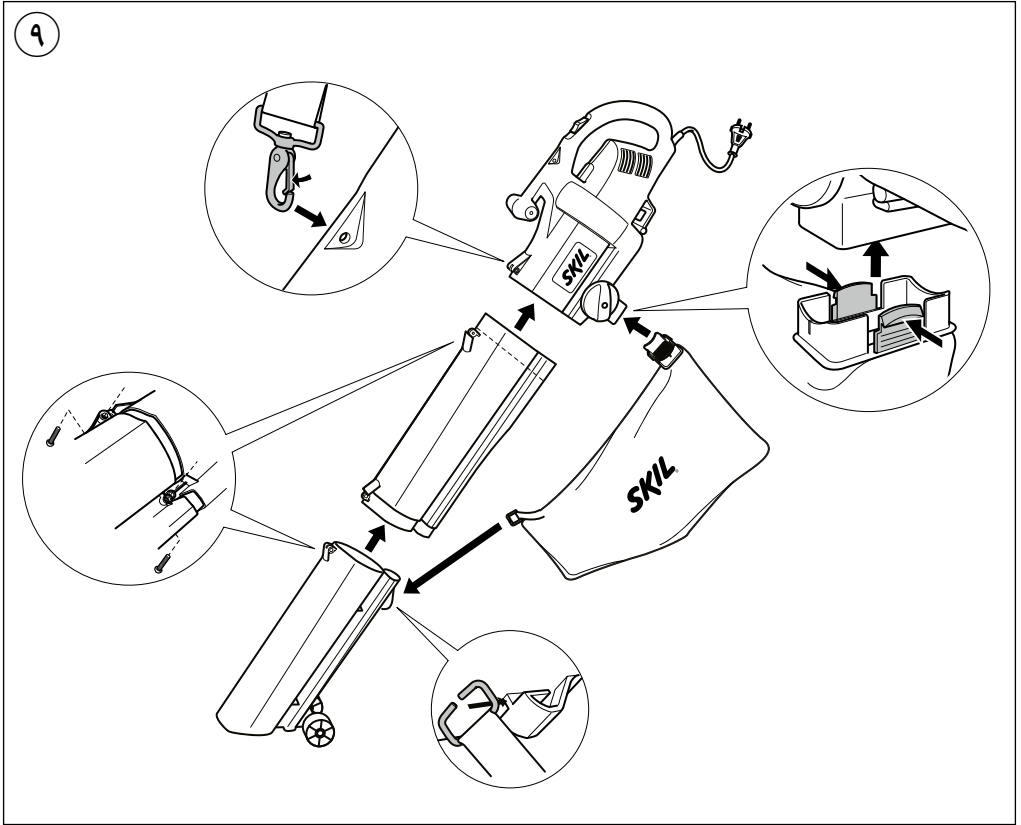
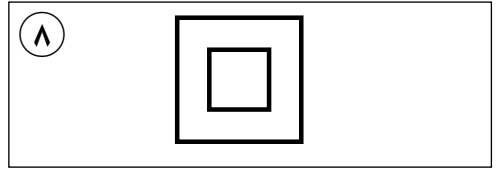
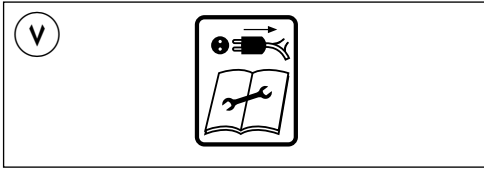

1

0790

2800
Watt

270 km/h

13m³/min.

10:1

40L

3,8 kg
EPTA 01/2003

230
-240
V~
50-60 Hz

2

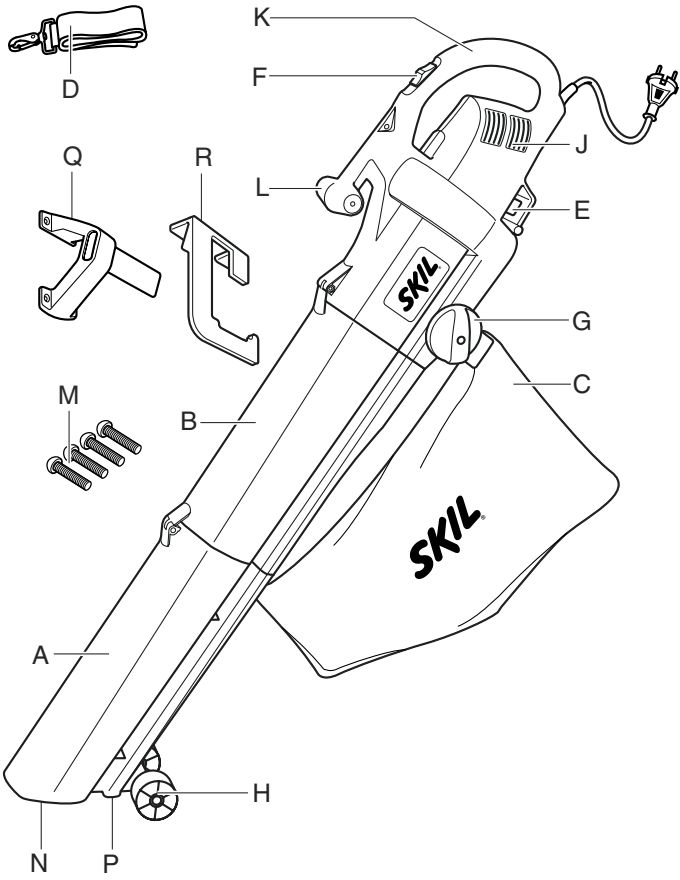

3

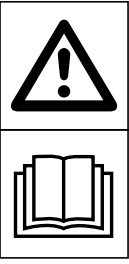

4



5



6



النافخ/السحب الهوائي للحديقة

0790

SKIL[®]



دليل الاستعمال

AR

راهنماي اصلي

FA



2610Z05378

12/13

سكيل أوروبا ب.د.ق. - كونيغنبيرج 60
4825 ب.د. بريدا - هولندا



Сертификат о соответствии
KZ.7500052.22.01.00046
Срок действия сертификата о соответствии
по 09.07.2018
ТОО «Центр Сертификации продукции и услуг»
г. Алматы, ул Кабанбай батыра,
уг. Калдаякова 51/78

ДАТА ПРОИЗВОДСТВА