



ŠKODA Octavia

Руководство по эксплуатации



Структура настоящего руководства (пояснения)

Для облегчения и ускорения поиска нужной информации, это руководство построено по определённой системе.

Главы, перечень разделов и словарь ключевых слов

Весь текст руководства разбит на сравнительно короткие разделы, которые объединены в тематические **главы**. Текущая глава выделена цветом на полосе с названиями глав на нижнем краю каждой правой страницы.

Перечень разделов, указанный после глав, и подробный **словарь ключевых слов** в конце руководства помогут Вам быстро найти интересующую информацию.







Задание направления

Все направления, такие как «налево», «направо», «вперёд», «назад», указаны относительно направления движения автомобиля.

Единицы измерения

Значения указаны в единицах метрической системы мер.

Значение символов

-  Отмечает ссылку на важную информацию или правила техники безопасности в пределах главы.
-  Обозначает конец раздела.
-  Обозначает продолжение раздела на следующей странице.
-  Обозначает ситуации, при возникновении которых автомобиль следует как можно быстрее остановить.
-  Обозначает зарегистрированную торговую марку.
-  Обозначает индикацию на дисплее MAXI DOT.
-  Обозначает индикацию на сегментном дисплее.

Отображение информации на дисплее

В данном руководстве по эксплуатации предполагается, что для отображения информации используется монохромный «чёрно-белый» дисплей MAXI DOT, если не указано иное.

Примечания

ВНИМАНИЕ

Наиболее важные примечания имеют заголовок **ВНИМАНИЕ**. Примечания с заголовком **ВНИМАНИЕ** обращают Ваше внимание на **серьёзную опасность несчастного случая или травмы**.

ОСТОРОЖНО

Примечание с заголовком **Осторожно** указывает Вам на опасность нанесения повреждения Вашему автомобилю (например, повреждения коробки передач) или на опасность возникновения аварийной ситуации.

Предписание по охране окружающей среды

Примечание с заголовком **Предписание по охране окружающей среды** указывает на необходимость защиты окружающей среды. В этих примечаниях содержится, например, рекомендации по снижению расхода топлива.

Примечание

Обычное примечание с надписью **Примечание** обращает Ваше внимание на сведения, важные для эксплуатации автомобиля.

Предисловие

Вы остановили свой выбор на Škoda – мы признательны вам за оказанное доверие.

Вы получаете автомобиль, оснащённый самой современной техникой и множеством различных функций. Просим внимательно ознакомиться с данным руководством, потому что его соблюдение является непременным условием правильной эксплуатации автомобиля.

За дополнительной информацией и с вопросами, касающимися вашего автомобиля, можно обратиться на дилерское предприятие ŠKODA.

Желаем вам радости и счастливого пути за рулём вашего нового автомобиля ŠKODA.

Ваша ŠKODA AUTO a.s. (далее просто ŠKODA или изготовитель)



Используемые термины

В бортовой документации используются следующие термины, касающиеся технического обслуживания вашего автомобиля.

- «Сервисное предприятие» - это предприятие, специализирующееся на проведении работ по техническому обслуживанию автомобилей марки ŠKODA. Сервисное предприятие может быть дилером ŠKODA, сервис-партнёром ŠKODA, а также независимым предприятием.
- «Сервис-партнёр ŠKODA» - это предприятие, которому на основании договора с производителем ŠKODA AUTO a.s., или с его дилером, разрешено проведение технического обслуживания автомобилей марки ŠKODA и продажа оригинальных деталей ŠKODA.
- «Партнёр ŠKODA» - это предприятие, которому производителем ŠKODA AUTO a.s., или его дилером, разрешена продажа коммерческих автомобилей марки ŠKODA, соответствующее техническое обслуживание с использованием оригинальных деталей ŠKODA и продажа оригинальных деталей ŠKODA.

Руководство по эксплуатации

Это руководство распространяется на все **типы кузова** автомобиля и на все **варианты данной модели**.

Здесь описаны **все возможные варианты комплектации**, без указания в каждом конкретном случае, что то или иное оборудование является дополнительными, или устанавливается не на всех моделях или не во всех странах.

То есть **не всё из описанного в руководстве оборудования** может входить в комплектацию вашего автомобиля.

О комплектации своего автомобиля можно узнать из договора купли-продажи. Подробную информацию можно получить на дилерском предприятии ŠKODA, где был куплен автомобиль.

Приведённые **рисунки** в ряде второстепенных деталей могут не соответствовать вашему автомобилю и служат лишь для общей информации.

Дополнительная информация

Полный номер сертификата одобрения типа транспортного средства указан в документации автомобиля.

Содержание

Ответственность за дефекты и гарантийные обязательства ŠKODA при поставке нового автомобиля	5
---	---

Гарантия мобильности и продление гарантии ŠKODA	7
---	---

Используемые сокращения

Управление

Место водителя	11
Обзор	10
Приборы и контрольные лампы	13
Комбинация приборов	13
Контрольные лампы	17
Контрольные пиктограммы на дисплее	24
Информационная система	29
Информационная система водителя	29
Бортовой компьютер (многофункциональный дисплей)	32
Дисплей MAXI DOT	35
Индикатор межсервисных интервалов	37
Отпирание и открывание	39
Отпирание и запираение	39
KESY	45
Охранная сигнализация	46
Крышка багажного отсека	47
Электропривод двери багажного отсека (Octavia Combi)	49
Электрические стеклоподъемники	52
Панорамный подъемно-сдвижной люк (Octavia)	55
Панорамный подъемно-сдвижной люк (Octavia Combi)	56

Освещение и обзор	59
Освещение	59
Освещение салона	67
Обзор	70
Стеклоочистители и стеклоомыватели	71
Зеркала заднего вида	74

Сиденья и практичное оборудование	77
Регулировка сидений	77
Функции сидений	82
Практичное оборудование	85
Багажный отсек	97
Трансформируемый пол в багажном отсеке	106
Разделительная сетка (Octavia Combi)	108
Багажник на крыше	111

Отопитель и климатическая установка	113
Отопление, вентиляция, кондиционирование	113
Отопитель	115
Климатическая установка (с ручным управлением)	117
Автоматическая климатическая установка Climatronic	119
Дополнительный отопитель (автономное отопление и вентиляция)	122

Движение

Трогание с места и движение	126
Рулевое управление	126
Пуск и выключение двигателя ключом	127
Запуск и выключение двигателя - KESY	129
Тормозная система	133
Ручное переключение передач и педали	134
Автоматическая коробка передач	135
Обкатка	139
Экономичная езда и экологическая безопасность	140

Предупреждение повреждений автомобиля	144
Езда за границей	145

Вспомогательные системы

Системы управления динамикой автомобиля, реализуемые с помощью тормозных механизмов	147
Парковочный ассистент	150
Парковочный автопилот	152
Круиз-контроль	157
Адаптивный круиз-контроль (ACC)	159
Ассистент контроля дистанции спереди (Front Assist)	166
СТАРТ-СТОП	170
Режим движения	173
Превентивная система безопасности	175
Ассистент движения по полосе (Lane Assist)	176
Распознавание дорожных знаков	179
Таймаут-ассистент (система распознавания усталости)	181

Эксплуатация с прицепом

Тягово-сцепное устройство	182
Прицеп	185

Безопасность

Пассивная безопасность

Общие сведения	189
Правильное положение на сиденье	190

Ремень безопасности

Использование ремней безопасности	193
Инерционные катушки и преднатяжители ремней безопасности	196

Подушки безопасности	198
Описание системы подушек безопасности	198
Обзор подушек безопасности	199
Отключение подушек безопасности	204

Безопасная перевозка детей	207
Детское сиденье	207
Системы крепления	210

Указания по использованию

Уход за автомобилем	213
Периодичность технического обслуживания (ТО)	213
Сервисные работы, перенастройки и технические изменения	215
Мойка автомобиля	219
Уход за автомобилем снаружи	221
Уход за салоном	225

Проверка и дозаправка	228
Топливо	228
Моторный отсек	231
Моторное масло	235
Охлаждающая жидкость	237
Тормозная жидкость	239
Аккумуляторная батарея	240

Колёса	245
Колёсные диски и шины	245
Зимний режим эксплуатации	251

Самостоятельные действия в сложных ситуациях

Оснащение для экстренных случаев и самопомощь	253
Оснащение для экстренных случаев	253
Замена колеса	255
Ремонт шины	258

Пуск двигателя от АКБ другого автомобиля	261
Буксировка автомобиля	262
Дистанционное управление	265
Аварийное отпирание и запираение	266
Замена щёток стеклоочистителя	268

Предохранители и лампы накаливания	270
Предохранители	270
Лампы накаливания	274

Технические характеристики

Технические характеристики	282
Данные автомобиля	282

Алфавитный указатель

Ответственность за дефекты и гарантийные обязательства ŠKODA при поставке нового автомобиля

Ответственность за дефекты

Ваш дилер ŠKODA в качестве продавца несёт ответственность за дефекты Вашего нового автомобиля ŠKODA, оригинальных деталей ŠKODA и оригинальных принадлежностей ŠKODA в соответствии с законодательством и условиями договора купли-продажи.

Гарантийные обязательства ŠKODA при поставке нового автомобиля

Помимо ответственности за дефекты ŠKODA AUTO a.s. принимает на себя гарантийные обязательства, касающиеся нового автомобиля ŠKODA (в дальнейшем называемые гарантией «ŠKODA»), при выполнении условий, изложенных далее по тексту.

В рамках гарантии ŠKODA ŠKODA AUTO a.s. принимает на себя следующие обязательства:

- Ремонт неисправностей, которые возникли в Вашем автомобиле в течение двух лет с начала действия гарантии ŠKODA;
- Устранение дефектов лакокрасочного покрытия, которые проявились в Вашем автомобиле в течение трёх лет с начала действия гарантии ŠKODA;
- Ремонт мест сквозной коррозии кузова, которые появились в Вашем автомобиле в течение двенадцати лет с начала действия гарантии; Гарантия ŠKODA распространяется только на те места сквозной коррозии металла кузова, которые направлены изнутри наружу.

Началом гарантии считается момент передачи автомобиля первому покупателю после приобретения у дилера ŠKODA или дата постановки автомобиля на учёт. Определяющим при этом является то из этих событий, которое происходит первым, и соответственно указано дилером ŠKODA в сервисной книжке.

Устранение дефектов может выполняться путём замены или ремонта неисправной детали. Замененные детали переходят в собственность сервис-партнёра ŠKODA.

Претензии, выходящие за пределы гарантии ŠKODA, не принимаются. В частности, не принимаются требования на замену автомобиля, на расторжение договора поставки, на предоставление другого автомобиля на время ремонта или устранение дефектов.

Если автомобиль ŠKODA был приобретен у дилера ŠKODA в одной из стран Европейского экономического пространства (т.е. в странах Европейского союза, в Норвегии, Исландии и Лихтенштейне) или в Швейцарии, то гарантийные обязательства ŠKODA также будут выполнять сервис-партнёр ŠKODA в одной из этих стран.

Если автомобиль ŠKODA был приобретен у дилера ŠKODA за пределами Европейского экономического пространства и Швейцарии, то гарантийные обязательства ŠKODA также будут выполнять сервис-партнёр ŠKODA за пределами Европейского экономического пространства и Швейцарии.

Условием оказания услуг в рамках гарантии ŠKODA является своевременное и профессиональное проведение технического обслуживания в соответствии с указаниями производителя. Профессиональное проведение технического обслуживания в соответствии с указаниями производителя должно быть решающим условием для признания претензий по гарантии ŠKODA обоснованными. В случае пропуска очередного ТО, или в случае несоблюдения указаний производителя при проведении ТО, гарантийные претензии могут быть признаны обоснованными, если Вы сможете доказать, что пропущенное ТО или ТО, выполненное с несоблюдением указаний производителя, не являются причинами неисправности.

Естественный износ Вашего автомобиля не покрывается гарантией ŠKODA. Гарантия ŠKODA не распространяется также на дефекты наружных, внутренних и съёмных устройств сторонних производителей, а также на неисправности, обусловленные влиянием этих устройств. То же самое относится к принадлежностям, установленным вне завода и/или поставленным не с завода.

Претензии по гарантии не принимаются, если неисправность возникла по одной из следующих причин:

- неразрешённое применение, неправильное обращение (например, участие в спортивных гонках, или перегрузка автомобиля), неправильный уход и техническое обслуживание или недопустимое изменение Вашего автомобиля;
- несоблюдение указаний сервисной книжки и руководства по эксплуатации или других заводских инструкций;
- воздействие сторонних сил и внешних факторов (например, град, наводнение и т. п.);
- в автомобиль были установлены детали, не разрешенные к применению ŠKODA AUTO a.s., или в автомобиль были внесены изменения, не разрешённые ŠKODA AUTO a.s. (например, тюнинг);
- обнаруженная Вами неисправность не была безотлагательно предъявлена сервисному центру или не была надлежащим образом устранена.

Недостающие доказательства и обоснования предоставляет клиент. ▶

Имеющиеся гарантии ŠKODA не ограничивают законные права покупателя на устранение продавцом автомобиля обнаруженных дефектов и на другие претензии к качеству продукции в соответствии с законодательством. ■

Гарантия мобильности и продление гарантии ŠKODA

Гарантия мобильности

Гарантия мобильности даёт Вам чувство уверенности при путешествии на Вашем автомобиле.

Если Ваш автомобиль в пути будет обездвижен из-за неожиданной неисправности, то рамках гарантии мобильности Вам будут предоставлены услуги по сохранению мобильности, к которым относятся следующие услуги: аварийная техническая помощь на месте аварии и эвакуация автомобиля к ближайшему дилерскому предприятию ŠKODA, техническая помощь по телефону или ремонт на месте.

Если ремонт Вашего автомобиля не может быть выполнен в тот же день, сервис-партнёр ŠKODA может предоставить дополнительные услуги, такие как, обеспечение транспортировки другим способом (автобус, поезд и др.), оставление подменного автомобиля и т. п.

По поводу условий предоставления гарантии мобильности для Вашего автомобиля обратитесь к Вашему дилеру ŠKODA. Там Вы получите подробную информацию об условиях предоставления гарантии мобильности для Вашего автомобиля. В случае, если на Ваш автомобиль не распространяется гарантия мобильности, обратитесь к любому сервис-партнёру ŠKODA с запросом, как заключить договор на эту услугу в дальнейшем.

Примечание

Гарантия мобильности предоставляется не во всех странах.

Возможность продления гарантии ŠKODA

Если при покупке нового автомобиля ŠKODA Вы приобрели право на продление гарантии, то двухлетняя гарантия ŠKODA на повреждения Вашего автомобиля ŠKODA продляется на определённый срок или на определённый пробег.

Указанные гарантийные обязательства на лакокрасочное покрытие и на стойкость к сквозной коррозии при продлении гарантии остаются неизменными.

Подробные условия продления гарантии изложены в договоре на продление гарантии, который Вы получаете от Вашего дилера ŠKODA при покупке нового автомобиля.

Примечание

Гарантия мобильности и возможность продления гарантии ŠKODA предоставляются не во всех странах.

Используемые сокращения

Сокращение	Значение
об/мин	Число оборотов коленчатого вала двигателя в минуту
ABS	Антиблокировочная система.
ACC	Адаптивный круиз-контроль
AFS	Адаптивные фары головного освещения
ASR	Контроль тягового усилия
CO ₂ , г/км	уровень выбросов двуокси углерода, в граммах на километр пробега
DPF	Сажевый фильтр
DSG	Роботизированная коробка передач с двумя сцеплениями (или двумя муфтами сцепления)
DSR	Активное усиление рулевого управления
EDS	Электронная блокировка дифференциала
ECE	Европейская экономическая комиссия
EPC	Электронная педаль акселератора
ESC	Стабилизация курсовой устойчивости
ЕС	Европейский союз
HBA	Тормозной ассистент
HHC	Ассистент трогания на подъёме
кВт	киловатт, единица измерения мощности двигателя
MG	Механическая коробка передач
N1	фургон, сконструированный исключительно или преимущественно для перевозки грузов
Нм	Ньютонметр, единица измерения крутящего момента двигателя
TDI CR	Дизельный двигатель с турбоагнетателем и системой впрыска Common-Rail
TSA	Система поддержания курсовой устойчивости при движении с прицепом
TSI	Бензиновый двигатель с непосредственным впрыском и турбонаддувом

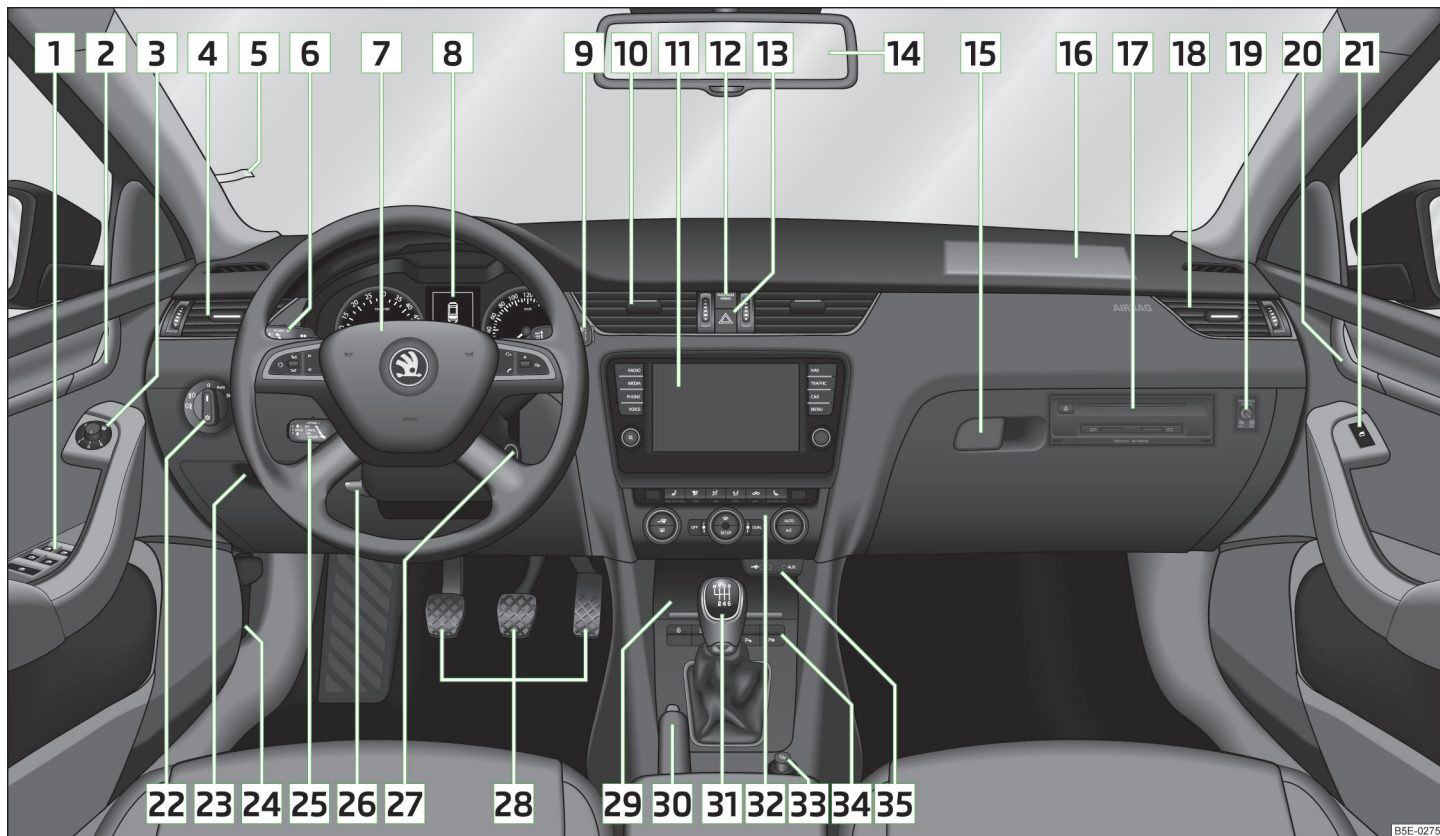

B5E-0275





Илл. 1 Место водителя

Управление

Место водителя

Обзор

1	Электрические стеклоподъёмники _____	52
2	Внутренняя ручка двери _____	45
3	Переключатель регулировки положения наружных зеркал _____	75
4	Дефлектор _____	114
5	Зажим для парковочного талона _____	86
6	Подрулевой переключатель: <ul style="list-style-type: none">> Сигналы поворота, дальний свет и стояночные фонари, световой сигнал _____> Круиз-контроль _____> Вызов пункта меню Ассистенты _____	61 157 35
7	Рулевое колесо: <ul style="list-style-type: none">> со звуковым сигналом _____> с фронтальной подушкой безопасности водителя _____> с клавишами управления информационной системы _____> с клавишами управления функциями системы Infotainment » <i>Руководство по эксплуатации информационно-развлекательной системы Infotainment, глава Управление устройством</i>	200 29
8	Комбинация приборов _____	13
9	Подрулевой переключатель: <ul style="list-style-type: none">> стеклоочиститель, стеклоомыватель _____> многофункциональным дисплеем _____> информационная система _____	71 32 35
10	Дефлекторы по центру передней панели _____	114
11	Infotainment » <i>Руководство по эксплуатации головного устройства Infotainment или навигационной системы Infotainment</i>	
12	Контрольная лампа отключённой фронтальной подушки безопасности переднего пассажира _____	205
13	Клавиша аварийной световой сигнализации _____	66
14	Внутреннее зеркало заднего вида _____	75
15	Вещевой ящик со стороны переднего пассажира _____	93
16	Фронтальная подушка безопасности переднего пассажира _____	200
17	CD/DVD-привод и слот для карт памяти (в вещевом ящике со стороны переднего пассажира) » <i>Руководство по эксплуатации головного устройства Infotainment или навигационной системы Infotainment</i>	
18	Дефлектор _____	114
19	Выключатель с ключом подушки безопасности переднего пассажира (в вещевом отсеке) _____	205
20	Внутренняя ручка двери _____	45
21	Электрический стеклоподъёмник в двери переднего пассажира _____	53
22	Переключатель освещения _____	60
23	Вещевой ящик со стороны водителя _____	86
	Блок предохранителей (за вещевым ящиком со стороны водителя) _____	271
24	Рычаг отпирания капота _____	233
25	Подрулевой переключатель адаптивного круиз-контроля _____	162
26	Рычаг регулировки положения рулевой колонки _____	126
27	Замок зажигания _____	128
28	Педали _____	135
29	Отделение для вещей / мобильного телефона » <i>Руководство по эксплуатации информационно-развлекательной системы Infotainment, глава Отделение для мобильного телефона</i>	
30	Рычаг стояночного тормоза _____	134
31	В зависимости от комплектации: <ul style="list-style-type: none">> Рычаг переключения передач (механическая КП) _____> Селектор (автоматическая КП) _____	135 136
32	В зависимости от комплектации: <ul style="list-style-type: none">> Органы управления отопителя _____> Органы управления климатической установкой _____> Органы управления климатической установки Climatronic _____	115 117 119
33	В зависимости от комплектации: <ul style="list-style-type: none">> розетка на 12 В _____> прикуриватель _____	90 89
34	Панель с клавишами в зависимости от комплектации: <ul style="list-style-type: none">> центрального замка _____> системы START-STOP _____> антипробуксовочной системы (ASR) _____	44 170 149▶

➤  системы поддержания курсовой устойчивости (ESC)	_____	147
➤  выбора режима движения	_____	173
➤  парковочного автопилота	_____	152
➤  парковочного ассистента	_____	150
➤  калибровки давления в шинах	_____	249

35 В зависимости от комплектации:

- Вход USB/AUX » *Руководство по эксплуатации информационно-развлекательной системы Infotainment, глава Вход USB/AUX*
- Вход MEDIA IN » *Руководство по эксплуатации информационно-развлекательной системы Infotainment, глава Вход MEDIA IN*

i **Примечание**

В автомобилях с правым расположением руля, расположение органов управления несколько отличается от приведённого на » *илл. 1*. Однако, условные обозначения органов управления совпадают. ■

Приборы и контрольные лампы

Комбинация приборов

Введение

В этой главе вы найдёте сведения по следующим темам:

Обзор	13
Тахометр	14
Дисплей	14
Спидометр	14
Указатель температуры охлаждающей жидкости	15
Указатель уровня топлива	15
Счётчики пробега	16
Установка часов	16
Индикация заряда аккумуляторной батареи	16
Самодиагностика	16

Защита компонентов

Сообщение **SAFE CP** на дисплее в комбинации приборов означает, что защита комбинации приборов активирована. Дополнительная информация » стр. 218, *Защита компонентов*.

Индикатор неисправности

Если в комбинации приборов имеется неисправность, на дисплее отображается следующее сообщение:

M Ошибка: комбинация приборов. В ремонт!

S КОМБИНАЦИЯ ПРИБОРОВ В РЕМОНТ

Обратитесь за помощью на ближайшее сервисное предприятие.

ВНИМАНИЕ

- Всегда в первую очередь внимательно следите за дорогой! На водителя возлагается вся полнота ответственности за безопасность дорожного движения.
- Никогда не нажимайте клавишу **6** в комбинации приборов » *илл. 2* на стр. 13 во время движения, это можно делать только на неподвижном автомобиле!

Обзор

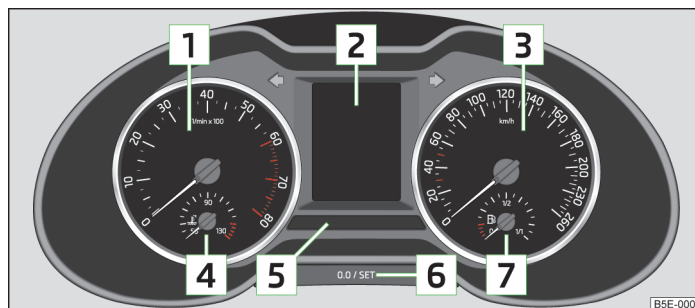



Илл. 2 Комбинация приборов

В Сначала обязательно прочтите и примите к сведению вводную информацию и указания по технике безопасности **!** на стр. 13.

- 1 Тахометр с контрольными лампами » стр. 14
- 2 Дисплей » стр. 14
 - > со счётчиком пробега » стр. 16
 - > с индикатором технического обслуживания » стр. 37
 - > с электронными часами » стр. 16
 - > с информационной системой » стр. 29
 - > с контрольными пиктограммами » стр. 24

- 3 Спидометр¹⁾ с контрольными лампами » стр. 14
- 4 Указатель температуры ОЖ » стр. 15
- 5 Панель с контрольными лампами » стр. 17
- 6 Клавиша для:
 - > настройки значений часов/минут » стр. 16
 - > индикации пробега и времени, оставшегося до очередного ТО » стр. 37
 - > обнуления индикатора технического обслуживания » стр. 37
 - > обнуление счётчика суточного пробега » стр. 16
 - > индикации заряда АКБ » стр. 16
- 7 Указатель уровня топлива » стр. 15

Тахометр

 Сначала обязательно прочтите и примите к сведению вводную информацию и указания по технике безопасности  на стр. 13.

Красным цветом на шкале тахометра  » илл. 2 на стр. 13 размечена зона, в которой система управления начинает ограничивать обороты двигателя. Система автоматически ограничивает обороты двигателя до безопасного предельного значения.

Переключайтесь на более высокую передачу или переводите селектор АКП в положение **D** раньше, чем стрелка тахометра достигнет красной зоны.

Чтобы исключить работу двигателя на слишком высоких или слишком низких оборотах необходимо следовать рекомендациям по выбору передачи » стр. 30.



¹⁾ Во время движения дополнительно к показаниям спидометра величина скорости может отображаться в других единицах (миль/ч или км/ч).

²⁾ Эта функция действительна только для отдельных стран.

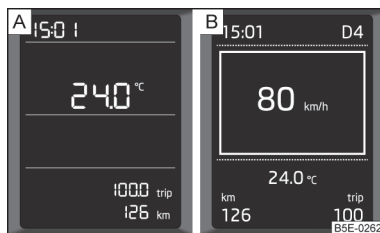

Дисплей



Илл. 3
Виды дисплеев

 Сначала обязательно прочтите и примите к сведению вводную информацию и указания по технике безопасности  на стр. 13.



Комбинация приборов может иметь дисплей одного из перечисленных видов » илл. 3.

-  Сегментный дисплей
-  Дисплей MAXI DOT

Примечание

В зависимости от комплектации автомобиля, дисплей MAXI DOT может быть монохромным («черно-белым») или цветным.

Спидометр

 Сначала обязательно прочтите и примите к сведению вводную информацию и указания по технике безопасности  на стр. 13.

Предупреждение при превышении скорости

При превышении скорости 120 км/ч раздаётся предупреждающий звуковой сигнал²⁾. Когда скорость снова становится ниже 120 км/ч, предупреждающий звуковой сигнал выключается.

Указатель температуры охлаждающей жидкости

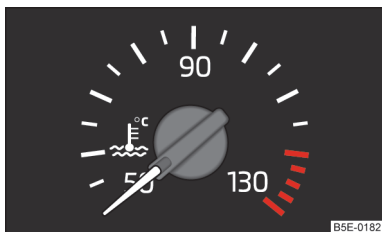

Илл. 4
Указатель температуры ОЖ



Сначала обязательно прочтите и примите к сведению вводную информацию и указания по технике безопасности **!** на стр. 13.

Указатель температуры охлаждающей жидкости **»** илл. 4 работает только при включённом зажигании.

Зона низкой температуры

Если стрелка находится в левой зоне шкалы, двигатель ещё не достиг рабочей температуры. Избегайте высоких оборотов, движения с полностью нажатой педалью акселератора и чрезмерной нагрузки на двигатель. Этим предотвращается риск повреждения двигателя.

Зона рабочей температуры

Если стрелка находится в средней зоне шкалы, двигатель достиг своей рабочей температуры. При большой нагрузке на двигатель или высокой наружной температуре стрелка может переместиться ещё правее.

Зона высокой температуры

Если стрелка дошла до красного сектора шкалы, температура охлаждающей жидкости слишком высокая. Дополнительная информация **»** стр. 25.

! ОСТОРОЖНО

Дополнительные фары и иное навесное оборудование перед воздухозаборником мешают охлаждению двигателя.

Указатель уровня топлива

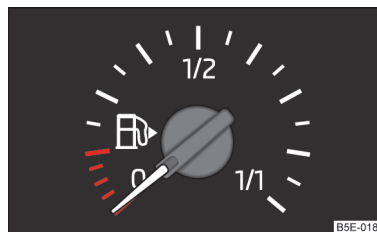

Илл. 5
Указатель уровня топлива



Сначала обязательно прочтите и примите к сведению вводную информацию и указания по технике безопасности **!** на стр. 13.

Указатель уровня топлива **»** илл. 5 работает только при включённом зажигании.

Объём топливного бака составляет около 50 литров. Когда количество топлива в баке снижается до уровня резерва (стрелка индикатора достигает красной области шкалы), загорается контрольная пиктограмма **!** **»** стр. 27;

! ОСТОРОЖНО

Никогда не продолжайте движение до полной выработки топлива из топливного бака! Из-за перебоев в подаче топлива могут возникать пропуски воспламенения в цилиндрах. Это может привести к серьёзным повреждениям деталей двигателя и системы выпуска отработавших газов.

i Примечание

- После полной заправки топливного бака при динамичном движении (например, при частых поворотах, торможениях, спусках и подъёмах) указатель уровня топлива может показывать уровень приблизительно на одно деление меньше фактического. После остановки или при более плавном движении указатель снова будет показывать фактический уровень топлива. Эта особенность не является неисправностью.
- Стрелка **▶** рядом с символом **!** в указателе уровня топлива указывает на место расположения горловины топливного бака – на правой стороне автомобиля.

Счётчики пробега

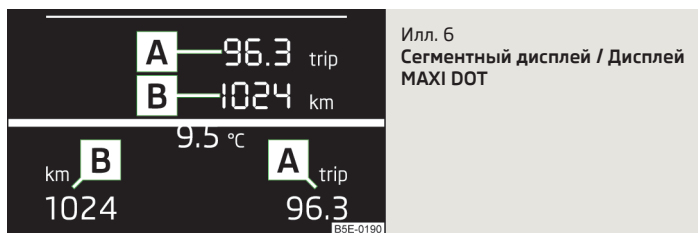

Илл. 6
Сегментный дисплей / Дисплей
MAXI DOT

Сначала обязательно прочтите и примите к сведению вводную информацию и указания по технике безопасности на стр. 13.

Счётчик суточного пробега (trip)

Счётчик суточного пробега илл. 6 показывает расстояние, пройденное автомобилем с момента последнего обнуления счётчика, показания выводятся с точностью до 100 м.

Сброс счетчика суточного пробега

Коротко нажмите клавишу илл. 2 на стр. 13.

Счётчик суммарного пробега

Счётчик суммарного пробега илл. 6 отображает общее расстояние, которое преодолел автомобиль.

Установка часов

Сначала обязательно прочтите и примите к сведению вводную информацию и указания по технике безопасности на стр. 13.

- Включите зажигание.
- Удерживайте клавишу илл. 2 на стр. 13 нажатой, пока на дисплее не появятся часы.
- Отпустите клавишу – система переключается на функцию установки времени.
- Нажмите клавишу повторно и задайте значение для часов.
- Подождите примерно 4 секунды, система переключится на настройку значения для минут.
- Нажмите клавишу повторно и задайте значение для минут.

Настроить показания часов можно также в системе Infotainment Руководство по эксплуатации информационно-развлекательной системы Infotainment, глава Настройки оборудования.

Индикация заряда аккумуляторной батареи

Сначала обязательно прочтите и примите к сведению вводную информацию и указания по технике безопасности на стр. 13.

- Выключите зажигание.
- Удерживайте клавишу илл. 2 на стр. 13 нажатой, пока на дисплее не вы светится Состояние АКБ или Аккумуляторная батарея SOC.
- Отпустите клавишу , будет отображаться степень заряженности АКБ в процентах (%).

Самодиагностика

Сначала обязательно прочтите и примите к сведению вводную информацию и указания по технике безопасности на стр. 13.

При включённом зажигании в автомобиле постоянно проверяются определённые функции и состояния отдельных систем автомобиля.

Сообщения о сбоях и неисправностях и другие данные отображаются на дисплее в комбинации приборов.

Некоторые сообщения отображаются одновременно с контрольными лампами стр. 17 или пиктограммами на дисплее стр. 24.

Сообщения выводятся до тех пор, пока неисправность не будет устранена. После первого отображения, символы или продолжают отображаться без указаний для водителя.

Символ	Значение
	Предупреждение
	Опасность

ВНИМАНИЕ

Если вы вынуждены остановиться из-за технической неисправности, остановите автомобиль на безопасном расстоянии от транспортного потока, выключите двигатель и включите аварийную световую сигнализацию » стр. 66. Выставлять знак аварийной остановки следует на предписанном расстоянии - при этом необходимо соблюдать требования национального законодательства.

Контрольные лампы

Введение

В этой главе вы найдёте сведения по следующим темам:

Автоматическая коробка передач	18
Стояночный тормоз	18
Тормозная система	19
Контрольная лампа предупреждения о непристёгнутом ремне безопасности	19
Усилитель рулевого управления	19
Антипробуксовочная система (ASR)	19
Антипробуксовочная система (ASR) выключена	20
Система поддержания курсовой устойчивости (ESC)	20
Антиблокировочная система (ABS)	20
Задний противотуманный фонарь	21
Система контроля ОГ	21
Система предварительного накаливания (дизельный двигатель)	21
Электронная педаль акселератора (бензиновый двигатель)	21
Системы безопасности	21
Давление в шинах	22
Тормозные колодки	22
Ассистент движения по полосе (Lane Assist)	23
Указатели поворота	23
Указатели поворота на прицепе	23
Противотуманные фары	23
Круиз-контроль	23

Блокировка рычага селектора	23
Дальний свет	23

Контрольные лампы показывают текущее состояние функций либо неисправности.

Загорание некоторых контрольных ламп может сопровождаться звуковыми сигналами и появлением сообщений на дисплее в комбинации приборов.

После включения зажигания некоторые контрольные лампы загорятся на короткое время для проверки работоспособности систем автомобиля.

Если системы исправны, через несколько секунд после включения зажигания контрольные лампы гаснут.

Текущее состояние функций и систем показывают контрольные пиктограммы на дисплее » стр. 24.



Контрольные лампы находятся в следующих местах комбинации приборов » илл. 2 на стр. 13.

- тахометр **1**
- спидометр **3**
- панель с контрольными лампами **5**



















ВНИМАНИЕ

- Игнорирование сигналов контрольных ламп и сообщений на дисплее комбинации приборов может привести к травмированию людей и повреждению автомобиля.
- Если Вы вынуждены остановиться из-за технической неисправности, остановите автомобиль на безопасном расстоянии от транспортного потока, выключите двигатель и включите аварийную световую сигнализацию » стр. 66. Выставлять знак аварийной остановки следует на предписанном расстоянии - при этом необходимо соблюдать требования национального законодательства.
- Моторный отсек автомобиля - зона повышенной опасности. При выполнении работ в моторном отсеке необходимо строго выполнять следующие указания » стр. 231, *Моторный отсек*.



Автоматическая коробка передач

 Сначала обязательно прочтите и примите к сведению вводную информацию и указания по технике безопасности  на стр. 17.

Контрольные лампы   сообщают о неисправности / состоянии автоматической коробки передач.

Контрольная лампа	Сообщение	Значение и действия
	  Неисправность: Коробка передач. Невозможно включить передачу заднего хода. ОШИБКА КП НЕТ ЗАДНЕГО ХОДА	Неисправность АКП, когда невозможно включить передачу заднего хода. Немедленно обратитесь на сервисное предприятие.
	  Неисправность: Коробка передач. ОШИБКА КОРОБКА ПЕРЕДАЧ	Неисправность АКП. Немедленно обратитесь на сервисное предприятие.
	  Перегрев короб. передач. ПЕРЕГРЕВ КОРОБКИ ПЕРЕДАЧ	Муфты автоматической коробки передач нагрелись слишком сильно.  Прекратите движение! Остановите автомобиль, выключите двигатель и подождите, пока контрольная лампа  не погаснет - опасность повреждения коробки передач! После того, как лампа погаснет, движение можно продолжить. Если контрольная лампа не гаснет, продолжать поездку нельзя. Обратитесь за помощью на сервисное предприятие.
	  Перегрев КП. Остановитесь! См. р-во по эксплуатации! ПЕРЕГРЕВ КОРОБКИ ПЕРЕДАЧ СТОП	Муфты автоматической коробки передач нагрелись слишком сильно.  Прекратите движение! Остановите автомобиль, выключите двигатель и подождите, пока контрольная лампа  не погаснет - опасность повреждения коробки передач! Если контрольная лампа не гаснет, продолжать поездку нельзя. Обратитесь за помощью на сервисное предприятие.
	  Неисправность короб. передач.В ремонт! НЕИСПРАВ_КОРОБКИ ПЕРЕДАЧ В РЕМОНТ	Неисправность АКП. Немедленно обратитесь на сервисное предприятие.

Стояночный тормоз

 Сначала обязательно прочтите и примите к сведению вводную информацию и указания по технике безопасности  на стр. 17.



Контрольная лампа  горит при затянутом стояночном тормозе.

При движении с затянутым стояночным тормозом со скоростью выше 5 км/ч подаётся звуковой сигнал.

На дисплее комбинации приборов отображается следующее сообщение:

-  **Выключите стояночный тормоз!**
-  **ВЫКЛЮЧИТЕ СТОЯНОЧНЫЙ ТОРМОЗ**

Тормозная система

 Сначала обязательно прочтите и примите к сведению вводную информацию и указания по технике безопасности  на стр. 17.



Когда горит контрольная лампа , это означает, что уровень тормозной жидкости очень низкий.

На дисплее комбинации приборов отображается следующее сообщение:





 Торм. жидкость: см. бортовую документацию!

 ПРОВЕРЬТЕ ТОРМОЗНУЮ ЖИДКОСТЬ



Остановите автомобиль, выключите двигатель и проверьте уровень тормозной жидкости [» стр. 239](#) .

Если контрольная лампа  горит вместе с контрольной лампой , это означает, что в системе ABS имеется неисправность.

ВНИМАНИЕ

- Если вы вынуждены остановиться из-за технической неисправности, остановите автомобиль на безопасном расстоянии от транспортного потока, выключите двигатель и включите аварийную световую сигнализацию [» стр. 66](#). Выставлять знак аварийной остановки следует на предписанном расстоянии - при этом необходимо соблюдать требования национального законодательства.
- Если контрольная лампа  загорается вместе с контрольной лампой  [» стр. 20](#),  Антиблокировочная система (ABS),  не продолжать движение! Обратитесь за помощью на ближайшее сервисное предприятие.
- Сбой в работе тормозной системы может существенно удлинить тормозной путь автомобиля! Это может привести к аварии!

 Контрольная лампа предупреждения о непристёгнутом ремне безопасности

 Сначала обязательно прочтите и примите к сведению вводную информацию и указания по технике безопасности  на стр. 17.

Контрольная лампа  загорается при включении зажигания, как напоминание о необходимости пристегнуться водителю и переднему пассажиру.



Контрольная лампа  гаснет только тогда, когда водитель и (или) передний пассажир пристегнут ремни безопасности.

Контрольная лампа  мигает и одновременно подаётся звуковой предупреждающий сигнал, если водитель или передний пассажир не пристегнул ремень безопасности и скорость автомобиля выше 30 км/ч.

Если водитель или передний пассажир не пристёгивает ремень безопасности примерно в течение следующих двух минут, звуковой сигнал выключается, а контрольная лампа  перестаёт мигать и горит постоянно.

Дополнительная информация [» стр. 193](#), *Ремни безопасности*.

Усилитель рулевого управления



 Сначала обязательно прочтите и примите к сведению вводную информацию и указания по технике безопасности  на стр. 17.

Если загорается контрольная лампа , произошёл частичный отказ усилителя рулевого управления, и для поворота рулевого колеса может потребоваться большее усилие. Немедленно обратитесь на сервисное предприятие.



Когда горит контрольная лампа , усилитель рулевого управления полностью вышел из строя, и поддержка рулевого управления не осуществляется (для поворота рулевого колеса требуется значительно большее усилие). Немедленно обратитесь на сервисное предприятие.

Дополнительная информация [» стр. 127](#), *Усилитель рулевого управления*.

Примечание

При отключении и повторном подключении аккумулятора, после включения зажигания горит контрольная лампа . После того, как автомобиль проедет небольшое расстояние, контрольная лампа должна погаснуть. Если после повторного пуска двигателя и короткой поездки контрольная лампа  не гаснет, система неисправна. Немедленно обратитесь на сервисное предприятие.

Антипробуксовочная система (ASR)

 Сначала обязательно прочтите и примите к сведению вводную информацию и указания по технике безопасности  на стр. 17.

Если Ваш автомобиль оборудован системой ESC, то антипробуксовочная система ASR интегрирована в систему ESC [» стр. 147](#).

Когда контрольная лампа  мигает, срабатывает система ASR.

Если контрольная лампа  горит, система ASR неисправна.

На дисплее комбинации приборов отображается следующее сообщение:

 **Ошибка: антипробуксовочная система**

 **ОШИБКА ASR**

Немедленно обратитесь на сервисное предприятие.

Если контрольная лампа  загорается сразу после пуска двигателя, система ASR может быть выключена по техническим причинам.

➤ Выключите и снова включите зажигание.



Если после повторного пуска двигателя контрольная лампа  не загорается, система ASR снова полностью работоспособна.

Дополнительную информацию см. » [стр. 147](#), Система поддержания курсовой устойчивости (ESC) или » [стр. 149](#), Антипробуксовочная система (ASR).

Примечание

Если аккумуляторная батарея была отсоединена и снова подсоединена, то после включения зажигания загорается контрольная лампа . Если после того, как автомобиль проедет небольшое расстояние, контрольная лампа не гаснет, система неисправна. Немедленно обратитесь на сервисное предприятие.

Антипробуксовочная система (ASR) выключена

 Сначала обязательно прочтите и примите к сведению вводную информацию и указания по технике безопасности  на стр. 17.

Если контрольная лампа  горит, это означает, что система ASR выключена.



На дисплее комбинации приборов отображается следующее сообщение:

 **Антипробуксов. система (ASR) выключена**

 **ASR ВЫКЛ**

Дополнительная информация » [стр. 149](#), Антипробуксовочная система (ASR).

Система поддержания курсовой устойчивости (ESC)

 Сначала обязательно прочтите и примите к сведению вводную информацию и указания по технике безопасности  на стр. 17.

Когда контрольная лампа  мигает, это означает, что срабатывает система ESC.

Если контрольная лампа  горит, система ESC неисправна.

На дисплее комбинации приборов отображается следующее сообщение:

 **Ошибка: ESC (сист. поддерж. курсов. устойч.)**

 **ОШИБКА ESC**

Немедленно обратитесь на сервисное предприятие.

Если контрольная лампа  загорается сразу после пуска двигателя, система ESC может быть выключена по техническим причинам.

➤ Выключите и снова включите зажигание.



Если после повторного пуска двигателя контрольная лампа  не загорается, система ESC снова полностью работоспособна.

Дополнительная информация » [стр. 147](#), Система поддержания курсовой устойчивости (ESC).

Примечание

Если аккумуляторная батарея была отсоединена и снова подсоединена, то после включения зажигания загорается контрольная лампа . Если после того, как автомобиль проедет небольшое расстояние, контрольная лампа не гаснет, система неисправна. Немедленно обратитесь на сервисное предприятие.

Антиблокировочная система (ABS)

 Сначала обязательно прочтите и примите к сведению вводную информацию и указания по технике безопасности  на стр. 17.

Если горит контрольная лампа , система ABS неисправна.

На дисплее комбинации приборов отображается следующее сообщение:

 **Ошибка: ABS**



 **ОШИБКА ABS**

Автомобиль затормаживается только тормозной системой, без участия системы ABS.



Немедленно обратитесь на сервисное предприятие.

Дополнительная информация » [стр. 148](#), *Антиблокировочная система (ABS)*.

ВНИМАНИЕ

- Если вы вынуждены остановиться из-за технической неисправности, остановите автомобиль на безопасном расстоянии от транспортного потока, выключите двигатель и включите аварийную световую сигнализацию » [стр. 66](#). Выставлять знак аварийной остановки следует на предписанном расстоянии - при этом необходимо соблюдать требования национального законодательства.
- Если контрольная лампа  загорается вместе с контрольной лампой , **не продолжать движение!** Обратитесь за помощью на ближайшее сервисное предприятие.
- Сбой в работе системы ABS или тормозной системы может существенно удлинить тормозной путь автомобиля - опасность аварии!



Задний противотуманный фонарь

 Сначала обязательно прочтите и примите к сведению вводную информацию и указания по технике безопасности  на стр. 17.

Контрольная лампа  горит при включённом заднем противотуманном фонаре.

Дополнительная информация » [стр. 65](#), *Задний противотуманный фонарь*.



Система контроля ОГ

 Сначала обязательно прочтите и примите к сведению вводную информацию и указания по технике безопасности  на стр. 17.

Если горит контрольная лампа , система контроля ОГ неисправна. Система допускает движение в аварийном режиме.

Немедленно обратитесь на сервисное предприятие.

Система предварительного накаливания (дизельный двигатель)

 Сначала обязательно прочтите и примите к сведению вводную информацию и указания по технике безопасности  на стр. 17.



Контрольная лампа  загорается после включения зажигания. После того, как лампа погаснет, двигатель можно сразу же запустить.

Если контрольная лампа  не загорается или горит постоянно, система предварительного накаливания неисправна.

Если контрольная лампа  во время движения **начинает мигать**, в системе управления двигателем имеется неисправность. Система допускает движение в аварийном режиме.

Немедленно обратитесь на сервисное предприятие.

Электронная педаль акселератора (бензиновый двигатель)

 Сначала обязательно прочтите и примите к сведению вводную информацию и указания по технике безопасности  на стр. 17.

Если горит контрольная лампа , имеется неисправность в системе управления двигателем. Система допускает движение в аварийном режиме.

Немедленно обратитесь на сервисное предприятие.

Системы безопасности

 Сначала обязательно прочтите и примите к сведению вводную информацию и указания по технике безопасности  на стр. 17.

Неисправности в системе подушек безопасности

Если горит контрольная лампа  и на дисплее имеется следующее сообщение, система подушек безопасности неисправна.

 **Ошибка: подушка безопасности**

 **ОШИБКА ПОДУШКИ БЕЗОПАСНОСТИ**

Готовность системы подушек безопасности контролируется автоматически, в т. ч. когда одна из подушек безопасности отключена.

Подушка безопасности или преднатяжитель ремня безопасности отключены с помощью тестера

- Контрольная лампа  при включении зажигания загорается на 4 секунды и после этого мигает примерно 12 секунд.
- На дисплее комбинации приборов отображается следующее сообщение:

M Подушка без./ преднатяжит. отключены
S ПОДУШКИ БЕЗОП./ПРЕДНАТ_ВЫКЛ

Фронтальная подушка безопасности переднего пассажира отключена с помощью выключателя с ключом

- Контрольная лампа  горит после включения зажигания в течение 4 секунд.
- Контрольная лампа **OFF** в надписи **PASSENGER AIR BAG ON/OFF** в центральной части передней панели после включения зажигания загорается » стр. 205.

Превентивная система безопасности

Если горит контрольная лампа  и на дисплее имеется одно из следующих сообщений, необходимо заменить ремни безопасности водителя и переднего пассажира. Немедленно обратитесь на сервисное предприятие.

M Превентивная система безопасности недоступна.
S ПРЕВЕНТИВНАЯ СИСТЕМА ПАССИВНОЙ БЕЗОПАСНОСТИ НЕДОСТУПНА

или

M Превентивная система безопасности: работа с ограничениями
S ПРЕВЕНТ_СИСТЕМА БЕЗОПАСНОСТИ РАБОТА С ОГРАНИЧ

! ВНИМАНИЕ

В случае сбоя в системах безопасности немедленно обратитесь на сервисное предприятие для их проверки. В противном случае существует опасность, что системы не сработают при аварии.

Давление в шинах



Сначала обязательно прочтите и примите к сведению вводную информацию и указания по технике безопасности **!** на стр. 17.

Контрольная лампа  загорается, если в одном из колёс обнаружено значительное падение давления по сравнению с первоначальной величиной. Проверьте давление во всех шинах и при необходимости доведите его до нормы » стр. 245.

Дополнительно раздаётся также предупреждающий звуковой сигнал.

Если контрольная лампа  мигает, в системе имеется неисправность.

Немедленно обратитесь на сервисное предприятие.

Дополнительная информация » стр. 249, *Индикатор контроля давления в шинах.*



Примечание

При отключении и повторном подключении аккумулятора, после включения зажигания горит контрольная лампа . Если после того, как автомобиль проедет небольшое расстояние, контрольная лампа не гаснет, система неисправна. Немедленно обратитесь на сервисное предприятие.



Тормозные колодки



Сначала обязательно прочтите и примите к сведению вводную информацию и указания по технике безопасности **!** на стр. 17.



Когда горит контрольная лампа , тормозные колодки изношены.

На дисплее комбинации приборов отображается следующее сообщение:

M Проверьте тормозные колодки!
S ПРОВЕРЬТЕ ТОРМОЗНЫЕ КОЛОДКИ

Немедленно обратитесь на сервисное предприятие.



Ассистент движения по полосе (Lane Assist)



 Сначала обязательно прочтите и примите к сведению вводную информацию и указания по технике безопасности  на стр. 17.

Контрольные лампы  отображают состояние системы Lane Assist.

Дополнительная информация [» стр. 176, Ассистент движения по полосе \(Lane Assist\)](#).

Указатели поворота

 Сначала обязательно прочтите и примите к сведению вводную информацию и указания по технике безопасности  на стр. 17.



В зависимости от положения переключателя указателей поворота, мигает левая  или правая  контрольная лампа.

При неисправности в указателях поворота контрольная лампа мигает с удвоенной частотой. Это не относится к автомобилю с прицепом.

При включённой аварийной световой сигнализации одновременно мигают все указатели поворота автомобиля, а также обе контрольные лампы.

Дополнительная информация [» стр. 61, Указатели поворота и дальний свет](#).

Указатели поворота на прицепе

 Сначала обязательно прочтите и примите к сведению вводную информацию и указания по технике безопасности  на стр. 17.

Когда контрольная лампа  мигает, это означает, что включены указатели поворота на прицепе.

Когда прицеп подсоединён, а контрольная лампа  не мигает, один из указателей поворота прицепа неисправен.



На дисплее комбинации приборов отображается, например, следующее сообщение:

 **Прицеп: пров. указатель поворота слева!**

 **ПРОВЕРЬТЕ ЛЕВ_УКАЗ_ПОВОРОТА ПРИЦЕПА**

Прицеп должен быть подсоединён надлежащим образом [» стр. 182, Эксплуатация с прицепом](#).



Противотуманные фары

 Сначала обязательно прочтите и примите к сведению вводную информацию и указания по технике безопасности  на стр. 17.

Контрольная лампа  горит при включённых противотуманных фарах.

Дополнительная информация [» стр. 65, Противотуманные фары](#).



Круиз-контроль

 Сначала обязательно прочтите и примите к сведению вводную информацию и указания по технике безопасности  на стр. 17.

Контрольная лампа  горит при включённом круиз-контроле.

Дополнительная информация [» стр. 157, Круиз-контроль](#).



Блокировка рычага селектора

 Сначала обязательно прочтите и примите к сведению вводную информацию и указания по технике безопасности  на стр. 17.

Если загорается контрольная лампа , нажмите педаль тормоза.

Дополнительная информация [» стр. 136, Режимы АКП и управление рычагом селектора](#).

Дальний свет

 Сначала обязательно прочтите и примите к сведению вводную информацию и указания по технике безопасности  на стр. 17.













Контрольная лампа  горит при включённом дальнем свете или световом сигнале.

Дополнительная информация [» стр. 61, Указатели поворота и дальний свет](#).

Контрольные пиктограммы на дисплее

Введение

В этой главе вы найдёте сведения по следующим темам:



 Контрольная лампа предупреждения о непристёгнутом ремне безопасности	24
 Генератор	25
 Охлаждающая жидкость	25
 Давление масла в двигателе	25
 Уровень масла в двигателе	26
 Выход из строя лампы	26
 Сажевый фильтр (дизельный двигатель)	26
 Уровень жидкости в бачке стеклоомывателя	27
 Резерв топлива	27
 Ассистент дальнего света	28
 Система СТАРТ-СТОП	28
 Предупреждение о гололеде	28
 Вода в топливном фильтре (дизельный двигатель)	28

Контрольные пиктограммы показывают текущее состояние функций либо неисправности.

Контрольные пиктограммы отображаются на дисплее комбинации приборов » стр. 14.



После включения зажигания некоторые контрольные пиктограммы загораются на короткое время для проверки работоспособности систем автомобиля.



Если системы исправны, через несколько секунд после включения зажигания контрольные пиктограммы гаснут.

В зависимости от значения вместе с контрольной пиктограммой может загораться символ  или  на панели контрольных ламп [\[5\]](#) » илл. 2 на стр. 13.

Загорание некоторых контрольных пиктограмм может сопровождаться звуковыми сигналами и появлением сообщений на дисплее в комбинации приборов.

Текущее состояние функций и систем показывают контрольные лампы » стр. 17.

Символ	Значение
	Предупреждение
	Опасность



Сообщения выводятся до тех пор, пока неисправность не будет устранена. После первого отображения, символы  или  продолжают отображаться без указаний для водителя.



У автомобилей с цветным дисплеем MAXI DOT некоторые контрольные пиктограммы отображаются в цвете.

ВНИМАНИЕ

- Игнорирование сигналов контрольных пиктограмм и сообщений на дисплее комбинации приборов может привести к травмированию людей и повреждению автомобиля.
- Если Вы вынуждены остановиться из-за технической неисправности, остановите автомобиль на безопасном расстоянии от транспортного потока, включите двигатель и включите аварийную световую сигнализацию » стр. 66. Выставлять знак аварийной остановки следует на предписанном расстоянии - при этом необходимо соблюдать требования национального законодательства.
- Моторный отсек автомобиля – зона повышенной опасности. При выполнении работ в моторном отсеке необходимо строго выполнять следующие указания » стр. 231, *Моторный отсек*.

Контрольная лампа предупреждения о непристёгнутом заднем ремне безопасности

 Сначала обязательно прочтите и примите к сведению вводную информацию и указания по технике безопасности  на стр. 24.

-  Ремень безопасности на заднем сиденье не пристёгнут
-  Ремень безопасности на заднем сиденье пристёгнут

Контрольные пиктограммы  и  загораются после включения зажигания.

Когда ремень безопасности на заднем сиденье пристёгивается или отстёгивается, соответствующая контрольная пиктограмма загорается на непродолжительное время и отображает текущее состояние ремня!

Дополнительная информация » стр. 193, *Ремни безопасности*.

Генератор





Сначала обязательно прочтите и примите к сведению вводную информацию и указания по технике безопасности  на стр. 24.

Контрольная лампа  горит, когда при работающем двигателе АКБ автомобиля не заряжается.

Немедленно обратитесь на сервисное предприятие.

ОСТОРОЖНО

Если в дополнение к пиктограмме  загорится ещё и пиктограмма  (неисправность в системе охлаждения), немедленно остановите автомобиль и выключите двигатель - в противном случае возможно повреждение двигателя!

Охлаждающая жидкость







Сначала обязательно прочтите и примите к сведению вводную информацию и указания по технике безопасности  на стр. 24.

Низкий уровень охлаждающей жидкости

При слишком низком уровне охлаждающей жидкости загорается пиктограмма  и на дисплее комбинации приборов появляется следующее сообщение:

 Проверьте ОЖ! См. бортовую документацию!

 ПРОВЕРЬТЕ ОХЛАЖДАЮЩУЮ ЖИДКОСТЬ

- Остановите автомобиль, выключите двигатель и проверьте уровень охлаждающей жидкости [» стр. 238](#).
- При слишком низком уровне долийте охлаждающую жидкость [» стр. 239](#).
- Если после доливки охлаждающей жидкости и включения зажигания контрольная пиктограмма  погасла, движение можно продолжить.
- Если при нормальном уровне охлаждающей жидкости контрольная пиктограмма  не гаснет, проверьте предохранитель вентилятора радиатора. Замените перегоревший предохранитель [» стр. 273, Предохранители в моторном отсеке](#).
- Если при нормальном уровне охлаждающей жидкости и целом предохранителе вентилятора контрольная пиктограмма  не гаснет,  **продолжать движение нельзя!**
- Обратитесь за помощью на ближайшее сервисное предприятие.

Слишком высокая температура ОЖ

При слишком высокой температуре охлаждающей жидкости загорается пиктограмма  и на дисплее комбинации приборов появляется следующее сообщение:

 Двиг. перегрет. Остановитесь! См. бортовую документацию!

 ДВИГ. ПЕРЕГРЕТ. ОСТАНОВИТЕСЬ

- Остановитесь и выключите двигатель.
- Дождитесь возврата стрелки указателя температуры ОЖ в пределы рабочих значений [» стр. 15](#).
- Продолжить движение можно только после того, как контрольная пиктограмма  погасла.

ВНИМАНИЕ

■ Если вы вынуждены остановиться из-за технической неисправности, остановите автомобиль на безопасном расстоянии от транспортного потока, выключите двигатель и включите аварийную световую сигнализацию [» стр. 66](#). Выставлять знак аварийной остановки следует на предписанном расстоянии - при этом необходимо соблюдать требования национального законодательства.

■ Открывайте расширительный бачок ОЖ осторожно. Осторожно: на горячем двигателе система охлаждения находится под давлением - опасность ожога брызгами жидкости или паром! Поэтому прежде, чем откручивать крышку, дайте двигателю остыть.

■ Не касайтесь вентиляторов радиатора. Вентилятор системы охлаждения может самопроизвольно включиться даже при выключенном зажигании.



Давление масла в двигателе



Сначала обязательно прочтите и примите к сведению вводную информацию и указания по технике безопасности  на стр. 24.

Мигающая пиктограмма  означает низкий уровень масла в двигателе.

На дисплее комбинации приборов отображается следующее сообщение:

 Дав.масла:остан. и заглуш. двиг.! См. бортовую документацию!

 ДАВ_МАСЛА СТОП ВЫКЛЮЧИТЕ ДВИГАТЕЛЬ

Остановите автомобиль, выключите двигатель и проверьте уровень моторного масла [» стр. 236, Проверка уровня масла](#).



Если контрольная пиктограмма мигает,  **продолжать движение нельзя**, в том числе при нормальном уровне масла! Двигатель ни в коем случае не должен работать, даже на холостом ходу.

Обратитесь за помощью на ближайшее сервисное предприятие.



ВНИМАНИЕ

Если вы вынуждены остановиться из-за технической неисправности, остановите автомобиль на безопасном расстоянии от транспортного потока, выключите двигатель и включите аварийную световую сигнализацию » [стр. 66](#). Выставлять знак аварийной остановки следует на предписанном расстоянии - при этом необходимо соблюдать требования национального законодательства.

Уровень масла в двигателе

 Сначала обязательно прочтите и примите к сведению вводную информацию и указания по технике безопасности  на [стр. 24](#).

Низкий уровень масла в двигателе

Если **горят** пиктограммы  и , это означает, что уровень масла в двигателе слишком низкий.

На дисплее комбинации приборов отображается следующее сообщение:



 **Уровень масла: долейте масло!**

 **ДОЛЕЙТЕ МАСЛО**

Остановите автомобиль, выключите двигатель и проверьте уровень моторного масла » [стр. 236](#).

Контрольная пиктограмма гаснет, если капот остаётся открытым дольше 30 секунд. Если масло не было долито, контрольная пиктограмма снова загорится примерно через 100 км.

Высокий уровень масла в двигателе



Если **горят** пиктограммы  и , в сочетании с приведённым ниже сообщением на дисплее, уровень масла в двигателе слишком высокий.

 **Уменьшите уровень масла!**

 **УРОВЕНЬ МАСЛА СЛИШКОМ ВЫСОКИЙ**

Остановите автомобиль, выключите двигатель и проверьте уровень моторного масла » [стр. 236](#).

Датчик уровня масла в двигателе

Если **горят** пиктограммы  и  в сочетании с приведённым ниже сообщением на дисплее, это означает, что датчик уровня масла в двигателе неисправен.

 **Датчик масла: в ремонт!**

 **ДАТЧИК МАСЛА В РЕМОНТ**



Немедленно обратитесь на сервисное предприятие.

ВНИМАНИЕ

■ Если в данной ситуации у вас нет возможности долить масло,  **продолжать движение нельзя!** Заглушите двигатель и обратитесь за помощью на сервисное предприятие.

■ Если вы вынуждены остановиться из-за технической неисправности, остановите автомобиль на безопасном расстоянии от транспортного потока, выключите двигатель и включите аварийную световую сигнализацию » [стр. 66](#). Выставлять знак аварийной остановки следует на предписанном расстоянии - при этом необходимо соблюдать требования национального законодательства.

Выход из строя лампы

 Сначала обязательно прочтите и примите к сведению вводную информацию и указания по технике безопасности  на [стр. 24](#).

Контрольная пиктограмма  горит при перегоревшей лампе.

На дисплее комбинации приборов отображается, например, следующее сообщение:

 **Проверьте ближний свет справа!**



 **ПРОВЕРЬТЕ БЛИЖНИЙ СВЕТ СПРАВА**

Сажевый фильтр (дизельный двигатель)

 Сначала обязательно прочтите и примите к сведению вводную информацию и указания по технике безопасности  на [стр. 24](#).

Сажевый фильтр очищает отработавшие газы от сажи. Сажа накапливается в сажевом фильтре и периодически сжигается.

Если горит контрольная пиктограмма , это означает, что фильтр заполнен сажей.



Чтобы очистить сажевый фильтр, необходимо, когда позволит дорожная обстановка , проехать в описанном ниже режиме не менее 15 минут или до тех пор, пока не погаснет пиктограмма .

➤ 4. или 5-я передача (при АКП: положение D/S).

➤ Скорость движения не ниже 70 км/ч.

➤ Обороты двигателя в пределах 1800–2500 об/мин.

После успешной очистки фильтра контрольная пиктограмма  гаснет.

Если попытка очистить фильтр была безуспешной, пиктограмма  продолжает гореть и начинает мигать контрольная лампа .

На дисплее комбинации приборов отображается следующее сообщение:

 **Сажев. фильтр: см. бортовую документацию!**

 **САЖЕВЫЙ ФИЛЬТР БОРТОВАЯ ДОКУМЕНТ_**

Немедленно обратитесь на сервисное предприятие.

ВНИМАНИЕ

■ Сажевый фильтр разогревается до высокой температуры. Поэтому не паркуйте автомобиль в таких местах, где разогретый фильтр может соприкоснуться с сухой травой или с другими воспламеняющимися материалами - опасность возгорания!

■ Скорость движения автомобиля на дороге всегда должна соответствовать погодным условиям, состоянию дорожного покрытия, интенсивности дорожного движения, видимости и рельефу дороги. Вызванная контрольной лампой необходимость ехать с определённой скоростью в течение определённого времени ни в коем случае не может рассматриваться как оправдание нарушений установленного скоростного режима и/или других требований Правил дорожного движения.

ОСТОРОЖНО

■ Пока горит контрольная пиктограмма , придёт пора мириться с повышенным расходом топлива и, в некоторых случаях, со снижением мощности двигателя.

■ При эксплуатации автомобиля на дизельном топливе с повышенным содержанием серы срок службы сажевого фильтра может существенно сократиться. Информацию о регионах, в которых дизельное топливо имеет повышенное содержание серы, можно получить на сервисном предприятии ŠKODA.

Примечание

■ Автомобиль не рекомендуется всё время использовать только для поездок на короткие расстояния. Долгие поездки способствуют сжиганию накопившейся сажи в сажевом фильтре.

■ Если выключить двигатель в процессе очистки фильтра или почти сразу же после него, вентилятор радиатора может в течение нескольких минут включаться самопроизвольно.

Уровень жидкости в бачке стеклоомывателя

 Сначала обязательно прочтите и примите к сведению вводную информацию и указания по технике безопасности  на стр. 24.

Контрольная пиктограмма  горит при низком уровне жидкости в бачке омывателя.



На дисплее комбинации приборов отображается следующее сообщение:

 **Долейте жидкость омывателя!**

 **ДОЛЕЙТЕ ЖИДКОСТЬ ОМЫВАТЕЛЯ**

Долейте жидкость  стр. 234, *Стеклоомыватель*.

Резерв топлива

 Сначала обязательно прочтите и примите к сведению вводную информацию и указания по технике безопасности  на стр. 24.

Когда загорается контрольная пиктограмма , в топливном баке ещё имеется примерно 7 литров топлива.

На дисплее комбинации приборов отображается следующее сообщение:

 **Заправьте автомобиль. Запас хода: ... км**



 **ЗАПРАВЬТЕСЬ**

Дополнительно раздаётся также предупреждающий звуковой сигнал.

Примечание

Сообщение исчезнет после того, как автомобиль будет заправлен топливом и проедет небольшое расстояние.



Ассистент дальнего света



 Сначала обязательно прочтите и примите к сведению вводную информацию и указания по технике безопасности  на стр. 24.

Контрольная пиктограмма  горит при включённом ассистенте дальнего света.

Дополнительная информация » стр. 63, *Ассистент дальнего света*.



Система СТАРТ-СТОП

 Сначала обязательно прочтите и примите к сведению вводную информацию и указания по технике безопасности  на стр. 24.

Контрольные пиктограммы   показывают состояние системы СТАРТ-СТОП.

Дополнительная информация » стр. 170, *СТАРТ-СТОП*.



Предупреждение о гололедице

 Сначала обязательно прочтите и примите к сведению вводную информацию и указания по технике безопасности  на стр. 24.

Контрольная пиктограмма  обращает внимание на опасность гололедицы.

Дополнительная информация » стр. 30, *Наружная температура*.

Вода в топливном фильтре (дизельный двигатель)

 Сначала обязательно прочтите и примите к сведению вводную информацию и указания по технике безопасности  на стр. 24.

Топливный фильтр с водоотделителем отфильтровывает из топлива воду и загрязнения.

Если в водоотделителе скапливается слишком много воды, на дисплее в комбинации приборов появляется следующее сообщение.

Дисплей MAXI DOT

Контрольная пиктограмма  загорается.

 Вода в топливном фильтре. См. борт. докум.!

Сегментный дисплей

 **ВОДА В ТОПЛИВНОМ ФИЛЬТРЕ**

ОСТОРОЖНО

Немедленно обратитесь на сервисное предприятие.

Информационная система

Информационная система водителя

Введение

В этой главе вы найдёте сведения по следующим темам:

Управление информационной системой	29
Наружная температура	30
Рекомендация по выбору передачи	30
Предупреждение о незакрытых дверях, капоте, крышке багажного отсека	31
Рекомендации по экономичному вождению	31
Индикация направления движения относительно сторон света	31

Информационная система передаёт водителю информацию и указания от некоторых систем автомобиля. Эта информация и указания отображаются на дисплее комбинации приборов [2] » илл. 2 на стр. 13 (в дальнейшем просто не дисплее).

Информационная система выдаёт следующую информацию:

- наружная температура » стр. 30.
- рекомендация по выбору передачи » стр. 30

- предупреждение о незакрытых дверях, капоте, крышке багажного отсека » стр. 31.
- рекомендации по экономичному вождению » стр. 31.
- указатель сторон горизонта » стр. 31.
- бортовой компьютер (многофункциональный дисплей) » стр. 32.
- предупреждение при превышении скорости » стр. 34.
- данные дисплея MAXI DOT » стр. 35.
- данные функции Таймер (секундомер) » стр. 36.
- индикатор технического обслуживания » стр. 37.
- самодиагностика автомобиля » стр. 16.
- контрольные пиктограммы » стр. 24.
- распознавание дорожных знаков » стр. 179.
- таймаут-ассистент » стр. 181.
- положение селектора АКП » стр. 136.
- информация и указания вспомогательных систем » стр. 147.

ВНИМАНИЕ

Всегда в первую очередь внимательно следите за дорогой! На водителя возлагается вся полнота ответственности за эксплуатацию автомобиля.

Управление информационной системой

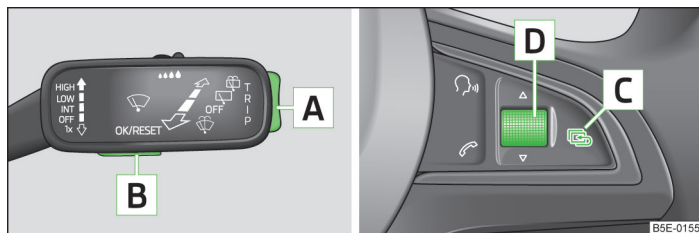

Илл. 7 Клавиши на подрулевом переключателе/регулятор на многофункциональном рулевом колесе

Сначала обязательно прочтите и примите к сведению вводную информацию и указания по технике безопасности ! на стр. 29.

Некоторыми функциями информационной системы можно управлять с помощью клавиш на подрулевом переключателе » илл. 7 или на многофункциональном рулевом колесе » илл. 7.

Описание управления

Клавиша/регулятор » илл. 7	Функция	Действие
A	выбор информации	кратковременное нажатие вверх или вниз
	настройка значений	кратковременное нажатие вверх или вниз
	вызов главного меню дисплея MAXI DOT	длительное нажатие вверх или вниз
B	отображение информации	кратковременное нажатие
	подтверждение информации	кратковременное нажатие
C	вызов главного меню дисплея MAXI DOT	длительное нажатие
	возврат на один уровень вверх в меню дисплея MAXI DOT	кратковременное нажатие
D	выбор информации	вращение вверх или вниз
	настройка значений	вращение вверх или вниз
	отображение информации	кратковременное нажатие
	подтверждение информации	кратковременное нажатие

Наружная температура



Сначала обязательно прочтите и примите к сведению вводную информацию и указания по технике безопасности **!** на стр. 29.

На дисплее отображается текущее значение наружной температуры.

Если наружная температура во время движения опускается ниже +4 °C, перед индикатором температуры появляется символ ***** (предупреждение об опасности гололеда) и подаётся звуковой сигнал.

Если при включении зажигания наружная температура ниже +4 °C, на дисплее появляется символ ***** и раздаётся звуковой сигнал.

После нажатия клавиши **B** или регулятора **D** » илл. 7 на стр. 29 отображается последняя из представленных ранее функций.

! ВНИМАНИЕ

Гололедаца возможна и при температуре около +4 °C! Поэтому не полагайтесь лишь на информацию указателя наружной температуры. Помните: то, что прибор не показывает опасность гололеда, не означает, что гололеда нет.

Рекомендация по выбору передачи



Илл. 8
Информация о включённой передаче / рекомендация по выбору передачи



Сначала обязательно прочтите и примите к сведению вводную информацию и указания по технике безопасности **!** на стр. 29.

Информация о включённой передаче

На дисплее указывается включённая передача » илл. 8 - **A**.

Рекомендации по выбору передачи

Чтобы максимально снизить потребление топлива, при необходимости переключиться на другую передачу на дисплее отображается соответствующая рекомендация.

Когда система распознаёт, что более выгодно переключиться на другую передачу, рядом в указателем включённой передачи появляется стрелка ► и рекомендуемая передача » илл. 8 - [B].

Например, когда на дисплее отображается сочетание символов 4 ► 5, это означает, что выгоднее переключиться с 4-й передачи на 5-ю передачу.

Рекомендации по выбору передачи предусмотрены только для автомобилей с механической коробкой передач, или для автомобилей с АКП при движении в режиме ручного переключения передач (режим Tiptronic).

! ВНИМАНИЕ

За выбор нужной передачи в той или иной дорожной ситуации, например, при обгоне, всегда отвечает водитель.

Предписание по охране окружающей среды

Своевременное переключение на более высокую передачу даёт следующие преимущества.

- Снижается расход топлива.
- Уменьшается шум.
- Меньше загрязняется атмосфера.
- Увеличивается срок службы и надёжность двигателя.

Предупреждение о незакрытых дверях, капоте, крышке багажного отсека

Сначала обязательно прочтите и примите к сведению вводную информацию и указания по технике безопасности ! на стр. 29.

Если хотя бы одна дверь, крышка багажного отсека или капот открыты, на дисплее отображается автомобиль с соответствующей открытой дверью, крышкой багажного отсека или капотом.

Если при движении со скоростью выше 6 км/ч одна из дверей открыта, раздаётся звуковой сигнал.

Рекомендации по экономичному вождению

Сначала обязательно прочтите и примите к сведению вводную информацию и указания по технике безопасности ! на стр. 29.

Для достижения минимального расхода топлива на дисплее¹⁾ могут отображаться рекомендации по снижению расхода топлива.

Рекомендации по экономичному вождению предваряются надписью ЭКО-СОВЕТ.

Например, при включённой климатической установке и опущенных стёклах выводится сообщение ЭКО-СОВЕТ Клим. установка включена. Поднимите стёкла.

Индикация рекомендаций по экономичному вождению должна быть активирована в системе Infotainment » Руководство по эксплуатации информационно-развлекательной системы Infotainment, глава Настройки систем автомобиля (клавиша CAR).

Индикация направления движения относительно сторон света



Илл. 9
Индикация сторон света

Сначала обязательно прочтите и примите к сведению вводную информацию и указания по технике безопасности ! на стр. 29.

В автомобилях со штатной навигационной системой на дисплее¹⁾ отображается сокращённое обозначение соответствующей стороны света (в зависимости от текущего направления движения) » илл. 9.

¹⁾ Для автомобилей с дисплеем MAXI DOT.

Индикация направления относительно сторон света работает только при включённом зажигании.

Примечание

Индикация сторон света может быть представлена в верхней или в нижней части дисплея в зависимости от характера другой отображаемой информации.

Бортовой компьютер (многофункциональный дисплей)

Введение

В этой главе вы найдёте сведения по следующим темам:

Память _____	32
Обзор данных _____	33
Предупреждение при превышении скорости _____	34

Многофункциональный дисплей работает только при включённом зажигании.

После включения зажигания отображается та функция (параметр), которая была выбрана перед последним выключением зажигания.

Индикацию некоторых пунктов меню можно выключать или включать в системе Infotainment » Bedienungsanleitung Infotainment, глава *Настройка систем автомобиля* (клавиша CAR).

ВНИМАНИЕ

Всегда в первую очередь внимательно следите за дорогой! На водителя возлагается вся полнота ответственности за эксплуатацию автомобиля.

Примечание

В исполнении для некоторых стран индикация выводится в английской системе мер.

Память



Сначала обязательно прочтите и примите к сведению вводную информацию и указания по технике безопасности  на стр. 32.

Многофункциональный дисплей оборудован тремя автоматическими блоками памяти.

Индикация на дисплее содержания выбранного блока памяти различается в зависимости от комплектации автомобиля.

С мом. старта (дисплей MAXI DOT) или «1» (сегментный дисплей)

В этой памяти записываются параметры поездки от включения и до выключения зажигания.

Если поездка будет продолжена **не более, чем через 2 часа** после выключения зажигания, новые значения включатся в расчёт актуальной информации по поездке.

При прерывании поездки **более, чем на 2 часа** данные поездки автоматически удаляются.

Долговрем. (дисплей MAXI DOT) или «2» (сегментный дисплей)

В этой памяти записываются параметры движения любого числа отдельных поездок за суммарное время движения до 99 ч 59 мин или за общий пробег до 9 999 км.

При превышении одного из названных показателей, память очищается, и отсчёт начинается сначала.

С мом. заправ. (дисплей MAXI DOT) или «3» (сегментный дисплей)

В этой памяти записываются параметры движения с момента последней заправки топливом.

При следующей заправке топливного бака значения автоматически удаляются из памяти.

Выбор памяти

➤ Выберите конкретный вид данных о движении » стр. 29, *Управление информационной системой*.

При повторном подтверждении параметра можно выбирать между отдельными блоками памяти.

Обнуление

➤ Выберите конкретный вид данных о движении » стр. 29, *Управление информационной системой*.

- Выберите нужный банк памяти.
- Нажмите клавишу **[B]** или регулятор **[D]** » илл. 7 на стр. 29 на более продолжительное время.

Обнуляются следующие значения выбранного блока памяти:

- средний расход топлива.
- пройденный путь.
- средняя скорость движения.
- время движения.

Примечание

При отсоединении клемм АКБ автомобиля данные всех блоков памяти стираются.

Обзор данных

 **Сначала обязательно прочтите и примите к сведению вводную информацию и указания по технике безопасности**  на стр. 32.

Количество отображаемых данных может зависеть от комплектации автомобиля.

Запас хода

Данные о запасе хода показывают, какое расстояние может пройти Ваш автомобиль на оставшемся топливе при сохранении текущего стиля вождения.

Данный параметр изменяется с шагом 10 км. После того, как загорелась контрольная лампа , индикация изменяется с шагом 5 км.

При расчёте запаса хода за основу принимается расход топлива на протяжении последних 50 километров пробега. Если Вы снизите расход топлива, то запас хода увеличится.

Средний расход топлива

Средний расход топлива ¹⁾ рассчитывается с момента последнего удаления данных из памяти.

Чтобы определить средний расход топлива за определённый промежуток времени, обнулите память в начале нового измерения » стр. 32.

После удаления данных из памяти, на первых 100 м пробега расход топлива не отображается.

Во время движения отображаемые данные постоянно обновляются.

Текущий расход топлива

Отображение этого параметра позволяет корректировать стиль вождения с учётом расхода топлива ¹⁾.

На стоящем либо медленно движущемся автомобиле расход топлива отображается в л/ч²⁾.

Температура масла

Когда температура масла лежит в пределах от 80 до 110 °С, это означает что двигатель прогрелся до рабочей температуры.

Когда температура масла ниже 80 °С или выше 110 °С, следует избегать высоких оборотов двигателя, движения с полностью нажатой педалью акселератора и чрезмерной нагрузки на двигатель.

Если температура масла ниже 50 °С, или если в системе контроля температуры масла имеется неисправность, вместо значения температуры выводятся только символы —.

Предупреждение при превышении скорости

Настройка предельно допустимой скорости, например максимальной скорости для движения в населённых пунктах » стр. 34.

Распознавание дорожных знаков

На дисплее могут одновременно отображаться до трёх следующих дорожных знаков:

- Ограничение скорости (включая дополнительные таблички).
- Запрет обгона.

Дополнительная информация » стр. 179, *Распознавание дорожных знаков*.

Текущая скорость движения

Отображаемая текущая скорость движения автомобиля идентична показаниям спидометра  » илл. 2 на стр. 13.

¹⁾ Единицы измерения расхода топлива для индикации настраиваются в системе Infotainment » Bedienungsanleitung Infotainment, глава *Настройки устройства*.

²⁾ В моделях для некоторых стран расход топлива на неподвижном автомобиле выводится в -,- км/л.

Средняя скорость

Отображается значение средней скорости движения в км/ч с момента последнего обнуления памяти.

Чтобы определить среднюю скорость движения за определённый промежуток времени, обнулите память в начале нового измерения » стр. 32.

В течение первых 300 м пути после очистки памяти никакие данные не отображаются.

Во время движения отображаемые данные постоянно обновляются.

Пробег

Отображается пробег с момента последнего обнуления памяти.

Для измерения пробега с какого-то конкретного момента необходимо обнулить память в этот момент » стр. 32.

Максимальное отображаемое значение составляет 9 999 км. При превышении этого значения отображение снова начинается с нуля.

Время поездки

На дисплее отображается время движения, прошедшее с момента последнего обнуления памяти.

Для измерения времени поездки с какого-то определённого момента времени необходимо обнулить память в этот момент времени » стр. 32.

Максимальное отображаемое значение составляет 99 часов и 59 минут. При превышении этого значения отображение снова начинается с нуля.

Потребители систем комфорта

Суммарный расход топлива всех потребителей систем комфорта отображается в л/ч.

Одновременно с отображением расхода выводится список из трёх потребителей систем комфорта, на обеспечение работы которых приходится самый высокий расход.

Дополнительная информация » стр. 142 и » *Руководство по эксплуатации информационно-развлекательной системы Infotainment*, глава *Настройка систем автомобиля (клавиша CAR)*.

¹⁾ Только для некоторых стран.

Объём дозаправки ¹⁾

После расхода свыше 10 л топлива из полностью заправленного бака на дисплее указывается количество топлива в литрах, которое с **уверенностью** может быть дозаправлено.

Предупреждение при превышении скорости



Сначала обязательно прочтите и примите к сведению вводную информацию и указания по технике безопасности **!** на стр. 32.

Настройка ограничения скорости на стоящем автомобиле

- » Выберите пункт меню **Предупр. при** (дисплей MAXI DOT) или ⊖ (сегментный дисплей).
- » Подтвердив выбор этого пункта меню, активируйте возможность задания ограничения скорости.
- » Задайте необходимое ограничение скорости, например, 50 км/ч.
- » Сохраните заданное ограничение, подтвердив ввод данных, или подождите несколько секунд, настройка будет сохранена автоматически.

Ограничение скорости изменяется с шагом 5 км/ч.

Настройка ограничения скорости во время движения

- » Выберите пункт меню **Предупр. при** (дисплей MAXI DOT) или ⊖ (сегментный дисплей).
- » Двигайтесь с желаемой скоростью, например, 50 км/ч.
- » Подтвердите текущую скорость в качестве значения для ограничения скорости.

Если нужно изменить настроенное ограничение скорости, изменение происходит с шагом 5 км/ч (например, применённая скорость 47 км/ч повышается до 50 км/ч либо понижается до 45 км/ч).

- » Подтвердите заданное значение ограничения скорости или подождите несколько секунд, настройка будет сохранена автоматически.

Отключение или изменение ограничения скорости

- » Выберите пункт меню **Предупр. при** (дисплей MAXI DOT) или ⊖ (сегментный дисплей).
- » При подтверждении сохранённого значения функция ограничения скорости будет отключена.

► Повторным подтверждением активируется возможность изменения значения ограничения скорости.

В случае превышения заданной скорости раздаётся звуковой сигнал, и на дисплее появляется следующее предупреждение:

M Превышение скорости ...

B СЛИШКОМ ВЫСОКАЯ СКОРОСТЬ

Выбранный предел скорости сохраняется также после выключения и последующего включения зажигания. При остановке движения более чем на 2 часа настроенное значение предельной скорости автоматически удаляется.

Дисплей MAXI DOT

Введение

В этой главе вы найдёте сведения по следующим темам:

Главное меню	35
Таймер (Секундомер)	36

Дисплей MAXI DOT информирует Вас о **текущем состоянии вашего автомобиля**. Кроме того, на дисплей MAXI DOT (в зависимости от комплектации автомобиля) выводится информация, поступающая от системы Infotainment, многофункционального дисплея и т. п.

ВНИМАНИЕ

Всегда в первую очередь внимательно следите за дорогой! На водителя возлагается вся полнота ответственности за эксплуатацию автомобиля.

Главное меню

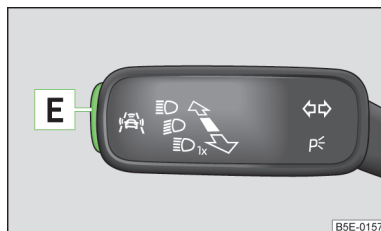

Илл. 10
Клавиша вызова пункта меню
Ассистенты на подрулевом переключателе



Сначала обязательно прочтите и примите к сведению вводную информацию и указания по технике безопасности **!** на стр. 35.

Управление дисплеем MAXI DOT [» стр. 29.](#)

Пункты главного меню

Вы можете выбрать (в зависимости от комплектации автомобиля) следующие параметры:

- **Борткомпьютер** [» стр. 32](#)
- **Ассистенты** [» стр. 176,](#) [» стр. 166](#)
- **Навигация** [» Руководство по эксплуатации информационно-развлекательной системы Infotainment,](#) глава *Навигация (клавиша NAV)*
- **Аудиосистема** [» Руководство по эксплуатации информационно-развлекательной системы Infotainment,](#) глава *Аудиосистема (клавиша NAV)*
- **Телефон** [» Руководство по эксплуатации информационно-развлекательной системы Infotainment,](#) глава *Связь (клавиша PHONE)*
- **Автомобиль** [» стр. 16,](#) *Самодиагностика*
- **Таймер** [» стр. 36](#)

Пункт меню Ассистенты

В разделе меню **Ассистенты** путём подтверждения можно активировать или деактивировать систему **Конт. дистан.** и **Дв. по полосе**.

Вызвать в главном меню пункт **Ассистенты** можно непосредственно нажатием клавиши **E** на подрулевом переключателе [» илл. 10.](#)

i Примечание

Если на дисплее MAXI DOT отображаются предупреждения, их необходимо подтвердить, чтобы вызвать главное меню » [стр. 29, Управление информационной системой](#).

Таймер (Секундомер)



Сначала обязательно прочтите и примите к сведению вводную информацию и указания по технике безопасности **!** на [стр. 35](#).

Функция Таймер кругов позволяет измерить, за какое время автомобиль проезжает один круг гоночной трассы. Измеренное время отображается на дисплее.

Управление функцией Таймер » [стр. 29, Управление информационной системой](#).

Результаты отображаются в минутах, секундах и десятых долях секунды.

Запуск функции Таймер кругов

➤ Выберите в главном меню дисплея пункт **Таймер**.

В наличии имеются следующие функции.

- **Старт** - ручной пуск измерения времени или возобновление прерванного измерения
- **С мом. пуска** - автоматический пуск измерения времени при трогании с места
- **Статистика** - анализ и сброс результатов измерения

Измерение

Запуск измерения вручную

➤ Выберите в меню пункт **Таймер кругов - Старт**.

Автоматический запуск измерения

➤ Выберите в меню пункт **Таймер кругов - С мом. пуска**. Измерение запускается автоматически с началом движения.

Запуск хронометража следующего круга

➤ Во время измерения выберите в меню пункт **Новый круг**.

Во время измерения на дисплее отображается время самого быстрого и последнего пройденного круга.

Измерение промежуточного результата

➤ Во время измерения выберите в меню пункт **Пром. время**. На дисплее примерно 5 секунд высвечивается промежуточный результат.

Снимать промежуточные показания во время прохождения одного круга можно многократно.

Прерывание измерения

➤ Во время измерения выберите в меню пункт **Стоп**.

Измерение прерывается, появляется возможность выбора следующих функций:

- **Продолж.** - продолжить текущее измерение
- **Новый круг** - запустить следующее измерение
- **Отм. круг** - отменить измерение (результат прерванного измерения удаляется из памяти)
- **Заверш.** - завершить измерение (результат прерванного измерения сохраняется в памяти)

Анализ результатов

➤ Выберите в меню пункт **Таймер кругов - Статистика**.

Отображаются следующие данные:

- **Лучший:** - круг с лучшим временем
- **Худший:** - круг с худшим временем
- **В среднем:** - средний результат прохождения одного круга
- **Общее время:** - суммарное время прохождения всех кругов

Обнуление результатов

➤ Выберите в меню пункт **Таймер кругов - Статистика - Обнуление**.



ВНИМАНИЕ

- Всегда в первую очередь внимательно следите за дорогой! На водителя возлагается вся полнота ответственности за эксплуатацию автомобиля.
- Используйте функцию Таймер кругов только так, чтобы это не мешало вам полностью контролировать автомобиль при любой ситуации на дороге!



Примечание

- Система позволяет измерить до 11 результатов.
- Измерение времени отдельных кругов заканчивается через 99 час., 59 мин. и 59 сек.. С этого момента времени автоматически запускается измерение нового времени кругов.

- По отдельности результаты не обнуляются.
- Если результаты не были обнулены, они остаются в памяти и после выключения зажигания.

Индикатор межсервисных интервалов

Введение

В этой главе вы найдёте сведения по следующим темам:

Сообщения о техническом обслуживании	37
Обнуление индикатора технического обслуживания	37

Срок следующего ТО автоматически отображается на дисплее, или индикация этих данных в любое время можно включить вручную.

Примечание



- При отсоединении аккумулятора данные индикатора технического обслуживания сохраняются.
- В случае проведения ремонтных работ, связанных с заменой комбинации приборов, необходимо установить верное значение счётчика периодичности ТО. Эта работа выполняется на сервисном предприятии.
- В исполнении для некоторых стран индикация выводится в английской системе мер.
- Более подробно о периодичности ТО см. » стр. 213, *Периодичность технического обслуживания (ТО)*.

Сообщения о техническом обслуживании



 Сначала обязательно прочтите и примите к сведению вводную информацию на стр. 37.

Сообщения перед наступлением срока ТО

Перед наступлением следующего срока технического обслуживания на дисплее, после включения зажигания, отображается символ , а также сообщение:

-  Замена масла через ... дн
-  ЗАМЕНА МАСЛА ЧЕРЕЗ ...ДН



или

-  Инспекционный сервис через ... дн
-  ИНСПЕКЦИОННЫЙ СЕРВИС ЧЕРЕЗ ... ДН.



Индикатор оставшегося пробега в км или оставшихся дней ведёт обратный отсчёт до срока техобслуживания с шагом в 100 км либо в один день.

Сообщения при наступлении срока ТО



Как только срок проведения технического обслуживания наступит, на дисплее, после включения зажигания, отображается символ , например, следующее сообщение:

-  Требуется замена масла!
-  ТРЕБУЕТСЯ ЗАМЕНА МАСЛА!

или

-  Треб. проведе- ние инсп. серв.!
-  ТРЕБ. ПРОВЕДЕ- НИЕ ИНСП. СЕРВ.!



или

-  Требуется замена масла и инспекционный сервис!
-  ТРЕБУЕТСЯ ЗАМЕНА МАСЛА И ИНСПЕКЦИОННЫЙ СЕРВИС!

Индикация пробега и времени, оставшегося до очередного ТО

- > Включите зажигание.
- > Нажмите и удерживайте клавишу  » илл. 2 на стр. 13, пока на дисплее не отобразиться ТО.
- > Отпустить клавишу .

На дисплее отобразится символ , и, например, следующее сообщение:

-  ТО через ... км или ... дн
-  ТО ЧЕРЕЗ ... КМ ИЛИ ... ДН

Обнуление индикатора технического обслуживания

 Сначала обязательно прочтите и примите к сведению вводную информацию на стр. 37.

Обнуление индикатора технического обслуживания

Если в автомобиле настроен переменный межсервисный интервал, то после обнуления индикатора ТО переменный межсервисный интервал сменяется фиксированным.

Поэтому рекомендуется осуществлять сброс только на сервисном предприятии, сотрудники которого проведут обнуление с использованием диагностического тестера.

Обнуление индикатора ТО по замене масла

- > Выключите зажигание (у автомобиля с системой KESSY необходимо также закрыть все двери, багажный отсек и капот).
- > Нажмите и удерживайте клавишу **[6]** » илл. 2 на стр. 13.
- > Включите зажигание. Появляется следующее сообщение:

M Обнулить индикатор замены масла?

S ОБНУЛЕНИЕ ИНД_ТО

- > Отпустите и снова нажмите клавишу **[6]**.

Обнуление индикатора инспекционного сервиса

- > Выключите зажигание (у автомобиля с системой KESSY необходимо также закрыть все двери, багажный отсек и капот).
- > Нажмите и удерживайте клавишу **[6]** » илл. 2 на стр. 13.
- > Включите зажигание и удерживайте клавишу **[6]** нажатой до появления следующего сообщения:

M Обнулить индикатор инсп. сервиса?

S ОБНУЛЕНИЕ ИНД_ТО

- > Отпустите и снова нажмите клавишу **[6]**.

! ОСТОРОЖНО

Обнулять индикатор ТО самостоятельно не рекомендуется. В противном случае индикатор может быть настроен неправильно, что приведёт к неисправностям в автомобиле. ■

Отпирание и открывание

Отпирание и запираение

Введение

В этой главе вы найдёте сведения по следующим темам:

Ключи от автомобиля _____	40
Отпирание / запираение ключом _____	40
Дистанционное отпирание / запираение _____	41
Отпирание / запираение - KESSY _____	42
Блокировка дверей _____	42
Индивидуальные настройки _____	43
Запираение / отпирание автомобиля изнутри _____	44
Блокировка от случайного открывания дверей изнутри _____	44
Открывание / закрывание двери _____	45

Ваш автомобиль оснащён центральным замком.

Центральный замок позволяет одновременно запереть/отпереть **все** двери, лючок топливного бака и багажный отсек ¹⁾.

В центральный замок интегрирована функция блокировки Safe » [стр. 42](#). Когда автомобиль запирается снаружи, дверные замки автоматически блокируются » .

После отпирания имеет место следующее ¹⁾.

- » Все двери, крышка багажного отсека и лючок заливной горловины топливного бака отпираются.
- » По сигналу концевого выключателя двери включается освещение салона.
- » Выключается блокировка замков (SAFE).
- » Контрольная лампа на двери водителя прекращает мигать.
- » Наружные зеркала раскладываются в рабочее положение ²⁾.
- » Охранная сигнализация выключается.

После запираения имеет место следующее ¹⁾.

- » Все двери, крышка багажного отсека и лючок заливной горловины топливного бака запираются.
- » По сигналу концевого выключателя двери гаснет освещение салона.
- » Включается блокировка замков (SAFE).
- » Контрольная лампа на двери водителя начинает мигать.
- » Наружные зеркала складываются в положение для парковки ²⁾.
- » Охранная сигнализация включается.

Индикация неисправности

Если контрольная лампа в двери водителя вначале быстро мигает в течение двух секунд, затем непрерывно горит примерно 30 с, и после этого медленно мигает, обратитесь на сервисное предприятие.

ВНИМАНИЕ

- Если автомобиль заперт, и блокировка дверей (SAFE) активна, в салоне не должны оставаться люди, поскольку они не смогут, в случае необходимости, открыть двери или опустить стёкла изнутри. Запертые двери в чрезвычайной ситуации осложняют спасателям проникновение внутрь автомобиля - опасно для жизни!
- Запертые двери также препятствуют несанкционированному доступу снаружи - например, на перекрёстках.

Примечание

- В случае аварии со срабатыванием подушек безопасности, запертые двери автоматически отпираются, чтобы спасатели могли попасть в автомобиль.
- При отказе центрального замка можно запереть или отпереть ключом только дверь водителя » [стр. 40](#). Остальные двери и крышку багажного отсека Вы можете запереть и отпереть с помощью аварийного отпирания или запираения.
- Аварийное запираение двери » [стр. 267](#).
- Аварийное отпирание крышки багажного отсека » [стр. 267](#).

¹⁾ В зависимости от индивидуальной настройки » [стр. 43](#).

²⁾ Относится только к случаю, когда система Infotainment активирована » *Руководство по эксплуатации информационно-развлекательной системы Infotainment*, глава *Настройки систем автомобиля (клавиша CAR)*.

Ключи от автомобиля

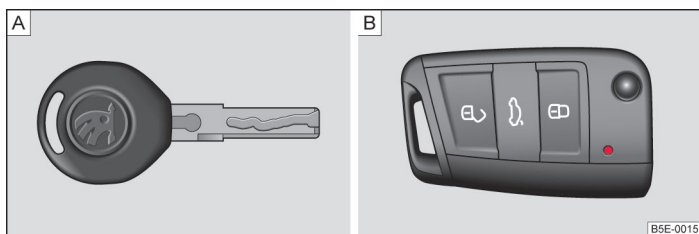

Илл. 11 Ключ: без ДУ/с ДУ

Сначала обязательно прочтите и примите к сведению вводную информацию и указания по технике безопасности на стр. 39.

С автомобилем поставляются два ключа илл. 11.

A Ключ без дистанционного управления

B Ключ с дистанционным управлением (радиоключ)

Внутри корпуса радиоключа установлен передатчик с элементом питания (батарежкой). Приёмник находится в салоне автомобиля.

Дальность действия дистанционного управления составляет около 30 м. При разряженном элементе питания дальность действия уменьшается.

Радиоключ имеет складную бородку, которая служит для ручного отпирания и запираения автомобиля, а также для пуска двигателя.

После ремонта или замены приёмного модуля в автомобиле запасной ключ должен быть инициализирован на сервисном предприятии. Только после этого можно снова использовать радиоключ.

ВНИМАНИЕ

- Выходя из автомобиля – даже на самое короткое время – всегда вынимайте ключ из замка зажигания. Это особенно важно, если в автомобиле остаются дети. Дети могут запустить двигатель или включить электрооборудование (например, электрические стеклоподъёмники), что может привести к травмам!
- Извлекайте ключ из замка зажигания только после полной остановки автомобиля! Может внезапно сработать блокировка руля: опасность аварии!

ОСТОРОЖНО

- Каждый ключ содержит электронные элементы; поэтому оберегайте ключи от влаги и сильных механических воздействий.
- Содержите бородку ключа в чистоте. Загрязнения (волокна ткани, пыль и т. д.) могут негативно отразиться на работе личинок замков и замка зажигания.
- Если центральный замок или охранная сигнализация реагируют на дистанционное управление только с расстояния менее трёх метров, необходимо заменить элемент питания стр. 265.

Примечание

Если вы потеряли ключ, для получения дубликата обратитесь на сервисное предприятие.

Отпирание / запираение ключом

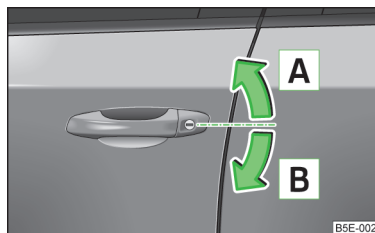

Илл. 12
Направления поворота ключа для отпирания и запираения

Сначала обязательно прочтите и примите к сведению вводную информацию и указания по технике безопасности на стр. 39.

Отпирание

- Поверните ключ в замке двери водителя в направлении стрелки **A** илл. 12.
- У автомобилей с ДУ отпирается только дверь водителя.

Запираение

- Поверните ключ в замке двери водителя в направлении стрелки **B** илл. 12.

Если открыта хотя бы одна дверь, запереть автомобиль невозможно.

Дистанционное отпирание / запирание

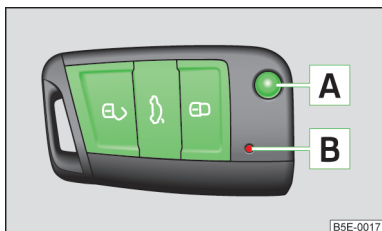

Илл. 13
Радиоключ

Сначала обязательно прочтите и примите к сведению вводную информацию и указания по технике безопасности на стр. 39.

Пояснение к изображению [» илл. 13](#)

Отпирание автомобиля

Запирание автомобиля

Отпирание двери багажного отсека

Откидывание и складывание бородки ключа

Контрольная лампа

Отпирание

В подтверждение отпирания автомобиля два раза мигают указатели поворота.

Если Вы отпирёте автомобиль с помощью ДУ, и в течение 45 секунд не откроете ни одну дверь или крышку багажного отсека, автомобиль автоматически снова заперётся, а также активируется блокировка замков и охранная сигнализация. Благодаря этой функции, случайно отпертый автомобиль не остаётся отпертым.

Регулировка сиденья и зеркал после отпирания автомобиля [» стр. 80](#).

Запирание

При запирании автомобиля один раз мигают все указатели поворота.

Если после запирания автомобиля двери или крышка багажного отсека остались открыты, указатели поворота мигнут только после закрывания.

Текущие настройки сиденья и зеркал после запирания автомобиля [» стр. 81](#).

Проверка заряда элемента питания

Если при нажатии кнопки на радиоключе красная контрольная лампа [» илл. 13](#) не мигает, то элемент питания разряжен. Замените элемент питания [» стр. 265](#).

ВНИМАНИЕ

Если автомобиль заперт снаружи и включена блокировка замков (SAFE), в салоне не должны оставаться люди, поскольку они не смогут, в случае необходимости, открыть двери или опустить стёкла изнутри. Запертые двери в чрезвычайной ситуации осложняют спасателям проникновение внутрь автомобиля - опасно для жизни!

ОСТОРОЖНО

- Нажимайте кнопку запирания на радиоключе только тогда, когда двери и крышка багажного отсека закрыты и когда Вы хорошо видите автомобиль.
- Если дверь водителя открыта, запереть автомобиль с помощью радиоключа нельзя.
- Работе ключа могут мешать сигналы, находящиеся поблизости и работающие в том же диапазоне частот радиопередатчиков.



Примечание

В автомобилях с охранной сигнализацией можно дополнительно настроить подтверждение отпирания/запирания звуковыми сигналами [» Руководство по эксплуатации информационно-развлекательной системы Infotainment](#), глава *Настройки систем автомобиля (клавиша CAR)*. ■

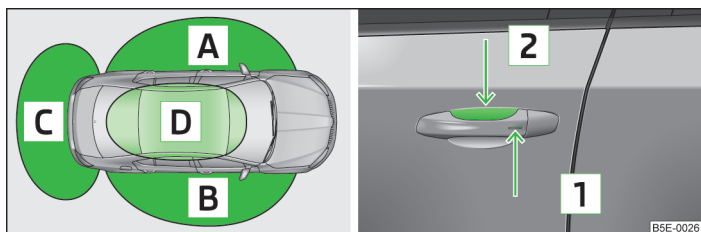

Отпирание / запираение - KESSY





Илл. 14 KESSY: обозначение зон / датчики в ручке передней двери



 Сначала обязательно прочтите и примите к сведению вводную информацию и указания по технике безопасности  на стр. 39.

Отпираемые / запираемые замки

-  Передняя левая дверь
-  Передняя правая дверь
-  Крышка багажного отсека

Система KESSY (Keyless Entry Start Exit System) позволяет отпирать и запираять автомобиль без активного использования ключа. При этом ключ должен находиться в зоне ,  или  » илл. 14 (на расстоянии не более 1,5 м от автомобиля).

Отпирание

» Возьмитесь за ручку передней двери или накройте датчик  » илл. 14 всей ладонью » .

Запирание

» Прикоснитесь к датчику  » илл. 14 пальцами.



В автомобиле с АКП перед запираением дверей необходимо установить селектор в положение P.



Отпирание двери багажного отсека

» Нажмите кнопку в ручке отпирания двери багажного отсека » илл. 19 на стр. 48.

Отключение блокировки замков

» Два раза в течение 2 секунд коснитесь пальцами датчика .

Если при отпирании перекрываются датчик  и одновременно датчик  » илл. 14, автомобиль не отпирается.

Если автомобиль запирается прикосновением к датчику , то в течение следующих двух секунд отпереть его прикосновением к датчику  невозможно - защита от случайного отпирания.

Система KESSY может обнаружить действительный ключ, даже если его забыли в передней части потолочной консоли  » илл. 14. Поэтому необходимо постоянно знать, где находится ключ от автомобиля.



Всегда проверяйте, заперт ли автомобиль.

Дополнительная информация о системе KESSY » стр. 45.

ОСТОРОЖНО

- Не пользуйтесь предметами, которые мешают прямому контакту руки с датчиком ручки.
- Некоторые перчатки могут создавать помехи работе датчика ручки.
- Когда Вы выходите из автомобиля, двери не запираются автоматически, поэтому контролируйте процесс запираения.
- При выходе из автомобиля селектор должен находиться в положении P¹⁾. Иначе автомобиль не может быть заперт.
- Если заряд элемента питания в ключе слабый, или элемент полностью разряжен, отпереть или запереть автомобиль с помощью системы KESSY невозможно. В этом случае необходимо использовать функции аварийного отпирания или аварийного запираения двери водителя » стр. 267.

Блокировка дверей

 Сначала обязательно прочтите и примите к сведению вводную информацию и указания по технике безопасности  на стр. 39.

Если Вы закрываете автомобиль снаружи, замки дверей запираются автоматически. В этом случае, открыть двери с помощью ручки открывания двери невозможно, ни изнутри, ни снаружи. ▶

¹⁾ действительно для автомобилей с автоматической коробкой передач;

На данный факт после выключения зажигания обращает внимание следующее сообщение дисплея комбинации приборов.

 **Учитывайте блокир. замков! См. бортовую документацию!**

 **УЧИТЫВАЙТЕ БЛОКИРОВКУ**

Если автомобиль заперт и функция блокировки замков отключена, Вы можете открыть автомобиль изнутри, потянув за ручку открывания двери.

Выключение

Блокировка замков отключается при повторном запираении в течение двух секунд.

Включение

Блокировка замков автоматически включается при следующем отпирании или запираении автомобиля.

Индикация включения

Контрольная лампа в двери водителя быстро мигает около двух секунд, затем начинает мигать равномерно с более продолжительным интервалами.

Индикация выключения

Контрольная лампа в двери водителя быстро мигает примерно 2 секунды, затем гаснет и через 30 секунд снова начинает мигать, медленнее и с равными интервалами.

ВНИМАНИЕ

Если автомобиль заперт и блокировка дверей (SAFE) активна, в салоне не должны оставаться люди, поскольку они не смогут в случае необходимости открыть двери или опустить стёкла изнутри. Запертые двери в чрезвычайной ситуации осложняют спасателям проникновение внутрь автомобиля — опасно для жизни!

Примечание

Эта функция действительна только для отдельных стран.

Индивидуальные настройки



Сначала обязательно прочтите и примите к сведению вводную информацию и указания по технике безопасности  на стр. 39.

Следующие функции центрального замка можно настроить индивидуально » *Руководство по эксплуатации информационно-развлекательной системы Infotainment*, глава *Настройки систем автомобиля (клавиша CAR)*.

Отпирание отдельной двери

Эта функция позволяет отпереть только дверь водителя. Все остальные двери, лючок заливной горловины и крышка багажного отсека остаются запертыми, и отпираются только после повторного нажатия кнопки отпирания.

Отпирание дверей с одной стороны автомобиля

Эта функция позволяет отпереть обе двери со стороны водителя. Все остальные двери, лючок заливной горловины и крышка багажного отсека остаются запертыми, и отпираются только после повторного нажатия кнопки отпирания.

Отпирание автомобиля с системой KESSY

Данная функция допускает отпирание или всех дверей, или одной двери, или обеих дверей с одной (левой или правой) стороны автомобиля. Все остальные двери, лючок заливной горловины и крышка багажного отсека остаются запертыми, и отпираются только после повторного нажатия кнопки отпирания.

Автоматическое запираение / отпирание

Все двери запираются начиная со скорости примерно 15 км/ч. Клавиша в ручке отпирания крышки багажного отсека отключается.



После извлечения ключа из замка зажигания, автомобиль автоматически отпирается. Кроме того, водитель или передний пассажир может отпереть автомобиль, нажав клавишу центрального замка .

Двери автомобиля можно в любой момент отпереть из салона и открыть, один раз потянув за ручку открывания двери.

Запирание / отпирание автомобиля изнутри



Илл. 15
Клавиша центрального замка

 Сначала обязательно прочтите и примите к сведению вводную информацию и указания по технике безопасности  на стр. 39.

Если автомобиль не был заперт снаружи, вы можете запереть или отпереть его клавишей  илл. 15 даже при выключенном зажигании. До тех пор, пока открыта хотя бы одна дверь, запереть автомобиль невозможно.

Запирание

 Нажмите клавишу  илл. 15.



Символ  в клавише загорается.

Отпирание

 Нажмите клавишу  илл. 15.

В клавише погаснет символ .

При запирании автомобиля клавишей центрального замка:

-  Отпереть двери и крышку багажника снаружи невозможно (для безопасности, например, при остановке на перекрёстке).
-  Отпереть и открыть двери из салона можно один раз потянув ручку открывания соответствующей двери.
-  В случае аварии со срабатыванием подушек безопасности, запертые двери автоматически отпираются, чтобы спасатели могли проникнуть внутрь автомобиля.



ВНИМАНИЕ

- Запертые изнутри двери в чрезвычайной ситуации осложняют спасателям проникновение внутрь автомобиля - опасно для жизни!
- Никогда не оставляйте детей в автомобиле без присмотра.
- Когда включена функция блокировки замков (SAFE)  стр. 42, внутренние ручки дверей и клавиши центрального замка не работают.

Блокировка от случайного открывания дверей изнутри





Илл. 16
Блокировка открывания дверей изнутри: задняя левая дверь

 Сначала обязательно прочтите и примите к сведению вводную информацию и указания по технике безопасности  на стр. 39.



Механизм блокировки препятствует открыванию задних дверей изнутри. Дверь может быть открыта только снаружи.

Эта блокировка включается и выключается ключом автомобиля.

Включение

 Поверните шлиц блокировки в направлении стрелки  илл. 16 (на правой двери — зеркально).

Выключение

 Поверните шлиц блокировки в направлении, противоположном стрелке  илл. 16 (на правой двери — зеркально).

Открытие / закрывание двери



Илл. 17 Наружная/внутренние ручки двери

Сначала обязательно прочтите и примите к сведению вводную информацию и указания по технике безопасности на стр. 39.

Открытие двери снаружи

➤ Откройте автомобиль и потяните за наружную ручку **A** » илл. 17 соответствующей двери.

Открытие двери из салона

➤ Потяните за ручку открывания **B** соответствующей двери и толкните дверь от себя.

Закрывание двери из салона

➤ Возьмитесь за ручку **C** и закройте соответствующую дверь.

ВНИМАНИЕ

- Следите за тем, чтобы дверь была закрыта правильно, в противном случае она может внезапно открыться во время движения. Опасно для жизни!
- Открывайте и закрывайте дверь только тогда, когда на пути её движения при открывании или закрывании никого нет. Возможно получение травмы!
- При сильном ветре или на уклоне открытая дверь может закрыться самостоятельно и причинить травмы!

KESY

Введение

В этой главе вы найдёте сведения по следующим темам:

Предупреждающее сообщение	45
Автомобиль на стоянке	46

Система KESY (Keyless Entry Start Exit System) позволяет отпирать и запирать автомобиль без активного использования ключа.

Предупреждающее сообщение

Сначала обязательно прочтите и примите к сведению вводную информацию на стр. 45.

Ключ в автомобиле

Функция защиты от непреднамеренного запираения ключа в автомобиле автоматически отпирает автомобиль при наличии следующих условий:

- ✓ Автомобиль, включая багажный отсек, был заперт.
- ✓ Ключ, которым был заперт автомобиль, остался внутри (область **D**) » илл. 14 на стр. 42.

В подтверждение повторного отпираения автомобиля два раза мигают указатели поворота.

На дисплее комбинации приборов отображается следующее сообщение:

- Ключ в автомобиле.**
- КЛЮЧ В АВТОМОБИЛЕ**

Если автомобиль оснащён охранной сигнализацией, дополнительно раздастся звуковой сигнал.

Система не находит ключ

Если система не обнаружила ключ в автомобиле, на дисплее комбинации приборов появляется одно из следующих сообщений:

- Ключ не найден.**
- Ключ не распознан. См. бортовую документацию!**
- НЕТ КЛЮЧА**

Это может произойти, если ключ находится вне автомобиля, разряжена батарея ключа, ключ неисправен, или мешает сильное электромагнитное поле.

Неисправность в системе KESSY

Если в системе KESSY имеется неисправность, на дисплее отображается следующее сообщение:

M Неисправность сист. доступа и пуска без ключа.

S НЕИСПРАВНОСТЬ СИСТ. ДОСТУПА И ПУСКА БЕЗ КЛЮЧА

Низкое напряжение элемента питания в ключе

При слишком низком напряжении элемента питания в ключе на дисплее комбинации приборов появляется следующее сообщение:

M Замените элем. питания в ключе!

S ЗАМЕНИТЕ ЭЛЕМЕНТ ПИТАНИЯ КЛЮЧА

Замените элемент питания в ключе » стр. 265.

Автомобиль на стоянке



Сначала обязательно прочтите и примите к сведению вводную информацию на стр. 45.

Если в течение 60 или 90 часов автомобиль не отпирается, датчики в ручке двери переднего пассажира и водителя автоматически отключаются » илл. 14 на стр. 42.

Активация через 60 часов

- » Откройте дверь водителя с помощью датчика **[2]** » илл. 14 на стр. 42.
- » Нажмите ручку открывания крышки багажного отсека.
- » Откройте автомобиль кнопкой ключа с символом
- » Аварийное отпирание двери водителя » стр. 267.

Активация через 90 часов

- » Откройте автомобиль кнопкой ключа с символом
- » Аварийное отпирание двери водителя » стр. 267.

Охранная сигнализация



Введение

В этой главе вы найдёте сведения по следующим темам:

Включение / выключение _____ 47
Система охраны салона и защита от буксировки _____ 47

Охранная сигнализация повышает степень защиты Вашего автомобиля от несанкционированного доступа. При попытке взлома автомобиля сигнализация включает звуковой и световой сигналы тревоги (далее коротко: сигнал тревоги).

Охранная сигнализация срабатывает, когда нарушается одна из следующих зон охраны автомобиля:

- » Капот.
- » Крышка багажного отсека.
- » Двери.
- » Замок зажигания.
- » Наклон автомобиля » стр. 47.
- » Салон автомобиля » стр. 47.
- » Падение напряжения бортовой сети автомобиля.
- » розетка ТСУ, установленная в заводских условиях » стр. 186, Движение с прицепом.

При отключении одной из двух клемм аккумулятора при активированной охранной сигнализации, немедленно включается сигнал тревоги.

Сигнализация **отключается**, когда автомобиль отпирается или включается зажигание.



ОСТОРОЖНО

Чтобы обеспечить работоспособность охранной сигнализации в полной мере, перед тем как оставить автомобиль, убедитесь, что все двери заперты, стёкла подняты и подъёмно-сдвижной люк закрыт.



Примечание

Срок службы сирены сигнализации составляет 5 лет.

Включение / выключение



Сначала обязательно прочтите и примите к сведению вводную информацию и указания по технике безопасности **!** на стр. 46.

Включение

Охранная сигнализация включается автоматически примерно через 30 секунд после запираания автомобиля.

Если Вы отпёрёте автомобиль с помощью ДУ, и в течение следующих 45 секунд не откроете ни одну дверь или крышку багажного отсека, автомобиль автоматически запирается и активируется блокировка замков и охранная сигнализация. Благодаря этой функции, случайно отпёртый автомобиль не остаётся отпёртым.

Выключение

Охранная сигнализация выключается автоматически после отпирания автомобиля. Если в течение 45 с автомобиль не будет открыт, охранная сигнализация снова включится.

Сигнализация снова активируется, если дверь водителя будет отперта ключом в течение 45 с после запираания автомобиля.

i Примечание

Если вы отпираете автомобиль поворотом ключа в замке двери водителя, после её открывания необходимо в течение 15 секунд вставить ключ в замок зажигания и включить зажигание, чтобы деактивировать охранную сигнализацию.

Система охраны салона и защита от буксировки

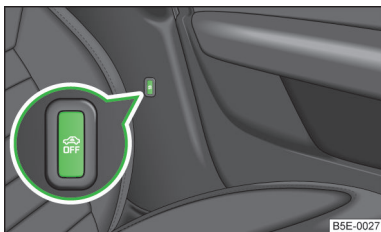

BSE-0027



Илл. 18
Кнопка охраны салона и защиты от буксировки



Сначала обязательно прочтите и примите к сведению вводную информацию и указания по технике безопасности **!** на стр. 46.

Система охраны салона активирует сигнал тревоги, как только распознает движение в салоне или наклон автомобиля.

Выключение

- Выключите зажигание.
- Откройте дверь водителя.
- Нажмите клавишу с символом  » илл. 18 на стойке В со стороны водителя. Подсветка символа на клавише изменяется  с красной на оранжевую.
- Автомобиль будет заперт в течение 30 секунд.

Система охраны салона и защита от буксировки включаются после запираания автомобиля автоматически.

Отключите охрану салона и защиту от буксировки, если тревожная сигнализация может сработать от движения в салоне автомобиля (например, детей или животных), или если автомобиль необходимо транспортировать (например, поездом или водным транспортом), или в случае буксировки автомобиля.



ОСТОРОЖНО

- Открытый отсек для очков ограничивает зону действия датчика охраны салона и снижает его эффективность. Для обеспечения функциональности охраны салона, перед запираанием автомобиля всегда закрывайте отсек для хранения очков.
- При запираании автомобиля охранная сигнализация активируется и при отключённой блокировке замков. Однако охрана салона при этом не активируется.

Крышка багажного отсека



Введение

В этой главе вы найдёте сведения по следующим темам:

Открывание / закрывание	48
Автоматическое запираение	48 ▶

! ВНИМАНИЕ

- Убедитесь, что после закрывания замок защёлкнулся. Иначе крышка багажного отсека может внезапно открыться при движении, даже если замок был заперт - опасность аварии!
- Не ездите с открытой или прикрытой крышкой багажного отсека, поскольку выхлопные газы могут попадать в салон - опасность отравления!
- При закрывании крышки багажного отсека, не давите на заднее стекло, оно может треснуть - опасность травмы!

! ОСТОРОЖНО

Если автомобиль был заперт ещё до закрывания крышки багажного отсека, крышка автоматически заперётся сразу после закрывания.

i Примечание

При трогании, как только скорость превысит 5 км/ч, функция клавиши над номерным знаком деактивируется. После остановки и открывания двери, функция клавиши открывания крышки багажного отсека снова восстанавливается. ■

Открывание / закрывание

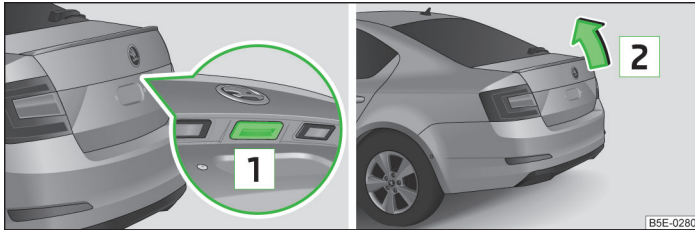

Илл. 19 Ручка двери багажного отсека / открывание двери багажного отсека.

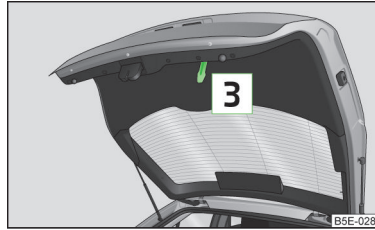

Илл. 20
Ручка в обивке крышки багажного отсека



Сначала обязательно прочтите и примите к сведению вводную информацию и указания по технике безопасности **!** на стр. 47.

После отпирания дверь багажного отсека можно открыть с помощью кнопки в ручке над номерным знаком.

Открывание

➤ Нажмите ручку **1** » илл. 19 и поднимите дверь в направлении стрелки **2**.

Закрывание

➤ Потяните дверь за ручку **3** » илл. 20 вниз и захлопните с лёгким усилием. ■

Автоматическое запираение





Сначала обязательно прочтите и примите к сведению вводную информацию и указания по технике безопасности **!** на стр. 47.

Если автомобиль был заперт ещё до закрывания крышки багажного отсека, крышка автоматически заперётся сразу после закрывания.

Время, по истечении которого крышка багажного отсека будет запирается автоматически, можно увеличить на сервисном предприятии.

Задержка запираения

Если дверь багажного отсека была отперта с помощью клавиши с символом  на ключе с дистанционным управлением, то в течение некоторого времени после закрывания её можно снова открыть.

Пока крышка багажника не будет заперта автоматически, в автомобиль могут проникнуть нежелательные лица. Поэтому автомобиль всегда следует запирают кнопкой  на ключе с дистанционным управлением. ▶

Задержку запираания можно в любое время отключить на сервисном предприятии.

Примечание

Дополнительную информацию можно получить у дилера ŠKODA.

Электропривод двери багажного отсека (Octavia Combi)

Введение

В этой главе вы найдёте сведения по следующим темам:

Описание управления	50
Звуковые сигналы	51
Верхнее положение крышки, настройка / стирание настройки	51
Сбой в работе	51

Ограничение усилия

Электропривод двери багажного отсека (в дальнейшем просто двери) имеет функцию ограничения усилия. Если при закрывании крышка встречает препятствие, она останавливается, и раздаётся звуковой сигнал.

Если во время открывания или закрывания крышки багажника из-за слишком быстрой посадки в автомобиль происходит толчок всего автомобиля, дверь может остановиться.

Ручное открывание и закрывание

Открывать и закрывать дверь багажного отсека вручную разрешается лишь в исключительных случаях. Делать это нужно медленно, без рывков, нажимая на дверь посередине » .

ВНИМАНИЕ

- Убедитесь, что после закрытия двери замок защёлкнулся. Иначе дверь может внезапно открыться при движении, даже если замок был заперт — опасность аварии!
- Запрещается эксплуатировать автомобиль с открытой или приоткрытой дверью багажного отсека, поскольку выхлопные газы могут попадать в салон — опасность отравления!

ОСТОРОЖНО

- Остановить крышку можно, немного придержав её.
- Ни в коем случае не пытайтесь подталкивать крышку, когда она закрывается электроприводом. Это может привести к повреждению электропривода крышки багажного отсека.
- Если Вы закрываете крышку вручную, обратите внимание на то, что направляя крышку в замок, следует надавливать на неё посередине кромки, над эмблемой ŠKODA. Дёргая или нажимая крышку у края, можно повредить электропривод.

ОСТОРОЖНО

- Перед открыванием или закрыванием крышки убедитесь, что в зоне её движения нет никаких предметов, которые могут помешать открыванию/закрыванию крышки (напр., груз на багажнике, установленном на крыше или на прицепе и т.д.) - риск повреждения крышки!
- Следите за тем, чтобы над открытой крышкой оставалось не менее 10 см свободного пространства (например, до потолка гаража). Иначе после разгрузки автомобиля (например, выгрузки багажа) над открытой дверью багажника может оказаться слишком мало места - опасность повреждения крышки!
- Если крышка нагружена (например, толстым слоем снега), в некоторых условиях процесс открывания может быть остановлен. Чтобы вернуть работоспособность приводу, удалите с крышки давящий на неё груз.
- Когда крышка закрывается самопроизвольно (например, под тяжестью снега), раздаётся прерывистый звуковой сигнал.

Описание управления

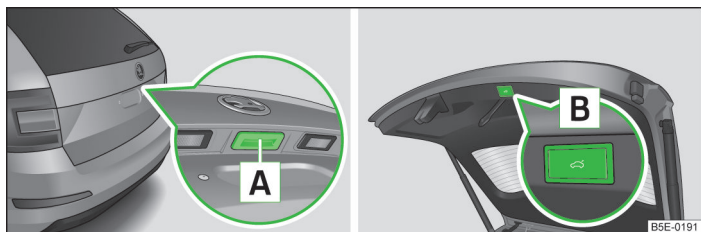

Илл. 21 Управление приводом крышки

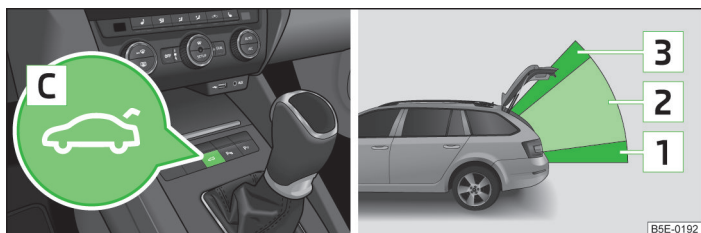

Илл. 22 Управление приводом крышки / зоны управления

Сначала обязательно прочтите и примите к сведению вводную информацию и указания по технике безопасности **И** на стр. 49.

Органы управления

Управлять электроприводом крышки можно с помощью следующих органов:

- > Кнопкой на ключе (нажимать 1 секунду).
- > Кнопкой на ручке **A** с наружной стороны двери » илл. 21.
- > Кнопкой **B** с внутренней стороны двери » илл. 21.
- > Клавишей **C** на центральной консоли » илл. 22.

Зоны управления

Система различает 3 зоны, в которых функция отдельных органов управления меняется » илл. 22. Также различают крайние положения крышки - полностью закрыта (в заблокированном замке) и полностью открыта.

Пределы зоны **3** варьируются в зависимости от настройки верхнего положения крышки » стр. 51.

Если верхнее положение крышки приходится на зону **2**, то зона **3** не активна. Пределы зоны **2** варьируются пропорционально настройке верхнего положения крышки.

Объяснение символов в описании управления

- Выполнимое действие
- Невыполнимое действие
- Движение в направлении противоположном предшествующему движению

Управление приводом крышки с помощью ручки **A**

Действие	Закрытая дверь	Зона			Открытая дверь
		1	2	3	
Открытие	<input checked="" type="checkbox"/>	<input checked="" type="checkbox"/>		<input type="checkbox"/>	<input type="checkbox"/>
Остановка	<input type="checkbox"/>	<input checked="" type="checkbox"/>	<input checked="" type="checkbox"/>	<input checked="" type="checkbox"/>	<input type="checkbox"/>
Закрывание	<input type="checkbox"/>	<input type="checkbox"/>		<input checked="" type="checkbox"/>	<input checked="" type="checkbox"/>

Управлять приводом двери с помощью ручки **A** можно только при отпертом автомобиле.

Управление приводом крышки с помощью клавиши **B**

Действие	Закрытая дверь	Зона			Открытая дверь
		1	2	3	
Открытие	<input type="checkbox"/>	<input checked="" type="checkbox"/>		<input type="checkbox"/>	<input type="checkbox"/>
Остановка	<input type="checkbox"/>	<input checked="" type="checkbox"/>	<input checked="" type="checkbox"/>	<input checked="" type="checkbox"/>	<input type="checkbox"/>
Закрывание	<input type="checkbox"/>	<input type="checkbox"/>		<input checked="" type="checkbox"/>	<input checked="" type="checkbox"/>

Управлять приводом крышки с помощью клавиши **B** можно только при открытой крышке.

Управление приводом крышки с помощью клавиши на радиоключе и клавиши **C**

Действие	Закрытая дверь	Зона			Открытая дверь
		1	2	3	
Открытие	<input checked="" type="checkbox"/>	<input checked="" type="checkbox"/>	<input checked="" type="checkbox"/>	<input type="checkbox"/>	<input type="checkbox"/>
Остановка	<input type="checkbox"/>	<input checked="" type="checkbox"/>	<input checked="" type="checkbox"/>	<input checked="" type="checkbox"/>	<input type="checkbox"/>
Закрывание	<input type="checkbox"/>	<input type="checkbox"/>	<input type="checkbox"/>	<input type="checkbox"/>	<input type="checkbox"/>

При включённом зажигании управление приводом крышки с помощью радиоключа работает.

Управление приводом крышки с помощью клавиши [C] не работает, когда автомобиль был отперт снаружи.

Управление приводом крышки с помощью клавиши ⇄ на радиоключе и клавиши [C] не работает, когда к автомобилю прицеплен прицеп.

Звуковые сигналы



Сначала обязательно прочтите и примите к сведению вводную информацию и указания по технике безопасности [!] на стр. 49.

Звуковые сигналы обеспечивают безопасность и информируют о завершении того или иного действия.

Сигналы	Состояние
Непрерывный звуковой сигнал	Открытие (с помощью клавиши ⇄ на радиоключе или клавиши [C] » илл. 22 на стр. 50) Самостоятельное закрывание двери » страница 49, [!] в разделе <i>Введение</i>
1 сигнал постоянного тона	Ограничение усилия
3 звуковых сигнала возрастающего тона	Подтверждение запоминания положения крышки
3 одинаковых звуковых сигнала	Ошибка

Верхнее положение крышки, настройка / стирание настройки



Сначала обязательно прочтите и примите к сведению вводную информацию и указания по технике безопасности [!] на стр. 49.

Настройка

- Остановите крышку в нужном положении (с помощью электропривода или вручную).
- Нажмите клавишу [B] » илл. 21 на стр. 50 и удерживайте дольше 3 секунд.

Сохранение нового положения в памяти подтверждается звуковым сигналом.

Стирание настройки

- Осторожно поднимите крышку вручную до крайнего верхнего положения.
- Нажмите клавишу [B] » илл. 21 на стр. 50 и удерживайте дольше 3 секунд.

Раздастся звуковой сигнал, ранее настроенное значение высоты стирается из памяти, восстанавливается базовое положение максимальной высоты подъёма крышки.

Настраивать крайнее верхнее положение крышки рекомендуется, например, в следующих ситуациях:

- При помехах открыванию крышки (например, при низком заезде в гараж).
- Для удобства пользования (например, при низком росте).

Верхнее положение, которого при автоматическом открывании достигает крышка, всегда меньше предельно возможной высоты, которая может быть достигнута при открывании вручную.

Крышка всегда поднимается до высоты, которая была записана в память в последний раз.

Сбой в работе



Сначала обязательно прочтите и примите к сведению вводную информацию и указания по технике безопасности [!] на стр. 49.

Если при открытой крышке багажного отсека была отключена и снова подключена АКБ, необходимо активировать систему электропривода. Под активацией понимается ручное закрывание крышки. В результате в качестве крайнего положения крышки будет сохранено закрытое положение в запёртом замке.

Примеры неполадок

Описание неисправности	Возможное решение
Крышка не поднимается из замка	аварийное отпирание крышки » стр. 267
Крышка не реагирует на сигнал открывания	Удалите возможное препятствия (например, снег) и снова попытайтесь открыть дверь » стр. 50 Нажмите ручку A и поднимите дверь вверх
Крышка багажного отсека остаётся в верхнем положении	Закройте крышку вручную

Электрические стеклоподъёмники

Введение

В этой главе вы найдёте сведения по следующим темам:

Опускание и поднятие стёкол с места водителя	53
Опускание и поднятие стёкол в двери переднего пассажира и задних дверях	53
Ограничение усилия	54
Комфортное управление стеклоподъёмниками	54
Сбой в работе	54

Электрические стеклоподъёмники работают только при включённом зажигании.

После выключения зажигания, Вы можете открывать и закрывать стёкла ещё около 10 минут. При открывании двери водителя или переднего пассажира, стеклоподъёмники полностью отключаются.

Для проветривания салона во время движения следует прежде всего использовать систему вентиляции отопителя или климатической установки. При открывании стёкол в салон может попасть пыль и другие загрязнения, и, кроме того, при определённой скорости может появиться шум от ветра.

ВНИМАНИЕ

- Следите за тем, чтобы при запирании автомобиля снаружи в нём не находились люди, поскольку опустить стёкла из салона в случае необходимости будет невозможно.
- Система имеет функцию ограничения усилия » стр. 54. При наличии препятствия процесс закрывания приостанавливается и стекло опускается на несколько сантиметров. Тем не менее, при закрывании стёкол требуется осмотрительность - опасность травмы!
- Если на заднем сиденье располагаются дети, рекомендуется отключить клавиши стеклоподъёмников задних дверей (выключатель **S** » илл. 23 на стр. 53).

ОСТОРОЖНО

- Содержите стёкла в чистоте, от этого зависит исправная работа электрических стеклоподъёмников.
- Если стёкла обледенели, то прежде чем включать стеклоподъёмники, необходимо удалить налесь » стр. 223, *Оконные стёкла и наружные зеркала*, иначе уплотнитель стекла и механизм стеклоподъёмника могут получить повреждение.
- В зимний период при закрывании стекла может возникать значительное сопротивление вследствие обледенения. Стекло останавливается при попытке закрыть его и опускается на несколько сантиметров.
- Чтобы снова закрыть стекло, необходимо отключить функцию ограничения усилия » стр. 54.
- Оставляя на стоянке или в другом месте запёртый автомобиль, обязательно убедитесь в том, что все стёкла закрыты.



Предписание по охране окружающей среды

При движении на большой скорости необходимо закрывать боковые стёкла, чтобы избежать неоправданного большого расхода топлива.



Примечание

Механизм стеклоподъёмника оборудован защитой от перегрева. При неоднократном открывании и закрывании стекла эта защита может сработать. Это приводит к временной блокировке механизма стеклоподъёмника. Как только механизм остынет, и защита от перегрева отключится, стекло можно будет снова открывать и закрывать.

Опускание и поднятие стёкол с места водителя

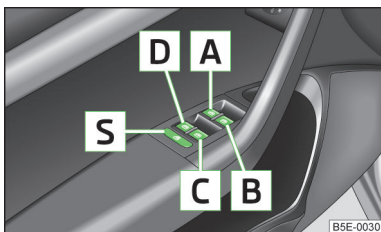

Илл. 23
Клавиши на двери водителя

Сначала обязательно прочтите и примите к сведению вводную информацию и указания по технике безопасности на стр. 52.

Клавиши стеклоподъёмников » илл. 23.

- A** Клавиша стеклоподъёмника двери водителя
- B** Клавиша стеклоподъёмника двери переднего пассажира
- C** Клавиша стеклоподъёмника задней правой двери
- D** Клавиша стеклоподъёмника задней левой двери
- S** Выключатель клавиш стеклоподъёмников задних дверей

Открытие

- Слегка нажмите соответствующую клавишу и удерживайте до тех пор, пока стекло не опустится до нужного положения. При отпускании клавиши стекло сразу останавливается.

Кроме того, коротким нажатием клавиши до упора можно полностью опустить стекло в автоматическом режиме. При повторном нажатии клавиши стекло останавливается.

Закрывание

- Слегка потяните соответствующую клавишу вверх и удерживайте до тех пор, пока стекло не поднимется до нужного положения. При отпускании клавиши стекло сразу останавливается.

Кроме того, коротким оттягиванием клавиши до упора можно полностью поднять стекло в автоматическом режиме. При повторном потягивании клавиши, стекло останавливается.

Выключатель клавиш стеклоподъёмников задних дверей

Нажатием выключателя **S** » илл. 23 можно отключить клавиши стеклоподъёмников задних дверей. При повторном нажатии на выключатель **S** клавиши стеклоподъёмников задних дверей снова активируются.

Если клавиши задних дверей отключены, горит контрольная лампа аварийного выключателя **S**.

Опускание и поднятие стёкол в двери переднего пассажира и задних дверях



Илл. 24
Расположение клавиши на двери переднего пассажира

Сначала обязательно прочтите и примите к сведению вводную информацию и указания по технике безопасности на стр. 52.

В двери переднего пассажира и в задних дверях находятся клавиши для соответствующего стеклоподъёмника.

Открытие

- Слегка нажмите на соответствующую клавишу **вниз** и удерживайте клавишу до тех пор, пока стекло не опустится до необходимого положения.

Кроме того, Вы можете полностью опустить стекло автоматически, кратковременным нажатием **нижней части клавиши**. При повторном нажатии клавиши стекло немедленно останавливается.

Закрывание

- Слегка потяните соответствующую клавишу **вверх** и удерживайте клавишу до тех пор, пока стекло не поднимется до необходимого положения.

Кроме того, Вы можете полностью поднять стекло автоматически, кратковременным нажатием **верхней части клавиши**. При повторном нажатии клавиши стекло немедленно останавливается.

Ограничение усилия



Сначала обязательно прочтите и примите к сведению вводную информацию и указания по технике безопасности **!** на стр. 52.

Система электрических стеклоподъемников имеет функцию ограничения усилия. Эта функция снижает опасность зажима и травмы при закрывании стёкол.

При наличии препятствия закрывание приостанавливается и стекло опускается на несколько сантиметров.

Если препятствие мешает закрыванию стекла в течение следующих 10 секунд, закрывание снова прерывается и стекло опускается на несколько сантиметров.

Если в течение 10 секунд после повторного опускания стекла Вы снова попытаетесь закрыть стекло, несмотря на то, что препятствие не было устранено, подъём будет заблокирован. Автоматическое поднятие стекла в этом случае невозможно. Функция ограничения усилия продолжает действовать.

Ограничение усилия отключится только тогда, когда в течение следующих 10 секунд Вы снова попытаетесь закрыть стекло - **теперь стекло закроется с полным усилием!**

Если пройдёт более 10 секунд, функция ограничения усилия снова включится. ■

Комфортное управление стеклоподъемниками



Сначала обязательно прочтите и примите к сведению вводную информацию и указания по технике безопасности **!** на стр. 52.

При отпирании или запираании автомобиля функцию комфортного опускания и поднятия стёкол можно использовать следующим образом:

Настройка комфортного управления стеклоподъемниками » *Руководство по эксплуатации информационно-развлекательной системы Infotainment*, глава *Настройки систем автомобиля (клавиша CAR)*.

Условием правильной работы функции комфортного управления стеклоподъемниками является работоспособная функция автоматического опускания и поднятия всех стёкол.

Открытие/закрывание может происходить одним из следующих способов.

Открытие

- ▶ Нажмите клавишу с символом  на ключе и удерживайте нажатой.
- ▶ Удерживайте ключ в замке двери водителя в положении отпирания.
- ▶ Удерживайте клавишу **[A]**¹⁾ в положении открывания » илл. 23 на стр. 53.

Закрывание

- ▶ Нажмите клавишу с символом  на ключе и удерживайте нажатой.
- ▶ Удерживайте ключ в замке двери водителя в положении запираения.
- ▶ Удерживайте клавишу **[A]**¹⁾ в положении закрывания » илл. 23 на стр. 53.
- ▶ При наличии системы KESSEY удерживайте палец на датчике **[1]** » илл. 14 на стр. 42.

Отпустив ключ, или клавишу **[A]**, Вы можете немедленно прервать процесс опускания или поднятия стёкол.

Комфортное открытие или закрывание стёкол с помощью ключа в замке двери водителя возможно только в течение 45 секунд после запираения автомобиля. ■

Сбой в работе



Сначала обязательно прочтите и примите к сведению вводную информацию и указания по технике безопасности **!** на стр. 52.

Автоматические стеклоподъемники не работают, когда клеммы АКБ автомобиля отсоединялись и снова подсоединялись при опущенных стёклах. Системе необходимо активировать.

Процесс активации:

- ▶ Включите зажигание.
- ▶ Потяните за верхний край соответствующей клавиши стеклоподъемника и поднимите стекло.
- ▶ Отпустите клавишу. ▶

¹⁾ Комфортное открытие и закрывание стёкол с помощью клавиши **[A]** возможно сразу же после отпирания автомобиля / выключения зажигания и открывания двери водителя или переднего пассажира.

- Ещё раз потянуть ту же клавишу и удерживать её в верхнем положении примерно 3 секунды.

Панорамный подъёмно-сдвижной люк (Octavia)

Введение

В этой главе вы найдёте сведения по следующим темам:

Управление	55
Комфортное управление подъёмно-сдвижным люком	56

Управлять панорамным подъёмно-сдвижным люком (далее коротко: подъёмно-сдвижной люк) можно только при включённом зажигании и наружной температуре не ниже -20 °C.

После отключения зажигания управлять подъёмно-сдвижным люком можно ещё в течение примерно 10 минут. Только после открывания двери водителя или двери переднего пассажира управлять подъёмно-сдвижным люком уже невозможно.

! ОСТОРОЖНО

- Подъёмно-сдвижной люк необходимо обязательно закрывать перед отсоединением клемм АКБ.
- После отсоединения и последующего подсоединения аккумуляторной батареи подъёмно-сдвижной люк может не работать. В этом случае установите поворотный переключатель в положение **[A]** » илл. 25 на стр. 55, потяните за выемку вниз и вперёд и удерживайте. Примерно через 10 секунд подъёмно-сдвижной люк откроется и снова закроется. Только после этого поворотный регулятор можно отпустить.

Управление

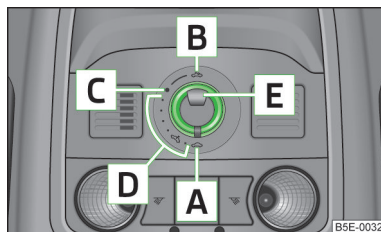

Илл. 25
Поворотный переключатель
подъёмно-сдвижного люка

📖 Сначала обязательно прочтите и примите к сведению вводную информацию и указания по технике безопасности **[!]** на стр. 55.

Комфортное положение

- Поверните переключатель в положение **[C]** » илл. 25.

Если подъёмно-сдвижной люк находится в комфортном положении, интенсивность аэродинамических шумов снижается.

Частичное открывание

- Поверните переключатель в положение **[D]**.

Полное открывание

- Поверните переключатель в положение **[B]** и удерживайте его (положение без фиксации).

Подъём люка вверх

- Поверните переключатель в положение **[A]**.
- Нажмите на регулятор в области выступа **[E]** вверх, в направлении крыши.

Закрывание

- Поверните переключатель в положение **[A]**.
- Потяните переключатель за выемку **[E]** вниз и вперёд.

Ограничение усилия

Подъёмно-сдвижной люк имеет функцию ограничения усилия при закрывании. Подъёмно-сдвижной люк останавливается и отходит на несколько сантиметров назад, если какое-либо препятствие (например, лёд) не позволяет ему закрыться. Подъёмно-сдвижной люк можно закрыть полностью без ограничения усилия. Для этого потяните поворотный переключатель выемкой **[E]** вниз и вперёд, пока люк полностью не закроется » **[!]**.

ВНИМАНИЕ

При закрывании люка соблюдайте осторожность, чтобы избежать защемления — опасность травмирования!



ОСТОРОЖНО

В зимнее время перед открыванием подъёмно-сдвижного люка нужно при необходимости удалить с него наледь и снег во избежание повреждений открывающего механизма.

Примечание

Подъёмно-сдвижной люк имеет солнцезащитную шторку. Управление солнцезащитной шторкой осуществляется вручную.



Комфортное управление подъёмно-сдвижным люком

 Сначала обязательно прочтите и примите к сведению вводную информацию и указания по технике безопасности  на стр. 55.

Управлять подъёмно-сдвижным люком можно при запираании или отпираании ключом, или с помощью датчика  » илл. 14 на стр. 42 системы KESSY.

Закрывание

Подъёмно-сдвижной люк можно закрыть следующим образом:

- > Нажмите клавишу с символом  на ключе и удерживайте нажатой.
- > Удерживайте ключ в замке двери водителя в положении запираания.
- > При наличии системы KESSY удерживайте палец на датчике  » илл. 14 на стр. 42.

При прекращении запираания или при отпуске датчика системы KESSY  процесс закрывания немедленно прерывается.

Подъём люка вверх

- > Нажмите клавишу с символом  на ключе и удерживайте нажатой.

ВНИМАНИЕ

Закрывая люк, будьте осмотрительны — опасность травмирования! При закрывании люка снаружи ограничение усилия не действует.

Примечание

Открыть подъёмно-сдвижной люк с помощью функции комфортного управления невозможно.

Панорамный подъёмно-сдвижной люк (Octavia Combi)

Введение



В этой главе вы найдёте сведения по следующим темам:

Управление _____	57
Открывание и закрывание солнцезащитной шторки _____	57
Комфортное управление подъёмно-сдвижным люком _____	58

Управлять панорамным подъёмно-сдвижным люком (далее коротко: подъёмно-сдвижной люк) можно только при включённом зажигании и наружной температуре не ниже -20 °C.

После отключения зажигания управлять подъёмно-сдвижным люком можно ещё в течение примерно 10 минут. Только после открывания двери водителя или двери переднего пассажира управлять подъёмно-сдвижным люком уже невозможно.

ОСТОРОЖНО

- Подъёмно-сдвижной люк необходимо обязательно закрывать перед отсоединением клемм АКБ.
- После отсоединения и последующего подсоединения аккумуляторной батареи подъёмно-сдвижной люк может не работать. В этом случае установите поворотный переключатель в положение  » илл. 26 на стр. 57, потяните за выемку вниз и вперёд и удерживайте. Примерно через 10 секунд подъёмно-сдвижной люк откроется и снова закроется. Только после этого поворотный регулятор можно отпустить.
- После отсоединения и последующего подсоединения аккумуляторной батареи солнцезащитная шторка может не работать. В таком случае поверните переключатель в положение  » илл. 26 на стр. 57, нажмите и удерживайте клавишу  » илл. 27 на стр. 57. Примерно через 10 секунд солнцезащитная шторка откроется и снова закроется. Только после этого поворотный регулятор можно отпустить.

Управление

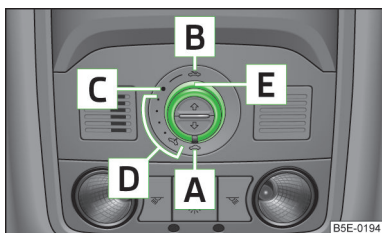

Илл. 26
Поворотный переключатель
подъёмно-сдвижного люка



Сначала обязательно прочтите и примите к сведению вводную информацию и указания по технике безопасности **!** на стр. 56.

Комфортное положение

➤ Поверните переключатель в положение **C** » илл. 26.

Если подъёмно-сдвижной люк находится в комфортном положении, интенсивность аэродинамических шумов снижается.

Частичное открытие

➤ Поверните переключатель в положение **D**.

Полное открытие

➤ Поверните переключатель в положение **B** и удерживайте его (положение без фиксации).

Подъём люка вверх

➤ Поверните переключатель в положение **A**.
➤ Нажмите на регулятор в области **E** вверх, в направлении крыши.

Закрывание

➤ Поверните переключатель в положение **A**.
➤ Потяните переключатель за выемку **E** вниз и вперёд.

Ограничение усилия

Подъёмно-сдвижной люк имеет функцию ограничения усилия при закрывании. Подъёмно-сдвижной люк останавливается и отходит на несколько сантиметров назад, если какое-либо препятствие (например, лёд) не позволяет ему закрыться. Подъёмно-сдвижной люк можно закрыть полностью без ограничения усилия. Для этого потяните поворотный переключатель выемкой **E** вниз и вперёд, пока люк полностью не закроется » **!**

! ВНИМАНИЕ

При закрывании люка соблюдайте осторожность, чтобы избежать защемления — опасность травмирования!

! ОСТОРОЖНО

В зимнее время перед открыванием подъёмно-сдвижного люка нужно при необходимости удалить с него наледь и снег во избежание повреждений открывающего механизма.

Открывание и закрывание солнцезащитной шторки

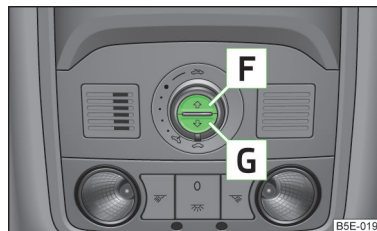

Илл. 27
Клавиши управления солнцезащитной шторкой



Сначала обязательно прочтите и примите к сведению вводную информацию и указания по технике безопасности **!** на стр. 56.

Солнцезащитную шторку можно открыть или закрыть с помощью клавиш » илл. 27.

Открывание

➤ Для полного открывания коротко нажмите клавишу **F** » илл. 27.
➤ Для открывания до нужного положения нажмите и удерживайте клавишу **F**.

После отпускания клавиши процесс открывания останавливается.

Закрывание

➤ Для полного закрывания коротко нажмите клавишу **G** » илл. 27.
➤ Для закрывания до нужного положения нажмите и удерживайте клавишу **G**.

После отпускания клавиши процесс закрывания останавливается.



Комфортное управление подъёмно-сдвижным люком



Сначала обязательно прочтите и примите к сведению вводную информацию и указания по технике безопасности  на стр. 56.

Управлять подъёмно-сдвижным люком можно при запирании или отпирании ключом и с помощью датчика  » илл. 14 на стр. 42 системы KESSY.

Закрывание

➤ Нажмите клавишу с символом  на ключе и удерживайте нажатой или удерживайте ключ в замке двери водителя в положении запираения, или удерживайте палец прижатым к датчику  системы KESSY » илл. 14 на стр. 42 » .

При прекращении запираения или при отпускании датчика системы KESSY  процесс закрывания немедленно прерывается.

Подъём люка вверх

➤ Нажмите клавишу с символом  на ключе и удерживайте нажатой.

ВНИМАНИЕ

Закрывая люк, будьте осмотрительны — опасность травмирования! При закрывании люка снаружи ограничение усилия не действует.

Примечание

Открыть подъёмно-сдвижной люк с помощью функции комфортного управления невозможно. ■

Освещение и обзор

Освещение

Введение

В этой главе вы найдёте сведения по следующим темам:

Габаритные огни и ближний свет	60
Дневной режим освещения (DAY LIGHT)	60
Указатели поворота и дальний свет	61
Автоматическое включение ближнего света	62
Адаптивные фары (AFS)	62
Ассистент дальнего света	63
Противотуманные фары	65
Противотуманные фары с функцией CORNER	65
Задний противотуманный фонарь	65
COMING HOME / LEAVING HOME	66
Аварийная световая сигнализация	66
Стояночные огни	67

Приборы освещения работают только при включённом зажигании, если специально не указано другое.

На автомобилях с **правым расположением рулевого колеса** расположение органов управления немного отличается от показанного на иллюстрации » *илл. 28* на стр. 60. Но символы, обозначающие положения органов управления, остаются прежними.

Содержите стёкла рассеивателей фар в чистоте. Поэтому обратите внимание на следующие указания » *стр. 224, Стёкла фар*.

ВНИМАНИЕ

- Перечисленные осветительные приборы допускается использовать только с соблюдением действующих в соответствующей стране правил дорожного движения и (или) других законодательных норм.
- За правильную регулировку и использование приборов освещения отвечает водитель.
- Функция автоматического включения ближнего света **AUTO** является вспомогательной системой, которая не освобождает водителя от обязанности проверять и включать освещение в зависимости от условий освещённости. Например, датчик освещённости не распознаёт наличие дождя или тумана. В таких условиях мы рекомендуем включать ближний свет или противотуманные фары!

Примечание

- При неисправности переключателя освещения автоматически включается ближний свет.
- Фары могут на некоторое время запотевать изнутри. При включении фары область прохождения света быстро очищается от запотевания, но иногда по краям рассеивателя запотевание сохраняется некоторое время. Это запотевание не влияет на срок службы осветительных приборов.
- При включении габаритных огней, ближнего или дальнего света включается и подсветка комбинации приборов. Яркость подсветки комбинации приборов настраивается в системе Infotainment » *Руководство по эксплуатации информационно-развлекательной системы Infotainment, глава Настройки систем автомобиля (клавиша CAR)*.

Габаритные огни и ближний свет

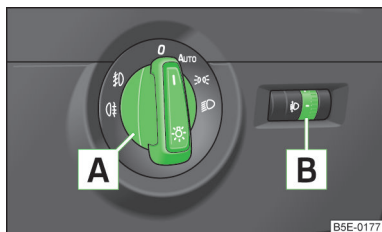

Илл. 28
Переключатель освещения и регулятор корректора фар

Сначала обязательно прочтите и примите к сведению вводную информацию и указания по технике безопасности на стр. 59.

Положения переключателя освещения » илл. 28

Выключение освещения (кроме дневного режима освещения)

AUTO Автоматическое включение/выключение освещения » стр. 62

Включение габаритных огней, или стояночных огней с обеих сторон автомобиля » стр. 67

Включение ближнего света

Включение противотуманных фар » стр. 65

Включение заднего противотуманного фонаря » стр. 65

Корректор фар

При повороте регулятора » илл. 28 из положения — в положение 3 корректор фар постепенно адаптируется, сокращая длину световых пучков фар.

Положения регулятора корректора фар примерно соответствуют следующим вариантам загрузки:

— Передние сиденья автомобиля заняты, багажный отсек пуст

1 Все сиденья автомобиля заняты, багажный отсек пуст

2 Все сиденья автомобиля заняты, багажный отсек загружен

3 Сиденье водителя занято, багажный отсек загружен

ВНИМАНИЕ

Наклон фар должен быть всегда отрегулирован так, чтобы были соблюдены следующие требования.

- Фары автомобиля не ослепляют водителей других транспортных средств, особенно встречного направления.
- Дальность освещения достаточна для безопасного вождения.

Примечание

- Рекомендуется корректировать положение фар при включенном ближнем свете.
- После включения зажигания и во время движения биксеноновые фары автоматически подстраиваются к степени загрузки и режиму движения автомобиля. Автомобили с биксеноновыми фарами не оснащаются ручным регулятором корректора фар.
- Ближний свет включён, если включено зажигание и переключатель режимов освещения находится в положении или **AUTO**. После выключения зажигания ближний свет автоматически выключается, и включёнными остаются только габаритные огни. Габаритные огни выключаются после извлечения ключа из замка зажигания.

Дневный режим освещения (DAY LIGHT)

Сначала обязательно прочтите и примите к сведению вводную информацию и указания по технике безопасности на стр. 59.

Дневный режим обеспечивает освещение пространства перед автомобилем.

Включение дневного режима освещения

Поверните переключатель освещения в положение или **AUTO** » илл. 28 на стр. 60.

Включение / выключение дневного режима освещения в автомобилях с системой Infotainment

Дневный режим освещения можно активировать или деактивировать в системе Infotainment » *Руководство по эксплуатации информационно-развлекательной системы Infotainment, глава Настройки систем автомобиля (клавиша CAR).*

Отключение дневного режима освещения на автомобилях без системы Infotainment

- ▶ Потяните подрулевой переключатель указателей поворота и дальнего света к рулевому колесу и опустите его вниз » илл. 29 на стр. 61.
- ▶ Одновременно включите зажигание, и удерживайте переключатель в этом положении не менее трёх секунд.

Включение дневного режима освещения на автомобилях без системы Infotainment

- ▶ Потяните подрулевой переключатель указателей поворота и дальнего света к рулевому колесу и поднимите его вверх » илл. 29 на стр. 61.
- ▶ Одновременно включите зажигание, и удерживайте переключатель в этом положении не менее трёх секунд.

Дневной режим освещения включается автоматически при наличии следующих условий:

- ✓ Зажигание включено.
- ✓ Функция дневного режима освещения активирована.
- ✓ Переключатель освещения находится в положении 0 или AUTO » илл. 30 на стр. 62.

i Примечание

При включённом дневном режиме освещения габаритные огни (ни передние, ни задние) и освещение номерного знака не горят.

Указатели поворота и дальний свет

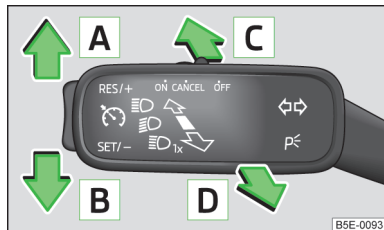

Илл. 29
Подрулевой переключатель указателей поворота и дальнего света

Сначала обязательно прочтите и примите к сведению вводную информацию и указания по технике безопасности **i** на стр. 59.

Положения подрулевого переключателя » илл. 29.

- A** Включение ⇨ правых указателей поворота
- B** Включение ⇩ левых указателей поворота
- C** Включение ☞ дальнего света (положение без фиксации)
- D** Выключение дальнего света / включение светового сигнала ☜ (положение без фиксации)

С помощью подрулевого переключателя осуществляется управление и стоячными огнями » стр. 67.

Включить **дальний свет** можно только при включённом ближнем свете.

Когда включён дальний свет или подаётся световой сигнал, в комбинации приборов горит контрольная лампа **ⓘ**.

При включённом левом или правом указателе поворота в комбинации приборов мигает контрольная лампа ⇨ или ⇩.

Если на автомобилях с ассистентом дальнего света рычаг переключателя устанавливается в положение **C**, ассистент включается.» стр. 63.

«Комфортное включение указателей поворота»

Для трёхкратного мигания указателей поворота кратковременно **нажмите рычаг вверх или вниз** до точки сопротивления и **отпустите**.

«Комфортное включение указателей поворота» можно активировать или деактивировать в системе Infotainment » *Руководство по эксплуатации информационно-развлекательной системы Infotainment*, глава *Настройки систем автомобиля (клавиша CAR)*.

Сигнализация при перестроении в другой ряд — для непродолжительной работы указателей поворота **переместите рычаг** вверх или вниз до точки сопротивления и **удерживайте его в этом положении**.

! ВНИМАНИЕ

Включайте дальний свет и световой сигнал, только если это не ведёт к ослеплению других участников движения.



Примечание

- Включить световой сигнал можно и при выключенном зажигании.
- Указатели поворота автоматически выключаются после завершения поворота.
- Если одна из ламп указателей поворота на автомобиле перегорает, контрольная лампа начинает мигать с удвоенной частотой.

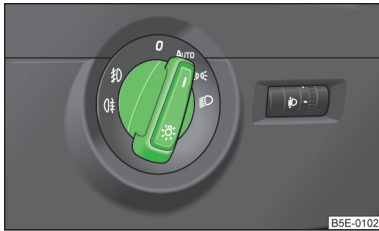
Автоматическое включение ближнего света





Илл. 30
Переключатель освещения

 Сначала обязательно прочтите и примите к сведению вводную информацию и указания по технике безопасности  на стр. 59.

Если переключатель освещения установлен в положение **AUTO**  илл. 30, габаритные огни и ближний свет, а также освещение номерного знака включаются и выключаются автоматически.

Освещение регулируется на основе данных, регистрируемых датчиком, расположенным между ветровым стеклом и внутренним зеркалом заднего вида.

Чувствительность датчика освещённости можно настроить в системе Infotainment  *Руководство по эксплуатации информационно-развлекательной системы Infotainment*, глава *Настройки систем автомобиля (клавиша CAR)*.

Когда переключатель освещения установлен в положение **AUTO**, символ **AUTO** рядом с переключателем горит. Когда освещение автоматически включается, рядом с переключателем освещения горит также и символ .

Включение освещения для движения во время дождя

Если переключатель установлен в положение **AUTO**, и функция автоматического включения стеклоочистителя во время дождя, или работа стеклоочистителя (в положении 2 или 3) продолжается более 30 секунд  стр. 72, то габаритные огни и ближний свет автоматически включаются.



Освещение выключается, когда функция автоматического включения стеклоочистителя или стеклоочистители (в положении 2 или 3) не работают в течение примерно четырёх минут.

Функцию автоматического включения освещения во время дождя можно активировать или деактивировать в системе Infotainment  *Руководство по эксплуатации информационно-развлекательной системы Infotainment*, глава *Настройки систем автомобиля (клавиша CAR)*.

ОСТОРОЖНО

Не располагайте наклейки или схожие предметы на ветровом стекле перед датчиком освещённости, чтобы не создавать препятствий для его работы и не вывести датчик из строя.

Адаптивные фары (AFS)

 Сначала обязательно прочтите и примите к сведению вводную информацию и указания по технике безопасности  на стр. 59.

Система адаптивного освещения AFS работает во взаимодействии с функцией автоматического управления освещением **AUTO**, поэтому необходимо также ознакомиться со следующей информацией  стр. 62.

Система AFS обеспечивает водителю освещение дороги в зависимости от условий дорожного движения и погодных условий.

Система адаптирует форму светового конуса фар перед автомобилем в зависимости от скорости автомобиля, работы стеклоочистителей, противотуманных фар, а также данных навигационной системы Infotainment.

Система AFS работает только при выполнении следующего условия:

- ✓ Переключатель освещения находится в положении **AUTO**.

Система AFS работает в следующих режимах.

Загородный режим

Форма светового конуса фар перед автомобилям близка к форме конуса ближнего света. Этот режим активируется, если не активированы следующие режимы.

Городской режим

Световой конус перед автомобилем адаптирован так, чтобы он захватывал соседние тротуары, перекрёстки, пешеходные переходы и т. д. Этот режим активен при скорости движения 15-50 км/ч.

Режим автомагистрали

Световой конус фар перед автомобилем адаптирован таким образом, что водитель может своевременно реагировать на препятствие или другую опасность. Режим активен на скорости выше 110 км/ч.

Режим дождя

Световой конус фар перед автомобилем адаптирован таким образом, что во время дождя снижается степень ослепления водителей встречных автомобилей.

Этот режим активируется при скорости 50-90 км/ч, если стеклоочистители проработали в непрерывном режиме свыше двух минут. Режим выключается, когда стеклоочистители не работают дольше восьми минут.

Режим туман

Световой конус фар перед автомобилем адаптируется таким образом, что водитель не ослепляется отражающимся от тумана светом фар.

Этот режим активируется при скорости 15-70 км/ч и если задний противотуманный фонарь включён дольше 10 секунд. Режим выключается, когда задний противотуманный фонарь отключён дольше пяти секунд.

Динамическое адаптивное освещение

Световой конус фар перед автомобилем адаптируется таким образом, что освещается проезжая часть в области поворота. Эта функция активна на скоростях выше 10 км/ч, а также во всех режимах системы AFS.

Туристический режим освещения (режим путешествия)

Этот режим позволяет передвигаться по стране с противоположным направлением движения (право- или левосторонним), не ослепляя водителей встречного транспорта.

При включённом режиме «туристического освещения» перечисленные выше режимы и функция бокового поворота фар отключаются.

«Туристический» режим освещения можно настроить в системе Infotainment » *Руководство по эксплуатации информационно-развлекательной системы Infotainment, глава Настройки систем автомобиля (клавиша CAR).*

ВНИМАНИЕ

В случае неисправности системы адаптивного освещения AFS фары автоматически устанавливаются в аварийное положение, предотвращающее ослепление водителей встречного транспорта. Вследствие этого дальность распространения светового конуса фар перед автомобилем уменьшается. Поэтому продолжайте движение осторожно и незамедлительно обратитесь на сервисное предприятие.

Примечание

При выборе режима движения Эко система AFS отключается » [стр. 173](#).

Ассистент дальнего света

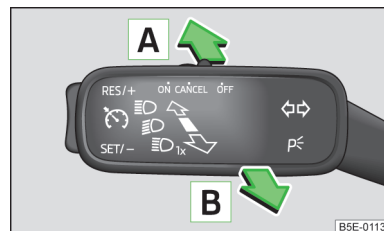

Илл. 31
Рычаг управления: Ассистент дальнего света



Сначала обязательно прочтите и примите к сведению вводную информацию и указания по технике безопасности **!** на стр. 59.

Ассистент дальнего света автоматически включает и выключает дальний свет в зависимости от условий окружающей среды.

Дальний свет регулируется на основе данных, регистрируемых камерой, расположенной между ветровым стеклом и внутренним зеркалом заднего вида. ►

Функцию ассистента управления дальним светом можно включить и отключить в системе Infotainment » *Руководство по эксплуатации информационно-развлекательной системы Infotainment, глава Настройки систем автомобиля (клавиша CAR).*

Дальний свет может включаться автоматически на скорости выше 60 км/ч. Он автоматически отключается, когда скорость становится меньше 30 км/ч.

Когда ассистент автоматически включает дальний свет, в комбинации приборов загорается контрольная лампа

Активирование

- Поверните переключатель освещения в положение **AUTO** » *илл. 30* на стр. 62.
- Переведите рычаг в положение **A** (подпружиненное положение) » *илл. 31*.

На дисплее комбинации приборов появляется контрольная пиктограмма включённого ассистента дальнего света.

Деактивирование

- Если дальний свет **уже включен** автоматически, переведите рычаг подрулевого переключателя в положение **B** (подпружиненное положение) » *илл. 31*.
- Если дальний свет **ещё не включен** автоматически, установите рычаг подрулевого переключателя в положение **A** (дальний свет включится), а затем в положение **B**.

Если необходимо **снова** включить ассистента, установите рычаг подрулевого переключателя в положение **A**.

Ассистента можно также отключить, повернув переключатель освещения из положения **AUTO** в любое другое положение.

Включение дальнего света вручную

Если дальний свет **не включен** автоматически, его можно включить вручную - установите рычаг подрулевого переключателя в положение **A**. Ассистент выключается, контрольная пиктограмма гаснет.

Выключение дальнего света вручную

Если дальний свет **включен** автоматически, его можно отключить вручную - установите рычаг подрулевого переключателя в положение **B**. Ассистент выключается, контрольная пиктограмма гаснет.

Предупреждающее сообщение

Сообщения и указания отображаются на дисплее комбинации приборов.

- Сбой в работе асс-та управл. дальним светом**
- НАРУШЕНИЕ РАБОТЫ АССИС-ТА ДАЛ_СВЕТА**

Обратитесь за помощью на ближайшее сервисное предприятие.

Асс. упр. дальн. светом: очис-те ветров. стекло!

ОЧИСТИТЕ ВЕТРОВОЕ СТЕКЛО

Проверьте, чтобы в области обзора камеры на ветровом стекле не было препятствий.

ВНИМАНИЕ

Ассистент управления дальним светом является всего лишь вспомогательной системой, которая не освобождает водителя от обязанности проверять включение дальнего и ближнего света, и при необходимости включать освещение в зависимости от освещённости. Ручное управление дальним светом может потребоваться в следующих условиях:

- Плохая видимость (туман, ливень, сильный снегопад и т. п.).
- Встречный транспорт на шоссе или автомагистрали частично скрыт.
- Проезд мимо слабо освещённых участников дорожного движения (например, велосипедистов).
- Движение в «крутом» повороте.
- Крутой подъём или спуск.
- Движение по слабо освещённым населённым пунктам.
- Движение на дорожном покрытии с сильным светоотражением.
- Ветровое стекло в области камеры запотело, загрязнено или закрыто наклейкой.
- Рядом с объективом камеры находится источник света, например дисплей внешнего навигатора.

ОСТОРОЖНО

Не располагайте наклейки или схожие предметы на ветровом стекле перед камерой, чтобы не создавать препятствий для работы ассистента управления дальним светом. ■

Противотуманные фары

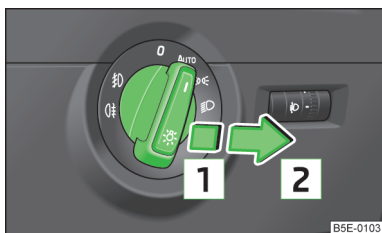

Илл. 32
Переключатель освещения

Сначала обязательно прочтите и примите к сведению вводную информацию и указания по технике безопасности на стр. 59.

Включение/выключение

- Поверните переключатель освещения в положение **AUTO**, или » илл. 32.
- Установите переключатель освещения в положение **[1]**.

Выключаются противотуманные фары в обратной последовательности.

При включенных противотуманных фарах в комбинации приборов горит контрольная лампа » стр. 17.

Противотуманные фары с функцией CORNER

Сначала обязательно прочтите и примите к сведению вводную информацию и указания по технике безопасности на стр. 59.

Функция CORNER использует противотуманные фары для лучшего освещения пространства с соответствующей стороны автомобиля при повороте, парковке и т. п.

Функция CORNER включается автоматически при выполнении следующих условий.

- ✓ Включены указатели поворота или передние колёса сильно повернуты вправо или влево¹⁾.
- ✓ Двигатель работает.

¹⁾ В случае противоречия в управлении (например, передние колёса поворачиваются влево при включённых правых указателях поворота), приоритет отдаётся указателям поворота.

- ✓ Автомобиль стоит на месте или движется со скоростью не более 40 км/ч.
- ✓ Ближний свет включён или переключатель освещения установлен в положение **AUTO** и включён ближний свет.
- ✓ Дневной режим освещения выключен.
- ✓ Противотуманные фары выключены.

Функция CORNER предназначена преимущественно для освещения ближнего пространства в широком секторе перед автомобилем и рядом с автомобилем. Включение и выключение происходит постепенно.

Примечание

При включении передачи заднего хода включаются обе противотуманные фары.

Задний противотуманный фонарь

Сначала обязательно прочтите и примите к сведению вводную информацию и указания по технике безопасности на стр. 59.

Включение/выключение

- Поверните переключатель освещения в положение **AUTO**, или , или » илл. 32 на стр. 65.
- Установите переключатель освещения в положение **[2]**.

Выключается задний противотуманный фонарь в обратной последовательности.

Если автомобиль не оснащён противотуманными фарами, задний противотуманный фонарь включается вытягиванием переключателя освещения непосредственно в положение **[2]**. Этот переключатель можно вытянуть только в одно положение.

При включённом заднем противотуманном фонаре на комбинации приборов горит контрольная лампа » стр. 17.

Если автомобиль оборудован тягово-сцепным устройством в заводской комплектации или дооборудован тягово-сцепным устройством из ассортимента оригинальных принадлежностей ŠKODA, то во время движения с прицепом включается только задний противотуманный фонарь прицепа.

COMING HOME / LEAVING HOME



Сначала обязательно прочтите и примите к сведению вводную информацию и указания по технике безопасности **!** на стр. 59.

Функция COMING HOME / LEAVING HOME (далее коротко: функция) обеспечивает автоматическое включение освещения на непродолжительное время в условиях плохой видимости, после выхода из автомобиля и при приближении к нему.

Функция включается автоматически при наличии следующих условий:

- ✓ Переключатель освещения находится в положении **AUTO** » илл. 30 на стр. 62.
- ✓ Видимость вокруг автомобиля плохая.
- ✓ Зажигание включено.

Эту функцию и настройку длительности работы освещения можно активировать или деактивировать в системе Infotainment » *Руководство по эксплуатации информационно-развлекательной системы Infotainment*, глава *Настройки систем автомобиля (клавиша CAR)*.

Освещение регулируется на основе данных, регистрируемых датчиком, расположенным между ветровым стеклом и внутренним зеркалом заднего вида » стр. 62.

Включаются габаритные огни и ближний свет, фары освещения порогов в наружных зеркалах и подсветка номерного знака.

COMING HOME

Освещение включается автоматически при открывании двери водителя.

Освещение гаснет после закрывания всех дверей и багажного отсека по истечении настроенного времени задержки.

Если одна из дверей или крышка багажного отсека остаются открытыми, освещение гаснет через 60 секунд.

LEAVING HOME

Освещение включается автоматически при отпирании автомобиля с помощью дистанционного управления.

Освещение выключается по истечении настроенного времени задержки или после запираания автомобиля.



ОСТОРОЖНО

Не располагайте наклейки или схожие предметы на ветровом стекле перед датчиком освещённости, чтобы не создавать препятствий для его работы и не вывести датчик из строя.



Примечание

Частое включение функции, особенно при преобладании поездок на короткие расстояния, ведёт к истощению заряда аккумуляторной батареи.

Аварийная световая СИГНАЛИЗАЦИЯ



Илл. 33
Клавиша аварийной световой сигнализации.



Сначала обязательно прочтите и примите к сведению вводную информацию и указания по технике безопасности **!** на стр. 59.

Включение/выключение

➤ Нажмите клавишу  » илл. 33.

При включении аварийной световой сигнализации начинают мигать все указатели поворота. Также начинает мигать контрольная лампа указателей поворота и контрольная лампа в клавише. Аварийная световая сигнализация может быть включена и при выключенном зажигании.

При срабатывании подушки безопасности аварийная световая сигнализация включается автоматически.

Если при включенной аварийной сигнализации и при включенном зажигании включить указатель поворота, то он будет работать только с соответствующей стороны автомобиля.

ВНИМАНИЕ

Аварийную световую сигнализацию необходимо включать, например, в следующих ситуациях:

- В хвосте затора.
- При аварии.

Стояночные огни



Сначала обязательно прочтите и примите к сведению вводную информацию и указания по технике безопасности **!** на стр. 59.

Включение стояночных огней **Р**

- Выключите зажигание.
- Переведите подрулевой переключатель в положение **A** или **B** до упора » *илл. 29* на стр. 61 — габаритные огни на правой или левой стороне автомобиля включатся.

Включение стояночных огней **⌘** с обеих сторон автомобиля

- Поверните переключатель освещения **A** в положение **⌘** » *илл. 28* на стр. 60 и заприте автомобиль.

Примечание

- Стояночные огни **Р** работают только при выключенном зажигании.
- Если выключить зажигание при включённом указателе правого или левого поворота, стояночное освещение автоматически не включается.

Освещение салона

Введение

В этой главе вы найдёте сведения по следующим темам:

Передний плафон освещения салона	67
Задний плафон освещения салона	68
Задний плафон освещения салона	69
Сигнальная лампа передней двери	69
Подсветка пространства вблизи порога двери	69

Передний плафон освещения салона

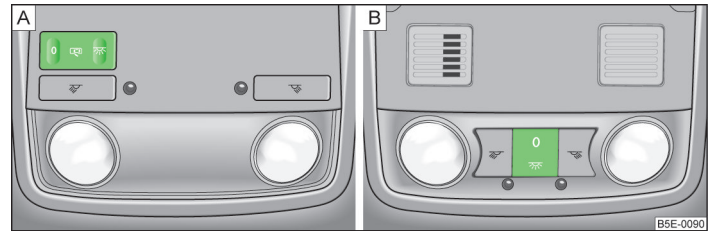

Илл. 34 Переключатель переднего освещения салона - 2 варианта

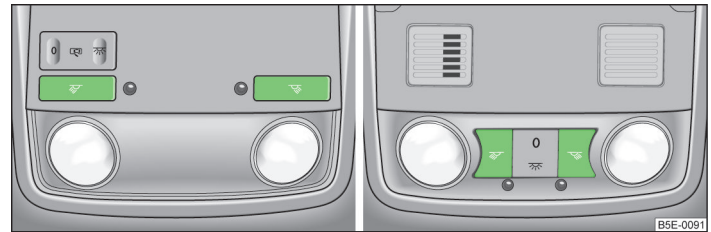

Илл. 35 Переключатель фонарей для чтения - 2 варианта



Сначала обязательно прочтите и примите к сведению вводную информацию на стр. 67.

Положения переключателя » *илл. 34*.

- ⌘ включить
- 0 выключить
- ⌘ управление от концевого выключателя в двери (среднее положение)

В автомобилях с системой охраны салона среднее положение (управление от концевого выключателя в двери) не имеет маркировки » *илл. 34 - B*.

Фонари для чтения

- ⌘ Включение и выключение фонарей для чтения » *илл. 35*

Если управление осуществляется от концевого выключателя в двери, **фонари включаются** при наличии одного из следующих условий.

- Автомобиль отпирается.
- Открывается одна из дверей или багажный отсек.
- Ключ зажигания вынимается из замка.

Если управление осуществляется от концевого выключателя в двери, **фонари выключаются** при наличии одного из следующих условий.

- Автомобиль запирается.
- Включается зажигание.
- Примерно через 30 секунд после закрывания всех дверей.

i Примечание

- Если плафон освещения салона остаётся включённым при выключенном зажигании, или когда открыта одна из дверей, плафон выключается примерно через 10 минут.
- В передний плафон освещения салона встроены два светильника рассеянного света для подсветки рычага переключения передач и средней части передней панели. Они включаются автоматически при включении габаритных фонарей. Одновременно, после включения зажигания (при включённых габаритных огнях) включается подсветка ручки двери.

Задний плафон освещения салона

Только для автомобилей без панорамного сдвижного люка.

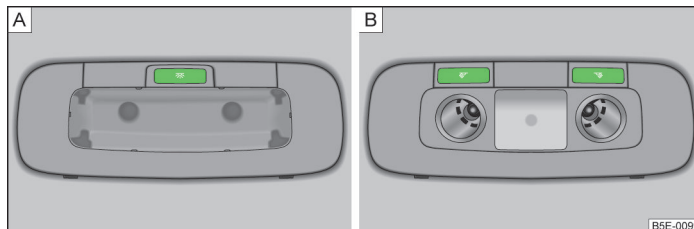

Илл. 36 Плафон освещения салона без фонаря для чтения / плафон освещения салона с фонарём для чтения

Сначала обязательно прочтите и примите к сведению вводную информацию на стр. 67.

Освещение задней части салона включается и выключается одновременно с освещением передней части салона » стр. 67.

Включение и выключение плафонов без фонарей для чтения

- Нажмите клавишу » илл. 36 - [A].

Включение/выключение фонарей для чтения

- Нажмите клавишу или » илл. 36 - [B].

Задний плафон освещения салона

Только для автомобилей с панорамным сдвижным люком.

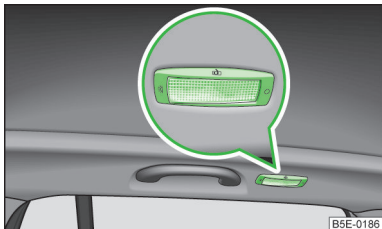

Илл. 37
Задний плафон освещения салона

Сначала обязательно прочтите и примите к сведению вводную информацию на стр. 67.

Можно включить или выключить плафон, передвинув рассеиватель в следующие положения » илл. 37.

☞ включить

0 выключить

☞ управление от концевого выключателя в двери (среднее положение)¹⁾

Сигнальная лампа передней двери

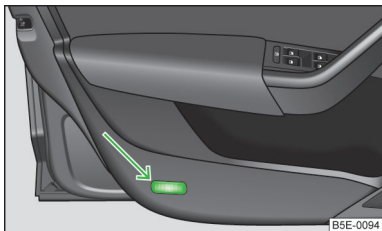

Илл. 38
Сигнальная лампа

¹⁾ В этом положении для этого плафона действуют те же принципы, что и для переднего освещения салона » стр. 67.

Сначала обязательно прочтите и примите к сведению вводную информацию на стр. 67.

Сигнальная лампа находится в нижней части облицовки двери » илл. 38.

Лампа включается и выключается, когда открывается или закрывается передняя дверь.

У автомобилей без этой сигнальной лампы здесь находится световозвращатель.

Примечание

Если дверь открыта, а зажигание выключено, лампа гаснет автоматически примерно через 10 минут.

Подсветка пространства вблизи порога двери

Сначала обязательно прочтите и примите к сведению вводную информацию на стр. 67.

Плафон освещения порога находится на нижней стороне наружного зеркала заднего вида и освещает пространство возле порога передней двери.

Подсветка включается после отпирания автомобиля или при открывании передней двери. Подсветка выключается примерно через 30 секунд после закрытия дверей или при включении зажигания.

ВНИМАНИЕ

При включенной лампе не прикасайтесь к плафону подсветки порога - можно получить ожог!

Примечание

Если дверь открыта, а зажигание выключено, лампа гаснет автоматически примерно через 10 минут.

Обзор

Введение

В этой главе вы найдёте сведения по следующим темам:

Обогрев ветрового и заднего стёкол _____	70
Солнцезащитные козырьки _____	70
Солнцезащитная шторка _____	71

Обогрев ветрового и заднего стёкол

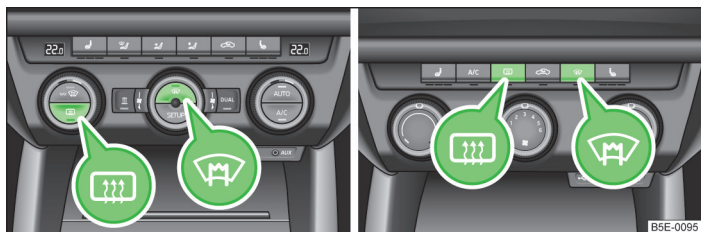

Илл. 39 Клавиши обогрева ветрового и заднего стёкол Climatronic/климатическая установка с ручным управлением, отопитель

Сначала обязательно прочтите и примите к сведению вводную информацию на стр. 70.

Описание изображения » илл. 39.

Включение и выключение обогрева ветрового стекла

Включение и выключение обогрева заднего стекла

Когда обогрев включён, в клавише или под ней горит контрольная лампа.

Обогрев ветрового или заднего стекла работает только при работающем двигателе.

Примерно через 10 минут обогрев ветрового и заднего стекла **автоматически выключается**.

Предписание по охране окружающей среды

Как только заднее стекло освободится от льда или запотевания, его обогрев следует немедленно выключить. Уменьшение потребления электроэнергии в бортовой сети положительно сказывается на расходе топлива » стр. 143, *Экономия электроэнергии*.

Примечание

- При падении напряжения бортовой сети, обогрев ветрового и заднего стёкол автоматически отключается, чтобы сохранить достаточное количество электроэнергии для управления двигателем » стр. 244, *Автоматическое отключение потребителей*.
- Когда контрольная лампа в клавише или под ней мигает, обогрев не работает по причине слишком низкого заряда аккумуляторной батареи.

Солнцезащитные козырьки

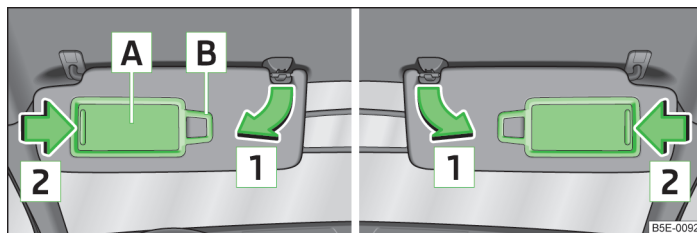

Илл. 40 Солнцезащитный козырёк: слева/справа

Сначала обязательно прочтите и примите к сведению вводную информацию на стр. 70.

Солнцезащитный козырёк со стороны водителя или переднего пассажира можно извлечь из крепления и повернуть к двери в направлении стрелки 1 » илл. 40.

В каждом солнцезащитном козырьке находится косметическое зеркало A с крышкой. Сдвиньте крышку в направлении стрелки 2.

Держатель для бумаг B служит для закрепления лёгких предметов, например, листка с заметками и т. п.

ВНИМАНИЕ

Запрещается отворачивать солнцезащитные козырьки в сторону боковых стёкол, в область срабатывания подушек безопасности, если на козырьках закреплены какие-либо предметы, например, авторучки. При срабатывании верхних подушек это может привести к травмированию водителя и пассажиров.

Солнцезащитная шторка

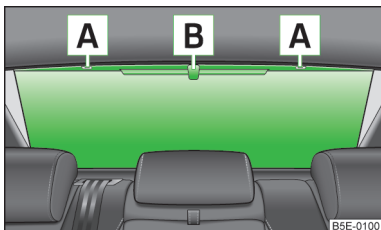

Илл. 41
Солнцезащитная шторка



Сначала обязательно прочтите и примите к сведению вводную информацию на стр. 70.

Солнцезащитная шторка вытягивается из корпуса, расположенного на полке багажного отсека.

Разматывание

➤ Вытяните солнцезащитную шторку за ручку **[B]** » илл. 41 и закрепите её в держателях **[A]**.

Сматывание

➤ Извлеките шторку из держателей **[A]** и придерживайте её за ручку **[B]** » илл. 41 так, чтобы она медленно и без повреждений свернулась в корпус в облицовке багажного отсека.

Стеклоочистители и стеклоомыватели



Введение

В этой главе вы найдёте сведения по следующим темам:

Стеклоочистители и стеклоомыватели	72
Омыватель фар	73

Стеклоочистители и стеклоомыватель работают только при включённом зажигании и закрытом капоте.

При включённом прерывистом режиме стеклоочистителей интервал движения стеклоочистителей изменяется в зависимости от скорости движения.

При работе в автоматическом режиме очистки во время дождя, интервалы срабатывания стеклоочистителя регулируются в зависимости от интенсивности дождя.

Если при включении передачи заднего хода стеклоочиститель ветрового стекла включён, стеклоочиститель заднего стекла автоматически выполняет один цикл очистки.

Функцию автоматической очистки заднего стекла во время дождя можно активировать или деактивировать в системе Infotainment » *Руководство по эксплуатации информационно-развлекательной системы Infotainment, глава Настройки систем автомобиля (клавиша CAR)*.

Долив жидкости для стеклоомывателя » стр. 234.



ВНИМАНИЕ

- Условием чёткой видимости и безопасной езды является безупречное состояние щёток стеклоочистителей » стр. 268.
- В целях безопасности меняйте щётки стеклоочистителя один - два раза в год. Их можно приобрести на дилерском предприятии ŠKODA.
- Не используйте стеклоомыватель при низких температурах без предварительного обогрева ветрового стекла. В противном случае моющая жидкость может замёрзнуть на ветровом стекле и ограничить видимость.
- Функция автоматической очистки во время дождя работает только как вспомогательная система. Водитель не освобождается от обязанности вручную регулировать работу стеклоочистителей в зависимости от условий видимости на дороге.

! ОСТОРОЖНО

- При низких температурах и в зимний период перед началом поездки или перед включением зажигания проверяйте, не примёрзли ли щётки стеклоочистителей к стеклу. При включении стеклоочистителей с примёрзшими щётками, возможно повреждение как самих щёток, так и мотора стеклоочистителя!
- Если при включённом стеклоочистителе выключить зажигание, то после включения зажигания щётки стеклоочистителя продолжают работать в прежнем режиме. Учтите, что, при низких температурах, щётки стеклоочистителей могут примёрзнуть к стеклу за время между выключением и последующим включением зажигания.
- Осторожно отделите примёрзшие щётки стеклоочистителей от ветрового или заднего стекла.
- Перед началом движения удалите снег и лёд со щёток стеклоочистителей.
- При неосторожном обращении со стеклоочистителями существует опасность повреждения ветрового стекла.
- При отведенных поводках передних стеклоочистителей не включайте зажигание! В противном случае стеклоочистители перейдут в исходное положение и поцарапают лакокрасочное покрытие капота.
- При попадании постороннего предмета на ветровое стекло щётка пытается его удалить. После пяти попыток удаления препятствия стеклоочиститель останавливается, чтобы предупредить повреждение механизма стеклоочистителя. Удалите посторонний предмет и снова включите стеклоочиститель.

i Примечание

- После каждого третьего выключения зажигания исходное положение поводков переднего стеклоочистителя меняется. Это препятствует преждевременной усталости материала резинок щёток стеклоочистителя.
- Очиститель заднего стекла работает только при закрытой крышке багажного отсека.
- Содержите щётки стеклоочистителей в чистоте. На них могут оставаться частицы загрязнений, например, после автоматической мойки » стр. 220.
- Если температура окружающего воздуха ниже +10 °С, то при включённом двигателе происходит обогрев жиклёров стеклоомывателя.

Стеклоочистители и стеклоомыватели

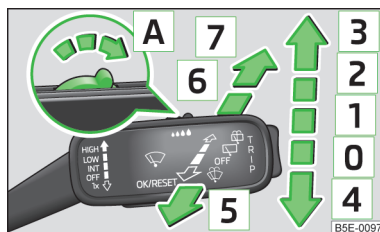

Илл. 42
Положения подрулевого переключателя стеклоочистителей и стеклоомывателя

📖 Сначала обязательно прочтите и примите к сведению вводную информацию и указания по технике безопасности **!** на стр. 71.

Положения подрулевого переключателя » илл. 42.

- 0** Стеклоочистители выключены
- 1** Прерывистый режим очистки ветрового стекла/автоматическая очистка во время дождя
- 2** Медленная очистка ветрового стекла
- 3** Быстрая очистка ветрового стекла
- 4** Однократный цикл очистки ветрового стекла, сервисное положение поводков стеклоочистителя » стр. 268 (подпружиненное положение)
- 5** Функция совместной автоматической работы стеклоочистителя и стеклоомывателя ветрового стекла (подпружиненное положение)
- 6** Очистка заднего стекла (стеклоочиститель срабатывает регулярно через несколько секунд)
- 7** Функция совместной автоматической работы стеклоочистителя и стеклоомывателя заднего стекла (подпружиненное положение)
- A** Регулятор настройки интервала между отдельными циклами очистки (**1** прерывистый режим очистки ветрового стекла) или скорости очистки во время дождя (**1** автоматическая очистка ветрового стекла во время дождя)

Автоматическая очистка ветрового стекла во время дождя

Функцию автоматической очистки ветрового стекла во время дождя можно активировать или деактивировать в системе Infotainment » Руководство по эксплуатации информационно-развлекательной системы Infotainment, глава Настройки систем автомобиля (клавиша CAR).

Функция совместной автоматической работы стеклоочистителя и стеклоомывателя ветрового стекла

Стеклоомыватель срабатывает первым, стеклоочистители включаются с небольшой задержкой. При движении на скорости более 120 км/ч стеклоомыватель и стеклоочиститель работают одновременно.

После отпущения переключателя стеклоомыватель перестанет подавать жидкость, стеклоочиститель выполнит ещё 2-3 цикла очистки (в зависимости от длительности предшествующей работы омывателя).

При скорости свыше 2 км/ч стеклоочиститель делает ещё один взмах через 5 секунд после последнего взмаха, чтобы удалить последние капли со стекла. При желании эту функцию можно включить или отключить на сервисном предприятии.

Функция совместной автоматической работы стеклоочистителя и стеклоомывателя заднего стекла

Стеклоомыватель срабатывает первым, стеклоочиститель включается с небольшой задержкой.

После отпущения переключателя, стеклоомыватель перестанет подавать жидкость, стеклоочиститель выполнит ещё 2-3 цикла очистки (в зависимости от длительности предшествующей работы омывателя). **Подрулевой переключатель остаётся в положении [6].**

Функция автоматической очистки заднего стекла во время дождя (Octavia Combi)

Если переключатель стеклоочистителя находится в положении [2] или [3] » илл. 42, то при скорости выше 5 км/ч каждые 30 или 10 секунд выполняется 1 цикл очистки заднего стекла.

При включённой автоматической очистке ветрового стекла во время дождя (подрулевой переключатель в положении [1]) эта функция активна только при работе очистителя ветрового стекла в постоянном режиме (без перерывов между циклами очистки).

Функцию автоматической очистки заднего стекла во время дождя можно активировать или деактивировать в системе Infotainment » *Руководство по эксплуатации информационно-развлекательной системы Infotainment, глава Настройки систем автомобиля (клавиша CAR).*

Зимнее положение стеклоочистителей ветрового стекла

Если стеклоочистители находятся в исходном положении, их невозможно отвести от ветрового стекла. Поэтому мы рекомендуем в зимнее время устанавливать стеклоочистители в такое положение, чтобы их легко можно было отвести от ветрового стекла.

- » Включите стеклоочиститель.
- » Выключите зажигание.

Стеклоочистители останутся в положении, в котором они находились при выключении зажигания.

В качестве зимнего положения Вы можете также использовать сервисное положение стеклоочистителей » [стр. 268](#).

Примечание

Если стеклоочистители работают в медленном или быстром режиме и скорость автомобиля становится ниже 4 км/ч, стеклоочистители автоматически переключаются на более низкую скорость работы. Первоначальные настройки поэтапно восстанавливаются, когда скорость автомобиля превысит 8 км/ч. ■

Омыватель фар



Сначала обязательно прочтите и примите к сведению вводную информацию и указания по технике безопасности [1] на стр. 71.

Омыватель фар после включения зажигания всегда включается после первого и после каждого десятого включения омывателя ветрового стекла, когда включён ближний свет.

При каждом цикле очистки происходит двукратное омывание фар.

Необходимо регулярно, например, после каждой заправки, удалять с рассеивателей фар засохшую грязь (остатки насекомых и т. п.). Поэтому обратите внимание на следующие указания » [стр. 224, Стёкла фар](#).

Чтобы обеспечить нормальную работу омывателя в зимнее время, очищайте опоры жиклёров от снега и удаляйте лёд с помощью специального спрея.



ОСТОРОЖНО

Никогда не вытягивайте жиклёры омывателя фар вручную - возможно их повреждение!



Примечание

Система очистки фар работает при наружной температуре от -12 °C до +39 °C. ■

Зеркала заднего вида

Введение

В этой главе вы найдёте сведения по следующим темам:

Внутреннее зеркало заднего вида	75
Наружные зеркала	75

ВНИМАНИЕ

- Следите за тем, чтобы зеркала не были покрыты льдом, снегом, налётом или другими предметами.
- Выпуклые (выгнутые наружу) или асферические наружные зеркала увеличивают угол обзора. Однако объекты в таких зеркалах кажутся меньше. Поэтому эти зеркала лишь условно подходят для оценки расстояния до следующих сзади автомобилей.
- Для оценки расстояния до следующих сзади автомобилей, по возможности, пользуйтесь внутренним зеркалом заднего вида.
- Подсветка дисплея портативного навигатора может привести к неправильному срабатыванию функции автоматического затемнения зеркала и привести к аварии.

ВНИМАНИЕ

- Зеркала с автоматическим затемнением (электрохромные зеркала) содержат жидкий электролит, который при повреждении зеркала может вытечь.
- Вытекший электролит может вызвать раздражение кожи, глаз и органов дыхания. Немедленно обеспечьте достаточную подачу приточного воздуха и выйдите из автомобиля. Если это невозможно, опустите все стёкла и откройте двери.
 - При проглатывании электролита немедленно обратитесь к врачу.
 - При попадании электролита на кожу или в глаза немедленно промойте их большим количеством воды в течение не менее одной минуты. После этого немедленно обратитесь к врачу.

ОСТОРОЖНО

Наружные зеркала, оснащённые электроприводом для складывания , нельзя складывать и раскладывать вручную, иначе электропривод можно повредить.

Примечание

- Исправная работа автоматического затемнения зеркала возможна только при условии, что солнцезащитная шторка заднего стекла убрана в чехол на полке багажного отсека, и попаданию света на зеркало не препятствуют какие-либо другие предметы.
- При отключении автоматического затемнения внутрисалонного зеркала заднего вида отключается затемнение и наружных зеркал.
- Обогрев наружных зеркал работает только при работающем двигателе, и температуре воздуха снаружи до +35 С.
- Не прикасайтесь к поверхности наружных зеркал, если включён их обогрев.
- При неисправности электрического привода регулировки, можно настроить оба наружных зеркала вручную, нажимая на край зеркала.
- При неисправности электропривода регулировки зеркала обратитесь на сервисное предприятие.

Внутреннее зеркало заднего вида

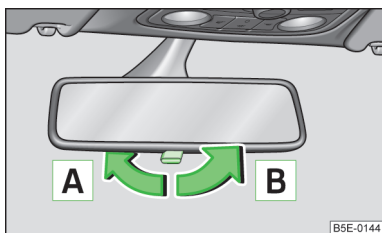

Илл. 43
Внутреннее зеркало заднего вида с ручной установкой режима затемнения

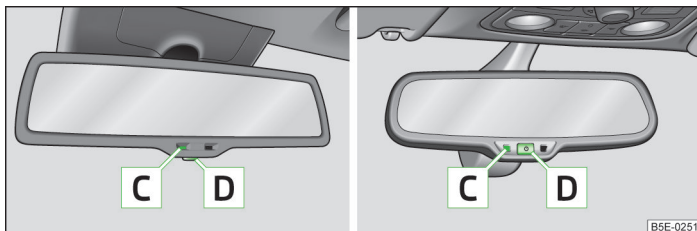

Илл. 44 Зеркала с автоматическим затемнением

Сначала обязательно прочтите и примите к сведению вводную информацию и указания по технике безопасности **!** на стр. 74.

Внутреннее зеркало заднего вида с ручной установкой режима затемнения

- Для **затемнения зеркала** переместите рычажок снизу на зеркале по направлению к ветровому стеклу - стрелка **A** » илл. 43.
- Для **возвращения исходных настроек** передвиньте рычажок снизу на зеркале в направлении от ветрового стекла - стрелка **B**.

Зеркало с автоматическим затемнением

- Чтобы **активировать** автоматическое затемнение, нажмите клавишу **D** » илл. 44.

Контрольная лампа **C** загорается.

- Чтобы **деактивировать** автоматическое затемнение, нажмите клавишу **D** » илл. 44 ещё раз.

Контрольная лампа **C** гаснет.

Если автоматическое затемнение включено, зеркало **автоматически** затемняется при попадании на него луча света сзади.

При включении внутрисалонного освещения или при включении передачи заднего хода зеркало возвращается в основное (незатемнённое состояние).

Не закрепляйте внешние навигационные приборы на ветровом стекле и вблизи салонного зеркала с автоматическим затемнением » **страница 74, !** в разделе *Введение*.

Наружные зеркала

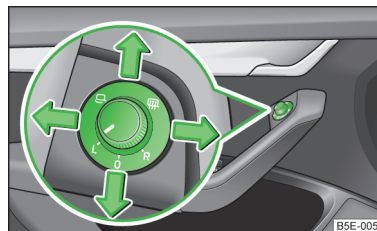

Илл. 45
Передняя дверь: поворотный регулятор наружных зеркал

Сначала обязательно прочтите и примите к сведению вводную информацию и указания по технике безопасности **!** на стр. 74.

Перемещая регулятор по направлениям, обозначенным стрелками, можно установить зеркало в необходимое положение » **илл. 45**.

Движение зеркала повторяет движение поворотного регулятора.

Регулятор можно установить в следующие положения.

- L** Регулировка левого зеркала или обоих зеркал
- R** Регулировка правого зеркала или обоих зеркал
- 0** Выключение регулировки зеркал
- ☀** Обогрев зеркал
- ↔** Складывание наружных зеркал

Синхронная регулировка обоих зеркал

После перевода регулятора в положение **L** или **R** (в автомобилях с правым рулём) в положение **R** можно регулировать положение обоих зеркал одновременно.

Синхронную регулировку обоих зеркал можно активировать или деактивировать в системе Infotainment » *Руководство по эксплуатации информационно-развлекательной системы Infotainment, глава Настройки систем автомобиля (клавиша CAR).*

Складывание обоих наружных зеркал с помощью поворотного регулятора

Складывание обоих наружных зеркал возможно только при выключенном зажигании, а также при скорости до 50 км/ч.

Зеркала раскладываются в рабочее положение, после чего регулятор следует повернуть из положения  в любое другое.

Автоматическое складывание / раскладывание обоих наружных зеркал

После запираания автомобиля наружные зеркала автоматически складываются в парковочное положение.

После отпираания автомобиля наружные зеркала автоматически раскладываются в рабочее положение.

Функцию автоматического складывания / раскладывания наружных зеркал можно активировать или деактивировать в системе Infotainment » *Руководство по эксплуатации информационно-развлекательной системы Infotainment, глава Настройки систем автомобиля (клавиша CAR).*

Зеркала с автоматическим затемнением

Наружные зеркала затемняются одновременно с внутренним автоматически затемняемым зеркалом » [стр. 75](#).

Складывание зеркала со стороны переднего пассажира

В автомобилях с функцией запоминания положения водительского сиденья » [стр. 80](#) это зеркало слегка наклоняется вниз при включении передачи заднего хода, когда регулятор зеркал находится в положении **R**, а у праворульных автомобилей - в положении **L** » [илл. 45](#). Это позволяет видеть край бордюра при парковке.

Зеркало возвращается в своё исходное положение после поворота регулятора из положения **R**, у праворульных автомобилей — из положения **L**, в другое положение, или при скорости движения выше 15 км/ч.

Функцию складывания зеркала со стороны переднего пассажира можно активировать или деактивировать в системе Infotainment » *Руководство по эксплуатации информационно-развлекательной системы Infotainment, глава Настройки систем автомобиля (клавиша CAR).*

Запоминание положения наружных зеркал

В автомобилях с функцией запоминания положения водительского сиденья » [стр. 80](#) или функцией памяти ключа » [стр. 81](#) можно сохранить настройки положения наружных зеркал при сохранении в памяти положения сиденья водителя.

Сиденья и практическое оборудование

Регулировка сидений

Введение

В этой главе вы найдёте сведения по следующим темам:

Ручная регулировка передних сидений	78
Электрорегулировка передних сидений	79
Подголовники	79
Функция запоминания положения сиденья с электроприводами	80
Функция памяти в радиоключе	81

Сиденье водителя должно быть отрегулировано так, чтобы при нажатых до упора педалях ноги были немного согнуты в коленях.

Спинка сиденья водителя должна быть отрегулирована так, чтобы до верхней точки рулевого колеса можно было достать немного согнутой в локте рукой.

Правильная регулировка сиденья особенно важна для:

- точного и быстрого доступа к элементам управления,
- расслабленного положения тела, не приводящего к усталости.
- **обеспечения максимального защитного эффекта ремней и подушек безопасности.**

ВНИМАНИЕ

Общие сведения

- При регулировании сидений соблюдайте осторожность! При невнимательном или бесконтрольном регулировании возможно защемление частей тела.
- Электрорегулировка передних сидений работает и при выключенном зажигании (в том числе при вынутом ключе зажигания). Поэтому не оставляйте детей в салоне автомобиля без присмотра.
- Во время движения спинки сидений не должны быть слишком сильно отклонены назад, так как это отрицательно влияет на эффективность работы ремней и подушек безопасности - опасность травмы!
- Никогда не берите пассажиров больше, чем есть посадочных мест.

ВНИМАНИЕ (продолжение)

- Каждый пассажир должен правильно пристегнуться ремнём безопасности на своём сиденье. Дети должны быть пристёгнуты с использованием специальных удерживающих систем » *стр. 207, Безопасная перевозка детей.*
- Для максимально эффективной защиты пассажиров передние сиденья и все подголовники должны быть отрегулированы в соответствии с ростом сидящих, а ремни безопасности должны быть всегда правильно пристёгнуты.
- На сиденье переднего пассажира не перевозите никакие предметы, кроме тех, которые для этого предназначены (например, детское сиденье) - опасность аварии!

ВНИМАНИЕ

Указания для водителя

- Сиденье водителя регулируйте только в неподвижном автомобиле - опасность аварии!
- Поддерживайте расстояние между грудной клеткой и рулевым колесом не менее 25 см, а между ногами и передней панелью (в области коленной подушки безопасности) не менее 10 см. Если Вы не соблюдаете это минимальное расстояние, система подушек безопасности не сможет Вас защитить - Опасно для жизни!
- Следите за тем, чтобы в пространстве для ног водителя не было никаких предметов, поскольку в процессе манёвров или при торможении они могут попасть в педальный механизм » *стр. 135.* В этом случае водитель может лишиться возможности тормозить, а также оперировать сцеплением и акселератором.

! ВНИМАНИЕ

Указания для переднего пассажира

- Расстояние между пассажиром и передней панелью должно быть не менее 25 см. Если не соблюдать это минимальное расстояние, система подушек безопасности не сможет вас защитить — опасно для жизни!
- Ноги (ступни) во время движения всегда должны находиться в пространстве для ног — никогда не кладите ноги на переднюю панель, не высовывайте их из окна и не кладите ноги на подушку сиденья (не сидите на сиденье «с ногами»). В случае торможения или аварии вы подвергаете себя повышенному риску получения травм. При срабатывании подушки безопасности неправильное положение на сиденье может стать причиной смертельных травм!

i Примечание

- В механизме регулировки наклона спинки через некоторое время может появиться люфт.
- В целях безопасности, в памяти положений сиденья водителя и радиоключа невозможно сохранить такое положение сиденья, при котором угол наклона спинки относительно подушки сиденья превышает 102°.
- При сохранении нового положения сиденья водителя и наружных зеркал предыдущее сохранённое положение удаляется.

Ручная регулировка передних сидений

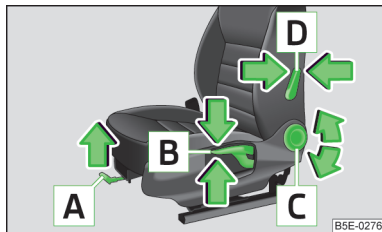

Илл. 46
Органы регулировки сиденья



Сначала обязательно прочтите и примите к сведению вводную информацию и указания по технике безопасности **!** на стр. 77.

Пояснение к изображению » илл. 46

- A** Регулировка продольного положения сиденья
- B** Регулировка сиденья по высоте¹⁾
- C** Регулировка наклона спинки сиденья
- D** Регулировка поясничного подпора

Регулировка продольного положения сиденья

- Потяните рычаг **A** » илл. 46 в направлении стрелки и сдвиньте сиденье в нужное положение.

После отпускания рычага сиденье должно зафиксироваться с отчётливым звуком!

Регулировка сиденья по высоте¹⁾

- Последовательно тяните или нажимайте рычаг **B** » илл. 46 в направлении одной из стрелок.

Регулировка наклона спинки сиденья

- Разгрузите спинку сиденья (не прислоняйтесь к ней) и вращайте маховичок **C** » илл. 46 в направлении одной из стрелок.

Регулировка поясничного подпора

- Нажимайте рычаг **D** » илл. 46 в направлении одной из стрелок.

¹⁾ Только для некоторых стран.

Электрорегулировка передних сидений

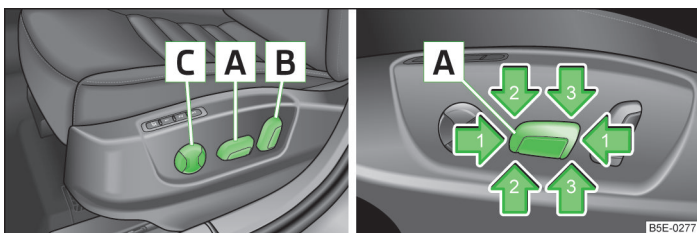

Илл. 47 Органы управления / регулировка подушки сиденья

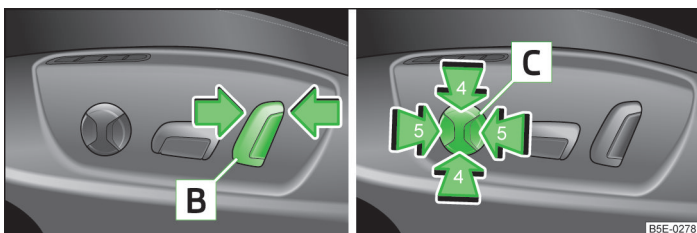

Илл. 48 Регулировка спинки сиденья / поясничного подпора

Сначала обязательно прочтите и примите к сведению вводную информацию и указания по технике безопасности на стр. 77.

Пояснения к [» илл. 47](#) и [» илл. 48](#)

- Регулировка подушки сиденья
- Регулировка наклона спинки сиденья
- Регулировка поясничного подпора

Регулировка продольного положения сиденья

➤ Нажимайте переключатель в направлении одной из стрелок [» илл. 47](#).

Регулировка наклона подушки сиденья

➤ Нажимайте переключатель в направлении одной из стрелок [» илл. 47](#).

Регулировка подушки сиденья по высоте

➤ Нажимайте переключатель в направлении одной из стрелок [» илл. 47](#).

Регулировка наклона спинки сиденья

➤ Нажимайте переключатель в направлении одной из стрелок [» илл. 48](#).

Регулировка поясничного подпора по высоте

➤ Нажимайте переключатель в области одной из стрелок [» илл. 48](#).

Увеличение или уменьшение выпуклости поясничного подпора

➤ Нажимайте переключатель в области одной из стрелок [» илл. 48](#).

Отрегулированное положение сиденья водителя можно сохранить в памяти положений сиденья [» стр. 80](#), или в памяти радиоключа [» стр. 81](#).

Примечание

Если процесс регулировки будет прерван, необходимо повторно нажать соответствующий переключатель.

Подголовники

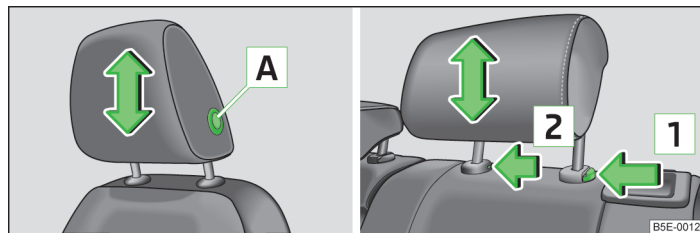

Илл. 49 Подголовники: спереди/сзади

Сначала обязательно прочтите и примите к сведению вводную информацию и указания по технике безопасности на стр. 77.

Наилучшая защита обеспечивается, если верхний край подголовника находится на одной высоте с верхней точкой головы.

Регулировка высоты

- Возьмитесь за **подголовник переднего сиденья** обеими руками сбоку, нажмите и удерживайте кнопку фиксатора **A** » илл. 49 и сдвиньте подголовник в требуемое положение.
- Возьмитесь за **подголовник заднего сиденья** обеими руками сбоку и вытяните его **вверх** » илл. 49.
- Чтобы **опустить задний подголовник**, одной рукой нажмите и удерживайте нажатой клавишу фиксатора **1**, а другой вдавите вниз подголовник.

Для максимально эффективной защиты пассажиров подголовники и передние сиденья должны быть отрегулированы в соответствии с ростом сидящих, а ремни безопасности должны быть всегда правильно пристёгнуты » стр. 190, *Правильное положение на сиденье*.

Снятие и установка

Снять можно только подголовники задних сидений.

- Вытяните подголовник из спинки сиденья до упора.
- Нажмите кнопку фиксатора в направлении стрелки **1** » илл. 49, одновременно с помощью плоской отвёртки шириной макс. 5 мм нажмите кнопку фиксатора в отверстии **2** и снимите подголовник.
- Для установки подголовника вставьте его в спинку сиденья до фиксации с характерным щелчком.

ВНИМАНИЕ

- Только правильно отрегулированный по росту водителя / пассажира подголовник обеспечивает в случае аварии эффективную защиту.
- Всегда езьте без подголовников - опасность получения травм!
- Если задние сиденья заняты, то задние подголовники не должны находиться в нижнем положении.

Примечание

- У передних спортивных сидений подголовники интегрированы в спинки. Они не регулируются по высоте и не снимаются.
- Центральный задний подголовник имеет только два положения регулировки.

Функция запоминания положения сиденья с электроприводами

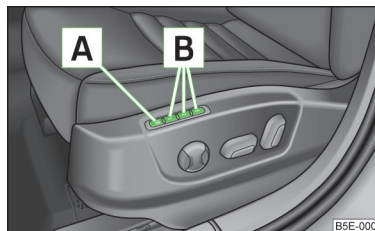

Илл. 50
Клавиши памяти и клавиша SET



Сначала обязательно прочтите и примите к сведению вводную информацию и указания по технике безопасности **1** на стр. 77.

Функция памяти положения сиденья водителя предоставляет Вам возможность сохранять индивидуальные положения сиденья и наружных зеркал заднего вида. Каждой из трёх клавиш памяти **B** » илл. 50 можно присвоить одно отрегулированное положение сиденья.

Сохранение настроек положения сиденья и наружных зеркал для движения вперёд

- Включите зажигание.
- Установите сиденье в необходимое положение.
- Отрегулируйте оба наружных зеркала заднего вида » стр. 75.
- Нажмите клавишу **SET** **A** » илл. 50.
- В течение 10 секунд после нажатия клавиши **SET** нажмите необходимую клавишу памяти **B**.

Сохранение настройки в памяти подтверждается звуковым сигналом.

Запоминание положения наружного зеркала со стороны переднего пассажира для движения задним ходом

- Включите зажигание.
- Нажмите нужную клавишу памяти **B** » илл. 50.
- Установите регулятор положения наружных зеркал в положение **R**, а на праворульных автомобилях в положение **L** » стр. 75.
- Включите передачу заднего хода.
- Отрегулируйте положение наружного зеркала со стороны переднего пассажира » стр. 75.
- Выключите передачу заднего хода.

Отрегулированное положение наружного зеркала сохраняется.

Вызов сохранённых настроек

➤ **Кратковременно** нажмите необходимую клавишу памяти **[B]** » илл. 50 при выключенном зажигании и открытой двери водителя.

или

➤ **Продолжительно** нажимайте необходимую клавишу памяти **[B]** при включённом зажигании или закрытой двери водителя.

Прекращение начавшейся регулировки

➤ Нажмите любую клавишу на сиденье водителя или кнопку **[A]** на радиоключе.

Примечание

При каждом новом сохранении настроек положения сиденья и наружных зеркал для движения вперёд, необходимо также заново сохранять индивидуальную настройку наружного зеркала на стороне переднего пассажира для движения задним ходом.

Функция памяти в радиоключе



Сначала обязательно прочтите и примите к сведению вводную информацию и указания по технике безопасности **[!]** на стр. 77.

В памяти радиоключа можно активировать **функцию автоматического запоминания положения сиденья водителя и наружных зеркал при запираании автомобиля** (далее коротко - функция автоматического запоминания).

Эту функцию также можно активировать или деактивировать в системе Infotainment » Bedienungsanleitung Infotainment, глава *Настройки систем автомобиля* (клавиша CAR).

Сохранение настроек положения сиденья и наружных зеркал для движения вперёд

➤ Включите функцию автоматического сохранения.

Когда эта функция активирована, при каждом запираании автомобиля текущее положение сиденья водителя и положение наружных зеркал для движения вперёд будет сохраняться в памяти радиоключа. При последующем отпи-

рании автомобиля тем же самым ключом, сиденье водителя и наружные зеркала заднего вида установятся в положение, сохранённое в памяти этого ключа ¹⁾.

Программирование положения зеркала со стороны переднего пассажира для движения задним ходом

- Отоприте автомобиль радиоключом.
- Включите зажигание.
- Установите регулятор положения наружных зеркал в положение **R**, а на праворульных автомобилях в положение **L** » стр. 75.
- Включите передачу заднего хода.
- Отрегулируйте положение наружного зеркала со стороны переднего пассажира » стр. 75.
- Выключите передачу заднего хода.

Настроенное положение наружного зеркала сохранится в памяти этого радиоключа.

Активация функции автоматического сохранения

- Отоприте автомобиль радиоключом.
- Нажмите и удерживайте любую клавишу памяти **[B]** » илл. 50 на стр. 80. После того, как сиденье установится в положение, сохранённое за соответствующей клавишей, одновременно нажимайте клавишу **[A]** на радиоключе в течение 10 секунд.

Успешная активация функции автоматического сохранения для данного ключа подтверждается звуковым сигналом.

В памяти ключа сохранённое за клавишей памяти положение сиденья водителя и наружных зеркал **не сохраняется**.

При необходимости, сиденье можно установить в требуемое положение » стр. 79.

После запираания автомобиля текущее положение сиденья водителя и наружных зеркал сохраняется в памяти радиоключа.

Деактивирование функции автоматического сохранения

- Отоприте автомобиль радиоключом.
- Нажмите и удерживайте клавишу **[SET]** **[A]** » илл. 50 на стр. 80. Одновременно в течение 10 секунд нажмите клавишу **[A]** на радиоключе.

¹⁾ Для сохранения положения сидений и наружных зеркал автомобиль следует отпирать и запиравать тем же ключом.

Успешное деактивирование функции автоматического сохранения для данного ключа подтверждается звуковым сигналом.

Прекращение начавшейся регулировки

➤ Нажмите любую клавишу на сиденье водителя или кнопку  на радиоключе.

Функции сидений

Введение

В этой главе вы найдёте сведения по следующим темам:

Подогрев сидений	82
Передний подлокотник	83
Задний подлокотник	83
Складная спинка сиденья переднего пассажира	83
Спинки задних сидений	84

Подогрев сидений

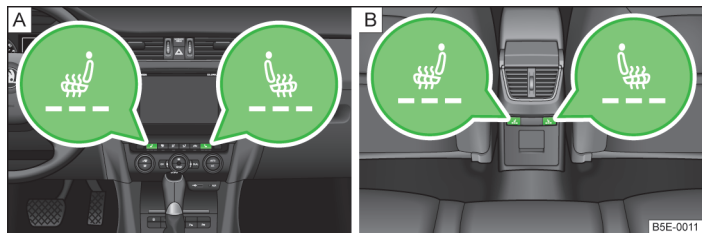

Илл. 51 Подогрев сидений: передние / задние сиденья

 Сначала обязательно прочтите и примите к сведению вводную информацию на стр. 82.

Спинки и подушки передних сидений, а также обоих крайних задних сидений могут быть оборудованы электроподогревом.

Подогрев сидений можно использовать только при работающем двигателе.

Включение

➤ Нажмите клавишу  или  » илл. 51.

Однократным нажатием включается максимальная интенсивность нагрева - ступень 3. Об этом сообщают три горящие контрольные лампы под соответствующей клавишей » илл. 51 - **A** или в клавише » илл. 51 - **B**.

Последующие нажатия клавиши уменьшают мощность обогрева вплоть до его отключения. Включённая мощность обогрева показывается количеством горящих под клавишей или в клавише индикаторов.

ВНИМАНИЕ

При низкой чувствительности к боли и/или высоким температурам, что может быть вызвано приёмом лекарств, параличом, хроническими заболеваниями (например, диабетом), рекомендуется полностью отказаться от обогрева сидений. В противном случае существует риск трудноизлечимых ожогов спины, ягодиц и бёдер. Если же Вы все равно намерены использовать подогрев сидений, то в случае продолжительной поездки рекомендуем делать регулярные остановки, чтобы тело могло отдохнуть от нагрузки. Для оценки Вашего состояния обратитесь к своему лечащему врачу.

ОСТОРОЖНО

- Не становитесь на подушки сидений коленями и не подвергайте их точечной нагрузке.
- Не включайте подогрев сиденья, когда на нём никто не сидит.
- Если сиденье занято закреплёнными или просто лежащими на нём предметами (например, детское сиденье, сумка и пр.), не включайте подогрев этого сиденья. Может возникнуть неисправность нагревательного элемента.
- Если на сиденье установлены дополнительные защитные или декоративные чехлы, не включайте подогрев сиденья. Чехлы могут быть повреждены, а нагревательный элемент может выйти из строя.
- Не проводите влажную чистку сидений » стр. 227.

Примечание

При падении бортового напряжения подогрев сидений автоматически отключается для достаточного обеспечения электроэнергией управления двигателем » стр. 244, Автоматическое отключение потребителей.

Передний подлокотник

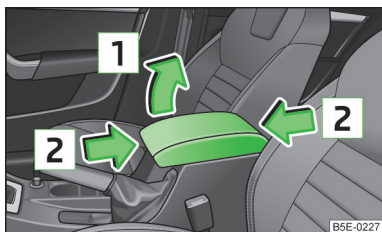

Илл. 52
Регулировка подлокотника



Сначала обязательно прочтите и примите к сведению вводную информацию на стр. 82.

Подлокотник регулируется по высоте и в продольном направлении.

Регулировка высоты

➤ Сначала закройте крышку и затем поднимите её в направлении стрелки **1** » илл. 52 в одно из четырёх фиксированных положений.

Перемещение

➤ Сдвиньте крышку по направлению стрелки **2** » илл. 52 в нужное положение.

Под подлокотником имеется вещевой отсек » стр. 92.

i Примечание

Перед использованием стояночного тормоза передвиньте крышку подлокотника назад до упора.

Задний подлокотник

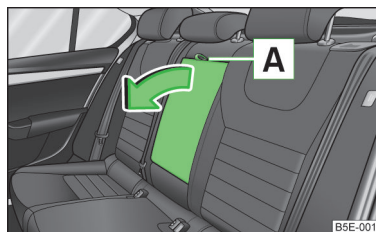

Илл. 53
Опускание подлокотника



Сначала обязательно прочтите и примите к сведению вводную информацию на стр. 82.

Откидывание

➤ Потяните за петлю **A** » илл. 53 и откиньте подлокотник в направлении стрелки.

В подлокотнике может находиться подстаканник » стр. 89.

Складная спинка сиденья переднего пассажира

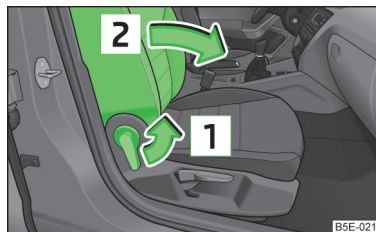

Илл. 54
Складывание спинки сиденья переднего пассажира



Сначала обязательно прочтите и примите к сведению вводную информацию на стр. 82.

Спинку сиденья переднего пассажира можно сложить вперёд в горизонтальное положение.

Откидывание

➤ Потяните за рычажок по стрелке **1** » илл. 54.

➤ Опустите спинку вперёд по стрелке **2**.

Должен быть слышен щелчок фиксации.

Возврат в исходное положение

➤ Потяните за рычажок по стрелке **1** » илл. 54.

➤ Поднимите спинку в противоположном стрелке **2** направлении.

Должен быть слышен щелчок фиксации.

! ВНИМАНИЕ

- Если на сложенной спинке сиденья перевозится груз, то на это время выключите фронтальную подушку безопасности переднего пассажира » стр. 205.
- Регулируйте высоту ремней только на стоящем автомобиле.
- После складывания/раскладывания спинки всегда проверяйте надёжность её фиксации. Для этого потяните за спинку.
- Когда спинка сиденья сложена, пассажиров разрешается перевозить только за сиденьем водителя.
- При складывании спинки следить за тем, чтобы между ней и подушкой не попала какая-либо часть тела — опасность получения травмы!
- Никогда не перевозите на сложенной спинке сиденья предметы, которые
 - загораживают обзор водителю,
 - могут создать помехи управлению автомобилем, например, попадут под педаль или помешают водителю иным способом,
 - при интенсивном разгоне, изменении направления или торможении смогут нанести травмы сидящим в автомобиле.

Спинки задних сидений

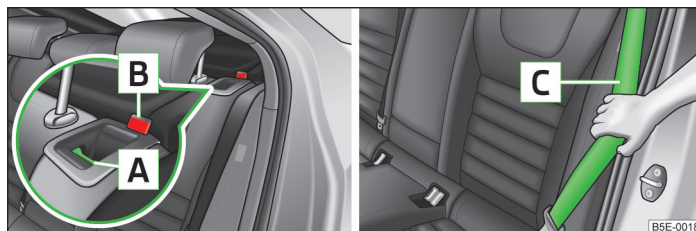

Илл. 55 Спинка сиденья: разблокировка/фиксация

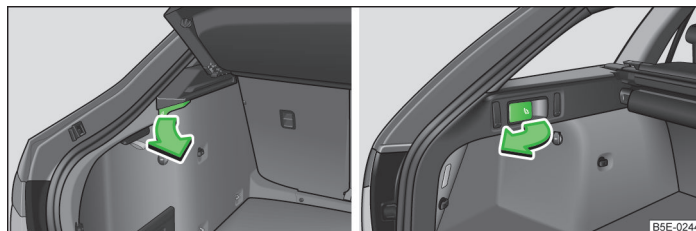

Илл. 56 Багажный отсек: складывание спинки заднего сиденья (Octavia / Octavia Combi)



Сначала обязательно прочтите и примите к сведению вводную информацию на стр. 82.

Сложив спинку сиденья, можно увеличить вместимость багажного отсека. В автомобилях с раздельными задними сиденьями, при необходимости, можно складывать спинки сидений и по отдельности.

Складывание

Перед складыванием спинок заднего сиденья подберите положение передних сидений таким образом, чтобы они не повредились при складывании спинок задних сидений.¹⁾

➤ Нажмите ручку фиксатора **A** » илл. 55 и полностью сложите спинку сиденья.

Складывание из багажного отсека

Спинки задних сидений могут быть откреплены от багажного отсека и сложены вперёд.

С **правой** стороны багажного отсека находится рычажок для отпирания правой и средней частей спинок заднего сиденья.

С **левой** стороны багажного отсека находится рычажок для отпирания левой спинки заднего сиденья.

➤ Потяните за соответствующий рычажок по стрелке » илл. 56.

При отпирании каждая из спинок заднего сиденья может быть сложена вперёд.

Возврат в исходное положение

➤ Удерживайте задний крайний ремень безопасности **C** » илл. 55 возле обивки боковины.

➤ Затем откиньте спинку сиденья назад до защёлкивания ручки фиксатора **A**. Проверьте фиксацию, потянув спинку сиденья вперёд » **!**.

➤ Убедитесь, что красный штифт **B** полностью скрыт.

ВНИМАНИЕ

- После раскладывания спинок заднего сиденья замки и ремни безопасности должны находиться в исходном положении, т. е. быть готовыми к использованию.
- Спинки сидений должны быть надёжно зафиксированы, чтобы при резком торможении находящиеся в багажном отсеке предметы не попали в салон — опасность травмирования!
- Следите, чтобы спинки сиденья были правильно зафиксированы. Только в таком случае ремень безопасности для среднего места заднего сиденья надёжно выполняет свою защитную функцию.

ОСТОРОЖНО

- Перед складыванием спинки сиденья из багажного отсека проверьте, чтобы на подушке сиденья не было никаких предметов. Иначе существует риск повреждения этих предметов или самого сиденья.
- Раскладывая и складывая спинки заднего сиденья следите за тем, чтобы не повредить ремни безопасности. Ни в коем случае нельзя допускать, чтобы ремни безопасности оказались зажатыми поднятыми в исходное положение спинками.
- В автомобилях с разделительной сеткой необходимо сначала отпереть левую, а затем правую и среднюю части спинки сиденья²⁾.

Практичное оборудование

Введение

В этой главе вы найдёте сведения по следующим темам:

Зажим для парковочного талона	86
Вещевой ящик со стороны водителя	86
Карман на дверях	87
Отсек для сигнального жилета	87▶

¹⁾ Если передние сиденья установлены слишком далеко назад, мы рекомендуем перед складыванием спинок сидений снять задние подголовники. Храните снятые подголовники таким образом, чтобы можно было предотвратить их повреждение и загрязнение.

²⁾ Для автомобилей Octavia Combi.

Незакрываемое вещевое отделение в передней части центральной консоли	88
Вещевой отсек в передней центральной консоли	88
Подстаканники	89
Прикуриватель	89
Пепельница	90
Розетка 12 В	90
Контейнер для мусора	91
Подставка для мультимедийных устройств	92
Вещевой отсек под передним подлокотником	92
Отсек для очков	93
Вещевой ящик со стороны переднего пассажира	93
Вещевой отсек под сиденьем переднего пассажира	94
Крючки для одежды	94
Карманы на спинках передних сидений	94
Вещевой отсек в задней части центральной консоли	95
230-вольтовая розетка	95
Заднее сиденье с люком в спинке для перевозки длинномера	96
Съёмный чехол для лыж	97

! ВНИМАНИЕ

- Ничего не кладите на переднюю панель. Положенные туда предметы могут упасть или сдвинуться во время движения (на поворотах или при торможении), и Вы отвлечётесь от управления автомобилем – опасность аварии!
- Следите за тем, чтобы лежащие в центральной консоли или в других вещевых отделениях предметы не могли при движении автомобиля попасть в пространство для ног водителя (например, если эти предметы слишком большие, свешиваются за край вещевого отсека и т.д.). В противном случае они могут помешать Вам выжать сцепление, затормозить или нажать на педаль акселератора - опасность аварии!
- В вещевые отделения, а также в подстаканники нельзя класть предметы, которые при резком торможении или столкновении могут представлять опасность для водителя и пассажиров.
- Пепел и окурки сигарет или сигар должны находиться только в пепельнице!

Зажим для парковочного талона

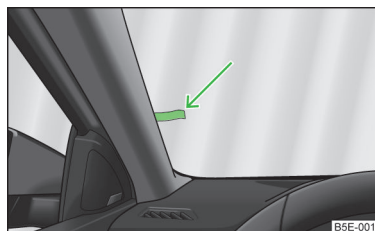

Илл. 57
Зажим для парковочного талона

Сначала обязательно прочтите и примите к сведению вводную информацию и указания по технике безопасности на стр. 85.

Зажим служит для закрепления, например, парковочного талона.

! ВНИМАНИЕ

Перед началом движения обязательно **уберите талон из зажима**, чтобы не ограничивать зону видимости.

Вещевой ящик со стороны водителя

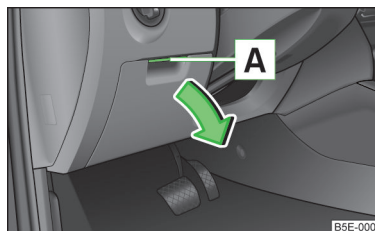

Илл. 58
Открытие вещевого ящика со стороны водителя

Сначала обязательно прочтите и примите к сведению вводную информацию и указания по технике безопасности на стр. 85.

Открытие

► Приподнимите ручку **A** » илл. 58 и откройте ящик по направлению стрелки. ►

Закрывание

► Поднимите крышку до фиксации с характерным щелчком.

! ВНИМАНИЕ

В целях безопасности во время движения крышка вещевого ящика всегда должна быть закрыта.

Карман на дверях

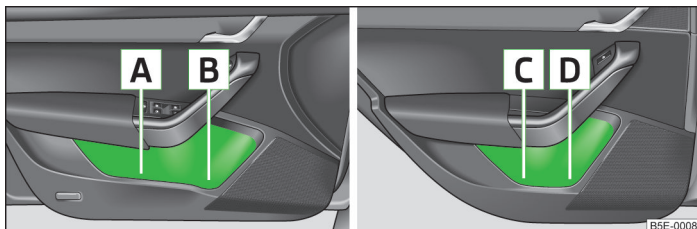

Илл. 59 Карман для вещей: в передней двери / в задней двери

 Сначала обязательно прочтите и примите к сведению вводную информацию и указания по технике безопасности **!** на стр. 85.

В областях **B** > илл. 59 и **D** отформованы держатели для бутылок.

! ВНИМАНИЕ

Чтобы не создавать помех эффективной работе подушек безопасности, не храните в секции **A** > илл. 59 вещевого отделения предметы, выступающие за его края.

i Примечание

В держателе **D** кармана в задней двери можно разместить бутылку ёмкостью не более 0,5 л.

Отсек для сигнального жилета

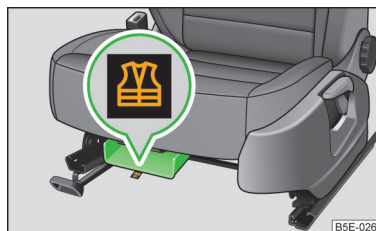

Илл. 60
Сиденье водителя: Отсек для сигнального жилета

 Сначала обязательно прочтите и примите к сведению вводную информацию и указания по технике безопасности **!** на стр. 85.

Отсек для сигнального жилета находится под сиденьем водителя.» илл. 60.

! ВНИМАНИЕ

Не кладите в отсеки ничего, кроме сигнального жилета. В противном случае положенные в отсек предметы могут из него выпасть, ограничить или сделать невозможным использование педалей!



! ОСТОРОЖНО

Не кладите в отсек для сигнального жилета другие предметы - отсек может быть повреждён.

Незакрываемое вещевое отделение в передней части центральной консоли



Илл. 61
Открытое вещевое отделение

 Сначала обязательно прочтите и примите к сведению вводную информацию и указания по технике безопасности  на стр. 85.

Открытое вещевое отделение находится в передней части центральной консоли > илл. 61

ВНИМАНИЕ

Ни в коем случае не используйте вещевой отсек в качестве пепельницы или для хранения легковоспламеняющихся предметов — опасность пожара и повреждения вещевого отсека!

Вещевой отсек в передней центральной консоли

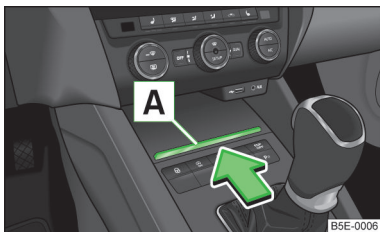

Илл. 62
Открытие вещевого отсека



Сначала обязательно прочтите и примите к сведению вводную информацию и указания по технике безопасности  на стр. 85.

Открытие и закрытие

> Нажмите на край крышки  > илл. 62 в обозначенном стрелкой направлении.

Закрытие осуществляется в обратном направлении.

Это отделение предназначено для хранения небольших предметов, например, мобильного телефона.

В это отделение может быть «подведен» усиленный сигнал от антенны на крыше, чтобы улучшить условия для работы вашего мобильного телефона > *Руководство по эксплуатации информационно-развлекательной системы Infotainment*, глава Телефон.



ВНИМАНИЕ

Ни в коем случае не используйте вещевой отсек в качестве пепельницы или для хранения легковоспламеняющихся предметов — опасность пожара и повреждения вещевого отсека!

Подстаканники

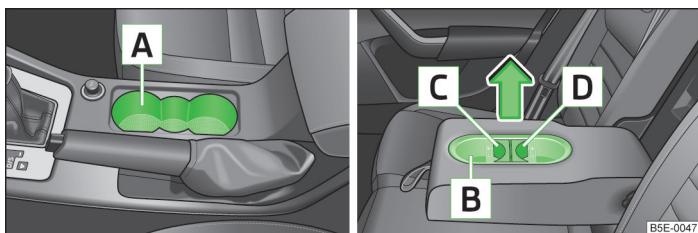

Илл. 63 Подстаканники: в центральной консоли спереди/в подлокотнике сзади

Сначала обязательно прочтите и примите к сведению вводную информацию и указания по технике безопасности на стр. 85.

Пояснение к изображению » илл. 63

- Подстаканники в центральной консоли спереди
- Подстаканники в заднем центральном подлокотнике
- Извлекаемый элемент
- Извлекаемый элемент

В подстаканники можно поставить две ёмкости с напитками.

С помощью извлекаемых элементов и размер отдельных отсеков можно изменить.

ВНИМАНИЕ

- Не ставьте в подстаканники ёмкости с горячими напитками. Во время движения автомобиля горячая жидкость может расплескаться и ошпарить!
- Не используйте бьющиеся ёмкости (стеклянные, фарфоровые и пр.). В случае аварии это может привести к травмам.

ОСТОРОЖНО

Во время движения в подстаканниках не должно быть открытых сосудов с напитками. Жидкость из них может, например, при торможении, пролиться и повредить электрооборудование автомобиля или обивку сидений.

Прикуриватель

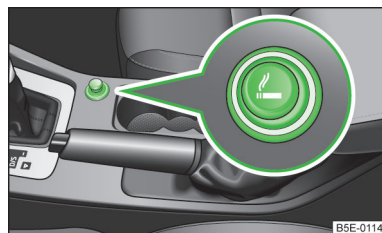

Илл. 64
Прикуриватель

Сначала обязательно прочтите и примите к сведению вводную информацию и указания по технике безопасности на стр. 85.

Управление

- Утопите кнопку прикуривателя » илл. 64.
- Подождите, пока кнопка не вернётся в исходное положение.
- Сразу же извлеките и используйте прикуриватель.
- Вставьте прикуриватель в розетку.

ВНИМАНИЕ

- Соблюдайте осторожность при пользовании прикуривателем! Использование не по назначению может привести к ожогам.
- Прикуриватель работает и при выключенном зажигании и без ключа в замке зажигания. Поэтому никогда не оставляйте детей в автомобиле без присмотра.

Примечание

- Гнездо прикуривателя не подходит для использования в качестве 12-вольтовую розетку.
- Дополнительные указания » стр. 215, *Сервисные работы, перенастройки и технические изменения.*

! ОСТОРОЖНО

- К розетке можно подключать только разрешённые электрические принадлежности общей мощностью до 120 Вт.
- Никогда не подключайте электроприборы с мощностью, превышающей максимально допустимую для розетки, так как это может привести к повреждению электрооборудования автомобиля.
- При выключенном двигателе и включённых потребителях АКБ автомобиля разряжается!
- Во избежание повреждений розеток используйте только подходящие разьёмы.
- Разрешается пользоваться только теми приборами, которые испытаны на электромагнитную совместимость в соответствии с действующими в настоящее время нормативами.
- Перед включением и выключением зажигания, а также перед запуском двигателя выключайте подключённые к розеткам электроприборы, чтобы они не получили повреждений, вызванных колебаниями напряжения.
- Соблюдайте правила, изложенные в руководствах по эксплуатации подключаемых приборов!

Контейнер для мусора

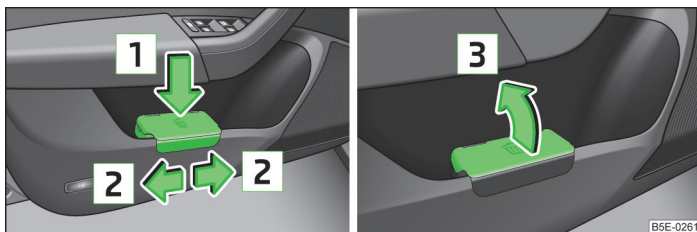

Илл. 67 Контейнер для мусора / открытие контейнера

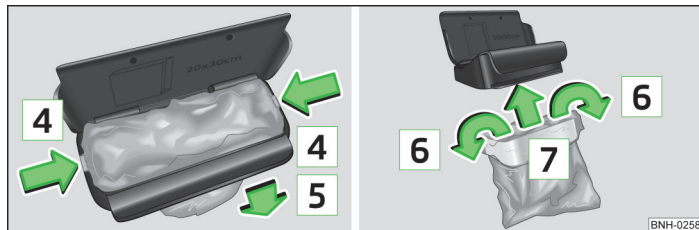

Илл. 68 Замена пакета

 Сначала обязательно прочтите и примите к сведению вводную информацию и указания по технике безопасности **!** на стр. 85.

Контейнер для мусора может устанавливаться в карманы обивки двери **»** стр. 87.

Установка контейнера для мусора

- Установите контейнер передней частью на стенку вещевого отделения.
- Нажмите на контейнер в задней части в направлении стрелки **1** **»** илл. 67.
- При необходимости сдвиньте контейнер в направлении стрелок **2**.

Извлечение контейнера для мусора

- Извлеките контейнер в противоположном стрелке **1** **»** илл. 67 направлению.

Открытие и закрытие контейнера для мусора

- Откройте контейнер в направлении стрелки **3** **»** илл. 67.

Закрытие осуществляется в обратном направлении.

Замена пакета

- Извлечение контейнера из вещевого отделения.
- Сожмите оба фиксатора внутренней рамки корпуса контейнера в направлении стрелок **4** **»** илл. 68.
- Потяните пакет вместе с внутренней рамкой вниз в направлении стрелки **5**.
- Снимите пакет с рамки.
- Проденьте новый пакет в рамку и выверните в направлении стрелок **6** по верх рамки.
- Установите пакет вместе с внутренней рамкой в корпус контейнера в направлении стрелки **7**.

Оба фиксатора внутренней рамки должны защёлкнуться.

! ВНИМАНИЕ

- Никогда не используйте контейнер для мусора в качестве пепельницы - опасность возгорания!
- Замену пакета производите только в неподвижном автомобиле - опасность аварии!

i Примечание

Мы рекомендуем использовать пакеты размером 20х30 см.

Подставка для мультимедийных устройств

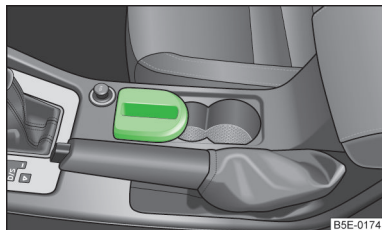

Илл. 69
Подставка для мультимедийных устройств

 Сначала обязательно прочтите и примите к сведению вводную информацию и указания по технике безопасности **!** на стр. 85.

Подставка для мультимедийных устройств находится в передней части центральной консоли **»** илл. 69.

Подставка может использоваться для мобильного телефона, МРЗ-плеера или схожих устройств.

! ВНИМАНИЕ

Никогда не используйте подставку для мультимедийных устройств в качестве пепельницы или отсека для хранения горючих предметов - опасность пожара!

Вещевой отсек под передним подлокотником

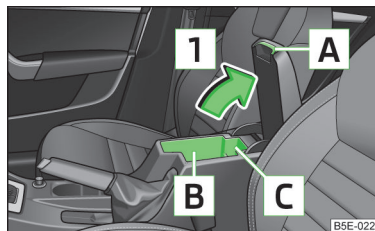

Илл. 70
Открытие вещевого отсека

 Сначала обязательно прочтите и примите к сведению вводную информацию и указания по технике безопасности **!** на стр. 85.

Открытие

» Потяните крышку подлокотника за ручку **A** в направлении стрелки **1** **»** илл. 70 и откройте.

Закрывание

» Откройте крышку до конца. Только после этого её можно будет опустить вниз в противоположном стрелке **1** **»** илл. 70 направлению.

Область **B** **»** илл. 70 вещевого отсека предназначена для размещения предметов, габаритные размеры которых не превышают 98 x 104 x 142 мм.

Область **C** вещевого отсека предназначена для размещения предметов меньшего размера.

! ВНИМАНИЕ

В целях безопасности вещевой ящик нельзя открывать до конца во время движения.

Отсек для очков

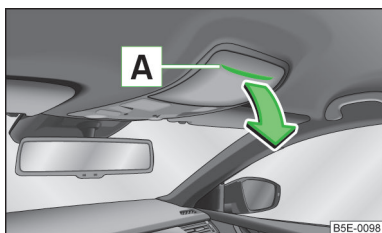

Илл. 71
Открытие отсека для очков



Сначала обязательно прочтите и примите к сведению вводную информацию и указания по технике безопасности **!** на стр. 85.

Открытие

➤ Нажмите на крышку отсека для очков в области **[А]** » илл. 71.

Отсек открывается в направлении стрелки.

Закрывание

➤ Поднимите крышку отсека для очков против стрелки » илл. 71 до отчётливой фиксации.

! ВНИМАНИЕ

- Этот отсек следует открывать только для того, чтобы положить или взять очки, в остальное время он должен быть закрыт!
- Перед выходом из автомобиля и его запираем, отсек для очков необходимо обязательно закрыть. Открытый отсек может нарушить работу охранной сигнализации!

! ОСТОРОЖНО

В отсек для очков нельзя класть предметы чувствительные к нагреву - они могут быть повреждены.

Вещевой ящик со стороны переднего пассажира

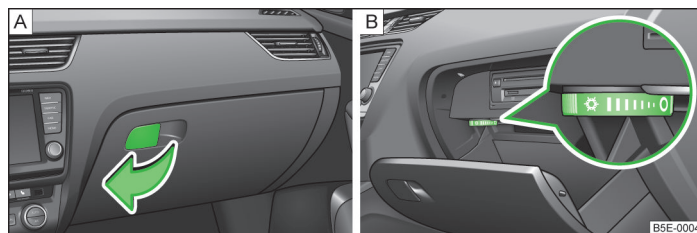

Илл. 72 Открытие вещевого ящика/управление охлаждением вещевого ящика



Сначала обязательно прочтите и примите к сведению вводную информацию и указания по технике безопасности **!** на стр. 85.

В вещевом ящике находится держатель для ручки и кредитных карточек.

Открытие

➤ Потяните за ручку крышки по стрелке » илл. 72 - **[А]** и опустите крышку вниз.

Закрывание

➤ Поднимите крышку до фиксации с характерным щелчком.

Охлаждение

➤ Поворотный дефлектор » илл. 72 - **[В]** открывает или закрывает приток воздуха.

При открытом дефлекторе и включённой климатической установке охлаждённый воздух подаётся в вещевой отсек.

Если дефлектор открыть при выключенной климатической установке, в вещевой отсек будет поступать наружный воздух или воздух из салона.

Если климатическая установка работает в режиме отопителя, или охлаждение вещевого ящика не используется, рекомендуем закрыть дефлектор.

! ВНИМАНИЕ

В целях безопасности во время движения крышка вещевого ящика всегда должна быть закрыта.

i Примечание

При открывании крышки включается подсветка вещевого ящика.

Вещевой отсек под сиденьем переднего пассажира

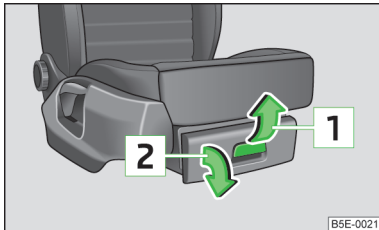

Илл. 73
Сиденье переднего пассажира:
открывание вещевого отсека

Сначала обязательно прочтите и примите к сведению вводную информацию и указания по технике безопасности **!** на стр. 85.

Открывание

➤ Потяните за ручку в направлении стрелки **1** » илл. 73.

Крышка отсека откроется в направлении стрелки **2**.

Закрывание

➤ Возьмитесь за ручку и закройте отсек против направления стрелки **2** » илл. 73.

➤ Не отпускайте ручку, пока отсек не будет закрыт.

! ВНИМАНИЕ

В целях безопасности во время движения крышка вещевого ящика всегда должна быть закрыта.

! ОСТОРОЖНО

Вещевой отсек предназначен для хранения мелких предметов массой до 1,5 кг.

Крючки для одежды



Сначала обязательно прочтите и примите к сведению вводную информацию и указания по технике безопасности **!** на стр. 85.

Крючки для одежды находятся на средних стойках и на поручнях над задними дверями.



ВНИМАНИЕ

- На крючки разрешается вешать только лёгкую одежду. В карманах одежды не должно находиться тяжёлых предметов и предметов с острыми краями.
- Нельзя вешать одежду на плечиках, потому что они могут снизить эффективность головных подушек безопасности.
- Вешать на крючки предметы одежды можно только в том случае, если они не будут ограничивать обзор.



ОСТОРОЖНО

Максимально допустимая нагрузка на крючок составляет 2 кг.

Карманы на спинках передних сидений



Илл. 74
Карманы



Сначала обязательно прочтите и примите к сведению вводную информацию и указания по технике безопасности **!** на стр. 85.

На задней стороне спинок передних сидений находятся карманы, предназначенные для хранения, например, карт, журналов и других подобных предметов » илл. 74.

! ВНИМАНИЕ

Не кладите в карманы на спинках сидений тяжёлые предметы - опасность травмирования!



! ОСТОРОЖНО

Не кладите в карманы крупные предметы, такие как бутылки, а также предметы с острыми краями — опасность повреждения карманов и обивки сидений.

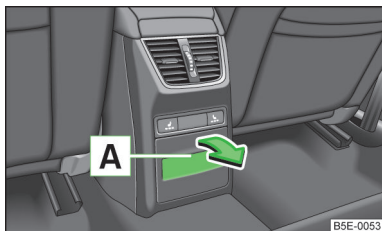
Вещевой отсек в задней части центральной консоли



Илл. 75
Открытие вещевого отсека

 Сначала обязательно прочтите и примите к сведению вводную информацию и указания по технике безопасности  на стр. 85.

Вещевой отсек имеет съёмную вставку.

Открытие и закрытие

➤ Потяните за верхнюю часть углубления  » илл. 75 и откройте отсек по направлению стрелки.

Закрывание осуществляется в обратном направлении.



! ВНИМАНИЕ

Вещевой отсек не заменяет пепельницу и не должен использоваться в качестве неё - опасность пожара!

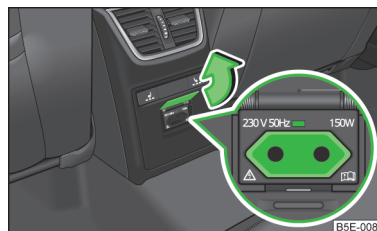
230-вольтовая розетка



Илл. 76
Розетка на 230 В в задней части центральной консоли

 Сначала обязательно прочтите и примите к сведению вводную информацию и указания по технике безопасности  на стр. 85.

Применение

- Откройте крышку розетки в направлении стрелки » илл. 76.
- Вставьте в розетку разъем электроприбора.

Розеткой 230 В можно пользоваться только при включённом зажигании » .

При установке вилки электрического потребителя в розетку предохранительная блокировка снимается, и розетка включается.

Светодиодный индикатор

- Постоянно горит зелёным светом: питание розетки включено.
- Мигает красным светом: питание розетки временно отключено.

Питание розетки отключается автоматически, когда сила тока превысит допустимое значение, в случае перегрева, или когда АКБ сильно разряжена.

Когда причины отключения питания устраняются, питание розетки снова автоматически включается. Подсоединённые потребители снова начинают работать » .

ВНИМАНИЕ

- К розетке можно подключать только разрешённые электрические принадлежности, оборудованные двухконтактной вилкой на 230 В, общей мощностью до 150 Вт.
- Розетка и подсоединённые к ней электроприборы работают только при включённом зажигании!
- Использование не по назначению может привести к тяжёлым травмам или пожару. Поэтому никогда не оставляйте детей в автомобиле без присмотра. Они могут получить травмы!
- Все подключённые к розеткам приборы во время движения должны быть надёжно размещены и закреплены, чтобы в случае резкого торможения, или аварии они не могли перемещаться в салоне - опасно для жизни!
- Не допускайте попадания жидкостей в розетки - опасно для жизни! При попадании влаги, розетку следует полностью высушить перед использованием.
- Подключённые электрические приборы могут работать не так, как в случае подключения к электрической сети общего пользования.
- Во время работы подключённые к розеткам приборы могут нагреваться - опасность ожогов или возгорания!
- Предохранительная блокировка розетки на 230 В при использовании переходников и удлинителей, находящихся под напряжением, отключается - опасность травмирования!
- Не вставляйте в розетку токопроводящие предметы, например булавки, - опасно для жизни!

ОСТОРОЖНО

- Устанавливайте вилку электрического прибора в розетку до упора, чтобы обеспечить надлежащий контакт.
- Если вилка электрического прибора будет установлена в розетку не полностью, предохранительная блокировка может отключиться и розетка включится. Однако электрический прибор при этом подключён не будет.
- При пуске двигателя розетка на 230 В временно отключается, мигает красный светодиод. После запуска двигателя питание розетки снова автоматически включается.
- Подсоединять к розетке 230 В неоновые лампы запрещается, потому что они могут получить повреждения.
- В случае отдельных потребителей (например, ноутбуков) при подключении к розетке на 230 В блока питания может возникать импульс тока большой силы, в результате чего питание розетки автоматически отключается. В таком

случае следует отсоединить блок питания от потребителя, и вначале подсоединить к розетке сам блок питания, и только после этого подсоединить к нему потребителя.

- Соблюдайте правила, изложенные в руководствах по эксплуатации подключаемых приборов!

Заднее сиденье с люком в спинке для перевозки длинномера

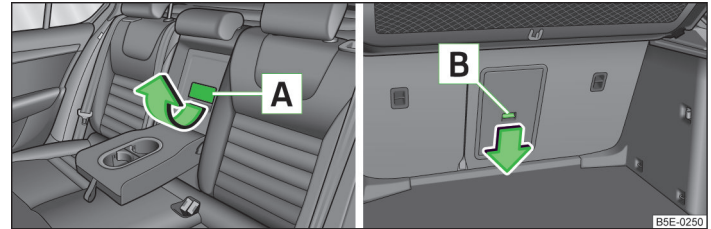

Илл. 77 Заднее сиденье: ручка крышки / Багажный отсек: кнопка фиксатора

Сначала обязательно прочтите и примите к сведению вводную информацию и указания по технике безопасности **!** на стр. 85.

После откидывания подлокотника и крышки в спинке заднего сиденья образуется отверстие, через которое можно вставить съёмный чехол с лыжами. Подлокотник и крышку можно откинуть из салона или из багажника.

Открытие из салона

- Откройте задний подлокотник (не до упора) » стр. 83.
- Потяните за ручку **[A]** » илл. 77 в направлении стрелки и откиньте крышку вниз.

Открытие из багажного отсека

- Сдвиньте кнопку фиксатора **[B]** » илл. 77 по направлению стрелки и откиньте крышку (с подлокотником) вперёд.

Закрывание

- Поднимите крышку и подлокотник до упора вверх, до фиксации с отчётливым звуком.

Убедитесь, что подлокотник после закрывания защёлкнулся. Это можно определить по тому, что красного поля над кнопкой фиксатора **В** » илл. 77 больше не видно из багажного отсека.

! ВНИМАНИЕ

Лючок для длинномерных грузов предназначен исключительно для перевозки лыж, которые уложены в правильно зафиксированный съёмный чехол » стр. 97.

Съёмный чехол для лыж

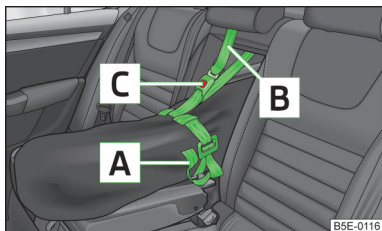

Илл. 78
Фиксация чехла для лыж

Сначала обязательно прочтите и примите к сведению вводную информацию и указания по технике безопасности **!** на стр. 85.

Съёмный чехол служит исключительно для перевозки лыж.

Погрузка

- Откройте дверь багажного отсека.
- Откиньте задний подлокотник и лючок в спинке сиденья » стр. 96.
- Разложите пустой чехол так, чтобы конец с молнией-застёжкой находился в багажнике.
- Вставьте лыжи из багажника в съёмный чехол » **!**
- Закройте чехол.

Фиксация

- Затяните ленту **А** за свободный конец вокруг лыж перед креплениями лыж » илл. 78.
- Откиньте спинку сиденья немного вперёд.
- Проведите крепёжный ремень **В** через лючок в спинке сиденья над верхней частью спинки.

- Затем откиньте спинку сиденья назад до защёлкивания стопорной клавиши - проверьте фиксацию, потянув спинку сиденья вперёд.
- Вставьте крепёжный ремень **В** в замок **С** до отчётливого щелчка.

! ВНИМАНИЕ

- После загрузки лыж чехол необходимо зафиксировать крепёжным ремнём **В** » илл. 78.
- Лента **А** должна крепко обхватывать лыжи.
- Следите, чтобы лента **А** обхватывала лыжи перед креплениями лыж (см. также надпись на съёмном чехле).
- Общий вес перевозимых лыж не должен превышать 24 кг.

i Примечание

- Съёмный чехол предусмотрен для четырёх пар лыж.
- Кладите лыжи в съёмный чехол загнутыми концами вперёд, а палки - остриями назад.
- Если в съёмном чехле находится несколько пар лыж, то следите, чтобы крепления лыж располагались на одном уровне.
- Съёмный чехол нельзя складывать и хранить во влажном состоянии.

Багажный отсек

Введение

В этой главе вы найдёте сведения по следующим темам:

Автомобили категории N1	98
Крепёжные элементы	99
Багажные сетки	100
Откидной двойной крючок	100
Откидные крючки (Octavia Combi)	101
Закрепление настила пола	101
Двустороннее покрытие пола	101
Сетка для багажа	102
Полка багажного отсека	102
Сматывающаяся шторка багажного отсека (Octavia Combi)	103
Хранение шторки багажного отсека и снятого с крыши багажника	104
Вещевой отсек в багажном отсеке	105 ▶

Вещевые отсеки под настилом пола _____	105
Многофункциональный карман (Octavia Combi) _____	106

Для сохранения хороших ходовых качеств автомобиля соблюдайте следующие требования:

- Распределяйте груз как можно равномернее.
- Тяжёлые предметы кладите как можно ниже.
- Крепите отдельные предметы к петлям или с помощью сеток » стр. 99.

При аварии даже небольшие и лёгкие предметы приобретают достаточную кинетическую энергию, чтобы причинить тяжёлые травмы.

Величина кинетической энергии зависит от скорости движения автомобиля и от массы предмета.

Пример: предмет массой 4,5 кг в случае лобового столкновения на скорости 50 км/ч приобретает энергию, в 20 раз превышающую его массу. Это значит, что «возникает» сила инерции, равная примерно 90 кг.

Освещение багажного отсека

Освещение включается и выключается, когда открывается или закрывается крышка багажного отсека.

Если крышка багажного отсека открыта, а зажигание выключено, лампа гаснет автоматически примерно через 10 минут.

! ВНИМАНИЕ

- Перевозите предметы в багажном отсеке и крепите их петлям.
- Незакреплённый груз в случае аварии или резких манёвров может полететь вперёд и причинить травмы пассажирам, водителю или другим участникам движения.
- Незакреплённые предметы могут попасть на раскрывающуюся подушку безопасности и травмировать пассажиров. Опасно для жизни!
- Помните, что при перевозке тяжёлых предметов изменяется положение центра тяжести автомобиля и его ходовые качества - опасность ДТП. Поэтому скорость и стиль вождения следует выбирать с учётом этих изменений.

! ВНИМАНИЕ (продолжение)

- В случае крепления груза или иных предметов к петлям с помощью неподходящих или повреждённых шнуров при аварии или резком торможении эти предметы могут сорваться и нанести травмы. Чтобы исключить перемещение груза, используйте только те шнуры, которые надёжно крепятся к имеющимся петлям.
- Перевозимые предметы следует укладывать таким образом, чтобы исключить их попадание в салон в случае резкого маневрирования - опасность получения травм!
- При перевозке предметов в багажном отсеке, увеличенном за счёт складывания спинки части заднего сиденья, следите за тем, чтобы эти предметы были уложены и закреплены так, чтобы они не могли представлять опасности для пассажира на оставшемся заднем сиденье » стр. 192, *Правильная посадка пассажиров на задних сиденьях*.
- Не ездите с открытой или прикрывшей крышкой багажного отсека, поскольку выхлопные газы могут попадать в салон - опасность отравления!
- Не превышайте максимально допустимые осевые нагрузки и разрешённую полную массу автомобиля - опасность аварии!
- Никогда не перевозите людей в багажном отсеке!

! ОСТОРОЖНО

Следите, чтобы перевозимые предметы с острыми краями не повредили проводку следующих устройств:

- обогрев заднего стекла.
- заднее стекло со встроенной антенной.
- встроенная антенна в задних боковых стёклах (Octavia Combi).

i Примечание

Давление в шинах должно соответствовать загрузке автомобиля » стр. 247, *Срок службы шин*.

Автомобили категории N1



Сначала обязательно прочтите и примите к сведению вводную информацию и указания по технике безопасности ! на стр. 97.

В автомобилях категории N1, не оборудованных защитной решёткой, для крепления груза следует использовать петли и проушины, соответствующие стандарту EN 12195 (1 - 4).

Для надёжной эксплуатации автомобиля электропроводка должна быть исправна. Поэтому необходимо следить, чтобы она не была повреждена при раскладке багажного отсека, а также при загрузке и разгрузке.

Крепёжные элементы

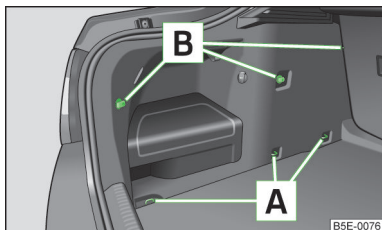

Илл. 79
Крепёжные элементы на Octavia

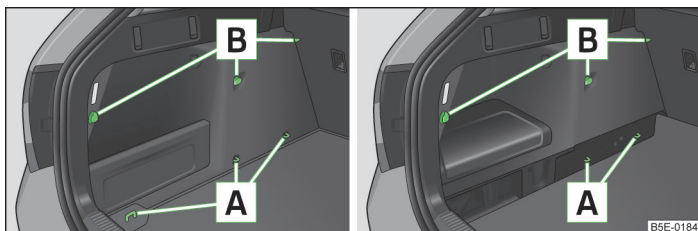

Илл. 80 Крепёжные элементы на Octavia Combi: комплектация без трансформируемого пола / комплектация с трансформируемым полом



Сначала обязательно прочтите и примите к сведению вводную информацию и указания по технике безопасности **!** на стр. 97.

В багажном отсеке находятся следующие крепёжные элементы » илл. 79 / » илл. 80:

- A** Петли для крепления багажа и багажных сеток.
- B** Крепёжные элементы и проушины ¹⁾ **только** для крепления багажных сеток.



ОСТОРОЖНО

Максимально допустимая статическая нагрузка на одну петлю **A** составляет 3,5 кН (350 кг).

¹⁾ Передняя верхняя крепёжная проушина находится за откидной спинкой заднего сиденья.

Багажные сетки

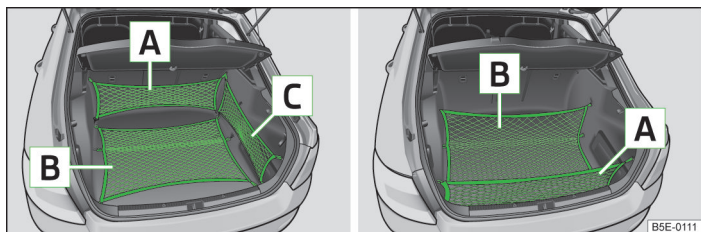

Илл. 81 Примеры крепления сеток

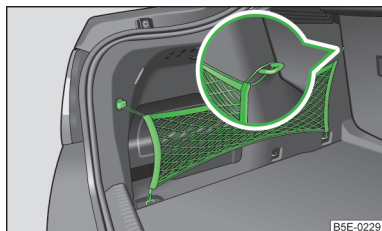

Илл. 82
Крепление продольного кармана

Сначала обязательно прочтите и примите к сведению вводную информацию и указания по технике безопасности на стр. 97.

Примеры крепления багажных сеток >> илл. 81.

- A** Поперечный карман
- B** Напольная сетка
- C** Продольный карман

ВНИМАНИЕ

Не превышайте максимально допустимую нагрузку для багажных сеток. Более тяжёлые предметы удерживаются недостаточно надёжно - опасность получения травм!

ОСТОРОЖНО

- Максимально допустимая нагрузка на багажные сетки составляет 1,5 кг.
- На кладите в сетки предметы с острыми гранями - возможно повреждение сетки.

Откидной двойной крючок

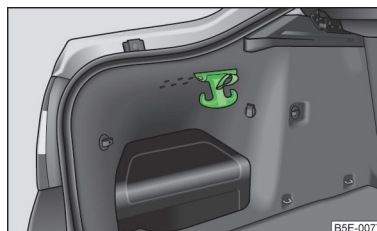

Илл. 83
Откидной двойной крючок

Сначала обязательно прочтите и примите к сведению вводную информацию и указания по технике безопасности на стр. 97.

Откидной двойной крючок предназначен для крепления небольших предметов, например, сумок.

В зависимости от комплектации, двойной крючок может находиться только на одной, или на обеих сторонах багажного отсека.

ОСТОРОЖНО

С каждой из сторон двойного крючка можно повесить по одной сумке или аналогичному предмету багажа весом не более 5 кг.

Откидные крючки (Octavia Combi)

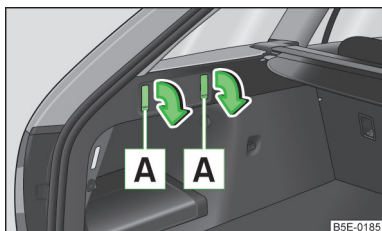

Илл. 84
Откидные крючки

 Сначала обязательно прочтите и примите к сведению вводную информацию и указания по технике безопасности  на стр. 97.

Но обеих боковых стенках багажного отсека расположены откидные крючки для крепления небольших предметов, например сумок и т. п.

➤ Нажмите на нижнюю часть крючка  и поверните крючок по стрелке вниз » илл. 84.

Передние откидные крючки служат также для закрепления задней планки многофункционального отсека » стр. 106.



ОСТОРОЖНО

Максимально допустимая нагрузка на крючок составляет 7 кг.

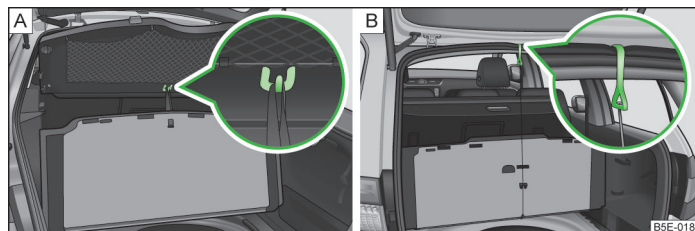
Закрепление настила пола



Илл. 85 Закрепление настила пола: Octavia / Octavia Combi

 Сначала обязательно прочтите и примите к сведению вводную информацию и указания по технике безопасности  на стр. 97.

Поднятый настил пола багажного отсека можно закрепить (например, при необходимости достать или положить запасное колесо):



➤ Octavia: петлёй на крючке у полки багажного отсека » илл. 85 - ;

➤ Octavia Combi: крючком на раме двери багажного отсека » илл. 85 - .

ОСТОРОЖНО

■ Закрепить покрытие пола в Octavia Combi можно только тогда, когда трансформируемый пол багажного отсека сложен в верхнем положении » илл. 99 на стр. 108. ■

Двустороннее покрытие пола

 Сначала обязательно прочтите и примите к сведению вводную информацию и указания по технике безопасности  на стр. 97.

В багажном отсеке может находиться двусторонний коврик.

Одна сторона коврика имеет тканевое покрытие, другая сторона - моющаяся (удобный уход).

Моющаяся сторона используется для перевозки мокрых или загрязнённых предметов. ▶

! ОСТОРОЖНО

Двусторонний коврик разрешается использовать только в автомобилях без трансформируемого пола багажного отсека » стр. 106 - опасность повреждения трансформируемого пола.

i Примечание

Для удобства переворачивания коврика он может быть оснащён петлями.

Сетка для багажа

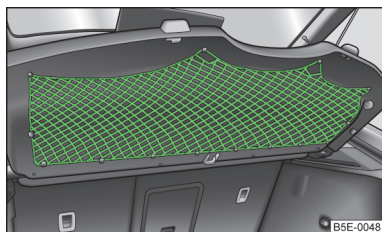

Илл. 86
Сетка для багажа



Сначала обязательно прочтите и примите к сведению вводную информацию и указания по технике безопасности **!** на стр. 97.

Багажная сетка находится на нижней стороне полки багажного отсека.

Багажная сетка предназначена для перевозки лёгких предметов.

! ВНИМАНИЕ

В этой сетке можно хранить только лёгкие предметы (общим весом до 1,5 кг). Более тяжёлые предметы удерживаются недостаточно надёжно - опасность получения травм!

! ОСТОРОЖНО

На кладите в сетку предметы с острыми краями — опасность повреждения сетки.

Полка багажного отсека

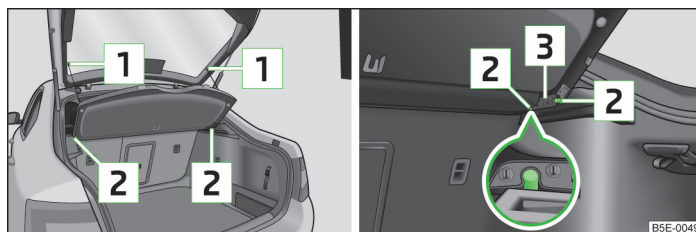

Илл. 87 Снятие / установка полки багажного отсека

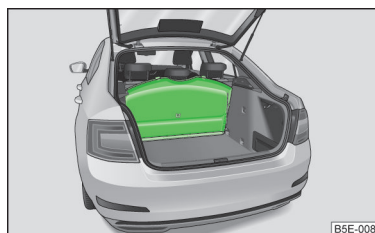

Илл. 88
Укладка полки багажного отсека за спинкой заднего сиденья



Сначала обязательно прочтите и примите к сведению вводную информацию и указания по технике безопасности **!** на стр. 97.

Снятие

- Отцепите ограничительные ремни **1** » илл. 87.
- Нажмите на нижнюю часть полки в области опор **2**.
- Извлеките полку багажного отсека.

Снятую полку можно разместить за спинкой заднего сиденья » илл. 88.

Установка

- Положите полку на опорные поверхности на обивке боковин.
- Расположите крепления полки **3** » илл. 87 над опорами **2** на обивке боковин.
- Нажмите на верхнюю часть полки, так чтобы крепления полностью зафиксировались на опорах.
- Зацепите подвесы полки **1** за крышку багажного отсека.

! ВНИМАНИЕ

На полку багажного отсека нельзя класть предметы, которые при резком торможении или столкновении могут представлять опасность для водителя и пассажиров.

! ОСТОРОЖНО

- Загружайте автомобиль так, чтобы перевозимые предметы не повредили нити обогрева заднего стекла.
- При неаккуратном закрывании крышки багажного отсека полка может перекошиться, кроме того, возможны повреждения полки или обивки боковин. Поэтому обратите внимание на следующие указания.
 - Полка должна быть зафиксирована выемками **3** » илл. 87 на опорах **2**.
 - Багаж не должен превосходить по размерам высоту полки.
 - В открытом состоянии полка не должна быть перекошена в уплотнителя проёма крышки багажного отсека.
 - В зазоре между спинкой сиденья и поднятой полкой не должно быть никаких предметов.

i Примечание

При открывании полка багажного отсека полка поднимается вверх.

Сматывающаяся шторка багажного отсека (Octavia Combi)

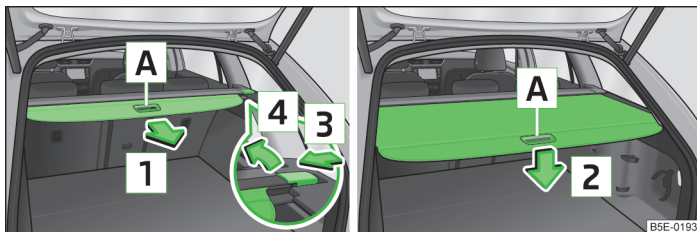

Илл. 89 Разматывание шторки багажного отсека / сматывание шторки багажного отсека

Сначала обязательно прочтите и примите к сведению вводную информацию и указания по технике безопасности **!** на стр. 97.

Разматывание

➤ Возьмитесь за ручку **A** » илл. 89 и вытяните шторку по стрелке **1** до фиксации со слышимым щелчком.

Сматывание

➤ Прижмите шторку в области ручки **A** » илл. 89 по стрелке **2**.

Шторка автоматически сматывается.

Вынимание/установка

Полностью смотанную шторку багажного отсека можно вынуть (например, для перевозки громоздкого багажа).

➤ Нажмите на торец поперечной штанги в направлении стрелки **3** » илл. 89 и извлеките шторку в направлении стрелки **4**.

Установка осуществляется в обратной последовательности.

Снятую шторку можно положить в отсек под трансформируемым полом багажника » стр. 104, *Хранение шторки багажного отсека и снятого с крыши багажника.*

! ВНИМАНИЕ

На сматывающейся шторке багажного отсека нельзя размещать какие-либо предметы.

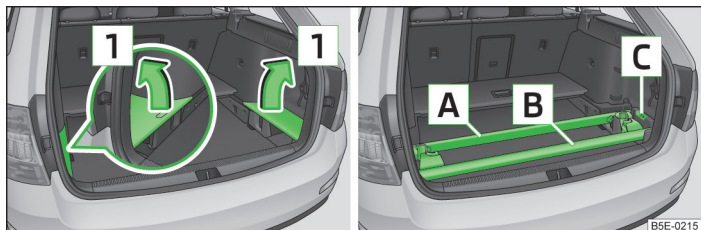

Хранение шторки багажного отсека и снятого с крыши багажника

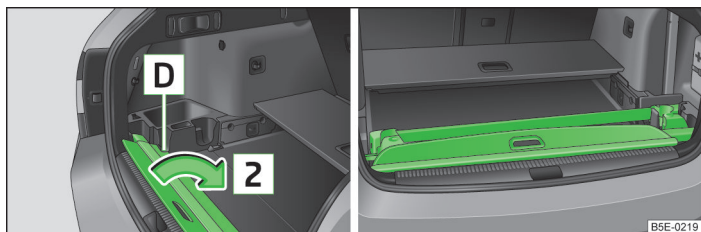

Илл. 90 Снятие боковых крышек / правильное размещение снятого с крыши багажника







Илл. 91 Размещение снятой шторки багажного отсека / правильное размещение снятого с крыши багажника и шторки багажного отсека

 Сначала обязательно прочтите и примите к сведению вводную информацию и указания по технике безопасности  на стр. 97.





Если автомобиль оборудован трансформируемым полом багажного отсека, снятый с крыши багажник и шторку багажного отсека можно хранить в углублениях боковых крышек багажного отсека.

Размещение снятого с крыши багажника

- Сложите трансформируемый пол в верхнем положении » стр. 108.
- Извлеките боковые накладки багажного отсека по стрелкам  » илл. 90.

- Вставьте переднюю поперечину снятого с крыши багажника  в передние углубления крышек.
- Вставьте заднюю поперечину снятого с крыши багажника  в задние углубления крышек.
- Установите боковые крышки на место в противоположном стрелкам  направлению.
- Разложите трансформируемый пол в верхнем положении » стр. 107.

Размещение снятой шторки багажника

- Сложите трансформируемый пол в верхнем положении » стр. 108.
- Извлеките боковые накладки багажного отсека по стрелкам  » илл. 90.
- Задвиньте переднюю часть шторки багажника слева под часть  боковой крышки » илл. 91.
- Поверните заднюю часть шторки по стрелке .
- Установите боковые крышки на место в противоположном стрелкам  направлению.
- Разложите трансформируемый пол в верхнем положении » стр. 107.

Если снятый с крыши багажник и шторка хранятся в багажном отсеке **одновременно**, то задняя часть шторки должна накрывать заднюю поперечину багажника » илл. 91.

Примечание

- Перед тем как убрать снятый с крыши багажник в багажный отсек, извлеките из его несущего кронштейна ключ, иначе он может быть поврежден.
- Ключ от багажника можно убрать в углубление  » илл. 90.

Вещевой отсек в багажном отсеке

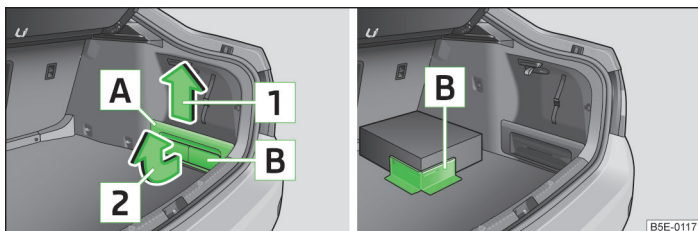

Илл. 92 Вынимание вещевого отсека и элемента Cargo / пример крепления багажа с использованием элемента Cargo

Сначала обязательно прочтите и примите к сведению вводную информацию и указания по технике безопасности на стр. 97.

Увеличение объёма багажного отсека

➤ Извлеките крышку вещевого отсека **A** по стрелке **1** » илл. 92.

Закрепление предметов багажа

- Извлеките элемент Cargo **B** (часть крышки вещевого отсека) по стрелке **2** » илл. 92.
- Закрепите элемент Cargo с помощью застёжки-велкро на настиле пола багажного отсека.

В зависимости от комплектации, вещевой отсек может находиться только на одной, или на обеих сторонах багажного отсека.

ОСТОРОЖНО

- Вещевой отсек предназначен для хранения мелких предметов массой до 2,5 кг.
- Элемент крепления Cargo предназначен для закрепления предметов массой до 8 кг.
- При пользовании вещевым отсеком не допускайте повреждений вещевого отсека или обивки багажного отсека.

Примечание

Мы рекомендуем использовать элемент крепления Cargo для закрепления предметов багажа за спинкой заднего сиденья.

Вещевые отсеки под настилом пола

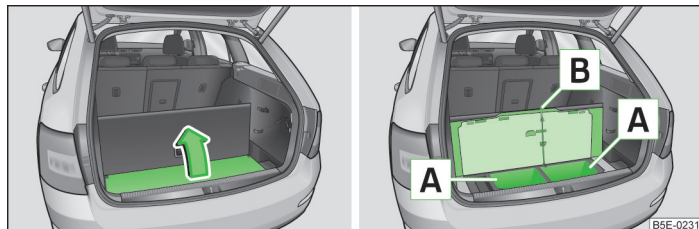

Илл. 93 Приподнимание настила пола / вещевые отсеки под настилом

Сначала обязательно прочтите и примите к сведению вводную информацию и указания по технике безопасности на стр. 97.

Вещевые отсеки находятся под настилом пола багажного отсека (при комплектации без запасного колеса).

Использование

- Деление багажного отсека с помощью трансформируемого пола » стр. 108.
- Приподнимите настил пола по стрелке » илл. 93.
- Зацепите крючок **B** за верхний край трансформируемого пола.

Вещевые отсеки **A** позволяют перевозить багаж, который при размещении на полу не помещается по высоте, то есть максимально использовать высоту багажника.

ОСТОРОЖНО

- В каждый вещевой отсек можно положить по одному предмету массой до 15 кг.
- В вещевые отсеки нельзя класть предметы с острыми краями.

- Во избежание повреждения вещевых отсеков не подвергайте их точечной нагрузке.
- Во избежание повреждения вещевых отсеков кладите в них предметы аккуратно.

Многофункциональный карман (Octavia Combi)

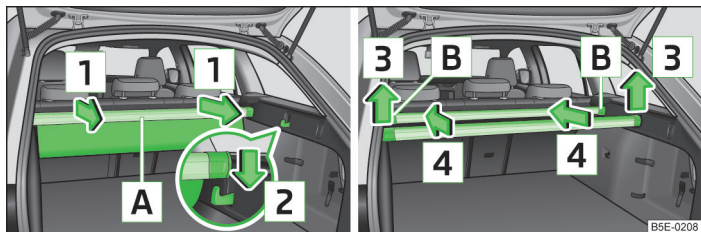

Илл. 94 Выдвижение / задвижение многофункционального кармана

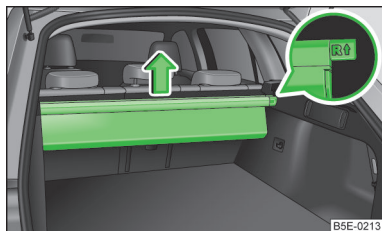

Илл. 95
Вынимание многофункционального кармана

Сначала обязательно прочтите и примите к сведению вводную информацию и указания по технике безопасности на стр. 97.

Многофункциональный карман под смывающейся шторкой багажного отсека предназначен для одежды и лёгких предметов без острых краёв.

Разматывание

- Откиньте вниз передние крючки с обеих сторон багажного отсека » стр. 101.
- Возьмитесь обеими руками за заднюю планку [А] » илл. 94 и выдвиньте весь карман по стрелке [1].
- Наденьте заднюю планку до упора на оба крючка по стрелке [2].

Задвижение

- Снимите заднюю планку с крючков по стрелке [3] » илл. 94.
- Задвиньте весь многофункциональный карман по стрелке [4].
- Совместите заднюю планку с передней и прижмите с обоих концов [В].
- Откиньте передние крючки с обеих сторон багажного отсека.

Внимание/установка

- Извлеките смывающуюся шторку багажного отсека » стр. 103.
- Извлеките многофункциональный карман из направляющих по стрелке » илл. 95.

Установка осуществляется в обратной последовательности.

- При установке вставьте отмеченный знаком край планки в правую направляющую, а край со знаком в левую направляющую. Стрелки должны указывать вперёд » илл. 95.

ОСТОРОЖНО

Максимально допустимая нагрузка на многофункциональный карман составляет 3 кг.

Трансформируемый пол в багажном отсеке

Введение

В этой главе вы найдёте сведения по следующим темам:

Положения трансформируемого пола багажного отсека	107
Складывание трансформируемого пола багажного отсека	108
Деление багажного отсека	108

Трансформируемый пол багажного отсека облегчает обращение с громоздким багажом.

ОСТОРОЖНО

Максимальная допустимая распределённая нагрузка на трансформируемый пол составляет 75 кг. Для перевозки тяжёлого груза трансформируемый пол необходимо перевести в нижнее положение » стр. 107.

i Примечание

Пространство под трансформируемым полом Вы можете использовать для размещения таких предметов, как шторка багажного отсека или снятый с крыши багажник. » стр. 104.

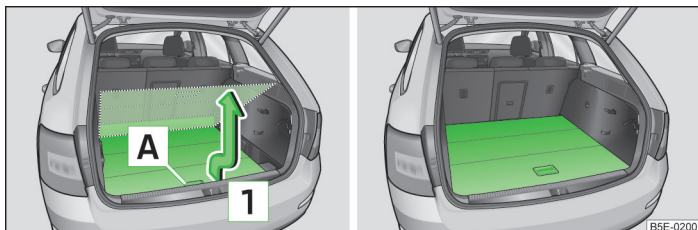

Положения трансформируемого пола багажного отсека

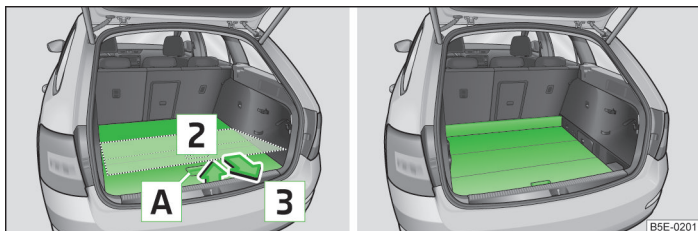

Илл. 96 Перевод трансформируемого пола в верхнее положение / трансформируемый пол в верхнем положении



Илл. 97 Перевод трансформируемого пола в нижнее положение / трансформируемый пол в нижнем положении

 Сначала обязательно прочтите и примите к сведению вводную информацию и указания по технике безопасности  на стр. 106.

Трансформируемый пол багажного отсека можно перевести в верхнее или нижнее положение.

Перевод в верхнее положение

- » Возьмите трансформируемый пол сзади за ручку **A** » илл. 96.
- » Приподнимите трансформируемый пол примерно на 20 см, потяните его на себя и поднимите вверх по стрелке **1** на высоту сматывающейся шторки до фиксации со слышимым щелчком.

После щелчка трансформируемый пол можно сложить в верхнем положении, отжав его вперёд.

Пространство под трансформируемым полом можно использовать для хранения каких-либо предметов.

Перевод в нижнее положение

- » Проверьте, чтобы пространство под трансформируемым полом было свободным.
- » Возьмите трансформируемый пол сзади за ручку **A** » илл. 97.
- » Приподнимите трансформируемый пол по стрелке **2** примерно на 10 см и потяните на себя по стрелке **3**.

Трансформируемый пол сам опускается в нижнее положение, в котором его можно сложить, отжав вперёд.

Трансформируемый пол в обоих положениях можно сложить » стр. 108 или использовать для деления пространства багажного отсека » стр. 108.

Складывание трансформируемого пола багажного отсека

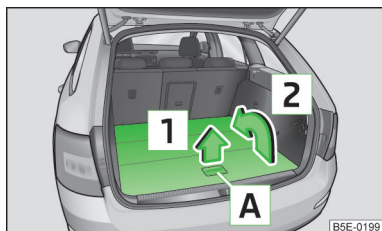

Илл. 98
Складывание трансформируемого пола

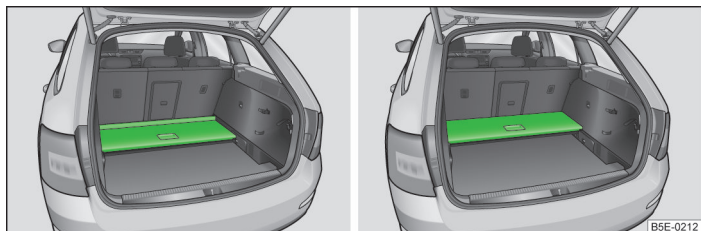

Илл. 99 Трансформируемый пол багажного отсека сложен: в нижнем положении / в верхнем положении

Сначала обязательно прочтите и примите к сведению вводную информацию и указания по технике безопасности на стр. 106.

Трансформируемый пол багажного отсека можно сложить как в нижнем, так и в верхнем положении илл. 99.

- Возьмите трансформируемый пол сзади за ручку **A** илл. 98 и поднимите его по стрелке **1**.
- Сложите трансформируемый пол движением по стрелке **2**.

Деление багажного отсека

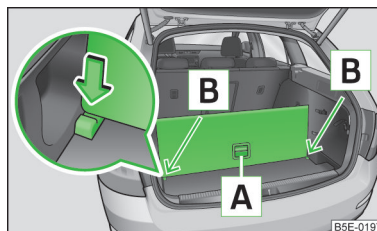

Илл. 100
Деление багажного отсека с помощью трансформируемого пола

Сначала обязательно прочтите и примите к сведению вводную информацию и указания по технике безопасности на стр. 106.

Пространство багажного отсека можно поделить трансформируемым полом, находящимся в верхнем или в нижнем положении.

- Приподнимите заднюю часть трансформируемого пола за ручку **A** илл. 100.
- Вставьте задний край трансформируемого пола в пазы **B** по стрелке.

В пазах **B** трансформируемый пол зафиксирован от смещения.

Разделительная сетка (Octavia Combi)

Введение

В этой главе вы найдёте сведения по следующим темам:

- Использование разделительной сетки за задними сиденьями _____ 109
- Использование разделительной сетки за передними сиденьями _____ 110
- Снятие и установка корпуса разделительной сетки _____ 110

ВНИМАНИЕ

- Убедитесь, что поперечная штанга разделительной сетки надёжно закреплена в пазах **D** » илл. 101 на стр. 109 / **C** » илл. 103 на стр. 110.
- После раскладывания спинок заднего сиденья замки и ремни безопасности должны находиться в исходном положении, т. е. быть готовыми к использованию.
- Спинки сидений должны быть надёжно зафиксированы, чтобы при резком торможении находящиеся в багажном отсеке предметы не попали в салон — опасность травмирования!
- Следите, чтобы спинки сиденья были правильно зафиксированы. Только в таком случае ремень безопасности для среднего места заднего сиденья надёжно выполняет свою защитную функцию.

Использование разделительной сетки за задними сиденьями

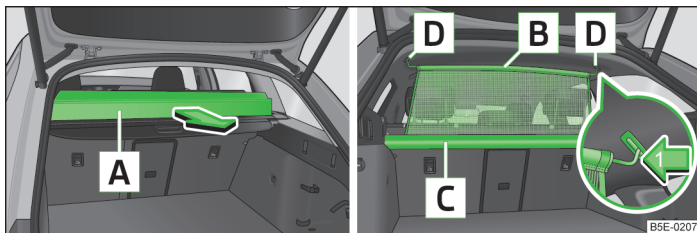

Илл. 101 Раскладывание части шторки багажного отсека / разделительной сетки за задними сиденьями в натянутом состоянии

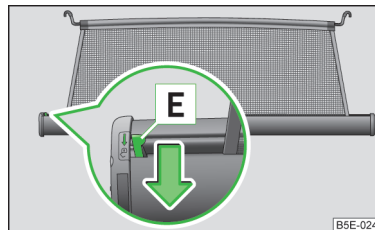

Илл. 102
Разделительная сетка: рычажок отпирания

Сначала обязательно прочтите и примите к сведению вводную информацию и указания по технике безопасности **I** на стр. 108.

Разматывание

- ▶ Разложите часть сматываемой шторки багажного отсека **A** по стрелке » илл. 101.
- ▶ Вытяните разделительную сетку за верхнюю поперечную штангу **B** из корпуса **C**.
- ▶ Зацепите поперечную штангу в гнезде **D** с одной стороны.
- ▶ Нажмите поперечную штангу с другой стороны и зацепите эту сторону в гнезде **D**.

Когда поперечная штанга будет находиться, например, в левом гнезде **D**, нажмите её с другой стороны по стрелке 1 и вставьте в правое гнездо **D**.

- ▶ Сложите часть сматываемой шторки багажного отсека **A** в противоположном стрелке направлении.

Сматывание

- ▶ Разложите часть сматываемой шторки багажного отсека **A** по стрелке » илл. 101.
- ▶ Нажмите на поперечную штангу и извлеките её из гнезд **D** сначала с одной, а потом с другой стороны.
- ▶ Чтобы не повредить разделительную сетку при сматывании в корпусе **C**, **придерживайте** её за поперечную штангу **B**.
- ▶ Сложите часть сматываемой шторки багажного отсека **A** в противоположном стрелке направлении.

ОСТОРОЖНО

Если при вытягивании из корпуса разделительная сетка заест, нажмите на рычаг отпирания **E** по стрелке » илл. 102.

i Примечание

Если понадобится использовать всё пространство багажного отсека, сматывающуюся шторку багажного отсека можно снять » стр. 103.

Использование разделительной сетки за передними сиденьями

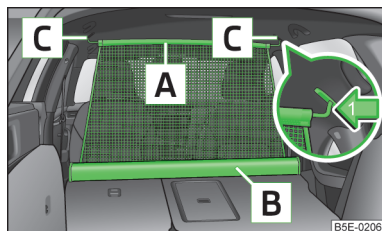

Илл. 103
Разделительная сетка за передними сиденьями в натянутом состоянии

Сначала обязательно прочтите и примите к сведению вводную информацию и указания по технике безопасности **И** на стр. 108.

Разматывание

- Сложите заднее сиденье вперёд » стр. 84.
- Вытяните разделительную сетку за верхнюю поперечную штангу **А** из корпуса **В** » илл. 103.
- Зацепите поперечную штангу в гнезде **С** с одной стороны.
- Нажмите поперечную штангу с другой стороны и зацепите эту сторону в гнезде **С**.

Когда поперечная штанга будет находиться, например, в левом гнезде **С**, нажмите её с другой стороны по стрелке 1 и вставьте в правое гнездо **С**.

Сматывание

- Нажмите на поперечную штангу и извлеките её из гнезд **С** сначала с одной, а потом с другой стороны.
- Чтобы не повредить разделительную сетку при сматывании в корпусе **В**, **придерживайте** её за поперечную штангу **А**.
- Приведите заднее сиденье в исходное положение » стр. 84.

! ОСТОРОЖНО

Если при вытягивании из корпуса разделительная сетка заест, нажмите на рычаг отпирания **Е** по стрелке » илл. 102 на стр. 109.

Снятие и установка корпуса разделительной сетки

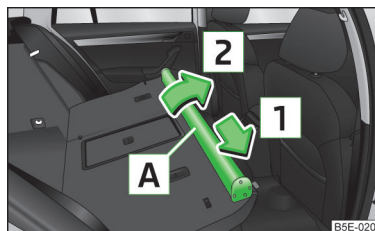

Илл. 104
Задние сиденья: снятие корпуса разделительной сетки

Сначала обязательно прочтите и примите к сведению вводную информацию и указания по технике безопасности **И** на стр. 108.

Снятие

- Сложите заднее сиденье вперёд » стр. 84.
- Откройте правую заднюю дверь » стр. 45.
- Сдвиньте корпус разделительной сетки **А** по стрелке **1** и извлеките его из креплений на спинках задних сидений по стрелке **2** » илл. 104.

Установка

- Вставьте вырезы корпуса разделительной сетки в крепления в спинки задних сидений.
- Сдвиньте корпус разделительной сетки против направления стрелки **1** » илл. 104 до упора.
- Приведите заднее сиденье в исходное положение » стр. 84.

Багажник на крыше

Введение

В этой главе вы найдёте сведения по следующим темам:

Точки крепления _____ 111

Нагрузка на крышу _____ 112

ВНИМАНИЕ

- Размещённый на крыше багаж должен быть надёжно закреплён - опасность аварии!
- Всегда следует надёжно закреплять груз подходящими, неповреждёнными верёвками и ремнями.
- Размещайте груз на багажнике на крыше равномерно.
- При перевозке тяжёлых или крупногабаритных предметов в багажнике на крыше ходовые качества автомобиля могут измениться из-за смещения центра тяжести автомобиля. Поэтому следует выбирать манеру и скорость движения в соответствии с существующим условиями.
- Избегайте резких и внезапных манёвров и торможений.
- Скорость и стиль езды выбирайте с учётом видимости, погодных условий, состояния дороги и дорожной ситуации.
- Недопустимо превышение разрешённой нагрузки на крышу, разрешённой нагрузки на оси и разрешённой полной массы автомобиля - опасность аварии!

ОСТОРОЖНО

- Используйте только багажники, разрешённые к применению компанией ŠKODA AUTO a.s.
- При работе с багажником строго следуйте указаниям прилагаемого руководства по установке багажника (релингов).
- В автомобилях с подъёмно-сдвижным люком необходимо следить за тем, чтобы открытый люк не упирался в груз.
- Также нужно следить за тем, чтобы при открывании крышка багажного отсека тоже не наткалась на перевозимый на крыше груз.
- При установке на крыше багажника и размещении на нём груза общая высота автомобиля увеличивается. Сравняйте высоту автомобиля с высотой проезда, например проезда под чем-либо, или с проёмом гаражных ворот.

- Всегда снимайте багажник с крыши перед заездом на автоматическую мойку.
- Следите за тем, чтобы закреплённый на багажнике груз не мешал антенне на крыше.



Предписание по охране окружающей среды

Из-за повышенного аэродинамического сопротивления возрастает расход топлива.



Примечание

У автомобилей Octavia Combi снятый с крыши багажник можно хранить под трансформируемым полом багажного отсека » стр. 104, *Хранение шторки багажного отсека и снятого с крыши багажника.*

Точки крепления

Только для автомобилей Octavia Combi.

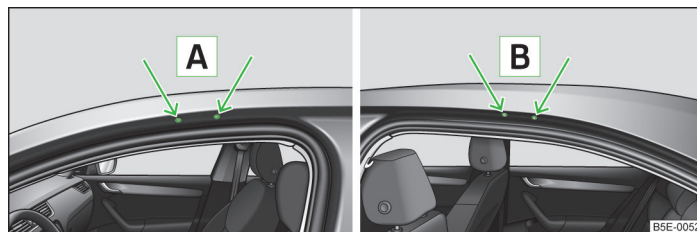

Илл. 105 Точки крепления поперечных релингов



Сначала обязательно прочтите и примите к сведению вводную информацию и указания по технике безопасности **!** на стр. 111.

Расположение точек крепления поперечных релингов » илл. 105:

A Передние точки крепления

B Задние точки крепления

Выполняйте установку и снятие в соответствии с приложенной инструкцией. ►

ОСТОРОЖНО

Соблюдайте указания по снятию и установке, изложенные в прилагаемом руководстве.

Нагрузка на крышу



Сначала обязательно прочтите и примите к сведению вводную информацию и указания по технике безопасности  на стр. 111.

Допустимая нагрузка на крышу (включая систему релингов/багажник) составляет **75 кг**. Превышать разрешённую полную массу автомобиля запрещается.

При использовании системы релингов/багажника с меньшей грузоподъёмностью Вы не сможете полностью использовать нагрузку на крышу, разрешённую для автомобиля. В этом случае не следует забывать, что багажник на крыше должен быть загружен грузом только такой массы, которая указана в качестве максимально допустимой в его руководстве по установке.

Отопитель и климатическая установка

Отопление, вентиляция, кондиционирование

Введение

В этой главе вы найдёте сведения по следующим темам:

Дефлекторы системы вентиляции _____	114
Правила экономного использования климатической установки _____	114
Сбой в работе _____	115

Эффективность отопления зависит от температуры охлаждающей жидкости; Поэтому на полную мощность отопление начинает работать только при нагретом двигателе.

Работа кондиционера снижает температуру и влажность воздуха в салоне автомобиля. В холодное время года включение кондиционера позволяет предотвратить запотевание стёкол.

Для повышения эффективности охлаждения можно кратковременно включить режим рециркуляции воздуха.

Соблюдайте указания, касающиеся режима рециркуляции при наличии климатической установки » [стр. 119](#) или Climatronic » [стр. 121](#).

ВНИМАНИЕ

Для обеспечения безопасности на дороге важно, чтобы стёкла автомобиля не были покрыты снегом или льдом и не запотевали. Поэтому необходимо знать правила управления отоплением, вентиляцией, очисткой замёрзших или запотевших стёкол и кондиционированием.

ОСТОРОЖНО

- Для исправной работы отопителя и кондиционера необходимо, чтобы воздухозаборник перед ветровым стеклом не был перекрыт льдом, снегом или опавшей листвой.
- При работающем кондиционере из испарителя климатической установки может капать конденсат и скапливаться в лужицу под автомобилем. Это не означает, что имеется негерметичность!

Примечание

- Воздух выводится через выпускные вентиляционные отверстия в стенках багажного отсека.
- При включённом режиме рециркуляции в автомобиле не рекомендуется курить, так как дым из салона автомобиля оседает на испарителе кондиционера. Это ведёт к появлению устойчивого запаха при работе климатической установки, такую проблему можно устранить лишь путём сложных и дорогостоящих работ (замены испарителя).

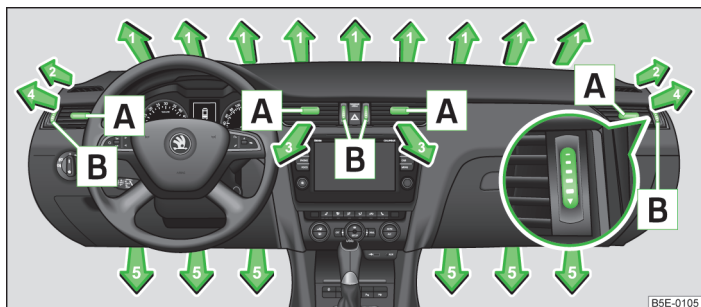

Дефлекторы системы вентиляции

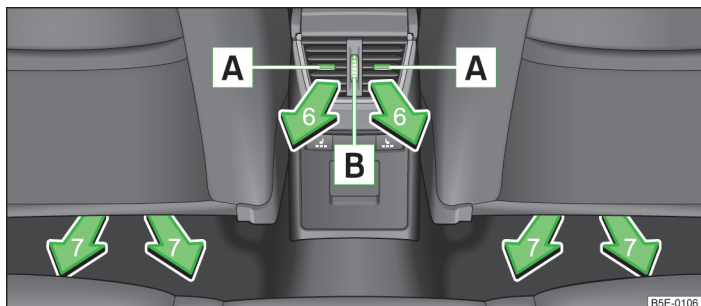

Илл. 106 Передние дефлекторы









Илл. 107 Задние дефлекторы

 Сначала обязательно прочтите и примите к сведению вводную информацию и указания по технике безопасности  на стр. 113.

В зависимости от положения рукоятки регулятора отопления или климатической установки и от внешних климатических условий через дефлекторы подается подогретый, не подогретый или охлажденный воздух.

У дефлекторов 3, 4  илл. 106 и 6  илл. 107 можно менять направление обдува, а также можно закрывать или открывать дефлекторы по отдельности.





Изменение направления потока воздуха

-  Направить поток воздуха выше или ниже можно, повернув горизонтальные жалюзи сдвижным регулятором **[A]**  илл. 106 /  илл. 107 вверх или вниз.
-  Изменить боковое направление потока воздуха можно, повернув вертикальные жалюзи сдвижным регулятором **[A]**  илл. 106 /  илл. 107 влево или вправо.

Открытие и закрытие

-  Вращайте регулятор **[B]**  илл. 106 или  илл. 107 вверх или вниз.



Обзор возможностей регулировки направления воздушных потоков.

Регулировка направления потока воздуха	Активные дефлекторы
	1, 2, 4
	1, 2, 4, 5, 7
	3, 4, 6
	4, 5, 7
	3, 4, 5, 6, 7

Примечание

Не перекрывайте дефлекторы какими-либо предметами.

Правила экономного использования климатической установки

 Сначала обязательно прочтите и примите к сведению вводную информацию и указания по технике безопасности  на стр. 113.

В режиме охлаждения компрессор климат-контроля потребляет мощность двигателя, что увеличивает расход топлива.



Если салон стоящего автомобиля сильно нагрет солнечными лучами, рекомендуется ненадолго открыть стёкла или двери, чтобы выпустить нагретый воздух.

Если стёкла в автомобиле опущены, включать кондиционер не следует.

Предписание по охране окружающей среды

Если снижается расход топлива, уменьшается и количество вредных выбросов » [стр. 140](#), *Экономичная езда и экологическая безопасность*.

Сбой в работе

 Сначала обязательно прочтите и примите к сведению вводную информацию и указания по технике безопасности  на [стр. 113](#).

Если при наружной температуре более +5 °С кондиционер не включается, в его работе имеется сбой. Это может быть вызвано следующими причинами:

- ▶ Перегорел один из предохранителей. Проверьте соответствующие предохранители и замените перегоревшие » [стр. 272](#).
- ▶ Кондиционер автоматически отключён из-за слишком высокой температуры охлаждающей жидкости двигателя » [стр. 15](#).

Если устранить сбои в работе самостоятельно не удаётся, или эффективность работы климатической установки снижается, необходимо отключить кондиционер и обратиться на сервисное предприятие.

Отопитель

Введение

В этой главе вы найдёте сведения по следующим темам:

Органы управления	115
Регулировка	116
Рециркуляция воздуха	116

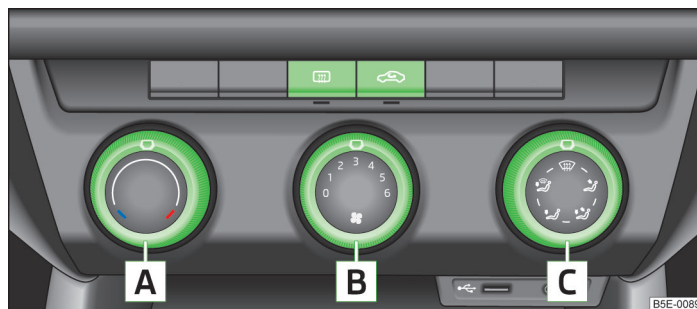

Органы управления



Илл. 108 Отопитель: органы управления

 Сначала обязательно прочтите и примите к сведению вводную информацию на [стр. 115](#).

Функции отдельных органов управления » [илл. 108](#).

- A** Регулировка температуры (вращение против часовой стрелки (влево): уменьшение температуры, по часовой стрелке (вправо) увеличение температуры).
- B** Регулировка скорости вентилятора (ступень 0: вентилятор выключен, ступень 6: максимальная скорость вентилятора).
- C** Регулировка направления воздушных потоков » [стр. 114](#).
-  Включение/выключение обогрева заднего стекла » [стр. 70](#)
-  Закрывание/открывание притока воздуха (режим рециркуляции) » [стр. 116](#)

ВНИМАНИЕ





Для предотвращения запотевания стёкол вентилятор должен быть постоянно включён.

Регулировка



Сначала обязательно прочтите и примите к сведению вводную информацию на стр. 115.

Рекомендуемые базовые настройки органов управления отопителем.

Настройка	Положение поворотного регулятора » илл. 108 на стр. 115			Клавиша 	Дефлекторы 4 » илл. 106 на стр. 114.
	A	B	C		
Оттаивание ветрового стекла и боковых стёкол	До упора вправо	4-5		Не включать	Открыть и направить в сторону бокового стекла
Удаление конденсата с ветрового стекла и боковых стёкол	Заданная температура	3-5		Не включать	Открыть и направить в сторону бокового стекла
Быстрый обогрев салона	До упора вправо	4-5		Включить кратковременно	Открывание
Комфортный обогрев	Заданная температура	2-4		Не включать	Открывание
Прямой ток воздуха - вентиляция	До упора влево	1-6		Не включать	Открывание

^{a)} В пространство для ног подаётся более тёплый воздух, чем на верхнюю часть тела.

Дефлекторы 3 » илл. 106 на стр. 114 рекомендуется при любых режимах держать открытыми.

Рециркуляция воздуха



Сначала обязательно прочтите и примите к сведению вводную информацию на стр. 115.

Режим рециркуляции предотвращает попадание в салон автомобиля загрязнённого воздуха, например, при проезде тоннеля или в пробках.



Включение/выключение

➤ Нажмите клавишу с символом .

Под клавишей загорается контрольная лампа.

➤ Ещё раз нажмите клавишу .

Контрольная лампа под клавишей гаснет.

При повороте регулятора распределения воздуха **C** » илл. 108 на стр. 115 в положение  режим рециркуляции выключается автоматически. При данном положении регулятора рециркуляцию воздуха можно вновь включить повторным нажатием клавиши .

ВНИМАНИЕ

Режим рециркуляции воздуха нельзя оставлять включённым надолго, так как «спёртый» воздух повышает утомляемость водителя и пассажиров и уменьшает способность к концентрации внимания, а при определённых условиях вызывает также запотевание стёкол. Повышается опасность аварии. Немедленно выключайте режим рециркуляции, если стёкла начнут запотевать.

Климатическая установка (с ручным управлением)

Введение

В этой главе вы найдёте сведения по следующим темам:

Органы управления	117
Регулировка	118
Режим рециркуляции	119

Кондиционер работает только при следующих условиях:

- ✓ Кондиционер включён » [стр. 117, Органы управления.](#)
- ✓ Двигатель работает.
- ✓ Наружная температура выше +2 °С.
- ✓ Вентилятор включён (положение 1-6).

Если желаемой температуры в салоне можно достичь, не включая кондиционер, выбирайте режим притока воздуха.

Кондиционер при слишком высокой температуре охлаждающей жидкости отключается, чтобы обеспечить охлаждение двигателя при высокой нагрузке.

! ОСТОРОЖНО

- В определённых условиях, при включённом кондиционере из дефлекторов может выходить воздух с температурой прим. 5 °С.
- При длительном неравномерном распределении потоков воздуха из дефлекторов (в особенности в области ног) большой перепад температур, например, при выходе из автомобиля, может вызвать у восприимчивых людей простудные заболевания.

i Примечание

Рекомендуется ежегодно проводить очистку климатической установки на сервисном предприятии.

Органы управления

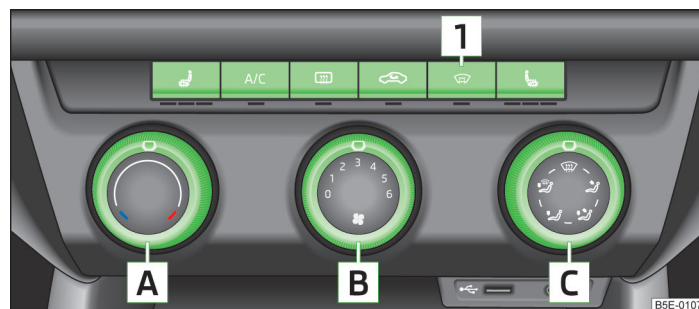

Илл. 109 Климатическая установка: органы управления

📖 Сначала обязательно прочтите и примите к сведению вводную информацию и указания по технике безопасности **!** на [стр. 117](#).

Функции отдельных органов управления » [илл. 109](#).

- A** Регулировка температуры (вращение против часовой стрелки (влево): уменьшение температуры, по часовой стрелке (вправо) увеличение температуры).
- B** Регулировка скорости вентилятора (ступень 0: вентилятор выключен, ступень 6: максимальная скорость вентилятора).
- C** Регулировка направления воздушных потоков » [стр. 114](#).
- 1** В зависимости от комплектации:
 - > ☀ Включение/выключение обогрева ветрового стекла » [стр. 70](#)
 - > 🏠 Включение/выключение автономного отопителя » [стр. 124](#)
- 👉 Управление подогревом левого переднего сиденья » [стр. 82](#)
- A/C** Включение/выключение кондиционера
- 🌀 Включение/выключение обогрева заднего стекла » [стр. 70](#)
- 👉 Закрывание/открывание притока воздуха (режим рециркуляции) » [стр. 119](#)
- 👉 Управление подогревом правого переднего сиденья » [стр. 82](#)

i Примечание

Контрольная лампа в клавише **A/C** загорается при нажатии, даже если выполнены не все условия включения кондиционера » стр. 117. Загорание контрольной лампы в клавише свидетельствует о готовности кондиционера к работе. ■

Регулировка



Сначала обязательно прочтите и примите к сведению вводную информацию и указания по технике безопасности **i** на стр. 117.

Рекомендованные базовые настройки органов управления климатической установки

Настройка	Положение поворотного регулятора » илл. 109 на стр. 117			Клавиша » илл. 109 на стр. 117		Дефлекторы 4 » илл. 106 на стр. 114.
	A	B	C	A/C		
Оттаивание и удаление конденсата с ветрового стекла и боковых стёкол ^{a)}	Заданная температура	4-6		Включается автоматически ^{b)}	Не включать	Открыть и направить в сторону бокового стекла
Быстрый обогрев салона	До упора вправо	4-6		Выключен	Включить кратковременно	Открытие
Комфортный обогрев	Заданная температура	1-4		Выключен	Не включать	Открытие
Быстрое охлаждение салона	До упора влево	Кратковременно 6, затем 2 или 3		Включён	Включается автоматически ^{c)}	Открыть
Комфортное охлаждение	Заданная температура	1-3		Включён	Не включать	Открыть
Прямой ток воздуха - вентиляция	До упора влево	Требуемое положение		Выключен	Не включать	Открытие

^{a)} Эту настройку не рекомендуется применять в странах с высокой влажностью воздуха. Это может привести к чрезмерному охлаждению стекла и его запотеванию с внешней стороны.

^{b)} Функцию автоматического включения можно отключить, нажав клавишу **A/C**.

^{c)} Функцию автоматического включения можно отключить, нажав клавишу

^{d)} В пространство для ног подаётся более тёплый воздух, чем на верхнюю часть тела.

Дефлекторы 3 » илл. 106 на стр. 114 рекомендуется при любых режимах держать открытыми. ■

Режим рециркуляции



Сначала обязательно прочтите и примите к сведению вводную информацию и указания по технике безопасности  на стр. 117.

Режим рециркуляции предотвращает попадание в салон автомобиля загрязнённого воздуха, например, при проезде тоннеля или в пробках.



Включение/выключение

➤ Нажмите клавишу с символом .

Под клавишей загорается контрольная лампа.

➤ Ещё раз нажмите клавишу .

Контрольная лампа под клавишей гаснет.

При повороте регулятора распределения воздуха  » илл. 109 на стр. 117 в положение  режим рециркуляции выключается автоматически. При данном положении регулятора рециркуляцию воздуха можно вновь включить повторным нажатием клавиши .

ВНИМАНИЕ

Режим рециркуляции воздуха нельзя оставлять включённым надолго, так как «спёртый» воздух повышает утомляемость водителя и пассажиров и уменьшает способность к концентрации внимания, а при определённых условиях вызывает также запотевание стёкол. Повышается опасность аварии. Немедленно выключайте режим рециркуляции, если стёкла начнут запотевать.

Автоматическая климатическая установка Climatronic



Введение

В этой главе вы найдёте сведения по следующим темам:

Органы управления	120
Автоматический режим	120
Включение/выключение кондиционера	121
Настройка температуры	121

Автоматический режим рециркуляции	121
Регулировка вентилятора	122
Оттаивание ветрового стекла	122

При работе в **автоматическом режиме** Climatronic обеспечивает оптимальную регулировку температуры воздуха, скорости вентилятора, а также распределения воздушных потоков.

В системе учитывается и воздействие солнечного излучения, поэтому она не нуждается в дополнительной ручной настройке.

Кондиционер работает только при следующих условиях:

- ✓ Кондиционер включён » стр. 120, *Органы управления*.
- ✓ Двигатель работает.
- ✓ Наружная температура выше +2 °С.

Кондиционер при слишком высокой температуре охлаждающей жидкости отключается, чтобы обеспечить охлаждение двигателя при высокой нагрузке.



Примечание

Рекомендуется ежегодно проводить очистку системы Climatronic на сервисном предприятии.

Органы управления

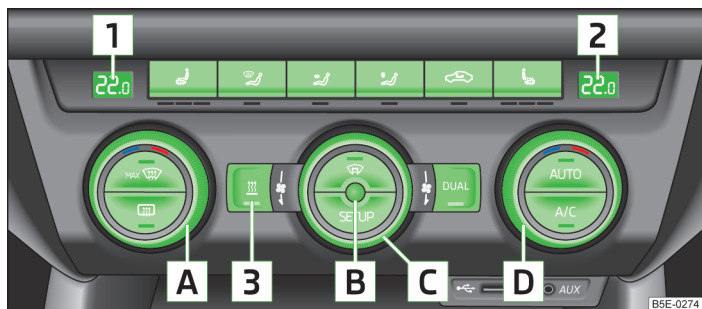

Илл. 110 Climatronic: органы управления

Сначала обязательно прочтите и примите к сведению вводную информацию на стр. 119.

Функции отдельных органов управления » илл. 110.

- A** Регулировка температуры для левой стороны или обеих сторон » стр. 121
- B** Датчик температуры в салоне
- C** Регулировка скорости вентилятора » стр. 122
- D** Регулировка температуры для правой стороны » стр. 121
- 1** Отображение заданной температуры для левой стороны
- 2** Отображение заданной температуры для правой стороны
- 3** В зависимости от комплектации:
 - Включение/выключение автономного отопителя » стр. 124
 - **OFF** Отключение Climatronic.
- Управление подогревом левого переднего сиденья » стр. 82.
- Поток воздуха направлен на стёкла
- Поток воздуха направлен на верхнюю часть туловища
- Поток воздуха направлен в область ног
- Автоматическое включение и выключение режима рециркуляции » стр. 121
- Управление подогревом правого переднего сиденья » стр. 82.

Включение/выключение режима интенсивного оттаивания ветрового стекла » стр. 122

Включение/выключение обогрева заднего стекла » стр. 70

Включение/выключение обогрева ветрового стекла » стр. 70

SETUP Регулировка Climatronic в системе Infotainment » *Руководство по эксплуатации информационно-развлекательной системы Infotainment*

DUAL Включение/выключение режима одновременного регулирования температуры для левой и правой сторон » стр. 121

AUTO Включение автоматического режима » стр. 120

A/C Включение/выключение кондиционера » стр. 121

Примечание

Не заклеивайте и не перекрывайте датчик температуры в салоне

B/C » илл. 110, иначе система Climatronic не сможет эффективно работать. ■

Автоматический режим

Сначала обязательно прочтите и примите к сведению вводную информацию на стр. 119.

В автоматическом режиме доступны три варианта кондиционирования - умеренный, средний, интенсивный.

Настройка отдельных режимов работы » *Руководство по эксплуатации информационно-развлекательной системы Infotainment, глава Настройки систем автомобиля.*

Стандартным для Climatronic является режим средней интенсивности кондиционирования.

Рекомендуемые настройки для любого времени года

➤ Установите желаемую температуру, мы рекомендуем 22 °C.

➤ Нажмите клавишу **AUTO** » илл. 110 на стр. 120.

➤ Установите дефлекторы **3** и **4** » илл. 106 на стр. 114 так, чтобы поток воздуха был направлен немного вверх.

После включения автоматической функции Climatronic работает в том режиме, в котором он находился при выключении.

Текущий режим работы отображается на дисплее системы Infotainment.

Автоматический режим **выключается** нажатием любой клавиши распределения потоков воздуха или изменении скорости вентилятора. ■

Включение/выключение кондиционера



Сначала обязательно прочтите и примите к сведению вводную информацию на стр. 119.

➤ Нажмите клавишу **A/C**.

В клавише загорается индикатор.

➤ Ещё раз нажмите клавишу **A/C**.

Контрольная лампа в клавише гаснет.

После выключения кондиционера включённой остаётся только функция вентиляции, при которой температура в салоне не может упасть ниже наружной.

Настройка температуры



Сначала обязательно прочтите и примите к сведению вводную информацию на стр. 119.

Температура в левой и правой частях салона может регулироваться одновременно для обеих сторон, или индивидуально.

Для обеих сторон

➤ Поворачивайте регулятор **A** » илл. 110 на стр. 120 влево или вправо соответственно для снижения или повышения температуры.

Контрольная лампа в клавише **DUAL** не горит.

Для правой стороны

➤ Поворачивайте регулятор **D** » илл. 110 на стр. 120 влево или вправо соответственно для снижения или повышения температуры.

В клавише **DUAL** загорается контрольная лампа.

Когда в клавише **DUAL** горит контрольная лампа, установить регулятором **A** температуру для обеих сторон салона невозможно. Восстановить эту функцию можно нажатием клавиши **DUAL**. Контрольная лампа в клавише при этом погаснет.

Температуру в салоне можно задать в интервале +16 °C ... +29 °C. В этом диапазоне температура регулируется автоматически.

Если задана температура ниже +16 °C, на соответствующем регуляторе загорается символ синего цвета.

Если задана температура выше +29 °C, на соответствующем регуляторе загорается символ красного цвета.

В крайних режимах Climatronic работает на максимальной мощности отопителя и кондиционера. Температура автоматически не регулируется.



ОСТОРОЖНО

При длительном неравномерном распределении потоков воздуха из дефлекторов (в особенности в области ног) большой перепад температур, например, при выходе из автомобиля, может вызвать у восприимчивых людей простудные заболевания.

Автоматический режим рециркуляции



Сначала обязательно прочтите и примите к сведению вводную информацию на стр. 119.

Режим рециркуляции предотвращает попадание в салон автомобиля загрязнённого воздуха, например, при проезде по тоннеля или мимо «чадающего» грузовика.

Если датчик качества воздуха распознаёт значительное повышение концентрации вредных веществ в приточном воздухе, временно включается режим рециркуляции.

Когда концентрация вредных веществ опускается до нормального уровня, рециркуляция автоматически выключается, чтобы в салон автомобиля вновь поступил свежий воздух.

В режиме рециркуляции воздух забирается из салона автомобиля и подаётся обратно в салон. Если включён автоматический режим рециркуляции, датчик качества воздуха определяет концентрацию вредных веществ в поступающем воздухе.

Если датчик качества воздуха не включает автоматический режим рециркуляции при неприятном запахе в приточном воздухе, рециркуляцию можно включить самостоятельно.

Включение/выключение

➤ Нажмите клавишу с символом

Под клавишей загорается контрольная лампа.

➤ Ещё раз нажмите клавишу (контрольная лампа под клавишей гаснет).
При необходимости нажмите клавишу с символом **AUTO**.

Функции включения и выключения доступны также в системе Infotainment » *Руководство по эксплуатации информационно-развлекательной системы Infotainment*, глава *Настройки систем автомобиля*.

! ВНИМАНИЕ

Режим рециркуляции воздуха нельзя оставлять включённым надолго, так как «спёртый» воздух повышает утомляемость водителя и пассажиров и уменьшает способность к концентрации внимания, а при определённых условиях вызывает также запотевание стёкол. Повышается опасность аварии. Немедленно выключайте режим рециркуляции, если стёкла начнут запотевать.

i Примечание

- При запотевании ветрового стекла нажмите клавишу **max** . Когда ветровое стекло станет чистым, нажмите клавишу **AUTO**.
- Автоматический режим рециркуляции работает только при наружной температуре выше 2 °C.

Регулировка вентилятора



Сначала обязательно прочтите и примите к сведению вводную информацию на стр. 119.

Вы также можете выбрать желаемую скорость работы вентилятора вручную.

- Поверните регулятор **C** » илл. 110 на стр. 120 по часовой стрелке, или против часовой стрелки, соответственно для уменьшения, или увеличения скорости вентилятора.

При установке регулятора скорости вентилятора в нулевое положение климатическая установка Climatronic выключается.

Установленная скорость вращения вентилятора отображается включением соответствующего числа контрольных ламп в регуляторе **C**.

! ВНИМАНИЕ

- «Несвежий» воздух повышает утомляемость водителя и пассажиров и снижает концентрацию внимания, а также иногда вызывает запотевание стёкол. Повышается опасность аварии.
- Не выключайте Climatronic на более продолжительное время, чем это необходимо.
- Включите Climatronic, как только стёкла очистятся от запотевания.

Оттаивание ветрового стекла



Сначала обязательно прочтите и примите к сведению вводную информацию на стр. 119.

Включение/выключение

- Нажмите клавишу **max**  » илл. 110 на стр. 120.
- Ещё раз нажмите клавишу **max**  или клавишу **AUTO**.

Поток воздуха из дефлекторов **1** » илл. 106 на стр. 114 усиливается. Регулировка температуры выполняется автоматически.

Дополнительный отопитель (автономное отопление и вентиляция)



Введение

В этой главе вы найдёте сведения по следующим темам:

Включение/выключение _____ 124
Дистанционное управление _____ 124

Условия работы дополнительного отопителя (автономного отопления и вентиляции, далее коротко: автономный отопитель).

- ✓ Заряд АКБ достаточен.
- ✓ В топливном баке достаточно топлива (контрольная пиктограмма  на дисплее комбинации приборов не горит).

Автономная вентиляция

Автономная вентиляция подаёт свежий воздух в салон автомобиля при выключенном двигателе, что позволяет значительно снизить температуру в салоне (например, если припаркованный автомобиль нагревается солнцем).

Дополнительный отопитель (автономный отопитель)

Дополнительный (автономный) отопитель можно использовать как при выключенном двигателе для предварительного отопления автомобиля, так и во время движения (например, при разогреве двигателя).

Дополнительный (автономный) отопитель работает совместно с отопителем, кондиционером или климатической установкой Climatronic.

Дополнительный (автономный) отопитель также предварительно прогревает двигатель.

При сгорании топлива из топливного бака при работе дополнительного (автономного) отопителя нагревается охлаждающая жидкость. Охлаждающая жидкость нагревает воздух, который поступает в салон автомобиля (если скорость вращения вентилятора **B** » илл. 108 на стр. 115 или **C** » илл. 110 на стр. 120 отлична от нуля).



ВНИМАНИЕ

- Запрещается использовать дополнительный (автономный) отопитель в закрытых помещениях (например, гаражах) — опасность отравления!
- Запрещается использовать дополнительный (автономный) отопитель во время заправки топливом - это может привести к возгоранию.
- Выхлопная труба дополнительного (автономного) отопителя находится в нижней части автомобиля. Поэтому при работе дополнительного (автономного) отопителя не следует ставить автомобиль так, чтобы отработавшие газы от отопителя попадали на легковоспламеняющиеся материалы (например, сухую траву) или огнеопасные вещества (например, вытекшее топливо).

ОСТОРОЖНО

- Работаящий дополнительный (автономный) отопитель забирает топливо из топливного бака и самостоятельно контролирует уровень топлива в баке. Если в баке остаётся совсем мало топлива, дополнительный (автономный) отопитель выключается.
- Необходимо следить, чтобы выхлопная труба дополнительного (автономного) отопителя, находящаяся в нижней части автомобиля, не была забита и поток отработавших газов не перекрывался.
- При работе дополнительного (автономного отопителя) разряжается аккумуляторная батарея. После многократного включения автономного отопления и вентиляции в течение длительного времени необходимо проехать несколько километров, чтобы зарядить батарею.

Примечание

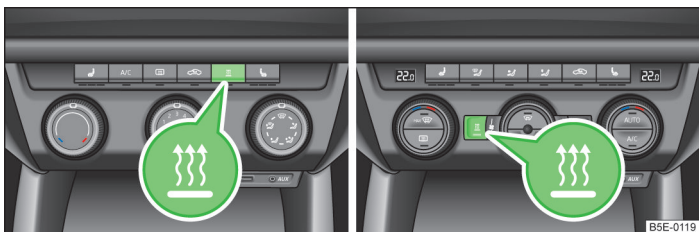

- При работе дополнительного (автономного) отопителя вентилятор **B** » илл. 108 на стр. 115 или **C** » илл. 110 на стр. 120 включается только при достижении температуры охлаждающей жидкости около 50 °С.
- При низкой наружной температуре в области моторного отсека может образовываться пар. Это нормальное явление и не должно вызывать опасений.
- Для исправной работы автономного отопителя и автономной вентиляции необходимо, чтобы воздухозаборник перед ветровым стеклом не был перекрыт льдом, снегом или опавшей листвой.
- Чтобы после включения дополнительного отопителя в салон мог поступать тёплый воздух, оставьте оптимальную для вас настройку температуры, скорости вентилятора и открытые дефлекторы. Рекомендуется выбрать направление воздушного потока  или .

Включение/выключение





B5E-0119

Илл. 111 Клавиша непосредственного включения/выключения на панели управления климатической установки / Climatronic

 Сначала обязательно прочтите и примите к сведению вводную информацию и указания по технике безопасности  на стр. 122.



Дополнительный (автономный) отопитель включается и выключается следующим образом:

Ручное включение

 клавишей на панели управления полуавтоматической климатической установки / Climatronic. Контрольная лампа в клавише загорается  илл. 111.

ON пультом дистанционного управления  стр. 124

Ручное выключение

 клавишей на панели управления полуавтоматической климатической установки / Climatronic. Контрольная лампа в клавише гаснет  илл. 111.

OFF пультом дистанционного управления  стр. 124

После выключения дополнительный (автономный) отопитель продолжает работать некоторое время, чтобы выработать остающееся в нём топливо.

После выключения дополнительного (автономного) отопителя насос системы охлаждения работает ещё некоторое время.







Автоматическое включение

Дополнительный (автономный) отопитель включается в соответствии с настройкой в системе Infotainment  *Руководство по эксплуатации информационно-развлекательной системы Infotainment*, глава *Настройки систем автомобиля*.

При активированном автоматическом включении после выключения зажигания примерно 10 секунд горит контрольная лампа в клавише .

Автоматическое выключение



Выключение дополнительного (автономного) отопителя происходит в следующих случаях.

-  По достижению времени отключения, установленного в системе Infotainment  *Руководство по эксплуатации информационно-развлекательной системы Infotainment*, глава *Настройки систем автомобиля*.
-  Когда количество топлива в баке опускается до уровня резерва (загорается контрольная пиктограмма );
-  При слишком низком уровне заряда АКБ  стр. 240.

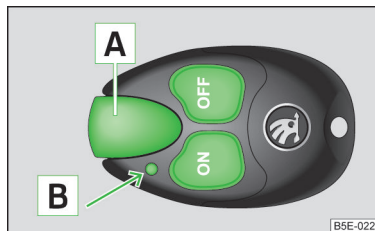
Дистанционное управление



Илл. 112
Пульт ДУ дополнительного (автономного) отопителя

 Сначала обязательно прочтите и примите к сведению вводную информацию и указания по технике безопасности  на стр. 122.

Пояснение к изображению  илл. 112

A Антенна

B Контрольная лампа

ON Включение автономного отопителя

OFF Выключение автономного отопителя

Передачик с батарейкой установлен внутри пульта дистанционного управления. Приёмник находится в салоне автомобиля. 

При полностью заряженном элементе питания дальность действия дистанционного управления достигает нескольких сотен метров. При наличии препятствий между пультом дистанционного управления и автомобилем, плохих погодных условиях и разряженном элементе питания дальность действия пульта может значительно сократиться.

Для включения или выключения дополнительного (автономного) отопителя держите пульт ДУ вертикально, антенной **A** вверх. Антенна при этом не должна быть закрыта пальцами или ладонью.

Уверенное дистанционное включение/выключение дополнительного (автономного) отопителя возможно только при расстоянии от пульта до автомобиля не менее 2 м.

После нажатия кнопки индикатор в брелоке-пульте показывает пользователю подтверждение / результат действия:

Индикация контрольной лампы B » илл. 112	Значение
Горит примерно 2 секунды зелёным светом.	Дополнительный (автономный) отопитель включён.
Горит примерно 2 секунды красным светом.	Дополнительный (автономный) отопитель выключен.
Редко мигает зелёным светом 2 секунды.	Сигнал включения не был принят .
Часто мигает зелёным светом примерно 2 секунды.	Дополнительный (автономный) отопитель заблокирован, например, из-за недостаточного количества топлива в баке, или зарегистрирована неисправность отопителя.
Мигает примерно 2 секунды красным светом.	Сигнал выключения не был принят .
Горит примерно 2 секунды оранжевым светом, затем зелёным или красным.	Батарейка сильно разряжена, но сигнал включения или выключения был принят.
Горит 2 секунды оранжевым светом, затем мигает зелёным или красным.	Батарейка сильно разряжена, сигнал включения или выключения не был принят.
Мигает примерно 5 секунд оранжевым светом.	Батарейка полностью разряжена, сигнал включения или выключения не был принят.

Замените батарейку » стр. 266.

ОСТОРОЖНО

Пульт дистанционного управления содержит электронные компоненты, его следует беречь от влаги, сильных ударов и прямых солнечных лучей.

Движение

Трогание с места и движение

Рулевое управление

Введение

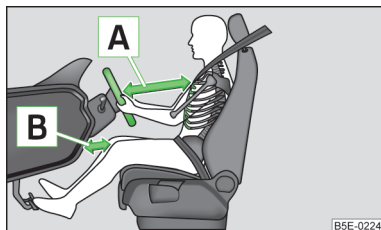

Илл. 113
Правильное положение водителя на сиденье

В этой главе вы найдёте сведения по следующим темам:

Регулировка положения рулевого колеса _____ 126

Усилитель рулевого управления _____ 127

ВНИМАНИЕ

- Во время движения держите рулевое колесо обеими руками за внешнюю часть обода в точках, соответствующих 9 и 3 часам на часовом циферблате. Не следует держать рулевое колесо в точке, соответствующей 12 часам, или другим способом (например, за середину или за внутреннюю часть обода). При таком положении рук, в случае срабатывания фронтальной подушки безопасности водителя, Вы можете получить тяжёлые травмы рук и головы.
- Никогда не регулируйте рулевую колонку во время движения - только на неподвижном автомобиле!

ВНИМАНИЕ (продолжение)

- Отрегулируйте рулевое колесо так, чтобы между ним и грудной клеткой оставалось расстояние не менее 25 см [A] » илл. 113. Расстояние от ног до передней панели в области коленной подушки безопасности должно составлять не менее 10 см [B]. Если Вы не соблюдаете это минимальное расстояние, система подушек безопасности не сможет Вас защитить - Опасно для жизни!
- Если Вы чрезмерно выдвинете рулевое колесо в сторону головы, в случае аварии это снизит эффективность подушки безопасности водителя. Убедитесь, что рулевое колесо направлено в сторону груди.

Регулировка положения рулевого колеса

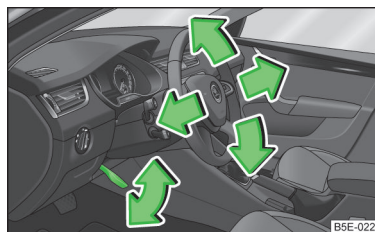

Илл. 114
Регулируемое рулевое колесо:
рычаг под рулевой колонкой

Сначала обязательно прочтите и примите к сведению вводную информацию и указания по технике безопасности на стр. 126.

Можно отрегулировать высоту и продольное положение рулевой колонки.

- Сначала отрегулируйте сиденье водителя » стр. 77.
- Откиньте рычаг под рулевой колонкой вниз » илл. 114.
- Отрегулируйте положение рулевого колеса (по высоте и в продольном направлении).
- Поднимите рычаг до упора.

ВНИМАНИЕ

Рычаг блокировки механизма регулировки рулевой колонки должен быть зафиксирован, чтобы положение рулевого колеса случайно не изменилось во время движения - опасность аварии!

Усилитель рулевого управления



Сначала обязательно прочтите и примите к сведению вводную информацию и указания по технике безопасности **!** на стр. 126.

Усилитель рулевого управления позволяет поворачивать руль с меньшим усилием.

Усилитель рулевого управления работает только при работающем двигателе.

При выходе усилителя рулевого управления из строя или при неработающем двигателе (например, при буксировке) автомобиль сохраняет управляемость. Однако при вращении рулевого колеса необходимо прикладывать большее усилие.

На работу усилителя рулевого управления может влиять выбор режима движения.» стр. 173.

Пуск и выключение двигателя ключом



Введение

В этой главе вы найдёте сведения по следующим темам:

Электронный иммобилайзер (иммобилайзер)	128
Замок зажигания	128
Пуск двигателя	129
Выключение двигателя	129

Пуск и выключение двигателя в автомобилях с системой KESSY » стр. 129.

Двигатель можно завести только подходящим оригинальным ключом.

При запуске холодного двигателя шум его работы может кратковременно быть сильнее обычного. Это нормальное явление и не должно вызывать опасений.



ВНИМАНИЕ

- При движении с неработающим двигателем ключ зажигания всегда должен находиться в положении **2** » илл. 115 на стр. 128 (зажигание включено). Когда ключ находится в этом положении, горят некоторые контрольные лампы в комбинации приборов.
 - Если ключ находится не в положении **2**, рулевая колонка может неожиданно заблокироваться - опасность аварии!
 - Вынимайте ключ зажигания из замка только после полной остановки автомобиля (после затягивания стояночного тормоза). В противном случае может заблокировать рулевое управление - опасность аварии!
 - Выходя из автомобиля, всегда вынимайте ключ из замка зажигания. Это особенно важно, если в автомобиле остаются дети. В противном случае дети могут, например, завести двигатель - опасность аварии или получения травм!
 - Никогда не оставляйте автомобиль с работающим двигателем без присмотра.
 - Запрещается выключать двигатель, пока автомобиль не остановился — опасность аварии!



ВНИМАНИЕ

- Не заводите двигатель в плохо вентилируемых или закрытых помещениях. В выхлопных газах двигателя содержится, помимо прочего, монооксид углерода (угарный газ) — ядовитый бесцветный газ, не имеющий запаха — опасно для жизни!
 - Вдыхание угарного газа может привести к потере сознания и к смерти.



ОСТОРОЖНО

- Включать стартер разрешается только при неработающем двигателе на неподвижном автомобиле. Если включить стартер при работающем двигателе **3** » илл. 115 на стр. 128, возможно повреждение стартера и(или) двигателя.
 - Запрещается заводить двигатель с помощью буксировки автомобиля - опасность повреждения двигателя и каталитического нейтрализатора! В случае помощи при пуске можно использовать АКБ другого автомобиля » стр. 262, Пуск от аккумулятора другого автомобиля.

! ОСТОРОЖНО

- Пока двигатель не прогреет до рабочей температуры, избегайте высоких оборотов, не нажимайте до упора педаль акселератора и не перегружайте двигатель — это может привести к его повреждению!
- После долгой поездки с высокой нагрузкой сразу глушить двигатель нельзя — дайте ему поработать на холостом ходу ещё примерно минуту. Перед выключением нагретый двигатель должен немного остыть.



Предписание по охране окружающей среды

Не прогревайте двигатель на месте. По возможности начинайте движение сразу после пуска двигателя. Так двигатель прогревается быстрее и выбрасывает с выхлопными газами меньше вредных веществ.

i Примечание

После выключения зажигания вентилятор радиатора может работать (в том числе с перерывами) ещё около 10 минут.

Электронный иммобилайзер (иммобилайзер)



Сначала обязательно прочтите и примите к сведению вводную информацию и указания по технике безопасности **!** на стр. 127.

В головке ключа имеется электронный чип. С его помощью иммобилайзер автоматически отключается, когда ключ вставляют в замок зажигания.

Когда Вы вынимаете ключ из замка зажигания, электронный иммобилайзер автоматически активируется.

Если для пуска двигателя используется неадаптированный ключ, двигатель не заведётся.

На дисплее комбинации приборов отображается следующее сообщение:

- M** Активирован иммобилайзер
- S** АКТИВИРОВАН ИММОБИЛАЙЗЕР

Замок зажигания

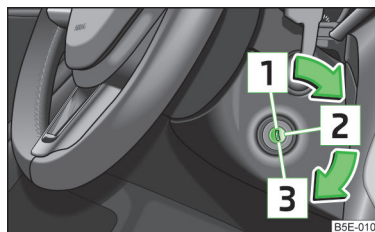

Илл. 115
Положения ключа в замке зажигания



Сначала обязательно прочтите и примите к сведению вводную информацию и указания по технике безопасности **!** на стр. 127.

Бензиновые двигатели » илл. 115

- 1** Зажигание выключено, двигатель выключен, рулевое управление может быть заблокировано
- 2** Зажигание включено
- 3** Пуск двигателя

Дизельные двигатели » илл. 115

- 1** Поддача топлива прервана, зажигание выключено, двигатель выключен, рулевое управление может быть заблокировано
- 2** Предварительное накаливание, зажигание включено
- 3** Пуск двигателя

Для блокировки рулевого управления при вынутом ключе зажигания поверните руль, пока палец блокиратора не зафиксируется с отчётливым щелчком.

Если **рулевая колонка заблокирована**, а ключ не поворачивается или с трудом поворачивается в положение **[2]** » илл. 115, следует немного покачать рулевое колесо влево-вправо - колонка будет разблокирована.

i Примечание

Мы рекомендуем **блокировать рулевое управление** всегда, когда Вы выходите из автомобиля. Это служит дополнительной защитой от угона Вашего автомобиля.

Пуск двигателя



Сначала обязательно прочтите и примите к сведению вводную информацию и указания по технике безопасности **!** на стр. 127.

Автомобили с **дизельными двигателями** оснащаются системой предварительного накаливания. Контрольная лампа свечей накаливания загорается после включения зажигания. После того как контрольная лампа погаснет, двигатель можно заводить.

Во время предварительного разогрева не следует включать мощные потребители, чтобы не подвергать АКБ чрезмерной нагрузке.

Порядок пуска двигателя

- Затяните стояночный тормоз.
- Установите рычаг переключения передач в нейтральное положение/переведите рычаг селектора в положение **P** или **N**.
- Включите зажигание **[2]** » илл. 115 на стр. 128.
- Выжмите педаль сцепления (автомобили с МКП), или педаль тормоза (автомобили с АКП), и удерживайте её нажатой, пока двигатель не заведётся.
- Поверните ключ в положение **[3]** до упора - начинается пуск автомобиля (педаль акселератора не нажимать).
- Отпустите ключ, и двигатель автоматически запускается.

При отпуске ключ зажигания возвращается в положение **[2]**.

- Отпустите стояночный тормоз.

Если двигатель не заводится в течение 10 секунд, верните ключ в положение **[1]**. Повторите попытку пуска примерно через пол-минуты.

Автомобили с МКП

Если вы попытаетесь завести двигатель, не выжимая педаль сцепления, он не заведётся.

На дисплее комбинации приборов отображается следующее сообщение:

- M** Для пуска **выжмите сцепление**.
- S** **ВЫЖМИТЕ СЦЕПЛЕНИЕ**

Автомобили с АКП

Если вы пытаетесь завести двигатель, не выжимая педаль тормоза, он не заведётся.

На дисплее комбинации приборов отображается следующее сообщение:

- M** Для пуска **нажмите на тормоз**.
- S** **НАЖМИТЕ НА ПЕДАЛЬ ТОРМОЗА**



ОСТОРОЖНО

- Если двигатель не заводится и со второй попытки, возможно, неисправны следующие предохранители.
 - Бензиновый двигатель - предохранитель топливного насоса.
 - Дизельный двигатель - предохранитель блока управления системы предварительного накаливания или топливного насоса.
- Проверьте предохранитель, при необходимости замените » стр. 270 или обратитесь на сервисное предприятие.

Выключение двигателя



Сначала обязательно прочтите и примите к сведению вводную информацию и указания по технике безопасности **!** на стр. 127.

Двигатель выключается после поворота ключа в положение **[1]** » илл. 115 на стр. 128.



Примечание

В автомобилях с автоматической коробкой передач извлеките ключ из замка зажигания только, если рычаг селектора находится в положении **P**.

Запуск и выключение двигателя - KESSY



Введение

В этой главе вы найдёте сведения по следующим темам:

Блокировка и разблокировка рулевого управления	131
Включение зажигания	131
Пуск двигателя	131
Выключение зажигания	132
Выключение двигателя	132 ▶

Аварийный пуск двигателя _____ 132

Аварийное выключение зажигания _____ 132

Система KESSY (Keyless Entry Start Exit System, далее просто "система") позволяет включать и выключать зажигание, а также запускать и выключать двигатель без активного использования ключа.

Для разблокирования рулевой колонки, включения зажигания, пуска двигателя и движения необходимо, чтобы в автомобиле находился ключ.

После пуска холодного двигателя шум его работы может кратковременно быть сильнее обычного. Это нормальное явление и не должно вызывать опасений.

ВНИМАНИЕ

- При выходе из автомобиля всегда берите ключи с собой. Это особенно важно, если в автомобиле остаются дети. В противном случае дети могут, например, завести двигатель - опасность аварии или получения травм!
- Никогда не оставляйте автомобиль с работающим двигателем без присмотра.
- Запрещается выключать двигатель, пока автомобиль не остановился — опасность аварии!

ВНИМАНИЕ

- Не заводите двигатель в плохо вентилируемых или закрытых помещениях. В выхлопных газах двигателя содержится, помимо прочего, монооксид углерода (угарный газ) — ядовитый бесцветный газ, не имеющий запаха — опасно для жизни!
 - Вдыхание угарного газа может привести к потере сознания и к смерти.

ОСТОРОЖНО

- Система может обнаружить действительный ключ, даже если его забыли в передней части потолочной консоли  » илл. 14 на стр. 42 - опасность потери или повреждения ключа! Поэтому необходимо постоянно знать, где находится ключ от автомобиля.
- Включать стартер разрешается только при неработающем двигателе на неподвижном автомобиле. Если включить стартер при работающем двигателе, возможно повреждение стартера и/или двигателя.
- Запрещается заводить двигатель с помощью буксировки автомобиля - опасность повреждения двигателя и каталитического нейтрализатора! В случае помощи при пуске можно использовать АКБ другого автомобиля » стр. 262, Пуск от аккумулятора другого автомобиля.

ОСТОРОЖНО

- Пока двигатель не прогрет до рабочей температуры, избегайте высоких оборотов, не нажимайте до упора педаль акселератора и не перегружайте двигатель — это может привести к его повреждению!
- После долгой поездки с высокой нагрузкой сразу глушить двигатель нельзя — дайте ему поработать на холостом ходу ещё примерно минуту. Перед выключением нагретый двигатель должен немного остыть.

Предписание по охране окружающей среды

Не прогревайте двигатель на месте. По возможности начинайте движение сразу после пуска двигателя. Так двигатель прогревается быстрее и выбрасывает с выхлопными газами меньше вредных веществ.

Примечание

- При включенном зажигании автомобиль не может быть заперт.
- Система KESSY оснащена защитой от нежелательного выключения двигателя во время движения, т.е. при движении двигатель может быть выключен только в экстренном случае » стр. 132.
- После выключения зажигания вентилятор радиатора может работать (в том числе с перерывами) ещё около 10 минут.
- В некоторых случаях (например, после выключения зажигания и открывания водительской двери) рулевое управление разблокируется только после включения зажигания или пуска двигателя.

Блокировка и разблокировка рулевого управления

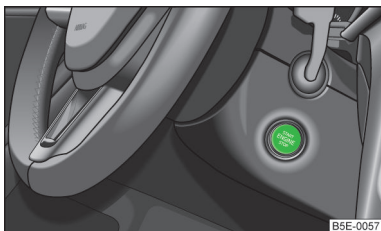

Илл. 116
Кнопка запуска двигателя

Сначала обязательно прочтите и примите к сведению вводную информацию и указания по технике безопасности на стр. 129.

Блокировка рулевого управления предназначена для защиты автомобиля от кражи.

Блокировка

- Остановитесь.
- Выключите двигатель или зажигание, нажав пусковую кнопку [» илл. 116](#).
- Откройте дверь водителя.

Рулевое управление блокируется автоматически.

Если сначала открыта дверь водителя, а затем выключено зажигание, рулевая колонка автоматически блокируется только после запираания автомобиля.

Разблокировка

- Откройте дверь водителя и сядьте в автомобиль.
- Закройте дверь водителя.

В течение 2 секунд рулевое управление автоматически разблокируется.

Если с первого раза разблокировать рулевое управление не удаётся (например, если передние колёса упрутся в какое-либо препятствие), то автоматически выполняются ещё две попытки разблокировки.

Если после этого блокировка рулевой колонки не выключается, на дисплее комбинации приборов выводится следующее сообщение:

- Покачайте рулевое колесо влево-вправо!**
- ПОКАЧАЙТЕ РУЛЕВОЕ КОЛЕСО ВЛЕВО-ВПР**

Покачайте рулевое колесо на небольшой угол, и через две секунды система предпримет ещё три попытки отключения блокировки. При этом мигает контрольная лампа .

Если и после этого рулевое управление не разблокируется, следует попытаться устранить причину и после этого повторить попытку разблокировки.

Включение зажигания



Сначала обязательно прочтите и примите к сведению вводную информацию и указания по технике безопасности на стр. 129.

- Коротко нажмите кнопку пуска [» илл. 116](#) на стр. 131.

Включается зажигание.



Примечание

При включенном зажигании горят некоторые контрольные лампы в комбинации приборов.

Пуск двигателя



Сначала обязательно прочтите и примите к сведению вводную информацию и указания по технике безопасности на стр. 129.

Автомобили с **дизельными двигателями** оснащаются системой предварительного накаливания. Контрольная лампа свечей накаливания загорается после включения зажигания. После того как контрольная лампа погаснет, двигатель можно завести.

Во время предварительного разогрева не следует включать мощные потребители, чтобы не подвергать АКБ чрезмерной нагрузке.

Порядок пуска двигателя

- Затяните стояночный тормоз.
- Установите рычаг переключения передач в нейтральное положение/переведите рычаг селектора в положение **P** или **N**.
- Выжмите педаль сцепления (автомобили с МКП), или педаль тормоза (автомобили с АКП), и удерживайте её нажатой, пока двигатель не заведётся.
- Нажмите на кнопку пуска [» илл. 116](#) на стр. 131 – двигатель автоматически запускается.
- Отпустите стояночный тормоз.

! ОСТОРОЖНО

- Если двигатель не заводится и со второй попытки, возможно, неисправны следующие предохранители.
 - Бензиновый двигатель - предохранитель топливного насоса.
 - Дизельный двигатель - предохранитель блока управления системы предварительного накаливания или топливного насоса.
- Проверьте предохранитель, при необходимости замените **» стр. 270** или обратитесь на сервисное предприятие.

Выключение зажигания

 Сначала обязательно прочтите и примите к сведению вводную информацию и указания по технике безопасности **!** на стр. 129.

» Коротко нажмите кнопку пуска **» илл. 116** на стр. 131.

Выключается зажигание.

Зажигание можно выключить при движении со скоростью до 2 км/ч.

У автомобилей с **механической** коробкой передач для выключения зажигания нельзя нажимать на педаль сцепления, в противном случае система попытается повторно запустить двигатель.

В автомобилях с **автоматической** коробкой передач нельзя нажимать на педаль тормоза, иначе система попытается повторно завести двигатель.

Если открыть дверь водителя при включенном зажигании, раздастся звуковой сигнал, а на дисплее комбинации приборов появится сообщение:

M Зажигание включено!

S ЗАЖИГАНИЕ ЕЩЕ ВКЛЮЧЕНО

Выходя из автомобиля, обязательно выключайте зажигание.

Выключение двигателя

 Сначала обязательно прочтите и примите к сведению вводную информацию и указания по технике безопасности **!** на стр. 129.

» Остановитесь.

» Нажмите кнопку пуска **» илл. 116** на стр. 131.

Двигатель и зажигание выключаются.

Аварийный пуск двигателя

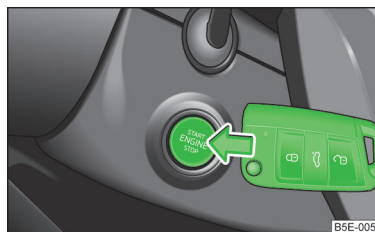

Илл. 117
Аварийный пуск двигателя

 Сначала обязательно прочтите и примите к сведению вводную информацию и указания по технике безопасности **!** на стр. 129.

После безуспешной попытки проверки авторизованного ключа на дисплее комбинации приборов отобразится следующее сообщение:

M Ключ не найден.

S НЕТ КЛЮЧА

Необходимо выполнить аварийный пуск двигателя.

» Нажмите кнопку пуска непосредственно ключом **» илл. 117**.

или

» Нажмите кнопку пуска, затем поднесите к кнопке пуска ключ.

i Примечание

При аварийном пуске двигателя ключ должен быть повернут бородкой в сторону кнопки пуска двигателя **» илл. 117**.

Аварийное выключение зажигания

 Сначала обязательно прочтите и примите к сведению вводную информацию и указания по технике безопасности **!** на стр. 129.

В экстренном случае зажигание можно выключить и при движении со скоростью более 2 км/ч.

» Нажмите и удерживайте кнопку пуска двигателя **» илл. 116** на стр. 131 дольше 1 секунды или нажмите её два раза в течение 1 с.

После экстренного выключения зажигания рулевое управление блокируется. ■

Тормозная система

Введение

В этой главе вы найдёте сведения по следующим темам:

Информация по тормозам _____ 133
Стояночный тормоз _____ 134

ВНИМАНИЕ

- При выключенном двигателе для торможения потребуется большее усилие - опасность аварии!
- При торможении на автомобиле с механической коробкой передач, включённой передачей, а также при работе двигателя на низких оборотах, необходимо нажимать педаль сцепления. Если этого не сделать, усилитель тормозов может перестать работать - опасность аварии!
- Никогда не оставляйте детей в автомобиле без присмотра. Дети могут отпустить стояночный тормоз или выключить включённую передачу. Автомобиль может начать движение - опасность аварии!

ВНИМАНИЕ

- В случае повреждения заводского переднего спойлера или при последующей установке переднего спойлера, колёсных колпаков и т. п. » *стр. 215, Сервисные работы, перенастройки и технические изменения.* необходимо убедиться, что это не нарушит вентиляцию передних тормозов и не приведёт к их перегреву. Тормоза передних колёс могут перегреться, что может отрицательно повлиять на работу тормозной системы - опасность аварии!

ОСТОРОЖНО

- Соблюдайте рекомендации, относящиеся к новым тормозным колодкам » *стр. 140.*
- Ни в коем случае без надобности не держите педаль тормоза постоянно нажатой. При постоянном притормаживании тормозные колодки непрерывно трутся о диски. Это приводит к перегреву тормозов и, в результате, к увеличению тормозного пути и к повышенному износу колодок. ■

Информация по тормозам



Сначала обязательно прочтите и примите к сведению вводную информацию и указания по технике безопасности  на стр. 133.

В случае экстренного торможения, и когда блок управления тормозной системы оценивает ситуацию как опасную для следующих сзади автомобилей, включается автоматическое мигание стоп-сигналов.

После того, как скорость упадёт ниже 10 км/ч, или автомобиль остановится, мигание стоп-сигналов прекращается и включается аварийная световая сигнализация. После начала разгона или при возобновлении движения аварийная световая сигнализация отключается.

Перед началом движения по длинному спуску с сильным уклоном снизьте скорость и переключитесь на более низкую передачу. Благодаря этому используется торможение двигателем и уменьшается нагрузка на тормоза. При необходимости дополнительного торможения, не держите педаль нажатой, а нажимайте на неё периодически.

Износ

Интенсивность износа тормозных колодок в значительной степени определяется условиями эксплуатации и стилем вождения автомобиля.

Если Вы часто используете автомобиль для коротких поездок по городу или придерживаетесь спортивной манеры вождения, тормозные колодки изнашиваются быстрее.

В таких **более тяжёлых условиях** необходимо дополнительно проверять толщину тормозных колодок в промежутках между прохождением инспекционного сервиса.

Влага или дорожная соль

При мокрых тормозах, зимой при обледенении тормозных дисков и тормозных колодок, или когда диски и колодки покрыты слоем соли, торможение происходит с некоторой задержкой. Чтобы очистить или высушить тормоза, следует несколько раз нажать на педаль тормоза.

Коррозия

Коррозия на поверхности тормозных дисков и загрязнение тормозных колодок возникают при длительных простоях и редком использовании автомобиля. Тормоза необходимо очистить многократным притормаживанием. ►

Неисправность тормозной системы

Если Вы замечаете, что тормозной путь внезапно увеличился, и педаль тормоза стала проваливаться глубже, это может указывать на неисправность тормозной системы.

Незамедлительно отправляйтесь на сервисное предприятие, соблюдая осторожность, поскольку вам неизвестен истинный масштаб повреждений.

Низкий уровень тормозной жидкости

При слишком низком уровне тормозной жидкости нормальная работа тормозной системы может быть нарушена. Уровень тормозной жидкости контролируется электронными средствами » стр. 19,  *Тормозная система*.



Усилитель тормозов

Усилитель тормозов усиливает давление, которое Вы создаёте, нажимая на педаль тормоза. Усилитель тормозов работает только при работающем двигателе.

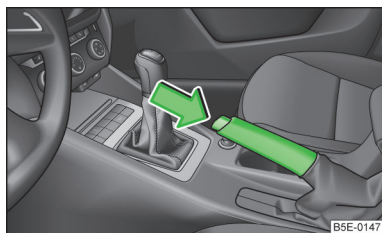
Стояночный тормоз



Илл. 118
Стояночный тормоз

 Сначала обязательно прочтите и примите к сведению вводную информацию и указания по технике безопасности  на стр. 133.

Задействование тормоза

► Потяните рычаг стояночного тормоза до отказа вверх.

Откручивание

- Немного приподнимите рычаг стояночного тормоза и **одновременно** нажмите кнопку блокировки » *илл. 118*.
- При нажатой кнопке блокировки опустите рычаг до упора.

При затянутом стояночном тормозе и включённом зажигании горит контрольная лампа стояночного тормоза .

Если Вы случайно начнете движение с затянутым стояночным тормозом, Вы услышите предупредительный сигнал.

На дисплее комбинации приборов отображается следующее сообщение:

-  **Выключите стояночный тормоз!**
-  **ВЫКЛЮЧИТЕ СТОЯНОЧНЫЙ ТОРМОЗ**

Предупреждение о включённом стояночном тормозе появится, если Вы проедете более трёх секунд со скоростью свыше 5 км/ч.

ВНИМАНИЕ

Следите, чтобы стояночный тормоз был отпущен полностью. Не полностью отпущенный стояночный тормоз приводит к перегреву тормозов задних колёс. Это может отрицательно повлиять на работу тормозной системы - опасность аварии!

Ручное переключение передач и педали

Введение

В этой главе вы найдёте сведения по следующим темам:

Ручное переключение передач	_____	135
Педали	_____	135

Ручное переключение передач

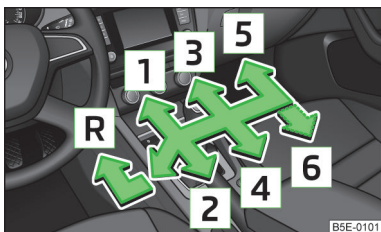

Илл. 119
Схема переключения передач
5-ступенчатой и 6-ступенчатой
МКП.

Сначала обязательно прочтите и примите к сведению вводную информацию на стр. 134.

При переключении передач полностью выжимайте педаль сцепления. Это позволит избежать чрезмерного износа сцепления.

Соблюдайте рекомендации по переключению передач » стр. 30.

Заднюю передачу можно включать только при неподвижном автомобиле. Педаль сцепления выжимайте до упора и удерживайте в таком положении. Во избежание шумов при переключении передачи, перед включением задней передачи немного подождите.

При включённой задней передаче и включённом зажигании загораются фары заднего хода.

ВНИМАНИЕ

Не включайте заднюю передачу во время движения - это может привести к аварии!

ОСТОРОЖНО

Если Вы не переключаете передачу, не держите руку на рычаге переключения передач во время движения. Из-за постоянного усилия руки возможен повышенный износ механизма переключения.

Педали

Сначала обязательно прочтите и примите к сведению вводную информацию на стр. 134.

Ничто не должно мешать управлению педалями!

В пространстве для ног водителя должен находиться только один коврик, который закреплён на двух соответствующих фиксаторах.

Используйте только штатные коврики или коврики из ассортимента оригинальных аксессуаров ŠKODA, которые крепятся в двух точках.

ВНИМАНИЕ

В пространстве для ног водителя не должны находиться посторонние предметы — опасность блокирования или затруднения управления педалями!

Автоматическая коробка передач

Введение

В этой главе вы найдёте сведения по следующим темам:

Режимы АКП и управление рычагом селектора	136
Переключение передач вручную (режим Tiptronic)	137
Трогание с места и движение	138

ВНИМАНИЕ

- Не нажимайте на педаль акселератора, когда на стоящем автомобиле с работающим двигателем изменяете режим для движения вперёд - это может привести к аварии!
- Никогда не переводите рычаг селектора в положение **R** или **P** во время движения автомобиля - это может привести к аварии!

ВНИМАНИЕ (продолжение)

- Стоящий с работающим двигателем и АКП в положении **D, S** или **R** автомобиль необходимо удерживать на месте педалью тормоза. Некоторый крутящий момент продолжает передаваться к колёсам автомобиля и в режиме холостых оборотов двигателя — незаторможенный автомобиль будет медленно двигаться вперёд (или назад).
- Выходя из автомобиля, обязательно установите селектор АКП в положение **P**. Иначе автомобиль может начать движение - опасность аварии.

ОСТОРОЖНО

- Если во время движения рычаг селектора был переведён в положение **N**, то прежде чем снова включить режим для движения вперёд, необходимо убрать ногу с педали акселератора и дождаться холостых оборотов двигателя.
- При температурах ниже -10 °C запустить двигатель можно только, если рычаг селектора находится в положении **P**.
- При остановке на подъёме никогда не удерживайте автомобиль на месте педалью акселератора - опасность повреждения коробки передач.

Примечание

Вынуть ключ зажигания после выключения зажигания можно только, если рычаг селектора находится в положении **P**.

Режимы АКП и управление рычагом селектора

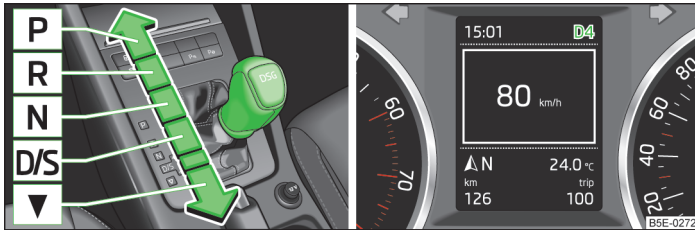

Илл. 120 Рычаг селектора / сообщение на дисплее

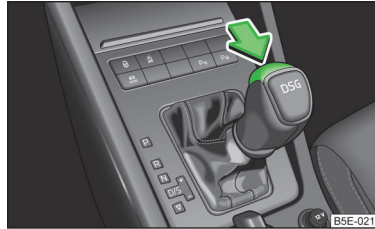

Илл. 121
Клавиша блокировки



Сначала обязательно прочтите и примите к сведению вводную информацию и указания по технике безопасности **!** на стр. 135.

При включённом зажигании на дисплее отображается режим коробки передач и включённая передача **» илл. 120.**

Рычагом селектора можно выбрать следующие режимы **» илл. 120.**

P - режим для парковки

При этом положении режиме ведущие колёса механически блокируются.

Включать положение для парковки разрешается только после полной остановки автомобиля.

R - передача заднего хода

Включать передачу заднего хода разрешается только на неподвижно стоящем автомобиле при холостых оборотах двигателя.

Перед включением положения **R** из положения **P** или **N** необходимо нажать педаль тормоза и одновременно нажать кнопку блокировки **» илл. 121.**

N - нейтраль

В этом положении крутящий момент на ведущие колёса не передаётся.

D/S - Режим для движения вперёд (обычная программа)/Режим для движения вперёд (спортивная программа)

Переключение между режимами осуществляется переводом селектора в подпружиненное положение **▽** **» илл. 120 /** выбором режима движения **» стр. 173.**

В режиме **D** или **S** передачи переднего хода переключаются автоматически в зависимости от нагрузки на двигатель, нажатия на педаль акселератора, скорости автомобиля и выбранного режима движения **» стр. 173.**

Если выбирается режим движения Спорт или Обычный и селектор при этом находится в положении **D/S**, коробка передач автоматически переключается в режим **S** или **D**.

В режиме **S** передачи переднего хода автоматически переключаются вверх и вниз **при более высоких оборотах двигателя**, чем в режиме **D**.

E - экономичный режим

Если выбирается режим движения Спорт или Эко» [стр. 173](#) и селектор при этом находится в положении **D/S**, коробка передач автоматически переключается в режим **E**. Положением селектора этот режим не включается.

В режиме **E** передачи переднего хода автоматически переключаются вверх и вниз **при более низких оборотах двигателя**, чем в режиме **D**.

Отпускание рычага селектора в положениях **P** и **N** (блокировка рычага селектора)

В положениях **P** и **N** рычаг селектора блокируется во избежание случайного включения положения для движения вперёд. В комбинации приборов горит контрольная лампа  » [стр. 23](#).

Рычаг селектора отпускается нажатием педали тормоза и одновременно кнопки блокировки » [илл. 121](#).

При быстром переключении с переходом через положение **N** (например из **R** в **D/S**) селектор не блокируется. Это позволяет, например, высвободить застрявший в снегу автомобиль раскачиванием. Если рычаг селектора, при не нажатой педали тормоза, находится в положении **N** дольше 2 секунд, то он блокируется в этом положении.

Рычаг селектора блокируется только на стоящем автомобиле и при движении со скоростью до 5 км/ч.

Неисправность блокировки рычага селектора

При неисправности блокировки рычага селектора или отсутствии электропитания в её цепи (разряжена АКБ, перегорел предохранитель), рычаг селектора невозможно вывести из положения **P** обычным способом. Необходимо выполнить аварийную разблокировку рычага селектора » [стр. 268](#).



Примечание

Для перевода из положения **P** в положение **D/S** рычаг селектора следует двигать быстро. Это воспрепятствует случайному включению положения **R** или **N**.

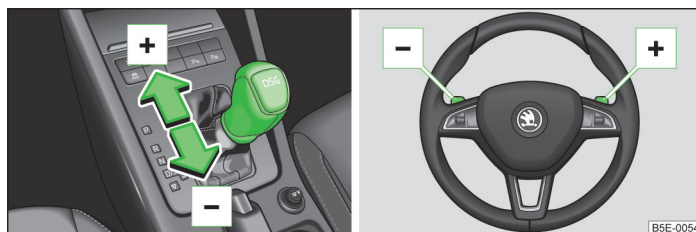
Переключение передач вручную (режим Tiptronic)



Илл. 122 Рычаг селектора / многофункциональное рулевое колесо

 Сначала обязательно прочтите и примите к сведению вводную информацию и указания по технике безопасности  на [стр. 135](#).

Режим Tiptronic позволяет переключать передачи селектором или переключателями на многофункциональном рулевом колесе. Выбрать этот режим можно как на стоящем автомобиле, так и во время движения.

Включённая передача отображается на дисплее » [илл. 120](#) на [стр. 136](#).

Соблюдайте рекомендации по переключению передач » [стр. 30](#).

Включение режима ручного переключения передач

» Сдвиньте рычаг селектора из положения **D/S** вправо или, на автомобиле с правым рулём, влево.

Переключение на повышенную передачу

» Толкните рычаг вперёд  » [илл. 122](#).



» Коротко потяните правый лепестковый переключатель  » [илл. 122](#) к рулевому колесу.



Переключение на пониженные передачи

» Толкните селектор назад  » [илл. 122](#).

» Коротко потяните левый лепестковый переключатель  » [илл. 122](#) к рулевому колесу.

Временный переход на ручное переключение в положении **D/S**

» Коротко потяните один из лепестковых переключателей  /  к рулевому колесу » [илл. 122](#).

Если переключатели  не используются дольше одной минуты, ручной режим переключения отключается. Временное переключение на ручное переключение передач Вы можете отключить вручную, потянув правую клавишу переключателя  и удерживая её дольше 1 секунды.

При разгоне коробка передач будет автоматически переключаться вверх незадолго до достижения максимально допустимого числа оборотов двигателя.

При выборе одной из более низких передач автоматика переключится на неё только, если обороты двигателя после этого не превысят допустимый максимум.

Примечание

Ручное переключение может пригодиться, например, при движении на подъём. В этой ситуации переключение на более низкую передачу уменьшит нагрузку на тормоза и сократит их износ [» стр. 133](#).

Трогание с места и движение



Сначала обязательно прочтите и примите к сведению вводную информацию и указания по технике безопасности [»](#) на стр. 135.

Начало движения

- Запустите двигатель.
- Нажмите на педаль тормоза и держите её нажатой.
- Нажмите и удерживайте кнопку блокировки [» илл. 121](#) на стр. 136.
- Переведите рычаг селектора в требуемое положение [» стр. 136](#) и отпустите кнопку блокировки.
- Отпустите педаль тормоза и нажмите на педаль акселератора.

Остановка

- Нажмите педаль тормоза и остановите автомобиль.
- Удерживайте педаль тормоза нажатой, пока не появится возможность продолжить движение.

Для кратковременной остановки, например, на перекрёстке, переводить рычаг селектора в положение **N** не требуется.

Парковка

- Нажмите педаль тормоза и остановите автомобиль.

- Затяните стояночный тормоз.
- Нажмите и удерживайте кнопку блокировки [» илл. 121](#) на стр. 136.
- Переведите рычаг селектора в положение **P** и отпустите кнопку блокировки.

Движение накатом в режиме E

- Переведите рычаг селектора в положение **D/S**.
- Выберите режим движения Эко [» стр. 173](#), *Режим движения*.
- Уберите ногу с педали акселератора.

Автомобиль двигается без торможения двигателем.

Передача автоматически включается снова, если коротко нажать на педаль тормоза или потянуть левый переключатель  к рулевому колесу [» стр. 137](#), *Переключение передач вручную (режим Tiptronic)*.

Функция Launch-control¹⁾

Функция Launch-control позволяет в режиме **S** или Tiptronic трогаться с места с максимальным ускорением.

- Выключите систему ASR [» стр. 147](#), *Системы управления динамикой автомобиля, реализуемые с помощью тормозных механизмов*.
- Отключите систему СТАРТ-СТОП [» стр. 172](#), *Ручное включение/выключение системы*.
- левой ногой нажмите и удерживайте педаль тормоза.
- Правой ногой полностью выжмите педаль акселератора.
- Отпустите педаль тормоза.

Автомобиль начнёт разгон с максимально возможным ускорением.

Когда автомобиль разгонится до нужной скорости, снова включите ASR и функцию СТАРТ-СТОП.

Kick-down

Функция Kick-down позволяет развить во время движения максимальное ускорение.

Функция Kick-down включается в любом режиме для движения вперёд, когда водитель полностью выжимает педаль акселератора.

В зависимости от скорости движения и оборотов двигателя коробка передач переключается на одну или даже несколько передач вниз и разгоняет автомобиль.

Переключение на более высокую передачу происходит лишь тогда, когда достигается максимально заданная частота вращения двигателя. ▶

¹⁾ Автомобили оснащаются данной функцией только при некоторых двигателях.

ВНИМАНИЕ

Резкий разгон может привести (особенно на скользком дорожном покрытии) к потере контроля над автомобилем - опасность аварии!

Обкатка

Введение

В этой главе вы найдёте сведения по следующим темам:

Новый двигатель	139
Новые шины	139
Новые тормозные колодки	140

Новый двигатель



Сначала обязательно прочтите и примите к сведению вводную информацию на стр. 139.

Новый двигатель должен в течение первых 1 500 км проходить обкатку.

Первые 1 000 км

- ▶ Не развивайте скорость выше $\frac{3}{4}$ от максимальной скорости движения для той передачи, которая включена, т.е. не превышайте число оборотов двигателя равное $\frac{3}{4}$ от максимально допустимого числа оборотов.
- ▶ Не выжимайте полностью педаль акселератора.
- ▶ Избегайте высоких оборотов двигателя.
- ▶ Не двигайтесь с прицепом.

1 000 - 1 500 км

Скорость можно **постепенно** увеличивать до максимальных значений для каждой передачи, т.е. до максимально допустимого числа оборотов двигателя.

Красная зона на шкале тахометра соответствует зоне, в которой система начинает ограничивать обороты двигателя.

Во время обкатки износ деталей двигателя значительно выше, чем при нормальной эксплуатации, поскольку детали ещё не притёрлись. Качество обкатки в значительной степени зависит от стиля вождения на протяжении первых 1 500 км.

Во время обкатки следует избегать движения с неоправданно высокими оборотами двигателя.

В автомобилях с МКП не позднее чем при достижении красной области переключаться на следующую более высокую передачу. Учитывайте рекомендации по переключению передач » стр. 30. **Слишком** высокие обороты двигателя при ускорении (нажатии педали акселератора) автоматически ограничиваются » .

При механической коробке передач не ездите без нужды на **низких** оборотах. Обязательно переключайтесь на пониженную передачу, когда двигатель перестаёт работать ровно. Учитывайте рекомендации по переключению передач » стр. 30.



ОСТОРОЖНО

- Двигатель не имеет защиты от превышения оборотов при ошибочном включении более низкой передачи, из-за чего обороты могут превысить максимальное допустимое значение и привести к поломке двигателя
- Следует избегать работы холодного двигателя с высокими оборотами - как на стоящем автомобиле, так и во время движения.



Предписание по охране окружающей среды

Не давайте двигателю при движении работать на неоправданно высоких оборотах. Раннее переключение на более высокую передачу помогает экономить топливо, снижает шум двигателя и сокращает количество вредных выбросов.

Новые шины



Сначала обязательно прочтите и примите к сведению вводную информацию на стр. 139.

Новые шины вначале должны пройти «обкатку», поскольку в новом состоянии они ещё не обеспечивают оптимального сцепления с дорогой. Поэтому соблюдайте особую осторожность примерно в течение первых 500 км пробега.

Новые тормозные колодки



Сначала обязательно прочтите и примите к сведению вводную информацию на стр. 139.

Новые тормозные колодки вначале ещё не обеспечивают наилучшей эффективности торможения и вначале должны «притереться». Поэтому соблюдайте особую осторожность примерно в течение первых 200 км пробега.

Экономичная езда и экологическая безопасность

Введение

В этой главе вы найдёте сведения по следующим темам:

Осмотрительная езда	140
Энергосберегающее переключение передач	141
Избегать полного газа	141
Сокращение холостого хода	141
Избегать езды на короткие расстояния	142
Потребление энергии системами комфорта	142
Соблюдение норм давления в шинах	142
Избегать ненужного груза	143
Регулярное техническое обслуживание	143
Экономия электроэнергии	143
Экологичность автомобиля	143

Технические предпосылки экономной эксплуатации с низким расходом топлива заложены в конструкцию автомобиля уже на заводе-изготовителе. Особое внимание ŠKODA уделяет сокращению количества вредных выбросов.

Для того, чтобы эти качества использовались в максимальной степени и сохранялись как можно дольше, необходимо следовать указаниям данного раздела.

Расход топлива, загрязнение окружающей среды, износ двигателя, тормозов и шин определяют в основном три фактора:

- Индивидуальный стиль вождения.
- Условия эксплуатации.
- Технические предпосылки.

Осмотрительный и экономичный стиль вождения позволяет снизить расход топлива на 10 – 15 %.

Расход топлива зависит также и от ряда факторов, на которые водитель повлиять не может. Расход топлива увеличивается зимой или в сложных условиях, на дорогах с плохим покрытием и т. д.

Расход топлива может довольно значительно отличаться от указанных производителем значений, например, вследствие температуры окружающего воздуха, погодных условий или стиля вождения.

При разгоне не следует выходить за пределы оптимального диапазона оборотов двигателя, чтобы не допускать чрезмерного повышения расхода топлива и возникновения резонансных явлений в автомобиле.

! ОСТОРОЖНО

Все значения скорости и числа оборотов двигателя относятся к прогретому двигателю.

Осмотрительная езда



Сначала обязательно прочтите и примите к сведению вводную информацию и указания по технике безопасности ! на стр. 140.

При разгоне автомобилю требуется больше топлива, поэтому избегайте немотивированного разгона и торможения. Осмотрительному водителю приходится реже тормозить, а значит и реже разгоняться.

Кроме того, Вам следует по возможности больше двигаться накатом, или использовать торможение двигателем, например, когда видно, что на ближайшем светофоре зажегся красный свет.

Энергосберегающее переключение передач

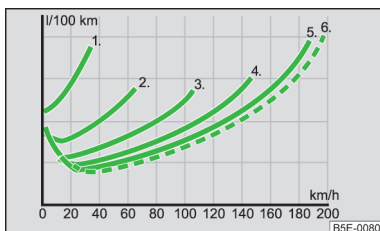

Илл. 123
Условное изображение: расход топлива в л/100 км в зависимости от выбранной передачи



Сначала обязательно прочтите и примите к сведению вводную информацию и указания по технике безопасности **!** на стр. 140.

Более раннее переключение на более высокую передачу снижает расход топлива.

Механическая коробка передач (МКП)

- На первой передаче проезжайте расстояние, приблизительно равное длине автомобиля.
- На более высокую передачу переходите по достижении примерно 2000 об/мин.

Эффективным способом экономии топлива является **раннее** переключение на более высокую передачу. Учитывайте рекомендации по переключению передач **» стр. 30.**

Разумное переключение передач может снизить расход топлива **» илл. 123.**

Автоматическая коробка передач (АКП)

- Нажимайте педаль акселератора **плавно**. Но при этом избегайте перехода в режим Kick-down **» стр. 138.**
- Если медленно нажимать на педаль акселератора, то автоматически выбирается экономичный режим переключения передач.

Избегать полного газа

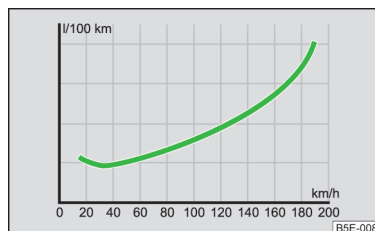

Илл. 124
Условное изображение: расход топлива (л/100 км) и скорость движения (км/ч)



Сначала обязательно прочтите и примите к сведению вводную информацию и указания по технике безопасности **!** на стр. 140.

Топливо экономится при движении с меньшей скоростью.

При аккуратном использовании педали акселератора не только значительно экономится топливо, но и сокращается количество вредных выбросов, а также износ Вашего автомобиля.

По возможности, никогда не используйте для движения максимальную скорость автомобиля. На высоких скоростях чрезмерно увеличиваются расход топлива, количество вредных выбросов и уровень шума.

На рис. **» илл. 124** показана зависимость расхода топлива от скорости движения. При ограничении скорости движения вашего автомобиля на уровне 3/4 от максимально возможной, расход топлива снижается на 50%.

Сокращение холостого хода



Сначала обязательно прочтите и примите к сведению вводную информацию и указания по технике безопасности **!** на стр. 140.

На холостом ходу двигатель также расходует топливо.

На автомобиле, не оснащённом системой Старт-стоп, выключайте двигатель сами, останавливаясь, например, в пробке, на железнодорожном переезде или на светофоре с достаточно длительной фазой красного света.

Уже после 30–40 секунд, которые двигатель будет стоять вместо того, чтобы работать на холостом ходу, количество сэкономленного топлива превысит количество топлива, необходимого для повторного пуска двигателя.

На холостом ходу двигатель слишком долго прогревается до рабочей температуры. Во время прогрева износ двигателя и содержание вредных веществ в ОГ особенно высоки. Поэтому начинайте движение сразу после пуска двигателя. Только при этом избегайте высокой частоты вращения двигателя.

Избегать езды на короткие расстояния

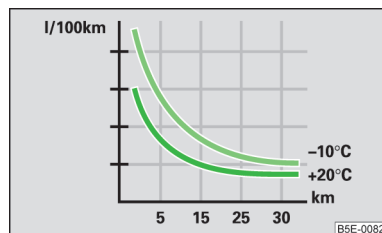

Илл. 125
Условное изображение: расход топлива (л/100 км) при различной температуре

Сначала обязательно прочтите и примите к сведению вводную информацию и указания по технике безопасности на стр. 140.

На короткие поездки расходуется относительно большее количество топлива. Поэтому рекомендуем, при холодном двигателе избегать поездок на расстояние менее 4 км.

Сразу после запуска холодный двигатель расходует заметно больше топлива. Уже после примерно одного километра пробега расход уменьшается примерно до 10 л/100 км. Расход топлива нормализуется при достижении двигателем и нейтрализатором рабочей температуры.

В данной связи решающее значение имеет также **температура окружающей среды**. На рисунке илл. 125 показан различный расход топлива при движении по определённому маршруту при температуре +20 °C и температуре -10 °C.

В зимнее время расход топлива у автомобиля выше, чем в летнее время.

Потребление энергии системами комфорта

Сначала обязательно прочтите и примите к сведению вводную информацию и указания по технике безопасности на стр. 140.

Системы комфорта увеличивают потребление топлива.

Мы рекомендуем выключать эти потребители, когда они не нужны.

К потребителям систем комфорта относятся:

- климатическая установка;
- обогрев заднего стекла;
- обогрев ветрового стекла;
- обогрев наружных зеркал;
- задний противотуманный фонарь;
- противотуманные фары;
- подогреваемые передние сиденья;
- дополнительный отопитель (автономный отопитель).

Информация о потребителях систем комфорта и о расходе топлива на их работу *Руководство по эксплуатации информационно-развлекательной системы Infotainment*, глава *Настройки систем автомобиля (клавиша CAR)*.

На дисплее системы Infotainment отображается до трёх потребителей систем комфорта, которые потребляют наибольшее количество энергии ¹⁾.

Соблюдение норм давления в шинах

Сначала обязательно прочтите и примите к сведению вводную информацию и указания по технике безопасности на стр. 140.

Поддерживая правильное давление в шинах, Вы экономите топливо.

Поддерживайте всегда рекомендованное давление в шинах. При недостаточном давлении, шинам приходится преодолевать большее сопротивление качению. В результате возрастает расход топлива, увеличивается износ шин, и ухудшаются динамические характеристики автомобиля.

Проверяйте давление всегда на **холодных** шинах.

¹⁾ Обогрев наружных зеркал отображается на дисплее системы Infotainment только при наружных температурах ниже +20 °C.

Избегать ненужного груза



Сначала обязательно прочтите и примите к сведению вводную информацию и указания по технике безопасности **!** на стр. 140.

Перевозка груза в автомобиле отражается на расходе топлива.

Каждый **дополнительный килограмм** повышает расход топлива. Поэтому мы рекомендуем не возить с собой ненужный груз.

Особенно заметно влияние массы автомобиля на расход топлива при движении в городе, когда необходимо часто разгоняться. Эмпирическое правило гласит, что каждые 100 кг груза приводят к увеличению расхода топлива примерно на 1 л/100 км.

В результате увеличения аэродинамического сопротивления при скорости 100 – 120 км/ч автомобиль с пустым багажником на крыше, без груза, расходует примерно на 10 % больше топлива, чем без багажника.

Регулярное техническое обслуживание



Сначала обязательно прочтите и примите к сведению вводную информацию и указания по технике безопасности **!** на стр. 140.

Плохо отрегулированный двигатель расходует много топлива впустую.

Регулярное техническое обслуживание автомобиля на сервисном предприятии создаёт предпосылки для экономии топлива. Поддержание автомобиля в полностью исправном и ухоженном состоянии способствует также повышению безопасности движения и сохранению его потребительских свойств.

Расход топлива у плохо отрегулированного двигателя может увеличиться до 10% по сравнению с нормальными значениями!

Регулярно проверяйте **уровень масла**, например, при каждой заправке. **Расход масла** в значительной мере зависит от нагрузки и частоты вращения двигателя. В зависимости от стиля вождения расход масла может достигать 0,5 л/1 000 км.

Вполне нормально, если расход масла у нового двигателя достигает минимальных значений только после определённого пробега. Следовательно, верно оценить расход масла у нового автомобиля можно только после пробега примерно 5 000 км.



Предписание по охране окружающей среды

- Использование синтетических моторных масел позволяет существенно снизить расход топлива.
- Регулярно проверяйте днище автомобиля. Если там наблюдаются пятна от масла или других эксплуатационных жидкостей, обратитесь для проверки на сервисное предприятие.



Примечание

Рекомендуем проводить регулярное обслуживание вашего автомобиля в сервисном центре SKODA.

Экономия электроэнергии



Сначала обязательно прочтите и примите к сведению вводную информацию и указания по технике безопасности **!** на стр. 140.

Электрический ток вырабатывается генератором во время работы двигателя. Чем больше электрических потребителей в бортовой сети включено, тем больше топлива необходимо для работы генератора. Поэтому рекомендуем, выключать потребители электроэнергии, если они более не нужны.

Экологичность автомобиля



Сначала обязательно прочтите и примите к сведению вводную информацию и указания по технике безопасности **!** на стр. 140.

При конструировании, выборе материалов и производстве Вашего нового автомобиля марки SKODA решающую роль играет защита окружающей среды. Помимо прочего мы сосредоточили внимание на следующих аспектах:

Мероприятия в области конструкции а/м

- Легкоразборные соединения.
- Упрощённый демонтаж, благодаря модульной конструкции.
- Более высокая чистота сырья и материалов.
- Маркировка всех пластмассовых деталей согласно рекомендациям VDA 260.
- Снижение расхода топлива и выбросов CO₂.
- Минимизация утечки топлива в случае аварии.
- Снижение уровня шума.

Выбор материалов

- Широкое применение регенируемых материалов.
- Использование в климатической установке хладагента, не содержащего фреон.
- Не применяется кадмий.
- Не применяется асбест.
- Пониженное «испарение» пластмасс.

Производство

- Консервирование полостей составами, не содержащими растворителей.
- Консервирование составами, не содержащими растворителей, при транспортировке от производителя до покупателя.
- Использование клеящих составов, не содержащих растворители.
- Применение производственных процессов без использования фреона.
- Не применяется ртуть.
- Использование ЛКМ на водной основе.

Сбор и переработка старых автомобилей

SKODA предъявляет высокие требования к марке и её продуктам с точки зрения защиты окружающей среды и сбережения ресурсов. Все современные автомобили SKODA можно утилизировать на 95 % и, в принципе, они могут быть сданы для утилизации производителю по истечении срока службы¹⁾.

Во многих странах учреждены региональные предприятия по приёму старых автомобилей, которые примут ваш автомобиль обратно. После сдачи Вы получите свидетельство об утилизации автомобиля в соответствии с требованиями охраны окружающей среды.

Примечание

Подробнее о возврате и утилизации старого автомобиля можно узнать на дилерском предприятии. ■

Предупреждение повреждений автомобиля

Введение

В этой главе вы найдёте сведения по следующим темам:

Общие сведения _____ 144

Водные препятствия на дорогах _____ 145 ■

Общие сведения

 Сначала обязательно прочтите и примите к сведению вводную информацию на стр. 144.

При низкой посадке автомобиля (наличие спойлеров, низко расположенные выпускные трубы) требуется особая осмотрительность в следующих случаях:

- Езда по плохим улицам и дорогам.
- Заезд на бордюрные камни.
- Заезд на крутые аппарели и т. п.

Это особенно важно для автомобилей со спортивной подвеской и при полной загрузке автомобиля. ■

¹⁾ В рамках национального законодательства.

Водные препятствия на дорогах

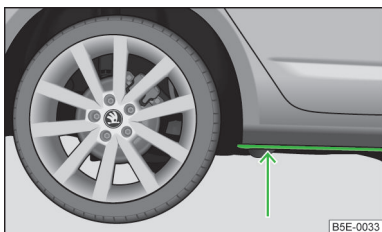

Илл. 126
Глубина преодолеваемого брода



Сначала обязательно прочтите и примите к сведению вводную информацию на стр. 144.

Во избежание повреждений автомобиля при движении, например, по затопленным дорогам, учитывать следующее:

➤ Перед тем как проезжать затопленный участок, выясните глубину воды.

Уровень воды должен доходить не выше, чем до ребра порога » илл. 126.

➤ Скорость движения не должна превышать скорости пешехода.

При более высокой скорости перед автомобилем может образоваться волна, вследствие чего вода может попасть в воздушный впускной патрубок двигателя или в другие детали автомобиля.

➤ Ни в коем случае не останавливайтесь в воде, не двигайтесь задним ходом и не выключайте двигатель.

➤ Перед проездом залитого водой участка отключите систему Старт-стоп » стр. 170.

ВНИМАНИЕ

- При движении по воде, грязи и т. п. эффективность тормозов может снизиться, а тормозной путь увеличиться – опасность аварии!
- Избегайте резкого и неожиданного торможения непосредственно после преодоления лужи/затопленного участка дороги.
- После преодоления водной преграды необходимо как можно раньше очистить и высушить тормозные механизмы, прерывисто нажимая на педаль тормоза. Тормозить с целью просушки тормозов или очистки тормозных дисков можно только в случаях, когда это позволяет дорожная обстановка. Ваши действия не должны угрожать другим участникам движения.

ОСТОРОЖНО

- При преодолении затопленного участка могут быть серьёзно повреждены такие узлы автомобиля, как двигатель, коробка передач, ходовая часть, электрооборудование.
- Встречный транспорт создаёт волны, которые могут превышать допустимую глубину преодолеваемой водной преграды для вашего а/м.
- Под водой могут скрываться ямы, грязь или камни, которые могут значительно осложнить преодоление водной преграды.
- Нельзя проезжать через солёную воду. Соль может спровоцировать коррозию. Все соприкоснувшиеся с солёной водой детали необходимо тут же ополоснуть пресной водой.

Примечание

После преодоления водной преграды мы рекомендуем обратиться на сервисное предприятие для проверки автомобиля.

Езда за границей

Введение

В этой главе вы найдёте сведения по следующим темам:

Неэтилированный бензин _____ 146

Фары головного цвета _____ 146

В некоторых странах дилерская сеть ŠKODA может быть очень ограничена или отсутствовать полностью. По этой причине приобретение некоторых запасных частей будет представлять определённые трудности, а персонал сервисных предприятий сможет выполнить необходимые работы лишь в ограниченном объёме.

Неэтилированный бензин



Сначала обязательно прочтите и примите к сведению вводную информацию на стр. 145.

Автомобили с бензиновыми двигателями разрешается заправлять только неэтилированным бензином » стр. 229. Информацию относительно сети АЗС с предложением неэтилированного бензина можно получить, например, в региональном автоклубе.

Фары головного цвета



Сначала обязательно прочтите и примите к сведению вводную информацию на стр. 145.

Ближний свет фар Вашего автомобиля настроен асимметрично. Обочина/ край дороги со стороны, по которой вы двигаетесь, освещается сильнее.

При поездке в страны, в которых движение осуществляется по другой стороне дороги, следует учесть, что асимметричный ближний свет автомобиля может ослеплять водителей встречных автомобилей. Чтобы предотвратить ослепление водителей встречного транспорта, необходимо провести перенастройку фар на сервисном предприятии.

Адаптировать ксенонные фары можно самостоятельно настройкой «Туристического режима освещения» в системе Infotainment » *Руководство по эксплуатации информационно-развлекательной системы Infotainment*, глава *Настройка систем автомобиля (клавиша CAR)*.

i Примечание

Подробнее о перенастройке фар можно узнать на дилерском предприятии.

Вспомогательные системы

Системы управления динамикой автомобиля, реализуемые с помощью тормозных механизмов

Введение

В этой главе вы найдёте сведения по следующим темам:

Система поддержания курсовой устойчивости (ESC)	147
Антиблокировочная система (ABS)	148
Антипробуксовочная система (ASR)	149
Электронная блокировка дифференциала (EDS и XDS)	149
Активный ассистент рулевого управления (DSR)	149
Тормозной ассистент (HBA)	149
Ассистент трогания на подъёме (HHC)	150
Функция автоматического торможения при аварии	150

ВНИМАНИЕ

- Недостаточное количества топлива может привести к неравномерной работе или к остановке двигателя. Как следствие, откажут вспомогательные системы, использующие тормозные механизмы - опасность аварии!
- Скорость и стиль езды выбирайте с учётом видимости, погодных условий, состояния дороги и дорожной ситуации. Повышенный уровень безопасности, обеспечиваемый системами управления динамикой, не может служить основанием для рискованного стиля вождения - опасность аварии!
- При неисправности ABS немедленно обратитесь на сервисное предприятие. Двигайтесь с учётом неисправной системы ABS, поскольку Вам неизвестен характер неисправности и насколько она снижает эффективность торможения.

ОСТОРОЖНО

- Для правильной работы систем, использующих тормозные механизмы, на всех четырёх колёсах автомобиля должны быть установлены одинаковые, разрешённые к применению производителем шины.
- Внесение изменений в автомобиль (например, в двигатель, тормоза, ходовую часть, или установка других шин и дисков) может отразиться на работе систем управления динамикой, использующих тормозные механизмы » стр. 215.
- При неисправности ABS не работают также системы ESC, ASR и EDS. Неисправность ABS отображается контрольной лампой 🚗 » стр. 20.

Система поддержания курсовой устойчивости (ESC)



Илл. 127
Клавиша ESC



Сначала обязательно прочтите и примите к сведению вводную информацию и указания по технике безопасности 🚗 на стр. 147.

Система ESC улучшает контроль над автомобилем в предельных динамических режимах, например, при резкой смене направления движения. В зависимости от дорожных условий опасность заноса снижается и, тем самым, повышается устойчивость автомобиля.

Система ESC автоматически активируется при каждом включении зажигания.

Система контролирует угол поворота руля и скорость автомобиля, задаваемые водителем, и постоянно сравнивает их с фактическими характеристиками движения автомобиля. При обнаружении расхождений, например, при переходе автомобиля в занос, система ESC автоматически притормаживает соответствующее колесо.

При срабатывании системы контрольная лампа 🚗 в комбинации приборов мигает.

В электронную систему поддержания курсовой устойчивости ESC входят следующие компоненты:

- Антиблокировочная система (ABS) » стр. 148.
- Антипробуксовочная система (ASR) » стр. 149.
- Электронная блокировка дифференциала (EDS и XDS) » стр. 149.
- Активный ассистент рулевого управления (DSR) » стр. 149.
- Тормозной ассистент (HBA) » стр. 149.
- Ассистент трогания на подъёме (ННС) » стр. 150.
- Функция автоторможения при аварии » стр. 150.
- Система поддержания курсовой устойчивости автопоезда (TSA) » стр. 186, *Движение с прицепом.*

Система ESC не может быть деактивирована. Отключить или настроить можно только отдельные системы, встроенные в ESC.

Включение / выключение ASR

Функцию ASR в составе ESC можно деактивировать / активировать в системе Infotainment » *Руководство по эксплуатации информационно-развлекательной системы Infotainment*, глава *Настройки систем автомобиля (клавиша CAR)* или с помощью клавиши  » илл. 127.

- Коротко нажмите клавишу .

В комбинации приборов горит контрольная лампа , на дисплее высвечивается следующее сообщение:

 **Антипробуксов. система (ASR) выключена**

 **ASR ВЫКЛ**

- Ещё раз нажмите клавишу .

Контрольная лампа в комбинации приборов гаснет , на дисплее высвечивается следующее сообщение:

 **Антипробуксов. система (ASR) включена**

 **ASR ВКЛ**

Включение / выключение ESC Sport

Функцию ESC Sport в составе ESC можно активировать / деактивировать в системе Infotainment » *Руководство по эксплуатации информационно-развлекательной системы Infotainment*, глава *Настройки систем автомобиля (клавиша CAR)* или с помощью клавиши  » илл. 127.

ESC Sport – это режим, который подходит для спортивной манеры вождения. При включении ESC Sport **система ASR выключается**. Система ESC реагирует с запаздыванием, чтобы не мешать езде в спортивной манере.

- Нажмите и некоторое время удерживайте клавишу .

В комбинации приборов горит контрольная лампа , на дисплее высвечивается следующее сообщение:

 **ESC Sport: курсов. устойч. ограничена.**

 **ESC SPORT**

- Ещё раз нажмите клавишу .

Контрольная лампа в комбинации приборов гаснет , на дисплее высвечивается следующее сообщение:

 **ESC (система поддержания курсовой устойчивости) включена**

 **ESC ВКЛ**

ОСТОРОЖНО

При включении режима ESC система ASR автоматически выключается. Поэтому некоторые другие функции могут работать с ограничениями.

Антиблокировочная система (ABS)



Сначала обязательно прочтите и примите к сведению вводную информацию и указания по технике безопасности  на стр. 147.

ABS предотвращает блокировку колёс при торможении. Это помогает водителю сохранить контроль над автомобилем.



Процесс регулировки сопровождается **пульсацией педали тормоза** и шумом.

При срабатывании ABS не следует, ни выполнять прерывистое торможение, ни ослаблять нажатие на педаль тормоза.

Антипробуксовочная система (ASR)



Илл. 128
Клавиша ASR

 Сначала обязательно прочтите и примите к сведению вводную информацию и указания по технике безопасности  на стр. 147.

При пробуксовке колёс ASR адаптирует частоту вращения двигателя к состоянию проезжей части. При неблагоприятном состоянии проезжей части ASR облегчает трогание, разгон и движение на подъёме.

При каждом включении зажигания ASR активируется автоматически.

Если Ваш автомобиль оборудован системой ESC, то антипробуксовочная система ASR интегрирована в систему ESC [» стр. 147](#).

При срабатывании системы мигает контрольная лампа ASR  в комбинации приборов.



Как правило, система ASR должна быть постоянно включена. Отключать систему целесообразно только в следующих ситуациях:

- ▶ Езда с цепями противоскольжения.
- ▶ Движение по глубокому снегу или по рыхлому грунту.
- ▶ Вытаскивание застрявшего автомобиля «враскачку».

Систему ASR можно деактивировать в системе Infotainment или с помощью клавиши  [» илл. 128](#) [» Руководство по эксплуатации информационно-развлекательной системы Infotainment](#), глава *Настройки систем автомобиля (клавиша CAR)*.

При отключённой ASR в комбинации приборов горит контрольная лампа . Затем ASR следует снова включить.

Электронная блокировка дифференциала (EDS и XDS)

 Сначала обязательно прочтите и примите к сведению вводную информацию и указания по технике безопасности  на стр. 147.

EDS

При пробуксовке ведущего колеса EDS подтормаживает буксующее колесо и тем самым передаёт крутящий момент на другие ведущие колёса. Это повышает устойчивость и динамику автомобиля.



Чтобы дисковые тормоза приторможенного колеса не перегрелись, EDS автоматически отключается. Все остальные системы автомобиля остаются в рабочем состоянии как у такого же автомобиля без EDS. Как только температура тормозов снизится, система EDS автоматически включится.

XDS

Функция XDS является дополнением к электронной блокировке дифференциала. XDS реагирует не на пробуксовку, а на разгрузку колеса ведущей оси, находящегося ближе к центру поворота, при высокой скорости в повороте.



Благодаря автоматическому включению тормозов разгруженного колеса предотвращается его пробуксовка. Это улучшает сцепление колёс с дорогой и помогает стабилизировать автомобиль.

Активный ассистент рулевого управления (DSR)

 Сначала обязательно прочтите и примите к сведению вводную информацию и указания по технике безопасности  на стр. 147.

Функция DSR даёт водителю рекомендации по рулевому управлению, позволяющие стабилизировать автомобиль в критических ситуациях. Ассистент рулевого управления активируется, например, во время резкого торможения, когда дорожное покрытие под правыми и левыми колёсами разное.

Тормозной ассистент (HBA)

 Сначала обязательно прочтите и примите к сведению вводную информацию и указания по технике безопасности  на стр. 147.

Он повышает эффективность торможения и помогает сократить тормозной путь.

Тормозной ассистент срабатывает при резком нажатии на педаль тормоза. Для обеспечения минимально возможного тормозного пути педаль тормоза должна быть нажата до упора до полной остановки автомобиля.

После отпущения педали тормоза работа тормозного ассистента автоматически прекращается.

Во время работы тормозного ассистента ABS срабатывает быстрее и эффективнее.

Ассистент трогания на подъёме (ННС)



Сначала обязательно прочтите и примите к сведению вводную информацию и указания по технике безопасности  на стр. 147.

ННС позволяет при трогании на подъёмах переносить ногу с педали тормоза на педаль акселератора, не удерживая автомобиль стояночным тормозом.

Система поддерживает давление в тормозной системе в течение 2 секунд после отпущения педали тормоза.

Давление в тормозной системе падает постепенно, по мере того как водитель нажимает педаль акселератора. Если водитель не выполнит трогание в течение 2 секунд, автомобиль начнёт скатываться назад.

Ассистент трогания на подъёме активируется на подъёмах круче 5 % при условии, что дверь водителя закрыта. Он активируется только при трогании на подъёме, как при движении вперёд, так и при движении задним ходом. При движении на спуске он не активируется.

Функция автоматического торможения при аварии



Сначала обязательно прочтите и примите к сведению вводную информацию и указания по технике безопасности  на стр. 147.

Функция автоматического торможения при аварии инициирует автоматическое торможение после столкновения, чтобы снизить опасность повторных столкновений. Автоматическое торможение может осуществляться только на скоростях выше 10 км/ч, при фронтальном или боковом столкновении.

Автомобиль затормаживается автоматически, с помощью системы ESC, до тех пор, пока тормоза, система ESC, а также необходимое электрооборудование сохраняют работоспособность после столкновения.

Если во время аварии водитель нажимает педаль тормоза, функция автоматического торможения не срабатывает.

Парковочный ассистент



Введение

В этой главе вы найдёте сведения по следующим темам:

Принцип действия	151
Автоматическое включение системы при движении вперёд	152
Отображение траектории движения	152





ВНИМАНИЕ

- Парковочный ассистент не отменяет внимательный контроль со стороны водителя, ответственность при движении задним ходом и других подобных манёврах лежит на водителе. В особенности необходимо обращать внимание на наличие рядом с автомобилем детей или животных, т.к. они не всегда распознаются датчиками системы.
- Поэтому перед маневрированием убедитесь в том, что спереди и позади автомобиля нет препятствий меньшего размера, например, камня, тонкого столба, дышла прицепа и т.п. Такие препятствия датчики системы распознать не могут.
- В ряде случаев поверхности некоторых предметов и одежды могут не отражать излучение датчиков системы. Поэтому эти предметы и люди в такой одежде не могут быть распознаны датчиками системы.
- Внешние источники шума могут создавать помехи для системы. При неблагоприятных условиях система даже не сможет распознать предметы или людей.



ОСТОРОЖНО

- Если после активации системы в течение около 3 секунд подаётся предупредительный сигнал, а вблизи автомобиля препятствий нет, это свидетельствует о неисправности системы. Дополнительно о неисправности сигнализирует мигание символа  в клавише  илл. 129 на стр. 151. На дисплее системы Infotainment отображается знак ! или . Обратитесь за помощью на ближайшее сервисное предприятие.
- Чтобы система могла исправно работать, датчики должны быть чистыми (без льда и т.п.).

- Неблагоприятные погодные условия (сильный дождь, туман, очень низкие или очень высокие температуры и т. п.) могут препятствовать нормальной работе системы.
- Дополнительно установленное оборудование, например, крепление для перевозки велосипедов, может нарушать работу парковочного ассистента.

i Примечание

- Сигналы переднего парковочного ассистента по умолчанию выше по тону, чем сигналы заднего парковочного ассистента.
- Если при включении системы вокруг автомобиля отображаются не все области, автомобиль должен проехать несколько метров вперёд или назад.
- Если система активирована, и селектор автоматической коробки передач находится в положении Р (автомобиль не может двигаться), звуковой сигнал прекращается и препятствия не отображаются.

Принцип действия

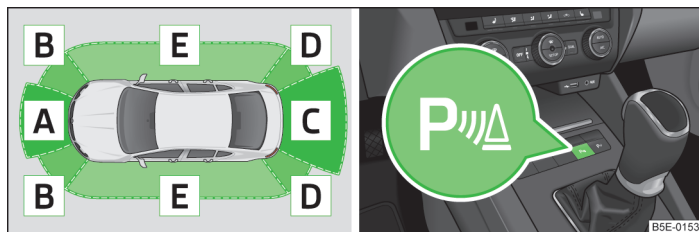

Илл. 129 Дальность действия датчиков / клавиши системы

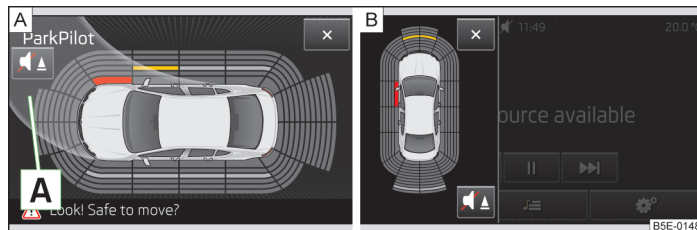

Илл. 130 Дисплей информационно-развлекательной системы Infotainment: Отображение траектории движения/уменьшенное изображение

Сначала обязательно прочтите и примите к сведению вводную информацию и указания по технике безопасности на стр. 150.

Парковочный ассистент (далее коротко: система) работает только при включённом зажигании.

Система оказывает помощь водителю с помощью звуковых сигналов или изображения на дисплее системы Infotainment при парковке и маневрировании.

С помощью ультразвуковых волн система рассчитывает расстояние от бампера до препятствия. Ультразвуковые датчики установлены в заднем или переднем бамперах.

Описание к рисунку - примерная дальность действия датчиков (см)

Зона >> илл. 129	12 датчиков	8 датчиков	4 датчика
A	120	120	-
B	90	60	-
C	160	160	160
D	90	60	60
E	90	-	-

При уменьшении расстояния до препятствия сокращается интервал между звуковыми сигналами. Начиная с расстояния около 30 см сигнал становится непрерывным - опасная зона. С этого момента следует прекратить движение!

Длина автомобиля может увеличиться при установке съёмного тягово-сцепного устройства. Поэтому опасная зона у автомобилей со штатным ТСУ начнется на расстоянии примерно 35 см.

Информацию по настройке звуковых сигналов и описание индикации на дисплее системы Infotainment см. » *Руководство по эксплуатации информационно-развлекательной системы Infotainment*, глава *Настройки систем автомобиля (клавиша CAR)*.

Активация/деактивация

Система включается автоматически, при включении **передачи заднего хода**, или нажатием клавиши **R** » *илл. 129*. В клавише загорается символ **R**, активация подтверждается коротким звуковым сигналом.

Парковочный ассистент выключается вместе с передачей заднего хода, нажатием клавиши **R** или автоматически при превышении скорости 10 км/ч (значок **R** в клавише гаснет).

У автомобилей, оборудованных **только задними** датчиками, систему можно отключить только выключив передачу заднего хода.

Эксплуатация с прицепом

У автомобилей со штатным ТСУ при буксировке прицепа активны только зоны **A** и **B** » *илл. 129* системы, и траектория движения не отображается.

Автоматическое включение системы при движении вперёд



Сначала обязательно прочтите и примите к сведению вводную информацию и указания по технике безопасности **!** на стр. 150.

Автоматическое включение происходит при скорости ниже примерно 10 км/ч, при следующих условиях:

- Расстояние до препятствия впереди меньше 90 см.
- Расстояние до препятствия сзади меньше 30 см.
- Расстояние до препятствия сбоку от автомобиля меньше 30 см.

После включения в левой части дисплея Infotainment отображается следующее » *илл. 130* на стр. 151 - **B**.

Звуковые сигналы подаются начиная с расстояния до препятствия примерно 50 см.

Функцию автоматической индикации можно активировать или деактивировать в системе Infotainment » *Руководство по эксплуатации информационно-развлекательной системы Infotainment*, глава *Настройки систем автомобиля (клавиша CAR)*.

Отображение траектории движения



Сначала обязательно прочтите и примите к сведению вводную информацию и указания по технике безопасности **!** на стр. 150.

Отображение предполагаемой траектории движения меняется в зависимости от поворота рулевого колеса **A** » *илл. 130* на стр. 151 - **A**.

Препятствия, **находящиеся** на траектории движения, отображаются следующими цветами:

- Красный - расстояние до препятствия меньше 30 см.
- Жёлтый - расстояние до препятствия больше 30 см.

Препятствия, **не находящиеся** на траектории движения, отображаются следующими цветами:

- Красный - расстояние до препятствия меньше 30 см.
- Белый - расстояние до препятствия больше 30 см.

Траектория движения **вперёд** отображается, когда включена передача для движения вперёд или нейтральная передача, или когда селектор устанавливается в положение **N**.

Траектория движения **назад** отображается, когда включена передача для движения назад, или когда селектор устанавливается в положение **R**.

Парковочный автопилот



Введение

В этой главе вы найдёте сведения по следующим темам:

Поиск места для парковки	154
Припарковывание	154
Выезд с парковочного места параллельно проезжей части	155
Автоматическое торможение	156
Указания на дисплее	156

Составной частью парковочного автопилота является парковочный ассистент, поэтому следует прочесть и принять во внимание также указания по безопасности » *стр. 150, Парковочный ассистент*.

Парковочный автопилот (далее просто система) оказывает помощь водителю при парковке на подходящие продольные и поперечные места для парковки, а также при выезде с продольного парковочного места.

Система работает только при включённом зажигании.

Индикация, сообщения и указания системы отображаются на дисплее MAXI DOT (далее просто "дисплей").

Во время процесса парковки система только поворачивает управляемые колёса, управлять педалями должен водитель.

При включённой системе в клавише горит контрольная лампа  » илл. 131 на стр. 154 - [А](#).

Антипробуксовочная система (ASR) должна быть постоянно включена во время парковки.

Основы функционирования системы

- Измерение и оценка размера свободного места во время движения.
- Определение верного положения автомобиля для постановки на парковочное место.
- Расчёт траектории, по которой автомобиль заедет на парковочное место задним ходом, и выедет с него передним ходом.
- Автоматическое поворачивание передних колёс при парковке или выезде с парковочного места.

ВНИМАНИЕ

- Система не освобождает водителя от ответственности в процессе постановки на парковку и выезде с места парковки.
- Внешние источники звука могут создавать помехи для работы системы при парковке или при выезде с парковочного места. При неблагоприятных условиях система даже не сможет распознать предметы или людей.
- При парковке или при выезде с парковочного места система автоматически быстро вращает рулевое колесо. Следите за тем, чтобы при этом руки не попадали в пространство между спицами рулевого колеса - опасность травмирования!
- При припарковывании и выезде с парковочного места по рыхлому или скользкому покрытию (щебёнка, снег, лёд и др.) автомобиль может отклониться от рассчитанной траектории. В таких случаях рекомендуется отказаться от использования системы.

ОСТОРОЖНО

- Если другие автомобили припаркованы за бордюром или на нём, система может припарковать ваш автомобиль тоже на бордюрном камне. Следите за тем, чтобы при этом не были повреждены шины или колёсные диски Вашего автомобиля, при необходимости примите своевременные меры.
- Некоторые поверхности или структуры (металлическая сетка, снежная крупа и др.) могут не распознаваться системой.
- Неблагоприятные погодные условия (сильный дождь, туман, очень низкие или очень высокие температуры и т. п.) могут препятствовать нормальной работе системы.
- Оценка пригодности парковочного места и процесс припарковывания зависят от окружности колёс. Система нормально работает только тогда, когда на автомобиле установлены шины, разрешённого производителем размера.
- Если установлены колёса, отличные от рекомендованных производителем, конечное положение автомобиля на парковочном месте может незначительно измениться. Это можно исправить, заново откалибровав систему на сервисном предприятии.
- В некоторых случаях система может работать некорректно, если на автомобиле установлены колёса не разрешённой размерности, с цепям противоскольжения или запасное (докатное) колесо.

Поиск места для парковки

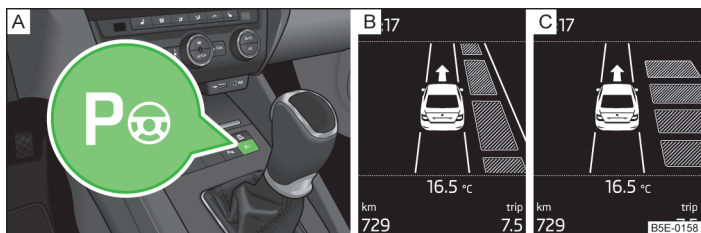

Илл. 131 Клавиши системы / индикация на дисплее

Сначала обязательно прочтите и примите к сведению вводную информацию и указания по технике безопасности на стр. 152.

Поиск подходящего места для парковки осуществляется и при выключенном изображении на дисплее. Если индикация на дисплее была включена нажатием клавиши уже после проезда мимо подходящего парковочного места, система всё равно его анализирует и отображает.

Поиск парковочного места параллельно проезжей части

- Двигайтесь вдоль ряда припаркованных автомобилей со скоростью не более 40 км/ч на расстоянии 0,5 – 1,5 м.
- **Один раз** нажмите клавишу » илл. 131.

На дисплей выводится сообщение » илл. 131 - .

Поиск парковочного места перпендикулярно проезжей части

- Двигайтесь вдоль ряда припаркованных автомобилей со скоростью не более 20 км/ч на расстоянии 0,5 – 1,5 м.
- **Два раза** нажмите клавишу » илл. 131.

На дисплей выводится сообщение » илл. 131 - .

На дисплее автоматически будет отображаться область поиска парковочного места со стороны переднего пассажира.

Включите указатель поворота со стороны водителя, если Вы хотите припарковаться с этой стороны дороги. На дисплее будет показана область поиска парковочного места со стороны водителя.

Когда датчики обнаруживают подходящее место для парковки, его параметры сохраняются в памяти системы, пока не будет найдено другое место, или пока не будет пройдено расстояние 10 м от найденного парковочного места.

Если во время поиска места для парковки нужно изменить режим парковки, повторно нажмите клавишу .

Примечание

При появлении на дисплее символа (км/ч) необходимо снизить скорость ниже 40 км/ч (парковка вдоль проезжей части) или ниже 20 км/ч (парковка поперёк проезжей части).

Припарковывание

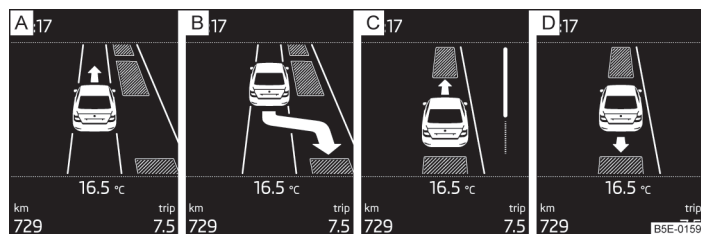

Илл. 132 Отображение информации на дисплее

Сначала обязательно прочтите и примите к сведению вводную информацию и указания по технике безопасности на стр. 152.

Описание изображения на дисплее

- Место для парковки найдено, требование проехать вперед.
- Место для парковки найдено, требование включить передачу заднего хода.
- Требуется включить передачу переднего хода.
- Требуется включить передачу заднего хода.

Лимит времени для парковки с помощью автопилота составляет 6 минут.

Если парковочный автопилот обнаружил подходящее место, это парковочное место отображается на дисплее » илл. 132 .

- Проедьте вперёд, пока на дисплее не появится изображение » илл. 132 B.
- Остановитесь и проследите, чтобы до начала процесса припарковывания автомобиль больше не двинулся вперёд.
- Включите передачу заднего хода или переведите рычаг селектора в положение R.
- Как только на дисплее отобразится следующее сообщение: **Авт. руление. Следите за обстан.!**, можно отпустить рулевое колесо: система будет осуществлять руление самостоятельно.
- Следите за ближайшим окружением автомобиля и осторожно двигайтесь назад.

Если парковка в один приём невозможна, продолжите парковку в несколько этапов.

- Когда на дисплее начнёт мигать стрелка, указывающая вперёд » илл. 132 - C, включите 1-ю передачу или переведите селектор в положение D.

На дисплее показан символ  (педаль тормоза).

- Нажмите на педаль тормоза и подождите, пока рулевое колесо автоматически повернётся в необходимое положение и символ  погаснет.
- Осторожно двигайтесь вперёд.
- Когда на дисплее замигает стрелка, указывающая назад » илл. 132 D, включите передачу заднего хода или переведите селектор в положение R.

На дисплее показан символ  (педаль тормоза).

- Нажмите на педаль тормоза и подождите, пока рулевое колесо автоматически повернётся в необходимое положение и символ  погаснет.
- Осторожно двигайтесь назад.

Возможно, потребуется повторить эти этапы несколько раз подряд.

Как только автомобиль будет припаркован, раздастся звуковой сигнал, а на дисплее появится сообщение:

Парк. автопилот заверш. работу. Примите управление!

Автоматическое прерывание

Система прерывает процесс парковки при наступлении любого из перечисленных ниже событий:

- Во время процесса парковки повторно превышена скорость 7 км/ч.
- Превышен лимит времени 6 минут для процесса парковки.
- Нажата клавиша системы.
- Система ASR выключена.
- Водитель вмешивается в процесс автоматического управления (поворачивает рулевое колесо сам).

- Во время движения задним ходом на парковочное место выключена передача заднего хода или рычаг селектора выведен из положения R.
- Рычаг селектора установлен в положение P.
- Сбой в системе (система временно недоступна).
- Автоматическое торможение с целью минимизации ущерба.

Если имеет место любой из названных выше случаев, на дисплее появляется следующее сообщение. » стр. 156.

Выезд с парковочного места параллельно проезжей части



Сначала обязательно прочтите и примите к сведению вводную информацию и указания по технике безопасности  на стр. 152.

Выезд с парковочного места

- Один раз нажмите клавишу **Р** » илл. 131 на стр. 154.
- Включите указатели поворота с той стороны, на которую предполагается выехать с места парковки.
- Включите передачу заднего хода или переведите рычаг селектора в положение R.
- Как только на дисплее отобразится следующее сообщение: **Авт.руление. Следите за обстан.!**, можно отпустить рулевое колесо: система будет осуществлять руление самостоятельно.
- Следите за ближайшим окружением автомобиля и осторожно двигайтесь назад.
- Следуйте указаниям системы на дисплее.

Как только автомобиль выедет с парковочного места, раздастся звуковой сигнал, а на дисплее появится сообщение:

Примите управл. и продолжите движение

Автоматическое прерывание

Система прерывает процесс выезда с места парковки при наступлении любого из перечисленных ниже событий:

- Во время процесса выезда с парковочного места превышена скорость 7 км/ч.
- Нажата клавиша системы.
- Система ASR выключена.
- Водитель вмешивается в процесс автоматического управления (поворачивает рулевое колесо сам).
- Сбой в системе (система временно недоступна).
- Автоматическое торможение с целью минимизации ущерба.

Если имеет место любой из названных выше случаев, на дисплее появляется следующее сообщение. » стр. 156.

Автоматическое торможение



Сначала обязательно прочтите и примите к сведению вводную информацию и указания по технике безопасности **!** на стр. 152.

Система оказывает водителю поддержку с помощью автоматического торможения перед препятствием. Автоматическое торможение не снимает с водителя ответственности за управление педалями акселератора, тормоза и сцепления.

Автоматическое притормаживание для предупреждения прерывания процесса в результате превышения скорости

Чтобы при припарковывании и выезде с парковки скорость не превысила 7 км/ч, может выполняться автоматическое торможение. После автоматического торможения процесс парковки может быть продолжен.

Автоматическое торможение в процессе парковки производится только один раз.

Автоматическое торможение для уменьшения повреждений

Если на основании скорости автомобиля и расстояния до препятствия система распознает угрозу столкновения, осуществляется автоматическое торможение.

После этого автоматического торможения для уменьшения повреждений работа системы завершается.



ВНИМАНИЕ

- Функция автоматического торможения работает только как вспомогательная система, водитель всегда должен быть готов остановить автомобиль самостоятельно.
- Режим автоматического торможения заканчивается примерно через 1,5 с. Нажмите педаль тормоза, для того, чтобы автомобиль не начал двигаться самостоятельно.

Указания на дисплее



Сначала обязательно прочтите и примите к сведению вводную информацию и указания по технике безопасности **!** на стр. 152.

M Парк. автопилот заверш. работу. Слишком высок. скорость

Если при поиске парковочного промежутка скорость превысит 50 км/ч, системе необходимо будет снова активировать нажатием клавиши Р_в.

M Слишком высок. скорость. Прим. управление!

Процесс парковки завершён, так как снова была превышена скорость. Выполняйте парковку на скорости не выше 7 км/ч.

M Парк. автопилот заверш. работу. Вмеш. водителя

Процесс парковки завершён вследствие вмешательства водителя в управление.

M Парк. автопилот заверш. работу. Выключена ASR.

Процесс парковки не может быть завершён, поскольку выключена система ASR. Включите систему ASR.

M ASR выключена. Примите управление!

Процесс парковки завершён, поскольку система ASR выключена в ходе процесса.

M Прицеп: парк.автопилот завершил работу

Процесс парковки не может быть выполнен, поскольку подсоединён прицеп.

M Превыш. лимита времени. Примите управление!

Процесс парковки был завершён, потому что был превышен лимит времени в 6 минут.

M Парковочный автопилот сейч. недоступен

Система не может быть включена, поскольку имеется неисправность в автомобиле. Обратитесь за помощью на ближайшее сервисное предприятие.

M Парк. автопилот заверш. работу. Сейч. недоступен.

Процесс парковки завершён, поскольку имеется неисправность в автомобиле. Обратитесь за помощью на ближайшее сервисное предприятие.

M Неисправность парк. автопил. В ремонт!

Процесс парковки невозможен, поскольку парковочный автопилот неисправен. Обратитесь за помощью на ближайшее сервисное предприятие.

Вмешательство ASR. Примите управление!

Процесс парковки завершён из-за вмешательства ASR.

Парк.автопилот: включите указ. пов. и задн. ход

Условия для выезда с места парковки с помощью системы выполнены. Включите указатель поворота и передачу заднего хода.

Автоматич. выезд невозм. Мало места.

Выезд с места парковки с помощью системы невозможен. Место для парковки слишком мало.

Подтормаж. Слишком высок. скорость

Скорость движение при парковке была слишком высокой и последовало автоматическое торможение.

Круиз-контроль

Введение

В этой главе вы найдёте сведения по следующим темам:

Включение/выключение	158
Сохранение в памяти и поддержание скорости	158
Изменение сохранённой в памяти скорости	158
Временное выключение	158
Индикация на дисплее	159

Круиз-контроль (GRA) может поддерживать заданную скорость движения, начиная с 25 км/ч, и при этом не требуется нажимать педаль акселератора.

Эта функция выполняется только в той мере, в какой это позволяют мощность и тормозное действие двигателя.

При включённом круиз-контроле в комбинации приборов горит контрольная лампа .

ВНИМАНИЕ

- По соображениям безопасности запрещается использовать круиз-контроль в условиях плотного движения и при плохом состоянии дорожного покрытия (например, гололёд, скользкая дорога, щебень) - опасность аварии!
- Возобновление движения с сохранённой скоростью произойдёт, однако, только в том случае, если эта скорость не окажется слишком высокой для новой дорожной обстановки.
- Чтобы избежать непреднамеренной активации круиз-контроля, всегда выключайте его после использования.

ОСТОРОЖНО

- При движении на участках с очень крутым уклоном, круиз-контроль не может поддерживать постоянную скорость. Скорость автомобиля возрастает под действием веса автомобиля. В таких случаях следует переключиться на более низкую передачу или притормозить автомобиль педалью тормоза.
- Круиз-контроль не включается, если включена первая передача или передача заднего хода (при механической КП).
- Круиз-контроль не может быть включен, если селектор АКП находится в положении **P**, **N**, или **R** (автомобили с автоматической коробкой передач).
- Круиз-контроль может автоматически отключаться при срабатывании систем, использующих тормозные механизмы, (например, ESC), в случае превышения максимально допустимых оборотов двигателя и т. п.
- Круиз-контроль остаётся включённым и после переключения передач!

Включение/выключение

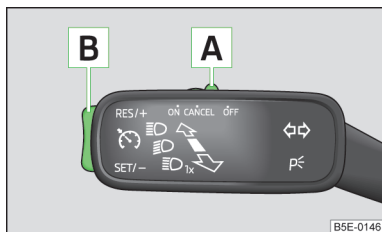

Илл. 133
Подрулевой переключатель:
органы управления круиз-
контроля

Сначала обязательно прочтите и примите к сведению вводную информацию и указания по технике безопасности на стр. 157.

Активирование

➤ Переведите переключатель » илл. 133 в положение ON.

Деактивирование

➤ Переведите переключатель » илл. 133 в положение OFF.

Сохранение в памяти и поддержание скорости

Сначала обязательно прочтите и примите к сведению вводную информацию и указания по технике безопасности на стр. 157.

- Активируйте круиз-контроль » стр. 158.
- Развейте требуемую скорость.
- Нажмите клавишу в положении SET/- » илл. 133 на стр. 158.

После отпущения клавиши из положения SET/- сохранённая скорость поддерживается без нажатия педали акселератора.

Изменение сохранённой в памяти скорости

Сначала обязательно прочтите и примите к сведению вводную информацию и указания по технике безопасности на стр. 157.

Увеличение скорости с помощью клавиши

➤ Нажмите клавишу в положении RES/+ » илл. 133 на стр. 158.

При удержании клавиши в положении RES/+, скорость постоянно увеличивается. После достижения желаемой скорости отпустите клавишу. При этом новое значение скорости будет записано в память.

Уменьшение скорости с помощью клавиши

Нажатию клавиши в положение SET/- » илл. 133 на стр. 158 записанное значение скорости можно **уменьшить**.

При удержании клавиши в положении SET/-, скорость постоянно уменьшает-ся. После достижения желаемой скорости отпустите клавишу. При этом новое значение скорости будет записано в память.

Если отпустить клавишу при скорости меньше 25 км/ч значение скорости не запоминается, а содержимое памяти стирается. Необходимо повторно сохранить скорость после того, как она превысит значение 25 км/ч, нажав клавишу в позиции SET/-.

Увеличение скорости с помощью педали акселератора

➤ Нажмите на педаль акселератора.

После отпущения педали скорость снижается до записанного в память значения.

Уменьшение скорости при помощи педали тормоза

Скорость можно уменьшить путём нажатия на педаль тормоза, в результате система временно выключится » стр. 158.

Временное выключение

Сначала обязательно прочтите и примите к сведению вводную информацию и указания по технике безопасности на стр. 157.

Круиз-контроль можно **временно отключить**, переведя переключатель » илл. 133 на стр. 158 в подпружиненное положение CANCEL или нажав педаль тормоза.

Записанная в память скорость сохраняется.

Для **восстановления** заданной скорости после отпущения педали тормоза следует коротко нажать клавишу в положение RES/+.

Индикация на дисплее

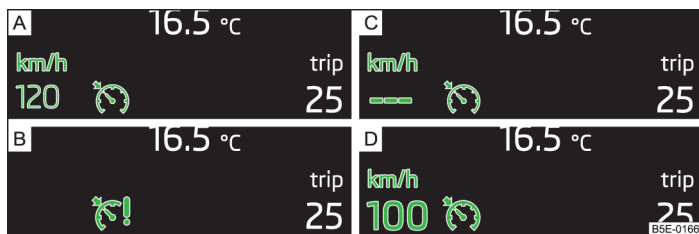

Илл. 134 Дисплей комбинации приборов: примеры индикации состояния круиз-контроля



Сначала обязательно прочтите и примите к сведению вводную информацию и указания по технике безопасности **!** на стр. 157.

Описание изображения на дисплее

- A** Круиз-контроль временно отключён.
- B** Неисправность системы. Обратитесь за помощью на ближайшее сервисное предприятие.
- C** Значение скорости в памяти отсутствует.
- D** Круиз-контроль включён.

Адаптивный круиз-контроль (ACC)

Введение

В этой главе вы найдёте сведения по следующим темам:

Указания и сообщения	160
Радиолокационный датчик	160
Принцип действия	161
Автоматическая остановка и трогание с места	162
Органы управления	162
Запуск регулирования	163
Прерывание / возобновление регулирования	163

Установка / изменение значения скорости	163
Настройка дистанции по времени	164
Особые ситуации	165
Указания на дисплее	166

Адаптивный круиз-контроль (ACC) может поддерживать заданную скорость движения и дистанцию до едущих впереди транспортных средств, освобождая водителя от необходимости нажимать на педали газа и тормоза.

Состояние, при котором ACC поддерживает заданную скорость или дистанцию, ниже называется **регулированием**.

! ВНИМАНИЕ

- ACC является вспомогательной системой, которая не освобождает водителя от обязанности полностью контролировать управление автомобилем.
- Скорость движения и дистанцию до движущихся впереди транспортных средств всегда выбирайте с учётом видимости, погодных условий, состояния дороги и дорожной ситуации.
- Водитель должен быть всё время готов полностью взять на себя управление автомобилем (ускорение или торможение).

i Примечание

- Система ACC предназначена для использования, главным образом, на автомагистралях.
- Индикация ACC на дисплее в комбинации приборов может быть перекрыта информацией других функций. Индикация ACC автоматически высвечивается на короткое время при изменении состояния системы.

Указания и сообщения



Сначала обязательно прочтите и примите к сведению вводную информацию и указания по технике безопасности **!** на стр. 159.

! ВНИМАНИЕ

- Адаптивный круиз-контроль не реагирует на неподвижные препятствия, например автомобили в хвосте затора, перед светофором или бездвижные из-за неисправности или ДТП.
- Адаптивный круиз-контроль не реагирует на встречные и пересекающие дорогу автомобили.
- Если адаптивный круиз-контроль замедляет автомобиль недостаточно эффективно, немедленно затормозите автомобиль, нажав педаль тормоза.
- Возобновлять регулирование разрешается только в том случае, если сохранённая скорость не слишком высока для существующей дорожной обстановки.

! ВНИМАНИЕ

Из соображений безопасности ACC не работает при названных ниже условиях.

- На развязках и выездах с автомагистрали, на ремонтируемых дорогах (во избежание нежелательного разгона до записанной в память скорости).
- Плохая видимость (туман, ливень, сильный снегопад и т. п.).
- Плохое состояние дорожного покрытия (гололёд, скользкая дорога, гравий, рыхлый грунт).
- Движение в «крутом» повороте.
- Крутой подъём или спуск.

! ОСТОРОЖНО

- У автомобилей с **механической коробкой передач** регулирование не включается, если включена первая передача или передача заднего хода.
- В автомобилях с **автоматической коробкой передач** регулирование не может быть включено, если селектор находится в положении **P, N** или **R**.
- Регулирование автоматически прерывается при срабатывании систем управления динамикой, использующих тормозные механизмы (например ESC), в случае превышения максимально допустимых оборотов двигателя и т. п.

i Примечание

- Настроить и ввести в память скорость можно только при активированном адаптивном круиз-контроле. Записанная в память скорость может отличаться от фактической, если ACC регулирует дистанцию.
- Автомобили с автоматической коробкой передач ACC может замедлять до полной остановки, а затем снова приводить в движение.
- ACC уменьшает скорость посредством автоматического сброса газа или торможения. Если ACC задействует тормоз, загораются стоп-сигналы.
- При выходе из строя более одного стоп-сигнала на самом автомобиле или на его прицепе адаптивный круиз-контроль перестаёт работать.

Радиолокационный датчик

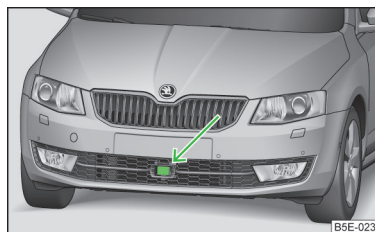

Илл. 135
Местонахождение радиолокационного датчика



Сначала обязательно прочтите и примите к сведению вводную информацию и указания по технике безопасности **!** на стр. 159.

Радиолокационный датчик **» илл. 135** (далее по тексту коротко: датчик) отслеживает дорожную ситуацию перед автомобилем.

Датчик излучает электромагнитные волны и по их отражению различает объекты.

Работе датчика могут помешать перечисленные ниже условия.

- Датчик находится под слоем грязи или снега.
- Датчик перекрыт (например, наклейкой).
- Плохая видимость (туман, ливень, сильный снегопад и т. п.).

Если датчик загрязнён или по другой причине не «различает» объекты, на дисплее в комбинации приборов высвечивается следующее сообщение.

! Ад. кр.-контр.: перекр. датчик!

Остановите автомобиль, выключите двигатель и очистите датчик или уберите мешающие ему препятствия.«» Если после пуска двигателя функция АСС по-прежнему недоступна, переведите подрулевой переключатель в положение **OFF** » *илл. 138* на стр. 162. Обратитесь за помощью на ближайшее сервисное предприятие.

! ВНИМАНИЕ

- Если есть основания полагать, что радиолокационный датчик повреждён, немедленно отключите адаптивный круиз-контроль. Проверьте датчик на сервисной станции.
- Удары бампером, колёсными арками или днищем о препятствия могут привести к изменению положения радиолокационного датчика, нарушающему работу АСС - опасность аварии! В таком случае проверьте датчик на сервисном предприятии.
- Неквалифицированные работы в передней части автомобиля могут привести к изменению положения датчика. Поэтому работы по перенастройке, ремонту и внесению технических изменений рекомендуется выполнять только на сервисном предприятии. Соблюдайте также указания, см. » *стр. 215, Сервисные работы, перенастройки и технические изменения.*
- Перед датчиком и рядом с ним не должно быть никаких наклеек, дополнительных фар и т. п. Они могут нарушить работу датчика - опасность аварии!

! ОСТОРОЖНО

При определённых обстоятельствах датчик может распознавать правильно не все объекты. Поэтому мы не пользоваться адаптивных круиз-контролем в перечисленных ниже случаях.

- При проезде через места, где находятся металлические объекты (металлические цеха, железнодорожные рельсы и т. п.).
- При проезде через замкнутые помещения с множеством перегородок (большие гаражи, паромы, тоннели и т. п.).

! ОСТОРОЖНО

Очищайте датчик от снега метёлкой, а ото льда не содержащим растворителей оттаивающим аэрозолем.

Принцип действия

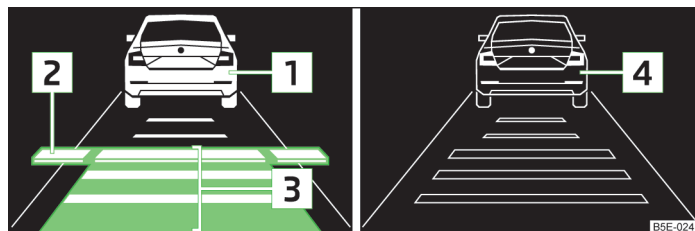

Илл. 136 Дисплей комбинации приборов (АСС): выбор дистанции, распознан автомобиль

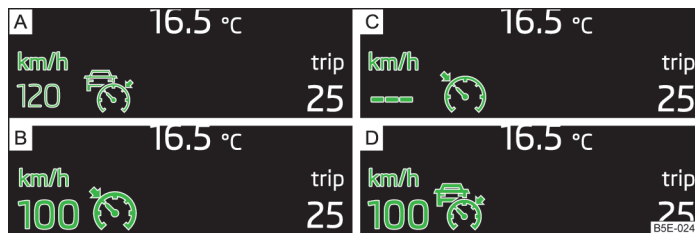

Илл. 137 Дисплей комбинации приборов: примеры индикации состояния АСС

 Сначала обязательно прочтите и примите к сведению вводную информацию и указания по технике безопасности **!** на стр. 159.

Управление и настройка АСС осуществляется с помощью подрулевого переключателя » *илл. 138* на стр. 162 и в системе Infotainment » *Руководство по эксплуатации информационно-развлекательной системы Infotainment, глава Настройки систем автомобиля (клавиша CAR).*

■ **Описание изображения** » *илл. 136*

- 1 Распознан автомобиль (скорость и дистанция поддерживаются).
- 2 Линия, отмечающая при настройке временной интервал.

- 3 Настроенное по времени расстояние до едущего впереди автомобиля.
- 4 Распознан автомобиль (скорость и дистанция поддерживаются).

Описание изображения » илл. 137

- A Скорость и дистанция не поддерживаются (распознан автомобиль).
- B Скорость и дистанция поддерживаются (нет распознанных автомобилей).
- C Скорость и дистанция не поддерживаются (скорость не введена в память).
- D Скорость и дистанция поддерживаются (распознан автомобиль).

ACC может поддерживать скорость от 30 до 160 км/ч и дистанцию до движущихся впереди транспортных средств в пределах от очень маленькой (по времени) до очень большой.

ACC подстраивает введённую в память скорость к скорости распознанного транспортного средства, чтобы поддерживать выбранную дистанцию.



Если ACC не в состоянии замедлить автомобиль в достаточной для поддержания нужной дистанции мере, на дисплее в комбинации приборов высвечивается значок  и следующее сообщение:

 **Нажмите на педаль тормоза!**

Возьмите управление автомобилем на себя и нажмите педаль тормоза!

ACC распознаёт с помощью радиолокационного датчика движущиеся впереди транспортные средства на расстоянии до 120 м.

Автоматическая остановка и трогание с места

 Сначала обязательно прочтите и примите к сведению вводную информацию и указания по технике безопасности  на стр. 159.

Автомобили с автоматической коробкой передач ACC может замедлять до полной остановки, а затем снова приводить в движение.

Замедление до полной остановки

Когда едущее впереди транспортное средство тормозит до полной остановки, адаптивный круиз-контроль затормаживает автомобиль тоже до полной остановки.

Трогание с места после полной остановки



Как только находящееся впереди транспортное средство возобновит движение, ваш автомобиль тоже тронется с места и разгонится до введённой в память скорости. При долгой остановке регулирование автоматически прерывается.

Возьмите управление автомобилем на себя и нажмите педаль тормоза.

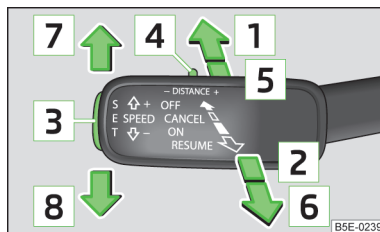
Органы управления



Илл. 138
Подрулевой переключатель

 Сначала обязательно прочтите и примите к сведению вводную информацию и указания по технике безопасности  на стр. 159.

Функции ACC, управляемые с помощью подрулевого переключателя

- 1 OFF Выключение ACC
- 2 ON Включение ACC (скорость и дистанция не поддерживаются).
- 3 SET Запуск регулирования (ввод текущей скорости в память) / уменьшение скорости с шагом 1 км/ч
- 4 - DISTANCE + Выбор дистанции
- 5 CANCEL Прерывание регулирования (подпружиненное положение)
- 6 RESUME Запуск (возобновление) регулирования / увеличение скорости с шагом 1 км/ч (подпружиненное положение)
- 7 SPEED + Увеличение скорости с шагом 10 км/ч
- 8 SPEED - Уменьшение скорости с шагом 10 км/ч

Примечание

Если рычаг **» илл. 138** перевести из положения **OFF** напрямую в подпружиненное положение **RESUME**, текущая скорость заносится в память и регулирование начинается.

Запуск регулирования



Сначала обязательно прочтите и примите к сведению вводную информацию и указания по технике безопасности **!** на стр. 159.

Условия для запуска регулирования

- ✓ Адаптивный круиз-контроль включён.
- ✓ Адаптивный круиз-контроль включён **» стр. 147, Системы управления динамикой автомобиля, реализуемые с помощью тормозных механизмов.**
- ✓ При механической коробке передач должна быть включена вторая или ещё более высокая передача.
- ✓ При механической коробке передач текущая скорость должна быть выше 25 км/ч.
- ✓ У автомобилей с автоматической коробкой передач должно быть включено положение **D/S** или **Tiptronic**.
- ✓ При автоматической коробке передач текущая скорость должна быть выше 2 км/ч.

Регулирование может быть запущено нажатием клавиши **SET** или переводом рычага в подпружиненное положение **RESUME** **» илл. 138** на стр. 162.

Клавиша **SET**

» Нажмите клавишу **SET**.

АСС принимает и поддерживает текущую скорость.

Положение переключателя **RESUME**

» Переведите рычаг в подпружиненное положение **RESUME**.

АСС принимает и поддерживает текущую скорость. Если скорость уже введена в память, АСС принимает её и поддерживает.

При регулировании горит зелёная контрольная лампа .

Примечание

- Если при автоматической КП регулирование запускается при скорости ниже 30 км/ч, то в память всё равно заносится скорость 30 км/ч. Скорость автоматически возрастает до 30 км/ч или до значения, учитывающего скорость движущегося в перед транспортного средства).
- Выключенная система ASR при запуске регулирования автоматически включается.
- Когда водитель выключает ASR, регулирование, если оно включено, прерывается.

Прерывание / возобновление регулирования



Сначала обязательно прочтите и примите к сведению вводную информацию и указания по технике безопасности **!** на стр. 159.

Прерывание регулирования

» Переведите рычаг в подпружиненное положение **CANCEL** **» илл. 138** на стр. 162. или

» Нажмите на педаль тормоза.

Регулирование прерывается, значение скорости из памяти не стирается.

Возобновление регулирования.

» Запустите регулирование **» стр. 163**.



Примечание

Регулирование также прерывается при удерживании педали сцепления нажатой дольше 30 секунд.

Установка / изменение значения скорости



Сначала обязательно прочтите и примите к сведению вводную информацию и указания по технике безопасности **!** на стр. 159.

Значение поддерживаемой скорости можно настроить или изменить с помощью подрулевого переключателя **» стр. 162**.

После отпущения переключателя или клавиши на переключателе настроенная скорость записывается в память!

Установка / изменение скорости с шагом 10 км/ч (SPEED) - Необходимые условия

- ✓ Адаптивный круиз-контроль включён.

Увеличение скорости с шагом 1 км/ч (RESUME) - Необходимые условия

- ✓ Адаптивный круиз-контроль включён.
- ✓ Система находится в состоянии регулирования.

Уменьшение скорости с шагом 1 км/ч (SET) - Необходимые условия

- ✓ Адаптивный круиз-контроль включён.
- ✓ Система находится в состоянии регулирования.

Изменение значения скорости путём принятия текущей скорости (SET) - Необходимые условия

- ✓ Адаптивный круиз-контроль включён.
- ✓ Скорость автомобиля **отличается** от записанного в память значения.

Примечание

- Когда во время регулирования водитель увеличивает скорость нажатием на педаль акселератора, регулирование временно прерывается. После отпущения педали акселератора регулирование автоматически возобновляется.
- Когда во время регулирования водитель уменьшает скорость нажатием на педаль тормоза, регулирование прерывается. Чтобы возобновить регулирование, его необходимо запустить заново » [стр. 163](#).
- Если автомобиль движется с меньшей скоростью, чем записано в памяти, то при первом нажатии клавиши **SET** текущая скорость будет занесена в память, а при повторном нажатии клавиши **SET** скорость будет уменьшена на 1 км/ч. ■

Настройка дистанции по времени





Сначала обязательно прочтите и примите к сведению вводную информацию и указания по технике безопасности  на [стр. 159](#).

Дистанцию до движущегося впереди транспортного средства можно настроить с помощью подрулевого рычага » [илл. 138](#) на [стр. 162](#) или в системе Infotainment » *Руководство по эксплуатации информационно-развлекательной системы Infotainment*, глава *Настройки систем автомобиля (клавиша CAR)*.

Настройка с помощью переключателя

- Переведите переключатель **DISTANCE** в подпружиненное положение  или  » [илл. 138](#) на [стр. 162](#).

На дисплее в комбинации приборов высвечивается линия  » [илл. 136](#) на [стр. 161](#), которая отмечает сдвиг дистанции.

- С помощью клавиши **DISTANCE** на подрулевом переключателе сдвиньте линию  на желаемое расстояние.

Примечание

- Если дистанция была изменена в системе Infotainment, то это изменение можно увидеть только после следующего включения АСС.
- Регулируемая дистанция зависит от скорости движения. Чем выше скорость, тем больше дистанция до движущегося впереди автомобиля.
- На мокрой дороге выбранная по времени дистанция должна быть всегда больше, чем на сухой дороге. ■

Особые ситуации

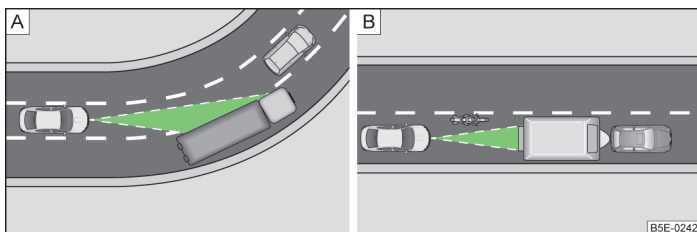

Илл. 139 Особые ситуации: движение в повороте / узкие или не придерживающиеся своего ряда транспортные средства

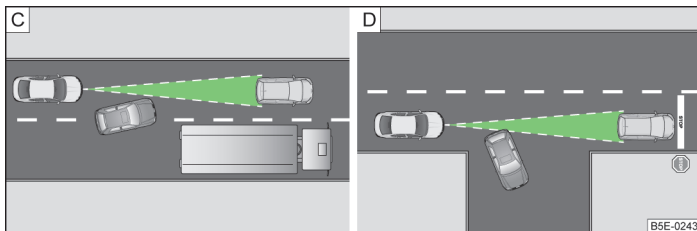

Илл. 140 Особые ситуации: перестроение других транспортных средств / неподвижные транспортные средства



Сначала обязательно прочтите и примите к сведению вводную информацию и указания по технике безопасности **И** на стр. 159.

Описанные ниже и похожие на них ситуации требуют от водителя особой бдительности.

При движении в повороте

При въезде в поворот с большим радиусом или выезде из него АСС может среагировать на автомобиль, движущийся по соседней полосе » илл. 139 - **А**. АСС начинает поддерживать дистанцию до этого автомобиля и оставляет без внимания транспортное средство, движущееся впереди по вашей полосе.

В таком случае прервите регулирование, нажав педаль акселератора, педаль тормоза или переведите переключатель на рычаге в положение **CANCEL** » илл. 138 на стр. 162.

Малогабаритные ТС и ТС в межрядном пространстве

Малогабаритные транспортные средства и транспортные средства, движущиеся между двумя рядами, опознаются системой только тогда, когда они попадают в зону действия радиолокационного датчика » илл. 139 - **В**. Это особенно касается таких узких транспортных средств, как мотоциклы.

Если необходимо, затормозите нажатием на педаль тормоза.

Перестроение других автомобилей

Радиолокационный датчик может не сразу распознать «подрезающие» транспортные средства » илл. 140 - **С**. В результате реакция адаптивного круиз-контроля может оказаться запоздалой.

Если необходимо, затормозите нажатием на педаль тормоза.

Неподвижные автомобили

Адаптивный круиз-контроль не реагирует на неподвижные объекты! Если распознанное адаптивным круиз-контролем транспортное средство, закрывающее неподвижный автомобиль » илл. 140 - **Д**, сворачивает или неожиданно перестраивается, то адаптивный круиз-контроль не в состоянии среагировать на неожиданно появившийся в зоне действия датчика неподвижный автомобиль.

В этом случае возьмите управление на себя и затормозите педалью тормоза.

При обгоне

Когда во время регулирования (скорость движения ниже записанной в памяти) водитель включает указатели поворота, АСС расценивает это как подготовку к обгону. Адаптивный круиз-контроль автоматически разгоняет автомобиль и уменьшает тем самым дистанцию до впереди идущего автомобиля.

После перестроения на полосу обгона, когда впереди нет транспортных средств, АСС разгоняет автомобиль до заданной скорости и поддерживает эту скорость постоянной.

В любой момент можно прервать разгон, нажав педаль тормоза или переведя переключатель на рычаге в положение **CANCEL** » илл. 138 на стр. 162.

Автомобили с нестандартным грузом или с особенными навесными деталями

Адаптивный круиз-контроль может не распознать имеющиеся на других автомобилях груз или навесные детали, выступающие за их габариты. ►

Поэтому при движении за таким транспортным средством или при его обгоне регулирование скорости и дистанции следует прервать.

Движение с прицепом

При движении с прицепом регулирование АСС происходит замедленнее. Это необходимо учитывать при выборе манеры вождения.

Указания на дисплее



Сначала обязательно прочтите и примите к сведению вводную информацию и указания по технике безопасности **!** на стр. 159.

Значок  на дисплее комбинации приборов при включённом адаптивном круиз-контроле означает, что АСС не работает.

Сообщения и указания отображаются на дисплее комбинации приборов.

M Ад. кр.-контр.: перекр. датчик!

Датчик загрязнён или перекрыт.«» Остановите автомобиль, выключите двигатель и очистите датчик или уберите препятствия, мешающие «обзору» **» илл. 135** на стр. 160. Если после пуска двигателя функция АСС по-прежнему недоступна, переведите подрулевой переключатель в положение **OFF** **» илл. 138** на стр. 162. Обратитесь за помощью на ближайшем сервисном предприятии.

M Функция адаптивного круиз-контроля недоступна.

Остановите автомобиль, выключите и снова заведите двигатель. Если АСС опять не работает, переведите подрулевой переключатель в положение **OFF**. Обратитесь за помощью на ближайшем сервисном предприятии.

M Ошибка: адапт. круиз-контроль

В системе АСС имеется неисправность. Переведите переключатель в положение **OFF**. Обратитесь за помощью на ближайшем сервисном предприятии.

M Граничное знач. скорости

Увеличьте скорость до необходимого значения и запустите регулирование **» стр. 163.**

Ассистент контроля дистанции спереди (Front Assist)



Введение

В этой главе вы найдёте сведения по следующим темам:

Указания и сообщения	167
Радиолокационный датчик	167
Принцип действия	168
Включение / выключение	169
«Автоматическая система аварийного торможения» в городских условиях	170
Указания на дисплее	170

Система контроля дистанции спереди (далее по тексту коротко: Front Assist) предупреждает риск столкновения с находящимся перед автомобилем препятствием. Чтобы избежать его или уменьшить тяжесть последствий, она автоматически затормаживает автомобиль.



ВНИМАНИЕ

- Front Assist является вспомогательной системой, которая не освобождает водителя от обязанности полностью контролировать управление автомобилем.
- Front Assist подчиняется законам физики, поэтому возможности системы не безграничны. По этой же причине реакция системы может восприниматься водителем как нежелательная или запоздалая. Поэтому водитель должен быть всегда собранным и готовым взять управление на себя!
- Скорость движения и дистанцию до движущихся впереди транспортных средств всегда выбирайте с учётом видимости, погодных условий, состояния дороги и дорожной ситуации.
- После предупреждения системы контроля дистанции спереди ситуация может потребовать от водителя немедленного торможения с помощью педали тормоза или же объезда препятствия.
- Повышенный уровень безопасности, обеспечиваемый системой контроля дистанции спереди, не может служить основанием для рискованного стиля вождения - опасность аварии!

ВНИМАНИЕ (продолжение)

- Водитель должен быть всё время готов полностью взять на себя управление автомобилем (затормозить или прибавить газ).
- Front Assist не реагирует на встречные и пересекающие дорогу автомобили.

Указания и сообщения



Сначала обязательно прочтите и примите к сведению вводную информацию и указания по технике безопасности **!** на стр. 166.

Работе Front Assist могут помешать перечисленные ниже условия.

- Плохая видимость (туман, ливень, сильный снегопад и т. п.).
- Движение в «крутом» повороте.
- При нажатой до упора педали акселератора.
- При неисправности системы Front Assist.
- При срабатывании систем управления динамикой, использующих тормозные механизмы (например ESC).

ВНИМАНИЕ

Из соображений безопасности в следующих ситуациях систему Front Assist необходимо отключить:

- При движении на буксире.
- Когда автомобиль находится на роликовом испытательном стенде.
- Если её нежелательная активация повторяется.
- Перевозка автомобиля на пароме, фуру, по железной дороге и т. п.

ОСТОРОЖНО

Малогобаритные транспортные средства и транспортные средства, движущиеся между двумя рядами, опознаются системой только тогда, когда они попадают в зону действия радиолокационного датчика. Это особенно касается таких узких транспортных средств, как мотоциклы.

Примечание

При выходе из строя более одного стоп-сигнала на самом автомобиле или на его прицепе Front Assist перестает работать.

Радиолокационный датчик

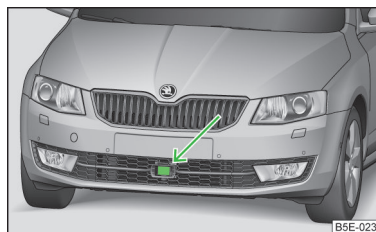

Илл. 141
Местонахождение радиолокационного датчика



Сначала обязательно прочтите и примите к сведению вводную информацию и указания по технике безопасности **!** на стр. 166.

Радиолокационный датчик **» илл. 141** (далее по тексту коротко: датчик) отслеживает дорожную ситуацию перед автомобилем.

Датчик излучает электромагнитные волны и по их отражению различает объекты.

Работе датчика могут помешать перечисленные ниже условия.

- Датчик находится под слоем грязи или снега.
- Датчик перекрыт (например, наклейкой).
- Плохая видимость (туман, ливень, сильный снегопад и т. п.).

Если датчик загрязнён или по другой причине не «различает» объекты, на дисплее в комбинации приборов высвечивается следующее сообщение.

! **Контроль дистанции спереди: перекр. датчик.**

Остановите автомобиль, выключите двигатель и очистите датчик или уберите мешающие ему препятствия.«» Если после пуска двигателя Front Assist опять не работает, обратитесь на сервисное предприятие.

ВНИМАНИЕ

- Если есть основания полагать, что радиолокационный датчик повреждён, немедленно отключите Front Assist. Проверьте датчик на сервисной станции.
- Удары бампером, колёсными арками или днищем о препятствия могут привести к изменению положения радиолокационного датчика, нарушающему работу системы Front Assist - опасность аварии! В таком случае проверьте датчик на сервисном предприятии.
- Неквалифицированные работы в передней части автомобиля могут привести к изменению положения датчика. Поэтому работы по перенастройке, ремонту и внесению технических изменений рекомендуется выполнять только на сервисном предприятии. Соблюдайте также указания, см. > стр. 215, *Сервисные работы, перенастройки и технические изменения*.
- Перед датчиком и рядом с ним не должно быть никаких наклеек, дополнительных фар и т. п. Они могут нарушить работу датчика - опасность аварии!

ВНИМАНИЕ

- При определённых обстоятельствах датчик может распознавать правильно не все объекты. Поэтому не пользуйтесь системой Front Assist в названных ниже случаях - опасность аварии!
- При проезде через места, где находятся металлические объекты (металлические цеха, железнодорожные рельсы и т. п.).
 - При проезде через замкнутые помещения с множеством перегородок (большие гаражи, паромы и т. п.).

ОСТОРОЖНО

Очищайте датчик от снега метёлкой, а ото льда не содержащим растворитель оттаивающим аэрозолем.

Принцип действия

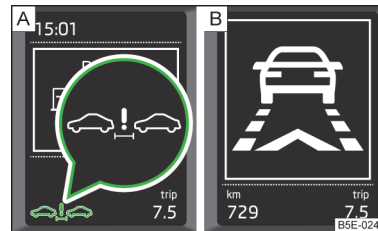

Илл. 142
Дисплей комбинации приборов: указание (опасное сближение) / предварительное предупреждение или срабатывание функции аварийного торможения в городском режиме



Сначала обязательно прочтите и примите к сведению вводную информацию и указания по технике безопасности **!** на стр. 166.

При движении по автомагистрали Front Assist помогает водителю следующим образом:

- Обращает его внимание на опасное сближение с движущимся впереди транспортным средством.
- Предупреждает об угрозе столкновения.
- При обнаружении опасности готовит тормозную систему к экстренному торможению.
- Содействует выполняемому водителем торможению.
- При отсутствии реакции водителя на опасность осуществляется автоматическое торможение.

Система Front Assist работает только при наличии следующих условий:

- ✓ Система контроля дистанции спереди (Front Assist) включена.
- ✓ Адаптивный круиз-контроль включён > стр. 147, *Системы управления динамикой автомобиля, реализуемые с помощью тормозных механизмов*.
- ✓ Автомобиль движется со скоростью более 5 км/ч.

Предупреждение об опасном сближении

При опасном сокращении временного интервала до движущегося вперёд транспортного средства на дисплее появляется символ > илл. 142 - **A**.

Водитель должен незамедлительно восстановить безопасную дистанцию с учётом существующей дорожной ситуации!

Дистанция, при которой появляется предупреждение, зависит от скорости движения.

Появление предупреждения возможно при скорости от 60 км/ч до 210 км/ч.

Предварительное предупреждение

Когда система контроля дистанции спереди Front Assist распознаёт опасность столкновения с движущимся впереди автомобилем, на дисплее появляется соответствующий символ и раздаётся звуковой сигнал » *илл. 142* - . Одновременно тормозная система готовится к возможному экстренному торможению.

Появление предварительного предупреждения возможно при скорости от 30 км/ч до 210 км/ч.

Нажмите педаль тормоза или объедьте препятствие!

Активное предупреждение

Если водитель не среагировал на первое предупреждение, система воздействием на тормозные механизмы осуществляет кратковременное резкое торможение, ощущаемое как рывок, который призван ещё раз предупредить водителя об опасности столкновения.

Автоматическое торможение

Если водитель не реагирует и на активное предупреждение, система автомобиля производит торможение в автоматическом режиме в несколько этапов с увеличением тормозного усилия.

Снижением скорости Front Assist помогает уменьшить тяжесть возможной аварии.

Поддержка торможения

Если при угрозе столкновения водитель тормозит недостаточно сильно, система Front Assist повышает усилие тормозного привода для минимизации последствий возможной аварии.

Поддержка торможения осуществляется только до тех пор, пока водитель достаточно сильно нажимает педаль тормоза.

ОСТОРОЖНО

Автоматическое торможение, инициированное системой Front Assist, можно прервать нажатием педали сцепления или акселератора, а также поворотом рулевого колеса.

Примечание

Если Front Assist инициировала автоматическое торможение, давление в тормозном приводе повышается и ход педали изменяется. ■

Включение / выключение



Сначала обязательно прочтите и примите к сведению вводную информацию и указания по технике безопасности  на стр. 166.

Система Front Assist автоматически включается вместе с запуском двигателя.

Выключать систему Front Assist следует лишь в виде исключения.

Включение / выключение Front Assist

Функцию Front Assist можно активировать или деактивировать в системе Infotainment » *Руководство по эксплуатации информационно-развлекательной системы Infotainment, глава Настройки систем автомобиля (клавиша CAR)* или в дисплее MAXI DOT » *стр. 35, Пункт меню Ассистенты.*

Вместе с системой выключаются также функции предупреждения об опасном сближении и предварительного предупреждения.

Включение / выключения функции предупреждения об опасном сближении

Функцию предупреждения об опасном сближении можно активировать или деактивировать в системе Infotainment » *Руководство по эксплуатации информационно-развлекательной системы Infotainment, глава Настройки систем автомобиля (клавиша CAR).*

Выбранное состояние функции сохраняется также после выключения и последующего включения зажигания.

Активация или отключение функции предварительного предупреждения

Индикацию предварительного предупреждения можно активировать или деактивировать в системе Infotainment » *Руководство по эксплуатации информационно-развлекательной системы Infotainment, глава Настройки систем автомобиля (клавиша CAR).*

Выбранное состояние функции сохраняется также после выключения и последующего включения зажигания. ■

«Автоматическая система аварийного торможения» в городских условиях



Сначала обязательно прочтите и примите к сведению вводную информацию и указания по технике безопасности **I** на стр. 166.

Функция аварийного торможения в городском режиме «»(далее по тексту коротко: функция аварийного торможения является частью системы Front Assist.

Функция аварийного торможения помогает водителю следующим образом:
➤ При обнаружении опасности готовит тормозную систему к экстренному торможению.
➤ При отсутствии реакции водителя на опасность осуществляется автоматическое торможение с поэтапным увеличением усилия тормозного привода.

Функция аварийного торможения срабатывает при скорости от 5 км/ч до 34 км/ч.

Функция экстренного торможения активируется и выключается автоматически вместе с системой Front Assist.

Если эта функция инициировала автоматическое торможение, на дисплее появляется символ **»** илл. 142 на стр. 168 - **B**.



ВНИМАНИЕ

Функция экстренного торможения может затормозить автомобиль до полной остановки. Если автомобиль после остановки снова покатился, его следует удерживать на месте педалью тормоза.



ОСТОРОЖНО

Инициированное функцией автоматическое торможение можно прервать нажатием педали сцепления или акселератора, а также поворотом рулевого колеса.



Примечание

Если функция инициировала автоматическое торможение, давление в тормозном приводе повышается и ход педали изменяется.

Указания на дисплее



Сначала обязательно прочтите и примите к сведению вводную информацию и указания по технике безопасности **I** на стр. 166.

Сообщения и указания отображаются на дисплее комбинации приборов.

M **Контроль дистанции спереди: перекр. датчик.**

Датчик загрязнён или перекрыт.«» Остановите автомобиль, выключите двигатель и очистите датчик или уберите препятствия, мешающие «обзору» **»** илл. 135 на стр. 160. Если после пуска двигателя сообщение появилось снова, выключите систему **»** стр. 169. Обратитесь за помощью на ближайшее сервисное предприятие.

M **Front Assist не работает.**

Остановите автомобиль, выключите и снова заведите двигатель. Если после пуска двигателя сообщение появилось снова, выключите систему **»** стр. 169. Обратитесь за помощью на ближайшее сервисное предприятие.

СТАРТ-СТОП



Введение

В этой главе вы найдёте сведения по следующим темам:

Выключение/пуск двигателя	171
Необходимые для работы системы условия	172
Ручное включение/выключение системы	172
Указания на дисплее	173

Система СТАРТ-СТОП помогает экономить топливо и, соответственно, сократить вредные выбросы CO₂.

При каждом включении зажигания функция активируется автоматически.

В режиме Старт-стоп, при остановках, двигатель автомобиля выключается автоматически, например при остановке на светофоре. Также автоматически двигатель включается снова.

Информацию о текущем статусе системы можно вывести на дисплей системы Infotainment **»** *Руководство по эксплуатации информационно-развлекательной системы Infotainment, глава Настройки систем автомобиля (клавиша CAR).*

Система работает только при наличии следующих условий:

- ✓ Дверь водителя закрыта.
- ✓ Водитель пристёгнут ремнём безопасности.
- ✓ Капот закрыт.
- ✓ После последней остановки скорость была выше 4 км/ч.
- ✓ Прицеп не подсоединён.

! ВНИМАНИЕ

- При выключенном двигателе не работают усилители тормозов и рулевого управления.
- Никогда не позволяйте автомобилю катиться с выключенным двигателем.

! ОСТОРОЖНО

Перед проездом залитого водой участка систему СТАРТ-СТОП обязательно отключайте » стр. 145.

i Примечание

- Если во время фазы СТОП в автомобилях с МКП или АКП (селектор в положении Р) ремень безопасности водителя будет отстёгнут на время больше 30 секунд, или будет открыта дверь водителя, то двигатель потребует запускать вручную » стр. 129.
- После запуска двигателя автомобиля с МКП вручную, автоматическое выключение двигателя будет осуществляться только после того, как будет пройдено минимально необходимое для работы системы Старт-стоп расстояние.
- Если у автомобиля с АКП после движения задним ходом селектор будет установлен в положение D/S или N, для повторного автоматического выключения двигателя автомобиль должен будет вначале достичь скорости выше 10 км/ч.
- Изменения наружной температуры могут повлечь заметное изменение внутренней температуры АКБ даже через несколько часов. Если автомобиль долго стоит на улице при отрицательной температуре или под прямыми солнечными лучами, то в течение нескольких часов внутренняя температура АКБ может достичь значения, при котором система СТАРТ-СТОП работает нормально.
- При работе климатической системы Climatronic в автоматическом режиме при определённых условиях двигатель может не выключиться автоматически.

Выключение/пуск двигателя

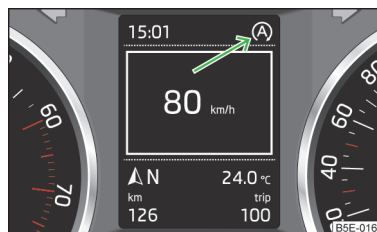

Илл. 143
Дисплей комбинации приборов: выключение двигателя (фаза Стоп)



Сначала обязательно прочтите и примите к сведению вводную информацию и указания по технике безопасности ! на стр. 170.

Автомобили с МКП

- Остановить автомобиль (при необходимости затянуть стояночный тормоз).
- Установите рычаг переключения передач в нейтральное положение.
- Отпустить педаль сцепления.

Двигатель автоматически выключится (фаза Стоп). На дисплее появляется контрольная пиктограмма (A) » илл. 143.

- Нажать на педаль сцепления.

Двигатель запустится автоматически (фаза СТАРТ). Контрольная пиктограмма гаснет.

Автомобили с АКП

- Остановите автомобиль и удерживайте педаль тормоза нажатой.

Двигатель автоматически выключится. На дисплее появляется контрольная пиктограмма (A) » илл. 143.

- Отпустите педаль тормоза.

Двигатель запустится автоматически. Контрольная пиктограмма гаснет.

Дополнительные сведения по автоматической коробке передач

Двигатель выключается в положениях селектора Р, D/S, N, а также в режиме Tiptronic.

В положении селектора Р двигатель остаётся выключенным и после отпущения педали тормоза. Двигатель запускается при нажатии педали акселератора, или при переводе селектора в другое положение для движения и при отпущении педали тормоза.

Если во время фазы Стоп селектор устанавливается в положение R, двигатель снова запускается.



Система распознаёт движение автомобиля по большому углу поворота управляемых колёс или при выборе положения селектора R (например, при парковке), и двигатель автоматически не выключается.

Когда автомобиль движется на малой скорости (например, в пробке или при повороте) и после лёгкого нажатия педали тормоза останавливается, двигатель автоматически не выключается. При сильном нажатии педали тормоза происходит автоматическое выключение двигателя.

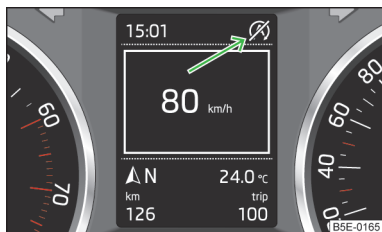
Необходимые для работы системы условия



Илл. 144
Дисплей комбинации приборов: функция выключения двигателя в данный момент недоступна

 Сначала обязательно прочтите и примите к сведению вводную информацию и указания по технике безопасности  на стр. 170.

Система СТАРТ-СТОП очень сложная. Некоторые процессы тяжело контролировать без специального оборудования.

Двигатель не выключается

Перед каждой фазой Стоп система проверяет выполнение определённых условий. Двигатель не выключается, например, в следующих ситуациях.

- Двигатель ещё не прогрелся до минимальной температуры, необходимой для работы системы Старт-стоп.
- Заданная для климатической установки или отопителя температура в салоне ещё не достигнута.
- Наружная температура очень низкая или очень высокая.
- Включён обогрев ветрового стекла.
- Включён интенсивный режим оттаивания ветрового стекла (Climatronic) или обдув ветрового стекла для оттаивания с установкой максимальной температуры воздуха (полуавтоматическая климатическая установка).

- Активирован парковочный ассистент или парковочный автопилот.
- Низкий заряд аккумуляторной батареи.
- Неподвижный автомобиль находится на крутом подъёме или спуске.
- Частота вращения двигателя на холостых оборотах слишком велика.

На дисплее появляется контрольная пиктограмма  » илл. 144.

Двигатель запустится автоматически



Во время фазы Стоп двигатель запускается без активного участия водителя, например, в следующих случаях.

- Автомобиль скатывается, например, на уклоне.
- Разница между температурой, заданной для климатической установки или отопителя, и температурой в салоне слишком велика.
- Включён обогрев ветрового стекла.
- Включён интенсивный режим оттаивания ветрового стекла (Climatronic) или обдув ветрового стекла для оттаивания с установкой максимальной температуры воздуха (полуавтоматическая климатическая установка).
- Педаль тормоза была нажата несколько раз (давление в тормозной системе низкое).
- Низкий заряд аккумуляторной батареи.
- Потребление тока слишком велико.

Ручное включение/выключение системы



Илл. 145
Клавиша управления системой Старт-стоп.

 Сначала обязательно прочтите и примите к сведению вводную информацию и указания по технике безопасности  на стр. 170.

Активирование/деактивирование

- Нажмите клавишу  » илл. 145.

При выключенном режиме Старт-стоп в клавише горит индикатор.

i Примечание

- Если система выключается во время фазы Стоп, автоматически запускается двигатель.
- Кода при выключенной системе выбирается режим движения Эко, система автоматически активируется » стр. 173.

Указания на дисплее

 Сначала обязательно прочтите и примите к сведению вводную информацию и указания по технике безопасности **i** на стр. 170.

Сообщения и указания отображаются на дисплее комбинации приборов.

M Запустите двигатель вручную!

S ЗАПУСТИТЕ ДВИГАТЕЛЬ ВРУЧНУЮ

Указание отображается для водителя в том случае, если во время фазы Стоп условия для автоматического запуска двигателя не выполнены. Двигатель необходимо запустить вручную » стр. 129.

M Ошибка: система Старт-стоп

S ОШИБКА СТАРТ-СТОП

В системе Старт-стоп имеется неисправность. Обратитесь за помощью на ближайшее сервисное предприятие.

Режим движения

Введение

В этой главе вы найдёте сведения по следующим темам:

Выбор режима движения	173
Нормальный режим	174
Спортивный режим	174
Экономичный режим	174
Индивидуальный режим	175

Выбор режима движения позволяет настраивать отдельные ездовые характеристики автомобиля.

Выбранный режим сохраняется также после выключения и последующего включения зажигания.

! ВНИМАНИЕ

- Настройка режима движения во время движения может отвлечь водителя от контроля за дорожной обстановкой и привести к аварии.
- Всегда в первую очередь внимательно следите за дорогой! На водителя возлагается вся полнота ответственности за эксплуатацию автомобиля.
- Скорость и стиль езды выбирайте с учётом видимости, погодных условий, состояния дороги и дорожной ситуации.

i Примечание

Независимо от выбранного режима движения водитель может изменять некоторые функции автомобиля. Например, в режиме Эко можно переключить автоматическую коробку передач в режим S.

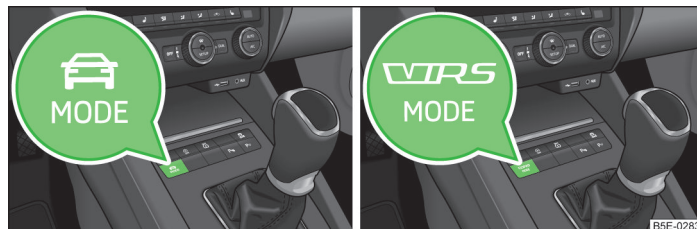

Выбор режима движения





Илл. 146 Клавиша выбора режима движения: Octavia, Octavia Combi / Octavia RS, Octavia Combi RS

 Сначала обязательно прочтите и примите к сведению вводную информацию и указания по технике безопасности **i** на стр. 173.

Меню выбора режима движения позволяет выбирать режимы: Обычный, Спорт, Эко, а также Индивид., который настраивается персонально.

Меню выбора режима движения открывается на дисплее Infotainment при нажатии клавиши с символом  или  » илл. 146. Подробнее о настройке режима движения » *Руководство по эксплуатации информационно-развлекательной системы Infotainment*, глава *Настройки систем автомобиля*.

При выборе любого другого режима движения, кроме нормального, в клавише загорается символ  или  » илл. 146.

Нормальный режим



Сначала обязательно прочтите и примите к сведению вводную информацию и указания по технике безопасности  на стр. 173.

Для систем, от которых зависит режим движения, принимается нормальная настройка.

Этот режим подходит для повседневных поездок.

Спортивный режим



Сначала обязательно прочтите и примите к сведению вводную информацию и указания по технике безопасности  на стр. 173.

Этот режим подходит для спортивной манеры вождения.

Выбор данного режима затрагивает, в первую очередь, следующие системы:

Двигатель (привод)

Педаль акселератора быстрее реагирует на нажатия, разгон получается динамичнее, чем в режиме Обычный.

Автоматическая коробка передач настраивается на режим **S** » стр. 135.

Шум от работы двигателя в этом режиме ощущается сильнее, чем в нормальном¹⁾ режиме.

Рулевое управление

Передаточное отношение усилителя рулевого привода уменьшается, для поворота рулевого колеса требуется большее усилие » стр. 127.

Адаптивный круиз-контроль (ACC)

При включенном адаптивном круиз-контроле разгон происходит более плавно, чем в нормальном режиме » стр. 159.

Адаптивное освещение (AFS)

Фары подстраиваются динамичнее чем в режиме Обычный » стр. 62.

Превентивная система безопасности

Первый уровень защиты деактивируется » стр. 175.

Экономичный режим



Сначала обязательно прочтите и примите к сведению вводную информацию и указания по технике безопасности  на стр. 173.

Этот режим подходит для спокойной манеры вождения. Он экономит топливо.

Выбор данного режима затрагивает, в первую очередь, следующие системы:

Двигатель (привод)

Педаль акселератора медленнее реагирует на нажатия, разгон получается ещё менее резким, чем в режиме Обычный.

После нажатия клавиши разгон происходит медленнее, чем в режиме Обычный » стр. 157, *Круиз-контроль*.

Рекомендации по выбору передачи ориентированы на минимальное потребление топлива » стр. 30.

Если система СТАРТ-СТОП была выключена вручную » стр. 170, она автоматически снова включается.

Автоматическая коробка передач настраивается на режим **E** » стр. 135.

Шум от работы двигателя в этом режиме ощущается меньше, чем в нормальном¹⁾ режиме.

Адаптивный круиз-контроль (ACC)

При включенном адаптивном круиз-контроле разгон происходит более спокойно, чем в нормальном режиме » стр. 159.

Адаптивное освещение (AFS)

Система автоматически выключается » стр. 62.

¹⁾ Касается Octavia RS, Octavia Combi RS.

Климатическая установка Climatronic

Управление климатической установкой ориентировано на низкое энергопотребление. По этой причине желаемый температурный режим устанавливается позднее, чем в при варианте Обычный.

Примечание

- Режим движения Эко при буксировке прицепа недоступен. Если автомобиль соединён с электрооборудованием прицепа и при этом находится в режиме Эко, автоматически устанавливается режим движения Обычный.
- Максимальный разгон (Kick-down) возможен и в режиме Эко.

Индивидуальный режим



Сначала обязательно прочтите и примите к сведению вводную информацию и указания по технике безопасности  на стр. 173.

В режиме Индивидуальный для каждой системы можно в отдельности задать режим Нормальный, Спортивный или Экономичный » *Руководство по эксплуатации информационно-развлекательной системы Infotainment*, глава *Настройка системы автомобиля*.

Превентивная система безопасности

Введение

В этой главе вы найдёте сведения по следующим темам:

Принцип действия _____ 175

ВНИМАНИЕ

Скорость и стиль езды выбирайте с учётом видимости, погодных условий, состояния дороги и дорожной ситуации. Повышенный уровень безопасности, обеспечиваемый превентивной системой пассивной безопасности, не может служить основанием для рискованного стиля вождения - опасность аварии!

Примечание

- При отключенной фронтальной подушке безопасности переднего пассажира » стр. 205 функция натяжения ремня безопасности для сиденья переднего пассажира отключена.
- Срок службы компонентов системы контролируется электроникой. Дополнительная информация » стр. 21,  *Системы безопасности*.

Принцип действия



Сначала обязательно прочтите и примите к сведению вводную информацию и указания по технике безопасности  на стр. 175.

Превентивная система безопасности (далее коротко: система) повышает защиту водителя и переднего пассажира при столкновении и опрокидывании.

Система работает автоматически при наличии следующих условий:

- ✓ Зажигание включено.
- ✓ Автомобиль движется со скоростью более 30 км/ч.

В критических ситуациях (например, при экстренном торможении или внезапной смене направления движения) следующие меры могут быть приняты по отдельности или вместе, чтобы снизить риск получения тяжёлых травм:

- ▶ Пристёгнутые ремни безопасности переднего пассажира и водителя автоматически **подтягиваются** для более плотного прилегания к телу.
- ▶ Стёкла передних дверей (если они были открыты) автоматически закрываются, оставляя зазор от края стекла примерно 5 см.
- ▶ Подъёмно-сдвижной люк закрывается.

Как только критическая ситуация разрешится, натяжение ремней безопасности снова ослабевает.

У системы есть два уровня защиты.

Первый уровень защиты

Система срабатывает уже в условиях динамичной езды. Эта мера служит, в первую очередь, для удерживания водителя и переднего пассажира на сиденьях.

Первый уровень защиты можно отключить одним из следующих способов:

- Деактивирование функции в системе Infotainment » *Руководство по эксплуатации информационно-развлекательной системы Infotainment, глава Настройки систем автомобиля (клавиша CAR).*
- Отключение ASR » [стр. 149.](#)
- Выбор режима движения Спорт » [стр. 173.](#)

Второй уровень защиты

Система вмешивается только в ситуации, которая оценивается как критическая, например – при резком торможении на высокой скорости.

Этот уровень защиты не отключается.

Ассистент движения по полосе (Lane Assist)

Введение

В этой главе вы найдёте сведения по следующим темам:

Принцип действия	177
Включение / выключение	177
Пояснения к различным ситуациям	178
Указания на дисплее	178

ВНИМАНИЕ

- Lane Assist является вспомогательной системой, которая не освобождает водителя от обязанности полностью контролировать управление автомобилем.
- Корректирующим поворотом рулевого колеса Lane Assist лишь обращает внимание водителя на то, что автомобиль приближается к ограничительной разметке полосы движения. Водитель всегда несёт ответственность за удержание автомобиля в пределах полосы движения.
- Система Lane Assist помогает водителю держаться в собственном ряду, но она не берёт на себя функцию управления автомобилем. За управление автомобилем всегда отвечает водитель.

ВНИМАНИЕ (продолжение)

- Камера может распознавать не все ограничительные линии полосы движения. Корректирующий импульс рулевого управления следует только в том случае, когда автомобиль приближается к распознанной ограничительной линии.
- Некоторые предметы на проезжей части дороги могут ошибочно распознаваться как ограничительные линии дорожной разметки. Результатом этого может быть ошибочный корректирующий импульс.
- Работоспособность ассистента при адаптивном ведении по полосе может быть ограничена, например, если движение осуществляется в колею, по дороге с уклоном или при боковом ветре.
- Не используйте ассистента движения по полосе в плохих погодных условиях, например, при гололедице, тумане, сильном дожде, это может привести к аварии!

ВНИМАНИЕ

Способность камеры различать разметку может быть ограничена влиянием извне. В таком случае система может не различать дорожную разметку вообще или различать её некорректно. Примеры ситуаций, при которых различающая способность камеры может быть ограничена:

- Плохая видимость (туман, ливень, сильный снегопад и т. п.).
- Движение в «крутом» повороте.
- Солнце даёт блики в камере.
- Свет встречного транспорта даёт блики в камере.
- Двигающееся впереди транспортное средство загромождало камеру обзора.
- Препятствие ограничивает обзор камеры.

ОСТОРОЖНО

Не располагайте наклейки или схожие предметы на ветровом стекле перед камерой, чтобы не создавать препятствий для работы ассистента управления дальним светом.

Примечание

- Система предназначена для использования на автомагистралях и хороших шоссе.
- Система распознает как сплошную, так и прерывистую разметку.

Принцип действия

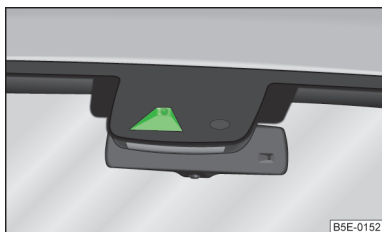

Илл. 147
Ветровое стекло: глазок камеры ассистента движения по полосе



Сначала обязательно прочтите и примите к сведению вводную информацию и указания по технике безопасности **!** на стр. 176.

Lane Assist (далее по тексту коротко: система) помогает водителю придерживаться своей полосы движения.

С помощью камеры система распознаёт ограничительную разметку ряда **» илл. 147.**

Когда автомобиль приближается к распознанной ограничительной линии разметки, система выполняет лёгкое подруливание в противоположном от ограничительной линии направлении. Это корректирующее воздействие системы на рулевое управление можно отменить в любой момент, повернув рулевое колесо самостоятельно.

Если перед пересечением ограничительной линии разметки полосы движения включается указатель поворота для движения в этом направлении (например, при повороте), при приближении к линии разметки корректирующее подруливание не выполняется. Система оценивает ситуацию как преднамеренную смену полосы движения.

Система вступает в работу при наличии следующих условий:

- ✓ Система включена.
- ✓ Скорость движения выше 65 км/ч.
- ✓ Ограничительные линии хорошо различимы (качественная продольная разметка).
- ✓ Ограничительная линия различима, по крайней мере, с одной стороны ряда.
- ✓ Руки водителя держат рулевое колесо.
- ✓ Полоса движения шире 2,5 м.

Адаптивное ведение по полосе

Адаптивное ведение по полосе помогает водителю удерживать автомобиль между ограничительными линиями разметки ряда.

Если система различает только одну ограничительную линию, она помогает поддерживать выбранное расстояние до неё.

При изменении расстояния до ограничительной линии система быстро переадаптируется и начинает поддерживать вновь выбранное положение.

Функцию адаптивного ведения по полосе можно активировать или деактивировать в системе Infotainment **» Руководство по эксплуатации информационно-развлекательной системы Infotainment, глава Настройки систем автомобиля (клавиша CAR).**

Включение / выключение



Сначала обязательно прочтите и примите к сведению вводную информацию и указания по технике безопасности **!** на стр. 176.

Данную функцию можно активировать или деактивировать в системе Infotainment **» Руководство по эксплуатации информационно-развлекательной системы Infotainment, глава Настройки систем автомобиля (клавиша CAR)** или в дисплее MAXI DOT **» стр. 35, Пункт меню Ассистенты.**

Пояснения к различным ситуациям

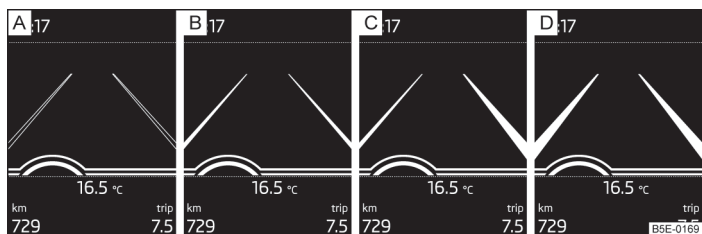

Илл. 148 Чёрно-белый дисплей комбинации приборов: пример отображения информации ассистента движения по полосе

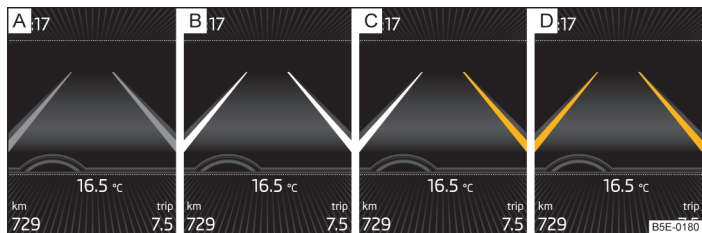

Илл. 149 Цветной дисплей комбинации приборов: пример отображения информации ассистента движения по полосе

Сначала обязательно прочтите и примите к сведению вводную информацию и указания по технике безопасности на стр. 176.

Описание изображения на дисплее

- A** Система активна, но не готова к срабатыванию.
- B** Система активна и готова к срабатыванию.
- C** Система срабатывает при приближении к ограничительной линии справа.
- D** Осуществляется адаптивное ведение по полосе (распознается ограничительная разметка ряда с обеих сторон).

Контрольные лампы в комбинации приборов

Горит	Описание
	Система активна, но не готова к срабатыванию.
	Система активна и готова к срабатыванию или срабатывает.

Указания на дисплее

Сначала обязательно прочтите и примите к сведению вводную информацию и указания по технике безопасности на стр. 176.

Сообщения и указания отображаются на дисплее комбинации приборов.

Ас.дв.по полосе недоступен. Наруш. видимости.

Ветровое стекло в области обзора камеры загрязнено, покрыто льдом или запотело. Очистите ветровое стекло или устраните препятствие.

Асс-т движения по полосе сейч. недоступен

Работа системы ограничена временной ошибкой. Попробуйте снова активировать систему.

Ошибка: ассистент движения по полосе

В системе имеется неисправность. Обратитесь за помощью на ближайшее сервисное предприятие.

Асс. движен. по полосе: примите управление!

Система распознала, что руки водителя не находятся на рулевом колесе. В этом случае ассистент не готов к срабатыванию. Положите руки на рулевое колесо.

Распознавание дорожных знаков

Введение

В этой главе вы найдёте сведения по следующим темам:

Принцип действия	179
Индикация и настройки	180
Указания на дисплее	180

ВНИМАНИЕ

- Функция распознавания дорожных знаков работает только как вспомогательное устройство. Реальные дорожные знаки всегда обладают приоритетом по отношению к знакам, отображаемым на дисплее. За правильную оценку дорожной обстановки всегда отвечает водитель.
- В некоторых случаях дорожные знаки могут распознаваться системой с ошибками, или не распознаваться вовсе. В таком случае дорожные знаки могут отображаться на дисплее с ошибками, или не отображаться вовсе.
- Ассистент распознавания дорожных знаков не выдаёт сообщений в случае превышения скорости и не подстраивает скорость движения к установленным ограничениям скорости.
- Индикация на дисплее представляется в единицах скорости, принятых в данной стране. Например, индикация  на дисплее может быть представлена, в зависимости от страны, в км/ч или в миль/ч.



Примечание

Ассистент распознавания дорожных знаков доступен только в комплектации для отдельных стран.

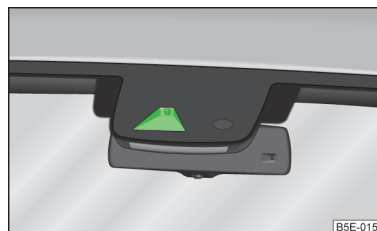
Принцип действия



Илл. 150
Ветровое стекло: область обзора камеры ассистента распознавания дорожных знаков

 Сначала обязательно прочтите и примите к сведению вводную информацию и указания по технике безопасности  на стр. 179.

Ассистент распознавания дорожных знаков (далее коротко: система) даёт возможность отображать на дисплее комбинации приборов распознанные дорожные знаки со следующим значением:

- Ограничение скорости.
- Запрет обгона.

Дополнительно к ним могут также отображаться дополнительные знаки, например, знак «В сырую погоду», или дорожные знаки с ограничением времени действия.

Система работает на основе данных, регистрируемых камерой, и отображает только те дорожные знаки, которые находятся в «области обзора» камеры » илл. 150.

Данные камеры могут дополняться данными из навигационной системы Infotainment. Поэтому знаки ограничения скорости могут также отображаться на участках маршрута без установленных дорожных знаков.

Система может быть ограниченно доступна или недоступна в следующих ситуациях:

- Плохая видимость (туман, ливень, сильный снегопад и т. п.).
- Солнце даёт блики в камере.
- Свет встречного транспорта даёт блики в камере.
- Препятствие ограничивает«» обзор камеры.
- Высокая скорость движения.
- Дорожный знак полностью или частично скрыт (например, деревьями, снегом, грязью или другими автомобилями).

- Дорожный знак не соответствуют стандарту (круглый с красной полосой по краю).
- Дорожный знак повреждён или погнут.
- Дорожный знак закреплён на мигающем световом табло.
- Изменилась расстановка дорожных знаков (навигационные данные устарели).

Индикация и настройки

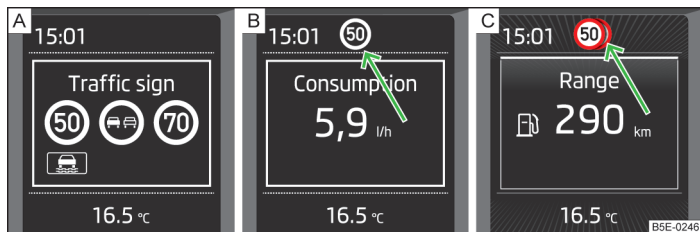

Илл. 151 Дисплей комбинации приборов: пример отображения дорожных знаков / дополнительная индикация (черно-белый дисплей) / дополнительная индикация (цветной дисплей)

Сначала обязательно прочтите и примите к сведению вводную информацию и указания по технике безопасности на стр. 179.

Распознанные дорожные знаки отображаются на дисплее комбинации приборов [» стр. 32](#), *Бортовой компьютер (многофункциональный дисплей)*.

- **Бортовой компьютер**
 - **Дорож. знаки**

Дополнительный индикатор

Если в данный момент на дисплее не отображается пункт меню **Дорож.знаки** [» илл. 151 - \[A\]](#), то дорожный знак с ограничением скорости будет представлен в верхней части дисплея [» илл. 151 - \[B\], \[C\]](#).

Если одновременно распознано несколько дорожных знаков, на цветном дисплее частично высвечивается также следующий дорожный знак - [C]. Все распознанные дорожные знаки можно вывести под пунктом меню **Дорож.знаки** - [A].

Дополнительную индикация ассистента распознавания дорожных знаков можно активировать или деактивировать в системе Infotainment [» Руководство по эксплуатации информационно-развлекательной системы Infotainment](#), глава *Настройки систем автомобиля (клавиша CAR)*.

Отображение дорожных знаков для буксировки прицепа

При движении с присоединённым прицепом можно активировать функцию отображения дорожных знаков, касающихся буксировки прицепа.

Индикацию дорожных знаков для движения с прицепом можно активировать или деактивировать в системе Infotainment [» Руководство по эксплуатации информационно-развлекательной системы Infotainment](#), глава *Настройки систем автомобиля (клавиша CAR)*.

Указания на дисплее

Сначала обязательно прочтите и примите к сведению вводную информацию и указания по технике безопасности на стр. 179.

Сообщения и указания отображаются на дисплее комбинации приборов.

Дорожные знаки отсутствуют.

Ограничений скорости не распознано (например, на автомагистрали без ограничений скоростного режима).

Ошибка: сист. распознавания дорож. знаков

В системе имеется неисправность. Обратитесь за помощью на ближайшее сервисное предприятие.

Сист. распознав. дорож. знаков: очист-те стекло!

Ветровое стекло в области обзора камеры загрязнено, покрыто льдом или запотело. Очистите ветровое стекло или устраните препятствие.

Сист. распозн. дорож. знаков: работа огранич.

Навигационная система Infotainment не передаёт данные. Проверьте, актуальные ли карты используются навигационной системой, или не находится ли автомобиль в месте, для которого навигационные данные отсутствуют.

Таймаут-ассистент (система распознавания усталости)

Введение

В этой главе вы найдёте сведения по следующим темам:

Принцип действия _____ 181

Указания на дисплее _____ 181

ВНИМАНИЕ

- Ответственность за свою пригодность к управлению автомобилем несёт водитель. Никогда не совершайте поездку, когда чувствуете сильную усталость.
- Система может распознать не все случаи, когда требуется перерыв.
- Поэтому во время длительных поездок необходимо планировать регулярные, достаточно продолжительные перерывы в движении.
- При таком называемом секундном сне предупреждение не выдаётся.

Примечание

- В некоторых ситуациях система может неправильно оценивать характер управления автомобилем и ошибочно выдавать рекомендацию о необходимости перерыва (например, при спортивном стиле вождения, при неблагоприятных погодных условиях или при плохом состоянии дорожного покрытия).
- Функция распознавания усталости в первую очередь предусмотрена для поездок по автомагистралям.

Принцип действия



Сначала обязательно прочтите и примите к сведению вводную информацию и указания по технике безопасности  на стр. 181.

Система распознавания усталости рекомендует водителю сделать перерыв, основываясь на данных о характере управления автомобилем. Система сигнализирует о необходимости перерыва на скоростях 65-200 км/ч.

После включения зажигания система в течение 15 минут оценивает характер управления автомобилем. Затем эта базовая оценка постоянно сравнивается с текущим характером управления автомобилем.

Когда система распознаёт отклонения от нормального характера управления автомобилем вследствие возможной усталости водителя, она рекомендует сделать перерыв.

Система удаляет сохранённую базовую оценку характера управления автомобилем, если выполняется одно из следующих условий:

- Автомобиль останавливается, зажигание выключается.
- Автомобиль останавливается, ремень безопасности отстёгивается, дверь водителя открывается.
- Остановка длится дольше 15 минут.

Если ни одно из этих условий не выполнено или манера вождения не изменилась, система через 15 минут снова рекомендует сделать перерыв.



Данную функцию можно активировать или деактивировать в системе Infotainment » *Руководство по эксплуатации информационно-развлекательной системы Infotainment, глава Настройки систем автомобиля (клавиша CAR).*

Указания на дисплее



Сначала обязательно прочтите и примите к сведению вводную информацию и указания по технике безопасности  на стр. 181.

На дисплее комбинации приборов на несколько секунд появляется символ  и следующее сообщение.

-  Распознана усталость. Сделайте перерыв.
-  РАСПОЗН_УСТАЛОСТЬ СДЕЛАЙТЕ ПЕРЕРЫВ

Дополнительно раздаётся предупреждающий звуковой сигнал.

Эксплуатация с прицепом

Тягово-сцепное устройство

Введение

В этой главе вы найдёте сведения по следующим темам:

Описание	182
Приведение в положение готовности к установке	183
Установка шарового наконечника ТСУ	183
Проверка правильности закрепления	184
Снятие шарового наконечника ТСУ	184
Эксплуатация и уход	185

Если ваш а/м непосредственно на заводе оборудован штатным тягово-сцепным устройством или тягово-сцепным устройством из оригинальных принадлежностей ŠKODA, то данное устройство отвечает всем техническим требованиям и национальным законам относительно эксплуатации а/м с прицепом.

Для соединения систем электрооборудования автомобиля и прицепа в автомобиле имеется 13-контактная розетка. Если подсоединяемый прицеп оборудован **7-контактным разъёмом**, можно использовать один из соответствующих переходников из ассортимента оригинальных принадлежностей ŠKODA.

Максимально допустимая вертикальная нагрузка на ТСУ составляет **75 кг** (80 кг у Octavia Combi 4x4).

ВНИМАНИЕ

- Перед каждой поездкой с установленным шаровым наконечником ТСУ проверяйте правильность его установки и крепление в гнезде.
- Если шаровой наконечник ТСУ установлен в гнездо неправильно и не закреплён, эксплуатировать его запрещается.
- Если тягово-сцепное устройство повреждено или не укомплектовано, эксплуатировать его запрещается.
- Внесение изменений в конструкцию и ремонт тягово-сцепного устройства запрещены.
- Никогда не отпирайте шаровой наконечник при подсоединённом прицепе.

ОСТОРОЖНО

Обращайтесь с шаровым наконечником осторожно, чтобы не повредить лакокрасочное покрытие бампера.

Описание

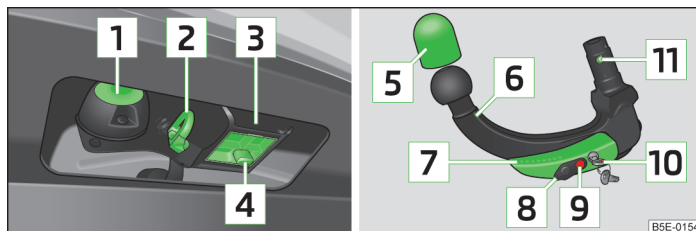

Илл. 152 Кронштейн ТСУ/шаровой наконечник

Сначала обязательно прочтите и примите к сведению вводную информацию и указания по технике безопасности на стр. 182.

Шаровой наконечник съёмный и находится в нише запасного колеса, или в отсеке для запасного колеса в багажном отсеке » стр. 254.

Обозначения на рисунке

- 1 13-контактная розетка
- 2 Стопорная проушина
- 3 Гнездо шарового наконечника
- 4 Крышка
- 5 Защитный колпачок
- 6 Шаровой наконечник ТСУ
- 7 Рычаг управления
- 8 Колпачок замка
- 9 Расцепляющий палец
- 10 Ключ
- 11 Шарики-фиксаторы

i Примечание

При утере ключа обратитесь на дилерское предприятие.

Приведение в положение готовности к установке

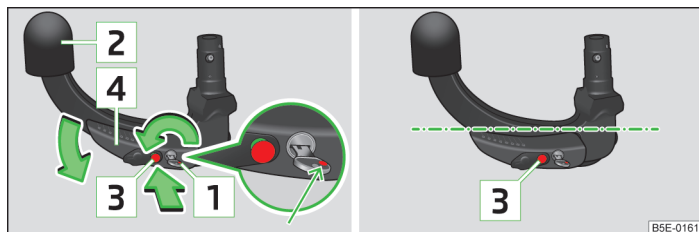

Илл. 153 Приведение в положение готовности/положение готовности к установке

! Сначала обязательно прочтите и примите к сведению вводную информацию и указания по технике безопасности **!** на стр. 182.

Перед установкой шарового наконечника ТСУ, его необходимо привести в положение готовности к установке.

- Поверните ключ **1**, так чтобы была видна красная метка » илл. 153.
- Возьмитесь за шаровой наконечник под защитным колпаком **2**.
- Утопите расцепляющий палец **3** по направлению стрелки до упора и одновременно прижмите рычаг **4** по направлению стрелки вниз до упора.

Рычаг останется зафиксированным в этом положении.

! ОСТОРОЖНО

В положении готовности к установке, ни извлечь ключ, ни повернуть его в другое положение невозможно.

Установка шарового наконечника ТСУ

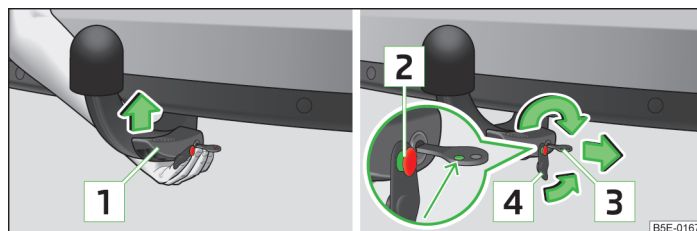

Илл. 154 Установка шарового наконечника/запирание замка и установка защитного колпака

! Сначала обязательно прочтите и примите к сведению вводную информацию и указания по технике безопасности **!** на стр. 182.

- Снимите крышку **4** » илл. 152 на стр. 182 вниз.
- Приведите шаровой наконечник ТСУ в положение готовности к установке » стр. 183.
- Возьмитесь за шаровой наконечник **снизу** » илл. 154 и вставьте его в гнездо до отчётливой фиксации » **!**.

Рычаг **1** **самостоятельно** поворачивается вверх, и расцепляющий палец **2** выдвигается (его красная и зелёная части становятся видны) » **!**.

Если рычаг **1** **самостоятельно** не поворачивается, или расцепляющий палец **2** не выдвигается, необходимо повернув рычаг вниз до упора извлечь шаровой наконечник из гнезда и очистить наклонные поверхности шарового наконечника и гнездо.

- Заприте замок рычага управления, повернув ключ на 180° по часовой стрелке (его зелёная метка **3** видна) и извлеките ключ по направлению стрелки.
- Наденьте колпачок **4** на замок по направлению стрелки » **!**.
- Проверьте правильность закрепления шарового наконечника » стр. 184. ▶

ВНИМАНИЕ

- При креплении шарового наконечника держите руки за пределами зоны поворота рычага - опасность травмирования пальцев!
- Ни в коем случае не пытайтесь тянуть рычаг управления вверх, применяя силу, чтобы повернуть ключ. В этом случае шаровой наконечник будет закреплён неправильно!



ОСТОРОЖНО

- После извлечения ключа **всегда** надевайте колпачок на замок — опасность загрязнения замка.
- Содержите в чистоте гнездо для шарового наконечника. Загрязнения препятствуют надёжному креплению шарового наконечника!
- При снятом шаровом наконечнике всегда закрывайте гнездо крышкой.

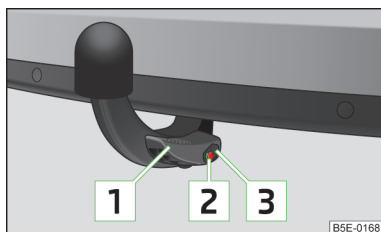
Проверка правильности закрепления



Илл. 155
Надлежащее закрепление шарового наконечника ТСУ

 Сначала обязательно прочтите и примите к сведению вводную информацию и указания по технике безопасности  на стр. 182.

Перед каждым использованием шарового наконечника ТСУ необходимо проверить его надлежащее закрепление.

Проверить следующие пункты.

- ✓ Рычаг **1** находится в крайнем верхнем положении » илл. 155.
- ✓ Палец **2** полностью выдвинут (видны красная и зелёная части).
- ✓ Ключ вынут.

- ✓ Колпачок **3** надет на замок рычага управления.
- ✓ Шаровой наконечник, если его сильно «пошевелить», не выходит из гнезда.



ВНИМАНИЕ

Эксплуатировать тягово-цепное устройство разрешается только в том случае, когда шаровой наконечник ТСУ застопорен надлежащим образом!

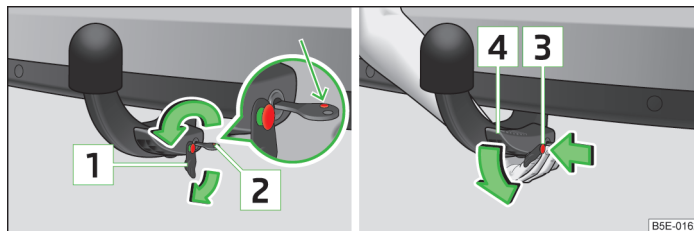
Снятие шарового наконечника ТСУ



Илл. 156 Отпирание рычага управления шарового наконечника/отсоединение шарового наконечника

 Сначала обязательно прочтите и примите к сведению вводную информацию и указания по технике безопасности  на стр. 182.

- Снимите колпачок **1** » илл. 156 с замка шарового наконечника по направлению стрелки.
- Отпирите замок рычага управления, повернув ключ **2** на 180° против часовой стрелки, так чтобы стала видна красная метка.
- Возьмитесь за шаровой наконечник снизу.
- Утопите расцепляющий палец **3** по направлению стрелки до упора и одновременно прижмите рычаг **4** по направлению стрелки вниз до упора.

В этом положении шаровой наконечник освобождается и выпадает в руку вниз. Если после освобождения шаровой наконечник не отсоединяется из гнезда самостоятельно, нажмите на него сверху другой рукой.

Шаровой наконечник одновременно с этим фиксируется в положении готовности к установке, и таким образом снова готов к установке в гнездо крепления » .

» Закройте гнездо крепления крышкой  » илл. 152 на стр. 182.

ВНИМАНИЕ

Не храните шаровой наконечник в багажном отсеке незакреплённым. При внезапном резком торможении он может причинить повреждения в багажном отсеке и создать угрозу безопасности пассажиров!

ОСТОРОЖНО

- Если рычаг удерживается и нажимается вниз не до упора, после снятия шарового наконечника он снова возвращается в верхнее положение и не фиксируется в положении готовности к установке. В этом случае шаровой наконечник ТСУ перед следующей установкой необходимо привести в это положение.
- Уложите шаровой наконечник в положении готовности к установке с вставленным в замок ключом в ящик с бортовым инструментом, расположив его стороной, обращённой к вставленному ключу, вниз — опасность повреждения ключа!
- Не прилагайте излишних усилий к рычагу управления (например, не вставляйте на него ногами)!

Примечание

- Перед снятием шарового наконечника рекомендуется надеть на него защитный колпак.
- Перед укладкой шарового наконечника в ящик с бортовым инструментом очистите шаровой наконечник от загрязнений.

Эксплуатация и уход



Сначала обязательно прочтите и примите к сведению вводную информацию и указания по технике безопасности  на стр. 182.

Закрывайте гнездо крепления крышкой, чтобы исключить попадание загрязнений.

Перед подсоединением прицепа всегда проверяйте шаровой наконечник ТСУ и при необходимости обрабатывайте его подходящей консистентной смазкой.

При хранении шарового наконечника используйте защитный колпак, чтобы защитить багажный отсек от загрязнений.

В случае загрязнения очистите поверхности гнезда крепления шарового наконечника и обработайте их подходящим консервантом.

ОСТОРОЖНО

В верхней части гнезда крепления имеется смазка. Не допускайте удаления смазки.

Прицеп

Введение

В этой главе вы найдёте сведения по следующим темам:

Загрузка прицепа	185
Движение с прицепом	186
Система поддержания курсовой устойчивости при движении с прицепом	187
Охранная сигнализация	188

ВНИМАНИЕ

С прицепом двигайтесь всегда с повышенной осторожностью.

Загрузка прицепа



Сначала обязательно прочтите и примите к сведению вводную информацию и указания по технике безопасности  на стр. 185.

Автопоезд должен быть сбалансирован. Для этого следует загружать прицеп, стремясь к достижению максимально допустимой нагрузки на шаровую головку тягово-сцепного устройства. Недостаточная нагрузка на шаровую головку тягово-сцепного устройства оказывает негативное влияние на движение автопоезда.

Распределение груза

Распределяйте груз в прицепе так, чтобы тяжёлые предметы располагались как можно ближе к оси. Фиксируйте багаж/груз, предотвращая его соскальзывание/перемещение по прицепу.

Незагруженный автомобиль с гружёным прицепом имеет очень неблагоприятное для устойчивости распределение масс. Однако, если необходимо двигаться при такой загрузке, двигайтесь с малой скоростью.

Давление в шинах

Откорректируйте давление в шинах автомобиля для движения с «полной нагрузкой» » стр. 247, *Срок службы шин*.

Буксируемый груз

Ни в коем случае не превышайте максимально разрешённую массу буксируемого груза (прицепа) » стр. 282, *Технические характеристики*.

Приведённые значения массы действительны только для **высоты** до 1 000 м над уровнем моря.

С повышением высоты над уровнем моря уменьшается мощность двигателя и способность автомобиля преодолевать подъём. Поэтому с увеличением высоты на каждую полную или неполную 1000 метров разрешённая максимальная масса автопоезда уменьшается на 10 %.

Масса автопоезда представляет собой сумму фактической массы загруженного автомобиля и загруженного прицепа.

Данные по массе прицепа и нагрузки на шаровую головку ТСУ, указанные на заводской табличке ТСУ, представляют собой всего лишь контролируемые величины для ТСУ. Значения конкретно для вашего а/м указаны в документации а/м.

! ВНИМАНИЕ

- Превышать максимально допустимую нагрузку на оси и на шаровой наконечник ТСУ, а также разрешённую максимальную массу автопоезда запрещается! Это может стать причиной аварий и тяжёлых травм.
- Незакреплённый груз может существенно повлиять на курсовую устойчивость и безопасность движения, создавая опасность ДТП и тяжёлых травм.

Движение с прицепом

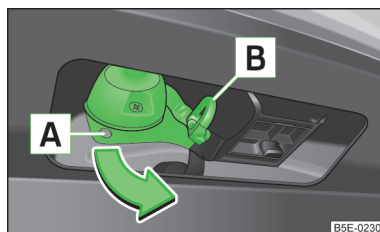

Илл. 157
Откидывание 13-контактной розетки



Сначала обязательно прочтите и примите к сведению вводную информацию и указания по технике безопасности **!** на стр. 185.

Перед поездкой

- Возьмите 13-контактную розетку в области **А** и откиньте её в направлении стрелки » илл. 157.
- Снимите крышку **5** » илл. 152 на стр. 182 движением вверх.

После поездки

- Возьмите 13-контактную розетку в области **А** и откиньте её против направления стрелки » илл. 157.
- Наденьте крышку **5** » илл. 152 на стр. 182 на шаровую головку.

Стопорная проушина

Стопорная проушина **В** » илл. 157 предназначена для зацепления страховочного троса прицепа.

При зацеплении страховочного троса за стопорную проушину, во всех положениях прицепа относительно автомобиля (крутой поворот, движение задним ходом) трос должен **провисать**.

Наружные зеркала

Если с помощью штатных зеркал заднего вида область дороги за прицепом не просматривается, то необходимо установить дополнительные наружные зеркала. При этом соблюдайте соответствующие государственные законы.

Фары

При подсоединённом прицепе передок автомобиля может приподняться, и тогда фары будут слепить водителей встречного транспорта.

Отрегулируйте свет фар поворотным регулятором корректора фар » стр. 60, *Габаритные огни и ближний свет*.

Скорость движения

По соображениям безопасности, при буксировке прицепа не превышайте скорость 80 км/ч.

Сразу же снижайте скорость, как только почувствуете даже малейшую раскачку прицепа. Ни в коем случае не пытайтесь «растянуть» автопоезд (устранить раскачку) путём резкого ускорения.

Тормозная система

Тормозите своевременно! Выполняйте торможение, учитывая инерцию сначала тормозите медленно, затем быстрее. Таким образом предотвращаются удары при торможении в результате блокировки колёс прицепа.

При движении на спуске заранее переключите передачу на более низкую, чтобы использовать торможение двигателем.

Перегрев двигателя

Если указатель температуры охлаждающей жидкости продолжает смещаться вправо, т.е. в красную область шкалы, необходимо немедленно снизить скорость.

Если на дисплее загорается контрольный символ  » стр. 25, остановитесь и заглушите двигатель. Подождите несколько минут и проверьте уровень охлаждающей жидкости » стр. 238.

Поэтому обратите внимание на следующие указания » стр. 25,  Охлаждающая жидкость.

Температура ОЖ может понизиться при включении отопителя.

ВНИМАНИЕ

- Никогда не используйте стопорную проушину для буксировки!
- Адаптируйте скорость движения а/м состоянию дороги и ситуации на дороге.
- Ненадлежащие или неверно подключенные электрические провода могут привести к понижению электропитания прицепа или к нарушению функций всей электроники а/м и как следствие к аварии с тяжёлыми последствиями.
- Работы с электрооборудованием следует выполнять только на сервисном предприятии.
- Запрещается присоединять электрооборудование прицепа непосредственно к разъёмам задних фонарей автомобиля или к другим элементам электрооборудования.

Примечание

- После подсоединения прицепа и подключения розетки проверьте работу задних фонарей прицепа.
- Если в системе освещения прицепа имеется неисправность, проверьте исправность предохранителей в блоке предохранителей в передней панели » стр. 272.
- В результате контакта страховочного троса со стопорной проушиной защитное покрытие проушины может подвергнуться механическому износу. Этот износ не нарушает работоспособность и не является неисправностью стопорной проушины, и гарантия на него не распространяется.
- При частых поездках с прицепом автомобиль должен проходить техническое обслуживание и в межсервисный период.
- При подсоединении и отсоединении прицепа, стояночный тормоз на автомобиле должен быть затянут.

Система поддержания курсовой устойчивости при движении с прицепом





Сначала обязательно прочтите и примите к сведению вводную информацию и указания по технике безопасности  на стр. 185.

Система поддержания курсовой устойчивости при движении с прицепом – дополнительная функция электронной системы поддержания курсовой устойчивости (ESP), которая помогает, совместно со стабилизационным подруливанием уменьшить, «раскачивание» прицепа.

После включения зажигания контрольная лампа системы ESC  в комбинации приборов горит примерно на две секунды дольше контрольной лампы ABS.

Условия, необходимые для работы системы поддержания курсовой устойчивости при движении с прицепом:

- ✓ Автомобиль оборудован штатным тягово-сцепным устройством или оборудован TCU из ассортимента оригинальных принадлежностей SKODA.
- ✓ Система ESC активна. (Контрольная лампа  или  в комбинации приборов не горит).
- ✓ Прицеп с помощью разъёма для прицепа подключён к а/м.
- ✓ Скорость движения превышает 60 км/ч.
- ✓ Прицеп имеет жёсткое дышло.

ВНИМАНИЕ

Повышение безопасности благодаря системе ESP не должно снижать чувство ответственности и склонять к повышенному риску.



ОСТОРОЖНО

- Система поддержания курсовой устойчивости автопоезда не всегда может правильно распознать дорожную ситуацию.
- При небольшой раскатке прицепа функция поддержания курсовой устойчивости автопоезда не всегда распознаёт это и соответственно не срабатывает должным образом.
- Если система включается в работу, следует ослабить нажим на педаль акселератора.
- Избегайте резких и внезапных манёвров и торможений.

Примечание

Чтобы система поддержания курсовой устойчивости при движении с прицепом работала, прицеп может быть как с тормозами, так и без них.

Охранная сигнализация

 Сначала обязательно прочтите и примите к сведению вводную информацию и указания по технике безопасности  на стр. 185.

В запертом автомобиле срабатывает сигнал тревоги, как только размыкается электрическое соединение с прицепом.

Всегда выключайте охранную сигнализацию перед присоединением или отсоединением прицепа > стр. 46.

Условия подключения прицепа к охранной сигнализации.

- ✓ Автомобиль оборудован штатными охранной сигнализацией и тягово-сцепным устройством.
- ✓ Прицеп с помощью разъёма для прицепа подключён к а/м.
- ✓ Электрооборудование автомобиля и прицепа исправно.
- ✓ Автомобиль заперт ключом и охранная сигнализация включена.

Примечание

Прицеп со светодиодными задними фонарями по техническим причинам не может быть подключен к противогололедной системе.

Безопасность

Пассивная безопасность

Общие сведения

Введение

В этой главе вы найдёте сведения по следующим темам:

Системы безопасности	189
Перед каждой поездкой	190
Что влияет на безопасность во время движения?	190

В этом разделе Вы найдёте важную информацию, рекомендации и указания по теме пассивная безопасность в автомобиле.

Мы собрали здесь вместе всё, что Вам нужно знать, например, о ремнях и подушках безопасности, детских сиденьях и безопасной перевозке детей.

ВНИМАНИЕ

- В этом разделе содержится важная информация для водителя и его пассажиров по обращению с автомобилем.
- Дополнительную информацию по вопросам, касающимся Вашей безопасности и безопасности Ваших пассажиров, можно найти в следующих разделах этого руководства по эксплуатации.
- Вся бортовая документация должна всегда и полностью находиться в автомобиле. В особенности это важно, когда автомобиль передаётся кому-то или продаётся.

Системы безопасности



Сначала обязательно прочтите и примите к сведению вводную информацию и указания по технике безопасности  на стр. 189.

Ниже перечисляется только часть компонентов системы пассивной безопасности в Вашем автомобиле.

- Трёхточечные ремни безопасности для всех сидений.
- Ограничители натяжения ремней безопасности для передних сидений.
- Преднатяжители ремней безопасности для передних сидений.
- Регулировка высоты крепления передних ремней безопасности.
- Фронтальные подушки безопасности водителя и переднего пассажира.
- Подушка безопасности для коленей водителя.
- Передние боковые подушки безопасности.
- Задние боковые подушки безопасности.
- Верхние подушки безопасности.
- Точки крепления детских сидений системы ISOFIX.
- Точки крепления детских сидений системы TOP TETHER.
- Регулируемые по высоте подголовники ¹⁾.
- Регулируемая рулевая колонка.

Все названные компоненты системы пассивной безопасности работают вместе, чтобы обеспечить наилучшую возможную защиту для Вас и Ваших пассажиров.

Эти компоненты системы пассивной безопасности не могут выполнить свою функцию и защитить Вас и Ваших пассажиров, если Вы или Ваши пассажиры занимаете неправильное положение на сиденье, или если эти компоненты неправильно отрегулированы или используются не надлежащим образом.

Если ремень безопасности пристёгнут неправильно, пассажир может получить травмы при срабатывании подушки безопасности.

¹⁾ Кроме спортивных сидений.

Перед каждой поездкой



Сначала обязательно прочтите и примите к сведению вводную информацию и указания по технике безопасности **!** на стр. 189.

Для собственной безопасности и безопасности своих пассажиров перед каждой поездкой выполняйте следующее:

- Убедитесь, что освещение и световая сигнализация исправны.
- Проверить давление в шинах.
- Убедитесь в том, что все стёкла обеспечивают хороший обзор обстановки за бортом автомобиля.
- Надёжно закрепите перевозимый багаж » стр. 97, *Багажный отсек*.
- Убедитесь в том, что никакие предметы не затрудняют доступ к педалям.
- Отрегулируйте зеркала, переднее сиденье и подголовник в соответствии с вашими размерами.
- Попросите также ваших пассажиров отрегулировать подголовники согласно их росту.
- Для защиты детей необходимо использовать подходящие детские сиденья и правильно пристёгнутые ремни безопасности » стр. 207, *Безопасная перевозка детей*.
- Примите правильное положение на сиденье » стр. 190, *Правильное положение на сиденье*. Попросите ваших пассажиров принять правильное положение на сиденье.
- Правильно пристегнитесь ремнём безопасности. Попросите также ваших пассажиров правильно пристегнуться ремнём безопасности » стр. 193, *Использование ремней безопасности*.

Что влияет на безопасность во время движения?



Сначала обязательно прочтите и примите к сведению вводную информацию и указания по технике безопасности **!** на стр. 189.

Как водитель, Вы несёте на себе ответственность за себя и за своих пассажиров. Пренебрегая безопасностью движения, вы ставите под угрозу себя, своих пассажиров и других участников дорожного движения.

Поэтому обратите внимание на следующие указания.

- Находясь за рулём, не отвлекайтесь на разговоры с пассажирами или по телефону.
- Никогда не садитесь за руль, если Ваше состояние не позволяет безопасно управлять автомобилем, например, после приёма медикаментов, алкоголя или наркотиков.

- Соблюдайте ПДД и не превышайте скорость.
- Скорость движения всегда соотносите с состоянием дороги, а также с дорожной обстановкой и погодными условиями.
- При длительных поездках делайте регулярные остановки для отдыха - не реже чем раз в два часа.

Правильное положение на сиденье



Введение

В этой главе вы найдёте сведения по следующим темам:

Правильное положение на сиденье водителя	191
Правильное положение на сиденье переднего пассажира	192
Правильная посадка пассажиров на задних сиденьях	192
Примеры неправильной посадки на сиденье	192



ВНИМАНИЕ

Общие сведения

- Для максимально эффективной защиты пассажиров передние сиденья и все подголовники должны быть отрегулированы в соответствии с ростом сидящих, а ремни безопасности должны быть всегда правильно пристёгнуты.
- Принимая на сиденье неправильное положение водитель или пассажир подвергает себя риску получить опасные для жизни травмы, получив удар от раскрывающейся подушки безопасности.
- Если пассажиры на заднем сиденье не сидят надлежащим образом (прямо), риск получения травмы, вследствие неправильного положения ремня безопасности, повышается.
- Во время движения спинки сидений не должны быть слишком сильно отклонены назад, так как это отрицательно влияет на эффективность работы ремней и подушек безопасности - опасность травмы!

! ВНИМАНИЕ

Указания для водителя

- Перед поездкой примите правильное положение на сиденье и сохраните данное положение во время движения. Попросите также ваших пассажиров принять правильное положение на сиденье и сохранять данное положение во время движения.
- Поддерживайте расстояние между грудной клеткой и рулевым колесом не менее 25 см, а между ногами и передней панелью (в области коленной подушки безопасности) не менее 10 см. Если Вы не соблюдаете это минимальное расстояние, система подушек безопасности не сможет Вас защитить - Опасно для жизни!
- Во время движения держите рулевое колесо обеими руками за внешнюю часть обода в точках, соответствующих 9 и 3 часам на часовом циферблате. Не следует держать рулевое колесо в точке, соответствующей 12 часам, или другим способом (например, за середину или за внутреннюю часть обода). При таком положении рук, в случае срабатывания фронтальной подушки безопасности водителя, Вы можете получить тяжёлые травмы рук и головы.
- Следите за тем, чтобы никакие предметы не находились в области ног водителя, поскольку эти предметы в процессе манёвров или при торможении могут попасть в педальный механизм. В этом случае водитель может лишиться возможности тормозить, а также оперировать сцеплением и акселератором.

! ВНИМАНИЕ

Указания для переднего пассажира

- Расстояние между пассажиром и передней панелью должно быть не менее 25 см. Если не соблюдать это минимальное расстояние, система подушек безопасности не сможет вас защитить — опасно для жизни!
- Ноги (ступни) во время движения всегда должны находиться в пространстве для ног — никогда не кладите ноги на переднюю панель, не высовывайте их из окна и не кладите ноги на подушку сиденья (не сидите на сиденье «с ногами»). В случае торможения или аварии вы подвергаете себя повышенному риску получения травм. При срабатывании подушки безопасности неправильное положение на сиденье может стать причиной смертельных травм!

Правильное положение на сиденье водителя

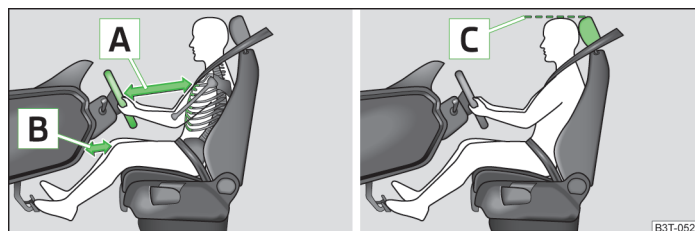

Илл. 158 Правильная посадка водителя / правильная регулировка подголовников

Сначала обязательно прочтите и примите к сведению вводную информацию и указания по технике безопасности **!** на стр. 190.

Чтобы обеспечить Вашу безопасность и уменьшить риск травмирования в случае аварии, мы рекомендуем следующее положение.

- Отрегулируйте рулевое колесо так, чтобы расстояние от рулевого колеса до грудной клетки составляло не менее 25 см **A** » илл. 158, а расстояние от ног до передней панели в области коленной подушки безопасности составляло не менее 10 см **B**.
- Отрегулируйте сиденье водителя в продольном направлении так, чтобы педали выжимались до конца слегка согнутыми ногами.
- Спинка сиденья водителя должна быть отрегулирована так, чтобы до верхней точки рулевого колеса можно было достать немного согнутыми в локтях руками.
- Настройте подголовник так, чтобы верхний край подголовника находился по возможности на уровне верхней части вашей головы ¹⁾ **C**.
- Правильно пристегнитесь ремнём безопасности » стр. 193, *Использование ремней безопасности*.

Ручная регулировка сиденья водителя » стр. 78.

Регулировка сиденья водителя с электроприводом » стр. 79.

¹⁾ Кроме спортивных сидений.

Правильное положение на сиденье переднего пассажира



Сначала обязательно прочтите и примите к сведению вводную информацию и указания по технике безопасности **И** на стр. 190.

Чтобы обеспечить безопасность переднего пассажира и уменьшить риск травмирования в случае аварии, мы рекомендуем следующее положение.

- Сдвиньте сиденье переднего пассажира как можно дальше назад. Между передним пассажиром и передней панелью должно быть расстояние не менее 25 см, чтобы подушка безопасности, если потребуется её раскрытие, смогла обеспечить наиболее эффективную защиту.
- Отрегулируйте подголовник так, чтобы его верхний край был в идеале на одном уровне с макушкой головы **1)** **С** » илл. 158 на стр. 191.
- Правильно пристегнитесь ремнём безопасности » стр. 193.

В исключительном случае подушку безопасности переднего пассажира можно отключить » стр. 204, *Отключение подушек безопасности*.

Ручная регулировка переднего пассажирского сиденья » стр. 78.

Регулировка переднего пассажирского сиденья с электроприводом » стр. 79.

Правильная посадка пассажиров на задних сиденьях



Сначала обязательно прочтите и примите к сведению вводную информацию и указания по технике безопасности **И** на стр. 190.

Для снижения риска травм в случае неожиданного торможения или при аварии пассажиры на задних сиденьях должны учитывать следующее.

- Отрегулируйте подголовник так, чтобы его верхний край был в идеале на одном уровне с макушкой головы **С** » илл. 158 на стр. 191.
- Правильно пристегнитесь ремнём безопасности » стр. 193, *Использование ремней безопасности*.
- В случае если в автомобиле находится ребёнок следует использовать подходящую систему удержания ребёнка » стр. 207, *Безопасная перевозка детей*.

Примеры неправильной посадки на сиденье



Сначала обязательно прочтите и примите к сведению вводную информацию и указания по технике безопасности **И** на стр. 190.

Ремни безопасности обеспечивают максимальную защиту только в том случае, если они пристёгнуты правильно.

Неправильное положение на сиденье делает невозможным правильное положение ремня безопасности, в результате уровень предоставляемой им защиты существенно снижается, а вероятность получения травм повышается.

Как водитель, Вы несёте на себе ответственность за себя и за своих пассажиров, в первую очередь за перевозимых детей. Никогда не разрешайте пассажиру занимать неправильное положение во время движения.

Далее приводятся указания, несоблюдение которых может привести к тяжёлым травмам или к смерти. Это перечисление не полное, приводя эти примеры, мы хотели бы повысить ваше внимание к данной теме.

Во время движения необходимо соблюдать следующие правила.

- Не вставать.
- Не становиться на сиденье ногами.
- Не становиться на сиденье коленями.
- Не откидывать спинку сиденья слишком далеко назад.
- Не опираться на переднюю панель.
- Не лежать на заднем сиденье.
- Не сидеть на краю сиденья.
- Не сидеть боком.
- Не высовываться из окна.
- Не высовывать ноги из окна.
- Не закидывать ноги на переднюю панель.
- Не забираться на сиденье с ногами.
- Никого не перевозить в пространстве для ног.
- Не ездить с отстёгнутым ремнём безопасности.
- Не ездить в багажном отсеке.

¹⁾ Кроме спортивных сидений.

Ремни безопасности

Использование ремней безопасности

Введение

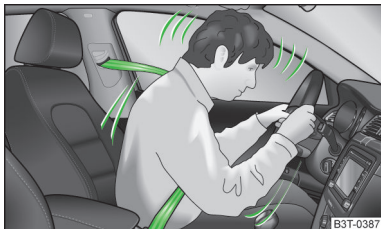

Илл. 159
Водитель, пристёгнутый ремнём

В этой главе вы найдёте сведения по следующим темам:

Фронтальные удары и законы физики	194
Пристёгивание и отстёгивание ремней безопасности	195
Регулировка по высоте ремней безопасности передних сидений	196

Правильно пристёгнутые ремни безопасности обеспечивают надёжную защиту в случае аварии. Они снижают риск травм и увеличивают шансы выжить в случае серьёзной аварии.

Правильно пристёгнутые ремни безопасности удерживают сидящих в автомобиле в правильном положении » илл. 159.

Ремни безопасности в значительной степени уменьшают кинетическую энергию. Они предотвращают неконтролируемое перемещение, которое может привести к тяжёлым ранениям.

Пассажиры, правильно пристёгнутые ремнями безопасности, подвергаются меньшей опасности в значительной степени благодаря тому, что кинетическая энергия с максимально возможной эффективностью поглощается ремнями безопасности.

Конструкция передней части автомобиля и другие элементы системы пассивной безопасности, например, система подушек безопасности также предназначены для оптимального поглощения кинетической энергии. Возникающая энергия уменьшается, и риск получения тяжёлых травм снижается.

При перевозке детей аспект безопасности приобретает особое значение » стр. 207.

ВНИМАНИЕ

- Пристёгивайтесь ремнём безопасности перед каждой поездкой, даже в городе! Это касается также пассажиров на заднем сиденье - риск травм!
- Беременные женщины также обязательно должны пристёгиваться ремнём безопасности. Только в этом случае может быть гарантирована максимальная защита для ещё не родившегося ребёнка » стр. 195, *Пристёгивание и отстёгивание ремней безопасности*.
- Ремни безопасности обеспечивают максимальную защиту только в случае правильной посадки на сиденье » стр. 190, *Правильное положение на сиденье*.
- Спинки передних сидений не должны быть сильно наклонены назад, поскольку в этом случае защитное действие ремней безопасности снижается.

ВНИМАНИЕ

- Соблюдайте следующие правила пристёгивания ремнём безопасности:
- Обращайте внимание всегда на правильное расположение лент ремней безопасности. Неправильно расположенные ремни могут даже при лёгкой аварии привести к травмам.
 - Настроить высоту ремня так, чтобы плечевая часть ремня проходила приблизительно через середину плеча, но ни в коем случае не по шее.
 - Неплотно прилегающий ремень может стать причиной травм, поскольку в случае столкновения Ваше тело под действием кинетической энергии устремляется вперёд и резко тормозится лентой ремня.
 - Следите, чтобы под ремнём не оказалось твёрдых или хрупких предметов (очки, шариковые ручки, связка ключей и т. д.). Эти предметы могут поранить.

ВНИМАНИЕ

- Соблюдайте следующие правила обращения с ремнём безопасности:
- Лента ремня не должна быть зажата или перекручена и не должна касаться острых кромок.
 - Обратите внимание, чтобы ремень безопасности не был зажат дверью.

ВНИМАНИЕ

Соблюдайте следующие правила использования ремней безопасности:

- Категорически запрещается пристёгивать одним ремнём безопасности двух человек одновременно (в том числе детей), а также пристёгивать ремень безопасности поверх ребёнка, сидящего на коленях пассажира.
- Язычок ремня должен быть вставлен только в предназначенный для него замок. Неправильно пристёгнутый ремень безопасности снижает его защитное действие и повышает риск получения травм.
- В паз замка ремня безопасности не должны попадать посторонние предметы, которые могут помешать защёлкнуть замок ремня.
- Большое количество одежды и свободная одежда (например, пальто поверх пиджака) мешает занять правильное положение на сиденье и снижает эффективность ремня безопасности.
- Использование зажимов или других предметов для регулировки ремней безопасности (например, в целях уменьшения длины для невысоких людей) запрещается.
- Ремни безопасности на задних сиденьях могут выполнять свою функцию только в случае, если спинка задних сидений сидения правильно заблокирована » стр. 84.

ВНИМАНИЕ

Соблюдайте следующие правила ухода за ремнями безопасности:

- Лента ремня должна содержаться в чистоте. Загрязнённая лента может нарушить работу инерционной катушки ремня безопасности » стр. 227.
- Запрещено снимать ремни безопасности или переделывать их каким-либо способом. Не пытайтесь производить ремонт ремней безопасности самостоятельно.
- Регулярно проверяйте состояние ремней безопасности. При обнаружении поврежденной ленты, соединений, инерционной катушки или замка ремня, следует обратиться на сервисное предприятие для замены ремня.
- Ремни безопасности, подвергшиеся нагрузке и растянутые во время аварии, должны быть заменены на дилерском предприятии. Кроме того проверяйте также крепление ремней безопасности.

Примечание

При использовании ремней безопасности соблюдайте соответствующие государственные законы.

Фронтальные удары и законы физики

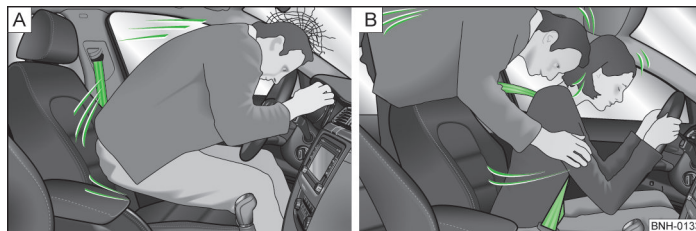

Илл. 160 Непристегнутый водитель / Непристегнутый пассажир на заднем сиденье



Сначала обязательно прочтите и примите к сведению вводную информацию и указания по технике безопасности на стр. 193.

Когда автомобиль движется, он и сидящие в нём люди обладают энергией, которая называется кинетической.

Величина кинетической энергии в значительной степени определяется скоростью автомобиля в момент столкновения и полной массой автомобиля. Чем выше скорость движения и масса, тем больше энергии высвобождается при ударе.

При этом скорость автомобиля является наиболее важным фактором. Если, например, скорость автомобиля удваивается с 25 до 50 км/ч, кинетическая энергия возрастает в четыре раза!

Многие полагают, что при несильном столкновении можно защититься при помощи рук. Это заблуждение. Уже при невысокой скорости столкновения на тело действуют силы, при которых невозможно удержаться на месте с помощью рук.

При движении со скоростью всего 30 - 50 км/ч в случае столкновения на тело воздействуют силы, которые могут превышать 1 тонну (1 000 кг).

Например, если человек весит 80 кг его вес на скорости 50 км/ч «возрастает» до 4,8 тонн (4 800 кг).

При лобовом столкновении сила инерции выбрасывает неприсёгнувшихся людей вперёд: на рулевое колесо, переднюю панель или ветровое стекло » илл. 160 - [А]. При определённых обстоятельствах вас может даже выбросить из автомобиля, что может привести к серьёзным травмам и гибели.

Пассажиры на задних сиденьях тоже должны пристёгиваться, чтобы при аварии их не выбросило вперёд.

Неприсёгнувший пассажир на заднем сиденье подвергает риску не только себя, но и сидящих впереди » илл. 160 - [В].

Пристёгивание и отстёгивание ремней безопасности

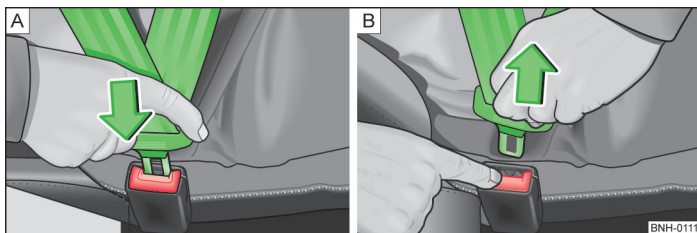

Илл. 161 Пристёгивание / отстёгивание ремня

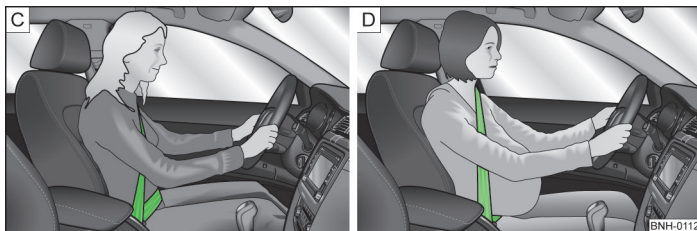

Илл. 162 Расположение плечевой и поясной ветвей ремня / расположение ремня для беременных женщин



Сначала обязательно прочтите и примите к сведению вводную информацию и указания по технике безопасности [1] на стр. 193.

Пристёгивание ремня

- ▶ Правильно отрегулируйте переднее сиденье и подголовник¹⁾, перед тем как пристегнуть ремень » стр. 190.
- ▶ Вытяните ремень за замковый язычок медленно, не допуская рывков, и накиньте его поверх груди и таза.
- ▶ Замковый язычок вставить в соответствующий сиденью замок » илл. 161 - [А], при правильной фиксации должен быть слышен характерный щелчок.
- ▶ Потяните за ремень, чтобы удостовериться, что он надёжно закреплён в замке.

Пластмассовая кнопка на ленте ремня задерживает язычок замка в удобном положении.

Для максимальной эффективности ремней безопасности большое значение имеет положение ленты ремня.

Верхняя (плечевая) ветвь ремня безопасности ни в коем случае не должна огибать шею, а проходить через середину плеча и плотно прилегать к телу. Нижняя ветвь должна проходить в области таза, а не по животу, и также плотно прилегать к телу » илл. 162 - [С].

Беременные женщины также обязательно должны пристёгиваться ремнём безопасности. Только в этом случае может быть гарантирована максимальная защита для ещё не родившегося ребёнка.

У беременных женщин нижняя ветвь ремня должна проходить как можно ниже, чтобы исключить давление на нижнюю часть живота » илл. 162 - [D].

Отстёгивание ремня

Отстёгивайте ремень безопасности только после полной остановки автомобиля.

- ▶ Нажмите красную кнопку на замке ремня » илл. 161 - [В], язычок выскакивает из замка.
- ▶ Дайте ремню втянуться, придерживая его до конца рукой и следя за тем, чтобы ремень не перекрутился и не повредил обшивку.



ОСТОРОЖНО

Отстёгивая ремень проследите, чтобы язычок ремня не повредил ни обивку двери, ни другие детали салона.

¹⁾ Кроме спортивных сидений.

Регулировка по высоте ремней безопасности передних сидений

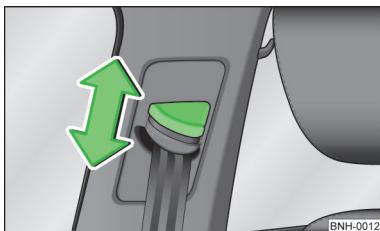

Илл. 163
Переднее сиденье: регулировка ремня по высоте

Сначала обязательно прочтите и примите к сведению вводную информацию и указания по технике безопасности на стр. 193.

С помощью регулировки по высоте можно адаптировать расположение передних ремней безопасности в области плеча согласно анатомическому строению тела пассажира.

- Нажмите на скобу регулятора и переместите её в нужном направлении (вверх или вниз) » илл. 163.
- После регулировки проверьте надёжность фиксации скобы регулятора, потянув ремень в обратном направлении.

Инерционные катушки и преднатяжители ремней безопасности

Введение

В этой главе вы найдёте сведения по следующим темам:

- Инерционная катушка ремня безопасности _____ 196
- Преднатяжители ремней _____ 196

Инерционная катушка ремня безопасности

Сначала обязательно прочтите и примите к сведению вводную информацию на стр. 196.

Каждый ремень безопасности снабжён инерционной катушкой.

При медленном вытягивании ремня безопасности он свободно вытягивается на всю длину. В случае рывка, ремень блокируется инерционной катушкой.

Она также блокирует ремень при сильном торможении, во время ускорения, при движении под уклон и в поворотах.

ВНИМАНИЕ

Если при рывке ремень безопасности не блокируется, его следует немедленно заменить на сервисном предприятии.

Преднатяжители ремней

Сначала обязательно прочтите и примите к сведению вводную информацию на стр. 196.

Безопасность **пристёгнутых** водителя и переднего пассажира повышается, благодаря преднатяжителям ремней на инерционных катушках передних трёхточечных ремней безопасности.

При лобовом столкновении, тяжесть которого превышает определённый порог, ремни безопасности автоматически натягиваются. Преднатяжители ремней могут сработать и при непристёгнутых ремнях.

При фронтальном или боковом столкновении определённой тяжести автоматически натягивается пристёгнутый ремень со стороны удара.

При лёгких фронтальных, боковых или задних ударах, при опрокидывании автомобиля, а также при авариях, в которых не возникают значительные силы, действующие спереди, преднатяжители не срабатывают.

! ВНИМАНИЕ

- Все работы с системой преднатяжителей ремней, а также снятие и установка отдельных её компонентов при выполнении других ремонтных работ должны выполняться только специалистами сервисного предприятия.
- Преднатяжители рассчитаны только на одно срабатывание. После срабатывания преднатяжителей необходима замена всей системы.

i Примечание

- При срабатывании преднатяжителей образуется дым. Дым не означает возгорание автомобиля.
- При утилизации автомобиля или компонентов системы преднатяжителей важно соблюдать национальное законодательство. Эти правила известны специалистам сервисных центров ŠKODA, и там вам предоставят всю необходимую информацию. ■

Подушки безопасности

Описание системы подушек безопасности

Введение

В этой главе вы найдёте сведения по следующим темам:

Описание системы _____ 198

Срабатывание подушек безопасности _____ 199

ВНИМАНИЕ

- Помните, что подушки безопасности могут обеспечить оптимальную защиту в случае столкновения только совместно с надлежащим образом застёгнутыми ремнями безопасности.
- Подушка безопасности не служит заменой ремня безопасности, а является одной из составных частей общей концепции пассивной безопасности в автомобиле.
- Для максимальной защиты пассажиров при срабатывании подушек безопасности передние сиденья должны быть отрегулированы в соответствии с ростом сидящих » [стр. 190](#), *Правильное положение на сиденье*.
- Не пристёгиваясь во время движения ремнём безопасности, наклонитесь слишком сильно вперёд или принимая на сиденье другое неправильное положение, вы существенно увеличиваете для себя риск получить травму, если произойдёт столкновение.



ВНИМАНИЕ

- Соблюдайте следующие правила обращения с подушками безопасности:
- При наличии сбоя в работе или неисправности незамедлительно проверьте систему подушек безопасности на сервисном предприятии. В противном случае существует опасность, что подушки не сработают при аварии.
 - Запрещается вносить изменения в узлы и детали системы подушек безопасности.

ВНИМАНИЕ (продолжение)

- Все работы с системой подушек безопасности, а также снятие и установка отдельных её компонентов при выполнении других ремонтных работ (например, снятие рулевого колеса) должны выполняться только специалистами сервисного предприятия.
- Ни в коем случае не вносить изменения в конструкцию переднего бампера или кузова.
- Выполнять какие-либо действия / манипуляции с компонентами системы подушек безопасности запрещается, т.к. это может привести к срабатыванию подушки безопасности.
- Система подушек безопасности рассчитана только на одно срабатывание. При срабатывании подушки безопасности система подушек безопасности подлежит замене.

Описание системы

 Сначала обязательно прочтите и примите к сведению вводную информацию и указания по технике безопасности  на [стр. 198](#).

Функциональное состояние системы подушек безопасности отображается контрольной лампой  в комбинации приборов » [стр. 21](#).

При срабатывании подушки безопасности наполняются газом и раскрываются.

При раскрывании подушек безопасности из них может выходить серо-белый или красный, безвредный газ. Это совершенно нормально и не вызывает возгорания в а/м.

Система подушек безопасности может (в зависимости от комплектации автомобиля) состоять из следующих компонентов:

- ▶ Электронный блок управления.
- ▶ Фронтальные подушки безопасности водителя и переднего пассажира » [стр. 200](#).
- ▶ Подушка безопасности для коленей водителя » [стр. 201](#).
- ▶ Боковые подушки безопасности » [стр. 202](#).
- ▶ Верхние подушки безопасности » [стр. 203](#).
- ▶ Контрольная лампа подушек безопасности в комбинации приборов » [стр. 21](#).
- ▶ Выключатель с замком для подушки безопасности переднего пассажира » [стр. 205](#).
- ▶ Контрольная лампа отключения/включения подушки безопасности переднего пассажира, в центральной части передней панели » [стр. 205](#).

i Примечание

- Система безопасности не требует обслуживания в течение всего своего срока службы.
- При продаже автомобиля передайте покупателю всю бортовую документацию. Проследите, чтобы в комплекте присутствовала, в частности, информация на подушку безопасности переднего пассажира, которая может быть отключена!
- При утилизации автомобиля или отдельных компонентов системы подушек безопасности обязательно должны соблюдаться законодательные нормы, действующие в соответствующей стране.

Срабатывание подушек безопасности



Сначала обязательно прочтите и примите к сведению вводную информацию и указания по технике безопасности **!** на стр. 198.

При этом, чтобы успеть обеспечить защиту в случае столкновения, подушки безопасности раскрываются за считанные доли секунды и с большой скоростью.

Система подушек безопасности работоспособна только при включенном зажигании.

В особых аварийных ситуациях могут одновременно сработать несколько подушек.

При лёгких фронтальных и боковых столкновениях, а также при ударах сзади, при переворачивании или опрокидывании автомобиля, подушки безопасности **не раскрываются**.

Факторы срабатывания

Нельзя для каждой отдельной ситуации установить общие условия срабатывания подушек безопасности. Важную роль играют, помимо прочего, характер препятствия, с которым сталкивается автомобиль (твёрдое или мягкое), угол столкновения, скорость автомобиля при столкновении и т. д.

Решающим для срабатывания подушек является процесс торможения (замедления скорости движения a/m). БУ анализирует процесс столкновения и активирует соответствующий элемент системы пассивной безопасности a/m .

Если возникающее при ударе и замеренное системой замедление автомобиля не будет выходить за границы сохранённых в блоке управления контрольных значений, то подушки безопасности раскрываться не будут, несмотря на то, что вследствие аварии автомобиль вполне может оказаться сильно повреждённым.

При сильном лобовом столкновении срабатывают следующие подушки безопасности:

- Фронтальная подушка безопасности водителя.
- Фронтальная подушка безопасности переднего пассажира.
- Подушка безопасности для коленей водителя.

При сильном боковом ударе срабатывают следующие подушки безопасности:

- Передняя боковая подушка безопасности со стороны удара.
- Задняя боковая подушка безопасности со стороны удара.
- Верхняя подушка безопасности со стороны удара.

При аварии со срабатыванием подушек безопасности:

- включается освещение салона (если выключатель освещения салона находится в положении, при котором освещение включается при открывании двери);
- включается аварийная световая сигнализация;
- отпираются замки всех дверей;
- перекрывается подача топлива в двигатель.

Обзор подушек безопасности

Введение

В этой главе вы найдёте сведения по следующим темам:

Фронтальные подушки безопасности	200
Подушка безопасности для коленей водителя	201
Боковые подушки безопасности	202
Верхняя подушка безопасности	203

Фронтальные подушки безопасности

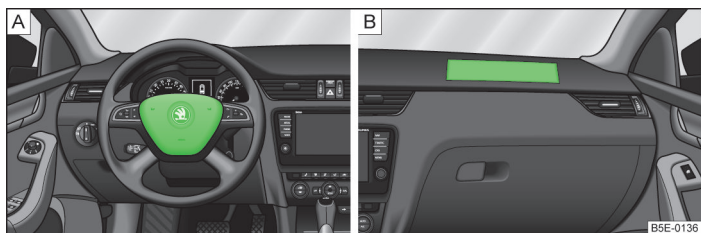

Илл. 164 Подушка безопасности водителя в рулевом колесе / подушка безопасности переднего пассажира в передней панели

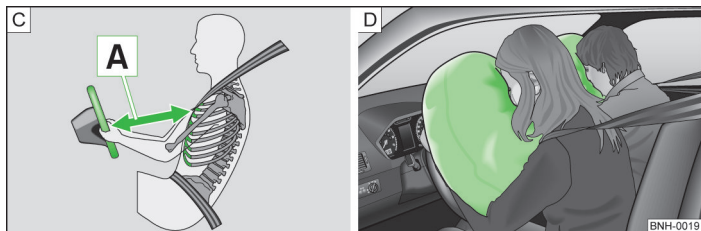

Илл. 165 Безопасное расстояние до рулевого колеса / наполненная газом подушка безопасности

 Сначала обязательно прочтите и примите к сведению вводную информацию на стр. 199.

Система передних подушек безопасности обеспечивает дополнительную защиту для головы и области груди водителя и переднего пассажира при лобовом столкновении в серьезной аварии.

Фронтальная подушка безопасности водителя расположена в рулевом колесе » илл. 164 - [A].

Фронтальная подушка безопасности переднего пассажира расположена в передней панели над вещевым ящиком » илл. 164 - [B].

Срабатывая, подушки безопасности раскрываются перед водителем и передним пассажиром » илл. 165 - [D]. При погружении водителя и переднего пассажира в полностью раскрывшуюся подушку безопасности их движение вперед плавно замедляется, в результате риск травмирования головы и верхней части тела уменьшается.

! ВНИМАНИЕ

Правильная посадка

- Для водителя и переднего пассажира очень важно всегда находиться на расстоянии не меньше 25 см от рулевого колеса или, соответственно, передней панели [A] » илл. 165. Если Вы не соблюдаете это минимальное расстояние, система подушек безопасности не сможет Вас защитить - Опасно для жизни! Кроме того, передние сиденья и подголовники всегда должны быть правильно отрегулированы в соответствии с ростом водителя / пассажира.
- При раскрытии, подушка безопасности развивает достаточно большие усилия, так что при неправильном положении сиденья или неправильном положении на сиденье возможно получение травм.
- Пространство между сидящими на сиденьях людьми и зоной раскрытия соответствующих подушек безопасности должно всегда оставаться свободным (в нём не должно быть ни других людей, ни животных, ни каких-либо предметов).

! ВНИМАНИЕ

Фронтальная подушка безопасности и перевозка детей

- Никогда не сажайте детей на переднее сиденье без специальных детских кресел! Раскрытие подушки в случае аварии может привести к травмам или гибели ребёнка!
- При установке на сиденье переднего пассажира детского сиденья, в котором ребёнок сидит спиной вперёд, фронтальную подушку безопасности переднего пассажира нужно обязательно отключить » стр. 204, *Отключение подушек безопасности*. Если этого не сделать, то, при срабатывании подушки безопасности переднего пассажира, ребёнок может получить тяжёлые травмы или даже погибнуть. При перевозке детей на переднем пассажирском сиденье соблюдайте соответствующие законы относительно использования детских кресел.

! ВНИМАНИЕ

Общие положения

- Запрещается что-либо наклеивать на рулевое колесо и поверхность модуля подушки безопасности в передней панели, а также чем-либо обтягивать эти части или дорабатывать / изменять их любым другим способом. Очищать эти части можно только сухой или смоченной водой салфеткой. Запрещается устанавливать или закреплять что-либо на крышках модулей подушек безопасности или в непосредственной близости от них (т.е., например, подстаканник, держатель для блокнота или мобильного телефона и т. п.).
- Никогда не кладите никакие предметы на поверхность модуля подушки безопасности переднего пассажира в передней панели.

Подушка безопасности для коленей водителя

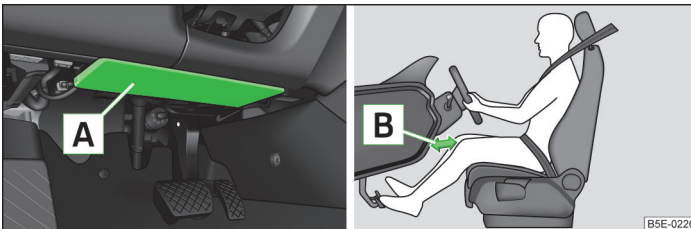

Илл. 166 Подушка безопасности для коленей водителя под рулевой колонкой

 Сначала обязательно прочтите и примите к сведению вводную информацию на стр. 199.

Подушка безопасности для коленей водителя обеспечивает высокую степень защиты ног водителя.

Коленная подушка безопасности водителя **А** располагается в нижней части передней панели под рулевой колонкой » илл. 166.

Подушка безопасности для коленей водителя срабатывает вместе с фронтальной подушкой безопасности при сильном лобовом столкновении.

При погружении в полностью раскрывшуюся подушку безопасности движение тела вперед безударно замедляется и снижается риск травмирования ног водителя.

! ВНИМАНИЕ

- Отрегулируйте продольное положение сиденья водителя так, чтобы расстояние от ног **В** до передней панели в области коленной подушки составляло не менее 10 см » илл. 166. В случае если размеры тела не позволяют выполнить это условие, следует обратиться на сервисное предприятие.
- Запрещается что-либо наклеивать на поверхность модуля подушки безопасности в передней панели под рулевой колонкой, а также чем-либо обтягивать эти части или дорабатывать / изменять их любым другим способом. Очищать эту часть можно только сухой или смоченной водой салфеткой. Запрещается устанавливать или закреплять что-либо на крышке модуля подушки безопасности или в непосредственной близости от неё.
- К ключу зажигания запрещается прикреплять блокирующие и тяжёлые предметы (связки ключей и т.д.). При срабатывании коленной подушки безопасности эти предметы могут быть отброшены и могут привести к травмам.

Боковые подушки безопасности

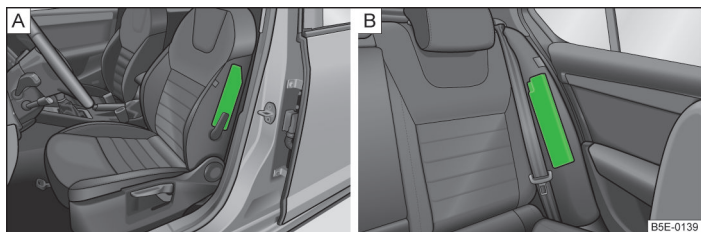

Илл. 167 Место установки боковых подушек безопасности: передней/задней

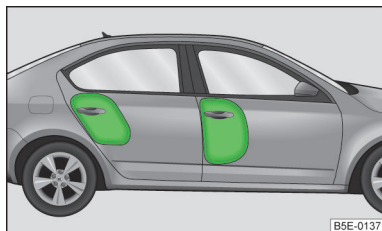

Илл. 168 Наполненные газом боковые подушки безопасности

 Сначала обязательно прочтите и примите к сведению вводную информацию на стр. 199.

Система боковых подушек безопасности обеспечивает дополнительную защиту для области верхней части тела (груди, живота и таза) водителя и пассажиров при боковом столкновении в серьезной аварии.

Передние боковые подушки безопасности установлены в спинках передних сидений » илл. 167 - [A].

Задние боковые подушки безопасности установлены между проёмом задней двери и спинкой заднего сиденья » илл. 167 - [B].

При срабатывании боковых подушек безопасности » илл. 168 с соответствующей стороны автоматически срабатывает верхняя подушка безопасности и преднатяжитель ремня безопасности.

При раскрытии при столкновении подушки безопасности снижаются усилия, действующие на водителя или пассажира, и уменьшается риск получения травм во всей верхней части тела (грудь, живот и таз) с обращённой к двери автомобиля стороны.

ВНИМАНИЕ

Соблюдайте следующие правила посадки на сиденье.

- Голова сидящего на сиденье человека никогда не должна находиться в области раскрытия боковой подушки безопасности. В противном случае при аварии это может привести к тяжёлым травмам. В особенности это относится к детям, перевозимым без соответствующего детского сиденья » стр. 209, *Безопасность детей и боковые подушки безопасности*.
- Пространство между людьми и зоной раскрытия соответствующих подушек безопасности должно всегда оставаться свободным (в нём не должно быть ни других людей, ни животных, ни каких-либо предметов). На дверях запрещается размещать какие бы то ни было принадлежности, например, подстаканники.
- Если дети принимают неправильное положение на сиденье во время движения, это существенно увеличивает для них риск получить травму, если произойдёт столкновение. Это может привести к тяжёлым травмам » стр. 207, *Детское сиденье*.

ВНИМАНИЕ

Блок управления подушек безопасности использует в своей работе датчики давления, установленные в передних дверях. Поэтому запрещается вносить какие-либо изменения в конструкцию дверей или обшивки дверей (например, устанавливать дополнительные динамики). Вызванные этим повреждения могут негативно повлиять на работоспособность системы подушек безопасности. Все работы с передними дверями и их обивкой должны выполняться только специалистами сервисного предприятия. Поэтому обратите внимание на следующие указания.

- Запрещается ездить на автомобиле со снятой внутренней обивкой двери.
- Запрещается ездить на автомобиле со снятыми элементами внутри обивки двери, если образовавшиеся отверстия не закрыты надлежащим образом.
- Запрещается ездить на автомобиле со снятыми динамиками дверей, если только отверстия под динамики не закрыты надлежащим образом.

! ВНИМАНИЕ (продолжение)

- При установке дополнительных динамиков или другого оборудования изнутри обивки двери все отверстия должны быть закрыты или заполнены соответствующим материалом.
- Все подобные работы должны проводиться в сервисном центре ŠKODA или на другом сервисном предприятии с квалифицированным персоналом.

! ВНИМАНИЕ

- На имеющиеся крючки разрешается вешать только лёгкую одежду. В карманах одежды не должно находиться тяжёлых предметов и предметов с острыми краями.
- Запрещается воздействовать на элементы а/м слишком большими нагрузками, например, сильными ударами, толчками ногами и т. п., на спинки сидений, это может привести к повреждению системы. Боковые подушки в этом случае не сработают!
- На сиденье водителя и переднего пассажира не допускается надевать никакие защитные или декоративные чехлы, кроме тех, для которых имеется для этого непосредственное разрешение от ŠKODA. Боковые подушки безопасности раскрываются из спинок сидений «через» обивку и чехлы, которые должны быть специально на это рассчитаны. Чехлы, которые не были проверены и разрешены для использования с подушками безопасности, могут не дать подушке безопасности возможности выполнить свою защитную функцию.
- Повреждения оригинальной обивки сидений в области установки боковых подушек безопасности должны быть незамедлительно устранены на соответствующем сервисном предприятии.
- Модули подушек безопасности в передних сиденьях не должны иметь повреждений, трещин и глубоких царапин. Вскрытие модулей не допускается.

Верхняя подушка безопасности

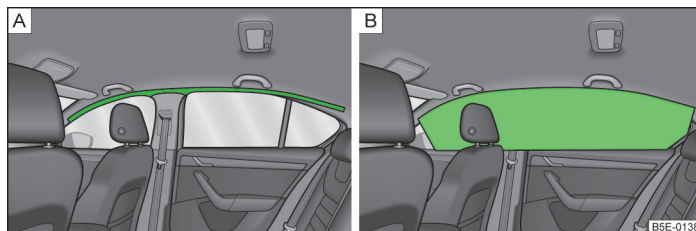

Илл. 169 Место установки верхней подушки безопасности / Наполненная газом верхняя подушка безопасности

 Сначала обязательно прочтите и примите к сведению вводную информацию на стр. 199.

Система верхних подушек безопасности обеспечивает дополнительную защиту для головы и области шеи водителя и пассажиров при боковом столкновении в серьёзной аварии.

Верхние подушки безопасности устанавливаются над дверями, с обеих сторон салона » илл. 169 - [A].

При боковом столкновении верхняя подушка срабатывает вместе с соответствующей боковой подушкой и преднатяжителем ремня безопасности переднего сиденья со стороны столкновения.

При срабатывании подушка перекрывает область стекла передней и задней двери, а также область стойки двери » илл. 169 - [B].

Удар головой о детали салона благодаря сработавшей верхней подушке безопасности смягчается. Благодаря снижению усилий, действующих в районе головы и некоторому ограничению возможных движений головы, уменьшаются и нагрузки и на шейную область.

Также при боковом ударе верхняя подушка безопасности обеспечивает дополнительную защиту благодаря закрытию передней дверной стойки. ►

! ВНИМАНИЕ

Общие положения

- В области раскрытия верхней подушки безопасности не должно находиться никаких предметов, способных помешать раскрытию подушки безопасности.
- На имеющиеся крючки разрешается вешать только лёгкую одежду. В карманах одежды не должно находиться тяжёлых предметов и предметов с острыми краями. Кроме того запрещается использовать плечики для одежды.
- В результате установки не предусмотренных принадлежностей в области верхних подушек при срабатывании подушек может значительно снизиться защитный эффект верхней подушки безопасности. При раскрытии сработавшей верхней подушки при определённых обстоятельствах части используемых принадлежностей могут быть отброшены в салон и могут травмировать пассажиров и водителя » стр. 215.
- Запрещается отворачивать солнцезащитные козырьки в сторону боковых стёкол, в область срабатывания подушек безопасности, если на козырьках закреплены какие-либо предметы, например авторучки. При срабатывании верхних подушек это может привести к травмированию водителя и пассажиров.
- Пространство между людьми и зоной раскрытия верхних подушек безопасности должно всегда оставаться свободным, в нём не должно быть ни других людей (в том числе и детей), ни животных, ни каких-либо предметов. Кроме того, находящимся в автомобиле людям запрещается во время движения высовываться из окна, т.е., например, высовывать из окна голову или руку.

! ВНИМАНИЕ

Блок управления подушек безопасности использует в своей работе датчики давления, установленные в передних дверях. Поэтому запрещается вносить какие-либо изменения в конструкцию дверей или обшивки дверей (например, устанавливать дополнительные динамики). Вызванные этим повреждения могут негативно повлиять на работоспособность системы подушек безопасности. Все работы с передними дверями и их обивкой должны выполняться только специалистами сервисного предприятия. Поэтому обратите внимание на следующие указания.

- Запрещается ездить на автомобиле со снятой внутренней обивкой двери.
- Запрещается ездить на автомобиле со снятыми элементами внутри обивки двери, если образовавшиеся отверстия не закрыты надлежащим образом.
- Запрещается ездить на автомобиле со снятыми динамиками дверей, если только отверстия под динамики не закрыты надлежащим образом.
- При установке дополнительных динамиков или другого оборудования изнутри обивки двери все отверстия должны быть закрыты или заполнены соответствующим материалом.
- Все подобные работы должны проводиться в сервисном центре ŠKODA или на другом сервисном предприятии с квалифицированным персоналом.

i Примечание

В автомобиле с верхней подушкой безопасности на облицовке стойки В имеется надпись AIRBAG.

Отключение подушек безопасности

Введение

В этой главе вы найдёте сведения по следующим темам:

- Отключение подушек безопасности 205
- Отключение фронтальной подушки безопасности переднего пассажира 205

Отключение подушек безопасности



Сначала обязательно прочтите и примите к сведению вводную информацию на стр. 204.

Возможность отключения подушек безопасности предусмотрена для использования в определённых случаях, например:

- Когда на переднем пассажирском сиденье устанавливается детское сиденье, в котором ребёнок располагается спиной по направлению движения (в некоторых странах согласно национальным законам лицом по направлению движения) » стр. 207, *Безопасная перевозка детей*.
- Если, несмотря на правильную регулировку положения сиденья водителя, водителю не удаётся соблюсти минимальное удаление 25 см между центром рулевого колеса и грудной клеткой.
- Если в связи с инвалидностью в автомобиле необходимо установить специальное оборудование.
- Когда в автомобиле устанавливаются другие сиденья (например, ортопедические сиденья без боковых подушек безопасности).

Подушку безопасности переднего пассажира можно отключить с помощью выключателя с замком » стр. 205, *Отключение фронтальной подушки безопасности переднего пассажира*.

Если требуется отключить другие подушки безопасности, рекомендуем делать это в сервисном центре ŠKODA.



Контроль системы подушек безопасности

Готовность системы подушек безопасности контролируется электроникой, в т. ч. когда одна из подушек безопасности отключена.

Подушка безопасности отключена с помощью тестера

- Контрольная лампа  при включении зажигания загорается на 4 секунды и после этого мигает примерно 12 секунд.

Фронтальная подушка безопасности отключена выключателем с замком в вещевом ящике

- Контрольная лампа  горит после включения зажигания в течение 4 секунд.
- Контрольная лампа  OFF  [3] » илл. 170 на стр. 205 загорается после включения зажигания.

i Примечание

- Учитывайте национальные законы относительно отключения подушки безопасности.
- В сервисном центре ŠKODA вы можете узнать, какие подушки безопасности вашего а/м могут или должны быть отключены.

Отключение фронтальной подушки безопасности переднего пассажира





Илл. 170 Выключатель с замком для подушки безопасности переднего пассажира / контрольная лампа отключения/включения подушки безопасности переднего пассажира



Сначала обязательно прочтите и примите к сведению вводную информацию на стр. 204.

Выключатель с замком отключает только фронтальную подушку безопасности переднего пассажира.

Выключение

- Выключите зажигание.
- Откройте вещевой ящик со стороны переднего пассажира.
- Поверните с помощью ключа цилиндр выключателя подушки безопасности в положение [2] » илл. 170 OFF.
- Закройте вещевой ящик на стороне переднего пассажира.
- Проверьте, горит ли контрольная лампа  OFF  в надписи [3] PASSENGER AIR BAG ON OFF после включения зажигания.

Включение

- Выключите зажигание.

- Откройте вещевой ящик со стороны переднего пассажира.
- Поверните с помощью ключа цилиндр выключателя подушки безопасности в положение **1** » илл. 170 **ON**.
- Закройте вещевой ящик на стороне переднего пассажира.
- Проверьте, горит ли контрольная лампа **ON** ☺ в надписи **3** **PASSENGER AIR BAG ON OFF** после включения зажигания.

Контрольная лампа **ON** ☺ гаснет через 65 секунд после смены статуса выключателя подушки безопасности, или после включения зажигания.

! ВНИМАНИЕ

- Включение или отключение подушки безопасности находится в сфере ответственности водителя.
- Подушку безопасности отключать только при выключенном зажигании! В противном случае в системе отключения подушки может появиться неисправность.
- Если контрольная лампа **ON OFF** мигает, то подушка безопасности переднего пассажира не сработает при столкновении! Как можно скорее проверьте систему подушек безопасности на сервисном предприятии.

Безопасная перевозка детей

Детское сиденье

Введение

В этой главе вы найдёте сведения по следующим темам:

Установка детского сиденья на сиденье переднего пассажира	208
Безопасность детей и боковые подушки безопасности	209
Градации детских сидений	209
Использование детских сидений, закрепляемых ремнём безопасности	209

Перевозить детей на заднем сиденье безопаснее чем на сиденье переднего пассажира.

Однако, костно-мышечная система ребёнка, в отличие от взрослого человека, сформирована не полностью. В результате риск получения травм у детей выше, чем у взрослых.

Перевозку детей необходимо осуществлять с соблюдением соответствующих законодательных требований.

Следует использовать детские сиденья, отвечающие стандарту ECE-R 44. ECE-R означает: положение экономической комиссии для Европы (Economic Commission for Europe - Regulation).

Детские сиденья согласно стандарту ECE-R 44 обозначаются не стирающимся контрольным знаком: большая буква E в круге, а под ней код.

ВНИМАНИЕ

- При использовании детских кресел соблюдайте соответствующие государственные законы.
- Запрещается сажать детей (в том числе младенцев!) - на колени.
- Никогда не оставляйте детей в автомобиле без присмотра. При определённых экстремальных климатических условиях в а/м может установиться угрожающая жизни температура.

ВНИМАНИЕ (продолжение)

- Во время движения ребёнок всегда должен быть пристёгнут! Иначе при аварии его может отбросить в сторону, что угрожает серьёзными травмами самому ребёнку и другим пассажирам.
- Когда ребёнок во время движения автомобиля слишком сильно наклоняется вперёд или занимает другое неправильное положение на сиденье, он подвергает себя повышенному риску травмы в случае аварии. Это имеет особое значение для детей, которые перевозятся на сиденье переднего пассажира - срабатывание подушки безопасности может привести к тяжёлым травмам или к гибели ребенка!
- Обязательно соблюдайте указания производителя детского сиденья, касающиеся правильного положения ремня безопасности. Неправильно расположенные ремни могут даже при лёгкой аварии привести к травмам.
- Необходимо проверять правильность расположения ремней безопасности. Следите также, чтобы ремень безопасности не оказался повреждён предметами или фурнитурой с острыми краями.
- При установке на сиденье переднего пассажира детского сиденья, в котором ребёнок сидит спиной вперёд, фронтальную подушку безопасности переднего пассажира нужно обязательно отключить. Дополнительная информация » [стр. 208](#), *Установка детского сиденья на сиденье переднего пассажира.*

ОСТОРОЖНО

- Перед установкой ориентированного по направлению движения вперёд детского сиденья поднимите соответствующий подголовник на максимальную высоту.
- Если подголовник и в самом верхнем положении мешает установке детского сиденья, снимите подголовник » [стр. 79](#). После снятия детского сиденья установите подголовник на место.

Примечание

Мы рекомендуем использовать детские сиденья из ассортимента оригинальных аксессуаров ŠKODA. Эти детские сиденья разработаны для использования в а/м ŠKODA, эти детские сиденья прошли соответствующие испытания. Они соответствуют стандарту ECE-R 44.

Установка детского сиденья на сиденье переднего пассажира

Никогда не устанавливайте детское удерживающее устройство, в котором ребёнок сидит спиной вперёд по направлению движения, на сиденье, перед которым установлена неотключаемая подушка безопасности. Ребёнок может получить тяжёлые и даже смертельные травмы при срабатывании подушки безопасности.

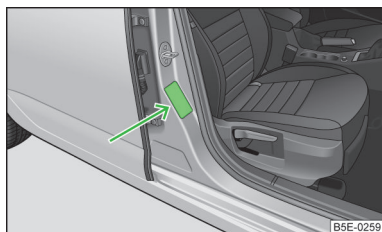

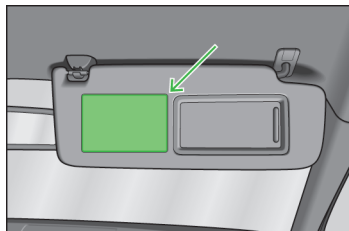

Илл. 171
Наклейка на стойке В со стороны переднего пассажира.



B5E-0260

Илл. 172 Солнцезащитный козырёк со стороны переднего пассажира / наклейка

 Сначала обязательно прочтите и примите к сведению вводную информацию и указания по технике безопасности  на стр. 207.

Мы рекомендуем вам по причинам безопасности детское сиденье по возможности устанавливать на заднее сиденье.

При использовании для перевозки ребёнка детского сиденья, установленного на сиденье переднего пассажира, необходимо соблюдать следующие указания.

- ▶ При установке на сиденье переднего пассажира детского сиденья, в котором ребёнок сидит спиной вперёд, фронтальную подушку безопасности переднего пассажира необходимо обязательно отключить .
- ▶ Установите спинку сиденья переднего пассажира по возможности вертикально, чтобы спинка детского сиденья прилегала к ней плотно.
- ▶ Отодвиньте сиденье переднего пассажира как можно дальше назад, чтобы оно упиралось в расположенное за ним детское сиденье.
- ▶ В случае детских сидений 2-й или 3-й группы по весу следует учитывать, что закреплённая на подголовнике детского сиденья скоба должна находиться почти или точно на той же высоте, что и скоба на средней стойке со стороны переднего пассажира.
- ▶ Установить регулируемое по высоте сиденье переднего пассажира максимально вверх.
- ▶ Отрегулировать ремень безопасности переднего пассажира на максимальную высоту.
- ▶ Расположить детское сиденье на сиденье переднего пассажира и закрепить его согласно руководству по эксплуатации этого детского сиденья от производителя сиденья. Усадить ребёнка на сиденье и пристегнуть его согласно руководству по эксплуатации детского сиденья.

ВНИМАНИЕ

- При установке на сиденье переднего пассажира детского сиденья, в котором ребёнок сидит спиной вперёд, фронтальную подушку безопасности переднего пассажира нужно обязательно отключить  стр. 204, Отключение подушек безопасности.
- При включённой подушке безопасности переднего пассажира **никогда** не устанавливайте на сиденье переднего пассажира детское сиденье, в котором ребёнок перевозится спиной по направлению движения. Часть такого детского сиденья находится в зоне раскрытия фронтальной подушки безопасности переднего пассажира. При раскрытии подушка безопасности может причинить ребёнку тяжёлые и даже опасные для жизни травмы.

ВНИМАНИЕ (продолжение)

- Об этом напоминает также наклейка, находящаяся в одном из следующих мест:
 - На стойке В со стороны переднего пассажира » илл. 171. Эта наклейка видна при открытой двери переднего пассажира.
 - На солнцезащитном козырьке со стороны переднего пассажира. У автомобилей в некоторых экспортных исполнениях на солнцезащитном козырьке со стороны переднего пассажира имеется наклейка » илл. 172.
- В случае детских сидений 2-й или 3-й группы по весу следует учитывать, что закреплённая на подголовнике детского сиденья скоба должна находиться почти или точно на той же высоте, что и скоба на средней стойке со стороны переднего пассажира.
- Если детское сиденье для перевозки детей спиной по направлению движения больше не используется, фронтальную подушку безопасности переднего пассажира следует снова включить.

Безопасность детей и боковые подушки безопасности

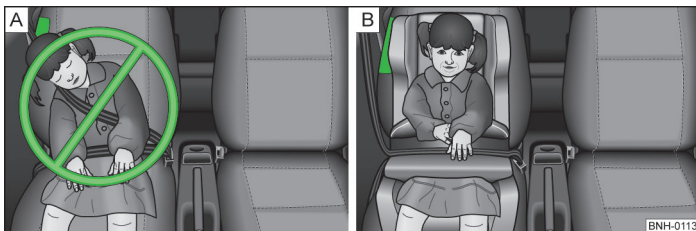

Илл. 173 Неправильно пристёгнутый ребёнок в неправильном положении на сиденье - подвергается в опасности при срабатывании боковой подушки безопасности / Правильно пристёгнутый ребёнок в детском сиденье.

Сначала обязательно прочтите и примите к сведению вводную информацию и указания по технике безопасности на стр. 207.

Ребёнок не должен находиться в области раскрытия боковой подушки безопасности » илл. 173 - А.

Между ребёнком и областью раскрытия боковой подушки должно быть достаточно места, чтобы боковая подушка могла обеспечить наилучшую защиту » илл. 173 - Б.

ВНИМАНИЕ

- Голова ребёнка ни в коем случае и никогда не должна находиться в зоне раскрытия боковой подушки безопасности - опасность травмы!
- Не укладывать никаких предметов в области раскрытия боковых подушек - опасность травм!

Градации детских сидений

Сначала обязательно прочтите и примите к сведению вводную информацию и указания по технике безопасности на стр. 207.

Градации детских сидений согласно стандарту ECE-R 44.

Группа	Вес ребёнка	Приблизительный возраст
0	до 10 кг	до 9 месяцев
0+	до 13 кг	до 18 месяцев
1	9-18 кг	до 4 лет
2	15-25 кг	до 7 лет
3	22-36 кг	старше 7 лет

Использование детских сидений, закрепляемых ремнём безопасности

Сначала обязательно прочтите и примите к сведению вводную информацию и указания по технике безопасности на стр. 207.

Таблица применимости детских сидений, закрепляемых ремнём безопасности, на соответствующих сиденьях автомобиля в соответствии с ECE-R 16.

Группа	Сиденье переднего пассажира	Задние сиденья наружные	Заднее сиденье среднее
0 до 10 кг	U	U	U
0+ до 13 кг	U	U	U
1 9-18 кг	U	U	U
2 15-25 кг	U	U	U
3 22-36 кг	U	U	U

U Категория детского сиденья «универсальное» - детское сиденье, для которого предусмотрено крепление на сиденье автомобиля ремнём безопасности.

Системы крепления

Введение

В этой главе вы найдёте сведения по следующим темам:

Проушины системы ISOFIX	210
Использование детских сидений системы ISOFIX	211
Проушины системы крепления TOP TETHER	212

Проушины системы ISOFIX



Илл. 174
Заднее сиденье: ISOFIX



Сначала обязательно прочтите и примите к сведению вводную информацию на стр. 210.

Между подушкой и спинкой крайних задних сидений или сиденья переднего пассажира находятся две проушины для крепления детского сиденья с системой крепления ISOFIX » илл. 174.

Вначале снимите крышки, чтобы получить доступ к проушинам.

После снятия детского сиденья установите крышки на место.

ВНИМАНИЕ

- При установке/снятии детского сиденья с системой ISOFIX обязательно учитывайте инструкцию производителя детского сиденья.
- К предусмотренным для установки детского сиденья с системой ISOFIX проушинам никогда не крепить другие детские сиденья, ремни или предметы - риск для жизни!

Примечание

- Детское сиденье с креплением ISOFIX может быть установлено в а/м с системой ISOFIX, только если это сиденье допущено к использованию на данном а/м. Дополнительную информацию можно получить на дилерском предприятии ŠKODA.
- Детские сиденья с системой ISOFIX можно выбрать из предложения оригинальных аксессуаров ŠKODA.

Использование детских сидений системы ISOFIX



Сначала обязательно прочтите и примите к сведению вводную информацию на стр. 210.

Таблица применимости детских сидений с системой крепления ISOFIX, на соответствующих сиденьях автомобиля в соответствии со стандартом ECE-R 16.

Группа	Класс по росту детского сиденья ^{a)}	Сиденье переднего пассажира ^{b)}	Заднее сиденье крайнее	Заднее сиденье центральное
0 до 10 кг	E	X	IL-SU	X
0+ до 13 кг	E	X	IL-SU	X
	D			
	C			
1 9-18 кг	D	X	IL-SU IUF	X
	C			
	B			
	B1			
	A			

^{a)} Группа указана на табличке, размещённой на детском сиденье.

^{b)} Если сиденье переднего пассажира оборудовано проушинами системы ISOFIX, то оно подходит для установки детского сиденья с системой крепления ISOFIX категории «полууниверсальное».

IL-SU Сиденье подходит для установки детского сиденья с системой крепления ISOFIX категории «полууниверсальное». Категория «полууниверсальное» означает, что детское сиденье с системой крепления ISOFIX разрешено к установке в Ваш автомобиль. Учитывать перечень автомобилей, прилагаемый к детскому сиденью.

IUF Сиденье пригодно для установки детского сиденья с системой крепления ISOFIX категории «универсальное» и крепления с помощью верхнего ремня TOP TETHER.

X Сиденье не оборудовано проушинами для системы ISOFIX. ■

Проушины системы крепления TOP TETHER

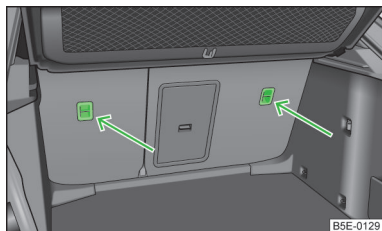

Илл. 175
Проушины системы TOP
TETHER



Сначала обязательно прочтите и примите к сведению вводную информацию на стр. 210.

Проушины для крепления верхнего ремня фиксации детского сиденья с системой TOP TETHER находятся на задней стороне спинки крайних задних сидений » [илл. 175](#).

! ВНИМАНИЕ

- При установке/снятии детского сиденья с системой TOP TETHER обязательно учитывайте инструкцию производителя детского сиденья.
- Детские сиденья с системой TOP TETHER использовать только на сиденьях с соответствующими проушинами.
- За одну проушину следует крепить всегда только один ремень одного детского сиденья.
- Запрещается самостоятельно выполнять какую-либо доработку автомобиля, например, вкручивать винты или устанавливать какие-либо другие крепления.

Указания по использованию

Уход за автомобилем

Периодичность технического обслуживания (ТО)

Введение

В этой главе вы найдёте сведения по следующим темам:

Интервалы ТО - общая информация	213
Фиксированные интервалы ТО Q11 - Q14	214
ТО с гибкими интервалами Q16	214
Информация о сервисном обслуживании ŠKODA	215

Чтобы Вы могли своевременно выполнить все виды технического обслуживания, указанные производителем, и ничего не забыли, об этом Вам напомнит индикатор технического обслуживания в комбинации приборов.

Своевременное и профессиональное проведение обязательных сервисных работ в соответствии с указаниями производителя является одним из условий предъявления возможных гарантийных претензий.

Проведение ТО подтверждается заверенной отметкой в сервисной книжке и в соответствующих документах, прилагаемых к счёту.

Указанные интервалы технического обслуживания соответствуют нормальным условиям эксплуатации.

В случае тяжёлых условий эксплуатации некоторые виды ТО необходимо проводить до наступления срока следующего технического обслуживания, или в пределах установленных межсервисных интервалов. Это касается, прежде всего, очистки или замены фильтрующего элемента воздушного фильтра в регионах с высокой запылённостью, и проверки и замены зубчатого ремня, но также и автомобилей с дизельными двигателями с сажевым фильтром, так как масло в таких двигателях подвергается повышенным нагрузкам.

Тяжёлыми условиями эксплуатации являются:

- топливо с повышенным содержанием серы,
- частые поездки на небольшие расстояния,
- длительная работа двигателя на холостом ходу (например, при эксплуатации в качестве такси),

- эксплуатация в условиях сильной запылённости,
- частая эксплуатация автомобиля с прицепом,
- преобладание режима движения с частыми остановками и троганиями с места, например, в условиях напряжённого городского движения,
- преобладающая эксплуатация в зимних условиях.

Мастер-консультант сервисного центра даст Вам консультацию по поводу того, требуют ли условия эксплуатации Вашего автомобиля проведения работ в пределах стандартных межсервисных интервалов.

Стоимость обслуживания в значительной мере зависит от конкретного объёма необходимых работ, от модели, комплектации и от состояния автомобиля.

Примечание

- Все виды сервисных работ, включая замену и дозаправку рабочих жидкостей, являются для клиента платными даже в период действия гарантии, если гарантийными обязательствами ŠKODA AUTO a.s. или другими условиями договора не предусмотрено иное.
- Относительно объёма работ, соответствующих каждому виду ТО, Вы будете проинформированы сервисным центром.

Интервалы ТО - общая информация

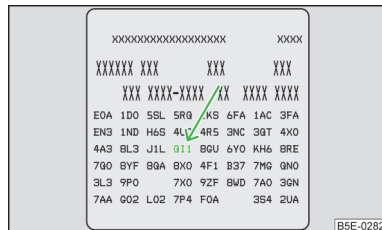

Ilл. 176
Наклейка с данными автомобиля: межсервисный интервал

Сначала обязательно прочтите и примите к сведению вводную информацию на стр. 213.

Межсервисный интервал, установленный производителем для Вашего автомобиля, указан на наклейке » илл. 176, которая находится под фальшполом багажного отсека.

Для Вашего автомобиля установлен один из следующих вариантов интервалов ТО:

- ТО с фиксированными интервалами Q11;
- ТО с фиксированными интервалами Q12;
- ТО с фиксированными интервалами Q13;
- ТО с фиксированными интервалами Q14;
- ТО с гибкими интервалами Q16.

На автомобиле, эксплуатируемом с гибкими интервалами технического обслуживания, допускается использовать (как для залива, так и для долива) только предписанное моторное масло и ни в коем случае никакое другое.

Если соответствующего масла не имеется в наличии, для замены масла действуют фиксированные интервалы ТО. В этом случае автомобиль необходимо перекодировать (перевести счётчик интервалов ТО) на фиксированные интервалы ТО.

Примечание

- Соответствующие спецификации моторного масла » стр. 235.
- Перенастройка с гибкого межсервисного интервала на фиксированный, или с фиксированного на гибкий, по Вашему желанию может быть проведена в сервисном центре.

Фиксированные интервалы ТО Q11 – Q14

 Сначала обязательно прочтите и примите к сведению вводную информацию на стр. 213.

Инспекционный сервис	Q11 - Q14	Первый сервис через 2 года или через 30 000 км ^{а)} , затем ежегодно или через 30 000 км ^{а)} .
		Ежегодно или через 15 000 км ^{а)} (для России).
Сервис по замене масла	Q11	Ежегодно или через 5 000 км ^{а)} .
	Q12	Ежегодно или через 7 500 км ^{а)} .
	Q13	Ежегодно или через 10 000 км ^{а)} .
	Q14	Ежегодно или через 15 000 км ^{а)} .
Замена тормозной жидкости		Первая замена через 3 года, затем каждые 2 года.

^{а)} В зависимости от того, что наступит раньше.

ВНИМАНИЕ

Тормозную жидкость необходимо обязательно менять первый раз через 3 года, а затем каждые 2 года. Тормозная жидкость, работающая дольше, чем указано выше, при интенсивном торможении может закипеть, с образованием в тормозной системе паровых пробок. В результате тормоза могут отказаться, что приведёт к аварии!

Примечание

При эксплуатации автомобиля на дизельном топливе с повышенным содержанием серы сервис по замене масла должен выполняться каждые 7 500 км. В каких странах дизельное топливо имеет повышенное содержание серы Вы можете узнать в Вашем сервисном центре.

ТО с гибкими интервалами Q16

 Сначала обязательно прочтите и примите к сведению вводную информацию на стр. 213.

Установление срока межсервисного интервала зависит от интенсивности и местных условий эксплуатации автомобиля. Например, если автомобиль используется для поездок на короткие расстояния, он испытывает другие нагрузки, чем при использовании для поездок на дальние расстояния. Поэтому межсервисные интервалы в эти случаях различаются.

Инспекционный сервис	Первый сервис через 2 года или через 30 000 км ^{а)} , затем ежегодно или через 30 000 км ^{а)} .
Сервис по замене масла	По индикатору технического обслуживания (но не позже, чем через 2 года или 30 000 км ^{а)}).
Замена тормозной жидкости	Первая замена через 3 года, затем каждые 2 года.

^{а)} В зависимости от того, что наступит раньше.

ВНИМАНИЕ

Тормозную жидкость необходимо обязательно менять первый раз через 3 года, а затем каждые 2 года. Тормозная жидкость, работающая дольше, чем указано выше, при интенсивном торможении может закипеть, с образованием в тормозной системе паровых пробок. В результате тормоза могут отказать, что приведёт к аварии!

Информация о сервисном обслуживании ŠKODA



Сначала обязательно прочтите и примите к сведению вводную информацию на стр. 213.

Для обслуживания Вашего автомобиля существует обширная сеть предприятий сервис-партнёров ŠKODA.

Сервисные центры ŠKODA оснащены самым современным оборудованием, специально разработанным для обслуживания автомобилей ŠKODA. На них работают хорошо обученные специалисты, в распоряжении которых всегда имеется широкий ассортимент оригинальных деталей ŠKODA и оригинальных принадлежностей и аксессуаров ŠKODA.

Все сервис-партнёры ŠKODA работают в соответствии с последними рекомендациями и указаниями производителя. Таким образом, все услуги по техническому обслуживанию и ремонту оказываются своевременно и с высоким качеством. Строгое выполнение этих директив и инструкций является залогом безопасной эксплуатации автомобиля и его надёжности.

Помимо этого, сервис-партнёры ŠKODA предлагают целый ряд дополнительных услуг.

Таким образом, сервисные центры ŠKODA достаточно подготовлены к обслуживанию Вашего автомобиля и качественному выполнению всех работ. Поэтому рекомендуем Вам обслуживать Ваш автомобиль у одного из сервис-партнёров ŠKODA.

Сервисные работы, перенастройки и технические изменения

Введение

В этой главе вы найдёте сведения по следующим темам:

Государственные технические проверки / осмотры	216
Сервисный центр ŠKODA	216
Оригинальные детали ŠKODA	217
Оригинальные принадлежности и аксессуары ŠKODA	217
Спойлер	218
Защита компонентов	218
Подушки безопасности	218

Указания и рекомендации ŠKODA AUTO a.s. необходимо соблюдать при проведении любых работ по перенастройке, ремонту или внесению технических изменений на вашем автомобиле.

Строгое выполнение этих указаний и рекомендаций является залогом безопасной эксплуатации и технической исправности вашего автомобиля. После проведённых работ по перенастройке, ремонту и внесению технических изменений автомобиль будет соответствовать текущим правилам допуска транспортных средств к движению.

Перед покупкой аксессуаров, деталей или проведением любых работ по перенастройке, ремонту или внесению технических изменений на вашем автомобиле обязательно проконсультируйтесь на дилерском предприятии ŠKODA » стр. 216.

ВНИМАНИЕ

- Неквалифицированно выполненные работы на вашем автомобиле могут привести к неисправностям — опасность аварии с тяжёлыми последствиями!
- Работы по перенастройке, ремонту и внесению технических изменений рекомендуется выполнять только на сервисном предприятии.
- Вмешательство в электронные системы и программное обеспечение может привести к неполадкам в работе. По причине объединения в сеть электронных компонентов эти нарушения могут повредить не только одну

ВНИМАНИЕ (продолжение)

систему, но и другие системы. Безопасность эксплуатации автомобиля может оказаться под серьёзной угрозой, а его узлы могут подвергнуться усиленному износу.

■ Дилерское предприятие ŠKODA не несёт ответственности за изделия, которые не были разрешены к применению компанией ŠKODA AUTO a.s., даже если речь идёт об изделиях, имеющих официальное разрешение на эксплуатацию или одобрение государственного контрольного органа.

ВНИМАНИЕ

■ Мы рекомендуем использовать для автомобиля только официально одобренные оригинальные аксессуары ŠKODA и оригинальные детали ŠKODA. Их надёжность, безопасность и применимость для вашего автомобиля гарантированы.

■ Оригинальные аксессуары ŠKODA и оригинальные детали ŠKODA можно приобрести на дилерском предприятии ŠKODA, где их также квалифицированно установят на ваш автомобиль.



Предписание по охране окружающей среды

Владелец автомобиля должен сохранять техническую документацию на установленное оборудование или выполненные работы для последующей передачи её в службу утилизации вместе с автомобилем. Это позволит гарантированно утилизировать автомобиль с соблюдением норм и правил охраны окружающей среды.

Примечание

Повреждения по причине изменений, выполненных без одобрения изготовителя, не являются гарантийным случаем.

Государственные технические проверки / осмотры



Сначала обязательно прочтите и примите к сведению вводную информацию и указания по технике безопасности  на стр. 215.

Во многих странах существуют правовые нормы, требующие проведения проверки эксплуатационной безопасности и/или токсичности отработавших газов автомобиля через определенные промежутки времени. Такие проверки могут осуществляться в сервисных центрах или на пунктах проверки, имеющих государственную аккредитацию.

Сервис-партнёры ŠKODA информированы о проверках, установленных законодательством, и могут подготовить Ваш автомобиль для прохождения такой проверки или поддерживать его в состоянии готовности к такой проверке. По желанию клиента сервисные центры могут непосредственно провести установленные проверки, при условии, что они располагают соответствующими средствами для этих проверок. Это экономит Ваше время и Ваши деньги.

Даже если Вы предполагаете поручить подготовку Вашего автомобиля к прохождению обязательного контроля сертифицированной экспертной организации, рекомендуем Вам предварительно обсудить эти вопросы с сервис-консультантом Вашего сервис-партнёра ŠKODA.

Сервис-консультант подскажет Вам на какие пункты, по его мнению, следует обратить внимание, чтобы автомобиль беспрепятственно прошёл технический контроль. Тем самым Вы избежите дополнительных расходов, связанных с возможным повторным техосмотром.

Сервисный центр ŠKODA



Сначала обязательно прочтите и примите к сведению вводную информацию и указания по технике безопасности  на стр. 215.

Сервисные центры ŠKODA оснащены самым современным оборудованием, специально разработанным для обслуживания автомобилей ŠKODA. На них работают хорошо обученные специалисты, у которых для выполнения работ по перенастройке, ремонту и внесению технических изменений всегда имеется широкий ассортимент оригинальных деталей ŠKODA и оригинальных принадлежностей и аксессуаров ŠKODA.

Все сервисные центры ŠKODA работают в соответствии с последними рекомендациями и указаниями ŠKODA AUTO a.s. Поэтому любые услуги по техническому обслуживанию и ремонту оказываются своевременно и с высоким качеством. Строгое выполнение этих директив и инструкций является залогом безопасной эксплуатации автомобиля и его надёжности.

Таким образом, сервисные центры ŠKODA достаточно подготовлены к обслуживанию вашего автомобиля и качественному выполнению всех работ. Поэтому выполнение любых работ по перенастройке, ремонту и внесению технических изменений на вашем автомобиле рекомендуем поручать сервис-партнёрам ŠKODA.

Оригинальные детали ŠKODA



Сначала обязательно прочтите и примите к сведению вводную информацию и указания по технике безопасности  на стр. 215.

Рекомендуем при ремонте Вашего автомобиля использовать оригинальные детали ŠKODA, поскольку эти детали допущены к применению ŠKODA AUTO a.s.. По исполнению, размерам и материалам они строго соответствуют требованиям ŠKODA AUTO a.s. и идентичны деталям, применяемым в серийном производстве.

При использовании этих деталей ŠKODA Auto гарантирует безопасность, надёжность и длительный срок службы. Поэтому рекомендуем использовать только оригинальные детали ŠKODA.

ŠKODA Auto a.s. поставляет на рынок весь ассортимент оригинальных деталей ŠKODA не только в период производства конкретной модели, но и в течение не менее 15 лет после окончания серийного производства данной модели поставляет детали, подверженные износу, и не менее 10 лет прочие детали.

Сервис-партнёры ŠKODA в соответствии с законодательством несут ответственность за возможные дефекты оригинальных деталей ŠKODA в течение 2 лет после продажи, если договором купли-продажи не предусмотрено иное. В течение этого периода Вы должны сохранять документы, подтверждающие гарантию, и счета на эти детали, чтобы, при необходимости, подтвердить начало гарантийного срока.

Кузовной ремонт

Конструкция автомобилей ŠKODA позволяет в случае повреждения кузова заменять только непосредственно повреждённые детали.

Однако, прежде чем принять решение о замене поврежденных кузовных деталей, необходимо проконсультироваться в сервисном центре, можно ли отремонтировать эти детали. Ремонт кузовных деталей, как правило, обходится дешевле.

Оригинальные принадлежности и аксессуары ŠKODA



Сначала обязательно прочтите и примите к сведению вводную информацию и указания по технике безопасности  на стр. 215.

Если Вы намерены установить на своём автомобиле какие-либо аксессуары или принадлежности, примите во внимание следующее:

Мы рекомендуем использовать для Вашего автомобиля оригинальные принадлежности ŠKODA. ŠKODA Auto a.s. гарантирует надёжность и безопасность применения этих принадлежностей в Вашем автомобиле. Несмотря на постоянное слежение за рынком, мы не имеем возможности ни оценить, ни, тем более, гарантировать пригодность изделий других производителей для использования на Вашем автомобиле, даже если, в отдельных случаях, речь идёт об изделиях, имеющих официальное разрешение на эксплуатацию или одобрение государственного контрольного органа.

Все принадлежности и аксессуары проходят тщательный контроль, как по конструкции (технические испытания), так и по качеству изготовления (контроль качества). И только те изделия, которые успешно проходят все испытания, включаются в состав оригинальных принадлежностей ŠKODA.

В дополнение к оригинальным принадлежностям ŠKODA клиенты могут получить квалифицированную консультацию и заказать профессиональную установку.

Сервис-партнёры ŠKODA, в соответствии с законодательством, несут ответственность за возможные дефекты оригинальных принадлежностей ŠKODA в течение 2 лет после установки или передачи, если договором купли-продажи, или другими условиями, не предусмотрено иное. В течение этого периода Вы должны сохранять документы, подтверждающие гарантию, и счета на эти принадлежности, чтобы, при необходимости, подтвердить начало гарантийного срока.

Кроме того, на предприятиях сервис-партнёров ŠKODA Вы можете приобрести средства, необходимые для ухода за автомобилем, и все расходные детали, например, шины, аккумуляторные батареи, лампы накаливания и щётки стеклоочистителей.

Примечание

Принадлежности, разработанные ŠKODA AUTO a.s., предлагаются дилерами ŠKODA во всех странах, в которых ŠKODA AUTO a.s. имеет дистрибьюторскую и сервисную сеть. Это осуществляется, главным образом, посредством отпечатанных каталогов оригинальных принадлежностей ŠKODA, отдельных печатных проспектов или в форме предложений оригинальных принадлежностей ŠKODA на интернет-сайтах дилеров ŠKODA.

Спойлер



Сначала обязательно прочтите и примите к сведению вводную информацию и указания по технике безопасности  на стр. 215.

Если ваш новый автомобиль оснащён спойлером на переднем бампере в комбинации со спойлером на крышке багажного отсека, нужно соблюдать следующие указания.

- Из соображений безопасности необходимо, чтобы автомобиль со спойлером на переднем бампере обязательно был оснащён и соответствующим спойлером на крышке багажного отсека.
- Такой спойлер нельзя оставлять на переднем бампере, если на крышке багажного отсека нет спойлера или установлен спойлер, не соответствующий переднему.
- В случае ремонта, замены, установки или снятия спойлеров рекомендуем проконсультироваться в сервисном центре ŠKODA.

ВНИМАНИЕ

Неквалифицированно выполненные работы со спойлерами на вашем автомобиле могут привести к неисправностям — опасность аварии с тяжёлыми последствиями!

Защита компонентов



Сначала обязательно прочтите и примите к сведению вводную информацию и указания по технике безопасности  на стр. 215.

Некоторые электронные компоненты автомобиля (например, комбинация приборов) снабжаются на заводе защитой.

Защита компонентов разработана для того, чтобы:

- ограничивать работоспособность установленных на заводе или сервисной станции электронных компонентов после их переноса на другой автомобиль — например, если они были украдены;
- ограничивать работоспособность электронных компонентов вне автомобиля;
- предоставлять возможность легитимной установки или замены электронных компонентов при ремонте на сервисной станции.

Заметить сработавшую защиту можно по ограниченной работоспособности соответствующего электронного компонента. Обратитесь за помощью на ближайшее сервисное предприятие.

Подушки безопасности



Сначала обязательно прочтите и примите к сведению вводную информацию и указания по технике безопасности  на стр. 215.

Компоненты системы подушек безопасности могут находиться в переднем бампере, в дверях, передних сиденьях, в потолке или в кузове.

ВНИМАНИЕ

Все работы с системой подушек безопасности, а также снятие и установка отдельных её компонентов при выполнении других ремонтных работ (например, снятие рулевого колеса) должны выполняться только специалистами сервисного предприятия.

- Работы по перенастройке, ремонту и внесению технических изменений, выполненные ненадлежащим образом, могут привести к повреждениям и значительно снизить эффективность действия системы подушек безопасности — опасность аварий и смертельных травм!
- При срабатывании подушки безопасности система подушек безопасности подлежит замене. Модули подушек безопасности неремонтопригодны.

! ВНИМАНИЕ

Соблюдайте следующие правила обращения с подушками безопасности:

- Выполнять какие-либо действия / манипуляции с компонентами системы подушек безопасности запрещается, т. к. это может привести к срабатыванию подушки безопасности.
- Никогда не устанавливайте в автомобиль компоненты системы подушек безопасности, снятые со старых автомобилей.
- Никогда не устанавливайте в автомобиль повреждённые компоненты системы подушек безопасности. Следствием этого может стать некорректное срабатывание или полный отказ подушек безопасности при аварии.
- Запрещается вносить изменения в узлы и детали системы подушек безопасности.

! ВНИМАНИЕ

- Внесение изменений в подвеску автомобиля, в том числе не имеющие допуски сочетания колёсных дисков и шин, могут вызвать неполадки в системе подушек безопасности — опасность аварии и смертельных травм!
- Ни в коем случае не вносите изменения в конструкцию переднего бампера или кузова.

! ВНИМАНИЕ

Блок управления подушек безопасности использует в своей работе датчики давления, установленные в передних дверях. Поэтому запрещается вносить какие-либо изменения в конструкцию дверей или обшивки дверей (например, устанавливать дополнительные динамики). Вызванные этим повреждения могут негативно повлиять на работоспособность системы подушек безопасности. Все работы с передними дверями и их обивкой должны выполняться только специалистами сервисного предприятия. Поэтому обратите внимание на следующие указания.

- Запрещается ездить на автомобиле со снятой внутренней обивкой двери.
- Запрещается ездить на автомобиле со снятыми элементами внутри обивки двери, если образовавшиеся отверстия не закрыты надлежащим образом.

! ВНИМАНИЕ (продолжение)

- Запрещается ездить на автомобиле со снятыми динамиками дверей, если только отверстия под динамики не закрыты надлежащим образом.
- При установке дополнительных динамиков или другого оборудования изнутри обивки двери все отверстия должны быть закрыты или заполнены соответствующим материалом.

Мойка автомобиля

Введение

В этой главе вы найдёте сведения по следующим темам:

Ручная мойка _____	220
Автоматическая моющая установка _____	220
Использование мойки высокого давления _____	220

Самая лучшая защита автомобиля от вредных внешних воздействий – частая мойка.

Как часто автомобиль нуждается в мойке, зависит, например, от следующих факторов:

- Интенсивность эксплуатации а/м.
- Условия хранения (гараж, на улице под деревьями и т. д.).
- Время года.
- Погодные условия.
- воздействия внешней среды.

Чем дольше лакокрасочное покрытие контактирует с останками насекомых, птичьим помётом, древесной смолой, битумом, дорожной и промышленной пылью, другой агрессивной грязью, тем сильнее оно разрушается. При высоких температурах, особенно на ярком солнце, разрушительное действие усиливается.

По окончании холодного времени года необходимо тщательно очистить **нижнюю часть а/м**.

ВНИМАНИЕ

- Внимание при зимней мойке: влага и лёд в тормозной системе могут существенно снизить их эффективность — опасность аварии!
- Во избежание несчастных случаев а/м мыть только при выключенном зажигании!



ОСТОРОЖНО

Не мойте автомобиль под палящим солнцем — опасность повреждения лакокрасочного покрытия.

Предписание по охране окружающей среды

Мойте а/м только в специально отведённых для этого местах.

Ручная мойка

 Сначала обязательно прочтите и примите к сведению вводную информацию и указания по технике безопасности  на стр. 219.

Отмойте грязь большим количеством воды и хорошо ополосните автомобиль.

После этого помойте автомобиль мягкой **губкой**, специальной **рукавицей** или **щёткой**. Направление мойки при этом должно быть сверху вниз - начиная с крыши.

Стойкие загрязнения смывайте **автомобильным шампунем**.

Хорошо прополаскивайте губку или рукавицу через короткие интервалы.



Колёса и пороги мойте в последнюю очередь. Для этой цели необходимо выделить отдельную губку.

А/м после мойки тщательно ополоснуть и вытереть насухо замшевым полотенцем.

ОСТОРОЖНО

- При мойке автомобиля вручную, берегите руки от травмирования о металлические детали с острыми кромками (например, пороги, система выпуска отработавших газов, внутренняя сторона арки колеса, колёсные колпаки и т. п.) — опасность порезов!
- Не надавливайте сильно на окрашенные поверхности а/м.

Автоматическая моющая установка

 Сначала обязательно прочтите и примите к сведению вводную информацию и указания по технике безопасности  на стр. 219.

■ Перед мойкой в автоматической установке учитывайте общие меры предосторожности (например, поднимите стёкла, закройте подъёмно-сдвижной люк и т. п.).



Если у автомобиля есть особое навесное оборудование, например спойлеры, багажник на крыше, антенна для радиации и т. п., заранее сообщите об этом сотрудникам мойки.

После автоматической мойки с консервацией кромки щётки стеклоочистителей следует очистить и обезжирить специально предусмотренными чистящими средствами.

ВНИМАНИЕ

При мойке автомобиля на линии автоматической мойки необходимо сложить наружные зеркала, чтобы исключить их повреждение. Ни в коем случае не складывайте и не раскладывайте наружные зеркала с электроприводом вручную. Используйте для этого только электрические приводы.

Использование мойки высокого давления

 Сначала обязательно прочтите и примите к сведению вводную информацию и указания по технике безопасности  на стр. 219.

При использовании мойки высокого давления строго соблюдайте указания её руководства по эксплуатации. Особенно это касается значений **давления** и **расстояния от распылителя до объекта**.

Соблюдайте достаточное расстояние до датчиков парковочного ассистента, а также мягких материалов, таких как, резиновые шланги или шумоизолирующие материалы.

ВНИМАНИЕ

Пользоваться насадками, формирующими струю цилиндрической формы, и так называемой грязевой фрезой запрещается!

ОСТОРОЖНО

- При мойке автомобиля зимой из шланга или с помощью мойки высокого давления, не направляйте струю воды непосредственно на личинки замков или пазы боковых дверей, крышки багажного отсека и капота — опасность замерзания!
- Чтобы не повредить датчики парковочного ассистента во время мойки с использованием установок высокого давления или паром, на них можно направлять струю лишь кратковременно и с расстояния не менее 10 см.
- Температура воды не должна превышать 60 °C — опасность повреждения автомобиля.
- См. также указания по использованию мойки высокого давления для автомобилей с декоративными плёнками » [стр. 223](#).

Уход за автомобилем снаружи

Введение

В этой главе вы найдёте сведения по следующим темам:

Уход за лакокрасочным покрытием (ЛКП)	222
Пластмассовые детали	222
Резиновые уплотнения	222
Хромированные детали	222
Декоративные плёнки	223
Оконные стёкла и наружные зеркала	223
Стёкла фар	224
Личинки дверных замков	224
Консервация скрытых полостей	224
Колёса	224
Защита днища	224

Регулярный, надлежащий уход позволяет поддерживать Ваш автомобиль в **хорошем состоянии**. Кроме того это является одним из условий при рассмотрении рекламации при обнаружении недостатков кузова и лакокрасочного покрытия на кузове.

Рекомендуем использовать средства для ухода за автомобилем из ассортимента оригинальных аксессуаров ŠKODA, которые можно приобрести у дилера ŠKODA. Учитывайте указания по применению на упаковке.

ВНИМАНИЕ

- При ненадлежащем использовании средства по уходу могут нанести вред здоровью.
- Храните средства по уходу за автомобилем в месте, недоступном посторонним, особенно детям — опасность отравления!
- Во избежание порезов берегите руки от деталей с острыми краями при чистке днища, внутренней стороны колёсных арок или облицовки колёсных арок!

ОСТОРОЖНО

- Для окрашенных поверхностей не используйте губки для удаления насекомых, шероховатые кухонные губки или иные подобные средства — опасность повреждения лакокрасочного покрытия.
- Содержащие растворитель чистящие средства могут повредить окрашиваемые материалы.



Предписание по охране окружающей среды

Использованные баллончики от средств для ухода за автомобилем представляют собой особые отходы, опасные для окружающей среды. Их следует утилизировать в соответствии с действующими правилами.



Примечание

Во избежание возможных проблем при мойке и уходе за автомобилем снаружи рекомендуем проводить их на дилерском предприятии ŠKODA, располагающем специальным оборудованием и квалифицированным персоналом.

Уход за лакокрасочным покрытием (ЛКП)



Сначала обязательно прочтите и примите к сведению вводную информацию и указания по технике безопасности **!** на стр. 221.

Мелкие повреждения ЛКП, такие как царапины, бороздки или сколы, по возможности сразу обрабатывайте специальными **карандашами** или **спреями** для локального ремонта ЛКП.

Консервация

Хорошая консервация защищает лакокрасочное покрытие автомобиля от агрессивного воздействия внешней среды.

Обработка автомобиля высококачественным консервирующим средством, представляющим собой твёрдый воск, производится не позднее, чем когда с чистого покрытия перестанут скатываться капли воды.

Новый слой высококачественного консервирующего средства на основе твёрдого воска можно нанести на чистое лакокрасочное покрытие после его сушки.

Мы рекомендуем обрабатывать лакокрасочное покрытие автомобиля жёстким восковым составом не реже, чем два раза в год, в том числе и при регулярном применении консервирующих средств при мойке автомобиля.

Полировка

Полировка кузова требуется лишь тогда, когда лакокрасочное покрытие потеряло вид и консервирующие средства больше не восстанавливают нужный блеск.

Если полироль не содержит консервирующих добавок, лакокрасочное покрытие после полировки необходимо обработать консервирующим средством.



ОСТОРОЖНО

- Никогда не наносите воск на стекла.
- Обрабатывать полиролью и твёрдыми восками матовые эмалевые покрытия или пластиковые детали нельзя.
- Не производите полировку в запylённой среде — опасность появления царапин на ЛКП.
- Не наносите средства по уходу за ЛКП на уплотнители дверей и направляющие стёкол.
- По возможности не наносите средства по уходу за ЛКП на поверхности кузова, контактирующие с уплотнителями дверей и направляющими стёкол.

Пластмассовые детали



Сначала обязательно прочтите и примите к сведению вводную информацию и указания по технике безопасности **!** на стр. 221.

Пластмассовые поверхности очищайте влажной салфеткой.

Если это не приведёт к полной очистке пластмассовых деталей, воспользуйтесь определёнными средствами для ухода за пластмассовыми деталями.



ОСТОРОЖНО

Не используйте для пластмассовых деталей средства по уходу за ЛКП.

Резиновые уплотнения



Сначала обязательно прочтите и примите к сведению вводную информацию и указания по технике безопасности **!** на стр. 221.

При заводской сборке все уплотнители дверей и направляющие стёкол обрабатываются бесцветным матовым лаком для защиты от примерзания к окрашенным элементам кузова и для уменьшения шума при движении.

Не обрабатывайте уплотнители дверей и направляющие стёкол **никакими** средствами.



ОСТОРОЖНО

Из-за дополнительной обработки уплотнений возможно разъедание защитного лака и появление шума при движении.

Хромированные детали



Сначала обязательно прочтите и примите к сведению вводную информацию и указания по технике безопасности **!** на стр. 221.



Хромированные детали нужно сначала очищать влажной салфеткой и после этого полировать их мягкой сухой салфеткой.

Если это не приведёт к полной очистке хромированных деталей, воспользуйтесь определёнными средствами для ухода за хромированными деталями.

! ОСТОРОЖНО

Не полируйте хромированные детали в запылённой среде — опасность появления царапин на поверхности.

Декоративные плёнки

 Сначала обязательно прочтите и примите к сведению вводную информацию и указания по технике безопасности  на стр. 221.

Плёнки следует мыть слабым мыльным раствором и чистой тёплой водой. Ни в коем случае не используйте агрессивные чистящие средства или химические растворители — опасность повреждения плёнок!

В случае мойки автомобиля с помощью установки высокого давления соблюдайте следующие правила.

- Расстояние между соплом и кузовом автомобиля должно быть не меньше 50 см.
- Направлять струю на поверхность плёнки нужно под прямым углом.
- Температура воды должна быть не выше 50 °С.
- Напор водяной струи не должен превышать 80 бар.

! ОСТОРОЖНО

Зимой для удаления наледи и снега с поверхностей, оклеенных плёнкой, использовать скребок нельзя. Никакими другими предметами удалять примёрзший снег и лёд тоже нельзя — опасность повреждения плёнки.

Оконные стёкла и наружные зеркала

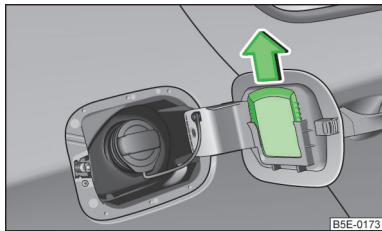

Илл. 177
Лючок топливного бака: скребок для удаления льда

 Сначала обязательно прочтите и примите к сведению вводную информацию и указания по технике безопасности  на стр. 221.

■ Использовать для удаления со стёкол и зеркал снега и льда можно только пластмассовые скребки для льда.

Скребок находится на крышке лючка топливного бака с внутренней стороны.

- Откройте лючок топливного бака.
- Выдвиньте скребок по стрелке  илл. 177.

Стёкла нужно регулярно очищать и с внутренней стороны, используя чистую воду.

Протрите стёкла насухо чистым лоскутом замши или предусмотренной для этого тканью.

Для вытирания насухо стёкол автомобиля после мойки нельзя использовать ту же замшу, которая использовалась для полировки кузова. Остатки консерванта для кузова на замше может привести к загрязнению стекла и ухудшить обзор.

! ОСТОРОЖНО

- Во избежание повреждений поверхности стёкол не допускается перемещать скребок для удаления льда по стеклу "взад-вперёд", но только в одном направлении.
- Не удаляйте снег или лёд со стёкол и зеркал, которые загрязнены крупными частицами загрязнений, например мелким щебнем, песком, противогололёдными реагентами — опасность повреждения поверхности стёкол или зеркал.
- Запрещается удалять снег или лёд со стеклянных деталей, поливая их тёплой или горячей водой — опасность растрескивания стекла!
- Удалять снег и лёд со стёкол и зеркал следует с осторожностью, следя за тем, чтобы не повредить лакокрасочное покрытие окрашенных частей кузова.
- Не очищайте внутреннюю поверхность стёкол острыми предметами или едкими чистящими средствами — опасность повреждения нитей обогрева или антенны.

Стёкла фар



Сначала обязательно прочтите и примите к сведению вводную информацию и указания по технике безопасности **!** на стр. 221.

Пластиковые стёкла фар очищайте чистой тёплой водой с мылом.

! ОСТОРОЖНО

- Ни в коем случае не протирайте грязные фары сухой тряпкой.
- Не используйте для очистки пластиковых стёкол острые предметы, это может привести к повреждению защитного лака и появлению в дальнейшем трещин на стёклах фар.
- Для чистки стёкол не используйте агрессивные чистящие средства или химические растворители — опасность повреждения стёкол фар.

Личинки дверных замков



Сначала обязательно прочтите и примите к сведению вводную информацию и указания по технике безопасности **!** на стр. 221.

Для размораживания личинок дверных замков используйте специально предназначенные для этого средства.

! ОСТОРОЖНО

Учитывайте, что при мойке а/м некоторое небольшое количество воды проникает в личинки замков.

Консервация скрытых полостей



Сначала обязательно прочтите и примите к сведению вводную информацию и указания по технике безопасности **!** на стр. 221.

Все подверженные коррозии полости автомобиля на заводе обработаны консервирующим воском.

Эта консервация не требует дальнейшей проверки или ухода.

Если, при высоких температурах, из скрытых полостей выступит небольшое количество воска, снимите воск пластмассовым скребком и удалите остатки пятна уайт-спиритом.

! ВНИМАНИЕ

При использовании уайт-спирита для удаления воска соблюдайте правила техники безопасности – опасность пожара!

Колёса



Сначала обязательно прочтите и примите к сведению вводную информацию и указания по технике безопасности **!** на стр. 221.

Колёсные диски

При регулярной мойке а/м также тщательно промывайте колёсные диски.

Тщательно удаляйте соль и реагенты, которыми обрабатывают дороги зимой, иначе материал дисков подвергается агрессивному воздействию.

Повреждение лакокрасочного покрытия на дисках следует незамедлительно устранить.

Легкосплавные диски

После тщательной мойки обработайте диски защитным средством для легкосплавных дисков. Запрещается использовать для чистки дисков абразивные средства.

! ОСТОРОЖНО

Сильное загрязнение колёс может вызвать нарушение их балансировки. Следствием этого могут стать вибрации, которые будут передаваться на рулевое колесо и, при определённых условиях, вызывать преждевременный износ деталей рулевого управления. Поэтому эти загрязнения необходимо удалять.

Защита днища



Сначала обязательно прочтите и примите к сведению вводную информацию и указания по технике безопасности **!** на стр. 221.

Нижняя сторона а/м имеет надёжную защиту от химических и механических воздействий.

Вероятность повреждений защитного слоя в ходе эксплуатации автомобиля не исключена.

Рекомендуется проверять защитное покрытие днища и ходовой части — лучше всего перед началом и в конце холодного времени года.

! ВНИМАНИЕ

Никогда не используйте дополнительную защиту днища или антикоррозионные составы для труб выпуска ОГ, каталитических нейтрализаторов или теплозащитных экранов. Когда двигатель и выпускная система прогреются до рабочей температуры, нанесённая на эти детали защита может загореться - опасность пожара!

Уход за салоном

Введение

В этой главе вы найдёте сведения по следующим темам:

Натуральная кожа _____	225
Искусственная кожа, ткани и Alcantara® _____	226
Обивка сидений _____	227
Ремни безопасности _____	227

Регулярный, надлежащий уход позволит поддерживать ваш автомобиль в **хорошем состоянии**.

Рекомендуем использовать средства для ухода за автомобилем из ассортимента оригинальных аксессуаров ŠKODA, которые можно приобрести на дилерских предприятиях ŠKODA. Следуйте указаниям по применению на упаковке.

! ВНИМАНИЕ

- При ненадлежащем использовании средства по уходу могут нанести вред здоровью.
- Храните средства по уходу за автомобилем в месте, недоступном посторонним, особенно детям — опасность отравления!

! ОСТОРОЖНО

- Убедитесь в прочности краски вашей одежды во избежание повреждений или заметных окрашиваний на материале (коже), облицовке и текстильной обивке.
- Как можно быстрее удаляйте свежие пятна от ручки, чернил, губной помады, обувного крема и т. п. с материала (кожи), облицовки и текстильной обивки.
- При высоких температурах в салоне находящиеся там ароматизаторы и освежители воздуха могут стать опасными для здоровья.
- Не размещайте ароматизаторы и освежители воздуха на передней панели — опасность повреждения передней панели.
- Не наносите наклейки на внутреннюю поверхность заднего стекла, задних боковых стёкол, лобового стекла в области нагревательных нитей или нитей антенны. Вы можете повредить их.
- Не чистите обивку крыши щёткой - можно повредить поверхность обивки.
- Содержащие растворитель чистящие средства могут повредить окрашиваемые материалы.
- Чистящие средства и средства по уходу наносите очень экономно.



Предписание по охране окружающей среды

Использованные баллончики от средств для ухода за автомобилем представляют собой особые отходы, опасные для окружающей среды. Их следует утилизировать в соответствии с действующими правилами.



Примечание

Из-за необходимости применения специального оборудования, приспособлений и наличия соответствующих знаний, а также из-за возможных проблем при чистке и уходе за салоном автомобиля, рекомендуем проводить их в сервисном центре ŠKODA.

Натуральная кожа



Сначала обязательно прочтите и примите к сведению вводную информацию и указания по технике безопасности **!** на стр. 225.

Кожа — натуральный материал со специфическими свойствами, требующий регулярной чистки и ухода.

Кожа, в зависимости от интенсивности использования, нуждается в регулярном уходе.

Пыль и грязь в порах и складках действуют как абразив. Из-за этого кожаная поверхность сильно истирается и преждевременно трескается.

Рекомендуется **регулярно и достаточно часто** удалять пыль салфеткой или пылесосом.

Загрязнённую кожаную поверхность очищайте слегка смоченной в воде хлопчатобумажной или шерстяной тряпкой и затем протирайте сухой тряпкой **»** **!**.

Сильно загрязнённые места очищайте тряпкой, смоченной мыльной водой (2 две столовых ложки мыла с нейтральным pH на 1 литр воды).

Для **удаления пятен** используйте специально предназначенные для этого чистящие средства.

Регулярно обрабатывайте кожу специальными средствами по уходу за кожей.

! ОСТОРОЖНО

- При чистке следите за тем, чтобы вода не попала в швы и нигде не промочила кожу насквозь! Иначе кожа может стать дряблой или растрескаться.
- Не оставляйте автомобиль подолгу стоять под палящим солнцем, чтобы избежать выцветания кожи. При длительной стоянке на открытом месте закройте кожу от воздействия прямого солнечного излучения.
- Остроконечные предметы на одежде, молнии, заклёпки, острые края ремней, украшения и подвески могут оставить царапины или потёртости на поверхности, или повредить её. Гарантия на такие повреждения не распространяется.
- Применение механического блокиратора рулевого колеса может привести к повреждению поверхности кожи рулевого колеса.
- Регулярно и после каждой чистки смазывайте кожу специальным светозащитным пропитывающим кремом. Крем «питает» кожу, делает её «дышащей» и эластичной, придаёт водоотталкивающие свойства. Одновременно он создаёт на кожаной поверхности защитный слой.
- Некоторая одежда, например чёрные джинсы, шьётся из тканей с нестойкой окраской. В результате этого на обивке сидений могут появиться заметные окрашивания, даже при нормальном предписанном использовании. Это особенно относится к светлой обивке сидений. В этом случае речь идёт не о браке обивки, а о недостаточной стойкой окраске одежды.

i Примечание

В процессе использования автомобиля на кожаных частях обивки могут наблюдаться небольшие видимые изменения (например, морщины или складки) вследствие нагрузки на обивку.

Искусственная кожа, ткани и Alcantara®



Сначала обязательно прочтите и примите к сведению вводную информацию и указания по технике безопасности **! на стр. 225.**

Искусственная кожа

Искусственную кожу очищайте влажной салфеткой.

Если это не приведёт к полной очистке искусственной кожи, воспользуйтесь мягким мыльным раствором или специальными чистящими средствами.

Ткани

Обивку салона и тканевую обивку дверей, полки багажного отсека и т. п. можно чистить только специальными чистящими средствами, например, с помощью сухой пены.

Для этого можно применять мягкую губку, щётку или обычную салфетку из микрофибры.

Для очистки обивки потолка следует применять только тряпочку и специально предназначенное для этого чистящее средство.

Катышки и ворсинки с тканевой обивки удаляйте щёткой.

Застрявшие в обивке волосы удаляйте «чистящей перчаткой».

Alcantara®

Пыль и мелкие частички грязи в порах, складках и швах могут повредить поверхность, действуя как абразивный материал.

При длительном нахождении автомобиля на открытом воздухе защищайте обивку сидений из материала Alcantara® от прямых солнечных лучей для предотвращения её выгорания.

Незначительное изменение цвета со временем считается нормальным явлением.

ОСТОРОЖНО

- Не применяйте для чистки Alcantara® средства для чистки кожи.
- Не применяйте для чистки обивки из материала Alcantara® растворители, мастику для натирки полов, крем для чистки обуви, пятновыводители, и т. п.
- Не оставляйте автомобиль подолгу стоять под палящим солнцем, чтобы избежать выцветания ткани. При длительной стоянке на открытом месте закройте ткань от воздействия прямого солнечного излучения.
- Некоторая одежда, например чёрные джинсы, шьётся из тканей с нестойкой окраской. В результате этого на обивке сидений могут появиться заметные окрашивания, даже при нормальном предписанном использовании. Это особенно относится к светлой обивке сидений. В этом случае речь идёт не о браке обивки, а о недостаточной стойкой окраске одежды.

Обивка сидений



Сначала обязательно прочтите и примите к сведению вводную информацию и указания по технике безопасности  на стр. 225.

Сиденья с подогревом

Не применяйте **влажную** чистку, это может привести к повреждению системы подогрева сидений.

Используйте для очистки обивки специально предназначенные для этого чистящие средства, например, сухую пену и т. п.

Сиденья без подогрева

Перед чистой обивкой сидений нужно тщательно пропылесосить.

Очистите обивку сидений влажной салфеткой или специально предназначенными для этого чистящими средствами.

При интенсивной эксплуатации автомобиля промятые места тканевой обивки можно восстановить, пройдясь слегка влажной щёткой «против шерсти».

Обрабатывайте обязательно все элементы обивки, чтобы не стала заметна разница. После этого дайте сиденью полностью высохнуть.

ОСТОРОЖНО

- Регулярно очищайте обивку сидений пылесосом.
- Сиденья с подогревом после чистки нельзя сушить включением подогрева.
- Не сидите на мокрых сиденьях — опасность деформации обивки.
- Очищайте сиденья «как можно тщательнее».

Ремень безопасности



Сначала обязательно прочтите и примите к сведению вводную информацию и указания по технике безопасности  на стр. 225.

Ленты ремней должны содержаться в чистоте!

Загрязнённые ремни безопасности очищайте мягким мыльным раствором.

Налипшую грязь удаляйте мягкой щёткой.

Загрязнённая лента может нарушить работу инерционной катушки ремня безопасности.



ВНИМАНИЕ

- Запрещается снимать ремни безопасности для чистки.
- Никогда химически не очищайте ремни безопасности, поскольку химические чистящие средства могут повредить ткань.
- Ремни безопасности не должны контактировать с едкими жидкостями (кислотами и т. п.).
- Регулярно проверяйте состояние ремней безопасности. При обнаружении повреждений ленты, соединений, инерционной катушки или замка ремня, следует обратиться на сервисное предприятие для замены ремня.
- Перед сматыванием в инерционную катушку ремень должен полностью высохнуть.

Проверка и дозаправка

Топливо

Введение

В этой главе вы найдёте сведения по следующим темам:

Заправка	228
Неэтилированный бензин	229
Дизельное топливо	230

На внутренней стороне лючка указаны сорта топлива, которые предписано заливать в бак вашего автомобиля » [илл. 178](#) на стр. 228 - [B](#).

ВНИМАНИЕ

При перевозке с собой канистры с топливом соблюдайте соответствующие государственные законы. Из соображений безопасности перевозить с собой запасную канистру с топливом не рекомендуется. При аварии она может повредиться, и из неё может вытечь топливо - опасность пожара!

ОСТОРОЖНО

- Никогда не продолжайте движение до полной выработки топлива из топливного бака! В результате подачи топлива с перебоями могут наблюдаться пропуски зажигания, что в свою очередь может привести к серьёзным повреждениям деталей двигателя, а также системы выпуска ОГ.
- Перелившееся топливо немедленно удаляйте с лакокрасочного покрытия — опасность повреждения ЛКП!
- Если автомобиль приобретается не в той стране, где его предполагается эксплуатировать, необходимо проверить, имеется ли в стране эксплуатации топливо, рекомендованное к применению производителем автомобиля. Возможно, следует проверить, не рекомендует ли производитель другое топливо для эксплуатации в соответствующей стране. Если это не так, то необходимо проверить, разрешает ли производитель эксплуатацию на другом топливе.

Заправка

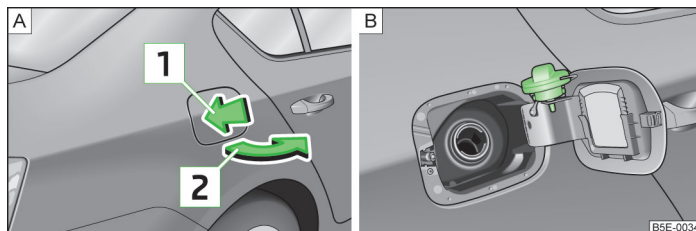

Илл. 178 Открытие лючка заливной горловины / Лючок заливной горловины с вывинченной пробкой

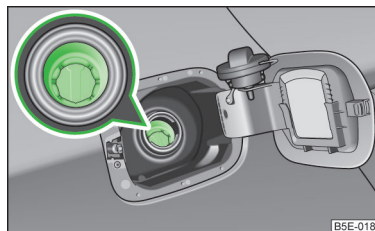

Илл. 179 Горловина топливного бака автомобиля с дизельным двигателем

Сначала обязательно прочтите и примите к сведению вводную информацию и указания по технике безопасности [I](#) на стр. 228.

Перед заправкой необходимо отключить дополнительный отопитель (автомный отопитель и вентиляцию) » [стр. 124](#).

- Нажмите на лючок топливного бака по стрелке [1](#) » [илл. 178](#) - [A](#).
- Открыть крышку рукой по направлению стрелки [2](#).
- Отверните пробку бака против часовой стрелки.
- Снимите пробку с горловины и вставьте её в отверстие на лючке топливного бака » [илл. 178](#) - [B](#).
- Вставьте заправочный пистолет в заливную горловину топливного бака до упора.

Первое отключение заправочного пистолета говорит о заполнении топливного бака » [I](#).

- Извлеките заправочный пистолет из заливной горловины топливного бака и снова установите его на заправочную колонку.
- Надень пробку на горловину топливного бака и заверните до надёжной фиксации по часовой стрелке.
- Закрывать лючок бака, так чтобы он заблокировался.

Убедитесь, что крышка лючка надёжно зафиксировалась.

Защита от заправки неправильным видом топлива у автомобилей с дизельным двигателем

Заливная горловина топливного бака автомобилей с дизельными двигателями может быть оснащена защитой от заправки неправильным видом топлива » *илл. 179*. Эта защита позволяет использовать при заправке только заправочный пистолет для дизельного топлива.

Если заправочный пистолет дизельного топлива установился в заливной горловине топливного бака неправильно, его необходимо подвигать вперёд и назад с небольшим нажимом до правильной установки.

! ОСТОРОЖНО

- При правильном обращении первое отключение автоматического заправочного пистолета говорит о заполнении топливного бака. Не продолжайте заправку - иначе будет заполнен объём, предусмотренный для расширения топлива.
- При заправке дизельного топлива из канистры делайте это медленно и осторожно - кузов можно испачкать.
- В некоторых странах диаметр пистолета дизельной колонки может быть идентичен бензиновому. В этих странах защиту от неправильной заправки необходимо снять на сервисном предприятии.

i Примечание

Ёмкость бака составляет около **50 литров**, из них **7 литров** - резервный объём. ■

Неэтилированный бензин



Сначала обязательно прочтите и примите к сведению вводную информацию и указания по технике безопасности **!** на стр. 228.

Эксплуатировать автомобиль разрешается только на **неэтилированном бензине**, соответствующем стандарту **EN 228¹⁾**.

Все бензиновые двигатели разрешается эксплуатировать на бензине, содержащем **не более 10 % биоэтанола (E10)**.

Предписанное топливо — неэтилированный бензин с октановым числом Аи 95/91 или 92 и 93

Неэтилированный бензин с октановым числом Аи **95**. Можно также использовать неэтилированный бензин с октановым числом Аи **91, 92 или 93**, но при этом мощность двигателя несколько снижается.

Предписанное топливо - неэтилированный бензин с октановым числом не ниже 95 по методу ROZ

Неэтилированный бензин с октановым числом Аи **95** или выше.

Если неэтилированного бензина с октановым числом Аи **95** в наличии нет, в экстренной ситуации допускается заправка бензином с октановым числом **91, 92 или 93** » **!**

Предписанное топливо - неэтилированный бензин с октановым числом 98/ (95)

Неэтилированный бензин с октановым числом Аи **98** или выше. Можно также использовать неэтилированный бензин с октановым числом **95**, но при этом мощность двигателя несколько снижается.

Если неэтилированного бензина с октановым числом Аи **98** или Аи **95** в наличии нет, в экстренной ситуации допускается заправка бензином с октановым числом Аи **91, 92 или 93** » **!**

Топливные присадки

Неэтилированный бензин согласно стандарту EN 228¹⁾ соответствует всем требованиям, необходимым для безупречной работы двигателя. Поэтому применять присадки к топливу не рекомендуется. Это может привести к серьёзным повреждениям деталей двигателя и системы выпуска отработавших газов. ▶

¹⁾ В ФРГ также DIN 51626-1 и E10 для неэтилированного бензина с октановым числом 95 и 91, или DIN 51626-2 и E5 для неэтилированного бензина с октановым числом 95 и 98.

ОСТОРОЖНО

- Даже всего одна заправка этилированным бензином, не соответствующим стандарту, приводит к серьёзным повреждениям деталей системы выпуска ОГ.
- В случае ошибочной заправки каким-либо другим топливом, кроме неэтилированного бензина согласно указанным выше стандартам (например, этилированным бензином), не заводите двигатель и не включайте зажигание! Это может причинить серьёзные повреждения деталям двигателя! Рекомендуем эвакуировать автомобиль на сервисное предприятие для промывки системы питания.

ОСТОРОЖНО

- Если в экстренной ситуации бак был заправлен топливом с более низким октановым числом, продолжайте движение только при низких оборотах двигателя и небольшой нагрузке. Высокая частота вращения и большая нагрузка могут сильно повредить двигатель! Как можно скорее заправьтесь бензином с предписанным октановым числом.
- При использовании бензина с меньшим октановым числом по сравнению с предписанным октановым числом, то можно повредить детали двигателя.
- Применение бензина с октановым числом ниже Аи 91 даже в экстренной ситуации не допускается, в противном случае двигатель может быть серьёзно повреждён!

ОСТОРОЖНО

- Категорически запрещается применять присадки, содержащие металлические примеси, прежде всего марганец и железо. Применять топлива с заменителем свинца LRP (lead replacement petrol), содержащие металлические присадки, запрещается. Возникает риск повреждений деталей двигателя или системы нейтрализации ОГ!
- Применять топлива с металлическими присадками запрещается. Возникает риск повреждений деталей двигателя или системы нейтрализации ОГ!

¹⁾ В ФРГ также DIN 51628, в Австрии ÖNORM C 1590, в России ГОСТ Р 52368-2005 / EN 590:2004.

²⁾ В ФРГ согласно стандарту DIN 52638, в Австрии ÖNORM C 1590, во Франции EN 590.

Примечание

- Неэтилированный бензин с более высоким октановым числом по сравнению с предписанным октановым числом можно использовать без ограничений.
- Если для автомобиля предписано использование неэтилированного бензина с октановым числом Аи 95/91 или 92 или 93, заправка бензина с октановым числом выше Аи 95 не приводит к повышению мощности или снижению расхода топлива.
- Если для автомобиля предписано использование неэтилированного бензина с октановым числом не ниже 95 по методу ROZ, заправка бензина с октановым числом выше 95 по методу ROZ может способствовать повышению мощности и снижению расхода топлива.

Дизельное топливо



Сначала обязательно прочтите и примите к сведению вводную информацию и указания по технике безопасности  на стр. 228.

Эксплуатировать автомобиль разрешается только на **дизельном топливе**, соответствующем стандарту **EN 590**¹⁾.

Все дизельные двигатели разрешается эксплуатировать на дизельном топливе, содержащем **не более 7 % биодизельного топлива (B7)**²⁾.

Для Индии: автомобиль разрешается заправлять только **дизельным топливом**, соответствующим стандарту **IS 1460/Bharat IV**. Если соответствующее дизельное топливо отсутствует, то в таком, чрезвычайном случае можно использовать дизельное топливо, соответствующее стандарту **IS 1460/Bharat III**.

Зимний режим эксплуатации - зимнее дизельное топливо

В холодное время года необходимо использовать «зимний сорт дизельного топлива», которое полностью пригодно к использованию при температуре -20 °C.

В странах с иными климатическими условиями дизельное топливо продаётся, как правило, с другими температурными характеристиками. Информацию о видах дизельного топлива, применяемых в данной стране, Вы можете получить на дилерских предприятиях SKODA и на заправочных станциях.

Подогрев топливного фильтра

А/м оснащен системой подогрева топливного фильтра. Благодаря этому обеспечивается возможность работы на дизельном топливе при температурах до -24 °С.

Присадки к дизельному топливу

Добавлять в дизельное топливо присадки, так называемые «улучшители текучести» (бензин или схожие вещества), запрещается. Это может привести к серьезным повреждениям деталей двигателя или системы выпуска отработавших газов.

! ОСТОРОЖНО

- Всего одна заправка дизельным топливом, не соответствующим данным стандартам, может вызвать повреждение деталей двигателя, системы питания и выпуска ОГ.
- В случае ошибочной заправки каким-либо другим топливом, кроме дизельного согласно указанному выше стандарту (например, бензином), не запускайте двигатель и не включайте зажигание! Это может причинить серьезные повреждения деталям двигателя! Рекомендуем эвакуировать автомобиль на сервисное предприятие для промывки системы питания.
- Накопление воды в топливном фильтре может привести к нарушениям в работе двигателя.

! ОСТОРОЖНО

- Ваш автомобиль не адаптирован для работы на биотопливе **RME**, поэтому заправка и применение такого топлива не допускается. При использовании биотоплива **RME** возникает риск сильных повреждений деталей двигателя или топливной системы.
- Не подмешивайте в дизельное топливо никакие добавки и так называемые «средства для повышения текучести» (бензин и другие подобные средства). Это может привести к серьезным повреждениям деталей двигателя и системы выпуска отработавших газов!

Моторный отсек

📖 Введение

В этой главе вы найдёте сведения по следующим темам:

Открытие и закрытие капота	233
Обзор моторного отсека	234
Вентилятор радиатора	234
Стеклоомыватель	234

! ВНИМАНИЕ

Работы в моторном отсеке сопряжены с риском травм, ожогов, пожара и несчастных случаев. Поэтому следует соблюдать соответствующие указания и общие меры предосторожности. Моторный отсек автомобиля – зона повышенной опасности!

! ВНИМАНИЕ

Перед началом работ в моторном отсеке необходимо выполнить следующие указания.

- Остановить двигатель и извлечь ключ зажигания из замка.
- Затяните стояночный тормоз.
- На автомобилях с механической коробкой передач необходимо установить рычаг переключения передач в положение холостого хода, на автомобилях с автоматической коробкой передач - установите селектор в положение **P**.
- Дайте остыть двигателю.
- Не открывайте капот, если из-под него выходит пар или охлаждающая жидкость - есть риск получения ожогов! Дождитесь, пока пар или охлаждающая жидкость не перестанет выходить.

! ВНИМАНИЕ

При выполнении работ в моторном отсеке необходимо выполнять следующие указания.

- Не допускайте к моторному отсеку детей.

! ВНИМАНИЕ (продолжение)

- Никогда не касайтесь вентилятора радиатора на горячем двигателе. Вентилятор может внезапно включиться!
- Не прикасайтесь к горячим деталям двигателя - опасность ожога!
- Антифриз и ОЖ в целом опасны для здоровья.
- Избегайте контакта с ОЖ.
- Испарения ОЖ вредны для здоровья.
- Никогда не открывайте крышку расширительного бачка ОЖ на горячем двигателе. Система охлаждения находится под давлением!
- Для защиты лица, рук от горячего пара или горячей ОЖ при открывании бачка, накройте крышку расширительного бачка ОЖ тряпкой.
- Если брызги ОЖ попали в глаза, немедленно промойте глаза чистой водой и обратитесь ко врачу.
- Храните антифриз в оригинальной упаковке и в месте, недоступном посторонним, особенно детям - опасность отравления!
- При случайном проглатывании охлаждающей жидкости немедленно обратитесь к врачу.
- Ничего не оставляйте в моторном отсеке (ветошь, инструмент и т. д.).
- Никогда не допускайте попадания каплей рабочих жидкостей на горячий двигатель. Эти жидкости (например, содержащийся в ОЖ антифриз) могут воспламениться!

! ВНИМАНИЕ

- При любых работах, проводимых в моторном отсеке при работающем двигателе, необходимо соблюдать приведённые далее указания.
- Обращайте особое внимание на вращающиеся детали двигателя (например, поликлиновой ремень, генератор, вентилятор радиатора) и высоковольтную систему зажигания - опасно для жизни!
 - Никогда не прикасайтесь к проводам системы зажигания.
 - Следите за тем, чтобы случайно не устроить короткое замыкание электрооборудования - в особенности аккумуляторной батареи.
 - Следите за тем, чтобы свободные части одежды или длинные волосы не попали во вращающиеся части двигателя - опасность для жизни! Перед работой всегда снимайте украшения, собирайте в пучок длинные волосы и одевайте плотно прилегающую к телу одежду.

! ВНИМАНИЕ

- Учитывайте приведённые далее указания при необходимости выполнения работ на топливной системе или на электрооборудовании.
- Всегда отключайте АКБ от бортовой сети а/м.
 - Не курить!
 - Никогда не работайте вблизи источников открытого огня.
 - Всегда имейте поблизости исправный рабочий огнетушитель.

! ВНИМАНИЕ

- Читайте и соблюдайте указания, содержащиеся на таре с эксплуатационными жидкостями.
- Храните эксплуатационные жидкости в закрытых оригинальных ёмкостях в недоступном для детей месте!
- При необходимости проведения работ под автомобилем его нужно надёжно зафиксировать, подложив под колёса подходящие противооткатные клинья, одного домкрата для этого недостаточно - есть риск получения травм!
- Никогда не накрывайте двигатель дополнительной шумоизоляцией (например, чехлом) - опасность возгорания!
- Во время движения капот всегда должен быть надёжно закрыт. Поэтому после закрытия капота всегда необходимо проверять надёжность запертия замка.
- Если при движении вы заметили, что замок капота не заблокировался, немедленно остановитесь и закройте капот - опасность аварии!

! ОСТОРОЖНО

Заправляйте эксплуатационные жидкости соответствующего качества. В противном случае возможны серьёзные нарушения функций и повреждения автомобиля!



Предписание по охране окружающей среды

По причине необходимости безопасной утилизации эксплуатационных жидкостей, наличия специального инструмента и соответствующих знаний, рекомендуется заменять эксплуатационные жидкости на сервисном предприятии. ►

i Примечание

- При любых неясностях, касающихся эксплуатационных жидкостей, обращайтесь на сервисное предприятие.
- Эксплуатационные жидкости можно выбрать из ассортимента оригинальных аксессуаров ŠKODA.



Открытие и закрывание капота

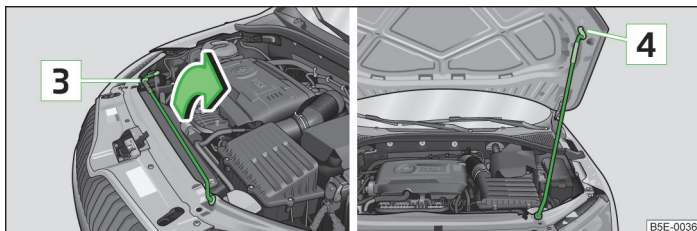

Илл. 180 Рычаг отпирания капота / рычаг отпирания



Илл. 181 Фиксирование капота в открытом положении



 Сначала обязательно прочтите и примите к сведению вводную информацию и указания по технике безопасности  на стр. 231.

Когда передняя дверь закрыта, отпереть капот с помощью ручки  » илл. 180 невозможно.

Открытие

- Откройте переднюю дверь.
- Потяните за ручку отпирания капота  под передней панелью по направлению стрелки » илл. 180.

■ **Перед открытием** капота убедитесь, что рычаги стеклоочистителя не отведены от лобового стекла, иначе можно повредить лакокрасочное покрытие а/м.

- Нажмите на стопорный рычаг в направлении стрелки , капот откроется.
- Возьмитесь рукой за капот и поднимите его.
- Высвободите опору капота из крепления  » илл. 181 по стрелке и вставьте в отверстие , чтобы зафиксировать капот в открытом положении.

Закрывание

- Приподнимите капот, опустите опору капота. Закрепите опору в предусмотренном для неё креплении .
- Отпустите капот с высоты примерно 20 см, и дайте ему упасть в замок и закрыться самостоятельно - **не нажимайте на капот для закрывания!**

ВНИМАНИЕ

Проверьте надёжность закрывания капота, а также проверьте, не отображается ли на дисплее комбинации приборов автомобиль с **открытым** капотом » стр. 31.

ОСТОРОЖНО

Никогда не открывайте капот за стопорный рычаг » илл. 180.

Обзор моторного отсека

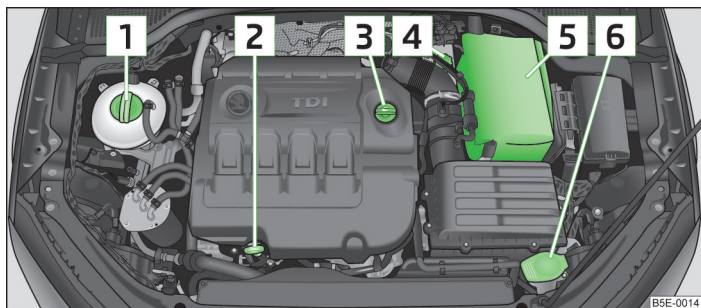

Илл. 182 Условное изображение: Моторный отсек

Сначала обязательно прочтите и примите к сведению вводную информацию и указания по технике безопасности на стр. 231.

- | | | | |
|---|------------------------------------|-------|-----|
| 1 | Расширительный бачок | _____ | 238 |
| 2 | Маслоизмерительный щуп | _____ | 236 |
| 3 | Маслозаливное отверстие | _____ | 237 |
| 4 | Бачок для тормозной жидкости | _____ | 239 |
| 5 | Аккумуляторная батарея (с кожухом) | _____ | 240 |
| 6 | Бачок для стеклоомывающей жидкости | _____ | 234 |

Примечание

Расположение данных узлов в моторном отсеке для бензиновых и дизельных двигателей практически совпадает.

Вентилятор радиатора

Сначала обязательно прочтите и примите к сведению вводную информацию и указания по технике безопасности на стр. 231.

Вентилятор радиатора вращается электродвигателем. Управление двигателем осуществляется в зависимости от температуры охлаждающей жидкости.

ВНИМАНИЕ

После выключения зажигания вентилятор радиатора может работать ещё около 10 минут, в том числе с перерывами.

Стеклоомыватель

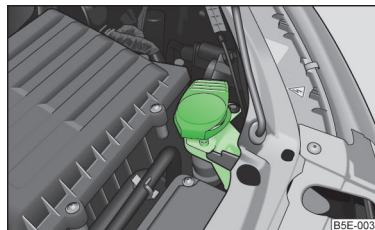

Илл. 183
Моторный отсек: бачок стеклоомывателя

Сначала обязательно прочтите и примите к сведению вводную информацию и указания по технике безопасности на стр. 231.

Бачок омывателя находится в моторном отсеке и содержит жидкость для омывания ветрового и/или заднего стекла и фар.

Ёмкость бачка составляет около 3 л, на автомобилях с омывателем фар - около 4,7 л.

Для эффективной очистки стёкол и фар чистой воды недостаточно. Поэтому рекомендуется использовать смесь чистой воды с чистящим средством для стёкол из ассортимента оригинальных аксессуаров SKODA (зимой - с **незамерзающим чистящим средством**) для удаления стойких загрязнений.

В зимнее время к жидкости омывателя следует добавлять незамерзающую жидкость, даже если автомобиль оборудован обогреваемыми жиклёрами омывателя.

Если нет возможности использовать чистящее средство для стёкол с защитой от замерзания, то можно использовать спирт. Доля спирта при этом должна составлять не более 15%. При такой концентрации защита от замерзания обеспечивается только до температуры -5 °С.

ОСТОРОЖНО

- Ни в коем случае не добавляйте в стеклоомывающую жидкость антифриз или другие присадки.
- Если автомобиль оборудован омывателем фар, в воду для стеклоомывателя разрешается добавлять только чистящие средства, не повреждающие поликарбонатное покрытие фар.
- При доливе жидкости не вынимайте сетчатый фильтр из бачка, иначе это может привести к загрязнению системы трубопроводов жидкости и нарушению работы стеклоомывателя.

Моторное масло

Введение

В этой главе вы найдёте сведения по следующим темам:

Спецификация и заправочный объём	235
Проверка уровня масла	236
Добавление	237
Замена	237

На заводе заливается высококачественное масло, которое может использоваться круглый год, за исключением экстремальных климатических зон.



Моторные масла непрерывно совершенствуются. Все данные, приведённые в настоящем руководстве, соответствуют состоянию на момент сдачи его в печать.

Сервисные центры ŠKODA получают от изготовителя информацию о текущих изменениях. Поэтому замену масла рекомендуем проводить в одном из сервисных центров ŠKODA.

Нижеприведённые спецификации (стандарты VW) должны быть указаны на ёмкости отдельно или вместе с другими спецификациями.

Заправочные объёмы приведены с учётом замены масляного фильтра. Проверить уровень масла при заполнении, не наливайте слишком много. Уровень масла должен находиться между метками [» стр. 236](#).

ВНИМАНИЕ

- Моторный отсек автомобиля — зона повышенной опасности. При выполнении работ в моторном отсеке необходимо строго выполнять следующие указания [» стр. 231](#).
- Если в данной ситуации у вас нет возможности долить масло,  продолжать движение нельзя! Заглушите двигатель и обратитесь за помощью на сервисное предприятие.
- Если уровень масла выше зоны [A](#) [» илл. 184](#) на стр. 236,  дальнейшее движение запрещено! Заглушите двигатель и обратитесь за помощью на сервисное предприятие.

ОСТОРОЖНО

Не добавляйте в моторное масло никаких присадок — опасность серьёзных повреждений деталей двигателя!

Примечание

- Перед продолжительной поездкой рекомендуем Вам приобрести и заправить только то масло, которое соответствует Вашему автомобилю.
- Мы рекомендуем использовать масла из ассортимента оригинальных запчастей ŠKODA.
- Если вам на кожу попало масло, тщательно смойте его.

Спецификация и заправочный объём

 Сначала обязательно прочтите и примите к сведению вводную информацию и указания по технике безопасности  на стр. 235.

Спецификация и заправочный объём (в литрах) для автомобилей с гибкими межсервисными интервалами

Бензиновые двигатели	Спецификация	Заправочный объём
1,2 л/63, 77 кВт TSI	VW 504 00	4,0
1,4 л / 103 кВт TSI		
1,8 л / 132 кВт TSI		5,2
2,0 л / 162 кВт TSI		5,7

Дизельные двигатели	Спецификация	Заправочный объём
1,6 л/66, 77, 81 кВт TDI	VW 507 00 ^{a)}	4,6
2,0 л/110, 135 кВт TDI		

^{a)} Для дизельных двигателей без сажевого фильтра можно оптимально использовать моторное масло VW 505 01.

Спецификация и заправочный объём (в литрах) для автомобилей с фиксированными межсервисными интервалами

Бензиновые двигатели	Спецификация	Заправочный объём
1,2 л/63, 77 кВт TSI	VW 502 00	4,0
1.4 л / 103 кВт TSI		5,2
1.8 л / 132 кВт TSI		5,7
2.0 л / 162 кВт TSI		

Дизельные двигатели	Спецификация	Заправочный объём
1,6 л/66, 77, 81 кВт TDI	VW 507 00 ^{a)}	4,6
2,0 л/105, 110, 135 кВт TDI		

^{a)} Для дизельных двигателей без сажевого фильтра можно оптимально использовать моторное масло VW 505 01.

! ОСТОРОЖНО

- Если перечисленные выше масла недоступны, в исключительном случае можно долить другое масло. Чтобы исключить повреждение двигателя, до ближайшей замены масла разрешается доливать **не более 0,5 л** моторных масел следующих спецификаций:
 - для бензиновых двигателей: ACEA A3 или ACEA B4 или API SN или API SM;
 - для дизельных двигателей: ACEA C3 или API CJ-4.

Проверка уровня масла

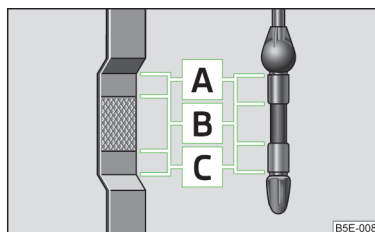

Илл. 184
Маслоизмерительный щуп

Сначала обязательно прочтите и примите к сведению вводную информацию и указания по технике безопасности **!** на стр. 235.

Маслоизмерительный щуп показывает уровень моторного масла » илл. 184.

Проверка уровня масла

Автомобиль должен стоять на равной горизонтальной поверхности, двигатель должен быть ещё тёплым после работы.

- Заглушите двигатель.
- Подождите несколько минут, пока моторное масло стечёт обратно в масляный поддон.
- Откройте капот.
- Извлеките маслоизмерительный щуп.
- Оботрите маслоизмерительный щуп чистой тряпкой и вставьте до упора.
- Снова извлеките маслоизмерительный щуп и проверьте уровень масла.

Уровень масла в зоне A
Доливать масло **запрещается**.

Уровень масла в зоне B
Можно долить масло. Уровень масла после этого может находиться в области **A**.

Уровень масла в зоне C
Требуется долить масло, так чтобы уровень масла находился по меньшей мере в области **B**.

Двигатель расходует некоторое количество масла. В зависимости от манеры вождения и условий эксплуатации расход масла может составлять до 0,5 л/1000 км. В первые 5 000 км пробега расход масла может быть даже больше. ▶

Уровень масла необходимо проверять через регулярные промежутки времени. Лучше всего делать это при каждой заправке, или перед длительными поездками.



При высокой нагрузке на двигатель, например, при длительной езде по автомагистралям в летнее время, при езде с прицепом или движении по высокогорью уровень масла рекомендуется поддерживать в зоне **A** - **но не выше**.

О слишком низком уровне масла сообщает контрольная пиктограмма  в комбинации приборов » [стр. 26](#). Как можно скорее проверьте уровень масла с помощью маслоизмерительного щупа. Долейте соответствующее количество масла.

ОСТОРОЖНО

Уровень масла ни в коем случае не должен быть выше зоны **A** » [илл. 184](#) — опасность повреждения системы выпуска отработавших газов!

Добавление

 Сначала обязательно прочтите и примите к сведению вводную информацию и указания по технике безопасности  на [стр. 235](#).

- Проверьте уровень масла » [стр. 236](#).
- Открутите крышку отверстия для залива моторного масла » [илл. 182](#) на [стр. 234](#).
- Залить масло рекомендованной марки порциями по 0,5 л » [стр. 235](#).
- Проверка уровня масла » [стр. 236](#).
- Аккуратно прикрутить крышку маслозаливного отверстия и вставить до упора маслоизмерительный щуп.

Замена

 Сначала обязательно прочтите и примите к сведению вводную информацию и указания по технике безопасности  на [стр. 235](#).

Моторное масло следует менять с предписанной периодичностью » [стр. 213](#) или согласно индикатору технического обслуживания » [стр. 37](#).

Охлаждающая жидкость

Введение

В этой главе вы найдёте сведения по следующим темам:

Заправочный объём	238
Проверка уровня	238
Добавление	239

Охлаждающая жидкость состоит из воды с добавлением специального концентрата. Эта смесь гарантирует защиту от замерзания и защищает систему охлаждения и отопления от коррозии и отложений кальция.

Автомобили для стран с **умеренным климатом** заправляются на заводе охлаждающей жидкостью, обеспечивающей защиту от замерзания до -25 °С. Доля антифриза в этих странах должна быть не ниже 40 %.

Автомобили для стран с **холодным климатом** заправляются на заводе охлаждающей жидкостью, обеспечивающей защиту от замерзания до -35 °С. Доля антифриза в этих странах должна быть не ниже 50 %.

Если в силу климатических условий необходима повышенная защита от замерзания, то можно увеличить долю концентрата ОЖ (антифриза), но не более чем до 60 % (защита от замерзания приблизительно до -40 °С).

В дальнейшем используйте только антифриз, обозначение которого указано на расширительном бачке » [илл. 185](#) на [стр. 238](#).

ВНИМАНИЕ

- Моторный отсек автомобиля – зона повышенной опасности. При выполнении работ в моторном отсеке необходимо строго выполнять следующие указания » [стр. 231](#).
- Если при данных условиях долить охлаждающую жидкость невозможно,  не продолжайте поездку. Выключите двигатель и обратитесь за помощью на сервисное предприятие.

! ОСТОРОЖНО

- Никогда не уменьшайте долю концентрата в охлаждающей жидкости ниже 40%.
- При уровне концентрата в охлаждающей жидкости выше 60 % температура замерзания ОЖ снова повышается, а охлаждающие свойства жидкости ухудшаются.
- Концентрат для охлаждающей жидкости, не соответствующий указанной спецификации, может значительно снизить защиту деталей от коррозии.
- Обусловленные коррозией нарушения могут привести к потере ОЖ и как следствие к серьёзным повреждениям двигателя!
- Не заливайте охлаждающую жидкость выше метки **A** » илл. 185 на стр. 238!
- При неисправности, которая приводит к перегреву двигателя, рекомендуем незамедлительно обратиться на сервисное предприятие, иначе можно сильно повредить двигатель.

Заправочный объём

 Сначала обязательно прочтите и примите к сведению вводную информацию и указания по технике безопасности **!** на стр. 237.

Заправочный объём охлаждающей жидкости, л ¹⁾

Бензиновые двигатели	Заправочный объём
1,2 л/63, 77 кВт TSI	8,9
1.4 л / 103 кВт TSI	10,2
1.8 л / 132 кВт TSI	7,8
2.0 л / 162 кВт TSI	8.6

Дизельные двигатели	Заправочный объём
1,6 л/66, 77, 81 кВт TDI CR	8,4
2,0 л/105, 110, 135 кВт TDI CR - МКП / DSG	11,6 / 11,9

¹⁾ В автомобилях с дополнительным отопителем (автономным отопителем и вентиляцией) заправочный объём ОЖ приблизительно на 1 л больше.

Проверка уровня

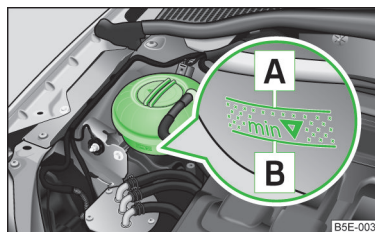

Илл. 185
Моторный отсек: расширительный бачок ОЖ

 Сначала обязательно прочтите и примите к сведению вводную информацию и указания по технике безопасности **!** на стр. 237.

Расширительный бачок ОЖ находится в моторном отсеке.

Проверка уровня охлаждающей жидкости

- Заглушите двигатель.
- Откройте капот.
- Проверьте уровень ОЖ в расширительном бачке » илл. 185.

Уровень охлаждающей жидкости выше метки **A**
Долить охлаждающую жидкость запрещается.



При тёплом двигателе уровень может лежать немного выше метки **A**.

Уровень охлаждающей жидкости между метками **A** и **B**
Можно долить охлаждающую жидкость.

При холодном двигателе уровень охлаждающей жидкости должен находиться между метками **A** и **B**.

Уровень охлаждающей жидкости ниже метки **B**
Необходимо долить охлаждающую жидкость.

На холодном двигателе долийте охлаждающую жидкость, так чтобы её уровень находился между метками **A** и **B**.

Если уровень охлаждающей жидкости в расширительном бачке слишком низкий, загорается контрольная пиктограмма  в комбинации приборов » стр. 25,  Охлаждающая жидкость. Тем не менее рекомендуем, регулярно проверять уровень ОЖ непосредственно в бачке.

Потеря ОЖ

Потеря ОЖ в первую очередь может быть вызвана негерметичностями. Недостаточно просто долить ОЖ. Проверьте систему охлаждения на сервисном предприятии.

Добавление



Сначала обязательно прочтите и примите к сведению вводную информацию и указания по технике безопасности  на стр. 237.

Доливайте только свежую охлаждающую жидкость.

- Заглушите двигатель.
- Дайте остыть двигателю.
- Положите тряпки на крышку расширительного бачка ОЖ и **осторожно** открутите крышку.
- Долейте ОЖ.
- Закрутите крышку, так чтобы раздалась характерные щелчки.

Если в экстренном случае нет возможности залить ОЖ требуемой марки, не заливайте никакого антифриза. Используйте в этом случае одну только чистую воду и при первой возможности заезьте на сервисном предприятии воду с концентратом в нужном соотношении.

Тормозная жидкость



Введение

В этой главе вы найдёте сведения по следующим темам:

Проверка уровня	239
Замена	240



ВНИМАНИЕ

- Моторный отсек автомобиля — зона повышенной опасности. При выполнении работ в моторном отсеке необходимо строго выполнять следующие указания » стр. 231.
- Если уровень жидкости опустился ниже отметки MIN, » илл. 186 на стр. 239,  дальнейшее движение запрещено — опасность аварии! Обратитесь за помощью на ближайшее сервисное предприятие.
- Не используйте старую тормозную жидкость, это может нарушить работу тормозной системы - опасность аварии!



ОСТОРОЖНО

Тормозная жидкость повреждает лакокрасочное покрытие а/м.



Примечание

Замена тормозной жидкости производится в рамках предписанного инспекционного сервиса.

Проверка уровня

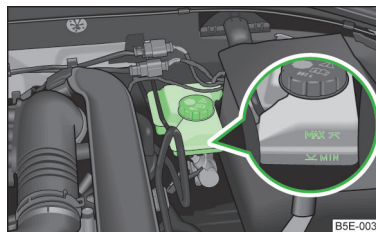

Илл. 186
Моторный отсек: бачок для тормозной жидкости



Сначала обязательно прочтите и примите к сведению вводную информацию и указания по технике безопасности  на стр. 239.



Питательный бачок тормозной жидкости находится в моторном отсеке.

- Заглушите двигатель.
- Откройте капот.
- Проверьте уровень тормозной жидкости в бачке » илл. 186.

Уровень жидкости должен находиться между отметками «MIN» и «MAX».

В процессе эксплуатации автомобиля тормозные колодки изнашиваются, что приводит к автоматическому смещению поршней тормозных цилиндров. При этом уровень жидкости в бачке несколько понижается.

Однако если уровень тормозной жидкости заметно снижается за короткое время или падает ниже отметки «MIN», это может говорить о негерметичности тормозной системы.

При недостаточном уровне тормозной жидкости загорается контрольная лампа  » стр. 19,  Тормозная система в комбинации приборов.

Замена



Сначала обязательно прочтите и примите к сведению вводную информацию и указания по технике безопасности  на стр. 239.

Тормозная жидкость гигроскопична (поглощает влагу). Поэтому со временем в неё попадает влага из окружающего воздуха.

Слишком большое содержание воды в тормозной жидкости может стать причиной коррозии тормозной системы.

Влага понижает температуру кипения тормозной жидкости.

Тормозная жидкость должна соответствовать следующим стандартам или спецификациям:

- > VW 50114;
- > FMVSS 116 DOT4.





Аккумуляторная батарея

Введение

В этой главе вы найдёте сведения по следующим темам:

Снятие крышки аккумуляторной батареи	242
Проверка уровня электролита	242
Зарядка	243
Замена АКБ	243
Отсоединение и подсоединение	243
Автоматическое отключение потребителей	244

Предупреждающие символы на аккумуляторной батарее

Символ	Значение
	Работать в защитных очках!
	Электролит очень едкий. Всегда надевайте защитные перчатки и очки!
	Не допускайте огня, искр, открытого пламени и не курите вблизи аккумуляторной батареи!
	При зарядке АКБ выделяется гремучая смесь газов!
	Не допускайте к АКБ детей!

ВНИМАНИЕ

При проведении работ с аккумуляторной батареей и электрооборудованием существует риск травм, отравлений, ожогов, взрывов или возгораний. Поэтому следует строго соблюдать общие правила безопасности и приведённые ниже указания.

- Не допускайте к АКБ детей.
- АКБ не наклонять, поскольку из неё через вентиляционные отверстия может вытечь электролит. Глаза должны быть закрыты специальными очками или защитным козырьком - опасность потерять зрение!
- При обращении с аккумуляторной батареей надевайте защитные перчатки, очки и спецодежду.
- Кислота в АКБ представляет собой очень едкое вещество и поэтому требует крайне осторожного обращения.
- Едкие пары в воздухе раздражают дыхательные пути и приводят к ожогам слизистой оболочки и дыхательных путей.
- Электролит разъедает зубную эмаль, а при контакте с кожей оставляет глубокие, долго заживающие раны. Повторный контакт с раствором кислоты вызывает заболевания кожи (воспаления, нарывы, растрескивания кожи).
- При попадании электролита в глаза немедленно промойте пострадавший глаз чистой водой в течение нескольких минут. Немедленно обратитесь к врачу!
- Брызги кислоты, попавшие на кожу или одежду, необходимо как можно быстрее нейтрализовать мыльным щёлочком, а затем смыть большим количеством воды. При проглатывании электролита немедленно обратитесь к врачу!

ВНИМАНИЕ

- Запрещается пользоваться открытыми источниками огня и света.
- Запрещается курить и производить другие действия, при которых образуются искры.
- Никогда не используйте повреждённую АКБ - опасность взрыва!
- Запрещается заряжать замёрзшую или оттаявшую аккумуляторную батарею – есть риск взрыва и получения химических ожогов!
- Замерзшую АКБ следует заменить.
- Запрещается запускать двигатель от внешнего источника (например, от другого автомобиля) при низком уровне электролита в аккумуляторной батарее – есть риск взрыва и получения химических ожогов.

ВНИМАНИЕ

- Во время зарядки аккумуляторной батареи выделяется водород, при смешивании которого с кислородом воздуха образуется крайне взрывоопасная смесь, так называемый гремучий газ. Взрыв может быть спровоцирован образованием искры при разблокировке или ослаблении разъёма кабеля при включённом зажигании.
- Соединение выводов АКБ (например, с помощью металлических предметов, проводов) приводит к короткому замыканию — опасность расплавления свинцовых пластин, взрыва, возгорания АКБ и разбрызгивания электролита.
- Избегайте образования искр при работе с кабелями и электрооборудованием. При сильном искрении возникает опасность травм.
- Перед работами с электрооборудованием остановите двигатель, выключите зажигание и все потребители электроэнергии и отсоедините клемму от минусового вывода АКБ.

ОСТОРОЖНО

При ненадлежащем обращении можно повредить АКБ. Поэтому все работы на аккумуляторной батарее автомобиля рекомендуем доверить специалистам сервисного предприятия.

ОСТОРОЖНО

- Отсоединяйте аккумуляторную батарею только при выключенном зажигании, так как в противном случае может быть повреждено электрооборудование (электроника) автомобиля. При отсоединении аккумуляторной батареи от бортовой сети сначала отсоедините отрицательный (-) полюс батареи и только после этого положительный (+) полюс.
- При подсоединении аккумуляторной батареи к бортовой сети сначала присоедините положительный (+) полюс батареи и только после этого отрицательный (-) полюс. Ни в коем случае не перепутайте кабели подключения - опасность возгорания кабеля.
- Следите за тем, чтобы электролит не попал на кузов, иначе это приведёт к повреждению лакокрасочного покрытия.
- Берегите аккумуляторную батарею от ультрафиолетового излучения, не подвергайте её воздействию прямого солнечного света.
- Если автомобиль стоит без использования более 3 – 4 недель, аккумуляторная батарея может разрядиться. Это связано с тем, что некоторые устройства (например, блоки управления) потребляют ток и в состоянии покоя. Разрядку АКБ можно предотвратить, для этого нужно отсоединить минусовой вывод АКБ, или непрерывно заряжать АКБ очень слабым током зарядки.
- Если автомобиль используется преимущественно для коротких поездок, аккумуляторная батарея может не успевать заряжаться и вследствие этого может разрядиться.



Предписание по охране окружающей среды

Отбракованная АКБ представляет собой опасный мусор. Поэтому её следует утилизировать в соответствии с действующими правилами.



Примечание

Аккумуляторную батарею старше 5 лет необходимо заменить.

Снятие крышки аккумуляторной батареи

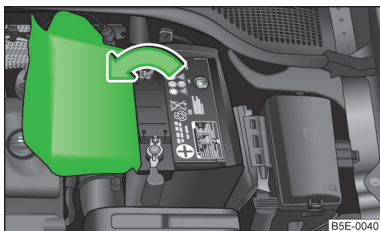

Илл. 187
Моторный отсек: крышка АКБ из полиэстера



Сначала обязательно прочтите и примите к сведению вводную информацию и указания по технике безопасности **!** на стр. 240.

Аккумуляторная батарея находится в моторном отсеке, в некоторых комплектациях она расположена под крышкой из полиэстера **» илл. 187.**

» Откиньте крышку АКБ в направлении стрелки.

Установка кожуха аккумуляторной батареи осуществляется в обратной последовательности.

Край крышки из полиэстера во время работ с АКБ вставляется между аккумуляторной батареей и боковой стенкой кожуха АКБ.

Проверка уровня электролита

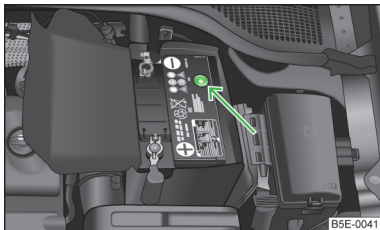

Илл. 188
АКБ: индикация уровня электролита



Сначала обязательно прочтите и примите к сведению вводную информацию и указания по технике безопасности **!** на стр. 240.

В аккумуляторной батарее с цветovým индикатором, так называемым «волшебным глазком», **» илл. 188** уровень электролита можно определить по цвету индикатора.

На цвет индикатора может влиять наличие воздушных пузырей. Поэтому перед проверкой осторожно постучите по индикатору.

- »** Черный индикатор - уровень электролита в норме.
- »** Бесцветный или светло-жёлтый - слишком низкий уровень электролита, батарею необходимо заменить.

Автомобили с системой Старт-стоп оборудованы блоком управления аккумуляторной батареей, контролирующим уровень заряда для повторного запуска двигателя.

Рекомендуется регулярно проверять уровень электролита на сервисном предприятии, особенно в следующих ситуациях.

- »** Высокая наружная температура.
- »** Длительные ежедневные поездки.
- »** После каждой зарядки.

Зимняя эксплуатация

При низкой температуре стартовая мощность аккумуляторной батареи заметно снижается. **Разряженная аккумуляторная батарея может замёрзнуть даже при температурах чуть ниже 0 °С.**

Перед началом зимнего периода рекомендуется проверить АКБ на сервисном предприятии и при необходимости зарядить её.

! ОСТОРОЖНО

По техническим причинам невозможно проверить уровень электролита в аккумуляторных батареях с обозначением «AGM».

i Примечание

Уровень электролита в АКБ проверяется также регулярно в рамках инспекционного обслуживания на сервисном предприятии.

Зарядка



Сначала обязательно прочтите и примите к сведению вводную информацию и указания по технике безопасности **!** на стр. 240.

Для нормального протекания процесса запуска двигателя крайне важна заряженность аккумуляторной батареи.

- Выключите зажигание и все потребители электроэнергии.
- Только при «быстрой зарядке»: отсоедините оба присоединительных кабеля от выводов АКБ (сначала «минус», затем «плюс»).
- Установите клещевые зажимы зарядного устройства на полюсы аккумуляторной батареи (красный цвет = «плюс», чёрный цвет = «минус»).
- Подключите зарядное устройство к сети и включите его.
- После завершения зарядки: выключите зарядное устройство и извлеките сетевой кабель из розетки.
- Теперь отсоедините сначала полюсные зажимы зарядного устройства.
- При необходимости вновь подключите к выводам АКБ присоединительные кабели (сначала «плюс», затем «минус»).

При зарядке током небольшой силы (например, при использовании портативного зарядного устройства) присоединительные кабели можно не отсоединять. **Соблюдайте указания производителя зарядного устройства.**

До полной зарядки аккумуляторной батареи сила тока заряда должна оставаться на уровне 0,1 от ёмкости аккумуляторной батареи (или ниже).

Перед зарядкой током большой силы, так называемой «**быстрой зарядкой**», оба присоединительных кабеля необходимо отсоединить от выводов АКБ.

Во время зарядки не следует открывать пробки аккумуляторной батареи.



ВНИМАНИЕ

«Быстрая зарядка» АКБ автомобиля **опасна**, она требует специального зарядного устройства и профессиональных знаний.



ОСТОРОЖНО

В автомобилях с системой Старт-стоп полный зарядный зажим зарядного устройства следует подключать не напрямую к отрицательному полюсу аккумуляторной батареи, а только к массе двигателя » **стр. 262, Запуск двигателя от АКБ другого автомобиля на автомобилях с системой Старт-стоп.**



Примечание

Быструю зарядку аккумуляторных батарей рекомендуется проводить на сервисном предприятии.

Замена АКБ



Сначала обязательно прочтите и примите к сведению вводную информацию и указания по технике безопасности **!** на стр. 240.

При замене АКБ новая АКБ должна обладать такой же ёмкостью, напряжением, силой тока и одинаковыми размерами. АКБ подходящего типа можно приобрести на сервисном предприятии.

Замену аккумуляторной батареи рекомендуется проводить на сервисном предприятии, чтобы обеспечить правильную установку новой батареи и утилизацию старой в соответствии с действующими национальными нормами.

Отсоединение и подсоединение



Сначала обязательно прочтите и примите к сведению вводную информацию и указания по технике безопасности **!** на стр. 240.

После отсоединения и последующего подсоединения аккумуляторной батареи некоторое время остаются выключенными или работают с ошибками следующие функции.

Функции	Ввод в эксплуатацию
Электрический стеклоподъёмник (нарушения в работе)	» стр. 54
Головное устройство или головное устройство с навигационной системой - указать код	» <i>Руководство по эксплуатации головного устройства Infotainment</i> или » <i>Руководство по эксплуатации навигационной системы Infotainment</i>
Установить время	» стр. 16
Данные многофункционального дисплея удаляются	» стр. 32

Примечание

Рекомендуем, проверять автомобиль на сервисном предприятии, чтобы гарантировать полную функциональность всех электрических систем.

Автоматическое отключение потребителей



Сначала обязательно прочтите и примите к сведению вводную информацию и указания по технике безопасности  на стр. 240.

Блок управления бортовой сети при сильной нагрузке на аккумуляторную батарею автоматически принимает меры по предупреждению разрядки батареи. Об этом может свидетельствовать следующее.

- Увеличиваются обороты холостого хода (для увеличения выдаваемого генератором в бортовую сеть тока).
- В некоторых случаях мощность крупных потребителей систем комфорта, например, обогрева сидений, обогрева заднего стекла, может ограничиваться, или при необходимости они могут отключаться полностью.

ОСТОРОЖНО

- В некоторых случаях система управления бортовой сетью не может предотвратить разряда аккумуляторной батареи. Например, если при выключенном двигателе долгое время включено зажигание или при длительной стоянке горят габаритные/стояночные огни.
- Потребители, запитываемые от розетки на 12 В, при выключенном зажигании могут привести к разрядке аккумуляторной батареи.

Примечание

Возможное автоматическое отключение потребителей не приводит к снижению комфортабельности поездки и, как правило, водитель его вообще не замечает.

Колёса

Колёсные диски и шины

Введение

В этой главе вы найдёте сведения по следующим темам:

Срок службы шин _____	247
Новые шины _____	248
Шины с направленным рисунком протектора _____	248
Индикатор контроля давления в шинах _____	249
Запасное колесо _____	250
Сплошной колпак колеса _____	251
Колпачки колёсных болтов _____	251
Колёсные болты _____	251

ВНИМАНИЕ

- При использовании шин соблюдайте соответствующие нормативные акты.
- Соблюдайте национальное законодательство относительно применения цепей противоскольжения и максимальной скорости движения с цепями противоскольжения.

ВНИМАНИЕ

Соблюдайте следующие правила эксплуатации шин:

- На протяжении первых 500 км пробега новые шины ещё не обладают оптимальными сцепными свойствами, поэтому соблюдайте осторожность в данный период - опасность аварии!
- На всех четырёх колёсах всегда используйте только радиальные шины одной конструкции, одинакового типоразмера, с одинаковым рисунком протектора.
- По соображениям безопасности движения не заменяйте шины по отдельности.

ВНИМАНИЕ (продолжение)

- Никогда не превышайте значений максимальной **грузоподъёмности**, на которую рассчитаны установленные шины — опасность аварии!
- Никогда не превышайте значений максимальной **скорости**, на которую рассчитаны установленные шины — опасность аварии!
- Неправильные углы установки передних или задних колёс влияют на динамические характеристики автомобиля - опасность аварии.
- Непривычные вибрации или увод автомобиля в сторону может указывать на повреждение шины. При малейшем подозрении на повреждение колеса немедленно сбросьте скорость и остановитесь! Если внешних повреждений не наблюдается, двигайтесь медленно и осторожно до ближайшего сервисного центра для проверки автомобиля.
- Используйте только шины и диски, разрешённые маркой ŠKODA для вашего автомобиля. В противном случае не обеспечивается должная безопасность движения - опасность аварии!

ВНИМАНИЕ

Соблюдайте следующие правила, касающиеся повреждения и износа шин:

- Никогда не используйте шины, о состоянии и возрасте которых Вам ничего не известно.
- Никогда не ездите с повреждёнными шинами - опасность аварии!
- Незамедлительно заменяйте повреждённые диски или шины.
- Шины обязательно следует заменить не позднее, чем протектор будет изношен до индикаторов.
- Изношенные шины, особенно при более высоких скоростях, на влажной дороге не обеспечивают требуемого контакта с дорожным полотном. Может возникнуть так называемый эффект «акваланирования» (неуправляемое движение автомобиля - «всплывание» на дороге, залитой водой).

ВНИМАНИЕ

Соблюдайте следующие правила, касающиеся давления в шинах:

- Индикатор контроля давления в шинах не снимает с водителя ответственности за проверку давления в шинах. Регулярно проверяйте давление в шинах.

ВНИМАНИЕ (продолжение)

- Слишком низкое или слишком высокое давление в шинах влияет на динамические характеристики автомобиля - опасность аварии!
- При недостаточном давлении, шине приходится преодолевать большее сопротивление качению, в результате чего, особенно на высокой скорости, она сильно нагревается. Это может привести к расслоению протектора и даже к вырыванию отдельных его фрагментов.

ВНИМАНИЕ

- Соблюдайте следующие правила, касающиеся колёсных болтов.
- Колёсные болты должны быть чистыми и иметь лёгкий ход (должны легко вкручиваться). Никогда не смазывайте их консистентной смазкой или маслом.
 - Момент затяжки колёсных болтов крепления стальных и легкосплавных дисков составляет 120 Н·м.
 - Если колёсные болты слабо затянуты (недостаточный момент затяжки), колесо может открутиться во время движения - опасность аварии! Высокий момент затяжки может повредить болты и резьбу в отверстии ступицы, а также привести к деформации посадочной плоскости колёсного диска.
 - При неквалифицированном обращении с колёсными болтами колесо может открутиться на ходу - опасность аварии!

ВНИМАНИЕ

- Соблюдайте следующие правила, касающиеся запасного колеса.
- Докатное колесо должно эксплуатироваться не дольше, чем это действительно необходимо.
 - Никогда не устанавливайте на автомобиль больше одного докатного колеса.
 - Устанавливать цепи противоскольжения на докатное колесо запрещается.

ОСТОРОЖНО

- При использовании запасного колеса, не идентичного установленным на автомобиле колёсам, соблюдайте указания » стр. 250, *Запасное колесо*.
- Защищайте шины от контакта с маслопродуктами, смазкой и топливом.

- Замените утерянные колпачки вентиляей новыми.
- Если в случае повреждения шины Вы вынуждены установить запасное колесо с ненаправленным или противоположно направленным рисунком протектора, продолжайте движение с особой осторожностью, поскольку оптимальные характеристики шины в такой ситуации не обеспечиваются,

Предписание по охране окружающей среды

Недостаточное давление в шинах повышает расход топлива.

Примечание

- Все работы с колёсами и шинами рекомендуем поручать специалистам сервисного предприятия.
- Мы рекомендуем использовать диски, шины, колпаки и цепи противоскольжения из ассортимента оригинальных аксессуаров SKODA.

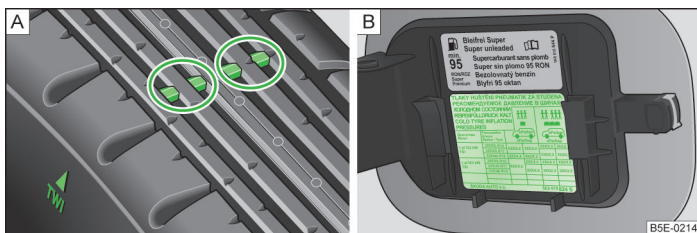

Срок службы шин

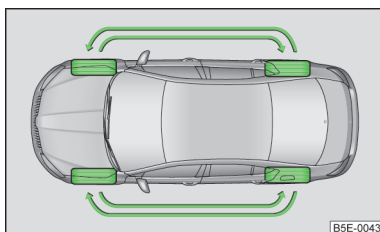

Илл. 189 Условное изображение: Профиль шин с индикаторами износа / открытый лючок топливного бака с табличкой с указанием размера шин и значениями давления в шинах



Илл. 190
Перестановка колёс

 Сначала обязательно прочтите и примите к сведению вводную информацию и указания по технике безопасности  на стр. 245.

Срок службы шин зависит от правильного давления в шинах, от стиля вождения и других условий эксплуатации. Соблюдение следующих указаний может помочь увеличить срок службы шин.

Давление в шинах

Проверяйте давление в шинах, включая и запасное колесо, раз в месяц и дополнительно перед каждой длительной поездкой.

Значения давления для шин указаны на внутренней стороне лючка топливного бака » илл. 189 - B.

Давление в шине запасного колеса должно соответствовать максимальному давлению, которое предусмотрено для а/м.

Проверяйте давление всегда на холодных шинах. Повышенное давление в горячих шинах не понижайте.

При большой нагрузке автомобиля подкачивайте шины до соответствующих значений.

Стиль вождения автомобиля

Скоростное прохождение поворотов, резкие разгоны и торможения повышают износ шин.

Балансировка колёс

Колеса нового автомобиля отбалансированы. Однако во время движения под воздействием различных факторов может возникнуть дисбаланс. В первую очередь это можно заметить по «»биению» рулевого колеса.

После замены колёс или после ремонта необходимо отбалансировать колёса.

Неверные углы установки колёс

Неправильные углы установки передних или задних колёс приводят к повышенному износу шин.

Повреждения шин

Бордюрные камни и иные схожие препятствия следует переезжать только медленно и под прямым углом, чтобы исключить повреждение шин и дисков.

Мы рекомендуем регулярно проверять шины и диски на наличие повреждений (проколов, порезов, грыж, деформаций и пр.). Немедленно удаляйте посторонние предметы (например, мелкие камни) из канавок протектора шины.

Перестановка колёс

При повышенном износе шин передних колёс мы рекомендуем поменять их местами с задними колёсами по схеме » илл. 190. Тогда срок службы всех шин будет одинаковым.

Для обеспечения равномерного износа всех шин и достижения максимального срока службы мы рекомендуем переставлять колёса каждые 10 000 км.

Хранение шин

Пометьте снятые шины, чтобы при новой установке сохранить прежнее направление вращения.

Храните колеса и шины в прохладном, сухом и, по возможности, тёмном помещении. Шины, не установленные на диски, следует хранить в вертикальном положении.

Индикатор износа

На основании протектора шин имеются индикаторы износа высотой 1,6 мм. В зависимости от производителя на окружности шины может быть несколько таких индикаторов » [илл. 189](#) - [А](#). Маркировка на боковине шины в виде букв «TWI», треугольника или иного символа показывает местонахождение индикаторов износа.

Возраст шин

Шины подвержены старению и утрате первоначальных свойств даже тогда, когда они не эксплуатируются. Поэтому мы рекомендуем не пользоваться летними шинами старше 6 лет и зимними шинами старше 4 лет.

Новые шины



Сначала обязательно прочтите и примите к сведению вводную информацию и указания по технике безопасности [!](#) на стр. 245.

Устанавливайте на все четыре колеса только радиальные шины одинаковой конструкции, одного типоразмера и с одинаковым рисунком протектора на одной оси.

Допущенные для использования на Вашем автомобиле комбинации шин и дисков указаны в документации к автомобилю.

По возможности, заменяйте обе шины оси одновременно. Шины с большей высотой протектора всегда должны устанавливаться на переднюю ось.

Расшифровка маркировки шин

195 / 65 R 15 91 T

Это значит:

195	Ширина профиля шины в мм » илл. 189 на стр. 247 - B
65	Соотношение высоты/ширины в % » илл. 189 на стр. 247 - B
R	Тип каркаса, R — радиальное расположение нитей корда » илл. 189 на стр. 247 - B
15	Посадочный диаметр диска, дюймы » илл. 189 на стр. 247 - B
91	Индекс грузоподъемности » !
T	Индекс скорости » !

Дата изготовления указывается на боковине шины (иногда только с внутренней стороны колеса). Например

DOT ... 10 13...

означает, что шина изготовлена на 10-й неделе 2013 года.

Индекс грузоподъемности

Индекс указывает максимально допустимую нагрузку на отдельную шину.

91	615 кг
92	630 кг
93	650 кг
94	670 кг
95	690 кг
97	730 кг
99	775 кг

Индекс скорости

Индекс обозначает максимально допустимую скорость автомобиля с установленными шинами соответствующей категории.

M	130 км/ч
Q	160 км/ч
R	170 км/ч
S	180 км/ч
T	190 км/ч
U	200 км/ч
H	210 км/ч
V	240 км/ч
W	270 км/ч
Y	300 км/ч



ОСТОРОЖНО

Данные о индексах скорости и грузоподъемности шин содержатся в документации на автомобиль.

Шины с направленным рисунком протектора



Сначала обязательно прочтите и примите к сведению вводную информацию и указания по технике безопасности [!](#) на стр. 245.

Направление рисунка протектора обозначено стрелкой на боковине шины. ▶

Указанное таким образом направление вращения необходимо строго соблюдать, чтобы по максимуму использовать свойства шин.

Речь идёт, в первую очередь, о следующих свойствах:

- Повышенная устойчивость в движении.
- Снижение риска аквапланирования.
- Уменьшение шума качения и сокращение износа шин.

Индикатор контроля давления в шинах



Илл. 191
Клавиша установки контрольных значений давления в шинах

📖 Сначала обязательно прочтите и примите к сведению вводную информацию и указания по технике безопасности 🚨 на стр. 245.

Калибровка

При изменении давления в шине » [страница 246](#), 📌 в разделе *Введение*, после замены одного или нескольких колёс, при изменении положения одного из колёс на автомобиле, или при загорании контрольной лампы во время движения, необходимо выполнить **калибровку** системы следующим образом:

- Накачайте все шины до требуемого давления » [стр. 247](#).
- Включите зажигание.
- Запустите калибровку системы.

В автомобилях с системой **Infotainment** » *Руководство по эксплуатации информационно-развлекательной системы Infotainment*, глава *Настройки систем автомобиля (клавиша CAR)*.

На автомобилях с подготовкой для установки головного устройства в условиях сервиса.

- Нажмите клавишу с символом 📌 » [илл. 191](#) и удерживайте более 2 секунд.

При нажатии клавиши 📌 загорается контрольная лампа 📌. Одновременно очищается память системы и запускается новая калибровка. Это подтверждают звуковой сигнал и погасшая контрольная лампа 📌.

Если после калибровки контрольная лампа 📌 не гаснет, система неисправна. Обратитесь за помощью на ближайшее сервисное предприятие.

Индикация давления в шинах

Контрольная лампа 📌 загорается, если имеет место одно из следующих событий.

- Слишком низкое давление в шинах.
- Повреждена структура шины.
- Автомобиль имеет одностороннюю перегрузку.
- Колёса на одной из осей испытывают повышенную нагрузку (например, при буксировке прицепа или при движении на подъёме и спуске).
- Установлены цепи противоскольжения.
- Установлено запасное колесо.
- Было заменено одно из колёс оси.

В автомобилях с системой **Infotainment**¹⁾ можно выяснить, какие шины нуждаются в проверке » *Руководство по эксплуатации информационно-развлекательной системы Infotainment*, глава *Настройки систем автомобиля (клавиша CAR)*.

! ВНИМАНИЕ

- При свечении контрольной лампы 📌 следует немедленно снизить скорость и избегать резких поворотов руля и торможений. При ближайшей возможности обязательно остановитесь проверьте шины и давление в них.
- При некоторых обстоятельствах (например, при спортивном стиле вождения, при движении по зимней или грунтовой дороге контрольная лампа 📌 может загораться с задержкой или совсем не загораться.

¹⁾ Относится только к автомобилям с Infotainment Blues и Swing.

! ОСТОРОЖНО

- Индикатор контроля давления в шинах не заменяет регулярную проверку давления в шинах, поскольку система не может распознать равномерную потерю давления воздуха в шинах.
- Система может не подать сигнал предупреждения при слишком быстром падении давления, например, при внезапном разрушении шины. В этом случае следует осторожно без резких поворотов руля и резких торможений остановить автомобиль.
- Через каждые 10 000 км пробега или 1 раз в год необходимо выполнять базовую установку, чтобы гарантировать нормальную работу системы контроля давления в шинах.

Запасное колесо

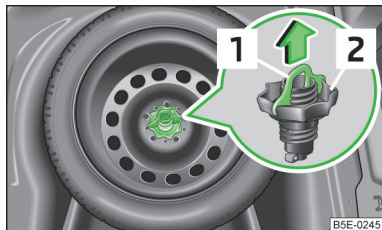

Илл. 192
Багажный отсек: Запасное колесо



Сначала обязательно прочтите и примите к сведению вводную информацию и указания по технике безопасности **!** на стр. 245.

Запасное колесо находится в нише под фальшполом в багажном отсеке и закреплено специальной гайкой **»** илл. 192.

Вынимание колеса

- »** Откройте дверь багажного отсека.
- »** Приподнимите настил пола багажника **»** стр. 106.
- »** Извлеките ящик с бортовым инструментом.
- »** Выдвиньте фиксатор **[1]** **»** илл. 192 по стрелке.
- »** Отверните гайку **[2]** против часовой стрелки.
- »** Извлеките колесо.

Укладывание колеса

- »** Уложите снятое колесо диском вниз в нишу для запасного колеса.

- »** Закрутите гайку **[2]** **»** илл. 192 по часовой стрелке, чтобы колесо было надёжно закреплено.
- »** Задвиньте фиксатор **[1]** **»** илл. 192 в противоположном стрелке направлении.
- »** Уложите в колесо контейнер с бортовым инструментом и закрепите лентой.
- »** Опустите настил пола багажника **»** стр. 106.
- »** Закройте крышку багажного отсека.

Как можно быстрее установите рабочее колесо соответствующего типоразмера и исполнения.

Если запасное колесо по своим размерам или исполнению отличается от других колёс (например, установлены зимние шины или шины с направленным рисунком протектора), то использовать такое запасное колесо можно лишь кратковременно и с соблюдая особую осторожность при вождении автомобиля **»** **!**.

Докатное колесо

На диск докатного колеса наклеена предупреждающая табличка.

При необходимости использования докатного колеса необходимо учитывать следующее.

- »** После установки колеса запрещается закрывать предупреждающую наклейку на диске.
- »** Будьте особенно внимательны во время движения.
- »** Давление в докатном колесе равно максимальному давлению в колесе со стандартной шиной.
- »** Используйте докатное колесо только для того, чтобы доехать до ближайшего сервисного предприятия, поскольку оно не предназначено для длительной эксплуатации.

! ВНИМАНИЕ

- Ни в коем случае не используйте запасное колесо, если оно повреждено.
- Если запасное колесо по своим размерам или исполнению отличается от колёс, установленных на автомобиле, не превышайте скорость 80 км/ч (50 миль/ч).
- Избегайте быстрых разгонов, резких торможений и быстрого прохождения поворотов.

! ОСТОРОЖНО

Соблюдайте указания на предупреждающей табличке запасного колеса.

Сплошной колпак колеса



Сначала обязательно прочтите и примите к сведению вводную информацию и указания по технике безопасности **!** на стр. 245.

Снятие

- Установить скобу из комплекта бортового инструмента на усиленный край колёсного колпака.
- Вставить колёсный ключ в скобу, упереться в колесо и отсоединить колпак от диска.

Установка

- Вначале установите колпак на диск стороной с отверстием для вентиля шины.
- Затем вдавите колпак колеса в диск, так чтобы он зафиксировался по всей окружности.

! ОСТОРОЖНО

- Используйте только давление руки, не наносите удары по колёсному колпаку! Избегайте сильных ударов, когда колпак ещё не закрепился в диске. Можно повредить направляющие и центрирующие элементы колпака.
- При использовании болта-секретки необходимо убедиться в том, что он находится в отверстии колпака рядом с вентиляем **» стр. 258, Болты-секретки.**
- Если дополнительно устанавливаются **колёсные колпаки**, обратите внимание, чтобы обеспечивался достаточный приток воздуха для охлаждения тормозной системы.

Колпачки колёсных болтов



Илл. 193
Снимите колпачок



Сначала обязательно прочтите и примите к сведению вводную информацию и указания по технике безопасности **!** на стр. 245.

Снятие

- Наденьте съёмник **» стр. 254** на колпачок так, чтобы внутренние зацепы съёмника прилегли к буртику колпачка **» илл. 193.**
- Снимите колпачок.

Установка

- Надвиньте колпачки на колёсные болты до упора.

Колпачки колёсных болтов хранятся в пластмассовом контейнере внутри запасного колеса, или в нише запасного колеса.

Колёсные болты



Сначала обязательно прочтите и примите к сведению вводную информацию и указания по технике безопасности **!** на стр. 245.

Колёсные диски и **колёсные болты** конструктивно соответствуют друг другу. Поэтому при установке других дисков, например, легкосплавных или дисков с зимними шинами, используйте соответствующие колёсные болты – нужной длины и с подходящим профилем упорной поверхности. От этого зависит надёжность крепления колёс.

Зимний режим эксплуатации



Введение

В этой главе вы найдёте сведения по следующим темам:

- Зимние шины _____ 252
- Цепи противоскольжения _____ 252

Зимние шины



Сначала обязательно прочтите и примите к сведению вводную информацию на стр. 251.

Зимние шины улучшают ходовые качества автомобиля в зимних условиях. Летние шины более склонны к скольжению на снегу, на льду и при температуре ниже 7 °С. В первую очередь это относится к автомобилям, на которые установлены **низкопрофильные шины** или **высокоскоростные шины**.

Для достижения наилучших ходовых характеристик зимние шины должны стоять на всех четырёх колёсах, минимальная высота рисунка протектора должна составлять 4 мм, и шины должны быть не старше четырёх лет.

Зимние шины с индексом более низкой скорости могут использоваться только при условии, что не будет превышаться допустимая максимальная скорость для данных шин, если максимальная скорость *v*/м выше чем допустимая максимальная скорость для данных шин.

Ограничение скорости для зимних шин настраивается в системе Infotainment » *Руководство по эксплуатации информационно-развлекательной системы Infotainment*, глава *Настройки систем автомобиля (клавиша CAR)*.



Предписание по охране окружающей среды

Своевременно меняйте зимние шины на летние; когда дороги свободны от снега и льда, а температура превышает 7 °С ходовые качества автомобиля на летних шинах лучше — тормозной путь короче, уровень шума при качении ниже, а износ шин меньше. Расход топлива тоже ниже.

Цепи противоскольжения



Сначала обязательно прочтите и примите к сведению вводную информацию на стр. 251.

В зимних условиях цепи противоскольжения не только улучшают сцепление колёс с дорогой, но и сокращают тормозной путь.

Цепи противоскольжения можно устанавливать только на прежние колёса.

По техническим причинам применение цепей противоскольжения допускается только на колёсах следующих размерностей.

Размер дисков	Вылет (ET)	Размерность шины
6J x 15 ^{a)}	43 мм	195/65 R15
6J x 16 ^{b)}	48 мм	205/55 R16
6J x 17 ^{b)}	48 мм	205/50 R17

a) Используйте только такие цепи, размер звеньев и замков которых не превышает 13 мм.

b) Используйте только такие цепи, размер звеньев и замков которых не превышает 12 мм.



ОСТОРОЖНО

- При движении по свободным от снега участкам дороги цепи необходимо снимать. Они ухудшают ходовые качества, повреждают шины и быстро разрушаются.
- Перед установкой цепей противоскольжения снимите **колёсные колпаки**.

Самостоятельные действия в сложных ситуациях

Оснащение для экстренных случаев и самопомощь

Оснащение для экстренных случаев

Введение

В этой главе вы найдёте сведения по следующим темам:

Аптечка и знак аварийной остановки	253
Огнетушитель	254
Бортовой инструмент	254

Аптечка и знак аварийной остановки

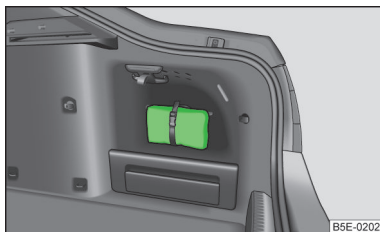

Илл. 194
Местонахождение аптечки

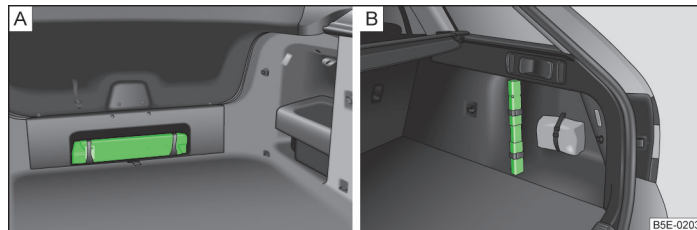

Илл. 195 Местонахождение знака аварийной остановки: Octavia / Octavia Combi

 Сначала обязательно прочтите и примите к сведению вводную информацию на стр. 253.

Аптечка

Аптечку можно закрепить ремнём в правом вещевом отсеке в багажном отсеке » илл. 194.

Знак аварийной остановки - Octavia

Знак аварийной остановки можно прикрепить на обшивку задней стенки с помощью резиновых ремней » илл. 195 - [A].

Знак аварийной остановки - Octavia Combi

Знак аварийной остановки можно закрепить ремешками в правом вещевом отсеке багажника » илл. 195 - [B].

ВНИМАНИЕ

Аптечка и знак аварийной остановки в месте их хранения всегда должны быть надёжно зафиксированы, так чтобы при столкновении или резком торможении они не могли бы сорваться и причинить травмы водителю и пассажирам.

Примечание

- Обратите внимание на срок годности аптечки.
- Мы рекомендуем использовать аптечку и знак аварийной остановки из ассортимента оригинальных аксессуаров ŠKODA, который предлагается дилерами ŠKODA.

Огнетушитель

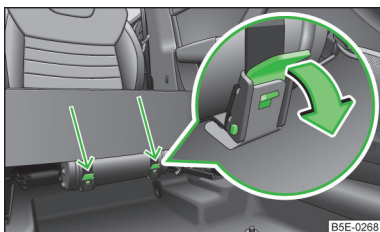

Илл. 196
Огнетушитель



Сначала обязательно прочтите и примите к сведению вводную информацию на стр. 253.

Огнетушитель закреплён двумя ремнями на кронштейне под сиденьем водителя.

Снятие/установка

- > Отстегните оба ремня, потянув фиксаторы в направлении стрелки » илл. 196.
- > Снимите огнетушитель.

Установка осуществляется в обратной последовательности.

Внимательно ознакомьтесь с инструкцией, прилагаемой к огнетушителю!

Огнетушитель должен проходить ежегодную проверку, которая осуществляется компетентными лицами. При этом соблюдайте соответствующие государственные законы.

! ВНИМАНИЕ

Огнетушитель должен быть надёжно зафиксирован в автомобиле, так чтобы при столкновении или резком торможении он не мог бы сорваться и причинить травмы водителю и пассажирам.

i Примечание

- Огнетушитель должен отвечать требованиям действующего законодательства.
- Обратите внимание на срок годности огнетушителя. При использовании просроченного огнетушителя его нормальная работа не гарантируется.
- Огнетушитель только в некоторых странах входит в комплект поставки а/м. ■

Бортовой инструмент

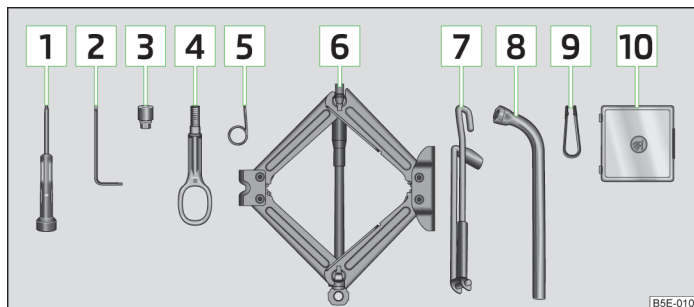

Илл. 197 Бортовой инструмент



Сначала обязательно прочтите и примите к сведению вводную информацию на стр. 253.

Бортовой инструмент и домкрат хранятся в пластмассовом контейнере внутри запасного колеса или в нише для запасного колеса. Здесь есть также место для съёмной головки тягово-сцепного устройства. Контейнер закреплён лентой на запасном колесе.

Состав комплекта бортового инструмента (в зависимости от комплектации автомобиля) » илл. 197.

- 1 Отвёртка
- 2 Ключ для снятия и установки заднего фонаря
- 3 Переходник для болтов-секреток
- 4 Буксирная проушина
- 5 Скоба для снятия колёсных колпаков

- 6 Домкрат
- 7 Ручка домкрата
- 8 Баллонный ключ
- 9 Съёмник колпачков колёсных болтов
- 10 Комплект запасных ламп

После использования приведите домкрат в исходное состояние, чтобы его можно было положить в контейнер с бортовым инструментом.

! ВНИМАНИЕ

- Домкрат, поставляемый в заводской комплектации, предназначен только для Вашей модели автомобиля. Поэтому не используйте его для подъёма более тяжёлых автомобилей или других грузов - можно получить травму!
- Всегда убеждайтесь в том, что бортовой инструмент надёжно закреплён в багажном отсеке.
- Следите, чтобы ящик всегда был зафиксирован лентой.

Замена колеса

📖 Введение

В этой главе вы найдёте сведения по следующим темам:

Подготовительные работы	256
Замена колеса	256
Сопутствующие работы	256
Откручивание и затяжка колёсных болтов	257
Поддомкрачивание автомобиля	257
Болты-секретки	258

! ВНИМАНИЕ

- Если вы находитесь в потоке движения, включите аварийную световую сигнализацию и на предписанном расстоянии установите знак аварийной остановки! При этом соблюдайте соответствующие государственные законы (ПДД).
- Остановите автомобиль на максимально возможном удалении от транспортного потока. Место по возможности должно быть ровным и иметь твёрдое основание (почву).
- Если на автомобиль впоследствии были установлены шины или диски, отличные от тех, которыми он был укомплектован на заводе, необходимо соблюдать указания » стр. 248, *Новые шины*.

! ВНИМАНИЕ

- Соблюдайте следующие правила подъёма автомобиля.
- Если Вы заменяете колесо на дороге с наклоном, подприте колесо на противоположной стороне автомобиля с помощью камня или другого подобного предмета, чтобы предотвратить скатывание автомобиля.
 - Зафиксируйте опорную площадку домкрата от возможного смещения с помощью подходящих средств. Мягкое, скользкое основание под опорой домкрата может привести к его смещению и падению автомобиля с домкрата. Поэтому устанавливайте домкрат всегда только на твёрдое основание или используйте прочную подкладку достаточной площади. На **скользком основании**, например, на булыжной мостовой, на кафельной плитке и т. п. используйте подставку из нескользящего материала (например, резиновый коврик).
 - Устанавливайте домкрат только в предназначенные для этого точки крепления на кузове автомобиля.
 - Поднимайте а/м всегда только с закрытыми дверями.
 - Когда автомобиль поднят домкратом, подлезать под автомобиль и располагать под ним части тела, например руки или ноги, категорически запрещается.
 - Запрещается запускать двигатель автомобиля, стоящего на домкрате - опасность травмы!

! ОСТОРОЖНО

- Момент затяжки колёсных болтов стальных и легкосплавных дисков составляет **120 Н·м**.
- При слишком сильной затяжке болта-секретки может быть повреждён как сам болт-секретка, так и переходник.

i Примечание

При замене колеса соблюдайте соответствующие государственные законы (ПДД).

Подготовительные работы



Сначала обязательно прочтите и примите к сведению вводную информацию и указания по технике безопасности **i** на стр. 255.

Замену колеса выполняйте по возможности на ровной горизонтальной поверхности.

Перед непосредственной заменой колеса необходимо выполнить следующие работы:

- **Высадите всех пассажиров.** Во время замены колеса пассажиры должны стоять не на дороге, а находиться, например, за разделительным ограждением.
- Заглушите двигатель.
- Установите рычаг переключения передач в **нейтральное положение** или селектор АКП в **положение P**.
- Затяните **стояночный тормоз**.
- Если к автомобилю присоединён прицеп, отсоедините прицеп.
- Извлеките из багажного отсека автомобиля **бортовой инструмент** » стр. 254 и **запасное колесо** » стр. 250.

Замена колеса



Сначала обязательно прочтите и примите к сведению вводную информацию и указания по технике безопасности **i** на стр. 255.

- Снимите полноразмерный колёсный колпак » стр. 251 или колпачки болтов » стр. 251.
- Сначала ослабьте болт-секретку и затем остальные колёсные болты » стр. 257.
- Поднимите автомобиль так, чтобы заменяемое колесо не касалось земли » стр. 257.
- Открутить колёсные болты и уложите на чистую подкладку (тряпку, бумагу и т. п.).
- Осторожно снимите колесо.
- Установите запасное колесо и закрутите их от руки.

- Опустите а/м.
- Попеременно ключом для колёсных болтов затяните противолежачие болты (крест-накрест). В заключение затяните болт-секретку » стр. 257.
- Установите колпак колеса или колпачки колёсных болтов.

i Примечание

- Все колёсные болты должны быть чистыми и иметь лёгкий ход (должны легко вкручиваться).
- Категорически запрещается смазывать колёсные болты!
- При установке колёс с заданным направлением движения учитывайте положение колеса » стр. 245.

Сопутствующие работы



Сначала обязательно прочтите и примите к сведению вводную информацию и указания по технике безопасности **i** на стр. 255.

После замены колеса необходимо выполнить следующие работы:

- Уложите снятое колесо в нише запасного колеса и закрепите его с помощью специальной гайки » стр. 250.
- Уложите бортовой инструмент в предусмотренное место и закрепите лентой.
- Как можно скорее **проверьте давление в шине** установленного запасного колеса.
- **Момент затяжки** колёсных болтов как можно скорее **проверьте** с помощью динамометрического ключа.
- Повреждённые шины заменяйте или узнайте на сервисном предприятии о возможности ремонта.

i Примечание

- Если при замене колеса Вы обнаружили, что колёсные болты заржавели и закручиваются с трудом, перед проверкой момента затяжки эти болты необходимо заменить.
- До проверки момента затяжки двигайтесь осторожно и только с равномерной скоростью.

Откручивание и затяжка колёсных болтов

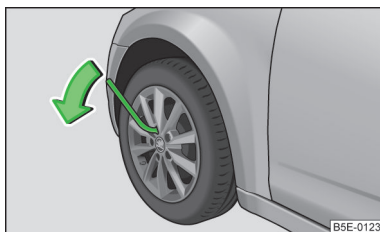

Илл. 198
Замена колеса: откручивание колёсных болтов



Сначала обязательно прочтите и примите к сведению вводную информацию и указания по технике безопасности **!** на стр. 255.

Откручивание

- Установите на колёсный болт ключ для колёсных болтов до упора¹⁾.
- Возьмитесь за конец ключа и поверните его примерно на **один** оборот против часовой стрелки » илл. 198.

Затяжка

- Установите на колёсный болт ключ для колёсных болтов до упора¹⁾.
- Возьмитесь за конец ключа и вращайте болт по часовой стрелке » илл. 198, пока он не будет затянут надлежащим образом.

! ВНИМАНИЕ

Ослабляйте колёсные болты только на небольшую величину (примерно на один оборот), пока автомобиль не поднят домкратом! Иначе колесо может соскочить и упасть - риск травм!

i Примечание

Если болт не удаётся открутить руками, можно, соблюдая осторожность, надавить на конец ключа **ногой**. При этом держитесь за автомобиль, чтобы не упасть.

Поддомкрачивание автомобиля

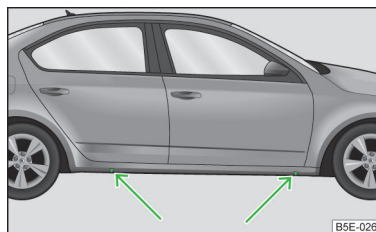

Илл. 199
Опорные точки под домкрат.

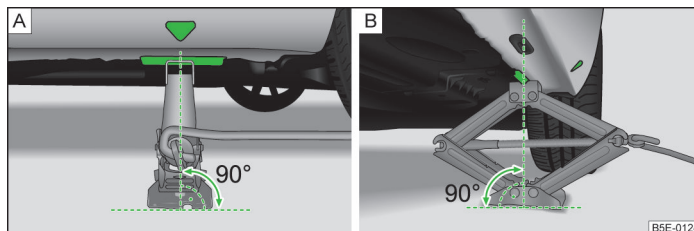

Илл. 200 Установка домкрата



Сначала обязательно прочтите и примите к сведению вводную информацию и указания по технике безопасности **!** на стр. 255.

Подвести домкрат под опорную точку, которая располагается ближе всего к неисправному колесу » илл. 199. Опорная точка находится непосредственно под углублением в пороге.

- Закрепите рукоятку домкрата в гнезде на домкрате » стр. 254.
- Вращая рукоятку, подведите домкрат к опорной точке так, чтобы его захват встал под вертикальным ребром порога.
- Установите домкрат так, чтобы захват охватывал ребро » илл. 200 - **B**.

¹⁾ Для откручивания и затяжки болтов-секреток используйте соответствующий переходник » стр. 258.

- Убедитесь в том, что опора домкрата опирается на ровное основание всей своей поверхностью, и располагается по вертикали под точкой, в которой захват установлен на ребро порога » илл. 200 - [А].
- Продолжайте поднимать домкрат, пока колесо не оторвется от грунта.

! ВНИМАНИЕ

- Приподнимать автомобиль разрешается только за указанные места расположения домкрата.
- Для поднимания домкратом автомобиль должен находиться на твёрдой и ровной поверхности.

Болты-секретки

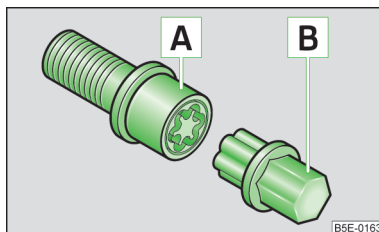

Илл. 201
Условное изображение: болт-секретка и переходник.

Сначала обязательно прочтите и примите к сведению вводную информацию и указания по технике безопасности на стр. 255.

Отвернуть или затянуть болты-секретки можно только с помощью переходника» стр. 254, *Бортовой инструмент*.

- Снимите крышку болта-секретки.
- Вставьте переходник [B] » илл. 201 зубчатой стороной до упора во внутренний шлиц болта-секретки [A] так, чтобы выступал только наружный шестигранник.
- Установите на переходник [B] ключ для колёсных болтов до упора.
- Ослабьте и затяните колёсный болт » стр. 257.
- После снятия переходника установите крышку на болт-секретку.
- Как можно скорее **проверьте момент затяжки** с помощью динамометрического ключа.

i Примечание

- Запишите код, выбитый на торце переходника или головки болта-секретки. По этому номеру, при необходимости, можно приобрести запасной переходник из числа оригинальных деталей ŠKODA.
- Адаптер для колёсных болтов-секреток всегда следует хранить в автомобиле. Он должен находиться в контейнере с бортовым инструментом.
- Комплект колёсных болтов-секреток и насадку-адаптер можно приобрести у дилера ŠKODA.

Ремонт шины

Введение

В этой главе вы найдёте сведения по следующим темам:

Комплект для ремонта шин	259
Подготовка к использованию комплекта для ремонта шин	260
Герметизация и накачка шины	260
Проверка через 10 минут после начала движения	261

С помощью комплекта для ремонта шин можно надёжно отремонтировать шину, повреждённую посторонним предметом или имеющую прокол диаметром примерно до 4 мм.

Ремонт шины с помощью комплекта для ремонта шин **ни в коем случае не заменяет** настоящий ремонт шины. Он предназначен только для того, чтобы дать возможность доехать до ближайшего сервисного предприятия.

При ремонте снимать колесо не требуется.

Посторонние предметы, такие как шурупы или гвозди, **извлекать из повреждённой шины не следует!**

Запрещается использовать комплект для ремонта шин в следующих случаях:

- При повреждении колёсного диска.
- При наружной температуре ниже -20 °С.
- При проколах более 4 мм.
- При повреждении боковины шины.
- Предполагается движение с очень низким давлением в шине или на спущенной шине.
- Истёк срок годности герметика (см. маркировку на баллоне).

! ВНИМАНИЕ

- Отремонтированная герметиком шина не может обеспечить прежних ходовых качеств автомобиля.
- Скорость не должна превышать 80 км/ч.
- Избегайте быстрых разгонов, резких торможений и быстрого прохождения поворотов.
- Проверьте давление в шине через 10 минут после начала движения.
- Герметик вреден для здоровья. При попадании на кожу немедленно смойте его!



Предписание по охране окружающей среды

Использованный или просроченный герметик необходимо утилизировать в соответствии с законодательством по охране окружающей среды.

i Примечание

- Соблюдайте руководство по эксплуатации, составленное изготовителем комплекта для ремонта шин.
- Новый герметик можно выбрать из ассортимента оригинальных деталей ŠKODA.
- Отремонтированные с помощью комплекта для ремонта колёс шины замените или узнайте на сервисном предприятии о возможности ремонта.

Комплект для ремонта шин

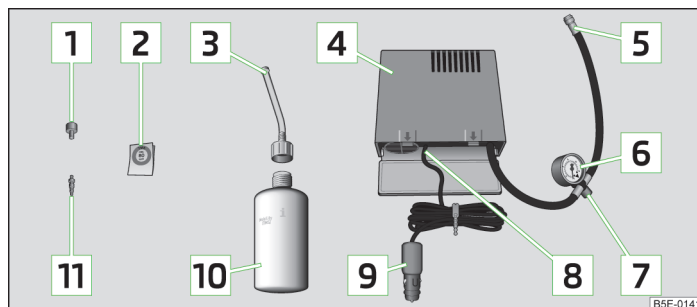

Илл. 202 Состав комплекта для ремонта шин



Сначала обязательно прочтите и примите к сведению вводную информацию и указания по технике безопасности **!** на стр. 258.

Комплект для ремонта шин находится в контейнере под покрытием пола багажного отсека.

Состав комплекта для ремонта шин » илл. 202.

- 1 Приспособление для снятия/установки золотника
- 2 Наклейка с надписью «макс. 80 км/ч» или «макс. 50 миль/ч»
- 3 Заправочный шланг с заглушкой
- 4 Компрессор
- 5 Шланг накачки для шины
- 6 Индикация давления в шинах
- 7 Резьбовая пробка для выпуска воздуха
- 8 Выключатель
- 9 Разъём кабеля под розетку 12 В
- 10 Баллон с герметиком
- 11 Запасной золотник

На нижнем конце приспособления для откручивания **1** имеется паз для золотника. Вывернуть золотник вентиля и ввернуть его обратно можно только данным приспособлением. Это относится и к запасному золотнику **11**.

Подготовка к использованию комплекта для ремонта шин



Сначала обязательно прочтите и примите к сведению вводную информацию и указания по технике безопасности **1** на стр. 258.

Перед использованием комплекта для ремонта шин необходимо выполнить следующие работы:

- Остановите автомобиль на максимально возможном удалении от транспортного потока. Место по возможности должно быть ровным и иметь твёрдое основание (почву).
- Если вы находитесь в потоке движения, включите аварийную световую сигнализацию и на предписанном расстоянии установите знак аварийной остановки! При этом соблюдайте соответствующие государственные законы (ПДД).
- **Высадите всех пассажиров.** Во время замены колеса пассажиры должны стоять не на дороге, а находиться, например, за разделительным ограждением.
- Выключите двигатель и установите рычаг переключения передач в **нейтральное положение** или селектор АКП в **положение P**.
- Затяните **стояночный тормоз**.
- Проверьте, можно ли выполнить ремонт с помощью комплекта для ремонта шин » стр. 258.
- Если к автомобилю присоединён прицеп, отсоедините прицеп.
- Извлеките из багажного отсека автомобиля **комплект для ремонта шин**.
- Наклейте наклейку **2** » илл. 202 на стр. 259 на переднюю панель в поле видимости водителя.
- Не извлекайте посторонний предмет (гвоздь, шуруп и т. п.) из шины.
- Открутите колпачок вентиля.
- С помощью отвёртки для золотника **1** выкрутите золотник и положите на чистую подложку (салфетка, бумага и т. п.).

Герметизация и накачка шины



Сначала обязательно прочтите и примите к сведению вводную информацию и указания по технике безопасности **1** на стр. 258.

Герметизация

- Несколько раз энергично встряхните бутылку с герметиком **10** » илл. 202 на стр. 259.
- Прочно прикрутите по часовой стрелке шланг **3** к баллону **10**. Шланг прокачивает герметизирующую фольгу.

- Снимите со шланга **3** пробку и наденьте свободный конец до конца на вентиль шины.
- Удерживая баллон **10** дном вверх, перелейте весь герметик в шину.
- Отсоедините пустой баллон от вентиля.
- С помощью приспособления **1** снова вверните золотник в вентиль.

Накачивание

- Прочно прикрутите шланг **5** » илл. 202 на стр. 259 компрессора к вентилю шины.
- Проверьте, чтобы была завёрнута пробка для выпуска воздуха **7**.
- Запустите двигатель и дайте поработать на холостом ходу.
- Вставьте разъем **9** в 12-вольтовую розетку » стр. 90.
- Включите компрессор выключателем **8**.
- Накачайте шину до 2,0 - 2,5 бар. Максимальное допустимое время работы компрессора 8 минут » **1**!
- Выключите компрессор.
- Если не удастся накачать шину до 2,0 - 2,5 бар, отверните шланг **5** от вентиля шины.
- Переместите автомобиль на 10 метров вперёд или назад, чтобы герметик «распределился» по шине.
- Снова прикрутите шланг **5** к вентилю и повторите накачивание.
- Если накачать шину до требуемого давления так и не удалось, то прокол слишком большой. Загерметизировать шину с помощью комплекта для ремонта не удастся » **1**.
- Выключите компрессор.
- Открутите шланг **5** от вентиля шины.

Если шину удалось накачать до давления 2,0—2,5 бар, можно продолжить движение со скоростью не более 80 км/ч (50 миль/ч).

Проверьте давление в шинах через 10 минут после начала движения » стр. 261.

! ВНИМАНИЕ

- Шланг и компрессор при накачивании могут нагреться - опасность травмы!
- Горячий шланг и компрессор не накрывать горючими материалами - опасность пожара!
- Если шина не накачивается хотя бы до 2,0 бар, то прокол слишком большой. Загерметизировать такую шину герметик не в состоянии. **⊘** Прекратите движение! Обратитесь за помощью на ближайшее сервисное предприятие.

! ОСТОРОЖНО

Выключите компрессор не позднее чем через 8 минут работы - возможен перегрев! Перед повторным включением дайте компрессору остыть в течение нескольких минут.

Проверка через 10 минут после начала движения



Сначала обязательно прочтите и примите к сведению вводную информацию и указания по технике безопасности **!** на стр. 258.

Проверьте давление в шинах через 10 минут после начала движения!

Если давление 1,3 бар и ниже

➤ **!** Не продолжайте движение, оставайтесь на месте! Загерметизировать шину с помощью комплекта не удалось.

Если давление 1,3 бар и выше

➤ Поднимите давление до нормы (см. наклейку на внутренней стороне лючка топливного бака).

➤ Со скоростью не более 80 км/ч (50 миль/ч) осторожно двигайтесь к ближайшему сервисному предприятию.

Пуск двигателя от АКБ другого автомобиля



Введение

В этой главе вы найдёте сведения по следующим темам:

Пуск от аккумулятора другого автомобиля _____ 262

Запуск двигателя от АКБ другого автомобиля на автомобилях с системой Старт-стоп _____ 262

! ВНИМАНИЕ

- Разряженная аккумуляторная батарея может замёрзнуть даже при минимальных температурах ниже 0 °С. Если аккумуляторная батарея замёрзла пуск от АКБ другого автомобиля производить нельзя - опасность взрыва!
- Учитывайте меры предосторожности при работах в моторном отсеке » стр. 231.
- Не допускайте соприкосновения неизолированных клемм - опасность короткого замыкания!
- Плюсовой кабель, подключённый к АКБ, не должен касаться проводящих частей автомобиля - опасность короткого замыкания!
- Не подключайте пусковой кабель к отрицательному полюсу разряженной АКБ. В результате искробразования при пуске выходящий из АКБ гремучий газ может воспламениться.
- Проложите кабели так, чтобы они не касались вращающихся частей в моторном отсеке.
- Не наклоняйтесь над АКБ - опасность химического ожога!
- Пробки на банках АКБ должны быть прочно закручены.
- Не размещайте вблизи АКБ источники, способные вызвать воспламенение, (открытый огонь, горящие сигареты и т. п.) - опасность взрыва!
- Запрещается запускать двигатель от внешнего источника (например, от другого автомобиля) при низком уровне электролита в аккумуляторной батарее - опасность взрыва и получения химических ожогов.

! ОСТОРОЖНО

- Между кузовами автомобилей не должно быть контакта, иначе ток начнёт протекать уже при соединении положительных полюсов.
- Разряженная АКБ должна быть правильно подключена к бортовой сети.
- Рекомендуем приобретать пусковые кабели в специализированных отделах по продаже АКБ.

Пуск от аккумулятора другого автомобиля

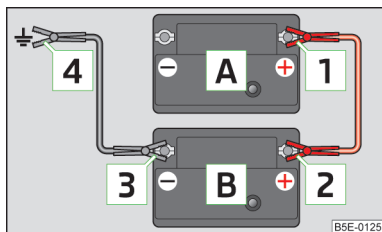

Илл. 203
Схема соединения при пуске: А — разряженная АКБ, В — питающая АКБ

Сначала обязательно прочтите и примите к сведению вводную информацию и указания по технике безопасности **!** на стр. 261.

Если двигатель не удаётся запустить из-за разряженной АКБ, то для пуска двигателя можно использовать АКБ другого автомобиля. Для этого потребуются провода для пуска от вспомогательной АКБ.

Пусковые кабели должны подсоединяться в следующей последовательности:

- Закрепите клемму **1** на плюсовом полюсе разряженной батареи **A** » илл. 203.
- Закрепите клемму **2** на плюсовом полюсе пусковой АКБ **B**.
- Закрепите клемму **3** на минусовом полюсе пусковой АКБ **B**.
- Закрепите клемму **4** на массивной металлической детали, жёстко соединённой с блоком цилиндров, или на самом блоке цилиндров.

Пуск двигателя

- Заведите двигатель автомобиля-донора и оставьте его работать на холостом ходу.
- Запустите двигатель автомобиля с разряженной АКБ.
- Если двигатель не запускается, через 10 секунд выключите стартер и повторите попытку через полминуты.
- Отсоедините пусковые провода строго в **обратной** последовательности, как описано выше.

Номинальное напряжение обеих АКБ должно составлять 12 В. Ёмкость (Ач) разряженной АКБ, используемой для пуска, не должна сильно отличаться от ёмкости разряженной АКБ.

Провода для запуска двигателя от внешнего источника питания

Используйте провода для пуска только с достаточным сечением и с изолированными полюсными зажимами. Соблюдайте указания производителя пусковых кабелей.

Положительный кабель - в большинстве случаев красного цвета.

Отрицательный кабель - в большинстве случаев чёрного цвета.

Запуск двигателя от АКБ другого автомобиля на автомобилях с системой Старт-стоп

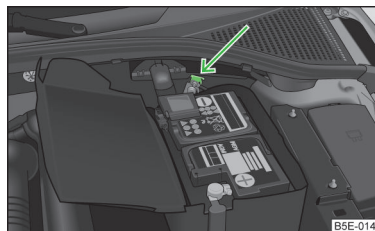

Илл. 204
Точка соединения с массой двигателя: система СТАРТ-СТОП

Сначала обязательно прочтите и примите к сведению вводную информацию и указания по технике безопасности **!** на стр. 261.

В автомобилях с системой Старт-стоп минусовый кабель от АКБ другого автомобиля запрещается соединять непосредственно с минусовым выводом собственной АКБ — только с точкой подключения массы двигателя » илл. 204.

Буксировка автомобиля

Введение

В этой главе вы найдёте сведения по следующим темам:

Передняя буксирная проушина	264
Задняя буксирная проушина	264
Автомобили с тягово-сцепным устройством	265

Автомобили с **механической коробкой передач** разрешается буксировать с помощью троса или на жёсткой сцепке, а также с поднятой передней или задней осью.

Автомобили с **автоматической коробкой передач** разрешается буксировать с помощью троса или на жёсткой сцепке, или с поднятой передней осью. При буксировке с поднятым задним мостом можно повредить коробку передач!

Безопаснее и лучше всего для автомобиля осуществлять буксировку на **жёсткой сцепке**. Использовать **буксировочный трос** разрешается только при отсутствии жёсткой сцепки.

Поэтому при буксировке соблюдайте приведённые ниже указания.

Водителю буксирующего автомобиля

- При трогании с места особенно при мягкой сцепке или при АКП нажимайте на педаль акселератора особенно осторожно.
- В автомобилях с механической коробкой передач нажимайте педаль акселератора только, когда трос будет туго натянут.

Максимальная скорость буксировки составляет **50 км/ч**.

Водителю буксируемого автомобиля

- Включите зажигание, чтобы не сработала блокировка рулевого колеса и чтобы можно было использовать указатели поворотов, звуковой сигнал, стеклоочиститель и стеклоомыватель.
- Выключите передачу, а для АКП установите рычаг селектора в положение **N**.

Помните, что усилитель тормозов и усилитель рулевого управления работают только при работающем двигателе. При выключенном двигателе необходимо нажимать на педаль тормоза особенно сильно, а для поворота рулевого колеса следует прикладывать больше усилий.

При использовании буксирного троса следите, чтобы трос всегда был туго натянут.

! ОСТОРОЖНО

- Запрещается запускать двигатель с помощью буксировки автомобиля – опасность повреждения двигателя и каталитического нейтрализатора! В качестве помощи при пуске Вы можете использовать АКБ другого автомобиля » [стр. 261](#), *Пуск двигателя от АКБ другого автомобиля*.
- Если по причине неисправности в коробке передач отсутствует масло, буксировка разрешена только с поднятыми ведущими колёсами (методом частичной погрузки) или на эвакуаторе.

- Если обычная буксировка невозможна или, если расстояние для буксировки превышает 50 км, автомобиль необходимо перевозить на эвакуаторе или прицепе.
- Трос, используемый для буксировки, должен быть достаточно эластичным, чтобы не повредить оба автомобиля. Для этой цели следует использовать тросы из синтетических волокон или других эластичных материалов.
- При буксировке не допускайте чрезмерного натяжения и рывков троса. При буксировочных манёврах на неукрепленных дорогах появляется опасность перегрузки и повреждения деталей крепления.
- Буксировочный трос или жёсткую сцепку необходимо крепить к **буксирным проушинам** » [стр. 264](#), *Передняя буксирная проушина или* » [стр. 264](#), *Задняя буксирная проушина, или к съёмному шаровому наконечнику ТСУ* » [стр. 182](#).

i Примечание

- Мы рекомендуем использовать буксировочный трос из ассортимента оригинальных аксессуаров ŠKODA, который предлагается дилерами ŠKODA.
- Буксировка требует определённых навыков. Оба водителя должны быть знакомы с особенностями вождения при буксировке. Неопытные водители не должны управлять как буксиром, так и буксируемым автомобилем.
- При буксировке соблюдайте законодательные положения конкретной страны, касающиеся, прежде всего, порядка маркировки буксира и буксируемого автомобиля.
- Буксирный трос не должен быть перекручен, потому что в результате переде-
дняя буксирная проушина Вашего автомобиля может выкрутиться. ■

Передняя буксирная проушина

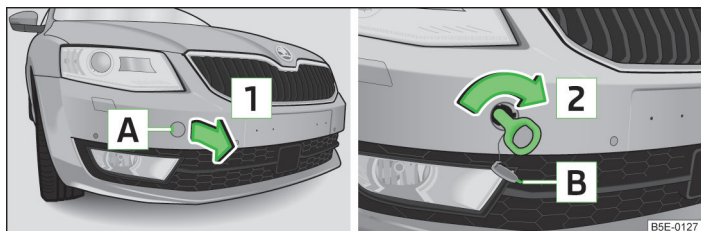

Илл. 205 Передний бампер: снятие крышки / установка буксирной проушины

Сначала обязательно прочтите и примите к сведению вводную информацию и указания по технике безопасности на стр. 262.

Снятие и установка крышки

- Нажмите на крышку в области **A** » илл. 205.
- Снимите крышку в направлении стрелки **1**.
- После откручивания проушины установите крышку: заведите край **B** под передний бампер справа и прижмите противоположный край.

Крышка должна надёжно зафиксироваться.

Снятие и установка буксирной проушины

- Вверните буксирную проушину рукой до упора, вращая её в указанном стрелкой направлении **2** » илл. 206 » .

Для затяжки можно использовать, например, баллонный ключ, проушину от другого автомобиля или похожий предмет, который можно продеть в проушину.

- Выкрутите буксирную проушину, вращая её в направлении, противоположном обозначенному стрелкой **2**.

ОСТОРОЖНО

Буксирную проушину необходимо закручивать до упора и с усилием, иначе при буксировке она может выкрутиться.

Задняя буксирная проушина

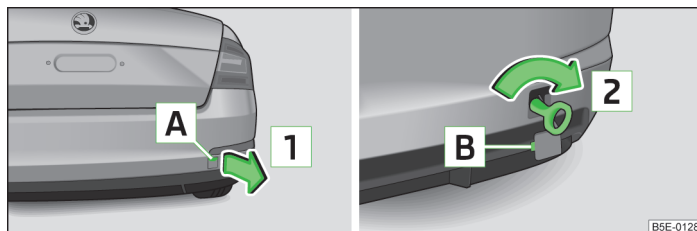

Илл. 206 Задний бампер: снятие крышки / установка буксирной проушины

Сначала обязательно прочтите и примите к сведению вводную информацию и указания по технике безопасности на стр. 262.

Снятие и установка крышки

- Нажмите на крышку в области **A** » илл. 206 (в Octavia RS, Octavia Combi RS нажимайте на правый край крышки).
- Снимите крышку в направлении стрелки **1**.
- После выкручивания буксирной проушины, вставьте часть крышки с выступом **B** под верхнюю сторону отверстия в заднем бампере (в Octavia RS, Octavia Combi RS под правую сторону отверстия).
- Нажмите на нижнюю часть крышки (в Octavia RS, Octavia Combi RS нажимайте на левый край крышки).

Крышка должна надёжно зафиксироваться.

Снятие и установка буксирной проушины

- Вверните буксирную проушину рукой до упора, вращая её в указанном стрелкой направлении **2** » илл. 206 » .

Для затяжки можно использовать, например, баллонный ключ, проушину от другого автомобиля или похожий предмет, который можно продеть в проушину.

- Выкрутите буксирную проушину, вращая её в направлении, противоположном обозначенному стрелкой **2**.

! ОСТОРОЖНО

Буксирную проушину необходимо закручивать до упора и с усилием, иначе при буксировке она может выкрутиться.

Автомобили с тягово-сцепным устройством



Сначала обязательно прочтите и примите к сведению вводную информацию и указания по технике безопасности ! на стр. 262.

При наличии штатного тягово-сцепного устройства резьбовое отверстие под крышкой отсутствует.

Для буксировки используйте съёмный шаровой наконечник тягово-сцепного устройства » стр. 182, *Тягово-сцепное устройство*.

Буксировка с помощью тягово-сцепного устройства представляет собой полноценную замену буксировке с помощью буксирной проушины.

Если тягово-сцепное устройство полностью снимается, то его необходимо обязательно заменить на серийный усилитель заднего бампера, часть которого является также креплением для буксирной проушины.

При нарушении этого указания автомобиль может не отвечать национальным требованиям.

! ОСТОРОЖНО

Неподходящая жёсткая сцепка может повредить съёмный шаровой наконечник и автомобиль.

i Примечание

Съёмный шаровой наконечник должен всегда находиться в автомобиле, чтобы его при необходимости можно было использовать для буксировки.

Дистанционное управление

📖 Введение

В этой главе вы найдёте сведения по следующим темам:

Замена элемента питания в радиоключе	265
Синхронизация пульта ДУ	266
Замена элемента питания в пульте ДУ дополнительного (автономного) отопителя	266

! ОСТОРОЖНО

- Новая батарейка должна соответствовать спецификации оригинальной батарейки.
- При замене элемента питания соблюдайте полярность.



Предписание по охране окружающей среды

Утилизируйте старую батарейку в соответствии с действующими нормами.

Замена элемента питания в радиоключе

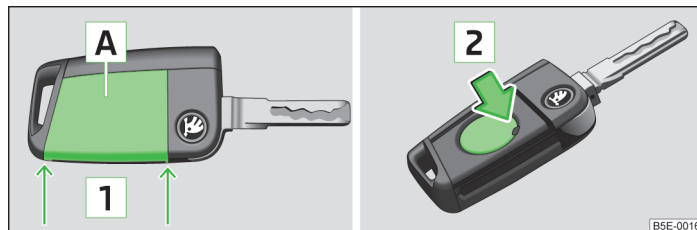

Илл. 207 Снятие крышки / извлечение элемента питания



Сначала обязательно прочтите и примите к сведению вводную информацию и указания по технике безопасности ! на стр. 265.

Элемент питания находится под крышкой [A] » илл. 207.

Мы рекомендуем поручить замену элемента питания в ключе специалистам сервисного предприятия. Если Вы хотите самостоятельно заменить батарейку, поступайте следующим образом:

- Откиньте бородку ключа.
- Сдвиньте крышку отсека для батарейки большим пальцем или с помощью плоской отвёртки в месте, показанном стрелками [1].
- Нажмите на батарейку вниз в месте, указанном стрелкой [2] и извлеките разряженную батарейку из ключа.
- Вставьте новый элемент питания.
- Установите крышку на ключ и нажмите на неё до фиксации с характерным щелчком.

i Примечание

- Если после замены элемента питания Вам не удаётся открыть или закрыть автомобиль с помощью радиоключа, необходимо синхронизировать ключ » стр. 266.
- Элемент питания в ключе с наклеенной декоративной накладкой невозможно заменить, не повредив этой наклейки. Новую декоративную накладку можно приобрести на дилерском предприятии ŠKODA.

Синхронизация пульта ДУ

 Сначала обязательно прочтите и примите к сведению вводную информацию и указания по технике безопасности **!** на стр. 265.

Если при задействовании дистанционного управления автомобиль не отпирается, возможно, что ключ не синхронизирован. Это может произойти после многократного нажатия клавиши радиоключа вне зоны действия системы, или после замены элемента питания.

Синхронизация ключа производится следующим образом:

- Нажмите на радиоключе любую клавишу.
- Не позже, чем через 1 минуту после нажатия кнопки отпирите дверь поворотом механического ключа.

Замена элемента питания в пульте ДУ дополнительного (автономного) отопителя

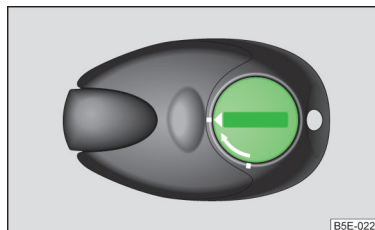

Илл. 208
Пульт ДУ: крышка батарейного отсека

 Сначала обязательно прочтите и примите к сведению вводную информацию и указания по технике безопасности **!** на стр. 265.

Элемент питания находится под крышкой с задней стороны пульта ДУ » илл. 208.

- Вставьте плоский, тупой предмет (например, монету) в паз крышки отсека элемента питания.
- Поверните крышку в направлении, противоположном обозначенному стрелкой, чтобы открыть крышку.
- Замените элемент питания.
- Установите на место крышку отсека элемента питания.
- Поверните крышку в направлении стрелки до метки исходного положения и зафиксируйте.

Аварийное отпирание и запираение

Введение

В этой главе вы найдёте сведения по следующим темам:

Отпирание/запираение двери водителя	267
Запираение двери	267
Отпирание крышки багажного отсека	267
Аварийная разблокировка селектора	268

Отпирание/запирание двери водителя

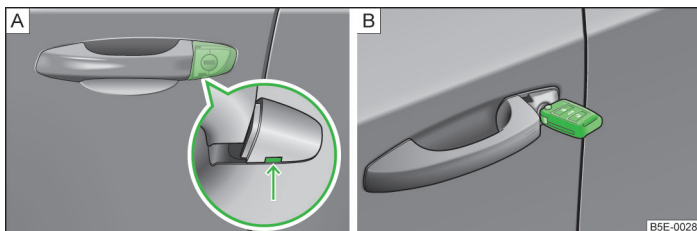

Илл. 209 Ручка двери водителя: личинка замка под накладкой/личинка замка с вставленным ключом

Сначала обязательно прочтите и примите к сведению вводную информацию на стр. 266.

- Потяните за ручку.
- Вставьте ключ зажигания в выемку на нижней стороне крышки в месте, обозначенном стрелкой, и поднимите её вверх » илл. 209 - [А].
- Вставьте ключ (клавишами вверх) в личинку замка и отпирите или запирайте автомобиль » илл. 209 - [В].

⚠ ОСТОРОЖНО

Следите за тем, чтобы при аварийном отпирании или запирании автомобиля не повредить лакокрасочное покрытие.

Запирание двери

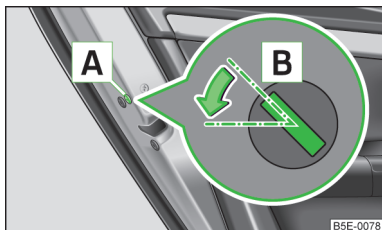

Илл. 210
Задняя левая дверь: аварийное запирание

Сначала обязательно прочтите и примите к сведению вводную информацию на стр. 266.

На торцевой стороне дверей, не оснащенных личинками замков, имеется механизм аварийного запирания, который виден только при открытой двери.

- Снимите накладку [А] » илл. 210.
- Вставьте ключ в паз [В] и поверните его в направлении стрелки в горизонтальное положение (на правой двери - зеркально).
- Установите накладку.

После закрытия двери открыть её снаружи больше невозможно. Потянув за внутреннюю ручку открывания дверь можно отпереть, и после этого открыть снаружи.

Отпирание крышки багажного отсека

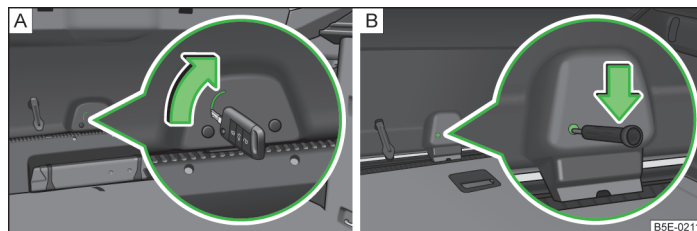

Илл. 211 Аварийное отпирание: Octavia / Octavia Combi

Сначала обязательно прочтите и примите к сведению вводную информацию на стр. 266.

Отпирание (Octavia)

- Откиньте спинку заднего сиденья вперёд » стр. 84.
- Вставьте ключ зажигания в прорезь в облицовке до упора » илл. 211 - [А].
- Движением в направлении стрелки отпирите дверь.
- Откройте дверь багажного отсека.

Отпирание (Octavia Combi)

- Откиньте спинку заднего сиденья вперёд » стр. 84.
- Вставьте отвёртку или другой подходящий инструмент до упора в отверстие облицовки » илл. 211 - [В].
- Движением в направлении стрелки отпирите дверь.

➤ Откройте дверь багажного отсека.

Аварийная разблокировка селектора

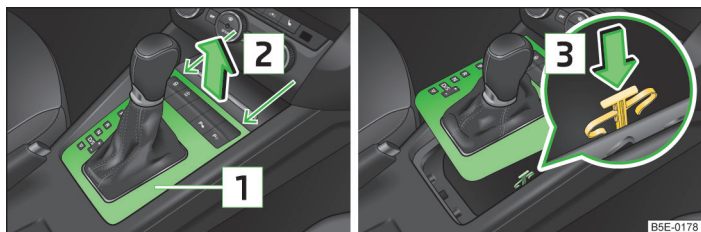

B5E-0178

Илл. 212 Аварийная разблокировка рычага селектора

Сначала обязательно прочтите и примите к сведению вводную информацию на стр. 266.

- Затяните стояночный тормоз.
- Откройте вещевой отсек в передней части центральной консоли » стр. 88.
- Возьмитесь за накладку [1] в области, обозначенной стрелками, и осторожно приподнимите её в направлении стрелки [2] вначале спереди, а затем сзади » илл. 212.
- Пальцем нажмите жёлтый пластмассовый фиксатор в направлении стрелки [3].
- Одновременно нажмите на рукоятке селектора клавишу разблокировки и переведите селектор в положение N.

Если селектор будет снова установлен в положение P, он снова заблокируется.

Замена щёток стеклоочистителя

Введение

В этой главе вы найдёте сведения по следующим темам:

- Замена щёток стеклоочистителя ветрового стекла _____ 268
- Замена щётки стеклоочистителя заднего стекла _____ 269

ВНИМАНИЕ

В целях безопасности меняйте щётки стеклоочистителя один - два раза в год. Их можно приобрести на дилерском предприятии ŠKODA.

Замена щёток стеклоочистителя ветрового стекла

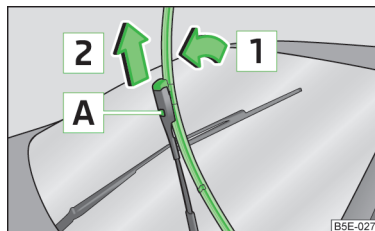

B5E-0270

Илл. 213
Щётка стеклоочистителя ветрового стекла

Сначала обязательно прочтите и примите к сведению вводную информацию и указания по технике безопасности на стр. 268.

Перед заменой щёток необходимо установить поводки щёток в сервисное положение.

Сервисное положение для замены щёток стеклоочистителя

- Закройте капот.
- Включите и снова выключите зажигание.
- В течении 10 секунд нажмите подрулевой переключатель в положение [4] и удерживайте примерно 2 секунды » илл. 42 на стр. 72.

Поводки щёток устанавливаются в сервисное положение.

Снятие щётки стеклоочистителя

- Отведите поводок щётки от стекла » илл. 213.
- Отклоните щётку до упора в направлении поводка - стрелка [1].
- Удерживая поводок щётки за верхнюю часть, нажмите на фиксатор [A].
- Снимите щётку с поводка в направлении стрелки [2].

Установка щётки стеклоочистителя

- Для фиксации задвиньте щётку до упора.
- Проверьте надёжность фиксации щётки стеклоочистителя.
- Опустите поводок щётки к стеклу.

- Включите зажигание и нажмите подрулевой переключатель стеклоочистителей в положение **4** » илл. 42 на стр. 72.

Поводки щёток устанавливаются в исходное положение.

Замена щётки стеклоочистителя заднего стекла

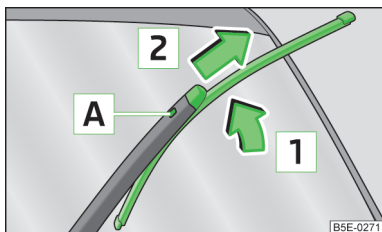

Илл. 214
Щётка стеклоочистителя заднего стекла

 Сначала обязательно прочтите и примите к сведению вводную информацию и указания по технике безопасности **!** на стр. 268.

Снятие щётки стеклоочистителя

- Отведите поводок щётки от стекла » илл. 214.
- Отклоните щётку до упора в направлении поводка - стрелка **1**.
- Удерживая поводок щётки за верхнюю часть, нажмите на фиксатор **A**.
- Снимите щётку с поводка в направлении стрелки **2**.

Установка щётки стеклоочистителя

- Для фиксации задвиньте щётку до упора.
- Проверьте надёжность фиксации щётки стеклоочистителя.
- Опустите поводок щётки к стеклу.

Предохранители и лампы накаливания

Предохранители

Введение

В этой главе вы найдёте сведения по следующим темам:

Предохранители в передней панели - а/м с левым рулём	271
Предохранители в передней панели - а/м с правым рулём	271
Назначение предохранителей в передней панели	272
Предохранители в моторном отсеке	273
Назначение предохранителей в моторном отсеке	273

Отдельные цепи защищены плавкими предохранителями.

Перед заменой предохранителя выключите зажигание и соответствующий потребитель.

Определите, какой предохранитель защищает цепь отказавшего потребителя » [стр. 272](#), *Назначение предохранителей в передней панели* или » [стр. 273](#), *Назначение предохранителей в моторном отсеке*.

Сиденья с электроприводом регулировки защищены **автоматическими предохранителями**, которые автоматически включаются после спада нагрузки.

Цвет предохранителя	Макс. сила тока в амперах
светло-коричневый	5
тёмно-коричневый	7,5
красный	10
синий	15
жёлтый/синий	20
белый	25
зелёный/розовый	30
оранжевый/зелёный	40
красный	50

ВНИМАНИЕ

Перед любыми работами в моторном отсеке необходимо прочитать и соблюдать указания по безопасности » [стр. 231](#).

ОСТОРОЖНО

- Никогда не «ремонтируйте» предохранители и не заменяйте их на предохранители большего номинала – опасность возгорания! Кроме того может возникнуть неисправность в другом месте электроцепи.
- Если новый предохранитель снова быстро перегорел, при первой возможности обратитесь на сервисное предприятие для проверки соответствующей электрической цепи.
- Перегоревший предохранитель можно узнать по выгоревшей металлической проволочке. Замените неисправный предохранитель на новый **того же** номинала.
- Всегда правильно устанавливайте крышку блока предохранителей в моторном отсеке. Если крышка будет установлена неправильно, вода может попасть в блок предохранителей - опасность повреждения автомобиля.

Примечание

- Рекомендуем всегда возить с собой запасные предохранители. Комплект предохранителей можно выбрать из ассортимента оригинальных запчастей ŠKODA.
- К одному электроприбору могут относиться несколько предохранителей.
- К одному электроприбору, в зависимости от комплектации автомобиля, могут относиться несколько предохранителей.
- Один потребитель электроэнергии может защищаться несколькими предохранителями.
- Один предохранитель может защищать цепи нескольких электрических потребителей.

Предохранители в передней панели - а/м с левым рулём

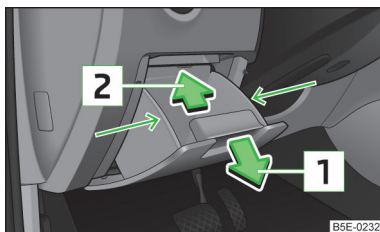

Илл. 215
Вещевой ящик со стороны водителя: а/м с левым рулём

Сначала обязательно прочтите и примите к сведению вводную информацию и указания по технике безопасности на стр. 270.

У леворульных автомобилей блок предохранителей находится за **вещевым ящиком** с левой стороны передней панели.

Замена предохранителей

- Откройте вещевой ящик » стр. 86.
- Возьмитесь за вещевой ящик в местах, обозначенных стрелками » илл. 215.
- Откиньте вещевой ящик, потянув его в направлении стрелки **1**.
- Достаньте пластиковые клещи для предохранителей из под крышки блока предохранителей в моторном отсеке » илл. 219 на стр. 273.
- Наденьте клещи на нужный предохранитель и извлеките его » стр. 272.
- Вставьте новый предохранитель.
- Верните клещи на прежнее место.
- Нажмите на вещевой ящик в направлении стрелки **2** и вставьте его в переднюю панель до фиксации
- Закройте вещевой ящик.

Предохранители в передней панели - а/м с правым рулём

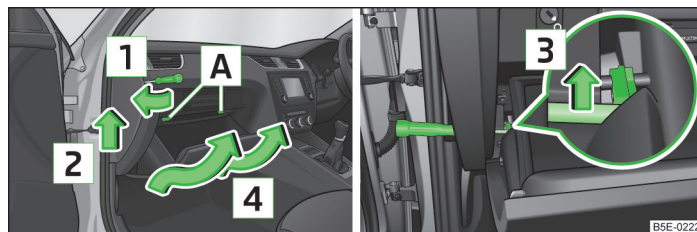

Илл. 216 Вещевой ящик на стороне переднего пассажира: а/м с правым рулём

Сначала обязательно прочтите и примите к сведению вводную информацию и указания по технике безопасности на стр. 270.

У праворульных автомобилей блок предохранителей находится за **вещевым ящиком** со стороны переднего пассажира, в левой части передней панели.

Снятие вещевого ящика и замена предохранителя

- Вставьте отвёртку под боковую крышку » илл. 216.
- Отоприте крышку по стрелке **1**.
- Вытолкните крышку по стрелке **2**.
- Откройте вещевой ящик.
- Отпереть стопор вещевого ящика отвёрткой по стрелке **3**.
- Снять вещевой ящик по стрелке **4**.
- Достаньте пластиковые клещи для предохранителей из под крышки блока предохранителей в моторном отсеке » илл. 219 на стр. 273.
- Наденьте клещи на нужный предохранитель и извлеките его » стр. 272.
- Вставьте новый предохранитель.
- Верните клещи на прежнее место.

Установка вещевого ящика

- Завести вещевой ящик за крепления **А** » илл. 216.
- Вставить вещевой ящик в противоположном стрелке **4** направлении.
- Вставить стопор и запереть его отвёрткой в противоположном стрелке **3** направлении.
- Вставить боковую крышку в противоположном стрелке **2** направлении.
- Прижать боковую крышку в противоположном стрелке **1** направлении.
- Закройте вещевой ящик.

Назначение предохранителей в передней панели

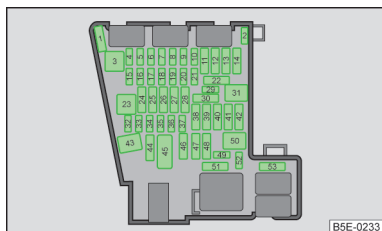

Илл. 217
Схематическое изображение
блока предохранителей



Сначала обязательно прочтите и примите к сведению вводную информацию и указания по технике безопасности **!** на стр. 270.

№	Потребитель
1	Не используется
2	Не используется
3	Не используется
4	Не используется
5	БУ шины данных
6	Датчик охранной сигнализации
7	Блок управления климатической установки, отопитель, приёмник ДУ автономного отопителя, селектор АКП, реле обогрева заднего стекла, реле обогрева ветрового стекла.
8	Переключатель освещения, датчик дождя, диагностический разъём
9	Муфта Haldex
10	Сенсорный экран
11	Обогреваемые задние сиденья
12	Головное устройство
13	Преднатяжитель ремня безопасности водителя
14	Вентилятор климатической установки и отопителя
15	Электрическая блокировка рулевой колонки
16	Усилитель сигнала телефона, комплект для подключения телефона

№	Потребитель
17	Комбинация приборов
18	Не используется
19	Блок управления KESSY
20	Модуль рулевого колеса
21	Не используется
22	Открытие крышки багажного отсека
23	Свет справа
24	Панорамный люк
25	БУ ЦЗ передней левой двери, стеклоподъёмники с левой стороны
26	Передние сиденья с обогревом
27	Усилитель аудиосистемы
28	Тягово-сцепное устройство
29	Не используется
30	Не используется
31	Левая фара
32	Парковочный ассистент, парковочный автопилот
33	Подушка безопасности, выключатель аварийной световой сигнализации
34	Клавиша ASR, ESC, индикатор контроля давления в шинах, датчик давления климатической установки, выключатель фонаря заднего хода, электрохромное внутреннее зеркало, клавиша системы Старт-стоп, комплект для подключения телефона, регулятор подогрева задних сидений, датчик климатической установки, розетка 230 В, система имитации звука
35	Фары, корректор фар, диагностический разъём, камера, радар
36	Правая фара
37	Левая фара
38	Тягово-сцепное устройство
39	БУ ЦЗ передней правой двери, стеклоподъёмники передней правой и задней правой двери
40	Розетка 12 В
41	Реле CNG
42	БУ ЦЗ задней двери - левой, правой, омыватель фар, стеклоочиститель

№	Потребитель
43	Заслонка газоразрядной лампы, освещение салона
44	Тягово-сцепное устройство
45	Блок управления регулировки сидений
46	Розетка 230 В
47	Стеклоочиститель заднего стекла
48	Не используется
49	Катушка реле стартера, выключатель педали сцепления
50	Не используется
51	Натяжитель ремня безопасности переднего пассажира
52	Не используется
53	Реле обогрева заднего стекла

Предохранители в моторном отсеке

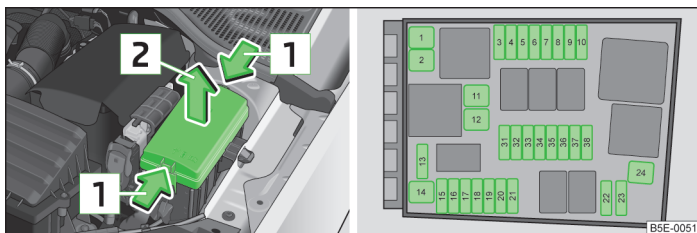

Илл. 218 Крышка блока предохранителей в моторном отсеке / схематическое изображение блока предохранителей

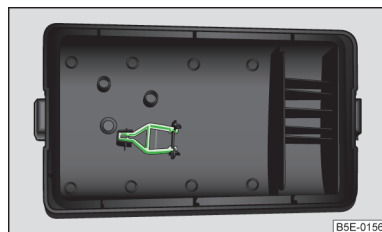

Илл. 219 Крышка блока предохранителей в моторном отсеке: пластиковый захват для предохранителей.

Сначала обязательно прочтите и примите к сведению вводную информацию и указания по технике безопасности на стр. 270.

Замена предохранителей

- Одновременно сжать клавиши блокировки крышки в направлении стрелки » илл. 218.
- Снимите крышку в направлении стрелки .
- Замените соответствующий предохранитель.
- Установите крышку на блок предохранителей.
- Утопите и зафиксируйте клавиши блокировки крышки.

Назначение предохранителей в моторном отсеке

Сначала обязательно прочтите и примите к сведению вводную информацию и указания по технике безопасности на стр. 270.

№	Потребитель
1	Блок управления ESC, ABS
2	Блок управления ESC, ABS
3	БУ двигателя
4	Компоненты двигателя, реле дополнительного электрического отопителя
5	Компоненты двигателя
6	Датчик тормозной системы, компоненты двигателя
7	Насос системы охлаждения, компоненты двигателя
8	Лямбда-зонд
9	Зажигание, БУ свечей накаливания, компоненты двигателя
10	БУ топливного насоса, зажигание

№	Потребитель
11	Дополнительный электрический отопитель
12	Дополнительный электрический отопитель
13	БУ АКП
14	Не используется
15	звуковой сигнал
16	Зажигание, топливный насос
17	БУ ABS, ESC, БУ двигателя
18	Блок управления шины данных, модуль данных АКБ
19	Стеклоочиститель лобового стекла
20	Сигнал тревоги
21	Обогрев ветрового стекла - слева
22	БУ двигателя
23	Стартер
24	Дополнительный электрический отопитель
31	Не используется
32	Не используется
33	Не используется
34	Обогрев ветрового стекла - справа
35	Не используется
36	Не используется
37	БУ автономного отопителя
38	Не используется

Лампы накаливания

Введение

В этой главе вы найдёте сведения по следующим темам:

Расположение ламп накаливания в фарах головного света	275
Замена лампы ближнего света	275
Замена лампы дальнего света и дневного режима освещения	276
Замена лампы дневного режима освещения и габаритного огня	276

Замена лампы накаливания дополнительного габаритного фонаря	276
Замена лампы противотуманной фары	277
Замена лампы освещения номерного знака	277
Задний фонарь (Octavia)	278
Замена ламп в задних фонарях (Octavia)	279
Задний фонарь (Octavia Combi)	280
Замена ламп в задних фонарях (Octavia Combi)	281

Замена ламп требует определённой сноровки. Поэтому при неуверенности рекомендуем производить замену ламп накаливания на сервисном предприятии или обращаться к квалифицированным специалистам.

- Перед заменой ламп накаливания выключить зажигание и все источники света.
- Неисправные лампы накаливания можно заменять лампами аналогичного исполнения. Обозначение лампы нанесено на цоколе или на стеклянной колбе.
- Отсек для блока с запасными лампами находится в пластиковом контейнере в запасном колесе или под покрытием для пола в багажном отделении.

ВНИМАНИЕ

- Перед любыми работами в моторном отсеке необходимо прочитать и соблюдать указания по безопасности » стр. 231.
- При недостаточном освещении дороги перед а/м или если а/м не виден вовсе или виден плохо другим участникам дорожного движения может произойти несчастный случай.
- Лампы накаливания Н7, Н8 и Н15 находятся под давлением и могут при замене лопнуть - опасность травмы! Перед заменой этих ламп мы рекомендуем надеть перчатки и защитные очки.
- Работа с высоковольтными элементами газоразрядных (ксенонных) ламп требует квалифицированного подхода - иначе это может быть опасно для жизни!
- При замене лампы накаливания всегда выключайте соответствующий осветительный прибор.

ОСТОРОЖНО

Не берите лампу за стеклянную колбу голыми пальцами (даже незначительные загрязнения сокращают срок службы лампы накаливания). Используйте чистую тряпку, салфетку и т. п.

i Примечание

- В этом руководстве по эксплуатации описывается только замена ламп, которые можно заменить самостоятельно и без осложнений. Для замены других ламп следует обратиться на сервисное предприятие.
- Мы рекомендуем всегда возить в автомобиле запасные лампы. Запасные лампы можно приобрести из ассортимента оригинальных деталей SKODA.
- После замены лампы дальнего/ближнего света или противотуманной фары рекомендуется обратиться на сервисное предприятие, чтобы проверить регулировку фар.
- При выходе из строя ксеноновой газоразрядной лампы или светодиода необходимо обратиться на сервисное предприятие.

Расположение ламп накаливания в фарах головного света

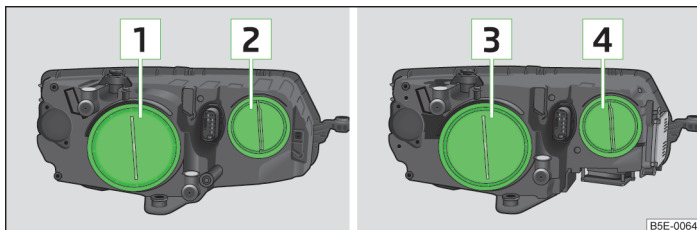

Илл. 220 Условное изображение: фары галогенные / ксеноновые

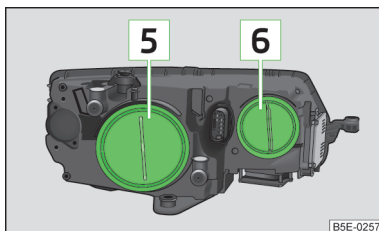

Илл. 221
Общий вид: фара с ксеноновыми лампами и светодиодами для дневного режима освещения



Сначала обязательно прочтите и примите к сведению вводную информацию и указания по технике безопасности **!** на стр. 274.

Галогенные фары

- 1** Ближний свет
- 2** Дальний свет, дневной режим освещения и габаритный огонь

Ксеноновая фара

- 3** Ксеноновая газоразрядная лампа
- 4** Дневной режим освещения и передний габаритный огонь

Фара с ксеноновыми лампами и светодиодами для дневного режима освещения

- 5** Ксеноновая газоразрядная лампа
- 6** Дополнительный габаритный фонарь

Замена лампы ближнего света

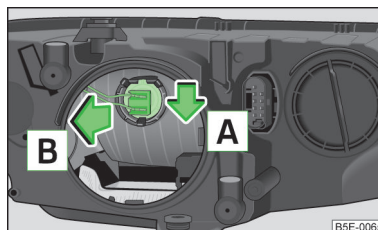

Илл. 222
Галогенные фары: лампа накаливания ближнего света



Сначала обязательно прочтите и примите к сведению вводную информацию и указания по технике безопасности **!** на стр. 274.

- Снимите резиновую крышку **1** » илл. 220 на стр. 275.
- Сдвиньте разъем лампы накаливания вниз по направлению стрелки **A** » илл. 222 и извлеките по направлению стрелки **B**.
- Отсоедините разъем.
- Вставьте новую лампу так, чтобы фиксирующие выступы лампы вошли в пазы отражателя.
- Подсоедините разъем.
- Установите резиновую крышку **1**.

Замена лампы дальнего света и дневного режима освещения

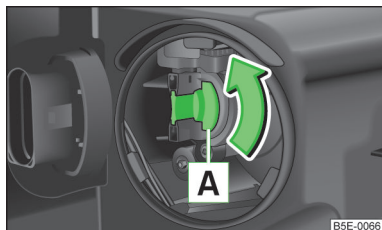

Илл. 223
Фара с галогенными лампами: лампы накаливания дальнего света и дневного режима освещения

Сначала обязательно прочтите и примите к сведению вводную информацию и указания по технике безопасности **1** на стр. 274.

- Снимите резиновую крышку **2** » илл. 220 на стр. 275.
- Поверните патрон лампы **А** » илл. 223 до упора по направлению стрелки и извлеките.
- Замените лампу, вставьте патрон с новой лампой и поверните его до упора по направлению, противоположному обозначенному стрелкой.
- Установите резиновую крышку **2**.

Замена лампы дневного режима освещения и габаритного огня

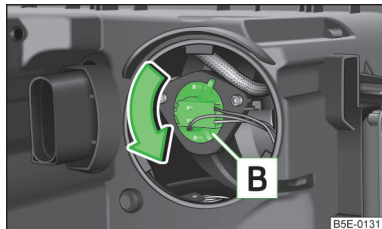

Илл. 224
Ксеноновая фара: Лампы накаливания дневного режима освещения и габаритного фонаря

Сначала обязательно прочтите и примите к сведению вводную информацию и указания по технике безопасности **1** на стр. 274.

- Снимите резиновую крышку **4** » илл. 220 на стр. 275.
- Поверните патрон лампы **В** » илл. 224 до упора в направлении стрелки и извлеките.
- Замените лампу, вставьте патрон с новой лампой и поверните его до упора по направлению, противоположному обозначенному стрелкой.
- Установите резиновую крышку **4**.

Замена лампы накаливания дополнительного габаритного фонаря

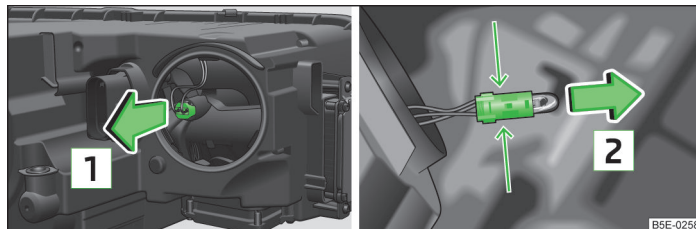

Илл. 225 Фара с ксеноновыми лампами и светодиодами для дневного режима освещения: лампа накаливания для дополнительного габаритного фонаря

Сначала обязательно прочтите и примите к сведению вводную информацию и указания по технике безопасности **1** на стр. 274.

Снятие и установка лампы габаритного огня

- Снимите резиновую крышку **6** » илл. 221 на стр. 275.
- Извлеките разъём с лампой накаливания, покачивая его из стороны в сторону, по направлению стрелки **1** » илл. 225.
- Возьмитесь за цоколь лампы в местах, указанных стрелками.
- Извлеките неисправную лампу из патрона в направлении стрелки **2**.
- Установите новую лампу накаливания в патрон до упора.
- Вставьте патрон с лампой накаливания в фару.
- Установите резиновую крышку **6**.

Замена лампы противотуманной фары

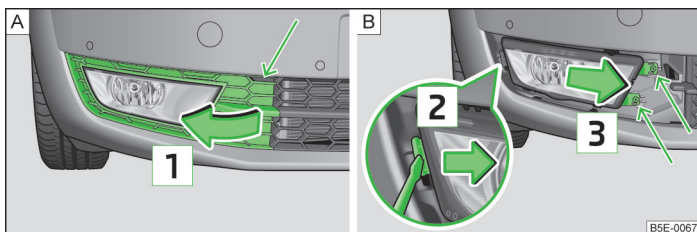

Илл. 226 Передний бампер: защитная решётка / снятие противотуманной фары

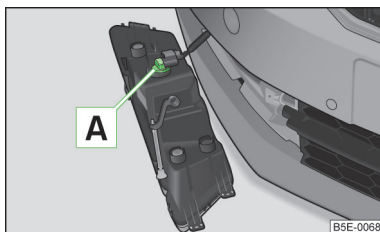

Илл. 227
Замена лампы

Сначала обязательно прочтите и примите к сведению вводную информацию и указания по технике безопасности на стр. 274.

Снятие защитной решётки

- Отсоедините защитную решётку в обозначенном стрелкой месте » илл. 226 - А с помощью скобы для снятия колёсных колпаков » стр. 254, *Бортовой инструмент*.
- Снимите защитную решётку в направлении стрелки 1.

Замена лампы противотуманной фары

- Отверните противотуманную фару » илл. 226 - В с помощью отвёртки из бортового инструмента.
- Откройте фиксатор отвёрткой по направлению стрелки 2.
- Осторожно снимите противотуманную фару в направлении стрелки 3.
- Отсоедините разъём.

- Поверните патрон лампы А » илл. 227 до упора против часовой стрелки и извлеките.
- Вставьте патрон с новой лампой накаливания в фару и поверните до конца по часовой стрелке.
- Подсоедините разъём.
- Установите противотуманную фару против направления стрелки 3 » илл. 226 и закрепите винтами.
- Установите защитную решётку и осторожно прижмите.

Защитная решётка должна надёжно зафиксироваться.

Замена лампы освещения номерного знака

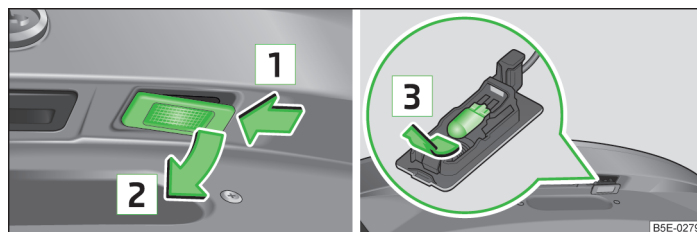

Илл. 228 Снятие плафона освещения номерного знака / Замена лампы накаливания

Сначала обязательно прочтите и примите к сведению вводную информацию и указания по технике безопасности на стр. 274.

- Откройте крышку багажного отсека.
- Нажмите на плафон в направлении стрелки 1 » илл. 228.

Плафон открывается.

- Отклоните плафон в направлении стрелки 2 и снимите.
- Извлеките неисправную лампу из патрона в направлении стрелки 3.
- Установите новую лампу в патрон.
- Установите плафон против направления стрелки 1.
- Нажмите на плафон, чтобы пружина зафиксировалась.

Проверьте, что плафон надёжно закреплен.

Задний фонарь (Octavia)

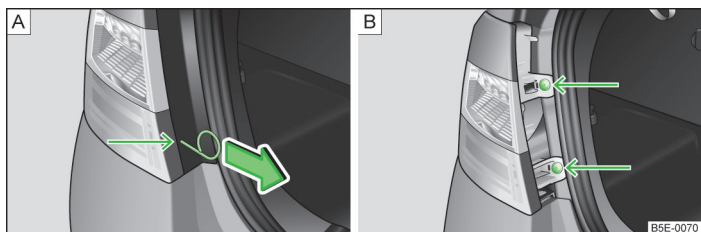

Илл. 229 Снятие накладке/снятие заднего фонаря

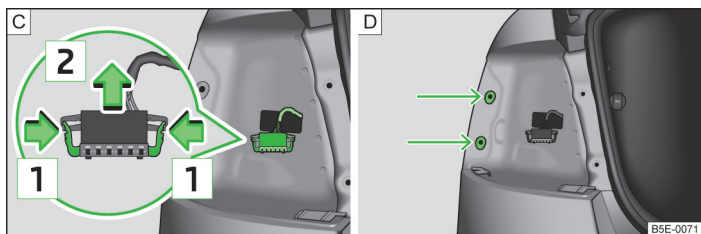

Илл. 230 Установка разъемов заднего фонаря / установка заднего фонаря



Сначала обязательно прочтите и примите к сведению вводную информацию и указания по технике безопасности **!** на стр. 274.

Снятие

- Откройте дверь багажного отсека.
- Вставьте скобу для снятия колёсных колпаков » стр. 254, *Бортовой инструмент* в отверстие в месте, обозначенном стрелкой » илл. 229 - **A**.
- Снимите накладку в направлении стрелки » илл. 229 - **A**.
- Отверните винты крепления заднего фонаря » илл. 229 - **B** с помощью ключа из бортового инструмента.
- Возьмитесь за задний фонарь и, покачивая, осторожно извлеките его по направлению назад.
- Сожмите оба фиксатора разъемов по стрелкам **1** » илл. 230 - **C**.

- Осторожно отсоедините разъем от заднего фонаря по направлению стрелки **2**.

Установка

- Подсоедините разъем к фонарю и надёжно зафиксируйте.
 - Вставьте задний фонарь в проём кузова » илл. 230 - **D**.
 - Осторожно вдавите задний фонарь в проём кузова, так чтобы пальцы **1** » илл. 231 на стр. 279 на фонаре установились в гнезда на кузове » **!**.
- Следите за тем, чтобы не зажать жгут проводов между кузовом и фонарём.
- Привинтите задний фонарь и установите накладку.
 - Надёжно зафиксируйте накладку.

! ОСТОРОЖНО

- Следите за тем, чтобы при повторной установке не защемились жгут проводов между кузовом и фонарём, - опасность повреждения электрооборудования и проникновения воды.
- Если нет уверенности в том, что жгут проводов не был защемилен, рекомендуется обратиться на сервисное предприятие для проверки фонаря.
- При снятии и установке заднего фонаря не повредите лакокрасочное покрытие и задний фонарь.

Замена ламп в задних фонарях (Octavia)

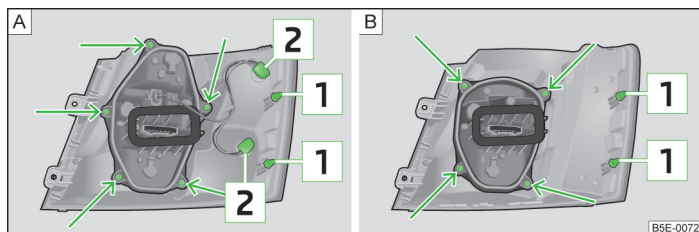

Илл. 231 Наружная часть фонаря: фонарь в базовой комплектации/фонарь со светодиодами

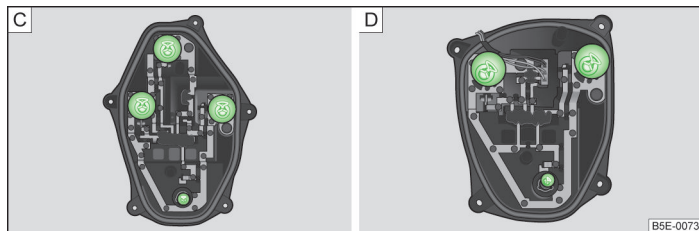

Илл. 232 Внутренняя часть фонаря: фонарь в базовой комплектации/фонарь со светодиодами

Сначала обязательно прочтите и примите к сведению вводную информацию и указания по технике безопасности на стр. 274.

Наружная часть заднего фонаря

- Поверните патрон лампы » илл. 231 против часовой стрелки и извлеките его из корпуса заднего фонаря.
- Поверните неисправную лампу в патроне против часовой стрелки и извлеките из патрона.
- Вставьте новую лампу в патрон и поверните его до упора по часовой стрелке.
- Вставьте патрон с лампой в корпус фонаря и поверните до упора по часовой стрелке.

Внутренняя часть заднего фонаря

- Отверните колодку ламп » илл. 231 - или отвёрткой из комплекта бортового инструмента и извлеките колодку из заднего фонаря.
- Поверните патрон до упора **против** часовой стрелки и извлеките его из корпуса фонаря » илл. 231 - или .
- Замените лампу, вставьте патрон с установленной новой лампой в корпус заднего фонаря и поверните его до упора **по** часовой стрелке.
- Вставьте колодку ламп обратно в фонарь.
- Осторожно привинтите колодку ламп.

Задний фонарь (Octavia Combi)

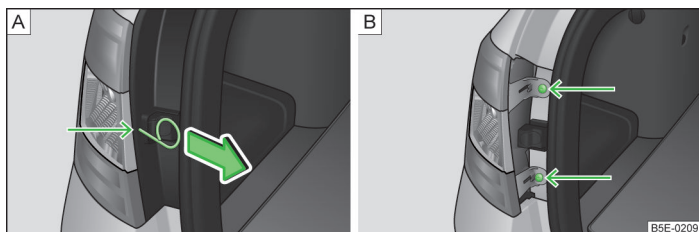

Илл. 233 Снятие накладки/снятие заднего фонаря

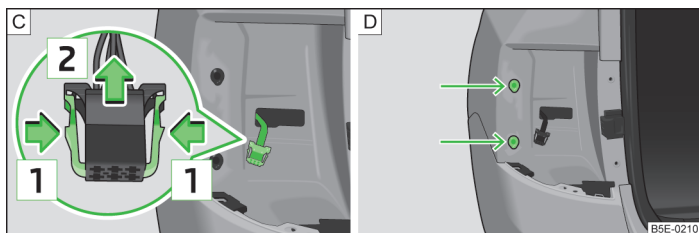

Илл. 234 Установка разъёма заднего фонаря / установка заднего фонаря



Сначала обязательно прочтите и примите к сведению вводную информацию и указания по технике безопасности **!** на стр. 274.

Снятие

- Откройте дверь багажного отсека.
- Вставьте скобу для снятия колёсных колпаков » стр. 254, *Бортовой инструмент* в отверстие в месте, обозначенном стрелкой » илл. 233 - [A].
- Снимите накладку в направлении стрелки » илл. 233 - [A].
- Отверните винты крепления заднего фонаря » илл. 233 - [B] с помощью ключа из бортового инструмента.
- Возьмитесь за задний фонарь и, покачивая, осторожно извлеките его по направлению назад.
- Сожмите оба фиксатора разъёма по стрелкам **1** » илл. 234 - [C].

- Осторожно отсоедините разъём от заднего фонаря по направлению стрелки **2**.

Установка

- Подсоедините разъём к фонарю и надёжно зафиксируйте.
- Вставьте задний фонарь в проём кузова » илл. 234 - [D].
- Осторожно вдавите задний фонарь в проём кузова, так чтобы пальцы **1** » илл. 235 на стр. 281 на фонаре установились в гнезда на кузове » **!**.

Следите за тем, чтобы не зажать жгут проводов между кузовом и фонарём.

- Привинтите задний фонарь и установите накладку.
- Надёжно зафиксируйте накладку.

! ОСТОРОЖНО

- Следите за тем, чтобы при повторной установке не защемились жгут проводов между кузовом и фонарём, - опасность повреждения электрооборудования и проникновения воды.
- Если нет уверенности в том, что жгут проводов не был защемилен, рекомендуется обратиться на сервисное предприятие для проверки фонаря.
- При снятии и установке заднего фонаря не повредите лакокрасочное покрытие и задний фонарь.

Замена ламп в задних фонарях (Octavia Combi)

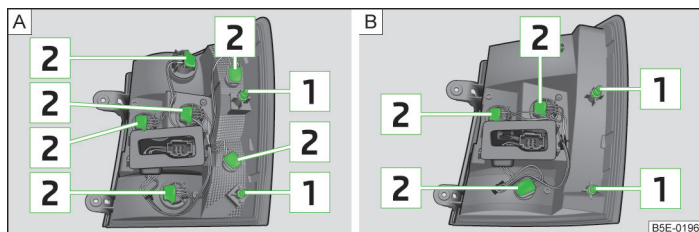

Илл. 235 Наружная часть фонаря: фонарь в базовой комплектации/фонарь со светодиодами

Сначала обязательно прочтите и примите к сведению вводную информацию и указания по технике безопасности на стр. 274.

Наружная часть заднего фонаря

- Поверните патрон лампы **2** » илл. 235 **против** часовой стрелки и извлеките его из корпуса заднего фонаря.
- Поверните неисправную лампу в патроне **против** часовой стрелки и извлеките из патрона.
- Вставьте новую лампу в патрон и поверните его до упора **по** часовой стрелке.
- Вставьте патрон с лампой в корпус фонаря и поверните до упора **по** часовой стрелке.

Технические характеристики

Технические характеристики

Данные автомобиля

Введение

В этой главе вы найдёте сведения по следующим темам:

Данные автомобиля	282
Габаритные размеры	284
Данные автомобиля в зависимости от модели двигателя	286

Данные, указанные в технической документации автомобиля, имеют приоритет перед данными, содержащимися в руководстве по эксплуатации.

Приведены тягово-динамические характеристики, измеренные без негативного влияния со стороны некоторого оборудования, например, климатической установки.

Данные автомобиля

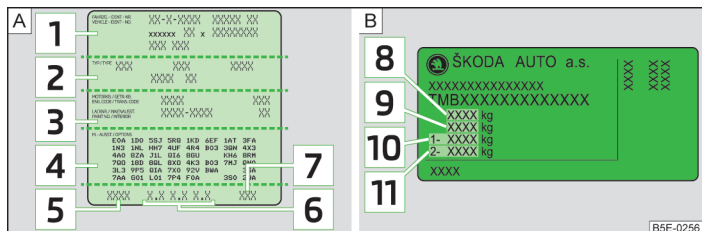

Илл. 236 Табличка с данными автомобиля / заводская табличка



Сначала обязательно прочтите и примите к сведению вводную информацию на стр. 282.

Табличка с данными а/м

Табличка с данными автомобиля » илл. 236 - [A] находится в багажном отсеке под фальш-полом.

Табличка содержит следующие данные:

- 1 идентификационный номер автомобиля (VIN)
- 2 модель автомобиля
- 3 буквенное обозначение коробки передач / код краски / код комплектации салона / мощность двигателя / буквенное обозначение двигателя
- 4 коды комплектации (описывают наличие и варианты исполнения различных систем, установленное оборудование и т. д.)
- 5 Масса снаряжённого автомобиля (в кг)
- 6 Расход топлива (в л/100 км) – город / трасса / смешанный цикл
- 7 Выбросы CO₂ - в смешанном режиме (в г/км)

Позиции [5], [6] и [7] на табличке с данными автомобиля действительны только для некоторых стран.

Заводская табличка

Заводская табличка » илл. 236 - [B] находится снизу на стойке В со стороны водителя.

Табличка содержит следующие данные о массе:

- 8 Максимально допустимая общая масса
- 9 Максимально допустимая масса автопоезда (а/м и прицеп)
- 10 Максимальная нагрузка на переднюю ось
- 11 Максимальная нагрузка на заднюю ось

Идентификационный номер автомобиля (VIN)

VIN (номер кузова) выбит на правой чашке амортизатора в моторном отсеке. Этот номер имеется также на табличке в нижнем левом углу под ветровым стеклом (вместе со штрих-кодом VIN).

Номер VIN можно также вывести на дисплей системы Infotainment » Руководство по эксплуатации информационно-развлекательной системы Infotainment, глава Настройки систем автомобиля (клавиша CAR).

Номер двигателя

Номер двигателя (трехзначное буквенное обозначение и серийный номер) выбит на блоке цилиндров.

Снаряжённая масса

Указанная снаряжённая масса является лишь ориентировочным показателем. Это значение соответствует минимально возможной снаряжённой массе без другого увеличивающего массу оборудования, например, климатической установки, запасного колеса, ТСУ.

Снаряжённая масса включает 75 кг для учёта массы водителя, массу эксплуатационных жидкостей и бортового инструмента, и массу топливного бака, заполненного на 90 %.

Приблизительное значение максимальной полезной нагрузки можно определить из разницы между разрешённой максимальной массой и снаряжённой массой » .

Нагрузка складывается из следующих масс:

- Пассажиры,
- весь багаж и все остальные перевозимые грузы,
- Нагрузка на крышу, включая багажник на крыше,
- Оборудование, не включённое в снаряжённую массу:
- Вертикальная нагрузка на ТСУ при наличии прицепа (не выше 75 кг или 80 кг для Octavia Combi 4x4).

Расход топлива и выбросы CO₂ согласно нормам ЕСЕ и директивам ЕС

Замеры в городском цикле начинаются с пуска холодного двигателя. Затем имитируется движение в городском режиме.

В загородном цикле моделируется движение автомобиля на всех передачах с многократными ускорениями и торможениями. При этом скорость движения изменяется в пределах от 0 до 120 км/ч.

При расчёте расхода топлива в смешанном цикле вычисляемая величина соответствует движению в городском (37 %) и загородном (63 %) циклах.

ВНИМАНИЕ

Запрещается превышать максимально разрешённые массы - опасность аварии и повреждения автомобиля!

Примечание

- При желании точную массу автомобиля можно узнать на сервисном предприятии.
- Приведённые значения расхода топлива и выбросов вредных веществ были найдены по методике, которая регламентируется правилами измерения эксплуатационных и технических характеристик транспортных средств.
- В зависимости от объёма оборудования, стиля вождения, дорожной обстановки, погодных факторов и состояния автомобиля расход топлива на практике может отличаться от указанных величин.

Габаритные размеры



Сначала обязательно прочтите и примите к сведению вводную информацию на стр. 282.

Размеры автомобиля, мм

		Octavia	Octavia RS	Octavia Combi	Octavia Combi 4x4	Octavia Combi RS
Длина		4659	4685	4659	4659	4685
Ширина		1814	1814	1814	1814	1814
Ширина, включая наружные зеркала		2017	2017	2017	2017	2017
Высота	Номинальный размер	1461	-	1465	1465 ^{a)} /1463 ^{b)}	-
	Автомобили с пакетом для плохих дорог.	1476	-	1480	1480 ^{a)} /1478 ^{b)}	-
	Автомобили с пакетом SPORT.	1446	1449	1450	-	1452
Дорожный просвет	Номинальный размер	140	-	140	139	-
	Автомобили с пакетом для плохих дорог.	155	-	155	154	-
	Автомобили с пакетом SPORT.	125	128	125	-	127
Колёсная база	Номинальный размер	2686	2680	2686	2680	2680
	Автомобили с двигателем TSI 1,8 л/132 кВт.	2680	-	2680	-	-

a) Для автомобилей с колёсными дисками 15".

b) Для автомобилей с колёсными дисками 16".

Ширина колеи спереди/сзади - Бензиновые двигатели

Размеры колёсных дисков	1,2 л / 63 кВт TSI	1,2 л / 77 кВт TSI	1,4 л / 103 кВт TSI	1,8 л / 132 кВт TSI	2,0 л / 162 кВт TSI
15"	1549/1520	1549/1520	-	-	-
16"	-	-	1543/1514	1543/1512 (1541/1510) ^{a)}	-
17"	-	-	-	-	1535/1506

a) Для автомобилей Octavia Combi 4x4.

Ширина колеи спереди/сзади - Дизельные двигатели

Размеры колёсных дисков	1,6 л/66 кВт TDI	1,6 л/77 кВт TDI	1,6 л/81 кВт TDI	2,0 л/105 кВт TDI	2,0 л/110 кВт TDI	2,0 л/135 кВт TDI
15"	1549/1520	1549/1520 (1539/1508) ^{a)}	1549/1520	-	-	-
16"	-	-	-	1543/1514	1543/1514 (1541/1510) ^{a)}	-
17"	-	-	-	-	-	1535/1506

^{a)} Для автомобилей Octavia Combi 4x4.

Данные автомобиля в зависимости от модели двигателя



Сначала обязательно прочтите и примите к сведению вводную информацию на стр. 282.

Приведённые значения были найдены по методике, которая регламентируется правилами измерения эксплуатационных и технических характеристик транспортных средств.

Двигатель 1,2 л/63 кВт TSI

Мощность (кВт / при об/мин)	Максимальный крутящий момент (Нм при об/мин)	Число цилиндров / рабочий объём (см ³)
63/4300-5300	160/1400-3500	4/1197
Тягово-динамические характеристики		
	Octavia МКП5	Octavia Combi МКП5
Максимальная скорость (км/ч)	181	178
Разгон от 0 до 100 км/ч (с)	12,0	12,2
Разрешённая масса прицепа, оборудованного тормозами (кг)	1100 ^{a)} /1300 ^{b)}	
Разрешённая масса прицепа, не оборудованного тормозами (кг)	610	620

^{a)} Уклоны до 12 %.

^{b)} Уклоны до 8 %.

Двигатель 1,2 л/77 кВт TSI

Мощность (кВт / при об/мин)	Максимальный крутящий момент (Нм при об/мин)			Число цилиндров / рабочий объём (см ³)		
77/4500-5500	175/1400-4000			4/1197		
Тягово-динамические характеристики						
	Octavia МКП5	Octavia МКП6^{a)}	Octavia DSG7^{a)}	Octavia Combi МКП5	Octavia Combi МКП6^{a)}	Octavia Combi DSG7^{a)}
Максимальная скорость (км/ч)	196	196	196	193	193	193
Разгон от 0 до 100 км/ч (с)	10,3	10,3	10,5	10,5	10,5	10,6
Разрешённая масса прицепа, оборудованного тормозами (кг)	1300 ^{b)} /1500 ^{c)}					
Разрешённая масса прицепа, не оборудованного тормозами (кг)	610	610	620	620	620	630

^{a)} Для автомобилей с комплектацией Green tec.

^{b)} Уклоны до 12 %.

^{c)} Уклоны до 8 %.

Двигатель 1,4 л / 103 кВт TSI

Мощность (кВт / при об/мин)	Максимальный крутящий момент (Нм при об/мин)		Число цилиндров / рабочий объём (см ³)	
103/4500-6000	250/1500-3500		4/1395	
Тягово-динамические характеристики				
	Octavia МКП6	Octavia DSG7	Octavia Combi МКП6	Octavia Combi DSG7
Максимальная скорость (км/ч)	215	215	212	212
Разгон от 0 до 100 км/ч (с)	8,4	8,5	8,5	8,6
Разрешённая масса прицепа, оборудованного тормозами (кг)	1500 ^{a)} /1800 ^{b)}			
Разрешённая масса прицепа, не оборудованного тормозами (кг)	620	630	630	640

a) Уклоны до 12 %.

b) Уклоны до 8 %.

Двигатель 1,8 л /132 кВт TSI

Мощность (кВт / при об/мин)		Максимальный крутящий момент (Нм при об/мин)		Число цилиндров / рабочий объём (см ³)	
MG6, DSG7	132/5100-6200	250/1250-5000		4/1798	
4x4 DSG6	132/4500-6200	280/1350-4500			
Тягово-динамические характеристики					
	Octavia МКП6	Octavia DSG7	Octavia Combi МКП6	Octavia Combi DSG7	Octavia Combi DSG6 4x4 ^{a)}
Максимальная скорость (км/ч)	231	231	229	229	227
Разгон от 0 до 100 км/ч (с)	7,3	7,4	7,4	7,5	7,5
Разрешённая масса прицепа, оборудованного тормозами (кг)	1600 ^{b)} /1800 ^{c)}				
Разрешённая масса прицепа, не оборудованного тормозами (кг)	650	660	660	670	720

a) Для автомобилей с комплектацией Green tec.

b) Уклоны до 12 %.

c) Уклоны до 8 %.

Двигатель 2,0 л / 162 кВт TSI

Мощность (кВт / при об/мин)	Максимальный крутящий момент (Нм при об/мин)	Число цилиндров / рабочий объём (см ³)		
162/4500-6200	350/1500-4400	4/1984		
Тягово-динамические характеристики				
	Octavia RS МКП6 ^{a)}	Octavia RS DSG6 ^{a)}	Octavia Combi RS МКП6 ^{a)}	Octavia Combi RS DSG6 ^{a)}
Максимальная скорость (км/ч)	248	245	244	242
Разгон от 0 до 100 км/ч (с)	6,8	6,9	6,9	7,1
Разрешённая масса прицепа, оборудованного тормозами (кг)	1600 ^{b)} /1800 ^{c)}			
Разрешённая масса прицепа, не оборудованного тормозами (кг)	710	720	720	730

a) Для автомобилей с комплектацией Green tec.

b) Уклоны до 12 %.

c) Уклоны до 8 %.

Двигатель 1,6 л/66 кВт TDI

Мощность (кВт / при об/мин)	Максимальный крутящий момент (Нм при об/мин)	Число цилиндров / рабочий объём (см ³)	
66/2750-4800	230/1400-2700	4/1598	
Тягово-динамические характеристики			
	Octavia МКП5	Octavia Combi МКП5	
Максимальная скорость (км/ч)	186	183	
Разгон от 0 до 100 км/ч (с)	12,2	12,3	
Разрешённая масса прицепа, оборудованного тормозами (кг)	1400 ^{a)} /1700 ^{b)}		
Разрешённая масса прицепа, не оборудованного тормозами (кг)	640	650	

a) Уклоны до 12 %.

b) Уклоны до 8 %.

Двигатель 1,6 л/77 кВт TDI

Мощность (кВт / при об/мин)	Максимальный крутящий момент (Нм при об/мин)			Число цилиндров / рабочий объём (см ³)	
77/3000-4000	250/1500-2750			4/1598	
Тягово-динамические характеристики					
	Octavia МКП5	Octavia DSG7 ^{a)}	Octavia Combi МКП5	Octavia Combi DSG7 ^{a)}	Octavia Combi МКП6 4x4 ^{a)}
Максимальная скорость (км/ч)	194	194	191	191	188
Разгон от 0 до 100 км/ч (с)	10,8	10,9	11,0	11,1	11,7
Разрешённая масса прицепа, оборудованного тормозами (кг)	1500 ^{b)} /1800 ^{c)}				1700 ^{b)} /2000 ^{c)}
Разрешённая масса прицепа, не оборудованного тормозами (кг)	640/650 ^{a)}	650	650/660 ^{a)}	660	710

^{a)} Для автомобилей с комплектацией Green tec.

^{b)} Уклоны до 12 %.

^{c)} Уклоны до 8 %.

Двигатель 1,6 л/81 кВт TDI

Мощность (кВт / при об/мин)	Максимальный крутящий момент (Нм при об/мин)	Число цилиндров / рабочий объём (см ³)
81/3250-4000	250/1500-3000	4/1598
Тягово-динамические характеристики		
	Octavia МКП6	Octavia Combi МКП6
Максимальная скорость (км/ч)	206	204
Разгон от 0 до 100 км/ч (с)	10,6	10,7

Двигатель 2.0 л/105 кВт TDI

Мощность (кВт / при об/мин)	Максимальный крутящий момент (Нм при об/мин)		Число цилиндров / рабочий объём (см ³)	
105/3500-4000	320/1750-3000		4/1968	
Тягово-динамические характеристики				
	Octavia МКП6	Octavia DSG6	Octavia Combi МКП6	Octavia Combi DSG6
Максимальная скорость (км/ч)	215	212	213	210
Разгон от 0 до 100 км/ч (с)	8,7	8,9	8,7	9,0
Разрешённая масса прицепа, оборудованного тормозами (кг)	1600 ^{a)} /1800 ^{b)}			
Разрешённая масса прицепа, не оборудованного тормозами (кг)	660	670	670	680

a) Уклоны до 12 %.

b) Уклоны до 8 %.

Двигатель 2,0 л/110 кВт TDI

Мощность (кВт / при об/мин)	Максимальный крутящий момент (Нм при об/мин)			Число цилиндров / рабочий объём (см ³)	
110/3500-4000	320/1750-3000			4/1968	
Тягово-динамические характеристики					
	Octavia МКП6	Octavia DSG6^{a)}	Octavia Combi МКП6	Octavia Combi DSG6^{a)}	Octavia Combi МКП6 4x4^{a)}
Максимальная скорость (км/ч)	218	215	216	213	213
Разгон от 0 до 100 км/ч (с)	8,5	8,6	8,6	8,7	8,7
Разрешённая масса прицепа, оборудованного тормозами (кг)	1600 ^{b)} /1800 ^{c)}				2000
Разрешённая масса прицепа, не оборудованного тормозами (кг)	660	670	670	680	720

a) Для автомобилей с комплектацией Green tec.

b) Уклоны до 12 %.

c) Уклоны до 8 %.

Двигатель 2.0 л/135 кВт TDI

Мощность (кВт / при об/мин)	Максимальный крутящий момент (Нм при об/мин)		Число цилиндров / рабочий объём (см ³)	
135/3500-4000	380/1750-3000		4/1968	
Тягово-динамические характеристики				
	Octavia RS МКП6 ^{a)}	Octavia RS DSG6 ^{a)}	Octavia Combi RS МКП6 ^{a)}	Octavia Combi RS DSG6 ^{a)}
Максимальная скорость (км/ч)	232	230	230	228
Разгон от 0 до 100 км/ч (с)	8,1	8,2	8,2	8,3
Разрешённая масса прицепа, оборудованного тормозами (кг)	1600 ^{b)} /1800 ^{c)}			
Разрешённая масса прицепа, не оборудованного тормозами (кг)	730	740	740	750

^{a)} Для автомобилей с комплектацией Green tec.

^{b)} Уклоны до 12 %.

^{c)} Уклоны до 8 %.

Алфавитный указатель

А

Аварийная световая сигнализация	66
Аварийная ситуация	
Буксировка автомобиля	262
Пуск двигателя от АКБ другого автомобиля	261
Аварийные функции	
Аварийная световая сигнализация	66
Автоматическая коробка передач	268
Буксировка автомобиля с использованием тягово-сцепного устройства	265
Выключение зажигания - KESSY	132
Замена колеса	255
Запирание двери	267
Запирание двери водителя	267
Отпирание двери водителя	267
Отпирание крышки багажного отсека	267
Помощь в пуске	262
Пуск двигателя - KESSY	132
Ремонт шины	258
Автоматическая коробка передач	135
Аварийная разблокировка селектора	268
Блокировка рычага селектора	137
Контрольная лампа	18
Неисправность блокировки рычага селектора	137
Переключение передач вручную на многофункциональном рулевом колесе	137
Режим Tiptronic	137
Сбой в работе	18
Трогание с места и движение	138
Указания на дисплее	18
Управление рычагом селектора	136
Kick-down	138
Автоматическое включение ближнего света	62
Автоматическое отключение потребителей	244
Автомобиль на стоянке	46
Автомобильный компьютер	
См. Многофункциональный дисплей	32

Адаптивные фары (AFS)	62
Адаптивный круиз-контроль	159
Автоматическая остановка и трогание с места	162
Запуск регулирования	163
Настройка / изменение значения скорости	163
Настройка дистанции по времени	164
Органы управления	162
Особые ситуации	165
Прерывание / возобновление регулирования	163
Принцип действия	161
Радиолокационный датчик	160
Указания и сообщения	160
Указания на дисплее	166

Аккумуляторная батарея

Автоматическое отключение потребителей	244
Замена	243
Зарядка	243
Зимний режим эксплуатации	242
Индикация заряда	16
Контрольная пиктограмма	25
Крышка аккумуляторной батареи	242
Отсоединение и подключение	243
Правила техники безопасности	240
Проверка уровня электролита	242
Аксессуары	215
Активный ассистент рулевого управления (DSR)	149
Антенна	220
Антиблокировочная система	148
Антипробуксовочная система (ASR)	149
Аптечка	253
Ассистент дальнего света	63
Контрольная пиктограмма	28
Ассистент движения по полосе	176
Ассистент контроля дистанции спереди	166
Ассистент распознавания дорожных знаков	
Принцип действия	179
Ассистент трогания на подъеме (HHC)	150

Б

Багажник на крыше	111
Нагрузка на крышу	112
Точки крепления	111
Багажный отсек	97
Аварийное отпирание	267
Автомобили категории N1	98
Багажные сетки	100
Вещевые отсеки под настилом пола	105
Двустороннее покрытие пола	101
Закрепление настила пола	101
Крепёжные элементы	99
Многофункциональный карман (Octavia Combi)	106
Освещение	97
Откидной двойной крючок	100
Откидные крючки (Octavia Combi)	101
Отпирание крышки багажного отсека	267
Отсек с элементом Cargo	105
Полка	102
Сетка для багажа	102
Смывающаяся шторка багажного отсека (Octavia Combi)	103
См. Крышка багажного отсека	48
Трансформируемый пол багажного отсека	106
Хранение снятого с крыши багажника	104
Хранение снятой шторки багажного отсека	104
Безопасность	189
Безопасность детей	207
Детское сиденье	207
Подголовники	79
Правильное положение на сиденье	190
ISOFIX	210
TOP TETHER	212
Безопасность детей	
Боковая подушка безопасности	209
Бензин	
См. Топливо	229
Ближний свет	60

Блокировка/разблокировка рулевого управления	
См. KESSY	131
Блокировка дверей	42
Блокировка от случайного открывания дверей изнутри	44
Блокировка рычага селектора	
Контрольная лампа	23
Боковая подушка безопасности	202
Бортовой инструмент	254
Бортовой компьютер	
См. Многофункциональный дисплей	32
Буксирная проушина	
Задняя	264
Передняя	264
Буксировка	262

В

Вентилятор радиатора	234
Верхняя подушка безопасности	203
Ветровое стекло	
Обогрев	70
Вещевой отсек в задней части центральной консоли	95
Вещевой отсек под сиденьем переднего пассажира	94
Вещевой ящик со стороны переднего пассажира	93
Вещевые отсеки	85
Включение зажигания	
См. KESSY	131
Включение и выключение освещения	60
Вода	
Преодоление преград	145
Вода в топливном фильтре	
Контрольная пиктограмма	28
Указания на дисплее	28
Водные препятствия	145

Вспомогательные системы	147
Адаптивный круиз-контроль	159
Ассистент дальнего света	63
Круиз-контроль	157
Парковочный автопилот	152
Парковочный ассистент	150
Превентивная система безопасности	175
Режим движения	173
СТАРТ-СТОП	170
ABS	20, 148
ASR	19, 149
DSR	149
EDS	149
ESC	20, 147
Front Assist	166
HBA	149
HNC	150
Lane Assist	176
XDS	149
Выбор режима движения	173
Индивидуальный режим	175
Нормальный режим	174
Спортивный режим	174
Экономичный режим	174
Выключение двигателя	
Ключи	129
См. KESSY	132
Выключение зажигания	
См. KESSY	132
Высота автомобиля	284
Выход из строя лампы	
Контрольная пиктограмма	26

Г

Габаритные огни	60
Габаритные размеры автомобиля	284
Гарантия	5
Грузоподъёмность шины	
См. Колёса	248

Д

Давление в шинах	
Контрольная лампа	22
Давление масла	
Указания на дисплее	25
Дальний свет	61
Контрольная лампа	23
Двери	
Аварийное запираение	267
Аварийное запираение двери водителя	267
Дверь	
Блокировка от случайного открывания дверей изнутри	44
Закрывание	45
Открывание	45
Двигатель	
Обкатка	139
Указания на дисплее	25
Движение	
Расход топлива	282
Уровень выбросов вредных веществ	282
Двойной крючок	100
Декоративные плёнки	223
Дети и безопасность	207
Детские сиденья	
Градация	209
Детское сиденье	
Использование детских сидений	209
Использование детских сидений ISOFIX	211
На сиденье переднего пассажира	208
ISOFIX	210
TOP TETHER	212
Дефлекторы системы вентиляции	114
Дизельное топливо	
Зимний режим эксплуатации	230
См. Топливо	230
Дисплей	14

Дисплей MAXI DOT	35
Главное меню	35
Секундомер	36
Таймер	36
Управление	29

Дистанционное управление	
Дополнительный (автономный) отопитель	124
Замена элемента питания	265
Запирание	41
Отпирание	41
Синхронизация	266

Длина автомобиля	284
-------------------------	-----

Дневной режим освещения	60
--------------------------------	----

Добавление	
Моторное масло	237
Охлаждающая жидкость	239

Докатное колесо	250
------------------------	-----

Долив	
Стеклоомывающая жидкость	234

Домкрат	254
Установка	257

Дополнительный отопитель (автономное отопление и вентиляция)	122
Включение/выключение	124
Дистанционное управление	124
Регулировка	124

Дорожные знаки	
См. Распознавание дорожных знаков	179

Е

Езда	
Водные препятствия на дорогах	145
За границей	145

Ж

Жидкость для стеклоомывателя	
Контрольная пиктограмма	27

Жилет	
Отсек для сигнального жилета	87

З

Заводская табличка	282
---------------------------	-----

Заграница	
Езда за границей	145
Неэтилированный бензин	146

Задержка записания крышки багажного отсека	
См. Крышка багажного отсека	48

Задний противотуманный фонарь	65
Контрольная лампа	21

Зажигание	
См. Замок зажигания	128

Зажим для парковочного талона	86
--------------------------------------	----

Замена	
Аккумуляторная батарея	243
Замена лампы в заднем фонаре (Octavia)	279
Замена лампы в заднем фонаре (Octavia Combi)	281

Колёса	255
Лампа ближнего света	275

Лампа дальнего света и дневного режима освещения	276
Лампа дневного режима освещения и габаритного огня	276

Лампа накаливания дополнительного габаритного фонаря	276
Лампа освещения номерного знака	277

Лампа противотуманной фары	277
Лампы накаливания	274

Моторное масло	237
Предохранители	270

Предохранители - а/м с левым рулём	271
Предохранители - а/м с правым рулём	271

Предохранители - моторный отсек	273
Тормозная жидкость	240

Щётка стеклоочистителя заднего стекла	269
Щётки стеклоочистителя ветрового стекла	268

Замена деталей	215
-----------------------	-----

Замена колеса	
Подготовительные работы	256
Снятие и установка колеса	256
Сопутствующие работы	256

Замок зажигания	128
Запасное колесо	250

Запирание	
Дистанционное управление	41
Индивидуальные настройки	43
Ключи	40
Ключи от автомобиля	40
KESSY	42

Запирание двери	
Аварийные функции	267

Запирание и отпирание автомобиля изнутри	44
---	----

Заправка	228
Топливо	228

Запуск и выключение двигателя - KESSY	129
--	-----

Зарядка аккумуляторной батареи	243
---------------------------------------	-----

Защита днища	224
---------------------	-----

Защита компонентов	218
---------------------------	-----

Защита от буксировки	47
-----------------------------	----

Защита от солнца	
См. Солнцезащитная шторка	71
См. Солнцезащитные козырьки	70

Звуковой сигнал	11
------------------------	----

Зеркала	
Внутреннее зеркало заднего вида	75
Косметические	70
Наружные зеркала	75

Зеркала заднего вида	74
Внутреннее зеркало заднего вида	75
Наружные зеркала	75

Зимние шины	
См. Колёса	252

Зимний режим эксплуатации	251
Аккумуляторная батарея	242
Дизельное топливо	230
Зимние шины	252

Размораживание стёкол _____	223
Цепи противоскольжения _____	252
Знак аварийной остановки _____	253

И

Имобилайзер _____	128
Индекс скорости	
См. Колёса _____	248
Индивидуальные настройки	
Запирание _____	43
Отпирание _____	43
Индикатор контроля давления в шинах	
Калибровка _____	249
Индикация	
Межсервисный интервал _____	37
Направления относительно сторон света _____	31
Правильный выбор передачи _____	30
Температура охлаждающей жидкости _____	15
Уровень топлива _____	15
Индикация скорости	
См. Спидометр _____	14
Инерционная катушка ремня безопасности _____	196
Инструмент _____	254
Информационная система _____	29
Дисплей MAXI DOT _____	35
Индикатор межсервисных интервалов _____	37
Индикация направления движения относительно сторон света _____	31
Многофункциональный дисплей _____	32
Наружная температура _____	30
Предупреждение о незакрытой двери _____	31
Рекомендации по экономичному вождению _____	31
Рекомендация по выбору передачи _____	30
Секундомер _____	36
Таймер _____	36
Управление _____	29
Искусственная кожа _____	226

К

Капот	
Закрывание _____	233
Открывание _____	233
Карманы на спинках передних сидений _____	94
Клавиша на двери водителя	
Электрические стеклоподъёмники _____	52
Клавиша центрального замка _____	44
Климатическая установка	
Дефлекторы системы вентиляции _____	114
Климатическая установка (климатическая установка с ручным управлением) _____	117
Climatronic _____	119
Ключи	
Выключение двигателя _____	129
Запирание _____	40
Отпирание _____	40
Пуск двигателя _____	129
Ключи от автомобиля	
Запирание _____	40
Отпирание _____	40
Коврики _____	135
См. Коврики _____	135
Колёса	
Давление в шинах _____	247
Докатное колесо _____	250
Замена _____	255
Замена колёс _____	247
Запасное колесо _____	250
Зимние шины _____	252
Индекс грузоподъёмности _____	248
Индекс скорости _____	248
Индикатор износа шин _____	247
Колёсные болты _____	251
Общие указания _____	245
Сплошной колпак _____	251
Срок службы шин _____	247
Типоразмер шин _____	247
Хранение колёс _____	247

Цепи противоскольжения _____	252
Шины с направленным рисунком протектора _____	248
Колёсные болты	
Колёсный болт-секретка _____	258
Колпачки _____	251
Откручивание и затяжка _____	257
Колёсные диски _____	245
Комбинация приборов _____	13
Дисплей _____	14
Индикация заряда аккумуляторной батареи _____	16
Контрольные лампы _____	17
Контрольные пиктограммы _____	24
Обзор _____	13
Самодиагностика _____	16
См. Комбинация приборов _____	13
Спидометр _____	14
Счётчики пробега _____	16
Тахометр _____	14
Указатель температуры _____	15
Указатель уровня топлива _____	15
Комплект для ремонта шин _____	259
Компьютер	
См. Многофункциональный дисплей _____	32
Комфортное управление	
Подъёмно-сдвижной люк (Octavia) _____	56
Подъёмно-сдвижной люк (Octavia Combi) _____	58
Стекла _____	54
Консервация	
См. Уход за автомобилем _____	222
Консервация скрытых полостей _____	224
Контейнер для мусора _____	91
Контрольные лампы _____	17
Контрольные пиктограммы _____	24
Коробка передач	
Указания на дисплее _____	18
Крепёжные элементы _____	99
Круз-контроль _____	157
Включение/выключение _____	158
Временное выключение _____	158
Изменение сохранённой в памяти скорости _____	158
Индикация на дисплее _____	159

Контрольная лампа	23
Сохранение в памяти и поддержание скорости	158
Крышка багажного отсека	47
Автоматическое запираение	48
Закрывание	48
Открывание	48
Крючки для одежды	94
Крючки (Octavia Combi)	101

Л

Лампы	
Контрольная пиктограмма	26
Контрольные лампы	17
Лампы накаливания	
Задний фонарь (Octavia)	278
Задний фонарь (Octavia Combi)	280
Замена	274
ЛКП	
См. Уход за ЛКП	222
Люк для перевозки длинномера	96

М

Масло	
См. Моторное масло	236
Указания на дисплее	25
Маслоизмерительный щуп	236
Массы	282
Места для вещей	85
Место водителя	
Обзор	11
Плафон освещения	67
Многофункциональный дисплей	
Данные	33
Память	32
Управление	29
Функции	32
Многофункциональный карман (Octavia Combi)	106

Мойка	213
Автоматическая мойка	220
Вручную	220
С помощью мойки высокого давления	220
Моторное масло	235
Добавление	237
Замена	237
Заправочный объем	235
Контрольная пиктограмма	25, 26
Проверка	236
Спецификация	235
Моторный отсек	231
Аккумуляторная батарея	240
Обзор	234
Охлаждающая жидкость	238
Тормозная жидкость	239

Н

Нагрузки	282
Наружная температура	30
Настил пола	
Закрепление	101
Настройка	
Время	16
Неэтилированный бензин	146
Номер шасси (VIN)	282

О

Обзор	70
Контрольные лампы	17
Контрольные пиктограммы	24
Место водителя	11
Моторный отсек	234
Обкатка	
Двигатель	139
Первые 1 500 км	139
Тормозные колодки	140
Шины	139

Обогрев	
Ветровое и заднее стёкла	70
Наружные зеркала	75
Обогрев заднего стекла	70
Огнетушитель	254
Ограничение сдвигания	
Подъёмно-сдвижной люк (Octavia)	55
Подъёмно-сдвижной люк (Octavia Combi)	57
Электрические стеклоподъёмники	54
Электропривод двери багажного отсека (Octavia Combi)	49
Окружающая среда	140
Омыватель фар	
Омыватель фар	73
Освещение	59
Аварийная световая сигнализация	66
Автоматическое включение ближнего света	62
Адаптивные фары (AFS)	62
Багажный отсек	97
Ближний свет	60
Включение и выключение	60
Габаритные огни	60
Дальний свет	61
Дневной режим освещения	60
Задний противотуманный фонарь	65
Замена ламп накаливания	274
Корректор фар	60
Место водителя	67
Освещение	67
Противотуманные фары	65
Противотуманные фары с функцией CORNER	65
Световой сигнал	61
Туристический режим освещения	63
Указатели поворота	61
COMING HOME / LEAVING HOME	66
Освещение салона	
Задний плафон	68, 69
Передний плафон	67
Оснащение для экстренных случаев	
Аптечка	253
Бортовой инструмент	254

Домкрат _____	254	Парковочный ассистент _____	150	Подсветка	
Знак аварийной остановки _____	253	Автоматическое включение системы при дви- жении вперёд _____	152	Пространство вблизи порога двери _____	69
Огнетушитель _____	254	Отображение траектории движения _____	152	Подстаканники _____	89
Ответственность за дефекты _____	5	Принцип действия _____	151	Подушка безопасности	
Отключение подушек безопасности _____	205	Пассивная безопасность _____	189	Боковая подушка безопасности _____	202
Отопитель		Безопасность во время движения _____	190	Верхняя подушка безопасности _____	203
Оттаивание стёкол _____	116	Перед каждой поездкой _____	190	Контрольная лампа _____	21
Управление _____	115	Системы безопасности _____	189	Подушка безопасности для коленей водителя _____	201
Отопитель и климатическая установка _____	113	Педали _____	135	Срабатывание _____	199
Отопление		Коврики _____	135	Подушка безопасности для коленей водителя _____	201
Рециркуляция _____	116	Пепельница _____	90	Подушки безопасности _____	198
Отпирание		Перевозка багажа		Отключение _____	205
Дистанционное управление _____	41	Багажник на крыше _____	111	Отключение фронтальной подушки безопас- ности переднего пассажира _____	205
Индивидуальные настройки _____	43	Багажный отсек _____	97	Перенастройки и негативное воздействие на систему подушек безопасности _____	218
Ключи _____	40	Перевозка детей _____	207	Фронтальные подушки безопасности _____	200
Ключи от автомобиля _____	40	Переключение передач		Подъёмно-сдвижной люк	
KESSY _____	42	Информация о переключении передач _____	30	Закрывание солнцезащитной шторки (Octavia Combi) _____	57
Отпирание и запираение _____	39	Рекомендация по выбору передачи _____	30	Закрывание (Octavia) _____	55
Отсек для очков _____	93	Рычаг переключения передач _____	135	Закрывание (Octavia Combi) _____	57
Оттаивание ветрового и заднего стёкол _____	70	Энергосберегающая езда _____	141	Открытие и подъём (Octavia) _____	55
Охлаждающая жидкость _____	237	Перенастройки _____	215	Открытие и подъём (Octavia Combi) _____	57
Добавление _____	239	Перенастройки и технические изменения		Открытие солнцезащитной шторки (Octavia Combi) _____	57
Контрольная пиктограмма _____	25	Подушки безопасности _____	218	Управление (Octavia) _____	55
Проверка _____	238	Сервис _____	216	Управление (Octavia Combi) _____	57
Указания на дисплее _____	25	Спойлер _____	218	Полировка ЛКП	
Указатель температуры _____	15	Периодичность ТО _____	213	См. Уход за автомобилем _____	222
Охранная сигнализация		Плётки _____	223	Полка багажного отсека _____	102
Включение / выключение _____	47	Погрузка лыж _____	96	Полуавтоматическая климатическая установка	
Прицеп _____	188	Подголовники _____	79	Органы управления _____	117
П		Поддомкрачивание автомобиля _____	257	Регулировка _____	118
Память _____	32	Подлокотник		Режим рециркуляции _____	119
Парковочный автопилот _____	152	Задний _____	83	Помощь в пуске _____	262
Поиск места для парковки _____	154	Передний _____	83	Потребление энергии системами комфорта _____	142
Припарковывание _____	154	Подогрев		Правильное положение на сиденье _____	190
Указания на дисплее _____	156	Сиденья _____	82	Водитель _____	191
		Подрулевой переключатель		Задние сиденья _____	192
		Дальний свет _____	61		
		Стеклоочистители _____	72		
		Указатели поворота _____	61		

Режимы автоматической коробки передач	136
Режим Tirtropic	137
Рекомендации по экономичному вождению	31
Релинги	111
Ремень безопасности	
Контрольная лампа	19
Ремни	193
Ремни безопасности	193
Инерционная катушка ремня безопасности	196
Контрольная пиктограмма	24
Очистка	227
Преднатяжители ремней	196
Пристёгивание и отстёгивание	195
Регулировка по высоте	196
Фронтальные удары и законы физики	194
Ремонт и технические изменения	215
Ремонт шины	
Герметизация и накачка шины	260
Подготовительные работы	260
Проверка давления	261
Розетки	
12 В	90
230 В	95
Рулевое колесо	126
Рулевое управление с усилителем	127
Ручное переключение передач	
См. Переключение передач	135
Рычаг селектора	
См. Управление рычагом селектора	136
С	
Сажевый фильтр	26
Указания на дисплее	26
Самодиагностика	16
Секундомер	36
Сервис	216
Индикатор межсервисных интервалов	37
Сетка для багажа	102
Сетки	100

Сигнал тревоги	
Выключение	46
Срабатывание	46
Сигнальная лампа передней двери	69
Сигнальные пиктограммы	
См. Контрольные пиктограммы	24
Сиденья	
Задний подлокотник	83
Память	80
Память в радиоключе	81
Передний подлокотник	83
Подголовники	79
Подогрев	82
Ручная регулировка	78
Складная спинка сиденья переднего пассажира	83
Спинки задних сидений	84
Электрорегулировка	79
Сиденья и практичное оборудование	77
Регулировка сидений	77
Система контроля ОГ	
Контрольная лампа	21
Система охраны салона	47
Система поддержания курсовой устойчивости при движении с прицепом	187
Система поддержания курсовой устойчивости (ESC)	147
Система подушек безопасности	198
Система предварительного накаливания	
Контрольная лампа	21
Система распознавания усталости	
См. Таймаут-ассистент	181
Солнцезащитная шторка	71
Солнцезащитные козырьки	70
Состояние автомобиля	
См. Самодиагностика	16
Спидометр	14
Спойлер	218
Старт-стоп	
Запуск двигателя от другого автомобиля	262

СТАРТ-СТОП	170
Выключение/пуск двигателя	171
Контрольная пиктограмма	28
Необходимые для работы системы условия	172
Ручное включение/выключение системы	172
Указания на дисплее	173
Стёкла	
Размораживание	223
См. Электрические стеклоподъёмники	52
Стеклоомыватель	234
Жиклёры омывателя	72
Стеклоомывающая жидкость	
Долив	234
Зимнее время	234
Проверка	234
Стеклоочистители	
Замена щётки стеклоочистителя заднего стекла	269
Замена щёток стеклоочистителя ветрового стекла	268
Сервисное положение поводков стеклоочистителей	268
Управление	72
Стеклоочистители и стеклоомыватели	71
Стеклоочиститель	
Стеклоомывающая жидкость	234
Стояночный тормоз	134
Контрольная лампа	18
Счётчики пробега	16
Съёмный чехол для лыж	97

Т	
Табличка с данными автомобиля	282
Таймаут-ассистент	181
Принцип действия	181
Указания на дисплее	181
Таймер	36
Тахометр	14
Технические характеристики	282

Техническое обслуживание _____	143
Декоративные плёнки _____	223
Топливный фильтр _____	
Указания на дисплее _____	28
Топливо _____	228
Дизельное топливо _____	230
Заправка _____	228
Контрольная пиктограмма _____	27
Неэтилированный бензин _____	229
См. Топливо _____	228
Указатель уровня топлива _____	15
Тормоза _____	
Информация по тормозам _____	133
Контрольная лампа _____	19
Обкатка _____	140
Системы управления динамикой автомобиля, реализуемые с помощью тормозных механизмов _____	147
Стояночный тормоз _____	134
Тормозная жидкость _____	239
Указания на дисплее _____	19
Усилитель тормозов _____	134
Тормозная жидкость _____	239
Замена _____	240
Проверка _____	239
Указания на дисплее _____	19
Тормозной ассистент (НВА) _____	149
Тормозные колодки _____	
Контрольная лампа _____	22
Трансформируемый пол багажного отсека _____	106
Деление багажного отсека _____	108
Изменение положения _____	107
Складывание _____	108
Треугольный знак _____	253
Тягово-сцепное устройство _____	
Нагрузка на шаровой наконечник ТСУ _____	182
Описание _____	182
Эксплуатация и уход _____	185

У

Указатели поворота _____	61
Контрольная лампа _____	23
Уплотнения _____	
Уход за автомобилем _____	222
Управление информационной системой _____	29
Управление рычагом селектора _____	136
Уровень выбросов вредных веществ _____	282
Усилитель рулевого управления _____	127
Контрольная лампа _____	19
Усилитель тормозов _____	134
Уход за автомобилем _____	213
Автоматическая моющая установка _____	220
Декоративные плёнки _____	223
Искусственная кожа _____	226
Использование мойки высокого давления _____	220
Консервация _____	222
Консервация скрытых полостей _____	224
Мойка _____	219
Моющая установка _____	220
Натуральная кожа _____	225
Пластмассовые детали _____	222
Полировка ЛКП _____	222
Резиновые уплотнения _____	222
Ремни безопасности _____	227
Ручная мойка _____	220
Стёкла фар _____	224
Тканевая обивка _____	227
Ткани _____	226
Уход за автомобилем снаружи _____	221
Уход за салоном _____	225
Хромированные детали _____	222
Цилиндры дверных замков _____	224
Чистка колёс _____	224
Alcantara _____	226
Уход за ЛКП _____	222

Ф

Фары _____	
Омыватель фар _____	73
Фары головного света _____	
Поездка за границу _____	146
Расположение ламп накаливания _____	275
Фронтальные подушки безопасности _____	200
Функции сидений _____	82
Функция автоматического торможения при аварии _____	150

Х

Хромированные детали _____	
Уход за автомобилем _____	222

Ц

Цепи противоскольжения _____	252
Цифровые часы _____	16

Ч

Часы _____	16
Чехол для лыж _____	97
Чистка _____	213
Искусственная кожа _____	226
Колёса _____	224
Натуральная кожа _____	225
Обивка сидений с подогревом _____	227
Пластмассовые детали _____	222
Стёкла фар _____	224
Ткани _____	226
Хромированные детали _____	222
Alcantara _____	226

Ш

Шаровой наконечник

Положение готовности к установке	183
Снятие	184
Установка	183

Шаровой наконечник ТСУ

Проверка крепления	184
--------------------	-----

Шины

Давление	245
Индикатор износа	247
Новые	247
См. Колёса	248
Типоразмер	248

Ширина автомобиля

	284
--	-----

Шторка багажного отсека (Octavia Combi)

	103
--	-----

Э

Экологичная езда

	140
--	-----

Экологичность автомобиля

	143
--	-----

Экономичная езда

Давление в шинах	140
Езда на короткие расстояния	142
Езда на полном газу	142
Ненужный груз	141
Осмотрительная езда	143
Регулярное техническое обслуживание	143
Холостой ход	141
Экономия энергии	143
Энергосберегающее переключение передач	141

Экономия электроэнергии

	140
--	-----

Эксплуатация с прицепом

	182
--	-----

Электрические стеклоподъемники

	54
--	----

Электрические стеклоподъемники

Клавиша в двери водителя	53
Клавиша в двери переднего пассажира	53
Клавиша на двери водителя	52
Клавиши в задних дверях	53
Сбой в работе	54

Электронная блокировка дифференциала

(EDS)	149
-------	-----

Электронный иммобилайзер

	128
--	-----

Электропривод двери багажного отсека

Ограничение усилия привода	49
----------------------------	----

Открытие/закрывание вручную

	49
--	----

Электропривод крышки багажного отсека

Звуковые сигналы	51
------------------	----

Настройка верхнего положения крышки

	51
--	----

Сбой в работе

	51
--	----

Стирание настройки верхнего положения крышки

	51
--	----

Управление

	50
--	----

Элемент питания

Замена в пульте ДУ дополнительного (автомного) отопителя	266
--	-----

Замена в радиоключе	265
---------------------	-----

Элемент Cargo	105
---------------	-----

Я

Ящики

	85
--	----

Другие знаки

ABS

Контрольная лампа	20
-------------------	----

Принцип действия	148
------------------	-----

ACC

	159
--	-----

AFS

	62
--	----

ASR

Контрольная лампа	19, 20
-------------------	--------

Принцип действия	149
------------------	-----

COMING HOME

	66
--	----

CORNER

См. Противотуманные фары с функцией CORNER	65
--	----

Climatronic

	119
--	-----

Автоматический режим

	120
--	-----

Кондиционер	121
Настройка температуры	121

Органы управления	120
-------------------	-----

Оттаивание ветрового стекла	122
-----------------------------	-----

Регулировка вентилятора	122
-------------------------	-----

Режим рециркуляции	121
--------------------	-----

DAY LIGHT

См. Дневной режим освещения	60
-----------------------------	----

DSR

	149
--	-----

EDS

	149
--	-----

EPC

Контрольная лампа	21
-------------------	----

ESC

Контрольная лампа	20
-------------------	----

Принцип действия	147
------------------	-----

Front Assist

Автоматическая система аварийного торможения в городских условиях	170
---	-----

Включение / выключение	169
------------------------	-----

Принцип действия	168
------------------	-----

Радиолокационный датчик	167
-------------------------	-----

Указания и сообщения	167
----------------------	-----

Указания на дисплее	170
---------------------	-----

HBA

	149
--	-----

HNC

	150
--	-----

ISOFIX

	210
--	-----

KESSY

Блокировка/разблокировка рулевого управления	131
--	-----

Включение зажигания	131
---------------------	-----

Выключение двигателя	132
----------------------	-----

Выключение зажигания	132
----------------------	-----

Запирание	45
-----------	----

Отпирание	45
-----------	----

Предупреждающее сообщение	45
---------------------------	----

Пуск двигателя	131
----------------	-----

LEAVING HOME

	66
--	----

Lane Assist

Включение / выключение	177
------------------------	-----

Контрольная лампа	23
-------------------	----

Пояснения к различным ситуациям	178
---------------------------------	-----

Принцип действия	177
------------------	-----

Указания на дисплее	178
---------------------	-----

MAXI DOT	
См. дисплей MAXI DOT _____	35
N1 _____	98
SAFE	
См. Блокировка дверей _____	42
SAFELOCK	
См. Блокировка дверей _____	42
TOP TETHER _____	212
XDS _____	149

ŠKODA AUTO a.s. постоянно работает над совершенствованием своих автомобилей. Поэтому просим с пониманием отнестись к возможным изменениям формы, комплектации и конструкции поставляемых автомобилей. Данные о внешнем виде автомобиля, мощности, габаритах, массе, стандартах и функциях автомобиля приведены в настоящем руководстве по состоянию на момент подписания его в печать. Некоторое оснащение, возможно, будет устанавливаться позднее или только для определённых рынков (подробности можно узнать на дилерских предприятиях ŠKODA). Данные, иллюстрации и описания, приведённые в настоящем руководстве, не могут служить основанием для каких-либо претензий.

Перепечатка, тиражирование, перевод и иное использование данного руководства и его частей без письменного разрешения ŠKODA AUTO a.s. запрещены.

Все авторские права принадлежат ŠKODA AUTO a.s..

Мы сохраняем за собой право на внесение изменений.

Издатель: ŠKODA AUTO a.s.

© ŠKODA AUTO a.s. 2013

Руководство к автомобилям SKODA

Приложение «Руководство к автомобилям ŠKODA» ориентировано на пользователей планшетных ПК, которые заинтересованы в приобретении автомобилей ŠKODA или уже имеют такой автомобиль. В данном приложении имеется полнофункциональная цифровая версия руководства пользователя для всех современных моделей автомобилей ŠKODA.

Приложение имеет следующие основные особенности:

- › навигация по **оглавлению**
- › классический порядок **чтения страницы за страницей**
- › **полнотекстовый поиск** по всему руководству
- › **наличие закладок** для быстрого доступа к любимым главам

Вы можете выбрать из списка всех моделей автомобилей ŠKODA и имеющихся версий руководств пользователя. Загрузив выбранное руководство на свое устройство, вы можете в любое время читать его в автономном режиме.



Для клиентов, имеющих планшетные ПК Apple iPad и Android, доступна бесплатная версия.



Вы тоже можете внести свой вклад в сохранение природы!

Расход топлива Вашего автомобиля ŠKODA и связанные с этим выбросы вредных веществ в окружающую среду в решающей степени зависят от Вашего стиля вождения.

Уровень шума и износ автомобиля зависят от того, как Вы обращаетесь с автомобилем.

Как правильно пользоваться Вашим автомобилем ŠKODA, чтобы он как можно меньше загрязнял окружающую среду и одновременно выполнял своё предназначение максимально экономично, расскажет Вам это руководство по эксплуатации.

Кроме того, рекомендуем Вам обратить внимание на разделы руководства, отмеченные этим символом .

Давайте действовать вместе – на благо окружающей среды.