



Программное обеспечение этой системы можно обновить в дальнейшем. Для получения дополнительной информации об имеющихся обновлениях посетите следующий веб-сайт.

Для клиентов в Европе и России: <http://support.sony-europe.com/>
Для клиентов в Азии и Австралии: <http://www.sony-asia.com/support>
Для клиентов в Латинской Америке: <http://esupport.sony.com>

BD/DVD Home Theatre System

Инструкции по эксплуатации

BDV-E300 / E301 / E801



* 4 1 4 7 2 3 4 1 1 * (1)



ПРЕДУПРЕЖДЕНИЕ

Не устанавливайте устройство в тесном пространстве, например на книжной полке или в стенном шкафу.

Во избежание возникновения пожара не накрывайте вентиляционные отверстия устройства газетами, скатертями, шторами и т. д. Не ставьте на устройство источники открытого огня, например зажженные свечи.

Во избежание возникновения пожара и поражения электрически током не подвергайте устройство воздействию случайных капель и брызг и не ставьте на устройство предметы, наполненные жидкостями, например вазы.

Не подвергайте батареи или устройство с установленными батареями воздействию источников чрезмерного тепла, например прямого солнечного света, огня и т. п.

Во избежание травм следует зафиксировать устройство на полу или на стене в соответствии с инструкциями по установке.

Только для использования в помещении.

ОСТОРОЖНО

Использование оптических измерительных приборов с этим изделием увеличивает опасность ухудшения зрения. Так как используемый в этой системе BD/DVD Home Theatre System луч лазера опасен для зрения, не пытайтесь вскрыть корпус.

Для ремонта обращайтесь только к квалифицированному специалисту.



Эта наклейка расположена на защитном кожухе лазера внутри корпуса.

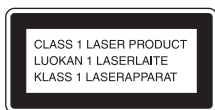

Данное устройство классифицируется как **ЛАЗЕРНЫЙ** продукт **КЛАССА 1**. Маркировка расположена на задней панели устройства.



Утилизация электрического и электронного оборудования (директива применяется в странах Евросоюза и других европейских странах, где

действуют системы раздельного сбора отходов)



Утилизация использованных элементов питания (применяется в странах Евросоюза и других европейских

странах, где действуют системы раздельного сбора отходов)

Примечание для покупателей: следующая информация применима только для оборудования, продающегося в странах, где действуют директивы ЕС.

Производителем данного устройства является корпорация Sony Corporation, 1-7-1 Konan Minato-ku Tokyo, 108-0075 Japan. Уполномоченным представителем по электромагнитной совместимости (EMC) и безопасности изделия является компания Sony Deutschland GmbH, Hedelfinger Strasse 61, 70327 Stuttgart, Germany. По вопросам обслуживания и гарантии обращайтесь по адресу, указанному в соответствующих документах.



Изготовитель: Сони Корпорейшн
Адрес: 1-7-1 Конан, Минато-ку,
Токио 108-0075, Япония

Страна-производитель: **Малайзия**

Система домашнего кинотеатра BD/DVD

Меры предосторожности

Данное оборудование протестировано и признано отвечающим требованиям к предельным значениям, установленным в Директиве ЭМС, при использовании соединительного кабеля длиной менее 3 метров. (Модели только для Европы и России)

Источники питания

- Пока устройство включено в настенную розетку, на него по-прежнему подается электропитание, даже если само устройство выключено.
- Так как для отключения устройства от сети питания необходимо отсоединить кабель питания, подключите это устройство к легкодоступной электрической розетке. В случае ненормальной работы устройства немедленно отсоедините кабель питания от электрической розетки.

Авторские права и товарные знаки

- При работе данного устройства применяется технология защиты авторских прав, охраняемая патентами США и другими правами на интеллектуальную собственность. Данная технология защиты авторских прав должна использоваться только с разрешения Macrovision. Она предназначена только для домашнего и другого ограниченного просмотра, если нет специального разрешения Macrovision. Запрещается проводить анализ или разборку рабочего алгоритма.
- В этой системе используется декодер объемного звучания с адаптивной матрицей Dolby* Digital и Dolby Pro Logic (II) и система цифрового объемного звучания DTS** Digital Surround.

* Изготовлено по лицензии компании Dolby Laboratories. “Dolby”, “Pro Logic” и знак в виде двойной буквы D являются товарными знаками компании Dolby Laboratories.

** Изготовлено по лицензии и в соответствии с патентами США №: 5451942; 5956674; 5974380; 5978762; 6226616; 6487535; 7392195; 7272567; 7333929; 7212872 и другими патентами в США и прочих странах, выданных и находящихся на рассмотрении. DTS является зарегистрированным товарным знаком, логотипы DTS, символ DTS, DTS-HD и DTS-HD Master Audio являются товарными знаками

- В системе используется технология High-Definition Multimedia Interface (HDMI™). HDMI, логотип HDMI и High-Definition Multimedia Interface являются товарными знаками или зарегистрированными товарными знаками компании HDMI Licensing LLC.
- Java и все связанные с Java товарные знаки и логотипы являются товарными знаками или зарегистрированными товарными знаками корпорации Sun Microsystems, Inc.
- “BD-Live” и “BonusView” являются товарными знаками ассоциации Blu-ray Disc Association.
- “Blu-ray Disc” является товарным знаком.
- Логотипы “Blu-ray Disc”, “DVD+RW”, “DVD-RW”, “DVD+R”, “DVD-R”, “DVD VIDEO” и “CD” являются товарными знаками.
- “BRAVIA” является товарным знаком Sony Corporation.
- “AVCHD” и логотип “AVCHD” являются товарными знаками компании Matsushita Electric Industrial Co., Ltd. и корпорации Sony Corporation.
- “S-AIR” и ее логотип являются товарными знаками корпорации Sony Corporation.
- “XMB” и “cross media bar” являются товарными знаками корпораций Sony Corporation и Sony Computer Entertainment Inc.
- “PLAYSTATION” является товарным знаком корпорации Sony Computer Entertainment Inc.
- “x.v.Colour” и логотип “x.v.Colour” являются товарными знаками корпорации Sony Corporation.
- “PhotoTV HD” и логотип “PhotoTV HD” являются товарными знаками корпорации Sony Corporation.
- Названия других систем или устройств, как правило, являются товарными знаками или зарегистрированными товарными знаками соответствующих производителей. Знаки ™ и ® не представлены в этом документе.

Об этих инструкциях по эксплуатации

- Указания в этих инструкциях по эксплуатации относятся к элементам управления на пульте дистанционного управления. Можно также использовать элементы управления на системе с теми же или похожими названиями, что и на пульте дистанционного управления.
- Значки, например , расположенные над описаниями, указывают, какие типы дисков могут быть использованы с описываемой функцией.
Для получения дополнительной информации см. раздел “Диски, которые можно воспроизвести” (стр. 115).
- В этом руководстве диски BD, DVD и компакт-диски обозначаются словом “диск”, если иное не указано в тексте или на рисунках.
- Рисунки в данном руководстве относятся к моделям BDV-E300, BDV-E301 и BDV-E801. В качестве примера используется модель BDV-E300. Если существуют какие-либо различия в эксплуатации, они явно указаны в тексте: например, “BDV-E300”.
- Элементы меню управления могут отличаться в зависимости от области.
- Настройка по умолчанию подчеркнута.

О функции S-AIR

Данная система совместима с функцией S-AIR, которая позволяет выполнять беспроводную передачу звука между данным устройством и устройствами S-AIR.

С данной системой можно использовать следующие устройства S-AIR:

- Усилитель объемного звучания: можно передавать звук на динамики объемного звучания без использования проводов.
- Задний усилитель объемного звучания: можно передавать звук на задний динамик объемного звучания без использования проводов.
- Ресивер S-AIR: можно передавать звук в другое помещение.

Можно дополнительно приобрести следующие устройства S-AIR (доступный ряд устройств S-AIR может отличаться в зависимости от региона).

Примечания и инструкции относительно усилителя объемного звучания, заднего усилителя объемного звучания или ресивера S-AIR в данной инструкции по эксплуатации относятся только к случаям, когда используется усилитель объемного звучания, задний усилитель объемного звучания или ресивер S-AIR. Для получения дополнительной информации о функции S-AIR см. раздел “Использование устройства S-AIR” (стр. 68).

Содержание

Об этих инструкциях по эксплуатации	4
О функции S-AIR	4
Распаковка	7
Указатель деталей и элементов управления	11
Начало работы	
Шаг 1. Установка системы	17
Шаг 2: Подключение системы	24
Шаг 3. Упрощенная настройка	35
Шаг 4. Выбор источника	39
Шаг 5. Воспроизведение объемного звука	41
Воспроизведение	
Воспроизведение диска BD/DVD	45
Воспроизведение материалов BonusView/BD-Live.....	52
Воспроизведение компакт-диска	53
Просмотр файлов фотографий	55
Настройка звука	
Выбор эффекта в соответствии с источником	58
Выбор аудиоформата, многоязычных звуковых дорожек или канала	59
Прослушивание мультимплексного радиовещания	60
Использование звуковых эффектов.....	60
Тюнер	
Прослушивание радиоприемника.....	62
Использование системы радиоданных (RDS)	66

Внешнее аудиоустройство

Использование адаптера DIGITAL MEDIA PORT	67
Использование устройства S-AIR	68

Прочие функции

Использование функции контроля по HDMI для “BRAVIA” Sync.....	76
Автоматическая калибровка соответствующих настроек	79
Настройка динамиков	80
Управление телевизором с помощью прилагаемого пульта дистанционного управления	83
Использование таймера отключения	85
Изменение яркости дисплея передней панели	86
Блокировка кнопок устройства	86
О режиме демонстрации	87
Энергосбережение в режиме ожидания	87

Настройки и регулировки

Использование дисплея настроек	88
[Обновление через сеть]	89
[Видеонастройки]	91
[Аудионастройки]	94
[Установки просмотра диска BD/DVD]	95
[Фотонастройки]	98
[Настройки HDMI]	98
[Системные настройки]	99
[Сетевые настройки]	100
[Упрощенная настройка]	102
[Переустановка]	102

Дополнительная информация

Меры предосторожности.....	104
Примечания относительно дисков.....	105
Поиск и устранение неисправностей	107
Функция самодиагностики.....	114
Диски, которые можно воспроизвести.....	115
Поддерживаемые аудиоформаты	118
Выходное разрешение видеосигнала.....	119
Технические характеристики.....	120
Перечень кодов языков.....	123
Глоссарий	124
Указатель	128

Распаковка

BDV-E300

- Передние динамики (2)

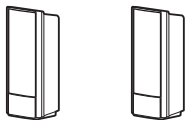

- Динамики объемного звучания (2)

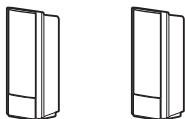

- Центральный динамик (1)



- Сабвуфер (1)

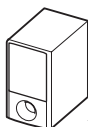

- Проволочная антенна FM (1)



- Кабели динамиков (6, белый/красный/синий/серый/зеленый/фиолетовый)



- Видеокабель (1)



- Пульт дистанционного управления (пульт) (1)



- Батарейки R6 (размер AA) (2)



- Калибровочный микрофон (1)



- Ножки (1 комплект)



- Инструкции по эксплуатации
- Руководство по подключению динамиков и телевизора
- Software Licence Information

Для моделей для Великобритании и Австралии

- Адаптер DIGITAL MEDIA PORT (TDM-iP20) (1)

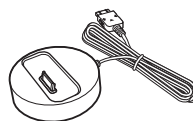

- Инструкции по эксплуатации для адаптера DIGITAL MEDIA PORT (TDM-iP20)

Для моделей для Сингапура, Индонезии, Малайзии, Гонконга, Филиппин, Мексики и Латинской Америки

- Кабель HDMI (1)

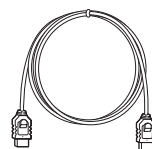

BDV-E301

- Передние динамики (2)

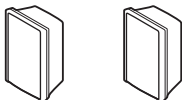

- Динамики объемного звучания (2)

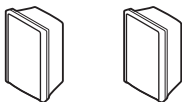

- Центральный динамик (1)

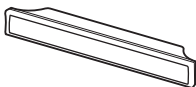

- Сабвуфер (1)

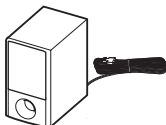

- Проволочная антенна FM (1)



- Кабели динамиков (5, белый/красный/синий/серый/зеленый)

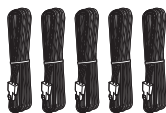

- Видеокабель (1)



- Пульт дистанционного управления (пульт) (1)

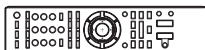

- Батарейки R6 (размер AA) (2)



- Калибровочный микрофон (1)



- Ножки (1 комплект)



- Инструкции по эксплуатации
- Руководство по подключению динамиков и телевизора
- Software Licence Information
- Адаптер DIGITAL MEDIA PORT (TDM-iP20) (1)

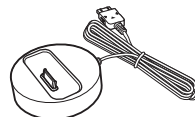

- Инструкции по эксплуатации для адаптера DIGITAL MEDIA PORT (TDM-iP20)

BDV-E801

- Передние динамики (2)

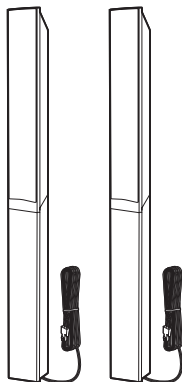

- Динамики объемного звучания (2)

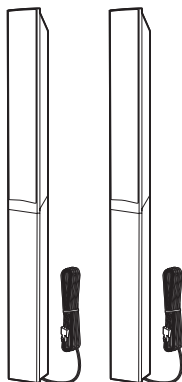

- Центральный динамик (1)



- Сабвуфер (1)

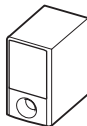

- Проволочная антенна FM (1)



или



- Кабели динамиков (2, зеленый/фиолетовый)



- Видеокабель (1)



- Пульт дистанционного управления (пульт) (1)



- Батарейки R6 (размер AA) (2)



- Калибровочный микрофон (1)



- Ножки (1 комплект)



- Основания (4)

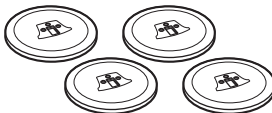

- Винты (с шайбами) (12)



- Инструкции по эксплуатации
- Руководство по установке динамиков
- Руководство по подключению динамиков и телевизора
- Software Licence Information

Использование пульта дистанционного управления

Установка батареек в пульт дистанционного управления

Вставьте две батарейки R6 (размер AA) (прилагаются), расположив полюса \oplus и \ominus батареек в соответствии с метками внутри батарейного отсека.

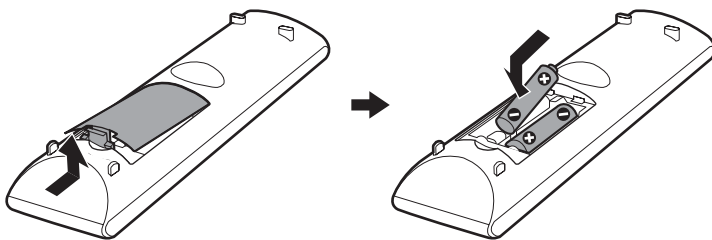

Примечание

- Не оставляйте пульт дистанционного управления в жарком или влажном месте.
- Не используйте новую батарейку вместе со старой.
- Не допускайте попадания посторонних предметов в корпус пульта, особенно при замене батареек.
- Если пульт дистанционного управления не будет использоваться в течение продолжительного периода времени, следует извлечь батарейки во избежание возможного повреждения вследствие утечки электролита и коррозии.

Прикрепление ножек сабвуфера

Прикрепите ножки (прилагаются) к нижней панели сабвуфера для его стабилизации и предотвращения скольжения.

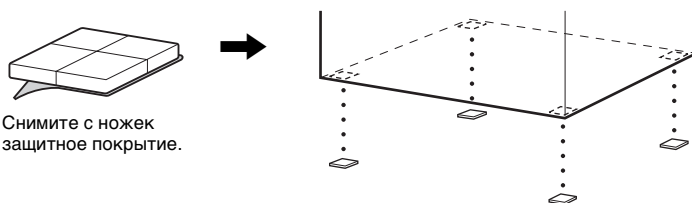

Снимите с ножек защитное покрытие.

Указатель деталей и элементов управления

Дополнительные сведения см. на страницах, указанных в скобках.

Пульт дистанционного управления

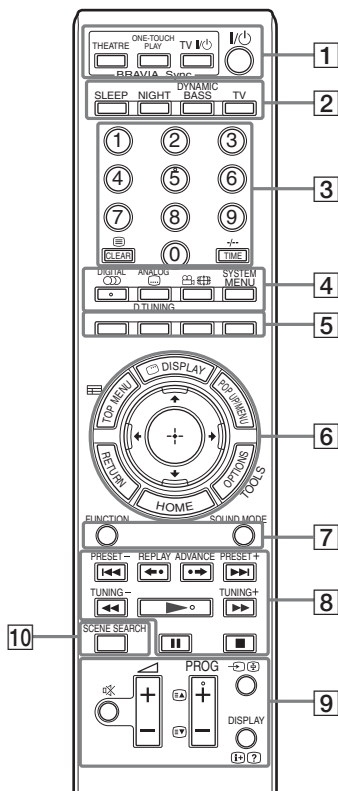

На кнопке 5, кнопках /DIGITAL, PROG + и расположены тактильные точки. Тактильная точка служит в качестве контрольной точки при эксплуатации пульта ДУ.

• : для управления системой

• : для управления телевизором (Подробные сведения см. в разделе “Управление телевизором с помощью прилагаемого пульта дистанционного управления” (стр. 83).)

1 THEATRE (стр. 77)

Автоматическая установка оптимального для просмотра фильмов режима видео.

ONE-TOUCH PLAY (стр. 45, 77)

При нажатии кнопки телевизор включится и автоматически перейдет в режим селектора входного сигнала BD/DVD, а система начнет воспроизведение.

TV I/⏻ (вкл/ожидание) (стр. 83)

Включение телевизора или переключение его в режим ожидания.

I/⏻ (вкл/ожидание) (стр. 34, 35, 45, 62)

Включение системы или переключение ее в режим ожидания.

2 SLEEP (стр. 85)

Используется для установки таймера отключения.

NIGHT (стр. 61)

Используется для активации ночного режима.

DYNAMIC BASS (стр. 60)

Усиление низких частот.

TV (стр. 83)

Перевод пульта ДУ в режим управления телевизором.

3 Номерные кнопки (стр. 45, 64, 83)

Используются для ввода номера главы или раздела, радиочастоты и т.п.

CLEAR (стр. 50, 64)

Используется для очистки поля ввода.

(текст) (стр. 83)

Доступ к тексту.

TIME (стр. 50) BD

На дисплее передней панели отображается прошедшее или оставшееся время воспроизведения.

-/- (стр. 83) TV

-/- используется для выбора канала с номером больше 10.

4 **○** (звук) (стр. 59, 60) BD

Используется для выбора аудиоформата или дорожки.

... (субтитры) (стр. 48) BD

Используется для выбора языка субтитров, если на диске BD-ROM/DVD VIDEO записаны субтитры на нескольких языках.

D.TUNING (стр. 64) BD

Используется для выбора радиочастоты.

 (ракурс) (стр. 48) BD

Используется для переключения на другой ракурс просмотра, если на диске BD-ROM/DVD VIDEO записаны сцены с несколькими ракурсами.

SYSTEM MENU (стр. 41, 52, 60, 64, 68, 85, 86) BD

Используется для входа в системное меню.

DIGITAL (стр. 83) TV

Переключение в цифровой режим.

ANALOG (стр. 83) TV

Переключение в аналоговый режим.

 (широкоэкранный) (стр. 83) TV

Используется для выбора форматного соотношения подключенного телевизора.

5 **Цветные кнопки (красный/зеленый/желтый/синий) (стр. 83, 100)** BD TV

Кнопки для быстрого доступа к элементам меню некоторых дисков BD (также могут использоваться для выполнения Java-операций с диском BD в диалоговом режиме).

6 **TOP MENU (стр. 49)** BD

Используется для открывания или закрывания главного меню дисков BD или DVD.

 **DISPLAY (стр. 50)** BD

Используется для отображения на экране телевизора информации о воспроизведении.

POP UP/MENU (стр. 49) BD

Используется для открывания или закрывания всплывающего меню дисков BD-ROM или DVD.

OPTIONS (стр. 45, 53, 55, 62) BD

Отображение меню параметров на экране телевизора.

HOME (стр. 35, 45, 53, 55, 62, 79, 88) BD TV

Используется для входа в главное системное меню и для выхода из него.

RETURN (стр. 83, 100) BD TV

Используется для возврата к предыдущему дисплею.

 BD TV

Используется для выделения выбранного элемента.

 **(ENTER)** BD TV

Используется для ввода выбранного элемента.

 **(телегид) (стр. 83)** TV

Используется для отображения цифровой электронной программы передач (ЭПП).

TOOLS (стр. 83) TV

Используется для отображения рабочего меню текущего дисплея.

7 **FUNCTION (стр. 39, 45, 53, 55, 62, 67)** BD

Используется для воспроизведения источника.

SOUND MODE (стр. 58) BD

Позволяет выбрать тот или иной режим звука.

8 Кнопки управления
воспроизведением BD

См. раздел “Воспроизведение”
(стр. 45).

Кнопки **◀◀/▶▶** (предыдущий/
следующий)

◀•/•▶ REPLAY/ADVANCE

Кнопки **◀◀/▶▶** (перемотка назад/
перемотка вперед)

Кнопка **▶** (воспроизведение)

Кнопка **⏸** (пауза)

■ (стоп)

Кнопки управления
радиоприемником BD

См. раздел “Тюнер” (стр. 62).

PRESET +/-

TUNING +/-

9 **🔇** (отключение звука) (стр. 45, 53,
83) BD TV

Используется для временного
выключения звука.

🔊 (громкость) +/- (стр. 45, 83) BD
 TV

Используется для регулировки
громкости.

PROG +/- (стр. 83) TV

Используется для переключения
каналов вверх и вниз.

⏪/⏩ (стр. 83) TV

Нажав **⏪**, можно выбрать
следующую (**⏪**) или предыдущую
(**⏩**) текстовую страницу.

📺/📺 (вход телевизора) (стр. 83)
 TV

Используется для выбора телевизора
или других устройств в качестве
входного источника для телевизора.

DISPLAY (стр. 62) BD

Используется для выбора
отображения частоты или названия
радиостанции на дисплее передней
панели.

ℹ/? (информация/вывод скрытого
текста) (стр. 83) TV

Отображение информации.

10 **SCENE SEARCH** (стр. 49) BD

Используется для переключения в
режим поиска сцены, в котором
можно быстро перемещаться по
сценам воспроизводимой в данный
момент главы.

Передняя панель

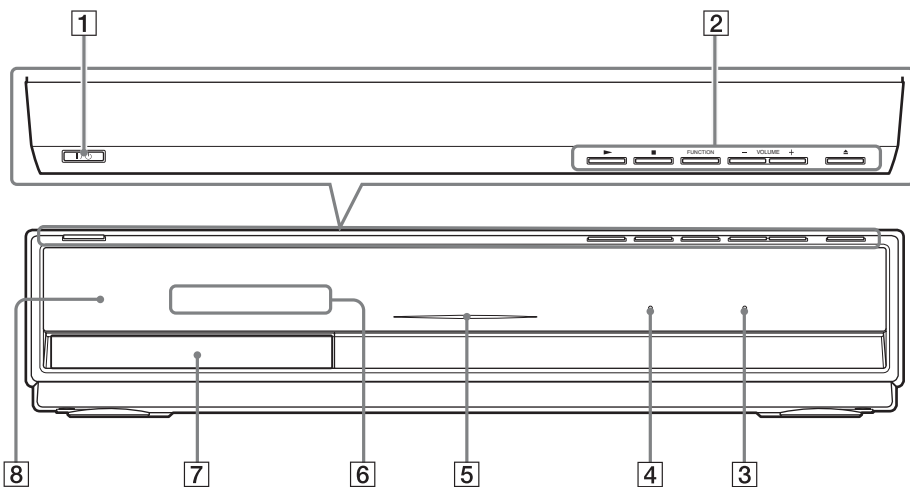

1 I/O (вкл/ожидание) (стр. 45)

Используется для включения устройства или его перевода в режим ожидания.

2 Кнопки управления воспроизведением (стр. 45)

▶ (воспроизведение)

Используется для возобновления воспроизведения.

Используется для демонстрации слайдов при установке диска, содержащего файлы изображений JPEG.

■ (стоп)

Используется для остановки воспроизведения с запоминанием места остановки (точки возобновления).

Точкой возобновления для главы или дорожки является последняя воспроизведенная точка, а для папки с фотографиями – последняя фотография.

FUNCTION

Используется для воспроизведения источника.

VOLUME +/-

Используется для регулировки громкости системы.

▲ (открытие/закрытие)

Используется для открывания или закрывания лотка для дисков.

3 Индикатор S-AIR

Загорается при подключении к устройству трансивера S-AIR и при передаче звука системой.

4 Индикатор VIRTUAL 7.1CH (стр. 41)

Загорается при активации виртуального декодирования 7.1-канального звучания.

5 Индикатор питания

Загорается при включенной системе.

6 Дисплей передней панели

7 Лоток для дисков (стр. 45)

8 [T] (теледатчик)

Дисплей передней панели

Индикация дисплея передней панели

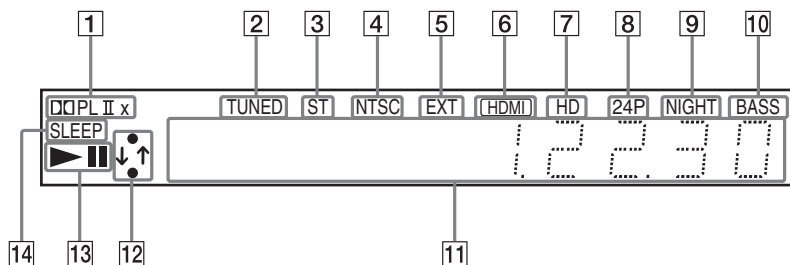

- 1 Текущий формат объемного звучания
- 2 Загорается при обнаружении станции. (Только радио) (стр. 62)
- 3 Загорается при обнаружении стереозвука. (Только радио) (стр. 62)
- 4 Загорается при выводе видеосигнала с системой цветности NTSC.
- 5 Загорается при обнаружении внешнего запоминающего устройства. (стр. 32)
- 6 Загорается, если к гнезду HDMI OUT правильно подключено устройство с поддержкой HDCP (High-bandwidth Digital Content Protection) со входом HDMI или DVI (Digital Visual Interface).
- 7 Загорается при выводе видеосигнала 720p/1080i/1080p с помощью гнезда HDMI OUT или видеосигнала 720p/1080i с помощью гнезд COMPONENT VIDEO OUT.
- 8 Загорается при выводе видеосигнала 1920 x 1080p/24 Гц.
- 9 Загорается, если включен ночной режим. (стр. 61)
- 10 Загорается при выборе функции DYNAMIC BASS. (стр. 60)
- 11 Отображает состояние системы, например номер раздела, главы или дорожки, информацию о времени, радиочастоту, состояние воспроизведения, режим декодирования и т. д.
- 12 Загорается во время подключения системы к сети.
- 13 Отображает состояние воспроизведения системы.
- 14 Мигает при установке таймера отключения. (стр. 85)

Задняя панель

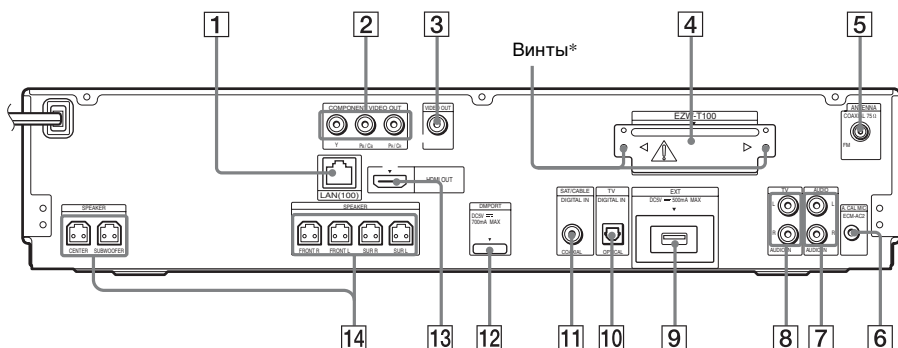

- | | |
|------------------------------------------------|-----------------------------------------------------------|
| 1 Разъем LAN (100) (стр. 33) | 9 Разъем EXT (стр. 32) |
| 2 Гнезда COMPONENT VIDEO OUT (стр. 26) | 10 Гнездо TV (DIGITAL IN OPTICAL) (стр. 28) |
| 3 Гнездо VIDEO OUT (стр. 26) | 11 Гнездо SAT/CABLE (DIGITAL IN COAXIAL) (стр. 29) |
| 4 Разъем EZW-T100 (стр. 68) | 12 Гнездо DMPORT (DIGITAL MEDIA PORT) (стр. 29) |
| 5 Гнездо COAXIAL 75Ω FM (стр. 31) | 13 Гнездо HDMI OUT (стр. 26) |
| 6 Гнездо A.CAL MIC (стр. 35, 79) | 14 Гнезда SPEAKER (стр. 24) |
| 7 Гнезда AUDIO (AUDIO IN L/R) (стр. 29) | |
| 8 Гнезда TV (AUDIO IN L/R) (стр. 28) | |

*** ⚠ ОСТОРОЖНО**

Выкручивайте винты только перед установкой EZW-T100.

Шаг 1. Установка системы

Размещение динамиков

Для получения наилучшего эффекта объемного звучания расположите все динамики на одинаковом расстоянии от места слушателя (A). Расстояние может составлять от 0,0 до 7,0 метра.

Если не удастся расположить центральный динамик и динамики объемного звучания на расстоянии (A), расположите их в пределах 7,0 метра от места слушателя.

Расположите динамики объемного звучания сзади от положения прослушивания (B).

Сабвуфер можно расположить в любом месте комнаты.

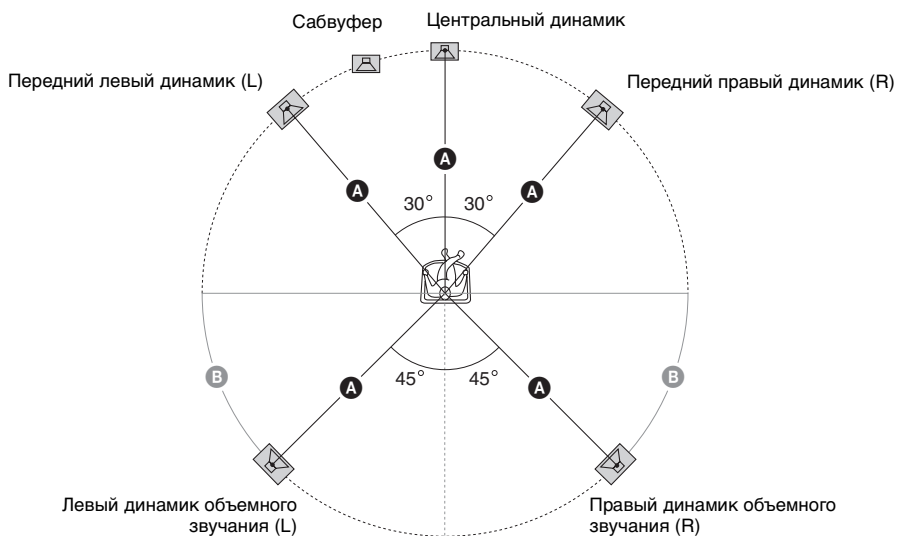

Примечание

- Соблюдайте осторожность при размещении динамиков и (или) подставок под динамики, подсоединенных к динамикам, на полах, которые обработаны особым образом (натертых воском, пропитанных маслом, полированных и т. д.), так как это может привести к появлению пятен или изменению цвета покрытия пола.
- Не опирайтесь на динамик, поскольку он может упасть.

Добавление дополнительных задних динамиков объемного звучания

Приобретя комплект беспроводных динамиков объемного звучания (WANT-SBP1, приобретается дополнительно), можно прослушивать объемный 7.1-канальный звук. Дополнительный ряд устройств зависит от региона.

Расположение задних динамиков объемного звучания показано на приведенном ниже рисунке (C).

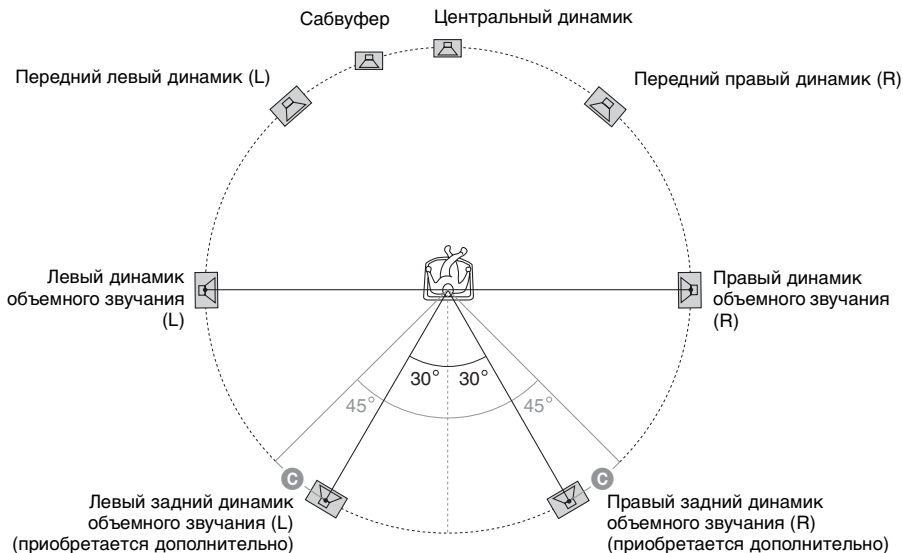

Установка динамиков на стену

Осторожно

- Консультацию о материале стен и необходимых винтах можно получить в магазине, где продают металлоизделия, или в фирме, занимающейся установкой.
- Выбирайте винты, соответствующие материалу и прочности стен. Поскольку стена из гипсокартона обладает повышенной хрупкостью, вкрутите винты в деревянную планку и закрепите планку на стене. Установите динамики на плоской вертикальной стене на закрепленной планке.
- Sony не несет ответственности за травмы или поломки вследствие неправильной установки, недостаточной прочности стен, неправильно подобранных винтов, стихийного бедствия и т.п.

Перед установкой на стену передних динамиков и динамиков объемного звучания BDV-E801 динамики необходимо разобрать. На стену устанавливается верхняя часть динамика.

Разборка динамика

(Только передние динамики и динамики объемного звучания BDV-E801)

- 1 Отсоедините кабели динамика от динамика.

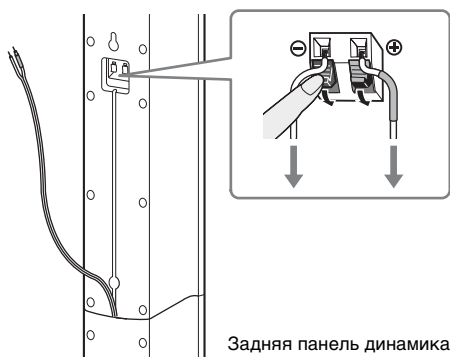

- 2 Выкрутите предварительно установленный винт на задней стороне динамика. Этот винт понадобится при сборке динамика. Не потеряйте его.

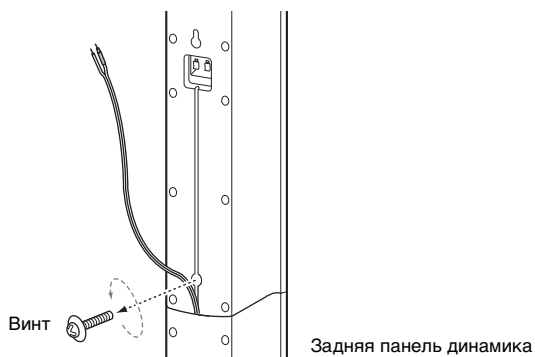

3 Разберите динамик, сняв его верхнюю часть.

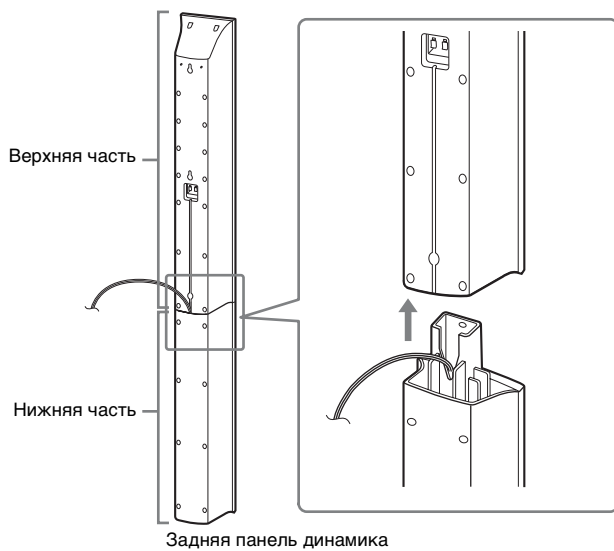

4 Вытащите кабель динамика из нижней части динамика.

Этот кабель будет использован при установке динамика на стену.

Нижняя часть динамика

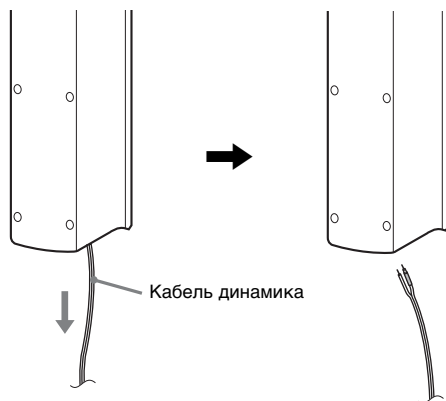

Динамик в разобранном виде



Установка динамиков на стену

Перед установкой динамиков на стену подключите к ним кабели динамиков. Обязательно подсоединяйте кабели динамиков к соответствующим разъемам на динамиках: кабель динамика с цветной трубкой к разъему ⊕; без цветной трубки – к разъему ⊖.

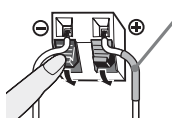

Цветная трубка
 Передний левый динамик (L): белый
 Передний правый динамик (R): красный
 Центральный динамик: зеленый
 Левый динамик объемного звучания (L): синий
 Правый динамик объемного звучания (R): серый

- 1** Приготовьте винты (приобретаются дополнительно), соответствующие отверстиям на задней панели динамика. См. рисунки ниже.

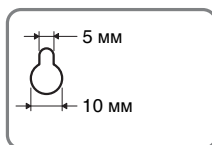
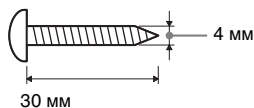

Отверстие на задней панели динамика

2 Вкрутите винты в стену.

BDV-E300

Центральный динамик

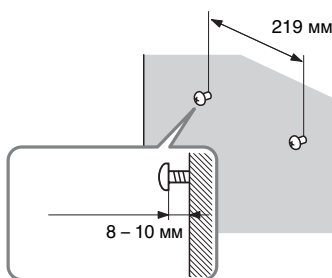

Для остальных динамиков

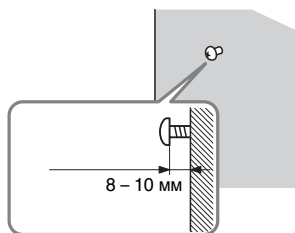

BDV-E301

Центральный динамик

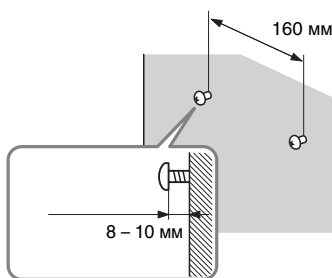

Для остальных динамиков

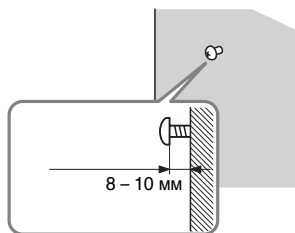

BDV-E801

Центральный динамик

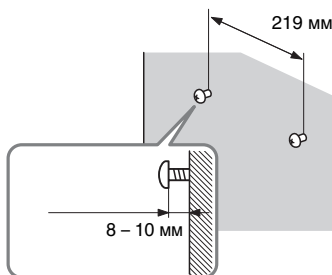

Для остальных динамиков

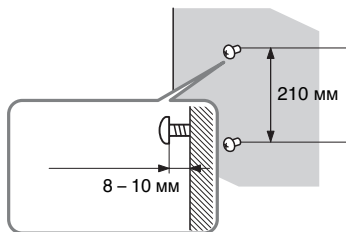

3 Повесьте динамики на винты.

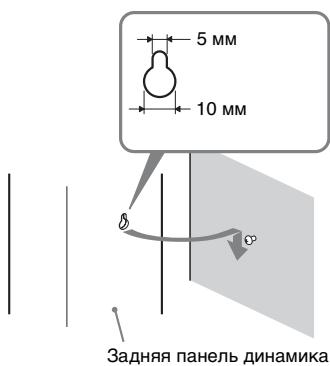

Отверстие на
задней панели
динамика

Шаг 2: Подключение системы

Для подключения системы прочитайте информацию на следующих страницах. До выполнения всех остальных соединений не подключайте кабель питания переменного тока устройства к настенной розетке.

Примечание

- При подключении другого компонента с регулятором громкости установите громкость на уровне, при котором звук не искажается.

Подключение динамиков

Разъемы кабелей динамиков и цветные трубки обозначены цветами в зависимости от типа динамика. Подключайте кабели динамиков в соответствии с цветом гнезд SPEAKER на устройстве.

Обязательно подсоединяйте кабели динамиков к соответствующим разъемам на динамиках: кабель динамика с цветной трубкой к разъему \oplus ; без цветной трубки – к разъему \ominus . Не допускайте попадания изоляции кабеля динамика (резинового покрытия) в разъемы динамиков.

Подключение кабелей динамиков к устройству

При подключении к устройству вставьте разъем до щелчка.

Задняя панель устройства

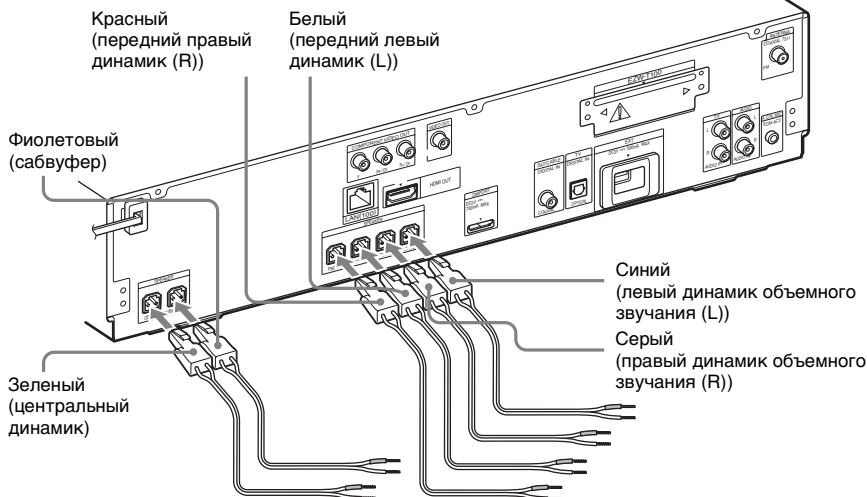

Подключение кабелей динамиков к динамику

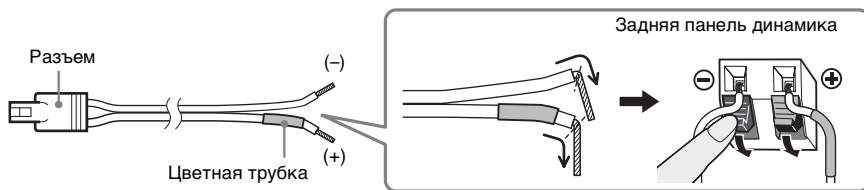

Подключение телевизора (подключение видеокабелей)

При таком подключении видеосигнал выводится на телевизор.
Выберите метод подключения в зависимости от гнезд на телевизоре.

Задняя панель устройства

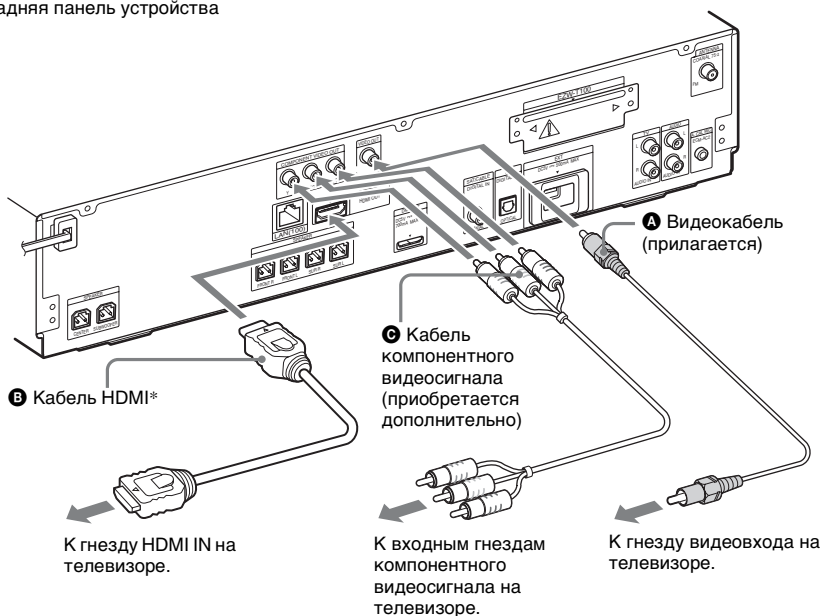

* Кабель HDMI поставляется только с моделями для Сингапура, Индонезии, Малайзии, Гонконга, Филиппин, Мексики и Латинской Америки.

Метод 1: подключение видеокабеля (A)

Это обычное подключение.

Метод 2: подключение кабеля HDMI* (B) и видеокабеля (A)

Если телевизор оборудован гнездом HDMI, подключите к нему кабель HDMI и видеокабель. Качество изображения повысится по сравнению с использованием только подключения видеокабеля.

При подключении кабеля HDMI необходимо выбрать тип выходного сигнала (стр. 35, 91).

Для просмотра изображений с адаптера DIGITAL MEDIA PORT необходимо подключить видеокабель к телевизору. Видеосигналы адаптера DIGITAL MEDIA PORT не выводятся через гнездо HDMI OUT.

* HDMI (High-Definition Multimedia Interface)

Метод 3: подключение кабеля компонентного видеосигнала (ⓐ) и видеокабеля (ⓑ)

Если телевизор не оборудован гнездом HDMI, но имеет гнезда компонентного видеосигнала, подключите к телевизору кабель компонентного видеосигнала и видеокабель. Качество изображения повысится по сравнению с использованием только подключения видеокабеля.

При подключении кабеля компонентного видеосигнала необходимо выбрать тип выходного сигнала (стр. 35, 91).

Для просмотра изображений с адаптера DIGITAL MEDIA PORT необходимо подключить видеокабель к телевизору. Видеосигналы адаптера DIGITAL MEDIA PORT не выводятся через гнездо COMPONENT VIDEO OUT.

Изменение системы цветности (PAL или NTSC)

В зависимости от подключаемого телевизора, возможно, потребуется выбрать систему цветности PAL или NTSC.

Настройкой по умолчанию для систем моделей для Европы, России и Австралии является PAL.

Настройкой по умолчанию для систем моделей для стран Азии, Латинской Америки и Мексики является NTSC.

1 Включите систему, нажав кнопку **I/⏻**.

2 Одновременно нажмите и удерживайте кнопки **■** и **VOLUME +** на устройстве не менее 5 секунд.

При каждом выполнении этой процедуры выбирается система цветности PAL или NTSC.

Когда выбрана система цветности NTSC, на дисплее передней панели появляется индикация “NTSC”.

Подключение телевизора (подключение аудиокабелей)

При таком подключении с устройства на телевизор выводится звуковой сигнал. Выполните данное подключение для вывода звука телевизора через систему.

Задняя панель устройства

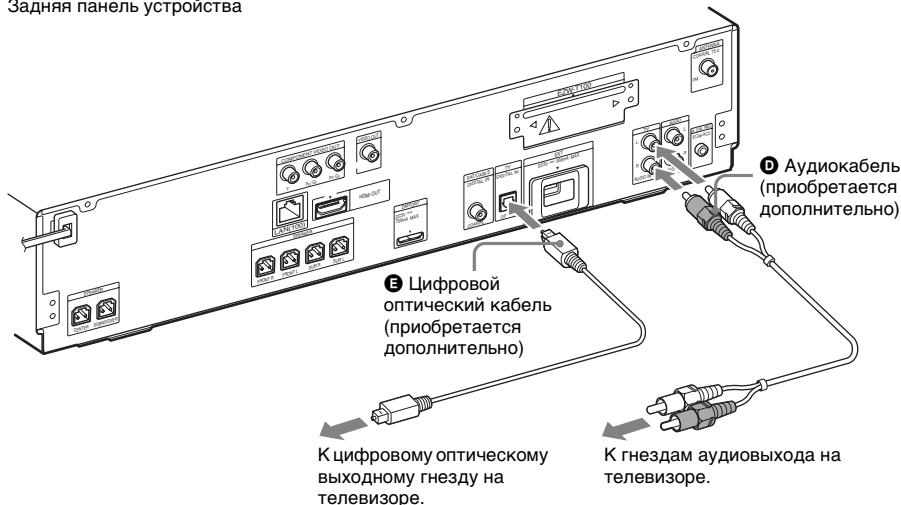

Метод 1: подключение аудиокабеля (D)

Данное подключение является стандартным и выводит аналоговый звуковой сигнал.

Метод 2: подключение цифрового оптического кабеля (E)

При наличии на телевизоре цифрового оптического выходного гнезда можно улучшить качество звука, выполнив подключение цифрового оптического кабеля в дополнение к подключению аудиокабеля.

После подключения цифрового аудиокабеля система будет принимать мультимплексный радиосигнал Dolby Digital и вы получите возможность прослушивания мультимплексного радиосигнала.

Примечание

- Система может принимать как цифровые, так и аналоговые сигналы. Цифровые сигналы имеют приоритет перед аналоговыми сигналами. При прекращении цифрового сигнала аналоговый сигнал будет обработан через 2 секунды.

Подключение других компонентов

Можно выводить звук с подключенных компонентов с помощью системных динамиков.

- Адаптер DIGITAL MEDIA PORT: **F** (TDM-iP20 поставляется с моделями для Великобритании и Австралии. Можно также использовать другие адаптеры DIGITAL MEDIA PORT.)
- Видеомагнитофон, цифровой спутниковый ресивер, PlayStation, переносное аудиоустройство и т.д. (приобретаются дополнительно): **G**
- Видеомагнитофон, цифровой спутниковый ресивер и т.д. (приобретаются дополнительно), имеющие цифровое коаксиальное выходное гнездо: **H**

Задняя панель устройства

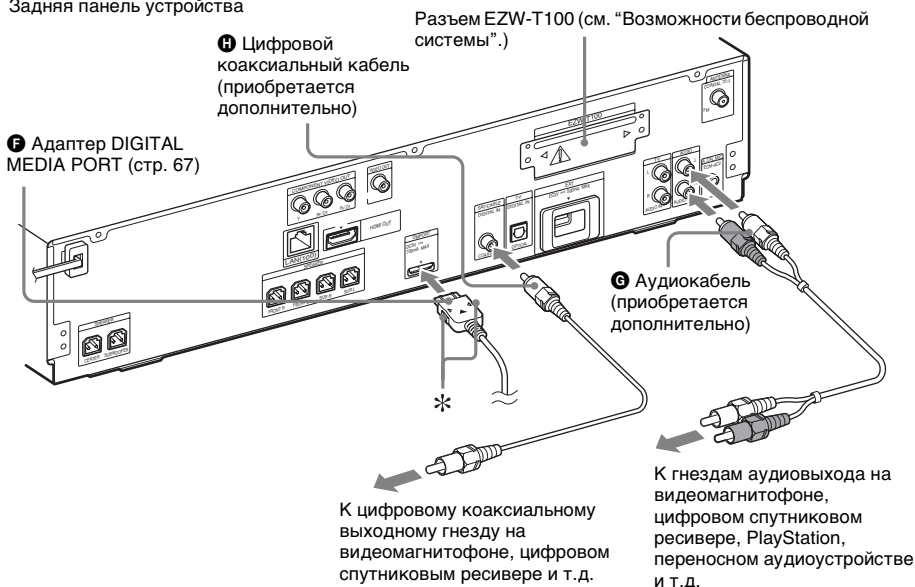

Примечание

- Вставьте адаптер DIGITAL MEDIA PORT так, чтобы совместить отметки ▼. При отключении вытяните, нажав блокираторы *.

Возможности беспроводной системы

Используя устройство S-AIR (приобретается дополнительно), можно передавать звук на динамики с системы без использования проводов. Для получения дополнительной информации см. раздел "Использование устройства S-AIR" (стр. 68) или инструкции по эксплуатации устройства S-AIR.

При наличии на телевизоре нескольких аудио/видеоходов

Можно воспроизвести звук с помощью динамиков системы через подключенный телевизор. Подсоедините компоненты, как показано ниже.

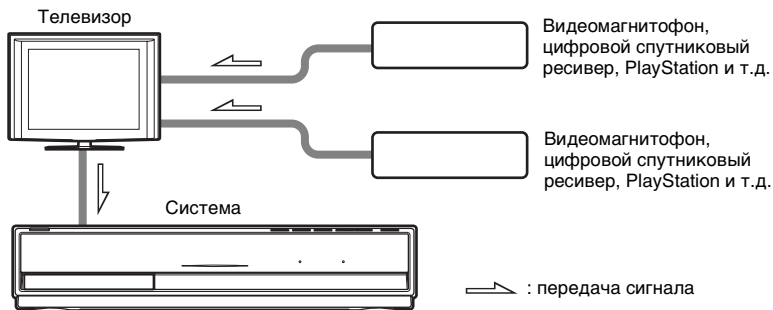

Выберите компонент в меню телевизора. Для получения дополнительной информации см. инструкции по эксплуатации телевизора.

При наличии на телевизоре не более двух аудио/видеоходов для получения звукового сигнала с нескольких компонентов потребуется переключатель.

Подключение антенны

Подключение антенны AM

Задняя панель устройства

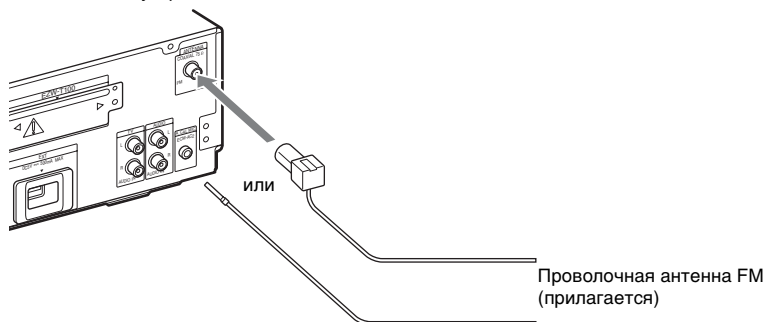

Примечание

- Обязательно полностью растяните проволочную антенну FM.
- После подключения проволочной антенны FM поддерживайте, насколько это возможно, ее в горизонтальном положении.

К сведению

- При плохом приеме FM воспользуйтесь 75-омным коаксиальным кабелем (приобретается дополнительно) для подключения устройства к наружной антенне FM, как показано ниже.

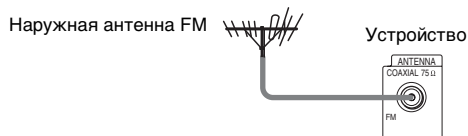

Подключение внешнего запоминающего устройства

Вставьте внешнее запоминающее устройство (флэш-память USB объемом 1 ГБ или больше, например Sony USM2GL, USM4GL, USM1GH, приобретается дополнительно) в разъем EXT. Проверьте, загорается ли индикатор “EXT” на дисплее передней панели при включении системы. Подключив внешнее запоминающее устройство, можно воспроизводить дополнительное содержимое (BonusView/BD-Live) в зависимости от диска (стр. 52).

Задняя панель устройства

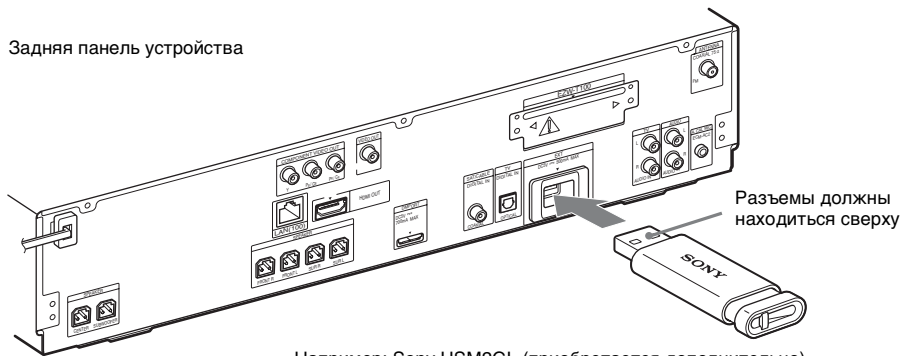

Например: Sony USM2GL (приобретается дополнительно)

Примечание

- Вставьте внешнее запоминающее устройство в разъем EXT до упора.
- Вставляйте внешнее запоминающее устройство под прямым углом. Не применяйте чрезмерных усилий при установке внешнего запоминающего устройства в разъем, так как при этом можно повредить запоминающее устройство или систему.
- Храните внешнее запоминающее устройство в недоступных для детей местах. Ребенок может случайно проглотить его.
- Не прикладывайте чрезмерных усилий при установке внешнего запоминающего устройства в разъем, так как это может привести к неисправности.
- Во избежание повреждения данных или внешнего запоминающего устройства выключайте систему при установке или извлечении запоминающего устройства.
- Во избежание повреждения данных не устанавливайте внешнее запоминающее устройство, если оно содержит фотографии или музыкальные файлы.

Извлечение внешнего запоминающего устройства

- 1** Нажмите кнопку **I/⏻** для выключения системы.
- 2** Выньте внешнее запоминающее устройство из разъема EXT.

Подсоединение к сети

Подключите разъем устройства LAN (100) к Интернет-источнику с помощью сетевого кабеля, чтобы обновить программное обеспечение системы. Кроме того, можно воспроизводить материалы BD-Live (стр. 52).

Выполните соответствующие настройки в меню [Настройки Интернет], как описано в разделе [Сетевые настройки] (стр. 100).

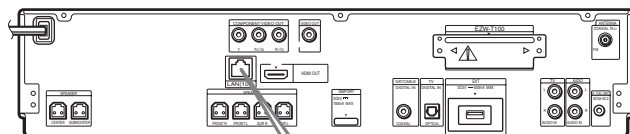

Задняя панель устройства

Подключение напрямую к широкополосному маршрутизатору

Подключение с помощью маршрутизатора беспроводной сети

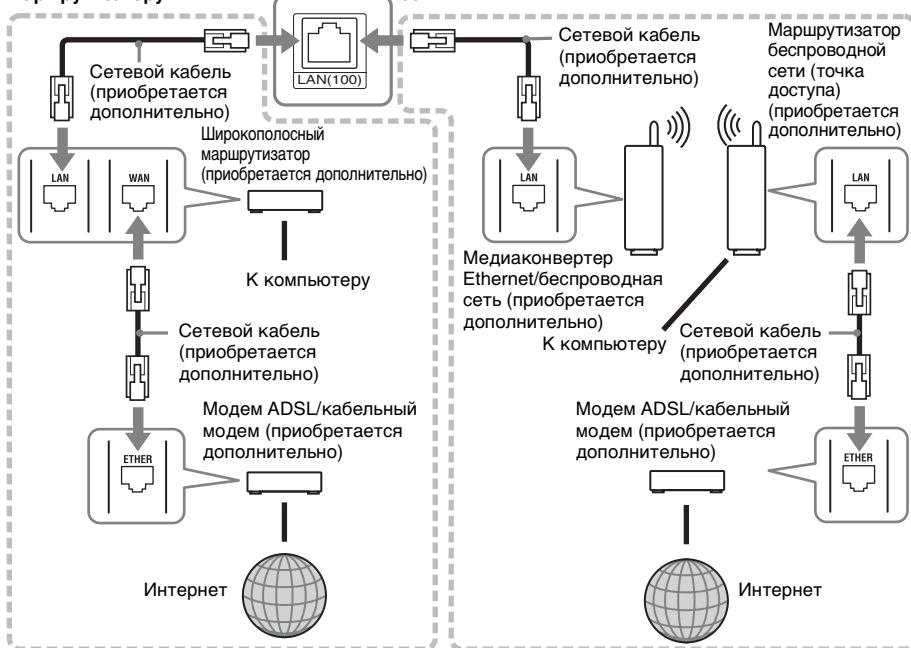

Обновление программного обеспечения системы через сетевое подключение

См. разделы [Обновление через сеть] (стр. 89) и [Уведомление об обновлении ПО] (стр. 99).

Примечание

- Не подключайте телефонную линию к разъему LAN (100), так как это может привести к неисправности.
- Не соединяйте сетевой (LAN) разъем устройства с сетевым (LAN) разъемом на компьютере.

- В зависимости от модема или маршрутизатора используется сетевой кабель (LAN) разного типа (прямой или нуль-хабный). Для получения дополнительной информации о сетевых (LAN) кабелях, см. инструкции по эксплуатации, прилагающиеся к модему или маршрутизатору.
- Для оптимального использования функции BD-Live рекомендуется подключение к Интернету с эффективной скоростью 1 Мбит/с или выше.

Подключение кабеля питания переменного тока

Перед тем как подсоединить кабель питания переменного тока устройства к настенной розетке, подсоедините к устройству все динамики.

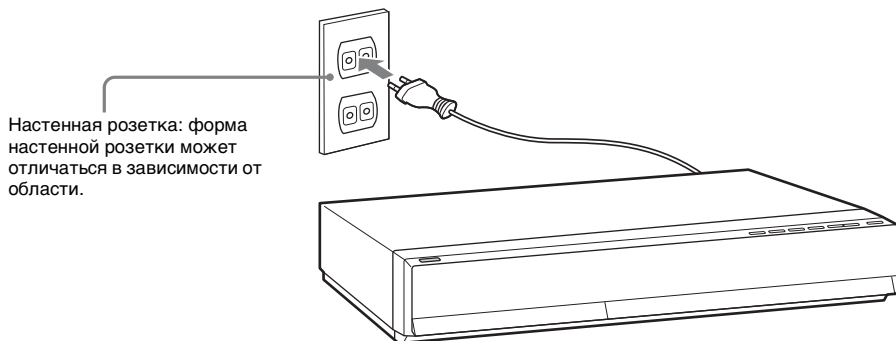

Выключение режима демонстрации

После подключения кабеля питания переменного тока на дисплее передней панели запускается деморолик. Чтобы выключить режим демонстрации, нажмите кнопку  на пульте дистанционного управления. Для получения дополнительной информации см. раздел “О режиме демонстрации” (стр. 87).

Включение и выключение системы (режим ожидания)

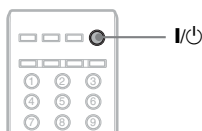

Нажмите .

Шаг 3. Упрощенная настройка

Выполните следующие действия, чтобы произвести основные настройки для эксплуатации системы.

Отображение элементов зависит от страны, для которой предназначена модель.

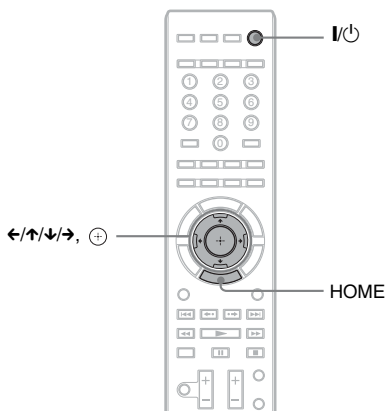

- 1** Включите телевизор.
- 2** Нажмите кнопку I/⏻ на устройстве.
- 3** Переключите селектор входного сигнала на телевизоре, чтобы сигнал с системы появился на экране телевизора.

Появится дисплей быстрой настройки для выбора языка.

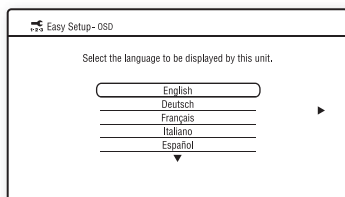

Дисплей быстрой настройки не появляется

Вызовите дисплей быстрой настройки еще раз. См. раздел “Повторный вызов дисплея быстрой настройки” (стр. 39).

- 4** Выберите язык экранного меню с помощью кнопок ↑/↓.

- 5** Нажмите кнопку ⊕ или →.

Появится сообщение настройки.

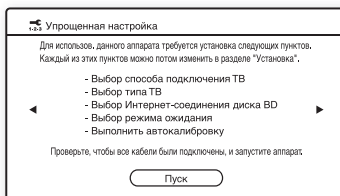

Это сообщение отображается только при первом использовании пункта [Упрощенная настройка]. Оно не отображается при выборе пункта [Упрощенная настройка] в меню [Установка].

- 6** Нажмите кнопку ⊕ или →.

Появится дисплей настроек для выбора видеокабеля.

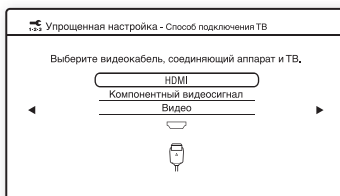

- 7** Нажмите кнопку ↑/↓, чтобы выбрать кабель, используемый для соединения устройства с телевизором.

Проверьте соединение устройства и телевизора (стр. 26).

- При подключении к системе телевизора с помощью кабеля HDMI выберите пункт [HDMI], перейдите к шагу 8 и настройте выходное разрешение в соответствии с разрешением телевизора.

- При подключении к системе телевизора с помощью кабеля компонентного видеосигнала выберите пункт [Компонентный видеосигнал], перейдите к шагу 8 и настройте выходное разрешение в соответствии с разрешением телевизора.
- При подключении к системе телевизора с помощью видеокабеля выберите пункт [Видео] и перейдите к шагу 9.

Примечание

- При подключении устройства к телевизору без использования кабеля HDMI параметр [HDMI] недоступен.
- При одновременном подключении гнезда HDMI OUT и других гнезд для вывода видеосигнала выберите пункт [Компонентный видеосигнал].
- Для получения дополнительной информации о других выходных разрешениях см. раздел “Выходное разрешение видеосигнала” (стр. 119).

8 Нажмите кнопку \oplus или \rightarrow .

Появится дисплей настроек для выбора выходного разрешения. Для получения дополнительной информации см. раздел [Выходной видеоформат] (стр. 91).

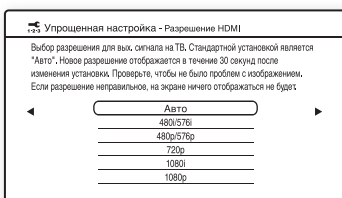
Выбор режима [HDMI] в шаге 7

Выберите разрешение [Авто], [480i/576i], [480p/576p], [720p], [1080i] или [1080p].

При одновременном подключении гнезда HDMI OUT и других гнезд для вывода видеосигнала, возможно, будет доступен только выходной видеосигнал с гнезда HDMI OUT, если выбран режим [Авто] или [1080p].

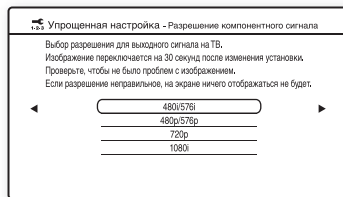
Выбор режима [Компонентный видеосигнал] в шаге 7

Выберите разрешение [480i/576i], [480p/576p], [720p] или [1080i].

Изменение выходного разрешения видеосигнала

В течение 30 секунд выводится изображение в выбранном разрешении, затем появляется запрос подтверждения.

Следуйте инструкциям на экране и переходите к следующему шагу.

Примечание

- Если изображение искажено или не появляется, подождите 30 секунд, не нажимая кнопки. Появляется сообщение [Разрешение правильное?]. Выберите [Отмена]. На дисплее отобразится экран настройки разрешения.
- При выборе разрешения, которое не поддерживается, изображение на экран не выводится. В этом случае нажмите и удерживайте кнопки \blacktriangleright и \blacktriangle на устройстве не менее 5 секунд, чтобы установить самое низкое значение выходного разрешения. Для выбора выходного разрешения настройте параметр [Выходной видеоформат] в меню [Видеонастройки] (стр. 91).

9 Нажмите кнопку \oplus или \rightarrow .

Появится дисплей настроек для выбора форматного соотношения экрана подключаемого телевизора.

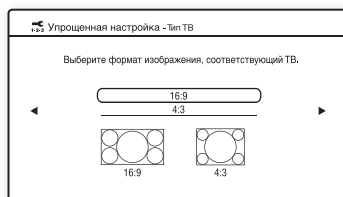

10 Нажмите кнопку \uparrow/\downarrow для выбора настройки, соответствующей типу телевизора.

- [16:9]: если используется широкоэкранный телевизор или стандартный телевизор 4:3 с функцией широкоформатного режима. (стр. 91)
- [4:3]: если используется стандартный телевизор 4:3. (стр. 91)

11 Нажмите кнопку \oplus или \rightarrow .

Подключение устройства к телевизору с помощью кабеля HDMI

Появится дисплей настроек для функции [Контроль по HDMI].
Перейдите к шагу 12.

Подключение устройства к телевизору без использования кабеля HDMI

Появится дисплей настроек для функции [Интернет-соединение диска BD]. Перейдите к шагу 14.

12 С помощью кнопок \uparrow/\downarrow выберите настройки для функции контроля по HDMI.

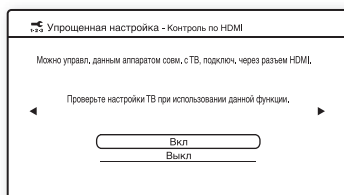

Выберите значение [Вкл], чтобы использовать функцию [Контроль по HDMI] (стр. 76) при подключении компонентов Sony, совместимых с функцией контроля по HDMI. Если функция [Контроль по HDMI] не используется, выберите значение [Выкл].

13 Нажмите кнопку \oplus или \rightarrow .

Появится дисплей настроек для функции [Интернет-соединение диска BD].

14 С помощью кнопок \uparrow/\downarrow выберите настройку Интернет-соединения BD.

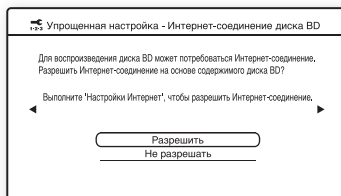

Установите значение [Разрешить], чтобы разрешить выполнение Интернет-соединений.

Если вы решите не разрешать выполнение соединений, выберите значение [Не разрешать].

15 Нажмите кнопку \oplus или \rightarrow .

Появится дисплей настроек для функции [Режим ожидания].

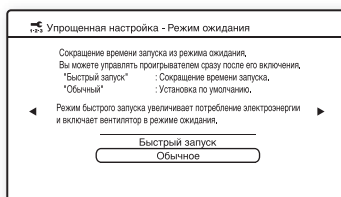

16 С помощью кнопок \uparrow/\downarrow выберите режим ожидания.

После включения этой функции можно быстро приступить к работе с проигрывателем.

Выберите [Быстрый запуск], если требуется сократить время выхода из режима ожидания. По умолчанию установлено значение [Обычное].

Примечание

- Режим быстрого запуска увеличивает потребление электроэнергии в режиме ожидания.

17 Нажмите кнопку \oplus или \rightarrow .

Появится дисплей настроек для функции [Автокалибровка].

18 Подсоедините калибровочный микрофон к гнезду A.CAL MIC на задней панели.

Установите калибровочный микрофон на уровне уха на штативе и т.п. (приобретается дополнительно). Все динамики должны быть обращены к калибровочному микрофону, причем между ними не должно быть никаких препятствий.



Калибровочный микрофон

19 Выберите пункт [Пуск] с помощью кнопки ↑/↓.

Для отмены выберите [Отмена].

20 Нажмите кнопку ⊕.

Будет запущена функция [Автокалибровка].

Система выполнит настройку динамиков автоматически.

Во время проведения замера следует соблюдать тишину.

Примечание

- После запуска функции [Автокалибровка] раздастся громкий тестовый звук. Громкость уменьшить не удастся. Не забывайте о воздействии громкого звука на детей и соседей.
- Перед выполнением функции [Автокалибровка] установите усилитель объемного звучания в подходящее место. В случае установки усилителя объемного звучания в неподходящее место, например в другую комнату, калибровка будет выполнена неправильно.
- При использовании комплекта беспроводных динамиков объемного звучания (WANT-SBP1, приобретается дополнительно) в качестве задних динамиков объемного звучания (стр. 18), установите динамики в подходящем месте и включите усилитель объемного звучания.

21 Подтвердите результаты функции [Автокалибровка].

На экране телевизора отобразятся результаты. Нажмите ←/→, чтобы сменить страницу. На первой странице показаны расстояния между динамиками. На второй странице показаны уровни громкости динамиков. Если результаты удовлетворительные, отсоедините калибровочный микрофон и с помощью кнопок ↑/↓ выберите [OK].

Примечание

- Окружающая среда в помещении, в котором установлена система, может повлиять на точность замеров.



22 Нажмите кнопку ⊕.

Упрощенная настройка завершена. Все операции по подключению и установке завершены.

Завершение упрощенной настройки

На любом этапе упрощенной настройки нажмите кнопку HOME.

Повторный вызов дисплея быстрой настройки

- 1** Нажмите кнопку HOME.
На экране телевизора появится главное меню.
 - 2** С помощью кнопок ←/→ выберите значение  [Установка].
 - 3** С помощью кнопок ↑/↓ выберите пункт [Упрощенная настройка] и нажмите кнопку .
 - 4** С помощью кнопок ←/→ выберите [Пуск], затем нажмите кнопку .
- Появится дисплей быстрой настройки.

Шаг 4. Выбор источника

Можно выбирать источник воспроизведения.

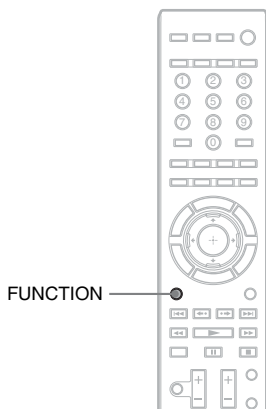

Нажимайте кнопку FUNCTION, пока на дисплее передней панели не отобразится название нужной функции.

Каждый раз при нажатии кнопки FUNCTION функции на дисплее передней панели изменяются следующим образом.

“BD/DVD” → “TUNER FM” → “TV” →
“SAT/CABLE” → “DMPORT” →
“AUDIO” → ...

Функция	Источник
“BD/DVD”	Диск, воспроизводимый системой
“TUNER FM”	Радио FM (стр. 62)
“TV”	Телевизор или компонент, подключенный к гнездам TV (AUDIO IN L/R) или гнезду TV (DIGITAL IN OPTICAL) на задней панели (стр. 28)
“SAT/CABLE”	Компонент, подключенный к гнезду SAT/CABLE (DIGITAL IN COAXIAL) на задней панели (стр. 29)
“DMPORT”	Адаптер DIGITAL MEDIA PORT (стр. 67)

Функция	Источник
“AUDIO”	Компонент, подключенный к гнездам AUDIO (AUDIO IN L/R) на задней панели (стр. 29)

Шаг 5. Воспроизведение объемного звука

Можно создать эффект объемного звучания, просто выбрав один из режимов декодирования, запрограммированных в системе. Благодаря им можно наслаждаться захватывающим и мощным звучанием кинотеатра у себя дома.

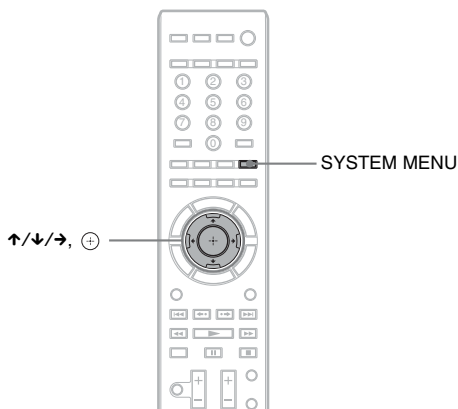

Воспроизведение звука телевизора с 5.1-канальным эффектом объемного звучания

- 1** Нажмите кнопку SYSTEM MENU.
- 2** Нажимайте кнопки ↑/↓, пока на дисплее передней панели не появится индикация "AUDIO MENU", затем нажмите ⊕ или →.
- 3** Нажимайте кнопки ↑/↓, пока на дисплее передней панели не появится индикация "DEC. MODE", затем нажмите ⊕ или →.
- 4** Нажимайте кнопку ↑/↓, пока на дисплее передней панели не появится индикация "A.F.D. 7.1CH".
- 5** Нажмите кнопку ⊕.
Настройка выполнена.
- 6** Нажмите кнопку SYSTEM MENU.
Системное меню отключится.

Выбор эффектов объемного звучания в соответствии с личными предпочтениями

- 1** Нажмите кнопку SYSTEM MENU.
- 2** Нажимайте кнопки ↑/↓, пока на дисплее передней панели не появится индикация "AUDIO MENU", затем нажмите ⊕ или →.

- 3** Нажимайте кнопки \uparrow/\downarrow , пока на дисплее передней панели не появится индикация “DEC. MODE”, затем нажмите \oplus или \rightarrow .
- 4** Нажимайте кнопку \uparrow/\downarrow , пока на дисплее передней панели не отобразится требуемый эффект объемного звучания.
Описание эффектов объемного звучания приведено в таблице ниже.
- 5** Нажмите кнопку \oplus .
Настройка выполнена.
- 6** Нажмите кнопку SYSTEM MENU.
Системное меню отключится.

О выходе динамика

В приведенной ниже таблице приведены варианты при подключении всех динамиков к устройству.

Для моделей для Европы и Австралии настройкой по умолчанию является “A.F.D. STD”. Для других моделей настройкой по умолчанию является “A.F.D. 7.1CH” (если к усилителю объемного звучания подключены наушники, настройкой по умолчанию является “HP 2CH”).

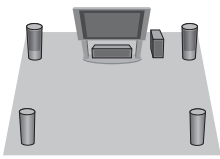
Источники звука	Эффект объемного звучания	Эффект
Зависит от расстановки.	“A.F.D. STD” (AUTO FORMAT DIRECT STANDARD)	Система определяет звуковой формат источника и звук выводится так, как он был записан/закодирован.
	“A.F.D. 7.1CH” (AUTO FORMAT DIRECT 7.1CH)	<ul style="list-style-type: none"> • 2-канальный источник: система моделирует объемный звук из 2-канального источника и выводит его через динамики 5.1-канальной системы. <ul style="list-style-type: none"> – В режиме “A.F.D. 7.1CH” звук выводится через 5.1-канальную систему динамиков с помощью копирования 2-канального источника на каждый динамик. – “PRO LOGIC” выполняет декодирование формата Dolby Pro Logic. – “PLII MOVIE” выполняет декодирование формата Dolby Pro Logic II для режима фильма. – “PLII MUSIC” выполняет декодирование формата Dolby Pro Logic II для режима музыки. • Многоканальный источник: система выводит звук через динамики в соответствии с числом каналов источника. “A.F.D. 7.1CH” виртуально создает объемное звучание через задние динамики для получения 7.1-канального объемного звучания.
	“PRO LOGIC”	
	“PLII MOVIE”	
	“PLII MUSIC”	

Источники звука	Эффект объемного звучания	Эффект
	<p>“A.F.D. 7.1CH” (AUTO FORMAT DIRECT 7.1CH) “PLIIx MOVIE” “PLIIx MUSIC”</p>	<p>Эти режимы декодирования доступны только при использовании комплекта беспроводных динамиков объемного звучания (WANT-SBP1, приобретается дополнительно) в качестве задних динамиков объемного звучания (стр. 18).</p> <ul style="list-style-type: none"> • 2-канальный источник: система моделирует объемный звук из 2-канального источника и выводит его через все динамики, включая задние динамики объемного звучания. <ul style="list-style-type: none"> – В режиме “A.F.D. 7.1CH” звук выводится через 7.1-канальную систему динамиков с помощью копирования 2-канального источника на каждый динамик. – “PLIIx MOVIE” выполняет декодирование формата Dolby Pro Logic IIx movie. – “PLIIx MUSIC” выполняет декодирование формата Dolby Pro Logic IIx music. • Многоканальный источник: система выводит звук через динамики в соответствии с числом каналов источника.
	<p>“2CH STEREO”</p>	<p>Система выводит звук через передние динамики и сабвуфер вне зависимости от звукового формата или числа каналов. Звук любого формата многоканального объемного звучания декодируется в 2-канальный.</p>
	<p>“HP 2CH”²⁾ (HEADPHONE 2 CHANNEL STEREO)</p>	<p>Этот режим декодирования появляется при подключении наушников к усилителю объемного звучания.</p> <p>Система выводит звук через наушники вне зависимости от звукового формата или числа каналов. Звук любого формата многоканального объемного звучания декодируется в 2-канальный.</p>

Отключение звуковых эффектов

Установите значение “A.F.D. STD” для параметра “DEC. MODE”.

Примечание

- В зависимости от диска или источника при выборе параметра “A.F.D. 7.1CH” возможно выпадение начала звучания, так как происходит автоматический выбор оптимального режима. Чтобы предотвратить выпадение начала звучания, выберите параметр “A.F.D. STD”.
- Если входной сигнал поступает от многоканального источника, функции “PRO LOGIC”, “PLII MOVIE” и “PLII MUSIC” отменяются, и звук с многоканального источника воспроизводится напрямую.
- При приеме сигнала двуязычного вещания функции “PRO LOGIC”, “PLII MOVIE” и “PLII MUSIC” не работают.
- Функции “A.F.D. 7.1CH”, “PRO LOGIC”, “PLII MOVIE”, “PLII MUSIC”, “PLIIx MOVIE” и “PLIIx MUSIC” отменяются при установке для звукового режима (стр. 58) какого-либо из следующих параметров.
 - “SPORTS”

- “OMNI-DIR”
- “MOVIE-D.C.S.-”
- В зависимости от входного потока режим декодирования может быть недоступен.
- В случае смены режима декодирования при использовании ресивера S-AIR звук из ресивера S-AIR может пропадать.

К сведению

- Система сохраняет в памяти последний режим декодирования, выбранный для каждой функции. Каждый раз при выборе какой-либо функции, например “BD/DVD” или “TUNER FM”, режим декодирования, который последний раз применялся для этой функции, автоматически применяется снова. Например, если выбрать “BD/DVD” в режиме декодирования “PRO LOGIC”, переключить систему на другую функцию, а затем снова вернуться к “BD/DVD”, то опять будет применен режим декодирования “PRO LOGIC”.

Воспроизведение диска BD/DVD

BD DVD

На разных дисках некоторые операции, возможно, будут отличаться или ограничиваться.

См. инструкции по эксплуатации, прилагаемые к диску.

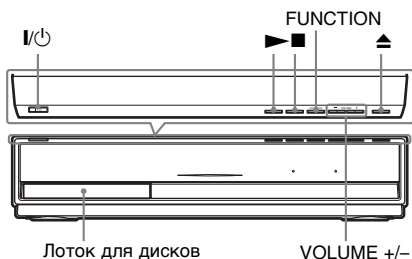

Лоток для дисков

VOLUME +/-

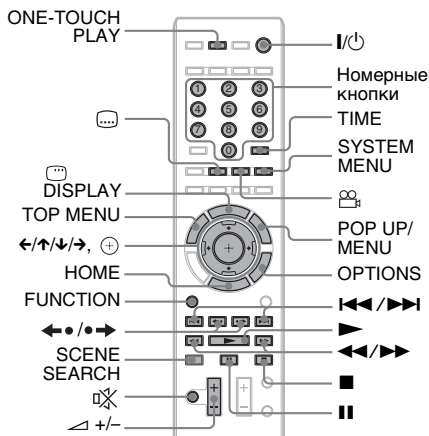

- 1** Включите телевизор.
- 2** Переключите селектор входного сигнала телевизора на систему.
- 3** Нажмите I/⏻.
Система включится.

- 4** Нажимайте кнопку FUNCTION, пока на дисплее передней панели не появится индикация "BD/DVD".

- 5** Нажмите ▲.

- 6** Поместите диск.

Поместите один диск в лоток для дисков и нажмите кнопку ▲.

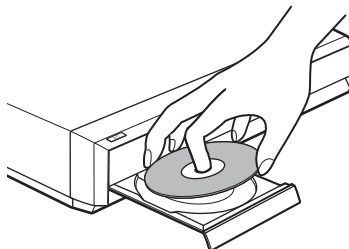

При установке имеющегося в продаже диска BD-ROM или DVD VIDEO может автоматически начаться воспроизведение в зависимости от диска. В таком случае сразу же перейдите к шагу 9.

Примечание

- При воспроизведении диска диаметром 8 см поместите его во внутренний круг лотка. Убедитесь, что диск установлен строго по центру лотка.
- Не помещайте в лоток несколько дисков.

- 7** С помощью кнопок ←/→ выберите значение [Видео].

- 8** С помощью кнопок ↑/↓ выберите ● и нажмите кнопку ► или ⊕.

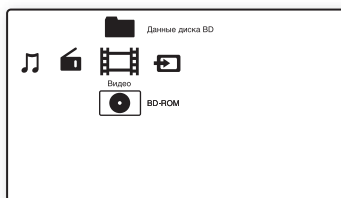

Воспроизведение дисков BD-ROM и DVD VIDEO (имеются в продаже) начнется автоматически.

При установке диска BD или DVD, записанного на другом оборудовании, отобразится список заголовков. С помощью кнопок ↑/↓ выберите

требуемую главу, затем нажмите кнопку ► или ⊕.

Начнется воспроизведение.

9 С помощью кнопки ◀ +/- настройте уровень громкости.

Индикация уровня громкости отобразится на экране телевизора и на дисплее передней панели.

Примечание

- При включении функции [Контроль по HDMI] телевизор, подключенный к системе с помощью кабеля HDMI, может работать синхронно с остальными компонентами системы. Для получения дополнительной информации см. раздел “Использование функции контроля по HDMI для “BRAVIA” Sync” (стр. 76).

К сведению

- Скорость увеличения и уменьшения громкости можно изменить. Для быстрого увеличения или уменьшения громкости нажмите и удерживайте кнопки ◀ +/- на пульте или кнопки VOLUME +/- на устройстве. Для выбора точного значения громкости нажимайте кнопки ◀ +/- на пульте или VOLUME +/- на устройстве, не удерживая их.

Прочие функции

Операция	Нажмите
Остановка	■
Пауза	
Возобновление воспроизведения после паузы	или ►
Переход к следующему разделу	▶▶
Переход к предыдущему разделу	◀◀ два раза в течение секунды. При однократном нажатии кнопки ◀◀ можно перейти к началу текущего раздела.

Операция	Нажмите
Временное выключение звука	⊗ Чтобы снова включить звук, нажмите эту кнопку еще раз или воспользуйтесь кнопкой ◀ +, чтобы отрегулировать уровень громкости.
Извлеките диск	Кнопка ⬆ на устройстве.
Быстрый поиск места с помощью функции перемотки вперед или назад (сканирование) ¹⁾	Нажмите кнопку ►► или ◀◀ при воспроизведении диска. При каждом нажатии кнопки ►► или ◀◀ во время сканирования скорость воспроизведения меняется следующим образом: Направление при воспроизведении ►►1 (x10) → ►►2 (x30) → ►►3 (x120) Обратное направление ◀◀1 (x1) → ◀◀2 (x10) → ◀◀3 (x120)
	При нажатии и удерживании кнопки ускоренная перемотка вперед/ускоренная перемотка назад будет продолжаться на выбранной скорости до тех пор, пока кнопка не будет отпущена. Чтобы вернуться к обычному режиму воспроизведения, нажмите кнопку ►.
	Реальная скорость для некоторых дисков может отличаться.

Операция	Нажмите
Замедленное воспроизведение, остановка кадра (только воспроизведение)	нажимайте ►► в течение более одной секунды в режиме паузы. При кратковременном нажатии ►► в режиме паузы выполняется покадровое воспроизведение. В зависимости от диска эта функция может быть недоступна. Чтобы вернуться к обычному режиму воспроизведения, нажмите кнопку ►.
Повторное воспроизведение предыдущей сцены ²⁾	Нажмите кнопку ◀• (быстрый повтор воспроизведения) во время воспроизведения.
Быстрая перемотка текущей сцены вперед ³⁾	Нажмите кнопку •► (быстрое продвижение) во время воспроизведения.

¹⁾Скорость сканирования для некоторых дисков может отличаться.

²⁾Только для дисков BD/DVD VIDEO/DVD-RW/DVD-R.

³⁾Только для дисков BD/DVD VIDEO/DVD-RW/DVD-R/DVD+RW/DVD+R.

Воспроизведение диска BD или DVD с ограниченным доступом (родительский контроль)

Воспроизведение диска BD с ограниченным доступом

Измените параметр [Родительский контроль диска BD] в меню [Установки просмотра диска BD/DVD] (стр. 96).

Воспроизведение диска DVD с ограниченным доступом

Измените параметр [Родительский контроль диска DVD] в меню [Установки просмотра диска BD/DVD] (стр. 96).

При воспроизведении диска BD или DVD с ограниченным доступом на экране телевизора появится дисплей для ввода пароля.

Введите 4-значный пароль, используя номерные кнопки, и нажмите кнопку (+). Начнется воспроизведение. Сведения о регистрации или изменении пароля см. в пункте [Пароль] (стр. 97).

Воспроизведение диска BD-RE или BD-R с ограниченным доступом (блокировка дисков)

При воспроизведении диска BD-RE или BD-R с ограниченной функцией блокировки дисков доступом на экране телевизора появится дисплей для ввода пароля.

1 Введите 4-значный пароль, зарегистрированный при создании диска, используя номерные кнопки, и нажмите кнопку (+).

2 Выберите главу и нажмите кнопку ► или (+).

Начнется воспроизведение.

Воспроизведение одним нажатием (только для соединения HDMI)

Нажмите кнопку ONE-TOUCH PLAY. Система и подключенный к ней телевизор включатся, селектор входного сигнала телевизора переключится на систему, и можно будет просмотреть содержимое диска.

Примечание

- При использовании соединения HDMI изображение при воспроизведении, возможно, появится на экране с задержкой, и начальные кадры изображения могут не отображаться.
- Для использования этой функции установите для элемента [Контроль по HDMI] в меню [Настройки HDMI] (стр. 98) значение [Вкл].

Доступные OPTIONS

1 Нажмите кнопку OPTIONS.

Отобразится меню параметров.

2 С помощью кнопок ↑/↓ выберите элемент и нажмите кнопку (+).

В зависимости от типа диска и настроек системы отображаются различные элементы.

Элементы	Описание
[Видеонастройки]	Настройка параметров изображения (стр. 51).
[Список заголовков]	Отображение списка заголовков.
[Воспроизведение]	Воспроизведение главы с точки, в которой была нажата кнопка ■.
[Воспроизв. с начала]	Воспроизведение главы с начала.
[Топ-меню]	Отображение главного меню диска (стр. 49).
[Меню/Всплывающее меню]	Отображение всплывающего меню дисков BD-ROM и DVD (стр. 49).
[Остановка]	Остановка воспроизведения.
[Поиск заголовка]	Поиск главы и ее воспроизведение с начала (стр. 50).
[Поиск раздела]	Поиск раздела и его воспроизведение с начала (стр. 50).

Изменение ракурсов

BD DVD

Если на диске записаны сцены с несколькими ракурсами, то ракурс просмотра можно менять.

Нажимайте кнопку  во время воспроизведения, чтобы выбрать нужный ракурс.

Отображение субтитров

BD DVD

Если на диске записаны субтитры, то во время воспроизведения их можно включать или отключать. Если на диске записаны субтитры на нескольких языках, можно изменять язык субтитров во время воспроизведения или по желанию включать или отключать их.

Нажимайте кнопку  во время воспроизведения, чтобы выбрать нужный язык субтитров.

Возобновление воспроизведения с точки остановки диска

(возобновление воспроизведения)

BD DVD

В случае остановки диска система запоминает тот момент, когда была нажата кнопка ■. Пока диск не извлечен из системы, возможность возобновления воспроизведения остается, даже если система будет переведена в режим ожидания в результате нажатия кнопки I/⏪.

1 Чтобы остановить воспроизведение диска, нажмите кнопку ■.

2 С помощью кнопок ↑/↓ выберите ● и нажмите кнопку ► или ⊕.

Система начнет воспроизведение с точки, в которой был остановлен диск в шаге 1.

Примечание

- Существует некоторая вероятность того, что система не сможет возобновить воспроизведение именно с той точки, в которой просмотр был остановлен.
- Точка, в которой был остановлен диск, может быть стерта в следующих случаях:
 - открытие лотка для диска;
 - воспроизведение другой главы;
 - изменение настроек системы;
 - отключение кабеля питания переменного тока;
 - извлечение внешнего запоминающего устройства (для дисков BD-ROM).
- Возможна некорректная работа данной функции для некоторых дисков.

Воспроизведение главы с начала

Нажмите кнопку OPTIONS, чтобы выбрать пункт [Воспроизв. с начала], а затем нажмите ⊕. Начнется воспроизведение с начала главы.

Использование меню дисков BD или DVD

BD DVD

Отображение топ-меню

Диск BD/DVD разделен на участки, которые представляют собой изображение или музыкальный фрагмент. Эти участки называются “главами”. При воспроизведении диска BD/DVD, содержащего несколько глав, можно выбрать нужную главу с помощью топ-меню.

В топ-меню можно также выбрать такие элементы, как язык субтитров и язык звукового сопровождения.

1 Нажмите кнопку TOP MENU.

На экране телевизора появится меню диска.

Содержание меню для различных дисков разное.

2 Для выбора элемента, который требуется воспроизвести или изменить, нажимайте кнопки ←/↑/↓/→ или номерные кнопки.

3 Нажмите кнопку ⊕.

Отображение всплывающих меню

Некоторые диски BD-ROM содержат всплывающие меню, которые можно отобразить, не прерывая воспроизведение.

1 Нажмите кнопку POP UP/MENU во время воспроизведения.

Отобразится всплывающее меню.

2 Для выбора элемента, который требуется воспроизвести или изменить, нажимайте кнопки ←/↑/↓/→, цветные или номерные кнопки и следуйте инструкциям на экране.

Быстрый поиск сцены

(Поиск сцены)

BD DVD

Можно быстро перемещаться по сценам воспроизводимой в данный момент главы.

1 Нажмите кнопку SCENE SEARCH во время воспроизведения или в режиме паузы.

Воспроизведение будет приостановлено, и в нижней части экрана отобразится полоса с индикатором сцен (прямоугольник обозначает текущее положение).

2 Нажмите и удерживайте кнопку ←/→ или ◀/▶, чтобы переместить индикатор к требуемой сцене.



Индикатор сцен на полосе отображается вокруг точки воспроизведения.

3 Отпустите кнопку в месте, с которого требуется продолжить просмотр.

Сцена, на которой была отпущена кнопка, отобразится в режиме паузы. Чтобы снова выполнить поиск, переместите индикатор сцен с помощью кнопок ←/→ или ◀/▶.

4 Нажмите SCENE SEARCH, ⊕, ▶ или II.

Начнется воспроизведение.

Отмена режима поиска сцены

Нажмите SCENE SEARCH, ⊕, ► или II.

Воспроизведение начнется с места, в котором была нажата кнопка.

Примечание

- Функцию поиска сцены можно использовать при просмотре главы длительностью более 100 секунд и менее 100 часов.
- В зависимости от диска эта функция может быть недоступна.

Поиск главы/раздела

BD

DVD

Если глава содержит пометки раздела, можно выполнить поиск раздела.

1 Нажмите кнопку **OPTIONS** во время воспроизведения или в режиме паузы.

Отобразится меню параметров.

2 Нажмите кнопку **↑/↓** для выбора способа поиска, затем нажмите кнопку **⊕**.

- [Поиск заголовка] (для дисков BD-ROM/DVD VIDEO): поиск требуемой главы.
- [Поиск раздела]: поиск требуемого раздела.

Отобразится экран для ввода числа.

Пример: поиск раздела

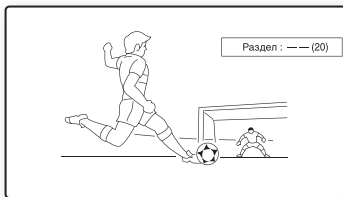

3 С помощью **номерных** кнопок введите номер главы или раздела.

В случае ошибки нажмите кнопку **CLEAR**, чтобы ввести другую цифру.

4 Нажмите кнопку **⊕**.

Через некоторое время система начнет воспроизведение с выбранного номера.

Отмена параметров [Поиск заголовка]/[Поиск раздела]

Нажмите кнопку **RETURN**.

Отображение времени воспроизведения и информации о воспроизведении

BD

DVD

Можно просмотреть информацию о главе, включая скорость передачи видеосигнала и т. п.

Нажмите кнопку **DISPLAY** во время воспроизведения.

В зависимости от типа диска и настроек системы отображается различная информация.

Пример: воспроизведение диска BD-ROM

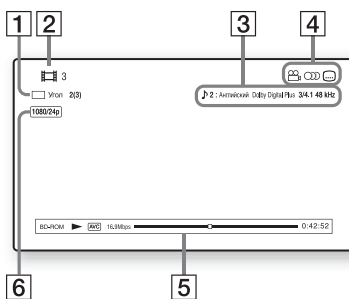



- 1 Текущий выбранный ракурс
- 2 Номер или название главы
- 3 Текущая настройка звука
- 4 Доступные функции (🗨️ ракурс/🔊 звук/⋮ субтитры)

5 Информация о воспроизведении
Отображается тип диска/режим
воспроизведения/видеокодек/скорость
передачи данных/полоса
воспроизведения/время
воспроизведения (оставшееся время*)

6 Выходное разрешение/Частота видео
* Отображается при нескольких нажатиях
кнопки TIME.

К сведению

- Информацию о воспроизведении можно также просмотреть на дисплее передней панели.
- Можно изменить любую настройку, нажав ,  или .

Просмотр на дисплее передней панели времени, прошедшего с начала или оставшегося до конца воспроизведения

Несколько раз нажмите кнопку TIME.

При каждом нажатии кнопки TIME во время воспроизведения диска индикация на дисплее изменяется следующим образом:

1 ↔ 2

- 1 Время воспроизведения текущей главы
- 2 Оставшееся время воспроизведения текущей главы

Некоторые отображаемые элементы могут через несколько секунд исчезнуть с экрана.

Настройка изображений для видеofilмов

BD DVD

1 Нажмите кнопку **OPTIONS** во время воспроизведения.

Отобразится меню параметров.

2 С помощью кнопки **↑/↓** выберите **[Видеонастройки]** и нажмите кнопку **+**.

Появится экран **[Видеонастройки]**.

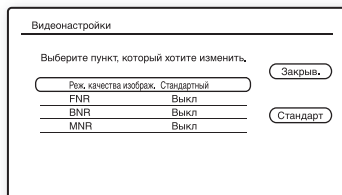

3 С помощью кнопки **↑/↓** выберите элемент и нажмите кнопку **+**.

[Реж. качества изображ.]

Используется для оптимизации настроек изображения при различном освещении.

- **[Стандартный]**
- **[Яркая комната]**
- **[Театр. комната]**

[FNR]

Используется для устранения случайных помех на изображении.

- **[Выкл]**
- **[Авто]**

[BNR]

Используется для устранения мозаичных помех на изображении.

- **[Выкл]**
- **[Авто]**

[MNR]

Используется для устранения небольших помех по контуру изображения (снег).

- **[Выкл]**
- **[Авто]**

- 4** С помощью кнопок ←/↑/↓/→ выберите или измените настройки, а затем нажмите кнопку ⊕.

Чтобы настроить другие элементы, повторите шаги 3 и 4.

Примечание

- Перед изменением параметра [Реж. качества изображ.] в настройках изображения телевизора выберите значение [Standard].
- Если подключенный телевизор работает в режиме кинотеатра, меню [Видеонастройки] будет недоступно (стр. 77).
- В зависимости от воспроизводимого диска или сцены эффекты [FNR], [BNR] и [MNR] могут быть не очень заметны.

Настройка задержки между изображением и звуком

(A/V SYNC)



Если звук не соответствует изображению на экране телевизора, настройте время задержки между изображением и звуком.

- 1** Нажмите кнопку SYSTEM MENU.
- 2** Нажимайте кнопки ↑/↓, пока на дисплее передней панели не появится индикация “AUDIO MENU”, затем нажмите ⊕ или →.
- 3** Нажимайте кнопки ↑/↓, пока на дисплее передней панели не появится индикация “A/V SYNC”, затем нажмите ⊕ или →.
- 4** Нажмите кнопку ↑/↓, чтобы настроить задержку между изображением и звуком.
Можно установить значение от 0 до 300 мс с шагом 25 мс.
- 5** Нажмите кнопку ⊕.
Настройка выполнена.
- 6** Нажмите кнопку SYSTEM MENU.
Системное меню отключится.

Примечание

- В зависимости от входного потока функция A/V SYNC может быть недоступна.

Воспроизведение материалов BonusView/BD-Live



Некоторые диски BD-ROM с логотипом “BD-LIVE*” содержат дополнительные материалы или другие данные, которые можно загрузить на внешнее запоминающее устройство (индивидуальный накопитель) и использовать в дальнейшем.

* BD-LIVE™

- 1** Если в устройстве имеется диск, извлеките его.
- 2** Выключите систему.
- 3** Вставьте внешнее запоминающее устройство (приобретается дополнительно) в разъем EXT на задней панели устройства.
Внешнее запоминающее устройство используется в качестве индивидуального накопителя.
Убедитесь, что внешнее запоминающее устройство правильно установлено в разъем (стр. 32).
- 4** Подключите систему к локальной сети (стр. 33).
- 5** Включите систему.
- 6** Установите для параметра [Интернет-соединение диска BD] значение [Разрешить] в меню [Установки просмотра диска BD/DVD] (стр. 97).
- 7** Установите диск BD-ROM с материалами BONUSVIEW/BD-LIVE.
Для разных дисков предусмотрен разный порядок использования. См. инструкции по эксплуатации, прилагаемые к диску.

Удаление данных с внешнего запоминающего устройства

Ненужные данные можно удалить.

- 1** Если в устройстве имеется диск, извлеките его.
- 2** Нажмите кнопку HOME.
- 3** С помощью кнопок ←/→ выберите значение [Видео].
- 4** Нажимая кнопки ↑/↓, выберите значение [Данные диска BD] и нажмите кнопку ⊕.
- 5** Выберите имя диска, затем нажмите OPTIONS.
- 6** Выберите [Удаление], затем нажмите ⊕.
- 7** Выберите [OK], затем нажмите ⊕.
Данные с выбранного диска будут удалены.

Примечание

- В зависимости от диска BD-ROM имя диска, возможно, не отобразится.

К сведению

- Чтобы удалить все данные с внешнего запоминающего устройства, выберите [Удалить все] в шаге 6.
- Нажмите ⊕ вместо OPTIONS в шаге 5, чтобы пропустить шаг 6.

Воспроизведение компакт-диска

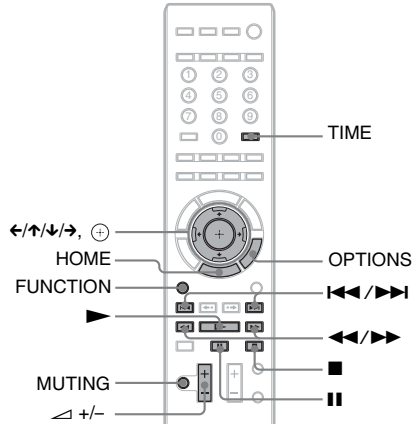

- 1** Нажимайте кнопку FUNCTION, пока на дисплее передней панели не появится индикация “BD/DVD”.
- 2** Вставьте компакт-диск.
Появится экран музыкального проигрывателя.
- 3** Нажмите кнопку ►.
Начнется воспроизведение.

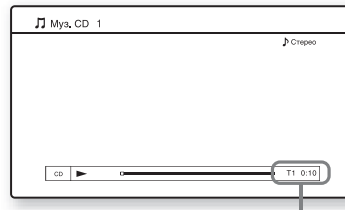





Номер текущей дорожки и прошедшее время

- 4** Отрегулируйте громкость с помощью кнопки ▲/▼.
Индикация уровня громкости отобразится на экране телевизора и на дисплее передней панели.

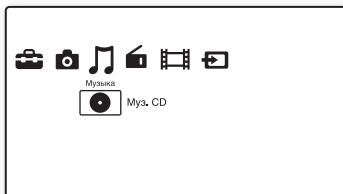







Выбор дорожки





- 1 Нажмите кнопку HOME.
- 2 С помощью кнопок ←/→ выберите значение  [Музыка].



- 3 Нажмите кнопку  .
Появится список музыки.
- 4 С помощью кнопок ↑/↓ выберите дорожку и нажмите кнопку  или  .
Система начнет воспроизведение выбранной дорожки.

Прочие функции

Операция	Нажмите
Остановка	
Пауза	
Возобновление воспроизведения после паузы	 или 
Запуск воспроизведения с точки, в которой была нажата кнопка  .	
Переход к следующей дорожке	
Переход к предыдущей дорожке	 два раза в течение секунды. При однократном нажатии кнопки  можно перейти к началу текущей дорожки.

Операция	Нажмите
Временное выключение звука	 Чтобы снова включить звук, нажмите эту кнопку еще раз или воспользуйтесь кнопкой  +, чтобы отрегулировать уровень громкости.
Извлеките диск.	Кнопка  на устройстве.
Перемотка назад/перемотка вперед	 или  во время воспроизведения.

Доступные OPTIONS

- 1 Нажмите кнопку OPTIONS.
Отобразится меню параметров.
- 2 С помощью кнопок ↑/↓ выберите элемент и нажмите кнопку  .
В зависимости от типа диска и настроек системы отображаются различные элементы.

Элементы	Описание
[Воспроизведение]	Воспроизведение выбранной дорожки.
[Воспроизв. с начала] (во время воспроизведения)	Воспроизведение текущей дорожки с начала.
[Воспроизв. с начала] (в режиме остановки)	Воспроизведение выбранной дорожки с начала.
[Остановка]	Остановка воспроизведения.

Примечание

- Точка, в которой был остановлен диск (точка возобновления), стирается из памяти в следующих случаях:
 - открытие лотка для диска;
 - выключение системы.

Просмотр на дисплее передней панели времени, прошедшего с начала или оставшегося до конца воспроизведения

Несколько раз нажмите кнопку TIME.

При каждом нажатии кнопки TIME во время воспроизведения диска индикация на дисплее изменяется следующим образом:

① → ② → ③ → ④ → ① → ...

- ① Время воспроизведения текущей дорожки
- ② Оставшееся время воспроизведения текущей дорожки
- ③ Время воспроизведения диска
- ④ Оставшееся время воспроизведения диска

Просмотр файлов фотографий

BD ¹⁾ DATA DVD ²⁾ DATACD ³⁾

- 1) Диск BD-RE/BD-R, содержащий файлы изображений JPEG
- 2) Диск DVD+RW/DVD+R/DVD-RW/DVD-R, содержащий файлы изображений JPEG
- 3) Диск CD-RW/CD-R, содержащий файлы изображений JPEG

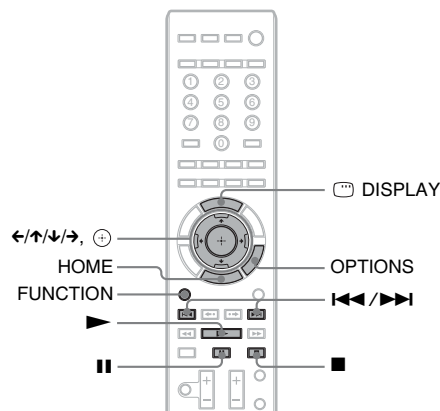



- 1 Нажимайте кнопку FUNCTION, пока на дисплее передней панели не появится индикация "BD/DVD".
- 2 Вставьте диск, содержащий файлы фотографий.
- 3 Нажмите кнопку HOME.
- 4 С помощью кнопок ←/→ выберите значение [Фото].



5 Нажмите кнопку .

Появится список файлов или папок.

6 С помощью кнопок / выберите файл или папку, затем нажмите кнопку .

После выбора папки с помощью кнопок / выберите файл или папку, затем нажмите кнопку . Отобразится выбранный файл фотографии.

Прочие функции

Операция	Нажмите
Демонстрация слайдов	
Завершение демонстрации слайдов	
Остановка демонстрации слайдов	
Переход к следующей фотографии	
Переход к предыдущей фотографии	
Отображение информации о файле	 DISPLAY

Доступные OPTIONS

1 Нажмите кнопку OPTIONS.

Отобразится меню параметров.

2 С помощью кнопок / выберите элемент и нажмите кнопку .

Доступные элементы могут отличаться в зависимости от ситуации.

Элементы	Описание
[Скорость слайд-шоу] ¹⁾²⁾	Изменение скорости демонстрации слайдов. <ul style="list-style-type: none">• [Ускоренное]• [Обычное]• [Медленное]
[Остановка] ¹⁾	Завершение демонстрации слайдов.

Элементы	Описание
[Поворот влево] ¹⁾	Поворот фотографии на 90 градусов против часовой стрелки.
[Поворот вправо] ¹⁾	Поворот фотографии на 90 градусов по часовой стрелке.
[Просмотр изображ.] ²⁾	Просмотр выбранной фотографии.
[Слайд-шоу] ²⁾	Запуск демонстрации слайдов.

¹⁾ Отображается при нажатии кнопки OPTIONS во время просмотра файлов фотографий.

²⁾ Отображается при нажатии кнопки OPTIONS во время отображения списка файлов/папок.

Примечание

- При попытке просмотра следующих файлов фотографий на экране появится знак , и файлы не удастся просмотреть.
 - Файлы фотографий, содержащие более 8192 пикселей по ширине или по высоте
 - Файлы фотографий, содержащие менее 15 пикселей по ширине или по высоте
 - Файлы фотографий, размер которых превышает 32 МБ
 - Файлы фотографий со слишком большими форматными соотношениями (более 50:1 или 1:50)
 - Файлы фотографий в прогрессивном формате JPEG
 - Файлы фотографий, которые имеют расширение “.jreg” или “.jpg”, но не являются файлами в формате JPEG
 - Файлы фотографий с очень длинными именами
- Не удастся просмотреть следующие файлы фотографий.
 - Файлы фотографий, записанные на диск BD-R в любом формате, кроме UDF (Universal Disk Format) 2.6
 - Файлы фотографий, записанные на диск BD-RE в любом формате, кроме UDF (Universal Disk Format) 2.5
- Следующие файлы фотографий и папки не отображаются в списке файлов или папок.
 - Файлы фотографий, которые имеют расширение, отличное от “.jreg” или “.jpg”
 - Файлы фотографий с очень длинными именами

- Файлы фотографий, которые находятся в 5-ом каталоге, и файлы фотографий/папки, которые находятся в 6-ом каталоге дерева или ниже
- Папка с номером 501 и выше, если общее число папок и файлов в одном дереве превышает 500
- Файлы фотографий, отредактированные на компьютере, возможно, не удастся просмотреть.
- Миниатюрные изображения некоторых файлов фотографий могут не отображаться.
- Для просмотра файлов фотографий или запуска показа слайдов при большом размере файла может потребоваться некоторое время.

Просмотр изображений в режиме высокого качества

При наличии телевизора Sony, совместимого с функцией “PhotoTV HD”, можно просмотреть изображения в наилучшем качестве, выполнив следующие подключения и настройки.

1 Подключите данное устройство к телевизору с помощью кабеля HDMI.

2 Выберите в настройках видео телевизора режим [VIDEO-A].

Для получения дополнительной информации о режиме [VIDEO-A] см. инструкции по эксплуатации, прилагаемые к телевизору.

Выбор эффекта в соответствии с источником

Для просмотра фильма или прослушивания музыки можно подобрать подходящий звуковой режим.

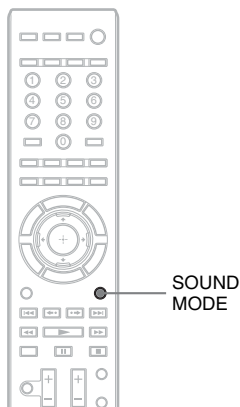

Нажимайте кнопку **SOUND MODE** во время воспроизведения, пока индикация нужного режима не появится на дисплее передней панели.

- “**AUTO**”: система автоматически устанавливает режим “**MOVIE**” или “**MUSIC**” в соответствии со звуковыми эффектами воспроизводимого диска или звукового потока.
- “**MOVIE**”: система использует звуковое сопровождение для фильма.
- “**MOVIE-D.C.S.-***”: система воспроизводит звуковые характеристики киностудии Sony Pictures Entertainment “Cary Grant Theater”.
- “**MUSIC**”: система использует звуковое сопровождение для музыки.
- “**SPORTS**”: система добавляет эффект реверберации при просмотре спортивных программ.

- “**NEWS**”: система использует звуковое сопровождение для программ, в которых много речи, например новостей.
- “**OMNI-DIR**”: одинаковый звук будет слышен в любом месте комнаты.
- * Используется технология DCS.

Примечание

- При подключении наушников к усилителю объемного звучания звуковой режим отключается.
- В зависимости от диска или источника при выборе параметра “**AUTO**” возможно выпадение начала звучания, так как система автоматически устанавливает оптимальный режим. Чтобы предотвратить выпадение начала звучания, выберите параметр “**AUTO**”.
- В зависимости от входного потока звуковой режим может быть недоступен.
- В случае смены звукового режима при использовании ресивера S-AIR звук из ресивера S-AIR может пропадать.

Выбор аудиоформата, многоязычных звуковых дорожек или канала

При воспроизведении на системе диска BD/DVD VIDEO, записанного в нескольких аудиоформатах (PCM, Dolby Digital, MPEG audio или DTS), можно изменить аудиоформат. Если дорожки на диске BD/DVD VIDEO записаны на нескольких языках, можно также изменить язык.

При воспроизведении диска компакт-диска можно выбрать звук правого или левого канала и прослушивать его через оба динамика.

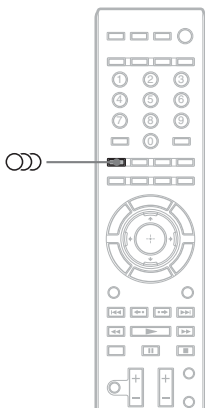

Нажимая кнопку  во время воспроизведения, выберите нужный аудиосигнал.

На экране телевизора появится следующая информация о воспроизведении звука.

■ BD/DVD VIDEO

На разных дисках BD/DVD VIDEO языки, доступные для выбора, могут быть различными.

Четыре отображаемых символа означают код языка. Чтобы определить, к какому языку относится тот или иной код, см. раздел “Перечень кодов языков” (стр. 123). Если один и тот же язык отображается два раза или более, то диск BD/DVD VIDEO записан с использованием нескольких аудиоформатов.

■ DVD-VR

Отображаются типы звуковых дорожек, записанные на диске.

Пример:

- [♪ Стереo]
- [♪ Стереo (Звук1)]
- [♪ Стереo (Звук2)]
- [♪ Основн.]
- [♪ Дополн.]
- [♪ Основн./дополн.]

Примечание

- [♪ Стереo (Звук1)] и [♪ Стереo (Звук2)] не отображаются, если на диске записан только один аудиопоток.

■ Компакт-диск

- [♪ Стереo]: стандартный стереозвук.
- [♪ 1/L]: звук левого канала (монофонический).
- [♪ 2/R]: звук правого канала (монофонический).

Прослушивание мультиплексного радиовещания

(DUAL MONO)

Прослушивать мультиплексный радиосигнал можно, если система принимает мультиплексный радиосигнал Dolby Digital.

Примечание

- Для приема сигнала Dolby Digital к устройству необходимо подключить телевизор или другой компонент с помощью оптического или коаксиального цифрового кабеля (стр. 28, 29) и установить на телевизоре или другом компоненте режим цифрового выхода Dolby Digital.

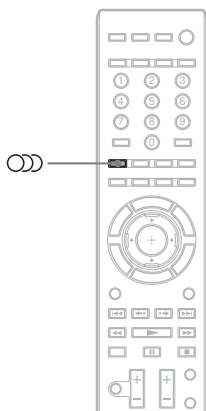

Нажимайте кнопку , пока на дисплее передней панели не появится индикация нужного сигнала.

- “MAIN”: выводится звук на основном языке.
- “SUB”: выводится звук на дополнительном языке.
- “MAIN/SUB”: выводится смешанный звук на основном и дополнительном языках.

Использование звуковых эффектов

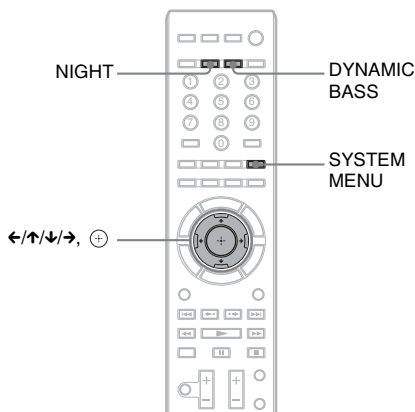

Усиление низких частот

Низкие частоты можно усиливать.

Нажмите кнопку **DYNAMIC BASS**.

На дисплее передней панели появится индикация “D. BASS ON”, а низкие частоты будут усилены.

В этом режиме на дисплее передней панели будет гореть индикатор “BASS”.

Отключение звуковых эффектов

Нажмите кнопку **DYNAMIC BASS**, чтобы индикатор “BASS” исчез с дисплея передней панели.

Прослушивание звука при малой громкости

Звуковые эффекты и диалоги, как в настоящем кинотеатре, хорошо слышны даже на низком уровне громкости. Это очень удобно при ночном просмотре фильмов.

Нажмите кнопку NIGHT.

На дисплее передней панели появится индикация “NIGHT ON”, и звуковой эффект будет активирован.

При включенном ночном режиме на дисплее передней панели будет гореть индикатор “NIGHT”.

Примечание

• При выводе звука из центрального динамика этот эффект более различим, и становится легче слышать речь (диалоги фильма и т.д.). Если звук не выводится через центральный динамик или используются наушники, система регулирует уровень громкости оптимальным образом.

Отключение звуковых эффектов

Нажмите кнопку NIGHT, чтобы индикатор “NIGHT” исчез с дисплея передней панели.

Изменение тональных характеристик

Можно регулировать звучание, изменяя его тональные характеристики.

- 1 Нажмите кнопку SYSTEM MENU.
- 2 Нажимайте кнопки \uparrow/\downarrow , пока на дисплее передней панели не появится индикация “AUDIO MENU”, затем нажмите \oplus или \rightarrow .
- 3 Нажимайте кнопки \uparrow/\downarrow , пока на дисплее передней панели не появится индикация “TONE”, затем нажмите \oplus или \rightarrow .
- 4 С помощью кнопок \uparrow/\downarrow выберите необходимое значение, затем нажмите кнопку \oplus .
 - “BASS”: можно регулировать низкие частоты.
 - “TREBLE”: можно регулировать высокие частоты.
- 5 Нажмите кнопку \uparrow/\downarrow , чтобы отрегулировать звук.

Регулируемое значение будет отображаться на дисплее передней панели. Можно регулировать значение параметра в пределах от -6 до +6.
- 6 Нажмите кнопку \oplus .

Настройка выполнена.
- 7 Нажмите кнопку SYSTEM MENU.

Системное меню отключится.

Прослушивание радиоприемника

Можно выводить звук радиовещания с помощью системных динамиков.

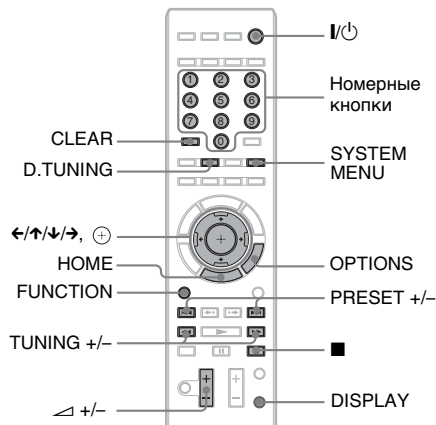

К сведению

• Можно управлять функцией тюнера, используя меню тюнера на дисплее передней панели. См. раздел “Управление тюнером с помощью системного меню” (стр. 64).

1 Нажимайте кнопку **FUNCTION**, пока на дисплее передней панели не появится индикация “TUNER FM”.

2 Выберите радиостанцию.

Автоматическая настройка

Нажмите и удерживайте кнопку TUNING +/-, пока не начнется автопоиск.

На экране телевизора появится надпись [Автонастройка]. Сканирование остановится, когда система настроится на станцию.

Для остановки автоматической настройки нажмите кнопку TUNING +/- или ■.

На дисплее передней панели появится индикация “TUNED” и “ST” (для стереопрограммы).

Ручная настройка

Несколько раз нажмите кнопку TUNING +/-.

3 Отрегулируйте громкость с помощью кнопки ◀ +/-.

Отключение радио

Нажмите I/⏻.

Доступные OPTIONS

1 Нажмите кнопку **OPTIONS**.

Отобразится меню параметров.

2 С помощью кнопок ↑/↓ выберите элемент и нажмите кнопку ⊕.

Доступные элементы могут отличаться в зависимости от ситуации.

Элементы	Описание
[Память станции]	Предустановленные 20 радиостанций FM-диапазона.
[Прямая настройка]	Прямой ввод частот станций.
[Режим FM]	Выбор приема FM-программ в монофоническом или стереофоническом режиме.

Просмотр названия станции или частоты на дисплее передней панели

Если система настроена на “TUNER FM”, частоту можно проверить на дисплее передней панели.

Нажмите кнопку DISPLAY.

При каждом нажатии кнопки DISPLAY на пульте дистанционного управления дисплей изменяется следующим образом.

- ① Название станции*
- ② Частота**

* Отображается в случае, если было введено название для предустановленной станции.

** Дисплей примет обычный вид через несколько секунд.

Предварительная настройка станций

Можно запрограммировать до 20 станций диапазона FM. Перед настройкой уменьшите громкость до минимума.

1 Нажимайте кнопку FUNCTION, пока на дисплее передней панели не появится индикация “TUNER FM”.

2 Нажмите и удерживайте кнопку TUNING +/-, пока не начнется автопоиск.

На экране телевизора появится надпись [Автонастройка].

Сканирование остановится, когда система настроится на станцию.

На дисплее передней панели появится индикация “TUNED” и “ST” (для стереопрограммы).

3 Нажмите кнопку OPTIONS.

Отобразится меню параметров.

4 Нажимая кнопки ↑/↓, выберите значение [Память станции] и нажмите кнопку ⊕.

5 Нажмите кнопку ↑/↓ для выбора необходимого номера предварительной настройки.

6 Нажмите кнопку ⊕.

Настройка выполнена.

Изменение номера предварительной настройки

С помощью кнопки PRESET +/- выберите необходимый номер предварительной настройки, а затем выполните процедуру, начиная с шага 3.

Выбор предустановленной станции

1 Нажимайте кнопку FUNCTION, пока на дисплее передней панели не появится индикация “TUNER FM”.

Будет выполнена настройка на последнюю принятую станцию.

2 Нажимайте кнопку PRESET +/-, чтобы выбрать предварительно настроенную станцию.

На дисплее передней панели отобразится номер предустановки и радиочастота.

При каждом нажатии кнопки система переходит к одной из предварительно настроенных станций.

К сведению

- С помощью номерных кнопок введите нужный номер предварительно настроенной станции.

Выбор радиостанций с помощью прямого ввода радиочастот

Если радиочастоты известны, их можно ввести непосредственно для выбора радиостанции.

- 1 **Нажимайте кнопку FUNCTION, пока на дисплее передней панели не появится индикация “TUNER FM”.**
- 2 **Нажмите кнопку OPTIONS.**
Отобразится меню параметров.
- 3 **С помощью кнопок \uparrow/\downarrow выберите пункт [Прямая настройка] и нажмите кнопку \oplus .**
- 4 **Номерными кнопками введите частоту.**
- 5 **Нажмите кнопку \oplus .**
Настройка выполнена.

Использование функции D.TUNING

- 1 **Нажимайте кнопку FUNCTION, пока на дисплее передней панели не появится индикация “TUNER FM”.**
- 2 **Нажмите кнопку D.TUNING.**

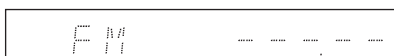

- 3 **Номерными кнопками введите частоту.**
- 4 **Нажмите кнопку \oplus .**

В эфире программы диапазона FM слышны шумы

Если в эфире программы диапазона FM слышны шумы, можно выбрать монофонический режим. Стереoeffект исчезнет, но качество приема улучшится.

- 1 **Нажмите кнопку OPTIONS.**
Отобразится меню параметров.
- 2 **С помощью кнопок \uparrow/\downarrow выберите пункт [Режим FM] и нажмите кнопку \oplus .**
- 3 **С помощью кнопок \uparrow/\downarrow выберите пункт [Монофонический].**
 - [Сtereo]: прием в стереофоническом режиме.
 - [Монофонический]: прием в монофоническом режиме.
- 4 **Нажмите кнопку \oplus .**
Настройка выполнена.

Управление тюнером с помощью системного меню

Можно управлять функцией тюнера, используя системное меню на дисплее передней панели.

Предварительная установка радиостанций

- 1 **Нажимайте кнопку FUNCTION, пока на дисплее передней панели не появится индикация “TUNER FM”.**
- 2 **Нажмите и удерживайте кнопку TUNING +/-, пока не начнется автопоиск.**
Сканирование останавливается, когда система обнаруживает радиостанцию. На дисплее передней панели загорается индикация “TUNED” и “ST” (для стереопрограммы).
- 3 **Нажмите кнопку SYSTEM MENU.**

4 Нажимайте кнопки \uparrow/\downarrow , пока на дисплее передней панели не появится индикация “TUNER MENU”, затем нажмите \oplus или \rightarrow .

5 Нажимайте кнопки \uparrow/\downarrow , пока на дисплее передней панели не появится индикация “MEMORY”, затем нажмите \oplus или \rightarrow .

На дисплее передней панели появится номер предварительной настройки.



6 Нажмите кнопку \uparrow/\downarrow для выбора необходимого номера предварительной настройки.



К сведению

• Ввести нужный номер предварительной настройки можно непосредственно с помощью номерных кнопок.

7 Нажмите кнопку \oplus .

На дисплее передней панели появится индикация “COMPLETE”, и станция будет сохранена в памяти.

8 Выполните шаги 2 - 7 для сохранения других радиостанций.

9 Нажмите кнопку SYSTEM MENU. Системное меню отключится.

Изменение номера предварительной настройки

С помощью кнопки PRESET +/- выберите необходимый номер предварительной настройки, а затем выполните процедуру, начиная с шага 3.

В эфире программы диапазона FM слышны шумы

Если в эфире программы диапазона FM слышны шумы, можно выбрать монофонический режим. Стереозффект исчезнет, но качество приема улучшится.

1 Нажмите кнопку SYSTEM MENU.

2 Нажимайте кнопки \uparrow/\downarrow , пока на дисплее передней панели не появится индикация “TUNER MENU”, затем нажмите \oplus или \rightarrow .

3 Нажимайте кнопку \uparrow/\downarrow , пока на дисплее передней панели не появится индикация “FM MODE”.

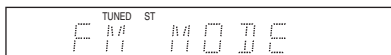

4 Нажмите кнопку \oplus или \rightarrow .

5 С помощью кнопок \uparrow/\downarrow выберите значение “MONO”.

- “STEREO”: прием в стереофоническом режиме.
- “MONO”: прием в монофоническом режиме.

6 Нажмите кнопку \oplus .

Настройка выполнена.

7 Нажмите кнопку SYSTEM MENU.

Системное меню отключится.

Установка названия для предустановленной радиостанции

Для предварительно настроенной станции можно ввести название. Эти названия (например, “ABC”) отображаются на дисплее передней панели при выборе станции.

Для каждой предварительно настроенной станции можно ввести только одно название.

1 Нажимайте кнопку FUNCTION, пока на дисплее передней панели не появится индикация “TUNER FM”.

Будет выполнена настройка на последнюю принятую станцию.

2 Нажимайте кнопку PRESET +/-, чтобы выбрать станцию, для которой требуется ввести название.

3 Нажмите кнопку SYSTEM MENU.

4 Нажимайте кнопки \uparrow/\downarrow , пока на дисплее передней панели не появится индикация “TUNER MENU”, затем нажмите \oplus или \rightarrow .

- 5** Нажимайте кнопку \uparrow/\downarrow , пока на дисплее передней панели не появится индикация “NAME IN”.

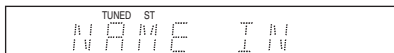

- 6** Нажмите кнопку \oplus или \rightarrow .
- 7** Создайте название с помощью кнопок $\leftarrow/\uparrow/\downarrow/\rightarrow$.

С помощью кнопок \uparrow/\downarrow выберите символ, затем нажмите кнопку \rightarrow , чтобы переместить курсор в следующее положение.



В названиях станций можно использовать буквы, цифры и другие символы.

Если сделана ошибка

Нажимайте кнопку \leftarrow/\rightarrow , пока не замигает символ, который необходимо изменить, затем с помощью кнопок \uparrow/\downarrow выберите нужный символ.

Чтобы удалить символ, нажимайте кнопку \leftarrow/\rightarrow , пока нужный символ не начнет мигать, затем нажмите CLEAR.

- 8** Нажмите кнопку \oplus .
- На дисплее передней панели появится индикация “COMPLETE” и название станции будет сохранено в памяти.
- 9** Нажмите кнопку SYSTEM MENU.
- Системное меню отключится.

Использование системы радиоданных (RDS)

(Модели только для Европы и России)

Что такое система радиоданных?

Система радиоданных (RDS) является услугой, предоставляемой радиостанциями и заключающейся в посылке дополнительной информации вместе с обычным радиосигналом. В этом тюнере имеется такая удобная функция RDS, как отображение названия станции. На экране телевизора отобразится название радиостанции.

Функция RDS доступна только для станций в диапазоне FM.*

* Не все станции в диапазоне FM предоставляют услуги RDS. Услуги, предоставляемые разными станциями могут различаться. Для ознакомления с системой RDS и получения сведений об услугах RDS в данной местности обратитесь к представителю местной радиостанции.

Прием радиосигналов RDS

Просто выберите станцию в диапазоне FM.

При настройке на станцию, которая предоставляет услуги RDS название станции* отображается на дисплее передней панели.

* Если радиосигналы RDS не принимаются, то название станции может не отображаться на дисплее передней панели.

Примечание

- Функция RDS может работать неправильно, если принимаемая станция некорректно передает сигнал RDS или сигнал слишком слабый.

Использование адаптера DIGITAL MEDIA PORT

Адаптер DIGITAL MEDIA PORT (DMPORT) предназначен для прослушивания звука с переносного аудиоустройства или компьютера. При подключении адаптера DIGITAL MEDIA PORT можно прослушивать звук с устройства, подсоединенного к системе. Доступные адаптеры DIGITAL MEDIA PORT могут отличаться в зависимости от области.

Для получения дополнительной информации о подключении адаптера DIGITAL MEDIA PORT см. раздел “Подключение других компонентов” (стр. 29).

Примечание

- Не подключайте никакие другие адаптеры, кроме адаптеров DIGITAL MEDIA PORT.
- Не подключайте к устройству и не отключайте от него адаптер DIGITAL MEDIA PORT при включенной системе.
- В зависимости от типа адаптера DIGITAL MEDIA PORT также выводятся изображения. В этом случае система выводит только композитный видеосигнал независимо от его типа.
- При одновременном использовании системы с беспроводным аудиоадаптером Bluetooth (например, TDM-BT1, приобретается дополнительно) расстояние передачи между передатчиком Bluetooth и беспроводным аудиоадаптером Bluetooth может быть уменьшено. В этом случае переместите передатчик Bluetooth как можно дальше от системы, или переместите беспроводной аудиоадаптер Bluetooth ближе к передатчику Bluetooth.

- При одновременном использовании системы с беспроводным сетевым аудиоадаптером (например, TDM-NC1, приобретается дополнительно) переместите беспроводной сетевой аудиоадаптер как можно дальше от системы.

Воспроизведение содержания подключенного к системе компонента

- 1 Нажимайте кнопку **FUNCTION**, пока на дисплее передней панели не появится индикация “DMPORT”.
- 2 Начнется воспроизведение с подключенного компонента. Музыка и изображения с подключенного компонента воспроизводятся на системе или подключенном телевизоре. Для получения дополнительной информации см. инструкцию по эксплуатации адаптера DIGITAL MEDIA PORT.

К сведению

- В зависимости от типа адаптера DIGITAL MEDIA PORT, можно управлять подключенным компонентом при помощи кнопок на пульте дистанционного управления или на устройстве. На следующих рисунках показаны кнопки, которыми можно пользоваться в этом случае.

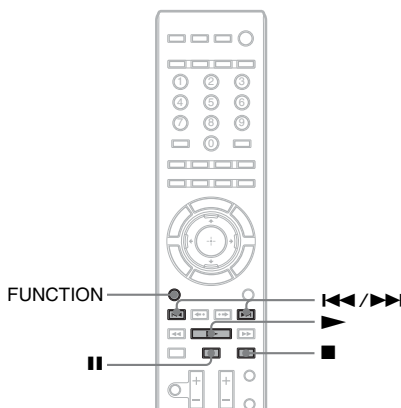

Улучшение звука сжатых аудиофайлов

Можно улучшить звук сжатых аудиофайлов, таких как MP3. Этот эффект включается автоматически при установке режима декодирования “A.F.D. STD” (стр. 41) и выборе функции “DMPORT”. Чтобы отменить этот эффект, выберите любое значение, кроме “A.F.D. STD”.

Использование устройства S-AIR

Данное устройство совместимо с функцией S-AIR (стр. 127), которая позволяет выполнять передачу звука между устройствами S-AIR. После приобретения устройства S-AIR необходимо выполнить следующие настройки для установки передачи звука.

Об устройствах S-AIR

Существует два вида устройств S-AIR.

- **Основное устройство S-AIR** (данное устройство): используется для передачи звука. Можно использовать до трех основных устройств S-AIR. (Количество используемых основных устройств S-AIR зависит от среды.)
- **Дополнительное устройство S-AIR:** используется для приема звука.
 - **Усилитель объемного звучания:** можно передавать звук на динамики объемного звучания без использования проводов.
 - **Ресивер S-AIR:** можно передавать звук в другое помещение.

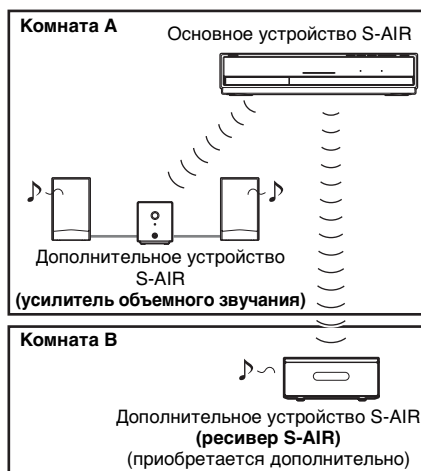

Установка беспроводного передатчика/трансивера

Чтобы использовать функцию S-AIR, необходимо установить беспроводной передатчик в устройство, а беспроводной трансивер – в дополнительное устройство S-AIR.

Примечание

- Во время установки беспроводного передатчика/трансивера не включайте кабель питания переменного тока в настенную розетку.
- Не прикасайтесь к клеммам беспроводного передатчика/трансивера.

Установка беспроводного передатчика в устройство

1 Выкрутите винты и снимите крышку гнезда.

Задняя панель устройства

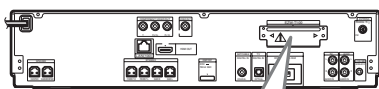

Крышка гнезда



Примечание

- Выкрутите винты с крышки гнезда, отмеченные значком “Внимание”. Не выкручивайте другие винты.
- Крышка гнезда больше не понадобится, но ее следует сохранить.

2 Установите беспроводной передатчик.

Задняя панель устройства

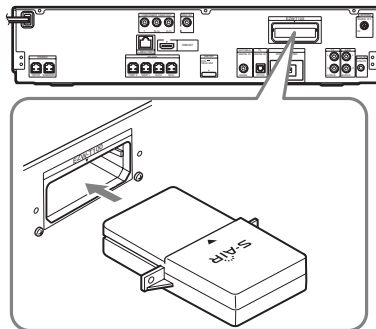

Примечание

- Установите беспроводной передатчик, направив логотип S-AIR вверх.
- Установите беспроводной передатчик, совместив метки ▼.
- Не вставляйте в разъем EZW-T100 ничего, кроме беспроводного передатчика.

3 Закрепите беспроводной передатчик теми же винтами.

Задняя панель устройства

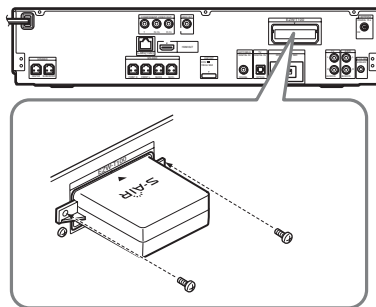

Примечание

- Не используйте другие винты для закрепления беспроводного передатчика.

Установка беспроводного трансивера в дополнительное устройство S-AIR

Для получения дополнительной информации об установке беспроводного трансивера в такое дополнительное устройство S-AIR, как усилитель объемного звучания или ресивер S-AIR, см. инструкции по эксплуатации дополнительного устройства S-AIR.

К сведению

• При изменении конфигурации S-AIR компания Sony рекомендует выполнять процедуру [Автокалибровка]. Для получения дополнительной информации см. раздел “Автоматическая калибровка соответствующих настроек” (стр. 79).

Осуществление передачи звука между устройством и дополнительным устройством S-AIR (установка идентификатора)

*Для усилителя объемного звучания
Для ресивера S-AIR*

Совместив идентификатор данного устройства и дополнительного устройства S-AIR, можно осуществить передачу звука.

Установка идентификатора устройства

- 1 Нажмите кнопку **I/⏻** на устройстве. Система включится.
- 2 Нажмите кнопку **SYSTEM MENU**.
- 3 Нажимайте кнопки **↑/↓**, пока на дисплее передней панели не появится индикация “S-AIR MENU”, затем нажмите **⊕** или **→**.

- 4 Нажимайте кнопки **↑/↓**, пока на дисплее передней панели не появится индикация “S-AIR ID”, затем нажмите **⊕** или **→**.

Примечание

• Если беспроводной передатчик не подключен к устройству, параметр “S-AIR ID” не удастся выбрать.

- 5 С помощью кнопок **↑/↓** выберите необходимый идентификатор.

Можно выбрать любой идентификатор (A, B или C).

- 6 Нажмите кнопку **⊕**.

Настройка выполнена.

- 7 Нажмите кнопку **SYSTEM MENU**.

Системное меню отключится.

- 8 Установите для дополнительного устройства S-AIR тот же идентификатор.

Передача звука устанавливается следующим образом (пример):



Установка идентификатора усилителя объемного звучания

См. инструкции по эксплуатации усилителя объемного звучания.

Установка идентификатора ресивера S-AIR

См. инструкции по эксплуатации ресивера S-AIR.

Использование нескольких основных устройств S-AIR

Можно использовать несколько основных устройств S-AIR, установив для каждого компонента свой идентификатор.



Прослушивание звука системы в другой комнате

Для ресивера S-AIR

Звук с системы можно прослушивать с помощью ресивера S-AIR. Ресивер S-AIR можно расположить в другой комнате, чтобы в ней можно было прослушивать звук с системы.

Для получения дополнительной информации о ресивере S-AIR см. инструкции по эксплуатации ресивера S-AIR.

- 1** Нажмите кнопку **SYSTEM MENU**.
- 2** Нажимайте кнопки **↑/↓**, пока на дисплее передней панели не появится индикация **“S-AIR MENU”**, затем нажмите **⊕** или **→**.
- 3** Нажимайте кнопки **↑/↓**, пока на дисплее передней панели не появится индикация **“S-AIR MODE”**, затем нажмите **⊕** или **→**.

Примечание

- Если беспроводной передатчик не подключен к устройству, параметр **“S-AIR MODE”** не удастся выбрать.

4 С помощью кнопок **↑/↓** выберите необходимое значение.

- **“PARTY”**: ресивер S-AIR выводит звук в соответствии с установленными функциями устройства.
- **“SEPARATE”**: можно установить необходимую функцию ресивера S-AIR, не изменяя при этом функцию самого устройства.

5 Нажмите кнопку **⊕**.

Настройка выполнена.

6 Нажмите кнопку **SYSTEM MENU**.

Системное меню отключится.

7 Выберите требуемую функцию ресивера S-AIR.

■ При установке функции **“PARTY”** функции ресивера S-AIR

последовательно меняются при нажатии кнопки **FUNCTION** на главном устройстве (стр. 39) или кнопки **S-AIR CH** на ресивере S-AIR.

■ При установке функции **“SEPARATE”**

Функции ресивера S-AIR меняются следующим образом при нажатии кнопки **S-AIR CH** на ресивере S-AIR.

“MAIN UNIT” → **“TUNER FM”** → **“DMPORT”** → **“AUDIO”** → ...

Для использования такой же функции, что и на устройстве, выберите параметр **“MAIN UNIT”**.

8 Отрегулируйте громкость на ресивере S-AIR.

Примечание

- При воспроизводимом звуке, отличном от 2-канального стереозвука, происходит декодирование мультисканального звука в 2-канальный.
- Звучание ресивера S-AIR может прерываться при работе с устройством.

Управление системой с помощью ресивера S-AIR

Можно управлять системой с ресивера S-AIR с помощью следующих кнопок.

Нажмите	Эксплуатация
▶, II, ■, ◀◀/▶▶	Соответствуют функциям кнопок пульта дистанционного управления и устройства.
S-AIR CH	Выбор другой функции системы.

Для получения дополнительной информации см. инструкцию по эксплуатации ресивера S-AIR.

Использование ресивера S-AIR при нахождении устройства в режиме ожидания

Для ресивера S-AIR

Если данное устройство находится в режиме ожидания, ресивер S-AIR можно использовать, установив для параметра “S-AIR STBY” значение “STBY ON”.

- 1 Нажмите кнопку SYSTEM MENU.
- 2 Нажимайте кнопки ↑/↓, пока на дисплее передней панели не появится индикация “S-AIR MENU”, затем нажмите ⊕ или →.
- 3 Нажимайте кнопки ↑/↓, пока на дисплее передней панели не появится индикация “S-AIR STBY”, затем нажмите ⊕ или →.

Примечание

- Если беспроводной передатчик не подключен к устройству, параметр “S-AIR STBY” не удастся выбрать.

- 4 С помощью кнопок ↑/↓ выберите необходимое значение.
 - “STBY ON”: использование ресивера S-AIR, когда устройство находится в режиме ожидания или включено. Возрастает

потребляемая мощность в режиме ожидания.

- “STBY OFF”: не удастся использовать ресивер S-AIR при нахождении устройства в режиме ожидания.

- 5 Нажмите кнопку ⊕.

Настройка выполнена.

- 6 Нажмите кнопку SYSTEM MENU.

Системное меню отключится.

Примечание

- В случае выключения системы, когда для параметра “S-AIR STBY” установлено значение “STBY ON”, индикатор “S-AIR” на дисплее передней панели мигает (при отсутствии передачи звука от устройства на ресивер S-AIR) или загорается (при осуществлении передачи звука от устройства на ресивер S-AIR).

Связывание устройства с конкретным дополнительным устройством S-AIR (Выполнение согласования)

Для усилителя объемного звучания Для ресивера S-AIR

Для осуществления передачи звука можно легко установить одинаковый идентификатор устройства и такого дополнительного устройства S-AIR, как усилитель объемного звучания или ресивер S-AIR. Тем не менее, при совпадении ID этой системы и системы соседей Вы можете услышать звук с системы соседей и наоборот. Чтобы этого избежать, можно связать данное устройство и конкретное дополнительное устройство S-AIR, выполнив согласование.

■ Перед выполнением согласования

Передача звука устанавливается с помощью идентификатора (пример).

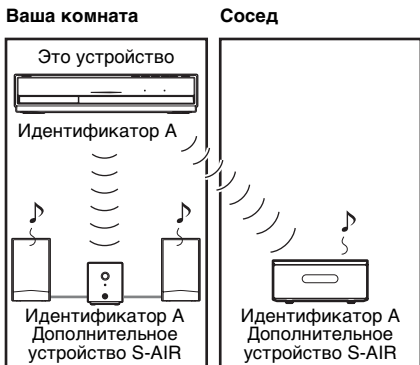

■ После выполнения согласования

Передача звука осуществляется только между устройством и дополнительным устройством S-AIR, для которых выполнено такое согласование.



Выполнение согласования

- 1** Расположите дополнительное устройство S-AIR, с которым требуется выполнить согласование, рядом с устройством.

Примечание

- Отсоедините наушники от усилителя объемного звучания (если они подключены).

- 2** Установите совпадающий идентификатор для устройства и дополнительного устройства S-AIR.

- Для получения информации об установке идентификатора устройства см. раздел “Установка идентификатора устройства” (стр. 70).
- Для получения дополнительной информации об установке идентификатора дополнительного устройства S-AIR см. инструкции по эксплуатации дополнительного устройства S-AIR.

- 3** Нажмите кнопку SYSTEM MENU.

- 4** Нажимайте кнопки \uparrow/\downarrow , пока на дисплее передней панели не появится индикация “S-AIR MENU”, затем нажмите \oplus или \rightarrow .

- 5** Нажимайте кнопки \uparrow/\downarrow , пока на дисплее передней панели не появится индикация “PAIRING”, затем нажмите \oplus или \rightarrow .

Примечание

- Если беспроводной передатчик не подключен к устройству, параметр “PAIRING” не удастся выбрать.

- 6** Нажимайте кнопку \uparrow/\downarrow , пока на дисплее передней панели не появится индикация “START”, затем нажмите кнопку \oplus .

Устройство начнет согласование, и на дисплее передней панели замигает индикатор “SEARCH”.

Чтобы отменить согласование, нажмите SYSTEM MENU.

- 7** Начните согласование дополнительного устройства S-AIR.

■ Для усилителя объемного звучания

Для включения усилителя объемного звучания нажмите на нем кнопку POWER, затем нажмите кнопку PAIRING на его задней панели.

Во время согласования будет мигать индикатор PAIRING на усилителе объемного звучания.

Если передача звука установлена, индикатор PAIRING усилителя объемного звучания станет красным и на дисплее передней панели будет попеременно отображаться индикация “PAIRING” и “COMPLETE”.

К сведению

- Для нажатия кнопки PAIRING на задней панели усилителя беспроводного звучания можно воспользоваться тонким инструментом, например скрепкой.

■ Для ресивера S-AIR

См. инструкции по эксплуатации ресивера S-AIR.

Если установлена передача звука, то на дисплее передней панели попеременно отображается индикация “PAIRING” и “COMPLETE”.

Примечание

- Выполните согласование во время выполнения шага 5. Если не выполнить этого, на дисплее передней панели будет попеременно отображаться индикация “PAIRING” и “INCOMPLETE”. Чтобы продолжить согласование, нажмите кнопку ⊕ и продолжите с шага 5. Чтобы отменить согласование, нажмите SYSTEM MENU.

8 Нажмите кнопку SYSTEM MENU.

Системное меню отключится.

Примечание

- При выполнении согласования на дисплее рядом с идентификатором появляется индикация “(PAIRING)” для выбора идентификатора.

Отмена согласования

Измените идентификатор устройства с помощью переключателя S-AIR ID. Если выбрать новый идентификатор, согласование будет отменено.

Проверка состояния S-AIR устройства

Можно проверить такие состояния S-AIR, как идентификатор S-AIR или информация согласования.

- 1 Нажмите кнопку SYSTEM MENU.**
- 2 Нажимайте кнопки ↑/↓, пока на дисплее передней панели не появится индикация “S-AIR MENU”, затем нажмите ⊕ или →.**
- 3 Нажимайте кнопки ↑/↓, пока на дисплее передней панели не появится индикация “S-AIR ID”, затем нажмите ⊕ или →.**

На дисплее передней панели отобразится идентификатор S-AIR устройства. Если устройство согласовано, рядом с идентификатором отобразится сообщение “(PAIRING)”.
- 4 Нажмите кнопку SYSTEM MENU.**

Системное меню отключится.

При нестабильной передаче звука

Для усилителя объемного звучания
Для ресивера S-AIR

При использовании нескольких беспроводных систем, работающих в диапазоне частот 2,4 ГГц, например LAN или Bluetooth адаптера, передача устройств S-AIR или других беспроводных систем может быть нестабильной. В этом случае передачу можно улучшить, изменив следующий параметр “RF CHANGE”.

- 1** Нажмите кнопку SYSTEM MENU.
- 2** Нажимайте кнопки ↑/↓, пока на дисплее передней панели не появится индикация “S-AIR MENU”, затем нажмите ⊕ или →.
- 3** Нажимайте кнопки ↑/↓, пока на дисплее передней панели не появится индикация “RF CHANGE”, затем нажмите ⊕ или →.

Примечание

- Если беспроводной передатчик не подключен к устройству, параметр “RF CHANGE” не удастся выбрать.

- 4** С помощью кнопок ↑/↓ выберите необходимое значение.
 - “AUTO”: обычно следует выбрать это значение. Система автоматически установит для параметра “RF CHANGE” значение “ON” или “OFF”.
 - “ON”: система осуществляет передачу звука, выполняя поиск наилучшего канала.
 - “OFF”: система осуществляет передачу звука на фиксированном канале.
- 5** Нажмите кнопку ⊕.
Настройка выполнена.
- 6** Нажмите кнопку SYSTEM MENU.
Системное меню отключится.

- 7** Если для параметра “RF CHANGE” установлено значение “OFF”, выберите идентификатор для наилучшей стабилизации передачи звука (стр. 70).

Примечание

- В большинстве случаев изменять эту настройку не требуется.
 - Если для параметра “RF CHANGE” установлено значение “OFF”, передачу звука между устройством и дополнительным устройством S-AIR можно осуществить по одному из следующих каналов.
 - S-AIR ID A: эквивалент канала для IEEE 802.11b/g канал 1
 - S-AIR ID B: эквивалент канала для IEEE 802.11b/g канал 6
 - S-AIR ID C: эквивалент канала для IEEE 802.11b/g канал 11
- Передачу можно улучшить, изменив канал передачи (частоту) других беспроводных систем. Для получения дополнительной информации см. инструкцию по эксплуатации других беспроводных систем.

Использование функции контроля по HDMI для “BRAVIA” Sync

Эта функция доступна только для телевизоров с функцией “BRAVIA” Sync. За счет подключения компонентов Sony, поддерживающих функцию Контроль по HDMI, с помощью кабеля HDMI, работа упрощается следующим образом:

- Режим кинотеатра (стр. 77)
- Воспроизведение одним нажатием (стр. 77)
- Выключение системы (стр. 78)
- Ограничение громкости (стр. 78)
- Управление звуковым сигналом системы (стр. 78)
- Отслеживание языка (стр. 78)

Функция Контроль по HDMI является общим стандартом для функции управления, используемым CEC (Consumer Electronics Control) для HDMI (High-Definition Multimedia Interface).

Функция Контроль по HDMI не работает в следующих случаях:

- При подключении к этой системе компонента, не совместимого с функцией Контроль по HDMI.
- Отсутствие на компоненте гнезда HDMI.

Для удобства управления телевизором на пульте дистанционного управления системой расположены такие кнопки, как THEATRE, ONE-TOUCH PLAY, TV I/⏻. Для получения дополнительной информации см. раздел “Управление телевизором с помощью прилагаемого пульта дистанционного управления”

(стр. 83) и инструкции по эксплуатации телевизора.

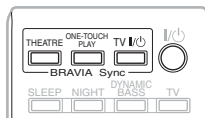

Примечание

- В зависимости от подключенного компонента функция Контроль по HDMI может не работать. См. инструкции по эксплуатации, прилагаемые к компоненту.
- Функция Контроль по HDMI может не работать при подключении компонентов третьих фирм (не Sony), даже если эти компоненты совместимы с функцией Контроль по HDMI.

Подготовка к использованию функции Контроль по HDMI

(Контроль по HDMI - Быстрая настройка)

Эта система совместима с функцией Контроль по HDMI - Быстрая настройка. Если телевизор совместим с функцией быстрой настройки контроля по HDMI, можно настроить функцию системы [Контроль по HDMI] автоматически, выполнив настройку телевизора. Для получения дополнительной информации см. инструкции по эксплуатации телевизора.

Если телевизор не совместим с функцией Контроль по HDMI - Быстрая настройка, настройте функцию Контроль по HDMI системы и телевизора вручную.

Примечание

- Для получения дополнительной информации о настройке телевизора см. инструкции по его эксплуатации.

- 1** Убедитесь, что система подключена к телевизору с помощью кабеля HDMI.
- 2** Включите телевизор и нажмите кнопку I/⏻ для включения системы.

3 Переключите селектор входного сигнала на телевизоре, чтобы сигнал с входа HDMI системы появился на экране телевизора.

4 Настройте функцию Контроль по HDMI системы и телевизора.

Функция контроля по HDMI будет включена одновременно для системы и телевизора.

Ручное включение и выключение функции [Контроль по HDMI] системы

1 Нажмите кнопку HOME.

На экране телевизора появится главное меню.

2 С помощью кнопок ←/→ выберите значение  [Установка].

3 С помощью кнопок ↑/↓ выберите пункт [Настройки HDMI] и нажмите кнопку .

Появятся параметры для элемента [Настройки HDMI].

4 Нажимая кнопки ↑/↓, выберите пункт [Контроль по HDMI] и нажмите кнопку .

5 С помощью кнопок ↑/↓ выберите установку и нажмите кнопку .

- [Вкл]: включено.
- [Выкл]: выключено.

Примечание

• Во время настройки для системы функции контроля по HDMI функция управления звуковым сигналом системы не активна.

К сведению

• По умолчанию для функции контроля по HDMI установлено значение [Вкл].

Использование режима кинотеатра

(Режим кинотеатра)

Если используемый телевизор совместим с режимом кинотеатра, после нажатия кнопки THEATRE можно автоматически достичь оптимального качества изображения и звучания для просмотра фильмов, а звук будет выводиться через динамики системы. Кроме этого, в настройках телевизора автоматически будет выбран режим кинотеатра.

Просмотр диска BD/DVD одним нажатием кнопки

(Воспроизведение одним нажатием)

При нажатии кнопки ONE-TOUCH PLAY телевизор включится и автоматически перейдет в режим селектора входного сигнала BD/DVD, а система начнет воспроизведение. Кроме этого, при установке диска будет задействована функция воспроизведения одним нажатием. Если функция воспроизведения одним нажатием не запустится (если установленный диск не поддерживает функцию автоматического воспроизведения), нажмите кнопку  или ONE-TOUCH PLAY.

Будут выполнены следующие функции системы и телевизора.

Эта система	Телевизор
Включение. (Если еще не было включено.)	Включение. (Если еще не было включено.)
↓	↓
Переключение на функцию "BD/DVD".	Переключение на вход HDMI.
↓	↓
Начало воспроизведения диска и вывода звука.	Установка минимального значения громкости. (Управление звуковым сигналом системы)

Выключение системы, синхронизированной с телевизором

(Выключение системы)

При выключении телевизора с помощью кнопки POWER на пульте дистанционного управления телевизора или кнопки TV I/⏻ на пульте дистанционного управления этой системы система автоматически отключается.

Примечание

- Перед использованием функции выключения системы настройте ее для питания телевизора. Для получения дополнительной информации см. инструкции по эксплуатации телевизора.
- В зависимости от состояния может не произойти автоматического включения системы или подключенных компонентов. Для получения дополнительной информации см. инструкции по эксплуатации, поставляемые с подключенными компонентами.

Воспроизведение звука телевизора через динамики системы

(Управление звуковым сигналом системы)

На системе можно воспроизвести звук телевизора, выполнив простые действия. Для использования этой функции подключите систему к телевизору с помощью аудиокабеля и кабеля HDMI (стр. 26).

Воспользуйтесь функцией Управления звуковым сигналом системы следующим образом:

- С помощью простой операции можно воспроизводить звук с телевизора, используя динамики системы. Для получения дополнительной информации см. инструкции по эксплуатации телевизора.

- Если система включена, звук с телевизора будет выводиться с помощью динамиков системы.
- При выведении звука через динамики системы можно регулировать уровень громкости или выключать звук, используя пульт дистанционного управления телевизора.

Примечание

- Если телевизор работает в режиме PAP (картинка и картинка), функция Управления звуковым сигналом системы будет недоступна. При выходе телевизора из режима PAP способ вывода телевизора возвращается к способу, использовавшемуся перед включением режима PAP.

Установка максимального уровня громкости системы

(Ограничение громкости)

При изменении способа вывода сигнала с телевизора на систему динамиков в меню телевизора или с помощью нажатия кнопки THEATRE в зависимости от уровня громкости системы может выводиться громкий звук. Этого можно избежать, ограничив максимальный уровень громкости. Для получения дополнительной информации см. раздел [Ограничение громкости] (стр. 98).

Переключение языка дисплея на экране телевизора

(Отслеживание языка)

При переключении языка дисплея на экране телевизора язык дисплея системы также переключается после ее выключения и включения.

Автоматическая калибровка соответствующих настроек

[Автокалибровка]

D. S. A. C. (Автокалибровка режима Цифровое кино) – параметры объемного звучания настраиваются автоматически.

Примечание

• После запуска процедуры [Автокалибровка] система выдаст громкий тестовый звук. Громкость уменьшить не удастся. Не забывайте о воздействии громкого звука на детей и соседей.

- 1 Нажмите кнопку HOME.**
На экране телевизора появится главное меню.
- 2 С помощью кнопок </> выберите значение [Установка].**
- 3 С помощью кнопок ↑/↓ выберите [Аудионастройки] и нажмите кнопку ⊕.**
- 4 Нажимая кнопки ↑/↓, выберите пункт [Автокалибровка] и нажмите кнопку ⊕.**

Появится запрос подтверждения выполнения функции [Автокалибровка].

- 5 Подсоедините калибровочный микрофон к гнезду A.CAL MIC на задней панели.**
Установите калибровочный микрофон на уровне уха на штативе и т.п. (приобретается дополнительно). Все динамики должны быть обращены к калибровочному микрофону, причем между ними не должно быть никаких препятствий.



- 6 Выберите пункт [Пуск] с помощью кнопку ↑/↓.**
Для отмены выберите [Отмена].
- 7 Нажмите кнопку ⊕.**

Будет запущена функция [Автокалибровка].

Система автоматически выполнит настройку динамиков.

Во время проведения замера следует соблюдать тишину.

Примечание

- Перед выполнением операции [Автокалибровка] убедитесь, что усилитель объемного звучания включен, затем установите его в подходящее место. В случае установки усилителя объемного звучания в неподходящее место, например в другую комнату, калибровка будет выполнена неправильно.
- При использовании комплекта беспроводных динамиков объемного звучания (WANT-SBP1, приобретается дополнительно) в качестве задних динамиков объемного звучания (стр. 18), установите динамики в подходящем месте

и включите усилитель объемного звучания.

- После запуска функции [Автокалибровка] раздастся громкий тестовый звук. Громкость уменьшить не удастся. Не забывайте о воздействии громкого звука на детей и соседей.

8 Подтвердите результаты функции [Автокалибровка].

На экране телевизора отобразятся результаты. Нажмите ←/→, чтобы сменить страницу. На первой странице показаны расстояния между динамиками. На второй странице показаны уровни громкости динамиков.

Примечание

- Если провести замер не удалось, выполните указания, содержащиеся в сообщении, а затем повторите выполнение функции [Автокалибровка].

9 С помощью кнопок ↑/↓ выберите [OK] или [Отмена] и нажмите кнопку ⊕.

■ Замер выполнен.

Отсоедините калибровочный микрофон и выберите [OK]. Результат будет применен.

■ Замер не выполнен.

Выполните инструкцию, содержащуюся в сообщении, затем выберите [OK] для повторения процедуры.

Примечание

- В ходе выполнения автокалибровки не выполняйте следующие действия:
 - Не выключайте питание.
 - Не нажимайте никакие кнопки.
 - Не изменяйте уровень громкости.
 - Не выбирайте другую функцию.
 - Не меняйте диск.
 - Не вставляйте и не извлекайте диск.
 - Не подключайте к усилителю объемного звучания наушники.
 - Не отсоединяйте калибровочный микрофон.

Настройка динамиков

[Установки акустической системы]

Для получения наилучшего эффекта объемного звучания укажите подключение динамиков, а также расстояние от них до слушателя. Затем воспользуйтесь тестовым сигналом для настройки одинакового уровня и баланса всех динамиков.

1 Нажмите кнопку HOME.

На экране телевизора появится главное меню.

2 С помощью кнопок ←/→ выберите значение [Установка].

3 С помощью кнопок ↑/↓ выберите [Аудионастройка] и нажмите кнопку ⊕.

4 С помощью кнопок ↑/↓ выберите [Установки акустической системы] и нажмите кнопку ⊕.

Появится дисплей [Установки акустической системы].

5 С помощью кнопок ↑/↓ выберите элемент и нажмите кнопку ⊕.

Выполните следующие настройки.

■ [Соединение]

Если не подключены центральный динамик или динамики объемного звучания, установите соответствующие параметры для элементов [Центральная] и [Окруж. звука]. Так как настройки для передних динамиков и сабвуфера являются фиксированными, их не удастся изменить.

При использовании комплекта беспроводных динамиков объемного звучания (WANт-SBP1, приобретается дополнительно) в качестве задних динамиков объемного звучания (стр. 18) см. также [Задн.окруж.звук].

[Передняя]

[Да]

[Центральная]

[Да]: обычно следует выбрать это значение.

[Нет]: выберите это значение, если центральный динамик не используется.

[Окруж. звука]

[Да]: обычно следует выбрать это значение.

[Нет]: выберите это значение, если динамик объемного звучания не используется.

[Задн.окруж.звука]

[Да]: выберите это значение, если динамик объемного звучания используется.

[Нет]: выберите это значение, если задний динамик объемного звучания не используется.

[Сабвуфер]

[Да]

■ [Расстояние]

При перемещении динамиков настройте параметры расстояния (A) на основе нового расположения динамиков. Для этих параметров можно установить значения от 0,0 до 7,0 метра.

Динамики на рисунке имеют следующие обозначения:

- ① Центральный динамик
- ② Передний левый динамик (L)
- ③ Передний правый динамик (R)
- ④ Сабвуфер
- ⑤ Левый динамик объемного звучания (L)
- ⑥ Правый динамик объемного звучания (R)
- ⑦ Левый задний динамик объемного звучания (L) (приобретается дополнительно)
- ⑧ Правый задний динамик объемного звучания (R) (приобретается дополнительно)

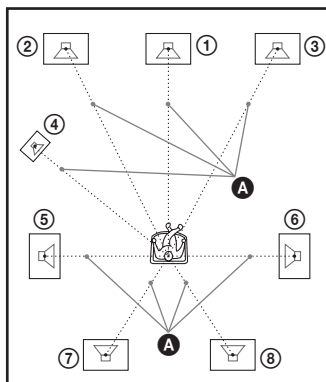

[Передняя Левая/Правая] 3,0 м: установите расстояние до передних динамиков.

[Центральная]* 3,0 м: установите расстояние до центрального динамика.

[Окруж. звука Левая/Правая]* 3,0 м: установите расстояние до динамиков объемного звучания.

[Задн.окруж.звука Левая/Правая]* 3,0 м: установите расстояние до задних динамиков объемного звучания.

[Сабвуфер] 3,0 м: установите расстояние до сабвуфера.

* Этот элемент появляется при установке значения [Да] для параметра [Соединение].

Примечание

- В зависимости от входного потока параметр [Расстояние] может не работать.

■ [Уровень]

Можно настроить уровень звука динамиков. Для этих параметров можно установить значения от -6,0 дБ до +6,0 дБ. Для упрощения регулировки установите для параметра [Тестовый сигнал] значение [Вкл].

[Передняя Левая/Правая] 0,0 дБ: установите уровень для переднего динамика.

[Центральная]* 0,0 дБ: установите уровень для центрального динамика.

[Окруж. звука Левая/Правая]* 0,0 дБ: установите уровень для динамика объемного звучания.

[Задн.окруж.звука Левая/Правая]* 0,0 дБ:
установите уровень для заднего динамика
объемного звучания.

[Сабвуфер] 0,0 дБ: установите уровень
для сабвуфера.

* Этот элемент появляется при установке
значения [Да] для параметра [Соединение].

■ [Тестовый сигнал]

Динамики будут воспроизводить
тестовый сигнал для регулировки
параметра [Уровень].

[Выкл]: тестовый сигнал не
воспроизводится через динамики.

[Вкл]: в момент регулировки уровня
тестовый сигнал воспроизводится по
очереди через каждый динамик. При
выборе одного из элементов меню
[Установки акустической системы]
тестовый сигнал звучит последовательно
из каждого динамика.

Настройте уровень звука следующим
образом.

- 1** Установите для параметра
[Тестовый сигнал] значение [Вкл].
- 2** С помощью кнопок \uparrow/\downarrow выберите
[Уровень] и нажмите кнопку \oplus .
- 3** С помощью кнопок \uparrow/\downarrow выберите
требуемый тип динамика, затем
нажмите кнопку \oplus .
- 4** Выберите левый или правый
динамик с помощью кнопки \leftarrow/\rightarrow ,
затем нажмите \uparrow/\downarrow , чтобы изменить
уровень.
- 5** Нажмите кнопку \oplus .
- 6** Повторите шаги с 3 по 5.
- 7** Нажмите кнопку RETURN.
Произойдет возврат к предыдущему
дисплею системы.
- 8** Нажимая кнопку \uparrow/\downarrow , выберите
[Тестовый сигнал], затем нажмите
кнопку \oplus .
- 9** Нажимая кнопки \uparrow/\downarrow , выберите
значение [Выкл] и нажмите кнопку
 \oplus .

Примечание

- Тестовые сигналы не выводятся через гнездо
HDMI OUT.

К сведению

- Чтобы выполнить одновременную настройку
громкости всех динамиков, нажмите $\triangleleft +/-$.

Управление телевизором с помощью прилагаемого пульта дистанционного управления

Телевизором можно управлять с помощью прилагаемого пульта дистанционного управления, настроив сигнал дистанционного управления.

Примечание

- При замене батареек в пульте дистанционного управления для кодового номера может быть восстановлено значение по умолчанию (SONY). Установите нужный кодовый номер.

Подготовка пульта дистанционного управления для управления телевизором

Удерживая нажатой кнопку TV I/⏻, с помощью номерных кнопок введите код производителя телевизора (см. таблицу). Затем отпустите кнопку TV I/⏻.

Если код производителя установлен правильно, кнопка TV медленно мигнет дважды. Если установка выполнена с ошибками, кнопка TV быстро мигнет пять раз.

Кодовые номера управляемых телевизоров

Если указано более одного кодового номера, попробуйте вводить их по одному, пока не обнаружите подходящий для данного телевизора.

Производитель	Кодовый номер
SONY	501 (по умолчанию), 502
DAEWOO	506
EMERSON	567
FUNAI	548
GE	509
GOLDSTAR/LG	503, 517, 544, 568
GRUNDIG	533
HITACHI	514
ITT	521, 522
JVC	516
LOEWE	518
mitsubishi/ MGA	527
NEC	503
NOKIA	521, 522, 573, 575
PANASONIC	553, 572
PHILIPS	515, 518, 557, 570
PIONEER	526
RADIO SHACK	565
RCA/PROSCAN	510
SABA	530, 537, 558
SAMSUNG	515, 517, 544, 566, 569, 571, 574
SANYO	508, 545
SHARP	535, 565
TELEFUNKEN	547, 558
THOMSON	547, 549
TOSHIBA	541, 551
ZENITH	543

Управление телевизором с помощью пульта дистанционного управления

Управлять телевизором можно с помощью следующих кнопок. Чтобы использовать эти кнопки (кроме THEATRE, TV I/⏻, ⏮/⏭), установите для пульта дистанционного управления режим телевизора, нажав кнопку TV, чтобы она загорелась на 1 секунду. Чтобы выйти из режима телевизора, нажмите кнопку TV, чтобы индикатор TV мигнул 4 раза.

Примечание

- В режиме управления телевизором при нажатии любой из следующих кнопок загорается индикатор TV. (В зависимости от настроек производителя некоторые из кнопок могут не работать, и индикатор TV не будет загораться.)
- При нажатии других кнопок, отличных от приведенных ниже, если пульт находится в режиме управления телевизором, индикатор TV мигнет четыре раза, и пульт автоматически выйдет из режима управления телевизором. Система будет выполнять действия, соответствующие нажимаемым кнопкам.
- При использовании некоторых моделей телевизоров, возможно, не удастся управлять ими или использовать некоторые кнопки.

С помощью кнопки	Можно
TV I/⏻	Включить или выключить телевизор.
THEATRE	Можно достичь оптимального качества изображения для просмотра фильмов.
⏮/⏭	Выбрать телевизор или другие устройства в качестве входного источника для телевизора. После нажатия кнопки ⏮ можно удерживать текущую текстовую страницу.
⏮ +/-	Регулировать громкость телевизора.

С помощью кнопки	Можно
PROG +/-, ⏮/⏭	Выбрать телевизионные каналы. Нажав ⏮, можно выбрать следующую (⏮) или предыдущую (⏭) текстовую страницу.
⏸	Временно выключить звук телевизора.
Номерные кнопки, -/--	Выбрать телевизионные каналы. После нажатия кнопки ⏮ можно выбрать текстовую страницу; для этого необходимо ввести трехзначный номер страницы.
HOME	Отобразить меню телевизора.
ANALOG	Установить аналоговый режим.
DIGITAL	Установить цифровой режим.
⏮/?	Отобразить информацию.
⏮	Получить доступ к тексту.
⏮	Отобразить цифровую электронную программу передач (ЭПП).
TOOLS	Отобразить рабочее меню для текущего дисплея.
RETURN	Вернуться к предыдущему каналу или уровню в меню телевизора.
⏮	Выбрать форматное соотношение подключенного телевизора.
⏮/⏭/⏮, ⊕	Выберите пункт меню.
Цветные кнопки (красный/зеленый/желтый/синий)	Выбрать параметры меню.

К сведению

- Эти кнопки имеют те же функции, что и кнопки на пульте дистанционного управления телевизора SONY. Для получения дополнительной информации см. инструкции по эксплуатации телевизора.

Использование таймера отключения

Можно задать автоматическое отключение системы в назначенное время, что позволит засыпать под музыку. Время до отключения задается шагами по 10 минут.

Нажмите кнопку SLEEP.

При каждом нажатии кнопки SLEEP индикация минут на дисплее (оставшееся время) изменяется интервалами по 10 минут.

После установки времени отключения на дисплее передней панели будет мигать индикация “SLEEP”.

Проверка оставшегося времени

Нажмите кнопку SLEEP один раз.

Для изменения оставшегося времени

Нажимая кнопку SLEEP, выберите нужное время.

Установка времени отключения в системном меню

- 1** Нажмите кнопку SYSTEM MENU.
- 2** Нажимайте кнопки \uparrow/\downarrow , пока на дисплее передней панели не появится индикация “SLEEP MENU”, затем нажмите \oplus или \rightarrow .

- 3** Нажмите кнопку \uparrow/\downarrow для выбора значения.

Индикация минут на дисплее (оставшееся время) изменяется интервалами по 10 минут.

К сведению

- С помощью номерных кнопок можно ввести нужное оставшееся время. В этом случае время до отключения задается шагами по 1 минуте.

- 4** Нажмите кнопку \oplus .

Настройка выполнена и на дисплее передней панели мигает индикация “SLEEP”.

- 5** Нажмите кнопку SYSTEM MENU. Системное меню отключится.

Изменение яркости дисплея передней панели

Яркость дисплея передней панели может быть установлена на один из 2 уровней.

- 1** Нажмите кнопку **SYSTEM MENU**.
- 2** Нажимайте кнопки **↑/↓**, пока на дисплее передней панели не появится индикация **“DISP MENU”**, затем нажмите **⊕** или **→**.
- 3** Нажимайте кнопки **↑/↓**, пока на дисплее передней панели не появится индикация **“DIMMER”**, затем нажмите **⊕** или **→**.
- 4** Нажмите кнопку **↑/↓** для выбора уровня яркости дисплея передней панели.
 - **“DIMMER OFF”**: Яркий.
 - **“DIMMER ON”**: Темный.
- 5** Нажмите кнопку **⊕**.
Настройка выполнена.
- 6** Нажмите кнопку **SYSTEM MENU**.
Системное меню отключится.

Блокировка кнопок устройства

(Ограничение доступа для детей)

Кнопки на корпусе устройства (кроме **I/⏻**) можно заблокировать во избежание ложного срабатывания функций устройства, например из-за детского баловства (функция ограничения доступа для детей).

Нажмите и удерживайте кнопку **■ на устройстве не менее 5 секунд.**

На дисплее передней панели появится индикация **“CHILD LOCK”** и **“ON”**.
Функция ограничения доступа для детей будет включена, и кнопки устройства заблокируются. (Можно управлять системой с помощью пульта дистанционного управления.)
Для отмены нажмите и удерживайте кнопку **■** более 5 секунд, чтобы на дисплее передней панели появилась индикация **“CHILD LOCK”** и **“OFF”**.

Примечание

- При попытке управления устройством с помощью кнопок на корпусе при включенной функции ограничения доступа для детей на дисплее передней панели появится индикация **“CHILD LOCK”**.

0 режиме демонстрации

Режим демонстрации на дисплее передней панели можно включить и выключить в режиме ожидания.

- 1 Нажмите кнопку SYSTEM MENU.**
- 2 Нажимайте кнопки ↑/↓, пока на дисплее передней панели не появится индикация “DISP MENU”, затем нажмите ⊕ или →.**
- 3 Нажимайте кнопки ↑/↓, пока на дисплее передней панели не появится индикация “DEMO”, затем нажмите ⊕ или →.**
- 4 Нажмите кнопку ↑/↓ для выбора значения.**
 - “DEMO ON”: включен.
 - “DEMO OFF”: отключен.

Настройка по умолчанию зависит от области.
- 5 Нажмите кнопку ⊕.**

Настройка выполнена.
- 6 Нажмите кнопку SYSTEM MENU.**

Системное меню отключится.

К сведению

- Если приобретается новая система или настройки системы имеют заводские значения по умолчанию (стр. 103), то демонстрацию можно выключить нажатием кнопки I/⏻ на пульте дистанционного управления.

Энергосбережение в режиме ожидания

Проверьте настройку следующих параметров.

- Для параметра [Контроль по HDMI] установлено значение [Выкл] (стр. 76).
- Для параметра “S-AIR STBY” установлено значение “STBY OFF” (стр. 72).
- Для параметра “DEMO” установлено значение “DEMO OFF” (стр. 87).
- Для параметра [Режим ожидания] установлено значение [Обычное] (стр. 99).

Использование дисплея настроек

Можно выполнить различные настройки таких элементов, как изображение и звук. При необходимости изменения настроек системы в главном меню выберите пункт  (Установка).

Примечание

- Параметры воспроизведения, которые записаны на диске, имеют больший приоритет по сравнению с параметрами дисплея настройки. Кроме того, могут работать не все описанные функции.

1 Нажмите кнопку HOME.

На экране телевизора появится главное меню.

2 С помощью кнопок ←/→ выберите значение [Установка].



3 С помощью кнопок ↑/↓ выберите значок категории настроек, которые требуется изменить, и нажмите кнопку .

Пример: [Видеонастройки]

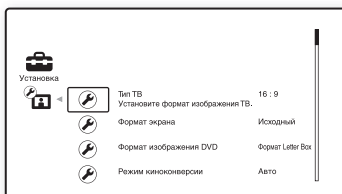

Можно настроить следующие параметры.

Значок	Описание
	[Обновление через сеть] (стр. 89) Обновление программного обеспечения системы.
	[Видеонастройки] (стр. 91) Выполняется настройка видео в соответствии с типом подключенных гнезд.
	[Аудионастройки] (стр. 94) Выполняется настройка аудио в соответствии с типом подключенных гнезд.
	[Установки просмотра диска BD/DVD] (стр. 95) Выполняется подробная настройка воспроизведения дисков BD/DVD.
	[Фотонастройки] (стр. 98) Выполняется настройка функции фотоаппарата.
	[Настройки HDMI] (стр. 98) Выполняется настройка HDMI.
	[Системные настройки] (стр. 99) Выполняется настройка системы.
	[Сетевые настройки] (стр. 100) Выполняются подробные настройки для подключения к Интернету и работы в сети.
	[Упрощенная настройка] (стр. 102) Повторно выполняется быстрая настройка для установки основных параметров.
	[Переустановка] (стр. 102) Устанавливаются заводские настройки системы.

4 С помощью кнопок \uparrow/\downarrow выберите элемент и нажмите кнопку \oplus .

Появятся возможные параметры выбранного элемента.

Пример: [Тип ТВ]

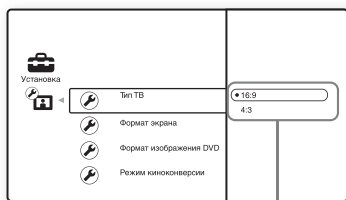

Параметры

5 С помощью кнопок \uparrow/\downarrow выберите установку и нажмите кнопку \oplus .

Установка выбрана, настройка завершена.

Появятся возможные параметры выбранного элемента.

Пример: [4:3]

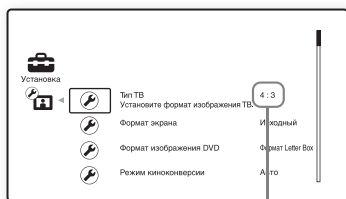

Выбранный параметр

[Обновление через сеть]

Можно обновить и улучшить функции системы.

Дополнительные сведения об обновлении функций см. на веб-сайте:

Для покупателей в Европе и России
<http://support.sony-europe.com/>

Для покупателей в Азии и Австралии
<http://www.sony-asia.com/support>

Для покупателей в Латинской Америке
<http://esupport.sony.com>

Примечание

- Не отсоединяйте кабель питания переменного тока и сетевой кабель во время загрузки и обновления программного обеспечения.
- Во время обновления не удастся выполнить какие-либо действия с системой, включая открывание лотка для диска.
- Время загрузки может отличаться в зависимости от поставщика услуг сервера и состояния линии.
- При появлении сообщения об ошибке соединения с сетью проверьте сетевые подключения, выбрав команду [Сетевая диагностика] в параметрах [Настройки Интернет] меню [Сетевые настройки] (стр. 100).

К сведению

- Счетчик “UPDATE */9” (“*” обозначает этап обновления) на дисплее передней панели также обозначает стадию обновления.
- Проверить текущую версию программного обеспечения можно, выбрав пункт [Системная информация] в меню [Системные настройки] (стр. 99).
- Настройки параметра [Установка] сохраняются после обновления.
- Если для параметра [Уведомление об обновлении ПО] установлено значение [Вкл] (по умолчанию), система будет сообщать о доступных новых версиях программного обеспечения (стр. 99).

Обновление программного обеспечения системы через сетевое подключение

- 1** С помощью кнопок \uparrow/\downarrow выберите [Обновление через сеть] и нажмите кнопку \oplus .
Устройство начнет подключение к сети, и отобразится запрос подтверждения.
- 2** С помощью кнопок \leftarrow/\rightarrow выберите [OK], затем нажмите кнопку \oplus .
Устройство автоматически начнет загрузку, а затем обновление программного обеспечения.
После завершения обновления на дисплее передней панели в течение 5 секунд отображается индикация “COMPLETE”, а затем система автоматически выключается.
- 3** Нажмите кнопку I/power для включения системы.
Система запустится с обновленным программным обеспечением.

Обновление программного обеспечения системы с помощью функции обновления с диска

Можно обновить и улучшить функции системы с помощью диска с обновлениями, который можно приобрести у дилера фирмы Sony или в местном сервисном центре фирмы Sony.

- 1** Вставьте диск с обновлениями.
Появится экран с запросом подтверждения.
- 2** Выберите [OK] и нажмите \oplus .
Начнется обновление программного обеспечения.
После завершения обновления на дисплее передней панели в течение 5 секунд отображается индикация “COMPLETE”, а затем система автоматически выключается.
- 3** Нажмите кнопку I/power для включения системы.
Система запустится с обновленным программным обеспечением.
- 4** Нажмите кнопку \blacktriangle , чтобы извлечь диск.



[Видеонастройки]

Можно выполнить настройку видео в соответствии с типом подключенных гнезд.

■ [Тип ТВ]

Можно выбрать форматное соотношение подключенного телевизора.

[16:9]: выберите этот параметр при подключении широкоэкранный телевизора или телевизора с функцией широкоформатного режима.

[4:3]: выберите этот параметр при подключении телевизора с форматным соотношением сторон 4:3 без функции широкоформатного режима.

■ [Формат экрана]

Можно выбрать конфигурацию дисплея для просмотра изображений с форматным соотношением 4:3 на широкоэкранном телевизоре с соотношением 16:9.

[Исходный]: выберите этот параметр при подключении телевизора с функцией широкоформатного режима.

Изображение с форматным соотношением 4:3 отображается в форматном соотношении 16:9 даже на широкоэкранный телевизор.

[Фикс. формат изобр.]: размер изображения изменяется в соответствии с размером экрана, при этом сохраняется исходное форматное соотношение.

■ [Формат изображения DVD]

Можно выбрать конфигурацию дисплея для воспроизведения изображений с форматным соотношением 16:9 на экране телевизора 4:3 (доступно, если для параметра [Тип ТВ] установлено значение [4:3], а для параметра [Формат экрана] – значение [Фикс. формат изобр.]).

[Формат Letter Box]: отображается широкоэкранный изображение с черными полосами в верхней и нижней частях экрана.



[Формат Pan & Scan]: изображение заполняет весь экран по высоте, края изображения сбоку обрезаются.



■ [Режим киноконверсии]

Можно выбрать способ преобразования видео для сигналов 480p/576p, 720p, 1080i или 1080p*, поступающих с гнезда HDMI OUT или с гнезда COMPONENT VIDEO OUT.

* Только для HDMI

[Авто]: обычно следует выбрать это значение. Устройство автоматически определяет тип видеоматериала (видео или кинопрограмма) и выбирает подходящий способ преобразования.

[Видео]: способ преобразования, подходящий для видеопрограмм, установлен всегда независимо от типа материала.

■ [Выходной видеоформат]

Можно выбрать тип гнезда для вывода видеосигналов. Для получения дополнительной информации см. раздел “Выходное разрешение видеосигнала” (стр. 119).

1 С помощью кнопок \uparrow/\downarrow выберите тип гнезда для вывода видеосигналов, а затем нажмите кнопку \oplus .

Примечание

- При одновременном подключении гнезда HDMI OUT и других гнезд для вывода видеосигнала выберите пункт [Компонентный видеосигнал].

[Способ подключения ТВ]

[HDMI]: вывод сигналов от гнезда HDMI OUT в соответствии с настройками параметра [Разрешение HDMI], описанными далее.

[Компонентный видеосигнал]: вывод сигналов от гнезд COMPONENT VIDEO OUT в соответствии с настройками параметра [Разрешение компонентного сигнала], описанными далее.

[Видео]: система выводит видеосигналы через гнездо VIDEO OUT.

2

(При выборе параметра [HDMI] или [Компонентный видеосигнал])

Нажмите кнопку \uparrow/\downarrow , чтобы выбрать тип сигнала для гнезда HDMI OUT или гнезд COMPONENT VIDEO OUT, а затем нажмите кнопку \oplus .

При изменении выходного разрешения видеосигнала в течение 30 секунд выводится изображение в выбранном разрешении, затем появляется запрос подтверждения. Следуйте указаниям на экране.

При выводе видеосигналов с разрешением 720p/1080i/1080p на дисплее передней панели появится индикация “HD”.

Примечание

- Если изображение искажено или не появляется, подождите 30 секунд, не нажимая кнопки. На дисплее отобразится экран настройки разрешения.
- При выборе разрешения, которое не поддерживается, изображение на экран не выводится при нажатии любой кнопки в течение 30 секунд. В этом случае нажмите и удерживайте кнопки \blacktriangleright и \blacktriangle на устройстве не менее 5 секунд, чтобы установить самое низкое значение выходного разрешения.

- При одновременном подключении гнезда HDMI OUT и других гнезд для вывода видеосигнала, возможно, будет доступен только выходной видеосигнал с гнезда HDMI OUT, если выбран режим [Авто] или [1080p].

[Разрешение HDMI]/[Разрешение компонентного сигнала]

[Авто] (только для HDMI): обычно следует выбрать это значение.

Устройство выводит сигналы, начиная с самого высокого разрешения, поддерживаемого телевизором:

1080p > 1080i > 720p > 480p/576p > 480i/576i

Если предложенный формат изображения неудовлетворителен, выберите другие настройки, подходящие для телевизора.

[480i/576i]: вывод видеосигналов с разрешением 480i/576i.

[480p/576p]: вывод видеосигналов с разрешением 480p/576p.

[720p]: вывод видеосигналов с разрешением 720p.

[1080i]: вывод видеосигналов с разрешением 1080i.

[1080p] (только для HDMI): вывод видеосигналов с разрешением 1080p.

■ [Вывод BD-ROM 1080/24p]

При воспроизведении киноматериалов на диске BD-ROM можно вывести видеосигнал с разрешением 1920 × 1080p/24 Гц (720p/24 Гц или 1080p/24 Гц). Вывод видеосигнала 1920 × 1080p/24 Гц возможен только при соблюдении всех перечисленных далее условий.

- Подключен телевизор, поддерживающий сигналы 1080/24p, с помощью гнезда HDMI OUT.
- Для параметра [Выходной видеоформат] установлено значение [HDMI].
- Для параметра [Разрешение HDMI] установлено значение [Авто] или [1080p].

При выводе видеосигналов 1920 × 1080p/24 Гц загорается индикатор 24P.

[Авто]: вывод видеосигналов 1920 × 1080p/24 Гц только при подключении телевизора, поддерживающего сигналы 1080/24p, с помощью гнезда HDMI OUT.

[Вкл]: вывод видеосигналов 1920 × 1080p/24 Гц независимо от типа подключенного телевизора.

[Выкл]: выберите это значение, если подключенный телевизор не поддерживает видеосигналы 1080/24p.

Примечание

- Видеосигналы могут не выводиться, если для параметра [Вывод BD-ROM 1080/24p] установлено значение [Вкл].

■ [YCbCr/RGB (HDMI)]

Можно выполнить настройку цвета видеосигналов, поступающих от гнезда HDMI OUT. Выберите настройку, соответствующую типу подключенного телевизора.

[Авто]: автоматическое определение типа внешнего устройства и установка подходящих настроек цвета.

[YCbCr (4:2:2)]: вывод видеосигналов YCbCr 4:2:2.

[YCbCr (4:4:4)]: вывод видеосигналов YCbCr 4:4:4.

[RGB (16-235)]: выберите это значение при подключении устройства, оснащенного гнездом DVI, совместимым с функцией HDCP.

[RGB (0-255)]: выберите это значение при подключении устройства RGB (0-255).

■ [Выход x.v.Colour]

Включение и отключение отправки сведений xvYCC на подключенный телевизор.

При выводе видеосигналов, совместимых с функцией xvYCC, на телевизоре, поддерживающем формат x.v.Colour, цвета объектов воспроизводятся с большей естественностью и реалистичностью.

[Авто]: обычно следует выбрать это значение.

[Выкл]: выберите это значение, если изображение нестабильно или цвета выглядят неестественными.

■ [Режим паузы] (только диски BD/DVD VIDEO/DVD-R/DVD-RW)

Можно выбрать изображение в режиме паузы.

[Авто]: изображение, содержащее быстро движущиеся объекты, выводится без дрожания. Обычно выбирается это положение.

[Кадр]: изображение, содержащее объекты, не совершающие быстрых движений, выводится с высоким разрешением.



[Аудионастройки]

Можно выполнить настройки аудио.

■ [Аудионастройка диска BD]

Можно включить или отключить режим смешивания интерактивного аудиосигнала и вспомогательного аудиосигнала (комментарий) при воспроизведении диска BD, содержащего такие аудиосигналы.

[Микширование]: вывод аудиосигнала, полученного путем смешивания интерактивного и вспомогательного аудиосигналов с основным аудиосигналом.

[Непосредственно]: вывод только основного аудиосигнала.

■ [Звук DRC] (только диски BD/DVD VIDEO)

Можно сжать динамический диапазон звуковой дорожки. Функция [Звук DRC] удобна при просмотре фильмов с малой громкостью в позднее время.

[Авто]: воспроизведение выполняется в динамическом диапазоне, определяемом диском (только диски BD-ROM).

[Выкл]: динамический диапазон не сжимается.

[Вкл]: система воспроизводит звуковую дорожку с динамическим диапазоном, определенным инженером звукозаписи.

■ [Понижение - TV]

При воспроизведении звука с компонента, подключенного к гнездам TV (AUDIO IN L/R), могут возникать искажения. Для устранения искажений уменьшите уровень мощности входного сигнала устройства. Это не является неисправностью и зависит от типа подключенного компонента.

[Вкл]: уровень входного сигнала понижается. Уровень выходного сигнала изменен.

[Выкл]: нормальный уровень входного сигнала.

■ [Понижение - AUDIO]

При воспроизведении звука с компонента, подключенного к гнездам AUDIO (AUDIO IN L/R), могут возникать искажения. Для устранения искажений уменьшите уровень мощности входного сигнала устройства. Это не является неисправностью и зависит от типа подключенного компонента.

[Вкл]: уровень входного сигнала понижается. Уровень выходного сигнала изменен.

[Выкл]: нормальный уровень входного сигнала.

■ [Аудиовыход BD/DVD]

Система не поддерживает вывод многоканального звука одновременно через гнездо HDMI OUT и динамики системы. Можно выбирать метод вывода.

[Только динамики]: вывод многоканального звука только через динамики системы.

[Приор. динамика]: вывод многоканального звука через динамики системы, а 2-канальных линейных сигналов PCM – через гнездо HDMI OUT. [Приоритет HDMI]: вывод 2-канального стереозвука через динамики системы и включение вывода звука через гнездо HDMI OUT. Формат выводимого через гнездо HDMI OUT звука зависит от подключенного компонента.

Примечание

- При установке для параметра [Аудиовыход BD/DVD] значения [Приоритет HDMI] на экране телевизора отобразится сообщение с подтверждением. С помощью кнопок ←/→ выберите [OK], чтобы завершить настройку.
- При установке для параметра [Аудиовыход BD/DVD] значения [Приоритет HDMI] функции SOUND MODE, DYNAMIC BASS, NIGHT, “TONE” и “DEC. MODE” будут отключены.

- При включении функции управления звуковым сигналом системы (стр. 78) изменение этих настроек, возможно, будет выполнено автоматически.

■ [Звуковой эффект]

Можно включить или выключить звуковые эффекты системы (SOUND MODE, DYNAMIC BASS, NIGHT, “TONE” и “DEC. MODE”).

[Вкл]: включение всех звуковых эффектов системы. Для верхнего предельного значения частоты дискретизации установлено значение 48 кГц.

[Выкл]: выключение звуковых эффектов. Выберите это значение, если верхний предел частоты дискретизации задавать не требуется.

■ [Установки акустической системы]

Для получения наилучшего эффекта объемного звучания настройте динамики. Для получения дополнительной информации см. раздел “Настройка динамиков” (стр. 80).

■ [Автокалибровка]

Можно автоматически выполнить калибровку соответствующих настроек. Для получения дополнительной информации см. раздел “Автоматическая калибровка соответствующих настроек” (стр. 79).



[Установки просмотра диска BD/DVD]

Можно выполнить подробную настройку воспроизведения дисков BD/DVD.

■ [Меню диска BD/DVD]

Можно выбрать язык меню по умолчанию для дисков BD-ROM или DVD VIDEO.

При выборе значения [Выберите код языка] появляется дисплей для ввода кода языка. Введите код требуемого языка, выбрав его в разделе “Перечень кодов языков” (стр. 123).

■ [Звук]

Можно выбрать язык дорожки по умолчанию для дисков BD-ROM или DVD VIDEO.

При выборе значения [Исходный] выбирается язык с учетом приоритета, установленного на диске.

При выборе значения [Выберите код языка] появляется дисплей для ввода кода языка. Введите код требуемого языка, выбрав его в разделе “Перечень кодов языков” (стр. 123).

■ [Субтитры]

Можно выбрать язык субтитров по умолчанию для дисков BD-ROM или DVD VIDEO.

При выборе значения [Выберите код языка] появляется дисплей для ввода кода языка. Введите код требуемого языка, выбрав его в разделе “Перечень кодов языков” (стр. 123).

■ [Родительский контроль диска BD]

Воспроизведение некоторых дисков BD-ROM может быть ограничено по возрасту зрителей. Сцены можно заблокировать или заменить на другие сцены.

- 1** Введите 4-значный пароль, используя номерные кнопки.
- 2** Нажимая кнопки \uparrow/\downarrow , выберите значение [OK] и нажмите кнопку \oplus .
- 3** С помощью кнопок \uparrow/\downarrow выберите возрастное ограничение и нажмите кнопку \oplus .

Чем меньше значение, тем строже ограничение.

При выборе значения [Выб. огранич. по возрасту] можно ввести возраст от [0] до [255] с помощью кнопок $\leftarrow/\uparrow/\downarrow/\rightarrow$ и номерных кнопок.

Отмена установок родительского контроля

Выберите значение [Ограничений нет].

Примечание

- Если Вы забыли пароль, перезагрузите систему (стр. 103) и установите новый пароль (см. раздел [Пароль] (стр. 97)).
- На этом устройстве нельзя ограничить воспроизведение дисков, которые не имеют функции родительского контроля.
- В зависимости от диска может потребоваться изменить уровень родительского контроля во время воспроизведения диска. В этом случае введите пароль, затем измените уровень.
- При выборе значения [255] в параметрах [Выб. огранич. по возрасту] установка родительского контроля отменяется.

К сведению

- Пароль можно изменить. См. раздел [Пароль] (стр. 97).

■ [Родительский контроль диска DVD]

Воспроизведение некоторых дисков DVD VIDEO может быть ограничено по предварительно определенному признаку, например по возрасту зрителей. Сцены можно заблокировать или заменить на другие сцены.

- 1** Введите 4-значный пароль, используя номерные кнопки.
- 2** Нажимая кнопки \uparrow/\downarrow , выберите значение [OK] и нажмите кнопку \oplus .
- 3** С помощью кнопок \uparrow/\downarrow выберите уровень и нажмите кнопку \oplus .

Чем меньше значение, тем строже ограничение.

Отмена установок родительского контроля

Выберите значение [Ограничений нет].

Примечание

- Если Вы забыли пароль, перезагрузите систему (стр. 103) и установите новый пароль (см. раздел [Пароль] (стр. 97)).
- На этом устройстве нельзя ограничить воспроизведение дисков, которые не имеют функции родительского контроля.
- В зависимости от диска может потребоваться изменить уровень родительского контроля во время воспроизведения диска. В этом случае введите пароль, затем измените уровень.

К сведению

- Пароль можно изменить. См. раздел [Пароль] (стр. 97).

■ [Код региона родит. контроля]

Воспроизведение некоторых дисков BD-ROM и DVD VIDEO может быть ограничено по географической зоне.

Сцены можно заблокировать или заменить на другие сцены.

- 1** Введите 4-значный пароль, используя номерные кнопки.
- 2** Нажимая кнопки \uparrow/\downarrow , выберите значение [OK] и нажмите кнопку \oplus .
- 3** С помощью кнопок \uparrow/\downarrow выберите ограничение по зоне и нажмите кнопку \oplus .

При выборе значения [Выбор кода региона] появляется дисплей для ввода кода региона. Введите код требуемого региона, выбрав его в разделе “Родительский контроль/Список кодов зон функций” (стр. 123).

Примечание

- Если Вы забыли пароль, перезагрузите систему (стр. 103) и установите новый пароль (см. раздел [Пароль] (стр. 97)).
- На этом устройстве нельзя ограничить воспроизведение дисков, которые не имеют функции родительского контроля.
- В зависимости от диска может потребоваться изменить уровень родительского контроля во время воспроизведения диска. В этом случае введите пароль, затем измените уровень.

К сведению

- Пароль можно изменить. См. раздел [Пароль] (стр. 97).

■ [Пароль]

Можно установить или изменить пароль для функции родительского контроля. С помощью пароля можно установить ограничения для воспроизведения дисков BD-ROM и DVD VIDEO. При необходимости можно разделить уровни ограничения для дисков BD-ROM и DVD VIDEO.

- 1** Введите 4-значный пароль, используя номерные кнопки.
- 2** Нажимая кнопки \uparrow/\downarrow , выберите значение [OK] и нажмите кнопку \oplus .

Смена пароля

- 1** После шага 1 введите 4-значный пароль, используя номерные кнопки.
- 2** Нажимая кнопки \uparrow/\downarrow , выберите значение [OK] и нажмите кнопку \oplus .
- 3** Введите новый пароль, используя номерные кнопки.
- 4** Нажимая кнопки \uparrow/\downarrow , выберите значение [OK] и нажмите кнопку \oplus .

■ [Слой воспроизв. гибридного диска]

При воспроизведении гибридного диска можно выбрать приоритет слоя. Для изменения этих настроек выключите систему и снова включите ее.

[Диск BD]: воспроизведение слоя BD.

[Диск DVD/CD]: воспроизведение слоя DVD или компакт-диска.

■ [Интернет-соединение диска BD]

Можно выбрать, необходимо ли разрешить Интернет-соединения, используя содержимое воспроизводимого диска BD (в режиме BDMV). При использовании этой функции необходимо установить соединение с сетью и выполнить соответствующие настройки (стр. 100).

[Разрешить]: обычно следует выбрать это значение.

[Не разрешать]: запрещение Интернет-соединений.

[Фотонастройки]

Можно выполнить настройки функции фотоаппарата.

■ [Скорость слайд-шоу]

Можно изменить скорость демонстрации слайдов.

[Ускоренное]: быстрая смена фотографий.

[Обычное]: обычная скорость смены фотографий.

[Медленное]: медленная смена фотографий.

[Настройки HDMI]

Можно выполнить настройки HDMI.

■ [Контроль по HDMI]

Можно включить или выключить функцию [Контроль по HDMI]. Для получения дополнительной информации см. раздел “Использование функции контроля по HDMI для “BRAVIA” Sync” (стр. 76).

[Вкл]: включено. Можно совместно управлять компонентами, подключенными с помощью кабеля HDMI.

[Выкл]: выключено.

■ [Ограничение громкости]

При изменении способа вывода сигнала с телевизора на систему динамиков в меню телевизора или с помощью нажатия кнопки THEATRE активируется функция управления звуковым сигналом системы (стр. 78), и в зависимости от уровня громкости системы может выводиться громкий звук. Этого можно избежать, ограничив максимальный уровень громкости.

[Уровень3]: максимальный уровень громкости составляет 10.

[Уровень2]: максимальный уровень громкости составляет 15.

[Уровень1]: максимальный уровень громкости составляет 20.

[Выкл]: выключено.

Примечание

- Эта функция доступна только при подключении устройства к телевизору с помощью кабеля HDMI и установке для параметра [Контроль по HDMI] значения [Вкл].



[Системные настройки]

Можно выполнить настройки системы.

■ [Экранное меню]

Можно выбрать язык сообщений на экране.

■ [Режим ожидания]

Можно сократить время запуска при включении системы.

[Быстрый запуск]: сокращение времени выхода из режима ожидания. Можно быстро приступить к работе с системой после ее включения.

[Обычное]: настройка по умолчанию.

Примечание

- Если для параметра [Режим ожидания] установлено значение [Быстрый запуск], потребление энергии будет выше, чем при установке для параметра [Режим ожидания] значения [Обычное].
-

■ [Автодисплей]

При изменении аудиорежимов или во время воспроизведения можно просмотреть информацию.

[Вкл]: автоматическое отображение информации на экране при изменении режима просмотра глав, режимов изображения, аудиосигналов и т. д.

[Выкл]: информация отображается только при нажатии кнопки  DISPLAY.

■ [Экранная заставка]

Заставка появляется, если система не используется в течение более 15 минут во время отображения экранного дисплея, например, главного меню, на экране телевизора. Заставка помогает предотвратить неисправность дисплея устройства (появление ореола).

[Вкл]: функция заставки включена.

[Выкл]: выключено.

■ [Уведомление об обновлении ПО]

Можно получать сообщения о доступных новых версиях программного обеспечения. При включении системы информация отображается на экране телевизора. При использовании этой функции необходимо установить соединение с сетью и выполнить соответствующие настройки (стр. 100).

[Вкл]: системное оповещение о доступных новых версиях программного обеспечения включено (стр. 89).

[Выкл]: выключено.

■ [Системная информация]

Можно просмотреть сведения о версии программного обеспечения и MAC-адрес системы.

[Сетевые настройки]

Можно выполнить подробные настройки для подключения к Интернету и работы в сети.

■ [Настройки Интернет]

Эти параметры требуются для подключения к Интернету с помощью сетевого кабеля. Укажите соответственные (буквенно-цифровые) значения для широкополосного маршрутизатора или маршрутизатора беспроводной сети. Параметры, которые необходимо настроить, зависят от поставщика услуг сети Интернет или модели маршрутизатора.

Дополнительную информацию см. в инструкции по эксплуатации, предоставленной поставщиком услуг сети Интернет, или прилагаемой к маршрутизатору.

1 Нажимая кнопки \uparrow/\downarrow , выберите значение [Получение IP-адреса] и нажмите кнопку \oplus .

2 С помощью кнопок \uparrow/\downarrow выберите элемент и нажмите кнопку \oplus .
[Использование DHCP]: выберите это значение, если поставщиком услуг сети Интернет предоставлены настройки сервера протокола динамического конфигурирования узла маршрутизатора (DHCP). Настройки сети, требуемые системой, будут выполнены автоматически.

При выборе для параметра [Автомат. получ. DNS-сервера] значения [Выкл] настройте следующие параметры.

- [DNS-сервер (первичный)]
- [DNS-сервер (вторичный)]

[Исп. статич. IP-адреса]: установка IP-адреса вручную в соответствии с используемой сетевой средой.

Настройте следующие параметры:

- [IP адрес]
- [Маска подсети]
- [Шлюз по умолчанию]
- [DNS-сервер (первичный)]
- [DNS-сервер (вторичный)]

Примечание

• При установке адресов [DNS-сервер (первичный)]/[DNS-сервер (вторичный)] вручную необходимо указать адрес [DNS-сервер (первичный)]. В противном случае настройки параметров [Настройки Интернет] будут выполнены неправильно.

3 Если в сети поставщика услуг сети Интернет используются специальные настройки прокси-сервера, с помощью кнопок \uparrow/\downarrow выберите пункт [Установки прокси-сервера] и нажмите кнопку \oplus .

Появится дисплей [Установки прокси-сервера].

Если особые настройки прокси-сервера не требуются, перейдите к шагу 8.

4 С помощью кнопок \uparrow/\downarrow выберите пункт [Использование прокси-сервера] и нажмите кнопку \oplus .

5 Нажимая кнопки \uparrow/\downarrow , выберите значение [Вкл] и нажмите кнопку \oplus .

6 Выберите пункты [Прокси-сервер] и [Порт] и введите требуемые значения.

Чтобы указать прокси-сервер, см. раздел “Ввод символов” (стр. 101).

7 Нажмите кнопку RETURN.

8 С помощью кнопок \uparrow/\downarrow выберите [Сетевая диагностика] и нажмите кнопку \oplus .

9 С помощью кнопок \leftarrow/\rightarrow выберите [Пуск], затем нажмите кнопку \oplus .

10 Убедитесь, что появилось сообщение [Сетевые подключения правильные].

Настройка завершена. Если сообщение не отобразилось, следуйте сообщениям, отображаемым на экране.

Ввод символов

При выборе в параметрах [Прокси-сервер] пункта [Установки прокси-сервера] появится дисплей для ввода символов.

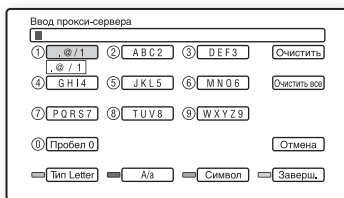

1 Нажимайте номерную кнопку для выбора нужного символа.

Пример:

Нажмите номерную кнопку 3 один раз для ввода буквы [D].

Нажмите номерную кнопку 3 три раза для ввода буквы [F].

2 Для ввода следующего символа нажмите кнопку →.

3 Нажмите синюю кнопку ([Завершение]) для завершения ввода.

Для ввода символов используются следующие кнопки.

Кнопки	Описание
Красная кнопка [Тип Letter]	Используется для переключения клавиатуры между буквами и цифрами.
Зеленая кнопка [A/a]	Используется для переключения между прописными и строчными буквами.
Желтая кнопка [Символ]	Используется для отображения символьной клавиатуры.

Кнопки	Описание
Синяя кнопка [Завершение]	Используется для завершения ввода и возвращения системы к предыдущему дисплею.
CLEAR [Очистить]/ [Очистить все]	Используется для удаления символа справа от курсора. Для удаления всех введенных символов нажмите и удерживайте CLEAR не менее 2 секунд.
RETURN [Отмена]	Используется для возвращения к предыдущему дисплею, отменяя ввод.
←/↑/↓/→, ⊕	<ul style="list-style-type: none">• Выберите функцию ввода с помощью кнопок ←/↑/↓/→ и нажмите ⊕.• Вводите символы в следующем порядке:<ol style="list-style-type: none">1 Выберите панель выбора символов с помощью кнопок ←/↑/↓/→ и нажмите ⊕.2 Выберите символ с помощью кнопок ←/→ и нажмите ⊕.

[Упрощенная настройка]

Можно повторно выполнить быструю настройку для установки основных параметров.

- 1** С помощью кнопок \leftarrow/\rightarrow выберите [Пуск], затем нажмите кнопку \oplus .
- 2** Следуйте указаниям пункта “Шаг 3. Упрощенная настройка” (стр. 35) с шага 4.

[Переустановка]

Сброс настроек системы кроме настроек пароля

Можно установить настройки системы по умолчанию. Настройки можно сбрасывать функциональными группами. Все настройки в данной группе будут сброшены.

- 1** С помощью кнопок \oplus выберите пункт [Сброс настроек к заводским установкам по умолчанию] и нажмите кнопку \oplus .
- 2** С помощью кнопок \uparrow/\downarrow выберите настройки, для которых требуется установить значения по умолчанию, и нажмите кнопку \oplus .

Можно сбросить следующие настройки:

- [Видеонастройки]
- [Аудионастройки]
- [Установки просмотра диска BD/DVD] (за исключением настроек [Родительский контроль диска BD], [Родительский контроль диска DVD], [Код региона родит. контроля], [Пароль])
- [Фотонастройки]
- [Настройки HDMI]
- [Системные настройки]
- [Сетевые настройки]
- [Все настройки] (за исключением настроек [Родительский контроль диска BD], [Родительский контроль диска DVD], [Код региона родит. контроля], [Пароль])

Появится экран с запросом подтверждения.

Примечание

- При выборе варианта [Все настройки] все настройки системы, за исключением относящихся к паролю, будут сброшены, и система выключится.

- Описанные в разделе “Настройка изображений для видеофильмов” (стр. 51) настройки не будут сброшены.

- 3 С помощью кнопок ←/→ выберите [Пуск], затем нажмите кнопку ⊕.**
Для отмены выберите [Отмена].

Восстановление значений по умолчанию для всех системных настроек

Для всех системных настроек можно восстановить значения по умолчанию.

- 1 С помощью кнопок ⊕ выберите пункт [Сброс настроек к заводским установкам по умолчанию] и нажмите кнопку ⊕.**

- 2 С помощью кнопок ↑/↓ выберите пункт [Все настройки] и нажмите кнопку ⊕.**

Появится экран с запросом подтверждения.

- 3 Одновременно нажмите и удерживайте кнопки ■ и VOLUME – на устройстве не менее 5 секунд.**

Все системные настройки будут сброшены, и система выключится.

Примечание

- Описанные в разделе “Настройка изображений для видеофильмов” (стр. 51) настройки не будут сброшены.

Меры предосторожности

Безопасность

- Во избежание возгорания или поражения электрическим током не ставьте на систему предметы, наполненные жидкостями, например вазы, а также не размещайте систему близко к воде, например рядом с ванной или душевой. В случае попадания внутрь корпуса системы твердого предмета или воды отключите его от сети и не пользуйтесь им, пока его не проверит специалист.
- Не прикасайтесь к кабелю питания переменного тока влажными руками. Это может привести к поражению электрическим током.

Источники питания

- Если устройство не будет использоваться длительное время, отключите его от настенной розетки. При отключении кабеля тяните за вилку, а не за сам кабель.

Об установке

- Установите систему в месте с достаточной вентиляцией для предотвращения нагрева системы.
- При воспроизведении на высокой громкости в течение продолжительного времени корпус нагревается. Это не является неисправностью. Тем не менее, прикасаться к корпусу не следует. Не устанавливайте систему в ограниченном пространстве с плохой вентиляцией, так как это может привести к перегреву.
- Не перекрывайте вентиляционные отверстия системы и не вставляйте в них никакие предметы. Данная система оснащена усилителем высокой мощности. Если перекрыть вентиляционные отверстия системы, она может перегреться и выйти из строя.
- Не располагайте систему на мягких поверхностях (коврах, одеялах и т. п.) или возле мягких материалов (шторы, драпировки), которые могут блокировать вентиляционные отверстия.

- Не устанавливайте систему в ограниченном пространстве, например на книжной полке или в похожем месте.
- Не устанавливайте систему возле источников тепла, таких как радиаторы или воздуховоды, а также в местах попадания прямого солнечного света; оберегайте устройство от чрезмерного запыления, вибрации и ударов.
- Не устанавливайте систему в наклонном положении. Оно предназначено для работы только в горизонтальном положении.
- Держите систему и диски вдали от источников магнитного излучения, таких как микроволновые печи или большие динамики.
- Не ставьте на систему тяжелые предметы.

Об эксплуатации

- Если система перенесена непосредственно из холодного места в теплое или установлена в комнате с повышенной влажностью, на линзах внутри устройства может образоваться конденсат. Если это произойдет, система может работать ненадлежащим образом. В этом случае выньте диск и оставьте систему включенной примерно на полчаса до тех пор, пока не испарится влага.
- Перед транспортировкой системы извлеките из нее диск. Если этого не сделать, диск может быть поврежден.
- В случае попадания внутрь корпуса посторонних предметов отключите устройство от сети и не пользуйтесь им, пока его не проверит специалист.

О регулировке громкости

- Не увеличивайте уровень громкости во время прослушивания фрагмента с низким уровнем входного сигнала или без звуковых сигналов. В этом случае возможно повреждение динамиков при внезапном воспроизведении участка с пиковым уровнем звука.

Чистка

- Протирайте корпус, панель и регуляторы мягкой тканью, слегка смоченной раствором нейтрального моющего средства. Не используйте любые типы абразивных подушечек, чистящие порошки или растворители, например, спирт или бензин. При возникновении вопросов или проблем с системой обратитесь к ближайшему дилеру Sony.

О чистящих дисках, средствах для чистки дисков и линз

- Не используйте чистящие диски или средства для чистки дисков и линз (влажные салфетки или спреи). Это может привести к неисправности устройства.

Замена деталей устройства

- В случае ремонта этой системы замененные детали можно сдать для повторного использования или переработки.

О цветах телевизора

- Если при работе динамиков возникают искажения цветопередачи на экране телевизора, выключите телевизор и включите его через 15-30 минут. Если искажения в отображении цветов не устраняются, увеличьте расстояние между динамиками и телевизором.

ВАЖНОЕ ЗАМЕЧАНИЕ

Внимание! Данная система позволяет удерживать неподвижное видеоизображение или изображение экранного дисплея на экране телевизора неограниченно долго. Если оставить неподвижное видеоизображение или изображение экранного дисплея на экране телевизора на продолжительное время, это может повредить экран телевизора. В особенности это относится к проекционным телевизорам.

О переноске системы

Прежде чем перемещать систему, убедитесь, что в лотке нет диска, и отсоедините кабель питания переменного тока от настенной розетки.

Примечания относительно дисков

Обращение с дисками

- Чтобы не испачкать диск, его следует держать за края. Не прикасайтесь к поверхности диска.
- Не наклеивайте на диск бумагу или клейкую ленту.



- Не подвергайте диски воздействию прямого солнечного света и не храните вблизи источников тепла, таких как трубопроводы горячего воздуха, не оставляйте их в автомобиле, припаркованном на солнце, поскольку внутри салона автомобиля может значительно повыситься температура.
- После воспроизведения храните диски в футлярах.

Чистка

- Перед воспроизведением протрите диск специальной тканью. Протирать следует от центра к краям.



- Не используйте растворители, такие как бензин, разбавитель, имеющиеся в продаже очистители или антистатические аэрозоли, предназначенные для виниловых долгоиграющих пластинок.

С помощью этой системы можно воспроизводить диски только обычной круглой формы. Использование диска нестандартной или некруглой формы (например, в форме открытки, сердца или звезды) может привести к неисправности.

Не используйте диски, которые продаются с наклейками или кольцом.

Поиск и устранение неисправностей

Если в процессе эксплуатации системы появится одна из описанных ниже проблем, помощь в ее решении может оказать данное руководство по поиску и устранению неисправностей. Если разрешить проблему все же не удастся, обратитесь к ближайшему дилеру фирмы Sony.

Учтите, что если специалист по обслуживанию заменяет во время ремонта некоторые детали, их можно сохранить.

В случае неполадок в работе функции S-AIR обратитесь к дилеру Sony, чтобы проверить все компоненты системы (основное устройство S-AIR и дополнительное устройство).

Питание





Симптом	Действие
Питание не включается.	<ul style="list-style-type: none">• Проверьте правильность подключения кабеля питания переменного тока.• Нажмите кнопку I/⏻, после того как с дисплея передней панели исчезнет индикация “STANDBY”.
На дисплее передней панели попеременно появляется индикация “PROTECTOR” и “PUSH POWER”.	<p>Нажмите кнопку I/⏻ для выключения системы, и после того как индикация “STANDBY” исчезнет, проверьте следующее.</p> <ul style="list-style-type: none">• Нет ли короткого замыкания между кабелями динамиков (+ и –)?• Используются ли только указанные динамики?• Нет ли предметов, перекрывающих вентиляционные отверстия системы?• Проверив перечисленные выше моменты и устранив проблемы, включите систему. Если причину неисправности найти не удалось даже после проверки перечисленных пунктов, обратитесь к ближайшему дилеру Sony.

Изображение

Симптом	Действие
Отсутствует изображение.	<ul style="list-style-type: none">• Соединительные видеокабели подключены ненадежно.• Повреждены соединительные видеокабели.• Устройство не подключено к правильному входному телевизионному гнезду (стр. 26).• Выход на телевизоре не настроен для просмотра изображений, поступающих из системы.• Проверьте режим вывода в системе (стр. 26).• Подключите соединительный кабель заново.• Сигнал на устройство подается с подключенного устройства, не поддерживающего функцию HDCP (High-bandwidth Digital Content Protection) (индикатор “HDMI” на передней панели не загорается) (стр. 26).• При воспроизведении двухслойного диска DVD изображение и звук могут на мгновение прерваться в месте смены слоев.
Изображение не появляется из-за выбора неверного разрешения для параметра [Выходной видеоформат].	<ul style="list-style-type: none">• Нажмите и удерживайте кнопки ► и ▲ на устройстве не менее 5 секунд, чтобы установить самое низкое значение выходного разрешения.

Симптом	Действие
При одновременном подключении гнезда HDMI OUT и других гнезд для вывода видеосигнала поступает только видеосигнал с выходного гнезда HDMI OUT.	<ul style="list-style-type: none"> • Установите для параметра [Выходной видеоформат] значение [Компонентный видеосигнал] (стр. 91).
Темная область изображения выглядит слишком тускло/светлая часть изображения выглядит ярко или неестественно.	<ul style="list-style-type: none"> • Установите для параметра [Реж. качества изображ.] значение [Стандартный] (по умолчанию) (стр. 51).
Изображение выводится некорректно.	<ul style="list-style-type: none"> • Проверьте настройки параметра [Выходной видеоформат] (стр. 91).
Изображение с помехами.	<ul style="list-style-type: none"> • Диск загрязнен, или на нем имеются трещины. • Если видеосигнал от системы к телевизору проходит через видеомагнитофон, защита от копирования, используемая в некоторых программах BD/DVD, может повлиять на качество изображения. Если после подключения устройства к телевизору напрямую проблема остается, попробуйте подключить устройство к другим входным гнездам.
В настройках параметра [Тип ТВ] в меню [Видеонастройки] установлено форматное соотношение экрана, но изображение не заполняет экран телевизора целиком.	<ul style="list-style-type: none"> • Фиксированное форматное соотношение экрана на диске.
Искажения цветности на экране телевизора.	<ul style="list-style-type: none"> • Если динамики используются с телевизором с электронно-лучевой трубкой или проекционного типа, установите динамики на расстоянии не менее 0,3 м от телевизора. • Если искажение цветности не устранено, выключите телевизор и включите его через 15-30 минут. • При возникновении гула отодвиньте динамики подальше от телевизора. • Убедитесь, что рядом с динамиками нет намагниченных предметов (магнитная защелка на подставке телевизора, медицинские устройства, игрушки и пр.).

Звук

Симптом	Действие
Отсутствует звук.	<ul style="list-style-type: none">• Кабель динамиков подсоединен неправильно.• Если на дисплее передней панели появилась индикация “MUTING ON”, нажмите кнопку  на пульте дистанционного управления.• Система находится в режиме паузы. Для возврата в режим обычного воспроизведения нажмите кнопку .• Выполняется перемотка вперед или назад. Для возврата в режим обычного воспроизведения нажмите кнопку .• Проверьте настройки динамиков (стр. 80).• Выполняется медленная перемотка в прямом направлении или стоп-кадр. Для возврата в режим обычного воспроизведения нажмите кнопку .
Не выводится звук через гнездо HDMI OUT.	<ul style="list-style-type: none">• Гнездо HDMI OUT подключено к устройству DVI (Digital Visual Interface). Гнезда DVI (Digital Visual Interface) не поддерживают аудиосигналы.• Выполните следующее: ① Выключите и снова включите систему. ② Выключите и снова включите подсоединенный компонент. ③ Отсоедините и снова подключите кабель HDMI.• Установите для параметра [Аудиовыход BD/DVD] значение [Приоритет HDMI] (стр. 94).
Звук, исходящий из левых и правых динамиков, не сбалансирован, или каналы подключены неверно.	<ul style="list-style-type: none">• Проверьте правильность и надежность подключения динамиков и компонентов.
Звук не воспроизводится через сабвуфер.	<ul style="list-style-type: none">• Проверьте соединения и настройки динамиков (стр. 24, 80).
Слышен сильный шум или помехи.	<ul style="list-style-type: none">• Проверьте надежность подключения динамиков и компонентов.• Убедитесь, что соединительные кабели находятся на безопасном расстоянии от трансформатора или двигателя и не ближе 3 м от телевизора или источника флуоресцентного света.• Отодвиньте телевизор от аудиокомпонентов.• Штекеры и гнезда загрязнены. Протрите их тканью, слегка смоченной в спирте.• Очистите диск.
При воспроизведении компакт-диска утрачивается стереоэффект.	<ul style="list-style-type: none">• Выберите стереозвук, нажав кнопку  (стр. 59).• Убедитесь, что устройство подключено правильно.
Эффект объемного звучания трудноразличим при воспроизведении звуковых дорожек в формате Dolby Digital, DTS или MPEG.	<ul style="list-style-type: none">• Проверьте настройки режима декодирования (стр. 41).• Проверьте соединения и настройки динамиков (стр. 24, 80).• В зависимости от диска BD/DVD выходной сигнал может быть не полностью 5.1-канальным. Он может быть монофоническим или стереофоническим даже в том случае, если звуковая дорожка записана в звуковом формате Dolby Digital или MPEG.
Звук подается только через центральный динамик.	<ul style="list-style-type: none">• В зависимости от диска звук может выводиться только через центральный динамик.
Не подается звук из центрального динамика.	<ul style="list-style-type: none">• Проверьте соединения и настройки динамиков (стр. 24, 80).• Проверьте настройки режима декодирования (стр. 41).• В зависимости от источника эффект центрального динамика может быть менее различим.• Воспроизводится 2-канальный источник.

Симптом	Действие
Из динамиков объемного звучания звук не подается совсем или выдается на очень малой громкости.	<ul style="list-style-type: none"> • Проверьте соединения и настройки динамиков (стр. 24, 80). • Проверьте настройки режима декодирования (стр. 41). • В зависимости от источника эффект динамиков объемного звучания может быть менее различим. • Воспроизводится 2-канальный источник.
Выпадение начала звучания.	<ul style="list-style-type: none"> • Установите для звукового режима значение “MOVIE” или “MUSIC” (стр. 58). • Выберите режим декодирования “A.FD. STD” (стр. 41).
Звуковые эффекты выключены.	<ul style="list-style-type: none"> • Эффекты SOUND MODE, DYNAMIC BASS, NIGHT, “TONE” и “DEC. MODE” могут быть отключены в зависимости от входного потока (стр. 95).
Искажения звука подключенного компонента.	<ul style="list-style-type: none"> • Уменьшите входной уровень подключенного компонента, выбрав параметры [Понижение - TV] или [Понижение - AUDIO] (стр. 94).

Эксплуатация

Симптом	Действие
Не удается выполнить настройку на радиостанции.	<ul style="list-style-type: none"> • Проверьте правильность подключения антенны. Отрегулируйте антенну. При необходимости подключите внешнюю антенну. • Сигнал станции слишком слаб (для автоматической настройки). Выполните прямую настройку вручную. • Станции предварительно не настроены или удалены из памяти (при настройке путем сканирования предварительно настроенных станций). Выполните предварительную настройку станций (стр. 62). • Нажмите кнопку DISPLAY, чтобы на дисплее передней панели появилась индикация частоты.
Пульт дистанционного управления не работает.	<ul style="list-style-type: none"> • Между пультом дистанционного управления и устройством имеется препятствие. • Слишком большое расстояние между пультом дистанционного управления и устройством. • Пульт дистанционного управления не направлен на датчик дистанционного управления на устройстве. • Разрядились батарейки в пульте дистанционного управления. • Если не удастся выполнять операции в меню с помощью дисплея передней панели, нажмите кнопку HOME пульта дистанционного управления.
Не воспроизводится диск.	<ul style="list-style-type: none"> • Диск загрязнился. • Не вставлен диск. • Диск перевернут. Вставьте диск воспроизводимой стороной вниз. • Диск в лотке перекошен. • Попытка воспроизвести диск формата, неподдерживаемого этой системой (стр. 115). • Код региона диска BD/DVD не соответствует коду системы. • Внутри устройства скопировалась влага, которая может повредить линзы. Выньте диск и оставьте устройство включенным примерно на полчаса. • Система не может правильно воспроизвести диск, сеанс которого не был закрыт надлежащим образом (стр. 115).

Симптом	Действие
Имена файлов отображаются неправильно.	<ul style="list-style-type: none"> • Система может отображать только символы, совместимые с форматом ISO 8859-1. Символы других форматов могут отображаться неправильно. • В зависимости от используемого программного обеспечения вводимые символы могут отображаться по разному.
Воспроизведение диска начинается не с начала.	<ul style="list-style-type: none"> • Выбрано возобновление воспроизведения. Нажмите кнопку OPTIONS и выберите [Воспроизв. с начала], а затем нажмите кнопку ⊖. • На экране телевизора автоматически появится меню главы или диска BD/DVD.
Система автоматически начинает воспроизведение диска.	<ul style="list-style-type: none"> • Для диска BD/DVD предусмотрена функция автоматического воспроизведения.
Воспроизведение останавливается автоматически.	<ul style="list-style-type: none"> • На некоторых дисках может быть записан сигнал автопаузы. При воспроизведении такого диска система останавливает воспроизведение на сигнале автопаузы.
Не удается выполнить некоторые функции, такие как остановка или поиск.	<ul style="list-style-type: none"> • На некоторых дисках некоторые приведенные выше действия, возможно, не удастся выполнить. См. инструкции по эксплуатации, прилагаемые к диску.
Сообщения на экране телевизора не отображаются на нужном языке.	<ul style="list-style-type: none"> • На дисплее настроек выберите нужный язык для экранного дисплея с помощью параметра [Экранное меню], как описано в разделе [Системные настройки] (стр. 99).
Не удается изменить язык звуковой дорожки/ субтитров или ракурс просмотра.	<ul style="list-style-type: none"> • Попытайтесь использовать меню диска BD или DVD вместо использования кнопок прямого выбора на пульте дистанционного управления (стр. 49). • На воспроизводимом диске BD или DVD не содержатся дорожки/ субтитры, записанные на разных языках, а также сцены с разным ракурсом. • На данном диске BD или DVD запрещается изменять язык звуковой дорожки/субтитров или ракурс просмотра.
Лоток для диска закрыт и не открывается даже после нажатия кнопки ▲ .	<ul style="list-style-type: none"> • Выполните следующие действия. ① Нажмите и удерживайте кнопку VOLUME – и ▲ на корпусе устройства не менее 5 секунд, чтобы открыть лоток для диска. ② Выньте диск. ③ Отсоедините кабель питания переменного тока от настенной розетки и снова подсоедините его через несколько минут.
Диск не извлекается, а на дисплее передней панели отображается надпись "LOCKED".	<ul style="list-style-type: none"> • Обратитесь к дилеру фирмы Sony или в местный сервисный центр фирмы Sony.
Система не работает должным образом.	<ul style="list-style-type: none"> • Отсоедините кабель питания переменного тока от настенной розетки и снова подсоедините его через несколько минут.

Симптом	Действие
Функция Контроль по HDMI не работает.	<ul style="list-style-type: none"> • Если на дисплее передней панели не отображается индикация “HDMI”, проверьте соединение HDMI (стр. 26). • Установите для параметра [Контроль по HDMI] в меню [Настройки HDMI] значение [Вкл] (стр. 98). • Убедитесь, что подключенный компонент совместим с функцией [Контроль по HDMI]. • Проверьте надежность подключения кабеля питания переменного тока подключенного компонента. • Проверьте настройку подключенного компонента для функции Контроль по HDMI. См. инструкции по эксплуатации, прилагаемые к компоненту. • При смене соединения HDMI, подсоединении или отсоединении кабеля питания переменного тока или при аварийном отключении питания установите для параметра [Контроль по HDMI] в меню [Настройки HDMI] значение [Выкл], а затем установите для параметра [Контроль по HDMI] в меню [Настройки HDMI] значение [Вкл] (стр. 98). • Для получения дополнительной информации см. раздел “Использование функции контроля по HDMI для “BRAVIA” Sync” (стр. 76).
Не выводится звук через систему и телевизор при использовании функции Управления звуковым сигналом системы.	<ul style="list-style-type: none"> • Убедитесь, что подключенный телевизор совместим с функцией Управления звуковым сигналом системы. • Для получения дополнительной информации см. раздел “Использование функции контроля по HDMI для “BRAVIA” Sync” (стр. 76).
Внешнее запоминающее устройство не распознается.	<ul style="list-style-type: none"> • Выполните следующее: ① Выключите систему. ② Совместите знак ▼ на разъеме EXT со знаком ▼ на внешнем запоминающем устройстве и вставьте внешнее запоминающее устройство (только USG1H). ③ Включите систему. ④ Убедитесь, что на дисплее передней панели загорелся индикатор EXT.
Дополнительные материалы или другие данные, содержащиеся на диске BD-ROM, не воспроизводятся.	<ul style="list-style-type: none"> • Выполните следующее: ① Выньте диск. ② Выключите систему. ③ Извлеките и заново установите внешнее запоминающее устройство (стр. 32). ④ Включите систему. ⑤ Убедитесь, что на дисплее передней панели загорелся индикатор EXT. ⑥ Установите диск BD-ROM с материалами BonusView/BD-Live.
На экране появляется сообщение о нехватке места на индивидуальном накопителе.	<ul style="list-style-type: none"> • Удалите ненужные данные на внешнем запоминающем устройстве (стр. 53).
Устройство не работает, и при нажатии кнопок на корпусе устройства на дисплее передней панели появляется индикация “CHILD LOCK”.	<ul style="list-style-type: none"> • Выключите функцию ограничения доступа для детей (стр. 86).
Системное меню не работает.	<ul style="list-style-type: none"> • Нажмите кнопку HOME на пульте.

Функция S-AIR

Симптом	Действие
Соединение S-AIR не установлено (передача звука не осуществляется), индикатор дополнительного устройства S-AIR имеет следующие состояния: <ul style="list-style-type: none">• Не горит.• Мигает.• Горит красным цветом.	<ul style="list-style-type: none">• При использовании еще одного основного устройства S-AIR разместите его на расстоянии более 8 м от устройства.• Установите совпадающий идентификатор для устройства и дополнительного устройства S-AIR (стр. 70).• Выполнено согласование устройства и другого дополнительного устройства S-AIR. Выполните согласование требуемого дополнительного устройства S-AIR (стр. 72).• Устройство согласовано с другим дополнительным устройством S-AIR. Для отмены согласования сбросьте идентификатор устройства и дополнительного устройства S-AIR (стр. 70).• Разместите основное устройство S-AIR и дополнительное устройство S-AIR подальше от других беспроводных устройств.• Прекратите использование другого беспроводного устройства.• Дополнительное устройство S-AIR отключено. Убедитесь, что кабель питания переменного тока подключен, и включите дополнительное устройство S-AIR.
Не выводится звук из дополнительного устройства S-AIR.	<ul style="list-style-type: none">• При использовании еще одного основного устройства S-AIR разместите его на расстоянии более 8 м от устройства.• Установите совпадающий идентификатор для устройства и дополнительного устройства S-AIR (стр. 70).• Проверьте настройки согласования (стр. 72).• Установите основное устройство S-AIR и дополнительное устройство S-AIR ближе друг к другу.• Избегайте использования такого создающего электромагнитную энергию оборудования, как микроволновая печь.• Разместите основное устройство S-AIR и дополнительное устройство S-AIR подальше от других беспроводных устройств.• Прекратите использование другого беспроводного устройства.• Измените настройку параметра “RF CHANGE” (стр. 75).• Измените настройки идентификатора основного устройства S-AIR и дополнительного устройства S-AIR.• Отключите систему и дополнительное устройство S-AIR, затем снова включите их.
При воспроизведении слышится шум или пропадает звук.	<ul style="list-style-type: none">• При использовании еще одного основного устройства S-AIR разместите его на расстоянии более 8 м от устройства.• Установите основное устройство S-AIR и дополнительное устройство S-AIR ближе друг к другу.• Избегайте использования такого создающего электромагнитную энергию оборудования, как микроволновая печь.• Разместите основное устройство S-AIR и дополнительное устройство S-AIR подальше от других беспроводных устройств.• Прекратите использование другого беспроводного устройства.• Измените настройку параметра “RF CHANGE” (стр. 75).• Измените настройки идентификатора основного устройства S-AIR и дополнительного устройства S-AIR.

Функция самодиагностики

Во время срабатывания функции самодиагностики, предохраняющей систему от неисправностей, на дисплее передней панели появляется код ошибки или на экране без каких-либо сообщений появляется знак . В этих случаях проверьте следующее.

При появлении кода ошибки на дисплее передней панели

Код ошибки	Способ устранения
Exxxx	При обращении к ближайшему дилеру фирмы Sony или в местный сервисный центр фирмы Sony сообщите код ошибки.
SYSTEM ERR UPDATE NG	Выключите систему и отсоедините кабель питания переменного тока от настенной розетки, затем подсоедините его снова и включите систему. Если система не работает должным образом, обратитесь к ближайшему дилеру фирмы Sony или в местный сервисный центр фирмы Sony.

При появлении на экране знака без каких-либо сообщений

Обратитесь к ближайшему дилеру фирмы Sony или в местный сервисный центр фирмы Sony.

Диски, которые можно воспроизвести

Тип	Логотип диска	Характеристики	Значок
Blu-ray Disc		Диски BD-ROM и BD-RE/BD-R в режимах BDMV и BDAV, включая диски диаметром 8 см (однослойные) и диски DL	
DVD VIDEO		Диски, например фильмы, которые можно приобрести или взять в прокат	
DVD/DATA DVD	    	<p>Диск DVD+RW/DVD+R в режиме +VR или диск DVD-RW/DVD-R в режимах видео и VR, включая диски диаметром 8 см (однослойные) и диски DVD+R DL/DVD-R DL</p> <p>Диск DVD+RW/DVD+R/DVD-RW/DVD-R, содержащий файлы изображений JPEG*</p>	 
AVCHD		Диски, записанные в формате AVCHD**	
CD		Музыкальные компакт-диски или диски CD-R/CD-RW в формате музыкального компакт-диска	
DATA CD	–	Диск CD-R/CD-RW, содержащий файлы изображений JPEG	

* Формат JPEG, соответствующий формату UDF (Universal Disk Format).

** Некоторые диски AVCHD в зависимости от качества записи и состояния диска могут не воспроизводиться. Диск AVCHD не будет воспроизводиться, если его сеанс не был закрыт надлежащим образом.

Примечание относительно совместимости дисков BD-ROM

Поскольку спецификации формата Blu-ray Disc являются новыми и все еще развиваются, некоторые диски в зависимости от типа и версии, возможно, не удастся воспроизвести.

Звук на выходе в зависимости от источника, подключенного выходного гнезда и выбранных настроек звука, может отличаться.

Диски, не поддерживаемые системой

- Диски BD с картриджем
- Диски DVD-RAM
- Диски HD DVD
- Аудиодиски DVD
- Диски PHOTO CD

- Данные на дисках CD-Extra
- Диски VCD/Super VCD
- Слой HD на диске Super Audio CD
- Диски BD-ROM/DVD VIDEO с несовпадающим кодом региона (стр. 116)

Примечание относительно воспроизведения дисков BD/DVD

Некоторые операции воспроизведения дисков BD/DVD могут быть специально установлены фирмами-изготовителями программного обеспечения. Эта система воспроизводит диски BD/DVD в соответствии с содержимым диска, разработанным фирмами-изготовителями программного обеспечения, поэтому некоторые функции воспроизведения могут быть недоступны. См. инструкции, прилагаемые к диску BD/DVD.

Код региона (только диски BD-ROM/DVD VIDEO)

На задней панели устройства нанесен код региона, означающий, что на нем можно воспроизводить только диски BD-ROM/DVD VIDEO (только воспроизведение) с тем же кодом региона. Эта система используется для защиты авторских прав.

Диски DVD VIDEO со знаком  также можно воспроизводить на данной системе. При попытке воспроизвести какой-либо другой диск DVD VIDEO на экране телевизора появится сообщение [Воспроизв. запрещено кодом региона.]. В зависимости от диска BD-ROM/DVD VIDEO код региона на нем, возможно, не будет указан, хотя воспроизведение дисков BD-ROM/DVD VIDEO в определенных регионах запрещено.

Примечание относительно дисков BD-RE/BD-R, DVD+RW/DVD+R, DVD-RW/DVD-R или CD-R/CD-RW

Некоторые диски BD-RE/BD-R, DVD+RW/DVD+R, DVD-RW/DVD-R или CD-R/CD-RW не будут воспроизводиться на этой системе из-за низкого качества записи, их состояния или характеристик записывающего устройства, а также авторского программного обеспечения. Диски BD-R, записанные на ПК, не будут воспроизводиться, если имеется возможность записи postscript.

Компакт-диск или диски DVD не будут воспроизводиться, если сессия записи не закрыта надлежащим образом. Для получения дополнительной информации см. инструкции по эксплуатации, поставляемые с записывающим устройством. Следует помнить, что некоторые функции воспроизведения, возможно, не будут работать для дисков DVD+RW/DVD+R, даже если их сеансы были закрыты надлежащим образом. В этом случае выполните просмотр диска в режиме обычного воспроизведения.

Примечания о дисках

Этот продукт предназначен для воспроизведения дисков, отвечающих требованиям стандарта Compact Disc (CD).

Диски DualDiscs и некоторые другие диски, закодированные с помощью технологий защиты авторских прав, не соответствуют стандарту Compact Disc (CD) и поэтому такие диски, возможно, не будут поддерживаться данным устройством.

Примечание относительно двухслойных дисков DVD

При воспроизведении изображение и звук могут на мгновение прерваться в месте смены слоев.

Примечание относительно дисков BD-RE/BD-R диаметром 8 см

Некоторые диски BD-RE/BD-R диаметром 8 см не будут воспроизводиться этой системой.

Примечание относительно дисков BD-RE/BD-R

Эта система поддерживает диски BD-RE версий 2.1 и диски BD-R версий 1.1 и 1.2, включая диски типа BD-R с органическим пигментом (тип LTH).

Поддерживаемые аудиоформаты

Указанные ниже аудиоформаты поддерживаются этой системой.

Функция	Формат							
	2-канальный LPCM	5.1-канальный LPCM, 7.1-канальный LPCM	Dolby Digital	Dolby TrueHD, Dolby Digital Plus	DTS	DTS-ES Discrete 6.1, DTS-ES Matrix 6.1, DTS96/24	DTS-HD High Resolution Audio	DTS-HD Master Audio
“BD/DVD”	○	○	○	○	○	○*	○	○
“SAT/CABLE” “TV” (DIGITAL IN)	○	–	○	–	○	–	–	–

○: Поддерживаемый формат.

–: Неподдерживаемый формат.

* Только BD.

Примечание

- Указанная выше таблица верна только при установке для параметра [Аудионастройка диска BD] значения [Непосредственно] (стр. 94), а для [Звуковой эффект] - значения [Выкл] (стр. 95). При использовании других настроек звук декодируется в подходящий формат автоматически в зависимости от выбранного формата.

Выходное разрешение видеосигнала

Выходное разрешение различается в зависимости от настроек параметра [Выходной видеоформат], описанного в разделе [Видеонастройки] (стр. 91).

Значение разрешения	Если для параметра [Выходной видеоформат] установлено значение [HDMI]			Если для параметра [Выходной видеоформат] установлено значение [Компонентный видеосигнал]		
	Гнездо VIDEO OUT	Гнезда COMPONENT VIDEO OUT	Гнездо HDMI OUT	Гнездо VIDEO OUT	Гнезда COMPONENT VIDEO OUT	Гнездо HDMI OUT
480i/576i	480i/576i	480i/576i	480i/576i	480i/576i	480i/576i	480i/576i
480p/576p	480i/576i	480i/576i	480p/576p	480i/576i	480p/576p	480p/576p
720p	480i/576i	480i/576i	720p	480i/576i	720p*	720p*
1080i	480i/576i	480i/576i	1080i	480i/576i	1080i*	1080i*
1080p	изображение отсутствует	изображение отсутствует	1080p	недоступно	недоступно	недоступно

* Защищенное содержимое дисков DVD выводится с разрешением 480p/576p.

Если для параметра [Выходной видеоформат] установлено значение [Видео]

Видеосигналы формата 480i/576i выводятся через гнездо VIDEO OUT или COMPONENT VIDEO OUT, видеосигналы формата 480p/576p выводятся через гнездо HDMI OUT.

О разрешении выходного видеосигнала адаптера DIGITAL MEDIA PORT

Видеосигналы формата 480i/576i выводятся через гнездо VIDEO OUT независимо от настроек разрешения. Видеосигналы не выводятся через гнезда HDMI OUT и COMPONENT VIDEO OUT при воспроизведении материалов через адаптер DIGITAL MEDIA PORT.

Технические характеристики

Усилитель

Стереорежим (номинальная)

108 Вт + 108 Вт (при 3 Ом, 1 кГц, суммарное значение коэффициента нелинейных искажений 1 %)

Режим объемного звучания (базовый)

Выходная мощность RMS
Передние левые/
Передние правые/
Центральный/Левый
объемного звучания/
Правый объемного
звучания*: 143 Вт (для канала при 3 Ом, 1 кГц, суммарное значение коэффициента нелинейных искажений 10 %)
Сабвуфер*: 285 Вт (при 1,5 Ом, 80 Гц, суммарное значение коэффициента нелинейных искажений 10 %)

* Звук может отсутствовать в зависимости от параметров режима декодирования и источника.

Входы (аналоговые)

TV (AUDIO IN)

Чувствительность: 450/
250 мВ
Сопротивление:
50 кОм

AUDIO (AUDIO IN)

Чувствительность: 450/
250 мВ
Сопротивление:
50 кОм

Входы (цифровые)

TV (OPTICAL)

Сопротивление: -

SAT/CABLE (COAXIAL)

Сопротивление: 75 Ом

Видео

Выходы

VIDEO: 1 Vp-p 75 Ом
COMPONENT:
Y: 1 Vp-p 75 Ом
Pb/Cb, Pr/Cr: 0,7 Vp-p
75 Ом
HDMI OUT: Тип А (19-
штырьковый разъем)

Система BD/DVD/компакт-дисков

Система формата сигнала

PAL/NTSC

Тюнер

Система

цифровой синтезатор с
кварцевым
резонатором и
системой ФАПЧ

FM-тюнер

Диапазон настройки

87,5 МГц - 108,0 МГц
(шаг 50 кГц)

Антенна

Проволочная антенна
FM

Выводы антенны

75 Ом,
несбалансированные

Промежуточная частота

10,7 МГц

Динамики (BDV-E300)

Передние (SS-TSB93)

Система динамика

2-полосная с 2
динамиками
фазоинверторного
типа

Динамик

Высокочастотный:
20 мм, конического
типа
Низкочастотный:
65 мм, конического
типа

Номинальное сопротивление

3 Ом

Размеры (прибл.)

105 мм × 225 мм × 85 мм
(ш/в/г)

Масса (прибл.)

0,7 кг

Центральный (SS-CTB91)

Система динамика

Полнодиапазонная,
защищенная
магнитным экраном
30 мм × 60 мм,
конического типа

Динамик

Номинальное сопротивление

3 Ом

Размеры (прибл.)

380 мм × 51 мм × 68 мм
(ш/в/г)

Масса (прибл.)

0,4 кг

Объемного звучания (SS-TSB92)

Система динамика	Полнодиапазонная фазоинверторного типа
Динамик	65 мм, конического типа
Номинальное сопротивление	3 Ом
Размеры (прибл.)	105 мм × 225 мм × 85 мм (ш/в/г)
Масса (прибл.)	0,6 кг

Сабвуфер (SS-WSB91)

Система динамика	Сабвуфер фазоинверторного типа
Динамик	180 мм, конического типа
Номинальное сопротивление	1,5 Ом
Размеры (прибл.)	225 мм × 395 мм × 325 мм (ш/в/г)
Масса (прибл.)	6,2 кг

Динамики (BDV-E301)

Передние (SS-TSB95)

Система динамика	Полнодиапазонная фазоинверторного типа
Динамик	65 мм, конического типа
Номинальное сопротивление	3 Ом
Размеры (прибл.)	102 мм × 163 мм × 77 мм (ш/в/г)
Масса (прибл.)	0,52 кг

Центральный (SS-CTB92)

Система динамика	Полнодиапазонная, защищенная магнитным экраном
Динамик	30 мм × 60 мм, конического типа
Номинальное сопротивление	3 Ом
Размеры (прибл.)	380 мм × 50 мм × 64 мм (ш/в/г)
Масса (прибл.)	0,38 кг

Объемного звучания (SS-TSB95)

Система динамика	Полнодиапазонная фазоинверторного типа
Динамик	65 мм, конического типа
Номинальное сопротивление	3 Ом
Размеры (прибл.)	102 мм × 163 мм × 77 мм (ш/в/г)
Масса (прибл.)	0,52 кг

Сабвуфер (SS-WSB92)

Система динамика	Сабвуфер фазоинверторного типа
Динамик	160 мм, конического типа
Номинальное сопротивление	1,5 Ом
Размеры (прибл.)	220 мм × 395 мм × 325 мм (ш/в/г)
Масса (прибл.)	5,6 кг

Динамики (BDV-E801)

Передние (SS-TSB91)

Система динамика	2-полосная с 2 динамиками фазоинверторного типа
Динамик	Высокочастотный: 20 мм, конического типа Низкочастотный: 65 мм, конического типа
Номинальное сопротивление	3 Ом
Размеры (прибл.)	115 мм × 640 мм × 85 мм (ш/в/г) (устанавливаемая на стену часть) 295 мм × 1190 мм × 295 мм (ш/в/г) (динамик в сборе)
Масса (прибл.)	1,5 кг (устанавливаемая на стену часть) 3,7 кг (динамик в сборе)

Центральный (SS-CTB91)

Система динамика	Полнодиапазонная, защищенная магнитным экраном
Динамик	30 мм × 60 мм, конического типа
Номинальное сопротивление	3 Ом
Размеры (прибл.)	380 мм × 51 мм × 68 мм (ш/в/г)
Масса (прибл.)	0,4 кг

Объемного звучания (SS-TSB91)

Система динамика	2-полосная с 2 динамиками фазоинверторного типа
Динамик	Высокочастотный: 20 мм, конического типа Низкочастотный: 65 мм, конического типа
Номинальное сопротивление	3 Ом
Размеры (прибл.)	115 мм × 640 мм × 85 мм (ш/в/г) (устанавливаемая на стену часть) 295 мм × 1190 мм × 295 мм (ш/в/г) (динамик в сборе)
Масса (прибл.)	1,5 кг (устанавливаемая на стену часть) 3,7 кг (динамик в сборе)

Сабвуфер (SS-WSB91)

Система динамика	Сабвуфер фазоинверторного типа
Динамик	180 мм, конического типа
Номинальное сопротивление	1,5 Ом
Размеры (прибл.)	225 мм × 395 мм × 325 мм (ш/в/г)
Масса (прибл.)	6,2 кг

Общие

Требования к источнику питания	
Модели для Мексики:	120 В переменного тока, 60 Гц
Модели для Латинской Америки:	110 В - 240 В переменного тока, 50/60 Гц
Другие модели:	220 В - 240 В переменного тока, 50/60 Гц
Потребляемая мощность	В рабочем режиме: 160 Вт В режиме ожидания: 0,3 Вт (в режиме экономии энергии)
Выходное напряжение/сила тока (DIGITAL MEDIA PORT)	5 В постоянного тока/700 мА
LAN (100) EXT	Разъем 100BASE-TX запоминающего устройства (для подключения внешнего запоминающего устройства)
Размеры (прибл.)	Выходное гнездо постоянного тока: максимум 5 В, 500 мА 430 мм × 93 мм × 400 мм (ш/в/г) включая выступающие части
Масса (прибл.)	5,4 кг

Конструкция и технические характеристики могут быть изменены без уведомления.

Перечень кодов языков

Написание названий языков соответствует стандарту ISO 639: 1988 (E/F).

Код Язык	Код Язык	Код Язык	Код Язык
1027	Afar	1183	Irish
1028	Abkhazian	1186	Scots Gaelic
1032	Afrikaans	1194	Galician
1039	Amharic	1196	Guarani
1044	Arabic	1203	Gujarati
1045	Assamese	1209	Hausa
1051	Aymara	1217	Hindi
1052	Azerbaijani	1226	Croatian
1053	Bashkir	1229	Hungarian
1057	Byelorussian	1233	Armenian
1059	Bulgarian	1235	Interlingua
1060	Bihari	1239	Interlingue
1061	Bislama	1245	Inupiak
1066	Bengali;	1248	Indonesian
	Bangla	1253	Icelandic
1067	Tibetan	1254	Italian
1070	Breton	1257	Hebrew
1079	Catalan	1261	Japanese
1093	Corsican	1269	Yiddish
1097	Czech	1283	Javanese
1103	Welsh	1287	Georgian
1105	Danish	1297	Kazakh
1109	German	1298	Greenlandic
1130	Bhutani	1299	Cambodian
1142	Greek	1300	Kannada
1144	English	1301	Korean
1145	Esperanto	1305	Kashmiri
1149	Spanish	1307	Kurdish
1150	Estonian	1311	Kirghiz
1151	Basque	1313	Latin
1157	Persian	1326	Lingala
1165	Finnish	1327	Laothian
1166	Fiji	1332	Lithuanian
1171	Faroese	1334	Latvian; Lettish
1174	French	1345	Malagasy
1181	Frisian		
1347	Maori	1349	Macedonian
1350	Malayalam	1352	Mongolian
1353	Moldavian	1356	Marathi
1357	Malay	1358	Maltese
1363	Burmese	1369	Nepali
1365	Nauru	1376	Dutch
1379	Norwegian	1393	Occitan
1403	(Afan)Oromo	1408	Oriya
1417	Punjabi	1428	Polish
1435	Pashto; Pushto	1436	Portuguese
1463	Quechua	1481	Rhaeto-Romance
1482	Kirundi	1483	Romanian
1489	Russian	1491	Kinyarwanda
1495	Sanskrit	1498	Sindhi
1501	Sangho	1502	Serbo-Croatian
1503	Singhalese	1505	Slovak
1506	Slovenian	1507	Samoan
1508	Shona	1509	Somali
1511	Albanian	1512	Serbian
1513	Siswati	1514	Sesotho
1515	Sundanese	1516	Swedish
1517	Swahili	1521	Tamil
1525	Telugu	1527	Tajik
1528	Thai	1529	Tigrinya
1531	Turkmen	1532	Tagalog
1534	Setswana	1535	Tonga
1538	Turkish	1539	Tsonga
1540	Tatar	1543	Twi
1557	Ukrainian	1564	Urdu
1572	Uzbek	1581	Vietnamese
1587	Volapük	1613	Wolof
1632	Xhosa	1665	Yoruba
1665	Yoruba	1684	Chinese
1697	Zulu	1703	Не определен

Дополнительная информация

Родительский контроль/Список кодов зон функции

Код Зона	Код Зона	Код Зона	Код Зона
2047	Австралия	2248	Индия
2046	Австрия	2238	Индонезия
2044	Аргентина	2239	Ирландия
2057	Бельгия	2149	Испания
2070	Бразилия	2254	Италия
2184	Великобритания	2079	Канада
2109	Германия	2092	Китай
2219	Гонконг	2093	Колумбия
2200	Греция	2304	Корея
2115	Дания	2333	Люксембург
2363	Малайзия	2362	Мексика
2376	Нидерланды	2390	Новая Зеландия
2379	Норвегия	2427	Пакистан
2427	Польша	2428	Польша
2436	Португалия	2489	Россия
2501	Сингапур	2528	Таиланд
2543	Тайвань	2424	Филиппины
2165	Финляндия	2174	Франция
2090	Чили	2086	Швейцария
2499	Швеция	2276	Япония

Глоссарий

Автокалибровка режима Цифровое кино

Автокалибровка режима Цифровое кино была разработана компанией Sony для автоматической быстрой настройки динамик в соответствии с окружающей средой.

Всплывающее меню

Усовершенствованная система управления меню на дисках BD-ROM. Всплывающее меню появляется при нажатии кнопки POP UP/MENU во время воспроизведения, и управление им можно осуществлять во время воспроизведения.

Приложение BD-J

Формат дисков BD-ROM, поддерживающий технологию Java для обеспечения интерактивных функций. “BD-J” предоставляет контент-провайдерам практически неограниченную функциональность при создании интерактивных глав на дисках BD-ROM.

Прогрессивный формат (последовательное сканирование)

В отличие от чересстрочного формата, прогрессивный формат может воспроизводить 50 - 60 кадров в секунду благодаря отображению всех строк развертки (525 строк для системы NTSC). Общее качество отображения повышается, а неподвижные изображения, текст и горизонтальные линии выглядят четче. Этот формат совместим с прогрессивными форматами 525 или 625.

Родительский контроль

Функция дисков BD/DVD для ограничения воспроизведения дисков пользователями определенного возраста в зависимости от уровня ограничения в каждой стране. Ограничение может отличаться в зависимости от диска; при включении этой функции воспроизведение полностью запрещается, сцены насилия пропускаются или заменяются на другие и т. д.

Чересстрочный формат (чересстрочное сканирование)

Чересстрочный формат – это стандартный метод NTSC для вывода телевизионного изображения со скоростью 30 кадров в секунду. Каждый кадр сканируется дважды: происходит поочередное сканирование четных и нечетных строк развертки со скоростью 60 раз в секунду.

AVCHD

Формат AVCHD - это формат высокой четкости для цифровых видеокамер, используемый для записи сигналов SD (стандартной четкости) или HD (высокой четкости) формата 1080i* или 720p** на диски DVD с помощью технологии эффективного сжатия данных. Формат MPEG-4 AVC/H.264 предназначен для сжатия видеоданных, а системы Dolby Digital или линейный PCM используются для сжатия аудиоданных. Формат MPEG-4 AVC/H.264 способен сжимать изображения более эффективно, чем обычный формат сжатия изображений. Формат MPEG-4 AVC/H.264 позволяет записывать видеосигнал, снятый на цифровую видеокамеру, с высокой четкостью (HD) на диски DVD тем же способом, что и обычный телевизионный сигнал стандартной четкости (SD).

* Формат высокой четкости, использующий 1080 эффективных строк развертки и систему чересстрочной развертки.

** Формат высокой четкости, использующий 720 эффективных строк развертки и прогрессивную систему.

BD-R

BD-R (Blu-ray Disc одноразовой записи) является диском Blu-ray Disc для одноразовой записи, имеющий такую же емкость, как и нижеуказанные диски BD. Поскольку содержимое нельзя перезаписывать, диски BD-R используются для архивирования ценных данных, а также хранения и распространения видеоматериалов.

BD-RE

BD-RE (Blu-ray Disc многократной перезаписи) является диском Blu-ray Disc для многократной перезаписи, имеющий такую же емкость, как и нижеуказанные диски BD. Функции многократной перезаписи позволяют использовать расширенное редактирование и изменяющиеся с течением времени приложения.

BD-ROM

Диски BD-ROM (Blu-ray Disc только для чтения) являются доступными в продаже дисками, имеющими такие же емкости, как и нижеуказанные диски BD. Кроме обычного аудио- и видео-содержимого, такие диски поддерживают усовершенствованные функции, например действия со всплывающими меню, изменение отображения субтитров и демонстрацию слайдов. Несмотря на то, что диски BD-ROM могут содержать данные любых типов, большинство дисков BD-ROM содержат фильмы высокой четкости и предназначены для воспроизведения на проигрывателях дисков Blu-ray Disc/DVD.

Blu-ray Disc (BD)

Дисковый формат, разработанный для записи/воспроизведения видео высокой четкости (HD) (для HDTV и т. д.), а также для хранения больших объемов данных. Однослойный диск Blu-ray Disc вмещает до 25 ГБ, а двухслойный диск Blu-ray Disc – до 50 ГБ данных.

DCS (Digital Cinema Sound)

Компания Sony совместно с компанией Sony Pictures Entertainment изучила звуковую среду своих студий и использовала данные измерений в собственной технологии Sony DSP (Digital Signal Processor) для последующей разработки технологии “Digital Cinema Sound”. Технология “Digital Cinema Sound” позволяет моделировать для домашнего кинотеатра идеальную среду звучания кинотеатра именно в той форме, которая была задумана кинорежиссером.

Dolby Digital

Этот звуковой формат для кинотеатров представляет собой дальнейшее развитие формата Dolby Surround Pro Logic. В этом формате динамики объемного звучания выдают стереозвук в расширенном частотном диапазоне. Кроме того, предусмотрен независимый канал сабвуфера для глубоких басовых составляющих. Этот формат также называют “5.1”, поскольку канал сабвуфера считается каналом 0.1 (так как он работает только в том случае, если требуется эффект глубоких басовых звуков). Все шесть каналов в этом формате записываются отдельно, что обеспечивает четкое разделение каналов. Более того, поскольку выполняется цифровая обработка всех сигналов, качество сигнала снижается гораздо меньше.

Dolby Digital Plus

Разработан в качестве расширения формата Dolby Digital, технология кодирования звука поддерживает многоканальный объемный звук 7.1.

Dolby Pro Logic II

Dolby Pro Logic II создает пять выходных всесоставных каналов из 2-канального звукового источника. Это достигается за счет использования

усовершенствованного декодера объемного звучания с матрицей, обеспечивающей высокую чистоту звучания, который извлекает пространственные свойства оригинальной записи без добавления новых звуков или тональных окрасок.

■ Режим кино

Режим кино предназначен для использования с телевизионными стереоспектаклями. При этом все программы кодируются в формате Dolby Surround. Результатом является улучшение направленности звукового поля, что приближает звук к качеству дискретного 5.1-канального звучания.

■ Режим музыки

Режим музыки предназначен для использования со стереозаписями и обеспечивает широкое глубокое звуковое пространство.

Dolby Surround Pro Logic

Один из методов декодирования формата Dolby Surround. Dolby Surround Pro Logic создает четыре канала из 2-канального звукового источника. По сравнению с системой Dolby Surround предыдущего поколения система Dolby Surround Pro Logic обеспечивает более естественное панорамирование между левым и правым каналами и более четкое позиционирование звучания. Для наиболее полного использования возможностей системы Dolby Surround Pro Logic потребуются одна пара динамиков объемного звучания и центральный динамик. Через динамики объемного звучания выдается монофонический звук.

Dolby TrueHD

Dolby TrueHD является технологией кодирования данных без потери качества, поддерживающей до 8 каналов многоканального объемного звука для оптических дисков следующего поколения. Воспроизводимый звук идентичен звуку источника с точностью до бита.

DTS

Технология сжатия цифрового звука, разработанная фирмой DTS, Inc. Эта технология поддерживает 5.1-канальный объемный звук. В этом формате существует стереофонический задний канал и дискретный канал сабвуфера. DTS предоставляет такое же 5.1-канальное высококачественное цифровое звучание. Благодаря отдельной записи данных всех каналов и цифровой обработке обеспечивается хорошее разделение каналов.

DTS-HD High Resolution Audio

Разработан в качестве расширения формата DTS Digital Surround. Максимальная частота дискретизации для этого формата составляет 96 кГц, поддерживается многоканальный объемный звук 7.1.

Максимальная скорость передачи DTS-HD High Resolution Audio составляет 6 Мбит/с при компрессии с потерями (Lossy).

DTS-HD Master Audio

Максимальная скорость передачи данных для формата DTS-HD Master Audio составляет 24,5 Мбит/с при использовании компрессии без потери качества (Lossless), а звук DTS-HD Master Audio имеет максимальную частоту дискретизации 192 кГц и поддерживает 7.1-канальный звук.

HDMI (High-Definition Multimedia Interface)

Интерфейс HDMI поддерживает передачу видео и звука через один цифровой разъем, обеспечивая высокое качество цифрового изображения и звука. Спецификация HDMI поддерживает HDCP (High-bandwidth Digital Content Protection), технологию защиты материалов от копирования, включающую кодирование цифровых видеосигналов.

LTH (Low to High)

LTH является системой записи, поддерживающей тип органического пигмента для дисков BD-R.

PhotoTV HD

Режим “PhotoTV HD” позволяет воспроизводить высокодетализированные изображения с тонкой передачей текстур и цветов, подобной фотографии. Подключая устройства Sony, совместимые с форматом “PhotoTV HD” с помощью кабеля HDMI, можно просматривать фотографии в превосходном качестве Full HD. Тонкие текстуры человеческой кожи, цветов, песка, волн теперь можно отобразить на большом экране с высоким качеством, подобным фотографии.

S-AIR

(Sony Audio Interactive Radio frequency)

В последнее время высоким темпами распространяются BD/DVD-системы, системы цифрового радиовещания и другие высококачественные устройства передачи информации.

Чтобы сохранить высокое качество звука при передаче сигнала, компания Sony разработала технологию “S-AIR” для передачи цифровых аудиосигналов без применения сжатия, которая применена в моделях EZW-RT10/EZW-RT10A/EZW-T100.

Данная технология позволяет передавать цифровые аудиосигналы без сжатия в диапазоне полосы частот 2,4 ГГц ISM (Industrial, Scientific, and Medical band) для беспроводных приложений LAN и Bluetooth.

x.v.Colour

x.v.Colour – это известный термин стандарта xvYCC, предложенного корпорацией Sony. xvYCC является международным стандартом для отображения цветового пространства видеосигнала. Этот стандарт позволяет воспроизвести более широкий цветовой диапазон, чем текущий стандарт телевидения.

24p True Cinema

Фильмы, снятые на пленку, записываются с частотой 24 кадра в секунду.

Поскольку обычные телевизоры (как с электронно-лучевой трубкой, так и плоские панели) отображают кадры с интервалом в 1/60 или 1/50 секунды, 24 кадра в секунду не могут воспроизводиться с постоянной скоростью.

При подключении к телевизору, совместимому с форматом 24p, проигрыватель отображает кадры с интервалом в 1/24 секунды – таким же, как и при съемке на кинопленку, таким образом создавая правдоподобный эффект изображения в кинотеатре.

Указатель

Численные значения

24p True Cinema 127

A

A/V SYNC 52

AVCHD 115, 124

B

BD-DAV 115

BD-Live 52

BDMV 115

BD-R 125

BD-RE 125

Blu-ray Disc 125

C

CD 53, 115

D

D. C. A. C.

(Автокалибровка режима

Цифровое кино) 79, 124

DEMO 87

DIGITAL MEDIA PORT
67

DIMMER 86

Dolby Digital 59, 125

Dolby Digital Plus 125

Dolby Pro Logic II 126

Dolby Surround Pro Logic
126

Dolby TrueHD 126

DTS 59, 126

DTS-HD 126

DVD 45, 115

DYNAMIC BASS 60

F

FM MODE 62

H

HDMI

YCbCr/RGB (HDMI) 93

HDMI (High-Definition
Multimedia Interface) 127

L

LTH 127

N

NAME IN 66

NIGHT 61

O

OPTIONS 56

P

PAIRING 73

PhotoTV HD 57, 127

POP UP/MENU 49

R

RDS 66

RF CHANGE 75

S

S-AIR 4, 68, 127

S-AIR ID 70

Ресивер S-AIR 68

S-AIR ID 70, 74

S-AIR MODE 71

S-AIR STBY 72

SLEEP 85

SLEEP MENU 85

SYSTEM MENU 41, 52, 61,
70, 71, 72, 73, 74, 75, 85, 86,
87

T

TONE 61

X

x.v.Colour 93, 127

A

Автодисплей 99

Автокалибровка 79, 95

Аудионастройка диска BD
94

Аудионастройки 94

B

Блокировка дисков 47

Быстрое продвижение 46

Быстрый повтор
воспроизведения 46

B

Видеонастройки 91

Вособновление
воспроизведения 48

Воспроизведение одним
нажатием 47

Выходной видеоформат 91

D

Данные диска BD 53

Диски, которые можно
воспроизвести 115

Дисплей передней панели
15

Z

Задняя панель 16

Звук 95

Звук DRC 94

Звуковой эффект 95

I

Интернет-соединение
диска BD 97

K

Код региона 116

Код региона родит.
контроля 97

Контроль по HDMI 47, 76,
98

M

Меню диска BD/DVD 95

Мультиплексное
радиовещание 60

H

Настройки HDMI 98

Настройки Интернет 100

O

Обновление 89

Обновление через сеть 89

Ограничение доступа для
детей 86

П

- Пароль 97
- Передняя панель 14
- Переустановка 102
- Перечень кодов языков 123
- Понижение - AUDIO 94
- Понижение - TV 94
- Прогрессивный формат 124
- Пульт дистанционного управления 10

Р

- Режим киноконверсии 91
- Режим ожидания 99
- Режим паузы 93
- Родительский контроль 47
- РОДИТЕЛЬСКИЙ КОНТРОЛЬ 124
- Родительский контроль диска BD 96
- Родительский контроль диска DVD 96

С

- Сетевые настройки 100
- Системная информация 99
- Скорость слайд-шоу 98
- Слой воспроизв. гибридного диска 97
- Субтитр 95

Т

- Тестовый сигнал 82
- Тип ТВ 91

У

- Угол 48
- Упрощенная настройка 35, 102
- Усилитель объемного звучания 68
- Установки акустической системы 80, 95
 - Расстояние 81
 - Соединение 80
 - Уровень 81
- Установки просмотра диска BD/DVD 95

Ф

- Формат изображения DVD 91
- Формат экрана 91
- Фотонастройки 98

Ч

- Чересстрочный формат 124

Э

- Экранная заставка 99
- Экранное меню 99

