



Blu-ray Disc/DVD Home Theatre System

Инструкции по эксплуатации

BDV-E870 / E370

ПРЕДУПРЕЖДЕНИЕ

Не устанавливайте устройство в тесном пространстве, например на книжной полке или в стенном шкафу.

Во избежание возникновения пожара не накрывайте вентиляционные отверстия устройства газетами, скатертями, шторами и т. д. Не ставьте на устройство источники открытого огня, например зажженные свечи. Во избежание возникновения пожара и поражения электрически током не подвергайте устройство воздействию случайных капель и брызг и не ставьте на устройство предметы, наполненные жидкостями, например вазы.

Не подвергайте батареи или устройство с установленными батареями воздействию источников чрезмерного тепла, например прямого солнечного света, огня и т. п. Во избежание травм следует зафиксировать устройство на полу или на стене в соответствии с инструкциями по установке. Только для использования в помещении.

ОСТОРОЖНО

Использование оптических измерительных приборов с этим изделием увеличивает опасность ухудшения зрения. Так как используемый в этой системе Blu-ray Disc / DVD Home Theatre System луч лазера опасен для зрения, не пытайтесь вскрыть корпус. Для ремонта обращайтесь только к квалифицированному специалисту.



Данное устройство классифицируется как ЛАЗЕРНЫЙ продукт КЛАССА 3R (CLASS 3R LASER). Если защитный кожух лазера открыт, из него исходит видимое и невидимое лазерное излучение, поэтому не подвергайте глаза прямому воздействию излучения. Эта маркировка расположена на защитном кожухе лазера внутри корпуса.

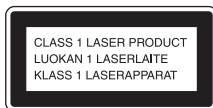

Данное устройство классифицируется как ЛАЗЕРНЫЙ продукт КЛАССА 1 (CLASS 1 LASER). Маркировка расположена на задней панели устройства.

Примечание для покупателей: следующая информация применима только для оборудования, продающегося в странах, где действуют директивы ЕС.

Производителем данного устройства является корпорация Sony Corporation, 1-7-1 Konan Minato-ku Tokyo, 108-0075 Japan. Уполномоченным представителем по электромагнитной совместимости (EMC) и безопасности изделия является компания Sony Deutschland GmbH, Hedelfinger Strasse 61, 70327 Stuttgart, Germany. По

вопросам обслуживания и гарантии обращайтесь по адресам, указанным в соответствующих документах.

Система домашнего кинотеатра Blu-ray Disc/DVD

Изготовитель:
Сони Корпорейшн
Адрес: 1-7-1 Конан, Минато-ку, Токио 108-0075, Япония

Страна-производитель:
Малайзия

Для покупателей в
России



ME10

Для покупателей на
Украине



Данное оборудование соответствует следующим требованиям:
- технический регламент по электромагнитной совместимости оборудования (утверждено постановлением правительства № 785 от 2009-07-29).
- технический регламент безопасности низковольтного электрического оборудования (утверждено постановлением правительства № 1149 от 2009-10-29);

Уполномоченный представитель на Украине "Сони Украина", ул. Спасская 30, Киев, 04070, Украина

Меры предосторожности

Данное оборудование протестировано и признано отвечающим требованиям к предельным значениям, установленным в Директиве ЭМС, при использовании соединительного кабеля длиной менее 3 метров. (Модели только для Европы и России)

Источники питания

- Пока устройство включено в настенную розетку, на него по-прежнему подается электропитание, даже если само устройство выключено.
- Так как для отключения устройства от сети питания необходимо отсоединить кабель питания, подключите это устройство к легкодоступной электрической розетке. В случае ненормальной работы устройства немедленно отсоедините кабель питания от электрической розетки.

Просмотр видеоизображений 3D

При просмотре видеоизображений 3D некоторые люди могут испытывать дискомфорт (например, напряжение глаз, усталость или тошноту). Компания Sony рекомендует, чтобы все зрители делали регулярные перерывы при просмотре видеоизображений 3D. Продолжительность и частота перерывов зависит от индивидуальных потребностей. Нужно выбрать наиболее подходящий вариант. В случае дискомфорта необходимо прекратить просмотр видеоизображений 3D, пока дискомфорт не исчезнет; при необходимости следует обратиться к врачу. Для

получения последней информации необходимо также (i) обратиться к руководству по эксплуатации и/или прочитать предупреждающее сообщение любого другого устройства, используемого с данным изделием, или диска Blu-ray Disc, воспроизведение содержимого которого производится с помощью данного изделия, (ii) посетить наш веб-сайт (для покупателей в Европе и России: <http://www.sony-europe.com/murproduct/>; для покупателей в Азии и Австралии: <http://www.sony-asia.com/support/>). Зрение маленьких детей (особенно в возрасте до шести лет) еще не сформировано. Прежде чем разрешать детям смотреть видеоизображения 3D, обратитесь к врачу (например, педиатру или офтальмологу). Дети должны находиться под контролем взрослых для соблюдения вышеуказанных рекомендаций.

Авторские права и товарные знаки

- В этой системе используется декодер объемного звучания с адаптивной матрицей Dolby* Digital и Dolby Pro Logic (II) и система цифрового объемного звучания DTS** Digital Surround.

* Изготовлено по лицензии компании Dolby Laboratories. Долби, Pro Logic и знак в виде двойной буквы D являются товарными знаками компании Dolby Laboratories.

** Изготовлено по лицензии и в соответствии с патентами США №: 5451942; 5956674; 5974380; 5978762;

6226616; 6487535; 7212872; 7333929; 7392195; 7272567 и другими патентами в США и прочих странах, выданных и находящихся на рассмотрении. DTS и соответствующий символ являются зарегистрированными товарными знаками, а также DTS-HD, DTS-HD Master Audio и логотипы DTS являются товарными знаками корпорации DTS, Inc. Продукт включает программное обеспечение. © DTS, Inc. Все права защищены.

- В системе используется технология High-Definition Multimedia Interface (HDMI™). HDMI, логотип HDMI и High-Definition Multimedia Interface являются товарными знаками или зарегистрированными товарными знаками компании HDMI Licensing LLC.
- Java и все связанные с Java товарные знаки и логотипы являются товарными знаками или зарегистрированными товарными знаками корпорации Sun Microsystems, Inc.
- “BD-LIVE” и “BONUSVIEW” являются товарными знаками ассоциации Blu-ray Disc Association.
- “Blu-ray Disc” является товарным знаком.
- Логотипы “Blu-ray Disc”, “DVD+RW”, “DVD-RW”, “DVD+R”, “DVD-R”, “DVD VIDEO” и “CD” являются товарными знаками.

- “Blu-ray 3D” и логотип “Blu-ray 3D” являются товарными знаками Blu-ray Disc Association.
- “BRAVIA” является товарным знаком Sony Corporation.
- “AVCHD” и логотип “AVCHD” являются товарными знаками компании Matsushita Electric Industrial Co., Ltd. и корпорации Sony Corporation.
- “S-AIR” и ее логотип являются товарными знаками корпорации Sony Corporation.
- “XMB”, “XMB” и “cross media bar” являются товарными знаками корпораций Sony Corporation и Sony Computer Entertainment Inc.
- “PLAYSTATION” является товарным знаком корпорации Sony Computer Entertainment Inc.
- DivX®, DivX Certified®, а также все соответствующие логотипы являются зарегистрированными товарными знаками корпорации DivX, Inc. и используются по лицензии.
- Технология распознавания музыки и видео и взаимосвязанные данные предоставлены Gracenote®. Gracenote является промышленным стандартом в технологии распознавания музыки и предоставлении взаимосвязанного контента. Для получения дополнительной информации посетите сайт www.gracenote.com. CD, DVD, Blu-ray Disc, а также взаимосвязанные музыкальные и видеоданные от Gracenote, Inc., авторское право © 2000 по настоящее время Gracenote. Программное обеспечение Gracenote, авторское право

© 2000 по настоящее время Gracenote.
 К данному продукту и сервису относится один или несколько патентов Gracenote.
 Для получения информации об имеющемся перечне соответствующих патентов Gracenote обращайтесь к веб-сайту Gracenote.
 Gracenote, CDDDB, MusicID, MediaVOCS, лого и логотип Gracenote, а также лого “Powered by Gracenote” являются зарегистрированными товарными знаками или товарными знаками Gracenote в США и/или других странах.



- “PhotoTV HD” и логотип “PhotoTV HD” являются товарными знаками корпорации Sony Corporation.
- Технология кодирования звука MPEG Layer-3 и патенты используются по лицензии Fraunhofer IIS и Thomson.
- iPod является товарным знаком компании Apple, Inc., зарегистрированным в США и других странах.
- “Made for iPod” (Сделано для iPod) означает, что электронный компонент разработан для подключения iPod и сертифицирован разработчиком для соответствия эксплуатационным стандартам Apple.
- Apple не несет ответственность за работу таких устройств или их соответствие требованиям безопасности и регулятивным нормам.

- Windows Media является товарным знаком или зарегистрированным товарным знаком корпорации Microsoft Corporation в США и/или других странах.
- DLNA®, логотип DLNA и DLNA CERTIFIED™ являются товарными знаками, знаками обслуживания или знаками сертификации компании Digital Living Network Alliance.
- Названия других систем или устройств, как правило, являются товарными знаками или зарегистрированными товарными знаками соответствующих производителей. Знаки™ и ® не представлены в этом документе.

Об этих инструкциях по эксплуатации

- Указания в этих инструкциях по эксплуатации относятся к элементам управления на пульте дистанционного управления. Можно также использовать элементы управления на системе с теми же или похожими названиями, что и на пульте дистанционного управления.
- В этом руководстве диски BD, DVD, Super Audio CD и компакт-диски обозначаются словом “диск”, если иное не указано в тексте или на рисунках.
- Инструкции в данном руководстве относятся к моделям BDV-E870 и BDV-E370. В качестве примера используется модель BDV-E870. Если существуют какие-либо различия в эксплуатации, они явно указаны в тексте: например, “BDV-E870”.
- Элементы, отображаемые на экране телевизора, могут различаться в зависимости от региона.
- Настройка по умолчанию подчеркнута.
- Данная система совместима с функцией S-AIR, которая позволяет выполнять беспроводную передачу звука между данным устройством и устройствами S-AIR. Для получения дополнительной информации о функции S-AIR см. раздел “Использование устройства S-AIR” (стр. 48).
- Примечания и инструкции относительно усилителя объемного звучания, заднего усилителя объемного звучания или ресивера S-AIR в данной инструкции по эксплуатации относятся только к случаям, когда используется усилитель объемного звучания, задний усилитель объемного звучания или ресивер S-AIR.

Содержание

Об этих инструкциях по эксплуатации	5
Распаковка	8
Указатель деталей и элементов управления	10
Начало работы	
Шаг 1. Установка системы	16
Шаг 2. Подключение системы	22
Шаг 3. Упрощенная настройка	28
Шаг 4. Выбор источника	30
Шаг 5. Воспроизведение объемного звука	31
Воспроизведение	
Воспроизведение диска	34
Воспроизведение с устройства USB	36
Использование iPod	36
Воспроизведение по сети	37
Доступные параметры	40
Настройка звука	
Выбор эффекта в соответствии с источником	42
Выбор аудиоформата, многоязычных звуковых дорожек или канала	42
Прослушивание мультимплексного радиовещания	43
Использование звуковых эффектов	44
Тюнер	
Прослушивание радио	45
Использование системы радиоданных (RDS)	47
Внешнее аудиоустройство	
Использование устройства S-AIR	48
Прочие функции	
Использование функции контроля по HDMI для “BRAVIA” Сунс	54
Автоматическая калибровка соответствующих настроек	57
Настройка динамиков	58
Использование таймера отключения	60
Блокировка кнопок устройства	61
Управление телевизором с помощью прилагаемого пульта дистанционного управления	61
Энергосбережение в режиме ожидания	62
Настройки и регулировки	
Использование дисплея настроек	63
[Обновление через сеть]	64
[Настройки экрана]	64
[Аудионастройки]	65
[Установки просмотра диска BD/DVD]	66
[Установки родительского контроля]	67
[Музыкальные настройки]	68
[Системные настройки]	68
[Сетевые настройки]	69
[Упрощенная настройка]	70
[Переустановка]	70
Дополнительная информация	
Меры предосторожности	71
Примечания относительно дисков	72
Поиск и устранение неисправностей	74
Диски, которые можно воспроизвести	82
Типы файлов, которые можно воспроизвести	83
Поддерживаемые аудиоформаты	84

Выходное разрешение	
видеосигнала.....	84
Технические характеристики.....	85
Перечень кодов языков.....	87
Глоссарий	88
Указатель	92

Распаковка

BDV-E870

- Передние динамики (2)

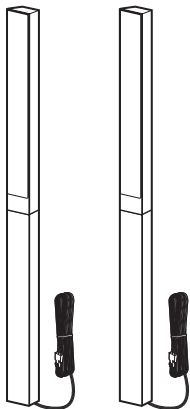

- Динамики объемного звучания (2)

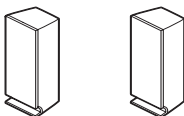

- Центральный динамик (1)

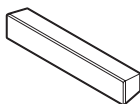

- Сабвуфер (1)

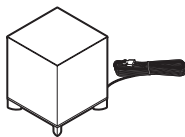

- Проволочная антенна FM (1)



- Кабели динамиков (3, синий/серый/зеленый)



- Видеокабель (1)



- Пульт дистанционного управления (пульт) (1)



- Батарейки R6 (размер AA) (2)



- Калибровочный микрофон (1)



- Основания (2)



- Винты (6)



- Нижние крышки динамика (2)

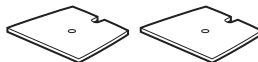

- Инструкции по эксплуатации
- Руководство по установке динамиков
- Руководство по быстрой настройке
- End user license agreement
- Кабель HDMI (1) (Только модели для Тайваня)

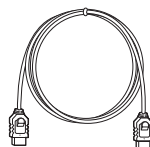

BDV-E370

- Передние динамики (2)

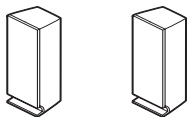

- Динамики объемного звучания (2)

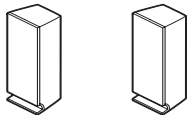

- Центральный динамик (1)

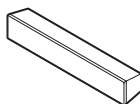

- Сабвуфер (1)

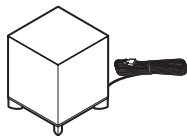

- Проволочная антенна FM (1)



- Кабели динамиков (5, белый/красный/синий/серый/зеленый)

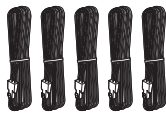

- Видеокабель (1)



- Пульт дистанционного управления (пульт) (1)



- Батарейки R6 (размер AA) (2)



- Калибровочный микрофон (1)



- Инструкции по эксплуатации
- Руководство по быстрой настройке
- End user license agreement
- Кабель HDMI (1) (Только модели для Сингапура, Таиланда и Тайваня)

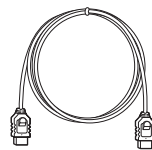

Подготовка пульта дистанционного управления

Вставьте две батарейки R6 (размер AA) (прилагаются), расположив полюса ⊕ и ⊖ батареек в соответствии с метками внутри батарейного отсека.

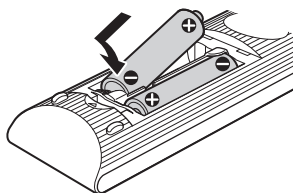

Указатель деталей и элементов управления

Дополнительные сведения см. на страницах, указанных в скобках.

Передняя панель

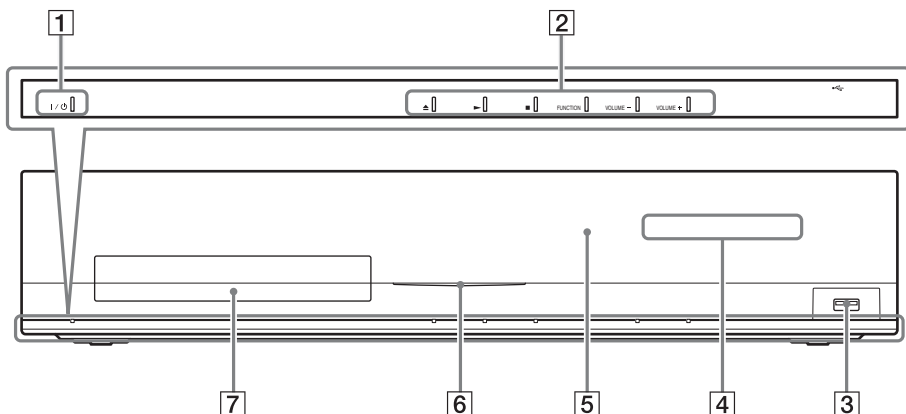

1 **I/O (вкл/ожидание)**

Используется для включения устройства или его перевода в режим ожидания.

2 **Кнопки управления воспроизведением**

▲ (открыть/закрыть) (стр. 34)

Используется для открывания или закрывания лотка для дисков.

▶ (воспроизведение)

Используется для возобновления воспроизведения (возобновление воспроизведения).

Используется для демонстрации слайдов при установке диска, содержащего файлы изображений JPEG.

■ (стоп)

Используется для остановки воспроизведения с запоминанием места остановки (точки возобновления).

Точкой возобновления для главы или дорожки является последняя воспроизведенная точка, а для папки с фотографиями – последняя фотография.

FUNCTION

Используется для воспроизведения источника.

VOLUME +/-

Используется для регулировки громкости системы.

3 **Порт (USB) (стр. 36)**

Используется для подключение устройства USB.

4 **Дисплей передней панели**

5 **(теледатчик)**

6 **Индикатор питания**

Загорается при включенной системе.

7 **Лоток для дисков (стр. 34)**

Дисплей передней панели

Индикация дисплея передней панели

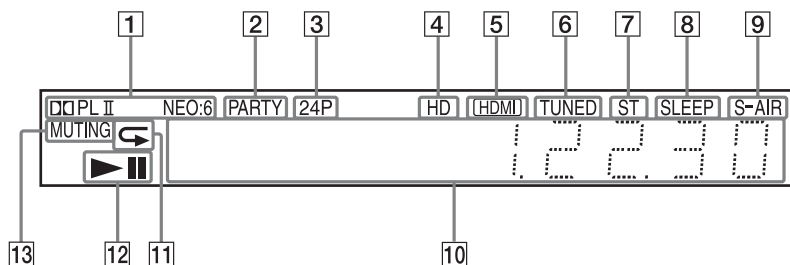

- 1 Отображение текущего звукового формата.
- 2 Загорается при воспроизведении системой содержимого с использованием функции PARTY STREAMING.
- 3 Загорается при выводе видеосигнала 1920 × 1080p/24 Гц.
- 4 Загорается при выводе видеосигнала 720p/1080i/1080p с помощью гнезда HDMI OUT или видеосигнала 720p/1080i с помощью гнезд COMPONENT VIDEO OUT.
- 5 Загорается, если к гнезду HDMI OUT правильно подключено устройство с поддержкой HDCP (High-bandwidth Digital Content Protection) со входом HDMI или DVI (Digital Visual Interface).
- 6 Загорается при обнаружении станции. (Только радио) (стр. 45)
- 7 Загорается при обнаружении стереозвука. (Только радио) (стр. 45)
- 8 Мигает при установке таймера отключения. (стр. 60)
- 9 Индикатор S-AIR (только при наличии в устройстве беспроводного передатчика (не прилагается))
Загорается во время беспроводной передачи. Мигает, когда для параметра [Режим ожидания] установлено значение [Вкл], а система находится в режиме ожидания и отсутствует передача данных между устройством и ресивером S-AIR. (стр. 48)
- 10 Отображает состояние системы, например номер раздела, главы или дорожки, информацию о времени, радиочастоту, состояние воспроизведения, тип объемного звучания и т.д.
- 11 Загорается при выборе повторного воспроизведения.
- 12 Отображает состояние воспроизведения системы.
- 13 Загорается при выборе отключения звука.

Задняя панель

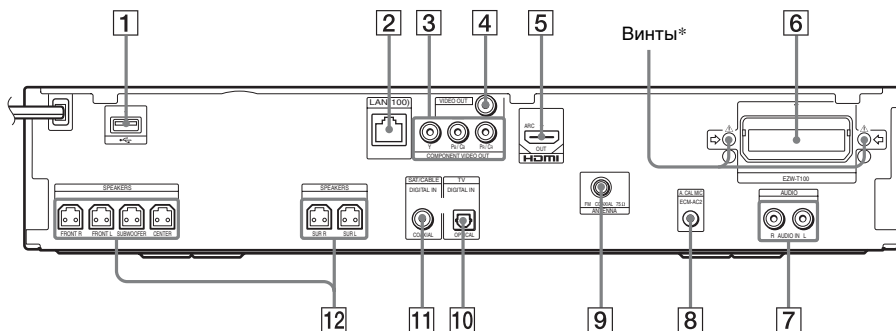

- | | |
|--|---|
| 1 Порт (USB) (стр. 36) | 9 Гнездо ANTENNA (FM COAXIAL 75Ω) (стр. 26) |
| 2 Разъем LAN (100) (стр. 27) | 10 Гнездо TV (DIGITAL IN OPTICAL) (стр. 24) |
| 3 Гнезда COMPONENT VIDEO OUT (стр. 23) | 11 Гнездо SAT/CABLE (DIGITAL IN COAXIAL) (стр. 25) |
| 4 Гнездо VIDEO OUT (стр. 23) | 12 Гнезда SPEAKERS (стр. 22) |
| 5 Гнездо HDMI OUT (стр. 23) | |
| 6 Разъем EZW-T100 (стр. 48) | |
| 7 Гнезда AUDIO (AUDIO IN L/R) (стр. 25) | |
| 8 Гнездо A.CAL MIC (стр. 28, 57) | |

* **ОСТОРОЖНО**

Выкручивайте винты только перед установкой EZW-T100.

Пульт дистанционного управления

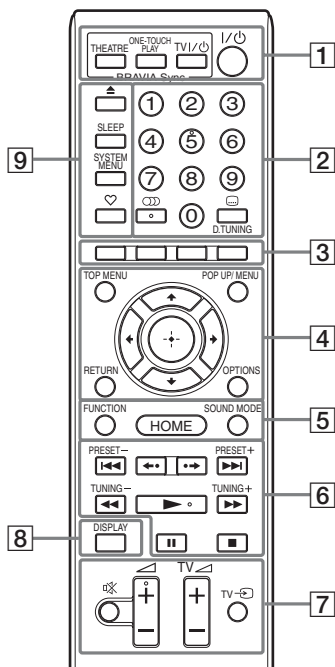

На кнопке 5, кнопках , + и расположены тактильные точки.

Тактильная точка служит в качестве контрольной точки при эксплуатации пульта ДУ.

- : для управления телевизором (Подробные сведения см. в разделе “Управление телевизором с помощью прилагаемого пульта дистанционного управления” (стр. 61).)

1 THEATRE (стр. 55)

Автоматическая установка оптимального для просмотра фильмов режима видео.

ONE-TOUCH PLAY (стр. 55)

Включение функции воспроизведения одним нажатием.

TV I/⏻ (вкл/ожидание) (стр. 61)



Включение телевизора или переключение его в режим ожидания.

I/⏻ (вкл/ожидание) (стр. 28, 45)

Включение системы или переключение ее в режим ожидания.

2 Номерные кнопки (стр. 46, 61)

Используются для ввода номера главы или раздела, радиочастоты и т.п.

(звук) (стр. 42, 43)

Используется для выбора аудиоформата или дорожки.

(субтитры) (стр. 67)

Используется для выбора языка субтитров, если на диске BD-ROM/ DVD VIDEO записаны субтитры на нескольких языках.

D.TUNING (стр. 45)

Используется для выбора радиочастоты.

3 Цветные кнопки (красный/зеленый/желтый/синий)

Кнопки для быстрого доступа к элементам меню некоторых дисков BD (также могут использоваться для выполнения Java-операций с диском BD в диалоговом режиме).

4 TOP MENU

Используется для открывания или закрывания главного меню дисков BD или DVD.

POP UP/MENU

Используется для открывания или закрывания всплывающего меню дисков BD-ROM или DVD.

OPTIONS (стр. 40)

Отображение меню параметров на экране телевизора.

RETURN

Используется для возврата к предыдущему дисплею.

←/↑/↓/→

Используется для выделения выбранного элемента.

⊕ (ENTER)

Используется для ввода выбранного элемента.

5 FUNCTION (стр. 30, 45)

Используется для воспроизведения источника.

HOME (стр. 28, 45, 48, 57, 58, 63)

Используется для входа в главное системное меню и для выхода из него.

SOUND MODE (стр. 42)

Позволяет выбрать тот или иной режим звука.

6 Кнопки управления воспроизведением

См. раздел “Воспроизведение” (стр. 34).

◀◀/▶▶ (предыдущий/следующий)

Пропустить предыдущий/следующий раздел, дорожку или файл.

◀•/•▶ (повторное

воспроизведение/продвижение)

Повторное воспроизведение короткого отрезка сцен в течение 10 секунд./Быстрая перемотка сцен вперед на 15 секунд.

◀◀/▶▶ (перемотка назад/перемотка вперед)

Выполнить перемотку назад/вперед во время воспроизведения диска. При каждом нажатии кнопки изменяется скорость поиска.

Выполняется замедленное воспроизведение при нажатии в течение более одной секунды в режиме паузы. Воспроизводится один кадр за один раз при нажатии в режиме паузы.

▶ (воспроизведение)

Используется для возобновления воспроизведения (возобновление воспроизведения).

Используется для демонстрации слайдов при установке диска, содержащего файлы изображений JPEG.

|| (пауза)

Приостановка и возобновление воспроизведения.

■ (стоп)

Используется для остановки воспроизведения с запоминанием места остановки (точки возобновления). Точкой возобновления для главы или дорожки является последняя воспроизведенная точка, а для папки с фотографиями – последняя фотография.

Кнопки управления радиоприемником

См. раздел “Тюнер” (стр. 45).

PRESET +/-

TUNING +/-

7 ✖ (отключение звука)

Используется для временного выключения звука.

◀ (громкость) +/- (стр. 45)

Используется для регулировки громкости.

TV ◀ (громкость) +/- TV

Регулировка уровня громкости телевизора.

TV ⇄ (вход телевизора) TV

Используется для выбора телевизора или других устройств в качестве входного источника для телевизора.

8 DISPLAY (стр. 34, 37)

Используется для отображения на экране телевизора информации о воспроизведении.

Если выбрана функция “TUNER FM”, на дисплее передней панели изменяется информация о радио (модели только для Европы и России).

Если выбраны функции “TV” или “SAT/CABLE”, а цифровые сигналы поступают через гнездо DIGITAL IN, на дисплее передней панели отображается информация о потоке.

9 ▲ (открытие/закрытие)

Используется для открывания или закрывания лотка для дисков.

SLEEP (стр. 60)

Используется для установки таймера отключения.

SYSTEM MENU (стр. 31, 41, 44, 45)

Используется для входа в системное меню.

♡ (избранное)

Отображается Интернет-содержимое, добавленное в список “Избранное”. Можно сохранить 18 избранных источников Интернет-содержимого.

Шаг 1. Установка системы

Размещение динамиков

Для получения наилучшего эффекта объемного звучания расположите все динамики на одинаковом расстоянии от места слушателя (A). Расстояние может составлять от 0,0 до 7,0 метра.

Если не удастся расположить центральный динамик и динамики объемного звучания на расстоянии (A), расположите их в пределах 7,0 метра от места слушателя.

Расположите динамики объемного звучания сзади от положения прослушивания (B).

Сабвуфер можно расположить в любом месте комнаты.

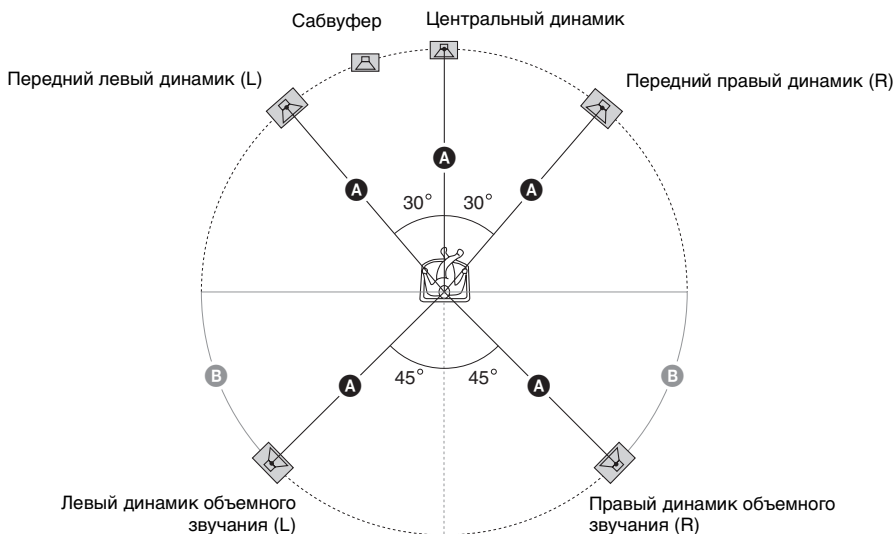

Примечание

- Соблюдайте осторожность при размещении динамиков и (или) подставок под динамики, подсоединенных к динамикам, на полах, которые обработаны особым образом (натертых воском, пропитанных маслом, полированных и т. д.), так как это может привести к появлению пятен или изменению цвета покрытия пола.
- Не опирайтесь на динамик, поскольку он может упасть.

Добавление дополнительных задних динамиков объемного звучания

Приобретя комплект беспроводных динамиков объемного звучания (Wireless Surround Speaker Kit) (WANT-SBP2, приобретается дополнительно), можно прослушивать объемный 7.1-канальный звук. Дополнительный ряд устройств зависит от региона.

Расположение задних динамиков объемного звучания показано на приведенном ниже рисунке (С).

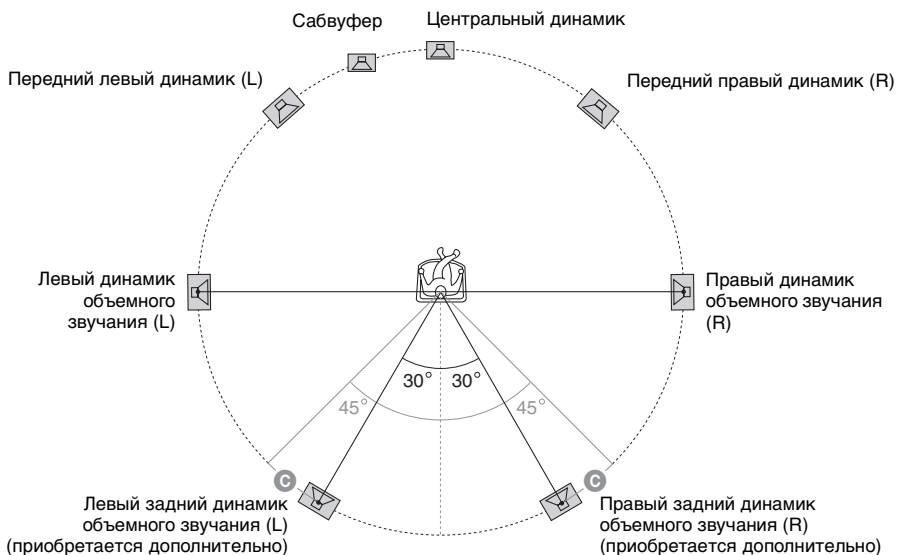

Примечание

- Для использования задних динамиков объемного звучания установите для параметра [Задн.окруж.звук] (стр. 59) в меню [Установки акустической системы] значение [Да] при выполнении упрощенной настройки (стр. 28).

Установка динамиков на стену

Осторожно

- Консультация о материале стен и необходимых винтах можно получить в магазине, где продают металлоизделия, или в фирме, занимающейся установкой.
- Выбирайте винты, соответствующие материалу и прочности стен. Поскольку стена из гипсокартона обладает повышенной хрупкостью, вкрутите винты в деревянную планку и закрепите планку на стене. Установите динамики на плоской вертикальной стене на закрепленной планке.
- Sony не несет ответственности за травмы или поломки вследствие неправильной установки, недостаточной прочности стен, неправильно подобранных винтов, стихийного бедствия и т.п.

Перед установкой на стену передние динамики BDV-E870 необходимо разобрать. На стену устанавливается верхняя часть динамиков.

Разборка динамика*(Только передние динамики BDV-E870)*

- 1** Отсоедините кабели динамика от динамика.

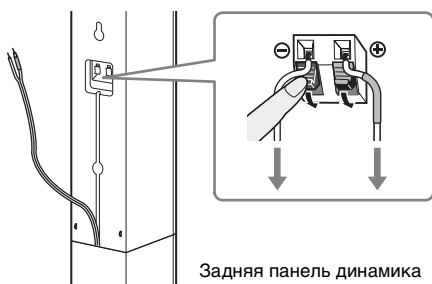

- 2** Выкрутите предварительно установленный винт на задней стороне динамика. Этот винт понадобится при сборке динамика. Не потеряйте его.



- 3** Разберите динамик, сняв его верхнюю часть.

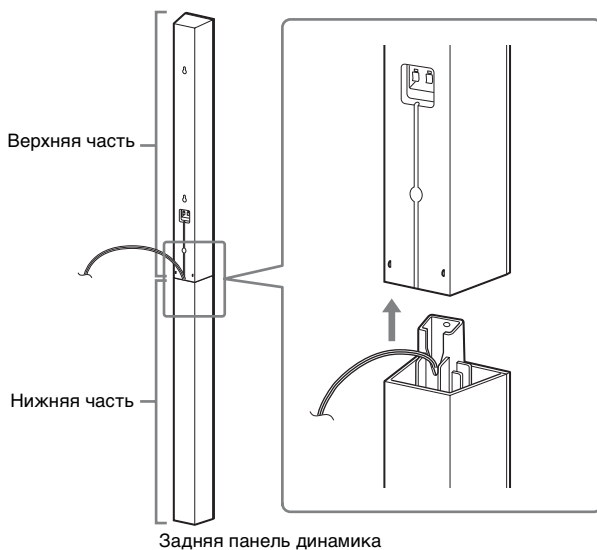

4 Вытащите кабель динамика из нижней части динамика.

Этот кабель будет использован при установке динамика на стену.

Нижняя часть динамика

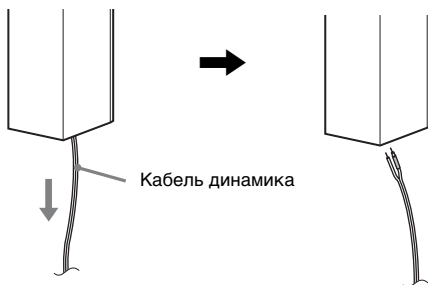
**5 Удалите защитную пленку с нижней крышки динамика, прикрепите нижнюю крышку динамика к низу верхней части динамика.****Примечание**

- Для удаления защитной пленки потяните ее за область с меткой на нижней крышке динамика.

Динамик в разобранном виде

Установка динамиков на стену

Перед установкой динамиков на стену подключите к ним кабели динамиков. Обязательно подсоединяйте кабели динамиков к соответствующим разъемам на динамиках: кабель динамика с цветной трубкой к разъему ⊕; без цветной трубки – к разъему ⊖.



Цветная трубка
 Передний левый динамик (L): белый
 Передний правый динамик (R): красный
 Центральный динамик: зеленый
 Левый динамик объемного звучания (L): синий
 Правый динамик объемного звучания (R): серый

- 1** Приготовьте винты (не прилагаются), соответствующие отверстиям на задней панели динамика. См. рисунки ниже.

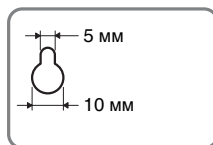
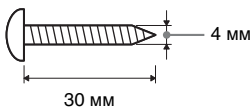

Отверстие на
 задней панели
 динамика

2 Вкрутите винты в стену.

BDV-E870

Для передних динамиков

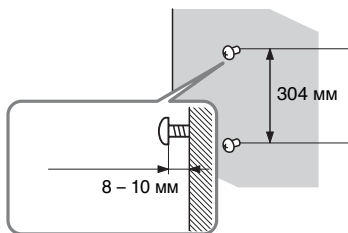

Центральный динамик

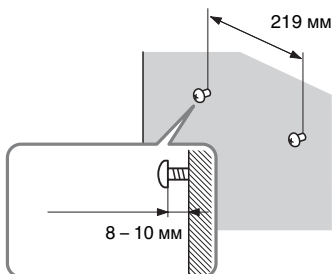

Для динамиков объемного звучания

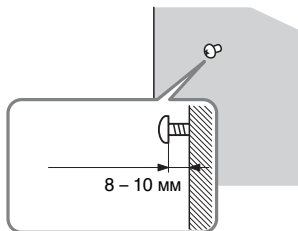

BDV-E370

Центральный динамик

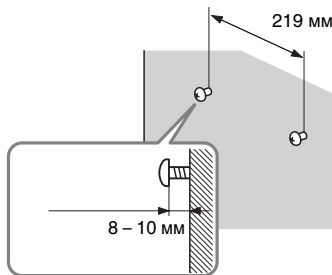

Для остальных динамиков

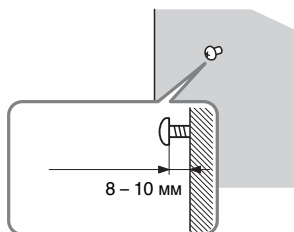

3 Повесьте динамики на винты.

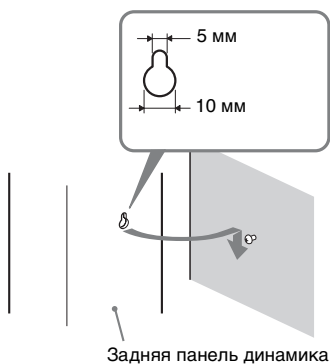

Отверстие на
задней панели
динамика

Задняя панель динамика

Шаг 2. Подключение системы

Для подключения системы прочитайте информацию на следующих страницах. До выполнения всех остальных соединений не подключайте кабель питания переменного тока устройства к настенной розетке.

Примечание

- При подключении другого компонента с регулятором громкости установите громкость на уровне, при котором звук не искажается.

Подключение динамиков

Разъемы кабелей динамиков и цветные трубки обозначены цветами в зависимости от типа динамика. Подключайте кабели динамиков в соответствии с цветом гнезд SPEAKERS на устройстве.

Обязательно подсоединяйте кабели динамиков к соответствующим разъемам на динамиках: кабель динамика с цветной трубкой к разъему \oplus ; без цветной трубки – к разъему \ominus . Не допускайте попадания изоляции кабеля динамика (резинового покрытия) в разъемы динамиков.

Подключение кабелей динамиков к устройству

При подключении к устройству вставьте разъем до щелчка.

Задняя панель устройства

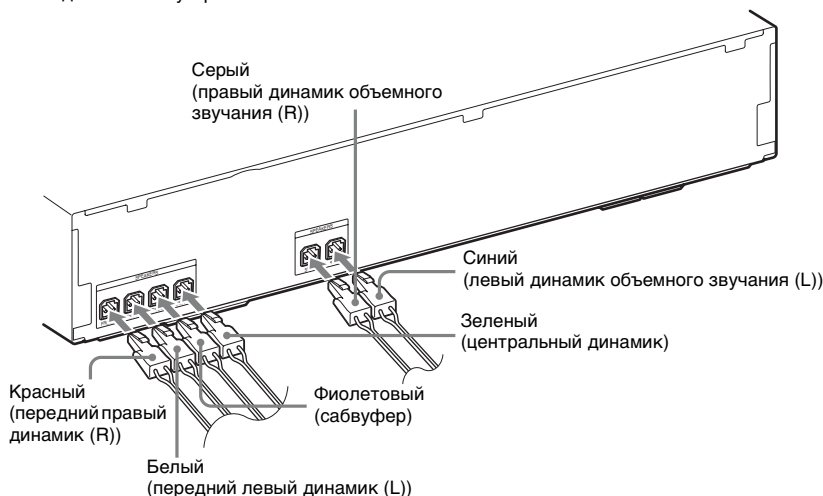

Подключение кабелей динамиков к динамику

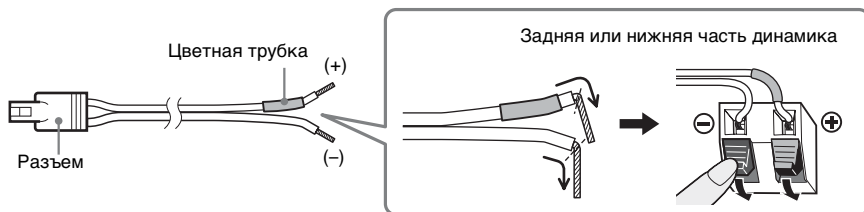

Подключение телевизора (подключение видеокабелей)

При таком подключении видеосигнал выводится на телевизор.

Выберите метод подключения в зависимости от гнезд на телевизоре.

Задняя панель устройства

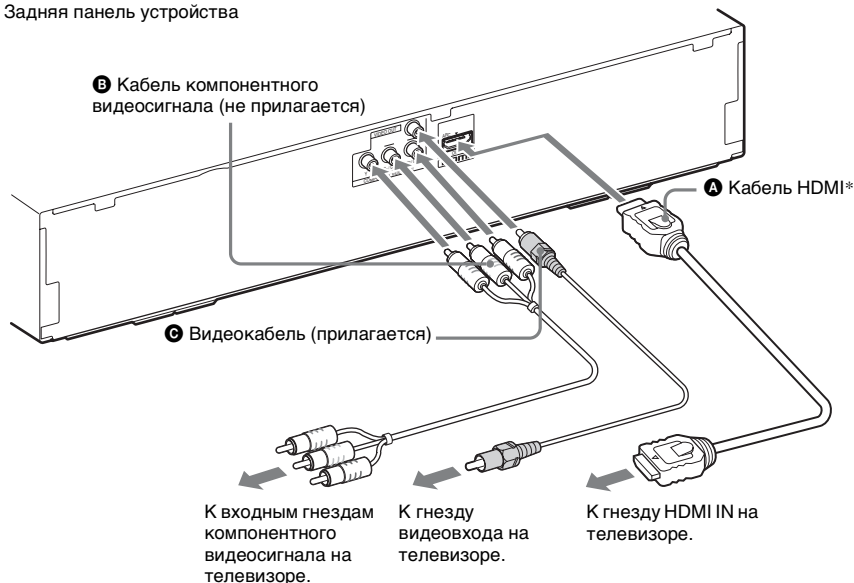

* Кабель HDMI поставляется только с моделями для Сингапура, Таиланда и Тайваня.

Метод 1: подключение кабеля HDMI (A)

Если телевизор оборудован гнездом HDMI, подключите к нему кабель HDMI. Качество изображение повысится по сравнению с использованием подключения кабеля компонентного видеосигнала или видеокабеля.

При подключении кабеля HDMI необходимо выбрать тип выходного сигнала (стр. 65).

Метод 2: подключение кабеля компонентного видеосигнала (B)

Если телевизор не оборудован гнездом HDMI, но имеет гнезда компонентного видеосигнала, подключите к телевизору кабель компонентного видеосигнала. Качество изображения повысится по сравнению с использованием подключения видеокабеля. При подключении кабеля компонентного видеосигнала необходимо выбрать тип выходного сигнала (стр. 65).

Метод 3: подключение видеокабеля (C)

Если отсутствует кабель HDMI или кабель компонентного видеосигнала, временно используйте это соединение.

Подключение телевизора (подключение аудиокабелей)

При таком подключении с устройства на телевизор выводится звуковой сигнал. Выполните данное подключение для вывода звука телевизора через систему.

Задняя панель устройства

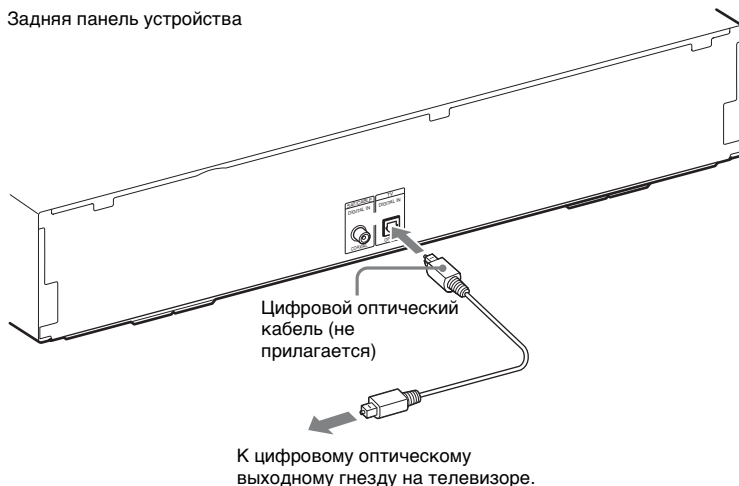

После подключения цифрового аудиокабеля система будет принимать мультимплексный радиосигнал Dolby Digital и вы получите возможность прослушивания мультимплексного радиосигнала.

Примечание

- При подключении телевизора и устройства с помощью аудиокабеля см. “Подключение других компонентов” (стр. 25).

О функции Audio Return Channel

Если телевизор совместим с функцией Audio Return Channel, подключение кабеля HDMI используется также для передачи цифрового аудиосигнала с телевизора. Для прослушивания звука с телевизора не понадобится подключать дополнительные аудиокабели. Подробные сведения о функции Audio Return Channel см. в разделе [Audio Return Channel] (стр. 68).

Подключение других компонентов

При подсоединении системы с другими компонентами к телевизору видеосигналы с системы и компонентов передаются на телевизор, а аудиосигналы компонентов передаются на систему следующим образом.

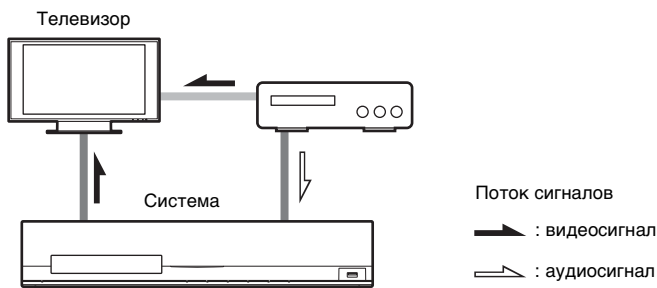

Можно выводить звук с подключенных компонентов с помощью системных динамиков.

- Видеомагнитофон, цифровой спутниковый ресивер и т.д. (не прилагаются), имеющие цифровое коаксиальное выходное гнездо: **D**
- Видеомагнитофон, цифровой спутниковый ресивер, PlayStation, переносное аудиоустройство и т.д. (не прилагаются): **E**

Задняя панель устройства

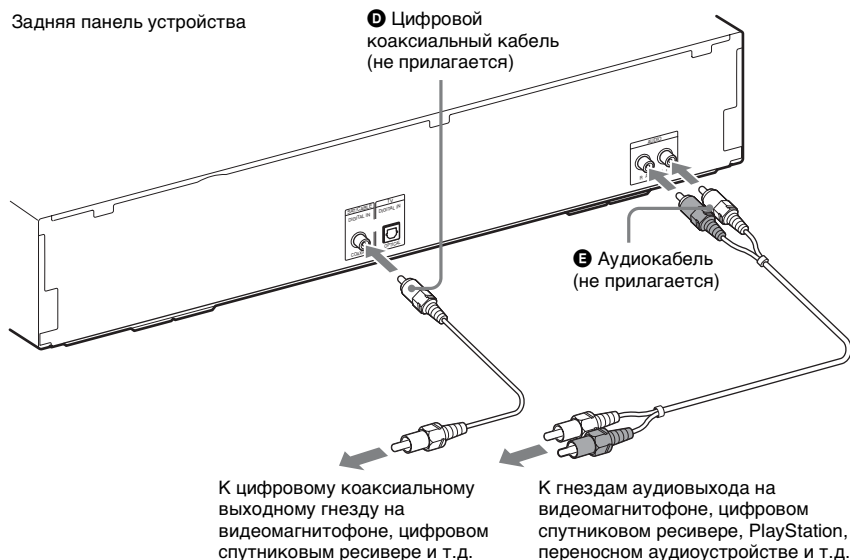

Подключение антенны

Подключение антенны AM

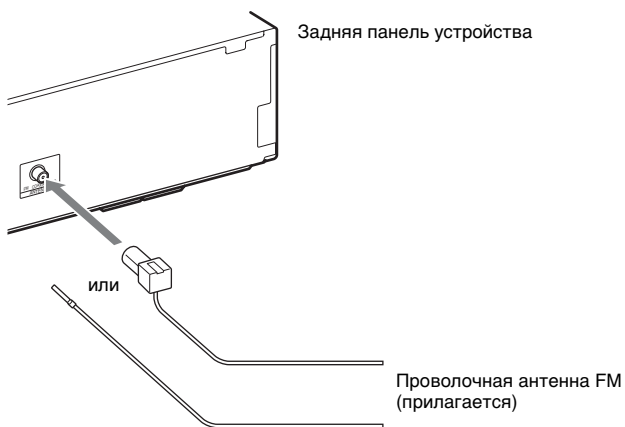

Примечание

- Обязательно полностью растяните проволочную антенну FM.
- После подключения проволочной антенны FM поддерживайте, насколько это возможно, ее в горизонтальном положении.

К сведению

- При плохом приеме FM воспользуйтесь 75-омным коаксиальным кабелем (не прилагается) для подключения устройства к наружной антенне FM, как показано ниже.

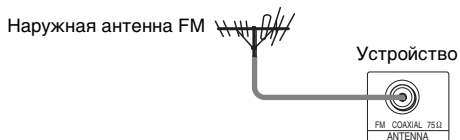

Подсоединение к сети

Настройка проводного соединения

Используйте кабель LAN для подключения к разъему LAN (100) устройства.

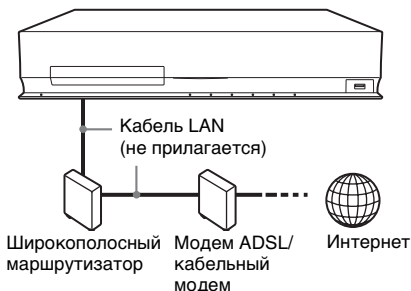

Настройка беспроводного соединения USB

Используйте беспроводную LAN с помощью USB адаптера беспроводной локальной сети (только Sony UWA-BR100*) (не прилагается).

USB адаптер беспроводной локальной сети может быть недоступен в некоторых регионах/странах.

* По состоянию на январь 2010 года.

Отключайте устройство перед подключением удлинительного кабеля или установкой USB адаптера беспроводной локальной сети. После установки USB адаптера беспроводной локальной сети в основание удлинительного кабеля и подключения удлинительного кабеля к порту USB (спереди или сзади) включите устройство.

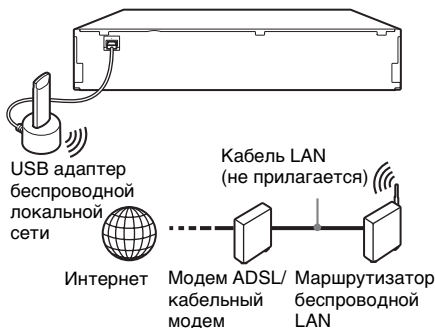

Примечание

- Расстояние расположения между USB адаптером беспроводной локальной сети и беспроводным маршрутизатором LAN зависит от среды использования. Если системе не удастся выполнить подключение к сети или подключение нестабильно, переместите USB адаптер беспроводной локальной сети в другое место или разместите USB адаптер беспроводной локальной сети и беспроводной маршрутизатор LAN ближе друг к другу.

Выполнение сетевых настроек

Для получения дополнительной информации см. раздел [Сетевые настройки] (стр. 69) и следуйте инструкциям на экране для завершения настройки.

О защите беспроводной LAN

Так как связь с помощью функции беспроводной LAN выполняется посредством радиоволн, беспроводной сигнал может быть перехвачен. Для защиты беспроводной связи в системе предусмотрено несколько функций безопасности. Правильно выполняйте настройки защиты в соответствии с используемой сетевой средой.

Отсутствие безопасности

Несмотря на легкость выполнения настроек можно перехватить сигнал беспроводной связи или вторгнуться в беспроводную сеть даже без использования сложных инструментов. Не забывайте про риск

несанкционированного доступа или перехвата данных.

WEP

WEP обеспечивает безопасность связи, предотвращая перехват сигнала посторонними людьми или вторжение в беспроводную сеть. WEP – это унаследованная технология защиты, позволяющая подключать старые устройства, не поддерживающие TKIP/AES.

WPA-PSK (TKIP), WPA2-PSK (TKIP)

TKIP – это технология защиты, разработанная для исправления недостатков WEP. TKIP обеспечивает более высокий уровень защиты по сравнению с WEP.

WPA-PSK (AES), WPA2-PSK (AES)

AES – это технология защиты, использующая расширенные средства защиты, отличающиеся от WEP и TKIP. AES обеспечивает более высокий уровень защиты по сравнению с WEP или TKIP.

Шаг 3. Упрощенная настройка

Перед выполнением шага 3

Убедитесь, что все соединения надежны, затем подключите кабель питания переменного тока.

Выполните следующие действия, чтобы произвести основные настройки для эксплуатации системы.

Отображение элементов зависит от страны, для которой предназначена модель.

Примечание

- Для использования дополнительных задних динамиков объемного звучания установите для параметра [Задн.окруж.звук] (стр. 59) в меню [Установки акустической системы] значение [Да].

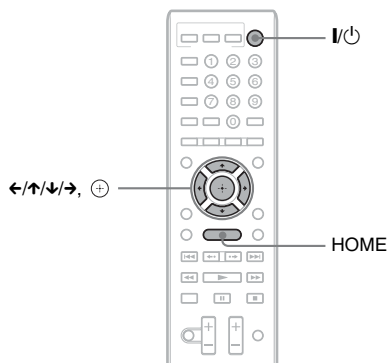

1 Включите телевизор.

2 Подсоедините калибровочный микрофон к гнезду A.CAL MIC на задней панели.

Установите калибровочный микрофон на уровне уха на штативе и т.д. (не прилагается). Все динамики должны быть обращены к калибровочному микрофону, причем между ними не должно быть никаких препятствий.



3 Нажмите кнопку I/⏻ на устройстве.

4 Переключите селектор входного сигнала на телевизоре, чтобы сигнал с системы появился на экране телевизора.

Появится дисплей быстрой настройки для выбора языка.

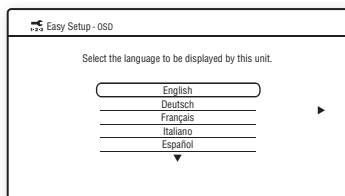

5 Выполнение процедуры [Упрощенная настройка]. Следуйте инструкциям на экране для выполнения основных настроек с помощью ←/↑/↓/→ и ⊕.

Для получения дополнительной информации о настройках [Автокалибровка] процедуры [Упрощенная настройка] см. раздел “Автоматическая калибровка соответствующих настроек” (стр. 57).

Повторный вызов дисплея быстрой настройки

1 Нажмите кнопку HOME.

На экране телевизора появится главное меню.

2 С помощью кнопок ←/→ выберите значение [Установка].

3 С помощью кнопок ↑/↓ выберите пункт [Упрощенная настройка] и нажмите кнопку ⊕.

4 С помощью кнопок ←/→ выберите [Пуск], затем нажмите кнопку ⊕. Появится дисплей быстрой настройки.

Шаг 4. Выбор источника

Можно выбирать источник воспроизведения.

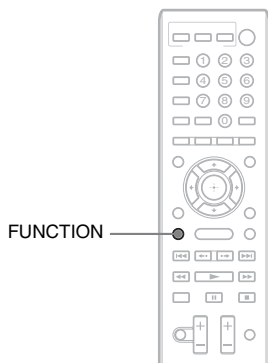

Нажимайте кнопку FUNCTION, пока на дисплее передней панели не отобразится название нужной функции.

Каждый раз при нажатии кнопки FUNCTION функции на дисплее передней панели изменяются следующим образом.

“BD/DVD” → “D. MEDIA” → “TUNER FM” → “TV” → “SAT/CABLE” → “AUDIO” → “BD/DVD” → ...

Функция	Источник
“BD/DVD”	Диск, воспроизводимый системой
“D. MEDIA”	Устройство USB, iPod, Интернет-видео BRAVIA или сервер DLNA
“TUNER FM”	Радио FM (стр. 45)
“TV”	Компонент (телевизор и т.д.), подключенный к гнезду TV (DIGITAL IN OPTICAL) на задней панели, или телевизор, совместимый с функцией Audio Return Channel, подключенный к гнезду HDMI OUT на задней панели (стр. 24).

Функция	Источник
“SAT/CABLE”	Компонент, подключенный к гнезду SAT/CABLE (DIGITAL IN COAXIAL) на задней панели (стр. 25)
“AUDIO”	Компонент, подключенный к гнездам AUDIO (AUDIO IN L/R) на задней панели (стр. 25)

Шаг 5. Воспроизведение объемного звука

После выполнения предыдущих шагов и начала воспроизведения можно создать эффект объемного звучания. Можно также выбрать запрограммированные настройки объемного звучания, предназначенные для различных типов звуковых источников. Благодаря им можно наслаждаться захватывающим и мощным звучанием кинотеатра у себя дома.

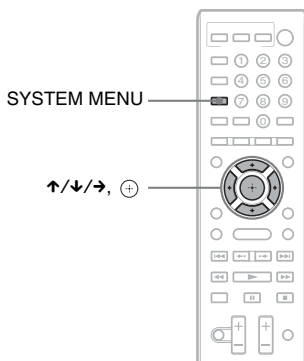

Выбор типа объемного звучания в соответствии с личными предпочтениями

- 1** Нажмите кнопку SYSTEM MENU.
- 2** Нажимайте кнопки ↑/↓, пока на дисплее передней панели не появится индикация "SUR.SETTING", затем нажмите ⊕ или →.
- 3** Нажимайте кнопку ↑/↓, пока на дисплее передней панели не отобразится требуемый тип объемного звучания.
Описание типов объемного звучания приведено в таблице ниже.
- 4** Нажмите кнопку ⊕.
Настройка выполнена.
- 5** Нажмите кнопку SYSTEM MENU.
Системное меню отключится.

О выводе динамиков с каждым типом объемного звучания

В приведенной ниже таблице приведены варианты при подключении всех динамиков к устройству.

Значение по умолчанию: "A.F.D. MULTI".

Источники звука	Тип объемного звучания	Эффект
Зависит от расстановки.	“A.F.D. STD” (AUTO FORMAT DIRECT STANDARD)	Система определяет звуковой формат источника и звук выводится так, как он был записан/закодирован.
	“A.F.D. MULTI” (AUTO FORMAT DIRECT MULTI)	<ul style="list-style-type: none"> • 2-канальный источник: система моделирует объемный звук из 2-канального источника и выводит его через динамики 5.1-канальной системы с помощью копирования 2-канального источника на каждый динамик. • Многоканальный источник: система выводит звук через динамики в соответствии с числом каналов источника.
	“PRO LOGIC” “PLII MOVIE”	<ul style="list-style-type: none"> • 2-канальный источник: система моделирует объемный звук из 2-канального источника и выводит его через динамики 5.1-канальной системы. <ul style="list-style-type: none"> – “PRO LOGIC” выполняет декодирование формата Dolby Pro Logic. – “PLII MOVIE” выполняет декодирование формата Dolby Pro Logic II для режима фильма. • Многоканальный источник: система выводит звук через динамики в соответствии с числом каналов источника.
	“NEO6 CIN” “NEO6 MUS”	<ul style="list-style-type: none"> • 2-канальный источник: система моделирует объемный звук из 2-канального источника и создает 6.1-канальный звуковой сигнал. <ul style="list-style-type: none"> – “NEO6 CIN” выполняет декодирование режима DTS Neo:6 Cinema. – “NEO6 MUS” выполняет декодирование режима DTS Neo:6 Music. • Многоканальный источник: система выводит звук через динамики в соответствии с числом каналов источника.
	“2CH STEREO”	Система выводит звук через передние динамики и сабвуфер вне зависимости от звукового формата или числа каналов. Звук любого формата многоканального объемного звучания декодируется в 2-канальный.

Примечание

- В зависимости от диска или источника при выборе параметра “A.F.D. MULTI” возможно выпадение начала звучания, так как происходит автоматический выбор оптимального режима. Чтобы предотвратить выпадение начала звучания, выберите параметр “A.F.D. STD”.
- При приеме сигнала двуязычного вещания функции “PRO LOGIC” и “PLII MOVIE” не работают.
- В зависимости от входного потока настройка тип объемного звучания может не работать.
- В случае смены типа объемного звучания при использовании ресивера S-AIR звук из ресивера S-AIR может пропадать.
- При воспроизведении источника Super Audio CD настройки объемного звучания не будут работать.

К сведению





- Система сохраняет в памяти последний тип объемного звучания, выбранный для каждой функции. Каждый раз при выборе какой-либо функции, например “BD/DVD” или “TUNER FM”, тип объемного звучания, который последний раз применялся для этой функции, автоматически применяется снова. Например, если выбрать “BD/DVD” в режиме декодирования “PRO LOGIC”, переключить систему на другую функцию, а затем снова вернуться к “BD/DVD”, то опять будет применен тип объемного звучания “PRO LOGIC”.

Воспроизведение диска

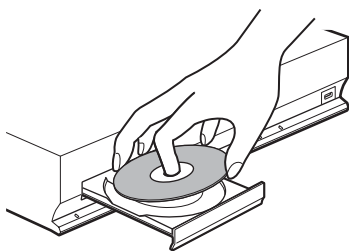
Список дисков, которые можно воспроизвести, указан в разделе “Диски, которые можно воспроизвести” (стр. 82).

- 1** Переключите селектор входного сигнала на телевизоре, чтобы сигнал с системы появился на экране телевизора.
- 2** Нажмите кнопку  и поместите диск в отсек дисков.



- 3** Нажмите кнопку , чтобы закрыть лоток для дисков.
 - отобразится на главном меню и начнется воспроизведение.
 Если воспроизведение не начинается автоматически, выберите ● в категории  [Видео],  [Музыка] или  [Фото] и нажмите .

Воспроизведение материалов BONUSVIEW/BD-LIVE

Некоторые диски BD-ROM с логотипом “BD-LIVE*” содержат дополнительные материалы или другие данные, которые можно загрузить и использовать в дальнейшем.

* BD-LIVE™

- 1** Подготовка к использованию материалов BONUSVIEW/BD-LIVE.
 - Подключите устройство к локальной сети (стр. 27).
 - Установите для параметра [Интернет-соединение диска BD] значение [Разрешить] (стр. 66).
- 2** Установите диск BD-ROM с материалами BONUSVIEW/BD-LIVE.

Для разных дисков предусмотрен разный порядок использования. См. инструкции по эксплуатации на диске.

К сведению

- Удалите ненужные данные из внутренней памяти или памяти USB. Выберите [Удаление данных диска BD] в меню  [Видео] для удаления ненужных данных. Если память USB используется в качестве запоминающего устройства, все сохраненные данные в папке [BUDA/BUDB] удалятся. Создайте резервную копию музыкальных файлов и файлов видео- и фотоизображения в папке [BUDA/BUDB].

Воспроизведение Blu-ray 3D

Можно воспроизводить диски Blu-ray 3D Disc с логотипом 3D*.



1 Выполните предварительные настройки для воспроизведения диска Blu-ray 3D Disc.

- Подключите систему к 3D-совместимому телевизору с помощью высокоскоростного кабеля HDMI (не прилагается).
- Настройте параметры [Устан. вывода 3D] и [Уст. разм. экрана телев. для 3D] в меню [Настройки экрана] (стр. 64).

2 Вставьте диск Blu-ray 3D Disc.

Для разных дисков предусмотрен разный порядок использования. См. инструкции по эксплуатации, прилагаемые к диску.

К сведению

- См. также инструкции по эксплуатации 3D-совместимого телевизора.

Отображение информации о воспроизведении

Информацию о воспроизведении и т.д. можно получить с помощью кнопки DISPLAY.

В зависимости от типа диска и состояния проигрывателя отображается различная информация.

Пример: воспроизведение диска BD-ROM

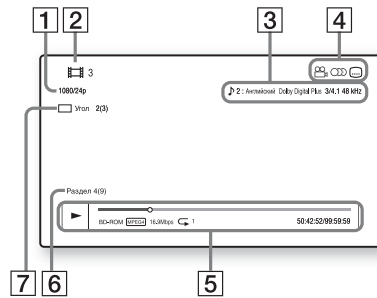

- 1 Выходное разрешение/Частота видео
- 2 Номер или название главы
- 3 Текущая настройка звука
- 4 Доступные функции (🔊 ракурс/🔊 звук/⋯ субтитры)
- 5 Информация о воспроизведении
Отображается тип диска, режим воспроизведения, тип повтора, видекодек, скорость передачи данных, полоса воспроизведения, время воспроизведения, общее время
- 6 Номер раздела
- 7 Текущий выбранный ракурс

Воспроизведение с устройства USB

Можно воспроизвести музыкальные файлы и файлы видео- и фотоизображения на подключенном устройстве USB.

Типы файлов, которые можно воспроизвести указаны в разделе “Типы файлов, которые можно воспроизвести” (стр. 83).

1 Подключите устройство USB к порту (USB) устройства.

Перед подключением устройства USB см. инструкции по эксплуатации устройства.

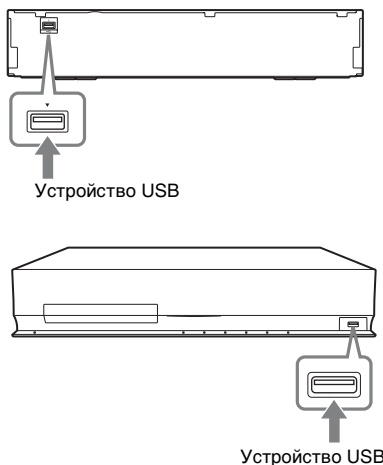

2 С помощью кнопок / выберите [Видео], [Музыка] или [Фото].

3 С помощью кнопок / выберите [Устр. USB (перед.)] или [Устр. USB (заднее)] и нажмите кнопку .

Примечание

- Не отсоединяйте устройство USB во время работы. Во избежание повреждения данных или устройства USB выключайте систему при подключении или извлечении устройства USB.

Использование iPod

Можно прослушивать звук и заряжать батарею iPod с помощью системы.

Совместимые модели iPod

Совместимы следующие модели iPod. Обновите программное обеспечение iPod до последней версии перед использованием системы.

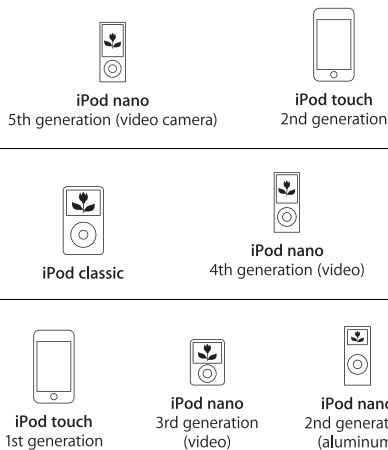

1 Подключите iPod к переднему порту (USB) устройства с помощью кабеля USB iPod.

2 С помощью кнопок / выберите значение [Музыка].

3 С помощью кнопок / выберите [iPod (перед.)] и нажмите .

Звук iPod воспроизводится на системе.

Можно управлять iPod с помощью кнопок на пульте дистанционного управления.

Для получения дополнительной информации см. инструкции по эксплуатации iPod.

Управление iPod с помощью пульта дистанционного управления

Можно управлять iPod с помощью кнопок на пульте дистанционного управления. В следующей таблице показаны кнопки, которые можно использовать.

Нажмите	Эксплуатация
▶,	Выполнение действий, схожих с использованием кнопки ▶/ на iPod.
■	Пауза.
◀◀ или ▶▶	Перемотка назад или вперед.
◀◀◀ или ▶▶▶	Выполнение действий, схожих с использованием кнопок ◀◀◀ или ▶▶▶ на iPod.
DISPLAY, RETURN, ←	Выполнение действий, схожих с использованием кнопки MENU на iPod.
↑/↓	Выполнение действий, схожих с использованием кнопки MENU на сенсорном диске на iPod.
⊕, →	Выполнение действий, схожих с использованием центральной кнопки на iPod.

Примечание

- При подключении ко включенной системе будет выполняться зарядка iPod.
- Не удастся выполнить передачу музыкальных композиций на iPod.
- Компания Sony не несет ответственность за потерю или повреждение данных, хранящихся на iPod, при подключении iPod к этому устройству.
- Данное устройство разработано для работы с iPod и сертифицировано для соответствия эксплуатационным стандартам Apple.
- Не отсоединяйте iPod во время работы. Во избежание повреждения данных или iPod выключайте систему при подключении или извлечении iPod.

Воспроизведение по сети

Потоковое Интернет-видео BRAVIA

Интернет-видео BRAVIA служит шлюзом для выбранного Интернет-содержимого, обеспечивая возможность использовать это содержимое непосредственно через устройство.

1 Подготовка к использованию Интернет-видео BRAVIA.

Подключите устройство к локальной сети (стр. 27).

2 С помощью кнопок ◀/→ выберите [Видео], [Музыка] или [Фото].

3 С помощью кнопок ↑/↓ выберите значок поставщика Интернет-содержимого и нажмите кнопку ⊕.

Если не получен список Интернет-содержимого, он будет отображаться в качестве исходного или нового значка.

Использование панели управления

Панель управления отобразится при начале воспроизведения видеофайла. Отображаемые элементы могут отличаться в зависимости от поставщиков Интернет-содержимого. Для отображения нажмите кнопку DISPLAY.

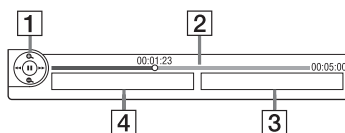

- 1 Дисплей управления
С помощью кнопок ◀/↑/↓/→ и ⊕ выберите операции воспроизведения.

- 2 Полоса состояния воспроизведения
Полоса воспроизведения, указатель
текущего положения, время
воспроизведения, длительность
видеофайла
- 3 Имя следующего видеофайла
- 4 Текущий выбранный видеофайл и
скорость передачи данных

Воспроизведение файлов, сохраненных на сервере DLNA (проигрыватель DLNA)

Можно воспроизвести музыкальные файлы и файлы видео- и фотоизображения на своем домашнем сервере, например на DLNA-сертифицированной сетевой аудиосистеме или на ПК с установленным программным обеспечением для использования функции DLNA-сертифицированного сервера, подключив систему к своей домашней сети.

1 Подготовьте устройство к воспроизведению файлов на сервере DLNA.

- Подключите устройство к сети (стр. 27).
- Настройте параметр [Настройки соединения сервера] (стр. 70).

2 Нажмите ←/→, чтобы выбрать значение [Видео], [Музыка] или [Фото].

3 Нажмите ↑/↓, чтобы выбрать сервер DLNA, а затем нажмите ⊕.

Появится список файлов или папок.

Воспроизведение одинакового звукового содержимого в различных помещениях (PARTY STREAMING)

Примечание

- Если на экране телевизора не отображается индикация [Автозапуск Party] (стр. 70), возможно, эта функция будет доступна в последующих обновлениях. Однако эта функция может быть недоступна в некоторых регионах/странах.

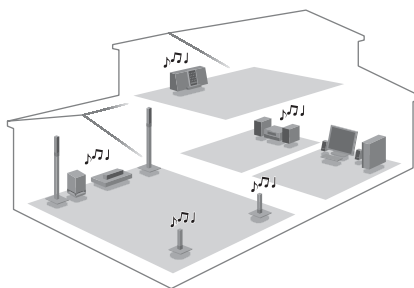

Все компоненты Sony, поддерживающие функцию PARTY STREAMING, могут одновременно воспроизводить одинаковое звуковое содержимое. Компонент, используемый для воспроизведения звукового содержимого для вечеринки с помощью функции [Запуск Party], называется “хозяин вечеринки”. Компонент, приглашенный на вечеринку хозяином и используемый для воспроизведения того же звукового содержимого, что и хозяин, называется “гость вечеринки”.

Запуск вечеринки (только для хозяина вечеринки)

Можно использовать другие компоненты для воспроизведения содержимого, воспроизводимого с помощью системы.

1 Включите систему и другие компоненты Sony, поддерживающие функцию PARTY STREAMING.

Убедитесь, что каждый компонент подключен к сети.

2 С помощью кнопок ←/↑/↓/→ выберите звуковое содержимое в папке [Музыка] или радиостанцию.

Для выбора радиостанции см. “Прослушивание радио” (стр. 45).

3 Нажмите кнопку OPTIONS.

4 С помощью кнопок ↑/↓ выберите [Запуск Party] и нажмите кнопку .

Все участвующие компоненты начнут воспроизведение того же звукового содержимого, что и хозяин вечеринки.

Участие в вечеринке (только для гостя вечеринки)

Систему можно использовать для воспроизведения содержимого, воспроизводимого с помощью других компонентов.

1 Включите систему и другие компоненты Sony, поддерживающие функцию PARTY STREAMING.

Убедитесь, что каждый компонент подключен к сети.

2 Запуск вечеринки с другого сетевого компонента.

3 С помощью кнопок ←/→ выберите значение [Музыка].

4 С помощью кнопок ↑/↓, выберите [Party] и нажмите кнопку .

5 С помощью кнопки ↑/↓ выберите хозяина вечеринки, установленного в шаге 2, а затем нажмите кнопку .

Завершение вечеринки

Для хозяина вечеринки

Нажмите кнопку , а затем кнопку HOME.

Для гостя вечеринки

Нажмите кнопку OPTIONS, с помощью кнопок ↑/↓ выберите пункт [Завершение Party], а затем нажмите кнопку .

Для выхода из вечеринки (только для гостя вечеринки)

Нажмите кнопку OPTIONS, с помощью кнопок ↑/↓ выберите пункт [Выход из Party], а затем нажмите кнопку .

Примечание

- Наличие в продаже устройств и их виды, имеющиеся в продаже, которые совместимы с функцией PARTY STREAMING, зависят от региона.

Управление системой с помощью контроллера DLNA (renderer)

Примечание

- Если на экране телевизора не отображается индикация [Настройка Renderer] (стр. 70), возможно, эта функция будет доступна в последующих обновлениях. Однако эта функция может быть недоступна в некоторых регионах/странах.

Данной системой можно управлять с помощью контроллера DLNA. Более подробная информация содержится в инструкции по эксплуатации контроллера DLNA.

Примечание

- При управлении системой с помощью контроллера DLNA не используйте пульт дистанционного управления.

К сведению

- Данная система совместима с функцией “Воспроизвести на” проигрывателя Windows Media® 12, который идет в составе Windows 7.

Доступные параметры

Для доступа к различным настройкам и параметрам воспроизведения нажмите кнопку **OPTIONS**. Доступные элементы могут отличаться в зависимости от ситуации.

Общие параметры

Элементы	Описание
[История воспроизв.]	Отображение глав/ дорожек истории воспроизведения BD-ROM/DVD-ROM/ CD-DA (музыкальный компакт-диск) с помощью технологии Gracenote.
[Поиск истории]	Поиск соответствующей информации на основе ключевых слов Gracenote посредством информационного дисплея.
[Поиск контента]	Поиск Интернет-видео BRAVIA на основе ключевых слов Gracenote посредством информационного дисплея.
[Повтор. настройку]	Выбор повторного воспроизведения.
[Список Избранного]	Служит для отображения списка избранных программ.
[Воспроизведение/ Остановка]	Используется для запуска или остановки воспроизведения.
[Воспроизв. с начала]	Воспроизведение элемента с начала.
[Информ. дисплей]	Отображение информации на BD-ROM/DVD-ROM/ CD-DA (музыкальный компакт-диск) с помощью технологии Gracenote.
[Добав. в Избранное]	Добавление Интернет-содержимого в список избранного.

Элементы	Описание
[Удалить из Избранного]	Удаление Интернет-содержимого из списка избранного.
[Запуск Party]	Запуск вечеринки с выбранного источника. Наличие данного элемента зависит от источника.
[Выход из Party]	Выход из вечеринки, в которой используется система. Функция PARTY STREAMING продолжает работать на других задействованных устройствах.
[Завершение Party]	Завершение вечеринки, в которой используется система. Функция PARTY STREAMING прекращает работу на всех задействованных устройствах.

Только [Видео]

Элементы	Описание
[Устан. вывода 3D]	Выбор, будет ли видеоизображение 3D воспроизводится автоматически.
[Видеонастройки]	<ul style="list-style-type: none">• [Реж. качества изображ.]: выбор настроек изображения при различном освещении.• [FNR]: устранение случайных помех на изображении.• [BNR]: устранение мозаичных помех на изображении.• [MNR]: устранение небольших помех по контуру изображения (снег).
[Воспроизведение/ Пауза]	Используется для запуска воспроизведения и установки паузы.
[Топ-меню]	Отображение главного меню дисков BD или DVD.

Элементы	Описание
[Меню/ Всплывающее меню]	Отображение всплывающего меню дисков BD-ROM и DVD.
[Поиск заголовка]	Поиск главы на дисках BD-ROM/DVD VIDEO и воспроизведение с начала.
[Поиск раздела]	Поиск раздела и его воспроизведение с начала.
[Угол]	Переключение на другой ракурс просмотра, если на диске BD-ROM/DVD VIDEO записаны сцены с несколькими ракурсами.

Только [Музыка]

Элементы	Описание
[Доб.фон.муз.сл.- шоу]	Регистрация музыкальных файлов в памяти USB в качестве фоновой музыки для слайд-шоу.

Только [Фото]

Элементы	Описание
[Слайд-шоу]	Запуск демонстрации слайдов.
[Скорость слайд- шоу]	Изменение скорости демонстрации слайдов.
[Эффект слайд- шоу]	Установка эффекта при воспроизведении слайд- шоу.
[Фон.слайд-шоу]	<ul style="list-style-type: none"> • [Выкл]: выключение этой функции. • [Моя музыка с USB]: выбор музыкальных файлов, зарегистрированных с помощью параметра [Доб.фон.муз.сл.-шоу]. Если зарегистрированной музыки не обнаружено, отобразится надпись [(Не зарегистр.)]. • [Воспр. с диска]: выбор дорожек с дисков CD-DA (музыкальные компакт-диски).

Элементы	Описание
[Поворот влево]	Поворот фотографии на 90 градусов против часовой стрелки.
[Поворот вправо]	Поворот фотографии на 90 градусов по часовой стрелке.
[Просмотр изображ.]	Просмотр выбранной фотографии.

Настройка задержки между изображением и звуком

(A/V SYNC)

Если звук не соответствует изображению на экране телевизора, настройте время задержки между изображением и звуком.

- 1** Нажмите кнопку **SYSTEM MENU**.
- 2** Нажимайте кнопки **↑/↓**, пока на дисплее передней панели не появится индикация **"A/V SYNC"**, затем нажмите **+** или **→**.
- 3** Нажмите кнопку **↑/↓**, чтобы настроить задержку между изображением и звуком.
Можно установить значение от 0 до 300 мс с шагом 25 мс.
- 4** Нажмите кнопку **+**.
Настройка выполнена.
- 5** Нажмите кнопку **SYSTEM MENU**.
Системное меню отключится.

Примечание

- В зависимости от входного потока функция A/V SYNC может быть недоступна.

Выбор эффекта в соответствии с источником

Для просмотра фильма или прослушивания музыки можно подобрать подходящий звуковой режим.

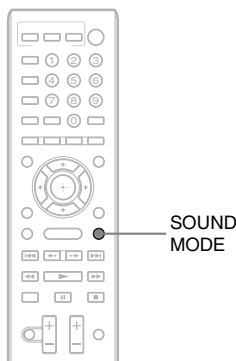

Нажимайте кнопку SOUND MODE во время воспроизведения, пока индикация нужного режима не появится на дисплее передней панели.

- **“AUTO”**: система автоматически устанавливает режим “MOVIE” или “MUSIC” в соответствии со звуковыми эффектами воспроизводимого диска или звукового потока.
- **“MOVIE”**: система использует звуковое сопровождение для фильма.
- **“MUSIC”**: система использует звуковое сопровождение для музыки.
- **“SPORTS”**: система добавляет эффект реверберации при просмотре спортивных программ.
- **“NEWS”**: система использует звуковое сопровождение для программ, в которых много речи, например новостей.
- **“GAME ROCK”**: система использует звуковое сопровождение для музыки/ ритмичных игр.

Примечание

- В зависимости от диска или источника при выборе параметра “AUTO” возможно выпадение начала звучания, так как система автоматически устанавливает оптимальный режим. Чтобы предотвратить выпадение начала звучания, выберите параметр кроме “AUTO”.
- В зависимости от входного потока звуковой режим может быть недоступен.
- В случае смены звукового режима при использовании ресивера S-AIR звук из ресивера S-AIR может пропадать.
- При воспроизведении Super Audio CD эта функция не работает.

Выбор аудиоформата, многоязычных звуковых дорожек или канала

При воспроизведении на системе диска BD/DVD VIDEO или DATA CD/DATA DVD (видеофайлы DivX), записанного в нескольких аудиоформатах (PCM, Dolby Digital, MPEG audio или DTS) или с несколькими языками, можно изменить аудиоформат или язык.

При воспроизведении диска компакт-диска можно выбрать звук правого или левого канала и прослушивать его через оба динамика.

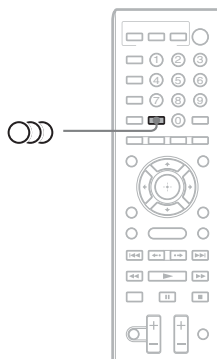

Нажимая кнопку  во время воспроизведения, выберите нужный аудиосигнал.

На экране телевизора появится следующая информация о воспроизведении звука.

■ BD/DVD VIDEO

На разных дисках BD/DVD VIDEO языки, доступные для выбора, могут быть различными.

Четыре отображаемых символа означают код языка. Чтобы определить, к какому языку относится тот или иной код, см. раздел “Перечень кодов языков” (стр. 87). Если один и тот же язык отображается два раза или более, то диск BD/DVD VIDEO записан с использованием нескольких аудиоформатов.

■ DVD-VR

Отображаются типы звуковых дорожек, записанные на диске.

Пример:

- [♪ Stereo]
- [♪ Stereo (Звук1)]
- [♪ Stereo (Звук2)]
- [♪ Основн.]
- [♪ Дополн.]
- [♪ Основн./дополн.]

Примечание

• [♪ Stereo (Звук1)] и [♪ Stereo (Звук2)] не отображаются, если на диске записан только один аудиопоток.

■ DATA DVD (видеофайл формата DivX)/ DATA CD (видеофайл формата DivX)

Форматы аудиосигналов дисков DATA CD или DATA DVD, доступные для выбора, могут быть различными у разных видеофайлов формата DivX, имеющих на диске. Формат показан на экране телевизора.

■ Компакт-диск

- [♪ Stereo]: стандартный стереозвук.
- [♪ 1/L]: звук левого канала (монофонический).
- [♪ 2/R]: звук правого канала (монофонический).

Прослушивание мультиплексного радиовещания

(DUAL MONO)

Прослушивать мультиплексный радиосигнал можно, если система принимает мультиплексный радиосигнал Dolby Digital.

Примечание

- Для приема сигнала Dolby Digital необходимо подключить телевизор или другой компонент к устройству с помощью цифрового коаксиального или оптического кабеля (стр. 24, 25). Если телевизор совместим с функцией Audio Return Channel (стр. 56), можно принимать сигнал Dolby Digital с помощью кабеля HDMI.

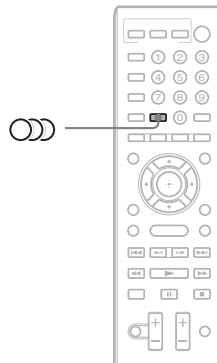

Нажимайте кнопку , пока на дисплее передней панели не появится индикация нужного сигнала.

- “MAIN”: выводится звук на основном языке.
- “SUB”: выводится звук на дополнительном языке.
- “MAIN/SUB”: выводится смешанный звук на основном и дополнительном языках.

Использование звуковых эффектов

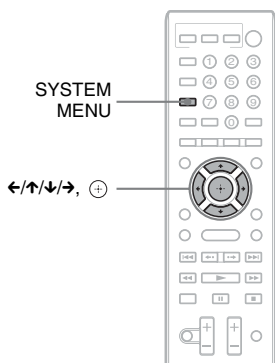

Усиление низких частот

Низкие частоты можно усиливать.

- 1** Нажмите кнопку SYSTEM MENU.
- 2** Нажимайте кнопки ↑/↓, пока на дисплее передней панели не появится индикация “D.BASS”, затем нажмите ⊕ или →.
- 3** Нажмите кнопку ↑/↓ для выбора значения.
 - “D.BASS ON”: включен.
 - “D.BASS OFF”: отключен.
- 4** Нажмите кнопку SYSTEM MENU.
Системное меню отключится.

Прослушивание звука при малой громкости

Звуковые эффекты и диалоги, как в настоящем кинотеатре, хорошо слышны даже на низком уровне громкости. Это очень удобно при ночном просмотре фильмов.

- 1** Нажмите кнопку SYSTEM MENU.
- 2** Нажимайте кнопки ↑/↓, пока на дисплее передней панели не появится индикация “NIGHT MODE”, затем нажмите ⊕ или →.
- 3** Нажмите кнопку ↑/↓ для выбора значения.
 - “NIGHT ON”: включено.
 - “NIGHT OFF”: отключен.
- 4** Нажмите кнопку SYSTEM MENU.
Системное меню отключится.

Примечание

• При выводе звука из центрального динамика этот эффект более различим, и становится легче расслышать речь (диалоги фильма и т.д.). Когда звук не выводится через центральный динамик, система регулирует уровень громкости оптимальным образом.

Прослушивание радио

Можно выводить звук радиовещания с помощью системных динамиков.

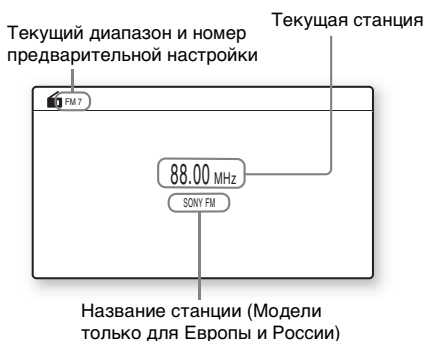
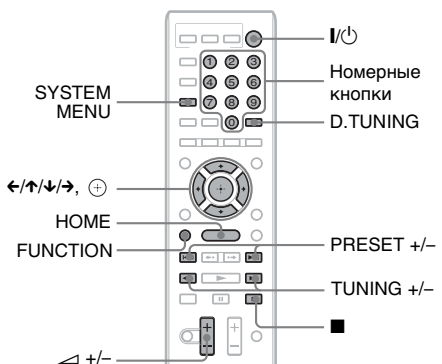

- 1 Нажимайте кнопку **FUNCTION**, пока на дисплее передней панели не появится индикация **"TUNER FM"**.
- 2 Выберите радиостанцию.

Автоматическая настройка

Нажмите и удерживайте кнопку **TUNING +/-**, пока не начнется автопоиск.

На экране телевизора появится надпись [Автонастройка]. Сканирование остановится, когда система настроится на станцию.

Для остановки автоматической настройки нажмите кнопку **TUNING +/-** или **■**.

Ручная настройка

Несколько раз нажмите кнопку **TUNING +/-**.

- 3 Отрегулируйте громкость с помощью кнопки **▲ +/-**.

В эфире программы диапазона FM слышны шумы

Если в эфире программы диапазона FM слышны шумы, можно выбрать монофонический режим. Стереoeffект исчезнет, но качество приема улучшится.

- 1 Нажмите кнопку **SYSTEM MENU**.
- 2 Нажимайте кнопку **↑/↓**, пока на дисплее передней панели не появится индикация **"FM MODE"**.

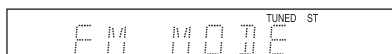

- 3 Нажмите кнопку **⊕** или **→**.
- 4 С помощью кнопок **↑/↓** выберите значение **"MONO"**.
 - **"STEREO"**: прием в стереофоническом режиме.
 - **"MONO"**: прием в монофоническом режиме.
- 5 Нажмите кнопку **SYSTEM MENU**. Системное меню отключится.

Отключение радио

Нажмите **I/Power**.

Предварительная настройка станций

Можно выполнить настройку до 20 станций. Перед настройкой уменьшите громкость до минимума.

- 1 Нажимайте кнопку **FUNCTION**, пока на дисплее передней панели не появится индикация **"TUNER FM"**.

- 2** Нажмите и удерживайте кнопку TUNING +/-, пока не начнется автопоиск.

Сканирование остановится, когда система настроится на станцию.

- 3** Нажмите кнопку SYSTEM MENU.
- 4** Нажимайте кнопки ↑/↓, пока на дисплее передней панели не появится индикация “MEMORY”, затем нажмите ⊕ или →.

На дисплее передней панели появится номер предварительной настройки.



- 5** Нажмите кнопку ↑/↓ для выбора необходимого номера предварительной настройки.



К сведению

- Ввести нужный номер предварительной настройки можно непосредственно с помощью номерных кнопок.

- 6** Нажмите кнопку ⊕.
- На дисплее передней панели появится индикация “COMPLETE”, и станция будет сохранена в памяти.
- 7** Выполните шаги 2 - 6 для сохранения других радиостанций.
- 8** Нажмите кнопку SYSTEM MENU. Системное меню отключится.

Изменение номера предварительной настройки

С помощью кнопки PRESET +/- выберите необходимый номер предварительной настройки, а затем выполните процедуру, начиная с шага 3.

Выбор предустановленной станции

- 1** Нажимайте кнопку FUNCTION, пока на дисплее передней панели не появится индикация “TUNER FM”. Будет выполнена настройка на последнюю принятую станцию.
- 2** Нажимайте кнопку PRESET +/-, чтобы выбрать предварительно настроенную станцию.

На дисплее передней панели отобразится номер предустановки и радиочастота.

При каждом нажатии кнопки система переходит к одной из предварительно настроенных станций.

К сведению

- С помощью номерных кнопок введите нужный номер предварительно настроенной станции.

Выбор радиостанций с помощью прямого ввода радиочастот

Если радиочастоты известны, их можно ввести непосредственно для выбора радиостанции.

- 1** Нажимайте кнопку FUNCTION, пока на дисплее передней панели не появится индикация “TUNER FM”.
- 2** Нажмите кнопку D.TUNING.
- 3** Номерными кнопками введите частоту.
- 4** Нажмите кнопку ⊕.

Использование системы радиоданных (RDS)

(Модели только для Европы и России)

Что такое система радиоданных?

Система радиоданных (RDS) является услугой, предоставляемой радиостанциями и заключающейся в посылке дополнительной информации вместе с обычным радиосигналом. В этом тюнере имеется такая удобная функция RDS, как отображение названия станции. На экране телевизора отобразится название радиостанции.

Прием радиосигналов RDS

Просто выберите станцию в диапазоне FM.

При настройке на станцию, которая предоставляет услуги RDS название станции* отображается на дисплее передней панели.

* Если радиосигналы RDS не принимаются, то название станции может не отображаться на дисплее передней панели.

Примечание

- Функция RDS может работать неправильно, если принимаемая станция некорректно передает сигнал RDS или сигнал слишком слабый.
- Не все станции в диапазоне FM предоставляют услуги RDS. Услуги, предоставляемые разными станциями могут различаться. Для ознакомления с системой RDS и получения сведений об услугах RDS в данной местности обратитесь к представителю местной радиостанции.

К сведению

- При приеме вещания RDS и нажатии DISPLAY можно выбрать отображение названия радиостанции и частоты на дисплее передней панели.

Использование устройства S-AIR

После приобретения устройства S-AIR необходимо выполнить следующие настройки для включения беспроводной передачи.

Об устройствах S-AIR

Существует два вида устройств S-AIR.

- **Основное устройство S-AIR** (данное устройство): используется для передачи звука. Можно использовать до трех основных устройств S-AIR. (Количество используемых основных устройств S-AIR зависит от среды.)
- **Дополнительное устройство S-AIR:** используется для приема звука.
 - **Усилитель объемного звучания (приобретается дополнительно):** можно передавать звук на динамики объемного звучания без использования проводов.
 - **Ресивер S-AIR (приобретается дополнительно):** можно прослушивать звук системы, находясь в другой комнате.

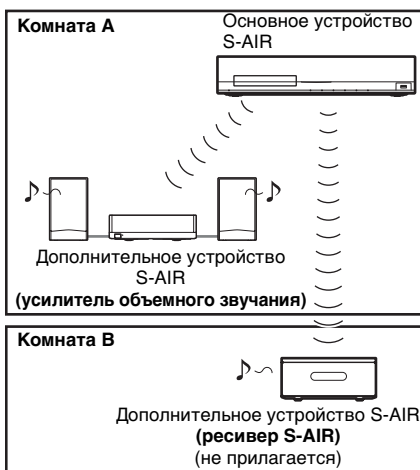

Установка беспроводного передатчика/трансивера

Чтобы использовать функцию S-AIR, необходимо установить беспроводной передатчик в устройство, а беспроводной трансивер – в дополнительное устройство S-AIR.

Примечание

- Во время установки беспроводного передатчика/трансивера не включайте кабель питания переменного тока в настенную розетку.
- Не прикасайтесь к клеммам беспроводного передатчика/трансивера.

Установка беспроводного передатчика в устройство

- 1 Выверните винты, расположенные под знаками ⚠.

Задняя панель устройства

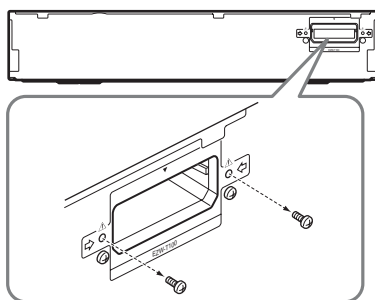

Примечание

- Выверните винты, указанные на рисунке. Не выкручивайте другие винты.

2 Установите беспроводной передатчик.

Задняя панель устройства

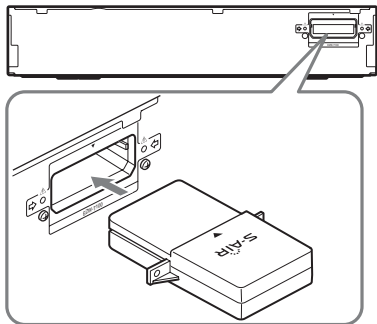

Примечание

- Установите беспроводной передатчик, направив логотип S-AIR вверх.
- Установите беспроводной передатчик, совместив метки ▼.
- Не вставляйте в разъем EZW-T100 ничего, кроме беспроводного передатчика.

3 Закрепите беспроводной передатчик теми же винтами.

Задняя панель устройства

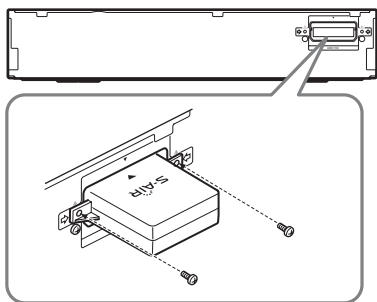

Примечание

- Не используйте другие винты для закрепления беспроводного передатчика.

Установка беспроводного трансивера в дополнительное устройство S-AIR

Для получения дополнительной информации об установке беспроводного трансивера в такое дополнительное устройство S-AIR, как усилитель объемного звучания или ресивер S-AIR, см. инструкции по эксплуатации дополнительного устройства S-AIR.

К сведению

- При изменении конфигурации S-AIR компания Sony рекомендует выполнять процедуру [Автокалибровка]. Для получения дополнительной информации см. раздел “Автоматическая калибровка соответствующих настроек” (стр. 57).

Настройка S-AIR ID для включения беспроводной передачи

*Для усилителя объемного звучания
Для ресивера S-AIR*

Совместив идентификатор устройства и дополнительного устройства S-AIR, можно включить беспроводную передачу звука.

Установка идентификатора устройства

- 1** Нажмите кнопку I/⏻ на устройстве. Система включится.
- 2** Нажмите кнопку HOME. На экране телевизора появится главное меню.
- 3** С помощью кнопок ←/→ выберите значение [Установка].
- 4** С помощью кнопок ↑/↓ выберите [Системные настройки] и нажмите кнопку (+).

- 5** С помощью кнопок \uparrow/\downarrow выберите [Установки S-AIR] и нажмите кнопку \oplus .

Появится дисплей [Установки S-AIR].

- 6** С помощью кнопок \uparrow/\downarrow выберите пункт [Идентификатор] и нажмите кнопку \oplus .

- 7** С помощью кнопок \uparrow/\downarrow выберите необходимый идентификатор.

Можно выбрать любой идентификатор (А, В или С).

- 8** Нажмите кнопку \oplus .

Настройка выполнена.

- 9** Установите для дополнительного устройства S-AIR тот же идентификатор.

Беспроводная передача включается следующим образом (пример).

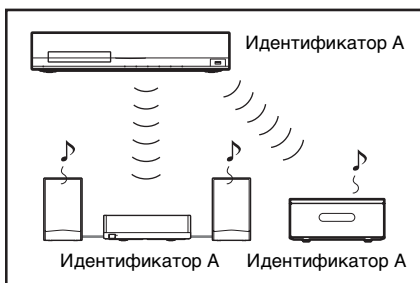

Установка идентификатора усилителя объемного звучания

См. инструкции по эксплуатации усилителя объемного звучания.

Установка идентификатора ресивера S-AIR

См. инструкции по эксплуатации ресивера S-AIR.

Использование 7.1-канальной системы

При использовании комплекта беспроводных динамиков объемного звучания (Wireless Surround Speaker Kit) (WAHT-SBP2, приобретается дополнительно) можно прослушивать

более реалистичный 7.1-канальный звук с эффектом объемного звучания. Для получения дополнительной информации см. инструкцию по эксплуатации комплекта беспроводных динамиков объемного звучания (Wireless Surround Speaker Kit).

В этом случае установите для параметра [Задн.окруж.звук] в меню [Установки акустической системы] значение [Да] (стр. 59).

Прослушивание звука системы в другой комнате

Для ресивера S-AIR

Звук с системы можно прослушивать в другой комнате с помощью ресивера S-AIR.

- 1** Нажмите кнопку HOME.
На экране телевизора появится главное меню.
- 2** С помощью кнопок \leftarrow/\rightarrow выберите значение [Settings] [Установка].
- 3** С помощью кнопок \uparrow/\downarrow выберите [Системные настройки] и нажмите кнопку \oplus .
- 4** С помощью кнопок \uparrow/\downarrow выберите [Установки S-AIR] и нажмите кнопку \oplus .
Появится дисплей [Установки S-AIR].
- 5** С помощью кнопок \uparrow/\downarrow выберите [Режим] и нажмите кнопку \oplus .
- 6** С помощью кнопок \uparrow/\downarrow выберите необходимое значение.
 - [Вечеринка]: ресивер S-AIR выводит звук в соответствии с установленной функцией устройства.
 - [Разделить]: можно установить необходимую функцию ресивера S-AIR, не изменяя при этом функцию самого устройства.

7 Нажмите кнопку \oplus .
Настройка выполнена.

8 При выборе [Разделить] в шаге 6 нажмите S-AIR CH на ресивере S-AIR для выбора функции.

Функции ресивера S-AIR меняются следующим образом.

“MAIN UNIT” → “TUNER FM” → “AUDIO” → ...

Для использования такой же функции, что и на устройстве, выберите параметр “MAIN UNIT”.

9 Отрегулируйте громкость на ресивере S-AIR.

Использование ресивера S-AIR при нахождении устройства в режиме ожидания

Для ресивера S-AIR

Можно использовать ресивер S-AIR, если для параметра [Режим ожидания] устройство установлено значение [Вкл].

1 Нажмите кнопку HOME.

На экране телевизора появится главное меню.

2 С помощью кнопок \leftarrow/\rightarrow выберите значение  [Установка].

3 С помощью кнопок \uparrow/\downarrow выберите [Системные настройки] и нажмите кнопку \oplus .

4 С помощью кнопок \uparrow/\downarrow выберите [Установки S-AIR] и нажмите кнопку \oplus .

Появится дисплей [Установки S-AIR].

5 С помощью кнопок \uparrow/\downarrow выберите [Режим ожидания] и нажмите кнопку \oplus .

6 С помощью кнопок \uparrow/\downarrow выберите необходимое значение.

- [Вкл]: использование ресивера S-AIR, когда устройство находится в режиме ожидания или включено. Возрастает потребляемая мощность в режиме ожидания.
- [Выкл]: не удастся использовать ресивер S-AIR, если устройство находится в режиме ожидания.

7 Нажмите кнопку \oplus .

Настройка выполнена.

Примечание

- В случае выключения системы, когда для параметра [Режим ожидания] установлено значение [Вкл], индикатор “S-AIR” на дисплее передней панели мигает (при отсутствии беспроводной передачи от устройства на ресивер S-AIR) или загорается (при осуществлении беспроводной передачи от устройства на ресивер S-AIR).

Связывание устройства с конкретным дополнительным устройством S-AIR (Выполнение согласования)

*Для усилителя объемного звучания
Для ресивера S-AIR*

При использовании устройств S-AIR и совпадении идентификаторов соседи также смогут принимать звук системы, или система может принимать звук от соседей. Чтобы этого избежать, можно связать данное устройство и конкретное дополнительное устройство S-AIR, выполнив согласование.

При выполнении согласования беспроводная передача осуществляется только между основным устройством и дополнительным устройством S-AIR.

1 Расположите дополнительное устройство S-AIR, с которым требуется выполнить согласование, рядом с устройством.

2 Установите совпадающий идентификатор для устройства и дополнительного устройства S-AIR.

- Для получения информации об установке идентификатора устройства см. раздел “Установка идентификатора устройства” (стр. 49).
- Для получения дополнительной информации об установке идентификатора усилителя объемного звучания, см. инструкции по эксплуатации усилителя объемного звучания.
- Для получения дополнительной информации об установке идентификатора ресивера S-AIR см. инструкции по эксплуатации ресивера S-AIR.

3 Нажмите кнопку HOME.

На экране телевизора появится главное меню.

4 С помощью кнопок ←/→ выберите значение [Установка].

5 С помощью кнопок ↑/↓ выберите [Системные настройки] и нажмите кнопку .

6 С помощью кнопок ↑/↓ выберите [Установки S-AIR] и нажмите кнопку .

Появится дисплей [Установки S-AIR].

7 С помощью кнопок ↑/↓ выберите [Согласование] и нажмите кнопку .

8 Начните согласование дополнительного устройства S-AIR.

■ Для усилителя объемного звучания

См. инструкции по эксплуатации усилителя объемного звучания.

■ Для ресивера S-AIR

См. инструкции по эксплуатации ресивера S-AIR.

9 С помощью кнопок ←/→ выберите [Пуск], затем нажмите кнопку .

Устройство начнет согласование.

Во время согласования будет мигать индикатор PAIRING на усилителе объемного звучания.

Если включена функция беспроводной передачи, загорится индикатор PAIRING усилителя объемного звучания.

Для отмены согласования выберите [Отмена].

Примечание

- Выполните согласование во время выполнения шага 9. Если это не сделать, на экране телевизора отобразится индикатор [Ошибка при подключении. Повторить?]. Чтобы продолжить согласование, выберите [OK] и нажмите , затем продолжайте с шага 8. Для отмены согласования выберите [Отмена].

Отмена согласования

Изменение идентификатора основного и дополнительного устройства (стр. 49).

При нестабильной передаче звука

Для усилителя объемного звучания Для ресивера S-AIR

При использовании нескольких беспроводных систем, например LAN или Bluetooth, передача сигналов S-AIR или других беспроводных сигналов может быть нестабильной. В этом случае передачу можно улучшить, изменив следующие настройки [Изменение RF].

1 Нажмите кнопку HOME.

На экране телевизора появится главное меню.

2 С помощью кнопок ←/→ выберите значение [Установка].

3 С помощью кнопок ↑/↓ выберите [Системные настройки] и нажмите кнопку .

- 4** С помощью кнопок \uparrow/\downarrow выберите [Установки S-AIR] и нажмите кнопку \oplus .

Появится дисплей [Установки S-AIR].

- 5** С помощью кнопок \uparrow/\downarrow выберите [Изменение RF] и нажмите кнопку \oplus .

- 6** С помощью кнопок \uparrow/\downarrow выберите необходимое значение, затем нажмите кнопку \oplus .

- [Авто]: обычно следует выбрать это значение. Значения [Вкл] или [Выкл] для параметра [Изменение RF] устанавливаются системой автоматически.
- [Вкл]: система осуществляет передачу звука, выполняя поиск наилучшего канала.
- [Выкл]: система осуществляет передачу звука на фиксированном канале.

- 7** Нажмите кнопку \oplus .

Настройка выполнена.

- 8** При установке для параметра [Изменение RF] значения [Выкл] выберите идентификатор для наилучшей стабилизации передачи звука (стр. 49).

Примечание

- В большинстве случаев изменять эту настройку не требуется.
 - Если для параметра [Изменение RF] установлено значение [Выкл], передачу звука между устройством и дополнительным устройством S-AIR можно осуществить по одному из следующих каналов.
 - S-AIR ID A: эквивалент канала для IEEE 802.11b/g канал 1
 - S-AIR ID B: эквивалент канала для IEEE 802.11b/g канал 6
 - S-AIR ID C: эквивалент канала для IEEE 802.11b/g канал 11
- Передачу можно улучшить, изменив канал передачи (частоту) других беспроводных систем. Для получения дополнительной информации см. инструкцию по эксплуатации других беспроводных систем.

Использование функции контроля по HDMI для “BRAVIA” Sync

Эта функция доступна для телевизоров с функцией “BRAVIA” Sync.

За счет подключения компонентов Sony, поддерживающих функцию Контроль по HDMI, с помощью кабеля HDMI, работа упрощается следующим образом:

- Отключение питания системы (стр. 55)
- Воспроизведение одним нажатием (стр. 55)
- Режим кинотеатра (стр. 55)
- Управление Аудио Системой (стр. 56)
- Ограничение громкости (стр. 56)
- Audio Return Channel (стр. 56)
- Простое использование пульта дистанционного управления (стр. 56)
- Отслеживание языка (стр. 57)

Функция Контроль по HDMI является общим стандартом для функции управления, используемым СЕС (Consumer Electronics Control) для HDMI (High-Definition Multimedia Interface).

Функция Контроль по HDMI не будет работать при подключении системы к компоненту, который не совместим с этой функцией.

Для удобства управления телевизором на пульте дистанционного управления системой расположены такие кнопки, как THEATRE, ONE-TOUCH PLAY и TV I/O. Для получения дополнительной информации см. раздел “Пульт дистанционного управления” (стр. 13) и инструкции по эксплуатации телевизора.

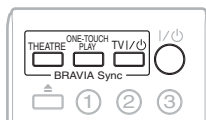

Примечание

- В зависимости от подключенного компонента функция Контроль по HDMI может не работать. См. инструкции по эксплуатации, прилагаемые к компоненту.
- Функция Контроль по HDMI может не работать при подключении компонентов третьих фирм (не Sony), даже если эти компоненты совместимы с функцией Контроль по HDMI.

Подготовка к использованию функции Контроль по HDMI

(Контроль по HDMI - Быстрая настройка)

Если телевизор совместим с функцией быстрой настройки Контроль по HDMI - Быстрая настройка, можно настроить функцию системы [Контроль по HDMI] автоматически, выполнив настройку телевизора. Для получения дополнительной информации см. инструкции по эксплуатации телевизора.

Если телевизор не совместим с функцией Контроль по HDMI - Быстрая настройка, настройте функцию Контроль по HDMI системы и телевизора вручную.

Примечание

- Для получения дополнительной информации о настройке телевизора см. инструкцию по эксплуатации телевизора.

- 1 Убедитесь, что система подключена к телевизору с помощью кабеля HDMI.**
- 2 Включите телевизор и нажмите кнопку I/O для включения системы.**

- 3** Настройте функцию **Контроль по HDMI системы и телевизора**.
Функция контроля по HDMI будет включена одновременно для системы и телевизора.

Ручное включение и выключение функции [Контроль по HDMI] системы

- 1** Нажмите кнопку **HOME**.
На экране телевизора появится главное меню.
- 2** С помощью кнопок **←/→** выберите значение **☰** [Установка].
- 3** С помощью кнопок **↑/↓** выберите [Системные настройки] и нажмите кнопку **⊕**.
- 4** С помощью кнопок **↑/↓** выберите пункт [Настройки HDMI] и нажмите кнопку **⊕**.
Появится дисплей [Настройки HDMI].
- 5** Нажимая кнопки **↑/↓**, выберите пункт [Контроль по HDMI] и нажмите кнопку **⊕**.
- 6** С помощью кнопок **↑/↓** выберите установку и нажмите кнопку **⊕**.
 - [Вкл]: включено.
 - [Выкл]: выключено.

Выключение системы, синхронизированной с телевизором

(Отключение питания системы)

При выключении телевизора с помощью кнопки **POWER** на пульте дистанционного управления телевизора или кнопки **TV I/⏻** на пульте дистанционного управления этой системы система автоматически отключается.

Примечание

- Функция зависит от параметров телевизора. Для получения дополнительной информации см. инструкции по эксплуатации телевизора.

Просмотр диска BD/DVD одним нажатием кнопки

(Воспроизведение одним нажатием)

Нажмите кнопку **ONE-TOUCH PLAY**.

Система и телевизор включатся, вход телевизора переключится на HDMI, к которому подключена система, и автоматически начнется воспроизведение диска.

Функция Управления Audio Системой также включится автоматически. Кроме этого, при установке диска будет задействована функция воспроизведения одним нажатием. Если функция воспроизведения одним нажатием не запустится (если установленный диск не поддерживает функцию автоматического воспроизведения), нажимайте кнопку **FUNCTION** и выберите "BD/DVD", затем нажмите **▶** или **ONE-TOUCH PLAY**.

Использование режима кинотеатра

(Режим кинотеатра)

Нажмите кнопку **THEATRE**.

Если используемый телевизор совместим с режимом кинотеатра, можно автоматически достичь оптимального качества изображения и звучания для просмотра фильмов, при этом функция Управления Audio Системой включается автоматически.

Воспроизведение звука телевизора через динамики системы

(Управление Аудио Системой)

Можно упростить управление, выбрав прослушивание звука телевизора с помощью системы.

Для использования этой функции подключите систему к телевизору с помощью аудиокабеля и кабеля HDMI (стр. 23, 24).

Воспользуйтесь функцией Управления Аудио Системой следующим образом:

- Если система включена, звук с телевизора будет выводиться с помощью динамиков системы.
- Если звук телевизора выводится с помощью динамиков системы, с помощью меню телевизора можно изменить режим вывода на динамики телевизора.
- При выведении звука через динамики системы можно регулировать уровень громкости или выключать звук, используя пульт дистанционного управления телевизора.

Примечание

- Если телевизор работает в режиме PAF (картинка и картинка), функция Управления Аудио Системой будет недоступна.
- В зависимости от телевизора при регулировке громкости устройства уровень отображается на экране телевизора. В этом случае уровни громкости, отображаемые на экране телевизора и на дисплее передней панели устройства, могут не совпадать.

Установка максимального уровня громкости системы

(Ограничение громкости)

При включении Управления Аудио Системой в зависимости от уровня громкости системы может выводиться громкий звук. Этого можно избежать, ограничив максимальный уровень громкости. Для получения дополнительной информации см. раздел [Ограничение громкости] (стр. 68).

Прием цифрового аудиосигнала телевизора

(Audio Return Channel)

Если телевизор совместим с функцией Audio Return Channel, данная система может принимать цифровой аудиосигнал с телевизора через кабель HDMI. Звук с телевизора можно прослушивать, используя всего один кабель HDMI. Для получения дополнительной информации см. [Audio Return Channel] (стр. 68).

Управление системой с помощью пульта дистанционного управления телевизора

(Простое использования пульта дистанционного управления)

Если на экран телевизора выводится изображение с видеовыхода системы, можно управлять основными функциями системы с помощью пульта телевизора. Для получения дополнительной информации см. инструкции по эксплуатации телевизора.

Переключение языка дисплея на экране телевизора

(Отслеживание языка)

При переключении языка дисплея на экране телевизора язык дисплея системы также переключается после ее выключения и включения.



Автоматическая калибровка соответствующих настроек

[Автокалибровка]

D. S. A. S. (Автокалибровка режима Цифровое кино) – параметры объемного звучания настраиваются автоматически.

Примечание

• После запуска процедуры [Автокалибровка] система выдаст громкий тестовый звук. Громкость уменьшить не удастся. Не забывайте о воздействии громкого звука на детей и соседей.

- 1 Нажмите кнопку HOME.**
На экране телевизора появится главное меню.
- 2 С помощью кнопок ←/→ выберите значение  [Установка].**
- 3 С помощью кнопок ↑/↓ выберите [Аудионастройки] и нажмите кнопку .**
- 4 Нажимая кнопки ↑/↓, выберите пункт [Автокалибровка] и нажмите кнопку .**
Появится запрос подтверждения выполнения функции [Автокалибровка].

- 5 Подсоедините калибровочный микрофон к гнезду A.CAL MIC на задней панели.**

Установите калибровочный микрофон на уровне уха на штативе и т.д. (не прилагается). Все динамики должны быть обращены к калибровочному микрофону, причем между ними не должно быть никаких препятствий.



- 6 С помощью кнопок ↑/↓ выберите [OK].**
Для отмены выберите [Отмена].
- 7 Нажмите кнопку .**
Будет запущена функция [Автокалибровка]. Система автоматически выполнит настройку динамиков. Во время проведения замера следует соблюдать тишину.

Примечание

- Перед выполнением операции [Автокалибровка] убедитесь, что усилитель объемного звучания включен, затем установите его в подходящее место. В случае установки усилителя объемного звучания в неподходящее место, например в другую комнату, калибровка будет выполнена неправильно.
- При использовании комплекта беспроводных динамиков объемного звучания (Wireless Surround Speaker Kit) (WANT-SBP2, приобретается дополнительно) в качестве задних динамиков объемного звучания (стр. 17), установите динамики в подходящем месте и включите усилитель объемного звучания. Для использования задних динамиков объемного звучания установите для параметра [Задн.окруж.звук] (стр. 59) в меню [Установки акустической системы] значение [Да].

8 Подтвердите результаты функции [Автокалибровка].

Для динамиков, подключенных к устройству, установлено значение [Да].

Примечание

- Если провести замер не удалось, выполните указания, содержащиеся в сообщении, а затем повторите выполнение функции [Автокалибровка].
- Измерение для параметра [Сабвуфер] всегда имеет значение [Да] и параметр [Установки акустической системы] возвращается к значению по умолчанию при выполнении процедуры [Автокалибровка].

9 С помощью кнопок \uparrow/\downarrow выберите [OK] или [Отмена] и нажмите кнопку \oplus .

■ Замер выполнен.

Отсоедините калибровочный микрофон и выберите [OK]. Результат будет применен.

■ Замер не выполнен.

Выполните инструкцию, содержащуюся в сообщении, затем выберите [OK] для повторения процедуры.

Примечание

- В ходе выполнения автокалибровки не выполняйте следующие действия:
 - Не выключайте питание.
 - Не нажимайте никакие кнопки.
 - Не изменяйте уровень громкости.
 - Не выбирайте другую функцию.
 - Не меняйте диск.
 - Не вставляйте диск.
 - Не отсоединяйте калибровочный микрофон.

Настройка динамиков

[Установки акустической системы]

Для получения наилучшего эффекта объемного звучания укажите подключение динамиков, а также расстояние от них до слушателя. Затем воспользуйтесь тестовым сигналом для настройки одинакового уровня и баланса всех динамиков.

1 Нажмите кнопку HOME.

На экране телевизора появится главное меню.

2 С помощью кнопок \leftarrow/\rightarrow выберите значение [Установка].

3 С помощью кнопок \uparrow/\downarrow выберите [Аудионастройки] и нажмите кнопку \oplus .

4 С помощью кнопок \uparrow/\downarrow выберите [Установки акустической системы] и нажмите кнопку \oplus .

Появится дисплей [Установки акустической системы].

5 С помощью кнопок \uparrow/\downarrow выберите элемент и нажмите кнопку \oplus .

Проверьте следующее.

■ [Соединение]

Если не подключены центральный динамик или динамики объемного звучания, установите соответствующие параметры для элементов [Центральная] и [Окруж. звука]. Так как настройки для передних динамиков и сабвуфера являются фиксированными, их не удастся изменить.

При использовании комплекта беспроводных динамиков объемного звучания (Wireless Surround Speaker Kit) (WANT-SBP2, приобретается дополнительно) в качестве задних динамиков объемного звучания (стр. 17) см. также [Задн.окруж.звукa].

[Передняя]

[Да]

[Центральная]

[Да]: обычно следует выбрать это значение.

[Нет]: выберите это значение, если центральный динамик не используется.

[Окруж. звука]

[Да]: обычно следует выбрать это значение.

[Нет]: выберите это значение, если динамик объемного звучания не используется.

[Задн.окруж.звукa]

[Да]: выберите это значение, если динамик объемного звучания используется.

[Нет]: выберите это значение, если задние динамики объемного звучания не используются.

[Сабвуфер]

[Да]

■ [Расстояние]

При перемещении динамиков настройте параметры расстояния (A) на основе нового расположения динамиков. Для этих параметров можно установить значения от 0,0 до 7,0 метра.

Динамики на рисунке имеют следующие обозначения:

- ① Центральный динамик
- ② Передний левый динамик (L)
- ③ Передний правый динамик (R)
- ④ Сабвуфер
- ⑤ Левый динамик объемного звучания (L)
- ⑥ Правый динамик объемного звучания (R)
- ⑦ Левый задний динамик объемного звучания (L) (приобретается дополнительно)
- ⑧ Правый задний динамик объемного звучания (R) (приобретается дополнительно)

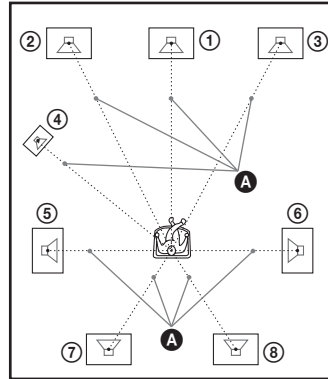

[Передняя Левая/Правая] 3,0 м: установите расстояние до передних динамиков.

[Центральная]* 3,0 м: установите расстояние до центрального динамика.

[Окруж. звука Левая/Правая]* 3,0 м: установите расстояние до динамиков объемного звучания.

[Задн.окруж.звукa Левая/Правая]* 3,0 м: установите расстояние до задних динамиков объемного звучания.

[Сабвуфер] 3,0 м: установите расстояние до сабвуфера.

* Этот элемент появляется при установке значения [Да] для параметра [Соединение].

Примечание

- В зависимости от входного потока параметр [Расстояние] может не работать.

■ [Уровень]

Можно настроить уровень звука динамиков. Для этих параметров можно установить значения от -6,0 дБ до +6,0 дБ. Для упрощения регулировки установите для параметра [Тестовый сигнал] значение [Вкл].

[Передняя Левая/Правая] 0,0 дБ: установите уровень для переднего динамика.

[Центральная]* 0,0 дБ: установите уровень для центрального динамика.

[Окруж. звука Левая/Правая]* 0,0 дБ: установите уровень для динамика объемного звучания.

[Задн.окруж.звукa Левая/Правая]* 0,0 дБ: установите уровень для заднего динамика объемного звучания.

[Сабвуфер] 0,0 дБ: установите уровень для сабвуфера.

* Этот элемент появляется при установке значения [Да] для параметра [Соединение].

■ [Тестовый сигнал]

Динамики будут воспроизводить тестовый сигнал для регулировки параметра [Уровень].

[Выкл]: тестовый сигнал не воспроизводится через динамики.

[Вкл]: в момент регулировки уровня тестовый сигнал воспроизводится по очереди через каждый динамик. При выборе одного из элементов меню [Установки акустической системы] тестовый сигнал звучит последовательно из каждого динамика.

Настройте уровень звука следующим образом.

- 1** Установите для параметра [Тестовый сигнал] значение [Вкл].
- 2** С помощью кнопок \uparrow/\downarrow выберите [Уровень] и нажмите кнопку \oplus .
- 3** С помощью кнопок \uparrow/\downarrow выберите требуемый тип динамика, затем нажмите кнопку \oplus .

4 Выберите левый или правый динамик с помощью кнопки \leftarrow/\rightarrow , затем нажмите \uparrow/\downarrow , чтобы изменить уровень.

5 Нажмите кнопку \oplus .

6 Повторите шаги с 3 по 5.

7 Нажмите кнопку RETURN.

Произойдет возврат к предыдущему дисплею системы.

8 Нажимая кнопку \uparrow/\downarrow , выберите [Тестовый сигнал], затем нажмите кнопку \oplus .

9 Нажимая кнопки \uparrow/\downarrow , выберите значение [Выкл] и нажмите кнопку \oplus .

Примечание

- Тестовые сигналы не выводятся через гнездо HDMI OUT.

К сведению

- Чтобы выполнить одновременную настройку громкости всех динамиков, нажмите \triangleleft +/-.

Использование таймера отключения

Можно задать автоматическое отключение системы в назначенное время, что позволит засыпать под музыку. Время можно установить с интервалами 10 минут.

Нажмите кнопку SLEEP.

При каждом нажатии кнопки SLEEP индикация минут на дисплее (оставшееся время) изменяется интервалами по 10 минут.

После установки времени отключения на дисплее передней панели будет мигать индикация "SLEEP".

Проверка оставшегося времени

Нажмите кнопку SLEEP один раз.

Для изменения оставшегося времени

Нажимая кнопку SLEEP, выберите нужное время.

Блокировка кнопок устройства

(Ограничение доступа для детей)

Кнопки на корпусе устройства (кроме I/⏻) можно заблокировать во избежание ложного срабатывания функций устройства, например из-за детского баловства (функция ограничения доступа для детей).

Нажмите и удерживайте кнопку ■ на устройстве не менее 5 секунд.

На дисплее передней панели появится индикация “CHILD LOCK” и “ON”. Функция ограничения доступа для детей будет включена, и кнопки устройства заблокируются. (Можно управлять системой с помощью пульта дистанционного управления.) Для отмены нажмите и удерживайте кнопку ■ более 5 секунд, чтобы на дисплее передней панели появилась индикация “CHILD LOCK” и “OFF”.

Примечание

• При попытке управления устройством с помощью кнопок на корпусе при включенной функции ограничения доступа для детей на дисплее передней панели появится индикация “CHILD LOCK”.

Управление телевизором с помощью прилагаемого пульта дистанционного управления

Телевизором можно управлять с помощью прилагаемого пульта дистанционного управления, настроив сигнал дистанционного управления.

Примечание

• При замене батареек в пульте дистанционного управления для кодового номера может быть восстановлено значение по умолчанию (SONY). Установите нужный кодовый номер.

Подготовка пульта дистанционного управления для управления телевизором

Удерживая нажатой кнопку TV I/⏻, с помощью номерных кнопок введите код производителя телевизора (см. таблицу). Затем отпустите кнопку TV I/⏻.

Если установка выполнена ненадлежащим образом, зарегистрированный код не изменится. Повторно введите номер кода.

Кодовые номера управляемых телевизоров

Если указано более одного кодового номера, попробуйте вводить их по одному, пока не обнаружите подходящий для данного телевизора.

Производитель	Кодовый номер
SONY	01 (по умолчанию)
SAMSUNG	02, 08
LG	05
PHILIPS	02, 03, 07
PANASONIC	06
TOSHIBA	04

Энергосбережение в режиме ожидания

Проверьте настройку следующих параметров.

- Для параметра [Контроль по HDMI] в меню [Настройки HDMI] установлено значение [Выкл] (стр. 54).
- Для параметра [Режим ожидания] в меню [Установки S-AIR] установлено значение [Выкл] (стр. 51).
- Для параметра [Режим быстрого запуска] установлено значение [Выкл] (стр. 69).

Использование дисплея настроек

Можно выполнить различные настройки таких элементов, как изображение и звук. При необходимости изменения настроек системы в главном меню выберите пункт  (Установка).

Настройки, принятые по умолчанию, подчеркнуты.

Примечание

- Параметры воспроизведения, которые записаны на диске, имеют больший приоритет по сравнению с параметрами дисплея настроек. Кроме того, могут работать не все описанные функции.

1 Нажмите кнопку HOME.

На экране телевизора появится главное меню.

2 С помощью кнопок ←/→ выберите значение [Установка].



3 С помощью кнопок ↑/↓ выберите значок категории настроек, которые требуется изменить, и нажмите кнопку .

Пример: [Настройки экрана]

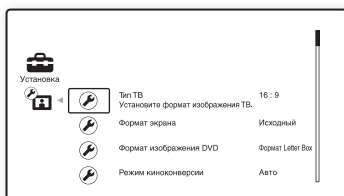

Можно настроить следующие параметры.

Значок	Описание
	[Обновление через сеть] (стр. 64) Обновление программного обеспечения системы.
	[Настройки экрана] (стр. 64) Выполняется настройка экрана в соответствии с типом подключенных гнезд.
	[Аудионастройки] (стр. 65) Выполняется подробная настройка аудио в соответствии с типом подключенных гнезд.
	[Установки просмотра диска BD/DVD] (стр. 66) Выполняется настройка воспроизведения дисков BD/DVD.
	[Установки родительского контроля] (стр. 67) Выполняются подробные настройки функции родительского контроля.
	[Музыкальные настройки] (стр. 68) Выполняется подробная настройка воспроизведения дисков Super Audio CD.
	[Системные настройки] (стр. 68) Выполняется настройка системы.
	[Сетевые настройки] (стр. 69) Выполняются подробные настройки для подключения к Интернету и работы в сети.
	[Упрощенная настройка] (стр. 70) 1·2·3 Повторно выполняется быстрая настройка для установки основных параметров.
	[Переустановка] (стр. 70) Устанавливаются заводские настройки системы.

[Обновление через сеть]

Можно обновить и улучшить функции системы.

Дополнительные сведения об обновлении функций см. на веб-сайте:

Для покупателей в Европе и России
<http://support.sony-europe.com/>

Для покупателей в Азии и Австралии
<http://www.sony-asia.com/support>

[Настройки экрана]

■ [Устан. вывода 3D]

[Авто]: обычно следует выбрать это значение.

[Выкл.]: выберите данный пункт для воспроизведения всего содержимого в режиме 2D.

■ [Уст. разм. экрана телев. для 3D]

Установка размера экрана 3D-совместимого телевизора.

■ [Тип ТВ]

[16:9]: выберите этот параметр при подключении широкоэкрannого телевизора или телевизора с функцией широкоформатного режима.

[4:3]: выберите этот параметр при подключении телевизора с форматным соотношением сторон 4:3 без функции широкоформатного режима.

■ [Формат экрана]

[Исходный]: выберите этот параметр при подключении телевизора с функцией широкоформатного режима.

Изображение с форматным соотношением 4:3 отображается в форматном соотношении 16:9 даже на широкоэкрannом телевизоре. [Фикс. формат изобр.]: размер изображения изменяется в соответствии с размером экрана, при этом сохраняется исходное форматное соотношение.

■ [Формат изображения DVD]

[Формат Letter Box]: отображается широкоэкрannое изображение с черными полосами в верхней и нижней частях экрана.



[Формат Pan & Scan]: изображение заполняет весь экран по высоте, края изображения сбоку обрезаются.



■ [Режим киноконверсии]

[Авто]: обычно следует выбрать это значение. Устройство автоматически определяет тип видеоматериала (видео- или кинопрограмма) и выбирает подходящий способ преобразования.

[Видео]: способ преобразования, подходящий для видеопрограмм, установлен всегда независимо от типа материала.

■ [Выходной видеоформат]

[HDMI]: обычно следует выбрать значение [Авто]. Выберите [Исходное разрешение] для вывода изображения с записанным разрешением на диске. (Если разрешение составляет менее SD, оно будет масштабировано до разрешения SD.)

[Компонентный видеосигнал]: выберите разрешение, подходящее к телевизору.

[Видео]: автоматически выбирается самое низкое разрешение.

Примечание

- При одновременном подключении гнезда HDMI OUT и других гнезд для вывода видеосигнала выберите пункт [Компонентный видеосигнал].
- Если отсутствует изображение при выборе значений [HDMI] или [Компонентный видеосигнал], попробуйте другое разрешение.

■ [Вывод BD/DVD-ROM 1080/24p]

[Авто]: вывод видеосигналов 1920 × 1080p/24 Гц только при подключении телевизора, поддерживающего сигналы 1080/24p, с помощью гнезда HDMI OUT.

[Выкл]: выберите это значение, если подключенный телевизор не поддерживает видеосигналы 1080/24p.

■ [YCbCr/RGB (HDMI)]

[Авто]: автоматическое определение типа внешнего устройства и установка подходящих настроек цвета.

[YCbCr (4:2:2)]: вывод видеосигналов YCbCr 4:2:2.

[YCbCr (4:4:4)]: вывод видеосигналов YCbCr 4:4:4.

[RGB]: выберите это значение при подключении устройства, оснащенного гнездом DVI, совместимым с функцией HDCP.

■ [Выход HDMI Deep Colour]

[Авто]: обычно следует выбрать это значение.

[12 бит], [10 бит]: вывод видеосигналов 12/10 бит при подключении телевизора, совместимого с функцией Deep Colour.

[Выкл]: выберите это значение, если изображение нестабильно или цвета выглядят неестественными.

■ [Режим паузы] (только диски BD/DVD VIDEO/DVD-R/DVD-RW)

[Авто]: изображение, содержащее быстро движущиеся объекты, выводится без дрожания. Обычно выбирается это положение.

[Кадр]: изображение, содержащее объекты, не совершающие быстрых движений, выводится с высоким разрешением.



[Аудионастройки]

■ [Устан. микшир. звука диска BD]

[Вкл]: вывод аудиосигнала, полученного путем смешивания интерактивного и вспомогательного аудиосигналов с основным аудиосигналом.

[Выкл]: вывод только основного аудиосигнала. Выберите для вывода аудиосигналов HD на ресивер AV.

■ [Звук DRC]

Можно сжать динамический диапазон звуковой дорожки.

[Авто]: воспроизведение выполняется в динамическом диапазоне, определяемом диском (только диски BD-ROM).

[Выкл]: динамический диапазон не сжимается.

[Вкл]: система воспроизводит звуковую дорожку с динамическим диапазоном, определенным инженером звукозаписи.

■ [Понижение - AUDIO]

При воспроизведении звука с компонента, подключенного к гнездам AUDIO (AUDIO IN L/R), могут возникать искажения. Для устранения искажений уменьшите уровень мощности входного сигнала устройства.

[Вкл]: уровень входного сигнала понижается. Уровень выходного сигнала изменен.

[Выкл]: нормальный уровень входного сигнала.

■ [Аудиовыход]

Система не поддерживает вывод многоканального звука одновременно через гнездо HDMI OUT и динамики системы.

[Акустическая система]: вывод многоканального звука только через динамики системы.

[Акустич.сист. + HDMI]: вывод многоканального звука через динамики системы, а 2-канальных линейных сигналов PCM – через гнездо HDMI OUT.

[HDMI]: вывод звука с гнезда HDMI OUT. Формат звука зависит от подключенного компонента.

Примечание

- Если для параметра [Аудиовыход] установлено значение [HDMI], функции SOUND MODE, “D.BASS”, “NIGHT MODE” и “SUR.SETTING” будут отключены.
- При включении функции Управления Аудио Системой (стр. 56) изменение этих настроек, возможно, будет выполнено автоматически.

■ [Звуковой эффект]

Можно включить или выключить звуковые эффекты системы (SOUND MODE, “D.BASS”, “NIGHT MODE”, и “SUR.SETTING”).

[Вкл]: включение всех звуковых эффектов системы. Для верхнего предельного значения частоты дискретизации установлено значение 48 кГц.

[Выкл]: выключение звуковых эффектов. Выберите это значение, если верхний предел частоты дискретизации задавать не требуется.

■ [Установки акустической системы]

Для получения наилучшего эффекта объемного звучания настройте динамики. Для получения дополнительной информации см. раздел “Настройка динамиков” (стр. 58).

■ [Автокалибровка]

Можно автоматически выполнить калибровку соответствующих настроек. Для получения дополнительной информации см. раздел “Автоматическая калибровка соответствующих настроек” (стр. 57).



[Установки просмотра диска BD/DVD]

Можно выполнить подробную настройку воспроизведения дисков BD/DVD.

■ [Меню диска BD/DVD]

Можно выбрать язык меню по умолчанию для дисков BD-ROM или DVD VIDEO.

При выборе значения [Выберите код языка] появляется дисплей для ввода кода языка. Введите код требуемого языка, выбрав его в разделе “Перечень кодов языков” (стр. 87).

■ [Звук]

Можно выбрать язык дорожки по умолчанию для дисков BD-ROM или DVD VIDEO.

При выборе значения [Исходный] выбирается язык с учетом приоритета, установленного на диске.

При выборе значения [Выберите код языка] появляется дисплей для ввода кода языка. Введите код требуемого языка, выбрав его в разделе “Перечень кодов языков” (стр. 87).

■ [Субтитр]

Можно выбрать язык субтитров по умолчанию для дисков BD-ROM или DVD VIDEO.

При выборе значения [Выберите код языка] появляется дисплей для ввода кода языка. Введите код требуемого языка, выбрав его в разделе “Перечень кодов языков” (стр. 87).

■ [Слой воспр. гибридн. диска BD]

[Диск BD]: воспроизведение слоя BD.

[Диск DVD/CD]: воспроизведение слоя DVD или компакт-диска.

■ [Интернет-соединение диска BD]

[Разрешить]: обычно следует выбрать это значение.

[Не разрешать]: запрещение Интернет-соединений.

■ [Опции хранения данных диска BD]

[Внутренняя память]: выбор внутренней памяти для хранения данных диска BD.

[Устр. USB (перед.)]: выбор порта  (USB) на передней панели для хранения данных диска BD.

[Устр. USB (заднее)]: выбор порта  (USB) на задней панели для хранения данных диска BD.

[Установки родительского контроля]

■ [Пароль]

Можно установить или изменить пароль для функции родительского контроля. С помощью пароля можно установить ограничения для воспроизведения дисков BD-ROM, DVD VIDEO и Интернет-видео. При необходимости можно разделить уровни ограничения для дисков BD-ROM и DVD VIDEO.

■ [Код региона родит. контроля]

Воспроизведение некоторых дисков BD-ROM и DVD VIDEO может быть ограничено по географической зоне.

Сцены можно заблокировать или заменить на другие сцены. Следуйте инструкциям на экране и введите 4-значный пароль.

■ [Родительский контроль диска BD]

Воспроизведение некоторых дисков BD-ROM может быть ограничено по возрасту зрителей. Сцены можно заблокировать или заменить на другие сцены. Следуйте инструкциям на экране и введите 4-значный пароль.

■ [Родительск. контроль диска DVD]

Воспроизведение некоторых дисков DVD VIDEO может быть ограничено по признаку, например по возрасту зрителей. Сцены можно заблокировать или заменить на другие сцены. Следуйте инструкциям на экране и введите 4-значный пароль.

■ [Родител. контр. Интернет-видео]

Воспроизведение некоторых Интернет-видео может быть ограничено по возрасту зрителей. Сцены можно заблокировать или заменить на другие сцены. Следуйте инструкциям на экране и введите 4-значный пароль.

■ [Интернет-видео с полн. версией]

[Разрешить]: разрешить воспроизведения Интернет-видео с полной версией.

[Блокировка]: блокировка воспроизведения Интернет-видео с полной версией.

[Музыкальные настройки]

Можно выполнить подробную настройку воспроизведения дисков Super Audio CD.

■ [Слой воспр. Super Audio CD]

[Super Audio CD]: воспроизведение слоя Super Audio CD.

[CD]: воспроизведения слоя CD.

■ [Каналы воспр. Super Audio CD]

[DSD 2ch]: воспроизведение 2-канальной области.

[DSD Multi]: воспроизведение многоканальной области.

[Системные настройки]

Можно выполнить настройки системы.

■ [Экранное меню]

Можно выбрать язык сообщений на экране.

■ [Установки S-AIR]

Можно произвести настройки функции S-AIR. Для получения дополнительной информации см. раздел “Использование устройства S-AIR” (стр. 48).

[Идентификатор]: можно установить идентификатор системы.

[Согласование]: можно согласовать систему с дополнительным устройством S-AIR, таким как усилитель объемного звучания или ресивер S-AIR.

[Изменение RF]: установите эту функцию при нестабильной передаче звука.

[Режим]: можно передавать звук в другое помещение.

[Режим ожидания]: можно использовать ресивер S-AIR при нахождении устройства в режиме ожидания.

■ [Затемнитель]

[Ярко]: яркая подсветка.

[Темно]: неяркая подсветка.

■ [Настройки HDMI]

При подключении компонентов Sony, поддерживающих функцию Контроль по HDMI с помощью кабеля HDMI, работа упрощается следующим образом: Для получения дополнительной информации см. раздел “Использование функции контроля по HDMI для “BRAVIA” Sync” (стр. 54).

[Контроль по HDMI]

Можно включить или выключить функцию [Контроль по HDMI].

[Вкл]: включено. Можно совместно управлять компонентами, подключенными с помощью кабеля HDMI.

[Выкл]: выключено.

[Audio Return Channel]

Эта функция становится доступной при подключении системы к телевизору, поддерживающему функцию Audio Return Channel.

[Авто]: система автоматически принимает цифровой аудиосигнал с телевизора через кабель HDMI.

[Выкл]: выключено.

Примечание

- Эта функция доступна, только если для параметра [Контроль по HDMI] установлено значение [Вкл].

[Ограничение громкости]

При включении Управления Аудио Системой (стр. 56) в зависимости от уровня громкости системы может выводиться громкий звук. Этого можно избежать, ограничив максимальный уровень громкости при включении функции Управления Аудио Системой.

[Уровень3]: максимальный уровень громкости составляет 10.

[Уровень2]: максимальный уровень громкости составляет 15.

[Уровень1]: максимальный уровень громкости составляет 20.

[Выкл]: выключено.

Примечание

• Эта функция доступна, только если для параметра [Контроль по HDMI] установлено значение [Вкл].

■ **[Режим быстрого запуска]**

[Вкл]: сокращение времени выхода из режима ожидания. Можно быстро приступить к работе с системой после ее включения.

[Выкл]: настройка по умолчанию.

■ **[Авто режим ожидания]**

[Вкл]: включение функции [Авто режим ожидания]. Если в течение 30 минут система не используется, автоматически будет установлен режим ожидания.

[Выкл]: выключение этой функции.

■ **[Автодисплей]**

[Вкл]: автоматическое отображение информации на экране при изменении режима просмотра глав, режимов изображения, аудиосигналов и т. д.

[Выкл]: информация отображается только при нажатии кнопки DISPLAY.

■ **[Экранная заставка]**

[Вкл]: функция заставки включена.

[Выкл]: выключено.

■ **[Уведомление об обновлении ПО]**

[Вкл]: системное оповещение о доступных новых версиях программного обеспечения включено (стр. 64).

[Выкл]: выключено.

■ **[Настройки Gracenote]**

[Авто]: автоматически загружается информация о диске при остановке воспроизведения. Для загрузки система должна быть подключена к сети.

[Вручную]: загрузка информации о диске при выборе [История воспроизв.] или [Информ. дисплей] в меню параметров.

■ **[DivX® VOD]**

Для данной системы можно отобразить код регистрации или отмены регистрации или отменить регистрацию системы после регистрации.

После отмены регистрации

[Регистрационный код]: отображается код регистрации.

[Код отмены регистрации]: отображается код отмены регистрации. (Этот пункт можно выбрать только после отображения кода регистрации.)

Если регистрация активна

С помощью кнопок ←/→ выберите [OK] или [Отмена] и нажмите кнопку ⊕.

[OK]: регистрация устройства будет отменена, отобразится код отмены регистрации.

[Отмена]: возврат системы к предыдущему дисплею.

Для получения дополнительной информации посетите веб-сайт <http://www.divx.com> в Интернете.

■ **[Системная информация]**

Можно просмотреть сведения о версии программного обеспечения и MAC-адрес системы.

 **[Сетевые настройки]**

Можно выполнить подробные настройки для подключения к Интернету и работы в сети.

■ **[Настройки Интернет]**

Заранее подключите систему к локальной сети. Для получения дополнительной информации см. раздел “Подсоединение к сети” (стр. 27).

[Просмотр состояния сети]: отображение текущего состояния сети.

[Настройка проводного соединения]: выберите этот пункт при необходимости прямого подключения к широкополосному маршрутизатору.
[Настройка беспроводного USB]: выберите при необходимости использования USB адаптера беспроводной локальной сети.

Для получения дополнительной информации посетите веб-сайт

Для покупателей в Европе и России
<http://support.sony-europe.com/>

Для покупателей в Азии и Австралии
<http://www.sony-asia.com/support>

■ [Диагностика сетевого соединения]
Можно запустить диагностику сети для проверки правильности сетевого соединения.

■ [Настройки соединения сервера]
Отображение или скрытие подключенного сервера DLNA.

■ [Настройка Renderer]
[Автоматич. разрешение на доступ]: настройка автоматического доступа с нового обнаруженного контроллера DLNA.
[Интеллектуальный выбор]: позволяет контроллеру DLNA Sony находить систему и управлять ей с помощью инфракрасного луча. Можно включить или выключить данную функцию.
[Имя Renderer]: отображение системного имени в списке других устройств DLNA в сети.

■ [Контроль доступа к Renderer]
Выбор, будут ли приниматься команды от контроллера DLNA.

■ [Автозапуск Party]
[Вкл]: запуск вечеринки или присоединение к существующей вечеринке по запросу сетевого устройства, поддерживающего функцию PARTY STREAMING.
[Выкл]: выключено.

■ [Регистрация устройства BD Remote]
Регистрация устройства “BD remote”.

■ [Зарегистрированные устройства BD Remote]
Отображение списка зарегистрированных устройств “BD remote”.

[Упрощенная настройка]

Повторно выполняется быстрая настройка для установки основных параметров. Следуйте указаниям на экране.

[Переустановка]

■ [Сброс настроек к заводским установкам по умолчанию]
Можно установить настройки системы по умолчанию, выбрав соответствующую группу настроек. Все настройки в данной группе будут сброшены.

■ [Инициализируйте персональную информацию]
Можно удалить личную информацию, хранящуюся в системе.

Меры предосторожности

Безопасность

- Во избежание возгорания или поражения электрическим током не ставьте на систему предметы, наполненные жидкостями, например вазы, а также не размещайте систему близко к воде, например рядом с ванной или душевой. В случае попадания внутрь корпуса системы твердого предмета или воды отключите его от сети и не пользуйтесь им, пока его не проверит специалист.
- Не прикасайтесь к кабелю питания переменного тока влажными руками. Это может привести к поражению электрическим током.

Источники питания

- Если устройство не будет использоваться длительное время, отключите его от настенной розетки. При отключении кабеля тяните за вилку, а не за сам кабель.

Об установке

- Установите систему в месте с достаточной вентиляцией для предотвращения нагрева системы.
- При воспроизведении на высокой громкости в течение продолжительного времени корпус нагревается. Это не является неисправностью. Тем не менее, прикасаться к корпусу не следует. Не устанавливайте систему в ограниченном пространстве с плохой вентиляцией, так как это может привести к перегреву.
- Не перекрывайте вентиляционные отверстия системы и не вставляйте в них никакие предметы. Данная система оснащена усилителем высокой мощности. Если перекрыть вентиляционные отверстия системы, она может перегреться и выйти из строя.
- Не располагайте систему на мягких поверхностях (коврах, одеялах и т. п.) или возле мягких материалов (шторы, драпировки), которые могут блокировать вентиляционные отверстия.

- Не устанавливайте систему в ограниченном пространстве, например на книжной полке или в похожем месте.
- Не устанавливайте систему возле источников тепла, таких как радиаторы или воздуховоды, а также в местах попадания прямого солнечного света; оберегайте устройство от чрезмерного запыления, вибрации и ударов.
- Не устанавливайте систему в наклонном положении. Оно предназначено для работы только в горизонтальном положении.
- Держите систему и диски вдали от источников магнитного излучения, таких как микроволновые печи или большие динамики.
- Не ставьте на систему тяжелые предметы.

Об эксплуатации

- Если система перенесена непосредственно из холодного места в теплое или установлена в комнате с повышенной влажностью, на линзах внутри устройства может образоваться конденсат. Если это произойдет, система может работать ненадлежащим образом. В этом случае выньте диск и оставьте систему включенной примерно на полчаса до тех пор, пока не испарится влага.
- Перед транспортировкой системы извлеките из нее диск. Если этого не сделать, диск может быть поврежден.
- В случае попадания внутрь корпуса посторонних предметов отключите устройство от сети и не пользуйтесь им, пока его не проверит специалист.

О регулировке громкости

- Не увеличивайте уровень громкости во время прослушивания фрагмента с низким уровнем входного сигнала или без звуковых сигналов. В этом случае возможно повреждение динамиков при внезапном воспроизведении участка с пиковым уровнем звука.

Чистка

- Протирайте корпус, панель и регуляторы мягкой тканью, слегка смоченной раствором нейтрального моющего средства. Не используйте любые типы абразивных подушечек, чистящие порошки или растворители, например, спирт или бензин. При возникновении вопросов или проблем с системой обратитесь к ближайшему дилеру Sony.

О чистящих дисках, средствах для чистки дисков и линз

- Не используйте чистящие диски или средства для чистки дисков и линз (влажные салфетки или спрей). Это может привести к неисправности устройства.

Замена деталей устройства

- В случае ремонта этой системы замененные детали можно сдать для повторного использования или переработки.

О цветах телевизора

- Если при работе динамиков возникают искажения цветопередачи на экране телевизора, выключите телевизор и включите его через 15-30 минут. Если искажения в отображении цветов не устраняются, увеличьте расстояние между динамиками и телевизором.

ВАЖНОЕ ЗАМЕЧАНИЕ

Внимание! Данная система позволяет удерживать неподвижное видеоизображение или изображение экранного дисплея на экране телевизора неограниченно долго. Если оставить неподвижное видеоизображение или изображение экранного дисплея на экране телевизора на продолжительное время, это может повредить экран телевизора. В особенности это относится к проекционным телевизорам.

О переноске системы

- Прежде чем перемещать систему, убедитесь, что в лотке нет диска, и отсоедините кабель питания переменного тока от настенной розетки.

Примечания относительно дисков

Обращение с дисками

- Чтобы не испачкать диск, его следует держать за края. Не прикасайтесь к поверхности диска.
- Не наклеивайте на диск бумагу или клейкую ленту.



- Не подвергайте диски воздействию прямого солнечного света и не храните вблизи источников тепла, таких как трубопроводы горячего воздуха, не оставляйте их в автомобиле, припаркованном на солнце, поскольку внутри салона автомобиля может значительно повыситься температура.
- После воспроизведения храните диски в футлярах.

Чистка

- Перед воспроизведением протрите диск специальной тканью. Протирать следует от центра к краям.



- Не используйте растворители, такие как бензин, разбавитель, имеющиеся в продаже очистители или антистатические аэрозоли, предназначенные для виниловых долгоиграющих пластинок.

С помощью этой системы можно воспроизводить диски только обычной круглой формы. Использование диска нестандартной или некруглой формы (например, в форме открытки, сердца или звезды) может привести к неисправности.

Не используйте диски, которые продаются с наклейками или кольцом.

Поиск и устранение неисправностей

Если в процессе эксплуатации системы появится одна из описанных ниже проблем, помощь в ее решении может оказать данное руководство по поиску и устранению неисправностей. Если разрешить проблему все же не удается, обратитесь к ближайшему дилеру фирмы Sony.

Учтите, что если специалист по обслуживанию заменяет во время ремонта некоторые детали, их можно сохранить.

В случае неполадок в работе функции S-AIR обратитесь к дилеру Sony, чтобы проверить все компоненты системы (основное устройство S-AIR и дополнительное устройство).

Питание

Симптом	Проблемы и способы устранения
Питание не включается.	<ul style="list-style-type: none">• Проверьте правильность подключения кабеля питания переменного тока.
На дисплее передней панели появится индикация “PROTECTOR” и “PUSH POWER”.	<p>Нажмите кнопку I/⏻ для выключения системы, и после того как индикация “STANDBY” исчезнет, проверьте следующее.</p> <ul style="list-style-type: none">• Нет ли короткого замыкания между кабелями динамиков (+ и -)?• Используются ли только указанные динамики?• Нет ли предметов, перекрывающих вентиляционные отверстия системы?• Проверив перечисленные выше моменты и устранив проблемы, включите систему. Если причину неисправности найти не удалось даже после проверки перечисленных пунктов, обратитесь к ближайшему дилеру Sony.

Общие

Симптом	Проблемы и способы устранения
Пульт дистанционного управления не работает.	<ul style="list-style-type: none">• Слишком большое расстояние между пультом дистанционного управления и устройством.• Разрядились батарейки в пульте дистанционного управления.• Если не удастся выполнять операции в меню с помощью дисплея передней панели, нажмите кнопку HOME пульта дистанционного управления.
Система не работает должным образом.	<ul style="list-style-type: none">• Отсоедините кабель питания переменного тока от настенной розетки и снова подсоедините его через несколько минут.

Изображение

Симптом	Проблемы и способы устранения
Отсутствует изображение.	<ul style="list-style-type: none">• Проверьте видеоподключение (стр. 23).• Устройство не подключено к правильному входному телевизионному гнезду (стр. 23).• Видеовход на телевизоре не настроен для просмотра изображений, поступающих из системы.• Проверьте режим вывода в системе (стр. 23).• Сигнал на устройство подается с подключенного устройства, не поддерживающего функцию HDCP (High-bandwidth Digital Content Protection) (индикатор “HDMI” на передней панели не загорается) (стр. 23).• При воспроизведении двухслойного диска DVD изображение и звук могут на мгновение прерваться в месте смены слоев.
Изображение не появляется из-за выбора неверного разрешения для параметра [Выходной видеоформат].	<ul style="list-style-type: none">• Нажмите и удерживайте кнопки ► и VOLUME – на устройстве не менее 5 секунд, чтобы установить самое низкое значение выходного разрешения.
При одновременном подключении гнезда HDMI OUT и других гнезд для вывода видеосигнала поступает только видеосигнал с выходного гнезда HDMI OUT.	<ul style="list-style-type: none">• Установите для параметра [Выходной видеоформат] в меню [Настройки экрана] значение [Компонентный видеосигнал] (стр. 65).
Темная область изображения выглядит слишком тускло/светлая часть изображения выглядит ярко или неестественно.	<ul style="list-style-type: none">• Установите для параметра [Реж. качества изображ.] значение [Стандартный] (по умолчанию) (стр. 40).
Изображение выводится некорректно.	<ul style="list-style-type: none">• Проверьте настройки параметра [Выходной видеоформат] в меню [Настройки экрана], как описано в разделе (стр. 65).• При одновременном выводе аналоговых и цифровых сигналов установите для параметра [Вывод BD/DVD-ROM 1080/24p] в меню [Настройки экрана] значение [Выкл] (стр. 65).• Для BD-ROM проверьте настройки [Вывод BD/DVD-ROM 1080/24p] в разделе [Настройки экрана] (стр. 65).
Изображение с помехами.	<ul style="list-style-type: none">• Диск загрязнен, или на нем имеются трещины.• Если видеосигнал от системы к телевизору проходит через видеомагнитофон, защита от копирования, используемая в некоторых программах BD/DVD, может повлиять на качество изображения. Если после подключения устройства к телевизору напрямую проблема остается, попробуйте подключить устройство к другим входным гнездам.
В настройках параметра [Тип ТВ] в меню [Настройки экрана] установлено форматное соотношение экрана, но изображение не заполняет экран телевизора целиком.	<ul style="list-style-type: none">• Фиксированное форматное соотношение экрана на диске.

Симптом	Проблемы и способы устранения
Искажения цветности на экране телевизора.	<ul style="list-style-type: none"> • Если динамики используются с телевизором с электронно-лучевой трубкой или проекционного типа, установите динамики на расстоянии не менее 0,3 м от телевизора. • Если искажение цветности не устранено, выключите телевизор и включите его через 15-30 минут. • Убедитесь, что рядом с динамиками нет намагниченных предметов (магнитная защелка на подставке телевизора, медицинские устройства, игрушки и пр.).

Звук

Симптом	Проблемы и способы устранения
Отсутствует звук.	<ul style="list-style-type: none"> • Кабель динамиков подсоединен неправильно. • Проверьте настройки динамиков (стр. 58). • Выполняется перемотка вперед или назад. Для возврата в режим обычного воспроизведения нажмите кнопку ►. • Выполняется медленная перемотка в прямом направлении или остановка кадра. Для возврата в режим обычного воспроизведения нажмите кнопку ►.
Не выводится звук через гнездо HDMI OUT.	<ul style="list-style-type: none"> • Установите для параметра [Аудиовыход] значение [HDMI] (стр. 66).
Звук, исходящий из левых и правых динамиков, не сбалансирован, или каналы подключены неверно.	<ul style="list-style-type: none"> • Проверьте правильность и надежность подключения динамиков и компонентов.
Звук не воспроизводится через сабвуфер.	<ul style="list-style-type: none"> • Проверьте соединения и настройки динамиков (стр. 22, 58).
При использовании функции Audio Return Channel с гнезда HDMI OUT не поступает цифровой звук.	<ul style="list-style-type: none"> • Установите для параметра [Контроль по HDMI] в меню [Настройки HDMI] раздела [Системные настройки] значение [Вкл] (стр. 68). Кроме того, установите для параметра [Audio Return Channel] в меню [Настройки HDMI] раздела [Системные настройки] значение [Авто] (стр. 68). • Убедитесь, что телевизор поддерживает функцию Audio Return Channel. • Убедитесь, что кабель HDMI подключен к гнезду телевизора, совместимого с функцией Audio Return Channel. • Частота дискретизации входного потока превышает 48 кГц.
При подключении системы к настольной приставке звук выводится неправильно.	<ul style="list-style-type: none"> • Установите для параметра [Audio Return Channel] в меню [Настройки HDMI] раздела [Системные настройки] значение [Выкл] (стр. 56).
Слышен сильный шум или помехи.	<ul style="list-style-type: none"> • Убедитесь, что соединительные кабели находятся на безопасном расстоянии от трансформатора или двигателя и не ближе 3 м от телевизора или источника флуоресцентного света. • Отодвиньте телевизор от аудиокомпонентов. • Очистите диск.
При воспроизведении компакт-диска утрачивается стереоэффект.	<ul style="list-style-type: none"> • Выберите стереозвук, нажав кнопку  (стр. 42).

Симптом	Проблемы и способы устранения
Эффект объемного звучания трудноразличим при воспроизведении звуковых дорожек в формате Dolby Digital, DTS или MPEG.	<ul style="list-style-type: none"> • Проверьте тип объемного звучания (стр. 31). • Проверьте соединения и настройки динамиков (стр. 22, 58). • В зависимости от диска BD/DVD выходной сигнал может быть не полностью 5.1-канальным. Он может быть монофоническим или стереофоническим даже в том случае, если звуковая дорожка записана в звуковом формате Dolby Digital или MPEG.
Звук подается только через центральный динамик.	<ul style="list-style-type: none"> • В зависимости от диска звук может выводиться только через центральный динамик.
Не подается звук из центрального динамика.	<ul style="list-style-type: none"> • Проверьте соединения и настройки динамиков (стр. 22, 58). • Проверьте тип объемного звучания (стр. 31). • В зависимости от источника эффект центрального динамика может быть менее различим. • Воспроизводится 2-канальный источник.
Из динамиков объемного звучания звук не подается совсем или выдается на очень малой громкости.	<ul style="list-style-type: none"> • Проверьте соединения и настройки динамиков (стр. 22, 58). • Проверьте тип объемного звучания (стр. 31). • В зависимости от источника эффект динамиков объемного звучания может быть менее различим. • Воспроизводится 2-канальный источник.
Выпадение начала звучания.	<ul style="list-style-type: none"> • Установите для звукового режима значение “MOVIE” или “MUSIC” (стр. 42). • Выберите значение “A.F.D. STD” для параметра “SUR.SETTING” (стр. 31).
Звуковые эффекты выключены.	<ul style="list-style-type: none"> • Эффекты SOUND MODE, “D.BASS”, “NIGHT MODE” и “SUR.SETTING” могут быть отключены в зависимости от входного потока (стр. 66).
Искажения звука подключенного компонента.	<ul style="list-style-type: none"> • Уменьшите входной уровень подключенного компонента, выбрав параметр [Понижение-AUDIO] (стр. 65).

Эксплуатация

Симптом	Проблемы и способы устранения
Не удается выполнить настройку на радиостанции.	<ul style="list-style-type: none"> • Проверьте правильность подключения антенны. Отрегулируйте антенну. При необходимости подключите внешнюю антенну. • Сигнал станции слишком слаб (для автоматической настройки). Выполните прямую настройку вручную.
Не воспроизводится диск.	<ul style="list-style-type: none"> • Попытка воспроизвести диск формата, неподдерживаемого этой системой (стр. 82). • Код региона диска BD/DVD не соответствует коду системы. • Внутри устройства скопировалась влага, которая может повредить линзы. Выньте диск и оставьте устройство включенным примерно на полчаса. • Система не может правильно воспроизвести диск, сеанс которого не был закрыт надлежащим образом (стр. 82).
Имена файлов отображаются неправильно.	<ul style="list-style-type: none"> • Система может отображать только символы, совместимые с форматом ISO 8859-1. Символы других форматов могут отображаться неправильно. • В зависимости от используемого программного обеспечения вводимые символы могут отображаться по-разному.

Симптом	Проблемы и способы устранения
Воспроизведение диска начинается не с начала.	<ul style="list-style-type: none"> • Выбран параметр возобновленного воспроизведения. Нажмите кнопку OPTIONS, чтобы выбрать пункт [Воспроизв. с начала], а затем нажмите +. • На экране телевизора автоматически появится меню главы или диска BD/DVD.
Воспроизведение не начинается с точки возобновления, в которой было остановлено до этого.	<ul style="list-style-type: none"> • Точка возобновления может быть удалена из памяти в зависимости от типа диска в следующих случаях <ul style="list-style-type: none"> – открытие лотка для диска; – отключение устройства USB; – воспроизведение другого содержимого; – отключение устройства.
Система автоматически начинает воспроизведение диска.	<ul style="list-style-type: none"> • Для диска BD/DVD предусмотрена функция автоматического воспроизведения.
Воспроизведение останавливается автоматически.	<ul style="list-style-type: none"> • На некоторых дисках может быть записан сигнал автопаузы. При воспроизведении такого диска система останавливает воспроизведение на сигнале автопаузы.
Не удается выполнить некоторые функции, такие как остановка или поиск.	<ul style="list-style-type: none"> • На некоторых дисках некоторые из этих операций, возможно, не удастся выполнить. См. инструкции по эксплуатации, прилагаемые к диску.
Сообщения на экране телевизора не отображаются на нужном языке.	<ul style="list-style-type: none"> • На дисплее настроек выберите нужный язык для экранного дисплея с помощью параметра [Экранное меню], как описано в разделе [Системные настройки] (стр. 68).
Не удается изменить язык звуковой дорожки/ субтитров или ракурс просмотра.	<ul style="list-style-type: none"> • Использование меню дисков BD или DVD. • На воспроизводимом диске BD или DVD не содержатся дорожки/ субтитры, записанные на разных языках, а также сцены с разным ракурсом. • На данном диске BD или DVD запрещается изменять язык звуковой дорожки/субтитров или ракурс просмотра.
Лоток для диска закрыт и не открывается даже после нажатия кнопки ▲ .	<ul style="list-style-type: none"> • Выполните следующие действия. ① Нажмите и удерживайте кнопку ▶ и ▲ на корпусе устройства не менее 5 секунд, чтобы открыть лоток для диска. ② Выньте диск. ③ Отсоедините кабель питания переменного тока от настенной розетки и снова подсоедините его через несколько минут.
Диск не извлекается, а на дисплее передней панели отображается надпись “ LOCKED ”.	<ul style="list-style-type: none"> • Обратитесь к дилеру фирмы Sony или в местный сервисный центр фирмы Sony.

Симптом	Проблемы и способы устранения
Функция Контроль по HDMI не работает.	<ul style="list-style-type: none"> • Установите для параметра [Контроль по HDMI] в меню [Настройки HDMI] раздела [Системные настройки] значение [Вкл] (стр. 68). • Убедитесь, что подключенный компонент совместим с функцией [Контроль по HDMI]. • Проверьте настройку подключенного компонента для функции Контроль по HDMI. См. инструкции по эксплуатации, прилагаемые к компоненту. • При смене соединения HDMI, подсоединении или отсоединении кабеля питания переменного тока или при аварийном отключении питания установите для параметра [Контроль по HDMI] в меню [Настройки HDMI] раздела [Системные настройки] значение [Выкл], а затем установите для параметра [Контроль по HDMI] в меню значение [Вкл] (стр. 68). • Для получения дополнительной информации см. раздел “Использование функции контроля по HDMI для “BRAVIA” Sync” (стр. 54).
Не выводится звук через систему и телевизор при использовании функции Управления Audio Системой.	<ul style="list-style-type: none"> • Убедитесь, что подключенный телевизор совместим с функцией Управления Audio Системой. • Для получения дополнительной информации см. раздел “Использование функции контроля по HDMI для “BRAVIA” Sync” (стр. 54).
Дополнительные материалы или другие данные, содержащиеся на диске BD-ROM, не воспроизводятся.	<ul style="list-style-type: none"> • Выполните следующее: ① Выньте диск. ② Выключите систему. ③ Отсоедините устройство USB (стр. 36). ④ Включите систему. ⑤ Установите диск BD-ROM с материалами BONUSVIEW/BD-LIVE.
Устройство не работает, и при нажатии кнопок на корпусе устройства на дисплее передней панели появляется индикация “CHILD LOCK”.	<ul style="list-style-type: none"> • Выключите функцию ограничения доступа для детей (стр. 61).
Системное меню не работает.	<ul style="list-style-type: none"> • Нажмите кнопку HOME на пульте.

Устройство USB

Симптом	Проблемы и способы устранения
Устройство USB не распознается.	<ul style="list-style-type: none"> • Выполните следующее: ① Выключите систему. ② Отсоедините устройство USB. ③ Включите систему. • Убедитесь, что устройство USB надежно подсоединено к порту ⇐ (USB). • Проверьте, не повреждено ли устройство USB или кабель. • Проверьте, включено ли устройство USB. • Если устройство USB подключено через концентратор USB, отсоедините его и подсоедините устройство USB непосредственно к устройству.

S-AIR

Симптом	Проблемы и способы устранения
Отсутствует звук с дополнительного устройства S-AIR, слышен шум или звук устройства S-AIR пропадает.	<ul style="list-style-type: none">• При использовании еще одного основного устройства S-AIR разместите его на расстоянии более 8 м от устройства.• Разместите основное устройство S-AIR и дополнительное устройство S-AIR ближе друг к другу.• Избегайте использования такого создающего электромагнитную энергию оборудования, как микроволновая печь.• Разместите основное устройство S-AIR и дополнительное устройство S-AIR подальше от других беспроводных устройств.• См. раздел “При нестабильной передаче звука” (стр. 52).• Измените настройки идентификатора S-AIR основного устройства S-AIR и дополнительного устройства S-AIR.• Отключите систему и дополнительное устройство S-AIR, затем снова включите их.

Интернет-видео BRAVIA

Симптом	Проблемы и способы устранения
Плохое качество изображения/звука или при отображении некоторых программ отмечается снижение детализации изображения, особенно при воспроизведении динамичных или темных сцен.	<ul style="list-style-type: none">• Качество изображения/звука может быть плохим в зависимости от поставщиков Интернет-контента.• Качество изображения/звука можно улучшить, если изменить скорость соединения. Компания Sony рекомендует использовать скорость соединения не менее 2,5 Мбит/с для видео стандартной четкости и 10 Мбит/с для видео высокой четкости.• Не все видеофайлы имеют звуковое сопровождение.
Изображение имеет малый размер.	<ul style="list-style-type: none">• Нажмите кнопку ↑ для увеличения.

Сетевое соединение

Симптом	Проблемы и способы устранения
Если системе не удастся выполнить подключение к сети.	<ul style="list-style-type: none">• Проверьте сетевое соединение (стр. 27) и сетевые настройки (стр. 69).
Не удается подключить ПК к Интернету после выполнения процедуры [Wi-Fi Protected Setup (WPS)].	<ul style="list-style-type: none">• Параметры беспроводного подключения маршрутизатора могут измениться автоматически при использовании функции Wi-Fi Protected Setup до регулировки настроек маршрутизатора. В этом случае измените соответствующим образом параметры беспроводного подключения ПК.
Не удается подключить систему к беспроводному маршрутизатору LAN.	<ul style="list-style-type: none">• Убедитесь, что беспроводной маршрутизатор LAN включен.• В зависимости от условий эксплуатации, например материала стен, условий радиоприема или наличия препятствий между системой и беспроводным маршрутизатором LAN, расстояние для установки связи может быть уменьшено. Переместите систему и беспроводной маршрутизатор LAN ближе друг к другу.• Устройства, которые используют диапазон частот 2,4 ГГц, например микроволновые печи, модули Bluetooth или цифровые беспроводные телефоны, могут стать причиной сбоя связи. Уберите систему от таких устройств или выключите их.

Симптом	Проблемы и способы устранения
Необходимый беспроводной маршрутизатор не определен, даже после выполнения процедуры [Сканировать].	<ul style="list-style-type: none"> •Нажмите кнопку RETURN для возврата к предыдущему экрану и выполните процедуру [Сканировать] еще раз. Если необходимый беспроводной маршрутизатор так и не определен, нажмите кнопку RETURN и выберите [Регистрация вручную].
При включении системы отобразится сообщение [Новая версия ПО обнаружена в сети. Вып. обнов. в разд. “Обновление через сеть.”].	<ul style="list-style-type: none"> •Для обновления программного обеспечения системы до последней версии см. раздел [Обновление через сеть] (стр. 64).

Прочее

Симптом	Проблемы и способы устранения
На дисплее передней панели появится индикация “Exxxx”.	<ul style="list-style-type: none"> •При обращении к ближайшему дилеру фирмы Sony или в местный сервисный центр фирмы Sony сообщите код ошибки.
На экране появился знак  без каких-либо сообщений.	<ul style="list-style-type: none"> •Обратитесь к ближайшему дилеру фирмы Sony или в местный сервисный центр фирмы Sony.

Диски, которые можно воспроизвести

Blu-ray Disc	BD-ROM ¹⁾ BD-R/BD-RE ²⁾
DVD³⁾	DVD-ROM DVD-R/DVD-RW DVD+R/DVD+RW
CD³⁾	CD-DA (музыкальный компакт-диск) CD-ROM CD-R/CD-RW Super Audio CD

¹⁾Поскольку спецификации формата Blu-ray Disc являются новыми и все еще развиваются, некоторые диски в зависимости от типа и версии, возможно, не удастся воспроизвести. Звук на выходе в зависимости от источника, подключенного выходного гнезда и выбранных настроек звука, может отличаться.

²⁾BD-RE: версии 2.1
BD-R: версии 1.1, 1.2, 1.3, включая диски типа BD-R с органическим пигментом (тип LTH)
Диски BD-R, записанные на ПК, не будут воспроизводиться, если есть возможность записи postscript.

³⁾Компакт-диск или диски DVD не будут воспроизводиться, если сессия записи не закрыта надлежащим образом. Для получения дополнительной информации см. инструкции по эксплуатации, поставляемые с записывающим устройством.

Диски, не поддерживаемые системой

- Диски BD с картриджем
- Диски DVD-RAM
- Диски HD DVD
- Аудиодиски DVD
- Диски PHOTO CD
- Данные на дисках CD-Extra
- Диски VCD/Super VCD
- Сторона с аудиоматериалами диска DualDisc

Примечания о дисках

Это устройство предназначено для воспроизведения дисков, отвечающих требованиям стандарта Compact Disc (CD).

Диски DualDisc и некоторые другие диски, закодированные с помощью технологий защиты авторских прав, не соответствуют стандарту компакт-диска (CD) и поэтому такие диски, возможно, не будут поддерживаться данным устройством.

Примечание относительно воспроизведения дисков BD/DVD

Некоторые операции воспроизведения дисков BD/DVD могут быть специально установлены фирмами-изготовителями программного обеспечения. Эта система воспроизводит диски BD/DVD в соответствии с содержимым диска, разработанным фирмами-изготовителями программного обеспечения, поэтому некоторые функции воспроизведения могут быть недоступны.

Примечание относительно двухслойных дисков BD/DVD

При воспроизведении изображение и звук могут на мгновение прерваться в месте смены слоев.

Код региона (только диски BD-ROM/DVD VIDEO)

На задней панели устройства нанесен код региона, означающий, что на нем можно воспроизводить только диски BD-ROM/DVD VIDEO (только воспроизведение) с тем же кодом региона или .

Типы файлов, которые можно воспроизвести

Видео⁷⁾

Формат файла	Расширение
MPEG-1 Video/PS ¹⁾⁵⁾	“.mpg”, “.mpeg”,
MPEG-2 Video/PS, TS ¹⁾⁶⁾	“.m2ts”, “.mts”
DivX ²⁾	“.avi”, “.divx”
MPEG4/AVC ¹⁾⁵⁾	“.mkv”, “.mp4”, “.m4v”, “.m2ts”, “.mts”
WMV9 ¹⁾⁵⁾	“.wmv”, “.asf”
AVCHD	3)5)

Музыка

Формат файла	Расширение
MP3 (MPEG-1 Audio Layer III)	“.mp3”
AAC ¹⁾⁴⁾⁵⁾	“.m4a”
WMA9 Standard ¹⁾⁴⁾	“.wma”
LPCM	“.wav”

Фотография⁷⁾

Формат файла	Расширение
JPEG	“.jpg”, “.jpeg”, “.jpe”

¹⁾ Система не сможет воспроизвести файлы с расширением DRM.

²⁾ О DIVX VIDEO: DivX[®] является цифровым видеоформатом, разработанным корпорацией DivX, Inc. Данное устройство является официальным устройством DivX Certified, которое воспроизводит видеофайлы формата DivX. Для получения дополнительной информации и программных средств для преобразования файлов в видеоформат DivX посетите сайт www.divx.com.

О DIVX VIDEO-ON-DEMAND: для воспроизведения видеосодержимого формата DivX Video-on-Demand (VOD) необходимо зарегистрировать это устройство DivX Certified[®]. Чтобы сгенерировать регистрационный код, найдите раздел DivX VOD в меню настройки этого устройства. Перейдите на сайт vod.divx.com и укажите этот код, чтобы завершить процедуру

регистрации и получить дополнительную информацию о технологии DivX VOD.

³⁾ Система может воспроизводить файлы в формате AVCHD, записанные с помощью цифровой видеокамеры и т.д. Для воспроизведения файлов в формате AVCHD сессия записи на диске должна быть закрыта.

⁴⁾ Система не сможет воспроизвести файлы в формате Lossless и т.д.

⁵⁾ Не удастся воспроизвести на системе эти файлы с помощью функции DLNA.

⁶⁾ Воспроизведение с разрешением стандартной четкости на этой системе возможно только с помощью функции DLNA.

⁷⁾ Не удастся воспроизвести на системе эти файлы с помощью функции Renderer DLNA.

Примечание

- Некоторые файлы, возможно, не удастся воспроизвести в зависимости от формата, кодировки и условий записи или от состояния сервера DLNA.
- Некоторые файлы, отредактированные на компьютере, возможно, не удастся воспроизвести.
- Система может распознавать следующие файлы или папки на дисках BD, DVD, CD и устройствах USB:
 - папки до 5 уровня в иерархии;
 - до 500 файлов в одном древе.
- Система может распознать следующие файлы и папки, сохраненные на сервере DLNA:
 - папки до 20-го древа включительно
 - до 999 файлов в одном древе
- Некоторые устройства USB могут не работать с системой.
- Система может распознавать устройства Mass Storage Class (MSC) (устройства флэш-памяти или жесткий диск), совместимые с файловой системой FAT и не разбитые на разделы, устройства для захвата неподвижных изображений (SICD), а также 101-клавишные клавиатуры (только передний порт  (USB)).
- Во избежание повреждения данных, памяти USB и других устройств отключите систему до подключения или удаления памяти USB или других устройств.
- Видеофайлы с высокой скоростью передачи данных, записанные на диске DATA CD, возможно, будут воспроизводиться на системе рывками. Рекомендуется воспроизводить видеофайлы с высокой скоростью передачи данных с помощью DATA DVD.

Поддерживаемые аудиоформаты

Указанные ниже аудиоформаты поддерживаются этой системой.

Функция	Формат							
	LPCM 2ch	LPCM 5.1ch, LPCM 7.1ch	Dolby Digital	Dolby TrueHD, Dolby Digital Plus	DTS	DTS-ES Discrete 6.1, DTS-ES Matrix 6.1, DTS96/24	DTS-HD High Resolution Audio	DTS-HD Master Audio
“BD/DVD”	○	○	○	○	○	○	○	○
“SAT/CABLE” “TV” (DIGITAL IN)	○	–	○	–	○	–	–	–

○: Поддерживаемый формат.

–: Неподдерживаемый формат.

Выходное разрешение видеосигнала

Выходное разрешение различается в зависимости от настроек параметра [Выходной видеоформат], описанного в разделе [Настройки экрана] (стр. 64).

Значение разрешения	Если для параметра [Выходной видеоформат] установлено значение [HDMI]			Если для параметра [Выходной видеоформат] установлено значение [Компонентный видеосигнал]		
	Гнездо VIDEO OUT	Гнезда COMPONENT VIDEO OUT	Гнездо HDMI OUT	Гнездо VIDEO OUT	Гнезда COMPONENT VIDEO OUT	Гнездо HDMI OUT
480i/576i	480i/576i	480i/576i	480i/576i	480i/576i	480i/576i	480i/576i
480p/576p	480i/576i	480p/576p	480p/576p	480i/576i	480p/576p	480p/576p
720p	480i/576i	720p*	720p	480i/576i	720p*	720p
1080i	480i/576i	1080i*	1080i	480i/576i	1080i*	1080i
1080p	480i/576i	1080i*	1080p	недоступно	недоступно	недоступно

* Защищенное содержимое дисков DVD выводится с разрешением 480p/576p.

Если для параметра [Выходной видеоформат] установлено значение [Видео]

Видеосигналы формата 480i/576i выводятся через гнездо VIDEO OUT или COMPONENT VIDEO OUT, видеосигналы формата 480p/576p выводятся через гнездо HDMI OUT.

Технические характеристики

Усилитель

BDV-E870:

**МОЩНОСТЬ НА ВЫХОДЕ
(НОМИНАЛЬНАЯ)**

Передний левый динамик/передний правый динамик: 108 Вт + 108 Вт
(при 3 Ом, 1 кГц,
суммарное значение
коэффициента
нелинейных
искажений 1 %)

ВЫХОДНАЯ МОЩНОСТЬ (стандартная)

Передний левый/передний правый/
центральный/левый объемного звучания/
правый объемного звучания:

167 Вт (на канал при
3 Ом, 1 кГц)

Сабвуфер:

165 Вт (при 3 Ом, 80 Гц)

BDV-E370:

**МОЩНОСТЬ НА ВЫХОДЕ
(НОМИНАЛЬНАЯ)**

Передний левый динамик/передний правый динамик:

108 Вт + 108 Вт
(при 3 Ом, 1 кГц,
суммарное значение
коэффициента
нелинейных
искажений 1 %)

ВЫХОДНАЯ МОЩНОСТЬ (стандартная)

Передний левый/передний правый/
центральный/левый объемного звучания/
правый объемного звучания:

142 Вт (на канал при
3 Ом, 1 кГц)

Сабвуфер:

140 Вт (при 3 Ом, 80 Гц)

Входы (аналоговые)

AUDIO (AUDIO IN) Чувствительность:
450/250 мВ

Входы (цифровые)

SAT/CABLE (COAXIAL), TV (OPTICAL)
Поддерживаемые
форматы: LPCM 2CH
(до 48 кГц), Dolby
Digital, DTS

Видео

Выходы

VIDEO: 1 Vp-p 75 Ом
COMPONENT:
Y: 1 Vp-p 75 Ом
R_v/C_v, P_r/C_r: 0,7 Vp-p
75 Ом
HDMI OUT: Тип А
(19-штырьковый
разъем)

Система BD/DVD/Super Audio CD/CD

Система формата сигнала

PAL/NTSC

USB

Порт  (USB): Тип А (для
подключения памяти
USB, устройства для
чтения карт памяти,
цифровой фотокамеры
и цифровой
видеокамеры)

Максимальный ток:

500 мА

LAN

Разъем LAN (100)

Разъем 100BASE-TX

Тюнер

Система цифровой синтезатор с
кварцевым
резонатором и
системой ФАПЧ

FM-тюнер

Диапазон настройки 87,5 МГц - 108,0 МГц
(шаг 50 кГц)

Антенна

Проволочная антенна
FM

Выводы антенны

75 Ом,
несбалансированные

Промежуточная частота

10,7 МГц

Динамики

**Передние/объемного звучания
(SS-TSB101) для BDV-E370**

**Динамики объемного звучания
(SS-TSB101) для BDV-E870**

Система динамика Полнодиапазонная
фазоинверторного
типа
Динамик 55 мм × 80 мм,
конического типа

Номинальное сопротивление

3 Ом

Размеры (прибл.)

75 мм × 225 мм × 71 мм
(ш/в/г)

Масса (прибл.)

0,45 кг

Передние (SS-TSB104) для BDV-E870

Система динамика	Полнодиапазонная фазоинверторного типа
Динамик	55 мм × 80 мм, конического типа
Номинальное сопротивление	3 Ом
Размеры (прибл.)	75 мм × 610 мм × 70 мм (ш/в/г) (устанавливаемая на стену часть) 251 мм × 1205 мм × 251 мм (ш/в/г) (динамик в сборе)
Масса (прибл.)	0,9 кг (устанавливаемая на стену часть) 2,7 кг (динамик в сборе)

Центральный (SS-CTB101)

Система динамиков	Полнодиапазонная, закрытого типа, с магнитным экраном
Динамик	30 мм × 60 мм, конического типа
Номинальное сопротивление	3 Ом
Размеры (прибл.)	290 мм × 49 мм × 49 мм (ш/в/г)
Масса (прибл.)	0,28 кг

Сабвуфер (SS-WSB101)

Система динамика	Сабвуфер фазоинверторного типа
Динамик	160 мм, конического типа
Номинальное сопротивление	3 Ом
Размеры (прибл.)	260 мм × 320 мм × 260 мм (ш/в/г)
Масса (прибл.)	5,2 кг

Общие

Требования к источнику питания	
Модели для Тайваня:	120 В переменного тока, 50/60 Гц
Другие модели:	220 В - 240 В переменного тока, 50/60 Гц
Потребляемая мощность	В рабочем режиме: 170 Вт В режиме ожидания: 0,3 Вт (в режиме экономии энергии)

Размеры (прибл.)	430 мм × 85 мм × 335 мм (ш/в/г), включая выступающие части
Масса (прибл.)	4,8 кг

Конструкция и технические характеристики могут быть изменены без уведомления.

- Потребляемая мощность в режиме ожидания 0,3 Вт.
- При изготовлении определенных печатных плат не используются галогенизированные огнезащитные составы.
- Более 85 % КПД усилителя достигается за счет использования цифрового усилителя S-Master.

Перечень кодов языков

Написание названий языков соответствует стандарту ISO 639: 1988 (E/F).

Код Язык	Код Язык	Код Язык	Код Язык
1027	Afar	1183	Irish
1028	Abkhazian	1186	Scots Gaelic
1032	Afrikaans	1194	Galician
1039	Amharic	1196	Guarani
1044	Arabic	1203	Gujarati
1045	Assamese	1209	Hausa
1051	Aymara	1217	Hindi
1052	Azerbaijani	1226	Croatian
1053	Bashkir	1229	Hungarian
1057	Byelorussian	1233	Armenian
1059	Bulgarian	1235	Interlingua
1060	Bihari	1239	Interlingue
1061	Bislama	1245	Inupiak
1066	Bengali;	1248	Indonesian
	Bangla	1253	Icelandic
1067	Tibetan	1254	Italian
1070	Breton	1257	Hebrew
1079	Catalan	1261	Japanese
1093	Corsican	1269	Yiddish
1097	Czech	1283	Javanese
1103	Welsh	1287	Georgian
1105	Danish	1297	Kazakh
1109	German	1298	Greenlandic
1130	Bhutani	1299	Cambodian
1142	Greek	1300	Kannada
1144	English	1301	Korean
1145	Esperanto	1305	Kashmiri
1149	Spanish	1307	Kurdish
1150	Estonian	1311	Kirghiz
1151	Basque	1313	Latin
1157	Persian	1326	Lingala
1165	Finnish	1327	Laothian
1166	Fiji	1332	Lithuanian
1171	Faroese	1334	Latvian; Lettish
1174	French	1345	Malagasy
1181	Frisian		
1347	Maori	1507	Samoan
1349	Macedonian	1508	Shona
1350	Malayalam	1509	Somali
1352	Mongolian	1511	Albanian
1353	Moldavian	1512	Serbian
1356	Marathi	1513	Siswati
1357	Malay	1514	Sesotho
1358	Maltese	1515	Sundanese
1363	Burmese	1516	Swedish
1365	Nauru	1517	Swahili
1369	Nepali	1521	Tamil
1376	Dutch	1525	Telugu
1379	Norwegian	1527	Tajik
1393	Occitan	1528	Thai
1403	(Afan)Oromo	1529	Tigrinya
1408	Oriya	1531	Turkmen
1417	Punjabi	1532	Tagalog
1428	Polish	1534	Setswana
1435	Pashto; Pushto	1535	Tonga
1436	Portuguese	1538	Turkish
1463	Quechua	1539	Tsonga
1481	Rhaeto-Romance	1540	Tatar
1482	Kirundi	1543	Twi
1483	Romanian	1557	Ukrainian
1489	Russian	1564	Urdu
1491	Kinyarwanda	1572	Uzbek
1495	Sanskrit	1581	Vietnamese
1498	Sindhi	1587	Volapük
1501	Sangho	1613	Wolof
1502	Serbo-Croatian	1632	Xhosa
1503	Singhalese	1665	Yoruba
1505	Slovak	1684	Chinese
1506	Slovenian	1697	Zulu
		1703	Не определен

Родительский контроль/Список кодов зон функции

Код Зона	Код Зона	Код Зона	Код Зона
2047	Австралия	2248	Индия
2046	Австрия	2238	Индонезия
2044	Аргентина	2239	Ирландия
2057	Бельгия	2149	Испания
2070	Бразилия	2254	Италия
2184	Великобритания	2092	Китай
2109	Германия	2093	Колумбия
2219	Гонконг	2304	Корея
2200	Греция	2333	Люксембург
2115	Дания	2363	Малайзия
2362	Мексика	2528	Таиланд
2376	Нидерланды	2543	Тайвань
2390	Новая Зеландия	2424	Филиппины
2379	Норвегия	2165	Финляндия
2427	Пакистан	2174	Франция
2428	Польша	2090	Чили
2436	Португалия	2086	Швейцария
2489	Россия	2499	Швеция
2501	Сингапур	2276	Япония

Глоссарий

Автокалибровка режима Цифровое кино (D.C.A.C)

Автокалибровка режима Цифровое кино была разработана компанией Sony для быстрого автоматического измерения и настройки динамиков в соответствии с условиями прослушивания.

Всплывающее меню

Усовершенствованная система управления меню на дисках BD-ROM. Всплывающее меню появляется при нажатии кнопки POP UP/MENU во время воспроизведения, и управление им можно осуществлять во время воспроизведения.

Приложение BD-J

Формат дисков BD-ROM, поддерживающий технологию Java для обеспечения интерактивных функций. “BD-J” предоставляет контент-провайдерам практически неограниченную функциональность при создании интерактивных глав на дисках BD-ROM.

Прогрессивный формат (последовательное сканирование)

В отличие от чересстрочного формата, прогрессивный формат может воспроизводить 50 - 60 кадров в секунду благодаря отображению всех строк развертки (525 строк для системы NTSC). Общее качество отображения повышается, а неподвижные изображения, текст и горизонтальные линии выглядят четче. Этот формат совместим с прогрессивными форматами 525 или 625.

Родительский контроль

Функция дисков BD/DVD для ограничения воспроизведения дисков пользователями определенного возраста в зависимости от уровня ограничения в каждой стране. Ограничение может отличаться в зависимости от диска; при включении этой функции воспроизведение полностью

запрещается, сцены насилия пропускаются или заменяются на другие и т. д.

Чересстрочный формат (чересстрочное сканирование)

Чересстрочный формат – это стандартный метод NTSC для вывода телевизионного изображения со скоростью 30 кадров в секунду. Каждый кадр сканируется дважды: происходит поочередное сканирование четных и нечетных строк развертки со скоростью 60 раз в секунду.

AVCHD

Формат AVCHD - это формат высокой четкости для цифровых видеокамер, используемый для записи сигналов SD (стандартной четкости) или HD (высокой четкости) формата 1080i* или 720p** на диски DVD с помощью технологии эффективного сжатия данных. Формат MPEG-4 AVC/H.264 предназначен для сжатия видеоданных, а системы Dolby Digital или линейный PCM используются для сжатия аудиоданных. Формат MPEG-4 AVC/H.264 способен сжимать изображения более эффективно, чем обычный формат сжатия изображений. Формат MPEG-4 AVC/H.264 позволяет записывать видеосигнал, снятый на цифровую видеокамеру, с высокой четкостью (HD) на диски DVD тем же способом, что и обычный телевизионный сигнал стандартной четкости (SD).

* Формат высокой четкости, использующий 1080 эффективных строк развертки и систему чересстрочной развертки.

** Формат высокой четкости, использующий 720 эффективных строк развертки и прогрессивную систему.

BD-R

BD-R (Blu-ray Disc одноразовой записи) является диском Blu-ray Disc для одноразовой записи, имеющий такую же емкость, как и нижеуказанные диски BD. Поскольку содержимое нельзя перезаписывать, диски BD-R используются для архивирования ценных

данных, а также хранения и распространения видеоматериалов.

BD-RE

BD-RE (Blu-ray Disc многократной перезаписи) является диском Blu-ray Disc для многократной перезаписи, имеющий такую же емкость, как и нижеуказанные диски BD. Функции многократной перезаписи позволяют использовать расширенное редактирование и изменяющиеся с течением времени приложения.

BD-ROM

Диски BD-ROM (Blu-ray Disc только для чтения) являются доступными в продаже дисками, имеющими такие же емкости, как и нижеуказанные диски BD. Кроме обычного аудио- и видео-содержимого, такие диски поддерживают усовершенствованные функции, например действия со всплывающими меню, изменение отображения субтитров и демонстрацию слайдов. Несмотря на то, что диски BD-ROM могут содержать данные любых типов, большинство дисков BD-ROM содержат фильмы высокой четкости и предназначены для воспроизведения на проигрывателях дисков Blu-ray Disc/DVD.

Blu-ray Disc (BD)

Дисковый формат, разработанный для записи/воспроизведения видео высокой четкости (HD) (для HDTV и т. д.), а также для хранения больших объемов данных. Однослойный диск Blu-ray Disc вмещает до 25 ГБ, а двухслойный диск Blu-ray Disc – до 50 ГБ данных.

Dolby Digital

Этот звуковой формат для кинотеатров представляет собой дальнейшее развитие формата Dolby Surround Pro Logic. В этом формате динамики объемного звучания выдают стереозвук в расширенном частотном диапазоне. Кроме того, предусмотрен независимый канал сабвуфера для глубоких басовых составляющих. Этот формат также называют “5.1”, поскольку канал

сабвуфера считается каналом 0.1 (так как он работает только в том случае, если требуется эффект глубоких басовых звуков). Все шесть каналов в этом формате записываются отдельно, что обеспечивает четкое разделение каналов. Более того, поскольку выполняется цифровая обработка всех сигналов, качество сигнала снижается гораздо меньше.

Dolby Digital Plus

Разработан в качестве расширения формата Dolby Digital, технология кодирования звука поддерживает многоканальный объемный звук 7.1.

Dolby Pro Logic II

Dolby Pro Logic II создает пять выходных всечастотных каналов из 2-канального звукового источника. Это достигается за счет использования усовершенствованного декодера объемного звучания с матрицей, обеспечивающей высокую чистоту звучания, который извлекает пространственные свойства оригинальной записи без добавления новых звуков или тональных окрасок.

■ Режим кино

Режим кино предназначен для использования с телевизионными стереоспектаклями. При этом все программы кодируются в формате Dolby Surround. Результатом является улучшение направленности звукового поля, что приближает звук к качеству дискретного 5.1-канального звучания.

Dolby Surround Pro Logic

Один из методов декодирования формата Dolby Surround. Dolby Surround Pro Logic создает четыре канала из 2-канального звукового источника. По сравнению с системой Dolby Surround предыдущего поколения система Dolby Surround Pro Logic обеспечивает более естественное панорамирование между левым и правым каналами и более четкое позиционирование звучания. Для наиболее полного использования

возможностей системы Dolby Surround Pro Logic потребуется одна пара динамиков объемного звучания и центральный динамик. Через динамики объемного звучания выдается монофонический звук.

Dolby TrueHD

Dolby TrueHD является технологией кодирования данных без потери качества, поддерживающей до 8 каналов многоканального объемного звука для оптических дисков следующего поколения. Воспроизводимый звук идентичен звуку источника с точностью до бита.

DTS

Технология сжатия цифрового звука, разработанная фирмой DTS, Inc. Эта технология поддерживает 5.1-канальный объемный звук. Данный формат включает стереофонический задний канал и дискретный канал сабвуфера. DTS предоставляет такое же 5.1-канальное высококачественное цифровое звучание. Благодаря раздельной записи данных всех каналов и цифровой обработке обеспечивается хорошее разделение каналов.

DTS-HD High Resolution Audio

Разработан в качестве расширения формата DTS Digital Surround. Максимальная частота дискретизации для этого формата составляет 96 кГц, поддерживается многоканальный объемный звук 7.1. Максимальная скорость передачи DTS-HD High Resolution Audio составляет 6 Мбит/с при компрессии с потерями.

DTS-HD Master Audio

Максимальная скорость передачи данных для формата DTS-HD Master Audio составляет 24,5 Мбит/с при использовании компрессии с потерей качества, а звук DTS-HD Master Audio имеет максимальную частоту дискретизации 192 кГц и поддерживает 7.1-канальный звук.

HDMI (High-Definition Multimedia Interface)

Интерфейс HDMI поддерживает передачу видео и звука через один цифровой разъем, обеспечивая высокое качество цифрового изображения и звука. Спецификация HDMI поддерживает HDCP (High-bandwidth Digital Content Protection), технологию защиты материалов от копирования, включающую кодирование цифровых видеосигналов.

LTH (Low to High)

LTH является системой записи, поддерживающей тип органического пигмента для дисков BD-R.

PhotoTV HD

Режим "PhotoTV HD" позволяет воспроизводить высокодетализированные изображения с тонкой передачей текстур и цветов, подобной фотографии. Подключая устройства Sony, совместимые с форматом "PhotoTV HD" с помощью кабеля HDMI, можно просматривать фотографии в превосходном качестве Full HD. Тонкие текстуры человеческой кожи, цветов, песка, волн теперь можно отобразить на большом экране с высоким качеством, подобным фотографии.

S-AIR

(Sony Audio Interactive Radio frequency)

В последнее время высоким темпами распространяются BD/DVD-системы, системы цифрового радиовещания и другие высококачественные устройства передачи информации. Чтобы сохранить высокое качество звука при передаче сигнала, компания Sony разработала технологию "S-AIR" для передачи цифровых аудиосигналов без применения сжатия, которая применена в моделях EZW-RT10/EZW-RT10A/EZW-T100.

Данная технология позволяет передавать цифровые аудиосигналы без сжатия в диапазоне полосы частот 2,4 ГГц ISM (Industrial, Scientific, and Medical band)

для беспроводных приложений LAN и Bluetooth.

24p True Cinema

Фильмы, снятые на пленку, записываются с частотой 24 кадра в секунду.

Поскольку обычные телевизоры (как с электронно-лучевой трубкой, так и плоские панели) отображают кадры с интервалом в 1/60 или 1/50 секунды, 24 кадра в секунду не могут воспроизводиться с постоянной скоростью.

При подключении к телевизору, совместимому с форматом 24p, проигрыватель отображает кадры с интервалом в 1/24 секунды – таким же, как и при съемке на кинопленку, таким образом создавая правдоподобный эффект изображения в кинотеатре.

Указатель

Численные значения

24p True Cinema 91
3D 35

A

A/V SYNC 41
Audio Return Channel 68
AVCHD 88

B

BD-LIVE 34
BD-R 88
BD-RE 89
Blu-ray Disc 89
BONUSVIEW 34

D

D. C. A. C.
(Автокалибровка режима
Цифровое кино) 57, 88
D.BASS 44
DivX® VOD 69
DLNA 38, 70
Dolby Digital 42, 89
Dolby Digital Plus 89
Dolby Pro Logic II 89
Dolby Surround Pro Logic 89
Dolby TrueHD 90
DTS 42, 90
DTS-HD 90
DVD 82

F

FM MODE 45

H

HDMI
YCbCr/RGB (HDMI) 65
HDMI (High-Definition
Multimedia Interface) 90

L

LTH 90

N

NIGHT MODE 44

P

PhotoTV HD 90

R

RDS 47

S

S-AIR 48, 90
Изменение RF 52
Режим 50
Режим ожидания 51
Ресивер S-AIR 48
Согласование 51
SLEEP 60
SYSTEM MENU 31, 41, 44

U

USB 36

W

WEP 28
WPA2-PSK (AES) 28
WPA2-PSK (TKIP) 28
WPA-PSK (AES) 28
WPA-PSK (TKIP) 28

A

Авто режим ожидания 69
Автодисплей 69
Автозапуск Party 70
Автокалибровка 57, 66
Аудиовыход 66
Аудионастройки 65

B

Вечеринка 38
Внутренняя память 34
Выход BD/DVD-ROM
1080/24p 65
Выход HDMI Deep Colour
65
Выходной видеоформат 65

D

Диагностика сетевого
соединения 70
Диски, которые можно
воспроизвести 82
Дисплей передней панели
11

З

Задняя панель 12
Зарегистрированные
устройства BD Remote 70
Затемнитель 68
Звук 66
Звук DRC 65
Звуковой эффект 66

И

Инициализируйте
персональную
информацию 70
Интернет-видео BRAVIA
37
Интернет-видео с полн.
версией 67
Интернет-соединение
диска BD 67
Информация о
воспроизведении 35

К

Каналы воспр. Super Audio
CD 68
Код региона 82
Код региона родит.
контроля 67
Компакт-диск 82
Контроль доступа к
Renderer 70
Контроль по HDMI 54, 68

M

Материалы Интернета 37
Меню диска BD/DVD 66
Музыкальные настройки
68
Мультиплексное
радиовещание 43

Н

Настройка Renderer 70
Настройки Gracenote 69
Настройки Интернет 69
Настройки соединения
сервера 70
Настройки экрана 64

О

- Обновление 64
- Обновление через сеть 64
- Ограничение доступа для детей 61
- Опции хранения данных диска BD 67

П

- Пароль 67
- Передняя панель 10
- Переустановка 70
- Перечень кодов языков 87
- Понижение - AUDIO 65
- Прогрессивный формат 88
- Пульт дистанционного управления 13

Р

- Регистрация устройства BD Remote 70
- Режим быстрого запуска 69
- Режим киноконверсии 64
- Режим паузы 65
- Родител. контр. Интернет-видео 67
- Родительск. контроль диска DVD 67
- Родительский контроль 88
- Родительский контроль диска BD 67

С

- Сброс настроек к заводским установкам по умолчанию 70
- Сетевые настройки 69
- Системная информация 69
- Слайд-шоу 41
- Слой воспр. Super Audio CD 68
- Слой воспр. гибриdn. диска BD 67
- Субтитр 67

Т

- Тестовый сигнал 60
- Тип ТВ 64

У

- Упрощенная настройка 28, 70
- Усилитель объемного звучания 48
- Уст. разм. экрана телев. для 3D 64
- Устан. вывода 3D 64
- Устан. микшир. звука диска BD 65
- Установки S-AIR 68
- Установки акустической системы 58, 66
 - Расстояние 59
 - Соединение 59
 - Уровень 60
- Установки просмотра диска BD/DVD 66
- Установки родительского контроля 67

Ф

- Формат изображения DVD 64
- Формат экрана 64

Ч

- Чересстрочный формат 88

Э

- Экранная заставка 69
- Экранное меню 68

Программное обеспечение этой системы можно обновить в дальнейшем. Для получения дополнительной информации об имеющихся обновлениях посетите следующий веб-сайт.

Для покупателей в Европе и России: <http://support.sony-europe.com/>
Для покупателей в Азии и Австралии: <http://www.sony-asia.com/support>

HDMI

BD **LIVE**™

DVD
VIDEO™

R-D-S



SUPER AUDIO CD

COMPACT
disc
DIGITAL AUDIO

DOLBY
TRUEHD



dts-HD™
Master Audio



Java
POWERED

<http://www.sony.net/>

