

Blu-ray Disc/DVD Home Theatre System

Инструкции по эксплуатации RU

Посібник з експлуатації UA

Програмное обеспечение этой системы можно обновить в дальнейшем. Для получения дополнительной информации об имеющихся обновлениях посетите следующий веб-сайт:
<http://support.sony-europe.com>

Програмне забезпечення цієї системи може оновитися в майбутньому. Для отримання більш детальної інформації про доступні оновлення перейдіть за наведеною нижче URL-адресою.
<http://support.sony-europe.com>



<http://www.sony.net/>



ПРЕДУПРЕЖДЕНИЕ

Не устанавливайте устройство в тесном пространстве, например на книжной полке или в стенном шкафу.

Во избежание возникновения пожара не накрывайте вентиляционные отверстия устройства газетами, скатертями, шторами и т. д. Не ставьте на устройство источники открытого огня, например зажженные свечи. Во избежание возникновения пожара и поражения электрическим током не подвергайте устройство воздействию случайных капель и брызг и не ставьте на устройство предметы, наполненные жидкостями, например вазы.

Не подвергайте батареи или устройство с установленными батареями воздействию источников чрезмерного тепла, например прямого солнечного света, огня и т. п. Во избежание травм следует зафиксировать устройство на полу или на стене в соответствии с инструкциями по установке.

Только для использования в помещении.

ОСТОРОЖНО

Использование оптических измерительных приборов с этим изделием увеличивает опасность ухудшения зрения. Так как используемый в этой системе Blu-ray Disc/DVD Home Theatre System луч лазера опасен для зрения, не пытайтесь вскрыть корпус. Для ремонта обращайтесь только к квалифицированному специалисту.

CAUTION CLASS 3R VISIBLE AND INVISIBLE LASER RADIATION WHEN OPEN. AVOID DIRECT EYE EXPOSURE.
VORSICHT KLASSE 3R SICHTBARE UND UNSICHTBARE LASERSTRAHLUNG WENN GEÖFFNET.
UMMITTELBAREN AUGENKONTAKT VERMEIDEN.
ADVARSEL SYNLIG OG USYNLIG LASERSTRÅLING AF KLASSE 3R VED ÅBNING. UNDGÅ AT SE DIREKTE PÅ STRÅLEN.
ADVARSEL SYNLIG OG USYNLIG LASERSTRÅLING I KLASSE 3R NÅR DEKSEL ÅPNES. UNNGÅ DIREKTE EKSPONERING AV ØYENNE.
VARNING KLASS 3R SYNLIG OCH OSYNLIG LASERSTRÅLNING NÄR ÖPPNAD. UNDVIK ATT DIREKT EXPONERAS ÖGONEN FÖR STRÅLNINGEN.
VARO! AVATTUNA LUOKAN 3R NÄKYVÄÄ JA NÄKYMÄTÖNTÄ LASERSÄTELYÄ. VÄLTÄ KATSEEN SUORAA ALIISTAMISTA.
警告 打开时有3R类可见和不可见激光辐射。避免眼睛受到直射的照射。
注意 打开时所有3R类可见及不可见激光辐射。避免眼睛直接暴露。

Данное устройство классифицируется как **ЛАЗЕРНЫЙ** продукт **КЛАССА 3R (CLASS 3R LASER)**. Если защитный кожух лазера открыт, из него исходит видимое и невидимое лазерное излучение, поэтому не подвергайте глаза прямому воздействию излучения.

Эта маркировка расположена на защитном кожухе лазера внутри корпуса.

CLASS 1 LASER PRODUCT
LUOKAN 1 LASERLAITE
KLASS 1 LASERAPPARAT
1类激光产品

Данное устройство классифицируется как **ЛАЗЕРНЫЙ** продукт **КЛАССА 1 (CLASS 1 LASER)**. Маркировка расположена на задней панели устройства.

Примечание для покупателей: следующая информация применима только для оборудования, продающегося в странах, где действуют директивы ЕС.

Производителем данного устройства является корпорация Sony Corporation, 1-7-1 Konan, Minato-ku, Tokyo, 108-0075 Japan. Уполномоченным представителем по электромагнитной совместимости (EMC) и безопасности изделия

является компания Sony Deutschland GmbH, Hedelfinger Strasse 61, 70327 Stuttgart, Germany. По вопросам обслуживания и гарантии обращайтесь по адресу, указанному в соответствующих документах.

Табличка с указанием названия модели и ее характеристик находится на нижней панели устройства.

Система домашнего кинотеатра Blu-ray Disc/DVD

Изготовитель:
Сони Корпорейшн
Адрес: 1-7-1 Конан, Минато-ку, Токио 108-0075, Япония

**Страна-производитель:
Малайзия**



Класс защиты от поражения электрическим током II

Рекомендуемый срок эксплуатации (год/месяц) прилагаемой батареи/ прилагаемых батарей отображается на самой батарее/батареях.

Год и месяц производства указаны на задней панели устройства.

Для покупателей в России



ME10

Импортер на территории РФ и название и адрес организации, расположенной на территории РФ, уполномоченной принимать претензии от пользователей: ЗАО "Сони Электроникс", 123103, Москва, Карамышевский проезд, 6, Россия

Для покупателей на Украине



Данное оборудование соответствует следующим требованиям:

- технический регламент по электромагнитной совместимости оборудования (утверждено постановлением правительства № 785 от 2009-07-29);
- технический регламент безопасности низковольтного электрического оборудования (утверждено постановлением правительства № 1149 от 2009-10-29);

Уполномоченный представитель на Украине "Сони Украина", ул. Спасская 30, Киев, 04070, Украина

Меры предосторожности

Источники питания

- Пока устройство включено в электрическую розетку, на него по-прежнему подается электропитание, даже если само устройство выключено.
- Так как для отключения устройства от сети питания необходимо отсоединить кабель питания, подключите это устройство к легкодоступной электрической розетке. В случае ненормальной работы устройства немедленно отсоедините кабель питания от электрической розетки.



Утилизация отслужившего электрического и электронного оборудования (директива

применяется в странах Евросоюза и других европейских странах, где действуют системы раздельного сбора отходов)

Просмотр видеоизображений 3D

При просмотре видеоизображений 3D или во время игр в формате 3D некоторые люди могут испытывать дискомфорт (например, напряжение глаз, усталость или тошноту). Компания Sony рекомендует всем зрителям делать регулярные перерывы при просмотре видеоизображений 3D. Продолжительность и частота перерывов зависит от индивидуальных потребностей. Нужно выбрать наиболее подходящий вариант. В случае дискомфорта необходимо прекратить просмотр видеоизображений 3D, пока дискомфорт не исчезнет; при необходимости следует обратиться к врачу. Для получения последней информации необходимо также (i) обратиться к руководству по эксплуатации и/или прочитать предупреждающее сообщение любого другого устройства, используемого с данным изделием, или диска Blu-ray Disc, воспроизведение которого производится с помощью данного изделия, (ii) посетить наш веб-сайт (<http://esupport.sony.com/>). Зрение маленьких детей (особенно в

возрасте до шести лет) еще не сформировано. Прежде чем разрешать детям смотреть видеоизображения 3D, обратитесь к врачу (например, педиатру или офтальмологу). Дети должны находиться под контролем взрослых для соблюдения вышеуказанных рекомендаций.

Защита от копирования

Обратите внимание, что носители Blu-ray Disc™ и DVD содержат усовершенствованные системы защиты содержимого. Эти системы называются AACS (Advanced Access Content System) и CSS (Content Scramble System) и могут налагать ряд ограничений на воспроизведение, вывод с помощью аналоговых устройств и прочие подобные функции. Использование изделия и наложенные ограничения могут отличаться в зависимости от даты покупки, так как руководство AACS может принимать или изменять правила ограничений после приобретения изделия.

Авторские права и товарные знаки

- Данная система оснащена декодером объемного звучания с адаптивной матрицей Dolby* Digital и Dolby Pro Logic (II), а также системой цифрового объемного звучания DTS** Digital Surround System.
 - * Изготовлено по лицензии компании Dolby Laboratories. Долби, Pro Logic и знак в виде двойной буквы D являются товарными знаками компании Dolby Laboratories.

** Изготовлено по лицензии и в соответствии с патентами США №: 5451942; 5956674; 5974380; 5978762; 6226616; 6487535; 7212872; 7333929; 7392195; 7272567 и другими патентами в США и прочих странах, выданных и находящихся на рассмотрении. DTS, DTS-HD и соответствующий символ являются зарегистрированными товарными знаками, а логотипы DTS-HD Master Audio и DTS – товарными знаками компании DTS, Inc.. Продукт включает программное обеспечение. © DTS, Inc. Все права защищены.

- В системе используется технология High-Definition Multimedia Interface (HDMI™). HDMI, логотип HDMI и High-Definition Multimedia Interface являются товарными знаками или зарегистрированными товарными знаками HDMI Licensing LLC в США и других странах.
- Java является товарным знаком корпорации Oracle и/или ее филиалов.
- “BD-LIVE” и “BONUSVIEW” являются товарными знаками ассоциации Blu-ray Disc Association.
- “Blu-ray Disc” является товарным знаком.
- Логотипы “Blu-ray Disc”, “DVD+RW”, “DVD-RW”, “DVD+R”, “DVD-R”, “DVD VIDEO” и “CD” являются товарными знаками.

- “Blu-ray 3D” и логотип “Blu-ray 3D” являются товарными знаками ассоциации Blu-ray Disc Association.
- “BRAVIA” является товарным знаком Sony Corporation.
- “AVCHD” и логотип “AVCHD” являются товарными знаками корпораций Panasonic Corporation и Sony Corporation.
- “XMB”, “XMB” и “cross media bar” являются товарными знаками корпорации Sony Corporation и Sony Computer Entertainment Inc.
- “PLAYSTATION” является товарным знаком Sony Computer Entertainment Inc.
- Технология распознавания музыки и видео и сопутствующие данные предоставлены Gracenote®. Gracenote является промышленным стандартом в технологии распознавания музыки и предоставлении сопутствующего содержимого. Для получения дополнительной информации посетите сайт www.gracenote.com. CD, DVD, Blu-ray Disc, а также сопутствующие музыкальные и видеоданные от Gracenote, Inc., авторское право © Gracenote, с 2000 г. по настоящее время. Программное обеспечение Gracenote, авторское право © Gracenote с 2000 г. по настоящее время. К данному продукту и сервису относятся один или несколько патентов Gracenote. Для ознакомления с полным перечнем соответствующих патентов Gracenote посетите веб-сайт Gracenote. Gracenote, CDDB, MusicID, Media VOCS, логотип и эмблема Gracenote, а также логотип

“Powered by Gracenote” являются зарегистрированными товарными знаками или товарными знаками Gracenote в США и (или) других странах.



- Логотип Wi-Fi CERTIFIED™ является знаком сертификации Wi-Fi Alliance.
- Знак Wi-Fi Protected Setup™ является знаком Wi-Fi Alliance.
- “Wi-Fi CERTIFIED™” и “Wi-Fi Protected Setup™” являются товарными знаками Wi-Fi Alliance.
- “PhotoTV HD” и логотип “PhotoTV HD” являются товарными знаками корпорации Sony Corporation.
- Лицензия на технологию звуковой кодировки MPEG Layer-3 и патенты, полученные от Fraunhofer IIS и Thomson.
- Windows Media является зарегистрированным товарным знаком или товарным знаком корпорации Microsoft Corporation в США и/или других странах. В данном изделии используется технология, на которую распространяются определенные права интеллектуальной собственности корпорации Microsoft. Использование или распространение этой технологии, кроме как в данном изделии, без лицензии корпорации Microsoft запрещено. Владельцы содержимого используют технологию доступа к содержимому Microsoft PlayReady™ для защиты своей

интеллектуальной собственности, в том числе содержимого, охраняемого авторским правом. В этом устройстве технология PlayReady используется для доступа содержимому, защищенному с помощью PlayReady, и/или содержимому, защищенному с помощью WMDRM. Если ограничения на использование содержимого не удастся надлежащим образом выполнить на этом устройстве, владельцы содержимого вправе потребовать у компании Microsoft исключения возможности использования на этом устройстве содержимого, защищенного с помощью PlayReady. Исключение не должно затрагивать незащищенное содержимое, а также содержимое, защищенное с помощью других технологий доступа к содержимому. Владельцы содержимого вправе требовать от пользователей выполнения обновлений PlayReady для доступа к своему содержимому. В случае отказа от обновления пользователи не смогут получить доступ к содержимому, для которого требуется это обновление.

- DLNA[®], лого DLNA и DLNA CERTIFIED[™] являются товарными знаками, знаками обслуживания или знаками сертификации компании Digital Living Network Alliance.
- Все другие товарные знаки принадлежат соответствующим владельцам.

- Названия других систем или устройств, как правило, являются товарными знаками или зарегистрированными товарными знаками соответствующих производителей. Знаки[™] и[®] не представлены в этом документе.

Об этих инструкциях по эксплуатации

- Указания в этих инструкциях по эксплуатации относятся к элементам управления на пульте дистанционного управления. Можно также использовать элементы управления на устройстве с теми же или похожими названиями, что и на пульте дистанционного управления.
- В этом руководстве диски BD, DVD, Super Audio CD и компакт-диски обозначаются словом “диск”, если иное не указано в тексте или на рисунках.
- Инструкции в данном руководстве относятся к моделям BDV-E980 и BDV-E880. В качестве примера используется модель BDV-E980. Если существуют какие-либо различия в эксплуатации, они явно указаны в тексте, например, “только для модели BDV-E980”.
- Некоторые иллюстрации являются концептуальными изображениями и могут отличаться от фактических изделий.

- Элементы, отображаемые на экране телевизора, могут различаться в зависимости от региона.
- Настройка по умолчанию подчеркнута.

Содержание

Об этих инструкциях по эксплуатации	5
Распаковка	8
Указатель деталей и элементов управления	11
Начало работы	
Шаг 1. Установка системы	18
Шаг 2. Подключение системы	22
Шаг 3. Подключение к сети	29
Шаг 4. Упрощенная настройка	31
Шаг 5. Выбор источника	32
Шаг 6. Воспроизведение объемного звука	34
Воспроизведение	
Воспроизведение диска	37
Воспроизведение с устройства USB	39
Использование функции караоке	39
Воспроизведение по сети	41
Доступные параметры.....	45
Настройка звука	
Выбор эффекта в соответствии с источником	48
Выбор аудиоформата, многоязычных звуковых дорожек или канала	49
Прослушивание мультимплексного радиовещания	50
Тюнер	
Прослушивание радио	51
Использование системы радиоданных (RDS)	52
Прочие функции	
Использование функции контроля по HDMI для “BRAVIA” Sync	54
Автоматическая калибровка соответствующих настроек	55
Настройка динамиков.....	56
Использование таймера отключения	58
Блокировка кнопок устройства	58
Управление телевизором с помощью прилагаемого пульта дистанционного управления	59
Энергосбережение в режиме ожидания	59
Просмотр веб-сайтов.....	59
Настройка сети	61
Настройки и регулировки	
Использование дисплея настроек	66
[Обновление через сеть].....	67
[Настройки экрана].....	67
[Аудионастройки].....	69
[Установки просмотра диска BD/DVD].....	70
[Установки родительского контроля]	70
[Музыкальные настройки]	71
[Системные настройки].....	71
[Сетевые настройки]	72
[Упрощенная настройка]	73
[Переустановка].....	73
Дополнительная информация	
Меры предосторожности	74
Примечания относительно дисков	75
Поиск и устранение неисправностей.....	77
Диски, которые можно воспроизвести	83
Типы файлов, которые можно воспроизвести	84
Поддерживаемые аудиоформаты	85
Технические характеристики	86
Перечень кодов языков	88
Указатель	89

Распаковка

BDV-E980

- Передние динамики (2)

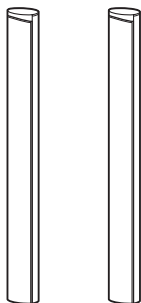

- Динамики объемного звучания (2)

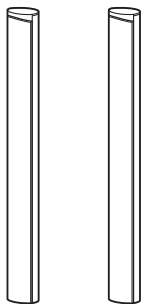

- Центральный динамик (1)



- Сабвуфер (1)

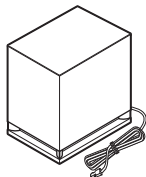

- Кабели динамиков (5, красный/белый/зеленый/серый/синий)



- Нижние крышки динамика (4)



- Основания (4)

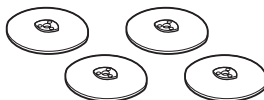

- Нижние части передних динамиков и динамиков объемного звучания (4)

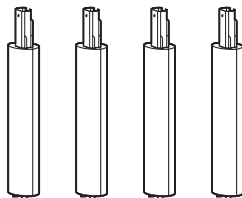

- Винты (серебристые) (4)



- Винты (черные) (12)



- Проволочная антенна FM (1)



или



- Видеокабель (1)



- Пульт дистанционного управления (пульт) (1)

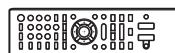

- Батарейки R6 (размер AA) (2)



- Калибровочный микрофон (1)



- Инструкции по эксплуатации

- Руководство по быстрой настройке

- Руководство по установке динамиков

- Software License Information

BDV-E880

- Передние динамики (2)

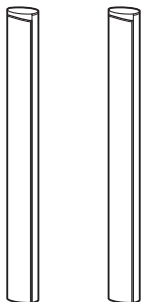

- Динамики объемного звучания (2)

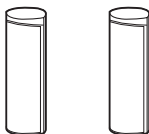

- Центральный динамик (1)



- Сабвуфер (1)

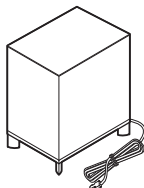

- Кабели динамиков (5, красный/белый/зеленый/серый/синий)



- Нижние крышки динамика (2)



- Основания (2)



- Нижние части передних динамиков (2)

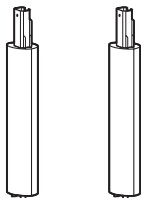

- Винты (серебристые) (2)



- Винты (черные) (6)



- Проволочная антенна FM (1)



или



- Видеокабель (1)



- Пульт дистанционного управления (пульт) (1)

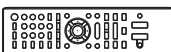

- Батарейки R6 (размер AA) (2)



- Калибровочный микрофон (1)



- Инструкции по эксплуатации
- Руководство по быстрой настройке
- Руководство по установке динамиков
- Software License Information

Подготовка пульта дистанционного управления

Вставьте две батарейки R6 (размер AA) (прилагаются), расположив полюса ⊕ и ⊖ батареек в соответствии с метками внутри батарейного отсека.

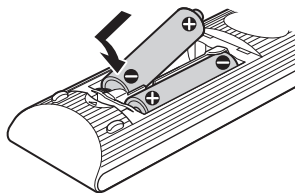

Указатель деталей и элементов управления

Дополнительные сведения см. на страницах, указанных в скобках.

Передняя панель

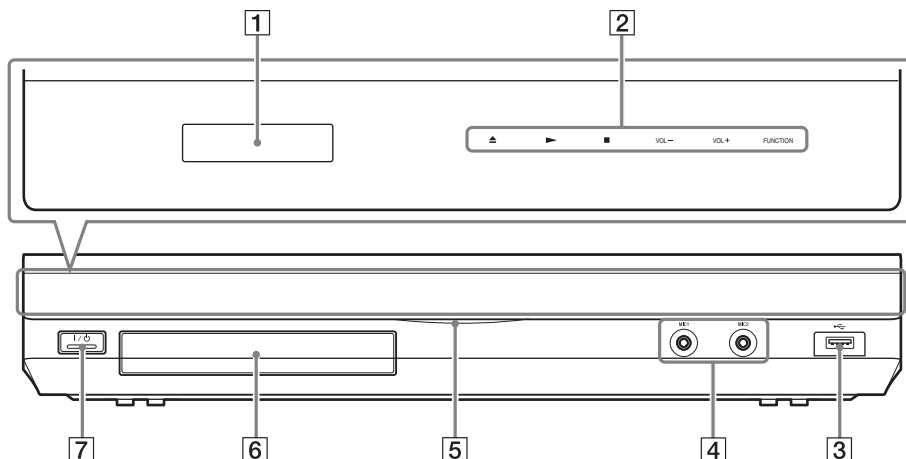

1 Дисплей передней панели

2 Сенсорные кнопки/индикаторы

▲ (открыть/закрыть) (стр. 37)

Используется для открывания или закрывания лотка для дисков.

▶ (воспроизведение)

Используется для возобновления воспроизведения (возобновление воспроизведения).

Используется для демонстрации слайдов при установке диска, содержащего файлы изображений JPEG.

■ (стоп)

Используется для остановки воспроизведения с запоминанием места остановки (точки возобновления).

Точкой возобновления для главы или дорожки является последняя воспроизведенная точка, а для папки с фотографиями – последняя фотография.

VOL +/-

Используется для регулировки громкости системы.

FUNCTION

Используется для воспроизведения источника.

3 Порт USB (стр. 39)

Используется для подключения устройства USB.

4 Гнездо MIC1/гнездо MIC2 (стр. 39)

Используются для подключения микрофонов.

5 Индикатор питания

Загорается при включенной системе.

6 Лоток для дисков (стр. 37)

7 I/O (вкл/ожидание)/датчик дистанционного управл.

Используется для включения устройства или его перевода в режим ожидания.

О сенсорных кнопках/индикаторах

Эти кнопки работают, когда горят индикаторы сенсорных кнопок.

Индикаторы можно включить или выключить, настроив параметр [Подсветка/Дисплей] (стр. 71). Если для параметра [Подсветка/Дисплей] будет установлено значение [Прост./Выкл], индикаторы будут выключены. В этом случае коснитесь любой сенсорной кнопки. Когда индикаторы загорятся, коснитесь требуемой кнопки.

Примечание

- Эти кнопки срабатывают при их легком касании. Не нажимайте кнопки с чрезмерным усилием.

Дисплей передней панели

Индикация дисплея передней панели

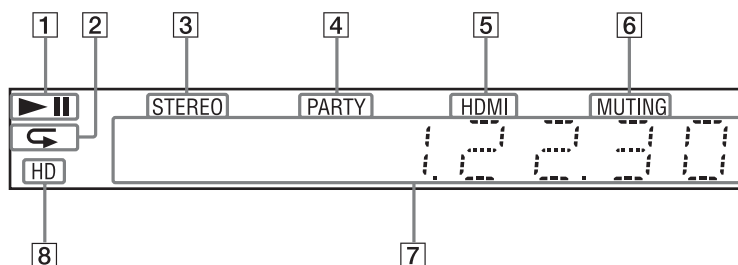

- 1 Отображается состояние воспроизведения системы.
- 2 Загорается при выборе повторного воспроизведения.
- 3 Загорается при обнаружении стереозвука. (Только радио)
- 4 Загорается при воспроизведении системой содержимого с использованием функции PARTY STREAMING.
- 5 Загорается, если к гнезду HDMI (OUT) правильно подключено устройство с поддержкой HDCP (High-bandwidth Digital Content Protection) с входом HDMI или DVI (Digital Visual Interface).
- 6 Загорается при выборе отключения звука.
- 7 Отображается состояние системы, например, радиочастота и т.д.
- 8 Загорается при выводе видеосигнала 720p/1080i/1080p с помощью гнезда HDMI (OUT) или видеосигнала 720p/1080i с помощью гнезд COMPONENT VIDEO OUT.

Задняя панель

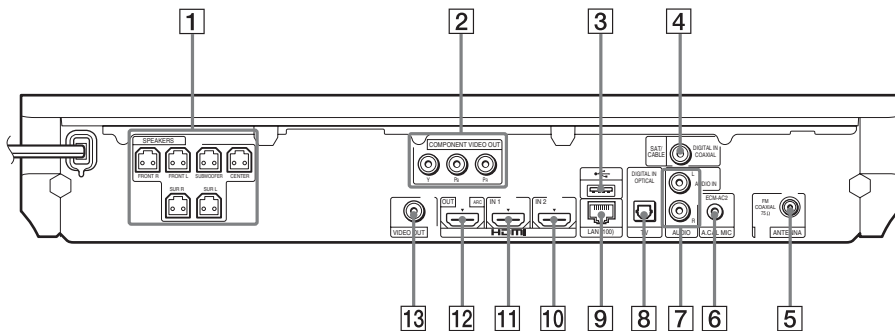

- | | | | |
|---|--|----|--|
| 1 | Гнезда SPEAKERS (стр. 22) | 8 | Гнездо TV (DIGITAL IN OPTICAL) (стр. 24) |
| 2 | Гнезда COMPONENT VIDEO OUT (стр. 24) | 9 | Разъем LAN (100) (стр. 29) |
| 3 | Порт  (USB) (стр. 39) | 10 | Гнездо HDMI (IN 2) (стр. 26) |
| 4 | Гнездо SAT/CABLE (DIGITAL IN COAXIAL) (стр. 26) | 11 | Гнездо HDMI (IN 1) (стр. 26) |
| 5 | Гнездо ANTENNA (FM COAXIAL 75Ω) (стр. 28) | 12 | Гнездо HDMI (OUT) (стр. 24) |
| 6 | Гнездо A.CAL MIC (стр. 31, 55) | 13 | Гнездо VIDEO OUT (стр. 24) |
| 7 | Гнезда AUDIO (AUDIO IN L/R) (стр. 26) | | |

Пульт дистанционного управления

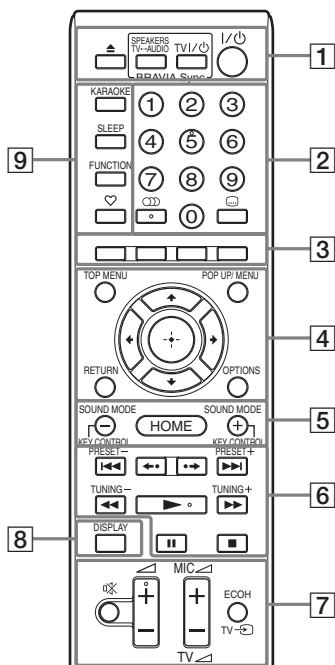

На кнопке 5, кнопках , , + и расположены тактильные точки. Тактильная точка служит в качестве контрольной точки при эксплуатации пульта ДУ.

- : для управления телевизором (Подробные сведения см. в разделе “Управление телевизором с помощью прилагаемого пульта дистанционного управления” (стр. 59).)

1 (открытие/закрытие)

Используется для открывания или закрывания лотка для дисков.

SPEAKERS TV ↔ AUDIO

Используется для выбора динамиков системы или динамиков телевизора для вывода звука телевизора. Эта функция доступна только при выборе для параметра [Контроль по HDMI] значения [Вкл] (стр. 72).

TV I/TV (вкл/ожидание) (стр. 59)

Включение телевизора или переключение его в режим ожидания.

I/TV (вкл/ожидание) (стр. 31, 51)

Включение системы или переключение ее в режим ожидания.

2 Номерные кнопки (стр. 52, 59)

Используются для ввода номера главы или раздела, номера настроенной станции и т.д.

(звук) (стр. 49, 50)

Используется для выбора аудиоформата или дорожки.

(субтитры) (стр. 70)

Используется для выбора языка субтитров, если на диске BD-ROM/ DVD VIDEO записаны субтитры на нескольких языках.

3 Цветные кнопки (красный/зеленый/желтый/синий)

Кнопки для быстрого доступа к элементам меню некоторых дисков BD (также могут использоваться для выполнения Java-операций с диском BD в диалоговом режиме).

4 TOP MENU

Используется для открывания или закрывания главного меню дисков BD или DVD.

POP UP/MENU

Используется для открывания или закрывания всплывающего меню дисков BD-ROM или DVD.

OPTIONS (стр. 34, 45, 59)

Отображается меню параметров на экране телевизора или на дисплее передней панели. (Расположение отличается в зависимости от выбранной функции.)

RETURN

Используется для возврата к предыдущему дисплею.

←/↑/↓/→

Используется для выделения выбранного элемента.

⊕ (ввод)

Используется для ввода выбранного элемента.

5 SOUND MODE +/- (стр. 48)

Позволяет выбрать тот или иной режим звука.

KEY CONTROL +/- (стр. 41)

Изменение тональности песни.

HOME (стр. 31, 51, 55, 56, 59, 61, 66)

Используется для входа в главное системное меню и для выхода из него.

6 Кнопки управления воспроизведением

См. раздел “Воспроизведение” (стр. 37).

◀◀/▶▶ (предыдущий/следующий)

Используется для перехода к предыдущему/следующему разделу, дорожке или файлу.

◀•/•▶ (повторное воспроизведение/продвижение)

Используется для повторного воспроизведения короткого отрезка сцен в течение 10 секунд или быстрой перемотки сцен вперед на 15 секунд.

◀◀/▶▶ (ускорить/замедлить/остановка кадра)

Используется для перемотки назад/вперед во время воспроизведения диска. При каждом нажатии кнопки изменяется скорость поиска. Выполняется замедленное воспроизведение при нажатии в течение более одной секунды в режиме паузы. Воспроизводится один кадр за один раз при нажатии в режиме паузы.

Замедленное и покадровое воспроизведение недоступно для дисков Blu-ray Disc 3D.

▶ (воспроизведение)

Используется для возобновления воспроизведения (возобновление воспроизведения).

Используется для запуска функции воспроизведения одним нажатием (стр. 54), если система включена и работает в режиме функции “BD/DVD”.

⏸ (пауза)

Используется для приостановки и возобновления воспроизведения.

■ (стоп)

Используется для остановки воспроизведения с запоминанием места остановки (точки возобновления). Точкой возобновления для главы или дорожки является последняя воспроизведенная точка, а для папки с фотографиями – последняя фотография.

Кнопки управления радиоприемником

См. раздел “Тюнер” (стр. 51).

PRESET +/-

TUNING +/-

7 ✖ (отключение звука)

Используется для временного выключения звука.

◀ (громкость) +/- (стр. 51)

Используется для регулировки громкости.

TV ◀ (громкость) +/- TV

Регулировка уровня громкости телевизора.

MIC ◀ (стр. 39)

Регулировка громкости микрофона.

TV ↻ (вход телевизора) TV

Используется для выбора телевизора или других устройств в качестве входного источника для телевизора.

ECHO (стр. 39)

Регулировка уровня эффекта эха.

8 DISPLAY (стр. 37, 41, 59)

Отображается информация о воспроизведении и просмотре веб-страниц на экране телевизора.

Отображается предварительно настроенная радиостанция, частота и т.д. на дисплее передней панели.

Отображается информация о потоке/состоянии декодирования на дисплее передней панели, если выбрана функция, кроме “BD/DVD”. Если система работает в режиме функции “HDMI1”, “HDMI2”, “TV” или “SAT/CABLE”, информация о потоке/состоянии декодирования отображается только при цифровом сигнале на входе.

Информация о потоке/состоянии декодирования может не отображаться в зависимости от потока или декодируемого элемента.

9 KARAOKE (стр. 39)

Задействует кнопки управления функцией караоке на пульте дистанционного управления.

SLEEP (стр. 58)

Используется для установки таймера отключения.

FUNCTION (стр. 32, 51)

Используется для воспроизведения источника.

♡ (избранное)

Отображается Интернет-содержимое, добавленное в список “Избранное”. Можно сохранить 18 избранных источников Интернет-содержимого.

- * Чтобы задействовать функции караоке, сначала нажмите кнопку KARAOKE. (см. пункт **9** выше). После того как кнопка подсветится, нажмите требуемую кнопку функции караоке. Функции караоке обозначены оранжевыми надписями на кнопках.

Шаг 1. Установка системы

Размещение системы

Устанавливайте систему в соответствии с рисунком ниже.

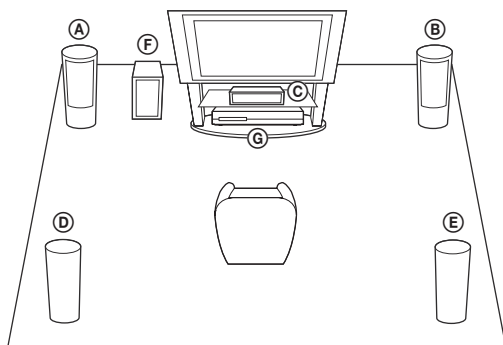

- Ⓐ Передний динамик (L (левый))
- Ⓑ Передний динамик (R (правый))
- Ⓒ Центральный динамик
- Ⓓ Динамик объемного звучания (L (левый))
- Ⓔ Динамик объемного звучания (R (правый))
- Ⓕ Сабвуфер
- Ⓖ Устройство

Примечание

- Соблюдайте осторожность при размещении динамиков и (или) подставок под динамики, подсоединенных к динамикам, на полах, которые обработаны особым образом (натертых воском, пропитанных маслом, полированных и т. д.), так как это может привести к появлению пятен или изменению цвета покрытия пола.
- Не опирайтесь на динамик, поскольку он может упасть.

К сведению

- Для получения информации о сборке динамиков см. “Руководство по установке динамиков”.
- Динамики можно установить на стене. Для получения дополнительной информации см. “Руководство по установке динамиков”.

О кабеле сабвуфера

(только для модели BDV-E980)

Кабель сабвуфера можно вывести с разных сторон нижней части сабвуфера.

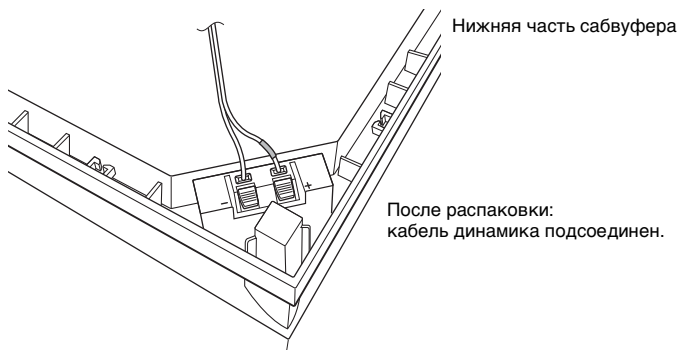

Примечание

- Чтобы избежать короткого замыкания динамиков, убедитесь в том, что подсоединение кабеля динамика отличается от приведенного в следующих примерах. Если подсоединение выполнено неправильно, исправьте подсоединение.

Примеры неправильного подсоединения кабеля динамика

Оголенный кабель динамика соприкасается с разъемом другого динамика

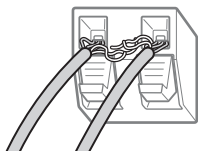

Оголенные кабели соприкасаются друг с другом из-за удаления излишнего количества изоляции

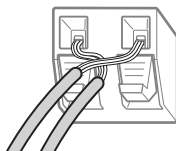

Установка сабвуфера широкой стороной вперед

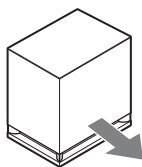

К слушателю

- 1** Закрепите кабель динамика в держателе кабеля динамика, расположенном справа от разъема динамика.

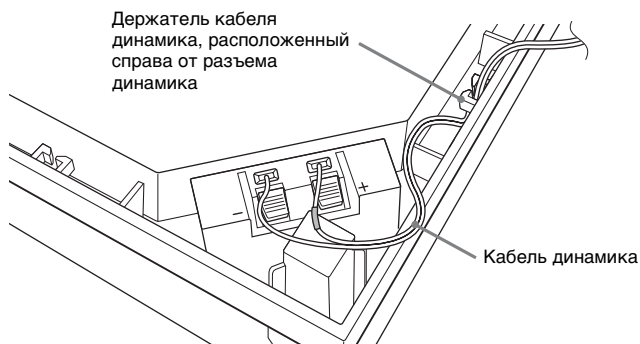

- 2** Проложите кабель динамика через зазор в боковой части сабвуфера.

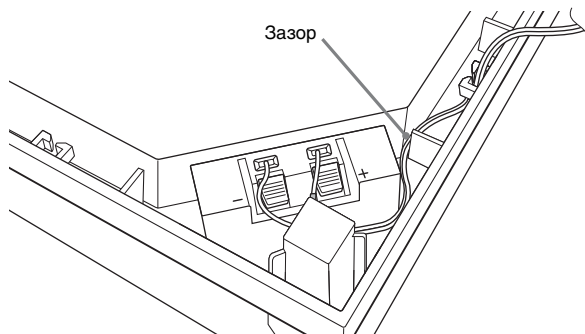

Установка сабвуфера узкой стороной вперед

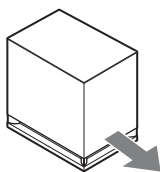

К слушателю

- 1** Закрепите кабель динамика в держателе кабеля динамика, расположенном слева от разъема динамика.



- 2** Проложите кабель динамика через зазор в боковой части сабвуфера.

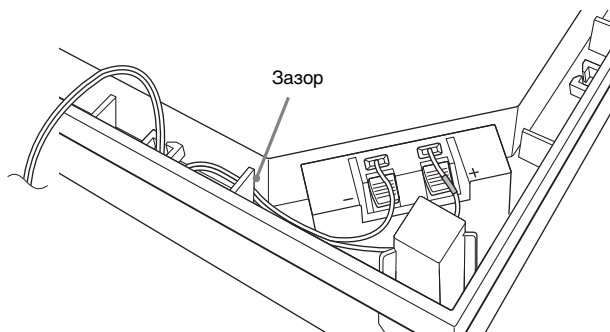

Шаг 2. Подключение системы

Для подключения системы прочитайте информацию на следующих страницах. До выполнения всех остальных соединений не подключайте кабель питания переменного тока устройства к настенной розетке.

Для получения информации о сборке динамиков см. “Руководство по установке динамиков”.

Примечание

- При подключении другого компонента с регулятором громкости установите громкость на уровне, при котором звук не искажается.

Подключение динамиков

Подключение кабелей динамиков к динамику

Кабель динамика необходимо подсоединить к передним, центральным динамикам и динамикам объемного звучания.

Разъемы кабелей динамиков и цветные трубки обозначены цветами в зависимости от типа динамика.

Обязательно подсоединяйте кабели динамиков к соответствующим разъемам на динамиках: кабель динамика с цветной трубкой к разъему \oplus ; без цветной трубки – к разъему \ominus . Не допускайте попадания изоляции кабеля динамика (резинового покрытия) в разъемы динамиков.

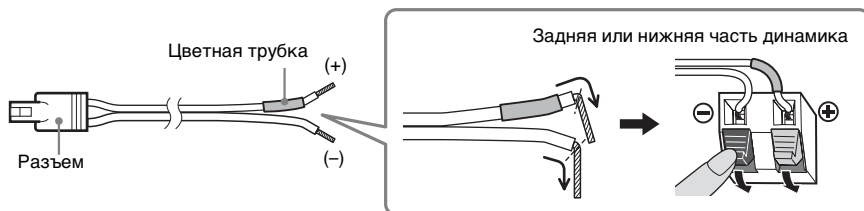

Подключение кабелей динамиков к устройству

Подключайте кабели динамиков в соответствии с цветом гнезд SPEAKERS на устройстве.

При подключении к устройству вставьте разъем до щелчка.

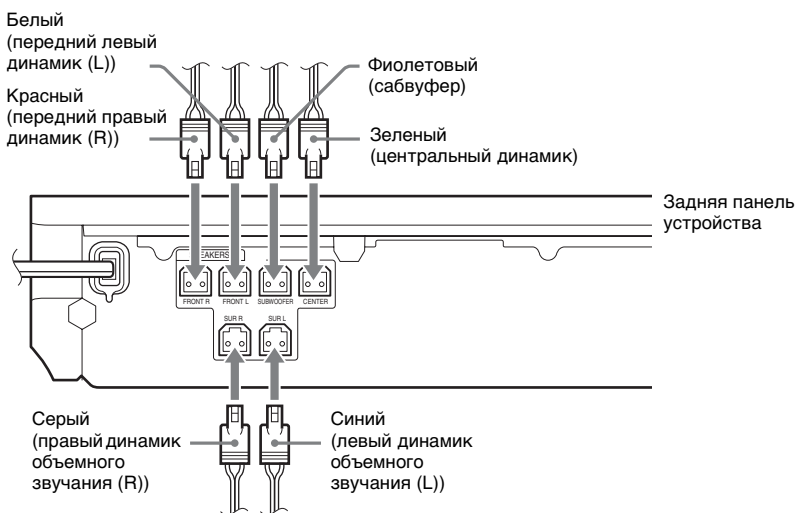

Подключение телевизора

Подключите систему к телевизору, чтобы изображение с системы отобразилось на экране телевизора, и слушайте звук телевизора с помощью динамиков системы.

Выберите метод подключения в зависимости от гнезд на телевизоре и его функций.

- При наличии на телевизоре гнезда HDMI с меткой “ARC¹⁾”: подключение **A**
- При наличии на телевизоре гнезда HDMI: подключения **A** и **D**
- Если телевизор оснащен гнездами компонентного видеосигнала: подключения **B** и **D**
- При отсутствии на телевизоре указанных выше гнезд: подключения **C** и **D**

Подключение видео

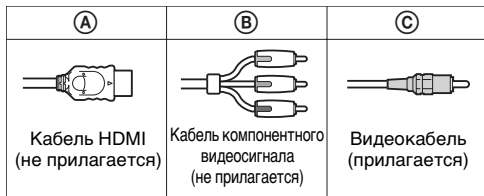

Аудиоподключение

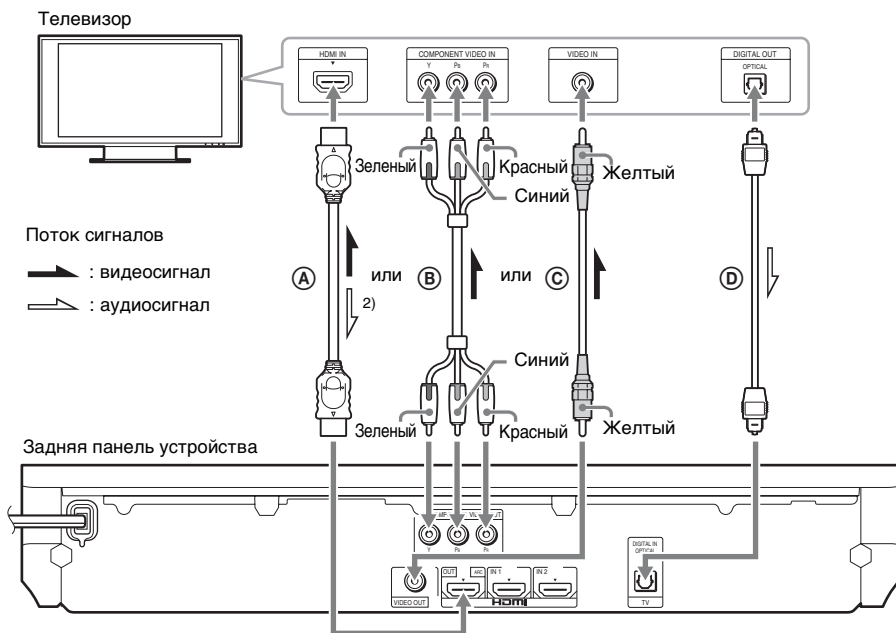

¹⁾ Audio Return Channel. Для получения дополнительной информации см. раздел “О стандарте Audio Return Channel” (стр. 25).

²⁾ Доступно, только если телевизор поддерживает функцию Audio Return Channel.

Ⓐ Подключение кабеля HDMI

Если телевизор оборудован гнездом HDMI, подключите к нему кабель HDMI. Это обеспечит улучшенное качество изображения по сравнению с подключениями другого типа.

При подключении кабеля HDMI необходимо выбрать тип выходного сигнала при выполнении упрощенной настройки (стр. 31).

Для получения дополнительной информации о настройках HDMI см. “[Настройки HDMI]” (стр. 72).

О стандарте Audio Return Channel

Если телевизор совместим с функцией Audio Return Channel, подключение кабеля HDMI используется также для передачи цифрового аудиосигнала с телевизора. Для прослушивания звука с телевизора не понадобится подключать дополнительные аудиокабели. Порядок настройки функции Audio Return Channel см. в разделе [Audio Return Channel] (стр. 72).

Ⓑ Подключение кабеля компонентного видеосигнала

Если телевизор не оборудован гнездом HDMI, но имеет гнезда компонентного видеосигнала, подключите к телевизору кабель компонентного видеосигнала. Качество изображение повысится по сравнению с использованием подключения видеокабеля.

При подключении кабеля компонентного видеосигнала на странице упрощенной настройки необходимо выбрать тип выходного сигнала (стр. 31).

Ⓒ Подключение видеокабеля

Если телевизор не оборудован гнездом HDMI или гнездом компонентного видеосигнала, используйте это соединение.

Ⓓ Подключение цифрового оптического кабеля

При таком подключении с телевизора на систему выводится звуковой сигнал.

Выполните данное подключение для вывода звука телевизора через систему. При этом подключении система будет принимать мультимплексный радиосигнал Dolby Digital, и можно будет прослушивать мультимплексный радиосигнал.

Примечание

- Можно прослушивать звук телевизора, выбрав функцию “TV” (стр. 32).
- Если телевизор не оборудован цифровым оптическим выходным гнездом, можно подключить устройство к телевизору с помощью аудиокабеля для прослушивания звука телевизора на системе. Подробные сведения о подключении см. в разделе “Подключение других компонентов” (стр. 26).

Подключение других компонентов

При наличии выходного гнезда HDMI (OUT) у компонента, который необходимо подключить к системе

Компонент с выходным гнездом HDMI (OUT), например телевизионную приставку/цифровой спутниковый ресивер или PLAYSTATION®3, можно подключить с помощью кабеля HDMI. Через подключение кабеля HDMI можно передавать видео- и аудиосигналы. После соединения системы и компонента с помощью кабеля HDMI можно передавать цифровое изображение и звук высокого качества через гнезда HDMI (IN 1) или HDMI (IN 2).

Задняя панель устройства

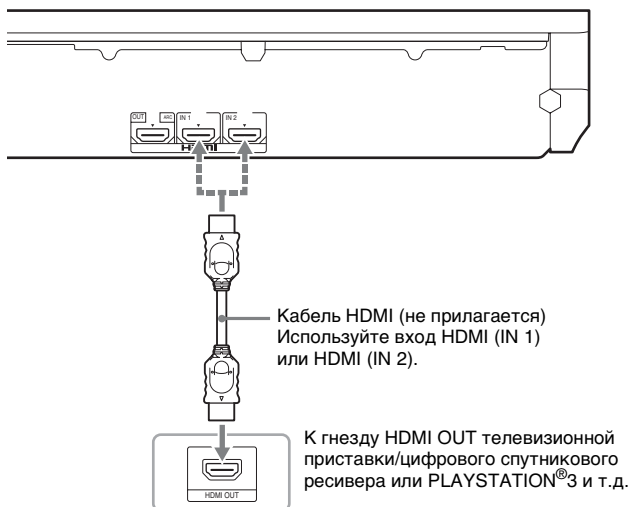

Примечание

- Видеосигналы с гнезд HDMI (IN 1/2) выводятся на гнездо HDMI (OUT) только при выборе функции “HDMI1” или “HDMI2”.
- Для вывода аудиосигнала с гнезд HDMI (IN 1/2) на гнездо HDMI (OUT), возможно, потребуется изменить параметры аудиовыхода. Для получения дополнительной информации см. пункт [Аудиовыход] в разделе [Аудионастройки] (стр. 69).

При отсутствии выходного гнезда HDMI OUT на компоненте

Подключите систему так, чтобы видеосигналы с системы и других компонентов передавались на телевизор, а аудиосигналы с компонентов – на систему следующим образом.

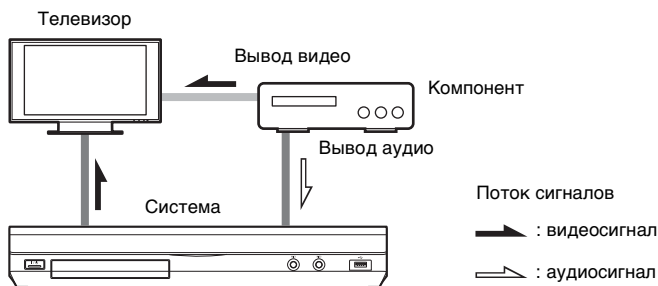

Если с компонента воспроизводится только звук, подключите аудиовыход компонента к системе.

Выберите метод подключения в зависимости от гнезд на компоненте.

- Компонент с цифровым коаксиальным выходным гнездом: **A**
- Компонент без цифрового коаксиального выходного гнезда: **B**

Задняя панель устройства

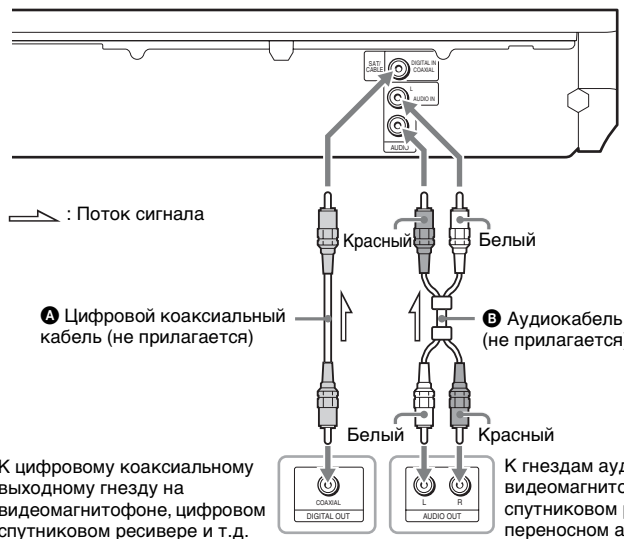

Примечание

- При создании описанных выше подключений установите для параметра [Контроль по HDMI] в меню [Настройки HDMI] раздела [Системные настройки] значение [Выкл] (стр. 72).
- Можно прослушивать звук компонента, выбрав функцию “SAT/CABLE” для подключения **A** или функцию “AUDIO” для подключения **B** (стр. 32).

Подключение антенны

Задняя панель устройства

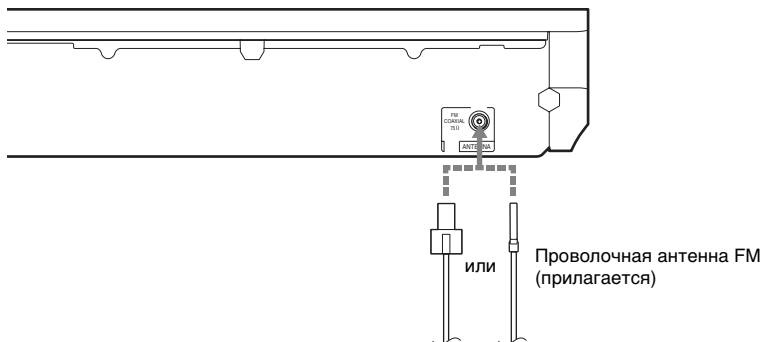

Примечание

- Обязательно полностью растяните проволочную антенну FM.
- После подключения проволочной антенны FM поддерживайте, насколько это возможно, ее в горизонтальном положении.

К сведению

- При плохом приеме FM воспользуйтесь 75-омным коаксиальным кабелем (не прилагается) для подключения устройства к внешней антенне FM.

Шаг 3. Подключение к сети

Примечание

- Чтобы подключить систему к сети, необходимо выполнить настройки сети в соответствии с используемой средой и компонентами. Для получения дополнительной информации см. разделы “Настройка сети” (стр. 61) и “[Сетевые настройки]” (стр. 72).

Выберите способ в соответствии с используемой средой локальной сети.

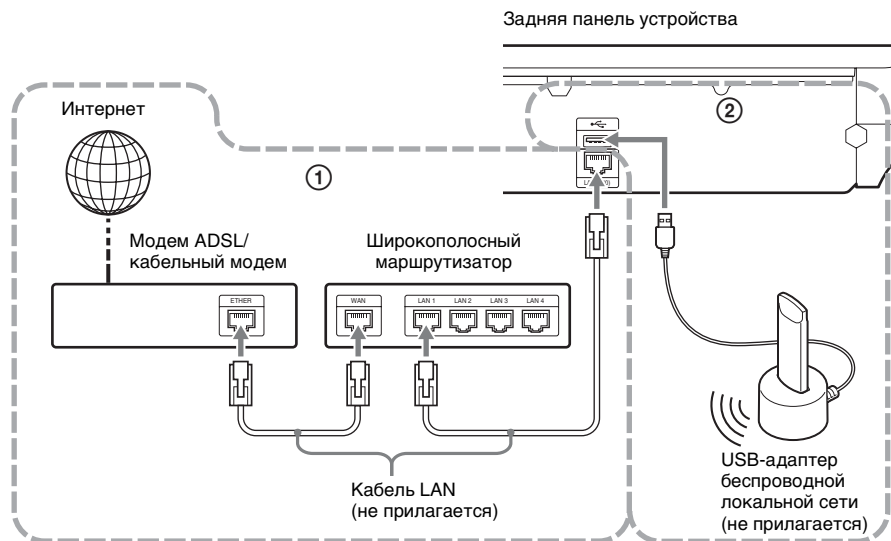

① Настройка проводного соединения

Используйте кабель LAN для подключения к разьему LAN (100) устройства.

② Настройка беспроводного USB

Используйте беспроводную локальную сеть с помощью USB-адаптера беспроводной локальной сети (только Sony UWA-BR100*).

USB-адаптер беспроводной локальной сети может быть недоступен в некоторых регионах/странах.

* По состоянию на ноябрь 2010 года.

Отключайте устройство перед подключением удлинительного кабеля или установкой USB-адаптера беспроводной локальной сети. После установки USB-адаптера беспроводной локальной сети в базу и подключения удлинительного кабеля к порту  (USB) (спереди или сзади) снова включите устройство.

Примечание

- Расстояние расположения между USB-адаптером беспроводной локальной сети и беспроводным маршрутизатором локальной сети зависит от среды использования. Если системе не удастся выполнить подключение к сети или подключение нестабильно, переместите USB-адаптер беспроводной локальной сети в другое место или разместите USB-адаптер беспроводной локальной сети и беспроводной маршрутизатор локальной сети ближе друг к другу.
- Для получения информации о настройках сети см. также следующую страницу поддержки Sony: <http://support.sony-europe.com>

Шаг 4. Упрощенная настройка

Перед выполнением шага 4

Убедитесь, что все соединения надежны, затем подключите кабель питания переменного тока.

Выполните следующие действия, чтобы произвести основные настройки для эксплуатации системы.

Отображение элементов зависит от страны, для которой предназначена модель.

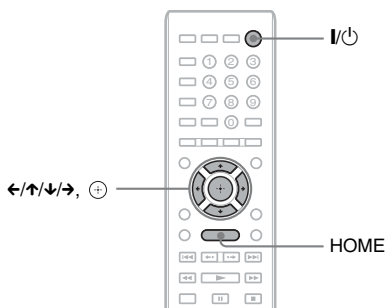

1 Включите телевизор.

2 Подсоедините калибровочный микрофон к гнезду A.CAL MIC на задней панели.

Установите калибровочный микрофон на уровне уха на штативе и т. п. (не прилагается). Все динамики должны быть обращены к калибровочному микрофону, причем между ними не должно быть никаких препятствий.

3 Нажмите кнопку I/⏻.

4 Переключите селектор входного сигнала на телевизоре, чтобы сигнал с системы появился на экране телевизора.

Появится дисплей быстрой настройки для выбора языка.

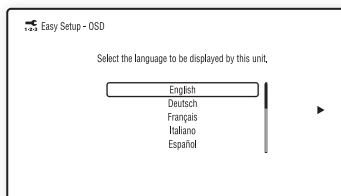

5 Выполните процедуру [Упрощенная настройка]. Следуйте инструкциям на экране для выполнения основных настроек с помощью ←/↑/↓/→ и ⊕.

В зависимости от способа подключения (стр. 24) выполните следующие настройки.

- Подключение кабеля HDMI: следуйте инструкциям, отображающимся на экране телевизора.
- Подключение кабеля компонентного видеосигнала: выберите качество изображения. Доступны следующие значения в порядке от самого низкого до самого высокого качества изображения: 480i/576i, 480p/576p, 720p, 1080i.

Примечание

- Воспроизведение защищенного содержимого BD-ROM через компонентный видеовыход поддерживается только при выходном разрешении 480i/576i. Для получения дополнительной информации см. раздел “Защита от копирования” (стр. 3).
- Подключение видеокабеля: выберите значение [16:9] или [4:3], чтобы изображение отображалось корректно.

Для получения дополнительной информации о настройках [Автокалибровка] процедуры [Упрощенная настройка] см. раздел “Автоматическая калибровка соответствующих настроек” (стр. 55).

Повторный вызов дисплея быстрой настройки

1 Нажмите кнопку HOME.

На экране телевизора появится главное меню.

2 С помощью кнопок ←/→ выберите значение [Установка].

3 С помощью кнопок ↑/↓ выберите пункт [Упрощенная настройка] и нажмите кнопку .

4 С помощью кнопок ←/→ выберите [Пуск], затем нажмите кнопку .

Появится дисплей быстрой настройки.

Шаг 5. Выбор источника

Можно выбирать источник воспроизведения.

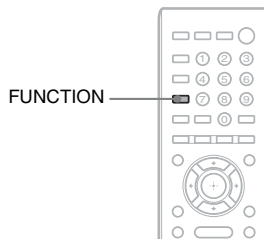

Нажимайте кнопку **FUNCTION**, пока на дисплее передней панели не отобразится название нужной функции.

Каждый раз при нажатии кнопки **FUNCTION** функции на дисплее передней панели изменяются следующим образом.

“BD/DVD” → “FM” → “HDMI1” → “HDMI2” → “TV” → “SAT/CABLE” → “AUDIO” → “BD/DVD” → ...

Функция	Источник
“BD/DVD”	Диск, устройство USB или сетевое устройство, воспроизведение с которого будет выполнено системой
“FM”	Радио FM (стр. 51)
“HDMI1”/ “HDMI2”	Компонент, подключенный к гнезду HDMI (IN 1) или HDMI (IN 2) на задней панели (стр. 26)
“TV”	Компонент (телевизор и т.д.), подключенный к гнезду TV (DIGITAL IN OPTICAL) на задней панели, или телевизор, совместимый с функцией Audio Return Channel, подключенный к гнезду HDMI (OUT) на задней панели (стр. 24)

Функция	Источник
“SAT/ CABLE”	Компонент, подключенный к гнезду SAT/CABLE (DIGITAL IN COAXIAL) на задней панели (стр. 26)
“AUDIO”	Компонент, подключенный к гнездам AUDIO (AUDIO IN L/R) на задней панели (стр. 26)

Шаг 6. Воспроизведение объемного звука

После выполнения предыдущих шагов и начала воспроизведения можно создать эффект объемного звучания. Можно также выбрать запрограммированные настройки объемного звучания, предназначенные для различных типов звуковых источников. Благодаря им можно наслаждаться захватывающим и мощным звучанием кинотеатра у себя дома.

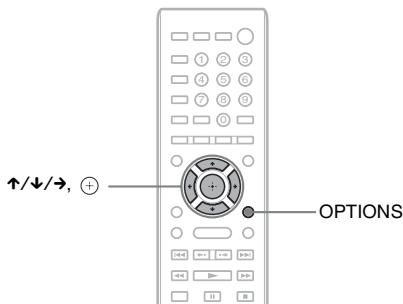

Выбор типа объемного звучания в соответствии с личными предпочтениями

Способ установки зависит от функции.

Воспроизведение с помощью функции “BD/DVD”* или “FM”

- 1** Нажмите кнопку **OPTIONS**.
На экране телевизора появится меню параметров.
- 2** С помощью кнопок **↑/↓** выберите пункт [Настр. окруж. звука] и нажмите кнопку **⊕**.
- 3** Нажимайте кнопки **↑/↓**, пока на экране телевизора не отобразится требуемый тип объемного звучания.
Описание типов объемного звучания приведено в таблице ниже.
- 4** Нажмите кнопку **⊕**.
Настройка выполнена.
* Настройки объемного звучания не удастся применить для Интернет-содержимого.

Воспроизведение с помощью функции “HDMI1”, “HDMI2”, “TV”, “SAT/CABLE” или “AUDIO”

- 1** Нажмите кнопку **OPTIONS**.
На дисплее передней панели отобразится меню параметров.
- 2** Нажимайте кнопки **↑/↓**, пока на дисплее передней панели не появится индикация “SUR. SET”, затем нажмите **⊕** или **→**.

3 Нажимайте кнопки \uparrow/\downarrow , пока на дисплее передней панели не отобразится требуемый тип объемного звучания.

Описание типов объемного звучания приведено в таблице ниже.

4 Нажмите кнопку \oplus .

Настройка выполнена.

5 Нажмите кнопку **OPTIONS**.

Меню параметров исчезнет с дисплея передней панели.



Примечание

- При отображении на экране телевизора главного меню эту настройку можно будет изменить, выбрав тип объемного звучания с помощью параметра [Настр. окруж. звука] в меню [Аудионастройки] на экране [Установка] (стр. 69).
- Если для параметра [Режим КАРАОКЕ] установлено значение [Вкл.], тип объемного звучания не удастся изменить.

О выводе динамиков с каждым типом объемного звучания

В приведенной ниже таблице приведены варианты при подключении всех динамиков к устройству.

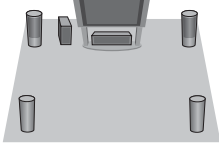
По умолчанию установлено значение [A.F.D. Multi] (“A.F.D. MULTI”).

Источники звука	Тип объемного звучания	Эффект
Зависит от расстановки.	[A.F.D. Standard] “A.F.D. STD” (AUTO FORMAT DIRECT STANDARD)	Система определяет звуковой формат источника и звук выводится так, как он был записан/закодирован.
	[A.F.D. Multi] “A.F.D. MULTI” (AUTO FORMAT DIRECT MULTI)	<ul style="list-style-type: none"> • 2-канальный источник: система моделирует объемный звук из 2-канального источника и выводит его через динамики 5.1-канальной системы с помощью копирования 2-канального источника на каждый динамик. • Многоканальный источник: система выводит звук через динамики в соответствии с числом каналов источника.
	<ul style="list-style-type: none"> • [Dolby Pro Logic] “PRO LOGIC” • [Dolby PL II Movie] “PLII MOVIE” 	<ul style="list-style-type: none"> • 2-канальный источник: система моделирует объемный звук из 2-канального источника и выводит его через динамики 5.1-канальной системы. <ul style="list-style-type: none"> – [Dolby Pro Logic] (“PRO LOGIC”) выполняет декодирование формата Dolby Pro Logic. – [Dolby PL II Movie] (“PLII MOVIE”) выполняет декодирование режима Dolby Pro Logic II movie. • Многоканальный источник: система выводит звук через динамики в соответствии с числом каналов источника.

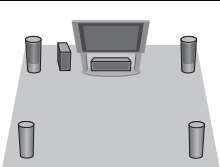
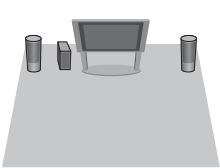
Источники звука	Тип объемного звучания	Эффект
	<ul style="list-style-type: none"> • [DTS Neo:6 Cinema] “NEO6 CIN” • [DTS Neo:6 Music] “NEO6 MUS” 	<ul style="list-style-type: none"> • 2-канальный источник: система моделирует объемный звук из 2-канального источника и создает 6.1-канальный звуковой сигнал. <ul style="list-style-type: none"> – [DTS Neo:6 Cinema] (“NEO6 CIN”) выполняет декодирование режима DTS Neo:6 Cinema. – [DTS Neo:6 Music] (“NEO6 MUS”) выполняет декодирование режима DTS Neo:6 Music. • Многоканальный источник: система выводит звук через динамики в соответствии с числом каналов источника.
	<p>[2ch Stereo] “2CH ST.”</p>	<p>Система выводит звук через передние динамики и сабвуфер вне зависимости от звукового формата или числа каналов. Звук любого формата многоканального объемного звучания декодируется в 2-канальный.</p>

Примечание

- В зависимости от диска или источника при выборе параметра [A.F.D. Multi] (“A.F.D. MULTI”) возможно выпадение начала звучания, так как происходит автоматический выбор оптимального режима. Чтобы предотвратить выпадение начала звучания, выберите параметр [A.F.D. Standard] (“A.F.D. STD”).
- При приеме сигнала двуязычного вещания функции [Dolby Pro Logic] (“PRO LOGIC”) и [Dolby PL II Movie] (“PLII MOVIE”) не работают.
- В зависимости от входного потока настройка тип объемного звучания может не работать.
- При воспроизведении источника Super Audio CD настройки объемного звучания не будут работать.
- Если для параметра [Режим КАРАОКЕ] установлено значение [Вкл], настройки объемного звучания не будут работать.

К сведению

- Можно также выбрать тип объемного звучания в пункте [Настр. окруж. звука] в меню [Аудионастройки] (стр. 69).
- Для использования других функций, кроме “BD/DVD”, проверьте, включен ли режим [Dolby Pro Logic] (“PRO LOGIC”), [Dolby PL II Movie] (“PLII MOVIE”) или DTS Neo:6, нажимая кнопку DISPLAY, чтобы отобразить информацию о потоке/состоянии декодирования на дисплее передней панели.





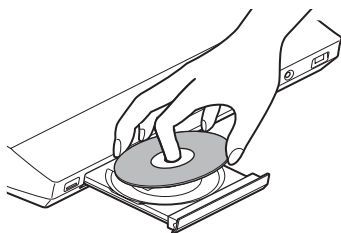

Воспроизведение диска

Список дисков, которые можно воспроизвести, указан в разделе “Диски, которые можно воспроизвести” (стр. 83).

- 1** Переключите селектор входного сигнала на телевизоре, чтобы сигнал с системы появился на экране телевизора.
- 2** Нажмите кнопку  и поместите диск в лоток дисков.



- 3** Нажмите кнопку , чтобы закрыть лоток для дисков.

 отобразится на главном меню и начнется воспроизведение. Если воспроизведение не начинается автоматически, выберите  в категории  [Видео],  [Музыка] или  [Фото] и нажмите .

Использование BONUSVIEW/BD-LIVE

Некоторые диски BD-ROM с логотипом “BD-LIVE[®]” содержат дополнительные материалы или другие данные, которые можно загрузить и использовать в дальнейшем.

* BD-LIVE™

- 1** Подключите устройство USB к порту  (USB) устройства.

Для локального запоминающего устройства используйте носитель USB емкостью 1 ГБ или более.

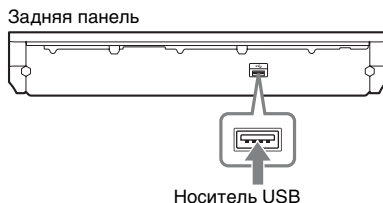



- 2** Подготовьтесь к использованию BD-LIVE (только для BD-LIVE).

- Подключите систему к локальной сети (стр. 29).
- Установите для параметра [Интернет-соединение диска BD] значение [Разрешить] (стр. 70).

- 3** Установите диск BD-ROM с функцией BONUSVIEW/BD-LIVE.

Для разных дисков предусмотрен разный порядок использования. См. инструкции по эксплуатации на диске.

К сведению

- Чтобы удалить данные с носителя USB, выберите пункт [Удаление данных диска BD] в меню  [Видео] и нажмите кнопку . Все данные, сохраненные в папке buda, будут удалены.

Использование Blu-ray 3D

Можно воспроизводить диски Blu-ray 3D с логотипом 3D*.



1 Выполните предварительные настройки для воспроизведения диска Blu-ray 3D.

- Подключите систему к 3D-совместимому телевизору с помощью высокоскоростного кабеля HDMI (не прилагается).
- Настройте параметры [Устан. вывода 3D] и [Уст. разм. экрана телев. для 3D] в меню [Настройки экрана] (стр. 67).

2 Вставьте диск Blu-ray 3D.

Для разных дисков предусмотрен разный порядок использования. См. инструкции по эксплуатации, прилагаемые к диску.

К сведению

- См. также инструкции по эксплуатации 3D-совместимого телевизора.

Отображение информации о воспроизведении

Информацию о воспроизведении и т.д. можно получить с помощью кнопки DISPLAY.

В зависимости от типа диска и настроек системы отображается различная информация.

Пример: воспроизведение диска BD-ROM

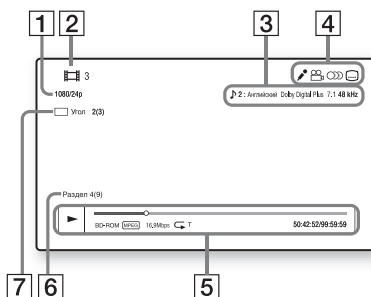

- 1 Выходное разрешение/Частота видео
- 2 Номер или название главы
- 3 Текущие аудионастройки*
- 4 Доступные функции (🎤 караоке, 🎧 угол, 🗣️ звук, ⋮ субтитры)
- 5 Информация о воспроизведении
Отображается режим воспроизведения, полоса воспроизведения, тип диска, видекодек, скорость передачи данных, тип повтора, прошедшее время, общее время воспроизведения
- 6 Номер раздела
- 7 Текущий выбранный ракурс

* При воспроизведении диска с караоке, записанного в формате Dolby Digital, рядом с текущим аудиоформатом будет отображаться обозначение “К”.

Воспроизведение с устройства USB

Можно воспроизвести музыкальные файлы и файлы видео- и фотоизображения на подключенном устройстве USB.

Типы файлов, которые можно воспроизвести, указаны в разделе “Типы файлов, которые можно воспроизвести” (стр. 84).

1 Подключите устройство USB к порту (USB) устройства.

Перед подключением устройства USB см. инструкции по эксплуатации устройства.

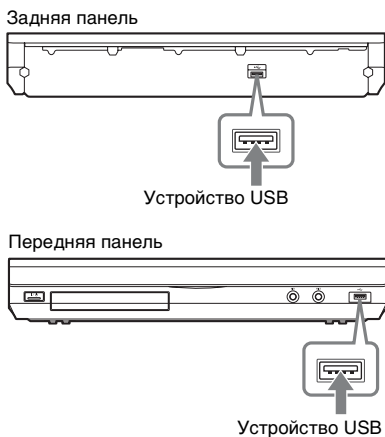

2 Нажмите кнопку HOME.

На экране телевизора появится главное меню.

3 С помощью кнопок / выберите [Видео], [Музыка] или [Фото].

4 С помощью кнопок / выберите [Устр. USB (перед.)] или [Устр. USB (задн.)] и нажмите кнопку .

Примечание

- Не отсоединяйте устройство USB во время работы. Во избежание повреждения данных или устройства USB выключайте систему при подключении или извлечении устройства USB.

Использование функции караоке

Функцию караоке можно использовать только с диском BD/DVD (включая воспроизведение содержимого по сети).

Примечание

- Во избежание гула или шума нажмите кнопку MIC , прежде чем понизить уровень громкости микрофона до минимума.
- Чтобы установить для параметра [Режим КАРАОКЕ] значение [Вкл], выполните следующие действия:
 - Установите для параметра [Звуковой эффект] в разделе [Аудионастройки] значение [Вкл].
 - Установите для параметра [Аудиовыход] в разделе [Аудионастройки] значение [Акустическая система] или [Акустич.сист.+HDMI]
- Чтобы использовать функции караоке, нажимайте следующие кнопки на пульте дистанционного управления.

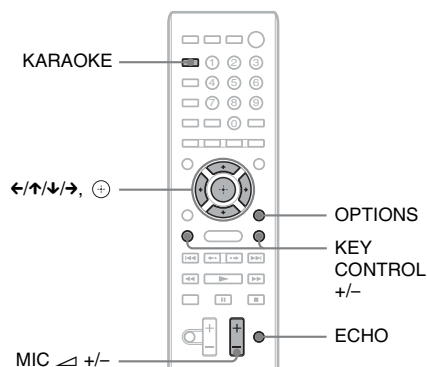

- 1** Вставьте микрофон в гнездо MIC1 или MIC2.

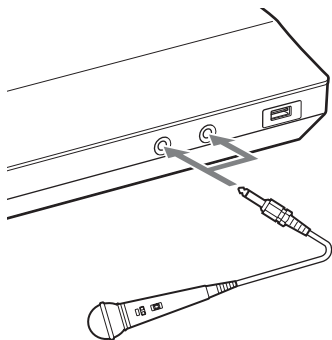

Система перейдет в режим караоке.

- 2** Начните воспроизведение звука, выполнив шаги, описанные в разделе “Воспроизведение диска” (стр. 37) или “Воспроизведение с устройства USB” (стр. 39).

Звук микрофона не выводится в следующих случаях:

- Микрофон неправильно подключен к устройству.
- Уровень громкости на микрофоне установлен на минимум.
- Используется микрофон, отличный от микрофона монофонического динамического типа. Например, стереофонический микрофон, калибровочный микрофон.
- На экране телевизора отображается главное меню.





К сведению

- Для воспроизведения в режиме караоке используется аудиоканал, выбранный при помощи функции  (стр. 49).

Регулировка уровня громкости микрофона

- 1** Нажмите кнопку KARAOKE.
Кнопка KARAOKE загорится.
- 2** С помощью кнопки MIC  +/- отрегулируйте уровень громкости микрофона.

Установка режима караоке для системы без подключения микрофона

- 1** Во время воспроизведения нажмите кнопку OPTIONS.
- 2** С помощью кнопок  выберите [Режим KARAOKE] и нажмите кнопку .
- 3** Нажимая кнопки , выберите значение [Вкл] и нажмите кнопку .

Отмена режима караоке

Отключите микрофон или установите для параметра [Режим KARAOKE] значение [Выкл].

Добавление эффекта эха

- 1** Нажмите кнопку KARAOKE.
Кнопка KARAOKE загорится.
- 2** Нажимайте кнопку ECHO.
Каждый раз при нажатии кнопки ECHO уровень эффекта эха изменяется следующим образом:

“ECHO OFF” → “ECHO 1”
↑ ↓
“ECHO 3” ← “ECHO 2”

Для отмены эффекта эха выберите “ECHO OFF”.

Примечание

- При возникновении гула:
 - Переместите микрофон подальше от динамиков.
 - Уменьшите уровень громкости микрофона или уровень эффекта эха.
 - Уменьшите общий уровень громкости.

Изменение тональности песни (контроль тональности)

Тональность можно менять, выбирая подходящую для своего вокального диапазона, за исключением тех случаев, когда система находится в режиме остановки.

- 1 Нажмите кнопку KARAOKE.**
Кнопка KARAOKE загорится.
- 2 Нажимайте кнопки KEY CONTROL +/-, чтобы отрегулировать тональность.**

Существует 15 уровней повышения и понижения тональности (-7 – +7).

Можно также изменить тональность композиции с помощью параметра [Кнопочное управл.].

- 1 Нажмите кнопку OPTIONS.**
- 2 Нажимая кнопки ↑/↓, выберите параметр [Кнопочное управл.] и нажмите кнопку ⊕.**
Появится окно [Кнопочное управл.].
- 3 Нажимая кнопки ↑/↓, выберите требуемую тональность.**

Примечание

- Тональность может автоматически вернуться к исходной, если производится управление системой или состояние системы изменилось.

Уменьшение громкости вокала для источника, не предназначенного для караоке (Karaoke Pon)

Использовать режим караоке можно с любым источником стереофонического звучания, даже если он не предназначен специально для караоке; для этого понижается уровень громкости вокальных партий.

- 1 Во время воспроизведения в режиме караоке нажмите кнопку OPTIONS.**

- 2 С помощью кнопок ↑/↓ выберите [Удаление вокала] и нажмите кнопку ⊕.**

- 3 С помощью кнопок ↑/↓ выберите необходимое значение, затем нажмите кнопку ⊕.**

[Вкл]: включение функции [Удаление вокала].

[Авто]: автоматическое включение функции [Удаление вокала] при обнаружении звука с микрофона.

[Выкл]: выключено.

Примечание

- Качество работы данной функции зависит от источника.
- Эту функцию нельзя использовать во время воспроизведения диска караоке, записанного в формате Dolby Digital.

Воспроизведение по сети

Потоковое Интернет-видео BRAVIA



Интернет-видео BRAVIA служит шлюзом для выбранного Интернет-содержимого, обеспечивая возможность использовать это содержимое непосредственно через устройство.

К сведению

- Для использования некоторого Интернет-содержимого требуется регистрация с помощью компьютера.

- 1 Подготовка к использованию Интернет-видео BRAVIA.**

Подключите систему к локальной сети (стр. 29).

- 2 С помощью кнопок ←/→ выберите  [Видео],  [Музыка] или  [Фото].**

3 С помощью кнопок ↑/↓ выберите значок поставщика Интернет-содержимого и нажмите кнопку ⊕.

Если не получен список Интернет-содержимого, он будет отображаться в качестве исходного или нового значка.

Использование панели управления

Панель управления отобразится при начале воспроизведения видеофайла. Отображаемые элементы могут отличаться в зависимости от поставщиков Интернет-содержимого. Для отображения нажмите кнопку DISPLAY.

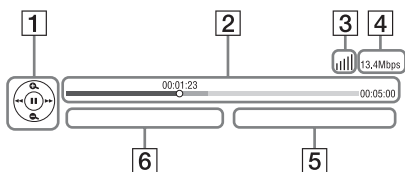

- 1 Дисплей управления
С помощью кнопок ←/↑/↓/→ и ⊕ выберите операции воспроизведения.
- 2 Полоса состояния воспроизведения
Полоса воспроизведения, указатель текущего положения, время воспроизведения, длительность видеофайла
- 3 Индикатор состояния сети
▬▬▬ Обозначает уровень сигнала беспроводного подключения.
▬▬▬ Обозначает проводное подключение.
- 4 Скорость передачи данных по сети
- 5 Имя следующего видеофайла
- 6 Имя текущего выбранного видеофайла

Воспроизведение файлов в домашней сети (DLNA)

Можно воспроизводить музыкальные файлы и файлы видео- и фотоизображений на других DLNA-сертифицированных компонентах, подключив их к домашней сети.

Это устройство можно использовать в качестве проигрывателя и рендера.

- Сервер: хранение и передача файлов
- Проигрыватель: прием и воспроизведение файлов с сервера
- Рендерер: прием и воспроизведение файлов с сервера с возможностью управления с другого компонента (контроллера)
- Контроллер: управляет компонентом-рендерером

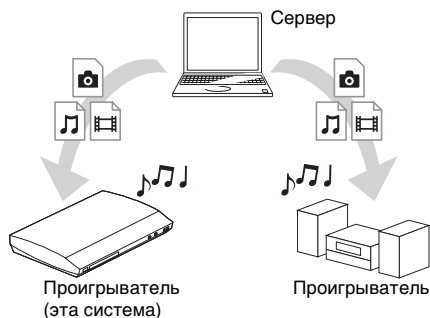

Подготовка к использованию функции DLNA.

- Подключите систему к сети (стр. 29).
- Подготовьте другие DLNA-сертифицированные компоненты. Более подробная информация содержится в инструкциях по эксплуатации компонентов.

Воспроизведение файлов, сохраненных на сервере DLNA, через систему (проигрыватель DLNA)

Выберите значок сервера DLNA в пункте [Видео], [Музыка], [Фото] домашнего меню, затем выберите файл, который требуется воспроизвести.



Воспроизведение удаленных файлов при управлении системой (рендерером) с контроллера DLNA

При воспроизведении файлов, сохраненных на сервере DLNA, системой можно управлять с DLNA-сертифицированного контроллера, например, телефона и т.д.



Управляйте этой системой с контроллера DLNA.

Более подробная информация содержится в инструкциях по эксплуатации контроллера DLNA.

Примечание

- Не управляйте системой одновременно с прилагаемого пульта дистанционного управления и с контроллера DLNA.

- Для получения дополнительной информации о контроллере DLNA см. инструкции по эксплуатации контроллера DLNA.

К сведению

- Данная система совместима с функцией “Воспроизвести на” проигрывателя Windows Media® Player 12, который входит в состав Windows 7.

Воспроизведение одинаковой музыки в разных помещениях (PARTY STREAMING)

Все подсоединенные к домашней сети компоненты Sony, поддерживающие функцию PARTY STREAMING, могут одновременно воспроизводить одинаковую музыку.

Существует два вида компонентов, поддерживающих функцию PARTY STREAMING.

- Хозяин PARTY: передача и воспроизведение файлов
- Гость PARTY: прием и воспроизведение файлов

Это устройство можно использовать в качестве хозяина PARTY и гостя PARTY.

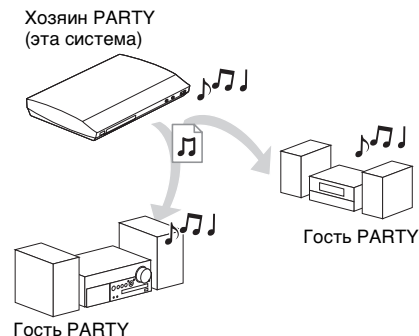

Подготовка к использованию PARTY STREAMING.

- Подключите систему к сети (стр. 29).
- Подключите компоненты, поддерживающие функцию PARTY STREAMING.

Использование системы в качестве хозяина PARTY

Выберите дорожку в разделе **🎵 [Музыка]**, затем в меню опций выберите **[Запуск Party]**, чтобы начать PARTY.

Чтобы завершить PARTY, нажмите HOME.

Использование системы в качестве гостя PARTY

Выберите пункт **🎵 [Party]** в разделе **🎵 [Музыка]**, затем выберите значок устройства хозяина PARTY.

Чтобы выйти из PARTY, нажмите OPTIONS, затем выберите **[Выход из Party]**.

Чтобы завершить PARTY, нажмите OPTIONS, затем выберите **[Завершение Party]**.

Примечание

- Наличие в продаже устройств и их виды, имеющиеся в продаже, которые совместимы с функцией PARTY STREAMING, зависят от региона.

Поиск информации о видео или музыке

Можно получить информацию о содержимом и выполнить поиск сопутствующей информации с помощью технологии Gracenote.

- 1** Подключите систему к сети (стр. 29).
- 2** Вставьте диск с содержимым, информацию о котором требуется найти.

Можно также выполнить поиск видео на диске BD-ROM или DVD-ROM и поиск музыки на диске CD-DA (музыкальном компакт-диске).

- 3** С помощью кнопок **←/→** выберите **📺 [Видео]** или **🎵 [Музыка]**.

- 4** С помощью кнопок **↑/↓** выберите **🔍 [Поиск видео]** или **🎵 [Поиск музыки]**.

Отобразится информация о содержимом.

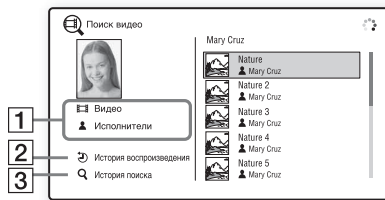

- 1** Сведения о содержимом
Отображение списка сопутствующей информации, например заголовков, исполнители, дорожка, исполнитель.
- 2** [История воспроизведения]
Отображение списка ранее воспроизведенных заголовков BD-ROM/DVD-ROM/CD-DA (музыкального компакт-диска). Выберите заголовок, чтобы получить информацию о содержимом.
- 3** [История поиска]
Отображение списка истории поиска с помощью функции **[Поиск видео]** или **[Поиск музыки]**.

Поиск дальнейшей сопутствующей информации

В списке выберите элемент, затем выберите службу поиска.

Доступные параметры

Для доступа к различным настройкам и параметрам воспроизведения нажмите кнопку **OPTIONS**. Доступные элементы могут отличаться в зависимости от ситуации.

Общие параметры

Элементы	Описание
[Настр. окруж. звука]	Изменение типа объемного звучания (стр. 34).
[Повтор. настройку]	Настройка повторного воспроизведения.
[Список Избранного]	Служит для отображения списка избранных программ.
[Воспроизведение/ Остановка]	Используется для запуска или остановки воспроизведения.
[Воспроизв. с начала]	Воспроизведение элемента с начала.
[Добав. в Избранное]	Добавление пункта Интернет-содержимого в список избранного.
[Удаление из Избранного]	Удаление пункта Интернет-содержимого из списка избранного.
[Запуск Party]	Запуск вечеринки с выбранного источника. Наличие данного элемента зависит от источника.
[Выход из Party]	Выход из вечеринки, в которой используется система. Функция PARTY STREAMING продолжает работать на других задействованных устройствах.
[Завершение Party]	Завершение вечеринки, в которой используется система. Функция PARTY STREAMING прекращает работу на всех задействованных устройствах.
[Режим КАРАОКЕ]	Запуск и останов режима караоке (стр. 39).

Элементы	Описание
[Удаление вокала]	Если для параметра [Режим КАРАОКЕ] установлено значение [Вкл.], эта функция понижает уровень громкости вокальных партий (стр. 41).
[Кнопочное управл.]	Если для параметра [Режим КАРАОКЕ] установлено значение [Вкл.], эта функция изменяет тональность композиции (стр. 41).

Только [Видео]

Элементы	Описание
[A/V SYNC]	Используется для настройки задержки между изображением и звуком. Для получения дополнительной информации см. раздел “Настройка задержки между изображением и звуком” (стр. 47).
[Устан. вывода 3D]	Выбор, будет ли видеоизображение 3D воспроизводится автоматически. <p>Примечание</p> <ul style="list-style-type: none"> • Вывод видеоизображения 3D с гнезд HDMI (IN 1) и HDMI (IN 2) не зависит от значения данного параметра.
[Настройки видео]	<ul style="list-style-type: none"> • [Реж. качества изображ.]: выбор настроек изображения при различном освещении. • [FNR]: устранение случайных помех на изображении. • [BNR]: устранение мозаичных помех на изображении. • [MNR]: устранение небольших помех по контуру изображения (snow).

Элементы	Описание
[Пауза]	Приостановка воспроизведения.
[Топ-меню]	Отображение главного меню дисков BD или DVD.
[Меню/ Всплывающее меню]	Отображение всплывающего меню дисков BD-ROM и DVD.
[Поиск заголовка]	Поиск главы на дисках BD-ROM/DVD VIDEO и воспроизведение с начала.
[Поиск раздела]	Поиск раздела и его воспроизведение с начала.
[Угол]	Переключение на другой ракурс просмотра, если на диске BD-ROM/DVD VIDEO записаны сцены с несколькими ракурсами.
[Шумоподав. IP-контента]	Настройка качества видеоизображения Интернет-содержимого.
[Поиск видео]	Отображение информации на BD-ROM/DVD-ROM с использованием технологии Gracenote.

Только 🎵 [Музыка]

Элементы	Описание
[Доб. фон. муз. сл.-шоу]	Регистрация музыкальных файлов в памяти USB в качестве фоновой музыки (BGM) для слайд-шоу.
[Поиск музыки]	Отображение информации на музыкальном компакт-диске (CD-DA) с помощью технологии Gracenote.

Только 📷 [Фото]

Элементы	Описание
[Слайд-шоу]	Запуск демонстрации слайдов.
[Скорость слайд-шоу]	Изменение скорости демонстрации слайдов.

Элементы	Описание
[Эффект слайд-шоу]	Установка эффекта при воспроизведении слайд-шоу.
[Фон. слайд-шоу]	<ul style="list-style-type: none"> • [Выкл.]: выключение этой функции. • [Моя музыка с USB]: выбор музыкальных файлов, зарегистрированных с помощью параметра [Доб. фон. муз. сл.-шоу]. • [Воспр. с муз. CD]: выбор дорожек с дисков CD-DA (музыкальные компакт-диски).
[Поворот влево]	Поворот фотографии на 90 градусов против часовой стрелки.
[Поворот вправо]	Поворот фотографии на 90 градусов по часовой стрелке.
[Просмотр изображ.]	Просмотр выбранной фотографии.

Настройка задержки между изображением и звуком

(A/V SYNC)

Если звук не соответствует изображению на экране телевизора, настройте время задержки между изображением и звуком. Способ установки зависит от функции.

Примечание

- В зависимости от входного потока функция A/V SYNC может быть недоступна.

Воспроизведение видеосодержимого с помощью функции “BD/DVD”

- 1 Нажмите кнопку OPTIONS.**
На экране телевизора появится меню параметров.
- 2 Нажмите кнопку \uparrow/\downarrow для выбора [A/V SYNC], затем нажмите кнопку \oplus .**
- 3 Нажмите кнопку \leftarrow/\rightarrow , чтобы настроить задержку между изображением и звуком.**
Можно установить значение от 0 до 300 мс с шагом 25 мс.
- 4 Нажмите кнопку \oplus .**
Настройка выполнена.

Воспроизведение с помощью функции “HDMI1”, “HDMI2”, “TV”, “SAT/CABLE” или “AUDIO”

- 1 Нажмите кнопку OPTIONS.**
На дисплее передней панели отобразится меню параметров.
- 2 Нажимайте кнопки \uparrow/\downarrow , пока на дисплее передней панели не появится индикация “A/V SYNC”, затем нажмите \oplus или \rightarrow .**
- 3 Нажмите кнопку \uparrow/\downarrow , чтобы настроить задержку между изображением и звуком.**
Можно установить значение от 0 до 300 мс с шагом 25 мс.

- 4 Нажмите кнопку \oplus .**
Настройка выполнена.

- 5 Нажмите кнопку OPTIONS.**
Меню параметров исчезнет с дисплея передней панели.

Выбор эффекта в соответствии с источником

Для просмотра фильма или прослушивания музыки можно подобрать подходящий звуковой режим.

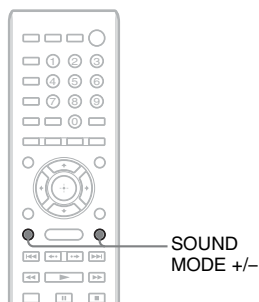

Нажимайте кнопку SOUND MODE +/- во время воспроизведения, пока индикация нужного режима не появится на дисплее передней панели.

- **“3D SUR.”:** “3D SUR.” является уникальным алгоритмом Sony, используемым для воспроизведения содержимого 3D (трехмерный режим), который позволяет передать глубину трехмерного звука и передать эффект присутствия путем создания виртуальных звуковых полей вокруг слушателя.
 - **“HALL”:** создание звука, аналогичного звуку в концертном зале.
 - **“NIGHT”:** звуковые эффекты и диалоги, как в настоящем кинотеатре, хорошо слышны даже на низком уровне громкости. Это очень удобно при ночном просмотре фильмов.
- Примечание**
- В зависимости от диска или источника при выборе параметра “AUTO” возможно выпадение начала звучания, так как система автоматически устанавливает оптимальный режим. Чтобы предотвратить выпадение начала звучания, выберите параметр кроме “AUTO”.
 - В зависимости от входного потока звуковой режим может быть недоступен.
 - При воспроизведении Super Audio CD эта функция не работает.
 - При выводе звука из центрального динамика эффект “NIGHT” более различим, и становится легче расслышать речь (диалоги фильма и т.д.). Когда звук не выводится через центральный динамик, система регулирует уровень громкости оптимальным образом.
 - Если для параметра [Режим KARAOKЕ] установлено значение [Вкл], эта функция не работает.

Выбор аудиоформата, многоязычных звуковых дорожек или канала

При воспроизведении на системе диска BD/DVD VIDEO, записанного в нескольких аудиоформатах (PCM, Dolby Digital, MPEG audio или DTS) или с несколькими языками, можно изменить аудиоформат или язык.

При воспроизведении компакт-диска можно выбрать звук правого или левого канала и прослушивать его через оба динамика.

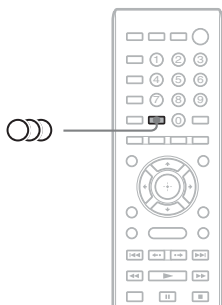

Нажимая кнопку  во время воспроизведения, выберите нужный аудиосигнал.

На экране телевизора появится информация о воспроизведении звука.

■ BD/DVD VIDEO







На разных дисках BD/DVD VIDEO языки, доступные для выбора, могут быть различными.

Четыре отображаемых символа означают код языка. Чтобы определить, к какому языку относится тот или иной код, см. раздел “Перечень кодов языков” (стр. 88). Если один и тот же язык отображается два раза или более, то диск BD/DVD VIDEO записан с использованием нескольких аудиоформатов.



■ DVD-VR

Отображаются типы звуковых дорожек, записанные на диске.





Пример:

- [ Стерео]
- [ Стерео (Звук1)]
- [ Стерео (Звук2)]
- [ Основн.]
- [ Дополн.]
- [ Основн./дополн.]

Примечание

- [ Стерео (Звук1)] и [ Стерео (Звук2)] не отображаются, если на диске записан только один аудиопоток.

■ CD

- [ Стерео]: стандартный стереозвук.
- [ 1/L]: звук левого канала (монофонический).
- [ 2/R]: звук правого канала (монофонический).
- [ Л+П]: звук левого и правого каналов воспроизводится отдельно через соответствующий динамик.

Прослушивание мультиплексного радиовещания

(DUAL MONO)

Прослушивать мультиплексный радиосигнал можно, если система принимает мультиплексный радиосигнал Dolby Digital.

Примечание

- Для приема сигнала Dolby Digital необходимо подключить телевизор или другой компонент к устройству с помощью цифрового коаксиального или оптического кабеля (стр. 24, 26). Если телевизор совместим с функцией Audio Return Channel (стр. 24, 72), можно принимать сигнал Dolby Digital с помощью кабеля HDMI.

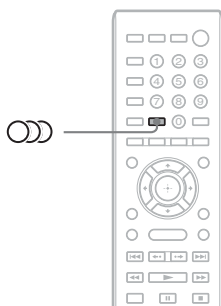

Нажимайте кнопку , пока на дисплее передней панели не появится индикация нужного сигнала.

- “MAIN”: выводится звук на основном языке.
- “SUB”: выводится звук на дополнительном языке.
- “MAIN/SUB”: выводится смешанный звук на основном и дополнительном языках.

Прслушивание радио

Можно выводить звук радиовещания с помощью системных динамиков.

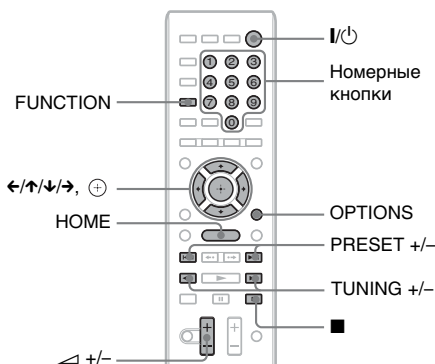

Текущий диапазон и номер предварительной настройки

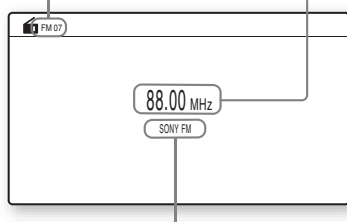

Название станции

- 1 Нажимайте кнопку **FUNCTION**, пока на дисплее передней панели не появится индикация “FM”.
- 2 Выберите радиостанцию.

Автоматическая настройка

Нажмите и удерживайте кнопку **TUNING +/-**, пока не начнется автопоиск.

На экране телевизора появится надпись [Автонастройка]. Сканирование остановится, когда система настроится на станцию.

Для остановки автоматической настройки нажмите кнопку **TUNING +/-** или ■.

Ручная настройка

Несколько раз нажмите кнопку **TUNING +/-**.

- 3 Отрегулируйте громкость с помощью кнопки **▲ +/-**.

В эфире программы диапазона FM слышны шумы

Если в эфире программы диапазона FM слышны шумы, можно выбрать монофонический режим. Стереoeffект исчезнет, но качество приема улучшится.

- 1 Нажмите кнопку **OPTIONS**.
На экране телевизора появится меню параметров.
- 2 С помощью кнопок **↑/↓** выберите пункт [Режим FM] и нажмите кнопку **⊕**.
- 3 С помощью кнопок **↑/↓** выберите пункт [Монофонический].
 - [Сtereo]: прием в стереофоническом режиме.
 - [Монофонический]: прием в монофоническом режиме.
- 4 Нажмите кнопку **⊕**.
Настройка выполнена.

Отключение радио

Нажмите **I/⏻**.

Предварительная настройка станций

Можно выполнить настройку до 20 станций. Перед настройкой уменьшите громкость до минимума.

- 1** Нажимайте кнопку **FUNCTION**, пока на дисплее передней панели не появится индикация “FM”.
- 2** Нажмите и удерживайте кнопку **TUNING +/-**, пока не начнется автопоиск.
Сканирование остановится, когда система настроится на станцию.
- 3** Нажмите кнопку **OPTIONS**.
На экране телевизора появится меню параметров.
- 4** С помощью кнопок **↑/↓** выберите значение [Память станции] и нажмите кнопку **⊕**.
- 5** С помощью кнопок **↑/↓** выберите необходимый номер предварительной настройки и нажмите **⊕**.
- 6** Выполните шаги 2 - 5 для сохранения других радиостанций.

Изменение номера предварительной настройки

С помощью кнопки **PRESET +/-** выберите необходимый номер предварительной настройки, а затем выполните процедуру, начиная с шага 3.

Выбор предустановленной станции

- 1** Нажимайте кнопку **FUNCTION**, пока на дисплее передней панели не появится индикация “FM”.
Будет выполнена настройка на последнюю принятую станцию.
- 2** Нажимайте кнопку **PRESET +/-**, чтобы выбрать предварительно настроенную станцию.
На дисплее передней панели отобразится номер предустановки и радиочастота.
При каждом нажатии кнопки система переходит к одной из предварительно настроенных станций.

К сведению

- С помощью номерных кнопок введите нужный номер предварительно настроенной станции.

Использование системы радиоданных (RDS)

Что такое система радиоданных?

Система радиоданных (RDS) является услугой, предоставляемой радиостанциями и заключающейся в посылке дополнительной информации вместе с обычным радиосигналом. В этом тюнере имеется такая удобная функция RDS, как отображение названия станции. На экране телевизора отобразится название радиостанции.

Прием радиосигналов RDS

Просто выберите станцию в диапазоне FM.

При настройке на станцию, которая предоставляет услуги RDS название станции* отображается на дисплее передней панели.

* Если радиосигналы RDS не принимаются, то название станции может не отображаться на дисплее передней панели.

Примечание

- Функция RDS может работать неправильно, если принимаемая станция некорректно передает сигнал RDS или сигнал слишком слабый.
- Не все станции в диапазоне FM предоставляют услуги RDS. Услуги, предоставляемые разными станциями могут различаться. Для ознакомления с системой RDS и получения сведений об услугах RDS в данной местности обратитесь к представителю местной радиостанции.

К сведению

• При приеме вещания RDS каждый раз при нажатии кнопки DISPLAY на дисплее передней панели поочередно будет отображаться следующая информация: название станции → частота → номер предварительной настройки → информация о потоке/состояние декодирования* → название станции → ...

* Не отображается в зависимости от настройки параметра [Настр. окруж. звука].

Использование функции контроля по HDMI для “BRAVIA” Sync

Эта функция доступна для телевизоров с функцией “BRAVIA” Sync.

При подключении компонентов Sony, поддерживающих функцию “Контроль по HDMI”, с помощью кабеля HDMI работа упрощается следующим образом.

Примечание

- Некоторые функции можно использовать только при подключении совместимого телевизора, предварительно выполнив настройки на телевизоре. См. инструкции по эксплуатации телевизора.
- Для использования функции “Управление Аудио Системой” необходимо выполнить аудиоподключение между системой и телевизором (стр. 24).

Использование “BRAVIA” Sync

Контроль по HDMI - Быстрая настройка

Функцию [Контроль по HDMI] системы можно настроить автоматически, включив соответствующую настройку на телевизоре.

Для получения дополнительной информации о функции “Контроль по HDMI” см. раздел “[Настройки HDMI]” (стр. 72).

Отключение питания системы

Можно синхронизировать выключение системы с телевизором.

Примечание

- Система не выключится автоматически во время воспроизведения музыки или использования функции “FM”.

Воспроизведение одним нажатием

При нажатии кнопки ► на пульте дистанционного управления система и телевизор включатся, и на телевизоре будет выбран вход HDMI, к которому подключена система.

Управление Аудио Системой

Можно упростить настройку воспроизведения звука с телевизора и других компонентов.

Воспользуйтесь функцией Управления Аудио Системой следующим образом:

- Если система включена, звук с телевизора или других компонентов будет выводиться с помощью динамиков системы.
- Если звук телевизора или других компонентов выводится с помощью динамиков системы, можно выбрать другие динамики, на которые будет выводиться звук телевизора, нажимая SPEAKERS TV ↔ AUDIO.
- Если звук телевизора или других компонентов выводится с помощью динамиков системы, можно регулировать уровень громкости или выключать звук системы с помощью телевизора.

Примечание

- Если телевизор работает в режиме PAP (картинка и картинка), функция Управления Аудио Системой будет недоступна.
- В зависимости от телевизора при регулировке громкости устройства ее уровень отображается на экране телевизора. В этом случае уровни громкости, отображаемые на экране телевизора и на дисплее передней панели устройства, могут не совпадать.

Audio Return Channel

Звук с телевизора можно прослушивать, используя всего один кабель HDMI. Для получения дополнительной информации об этой настройке см. раздел “Подключение телевизора” (стр. 24).

Простое использование пульта дистанционного управления

Если на экран телевизора выводится изображение с видеовыхода системы, можно управлять основными функциями системы с помощью пульта телевизора.

Отслеживание языка

При переключении языка дисплея на экране телевизора язык дисплея системы также переключается после ее выключения и включения.

Управление подключением

При использовании функции воспроизведения одним нажатием на подключенном компоненте система включается и выбирает функцию “HDMI1” или “HDMI2” (зависит от используемого входного гнезда HDMI). При этом на телевизоре, к которому подключена система, автоматически выбирается вход HDMI.

Примечание

- Убедитесь, что компонент подключен к системе с помощью кабеля HDMI, а на подключенном компоненте включена функция “Контроль по HDMI”.

Автоматическая калибровка соответствующих настроек

[Автокалибровка]

D.S.A.C. (Автокалибровка режима Цифровое кино) – параметры объемного звучания настраиваются автоматически.

Примечание

- После запуска процедуры [Автокалибровка] система выдаст громкий тестовый звук. Громкость уменьшить не удастся. Не забывайте о воздействии громкого звука на детей и соседей.

1 Нажмите кнопку HOME.

На экране телевизора появится главное меню.

2 С помощью кнопок ←/→ выберите значение [Установка].

3 С помощью кнопок ↑/↓ выберите [Аудионастройки] и нажмите кнопку .

4 Нажимая кнопки ↑/↓, выберите пункт [Автокалибровка] и нажмите кнопку .

Появится запрос подтверждения выполнения функции [Автокалибровка].

5 Подсоедините калибровочный микрофон к гнезду A.CAL MIC на задней панели.

Установите калибровочный микрофон на уровне уха на штативе и т. п. (не прилагается). Все динамики должны быть обращены к калибровочному микрофону, причем между ними не должно быть никаких препятствий.

6 С помощью кнопок ↑/↓ выберите [OK].

Для отмены выберите [Отмена].

7 Нажмите кнопку .

Будет запущена функция [Автокалибровка].

Система автоматически выполнит настройку динамиков.

Во время проведения замера следует соблюдать тишину.

Примечание

- Перед выполнением операции [Автокалибровка] убедитесь, что усилитель объемного звучания включен, затем установите его в подходящее место. В случае установки усилителя объемного звучания в неподходящее место, например в другую комнату, калибровка будет выполнена неправильно.

8 Подтвердите результаты функции [Автокалибровка].

Для динамиков, подключенных к устройству, установлено значение [Да].

Примечание

- Если провести замер не удалось, выполните указания, содержащиеся в сообщении, а затем повторите выполнение функции [Автокалибровка].
- Измерение для параметра [Сабвуфер] всегда имеет значение [Да] и параметр [Установки акустической системы] возвращается к значению по умолчанию при выполнении процедуры [Автокалибровка].

9 С помощью кнопок ↑/↓ выберите [OK] или [Отмена] и нажмите кнопку ⊕.

■ Замер выполнен.

Отсоедините калибровочный микрофон и выберите [OK]. Результат будет применен.

■ Замер не выполнен.

Выполните инструкцию, содержащуюся в сообщении, затем выберите [OK] для повторения процедуры.

Примечание

- В ходе выполнения автокалибровки не выполняйте каких-либо действий на системе.

Настройка динамиков

[Установки акустической системы]

Для получения наилучшего эффекта объемного звучания укажите подключение динамиков, а также расстояние от них до слушателя. Затем воспользуйтесь тестовым сигналом для настройки одинакового уровня и баланса всех динамиков.

1 Нажмите кнопку HOME.

На экране телевизора появится главное меню.

2 С помощью кнопок ←/→ выберите значение [Установка].

3 С помощью кнопок ↑/↓ выберите [Аудионастройки] и нажмите кнопку ⊕.

4 С помощью кнопок ↑/↓ выберите [Установки акустической системы] и нажмите кнопку ⊕.

Появится дисплей [Установки акустической системы].

5 С помощью кнопок ↑/↓ выберите элемент и нажмите кнопку ⊕.

Проверьте следующее.

■ [Соединение]

Если не подключены центральный динамик или динамики объемного звучания, установите соответствующие параметры для элементов [Центральная] и [Окруж. звука]. Так как настройки для передних динамиков и сабвуфера являются фиксированными, их не удастся изменить.

[Передняя]

[Да]

[Центральная]

[Да]: обычно следует выбрать это значение.

[Нет]: выберите это значение, если центральный динамик не используется.

[Окруж. звука]

[Да]: обычно следует выбрать это значение.

[Нет]: выберите это значение, если динамик объемного звучания не используется.

[Сабвуфер]

[Да]

■ [Расстояние]

При перемещении динамиков настройте параметры расстояния (A) на основе нового расположения динамиков.

Для этих параметров можно установить значения от 0,0 до 7,0 метра.

Динамики на рисунке имеют следующие обозначения:

- ① Центральный динамик
- ② Передний левый динамик (L)
- ③ Передний правый динамик (R)
- ④ Сабвуфер
- ⑤ Левый динамик объемного звучания (L)
- ⑥ Правый динамик объемного звучания (R)

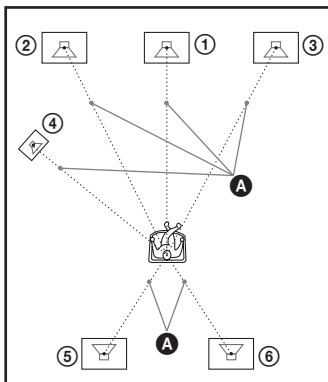

[Передняя Левая/Правая] 3,0 м: установите расстояние до передних динамиков.

[Центральная]* 3,0 м: установите расстояние до центрального динамика.

[Окруж. звука Левая/Правая]* 3,0 м: установите расстояние до динамиков объемного звучания.

[Сабвуфер] 3,0 м: установите расстояние до сабвуфера.

* Этот элемент появляется при установке значения [Да] для параметра [Соединение].

Примечание

- В зависимости от входного потока параметр [Расстояние] может не работать.

■ [Уровень]

Можно настроить уровень звука динамиков. Для этих параметров можно установить значения от -6,0 дБ до +6,0 дБ. Для упрощения регулировки установите для параметра [Тестовый сигнал] значение [Вкл].

[Передняя Левая/Правая] 0,0 дБ: установите уровень для переднего динамика.

[Центральная]* 0,0 дБ: установите уровень для центрального динамика.

[Окруж. звука Левая/Правая]* 0,0 дБ: установите уровень для динамика объемного звучания.

[Сабвуфер] 0,0 дБ: установите уровень для сабвуфера.

* Этот элемент появляется при установке значения [Да] для параметра [Соединение].

■ [Тестовый сигнал]

Динамики будут воспроизводить тестовый сигнал для регулировки параметра [Уровень].

[Выкл]: тестовый сигнал не воспроизводится через динамики.

[Вкл]: в момент регулировки уровня тестовый сигнал воспроизводится по очереди через каждый динамик. При выборе одного из элементов меню [Установки акустической системы] тестовый сигнал звучит последовательно из каждого динамика.

Настройте уровень звука следующим образом.

- 1** Установите для параметра [Тестовый сигнал] значение [Вкл].
- 2** С помощью кнопок \uparrow/\downarrow выберите [Уровень] и нажмите кнопку \oplus .
- 3** С помощью кнопок \uparrow/\downarrow выберите требуемый тип динамика, затем нажмите кнопку \oplus .

4 Выберите левый или правый динамик с помощью кнопки \leftarrow/\rightarrow , затем нажмите \uparrow/\downarrow , чтобы изменить уровень.

5 Нажмите кнопку \oplus .

6 Повторите шаги с 3 по 5.

7 Нажмите кнопку RETURN.

Произойдет возврат к предыдущему дисплею системы.

8 Нажимая кнопку \uparrow/\downarrow , выберите [Тестовый сигнал], затем нажмите кнопку \oplus .

9 Нажимая кнопки \uparrow/\downarrow , выберите значение [Выкл] и нажмите кнопку \oplus .

Примечание

- Тестовые сигналы не выводятся через гнездо HDMI (OUT).

К сведению

- Чтобы выполнить одновременную настройку громкости всех динамиков, нажмите $\triangleleft +/-$.

Использование таймера отключения

Можно задать автоматическое отключение системы в назначенное время, что позволит заснуть под музыку. Время можно установить с интервалами 10 минут.

Нажмите кнопку SLEEP.

При каждом нажатии кнопки SLEEP индикация минут (оставшееся время) на дисплее передней панели изменяется интервалами по 10 минут.

При установке таймера отключения оставшееся время отображается каждые 5 минут.

Когда оставшееся время составляет менее 2 минут, на дисплее передней панели мигает индикация “SLEEP”.

Проверка оставшегося времени

Нажмите кнопку SLEEP один раз.

Изменение оставшегося времени

Нажимая кнопку SLEEP, выберите нужное время.

Блокировка кнопок устройства

(Ограничение доступа для детей)

Кнопки на корпусе устройства (кроме I/\cup) можно заблокировать во избежание ложного срабатывания функций устройства, например из-за детского баловства (функция ограничения доступа для детей).

Нажмите и удерживайте кнопку \blacksquare на устройстве не менее 5 секунд.

На дисплее передней панели появится индикация “LOCKED”.

Функция ограничения доступа для детей будет включена, и кнопки устройства заблокируются. (Можно управлять системой с помощью пульта дистанционного управления.)

Для отмены нажмите и удерживайте кнопку \blacksquare более 5 секунд, чтобы на дисплее передней панели появилась индикация “UNLOCK”.

Примечание

- При попытке управления устройством с помощью кнопок на корпусе при включенной функции ограничения доступа для детей на дисплее передней панели будет мигать индикация “LOCKED”.

Управление телевизором с помощью прилагаемого пульта дистанционного управления

Телевизором можно управлять с помощью прилагаемого пульта дистанционного управления, настроив сигнал дистанционного управления.

Примечание

- При замене батареек в пульте дистанционного управления для кодового номера может быть восстановлено значение по умолчанию (SONY). Установите нужный кодовый номер.

Подготовка пульта дистанционного управления для управления телевизором

Удерживая нажатой кнопку TV I/⏻, с помощью номерных кнопок введите код производителя телевизора (см. таблицу). Затем отпустите кнопку TV I/⏻.

Если установка выполнена ненадлежащим образом, зарегистрированный код не изменится. Повторно введите номер кода.

Кодовые номера управляемых телевизоров

Если указано более одного кодового номера, попробуйте вводить их по одному, пока не обнаружите подходящий для данного телевизора.

Производитель	Кодовый номер
SONY	01 (по умолчанию)
LG	03, 04
PHILIPS	03, 05
SAMSUNG	02, 03, 04



Энергосбережение в режиме ожидания

Проверьте настройку следующих параметров:

- Для параметра [Контроль по HDMI] в меню [Настройки HDMI] установлено значение [Выкл] (стр. 72).
- Для параметра [Режим быстрого запуска] установлено значение [Выкл] (стр. 72).

Просмотр веб-сайтов

Можно подключиться к Интернету и просматривать веб-сайты, например домашнюю страницу Sony, с помощью системы.

- 1** Подготовьтесь к просмотру страниц в Интернете.
Подключите систему к сети (стр. 29).
 - 2** Нажмите кнопку HOME.
На экране телевизора появится главное меню.
 - 3** С помощью кнопок ←/→ выберите значение  [Сеть].
 - 4** С помощью кнопок ↑/↓ выберите [Интернет-браузер] и нажмите кнопку .
- Отобразится дисплей [Интернет-браузер].

Примечание

- Некоторые веб-сайты могут отображаться некорректно или не работать.

Ввод URL-адреса

В меню параметров выберите пункт [Ввод URL-адреса].

Введите URL-адрес с помощью виртуальной клавиатуры и выберите [Enter].

Установка начальной страницы по умолчанию

Во время отображения страницы, которую требуется установить, в меню параметров выберите [Уст. в кач.нач.стр.].

Возврат к предыдущей странице

В меню параметров выберите [Предыдущая стр.]. Если предыдущая страница не отображается даже после выбора значения [Предыдущая стр.], в меню параметров выберите [Список окон] и в списке выберите страницу, на которую необходимо вернуться.

Заккрытие Интернет-браузера

Нажмите кнопку HOME.

Дисплей Интернет-браузера

Можно также проверить информацию о веб-сайте, нажав кнопку DISPLAY. В зависимости от состояния веб-сайта и страницы отображается различная информация.

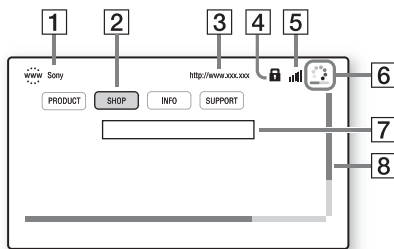

- 1 Название страницы
- 2 Курсор
Перемещайте с помощью кнопок ←/↑/↓/→. Наведите курсор на ссылку, которую требуется просмотреть, и нажмите ⊕.

Отобразится соответствующий веб-сайт.

- 3 Адрес страницы
- 4 Значок SSL
Отображается, если открыт URL-адрес защищен.
- 5 Индикатор уровня сигнала
Отображается, если система подключена к беспроводной сети.
- 6 Индикатор выполнения/значок загрузки
Отображается, если выполняется чтение страницы, или во время загрузки/передачи файла.
- 7 Поле для ввода текста
Нажмите ⊕, затем в меню параметров выберите [Вход], чтобы открыть виртуальную клавиатуру.
- 8 Панель прокрутки
С помощью кнопок ←/↑/↓/→ перемещайте область отображения страницы влево, вверх, вниз или вправо.

Доступные параметры

Для доступа к различным настройкам и параметрам нажмите кнопку OPTIONS. Доступные элементы могут отличаться в зависимости от ситуации.

Элементы	Описание
[Настройка браузера]	Отображение настроек Интернет-браузера. <ul style="list-style-type: none">•[Масштабирование]: увеличение или уменьшение размера отображаемого содержимого.•[Установка JavaScript]: включение и выключение JavaScript.•[Настройка Cookie]: разрешение и запрещение приема браузером файлов cookie.•[Отображ. пред. SSL]: включение и выключение SSL.

Элементы	Описание
[Вход]	Отображение виртуальной клавиатуры для ввода символов во время просмотра веб-сайта.
[Перерыв]	Перемещение курсора на следующую строку в поле для ввода текста.
[Удалить]	Удаление одного символа слева от курсора во время ввода текста.
[Список окон]	Отображение списка всех открытых в данное время веб-сайтов. Можно вернуться к ранее отображенному веб-сайту, выбрав его окно.
[Список ссылок]	Отображение списка ссылок.
[Кодировка симв.]	Установка кодировки символов.
[Предыдущая стр.]	Переход к странице, которая отображалась до этого.
[Следующая стр.]	Переход к следующей странице, которая отображалась до этого.
[Отменить загрузку]	Остановка загрузки страницы.
[Загрузить повторно]	Повторная загрузка этой же страницы.
[Ввод URL-адреса]	Ввод URL-адреса при отображении виртуальной клавиатуры.
[Добавить к ссылкам]	Добавление отображаемого веб-сайта в список ссылок.
[Уст. в кач.нач.стр.]	Установка отображаемого веб-сайта в качестве начальной страницы.
[Откр. в новом окне]	Открытие ссылки в новом окне.
[Показать сертиф.]	Отображение сертификатов сервера, отправленных со страниц с поддержкой SSL.

Настройка сети

[Настройки Интернет]

Перед выполнением настроек подключите систему к сети. Для получения дополнительной информации см. раздел “Шаг 3. Подключение к сети” (стр. 29).

Открытие дисплея настроек

1 Нажмите кнопку HOME.

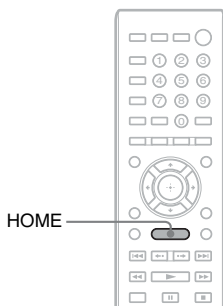

На экране телевизора появится главное меню.

2 С помощью кнопок </> выберите значение [Установка].



3 С помощью кнопок ↑/↓ выберите [Сетевые настройки] и нажмите кнопку +.

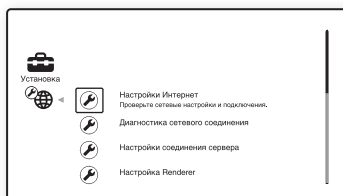

- 4** С помощью кнопок \uparrow/\downarrow выберите [Настройки Интернет] и нажмите кнопку \oplus .

Отобразится дисплей [Настройки Интернет].

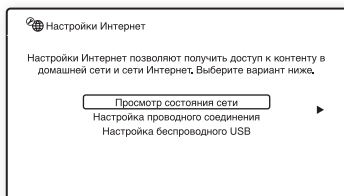

Примечание

- Пункты меню [Настройки Интернет] необходимы для подключения к Интернету. Укажите соответственные (буквенно-цифровые) значения для широкополосного маршрутизатора или маршрутизатора локальной сети. Нуждающиеся в настройке параметры могут отличаться в зависимости от Интернет-провайдера или маршрутизатора. Для получения дополнительной информации см. инструкции, предоставленные Интернет-провайдером или приложенные к маршрутизатору.
- Для получения дополнительной информации перейдите по следующему адресу: <http://support.sony-europe.com>

Подключение к локальной сети с помощью кабеля LAN

Выполните следующие действия для подключения к локальной сети.

Автоматическая настройка

- 1** С помощью кнопок \uparrow/\downarrow выберите [Настройка проводного соединения] на экране [Настройки Интернет] и нажмите кнопку \oplus .
- 2** С помощью кнопок \uparrow/\downarrow выберите [Авто] и нажмите кнопку \oplus . Система автоматически выполнит настройку сети, и настройки Интернета отобразятся на экране телевизора.
- 3** Нажмите кнопку \rightarrow .

- 4** С помощью кнопок \uparrow/\downarrow выберите [Сохран. и соед.] и нажмите кнопку \oplus .

Система приступит к проверке подключения к сети.

- 5** Дождитесь отображения сообщения [Аппарат успешно подсоединен к сети.] и нажмите кнопку \oplus .

Настройка завершена. Если сообщение не отобразилось, следуйте сообщениям, отображаемым на экране.

Настройка вручную

- 1** С помощью кнопок \uparrow/\downarrow выберите [Настройка проводного соединения] на экране [Настройки Интернет] и нажмите кнопку \oplus .
- 2** С помощью кнопок \uparrow/\downarrow выберите [Пользовательский] и нажмите кнопку \oplus .
- 3** С помощью кнопок \uparrow/\downarrow , выберите тип сетевых настроек, затем нажмите кнопку \oplus .

- [Авто]: система автоматически устанавливает IP-адрес, и отображается дисплей [Настройки DNS].

При выборе пункта [Авто] и нажатии кнопки \oplus система выполнит настройки DNS автоматически.

При выборе пункта [Укажите IP-адрес] и нажатии кнопки \oplus настройки DNS вводятся вручную. С помощью кнопок $\leftarrow/\uparrow/\downarrow/\rightarrow$ и номерных кнопок настройте следующие пункты, затем нажмите кнопку \oplus .

- [Основной DNS]
- [Дополнительный DNS]

- [Укажите IP-адрес]: введите настройки сети вручную в соответствии с используемой сетевой средой. С помощью кнопок ←/↑/↓/→ и номерных кнопок настройте следующие пункты, затем нажмите кнопку ⊕.

- [IP адрес]
- [Маска подсети]
- [Шлюз по умолчанию]
- [Основной DNS]
- [Дополнительный DNS]

4 С помощью кнопок ↑/↓, выберите настройки прокси-сервера, затем нажмите кнопку ⊕.

- [Нет]: прокси-сервер не используется.
- [Да]: введите настройки прокси-сервера. Используйте кнопки ←/↑/↓/→ и номерные кнопки, затем нажмите кнопку ⊕.

Значение настроек Интернета отобразится на экране телевизора.

5 Нажмите кнопку →.

6 С помощью кнопок ↑/↓ выберите [Сохран. и соед.] и нажмите кнопку ⊕.

Система приступит к проверке подключения к сети.

7 Дождитесь отображения сообщения [Аппарат успешно подсоединен к сети.] и нажмите кнопку ⊕.

Настройка завершена. Если сообщение не отобразилось, следуйте сообщениям, отображаемым на экране.

Подключение к беспроводной локальной сети с помощью USB-адаптера беспроводной локальной сети

Выполните следующие действия для подключения к беспроводной локальной сети.

Если беспроводной маршрутизатор поддерживает функцию WPS

1 С помощью кнопок ↑/↓ выберите [Настройка беспроводного USB] на экране [Настройки Интернет] и нажмите кнопку ⊕.

2 С помощью кнопок ↑/↓ выберите [Wi-Fi Protected Setup (WPS)] и нажмите кнопку ⊕.

3 Включите функцию WPS на беспроводном маршрутизаторе, с помощью кнопки ↑/↓ выберите [Пуск], затем нажмите кнопку ⊕.

Для получения дополнительной информации о функции WPS см. инструкции по эксплуатации маршрутизатора.

4 Дождитесь отображения сообщения [Процедура Wi-Fi Protected Setup прошла успешно.], затем нажмите кнопку →.

Настройка подключения к беспроводной локальной сети и IP-адреса завершена.

Далее введите настройки прокси-сервера. Выполните шаги 4 - 7 процедуры “Настройка вручную” в разделе “Подключение к локальной сети с помощью кабеля LAN” выше.

Если беспроводной маршрутизатор не поддерживает функцию WPS

1 С помощью кнопок ↑/↓ выберите [Настройка беспроводного USB] на экране [Настройки Интернет] и нажмите кнопку ⊕.

2 С помощью кнопок ↑/↓ выберите [Сканировать] и нажмите кнопку ⊕.

Система выполнит поиск доступных беспроводных локальных сетей и отобразит список беспроводных локальных сетей.

3 С помощью кнопок ↑/↓ выберите беспроводную локальную сеть и нажмите кнопку ⊕.

■ **Если выбрана незащищенная беспроводная локальная сеть**

Настройка подключения к беспроводной локальной сети завершена. Далее введите настройки IP-адреса, выполнив шаги процедуры “Автоматическая настройка” или “Настройка вручную” в разделе “Подключение к локальной сети с помощью кабеля LAN” выше.

■ **Если выбрана защищенная беспроводная локальная сеть**

Отобразится дисплей для ввода ключа WEP или WPA. Перейдите к шагу 5.

■ **Присвоение названия беспроводной локальной сети**

Выберите пункт [Ввод вручную]. Отобразится дисплей для ввода. Введите имя беспроводной локальной сети, следуя сообщениям на экране, и нажмите кнопку →.

4 С помощью кнопок ↑/↓ выберите режим безопасности и нажмите кнопку ⊕.

- [Нет]: выберите это значение, если беспроводная локальная сеть незащищенная. Настройка подключения к беспроводной локальной сети завершена. Далее введите настройки IP-адреса, выполнив шаги процедуры “Автоматическая настройка” или “Настройка вручную” в разделе “Подключение к локальной сети с помощью кабеля LAN” выше.
- [WEP]: беспроводная локальная сеть защищена ключом WEP.
- [WPA/WPA2-PSK]: беспроводная локальная сеть защищена ключом WPA-PSK или WPA2-PSK.
- [WPA2-PSK]: беспроводная локальная сеть защищена ключом WPA2-PSK.

5 Введите ключ WEP/WPA, следуя сообщениям на экране, и нажмите кнопку →.

Настройка подключения к беспроводной локальной сети завершена. Далее введите настройки IP-адреса, выполнив шаги процедуры “Автоматическая настройка” или “Настройка вручную” в разделе “Подключение к локальной сети с помощью кабеля LAN” выше.

О защите беспроводной локальной сети

Так как связь с помощью функции беспроводной локальной сети выполняется посредством радиоволн, беспроводной сигнал может быть перехвачен. Для защиты беспроводной связи в системе предусмотрено несколько функций безопасности. Правильно выполняйте настройки защиты в соответствии с используемой сетевой средой.

Отсутствие безопасности

Несмотря на легкость выполнения настроек можно перехватить сигнал беспроводной связи или вторгнуться в беспроводную сеть даже без использования сложных инструментов. Не забывайте про риск несанкционированного доступа или перехвата данных.

WEP

WEP обеспечивает безопасность связи, предотвращая перехват сигнала посторонними людьми или вторжение в беспроводную сеть. WEP – это устаревшая технология защиты, позволяющая подключать старые устройства, не поддерживающие TKIP/AES.

WPA-PSK (TKIP), WPA2-PSK (TKIP)

TKIP – это технология защиты, разработанная для устранения недостатков WEP. TKIP обеспечивает более высокий уровень защиты по сравнению с WEP.

WPA-PSK (AES), WPA2-PSK (AES)

AES – это технология защиты, использующая расширенные средства защиты, отличающиеся от WEP и TKIP. AES обеспечивает более высокий уровень защиты по сравнению с WEP или TKIP.

Использование дисплея настроек

Можно выполнить различные настройки таких элементов, как изображение и звук. При необходимости изменения настроек системы в главном меню выберите пункт  (Установка).

Настройки, принятые по умолчанию, подчеркнуты.

Примечание

- Параметры воспроизведения, которые записаны на диске, имеют больший приоритет по сравнению с параметрами дисплея настроек. Кроме того, могут работать не все описанные функции.

1 Нажмите кнопку HOME.

На экране телевизора появится главное меню.

2 С помощью кнопок выберите значение [Установка].



3 С помощью кнопок выберите значок категории настроек, которые требуется изменить, и нажмите кнопку .

Пример: [Настройки экрана]

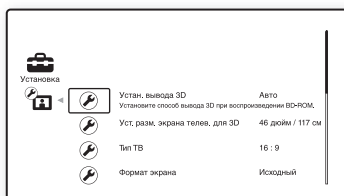

Можно настроить следующие параметры.

Значок	Описание
	[Обновление через сеть] (стр. 67) Обновление программного обеспечения системы.
	[Настройки экрана] (стр. 67) Выполняется настройка экрана в соответствии с типом подключенных гнезд.
	[Аудионастройки] (стр. 69) Выполняется настройка аудио в соответствии с типом подключенных гнезд.
	[Установки просмотра диска BD/DVD] (стр. 70) Выполняется настройка воспроизведения дисков BD/DVD.
	[Установки родительского контроля] (стр. 70) Выполняются подробные настройки функции родительского контроля.
	[Музыкальные настройки] (стр. 71) Выполняется подробная настройка воспроизведения дисков Super Audio CD.
	[Системные настройки] (стр. 71) Выполняется настройка системы.
	[Сетевые настройки] (стр. 72) Выполняются подробные настройки для подключения к Интернету и работы в сети.
	[Упрощенная настройка] (стр. 73) Повторно выполняется упрощенная настройка для установки основных параметров.
	[Переустановка] (стр. 73) Устанавливаются заводские настройки системы.

[Обновление через сеть]



Можно обновить и улучшить функции системы.

Дополнительные сведения об обновлении функций см. на веб-сайте:
<http://support.sony-europe.com>

Во время обновления программного обеспечения на дисплее передней панели будет отображаться индикация “UPDATING”. После завершения обновления программного обеспечения основное устройство выключится автоматически. Дождитесь завершения обновления программного обеспечения; не выключайте и не включайте основное устройство, а также не управляйте основным устройством или телевизором.

[Настройки экрана]

■ [Устан. вывода 3D]

[Авто]: обычно следует выбрать это значение.

[Выкл]: выберите данный пункт для воспроизведения всего содержимого в режиме 2D.

Примечание

- Вывод видеоизображения 3D с гнезд HDMI (IN 1) и HDMI (IN 2) не зависит от значения данного параметра.

■ [Уст. разм. экрана телев. для 3D]

Установка размера экрана 3D-совместимого телевизора.

Примечание

- Данный параметр не может быть применен к видеоизображению 3D, поступающему с гнезд HDMI (IN 1) или HDMI (IN 2).

■ [Тип ТВ]

[16:9]: выберите этот параметр при подключении широкоэкранный телевизора или телевизора с функцией широкоформатного режима.

[4:3]: выберите этот параметр при подключении телевизора с форматным соотношением сторон 4:3 без функции широкоформатного режима.

■ [Формат экрана]

[Исходный]: выберите этот параметр при подключении телевизора с функцией широкоформатного режима.

Изображение с форматным соотношением 4:3 отображается в форматном соотношении 16:9 даже на широкоэкранном телевизоре.

[Фикс. формат изобр.]: размер изображения изменяется в соответствии с размером экрана, при этом сохраняется исходное форматное соотношение.

■ [Формат изображения DVD]

[Формат Letter Box]: отображается широкоэкранный образ с черными полосами в верхней и нижней частях экрана.



[Формат Pan & Scan]: изображение заполняет весь экран по высоте, края изображения сбоку обрезаются.



■ [Режим киноконверсии]

[Авто]: обычно следует выбрать это значение. Устройство автоматически определяет тип видеоматериала (видео- или кинопрограмма) и выбирает подходящий способ преобразования.

[Видео]: способ преобразования, подходящий для видеопрограмм, установлен всегда независимо от типа материала.

■ [Выходной видеоформат]

[HDMI]: обычно следует выбирать значение [Авто]. Выберите [Исходное разрешение] для вывода изображения с записанным разрешением на диске. (Если разрешение составляет менее SD, оно будет масштабировано до разрешения SD.)

[Компонентный видеосигнал]: выберите разрешение, подходящее к телевизору.

[Видео]: автоматическая установка самого низкого разрешения.

Примечание

- Если отсутствует изображение при выборе значений [HDMI] или [Компонентный видеосигнал], попробуйте другое разрешение.
 - При подключении к гнезду COMPONENT VIDEO OUT и выборе параметра [Компонентный видеосигнал] воспроизведение диска BD-ROM с защищенным содержимым поддерживается только для выходного разрешения 480i/576i (стр. 24, 31).
-

■ [Вывод BD/DVD-ROM 1080/24p]

[Авто]: вывод видеосигналов 1920 × 1080p/24 Гц только при подключении телевизора, поддерживающего сигналы 1080/24p, с помощью гнезда HDMI (OUT).

[Выкл]: выберите это значение, если подключенный телевизор не поддерживает видеосигналы 1080/24p.

■ [YCbCr/RGB (HDMI)]

[Авто]: автоматическое определение типа внешнего устройства и установка подходящих настроек цвета.

[YCbCr (4:2:2)]: вывод видеосигналов YCbCr 4:2:2.

[YCbCr (4:4:4)]: вывод видеосигналов YCbCr 4:4:4.

[RGB]: выберите это значение при подключении устройства, оснащенного гнездом DVI, совместимым с функцией HDCP.

■ [Выход HDMI Deep Colour]

[Авто]: обычно следует выбрать это значение.

[16 бит], [12 бит], [10 бит]: вывод видеосигналов 16/12/10 бит при подключении телевизора, совместимого с функцией Deep Colour.

[Выкл]: выберите это значение, если изображение нестабильно или цвета выглядят неестественными.

■ [Режим паузы] (только диски BD/DVD VIDEO/DVD-R/DVD-RW)

[Авто]: изображение, содержащее быстро движущиеся объекты, выводится без дрожания. Обычно выбирается это положение.

[Кадр]: изображение, содержащее объекты, не совершающие быстрых движений, выводится с высоким разрешением.

[Аудионастройки]

■ [Устан. микшир. звука диска BD]

[Вкл]: вывод аудиосигнала, полученного путем смешивания интерактивного и вспомогательного аудиосигналов с основным аудиосигналом.

[Выкл]: вывод только основного аудиосигнала.

■ [Звук DRC]

Можно сжать динамический диапазон звуковой дорожки.

[Авто]: воспроизведение выполняется в динамическом диапазоне, определяемом диском (только диски BD-ROM).

[Вкл]: система воспроизводит звуковую дорожку с динамическим диапазоном, определенным инженером звукозаписи.

[Выкл]: динамический диапазон не сжимается.

■ [Понижение - AUDIO]

При воспроизведении звука с компонента, подключенного к гнездам AUDIO (AUDIO IN L/R), могут возникать искажения. Для устранения искажений уменьшите уровень мощности входного сигнала устройства.

[Вкл]: уровень входного сигнала понижается. Уровень выходного сигнала изменен.

[Выкл]: нормальный уровень входного сигнала.

■ [Аудиовыход]

Можно выбрать способ вывода, по которому будет выводиться аудиосигнал.

[Акустическая система]: вывод многоканального звука только через динамики системы.

[Акустич. сист. + HDMI]: вывод многоканального звука через динамики системы, а 2-канальных линейных сигналов PCM – через гнездо HDMI (OUT).

[HDMI]: вывод звука с гнезда HDMI (OUT). Формат звука зависит от подключенного компонента.

Примечание

- Если для параметра [Контроль по HDMI] установлено значение [Вкл] (стр. 72), для параметра [Аудиовыход] автоматически будет установлено значение [Акустич. сист. + HDMI], и эту настройку не удастся изменить.
- Если для параметра [Аудиовыход] установлено значение [HDMI], сигнал для функции “TV” и “SAT/CABLE” выводится в формате 2-канального линейного PCM.

■ [Звуковой эффект]

Можно включить или выключить звуковые эффекты системы (SOUND MODE и [Настр. окруж. звука]).

[Вкл]: включение всех звуковых эффектов системы. Для верхнего предельного значения частоты дискретизации установлено значение 48 кГц.

[Выкл]: выключение звуковых эффектов. Выберите это значение, если верхний предел частоты дискретизации задавать не требуется.

■ [Настр. окруж. звука]

Можно выбрать тип объемного звучания. Для получения дополнительной информации см. раздел “Шаг 6. Воспроизведение объемного звука” (стр. 34)

■ [Установки акустической системы]

Для получения наилучшего эффекта объемного звучания настройте динамики. Для получения дополнительной информации см. раздел “Настройка динамиков” (стр. 56).

■ [Автокалибровка]

Можно автоматически выполнить калибровку соответствующих настроек. Для получения дополнительной информации см. раздел “Автоматическая калибровка соответствующих настроек” (стр. 55).

[Установки просмотра диска BD/DVD]

Можно выполнить подробную настройку воспроизведения дисков BD/DVD.

■ [Меню диска BD/DVD]

Можно выбрать язык меню по умолчанию для дисков BD-ROM или DVD VIDEO.

При выборе значения [Выберите код языка] появляется дисплей для ввода кода языка. Введите код требуемого языка, выбрав его в разделе “Перечень кодов языков” (стр. 88).

■ [Звук]

Можно выбрать язык дорожки по умолчанию для дисков BD-ROM или DVD VIDEO.

При выборе значения [Исходный] выбирается язык с учетом приоритета, установленного на диске.

При выборе значения [Выберите код языка] появляется дисплей для ввода кода языка. Введите код требуемого языка, выбрав его в разделе “Перечень кодов языков” (стр. 88).

■ [Субтитр]

Можно выбрать язык субтитров по умолчанию для дисков BD-ROM или DVD VIDEO.

При выборе значения [Выберите код языка] появляется дисплей для ввода кода языка. Введите код требуемого языка, выбрав его в разделе “Перечень кодов языков” (стр. 88).

■ [Слой воспр. гибридного диска BD]

[Диск BD]: воспроизведение слоя BD.

[Диск DVD/CD]: воспроизведение слоя DVD или компакт-диска.

■ [Интернет-соединение диска BD]

[Разрешить]: обычно следует выбрать это значение.

[Не разрешать]: запрещение Интернет-соединений.

[Установки родительского контроля]

■ [Пароль]

Можно установить или изменить пароль для функции родительского контроля. С помощью пароля можно установить ограничения для воспроизведения дисков BD-ROM, DVD VIDEO и Интернет-видео. При необходимости можно разделить уровни ограничения для дисков BD-ROM и DVD VIDEO.

■ [Код региона родит. контроля]

Воспроизведение некоторых дисков BD-ROM и DVD VIDEO может быть ограничено по географической зоне. Сцены можно заблокировать или заменить на другие сцены. Следуйте инструкциям на экране и введите четырехзначный пароль.

■ [Родительский контроль диска BD]

Воспроизведение некоторых дисков BD-ROM может быть ограничено по возрасту зрителей. Сцены можно заблокировать или заменить на другие сцены. Следуйте инструкциям на экране и введите четырехзначный пароль.

■ [Родительский контроль диска DVD]

Воспроизведение некоторых дисков DVD VIDEO может быть ограничено по предварительно определенному признаку, например по возрасту зрителей. Сцены можно заблокировать или заменить на другие сцены. Следуйте инструкциям на экране и введите четырехзначный пароль.

■ [Родител. контр. Интернет-видео]

Воспроизведение некоторых Интернет-видео может быть ограничено по возрасту зрителей. Сцены можно заблокировать или заменить на другие сцены. Следуйте инструкциям на экране и введите четырехзначный пароль.

■ [Интернет-видео с полн. версией]

[Разрешить]: разрешение воспроизведения Интернет-видео с полной версией.

[Блокировка]: блокировка воспроизведения Интернет-видео с полной версией.

[Музыкальные настройки]

Можно выполнить подробную настройку воспроизведения дисков Super Audio CD.

■ [Слой воспр. Super Audio CD]

[Super Audio CD]: воспроизведение слоя Super Audio CD.

[CD]: воспроизведение слоя CD.

■ [Каналы воспр. Super Audio CD]

[DSD 2ch]: воспроизведение 2-канальной области.

[DSD Multi]: воспроизведение многоканальной области.

[Системные настройки]

Можно выполнить настройки системы.

■ [Экранное меню]

Можно выбрать язык сообщений на экране.

■ [Подсветка/Дисплей]

Можно выбрать состояние сенсорных кнопок (стр. 11) и дисплея передней панели (стр. 13).

[Стандарт/Вкл]: сенсорные кнопки и дисплей передней панели постоянно подсвечены.

[Прост./Выкл]: подсветка сенсорных кнопок и дисплея передней панели выключается, если система не используется.

■ [Настройки HDMI]

[Контроль по HDMI]

[Вкл]: включено. Можно совместно управлять компонентами, подключенными с помощью кабеля HDMI.

[Выкл]: выключено.

[Audio Return Channel]

Эта функция становится доступной при подключении системы к телевизору, поддерживающему функцию Audio Return Channel.

[Авто]: система автоматически принимает цифровой аудиосигнал с телевизора через кабель HDMI.

[Выкл]: выключено.

Примечание

- Эта функция доступна, только если для параметра [Контроль по HDMI] установлено значение [Вкл].

■ [Режим быстрого запуска]

[Вкл]: сокращение времени выхода из режима ожидания. Можно быстро приступить к работе с системой после ее включения.

[Выкл]: настройка по умолчанию.

■ [Авто режим ожидания]

[Вкл]: включение функции [Авто режим ожидания]. Если в течение 30 минут система не используется, автоматически будет установлен режим ожидания.

[Выкл]: выключение этой функции.

■ [Автодисплей]

[Вкл]: автоматическое отображение информации на экране при изменении режима просмотра глав, режимов изображения, аудиосигналов и т. д.

[Выкл]: информация отображается только при нажатии кнопки DISPLAY.

■ [Экранная заставка]

[Вкл]: функция заставки включена.

[Выкл]: выключено.

■ [Уведомление об обновлении ПО]

[Вкл]: системное оповещение о доступных новых версиях программного обеспечения включено (стр. 67).

[Выкл]: выключено.

■ [Настройки Gracenote]

[Авто]: автоматически загружается информация о диске при остановке воспроизведения. Для загрузки система должна быть подключена к сети.

[Вручную]: загрузка информации о диске при выборе [Поиск видео] или [Поиск музыки].

■ [Системная информация]

Можно просмотреть сведения о версии программного обеспечения и MAC-адрес системы.



[Сетевые настройки]

Можно выполнить подробные настройки для подключения к Интернету и работы в сети.

■ [Настройки Интернет]

Заранее подключите систему к локальной сети. Для получения дополнительной информации см. раздел “Шаг 3. Подключение к сети” (стр. 29).

■ [Диагностика сетевого соединения]

Можно запустить диагностику сети для проверки правильности сетевого соединения.

■ [Настройки соединения сервера]

Выберите, требуется ли отображать подключенный сервер DLNA.

■ [Настройка Renderer]

[Автоматич. разрешение на доступ]: настройка автоматического доступа с нового обнаруженного контроллера DLNA.

[Интеллектуальный выбор]: позволяет контроллеру DLNA Sony находить систему и управлять ей с помощью инфракрасного луча. Можно включить или выключить данную функцию.

[Имя Renderer]: отображение системного имени в списке других устройств DLNA в сети.

■ [Контроль доступа к Renderer]

Выбор приема команд от контроллеров DLNA.

■ [Автозапуск Party]

[Вкл]: запуск PARTY или присоединение к существующей PARTY по запросу сетевого устройства, поддерживающего функцию PARTY STREAMING.

[Выкл]: выключено.

■ [Регистрация устройства Media Remote]

Регистрация устройства “Media remote”.

■ [Зарегистрированные устройства Media Remote]

Отображение списка зарегистрированных устройств “Media remote”.

[Упрощенная настройка]

Повторно выполняется упрощенная настройка для установки основных параметров. Следуйте указаниям на экране.

[Переустановка]

■ [Сброс настроек к заводским установкам по умолчанию]

Можно установить настройки системы по умолчанию, выбрав соответствующую группу настроек. Все настройки в данной группе будут сброшены.

■ [Инициализируйте персональную информацию]

Можно удалить личную информацию, хранящуюся в системе.

Меры предосторожности

Безопасность

- Во избежание возгорания или поражения электрическим током не ставьте на систему предметы, наполненные жидкостями, например вазы, а также не размещайте систему близко к воде, например рядом с ванной или душевой. В случае попадания внутрь корпуса системы твердого предмета или воды отключите его от сети и не пользуйтесь им, пока его не проверит специалист.
- Не прикасайтесь к кабелю питания переменного тока влажными руками. Это может привести к поражению электрическим током.

Источники питания

- Если устройство не будет использоваться длительное время, отключите его от настенной розетки. При отключении кабеля тяните за вилку, а не за сам кабель.

Об установке

- Установите систему в месте с достаточной вентиляцией для предотвращения нагрева системы.
- При воспроизведении на высокой громкости в течение продолжительного времени корпус нагревается. Это не является неисправностью. Тем не менее прикасаться к корпусу не следует. Не устанавливайте систему в ограниченном пространстве с плохой вентиляцией, так как это может привести к перегреву.
- Не перекрывайте вентиляционные отверстия системы и не вставляйте в них никакие предметы. Данная система оснащена усилителем высокой мощности. Если перекрыть вентиляционные отверстия системы, она может перегреться и выйти из строя.
- Не располагайте систему на мягких поверхностях (коврах, одеялах и т. п.) или возле мягких материалов (шторы, драпировки), которые могут блокировать вентиляционные отверстия.

- Не устанавливайте систему в ограниченном пространстве, например на книжной полке или в похожем месте.
- Не устанавливайте систему возле источников тепла, таких как радиаторы или воздуховоды, а также в местах попадания прямого солнечного света; оберегайте устройство от чрезмерного запыления, вибрации и ударов.
- Не устанавливайте систему в наклонном положении. Она предназначена для работы только в горизонтальном положении.
- Держите систему и диски вдали от источников магнитного излучения, таких как микроволновые печи или большие динамики.
- Не ставьте на систему тяжелые предметы.

Об эксплуатации

- Если система перенесена непосредственно из холодного места в теплое или установлена в комнате с повышенной влажностью, на линзах внутри устройства может образоваться конденсат. Если это произойдет, система может работать ненадлежащим образом. В этом случае выньте диск и оставьте систему включенной примерно на полчаса до тех пор, пока не испарится влага.
- Перед транспортировкой системы извлеките из нее диск. Если этого не сделать, диск может быть поврежден.
- В случае попадания внутрь корпуса посторонних предметов отключите устройство от сети и не пользуйтесь им, пока его не проверит специалист.

О регулировке громкости

- Не увеличивайте уровень громкости во время прослушивания фрагмента с низким уровнем входного сигнала или без звуковых сигналов. В этом случае возможно повреждение динамиков при внезапном воспроизведении участка с пиковым уровнем звука.

Чистка

- Протирайте корпус, панель и регуляторы мягкой тканью, слегка смоченной раствором нейтрального моющего средства. Не используйте любые типы абразивных подушечек, чистящие порошки или растворители, например, спирт или бензин. При возникновении вопросов или проблем с системой обратитесь к ближайшему дилеру компании Sony.

О чистящих дисках, средствах для чистки дисков и линз

- Не используйте чистящие диски или средства для чистки дисков и линз (влажные салфетки или спреи). Это может привести к неисправности устройства.

Замена деталей устройства

- В случае ремонта этой системы замененные детали можно сдать для повторного использования или переработки.

О цветах телевизора

- Если при работе динамиков возникают искажения цветопередачи на экране телевизора, выключите телевизор и включите его через 15-30 минут. Если искажения в отображении цветов не устраняются, увеличьте расстояние между динамиками и телевизором.

ВАЖНОЕ ЗАМЕЧАНИЕ

Внимание! Данная система позволяет удерживать неподвижное видеоизображение или изображение экранного дисплея на экране телевизора неограниченно долго. Если оставить неподвижное видеоизображение или изображение экранного дисплея на экране телевизора на продолжительное время, это может повредить экран телевизора. В особенности это относится к проекционным телевизорам.

О переноске системы

- Прежде чем перемещать систему, убедитесь, что в лотке нет диска, и отсоедините кабель питания переменного тока от настенной розетки.

Примечания относительно дисков

Обращение с дисками

- Чтобы не испачкать диск, его следует держать за края. Не прикасайтесь к поверхности диска.
- Не наклеивайте на диск бумагу или клейкую ленту.



- Не подвергайте диски воздействию прямого солнечного света и не храните вблизи источников тепла, таких как трубопроводы горячего воздуха, не оставляйте их в автомобиле, припаркованном на солнце, поскольку внутри салона автомобиля может значительно повыситься температура.
- После воспроизведения храните диски в футлярах.

Чистка

- Перед воспроизведением протрите диск специальной тканью. Протирать следует от центра к краям.



- Не используйте растворители, такие как бензин, разбавитель, имеющиеся в продаже очистители или антистатические аэрозоли, предназначенные для виниловых долгоиграющих пластинок.

С помощью этой системы можно воспроизводить диски только обычной круглой формы. Использование диска нестандартной или некруглой формы (например, в форме открытки, сердца или звезды) может привести к неисправности.



Не используйте диски, которые продаются с наклейками или кольцом.

Поиск и устранение неисправностей

Если в процессе эксплуатации системы появится одна из описанных ниже проблем, помощь в ее решении может оказать данное руководство по поиску и устранению неисправностей. Если разрешить проблему все же не удастся, обратитесь к ближайшему дилеру компании Sony.

Учтите, что если специалист по обслуживанию заменяет во время ремонта некоторые детали, их можно сохранить.

Общие

Симптом	Проблемы и способы устранения
Питание не включается.	• Проверьте правильность подключения кабеля питания переменного тока.
Пульт дистанционного управления не работает.	• Слишком большое расстояние между пультом дистанционного управления и устройством. • Разрядились батарейки в пульте дистанционного управления.
Лоток для диска закрыт и не открывается даже после нажатия кнопки  .	• Выполните следующие действия. ① Нажмите и удерживайте кнопку  и  на корпусе устройства не менее 5 секунд, чтобы открыть лоток для диска. ② Выньте диск. ③ Отсоедините кабель питания переменного тока от настенной розетки и снова подсоедините его через несколько минут.
Система не работает должным образом.	• Отсоедините кабель питания переменного тока от настенной розетки и снова подсоедините его через несколько минут.

Сообщения

Симптом	Проблемы и способы устранения
На экране телевизора отображается сообщение [Новая версия ПО обнаружена в сети. Вып. обнов. в разд. “Обновление через сеть”].	• Для обновления программного обеспечения системы до последней версии см. раздел [Обновление через сеть] (стр. 67).
На дисплее передней панели попеременно отображается индикация “PROTECTOR” и “PUSH PWR”.	Нажмите кнопку  для выключения системы, и после того как индикация “STANDBY” исчезнет, проверьте следующее. • Нет ли короткого замыкания между кабелями динамиков (+ и –)? • Используются ли только указанные динамики? • Нет ли предметов, перекрывающих вентиляционные отверстия системы? • Проверив перечисленные выше моменты и устранив проблемы, включите систему. Если причину неисправности найти не удалось даже после проверки перечисленных пунктов, обратитесь к ближайшему дилеру Sony.
На дисплее передней панели отображается индикация “LOCKED”.	• Выключите функцию ограничения доступа для детей (стр. 58).
На дисплее передней панели отображается индикация “DEMO LOCK”.	• Обратитесь к ближайшему дилеру Sony или в местный уполномоченный сервисный центр Sony.

Симптом	Проблемы и способы устранения
На дисплее передней панели отображается индикация “Ехххх”.	<ul style="list-style-type: none"> • При обращении к ближайшему дилеру фирмы Sony или в местный уполномоченный сервисный центр фирмы Sony сообщите код ошибки.
На экране телевизора отображается знак Δ без каких-либо сообщений.	<ul style="list-style-type: none"> • Обратитесь к ближайшему дилеру Sony или в местный уполномоченный сервисный центр Sony.

Изображение

Симптом	Проблемы и способы устранения
Отсутствует изображение.	<ul style="list-style-type: none"> • Проверьте режим вывода в системе (стр. 24).
При подключении кабеля HDMI на экране не появляется изображения.	<ul style="list-style-type: none"> • Сигнал на устройство подается с подключенного устройства, не поддерживающего функцию HDCP (High-bandwidth Digital Content Protection) (индикация “HDMI” на передней панели не загорается) (стр. 24).
Изображения 3D с гнезда HDMI (IN 1) или HDMI (IN 2) не появляются на экране.	<ul style="list-style-type: none"> • Вывод изображений 3D зависит от телевизора и видеокomпонента.
При подключении кабеля компонентного видеосигнала на экране не появляется изображение или выходное разрешение слишком низкое.	<ul style="list-style-type: none"> • При воспроизведении диска BD-ROM не удастся вывести изображение в высоком разрешении из-за ограничений функции защиты от копирования. Рекомендуется использовать соединение HDMI (стр. 24).
Изображение не появляется из-за выбора неверного разрешения для параметра [Выходной видеоформат].	<ul style="list-style-type: none"> • Нажмите и удерживайте кнопки \blacktriangleright и VOL – на устройстве не менее 5 секунд, чтобы установить самое низкое значение выходного разрешения.
Темная область изображения выглядит слишком тускло/светлая часть изображения выглядит ярко или неестественно.	<ul style="list-style-type: none"> • Установите для параметра [Реж. качества изображ.] значение [Стандарт] (по умолчанию) (стр. 45).
Изображение выводится некорректно.	<ul style="list-style-type: none"> • Проверьте настройки параметра [Выходной видеоформат] в меню [Настройки экрана], как описано в разделе (стр. 68). • При одновременном выводе аналоговых и цифровых сигналов установите для параметра [Вывод BD/DVD-ROM 1080/24p] в меню [Настройки экрана] значение [Выкл] (стр. 68). • Для BD-ROM проверьте настройки [Вывод BD/DVD-ROM 1080/24p] в разделе [Настройки экрана] (стр. 68).
Изображение с помехами.	<ul style="list-style-type: none"> • Очистите диск. • Если видеосигнал от системы к телевизору проходит через видеомagnитофон, защита от копирования, используемая в некоторых программах BD/DVD, может повлиять на качество изображения. Если после подключения устройства к телевизору напрямую проблема остается, попытайтесь подключить устройство к другим входным гнездам.
Изображение не воспроизводится на весь экран телевизора.	<ul style="list-style-type: none"> • Проверьте значение параметра [Тип ТВ] в меню [Настройки экрана] (стр. 67). • Фиксированное форматное соотношение экрана на диске.

Симптом	Проблемы и способы устранения
Искажения цветности на экране телевизора.	<ul style="list-style-type: none"> • Если динамики используются с телевизором с электронно-лучевой трубкой или проекционного типа, установите динамики на расстоянии не менее 0,3 м от телевизора. • Если искажение цветности не устранено, выключите телевизор и включите его через 15-30 минут. • Убедитесь, что рядом с динамиками нет намагниченных предметов (магнитная защелка на подставке телевизора, медицинские устройства, игрушки и пр.).

Звук

Симптом	Проблемы и способы устранения
Отсутствует звук.	<ul style="list-style-type: none"> • Кабель динамиков подсоединен неправильно. • Проверьте настройки динамиков (стр. 56).
Звук с диска Super Audio CD, находящегося в компоненте, который подключен к гнездам HDMI (IN 1) или HDMI (IN 2), не выводится.	<ul style="list-style-type: none"> • Гнезда HDMI (IN 1) и HDMI (IN 2) не принимают аудиоформат, содержащий защиту от копирования. Подсоедините аналоговый аудиовыход компонента к гнездам AUDIO (AUDIO IN L/R) устройства.
Звук с телевизора не воспроизводится через гнездо HDMI (OUT) при использовании функции Audio Return Channel.	<ul style="list-style-type: none"> • Установите для параметра [Контроль по HDMI] в меню [Настройки HDMI] раздела [Системные настройки] значение [Вкл] (стр. 72). Кроме того, установите для параметра [Audio Return Channel] в меню [Настройки HDMI] раздела [Системные настройки] значение [Авто] (стр. 72). • Убедитесь, что телевизор совместим с функцией Audio Return Channel. • Убедитесь, что кабель HDMI подключен к гнезду телевизора, совместимого с функцией Audio Return Channel.
При подключении системы к настольной приставке звук выводится неправильно.	<ul style="list-style-type: none"> • Установите для параметра [Audio Return Channel] в меню [Настройки HDMI] раздела [Системные настройки] значение [Выкл] (стр. 72).
Слышен сильный шум или помехи.	<ul style="list-style-type: none"> • Отодвиньте телевизор от аудиокомпонентов. • Очистите диск.
При воспроизведении компакт-диска утрачивается стереоэффект.	<ul style="list-style-type: none"> • Выберите стереозвук, нажав кнопку  (стр. 49).
Звук подается только через центральный динамик.	<ul style="list-style-type: none"> • В зависимости от диска звук может выводиться только через центральный динамик.
Из динамиков объемного звучания звук не подается совсем или выдается на очень малой громкости.	<ul style="list-style-type: none"> • Проверьте соединения и настройки динамиков (стр. 22, 56). • Проверьте тип объемного звучания (стр. 34). • В зависимости от источника эффект динамиков объемного звучания может быть менее различим. • Воспроизводится 2-канальный источник.
Искажения звука подключенного компонента.	<ul style="list-style-type: none"> • Уменьшите входной уровень подключенного компонента, выбрав параметр [Понижение - AUDIO] (стр. 69).

Тюнер

Симптом	Проблемы и способы устранения
Не удается выполнить настройку на радиостанции.	<ul style="list-style-type: none">• Проверьте правильность подключения антенны. Отрегулируйте антенну. При необходимости подключите внешнюю антенну.• Сигнал станции слишком слаб (для автоматической настройки). Воспользуйтесь настройкой вручную.

Воспроизведение

Симптом	Проблемы и способы устранения
Не воспроизводится диск.	<ul style="list-style-type: none">• Код региона диска BD/DVD не соответствует коду системы.• Внутри устройства скопировалась влага, которая может повредить линзы. Выньте диск и оставьте устройство включенным примерно на полчаса.• Система не может правильно воспроизвести диск, сеанс которого не был закрыт надлежащим образом (стр. 83).
Имена файлов отображаются неправильно.	<ul style="list-style-type: none">• Система может отображать только символы, совместимые с форматом ISO 8859-1. Символы других форматов могут отображаться неправильно.• В зависимости от используемого программного обеспечения вводимые символы могут отображаться по-разному.
Воспроизведение диска начинается не с начала.	<ul style="list-style-type: none">• Выбран параметр возобновленного воспроизведения. Нажмите кнопку OPTIONS, чтобы выбрать пункт [Воспроизв. с начала], а затем нажмите +.
Воспроизведение не начинается с точки возобновления, в которой было остановлено до этого.	<ul style="list-style-type: none">• Точка возобновления может быть удалена из памяти в зависимости от типа диска в следующих случаях<ul style="list-style-type: none">– открытие лотка для диска;– отключение устройства USB;– воспроизведение другого содержимого;– отключение устройства.
Не удается изменить язык звуковой дорожки/ субтитров или ракурс просмотра.	<ul style="list-style-type: none">• Использование меню дисков BD или DVD.• На воспроизводимом диске BD или DVD не содержатся дорожки/ субтитры, записанные на разных языках, а также сцены с разным ракурсом.
Дополнительные материалы или другие данные, содержащиеся на диске BD-ROM, не воспроизводятся.	<ul style="list-style-type: none">• Выполните следующее: ① Выньте диск. ② Выключите систему. ③ Отсоедините и заново подсоедините устройство USB (стр. 39). ④ Включите систему. ⑤ Установите диск BD-ROM с функцией BONUSVIEW/BD-LIVE.

Устройство USB

Симптом	Проблемы и способы устранения
Устройство USB не распознается.	<ul style="list-style-type: none">• Выполните следующее: ① Выключите систему. ② Отсоедините устройство USB. ③ Включите систему.• Убедитесь, что устройство USB надежно подсоединено к порту USB.• Проверьте, не повреждено ли устройство USB или кабель.• Проверьте, включено ли устройство USB.• Если устройство USB подключено через концентратор USB, отсоедините его и подсоедините устройство USB непосредственно к устройству.

Интернет-видео BRAVIA

Симптом	Проблемы и способы устранения
Плохое качество изображения/звука или при отображении некоторых программ отмечается снижение детализации изображения, особенно при воспроизведении динамичных или темных сцен.	<ul style="list-style-type: none">• Качество изображения/звука может быть плохим в зависимости от поставщиков Интернет-содержимого.• Качество изображения/звука можно улучшить, если изменить скорость соединения. Компания Sony рекомендует использовать скорость соединения не менее 2,5 Мбит/с для видео стандартной четкости и 10 Мбит/с для видео высокой четкости.• Не все видеофайлы имеют звуковое сопровождение.
Изображение имеет малый размер.	<ul style="list-style-type: none">• Нажмите кнопку ↑ для увеличения.

“BRAVIA” Sync ([Контроль по HDMI])

Симптом	Проблемы и способы устранения
Функция [Контроль по HDMI] не работает (“BRAVIA” Sync).	<ul style="list-style-type: none">• Убедитесь, что для параметра [Контроль по HDMI] установлено значение [Вкл] (стр. 72).• При изменении соединения HDMI выключите и включите систему.• При аварийном отключении питания установите для параметра [Контроль по HDMI] значение [Выкл], затем установите для параметра [Контроль по HDMI] значение [Вкл] (стр. 72).• Проверьте следующие пункты и см. инструкции по эксплуатации, прилагаемые к компоненту.<ul style="list-style-type: none">– подключенный компонент поддерживает функцию [Контроль по HDMI].– настройка подключенного компонента для функции [Контроль по HDMI] выполнена правильно.

Караоке

Симптом	Проблемы и способы устранения
Не выводится звук микрофона.	<ul style="list-style-type: none">• Включите режим караоке (стр. 39).• Надлежащим образом подсоедините наушники к устройству.• Подсоедините микрофон монофонического динамического типа.• Выйти из главного меню.

Сетевое соединение

Симптом	Проблемы и способы устранения
Если системе не удастся выполнить подключение к сети.	<ul style="list-style-type: none">• Проверьте сетевое соединение (стр. 29) и сетевые настройки (стр. 72).

USB-подключение к беспроводной локальной сети

Симптом	Проблемы и способы устранения
Не удается подключить ПК к Интернету после выполнения процедуры [Wi-Fi Protected Setup (WPS)].	<ul style="list-style-type: none">• Параметры беспроводного подключения маршрутизатора могут измениться автоматически при использовании функции Wi-Fi Protected Setup, прежде чем будут выполнены настройки маршрутизатора. В этом случае измените соответствующим образом параметры беспроводного подключения ПК.
Не удается подключить систему к беспроводному маршрутизатору локальной сети.	<ul style="list-style-type: none">• Убедитесь, что беспроводной маршрутизатор локальной сети включен.• В зависимости от условий эксплуатации, например материала стен, условий радиоприема или наличия препятствий между системой и беспроводным маршрутизатором локальной сети, расстояние для установки связи может быть уменьшено. Переместите систему и беспроводной маршрутизатор локальной сети ближе друг к другу.• Устройства, которые используют диапазон частот 2,4 ГГц, например микроволновые печи, модули Bluetooth или цифровые беспроводные телефоны, могут стать причиной сбоя связи. Уберите систему от таких устройств или выключите их.
Необходимый беспроводной маршрутизатор не определен даже после выполнения процедуры [Сканировать].	<ul style="list-style-type: none">• Нажмите кнопку RETURN для возврата к предыдущему экрану и выполните процедуру [Сканировать] еще раз. Если необходимый беспроводной маршрутизатор так и не определен, нажмите кнопку RETURN и выберите [Регистрация вручную].
Системе не удается выполнить подключение к сети или подключение нестабильно.	<ul style="list-style-type: none">• Слишком большое расстояние между устройством и беспроводным маршрутизатором локальной сети (стр. 29).

Диски, которые можно воспроизвести

Blu-ray Disc	BD-ROM ¹⁾ BD-R/BD-RE ²⁾
DVD³⁾	DVD-ROM DVD-R/DVD-RW DVD+R/DVD+RW
CD³⁾	CD-DA (музыкальный компакт-диск) CD-ROM CD-R/CD-RW Super Audio CD

¹⁾Поскольку спецификации формата Blu-ray Disc являются новыми и все еще развиваются, некоторые диски в зависимости от типа и версии, возможно, не удастся воспроизвести. Звук на выходе в зависимости от источника, подключенного выходного гнезда и выбранных настроек звука, может отличаться.

²⁾BD-RE: версии 2.1
BD-R: версии 1.1, 1.2, 1.3, включая диски типа BD-R с органическим пигментом (тип LTH)
Диски BD-R, записанные на ПК, не будут воспроизводиться, если есть возможность записи postscript.

³⁾Компакт-диск или диски DVD не будут воспроизводиться, если сессия записи не закрыта надлежащим образом. Для получения дополнительной информации см. инструкции по эксплуатации, поставляемые с записывающим устройством.

Диски, не поддерживаемые системой

- Диски BD с картриджем
- Диски BDXL
- Диски DVD-RAM
- Диски HD DVD
- Аудиодиски DVD
- Диски PHOTO CD
- Данные на дисках CD-Extra
- Диски Super VCD
- Сторона с аудиоматериалами диска DualDisc

Примечания о дисках

Это устройство предназначено для воспроизведения дисков, отвечающих требованиям стандарта Compact Disc (CD).

Диски DualDisc и некоторые другие диски, закодированные с помощью технологий защиты авторских прав, не соответствуют стандарту компакт-диска (CD) и поэтому такие диски, возможно, не будут поддерживаться данным устройством.

Примечание относительно воспроизведения дисков BD/DVD

Некоторые операции воспроизведения дисков BD/DVD могут быть специально установлены фирмами-изготовителями программного обеспечения. Эта система воспроизводит диски BD/DVD в соответствии с содержимым диска, разработанным фирмами-изготовителями программного обеспечения, поэтому некоторые функции воспроизведения могут быть недоступны.

Примечание относительно двухслойных дисков BD/DVD

При воспроизведении изображение и звук могут на мгновение прерваться в месте смены слоев.

Код региона (только диски BD-ROM/DVD VIDEO)

На задней панели устройства нанесен код региона, означающий, что на нем можно воспроизводить только диски BD-ROM/DVD VIDEO (только воспроизведение) с тем же кодом региона или .

Типы файлов, которые можно воспроизвести

Видео

Формат файла	Расширение
MPEG-1 Video/PS ¹⁾⁴⁾	“.mpg”, “.mpeg”,
MPEG-2 Video/PS, TS ¹⁾⁵⁾	“.m2ts”, “.mts”
Xvid	“.avi”
MPEG4/AVC ¹⁾⁴⁾	“.mkv”, “.mp4”, “.m4v”, “.m2ts”, “.mts”
WMV9 ¹⁾⁴⁾	“.wmv”, “.asf”
AVCHD	2)4)

Музыка

Формат файла	Расширение
MP3 (MPEG-1 Audio Layer III)	“.mp3”
AAC ¹⁾³⁾⁴⁾	“.m4a”
WMA9 Standard ¹⁾³⁾⁴⁾	“.wma”
LPCM	“.wav”

Фото

Формат файла	Расширение
JPEG	“.jpg”, “.jpeg”

¹⁾ Система не сможет воспроизвести файлы, закодированные с помощью технологии DRM.

²⁾ Система может воспроизводить файлы в формате AVCHD, записанные с помощью цифровой видеокамеры и т.д. Для воспроизведения файлов в формате AVCHD сессия записи на диске, содержащем файлы в формате AVCHD, должна быть закрыта.

³⁾ Система не сможет воспроизвести файлы в формате Lossless и т.д.

⁴⁾ Не удастся воспроизвести на системе эти файлы с помощью функции DLNA.

⁵⁾ Воспроизведение с разрешением стандартной четкости возможно только с помощью функции DLNA.

Примечание

- Некоторые файлы, возможно, не удастся воспроизвести в зависимости от формата, кодировки и условий записи или от состояния сервера DLNA.
- Некоторые файлы, отредактированные на компьютере, возможно, не удастся воспроизвести.
- Система может распознавать следующие файлы или папки на дисках BD, DVD, CD и устройствах USB:
 - папки до 3-го уровня иерархии;
 - до 500 файлов в одном древе.
- Система может распознать следующие файлы и папки, сохраненные на сервере DLNA:
 - папки до 18 уровня в иерархии;
 - до 999 файлов в одной структуре иерархии.
- Некоторые устройства USB могут не работать с системой.
- Система может распознавать устройства Mass Storage Class (MSC) (устройства флэш-памяти или жесткий диск), устройства для захвата неподвижных изображений (SICD), а также 101-клавишные клавиатуры (только передний порт  (USB)).
- Во избежание повреждения данных, памяти USB и других устройств отключите систему до подключения или удаления памяти USB или других устройств.
- Видеофайлы с высокой скоростью передачи данных, записанные на диске DATA CD, возможно, будут воспроизводиться на системе рывками. Рекомендуется воспроизводить видеофайлы с высокой скоростью передачи данных с помощью DATA DVD.

Поддерживаемые аудиоформаты

Указанные ниже аудиоформаты поддерживаются этой системой.

Функция	Формат							
	LPCM 2ch	LPCM 5.1ch LPCM 7.1ch	Dolby Digital	Dolby TrueHD, Dolby Digital Plus	DTS	DTS-ES Discrete 6.1, DTS-ES Matrix 6.1, DTS96/24	DTS-HD High Resolution Audio	DTS-HD Master Audio
“BD/DVD”	○	○	○	○	○	○	○	○
“HDMI1” “HDMI2”	○	-	○	-	○	-	-	-
“SAT/CABLE” “TV” (DIGITAL IN)	○	-	○	-	○	-	-	-

○: Поддерживаемый формат.

-: Неподдерживаемый формат.

Примечание

- Гнезда HDMI (IN 1) и HDMI (IN 2) не принимают звуковой сигнал в случае, если звуковой формат содержит защиту от копирования, например Super Audio CD или DVD-Audio.
- Для формата LPCM 2ch поддерживаемая частота дискретизации цифрового сигнала достигает 96 кГц при использовании функции “HDMI1” или “HDMI2” и 48 кГц при использовании функции “TV” или “SAT/CABLE”.

Технические характеристики

Усилитель

ВЫХОДНАЯ МОЩНОСТЬ (номинальная)

Передний левый динамик/
передний правый динамик:

108 Вт + 108 Вт (при
3 Ом, 1 кГц, суммарное
значение
коэффициента
нелинейных
искажений 1 %)

ВЫХОДНАЯ МОЩНОСТЬ (стандартная)

Передний левый/передний правый/
центральный/левый объемного звучания/
правый объемного звучания:

167 Вт (на канал при
3 Ом, 1 кГц)

Сабвуфер: 165 Вт (при 3 Ом, 80 Гц)

Входы (аналоговые)

AUDIO (AUDIO IN) Чувствительность:
450/250 мВ

MIC1/MIC2 Чувствительность:
1 мВ

Входы (цифровые)

SAT/CABLE (COAXIAL)

TV (Audio Return Channel/OPTICAL)

Поддерживаемые
форматы: LPCM 2CH
(до 48 кГц), Dolby
Digital, DTS

HDMI (IN 1)/HDMI (IN 2)

Поддерживаемые
форматы: LPCM 2CH
(до 96 кГц), Dolby
Digital, DTS

Видео

Выходы

VIDEO: 1 Vp-p 75 Ом
COMPONENT:
Y: 1 Vp-p 75 Ом
Pb, Pr: 0,7 Vp-p
75 Ом

HDMI

Разъем

Тип А
(19-штырьковый)

Система BD/DVD/Super Audio CD/ компакт-дисков

Система формата сигнала

NTSC/PAL

USB

Порт ⇄ (USB):

Тип А (для
подключения памяти
USB, устройства для
чтения карт памяти,
цифровой фотокамеры
и цифровой
видеокамеры)

LAN

Разъем LAN (100)

Разъем 100BASE-TX

FM-тюнер

Система

цифровой синтезатор с
кварцевым
резонатором и
системой ФАПЧ

Диапазон настройки

87,5 МГц - 108,0 МГц
(шаг 50 кГц)

Антенна

Проволочная антенна
FM

Выводы антенны

75 Ом,
несбалансированные

Динамики

Передние (SS-TSB108)

Размеры (прибл.) 96 мм × 775 мм × 72 мм
(ш/в/г)

(устанавливаемая на
стену часть)
275 мм × 1205 мм ×
245 мм (ш/в/г)
(динамик в сборе)

Масса (прибл.)

1,4 кг
(устанавливаемая на
стену часть)
2,9 кг (динамик в сборе)

Динамики объемного звучания (SS-TSB106) для BDV-E880

Размеры (прибл.) 96 мм × 245 мм × 96 мм
(ш/в/г)

Масса (прибл.)

0,6 кг

Динамики объемного звучания (SS-TSB109) для BDV-E980

Размеры (прибл.) 96 мм × 775 мм × 72 мм
(ш/в/г)

(устанавливаемая на
стену часть)
275 мм × 1205 мм ×
245 мм (ш/в/г)
(динамик в сборе)

Масса (прибл.)

1,3 кг
(устанавливаемая на
стену часть)
2,8 кг (динамик в сборе)

Центральный (SS-CTB103)

Размеры (прибл.) 315 мм × 59 мм × 53 мм
(ш/в/г)
Масса (прибл.) 0,4 кг

Сабвуфер (SS-WSB104) для BDV-E880

Размеры (прибл.) 380 мм × 330 мм ×
191 мм (ш/в/г)
Масса (прибл.) 6,3 кг

Сабвуфер (SS-WSB105) для BDV-E980

Размеры (прибл.) 415 мм × 340 мм ×
215 мм (ш/в/г)
Масса (прибл.) 7,8 кг

Общие

Требования к источнику питания
220 В - 240 В
переменного тока,
50/60 Гц

Потребляемая мощность
В рабочем режиме:
165 Вт
В режиме ожидания:
0,3 Вт (в режиме
экономии энергии)
Размеры (прибл.) 430 мм × 75 мм × 320 мм
(ш/в/г), включая
выступающие части
Масса (прибл.) 4,1 кг

Конструкция и технические характеристики
могут быть изменены без уведомления.

- Мощность, потребляемая в дежурном режиме: 0,3 Вт.
- Более 85% КПД усилителя достигается за счет использования цифрового усилителя S-Master.

Перечень кодов языков

Написание названий языков соответствует стандарту ISO 639: 1988 (E/F).

Код Язык	Код Язык	Код Язык	Код Язык
1027	Afar	1183	Irish
1028	Abkhazian	1186	Scots Gaelic
1032	Afrikaans	1194	Galician
1039	Amharic	1196	Guarani
1044	Arabic	1203	Gujarati
1045	Assamese	1209	Hausa
1051	Aymara	1217	Hindi
1052	Azerbaijani	1226	Croatian
1053	Bashkir	1229	Hungarian
1057	Byelorussian	1233	Armenian
1059	Bulgarian	1235	Interlingua
1060	Bihari	1239	Interlingue
1061	Bislama	1245	Inupiak
1066	Bengali; Bangla	1248	Indonesian
1067	Tibetan	1253	Icelandic
1070	Breton	1254	Italian
1079	Catalan	1257	Hebrew
1093	Corsican	1261	Japanese
1097	Czech	1269	Yiddish
1103	Welsh	1283	Javanese
1105	Danish	1287	Georgian
1109	German	1297	Kazakh
1130	Bhutani	1298	Greenlandic
1142	Greek	1299	Cambodian
1144	English	1300	Kannada
1145	Esperanto	1301	Korean
1149	Spanish	1305	Kashmiri
1150	Estonian	1307	Kurdish
1151	Basque	1311	Kirghiz
1157	Persian	1313	Latin
1165	Finnish	1326	Lingala
1166	Fiji	1327	Laothian
1171	Faroese	1332	Lithuanian
1174	French	1334	Latvian; Lettish
1181	Frisian	1345	Malagasy
1347	Maori	1357	Malay
1349	Macedonian	1358	Maltese
1350	Malayalam	1363	Burmese
1352	Mongolian	1365	Nauru
1353	Moldavian	1369	Nepali
1356	Marathi	1376	Dutch
1357	Malay	1379	Norwegian
1358	Maltese	1393	Occitan
1363	Burmese	1403	(Afan)Oromo
1365	Nauru	1408	Oriya
1369	Nepali	1417	Punjabi
1376	Dutch	1428	Polish
1379	Norwegian	1435	Pashto; Pushto
1393	Occitan	1436	Portuguese
1403	(Afan)Oromo	1463	Quechua
1408	Oriya	1481	Rhaeto-
1417	Punjabi		Romance
1428	Polish	1482	Kirundi
1435	Pashto; Pushto	1483	Romanian
1436	Portuguese	1489	Russian
1463	Quechua	1491	Kinyarwanda
1481	Rhaeto-	1495	Sanskrit
	Romance	1498	Sindhi
1482	Kirundi	1501	Sangho
1483	Romanian	1502	Serbo-Croatian
1489	Russian	1503	Singhalese
1491	Kinyarwanda	1505	Slovak
1495	Sanskrit	1506	Slovenian
1498	Sindhi		
1501	Sangho		
1502	Serbo-Croatian		
1503	Singhalese		
1505	Slovak		
1506	Slovenian		
1507	Samoaan		
1508	Shona		
1509	Somali		
1511	Albanian		
1512	Serbian		
1513	Siswati		
1514	Sesotho		
1515	Sundanese		
1516	Swedish		
1517	Swahili		
1521	Tamil		
1525	Telugu		
1527	Tajik		
1528	Thai		
1529	Tigrinya		
1531	Turkmen		
1532	Tagalog		
1534	Setswana		
1535	Tonga		
1538	Turkish		
1539	Tsonga		
1540	Tatar		
1543	Twi		
1557	Ukrainian		
1564	Urdu		
1572	Uzbek		
1581	Vietnamese		
1587	Volapük		
1613	Wolof		
1632	Xhosa		
1665	Yoruba		
1684	Chinese		
1697	Zulu		
1703	Не определен		

Родительский контроль/Список кодов зон функции

Код Зона	Код Зона	Код Зона	Код Зона
2047	Австралия	2248	Индия
2046	Австрия	2238	Индонезия
2044	Аргентина	2239	Ирландия
2057	Бельгия	2149	Испания
2070	Бразилия	2254	Италия
2184	Великобритания	2092	Китай
2109	Германия	2093	Колумбия
2219	Гонконг	2304	Корея
2200	Греция	2333	Люксембург
2115	Дания	2363	Малайзия
2362	Мексика	2376	Нидерланды
2376	Нидерланды	2390	Новая Зеландия
2390	Новая Зеландия	2379	Норвегия
2379	Норвегия	2427	Пакистан
2427	Пакистан	2428	Польша
2090	Чили	2436	Португалия
2086	Швейцария	2489	Россия
2499	Швеция	2501	Сингапур
2276	Япония		

Указатель

Численные значения

3D 38

A

A/V SYNC 47
Audio Return Channel 72

B

BD-LIVE 37
BONUSVIEW 37
BRAVIA Sync 54

C

CD 83

D

D.C.A.C. (Автокалибровка режима Цифровое кино) 55
DLNA 42, 73
Dolby Digital 49
DTS 49
DVD 83

H

HDMI
YCbCr/RGB (HDMI) 68

R

RDS 52

S

SLEEP 58

U

USB 39

W

WEP 65
WPA2-PSK (AES) 65
WPA2-PSK (TKIP) 65
WPA-PSK (AES) 65
WPA-PSK (TKIP) 65

A

Авто режим ожидания 72
Автодисплей 72
Автозапуск Party 73
Автокалибровка 55, 70

Аудиовыход 69
Аудионастройки 69

B

Вывод BD/DVD-ROM 1080/24p 68
Выход HDMI Deep Colour 68
Выходной видеоформат 68

D

Диагностика сетевого соединения 72
Диски, которые можно воспроизвести 83
Дисплей передней панели 13

З

Задняя панель 14
Зарегистрированные устройства Media Remote 73
Звук 70
Звук DRC 69
Звуковой эффект 69

I

Инициализируйте персональную информацию 73
Интернет-видео BRAVIA 41
Интернет-видео с полн. версией 71
Интернет-соединение диска BD 70
Информация о воспроизведении 38

K

Каналы воспр. Super Audio CD 71
Караоке 39
Karaoke Pon 41
Контроль тональности 41
Код региона 83
Код региона родит. контроля 70
Контроль доступа к Renderer 73
Контроль по HDMI 54, 72

M

Материалы Интернета 41
Меню диска BD/DVD 70
Музыкальные настройки 71
Мультиплексное радиовещание 50

H

Настр. окруж. звука 69
Настройка Renderer 73
Настройки Gracenote 72
Настройки Интернет 61, 72
Настройки соединения сервера 72
Настройки экрана 67

O

Обновление 67
Обновление через сеть 67
Ограничение доступа для детей 58

P

Пароль 70
Передняя панель 11
Переустановка 73
Перечень кодов языков 88
Подсветка/Дисплей 71
Понижение - AUDIO 69
Пульт дистанционного управления 15

P

Регистрация устройства Media Remote 73
Режим FM 51
Режим быстрого запуска 72
Режим киноконверсии 68
Режим паузы 68
Родител. контр. Интернет-видео 71
Родительский контроль диска BD 71
Родительский контроль диска DVD 71

С

- Сброс настроек к заводским установкам по умолчанию 73
- Сетевые настройки 72
- Системная информация 72
- Слайд-шоу 46
- Слой воспр. Super Audio CD 71
- Слой воспр. гибридр. диска BD 70
- Субтитр 70

Т

- Тестовый сигнал 57
- Тип ТВ 67

У

- Упрощенная настройка 31, 73
- Уст. разм. экрана телев. для 3D 67
- Устан. вывода 3D 67
- Устан. микшир. звука диска BD 69
- Установки акустической системы 56, 69
 - Расстояние 57
 - Соединение 56
 - Уровень 57
- Установки просмотра диска BD/DVD 70
- Установки родительского контроля 70

Ф

- Формат изображения DVD 67
- Формат экрана 67

Э

- Экранная заставка 72
- Экранное меню 71

ПОПЕРЕДЖЕННЯ

Не встановлюйте цей пристрій у замкнутому просторі, такому як книжкова шафа або вбудована шафа-купе.

Для зниження ризику займання не накривайте вентиляційні отвори цього пристрою газетами, скатертиною, шторами тощо. Не ставте на пристрій джерела відкритого полум'я, наприклад запалені свічки.

Для зниження ризику займання або ураження електричним струмом слідкуйте за тим, аби на цей пристрій не потрапляли краплі чи бризки води, й не ставте на нього предмети, наповнені водою, наприклад вази.

Не піддавайте елементи живлення або пристрій із вставленими елементами живлення впливу високих температур, наприклад прямих променів сонця, вогню тощо.

Щоб не допустити травмування людей, надійно прикріпіть пристрій до підлоги чи стіни, керуючись інструкціями з установки. Для використання тільки у приміщенні.

УВАГА

Використання оптичних інструментів під час користування цим пристроєм збільшить шкоду для очей. Зважаючи на те, що лазерне випромінювання, яке використовується в цій системі Blu-ray Disc / DVD Home Theatre System, шкідливе для очей, не намагайтеся розбирати корпус системи. З питань обслуговування звертайтеся лише до кваліфікованих спеціалістів.

CAUTION	CLASS 3R VISIBLE AND INVISIBLE LASER RADIATION WHEN OPEN. AVOID DIRECT EYE EXPOSURE.
VORSICHT	KLASSE 3R SICHTBARE UND UNSICHTBARE LASERSTRAHLUNG WENN GÖFFNET.
ADVARSEL	UMMUTTELBAREN AUGENKONTAKT VERMEIDEN. SYNLIG OG USYNLIG LASERSTRÅLING AF KLASSE 3R VED ÅBNING. UNDGÅ AT SE DIREKTE PÅ STRÅLEN.
ADVARSEL	SYNLIG OG USYNLIG LASERSTRÅLING I KLASSE 3R NÅR DEKSEL ÅPNES. UNNGÅ DIREKTE EKSPONERING AV ØYNE.
VARNING	KLASS 3R SYNLIG OCH OSYNLIG LASERSTRÅLNING NÅR ÖPPNINGSDEL ÄR ÖPPNAD. UNDÖRK ATT DIREKT EXPONERAS ÖGONEN FÖR STRÅLNINGEN.
VARO!	AVATTUNA LUOKAN 3R NÄKYVÄÄ JA NÄKYMÄTÖNTÄ LASERSÄTELYÄ. VÄLTÄ KATSEEN SUORAA ALISTAMISTA.
警告	打开时有3R类可见和不可见激光辐射。避免眼睛受到直射的照射。
注意	打開時有3R類可視及不可見雷射輻射。避免眼睛直接暴露。

Цей пристрій класифікований як лазерний виріб CLASS 3R LASER. У результаті відкриття кожуха для захисту від лазерного випромінювання видиме й невидиме лазерне проміння, що випускається пристроєм, виходить назовні, тож уникайте прямого контакту проміння з очима. Ця позначка з відповідним маркуванням розміщена на кожусі для захисту від лазерного випромінювання всередині корпусу.

CLASS 1 LASER PRODUCT
LUOKAN 1 LASERLAITE
KLASS 1 LASERAPPARAT
1类激光产品

Цей пристрій класифікований як лазерний виріб CLASS 1 LASER. Відповідна позначка розміщена на задній зовнішній панелі.

Примітка для користувачів: наведена нижче інформація стосується лише обладнання, що продається у країнах, де застосовуються директиви ЄС.

Виробником цього товару є корпорація Sony, офіс якої розташований за адресою: 1-7-1 Konan, Minato-ku, Tokyo, 108-0075 Japan (Японія). Уповноважений представник з питань EMC (Електромагнітна сумісність) та безпеки товарів – Sony Deutschland GmbH, адреса: Hedelfinger Strasse 61, 70327

Stuttgart, Germany (Німеччина). З приводу обслуговування або гарантії звертайтеся за адресами, вказаними в окремих документах, що обумовлюють питання гарантії та обслуговування.

Паспортна табличка розташована на нижній панелі (ззовні).

Система домашнього кінотеатру Blu-ray Disc/DVD

Виробник:
Sony Corporation
Адреса: 1-7-1, Konan,
Minato-ku, Tokyo 108-0075,
Japan (м. Токіо, Японія)

Країна-виробник: Малайзія



Клас захисту проти враження електричним струмом II.

Рекомендований період використання (рік/місяць) для елемента/елементів живлення, що додаються вказано на елементі/елементах живлення.

Рік і місяць виготовлення вказано на задній панелі пристрою.

Для споживачів в Росії



ME10

Імпортер на території РФ, а також назва та адреса організації, що знаходиться в РФ та має повноваження приймати претензії користувачів: ЗАТ «Соні Електронікс», 123103, Москва, Карамішевський проїзд, 6, Росія.

Для споживачів в Україні



Обладнання відповідає вимогам:

- Технічного регламенту з електромагнітної сумісності обладнання (постанова КМУ від 29.07.2009 № 785).

- Технічного регламенту безпеки низьковольтного електричного обладнання (постанова КМУ від 29.10.2009 № 1149);

- Технічного регламенту обмеження використання деяких небезпечних речовин в електричному та електронному обладнанні (постанова КМУ від 03.12.2008 № 1057).

Уповноважений представник в Україні:

ТОВ «Соні Україна», вул. Спаська 30, м.Київ, 04070, Україна.

Заходи безпеки

Джерела живлення

- Цей пристрій залишається підключеним до джерела живлення, доки він приєднаний до розетки мережі живлення змінного струму, навіть якщо сам пристрій вимкнено.
- Оскільки остаточне знеструмлення пристрою забезпечується вилученням вилки з розетки змінного струму, така розетка має бути легкодоступною. Помітивши якісь порушення в роботі пристрою, негайно витягніть вилку з розетки мережі живлення змінного струму.



Утилізація старого електричного та електронного обладнання

(застосовується в Європейському союзі та інших європейських країнах із системами роздільного збирання сміття)

Перегляд тривимірних відеозображень

Деякі глядачі можуть відчувати дискомфорт (напруження очей, втома, нудота тощо), переглядаючи тривимірні відеозображення. Компанія Sony рекомендує всім глядачам регулярно робити перерви під час перегляду тривимірних відеозображень. Тривалість та періодичність перерв залежить від індивідуальних особливостей глядачів. Ви самі маєте визначити для себе оптимальний режим перегляду. Відчувши дискомфорт, припиніть переглядати тривимірні відеозображення, поки добре самопочуття не відновиться; за потреби зверніться до лікаря. Також слід (i) прочитати інструкції та/або попереджувальні повідомлення, що стосуються будь-яких пристроїв або носіїв Blu-ray Disc із відповідним вмістом, що використовуються разом із цим виробом, і (ii) ознайомитися з останньою інформацією на нашому сайті в Інтернеті (<http://esupport.sony.com/>). Слід пам'ятати, що органи зору у малих дітей (особливо у молодших за шість років) ще формуються. Перед тим, як дозволити дітям переглядати

тривимірні відеозображення, проконсультуйтеся з лікарем (педіатром або офтальмологом).

Дорослі мають наглядати за малими дітьми, забезпечуючи дотримання дитьми рекомендацій, що наведені вище.

Захист від копіювання

Пам'ятайте, що носії Blu-ray Disc™ і DVD захищено покращеними системами захисту вмісту. Ці системи, які мають назву AACС (Advanced Access Content System — покращена система доступу до вмісту) і CSS (Content Scramble System — система шифрування вмісту), можуть містити деякі обмеження щодо відтворення, аналогового виведення та інших подібних функцій. Особливості експлуатації цього виробу та встановлені обмеження можуть різнитися залежно від дати придбання, оскільки правління консорціуму AACС може затвердити або змінити правила обмежень після цієї дати.

Авторські права та товарні знаки

- Ця система включає в себе адаптивний матричний декодер об'ємного звуку Dolby® Digital та Dolby Pro Logic (II) і цифрову систему об'ємного звуку DTS**.

* Виготовлено за ліцензією Dolby Laboratories. Dolby, Pro Logic та символ подвійного D є торговими марками Dolby Laboratories.

** Вироблено за ліцензією та у відповідності до патентів США №№: 5451942; 5956674; 5974380; 5978762; 6226616; 6487535;

- 7212872; 7333929; 7392195; 7272567 та інших патентів США та інших країн, що видані чи очікуються. DTS, DTS-HD і відповідний символ є зареєстрованими товарними знаками DTS, Inc., логотипи DTS-HD Master Audio та DTS є товарними знаками DTS, Inc. Виріб містить інтегроване програмне забезпечення. © DTS, Inc. Усі права захищено.
- У цій системі інтегровано технологію High-Definition Multimedia Interface (HDMI™). HDMI, логотип HDMI і High-Definition Multimedia Interface є товарними знаками або зареєстрованими товарними знаками HDMI Licensing LLC у США та інших країнах.
 - Java є товарним знаком компанії Oracle і/або її філій.
 - «BD-LIVE» і «BONUSVIEW» є товарними знаками асоціації Blu-ray Disc.
 - «Blu-ray Disc» — товарний знак.
 - Логотипи «Blu-ray Disc», «DVD+RW», «DVD-RW», «DVD+R», «DVD-R», «DVD VIDEO» та «CD» є товарними знаками.
 - «Blu-ray 3D» і логотип «Blu-ray 3D» є товарними знаками асоціації Blu-ray Disc.
 - «BRAVIA» — товарний знак Sony Corporation.
 - «AVCHD» і логотип «AVCHD» є товарними знаками Panasonic Corporation і Sony Corporation.
 - «XMB» і «cross media bar» є товарними знаками Sony Corporation і Sony Computer Entertainment Inc.
 - «PLAYSTATION» — товарний знак Sony Computer Entertainment Inc.
 - Технологія розпізнавання музики й відео, а також пов'язані дані надаються Gracenote®. Gracenote — це галузевий стандарт, що застосовується до технології розпізнавання музики й забезпечення пов'язаного вмісту. Щоб отримати докладнішу інформацію, відвідайте сторінку www.gracenote.com. CD, DVD, Blu-ray Disc, а також музичні та відеодані Gracenote, Inc., авторське право © 2000-теперішній час Gracenote. Програмне забезпечення Gracenote, авторське право © 2000-теперішній час Gracenote. До цього продукту і послуги застосовуються один або кілька патентів, які перебувають у власності Gracenote. Відвідайте веб-сайт Gracenote, щоб отримати перелік патентів Gracenote, який постійно оновлюється. Gracenote, CDDB, MusicID, MediaVOCS, логотип Gracenote і логотип «Powered by Gracenote» є або зареєстрованими товарними знаками, або товарними знаками Gracenote у Сполучених Штатах та/або інших країнах.
 - Логотип Wi-Fi CERTIFIED™ є знаком сертифікації альянсу Wi-Fi.
 - Знак Wi-Fi Protected Setup™ є знаком альянсу Wi-Fi.
 - «Wi-Fi CERTIFIED™» і «Wi-Fi Protected Setup™» є товарними знаками альянсу Wi-Fi.
 - «PhotoTV HD» і логотип «PhotoTV HD» є товарними знаками Sony Corporation.
 - Технологія кодування звуку MPEG Layer-3 та патенти на неї ліцензовані компаніями Fraunhofer IIS та Thomson.
 - Windows Media є зареєстрованим товарним знаком або товарним знаком Microsoft Corporation у Сполучених Штатах Америки та/або в інших країнах. Цей продукт містить технологію, яка є суб'єктом певних прав на інтелектуальну власність корпорації Microsoft. Використання або розповсюдження цієї технології поза рамками цього продукту заборонено без наявності відповідних ліцензій від корпорації Microsoft. Власники вмісту використовують технологію доступу до вмісту Microsoft PlayReady™, щоб захистити свою інтелектуальну власність включно із вмістом, що охороняється авторським правом. У цьому пристрої для доступу до вмісту, захищеного за допомогою технології PlayReady та/або WMDRM, використовується технологія PlayReady. Якщо пристрою не вдасться обмежити використання вмісту необхідним чином, власники вмісту можуть звернутися до корпорації Microsoft із вимогою скасувати здатність пристрою відтворювати вміст, захищений за допомогою технології PlayReady. Скасування не має позначатися на



незахищеному вмісті або вмісті, захищеному за допомогою інших технологій доступу до вмісту. Власники вмісту можуть звернутися до вас із вимогою оновити технологію PlayReady, щоб мати змогу отримувати доступ до їхнього вмісту. Якщо ви відхилите цю вимогу, ви не матимете змоги отримувати доступ до вмісту, який потребує оновлення.

- DLNA[®], логотип DLNA і DLNA CERTIFIED[™] є товарними знаками, знаками обслуговування або знаками сертифікації Digital Living Network Alliance.
- Усі інші товарні знаки належать відповідним власникам.
- Назви систем і виробів зазвичай є товарними знаками або зареєстрованими товарними знаками відповідних виробників. У цьому документі не наводяться знаки [™] і ©.

Відомості про цей посібник з експлуатації

- Цей посібник з експлуатації містить інструкції стосовно елементів керування на пульті дистанційного керування. Ви також можете використовувати кнопки на пристрої, якщо вони мають такі ж самі або аналогічні назви, що й кнопки на пульті дистанційного керування.
- У цьому посібнику слово «диск» використовується як загальне посилання на носії BD, DVD, Super Audio CD або CD, якщо в тексті або на ілюстраціях не вказано інше.
- Інструкції в цьому посібнику наведені для моделей BDV-E980 і BDV-E880. Модель BDV-E980 використана в ілюстративних цілях. Будь-які відмінності в роботі чітко наводяться в тексті, наприклад «тільки для BDV-E980».
- Деякі ілюстрації представлено як концептуальні зображення, які можуть відрізнитися від фактичних виробів.
- Можливість відображення тих чи інших елементів на екрані телевізора може залежати від регіону.

- Значення, що використовується за замовчуванням, є підкресленим.

Зміст

Відомості про цей посібник з експлуатації	5
Розпакування	7
Показчик частин та елементів керування	10
Початок роботи	
Крок 1: Встановлення системи	17
Крок 2: Під'єднання системи	21
Крок 3: Підключення до мережі	28
Крок 4: Виконання швидкого налаштування	30
Крок 5: Обрання джерела	31
Крок 6: Відтворення об'ємного звуку	33
Відтворення	
Відтворення дисків	36
Відтворення із пристрою USB	38
Співаємо караоке	38
Відтворення через мережу	40
Доступні додаткові параметри	43
Регулювання звуку	
Вибір ефекту у відповідності до джерела	47
Вибір формату аудіо, багатомовних звукових доріжок або каналу	48
Відтворення звуку мультіплексного мовлення	49
Радіоприймач	
Прослуховування радіо	50
Використання Radio Data System (RDS)	51
Інші операції	
Використання функції «Керування по HDMI» для «BRAVIA Sync»	53
Автоматичне калібрування оптимальних параметрів	54
Налаштування динаміків	55
Використання таймера нічного режиму	57
Деактивація кнопок на пристрої	57
Керування телевізором за допомогою пульта дистанційного керування, що постачається	58
Заощадження електроенергії у режимі очікування	58
Перегляд веб-сайтів	58
Налаштування мережі	60
Параметри та налаштування	
Використання екрана налаштування	65
[Network Update]	66
[Screen Settings]	66
[Audio Settings]	67
[BD/DVD Viewing Settings]	68
[Parental Control Settings]	69
[Music Settings]	70
[System Settings]	70
[Network Settings]	71
[Easy Setup]	71
[Resetting]	71
Додаткова інформація	
Застережні заходи	72
Примітки про диски	73
Пошук та усунення несправностей	75
Сумісні диски	81
Підтримувані типи файлів	82
Підтримувані звукові формати	83
Технічні характеристики	84
Перелік мовних кодів	86
Показчик	87

Розпакування

BDV-E980

- Фронтальні динаміки (2)

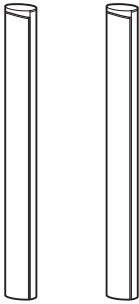

- Динаміки об'ємного звучання (2)

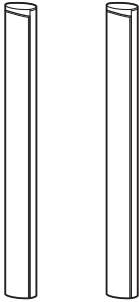

- Центральний динамік (1)



- Сабвуфер (1)

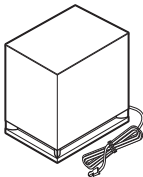

- Шнури динаміків (5, червоний/білий/зелений/сірий/синій)



- Донні підкладки під динаміки (4)



- Базы (4)

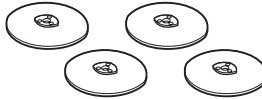

- Нижні частини фронтальних динаміків і динаміків об'ємного звучання (4)

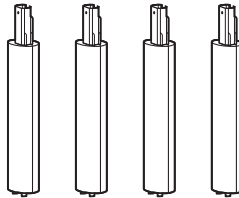

- Гвинти (сріблясті) (4)

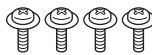

- Гвинти (чорні) (12)



- Дротова антена FM (1)



або



- Шнур відео (1)



- Пульт дистанційного керування (пульт) (1)

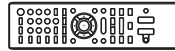

- Елементи живлення R6 (розмір AA) (2)



- Калібрувальний мікрофон (1)



- Посібник з експлуатації
- Посібник із швидкого налаштування
- Посібник з установки динаміків
- Software License Information

BDV-E880

- Фронтальні динаміки (2)

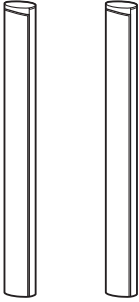

- Динаміки об'ємного звучання (2)

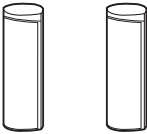

- Центральний динамік (1)



- Сабвуфер (1)

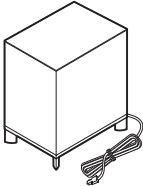

- Шнури динаміків (5, червоний/білий/зелений/сірий/синій)



- Донні підкладки під динаміки (2)



- Базис (2)



- Нижні частини фронтальних динаміків (2)

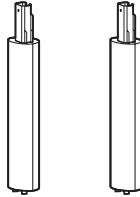

- Гвинти (сріблясті) (2)



- Гвинти (чорні) (6)



- Дротова антена FM (1)



або



- Шнур відео (1)



- Пульт дистанційного керування (пульт) (1)

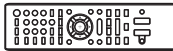

- Елементи живлення R6 (розмір AA) (2)



- Калібрувальний мікрофон (1)



- Посібник з експлуатації
- Посібник із швидкого налаштування
- Посібник з установки динаміків
- Software License Information

Підготовка пульта дистанційного керування

Вставте два елементи живлення R6 (розмір AA) (постачаються), переконатись, що позначки полюсів \oplus та \ominus на краях елементів живлення відповідають маркуванню всередині відсіку для елементів живлення.

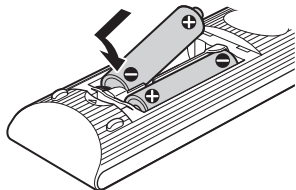

Показчик частин та елементів керування

Більш докладну інформацію див. на сторінках, що вказані в дужках.

Передня панель

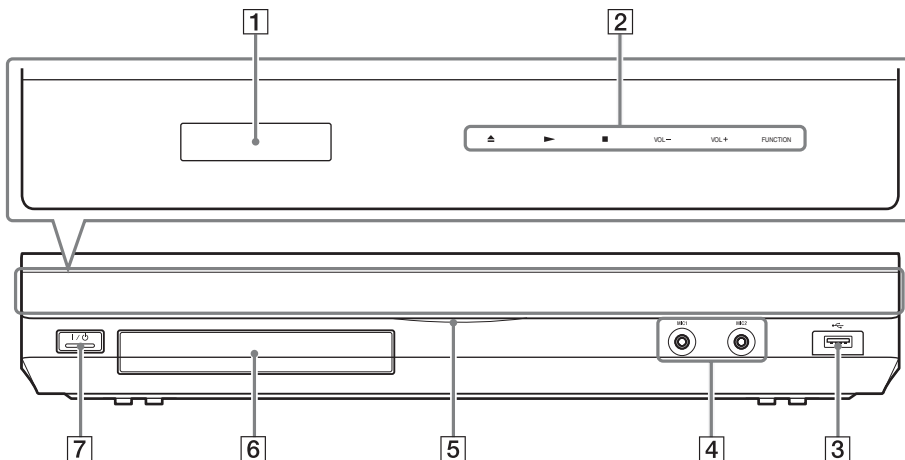

1 Екран на передній панелі

2 Сенсорні кнопки/індикатори

▲ (відкриття/закриття) (стор. 36)

Відкриття або закриття лотка для дисків.

▶ (відтворення)

Початок або відновлення відтворення (поновлення відтворення).

Відтворення показу слайдів у разі вставлення диска з файлами зображень у форматі JPEG.

■ (припинення)

Припинення відтворення та запам'ятовування точки зупинки (точки відновлення).

Точка відновлення для назви або доріжки — це остання відтворювана точка або останній фотознімок у папці з фотознімками.

VOL +/-

Регулювання гучності системи.

FUNCTION

Вибір джерела відтворення.

3 Порт **↔ (USB)** (стор. 38)

Використовується для підключення пристроїв USB.

4 Гніздо **MIC1/гніздо MIC2** (стор. 38)

Використовуються для приєднання мікрофонів.

5 Індикатор живлення

Підсвічується, якщо систему ввімкнено.

6 Лоток для диска (стор. 36)

7 **I/O (увімкнути/режим очікування)/ дистанційний датчик**

Увімкнення пристрою або перехід у режим очікування для пристрою.

Про сенсорні кнопки/індикатори

Ці кнопки працюють, якщо світяться індикатори сенсорних кнопок.

Індикатори можна ввімкнути або вимкнути за допомогою параметра [Illumination/Display] (стор. 70). Якщо для параметра [Illumination/Display] встановлено значення [Simple/Off], індикатори не світитимуться. У такому разі торкніться будь-якої сенсорної кнопки. Після того, як індикатори засвітяться, торкніться потрібної кнопки.

Примітка

- Ці кнопки реагують на легкий дотик. Не натискайте на них із надмірною силою.

Екран на передній панелі

Індикація на екрані на передній панелі

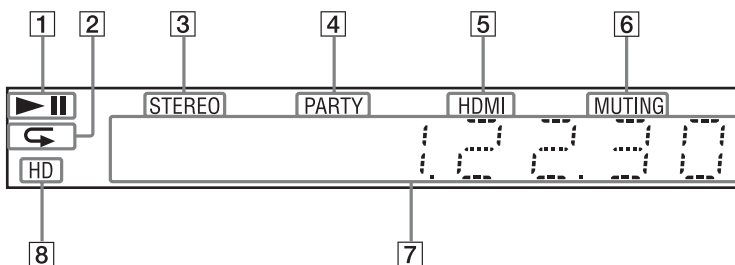

- 1 Відображення стану відтворення системи.
- 2 Підсвічується, якщо активовано режим повторення відтворення.
- 3 Підсвічується у разі отримання стереосигналу (тільки для радіо).
- 4 Підсвічується під час відтворення в режимі PARTY STREAMING.
- 5 Підсвічується, коли гніздо HDMI (OUT) правильно під'єднано до пристрою, сумісного з HDCP (High-bandwidth Digital Content Protection) і обладнаного входом HDMI або DVI (Digital Visual Interface).
- 6 Підсвічується, якщо звук вимкнено.
- 7 Відображення стану системи, наприклад радіочастоти тощо.
- 8 Підсвічується під час виведення відеосигналів 720p/1080i/1080p із гнізда HDMI (OUT) або відеосигналів 720p/1080i із гнізд COMPONENT VIDEO OUT.

Задня панель

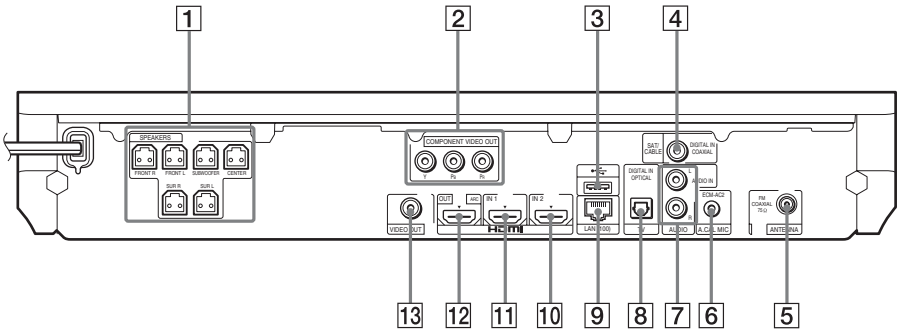

- 1** Гнізда SPEAKERS (стор. 21)
- 2** Гнізда COMPONENT VIDEO OUT (стор. 23)
- 3** Порт  (USB) (стор. 38)
- 4** Гніздо SAT/CABLE (DIGITAL IN COAXIAL) (стор. 25)
- 5** Гніздо ANTENNA (FM COAXIAL 75Ω) (стор. 27)
- 6** Гніздо A.CAL MIC (стор. 30, 54)
- 7** Гнізда AUDIO (AUDIO IN L/R) (стор. 25)
- 8** Гніздо TV (DIGITAL IN OPTICAL) (стор. 23)
- 9** Роз'єм LAN (100) (стор. 28)
- 10** Гніздо HDMI (IN 2) (стор. 25)
- 11** Гніздо HDMI (IN 1) (стор. 25)
- 12** Гніздо HDMI (OUT) (стор. 23)
- 13** Гніздо VIDEO OUT (стор. 23)

Пульт дистанційного керування

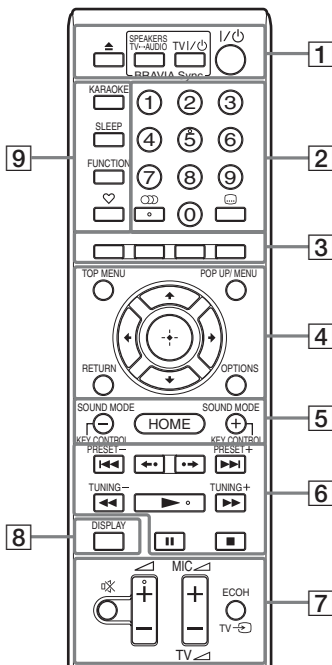

На кнопках із цифрою 5, , + та є тактильна точка. Використовуйте тактильні точки як орієнтир під час роботи з пультом дистанційного керування.

- : для операцій із телевизором (додаткова інформація наведена у розділі «Керування телевизором за допомогою пульта дистанційного керування, що постачається» (стор. 58)).

1 (відкриття/закриття)

Відкриття або закриття лотка для дисків.

SPEAKERS TV ↔ AUDIO

Вибір способу виведення звуку телевизора: через динаміки системи або динамік(и) телевизора. Ця функція діє лише тоді, коли для параметра [Control for HDMI] вибрано значення [On] (стор. 70).

TV I/O (увімкнення/режим очікування) (стор. 58)

Увімкнення телевизора або його переведення у режим очікування.

I/O (увімкнення/режим очікування) (стор. 30, 50)

Увімкнення системи або її переведення у режим очікування.

2 **Кнопки із цифрами (стор. 51, 58)**

Введення номерів назви/розділу, номера попередньо встановленої радіостанції тощо.

(аудіо) (стор. 48, 49)

Вибір звукового формату або доріжки.

(субтитри) (стор. 69)

Вибір мови субтитрів, якщо багатомовні субтитри записано на носії BD-ROM/DVD VIDEO.

3 **Кольорові кнопки (червона/зелена/жовта/синя)**

Клавіші швидкого виклику для вибору пунктів у деяких меню BD (також можна використовувати для інтерактивних операцій Java на носіях BD).

4 **TOP MENU**

Відкриття або закриття головного меню BD або DVD.

POP UP/MENU

Відкриття або закриття розкритого меню BD-ROM або меню DVD.

OPTIONS (стор. 33, 43, 58)

Відображення меню параметрів на екрані телевизора або на екрані на передній панелі (розташування різниться залежно від вибраної функції).

RETURN

Повернення до попереднього екрана.



Переміщення курсора до відображуваного пункту.



(введення)

Введення вибраного пункту.

5 SOUND MODE +/- (стор. 47)

Вибір режиму звуку.

KEY CONTROL +/- (стор. 39)

Змінення тональність пісні.

HOME (стор. 30, 50, 54, 55, 58, 60, 65)

Вхід або вихід із початкового меню системи.

6 Кнопки керування відтворенням

Див. «Відтворення» (стор. 36).



(попередній/наступний)
Перехід до попередніх/наступних розділу, доріжки або файлу.



(повторне відтворення/перехід вперед)
Стисле повторне відтворення поточної сцени (останніх 10 секунд).
Стислий перехід вперед поточною сценою на 15 секунд.

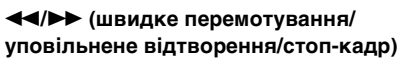

(швидке перемотування/уповільнене відтворення/стоп-кадр)
Перехід назад/уперед диском під час відтворення. Кожне натискання на кнопку змінює швидкість сканування. Активація функції уповільненого відтворення натисканням та притриманням довше однієї секунди у режимі паузи. Покадрове відтворення послідовними натисканнями в режимі паузи.

Диски Blu-ray 3D не підтримують режими уповільненого відтворення та стоп-кадру.



(відтворення)
Початок або відновлення відтворення (поновлення відтворення).

Активація режиму відтворення одним дотиком (стор. 53), коли систему ввімкнуто та для неї задано функцію «BD/DVD».



(пауза)
Призупинення або відновлення відтворення.



(припинення)
Припинення відтворення та запам'ятовування точки зупинки (точки відновлення). Точка відновлення для назви або доріжки — це остання відтворювана точка або останній фотознімок у папці з фотознімками.

Кнопки керування радіо

Див. «Радіоприймач» (стор. 50).



PRESET +/-



(вимкнення звуку)
Тимчасове вимкнення звуку.

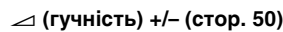

(гучність) +/- (стор. 50)
Регулювання гучності.



TV (гучність) +/-

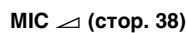

MIC (стор. 38)
Регулювання гучності мікрофона.



TV (вихід телевізора)
Переключення джерела вхідного сигналу телевізора між телевізором та іншими джерелами вхідного сигналу.

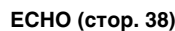

ECHO (стор. 38)
Регулювання рівня ефекту відлуння.

8 DISPLAY (стор. 36, 40, 58)

Відображення інформації про відтворення та перегляд веб-сторінок на екрані телевізора.

Відображення назви попередньо встановленої радіостанції, радіочастоти тощо на екрані на передній панелі.

Відображення даних потоку або стану декодування на екрані на передній панелі, якщо задано функцію, відмінну від «BD/DVD». Якщо для системи задано функцію «HDMI1», «HDMI2», «TV» або «SAT/CABLE», дані потоку або стан декодування буде відображено лише за умови надходження цифрового сигналу.

Дані про потік або стан декодування можуть не відобразитися залежно від потоку або елемента, що декодується.

9 KARAOKE (стор. 38)

Вмикає кнопки операцій караоке на пульті дистанційного керування.

SLEEP (стор.57)

Встановлення таймера вимкнення.

FUNCTION (стор. 31, 50)

Вибір джерела відтворення.

♡ (обране)

Забезпечує відображення позначок розділів Інтернет-контенту, доданих до списку обраного. У списку можна зберегти до 18 позначок обраних розділів.

- * Щоб задіяти операції караоке, натисніть кнопку KARAOKE (див. **9** вище). Після того як вона засвітиться, натисніть кнопку потрібної операції караоке. Кнопки операцій караоке позначені жовтогарячим кольором.

Крок 1: Встановлення системи

Розміщення системи

Установіть систему, як показано на наведеній нижче ілюстрації.

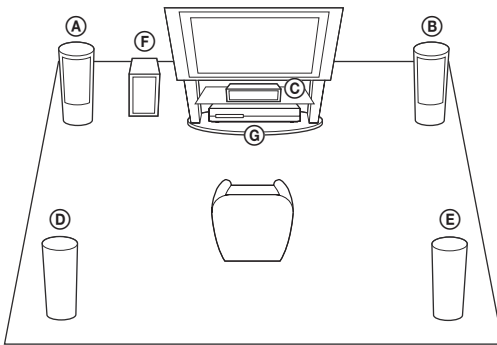

- Ⓐ Фронтальний динамік (L (лівий))
- Ⓑ Фронтальний динамік (R (правий))
- Ⓒ Центральний динамік
- Ⓓ Динамік об'ємного звучання (L (лівий))
- Ⓔ Динамік об'ємного звучання (R (правий))
- Ⓕ Сабуфер
- Ⓖ Пристрій

Примітка

- Обережно поводьтеся з динаміками й/або стійками для динаміків із встановленими динаміками, розміщуючи їх на обробленій (навоскованій, змащеній, полірованій тощо) підлозі — контакт із такою підлогою може призвести до плямування та знебарвлення.
- Аби уникнути падіння динаміків, не спирайтеся та не чіпайтеся на динаміки.

Порада

- Відомості щодо встановлення динаміків див. у «Посібнику з установки динаміків», що постачається.
- Динаміки можна встановити на стіні. Для отримання докладнішої інформації див. «Посібник з установки динаміків», що постачається.

Про шнур динаміка сабвуфера

(тільки для моделі BDV-E980)

Положення шнура динаміка сабвуфера можна налаштувати, змінивши напрямок, у якому він виходить із донної частини сабвуфера.

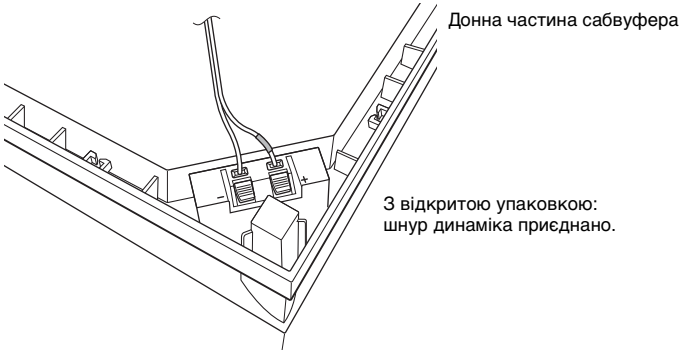

Примітка

- Щоб запобігти короткому замиканню динаміків, переконайтеся, що приєднання шнура динаміка не відповідає наведеним нижче прикладам. За наявності проблеми усуньте її.

Приклади неналежного приєднання шнура динаміка

Оголений дрід шнура динаміка торкається контакту іншого динаміка

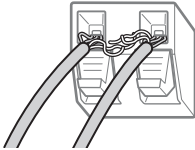

Оголені дроти торкаються один одного через надмірне видалення ізоляції

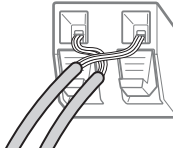

Установлення сабвуфера широкою стороною вперед

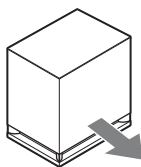

До розташування слухача

- 1** Закріпіть шнур динаміка у тримачі шнурів динаміків, який розташований праворуч від контакту динаміка.



- 2** Протягніть шнур динаміка через зазор у боковій частині сабвуфера.

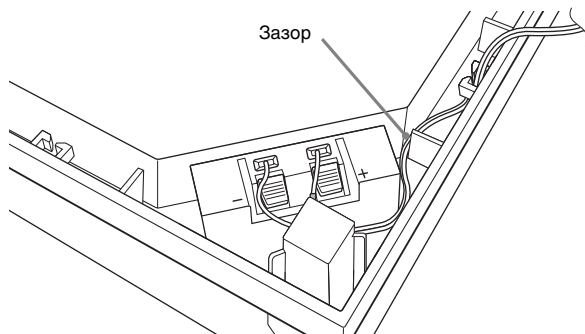

Установлення сабвуфера вузькою стороною вперед

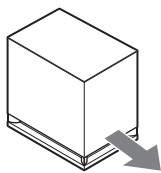

До розташування слухача

- 1** Закріпіть шнур динаміка у тримачі шнурів динаміків, який розташований ліворуч від контакту динаміка.



- 2** Протягніть шнур динаміка через зазор у боковій частині сабвуфера.

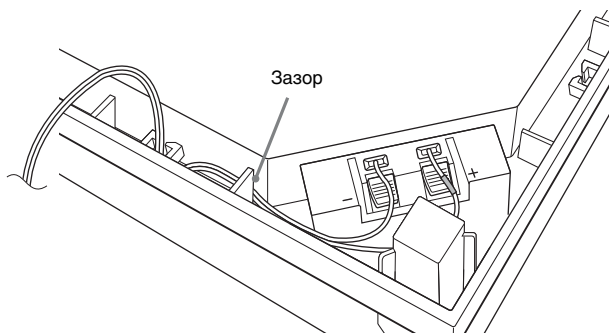

Крок 2: Під'єднання системи

Аби під'єднати систему, ознайомтеся з інформацією на наступних сторінках.

Під'єднуйте шнур живлення змінного струму пристрою до стінної розетки тільки після того, як усі з'єднання виконано.

Відомості щодо встановлення динаміків див. у «Посібнику з установки динаміків», що постачається.

Примітка

- У разі підключення іншого компонента з можливістю регулювання гучності, знизьте гучність інших компонентів на рівень, який забезпечує відтворення без викривлення звуку.

Під'єднання динаміків

Приєднання шнурів динаміків до динаміка

Шнур динаміка необхідно приєднати до кожного із фронтальних динаміків, центрального динаміка і динаміків об'ємного звучання.

Штекери шнурів динаміків і кольорові позначки за кольором відповідають типу динаміка.

Переконайтеся в тому, що шнури динаміків приєднані до відповідних контактів на динаміках: шнур динаміка з кольоровою позначкою до \oplus , шнур динаміка без кольорової позначки до \ominus . Не затискайте ізоляцію (гумове покриття) шнура динаміка в роз'ємі динаміка.

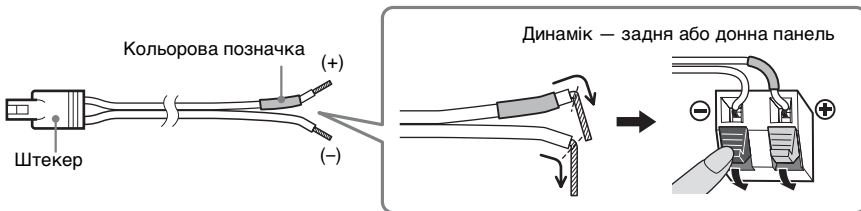

Під'єднання шнурів динаміків до пристрою

Під'єднайте шнури динаміків таким чином, аби їхній колір співпадав із кольором гнізд SPEAKERS на пристрої.

Під'єднуючи до пристрою, введіть штекер до клацання.

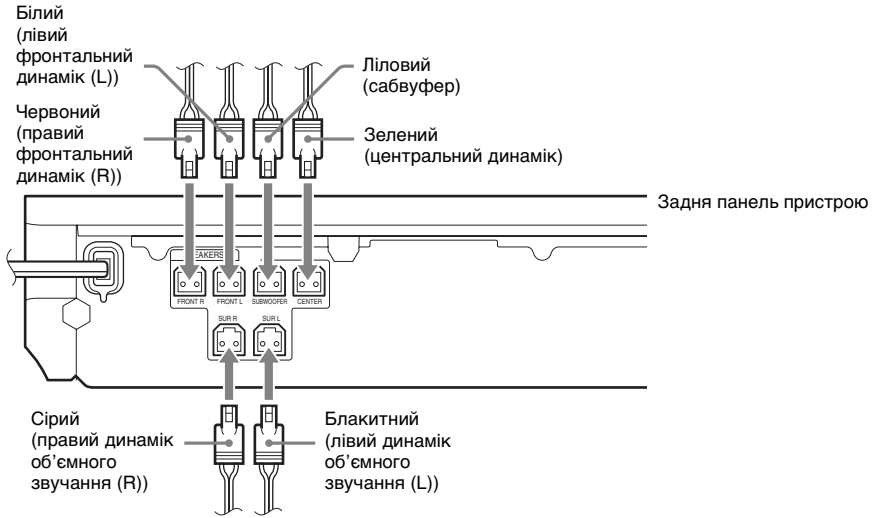

Під'єднання телевізора

Під'єднайте систему до телевізора, щоб відображати зображення системи на телевізорі, а також прослуховувати звук телевізора через динаміки системи.

Виберіть спосіб під'єднання, використовуючи ті чи інші гнізда та функції, наявні на телевізорі.

- Якщо телевізор обладнано гніздом HDMI, яке позначено написом «ARC¹⁾»: спосіб приєднання **А**
- Якщо телевізор обладнано гніздом HDMI: способи приєднання **А** та **Д**
- Якщо телевізор обладнано гніздами роздільного вхідного відеосигналу: способи приєднання **В** та **Д**
- Якщо телевізор не обладнано вищевказаними гніздами: способи приєднання **С** та **Д**

Підключення відеосигналу

Підключення аудіосигналу

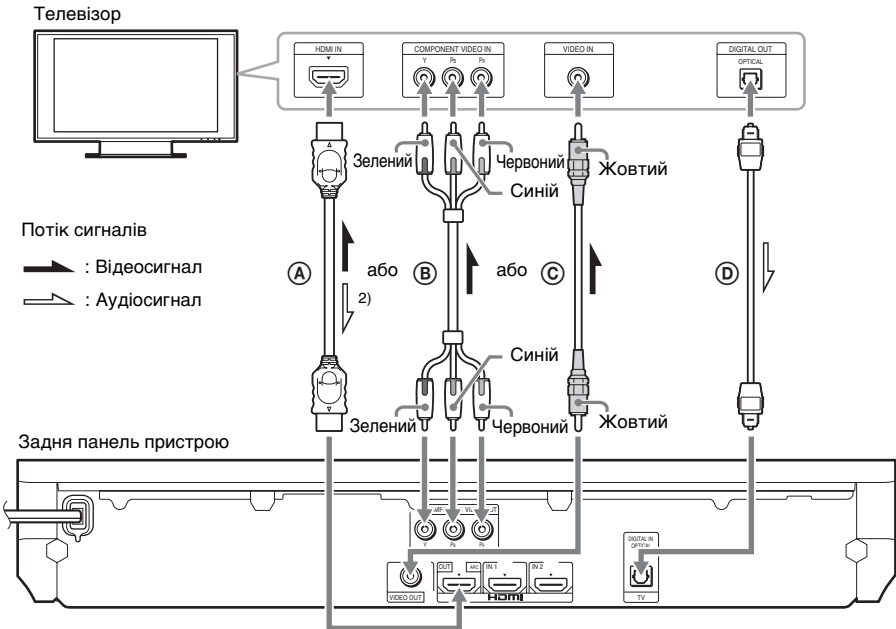
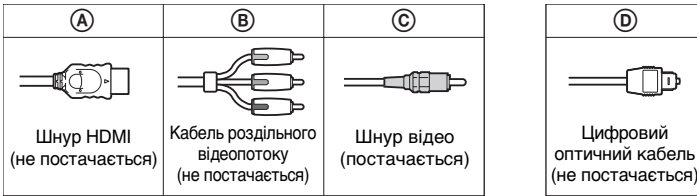

¹⁾ Audio Return Channel. Детальнішу інформацію див. у розділі «Про функцію Audio Return Channel» (стор. 24).

²⁾ Доступно, лише якщо телевізор підтримує функцію Audio Return Channel.

Ⓐ Під'єднання за допомогою шнура HDMI

Якщо телевізор обладнано гніздом HDMI, виконайте під'єднання до телевізора за допомогою шнура HDMI. Це дасть змогу переглядати зображення у вищій якості порівняно з іншими типами під'єднання.

Виконуючи під'єднання за допомогою шнура HDMI, слід вибрати тип вихідного сигналу під час швидкого налаштування (стор. 30).

Для отримання докладнішої інформації про параметри HDMI див. «[HDMI Settings]» (стор. 70).

Про функцію Audio Return Channel

Якщо телевізор сумісний із функцією Audio Return Channel, за умови під'єднання за допомогою шнура HDMI із телевізора також надсилатиметься цифровий аудіосигнал. З'єднання пристрою з телевізором, яке б забезпечувало передавання аудіосигналу, окремим шнуром/кабелем у такому разі непотрібне. Докладну інформацію про налаштування функції Audio Return Channel див. у розділі [Audio Return Channel] (стор. 70).

Ⓑ Приєднання за допомогою кабелю роздільного відеопотоку

Якщо в телевізорі не передбачене гніздо HDMI, але передбачені гнізда для роздільного вхідного відеосигналу, виконайте приєднання до телевізора за допомогою кабелю роздільного відеопотоку. У порівнянні зі способом приєднання за допомогою шнура якість зображення підвищиться.

Виконуючи приєднання за допомогою кабелю роздільного відеопотоку, слід вибрати тип вихідного сигналу під час швидкого налаштування (стор. 30).

Ⓒ Приєднання за допомогою шнура відео

Якщо телевізор не обладнано гніздом HDMI або гніздом для роздільного вхідного відеосигналу, виконайте це приєднання.

Ⓓ Приєднання за допомогою цифрового оптичного кабелю

За такого під'єднання аудіосигнал надсилатиметься від телевізора до системи. Виконайте це з'єднання, аби прослуховувати звук телевізора через динаміки системи. За такого під'єднання система отримуватиме сигнал мультіплексного мовлення Dolby Digital, а слухач зможе насолоджуватися звуком мультіплексного мовлення.

Примітка

- Можна прослуховувати звук телевізора, вибравши функцію «TV» (стор. 31).
- Якщо телевізор не обладнано цифровим оптичним вихідним гніздом, можна під'єднати пристрій до телевізора за допомогою шнура аудіо, щоб прослуховувати звук телевізора через систему. Докладну інформацію щодо під'єднання див. у розділі «Під'єднання додаткового обладнання» (стор. 25).

Під'єднання додаткового обладнання

Якщо обладнання, що під'єднується до системи, обладнано гніздом HDMI (OUT)

Додаткове обладнання, яке має гніздо HDMI (OUT), наприклад декодер/цифровий супутниковий приймач або ігрова приставка PLAYSTATION®3 тощо, можна під'єднати за допомогою шнура HDMI. З'єднання шнуром HDMI забезпечує передавання як відео-, так і аудіосигналів. З'єднання системи й під'єданого обладнання шнуром HDMI забезпечує виведення високоякісного цифрового зображення та звуку через гніздо HDMI (IN 1) або HDMI (IN 2).

Задня панель пристрою

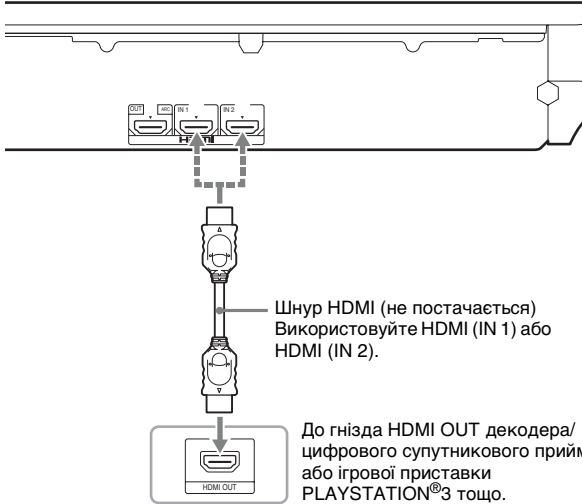

Примітка

- Відеосигнали, що надходять із гнізд HDMI (IN 1/2), надсилаються до гнізда HDMI (OUT), тільки якщо вибрано функцію «HDMI1» або «HDMI2».
- Щоб забезпечити надсилання аудіосигналу із гнізд HDMI (IN 1/2) до гнізда HDMI (OUT), можливо, знадобиться змінити налаштування аудіовиходу. Докладніше див. у [Audio Output] у розділі [Audio Settings] (стор. 68).

Якщо обладнання, що під'єднується до системи, не має гнізда HDMI OUT

Під'єднайте систему таким чином, щоб відеосигнали надсилалися системою й додатковим обладнанням до телевізора, а аудіосигнали надсилалися додатковим обладнанням до системи в наведений нижче спосіб.

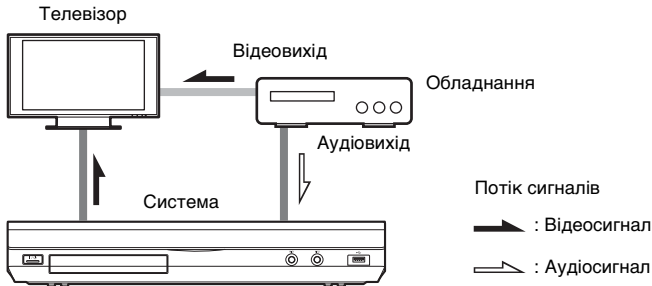

Якщо обладнання відтворює лише звук, під'єднайте аудіовихід обладнання до системи.

Оберіть спосіб приєднання, керуючись наявністю на обладнанні тих чи інших гнізд.

- Обладнання із цифровим коаксіальним вихідним гніздом: **A**
- Обладнання без цифрового коаксіального вихідного гнізда: **B**

Задня панель пристрою

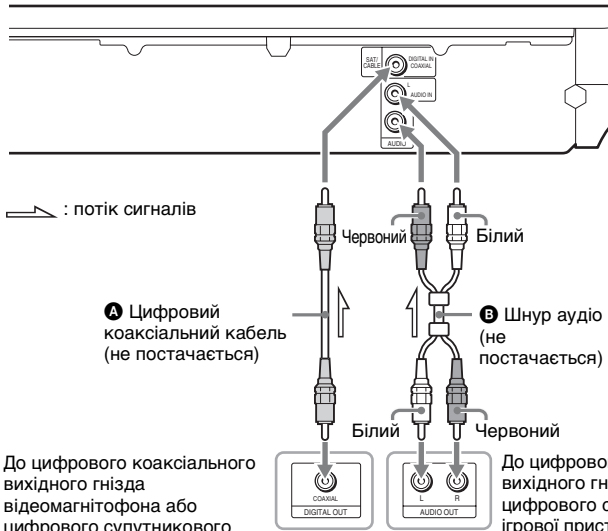

До цифрового коаксіального вихідного гнізда відеомagneтoфона або цифрового супутникового приймача тощо.

До цифрового коаксіального вихідного гнізда відеомagneтoфона, цифрового супутникового приймача, ігрової приставки PlayStation, переносного аудіообладнання тощо.

Примітка

- Установіть для параметра [Control for HDMI] у підрозділі [HDMI Settings] розділу [System Settings] значення [Off] (стор. 70).
- Можна прослуховувати звук додаткового обладнання, вибравши функцію «SAT/CABLE» для приєднання **A** або функцію «AUDIO» для приєднання **B** (стор. 31).

Під'єднання антени

Задня панель пристрою

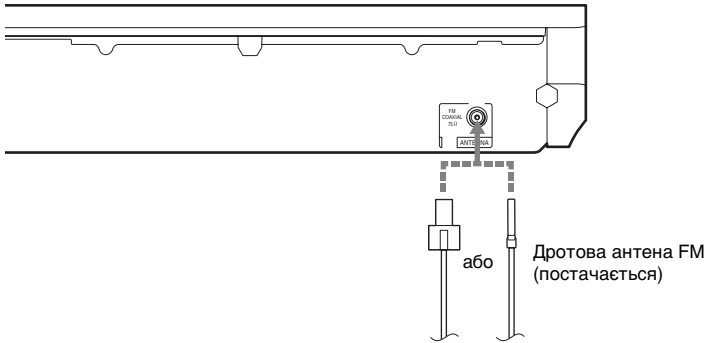

Примітка

- Переконайтеся в тому, що дротова антена FM повністю витягнена.
- Після під'єднання дротової антени FM зорієнтуйте її максимально горизонтально.

Порада

- Якщо якість прийому FM-сигналу погана, використовуйте коаксіальний кабель опором 75 Ом (не постачається), щоб під'єднати до пристрою антену FM поза приміщенням.

Крок 3: Підключення до мережі

Примітка

- Щоб під'єднати систему до мережі, потрібно змінити параметри мережі таким чином, щоб вони якнайкраще відповідали середовищу використання системи та додатковому обладнанню. Детальнішу інформацію див. у розділах «Настроювання мережі» (стор. 60) та «[Network Settings]» (стор. 71).

Виберіть спосіб під'єднання залежно від свого середовища LAN (локальна мережа).

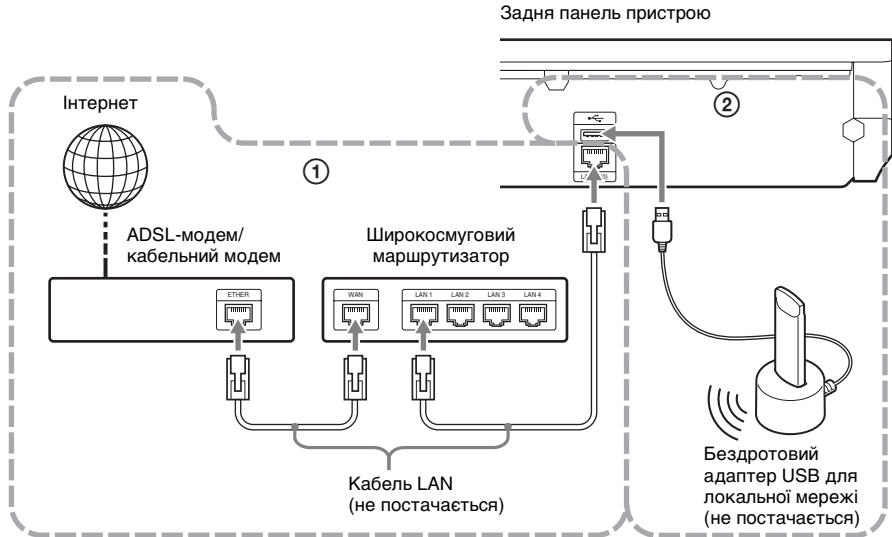

① Дротове підключення

Під'єднайте кабель LAN до роз'єму LAN (100) на пристрої.

② Бездротове підключення через інтерфейс USB

Підключіться до бездротової локальної мережі LAN за допомогою бездротового адаптера USB для локальної мережі (тільки Sony UWA-BR100*).

Доступність бездротових адаптерів USB для локальної мережі у продажу залежить від регіону/країни розповсюдження.

* Станом на листопад 2010 р.

Вимкніть пристрій, перш ніж під'єднати здовжувач або вставити бездротовий адаптер USB для локальної мережі. Вставивши бездротовий адаптер USB для локальної мережі в базу та під'єднавши здовжувач до порту  (USB) (переднього або заднього), повторно ввімкніть пристрій.

Примітка

- Відстань між бездротовим адаптером USB для локальної мережі та бездротовим маршрутизатором для під'єднання до локальної мережі LAN залежить від середовища використання обладнання. Якщо з'єднати систему з мережею не вдається, або якщо встановлене з'єднання з мережею нестійке, змініть положення бездротового адаптера USB для локальної мережі або розташуйте бездротовий адаптер USB для локальної мережі та бездротовий маршрутизатор LAN ближче один до одного.
- Інформацію щодо параметрів мережі можна також отримати на наведеній нижче веб-сторінці служби підтримки Sony:
<http://support.sony-europe.com>

Крок 4: Виконання швидкого налаштування

Перед тим, як перейти до Кроку 4

Переконайтеся у тому, що всі підключення виконані надійно, після чого підключіть шнур живлення змінного струму.

Виконайте кроки, наведені нижче, щоб налаштувати основні параметри для використання системи.

Елементи, що відображаються, можуть бути різними залежно від моделі для тієї чи іншої країни.

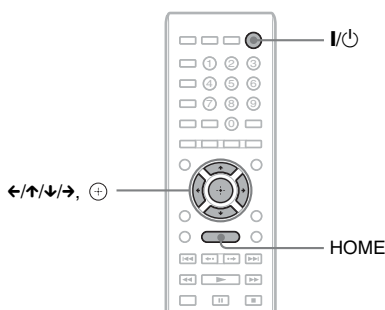

- 1** Увімкніть телевизор.
- 2** Підключіть калібрувальний мікрофон до гнізда A.CAL MIC на задній панелі.

Установіть калібрувальний мікрофон на рівні вух за допомогою штатива тощо (не постачається). Усі динаміки мають бути зорієнтовані передньою панеллю до калібрувального мікрофона; переконайтеся в тому, що на лівій між динаміками та калібрувальним мікрофоном відсутні будь-які перешкоди.

- 3** Натисніть I/O.

- 4** Переключіть селектор вхідного сигналу на вашому телевізорі таким чином, щоб сигнал, трансльований системою, відтворювався на екрані телевізора.

Відобразиться екран швидкого налаштування для вибору мови екранного меню.

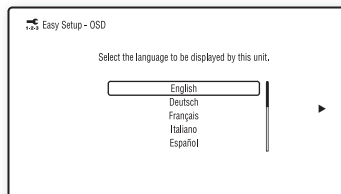

- 5** Виконайте швидке налаштування [Easy Setup]. Дотримуючись інструкцій на екрані, налаштуйте базові параметри за допомогою стрілок ←/↑/↓/→ та (+).

Залежно від способу під'єднання (стор. 23) здійсніть налаштування наведеним нижче чином.

- Під'єднання за допомогою шнура HDMI: дотримуйтеся інструкцій, які з'являтимуться на екрані телевізора.
- Приєднання за допомогою кабелю роздільного відеопотоку: виберіть якість зображення. Доступні такі параметри (від найгіршої до найкращої якості зображення): 480i/576i, 480p/576p, 720p та 1080i.

Примітка

- Відтворення захищеного вмісту на BD-ROM через відеовихід роздільного відеопотоку підтримується тільки з вихідною роздільною здатністю 480i/576i. Детальнішу інформацію див. у розділі «Захист від копіювання» (стор. 3).
- Під'єднання за допомогою шнура відео: виберіть значення [16:9] або [4:3] для коректного відображення зображення.

Додаткова інформація про автокалібрування [Auto Calibration] у рамках швидкого налаштування [Easy Setup] наведена в розділі «Автоматичне калібрування оптимальних параметрів» (стор. 54).

Для виклику екрана швидкого налаштування

1 Натисніть HOME.

На екрані телевізора відобразиться початкове меню.

2 За допомогою кнопок \leftarrow/\rightarrow виберіть пункт [Setup].

3 За допомогою кнопок \uparrow/\downarrow виберіть пункт [Easy Setup], а потім натисніть кнопку \oplus .

4 За допомогою кнопок \leftarrow/\rightarrow виберіть пункт [Start], а потім натисніть кнопку \oplus .

Відобразиться екран швидкого налаштування.

Крок 5: Обрання джерела

Користувач може вибрати джерело відтворення.

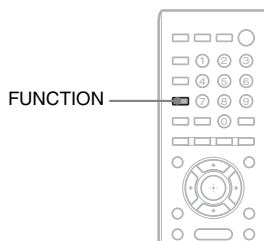

Кілька разів натисніть кнопку **FUNCTION**, доки на екрані на передній панелі не відобразиться потрібна функція.

Під час кожного натискання кнопки **FUNCTION** функції змінюються, як показано нижче.

«BD/DVD» → «FM» → «HDMI1» → «HDMI2» → «TV» → «SAT/CABLE» → «AUDIO» → «BD/DVD» → ...

Функція	Джерело
«BD/DVD»	Диск, пристрій USB або пристрій мережі для відтворення системою
«FM»	Радіо FM (стор. 50)
«HDMI1»/ «HDMI2»	Пристрій, підключений до гнізда HDMI (IN 1) або HDMI (IN 2) на задній панелі (стор. 25)
«TV»	Обладнання (телевізор тощо), підключене до гнізда TV (DIGITAL IN OPTICAL) на задній панелі, або телевізор, що підтримує функцію Audio Return Channel, який під'єднано до гнізда HDMI (OUT) на задній панелі (стор. 23)
«SAT/CABLE»	Обладнання, приєднане до гнізда SAT/CABLE (DIGITAL IN COAXIAL) на задній панелі (стор. 25)

Функція	Джерело
«AUDIO»	Пристрій, підключений до гнізд AUDIO (AUDIO IN L/R) на задній панелі (стор. 25)

Крок 6: Відтворення об'ємного звуку

Виконавши наведені вище кроки та розпочавши відтворення, користувач може насолоджуватись об'ємним звучанням. Крім того, можна обрати передвстановлені параметри об'ємного звучання, налаштовані з урахуванням властивостей різних джерел звуку. Завдяки їм дивовижний та потужний звук кінотеатрів лунатиме просто у вашій оселі.

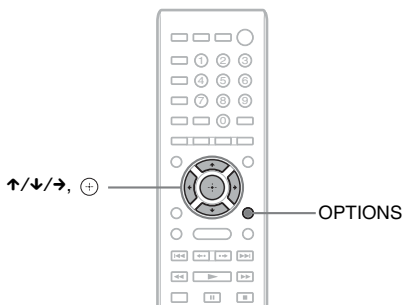

Вибір параметрів об'ємного звучання, виходячи з власних уподобань слухача

Спосіб налаштування залежить від функції.

Якщо відтворення здійснюється за допомогою функції «BD/DVD»* або «FM»

- 1** Натисніть **OPTIONS**.
На екрані телевізора відобразиться меню параметрів.
- 2** За допомогою кнопок **↑/↓** виберіть пункт **[Surround Setting]**, а потім натисніть **⊕**.
- 3** Кілька разів натисніть **↑/↓**, доки на екрані телевізора не відобразиться позначка бажаного параметра об'ємного звучання.
Опис параметрів об'ємного звучання наведений нижче у таблиці.
- 4** Натисніть **⊕**.
Параметр встановлено.
* Параметри об'ємного звучання не застосовуються відносно Інтернет-вмісту.

Якщо відтворення здійснюється за допомогою функції «HDMI1», «HDMI2», «TV», «SAT/CABLE» або «AUDIO»

- 1** Натисніть **OPTIONS**.
На екрані на передній панелі відобразиться меню параметрів.
- 2** Натискайте кнопки **↑/↓**, доки на екрані на передній панелі не відобразиться повідомлення «SUR. SET», а потім натисніть **⊕** або **→**.

3 Кілька разів натисніть \uparrow/\downarrow , доки на екрані на передній панелі не відобразиться позначка бажаного параметра об'ємного звучання.

Опис параметрів об'ємного звучання наведений нижче у таблиці.

4 Натисніть \oplus .

Параметр встановлено.

5 Натисніть **OPTIONS**.

Меню параметрів на екрані на передній панелі вимкнеться.

Примітка

- Якщо на екрані телевізора відображається головне меню, цей параметр можна змінити, вибравши параметр об'ємного звучання в пункті [Surround Setting] у підменю [Audio Settings] меню [Setup] (стор. 68).
- Якщо для параметра [KARAOKE Mode] встановлено значення [On], параметр об'ємного звучання змінити не можна.

Схема виведення звуку динаміками для кожного параметра об'ємного звучання

Нижче у таблиці наведений опис опцій системи у разі підключення всіх динаміків до пристрою.

За замовчуванням використовується параметр [A.F.D. Multi] («A.F.D. MULTI»).

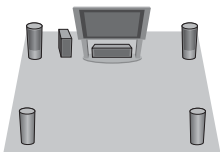
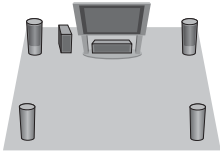
Звук із джерела	Параметр об'ємного звучання	Ефект
Залежить від джерела.	[A.F.D. Standard] «A.F.D. STD» (AUTO FORMAT DIRECT STANDARD)	Система відокремлює звуковий формат від матеріалу, що надходить із джерела, та репрезентує звук із якістю, з якою його було записано/ закодовано.
	[A.F.D. Multi] «A.F.D. MULTI» (AUTO FORMAT DIRECT MULTI)	<ul style="list-style-type: none"> • 2-канальне джерело: система моделює 2-канальний формат відтворення об'ємного звуку та транслює його через динаміки у режимі 5.1-канального аудіовиходу шляхом дублювання 2-канального звуку джерела через кожний динамік. • Багатоканальне джерело: схема трансляції звуку з динаміків залежить від кількості каналів джерела.
	<ul style="list-style-type: none"> • [Dolby Pro Logic] «PRO LOGIC» • [Dolby PL II Movie] «PLII MOVIE» 	<ul style="list-style-type: none"> • 2-канальне джерело: система моделює 2-канальний формат відтворення об'ємного звуку та транслює його через динаміки у режимі 5.1-канального аудіовиходу. <ul style="list-style-type: none"> – [Dolby Pro Logic] («PRO LOGIC») – декодування Dolby Pro Logic. – [Dolby PL II Movie] («PLII MOVIE») – декодування в режимі Dolby Pro Logic II movie. • Багатоканальне джерело: схема трансляції звуку з динаміків залежить від кількості каналів джерела.

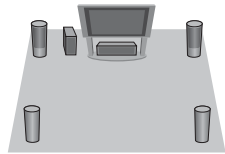
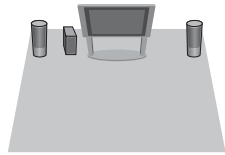
Звук із джерела	Параметр об'ємного звучання	Ефект
	<ul style="list-style-type: none"> • [DTS Neo:6 Cinema] («NEO6 CIN») • [DTS Neo:6 Music] («NEO6 MUS») 	<ul style="list-style-type: none"> • 2-канальне джерело: система моделює 2-канальний формат відтворення об'ємного звуку та продукує 6.1-канальне звучання. <ul style="list-style-type: none"> – [DTS Neo:6 Cinema] («NEO6 CIN») — декодування в режимі DTS Neo:6 Cinema. – [DTS Neo:6 Music] («NEO6 MUS») — декодування в режимі DTS Neo:6 Music. • Багатоканальне джерело: схема трансляції звуку з динаміків залежить від кількості каналів джерела.
	<p>[2ch Stereo] «2CH ST.»</p>	<p>Система виводить звук із фронтальних динаміків та сабвуфера незалежно від формату звуку та кількості каналів. Багатоканальні формати об'ємного звуку мікшуються зі зменшенням кількості каналів до 2-ох.</p>

Примітка

- Якщо вибрати пункт [A.F.D. Multi] («A.F.D. MULTI»), залежно від диска або джерела звук на початку запису може бути заглушено, оскільки автоматично вибирається оптимальний режим. Щоб уникнути заглушення звуку, виберіть пункт [A.F.D. Standard] («A.F.D. STD»).
- У разі введення двомовного звуку трансляції параметри [Dolby Pro Logic] («PRO LOGIC») і [Dolby PL II Movie] («PLII MOVIE») не діють.
- Залежно від властивостей вхідного потоку параметри об'ємного звучання можуть не діяти.
- Під час відтворення Super Audio CD параметри об'ємного звучання неактивні.
- Якщо для параметра [KARAOKE Mode] встановлено значення [On], параметри об'ємного звучання неактивні.

Порада

- Параметр об'ємного звучання також можна вибрати в пункті [Surround Setting] меню [Audio Settings] (стор. 68).
- Для функцій, відмінних від «BD/DVD», можна перевірити, чи активуються режими [Dolby Pro Logic] («PRO LOGIC»), [Dolby PL II Movie] («PLII MOVIE») або DTS Neo:6 кількарізним натисканням кнопки DISPLAY, унаслідок чого на екрані на передній панелі з'явиться інформація про дані потоку та стан декодування.

Відтворення дисків

Інформацію про диски, які можна відтворювати, див. у розділі «Сумісні диски» (стор. 81).

- 1 **Перемкніть селектор вхідного сигналу на вашому телевізорі таким чином, щоб сигнал, трансльований системою, відтворювався на екрані телевізора.**
- 2 **Натисніть \blacktriangle та розташуйте диск у лотку для дисків.**

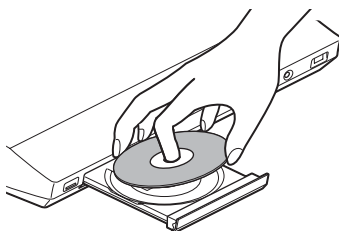

- 3 **Натисніть \blacktriangle , аби закрити лоток для дисків.**

У початковому меню з'являється позначка \bullet , розпочинається відтворення.

Якщо відтворення не розпочинається автоматично, оберіть \bullet у категорії [Video] , [Music] або [Photo] й натисніть \oplus .

Перегляд додаткового вмісту за допомогою функцій BONUSVIEW/BD-LIVE

Деякі диски BD-ROM із логотипом «BD-LIVE Logo*» містять додатковий вміст та інші дані, які можна завантажити для перегляду.

* BD-LIVE™

- 1 **Підключіть пристрій USB до порту USB на задній панелі пристрою.**
Як локальний накопичувач використовуйте пам'ять USB ємністю 1 ГБ або вище.

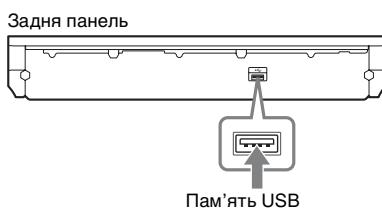

- 2 **Підготуйтеся до використання функції BD-LIVE (лише BD-LIVE).**

- Під'єднайте систему до мережі (стор. 28).
- Надайте параметру [BD Internet Connection] значення [Allow] (стор. 69).

- 3 **Вставте диск BD-ROM із вмістом BONUSVIEW/BD-LIVE.**

Спосіб експлуатації може залежати від диска. Ознайомтеся з посібником з експлуатації, який постачається з диском.

Порада

- Щоб видалити дані в пам'яті USB, виберіть пункт [Erase BD Data] у меню [Video] , а потім натисніть \ominus . Усі дані, що зберігаються в папці buda, буде видалено.

Перегляд дисків Blu-ray 3D

Система може відтворювати диски Blu-ray 3D, позначені логотипом 3D*.

* Blu-ray 3D™

1 Підготуйтеся до відтворення диска Blu-ray 3D.

- Під'єднайте систему до телевізора, що підтримує тривимірний формат зображення, шнуром High-Speed HDMI (не постачається).
- Налаштуйте параметри [3D Output Setting] і [TV Screen Size Setting for 3D] у меню [Screen Settings] (стор. 66).

2 Вставте диск Blu-ray 3D.

Спосіб експлуатації може залежати від диска. Ознайомтеся з посібником з експлуатації, який постачається з диском.

Порада

- Також зверніться до посібника з експлуатації телевізора, що підтримує тривимірний формат зображення.

Відображення інформації про відтворення

Аби перевірити інформацію про відтворення тощо, натисніть DISPLAY. Може відображатися різна інформація залежно від типу диска та стану системи.

Приклад: під час відтворення диска BD-ROM

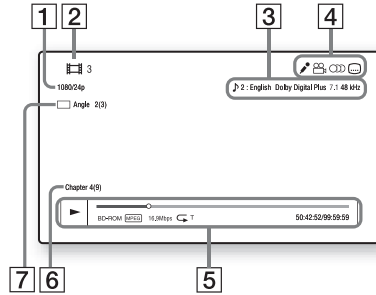

- 1 Вихідна розподільча здатність/Частота відео
- 2 Номер або ім'я розділу
- 3 Поточні вибрані значення параметрів аудіо*
- 4 Доступні функції (🎤 караоке, 👁️ ракурс, 🔊 аудіо, 🗣️ субтитри)
- 5 Інформація про відтворення
Відображення позначок режиму відтворення, смуги стану відтворення, типу диска, відеокодека, швидкості передавання даних, типу повтोरного відтворення, часу, що пройшов із початку відтворення, загальної тривалості відтворення
- 6 Номер глави
- 7 Назва вибраного ракурсу

* Під час відтворення диска караоке у форматі Dolby Digital поруч із поточним форматом аудіо відображається позначка «K».

Відтворення із пристрою USB

Користувач може відтворювати відео-/музичний/фотоміст, який міститься на під'єднаному пристрої USB.

Інформацію щодо відтворюваних типів файлів див. у розділі «Підтримувані типи файлів» (стор. 82).

1 Підключіть пристрій USB до порту USB на пристрої.

Перед підключенням перегляньте посібник з експлуатації пристрою USB.

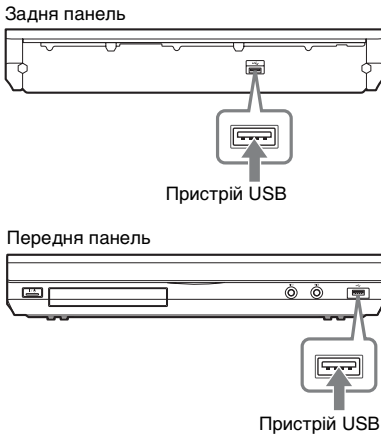

2 Натисніть HOME.

На екрані телевізора відобразиться початкове меню.

3 За допомогою кнопок ←/→ виберіть пункт [Video], [Music] або [Photo].

4 За допомогою кнопок ↑/↓ виберіть пункт [USB device (front)] або [USB device (rear)], а потім натисніть (+).

Примітка

- Не від'єднуйте пристрій USB під час його роботи. Щоб уникнути пошкодження даних або пошкодження пристрою USB, вимикайте систему, перш ніж підключати або від'єднувати пристрій USB.

Співаємо караоке

Караоке можна використовувати тільки з функцією BD/DVD (включаючи випадки відтворення вмісту через мережу).

Примітка

- Для того, щоб запобігти небажанам звуковим ефектам або шуму, натисніть кнопку MIC , щоб установити мінімальний рівень гучності мікрофона, перед тим, як виконати приєднання.
- Щоб установити для параметра [KARAOKE Mode] значення [On], необхідно:
 - встановити для параметра [Sound Effect] у меню [Audio Settings] значення [On] та
 - встановити для параметра [Audio Output] у меню [Audio Settings] значення [Speaker] або [Speaker+HDMI]
- Користуйтеся караоке за допомогою наведених нижче кнопок пульта дистанційного керування.

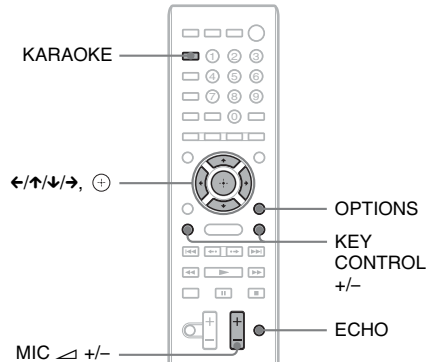

2 Натискайте кнопки KEY CONTROL +/-, щоб відрегулювати тональність.

Для тональності можна встановити 15 значень (від -7 до +7).

Також можна змінити тональність пісні за допомогою функції [Key Control].

1 Натисніть кнопку OPTIONS.

2 Натискайте кнопки ↑/↓, щоб обрати пункт [Key Control], а потім натисніть кнопку ⊕.

З'явиться вікно функції [Key Control].

3 Натискайте кнопки ↑/↓, щоб обрати потрібну тональність.

Примітка

- Під час роботи системи або зміни її стану тональність може автоматично повернутися до початкового значення.

Приглушення вокалу джерел, не призначених для режиму караоке (Karaoke Ron)

Ви можете співати караоке, використовуючи як супровід будь-яке джерело у форматі стерео, навіть якщо воно не є спеціальним джерелом для караоке. Для цього слід заглушити вокальну партію.

1 Натисніть кнопку OPTIONS під час відтворення в режимі караоке.

2 За допомогою кнопок ↑/↓ виберіть пункт [KARAOKE PON], а потім натисніть кнопку ⊕.

3 За допомогою кнопок ↑/↓ виберіть потрібний параметр, а потім натисніть кнопку ⊕.

[On]: режим [KARAOKE PON] залишається ввімкненим.

[Auto]: Автоматично вмикає режим [KARAOKE PON], лише після виявлення вхідного звукового сигналу мікрофона.

[Off]: вимкнено.

Примітка

- Правильна робота цієї функції залежить від джерела.
- Цю опцію не можна використовувати під час відтворення диска караоке, записаного у форматі Dolby Digital.

Відтворення через мережу

Потокове Інтернет-відео BRAVIA

Технологія Інтернет-відео BRAVIA функціонує як шлюз у рамках завантаження обраного Інтернет-контенту та різноманітних розважальних послуг на замовлення безпосередньо на цей пристрій.

Порада

- Деякий Інтернет-вміст потребує реєстрації, яку можна виконати на ПК, перш ніж його можна буде відтворювати.

1 Підготовка до використання Інтернет-відео BRAVIA.

Під'єднайте систему до мережі (стор. 28).

2 За допомогою кнопок ←/→ виберіть пункт [Video], [Music] або [Photo].

3 Натисніть ↑/↓, щоб вибрати відповідну піктограму постачальника Інтернет-контенту, потім натисніть ⊕.

Якщо список елементів Інтернет-контенту не отримано, він буде представлений піктограмою неотриманого елемента або нового елемента.

Використання панелі керування

Як тільки розпочнеться відтворення відеофайлу, відобразиться панель керування. Комплект наявних елементів панелі керування визначається провайдером Інтернет-контенту. Аби відобразити панель керування повторно, натисніть DISPLAY.

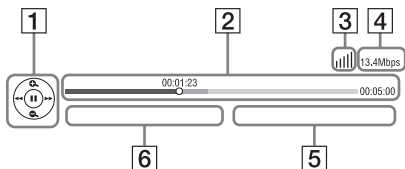

- 1 Екран керування
Натисніть **←/▶/⏪/⏩** або **⊕**, аби виконати дії у рамках відтворення.
- 2 Смуга стану відтворення
Смуга стану, курсор, що вкаже на положення поточного фрагмента, поточна тривалість відтворення, загальна тривалість відтворення відеофайлу
- 3 Індикатор стану мережі
▬▬▬▬ вказує потужність сигналу бездротового підключення.
☑☑ вказує на дротове підключення.
- 4 Швидкість передавання даних у мережі
- 5 Назва наступного відеофайлу
- 6 Ім'я поточного вибраного відеофайлу

Відтворення файлів у домашній мережі (DLNA)

Відео-/музичний/фотовміст можна відтворювати на іншому обладнанні, сертифікованому DLNA, приєднавши його до домашньої мережі.

Цей пристрій можна використовувати як програвач і модуль рендерингу.

- Сервер: зберігає та надсилає файли
- Програвач: отримує та відтворює файли з сервера

- Модуль рендерингу: отримує та відтворює файли з сервера, а також може керуватися іншим обладнанням (блоком керування)
- Блок керування: керує роботою модуля рендерингу

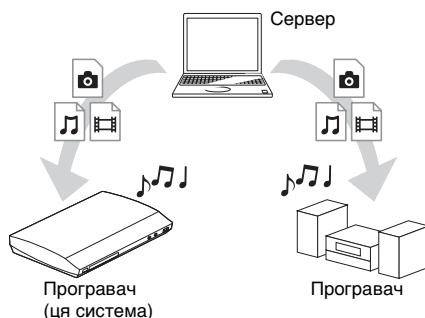

Підготовка до використання функції DLNA.

- Під'єднайте систему до мережі (стор. 28).
- Підготуйте інше обладнання, сертифіковане DLNA. Детальну інформацію див. у посібнику з експлуатації обладнання.

Відтворення файлів, збережених на сервері DLNA, у системі (програвач DLNA)

Виберіть піктограму сервера DLNA у категорії **☑** [Video], **🎵** [Music] або **📷** [Photo] в початковому меню, а потім виберіть файл, який потрібно відтворити.

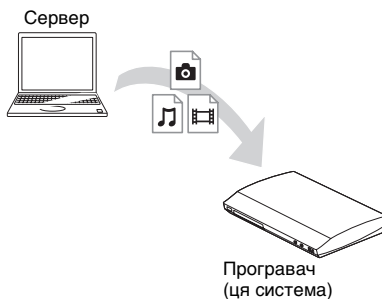

Відтворення дистанційних файлів шляхом керування системою (модуль рендерингу) за допомогою блока керування DLNA

Під час відтворення файлів, які зберігаються на сервері DLNA, системою можна керувати за допомогою блока керування, сертифікованого DLNA, наприклад телефону тощо.



Керуйте цією системою за допомогою блока керування DLNA.

Докладніша інформація наведена в посібнику з експлуатації блока керування DLNA.

Примітка

- Не керуйте системою одночасно за допомогою пульта дистанційного керування (постачається) та блока керування DLNA.
- Детальну інформацію щодо блока керування DLNA див. у посібнику з експлуатації блока керування DLNA.

Порада

- Система є сумісною з функцією «Відтворювати до» медіапрогравача Windows Media® Player 12, який входить до стандартної комплектації Windows 7.

Синхронне відтворення музики в різних кімнатах (PARTY STREAMING)

Музику можна відтворювати синхронно на обладнанні Sony, яке сумісне із функцією PARTY STREAMING і приєднане до домашньої мережі.

Існує два види обладнання, сумісного з PARTY STREAMING.

- PARTY-господар: надсилає та відтворює файли
- PARTY-гість: отримує та відтворює файли

Цей пристрій може бути PARTY-господарем або PARTY-гостем.

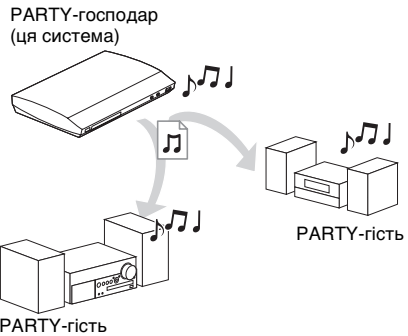

Підготовка до PARTY STREAMING.



- Під'єднайте систему до мережі (стор. 28).
- Приєднайте обладнання, сумісне з функцією PARTY STREAMING.

Використання системи як PARTY-господаря

Виберіть доріжку в категорії [Music], а потім у меню параметрів виберіть пункт [Start Party], щоб розпочати відтворення в режимі PARTY.

Щоб завершити відтворення в режимі PARTY, натисніть кнопку HOME.

Використання системи як PARTY-гостя









Виберіть пункт  [Party] в категорії  [Music], а потім виберіть піктограму пристрою, який є PARTY-господарем. Щоб вийти з режиму відтворення PARTY, натисніть кнопку OPTIONS і виберіть пункт [Leave Party]. Щоб завершити відтворення в режимі PARTY, натисніть кнопку OPTIONS і виберіть пункт [Close Party].

Примітка

• Наявність у продажу та склад лінійки обладнання, що підтримує функцію PARTY STREAMING, залежать від регіону розповсюдження.

Пошук інформації про відео-/аудіовміст

Можна отримати інформацію про вміст за допомогою технології Gracenote або виконати пошук пов'язаної інформації.

- 1 Під'єднайте систему до мережі (стор. 28).
- 2 Вставте диск із вмістом, про який необхідно знайти інформацію. Можна виконати відеопошук з BD-ROM або DVD-ROM та музичний пошук з CD-DA (музичний CD).
- 3 За допомогою кнопок  /  виберіть категорію  [Video] або  [Music].
- 4 За допомогою кнопок  /  виберіть пункт  [Video Search] або  [Music Search].
Відобразиться інформація про вміст.

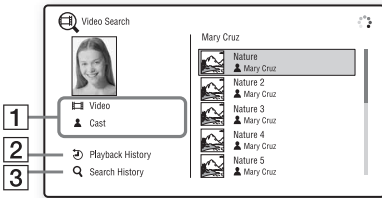

- 1 Докладна інформація про вміст у вигляді списку відображає пов'язану інформацію, наприклад назву, перелік акторів, номер доріжки або ім'я виконавця.
- 2 [Playback History]
У вигляді списку відображає назви BD-ROM/DVD-ROM/CD-DA (музичний CD), які програвалися раніше. Виберіть назву, щоб переглянути інформацію про вміст.
- 3 [Search History]
У вигляді списку відображає попередні запити пошуку з використанням функції [Video Search] або [Music Search].

Пошук додаткової пов'язаної інформації

Виберіть пункт зі списків, а потім виберіть службу для пошуку.

Доступні додаткові параметри

Натискання кнопки OPTIONS забезпечує доступ до різних опцій у рамках налаштування параметрів і відтворення. Доступність параметрів залежить від ситуації.

Загальні параметри

Пункти	Детальний опис
[Surround Setting]	Змінення параметра об'ємного звучання (стор. 33).
[Repeat Setting]	Налаштування повторного відтворення.
[Favourites List]	Відображення списку обраного.
[Play/Stop]	Початок або припинення відтворення.
[Play from start]	Відтворення елемента вмісту з початку.
[Add to Favourites]	Додавання елемента Інтернет-контенту до списку обраного.

Пункти	Детальний опис
[Remove from Favourites]	Видалення елемента Інтернет-контенту зі списку обраного.
[Start Party]	Початок відтворення аудіоматеріалу з вибраного джерела в режимі PARTY. Наявність цього параметра залежить від властивостей джерела.
[Leave Party]	Виведення системи з режиму PARTY. Реалізація режиму PARTY функцією PARTY STREAMING для решти пристроїв продовжується.
[Close Party]	Деактивація режиму PARTY. Реалізація режиму PARTY функцією PARTY STREAMING для всіх пристроїв скасовується.
[KARAOKE Mode]	Вхід до режиму караоке та вихід з нього (стор. 38).
[KARAOKE PON]	Якщо для параметра [KARAOKE Mode] встановлено значення [On], гучність вокальної партії зменшується (стор. 40).
[Key Control]	Якщо для параметра [KARAOKE Mode] встановлено значення [On], тональність пісні змінюється (стор. 39).

Тільки [Video]

Пункти	Детальний опис
[A/V SYNC]	Налаштування тривалості затримки між зображенням і звуком. Детальнішу інформацію див. у розділі «Налаштування затримки між зображенням і звуком» (стор. 45).
[3D Output Setting]	Призначення автоматичного виведення тривимірної відеовмісту у тривимірному форматі. Примітка • Тривимірний відеовміст, що надходить із гнізда HDMI (IN 1) або HDMI (IN 2), виводиться незалежно від налаштування цього параметра.
[Video Settings]	<ul style="list-style-type: none"> • [Picture Quality Mode]: вибір параметрів зображення за різних умов освітлення. • [FNR]: зменшення випадкового шуму на зображенні. • [BNR]: зменшення шуму мозаїчної структури на зображенні. • [MNR]: зменшення незначного шуму на краях зображення (москітний шум).
[Pause]	Призупинення відтворення.
[Top Menu]	Відображення головного меню дисків BD або DVD.
[Menu/Popup Menu]	Відображення розкритого меню диска BD-ROM або меню диска DVD.
[Title Search]	Пошук розділу на диску BD-ROM/DVD VIDEO та активація відтворення з початку.

Пункти	Детальний опис
[Chapter Search]	Пошук глави та активація відтворення з початку.
[Angle]	Переключення на інші ракурси перегляду, якщо на носії BD-ROM/DVD VIDEO записані дані про кілька ракурсів перегляду.
[IP Content Noise Reduction]	Налаштування якості відео для Інтернет-контенту.
[Video Search]	Відображення інформації про BD-ROM/DVD-ROM за допомогою технології Gracenote.

🎵 Тільки [Music]

Пункти	Детальний опис
[Add Slideshow BGM]	Реєстрація музичних файлів у пам'яті USB як файлів для музичного супроводу (BGM) показу слайдів.
[Music Search]	Відображає інформацію про аудіо компакт-диск (CD-DA) за допомогою технології Gracenote.

📷 Тільки [Photo]

Пункти	Детальний опис
[Slideshow]	Початок показу слайдів.
[Slideshow Speed]	Змінення швидкості показу слайдів.
[Slideshow Effect]	Призначення ефекту в рамках показу слайдів.
[Slideshow BGM]	<ul style="list-style-type: none"> •[Off]: вимкнення функції. •[My Music from USB]: призначення звуковим супроводом музичних файлів, зареєстрованих у розділі [Add Slideshow BGM]. •[Play from Music CD]: призначення звуковим супроводом доріжок із дисків CD-DA (музичні диски CD).

Пункти	Детальний опис
[Rotate Left]	Обертання фотознімка на 90 градусів проти годинникової стрілки.
[Rotate Right]	Обертання фотознімка на 90 градусів за годинниковою стрілкою.
[View Image]	Відображення вибраного зображення.

Налаштування затримки між зображенням і звуком

(A/V SYNC)

Коли звук не відповідає зображенню на телеекрані, ви можете відрегулювати затримку між зображенням та звуком. Спосіб налаштування залежить від функції.

Примітка

- Залежно від вхідного потоку функція A/V SYNC може бути неефективною.

Під час відтворення відеовмісту за допомогою функції «BD/DVD»

1 Натисніть **OPTIONS**.

На екрані телевізора відобразиться меню параметрів.

2 Натисніть **↑/↓**, щоб вибрати **[A/V SYNC]**, а потім натисніть **+**.

3 За допомогою кнопок **←/→** налаштуйте тривалість затримки між зображенням і звуком.

Можна встановити значення від 0 мс до 300 мс через інтервали у 25 мс.

4 Натисніть **+**.

Параметр встановлено.

Якщо відтворення здійснюється за допомогою функції «HDMI1», «HDMI2», «TV», «SAT/CABLE» або «AUDIO»

1 Натисніть OPTIONS.

На екрані на передній панелі відобразиться меню параметрів.

2 Натискайте кнопки ↑/↓, доки на екрані на передній панелі не відобразиться повідомлення «A/V SYNC», а потім натисніть ⊕ або →.

3 За допомогою кнопок ↑/↓ настройте затримку між зображенням і звуком.

Можна встановити значення від 0 мс до 300 мс через інтервали у 25 мс.

4 Натисніть ⊕.

Параметр встановлено.

5 Натисніть OPTIONS.

Меню параметрів на екрані на передній панелі вимкнеться.

Вибір ефекту у відповідності до джерела

Ви можете вибрати відповідний режим звуку для відтворення фільмів або музики.

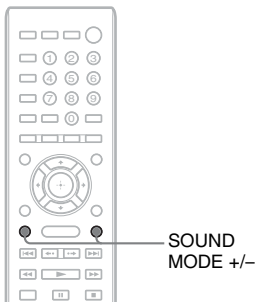

Під час відтворення кілька разів натисніть кнопку SOUND MODE +/-, доки на екрані на передній панелі не відобразиться потрібний режим.

- **«AUTO»:** система автоматично вибирає параметр «MOVIE» або «MUSIC» для створення звукового ефекту залежно від диска або звукового потоку.
- **«MOVIE»:** система забезпечує звук для відтворення фільмів.
- **«MUSIC»:** система забезпечує звук для відтворення музики.
- **«SPORTS»:** система додає ефект штучного відлуння для спортивних програм.
- **«GAME ROCK»:** система забезпечує звук для відтворення музичних/ ритмічних ігор.
- **«OMNI-DIR»:** однаковий за властивостями звук чути в будь-якому місці приміщення.

- **«3D SUR.»:** «3D SUR.» — це унікальний алгоритм Sony для відтворення тривимірного (3D) вмісту, що забезпечує тривимірний звук характерної глибини, який завдяки утворенню віртуального звукового поля на рівні вух слухачів створює справжній ефект присутності.
- **«HALL»:** система відтворює звук, передаючи атмосферу концертної зали.
- **«NIGHT»:** можна насолоджуватися звуковими ефектами або діалогами (як у кінотеатрі) навіть за невеликої гучності. Це доречно під час перегляду кінофільмів уночі.

Примітка

- Залежно від диска або джерела, якщо вибрати пункт «AUTO», звук на початку запису може бути вирізано, оскільки система автоматично вибирає оптимальний режим. Для уникнення вирізання звуку виберіть параметр, відмінний від «AUTO».
- Залежно від властивостей вхідного потоку режим звуку може не діяти.
- Під час відтворення Super Audio CD ця функція неактивна.
- Якщо вибрано режим «NIGHT», а звук транслюється центральним динаміком, ефект буде більш виразним, тому що таким чином мова (діалоги тощо) краще сприймається на слух. Якщо звук відтворюється не центральним динаміком, система встановлює гучність на оптимальний рівень.
- Якщо для параметра [KARAOKE Mode] встановлено значення [On], ця функція не працює.

Вибір формату аудіо, багатомовних звукових доріжок або каналу

Коли система відтворює диск BD/DVD VIDEO, записаний у кількох звукових форматах (PCM, Dolby Digital, MPEG-аудіо або DTS), або багатомовні доріжки, можна змінити звуковий формат або мову.

Якщо використовується компакт-диск, можна вибрати звук із правого або лівого каналу та прослуховувати звук вибраного каналу за допомогою як правого, так і лівого динаміків.

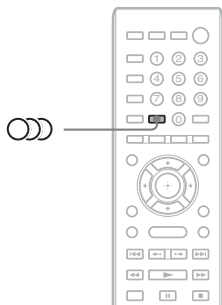

Кілька разів натисніть кнопку  під час відтворення для вибору потрібного аудіосигналу.

Інформація про аудіо відобразиться на екрані телевізора.

■ BD/DVD VIDEO

Залежно від диска BD/DVD VIDEO можуть бути доступні різні мови. Коли відображаються чотири цифри, вони означають мовний код. Подробиці щодо визначення мови, якій відповідає цей код, наведені в розділі «Перелік мовних кодів» (стор. 86). Якщо одна мова відображається двічі або тричі, диск BD/DVD VIDEO записаний у кількох звукових форматах.

■ DVD-VR

Відображаються типи звукових доріжок, записаних на диску.

Наприклад:

- [↵ Stereo]
- [↵ Stereo (Audio1)]
- [↵ Stereo (Audio2)]
- [↵ Main]
- [↵ Sub]
- [↵ Main/Sub]

Примітка

- [↵ Stereo (Audio1)] і [↵ Stereo (Audio2)] не з'являються, якщо на диску записано лише один аудіопотік.

■ CD

- [↵ Stereo]: стандартний стереозвук.
- [↵ 1/L]: звук лівого каналу (монофонічний).
- [↵ 2/R]: звук правого каналу (монофонічний).
- [↵ L+R]: звук із лівого та правого каналів виводиться через відповідний динамік.

Відтворення звуку мультиплексного мовлення

(DUAL MONO)

Ви можете насолоджуватися звуком мультиплексного мовлення під час прийому або відтворення системою сигналу мультиплексного мовлення у форматі Dolby Digital.

Примітка

- Для прийому сигналу Dolby Digital потрібно підключити телевизор або інше обладнання до пристрою за допомогою цифрового коаксіального або оптичного кабелю (стор. 23, 25). Якщо телевизор підтримує функцію Audio Return Channel (стор. 23, 70), можна приймати сигнал Dolby Digital через шнур HDMI.

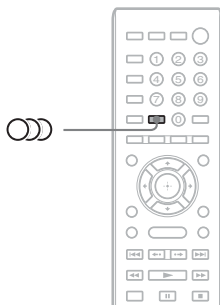

Кілька разів натисніть кнопку , доки на екрані на передній панелі не відобразиться потрібний сигнал.

- «MAIN»: звук виводитиметься основною мовою.
- «SUB»: звук виводитиметься додатковою мовою.
- «MAIN/SUB»: звук виводитиметься одночасно основною та додатковою мовами.

Прослуховування радіо

За допомогою динаміків системи можна прослуховувати радіо.

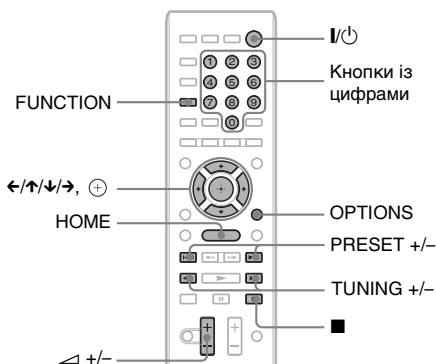

Поточний діапазон та номер попередньо встановленого каналу

Поточна радіостанція

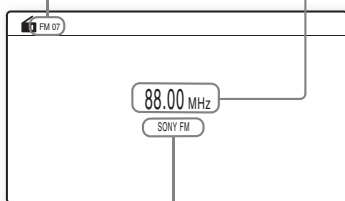

Назва станції

- 1 Натисніть кнопку **FUNCTION** кілька разів, доки на екрані на передній панелі не відобразиться «FM».
- 2 Виберіть радіостанцію.

Автонастроювання

Натисніть і утримуйте кнопку **TUNING +/-**, доки не розпочнеться автоматичне сканування.

На екрані телевізора відобразиться напис [Auto Tuning]. Сканування припиняється, коли система настроюється на радіостанцію.

Щоб зупинити автонастроювання вручну, натисніть кнопку **TUNING +/-** або **■**.

Ручне настроювання

Кілька разів натисніть кнопку **TUNING +/-**.

- 3 Відрегулюйте гучність за допомогою кнопки **△ +/-**.

Якщо FM-програма занадто шумна

Якщо FM-програма транслюється з перешкодами, ви можете вибрати монофонічний прийом. Стереоефекту не буде, але якість приймання поліпшиться.

- 1 Натисніть **OPTIONS**.

На екрані телевізора відобразиться меню параметрів.

- 2 За допомогою кнопок **↑/↓** виберіть пункт [FM Mode], а потім натисніть **⊕**.

- 3 Натисніть **↑/↓**, щоб вибрати [Monaural].

- [Stereo]: прийом стереосигналу.
- [Monaural]: прийом монофонічного сигналу.

- 4 Натисніть **⊕**.

Параметр встановлено.

Вимкнення радіо

Натисніть **I/⏻**.

Попереднє настроювання радіостанцій

Користувач може налаштувати до 20 радіостанцій. Перш ніж проводити настроювання, впевніться, що ви змінили гучність до мінімуму.

- 1 Натисніть кнопку **FUNCTION** кілька разів, доки на екрані на передній панелі не відобразиться «FM».

- 2** Натисніть і утримуйте кнопку **TUNING +/-**, доки не розпочнеться автоматичне сканування.

Сканування припиняється, коли система наластрується на радіостанцію.

- 3** Натисніть **OPTIONS**.

На екрані телевізора відобразиться меню параметрів.

- 4** За допомогою кнопок **↑/↓** виберіть пункт [**Preset Memory**], а потім натисніть **⊕**.

- 5** Натисніть **↑/↓**, щоб вибрати потрібний номер попередньо встановленої радіостанції, а потім натисніть **⊕**.

- 6** Для збереження в пам'яті інших радіостанцій повторіть кроки 2—5.

Змінення номера попередньо встановленої радіостанції

Виберіть номер попередньо встановленої радіостанції за допомогою кнопки **PRESET +/-**, а потім виконайте процедуру, починаючи з кроку 3.

Вибір попередньо встановленої станції

- 1** Натисніть кнопку **FUNCTION** кілька разів, доки на екрані на передній панелі не відобразиться «**FM**».

Система настроїться на останню з отриманих радіостанцій.

- 2** Кілька разів натисніть кнопку **PRESET +/-** для вибору попередньо встановленої станції.

Номер і частота попередньо встановленої радіостанції відобразяться на екрані телевізора й екрані на передній панелі.

Кожного разу після натискання кнопки система настроюватиметься на одну з попередньо встановлених радіостанцій.

Порада

- Ви можете одразу вибрати номер попередньо встановленої радіостанції, натискаючи кнопки із цифрами.

Використання Radio Data System (RDS)

Що таке Radio Data System?

Radio Data System (RDS) (система радіоданих) є службою мовлення, яка дозволяє радіостанціям передавати додаткову інформацію разом зі звичайним сигналом радіомовлення. Цей радіоприймач пропонує скористатися зручними можливостями в рамках роботи з RDS, наприклад можливістю відображення назв радіостанцій. Назва станції також відображається на екрані телевізора.

Прийом сигналів RDS

Оберіть бажану радіостанцію в діапазоні FM.

Якщо ви налаштувалися на радіостанцію, яка надає послугу RDS, назва станції* з'являється на екрані на передній панелі.

- * Якщо сигнал RDS не реєструється приймачем, назва станції не відображатиметься на екрані на передній панелі.

Примітка

- Послуга RDS може надаватися з перебоями, якщо радіостанція, на яку ви налаштовані, не передає сигнал RDS належним чином, або якщо трансльований сигнал недостатньо потужний.
- Не всі радіостанції, які здійснюють мовлення в діапазоні FM, забезпечують послугу RDS; крім того, різні радіостанції надають послуги RDS різних типів. Інформацію щодо надання послуг RDS у вашому регіоні можна отримати у представників місцевих радіостанцій.

Порада

- Кожне натискання кнопки DISPLAY під час отримання сигналу RDS обумовлює змінення екрана на передній панелі таким чином:
Назва станції → Частота → Попередньо встановлений номер → Дані потоку/стан декодування* → Назва станції → ...

* Не відображується залежно від значення параметра [Surround Setting].

Використання функції «Керування по HDMI» для «BRAVIA» Sync

Ця функція доступна лише в телевізорах із підтримкою функції синхронізованого керування «BRAVIA» Sync.

Під'єднання додаткового обладнання Sony, яке підтримує функцію «Керування по HDMI», за допомогою шнура HDMI спрощує функціонування обладнання.

Примітка

- Деякі функції можна використовувати, лише якщо під'єднаний телевізор є сумісним. Такі функції також потребують попереднього налаштування на телевізорі. Див. посібник з експлуатації телевізора.
- Щоб використовувати функцію «Керування звуком системи», потрібно встановити аудіо'єднання між системою та телевізором (стор. 23).

Використання функції «BRAVIA» Sync

Керування по HDMI — легке налаштування

Можна автоматично настроїти функцію системи [Control for HDMI], активувавши відповідний параметр на телевізорі.

Докладніше про функцію «Керування по HDMI» див. у розділі «[HDMI Settings]» (стор. 70).

Вимкнення системи

Можна вимикати систему синхронно з телевізором.

Примітка

- Система не вимикається автоматично під час відтворення музики або дії функції «FM».

Відтворення одним дотиком

Якщо натиснути кнопку ► на пульті дистанційного керування, система та телевізор увімкнуться, а джерелом сигналу для телевізора буде встановлено вхід HDMI, до якого під'єднано систему.

Керування звуком системи

Користувач може застосувати спрощений порядок дій, щоб насолоджуватися звуком телевізора або інших пристроїв через динаміки системи.

Ви можете використовувати функцію «Керування звуком системи» таким чином:

- Якщо систему ввімкнено, звук телевізора та іншого обладнання може виводитися динаміками системи.
- Якщо звук телевізора або іншого обладнання виводиться через динаміки системи, можна змінити динаміки, через які виводиться звук телевізора, натиснувши **SPEAKERS TV ↔ AUDIO**.
- Якщо звук телевізора або іншого обладнання виводиться через динаміки системи, можна відрегулювати гучність і вимкнути звук системи, вводячи команди з телевізора.

Примітка

- Якщо телевізор перебуває в режимі PAP («картинка-й-картинка»), функція «Керування звуком системи» не діятиме.
- Залежно від моделі телевізора під час налаштування гучності пристрою на екрані телевізора з'явиться індикатор рівня гучності. У такому разі індикатори рівня гучності, які з'являються на екрані телевізора й екрані на передній панелі пристрою, можуть відрізнятися.

Audio Return Channel

Достатньо лише одного шнура HDMI, щоб насолоджуватися звуком телевізора через систему. Докладніше про цей параметр див. у розділі «Під'єднання телевізора» (стор. 23).

Спрощене дистанційне керування

Можна керувати основними функціями системи за допомогою пульта дистанційного керування телевізора, коли на екрані телевізора відображається вихідний відеосигнал системи.

Синхронізація мови

Якщо змінити мову екрана телевізора, після вимкнення й увімкнення системи також зміниться мова екрана системи.

Маршрутизація

У результаті застосування режиму відтворення одним дотиком на приєднаному пристрої систему буде ввімкнено з функціональним режимом «HDMI1» або «HDMI2» (залежно від гнізда HDMI, що використовується); входом телевізора буде автоматично обрано вхід HDMI, до якого приєднано систему.

Примітка

- Переконайтеся, що обладнання під'єднано до системи шнуром HDMI, а на під'єднаному обладнанні активовано функцію «Керування по HDMI».

Автоматичне калібрування оптимальних параметрів

[Auto Calibration]

Режим D.C.A.C. (Цифрове кінематографічне автокалібрування) забезпечує автоматичне калібрування оптимальних параметрів об'ємного звучання.

Примітка

- Після запуску функції [Auto Calibration] система виводить гучний звук для перевірки. Зменшити гучність сигналу неможливо. З цього приводу проявіть належну увагу до дітей та сусідів.

1 Натисніть HOME.

На екрані телевізора відобразиться початкове меню.

2 За допомогою кнопок ←/→ виберіть пункт [Setup].

3 За допомогою кнопок ↑/↓ виберіть пункт [Audio Settings], а потім натисніть .

4 За допомогою кнопок ↑/↓ виберіть пункт [Auto Calibration], а потім натисніть кнопку .

Відобразиться екран підтвердження для функції [Auto Calibration].

5 Підключіть калібрувальний мікрофон до гнізда A.CAL MIC на задній панелі.

Установіть калібрувальний мікрофон на рівні вух за допомогою штатива тощо (не постачається). Усі динаміки мають бути зорієнтовані передньою панеллю до калібрувального мікрофона; переконайтеся в тому, що на лінії між динаміками та калібрувальним мікрофоном відсутні будь-які перешкоди.

6 За допомогою кнопок ↑/↓ виберіть пункт [OK].

Щоб скасувати, виберіть пункт [Cancel].

7 Натисніть .

Запуститься функція [Auto Calibration].

Система автоматично налаштує параметри динаміків.

Під час замірів забезпечте тишу в приміщенні.

Примітка

- Перед виконанням функції [Auto Calibration] переконайтеся, що підсилювач об'ємного звуку ввімкнено та встановлено у відповідному місці. Якщо підсилювач об'ємного звуку встановлено в неналежному місці, наприклад в іншій кімнаті, точність вимірювань не забезпечуватиметься.

8 Підтвердьте результати функції [Auto Calibration].

Динаміки, приєднані до пристрою, позначені написом [Yes] на екрані телевізора.

Примітка

- Якщо вимірювання виконано невдало, дотримуйтеся вказівок повідомлення, а потім повторіть виконання функції [Auto Calibration].
- Результат вимірювання для [Subwoofer] завжди [Yes], а [Speaker Settings] повертається до значень за замовчуванням, коли виконується функція [Auto calibration].

9 За допомогою кнопок ↑/↓ виберіть пункт [OK] або [Cancel], а потім натисніть кнопку ⊕.

■ Результати вимірювання прийнятні.

Від'єднайте калібрувальний мікрофон, а потім виберіть пункт [OK]. Результати вимірювання застосовано.

■ Результати вимірювання не прийнятні.

Дотримуйтеся вказівок повідомлення, а потім виберіть пункт [OK] для повторної спроби.

Примітка

- Під час роботи функції автоматичного калібрування не користуйтеся системою.

Настроювання динаміків

[Speaker Settings]

Для отримання найкращого можливого об'ємного звуку налаштуйте з'єднання з динаміками та задайте відстань від місця, де перебуває слухач. Потім виконайте тест вихідного сигналу для регулювання гучності та балансу динаміків на одному рівні.

1 Натисніть HOME.

На екрані телевізора відобразиться початкове меню.

2 За допомогою кнопок ←/→ виберіть пункт [Setup].

3 За допомогою кнопок ↑/↓ виберіть пункт [Audio Settings], а потім натисніть ⊕.

4 За допомогою кнопок ↑/↓ виберіть пункт [Speaker Settings], а потім натисніть ⊕.

Відобразиться екран [Speaker Settings].

5 Натисніть ↑/↓, щоб вибрати відповідний параметр, потім натисніть ⊕.

Перевірте зазначені нижче параметри.

■ [Connection]

Якщо центральні динаміки або динаміки об'ємного звучання не підключаються, налаштуйте параметри для [Center] і [Surround]. Беручи до уваги те, що параметри фронтальних динаміків та сабвуфера зафіксовані, змінити їх неможливо.

[Front]

[Yes]

[Centre]

[Yes]: зазвичай вибирайте цю настройку.
[None]: виберіть цю настройку, якщо не використовується центральний динамік.

[Surround]

[Yes]: зазвичай вибирайте цю настройку.
[None]: виберіть цю настройку, якщо не використовуються динаміки об'ємного звучання.

[Subwoofer]

[Yes]

■ [Distance]

У разі переміщення динаміків обов'язково встановіть параметри відстані (A) згідно з розташуванням слухача до динаміка.

Для цих параметрів можна встановити значення від 0,0 до 7,0 метрів.

Динаміки на ілюстрації позначені таким чином:

- 1 Центральний динамік
- 2 Лівий фронтальний динамік (L)
- 3 Правий фронтальний динамік (R)
- 4 Сабвуфер
- 5 Лівий динамік об'ємного звучання (L)
- 6 Правий динамік об'ємного звучання (R)

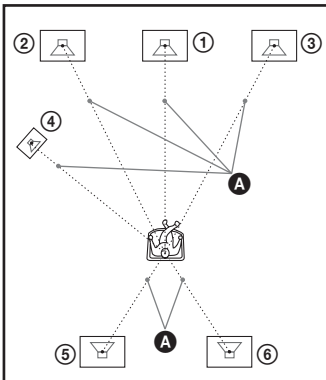

[Front Left/Right] 3,0 м: встановіть відстань до фронтальних динаміків.

[Centre]* 3,0 м: встановіть відстань до центрального динаміка.

[Surround Left/Right]* 3,0 м: встановіть відстань до динаміків об'ємного звучання.

[Subwoofer] 3,0 м: встановіть відстань до сабвуфера.

* Цей пункт відображається, якщо йому надане значення [Yes] у розділі налаштувань [Connection].

Примітка

- Залежно від вхідного потоку параметр [Distance] може бути неефективним.

■ [Level]

Можна настроїти рівень звуку динаміків. Ви можете задати параметри гучності в діапазоні від -6,0 до +6,0 дБ. Для полегшення настроювання обов'язково встановіть для параметра [Test Tone] значення [On].

[Front Left/Right] 0,0 дБ: встановіть рівень фронтальних динаміків.

[Centre]* 0,0 дБ: встановіть рівень центрального динаміка.

[Surround Left/Right]* 0,0 дБ: встановіть рівень динаміків об'ємного звучання.

[Subwoofer] 0,0 дБ: встановіть рівень сабвуфера.

* Цей пункт відображається, якщо йому надане значення [Yes] у розділі налаштувань [Connection].

■ [Test Tone]

З динаміків пролунає пробний сигнал для настроювання параметра [Level].

[Off]: динаміки не подають пробний сигнал.

[On]: під час настроювання рівня з кожного динаміка послідовно лунає пробний сигнал. Якщо вибрати один із пунктів [Speaker Settings], із кожного динаміка послідовно лунає пробний сигнал.

Відрегулюйте рівень гучності нижченаведеним чином.

- 1** Встановіть для параметра [Test Tone] значення [On].
- 2** За допомогою кнопок \uparrow/\downarrow виберіть пункт [Level], а потім натисніть \oplus .
- 3** Натисніть \uparrow/\downarrow , щоб вибрати бажаний тип динаміка, потім натисніть \oplus .
- 4** За допомогою кнопок \leftarrow/\rightarrow оберіть лівий або правий динамік, потім натисніть \uparrow/\downarrow , аби відрегулювати рівень.

5 Натисніть \oplus .

6 Повторіть кроки 3 - 5.

7 Натисніть RETURN.

Система повертається до попереднього екрана.

8 За допомогою кнопок \uparrow/\downarrow виберіть пункт [Test Tone], а потім натисніть \oplus .

9 За допомогою кнопок \uparrow/\downarrow виберіть пункт [Off], а потім натисніть \oplus .

Примітка

- Пробні звукові сигнали не виводяться із гнізда HDMI (OUT).

Порада

- Щоб відрегулювати гучність усіх динаміків одночасно, натисніть кнопку $\triangle +/-$.

Використання таймера нічного режиму

Ви можете налаштувати систему на вимкнення у призначений час, тож ви можете засинати, слухаючи музику. Передвстановлення часу виконується через інтервали в 10 хвилин.

Натисніть SLEEP.

Після кожного натискання кнопки SLEEP відображення хвилин (час, що залишився) на екрані на передній панелі змінюється із кроком у 10 хвилин.

Якщо встановлено таймер нічного режиму, час, що залишився, відображається кожні 5 хвилин. Якщо значення часу, що залишився, складає менше 2 хвилин, на екрані на передній панелі засвітиться позначка «SLEEP».

Перевірка часу, що залишився

Натисніть SLEEP один раз.

Щоб змінити час, що залишився

Кілька разів натисніть кнопку SLEEP для вибору потрібного часу.

Деактивація кнопок на пристрої

(Замок для запобігання доступу дітей)

Можна деактивувати кнопки на пристрої (окрім I/O) для запобігання неправильній експлуатації, наприклад унаслідок бешкетування дитини (функція замка для запобігання доступу дітей).

Натисніть і утримуйте кнопку \blacksquare на пристрої більше 5 секунд.

На екрані на передній панелі з'являється позначка «LOCKED».

Активується функція замка для запобігання доступу дітей, і кнопки на пристрої буде заблоковано (системою можна керувати за допомогою пульта дистанційного керування).

Щоб скасувати, натисніть і утримуйте кнопку \blacksquare довше 5 секунд, доки позначка «UNLOCK» не з'явиться на екрані на передній панелі.

Примітка

- У разі використання кнопок на пристрої за ввімкненої функції замка для запобігання доступу дітей на екрані на передній панелі заблимає позначка «LOCKED».

Керування телевізором за допомогою пульта дистанційного керування, що постачається

Відрегулювавши сигнал дистанційного керування, користувач може керувати телевізором за допомогою пульта дистанційного керування, що постачається.

Примітка

- У результаті заміни елементів живлення може відбутися скидання коду пульта на визначений за замовчуванням (SONY). Встановіть належний код пульта знов.

Підготовка пульта дистанційного керування до керування телевізором

Натисніть і утримуйте кнопку **TV I/⏻**, одночасно вводячи код виробника телевізора (див. таблицю), натискаючи кнопки з цифрами. Потім відпустіть кнопку **TV I/⏻**.

Якщо налаштування виконане невдало, поточний зареєстрований код не зміниться. Повторно введіть код.

Номери кодів телевізорів, які можуть керуватися пультом дистанційного керування

Якщо вказано декілька кодів, визначте код, який забезпечує керування вашим телевізором, вводячи кожний код окремо.

Виробник	Код
SONY	01 (за замовчуванням)
LG	03, 04
PHILIPS	03, 05
SAMSUNG	02, 03, 04

Заощадження електроенергії у режимі очікування

Переконайтеся, що виконано наведені нижче налаштування (обидва):

- Параметру [Control for HDMI] у розділі [HDMI Settings] надане значення [Off] (стор. 70).
- Параметру [Quick Start Mode] надане значення [Off] (стор. 70).

Перегляд веб-сайтів

Можна підключитися до Інтернету та насолоджуватися переглядом веб-сторінок на кшталт головної сторінки корпорації Sony, використовуючи цю систему.

1 Підготуйтеся до перегляду веб-сторінок.

Під'єднайте систему до мережі (стор. 28).

2 Натисніть HOME.

На екрані телевізора відобразиться початкове меню.

3 За допомогою кнопок ←/→ виберіть пункт [Network].

4 Натисніть ↑/↓, щоб вибрати пункт [Internet Browser], а потім натисніть .

Відобразиться екран [Internet Browser].

Примітка

- Деякі веб-сайти можуть відобразитися некоректно або не функціонувати.

Введення URL-адреси

Виберіть пункт [URL entry] у меню параметрів.

Введіть URL-адресу з віртуальної клавіатури, а потім виберіть пункт [Enter].

Вибір початкової сторінки за замовчуванням

Коли відображається сторінка, яку потрібно вибрати як початкову, виберіть пункт [Set as start page] у меню параметрів.

Повернення до попередньої сторінки

Виберіть пункт [Previous page] у меню параметрів. Якщо попередня сторінка не з'являється навіть після того, як вибрано пункт [Previous page], виберіть пункт [Window List] у меню параметрів та виберіть зі списку сторінку, на яку потрібно повернутися.

Вихід з інтернет-браузера

Натисніть HOME.

Відображення сторінок на екрані інтернет-браузера

Можна перевірити інформацію про веб-сайт, натиснувши кнопку DISPLAY. Інформація, яку буде відображено, залежить від стану веб-сайту та сторінки.

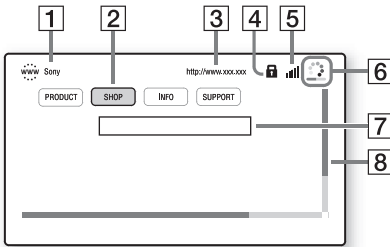

- 1 Назва сторінки
- 2 Курсор
Переміщуйте курсор за допомогою кнопок ←/↑/↓/→. Наведіть курсор на посилання, яке потрібно переглянути, а потім натисніть ⊕. Буде відображено веб-сайт за цим посиланням.
- 3 Адреса сторінки

- 4 Позначка SSL
Відображається, якщо URL-адреса за посиланням відкривається в захищеному режимі.
- 5 Індикатор потужності сигналу
Відображається, якщо систему підключено до бездротової мережі.
- 6 Індикатор перебігу/позначка завантаження
Відображається під час читання сторінки або завантаження/передавання файлу.
- 7 Поле для введення тексту
Натисніть ⊕, а потім виберіть пункт [Input] у меню параметрів, щоб відкрити віртуальну клавіатуру.
- 8 Смуга прокручування
Натисніть кнопки ←/↑/↓/→, щоб перемістити відображення сторінки на екрані ліворуч, вгору, вниз або праворуч.

Доступні додаткові параметри

Натискання кнопки OPTIONS забезпечує доступ до різних параметрів і операцій. Доступність параметрів залежить від ситуації.

Пункти	Детальний опис
[Browser Setup]	Відображення параметрів інтернет-браузера. <ul style="list-style-type: none"> • [Zoom]: збільшення або зменшення масштабу вмісту, що відображається. • [JavaScript Setup]: увімкнення або вимкнення JavaScript. • [Cookie Setup]: дозвіл або заборона прийняття файлів cookie браузера. • [SSL Alarm Display]: увімкнення або вимкнення протоколу SSL.

Пункти	Детальний опис
[Input]	Відображення віртуальної клавіатури для введення символів під час перегляду веб-сайту.
[Break]	Переміщення курсора до наступного рядка в полі для введення тексту.
[Delete]	Видалення одного символу ліворуч від курсора під час введення тексту.
[Window List]	Відображення списку всіх наразі відкритих веб-сайтів. Дає змогу повернутися до попереднього веб-сайту, вибравши відповідне вікно.
[Bookmark List]	Відображення списку закладок.
[Character encoding]	Установлення коду символів.
[Previous page]	Перехід до попередньої сторінки.
[Next page]	Перехід до наступної сторінки.
[Cancel loading]	Зупинення завантаження сторінки.
[Reload]	Повторне завантаження тієї самої сторінки.
[URL entry]	Дає змогу ввести URL-адресу, якщо відображено віртуальну клавіатуру.
[Add to Bookmark]	Додавання веб-сайту, який наразі відображається, до списку закладок.
[Set as start page]	Вибір веб-сайту, який наразі відображається, як початкової сторінки за замовчуванням.
[Open in new window]	Відкриття посилання в новому вікні.
[Display certificate]	Відображення сертифіката, який надсилається зі сторінок, що підтримують протокол SSL.

Налаштування мережі

[Internet Settings]

Перед налаштуванням під'єднайте систему до мережі. Детальнішу інформацію див. у розділі «Крок 3: Підключення до мережі» (стор. 28).

Відкриття екрана налаштування

1 Натисніть HOME.

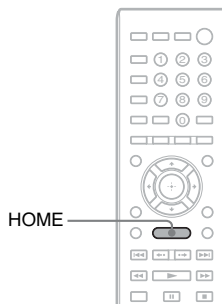

На екрані телевізора відобразиться початкове меню.

2 За допомогою кнопок ←/→ виберіть пункт [Setup].

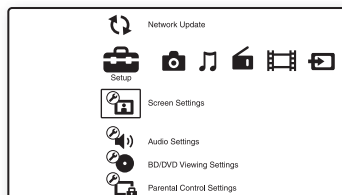

3 За допомогою кнопок ↑/↓ виберіть пункт [Network Settings], а потім натисніть +.

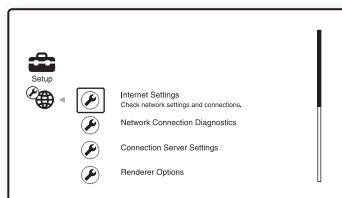

- 4** За допомогою кнопок \uparrow/\downarrow виберіть пункт [Internet Settings], а потім натисніть \oplus .

Відобразиться екран [Internet Settings].

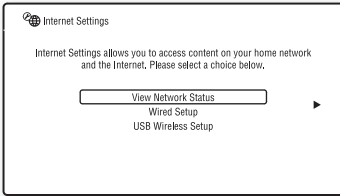

Примітка

- Елементи на екрані [Internet Settings] потрібні для підключення до Інтернету. Введіть відповідні (буквено-цифрові) значення для широкосмугового маршрутизатора або бездротового маршрутизатора LAN. Елементи, які потрібно налаштувати, залежать від постачальника послуг Інтернету або маршрутизатора. Для отримання докладної інформації див. інструкції з експлуатації, які надаються постачальником послуг Інтернету або постачаються з маршрутизатором.
- Щоб отримати докладнішу інформацію, перейдіть за наведеною нижче URL-адресою: <http://support.sony-europe.com>

Під'єднання до мережі LAN за допомогою кабелю LAN

Виконайте кроки, наведені нижче, щоб під'єднатися до LAN (локальна мережа).

Автоматичне налаштування

- 1** За допомогою кнопок \uparrow/\downarrow виберіть пункт [Wired Setup] на екрані [Internet Settings], а потім натисніть \oplus .
- 2** За допомогою кнопок \uparrow/\downarrow виберіть пункт [Auto], а потім натисніть \oplus . Система виконає налаштування мережі автоматично, а параметри Інтернету відобразяться на екрані телевізора.

- 3** Натисніть \rightarrow .

- 4** За допомогою кнопок \uparrow/\downarrow виберіть пункт [Save & Connect], а потім натисніть \oplus .

Система почне перевіряти підключення до мережі.

- 5** Перевірте, чи з'явилося повідомлення [Internet Settings is now complete.], а потім натисніть \oplus . Налаштування буде завершено. Якщо повідомлення не з'явилося, дотримуйтеся вказівок, що з'являтимуться на екрані.

Ручне налаштування

- 1** За допомогою кнопок \uparrow/\downarrow виберіть пункт [Wired Setup] на екрані [Internet Settings], а потім натисніть \oplus .
- 2** Натисніть \uparrow/\downarrow , щоб вибрати [Custom], а потім натисніть \oplus .
- 3** Натисніть \uparrow/\downarrow , щоб вибрати тип параметра мережі, а потім натисніть \oplus .

- [Auto]: система встановить IP-адресу автоматично; відобразиться екран [DNS Settings]. Якщо вибрати пункт [Auto] та натиснути \oplus , система встановить параметр DNS автоматично. Якщо вибрати пункт [Specify IP address] і натиснути \oplus , потрібно буде ввести параметри DNS вручну. Натисніть $\leftarrow/\uparrow/\downarrow/\rightarrow$ і кнопки із цифрами, щоб налаштувати наведені вище параметри, а потім натисніть \oplus .
 - [Primary DNS]
 - [Secondary DNS]

- [Specify IP address]: введення параметрів мережі вручну відповідно до особливостей мережевого середовища. Натисніть ←/↑/↓/→ і кнопки із цифрами, щоб настроїти наведені нижче параметри, а потім натисніть ⊕.

- [IP Address]
- [Subnet Mask]
- [Default Gateway]
- [Primary DNS]
- [Secondary DNS]

4 Натисніть ↑/↓, щоб вибрати параметр проксі-сервера, а потім натисніть ⊕.

- [No]: не використовувати проксі-сервер.
- [Yes]: введіть параметр проксі-сервера. Натисніть ←/↑/↓/→ і кнопки із цифрами, а потім натисніть ⊕.

Значення параметрів Інтернету відобразяться на екрані телевізора.

5 Натисніть →.

6 За допомогою кнопок ↑/↓ виберіть пункт [Save & Connect], а потім натисніть ⊕.

Система почне перевіряти підключення до мережі.

7 Перевірте, чи з'явилось повідомлення [Internet Settings is now complete.], а потім натисніть ⊕.

Настроювання буде завершено. Якщо повідомлення не з'явилось, дотримуйтеся вказівок, що з'являтимуться на екрані.

Під'єднання до бездротової мережі LAN за допомогою бездротового адаптера USB для локальної мережі

Виконайте кроки, наведені нижче, щоб під'єднатися до бездротової мережі LAN (локальна мережа).

Якщо бездротовий маршрутизатор сумісний із функцією WPS

1 За допомогою кнопок ↑/↓ виберіть пункт [USB Wireless Setup] на екрані [Internet Settings], а потім натисніть ⊕.

2 Натисніть ↑/↓, щоб вибрати пункт [Wi-Fi Protected Setup (WPS)], а потім натисніть ⊕.

3 Активуйте функцію WPS бездротового маршрутизатора, натисніть ↑/↓, щоб вибрати пункт [Start], а потім натисніть ⊕.

Щоб отримати докладнішу інформацію про активацію функції WPS, див. посібник з експлуатації маршрутизатора.

4 Перевірте, чи з'явилось повідомлення [Wi-Fi Protected Setup was successful.], а потім натисніть →.

Настроювання бездротового з'єднання LAN і IP-адреси буде завершено.

Далі введіть параметр проксі-сервера. Виконайте кроки 4—7 операції «Ручне настроювання», наведеної вище в розділі «Під'єднання до мережі LAN за допомогою кабелю LAN».

Якщо бездротовий маршрутизатор несумісний із функцією WPS

1 За допомогою кнопок ↑/↓ виберіть пункт [USB Wireless Setup] на екрані [Internet Settings], а потім натисніть ⊕.

2 За допомогою кнопок \uparrow/\downarrow виберіть пункт [Scan], а потім натисніть \oplus . Система виконає пошук доступних бездротових мереж LAN, після чого відобразиться список бездротових мереж LAN.

3 Натисніть \uparrow/\downarrow , щоб вибрати ім'я бездротової мережі LAN, а потім натисніть \oplus .

■ Якщо вибрану бездротову мережу LAN не захищено

Настроювання бездротового з'єднання LAN буде завершено. Далі введіть параметри IP-адреси, виконавши кроки операцій «Автоматичне настроювання» або «Ручне настроювання», які наведено вище в розділі «Під'єднання до мережі LAN за допомогою кабелю LAN».

■ Якщо вибрану бездротову мережу LAN захищено

З'явиться екран для введення ключа WEP або WPA. Перейдіть до кроку 5.

■ Вибір імені бездротової мережі LAN

Виберіть пункт [Manual Entry]. Відобразиться екран для введення символів. Введіть ім'я бездротової мережі LAN, дотримуючись вказівок, що з'являтимуться на екрані, а потім натисніть \rightarrow .

4 Натисніть \uparrow/\downarrow , щоб вибрати режим безпеки, а потім натисніть \oplus .

- [None]: виберіть цей параметр, якщо бездротову мережу LAN не захищено. Настроювання бездротового з'єднання LAN буде завершено. Далі введіть параметри IP-адреси, виконавши кроки операцій «Автоматичне настроювання» або «Ручне настроювання», які наведено вище в розділі «Під'єднання до мережі LAN за допомогою кабелю LAN».
- [WEP]: бездротову мережу LAN захищено ключем WEP.

- [WPA/WPA2-PSK]: бездротову мережу LAN захищено ключем WPA-PSK або WPA2-PSK.
- [WPA2-PSK]: бездротову мережу LAN захищено ключем WPA2-PSK.

5 Введіть ключ WEP або ключ WPA, дотримуючись вказівок, що з'являтимуться на екрані, а потім натисніть \rightarrow .

Настроювання бездротового з'єднання LAN буде завершено. Далі введіть параметри IP-адреси, виконавши кроки операцій «Автоматичне настроювання» або «Ручне настроювання», які наведено вище в розділі «Під'єднання до мережі LAN за допомогою кабелю LAN».

Про безпеку бездротової мережі LAN

Зважаючи на те, що обмін даними в рамках бездротової мережі LAN забезпечується радіохвилями, існує ризик перехоплення сигналу, що передається бездротовими засобами зв'язку. Задля захисту даних, що передаються у бездротовій мережі, передбачена сумісність цієї системи з низкою захисних функцій. Обов'язково налаштуйте параметри захисту у відповідності до властивостей мережевого середовища.

Захист відсутній

Попри можливість спрощеного налаштування параметрів існує ризик перехоплення даних або стороннього вторгнення у бездротову мережу навіть без застосування складного обладнання. Завжди пам'ятайте про ризик несанкціонованого доступу або перехоплення даних.

WEP

Технологія WEP застосовує засоби захисту даних, що передаються, попереджаючи їхнє зовнішнє перехоплення та стороннє втручання в бездротову мережу. WEP — це спадкова технологія захисту даних, яка уможлиблює підключення до мережі пристроїв раніших версій, які не підтримують TKIP/AES.

WPA-PSK (TKIP), WPA2-PSK (TKIP)

TKIP — це технологія захисту даних, розроблена з метою виправлення недоліків, наявних у технології WEP. TKIP забезпечує вищий рівень безпеки, ніж WEP.

WPA-PSK (AES), WPA2-PSK (AES)

AES — технологія захисту, що використовує прогресивні засоби захисту даних, відмінні від засобів, застосованих у рамках технологій WEP і TKIP. AES забезпечує вищий рівень безпеки, ніж WEP або TKIP.

Параметри та настройки

Використання екрана налаштування

Ви можете здійснювати різні налаштування параметрів, таких як зображення та звук.

Виберіть пункт  (налаштування) у початковому меню, якщо потрібно змінити параметри системи.

Настройки, що використовуються за замовчуванням, є підкресленими.

Примітка

- Настройки відтворення, що задані на диску, мають пріоритет над настройками екрана налаштування; крім того, не всі описані функції можуть працювати.

1 Натисніть HOME.

На екрані телевізора відобразиться початкове меню.

2 За допомогою кнопок виберіть пункт [Setup].

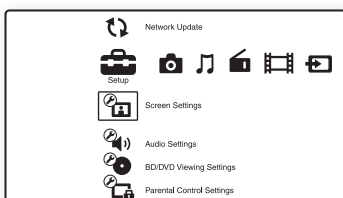

3 За допомогою кнопок виберіть піктограму категорії настройки, яку потрібно змінити, а потім натисніть .

Приклад: [Screen Settings]

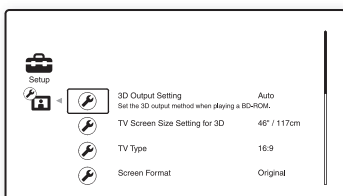

Можна настроїти нижченаведені параметри.

Піктограма	Пояснення
	[Network Update] (стор. 66) Оновлення програмного забезпечення системи.
	[Screen Settings] (стор. 66) Налаштування параметрів екрана згідно з типом з'єднувальних гнізд.
	[Audio Settings] (стор. 67) Налаштування аудіопараметрів згідно з типом з'єднувальних гнізд.
	[BD/DVD Viewing Settings] (стор. 68) Налаштування докладних параметрів для відтворення дисків BD/DVD.
	[Parental Control Settings] (стор. 69) Налаштування докладних параметрів для функції батьківського контролю.
	[Music Settings] (стор. 70) Налаштування докладних параметрів для відтворення дисків Super Audio CD.
	[System Settings] (стор. 70) Налаштування параметрів, пов'язаних із системою.
	[Network Settings] (стор. 71) Налаштування докладних параметрів для Інтернету та мережі.
	[Easy Setup] (стор. 71) Повторний запуск функції швидкого налаштування основних параметрів.
	[Resetting] (стор. 71) Скидання параметрів системи до заводських настройок.

[Network Update]

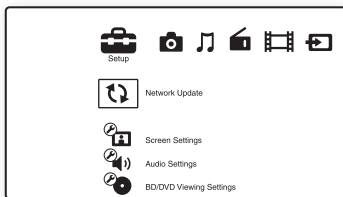

Можливість оновлення та покращення функцій системи.

Додаткові відомості про функції оновлення див. на такому веб-сайті: <http://support.sony-europe.com>

Під час оновлення програмного забезпечення на екрані на передній панелі з'явиться повідомлення «UPDATING». Після завершення оновлення основний пристрій автоматично вимикається. Дочекайтеся завершення оновлення програмного забезпечення; не вмикайте й не вмикайте основний пристрій, не оперуйте основним пристроєм або телевізором.

[Screen Settings]

■ [3D Output Setting]

[Auto]: зазвичай вибирайте цю настройку.

[Off]: оберіть, аби відображати весь вміст у двовірному форматі.

Примітка

- Тривимірний відеовміст, що надходить із гнізда HDMI (IN 1) або HDMI (IN 2), виводиться незалежно від налаштування цього параметра.

■ [TV Screen Size Setting for 3D]

Визначення розміру екрана телевізора, що підтримує тривимірний формат.

Примітка

- Цей параметр не застосовується до тривимірного відеоматеріалу, що надходить із гнізда HDMI (IN 1) або HDMI (IN 2).

■ [TV Type]

[16:9]: виберіть цей параметр у разі підключення до широкоформатного телевізора або телевізора з функцією широкого формату.

[4:3]: виберіть цей параметр у разі підключення до телевізора з екраном 4:3 або телевізора без функції широкого формату.

■ [Screen Format]

[Original]: виберіть цей параметр у разі підключення до телевізора з функцією широкого формату. Відображає зображення формату 4:3 у пропорціях 16:9 навіть на широкоекранному телевізорі.

[Fixed Aspect Ratio]: змінення розміру зображення відповідно до розміру екрана з оригінальними пропорціями зображення.

■ [DVD Aspect Ratio]

[Letter Box]: відображення широкого зображення з чорними смугами у верхній і нижній частинах.



[Pan & Scan]: відображення повнорозмірного зображення по висоті з обрізанням із боків.



■ [Cinema Conversion Mode]

[Auto]: зазвичай вибирайте цю настройку. Пристрій автоматично класифікує матеріал як відеопродукцію або кінопродукцію та переключається на відповідний спосіб перетворення.

[Video]: незалежно від матеріалу завжди вибиратиметься спосіб перетворення, який підходить для відеопродукції.

■ [Output Video Format]

[HDMI]: зазвичай вибирайте значення [Auto]. Аби відтворити вміст диска з вихідною розподільчою здатністю, оберіть [Original Resolution] (вихідна розподільча здатність, нижча за SD, (стандартна чіткість) збільшується до рівня SD).

[Component Video]: виберіть роздільну здатність згідно з характеристиками телевізора, що використовується.

[Video]: автоматичне призначення найнижчої розподільчої здатності.

Примітка

- Якщо за встановленої роздільної здатності [HDMI] або [Component Video] відсутнє зображення, спробуйте застосувати інший рівень роздільної здатності.
- Якщо приєднання виконане до гнізда COMPONENT VIDEO OUT та вибраний параметр [Component Video], відтворення захищеного вмісту BD-ROM підтримується тільки з вихідною роздільною здатністю 480i/576i (стор. 23, 30).

■ [BD/DVD-ROM 1080/24p Output]

[Auto]: виведення відеосигналів 1920 × 1080p/24 Гц здійснюється лише в разі підключення сумісного із сигналом 1080/24p телевізора через гніздо HDMI (OUT).
[Off]: виберіть цю настройку, якщо телевізор не підтримує відеосигнали 1080/24p.

■ [YCbCr/RGB (HDMI)]

[Auto]: автоматичне виявлення типу зовнішнього пристрою та переключення на відповідні параметри кольорів.

[YCbCr (4:2:2)]: виведення відеосигналів YCbCr 4:2:2.

[YCbCr (4:4:4)]: виведення відеосигналів YCbCr 4:4:4.

[RGB]: виберіть цю настройку в разі підключення до пристрою із гніздом DVI, сумісним із HDCP.

■ [HDMI Deep Colour Output]

[Auto]: зазвичай вибирайте цю настройку. [16bit], [12bit], [10bit]: виведення 16-/12-/10-бітних відеосигналів, якщо під'єднаний телевізор підтримує технологію Deep Colour.

[Off]: виберіть цю настройку, якщо зображення нестабільне, або кольори здаються неприродними.

■ [Pause Mode] (лише для дисків BD/DVD VIDEO/DVD-R/DVD-RW)

[Auto]: зображення (включно з об'єктами, які швидко рухаються) виводиться без дрижання. Зазвичай вибирайте це положення.

[Frame]: зображення (включно з об'єктами, які не рухаються швидко) виводиться з високою розподільчою здатністю.

[Audio Settings]

■ [BD Audio MIX Setting]

[On]: виведення звуку, отриманого завдяки мікшуванню інтерактивного та вторинного звуку з основним.

[Off]: виведення лише основного звуку.

■ [Audio DRC]

Ви можете стиснути динамічний діапазон звукової доріжки.

[Auto]: відтворення в динамічному діапазоні, вказаному диском (лише для дисків BD-ROM).

[On]: система відтворює звукову доріжку в динамічному діапазоні, який визначено інженером зі звукозапису.

[Off]: без стиснення динамічного діапазону.

■ [Attenuate - AUDIO]

Під час прослуховування звуку з пристрою, підключеного до гнізд AUDIO (AUDIO IN L/R) може мати місце спотворення звуку. Аби зменшити рівень спотворення звуку, зменшіть рівень вхідного сигналу на пристрої.

[On]: приглушення рівня вхідного сигналу. Рівень вихідного сигналу змінюється.

[Off]: звичайний рівень вхідного сигналу.

■ [Audio Output]

Можна вибирати спосіб транслявання в разі виведення аудіосигналу.

[Speaker]: виведення багатоканального звуку лише динаміками системи.

[Speaker + HDMI]: виведення багатоканального звуку з динаміків системи та 2-канальних лінійних сигналів PCM із гнізда HDMI (OUT).

[HDMI]: виведення звуку лише з гнізда HDMI (OUT). Формат звуку залежить від властивостей під'єданого обладнання.

Примітка

- Якщо для параметра [Control for HDMI] встановлено значення [On] (стор. 70), для параметра [Audio Output] автоматично встановлюється значення [Speaker + HDMI], яке не можна змінити.
 - Якщо для параметра [Audio Output] встановлене значення [HDMI], форматом вихідного сигналу для функцій «TV» та «SAT/CABLE» є 2-канальний лінійний PCM.
-

■ [Sound Effect]

Можна активувати та деактивувати звукові ефекти системи (SOUND MODE і [Surround Setting]).

[On]: усі звукові ефекти системи доступні. Встановлене верхнє граничне значення частоти дискретизації — 48 кГц.

[Off]: звукові ефекти деактивовані. Оберіть це значення, аби не встановлювати верхнє граничне значення частоти дискретизації.

■ [Surround Setting]

Можна вибирати параметри об'ємного звучання. Детальнішу інформацію див. у розділі «Крок 6: Відтворення об'ємного звуку» (стор. 33)

■ [Speaker Settings]

Настройте динаміки для отримання найкращого об'ємного звуку. Детальнішу інформацію див. у розділі «Настроювання динаміків» (стор. 55).

■ [Auto Calibration]

Можна автоматично відкалібрувати відповідні параметри. Детальнішу інформацію див. у розділі «Автоматичне калібрування оптимальних параметрів» (стор. 54).

[BD/DVD Viewing Settings]

Можна встановити докладні параметри для відтворення дисків BD/DVD.

■ [BD/DVD Menu]

Можна вибрати мову меню за замовчуванням для дисків BD-ROM або DVD VIDEO.

Якщо вибрати пункт [Select Language Code], відобразиться екран введення коду мови. Введіть код своєї мови, звернувшись до розділу «Перелік мовних кодів» (стор. 86).

■ [Audio]

Можна вибрати мову доріжки за замовчуванням для дисків BD-ROM або DVD VIDEO.

Якщо вибрати параметр [Original], буде вибрано мову, пріоритет якій надано на диску.

Якщо вибрати пункт [Select Language Code], відобразиться екран введення коду мови. Введіть код своєї мови, звернувшись до розділу «Перелік мовних кодів» (стор. 86).

■ [Subtitle]

Можна вибрати мову субтитрів за замовчуванням для дисків BD-ROM або DVD VIDEO.

Якщо вибрати пункт [Select Language Code], відобразиться екран введення коду мови. Введіть код своєї мови, звернувшись до розділу «Перелік мовних кодів» (стор. 86).

■ [BD Hybrid Disc Playback Layer]

[BD]: відтворення шару BD.

[DVD/CD]: відтворення шару DVD або CD.

■ [BD Internet Connection]

[Allow]: зазвичай вибирайте цю настройку.

[Do not allow]: дозвіл на підключення до Інтернету скасовано.

[Parental Control Settings]

■ [Password]

Можна встановити або змінити пароль для функції батьківського контролю. Пароль дозволяє встановити обмеження щодо відтворення дисків BD-ROM, DVD VIDEO або відеоконтенту з Інтернету. За потреби можна окремо встановити рівні обмеження для дисків BD-ROM і DVD VIDEO.

■ [Parental Control Area Code]

Відтворення деяких дисків BD-ROM або DVD VIDEO можна обмежити відповідно до географічної області. Сцени можуть блокуватися або замінятися іншими. Дотримуйтесь екранних інструкцій та введіть чотиризначний пароль.

■ [BD Parental Control]

Відтворення деяких дисків BD-ROM можна обмежити відповідно до віку користувачів. Сцени можуть блокуватися або замінятися іншими. Дотримуйтесь екранних інструкцій та введіть чотиризначний пароль.

■ [DVD Parental Control]

Відтворювання деяких DVD VIDEO може обмежуватися згідно із завчасно встановленим рівнем, наприклад згідно віку користувачів. Сцени можуть блокуватися або замінятися іншими. Дотримуйтесь екранних інструкцій та введіть чотиризначний пароль.

■ [Internet Video Parental Control]

Відтворення деяких відеоматеріалів з Інтернету можна обмежити відповідно до віку користувачів. Сцени можуть блокуватися або замінятися іншими. Дотримуйтесь екранних інструкцій та введіть чотиризначний пароль.

■ [Internet Video Unrated]

[Allow]: відтворення нерейтингових відеоматеріалів з Інтернету дозволене.
[Block]: відтворення нерейтингових відеоматеріалів з Інтернету заблоковане.



[Music Settings]

Можна встановити докладні параметри для відтворення дисків Super Audio CD.

■ [Super Audio CD Playback Layer]

[Super Audio CD]: відтворення шару Super Audio CD.

[CD]: відтворення шару CD.

■ [Super Audio CD Playback Channels]

[DSD 2ch]: відтворення 2-канальної зони.

[DSD Multi]: відтворення багатоканальної зони.



[System Settings]

Можна настроїти параметри, пов'язані із системою.

■ [OSD]

Можна вибрати мову для екранного меню системи.

■ [Illumination/Display]

Можна вибрати стан сенсорних кнопок (стор. 10) і екрана на передній панелі (стор. 12).

[Standard/On]: сенсорні кнопки та екран на передній панелі підсвічуються.

[Simple/Off]: сенсорні кнопки та екран на передній панелі згасають, якщо система не використовується.

■ [HDMI Settings]

[Control for HDMI]

[On]: увімкнено. Ви можете керувати обладнанням, з'єднаним за допомогою шнура HDMI, у спільному режимі.

[Off]: вимкнено.

[Audio Return Channel]

Ця функція доступна, коли система підключена до телевізора, що підтримує функцію Audio Return Channel.

[Auto]: система може автоматично отримувати цифровий аудіосигнал телевізора через шнур HDMI.

[Off]: вимкнено.

Примітка

• Ця функція діє лише тоді, коли для [Control for HDMI] обрано опцію [On].

■ [Quick Start Mode]

[On]: скорочення часу запуску з режиму очікування. Можна швидко розпочати керування системою, увімкнувши її.

[Off]: значення за замовчуванням.

■ [Auto Standby]

[On]: увімкнення функції [Auto Standby].

Якщо жодна з функцій системи не використовується близько 30 хвилин, система автоматично переходить у режим очікування.

[Off]: функцію вимкнено.

■ [Auto Display]

[On]: автоматичне відображення інформації на екрані під час змінення назв перегляду, режимів зображення, аудіосигналів тощо.

[Off]: відображення інформації лише після натискання кнопки DISPLAY.

■ [Screen Saver]

[On]: увімкнення функції заставки.

[Off]: вимкнено.

■ [Software Update Notification]

[On]: надання відомостей про новішу версію програмного забезпечення (стор. 66).

[Off]: вимкнено.

■ [Gracenote Settings]

[Auto]: автоматичне завантаження даних диска в разі припинення його відтворення. Система має бути підключеною до мережі.

[Manual]: завантаження даних диска тільки після вибору функцій [Video Search] або [Music Search].

■ [System Information]

Можна відобразити відомості про версію програмного забезпечення системи та адресу MAC.

[Network Settings]

Можна настроїти докладні параметри для Інтернету та мережі.

■ [Internet Settings]

Заздалегідь під'єднайте систему до мережі. Детальнішу інформацію див. у розділі «Крок 3: Підключення до мережі» (стор. 28).

■ [Network Connection Diagnostics]

Аби переконатися у тому, що мережеве підключення встановлене належним чином, користувач може виконати мережеву діагностику.

■ [Connection Server Settings]

Призначення автоматичного відображення підключеного сервера DLNA.

■ [Renderer Set-up]

[Automatic Access Permission]: дозвіл або заборона автоматичного доступу з нещодавно виявленого блока керування DLNA.

[Smart Select]: дозвіл блоку керування DLNA Sony на знаходження системи як цільового керованого обладнання за допомогою інфрачервоного випромінювання. Можна ввімкнути або вимкнути цю функцію.

[Renderer Name]: відображення імені системи, як воно зазначено в інших пристроях DLNA у мережі.

■ [Renderer Access Control]

Сприйняття/ігнорування команд із блоків керування DLNA.

■ [Party Auto Start]

[On]: початок відтворення в режимі PARTY або приєднання до режиму PARTY на запит від мережевого пристрою, сумісного з функцією PARTY STREAMING.

[Off]: вимкнено.

■ [Media Remote Device Registration]

Реєстрація пристрою «Media remote».

■ [Registered Media Remote Devices]

Відображення списку зареєстрованих пристроїв «Media remote».

[Easy Setup]

Повторний запуск функції швидкого настроювання для налаштування основних параметрів. Дотримуйтесь інструкцій на екрані.

[Resetting]

■ [Reset to Factory Default Settings]

Користувач може скинути значення системних параметрів до значень, заданих за замовчуванням, обравши групу параметрів. Усі параметри в межах групи буде скинуто.

■ [Initialize Personal Information]

Користувач може видалити особисту інформацію, що зберігається в системі.

Застережні заходи

Щодо техніки безпеки

- Щоб уникнути пожегу або небезпеки ураження струмом, не кладіть на систему наповнені рідиною предмети на зразок вази та не ставте систему біля джерел води, наприклад біля ванни або душової кімнати. Якщо на корпус упаде будь-який твердий предмет або проллється рідина, відключіть систему й здайте її на перевірку кваліфікованим працівникам перед подальшим використанням.
- Не торкайтеся шнура живлення змінного струму мокрими руками. Це може стати причиною ураження електричним струмом.

Джерела живлення

- Від'єднайте пристрій від стінної розетки, якщо не плануєте його використовувати протягом тривалого часу. Для того, щоб вимкнути пристрій із розетки, потягніть за штепсель, а не за шнур.

Стосовно розміщення

- Розмістіть систему в місці, де є достатня вентиляція, для запобігання перегрівання системи.
- За прослуховування на високій гучності через довгий період часу корпус може стати теплим на дотик. Це не є несправністю. Однак намагайтеся не торкатися корпусу. Не розміщуйте систему в закритому просторі з поганою вентиляцією, тому що це може призвести до перегрівання.
- Не блокуйте вентиляційні отвори, ставлячи на систему предмети. Система оснащена потужним підсилювачем. Якщо вентиляційні отвори заблоковані, це може призвести до перегріву та несправності системи.
- Не розміщуйте систему на поверхнях (килимках, ковдрах тощо) або біля матеріалів (штор, занавісок), які можуть заблокувати вентиляційні отвори.
- Не встановлюйте систему у закритому місці, наприклад у книжковій шафі або подібному місці.
- Не встановлюйте систему поблизу джерел тепла, наприклад батарей опалення або повітроводів, або в місці, яке зазнає дії

прямого сонячного проміння, надмірної кількості пилу, механічної вібрації чи пошкоджень.

- Не розміщуйте систему під кутом. Пристрій призначений для експлуатації тільки в горизонтальному положенні.
- Тримайте систему та диски подалі від обладнання із сильними магнітами, такого як мікрохвильові печі або великі динаміки.
- Не ставте на систему важкі предмети.

Стосовно експлуатації

- Якщо система була внесена з холоду в тепле приміщення, або якщо її розміщено в дуже вологому приміщенні, то на лінзах всередині пристрою може утворитися конденсат вологи. Якщо це сталося, система може не працювати належним чином. У такому разі вийміть диск та залиште систему ввімкненою приблизно на півгодини, доки волога не випарується.
- У разі переміщення системи, вийміть будь-який диск, який може в ній бути. Якщо цього не зробити, диск може бути пошкоджено.
- Якщо щось потрапило всередину корпусу, вимкніть пристрій зі стінної розетки живлення та забезпечте його перевірку кваліфікованим технічним фахівцем перед його подальшою експлуатацією.

Стосовно регулювання гучності

- Не збільшуйте гучність, прослуховуючи фрагмент із дуже низьким рівнем вхідних сигналів та відсутніми аудіосигналами. Якщо це зробити, то це може призвести до ушкодження динаміків під час раптового відтворення фрагмента з піковим рівнем.

Стосовно чищення

- Протирайте корпус, панель та елементи керування м'якою тканиною, трохи зволоженою слабким розчином миючого засобу. Не використовуйте будь-які абразивні матеріали, порошки для чищення або розчинники, такі як спирт або бензин. Якщо у вас виникли будь-які запитання або проблеми, що стосуються системи, проконсультуйтеся з найближчим дилером Sony.

Стосовно дисків для чищення та засобів для чищення дисків/лінзи

- Не використовуйте диски для чищення та засоби для чищення дисків/лінзи (в тому числі вологі засоби для чищення та аерозолі). Це може призвести до несправності пристрою.

Щодо заміни деталей

- У разі ремонту системи ремонтвані деталі можуть збиратися для повторного використання або з метою вторинної переробки.

Стосовно кольору телевізійного зображення

- Якщо динаміки викликають нерівномірність кольору телевізійного екрана, вимкніть телевізор та знову його ввімкніть через 15 - 30 хвилин. Якщо нерівномірність кольору не зникла, розмістіть динаміки ще далі від телевізора.

ВАЖЛИВА ПРИМІТКА

Обережно: ця система здатна утримувати нерухоме зображення або екранне зображення на екрані вашого телевізора безкінечно довго. Якщо залишити нерухоме відеозображення або екранне зображення на екрані вашого телевізора на тривалий час, це може спричинити безповоротне ушкодження екрана телевізора. Особливо це стосується проєкційних телевізорів.

Стосовно переміщення системи

- Перш, ніж переміщати систему, переконайтеся, що в ній немає дисків, а також від'єднайте шнур живлення змінного струму від стінної розетки.

Примітки про диски

Стосовно поводження з дисками

- Щоб диски залишалися чистими, беріть їх за край. Не торкайтеся поверхні дисків.
- Не наліплюйте на диски папірці або стрічку.



- Не піддавайте диски впливу прямих променів сонця або джерел тепла, таких як вентиляційні отвори з гарячим повітрям, а також не залишайте їх в автомобілі, припаркованому на сонці, тому що в салоні автомобіля температура може значно підвищуватися.
- Після програвання кладіть диски до їх коробок.

Стосовно чищення

- Перед відтворенням протирайте диски чистою тканиною. Протирайте від центру диска в напрямку країв.



- Не використовуйте розчинники, такі як бензин, розріджувач, доступні у продажу миючі засоби або антистатичні аерозолі, призначені для вінілових платівок.

Ця система може відтворювати лише стандартні диски круглої форми. Використання нестандартних дисків або дисків іншої форми (наприклад, у формі картки, серця, зірки) може призвести до несправностей.



Не використовуйте диски, на яких
містяться доступні у продажу аксесуари,
такі як наліпки або кільця.

Пошук та усунення несправностей

Якщо під час використання системи у вас виникли будь-які з наведених нижче труднощів, використовуйте ці настанови з пошуку та усунення несправностей для того, щоб спробувати усунути проблему, перш ніж звертатися по допомогу до сервісного центру. Якщо усунути проблему не вдалося, проконсультуйтеся з найближчим до вас дилером Sony.

Зверніть увагу на те, що, якщо персонал сервісного центру замінить якісь деталі під час ремонту, ці деталі можуть бути утримані сервісним центром.

Загальна інформація

Ознака	Несправності та способи їх усунення
Не вмикається живлення.	• Перевірте надійність підключення шнура живлення змінного струму.
Не працює пульт дистанційного керування.	• Відстань між пультом та пристроєм занадто велика. • Елементи живлення в пульті дистанційного керування занадто слабкі.
Лоток для дисків не відкривається та не вдається вийняти диск навіть після натискання кнопки  .	• Виконайте такі дії: ① Натисніть і утримуйте кнопки  і  на пристрої довше за 5 секунд, щоб відкрити лоток для дисків. ② Вийміть диск. ③ Від'єднайте шнур живлення змінного струму від стінної розетки, а потім знов вставте його в розетку через кілька хвилин.
Система не працює нормально.	• Від'єднайте шнур живлення змінного струму від стінної розетки, а потім знов увімкніть його в розетку через кілька хвилин.

Повідомлення

Ознака	Несправності та способи їх усунення
Повідомлення [A new software version is available. Please go to the «Setup» section of the menu and select «Network Update» to perform the update.] відображається на екрані телевізора.	• Скористайтеся інструкціями щодо функції [Network Update] (стор. 66), аби оновити версію програмного забезпечення системи.
На екрані на передній панелі по черзі відображаються позначки «PROTECTOR» і «PUSH PWR».	Натисніть кнопку  , щоб вимкнути систему, і перевірте наведені нижче елементи після зникнення напису «STANDBY». • Чи немає замикання позитивного (+) та негативного (-) шнурів динаміків? • Чи дійсно використовуються тільки вказані динаміки? • Чи не блокує щось вентиляційні отвори системи? • Перевіривши вищезгадані речі та виправивши будь-які проблеми, увімкніть систему. Якщо вам не вдалося визначити причину виникнення проблеми навіть після перевірки всього вище зазначеного, проконсультуйтеся з найближчим до вас дилером Sony.
На екрані на передній панелі з'являється позначка «LOCKED».	• Вимкніть функцію замка для запобігання доступу дітей (стор. 57).

Ознака	Несправності та способи їх усунення
На екрані на передній панелі з'являється позначка «DEMO LOCK».	• Зверніться до найближчого дилера Sony або місцевого вповноваженого сервісного центру Sony.
На екрані на передній панелі з'являється позначка «Exxxx».	• Зверніться до найближчого дилера Sony або місцевого вповноваженого сервісного центру Sony та надайте код помилки.
Позначка  відображається на весь екран телевізора без будь-яких інших повідомлень.	• Зверніться до найближчого дилера Sony або місцевого вповноваженого сервісного центру Sony.

Зображення

Ознака	Несправності та способи їх усунення
Немає зображення.	• Перевірте спосіб виведення вихідного сигналу, заданий у системі (стор. 23).
Відсутнє зображення під час підключення за допомогою шнура HDMI.	• Пристрій підключений до вхідного пристрою, несумісного з HDCP (High-bandwidth Digital Content Protection) (на передній панелі не світиться напис «HDMI») (стор. 23).
Тривимірні зображення, що надходять із гнізд HDMI (IN 1) або HDMI (IN 2), не відображаються на екрані телевізора.	• певні властивості телевізора або відеообладнання унеможливають відображення тривимірних зображень.
Зображення відсутнє або вихідна роздільна здатність занижена під час приєднання за допомогою кабелю роздільного відеопотоку.	• Під час відтворення BD-ROM зображення може не виводитися з високою роздільною здатністю через обмеження засобів захисту від копіювання. Рекомендуємо виконати приєднання за допомогою HDMI (стор. 23).
Зображення не з'являється, якщо в [Output Video Format] вибрано неправильну вихідну розподільчу здатність відео.	• Натисніть і утримуйте кнопки  і VOL – на пристрої більше 5 секунд, щоб скинути вихідну розподільчу здатність відео до найнижчого значення.
Темна область зображення надто темна/яскрава або область надто яскрава або неприродна.	• Встановіть для параметра [Picture Quality Mode] значення [Standard] (за замовчуванням) (стор. 43).
Зображення не виводиться належним чином.	<ul style="list-style-type: none"> • Перевірте параметри [Output Video Format] у розділі [Screen Settings] (стор. 67). • Якщо аналогові та цифрові сигнали виводяться одночасно, надайте параметру [BD/DVD-ROM 1080/24p Output] у розділі [Screen Settings] значення [Off] (стор. 67). • Якщо відтворюється диск BD-ROM, перевірте параметри [BD/DVD-ROM 1080/24p Output] у розділі [Screen Settings] (стор. 67).

Ознака	Несправності та способи їх усунення
На зображенні з'являються шуми.	<ul style="list-style-type: none"> • Почистіть диск. • Якщо зображення, яке виводиться з системи, надходить до телевізора через відеомагнітофон, сигнал захисту від копіювання, що застосовується до деяких програм BD/DVD, може впливати на якість зображення. Якщо проблеми все ще виникають навіть після підключення пристрою безпосередньо до телевізора, підключіть пристрій до інших вхідних гнізд.
Зображення не відображається на жодній ділянці екрана телевізора.	<ul style="list-style-type: none"> • Перевірте значення параметра [TV Type] у розділі [Screen Settings] (стор. 66). • Пропорції зображення зафіксовані на диску.
На телевізійному екрані видно неоднорідність кольорів.	<ul style="list-style-type: none"> • Якщо динаміки використовуються з телевізором з електронно-променевою трубкою або проекційним телевізором, встановіть динаміки на відстані не менше 0,3 метрів від телевізора. • Якщо нерівномірність кольору не зникла, вимкніть телевізор та знов увімкніть його через 15 - 30 хвилин. • Переконайтеся, що поряд із динаміками немає магнітних предметів (наприклад, магнітного замка на стійці для телевізора, якогось медичного приладу, іграшки тощо).

Звук

Ознака	Несправності та способи їх усунення
Немає звуку.	<ul style="list-style-type: none"> • Ненадійне приєднання шнура динаміків. • Перевірте параметри динаміків (стор. 55).
Звук Super Audio CD із пристрою, який підключено до гнізд HDMI (IN 1) або HDMI (IN 2), не виводиться.	<ul style="list-style-type: none"> • Гніздо HDMI (IN 1) або HDMI (IN 2) не сприймає аудіоформат, що містить засоби захисту від копіювання. Під'єднайте аналоговий аудіовихід пристрою до гнізд AUDIO (AUDIO IN L/R) пристрою.
Звук із телевізора не надходить через гніздо HDMI (OUT) під час використання функції Audio Return Channel.	<ul style="list-style-type: none"> • Надайте параметру [Control for HDMI] у підрозділі [HDMI Settings] розділу [System Settings] значення [On] (стор. 70). Крім того, надайте параметру [Audio Return Channel] у підрозділі [HDMI Settings] розділу [System Settings] значення [Auto] (стор. 70). • Переконайтеся, що телевізор підтримує функцію Audio Return Channel. • Переконайтеся, що шнур HDMI підключено до гнізда на телевізорі, що підтримує функцію Audio Return Channel.
Коли система підключена до телеприставки, вихідний звук не відтворюється належним чином.	<ul style="list-style-type: none"> • Надайте параметру [Audio Return Channel] у підрозділі [HDMI Settings] розділу [System Settings] значення [Off] (стор. 70).
Чути сильний шум або неприємний звук.	<ul style="list-style-type: none"> • Посуньте телевізор далі від аудіокомпонентів. • Почистіть диск.
Звук втрачає стереоефект під час відтворення компакт-диска.	<ul style="list-style-type: none"> • Виберіть стереозвук, натиснувши кнопку  (стор. 48).
Звук надходить тільки із центрального динаміка.	<ul style="list-style-type: none"> • Залежно від диска звук може надходити тільки із центрального динаміка.

Ознака	Несправності та способи їх усунення
З динаміків об'ємного звучання надходить ледве чутний звук, або взагалі не надходить жодного звуку.	<ul style="list-style-type: none"> • Перевірте приєднання та параметри динаміків (стор. 21, 55). • Перевірте параметри ефекту об'ємного звучання (стор. 33). • Залежно від джерела ефект динаміків об'ємного звучання може бути менш відчутним. • Відтворюється 2-канальне джерело.
Звук із підключеного пристрою спотворюється.	<ul style="list-style-type: none"> • Зменшіть рівень вхідного сигналу для підключеного пристрою, налаштувавши [Attenuate - AUDIO] (стор. 68).

Радіоприймач

Ознака	Несправності та способи їх усунення
Неможливо настроїтися на радіостанції.	<ul style="list-style-type: none"> • Перевірте, чи надійно приєднана антена. Відрегулюйте антену або за потреби під'єднайте зовнішню антену. • Сигнал радіостанцій занадто слабкий (у разі настроювання в автоматичному режимі). Скористайтеся функцією настроювання вручну.

Відтворення

Ознака	Несправності та способи їх усунення
Не відтворюється диск.	<ul style="list-style-type: none"> • Код регіону на диску BD/DVD не відповідає системі. • В середині пристрою утворився конденсат, що може пошкодити лінзи. Видаліть диск та залиште пристрій увімкненим приблизно на півгодини. • Система не може відтворювати записані диски, не закриті належним чином (стор. 81).
Імена файлів не відображаються належним чином.	<ul style="list-style-type: none"> • Система може відображати формати символів, сумісні з ISO 8859-1. Інші формати символів можуть відображатися по-іншому. • Залежно від програмного забезпечення для записування вхідні символи можуть відображатися по-іншому.
Відтворення диска починається не з початку.	<ul style="list-style-type: none"> • Обрано режим поновлення відтворення. Натисніть кнопку OPTIONS та оберіть пункт [Play from start], потім натисніть ⊕.
Відтворення не розпочинається з точки поновлення, в якій його було припинено останнього разу.	<ul style="list-style-type: none"> • Властивості деяких типів дисків обумовлюють видалення даних про точку поновлення відтворення з пам'яті системи у таких випадках: <ul style="list-style-type: none"> – у результаті відкриття лотка для дисків. – у результаті від'єднання пристрою USB. – у результаті переходу до відтворення іншого вмісту. – у результаті від'єднання пристрою від мережі живлення.
Не вдається змінити мову звукової доріжки чи субтитрів або ракурси.	<ul style="list-style-type: none"> • Спробуйте скористатися меню дисків BD або DVD. • На відтворюваному диску BD або DVD не записано багатомовні звукові доріжки чи субтитри або кілька ракурсів.
Не вдається відтворити додатковий вміст або інші дані, які містить диск BD-ROM.	<ul style="list-style-type: none"> • Виконайте такі дії: ① Вийміть диск. ② Вимкніть систему. ③ Від'єднайте та знову приєднайте пристрій USB (стор. 38). ④ Увімкніть систему. ⑤ Вставте диск BD-ROM із вмістом BONUSVIEW/BD-LIVE.

Пристрій USB

Ознака	Несправності та способи їх усунення
Пристрій USB не розпізнається.	<ul style="list-style-type: none"> • Виконайте такі дії: ① Вимкніть систему. ② Від'єднайте та знову під'єднайте пристрій USB. ③ Увімкніть систему. • Переконайтеся, що пристрій USB надійно під'єднано до порту  (USB). • Перевірте пристрій USB або кабель на наявність пошкоджень. • Переконайтеся, що пристрій USB ввімкнено. • Якщо пристрій USB приєднано через концентратор USB, від'єднайте його від концентратора USB та приєднайте безпосередньо до пристрою.

Інтернет-відео BRAVIA

Ознака	Несправності та способи їх усунення
Низька якість зображення/звуку, деякі програми, зокрема сцени з активним рухом або темні сцени, транлюються із втратою елементів зображення.	<ul style="list-style-type: none"> • Якість зображення/звуку залежить від характеристик Інтернет-контенту, що надається. • Якість зображення/звуку можна покращити, змінивши швидкість з'єднання. Швидкість з'єднання, рекомендована Sony: для перегляду відеоконтенту стандартної розподільчої здатності — не менше 2,5 Мбіт/с; для перегляду відеоконтенту високої роздільної здатності — не менше 10 Мбіт/с. • Відеоконтент може не містити звукового супроводу.
Зображення малого розміру.	<ul style="list-style-type: none"> • Аби збільшити масштаб, натисніть .

«BRAVIA» Sync ([Control for HDMI])

Ознака	Несправності та способи їх усунення
Функція [Control for HDMI] не працює («BRAVIA» Sync).	<ul style="list-style-type: none"> • Переконайтеся, що для параметра [Control for HDMI] встановлено значення [On] (стор. 70). • Після змінення типу підключення HDMI вимкніть і знов увімкніть систему. • У разі перебою живлення встановіть для параметра [Control for HDMI] значення [Off], а потім [On] (стор. 70). • Перевірте наведене нижче та зверніться до посібників з експлуатації, що постачаються разом з обладнанням: <ul style="list-style-type: none"> – підключений пристрій сумісний із функцією [Control for HDMI]; – настройки функції [Control for HDMI] на під'єданому обладнанні правильні.

Караоке

Ознака	Несправності та способи їх усунення
Трансляція звуку з мікрофона не відбувається.	<ul style="list-style-type: none"> • Увімкніть режим караоке (стор. 38). • Надійно приєднайте мікрофон до пристрою. • Приєднайте монофонічний динамічний мікрофон. • Вийдіть із початкового меню.

Мережеве підключення

Ознака	Несправності та способи їх усунення
Система не може встановити з'єднання з мережею.	<ul style="list-style-type: none">• Перевірте мережеве підключення (стор. 28) та параметри мережі (стор. 71).

Бездротове USB-з'єднання LAN

Ознака	Несправності та способи їх усунення
Підключення ПК до Інтернету після виконання функції [Wi-Fi Protected Setup (WPS)] неможливе.	<ul style="list-style-type: none">• Параметри бездротового маршрутизатора можуть автоматично змінитися, якщо функцію Wi-Fi Protected Setup активовано до налаштування параметрів маршрутизатора. У такому випадку змініть параметри бездротового зв'язку на ПК відповідним чином.
Підключення системи до маршрутизатора для під'єднання до локальної мережі LAN неможливе.	<ul style="list-style-type: none">• Перевірте, чи ввімкнено бездротовий маршрутизатор для під'єднання до локальної мережі LAN.• Залежно від середовища використання, зокрема матеріалу стін, умов прийому радіохвиль або наявності перешкод між системою та бездротовим маршрутизатором для під'єднання до локальної мережі LAN, відстань, що забезпечує зв'язок, можна скоротити. Розташуйте систему та бездротовий маршрутизатор для під'єднання до локальної мережі LAN ближче одне до одного.• Робота обладнання, що використовує частотний діапазон 2,4 ГГц, такого як мікрохвильові печі, пристрої Bluetooth або цифрові бездротові пристрої, може перервати зв'язок. Перемістіть цей пристрій подалі від такого обладнання або вимкніть таке обладнання.
Бездротовий маршрутизатор не знайдено навіть після виконання функції [Scan].	<ul style="list-style-type: none">• Натисніть RETURN, щоб повернутися до попереднього вікна, й повторно активуйте функцію [Scan]. Якщо бездротовий маршрутизатор все ж не буде розпізнано, натисніть RETURN та оберіть [Manual registration].
Система не може встановити з'єднання з мережею, або з'єднання з мережею нестабільне.	<ul style="list-style-type: none">• Відстань між пристроєм і бездротовим маршрутизатором для під'єднання до локальної мережі LAN завелика (стор. 28).

Сумісні диски

Blu-ray Disc	BD-ROM ¹⁾ BD-R/BD-RE ²⁾
DVD³⁾	DVD-ROM DVD-R/DVD-RW DVD+R/DVD+RW
CD³⁾	CD-DA (музичний диск CD) CD-ROM CD-R/CD-RW Super Audio CD

¹⁾Оскільки технічні характеристики дисків Blu-ray Disc нові та досі розвиваються, деякі диски можуть не відтворюватися залежно від їхнього типу та версії. Крім того, аудіовихід може залежати від джерела, підключеного вихідного гнізда та вибраних аудіопараметрів.

²⁾BD-RE: Ver.2.1
BD-R: Ver.1.1, 1.2, 1.3, включаючи диски BD-R з органічним пігментом (тип LTH)
Відтворення дисків BD-R, записаних на ПК і належним чином не закритих для запису, неможливе.

³⁾Відтворення дисків CD або DVD, не закритих для запису належним чином, неможливе. Для отримання додаткових відомостей зверніться до посібника з експлуатації, який постачається із записувальним пристроєм.

Невідтворювані диски

- Диски BD із картриджем
- Диски BDXL
- Диски DVD-RAM
- Диски HD DVD
- Аудіодиски DVD
- Диски PHOTO CD
- Частина з даними дисків CD-Extra
- Диски Super VCD
- Сторона дисків DualDiscs з аудіоматеріалом

Примітки щодо дисків

Цей вибір розроблено для відтворення дисків, що відповідають стандарту компакт-диска (CD).

Диски DualDisc та деякі музичні диски, закодовані за технологією захисту авторських прав, не відповідають стандарту компакт-диска (CD), отже не можуть бути сумісними з цим виробом.

Примітка щодо операцій відтворення дисків BD/DVD

Деякі операції відтворення диска BD/DVD можуть навмисно встановлюватися виробниками програмного забезпечення. Оскільки ця система відтворює диск BD/DVD згідно із вмістом диска, розробленим виробниками програмного забезпечення, деякі функції відтворення можуть бути недоступні.

Примітка щодо двошарових дисків BD/DVD

Відтворювані відеозображення та звук можуть на мить перериватися під час перемикання шарів.

Код регіону (лише для дисків BD-ROM/DVD VIDEO)

Система має код регіону, надрукований на задній частині пристрою, й відтворюватиме лише диски BD-ROM/DVD VIDEO (лише відтворення) з ідентичними кодами регіону або з позначкою .

Підтримувані типи файлів

Відео

Формат файлу	Розширення
MPEG-1 Video/PS ¹⁾⁴⁾	«.mpg», «.mpeg»,
MPEG-2 Video/PS, TS ¹⁾⁵⁾	«.m2ts», «.mts»
Xvid	«.avi»
MPEG4/AVC ¹⁾⁴⁾	«.mkv», «.mp4», «.m4v», «.m2ts», «.mts»
WMV9 ¹⁾⁴⁾	«.wmv», «.asf»
AVCHD	2)4)

Музичний вміст

Формат файлу	Розширення
MP3 (MPEG-1 Audio Layer III)	«.mp3»
AAC ¹⁾³⁾⁴⁾	«.m4a»
WMA9 Standard ¹⁾³⁾⁴⁾	«.wma»
LPCM	«.wav»

Фото

Формат файлу	Розширення
JPEG	«.jpg», «.jpeg»

¹⁾ Система не підтримує відтворення файлів, закодованих за технологією DRM.

²⁾ Ця система забезпечує відтворення файлів у форматі AVCHD, записаних за допомогою цифрової відеокамери тощо. Для перегляду файлів у форматі AVCHD потрібно фіналізувати диск, на якому вони містяться.

³⁾ Система не підтримує відтворення файлів, закодованих за технологією Lossless тощо.

⁴⁾ Відтворення таких файлів у функціональному режимі DLNA не підтримується системою.

⁵⁾ Відтворення у функціональному режимі DLNA забезпечує чіткість зображення лише на рівні SD.

Примітка

- Можливість відтворення деяких файлів залежить від їхнього формату, способу кодування, умов запису та стану сервера DLNA.
- Відтворення деяких файлів, відредагованих на ПК, може не підтримуватися.
- Система розпізнає файли та папки на дисках BD, DVD, CD та пристроях USB таким чином:
 - папки — до 3-го ієрархічного рівня
 - файли — до 500 файлів у межах одного рівня
- Система розпізнає такі файли та папки, що зберігаються на сервері DLNA:
 - папки — до 18-го ієрархічного рівня
 - файли — до 999 файлів у межах одного рівня
- Система може не підтримувати деякі пристрої USB.
- Система може розпізнавати пристрої Mass Storage Class (MSC) (наприклад, флеш-пам'ять або жорсткі диски), пристрої для зйомки нерухомих зображень (SICD) і 101-клавішні клавіатури (під'єднання тільки через передній порт  (USB)).
- Щоб запобігти пошкодженню даних, пам'яті пристрою USB або інших пристроїв, завжди вимикайте систему, перш ніж під'єднати або вилучити пристрій USB чи інші пристрої.
- Плавне відтворення системою відеофайлів, записаних на високій швидкості передавання даних, із дисків DATA CD може бути неможливим. Відеофайли, записані на високій швидкості передавання даних, рекомендовано відтворювати з дисків DATA DVD.

Підтримувані звукові формати

Ця система підтримує наведені нижче звукові формати.

Функція	Формат							
	LPCM 2ch	LPCM 5.1ch LPCM 7.1ch	Dolby Digital	Dolby TrueHD, Dolby Digital Plus	DTS	DTS-ES Discrete 6.1, DTS-ES Matrix 6.1, DTS96/24	DTS-HD High Resolution Audio	DTS-HD Master Audio
“BD/DVD”	○	○	○	○	○	○	○	○
“HDMI1” “HDMI2”	○	-	○	-	○	-	-	-
“SAT/CABLE” “TV” (DIGITAL IN)	○	-	○	-	○	-	-	-

○: підтримуваний формат.

-: не підтримуваний формат.

Примітка

- Якщо звуковий формат містить засоби захисту від копіювання, наприклад Super Audio CD або DVD-Audio, звук не надходитиме через гнізда HDMI (IN 1) та HDMI (IN 2).
- Для формату LPCM 2ch максимальна підтримувана частота семплювання цифрового сигналу становить 96 кГц у разі використання функції «HDMI1» або «HDMI2» та 48 кГц у разі використання функції «TV» або «SAT/CABLE».

Технічні характеристики

Підсилювач

ВИХІДНА ПОТУЖНІСТЬ (номінальна)
Лівий фронтальний/правий фронтальний:
108 Вт + 108 Вт (за опору 3 Ом, 1 кГц, загальні нелінійні спотворення 1%)
ВИХІДНА ПОТУЖНІСТЬ (контрольна)
Лівий фронтальний/правий фронтальний/центральный/лівий об'ємного звучання/правий об'ємного звучання:

167 Вт (на канал за 3 Ом, 1 кГц)
165 Вт (на канал за 3 Ом, 80 Гц)

Входи (аналогові)
AUDIO (AUDIO IN) Чутливість: 450/250 мВ
MIC1/MIC2 Чутливість: 1 мВ
Входи (цифрові)
SAT/CABLE (COAXIAL)
TV (Audio Return Channel/OPTICAL)

Підтримувані формати:
LPCM 2CH (до 48 кГц),
Dolby Digital, DTS

HDMI (IN 1)/HDMI (IN 2)
Підтримувані формати:
LPCM 2CH (до 96 кГц),
Dolby Digital, DTS

Відео

Виходи
VIDEO: 1 В пік-пік
75 Ом
COMPONENT:
Y: 1 В пік-пік 75 Ом
Pb, Pr: 0,7 В пік-пік 75 Ом

HDMI

З'єднувач Тип А (19 контактів)

Система BD/DVD/Super Audio CD/CD

Система формату сигналу NTSC/PAL

USB

Порт  (USB): тип А (для під'єднання пам'яті USB, пристроїв зчитування карток пам'яті, цифрових фотоапаратів і цифрових відеокамер)

LAN

Термінал LAN (100) Термінал 100BASE-TX

FM-тюнер

Система цифровий синтезатор із кварцовою стабілізацією та ЛФА

Діапазон настроювання

87,5 МГц—108,0 МГц (інтервал у 50 кГц)

Антенa

Дрогова антенa FM

Контакти антени

75 Ом, незбалансовані

Динаміки

Фронтальні (SS-TSB108)

Габаритні розміри (прибл.)

96 мм × 775 мм × 72 мм (ш/в/г) (елемент, що монтується на стіні)
275 мм × 1205 мм × 245 мм (ш/в/г) (весь динамік)

Вага (прибл.)

1,4 кг (елемент, що монтується на стіні)
2,9 кг (весь динамік)

Об'ємного звучання (SS-TSB106) для моделі BDV-E880

Габаритні розміри (прибл.)

96 мм × 245 мм × 96 мм (ш/в/г)

Вага (прибл.)

0,6 кг

Об'ємного звучання (SS-TSB109) для моделі BDV-E980

Габаритні розміри (прибл.)

96 мм × 775 мм × 72 мм (ш/в/г) (елемент, що монтується на стіні)
275 мм × 1205 мм × 245 мм (ш/в/г) (весь динамік)

Вага (прибл.)

1,3 кг (елемент, що монтується на стіні)
2,8 кг (весь динамік)

Центральний (SS-CTB103)

Габаритні розміри (прибл.)

315 мм × 59 мм × 53 мм (ш/в/г)

Вага (прибл.)

0,4 кг

Сабвуфер (SS-WSB104) для моделі BDV-E880

Габаритні розміри (прибл.)

380 мм × 330 мм × 191 мм (ш/в/г)

Вага (прибл.)

6,3 кг

Сабвуфер (SS-WSB105) для моделі BDV-E980

Габаритні розміри (прибл.)	415 мм × 340 мм × 215 мм (ш/в/г)
Вага (прибл.)	7,8 кг

Загальна інформація

Вимоги до джерела живлення
220 В—240 В змінного
струму, 50/60 Гц

Споживання електроенергії
увімкн.: 165 Вт
Режим очікування:
0,3 Вт (в режимі
економії
електроенергії)

Габаритні розміри (прибл.)
430 мм × 75 мм × 320 мм
(ш/в/г) включно з
частинами, що
виступають

Вага (прибл.) 4,1 кг

Конструкція та технічні характеристики
можуть бути змінені без попереднього
повідомлення.

- Споживана потужність у режимі очікування 0,3 Вт.
- Коефіцієнт корисної дії блока підсилювача складає понад 85% із використанням повнофункціонального цифрового підсилювача, S-Master.

Перелік мовних кодів

Написання назв мов відповідає стандарту ISO 639: 1988 (E/F).

Код Мова	Код Мова	Код Мова	Код Мова
1027	Afar	1183	Irish
1028	Abkhazian	1186	Scots Gaelic
1032	Afrikaans	1194	Galician
1039	Amharic	1196	Guarani
1044	Arabic	1203	Gujarati
1045	Assamese	1209	Hausa
1051	Aymara	1217	Hindi
1052	Azerbaijani	1226	Croatian
1053	Bashkir	1229	Hungarian
1057	Byelorussian	1233	Armenian
1059	Bulgarian	1235	Interlingua
1060	Bihari	1239	Interlingue
1061	Bislama	1245	Inupiak
1066	Bengali; Bangla	1248	Indonesian
1067	Tibetan	1253	Icelandic
1070	Breton	1254	Italian
1079	Catalan	1257	Hebrew
1093	Corsican	1261	Japanese
1097	Czech	1269	Yiddish
1103	Welsh	1283	Javanese
1105	Danish	1287	Georgian
1109	German	1297	Kazakh
1130	Bhutani	1298	Greenlandic
1142	Greek	1299	Cambodian
1144	English	1300	Kannada
1145	Esperanto	1301	Korean
1149	Spanish	1305	Kashmiri
1150	Estonian	1307	Kurdish
1151	Basque	1311	Kirghiz
1157	Persian	1313	Latin
1165	Finnish	1326	Lingala
1166	Fiji	1327	Laotian
1171	Faroese	1332	Lithuanian
1174	French	1334	Latvian; Lettish
1181	Frisian	1345	Malagasy
1347	Maori	1357	Malay
1349	Macedonian	1358	Maltese
1350	Malayalam	1363	Burmese
1352	Mongolian	1365	Nauru
1353	Moldavian	1369	Nepali
1356	Marathi	1376	Dutch
1357	Malay	1379	Norwegian
1358	Maltese	1393	Occitan
1363	Burmese	1403	(Afan)Oromo
1365	Nauru	1408	Oriya
1369	Nepali	1417	Punjabi
1376	Dutch	1428	Polish
1379	Norwegian	1435	Pashto; Pushto
1393	Occitan	1436	Portuguese
1403	(Afan)Oromo	1463	Quechua
1408	Oriya	1481	Rhaeto- Romance
1417	Punjabi	1482	Kirundi
1428	Polish	1483	Romanian
1435	Pashto; Pushto	1489	Russian
1436	Portuguese	1491	Kinyarwanda
1463	Quechua	1495	Sanskrit
1481	Rhaeto- Romance	1498	Sindhi
1482	Kirundi	1501	Sangho
1483	Romanian	1502	Serbo-Croatian
1489	Russian	1503	Singhalese
1491	Kinyarwanda	1505	Slovak
1495	Sanskrit	1506	Slovenian
1498	Sindhi		
1501	Sangho		
1502	Serbo-Croatian		
1503	Singhalese		
1505	Slovak		
1506	Slovenian		
1507	Samoaan		
1508	Shona		
1509	Somali		
1511	Albanian		
1512	Serbian		
1513	Siswati		
1514	Sesotho		
1515	Sundanese		
1516	Swedish		
1517	Swahili		
1521	Tamil		
1525	Telugu		
1527	Tajik		
1528	Thai		
1529	Tigrinya		
1531	Turkmen		
1532	Tagalog		
1534	Setswana		
1535	Tonga		
1538	Turkish		
1539	Tsonga		
1540	Tatar		
1543	Twi		
1557	Ukrainian		
1564	Urdu		
1572	Uzbek		
1581	Vietnamese		
1587	Volapük		
1613	Wolof		
1632	Xhosa		
1665	Yoruba		
1684	Chinese		
1697	Zulu		
1703	Не вказана		

Батьківський контроль/Список кодів регіонів

Код Регіон	Код Регіон	Код Регіон	Код Регіон
2047	Австралія	2248	Індія
2046	Австрія	2238	Індонезія
2044	Аргентина	2239	Ірландія
2057	Бельгія	2149	Іспанія
2070	Бразилія	2254	Італія
2184	Велика Британія	2092	Китай
2376	Голландія	2093	Колумбія
2219	Гонконг	2304	Корея
2200	Греція	2333	Люксембург
2115	Данія	2363	Малайзія
		2362	Мексика
2109	Німеччина	2390	Нова Зеландія
2379	Норвегія	2379	Норвегія
2427	Пакистан	2427	Пакистан
2428	Польща	2428	Польща
2436	Португалія	2436	Португалія
2489	Росія	2489	Росія
2501	Сінгапур	2501	Сінгапур
2528	Таїланд	2528	Таїланд
2543	Тайвань	2543	Тайвань
2424	Філіппіни	2424	Філіппіни
2165	Фінляндія	2165	Фінляндія
2174	Франція	2174	Франція
2086	Швейцарія	2086	Швейцарія
2499	Швеція	2499	Швеція
2090	Чилі	2090	Чилі
2276	Японія	2276	Японія

Покажчик

Числові значення

3D 37
3D Output Setting 66

A

A/V SYNC 45
Attenuate - AUDIO 68
Audio 68
Audio DRC 67
Audio Output 68
Audio Return Channel 70
Audio Settings 67
Auto Calibration 54, 68
Auto Display 70
Auto Standby 70

B

BD Audio MIX Setting 67
BD Hybrid Disc Playback Layer 69
BD Internet Connection 69
BD Parental Control 69
BD/DVD Menu 68
BD/DVD Viewing Settings 68
BD/DVD-ROM 1080/24p Output 67
BD-LIVE 36
BONUSVIEW 36
BRAVIA Sync 53

C

CD 81
Cinema Conversion Mode 66
Connection Server Settings 71
Control for HDMI 70

D

D.C.A.C. (Цифрове кінематографічне автокалібрування) 54
DLNA 41, 71
Dolby Digital 48
DTS 48
DVD 81
DVD Aspect Ratio 66
DVD Parental Control 69

E

Easy Setup 71

F

FM Mode 50

G

Gracenote Settings 70

H

HDMI
YCbCr/RGB (HDMI) 67
HDMI Deep Colour Output 67

I

Illumination/Display 70
Initialize Personal Information 71
Internet Settings 60, 71
Internet Video Parental Control 69
Internet Video Unrated 69

M

Media Remote Device Registration 71
Music Settings 70

N

Network Connection Diagnostics 71
Network Settings 71
Network Update 66

O

OSD 70
Output Video Format 67

P

Parental Control Area Code 69
Parental Control Settings 69
Party Auto Start 71
Password 69
Pause Mode 67

Q

Quick Start Mode 70

R

RDS 51
Registered Media Remote Devices 71

Renderer Access Control 71
Renderer Set-up 71
Reset to Factory Default Settings 71
Resetting 71

S

Screen Format 66
Screen Saver 70
Screen Settings 66
SLEEP 57
Slideshow 45
Sound Effect 68
Speaker Settings 55, 68
Connection 55
Distance 56
Level 56
Subtitle 69
Super Audio CD Playback Channels 70
Super Audio CD Playback Layer 70
Surround Setting 68
System Information 71

T

Test Tone 56
TV Screen Size Setting for 3D 66
TV Type 66

U

USB 38

W

WEP 63
WPA2-PSK (AES) 63, 64
WPA2-PSK (TKIP) 63, 64
WPA-PSK (AES) 63, 64
WPA-PSK (TKIP) 63, 64

V

Відтворення звуку мультимедійного мовлення 49

E

Екран на передній панелі 12

З

Задня панель 13
Замок для запобігання
доступу дітей 57

І

Інтернет-відео BRAVIA 40
Інтернет-контент 40
Інформація про
відтворення 37

К

Караоке 38
Караоке Pop 40
Вибір тональності 39
Керування по HDMI 53
Код регіону 81

О

Оновлення 66

П

Передня панель 10
Перелік мовних кодів 86
Пульт дистанційного
керування 14

С

Сумісні диски 81

Ш

Швидке налаштування 30

