

Blu-ray Disc™ / DVD система домашнього кінотеатра

Система домашнього кінотеатру Blu-ray Disc™ / DVD

Инструкция по
эксплуатации RU

Інструкція з експлуатації UA

ПРЕДУПРЕЖДЕНИЕ

Не устанавливайте устройство в тесных местах, таких как книжные полки или встроенные шкафы. Для предотвращения возгорания не накрывайте вентиляционное отверстие устройства газетами, скатертями, шторами и т. п. Не подвергайте устройство воздействию источников открытого огня (например, зажженных свечей). Для предотвращения возгорания или поражения электрическим током не допускайте попадания и разбрызгивания жидкости на корпус устройства и не ставьте на корпус устройства предметы, содержащие жидкость, например, цветочные вазы и т. п.

Не подвергайте батарее или устройства с установленной батареей чрезмерному нагреванию, например, не оставляйте под солнечными лучами или рядом с огнем. Для предотвращения травмы следует надежно закрепить этот аппарат на полу/стене в соответствии с инструкциями по установке. Для использования только в помещениях.

Источники питания

- Пока блок включен в розетку электросети, он остается подключенным к сети электропитания, даже если питание на самом блоке выключено.
- Так как основной штекер используется для отсоединения блока от электросети, подключайте блок к расположенной в легкодоступном месте розетке электросети. В случае нарушения нормальной работы блока незамедлительно отсоедините основной штекер питания от розетки электросети.

ВНИМАНИЕ

Использование оптических приборов с данным устройством вредно для зрения.

Поскольку лазерный луч, используемый в данной Blu-ray Disc/DVD система домашнего кинотеатра, представляет опасность для глаз, не пытайтесь разобрать корпус. Обратайтесь за обслуживанием только к квалифицированному персоналу.

CAUTION	CLASS 3R VISIBLE AND INVISIBLE LASER RADIATION WHEN OPEN. AVOID DIRECT EYE EXPOSURE.
VORSICHT	KLASSE 3R SICHTBARE UND UNSICHTBARE LASERSTRAHLUNG WENN GEÖFFNET. UNMITTELBAREN AUGENKONTAKT VERMEIDEN.
ADVARSEL	SYNLIG OG USYNLIG LASERSTRÅLING AF KLASSE 3R VED ÅBNING. UNDGÅ AT SE DIREKTE PÅ STRÅLEN.
ADVARSEL	SYNLIG OG USYNLIG LASERSTRÅLING I KLASSE 3R NÅR DENSEL ÅPNES. UNNGÅ DIREKTE EKSPONERING AV ØYENE.
VARNING	KLASS 3R SYNLIG OCH OSYNLIG LASERSTRÅLNING NÄR DENNA DEL ÄR ÖPPNAD. UNDVIK ATT DIREKT EXPONERA ÖGONEN FÖR STRÅLNINGEN.
VARO!	AVATTUNA LUOKAN 3R NÄKYVÄÄ JA NÄKYMÄTÖNTÄ LASERSÄTELYÄ. VÄLTÄ KATSEEN SUOPIA AILISTAMISTA.
警告	打开时有3R类可见和不可见激光辐射，避免眼睛受到直射的照射。
注意	打開時有第3R類可視及不可視雷射輻射，避免眼睛直接暴露。

Датчик данного устройства классифицируется как лазерное оборудование класса 3R. При открытом защитном кожухе лазера испускается видимое и невидимое лазерное излучение, поэтому избегайте его прямого попадания в глаза.

Эта маркировка расположена в нижней части корпуса с внешней стороны основного блока.

CLASS 1 LASER PRODUCT
LASER KLASSE 1
LUOKAN 1 LASERLAITE
KLASS 1 LASERAPPARAT

Данное устройство классифицируется как лазерное оборудование класса 1. Эта маркировка расположена в нижней части корпуса с внешней стороны основного блока.

Для основного блока и усилителя объемного звучания

Табличка с заводской характеристикой находится на нижней части корпуса с внешней стороны.

Рекомендуемые кабели

Для подключения к главным компьютерам и/или периферийным устройствам необходимо использовать разъемы и кабели с надлежащим экранированием и заземлением.



Утилизация использованных элементов питания и отслужившего электрического и электронного оборудования (Директива применяется в странах Евросоюза и других европейских странах, где действуют системы раздельного сбора отходов)

Производитель: Сони Корпорейшн
Адрес: 1-7-1, Конан, Минато-ку,
Токио, 108-0075, Япония
Страна-производитель: Малайзия



Класс защиты от поражения электрическим током II

Дата производства указана внизу на внешней стороне основного блока.
Например: XX-XXXX
Первые две цифры означают месяц, а последние четыре цифры означают год.



Blu-ray Disc/DVD система домашнего кинотеатра предназначена для воспроизведения аудио, видео с дисков или устройств USB, воспроизведения музыки в потоковом режиме со смартфонов с поддержкой NFC или устройств BLUETOOTH, приема сигналов радиовещания (FM тюнер). Поддержка функций потоковой передачи по сети и дублирования экрана.

Импортер на территории стран Таможенного союза
ЗАО «Сони Электроникс», Россия,
123103, Москва, Карамышевский проезд, 6

Устройство предназначено только для использования в помещениях.

Для покупателей в Казахстане

Организация, уполномоченная принимать претензии от потребителей на территории Казахстана
ЗАО «Сони Электроникс»
Представительство в Казахстане,
050059, Алматы, улица Иванилова,
д. 58

Для покупателей в России

ИНФОРМАЦИЯ О ДЕКЛАРИРОВАНИИ ПРОДУКЦИИ

Blu-ray Disc/DVD Система Домашнего Кинотеатра
Модели BDV-N9200W/BDV-N9200WL/
BDV-N7200W/BDV-N7200WL/
BDV-N5200W с торговой маркой SONY содержит встроенный модуль

передачи данных J20H081, декларация зарегистрирована Федеральным Агентством Связи (Регистрационный номер в Госреестре: Д-РД-2703 от 05.02.2014)

Декларация соответствия:	Д-РД-2703
Дата принятия декларации:	28.01.2014
Декларация действительна до:	28.01.2020
Модуль беспроводной передачи данных, модель J20H081, встраиваемый в системы домашнего кинотеатра, модели BDV-N9200W/BDV-N9200WL/BDV-N7200W/BDV-N7200WL/BDV-N5200W соответствует требованиям нормативных документов:	“Правила применения оборудования радиодоступа. Часть 1. Правила применения оборудования радиодоступа для беспроводной передачи данных в диапазоне от 30 МГц до 66 ГГц” утвержденные Приказом Министерства связи и массовых коммуникаций РФ №124 от 14.09.2010 (зарегистрирован Минюстом России 12.10.2010. Регистрационный № 18695)

Для покупателей в Украине



Уполномоченный представитель в Украине по вопросам соответствия требованиям технических регламентов:
ООО “Сони Украина”, ул. Спасская 30, г.Киев, 04070, Украина.

Оборудование отвечает требованиям:

- Технического регламента по электромагнитной совместимости оборудования (постановление КМУ от 29.07.2009 № 785);
- Технического регламента безопасности низковольтного электрического оборудования (постановление КМУ от 29.10.2009 № 1149).
- Технического регламента ограничения использования некоторых опасных веществ в электрическом и электронном оборудовании (постановление КМУ от 03.12.2008 №1057).

Производитель Сони Корпорейшн этим декларирует, что оборудование Blu-ray Disc/DVD система домашнего кинотеатра BDV-N9200W/BDV-N9200WL отвечает требованиям и другим применимым положениям Технического регламента радиооборудования и телекоммуникационного конечного (терминального) оборудования. Получить декларацию соответствия можно по адресу ООО “Сони Украина”, ул. Спасская 30, г.Киев, 04070, Украина, e-mail info@sony.ua.

О просмотре 3D-видеоизображений

Некоторые люди могут испытывать неудобство (например, чрезмерное напряжение зрения, усталость или приступы тошноты) во время просмотра 3D-видеоизображений. Sony рекомендует всем зрителям регулярно делать перерывы во время просмотра 3D-видеоизображений. Продолжительность и частота необходимых перерывов зависят от особенностей каждого человека. Вы должны сами решить, что вам лучше подходит. Если вы испытываете какой-либо дискомфорт, вы должны

прекратить просмотр 3D-видеоизображений до тех пор, пока эти симптомы не исчезнут; проконсультируйтесь с врачом, если посчитаете нужным. Необходимо также просмотреть (i) руководство по эксплуатации и/или меры предосторожности при работе с каким-либо другим устройством, используемым с данным изделием, или же контент диска Blu-ray Disc, воспроизводимого на данном устройстве, и (ii) наш веб-сайт (<http://esupport.sony.com/>) для ознакомления с последней информацией. Зрение детей младшего возраста (особенно тех, кто младше шести лет) находится еще в процессе развития. Прежде чем разрешить детям младшего возраста просматривать 3D-видеоизображения, проконсультируйтесь с врачом (например, педиатром или офтальмологом). Взрослые должны следить за тем, чтобы дети младшего возраста придерживались перечисленных выше рекомендаций.

Защита от копирования

- Примите к сведению: как на дисках Blu-ray Disc, так и на носителях DVD используются передовые системы защиты материалов. Эти системы называются AACС (Advanced Access Content System – улучшенная система доступа к содержимому) и CSS (Content Scramble System – система защиты цифрового медиаконтента). Они могут определенным образом ограничивать воспроизведение, аналоговый вывод и другие подобные функции. Эксплуатация данного устройства и заданные ограничения могут изменяться в зависимости от даты приобретения, так как руководящий орган AACС

может принять новые или изменить существующие ограничения после приобретения изделия.

- Уведомление о Cinavia Данное устройство использует технологию Cinavia с целью ограничить использование несанкционированных копий фильмов, клипов и их звуковых дорожек, выпущенных на коммерческой основе. При выявлении несанкционированного использования неразрешенной копии на экране появится сообщение и процесс воспроизведения или копирования будет прерван.

Дополнительная информация о технологии Cinavia представлена в центре информации Cinavia для потребителей онлайн на веб-сайте <http://www.cinavia.com>. Чтобы получить дополнительную информацию о Cinavia по почте, отправьте открытку, указав на ней свой почтовый адрес, по адресу: Cinavia Consumer Information Center, P.O. Box 86851, San Diego, CA, 92138, USA.

Защита авторских прав и торговые марки

- Эта система включает в себя адаптивный матричный декодер окружающего звука Dolby* Digital и Dolby Pro Logic и DTS** Digital Surround System.
 - * Произведено по лицензии Dolby Laboratories. Название Dolby, Pro Logic и символ с двойной буквой D являются торговыми марками Dolby Laboratories.

- ** Для получения сведений о патентах DTS см. <http://patents.dts.com>. Изготовлено по лицензии и защищено патентами DTS Licensing Limited. DTS, DTS-HD, символ и DTS вместе с символом являются зарегистрированными торговыми марками компании DTS, Inc. © DTS, Inc. Все права защищены.
- Эта система использует технологию мультимедийного интерфейса высокой четкости High-Definition Multimedia Interface (HDMI™). Термины HDMI и HDMI High-Definition Multimedia Interface и логотип HDMI являются торговыми марками или зарегистрированными торговыми марками HDMI Licensing LLC в США и других странах.
- Java является торговой маркой Oracle и/или его филиалов.
- DVD Logo является торговой маркой DVD Format/Logo Licensing Corporation.
- "Blu-ray Disc", "Blu-ray", "Blu-ray 3D", "BD-LIVE", "BONUSVIEW" и логотип являются торговыми марками Blu-ray Disc Association.
- Логотип "Blu-ray Disc", "DVD+RW", "DVD-RW", "DVD+R", "DVD-R", "DVD VIDEO" и "CD" являются торговыми марками.
- "Super Audio CD" является торговой маркой.
- App Store является знаком обслуживания Apple Inc.
- "BRAVIA" является торговой маркой Sony Corporation.
- "AVCHD 3D/Progressive" и логотип "AVCHD 3D/Progressive" являются торговыми марками Panasonic Corporation и Sony Corporation.
- "XMB" и "cross media bar" являются торговыми марками Sony Corporation и Sony Computer Entertainment Inc.
- "PlayStation" является зарегистрированной торговой маркой Sony Computer Entertainment Inc.
- Логотип "Sony Entertainment Network" и "Sony Entertainment Network" являются торговыми марками Sony Corporation.
- Технология распознавания музыки и видео и взаимосвязанные данные предоставлены Gracenote®. Gracenote является промышленным стандартом в технологии распознавания музыки и предоставлении взаимосвязанного контента. Для получения дополнительной информации посетите веб-сайт www.gracenote.com. CD, DVD, Blu-ray Disc, а также взаимосвязанные музыкальные и видеоданные от Gracenote, Inc., авторское право © 2000 по настоящее время Gracenote. Программное обеспечение Gracenote, авторское право © 2000 по настоящее время Gracenote. К данному устройству и сервису относятся один или несколько патентов Gracenote. Для получения информации об имеющемся перечне соответствующих патентов Gracenote обращайтесь к веб-сайту Gracenote. Gracenote, CDDb, MusicID, логотип Gracenote, а также логотип "Powered by Gracenote" являются зарегистрированными торговыми марками или торговыми марками Gracenote, Inc. в США и/или других странах.



- Wi-Fi®, Wi-Fi Protected Access® и Wi-Fi Alliance® являются зарегистрированными торговыми марками Wi-Fi Alliance.
- Wi-Fi CERTIFIED™, WPA™, WPA2™, Wi-Fi Protected Setup™, Miracast™ и Wi-Fi CERTIFIED Miracast™ являются торговыми марками Wi-Fi Alliance.
- N Mark является торговой маркой или зарегистрированным торговой маркой NFC Forum, Inc. в США и других странах.
- Android™ является торговой маркой Google Inc.
- Google Play™ является торговой маркой Google Inc.
- "Xperia" является торговой маркой Sony Mobile Communications AB.
- Словесная марка и логотип Bluetooth® являются зарегистрированными торговыми марками, принадлежащими Bluetooth SIG, Inc., любое их использование Sony Corporation лицензировано. Все остальные торговые марки и торговые наименования являются собственностью соответствующих владельцев.
- Технология кодирования аудиосигнала и патенты MPEG Layer-3 используются по лицензии Fraunhofer IIS и Thomson.
- Данное устройство включает в себя патентованную технологию согласно лицензии Verance Corporation и охраняется патентом США 7369677 и другими патентами США и других стран, выданными и находящимися на рассмотрении, а также авторским правом и правом на коммерческую тайну для определенных аспектов такой технологии. Cinavia является торговой маркой Verance Corporation. Авторское право 2004-2010 Verance Corporation. Все права защищены Verance. Обратное проектирование или разборка запрещены.
- Windows Media является зарегистрированной торговой маркой или торговой маркой Microsoft Corporation в США и/или других странах. Данное изделие защищено определенными правами на интеллектуальную собственность Microsoft Corporation. Использование или распространение такой технологии, кроме как в данном изделии, запрещено без наличия лицензии корпорации Microsoft или уполномоченного подразделения Microsoft. Владельцы используют технологию доступа к материалам Microsoft PlayReady™ для охраны своей интеллектуальной собственности, включая материалы, защищенные законом об авторских правах. В устройстве используется технология PlayReady для доступа к материалам, защищенным с помощью PlayReady и/или WMDRM. Если устройство не в полной мере ограничивает использование материалов, владельцы могут потребовать от Microsoft отменить возможность устройства воспроизводить защищенные с помощью PlayReady материалы. Такая отмена не повлияет на незащищенные материалы или материалы, защищенные другими технологиями доступа. Владельцы материалов могут потребовать обновления PlayReady для доступа к их материалам. Если не выполнить обновление, требующие его материалы будут недоступны.
- DLNA™, логотипы DLNA и DLNA CERTIFIED™ являются торговыми марками, марками обслуживания или сертификационными марками Digital Living Network Alliance.

- Пакет для разработки программного обеспечения Opera® Devices от компании Opera Software ASA. Авторское право 1995-2013 Opera Software ASA. Все права защищены.



- Все прочие торговые марки являются торговыми марками соответствующих владельцев.
- Наименования других систем и устройств в большинстве случаев являются торговыми марками или зарегистрированными торговыми марками соответствующих производителей. Знаки ™ и ® не указываются в данном документе.

Информация о лицензии для конечного пользователя

Лицензионное соглашение Gracenote®

Данное приложение или устройство содержит программное обеспечение разработки корпорации Gracenote, Inc., расположенной в Эмеривилле (Emeryville), штат Калифорния, США (далее "Gracenote"). Программное обеспечение Gracenote (далее "Программное обеспечение Gracenote") позволяет приложению выполнять идентификацию дисков и файлов и получать сведения о музыкальных произведениях (далее "Данные Gracenote"), в том числе название, имя исполнителя, номер записи и заголовок, с серверов в Интернете или встроенных баз данных (далее "Серверы Gracenote"), а также выполнять другие функции. Данными Gracenote разрешается пользоваться только с помощью предназначенных для этого функций

конечного пользователя данного приложения или устройства. Вы соглашаетесь пользоваться Данными Gracenote, Программным обеспечением Gracenote и Серверами Gracenote только в личных некоммерческих целях. Вы соглашаетесь не переуступать, не копировать и не передавать Программное обеспечение Gracenote и любые Данные Gracenote третьим лицам. Вы **СОГЛАШАЕТЕСЬ ПОЛЬЗОВАТЬСЯ ДАННЫМИ GRACENOTE, ПРОГРАММНЫМ ОБЕСПЕЧЕНИЕМ GRACENOTE И СЕРВЕРАМИ GRACENOTE ТОЛЬКО НА ОГОВОРЕННЫХ В ДАННОМ СОГЛАШЕНИИ УСЛОВИЯХ.** Вы соглашаетесь с тем, что в случае нарушения этих ограничений действие вашей неисключительной лицензии на использование Данных Gracenote, Программного обеспечения Gracenote и Серверов Gracenote прекратится. В случае прекращения действия лицензии вы соглашаетесь прекратить всякое использование Данных Gracenote, Программного обеспечения Gracenote и Серверов Gracenote. Gracenote сохраняет все права, в том числе права собственности, на Данные Gracenote, Программное обеспечение Gracenote и Серверы Gracenote. Ни при каких обстоятельствах Gracenote не несет ответственности за оплату любой предоставляемой вами информации. Вы соглашаетесь с тем, что Gracenote, Inc. от своего имени может потребовать от вас соблюдения этих прав в соответствии с данным Соглашением. Сервис Gracenote использует уникальный идентификатор отслеживания запросов для ведения статистики. Произвольное присвоение числового идентификатора позволяет сервису

Gracenote вести подсчет запросов без получения личной информации о пользователе. Дополнительную информацию см. на веб-странице "Политика конфиденциальности сервиса Gracenote".

Программное обеспечение Gracenote и каждый компонент Данных Gracenote предоставляются в пользование "КАК ЕСТЬ". Gracenote не делает никаких заявлений и не дает никаких гарантий, прямых или подразумеваемых, относительно точности каких-либо Данных Gracenote на Серверах Gracenote. Gracenote сохраняет за собой право изменять категорию Данных или удалять их со своих серверов по любой обоснованной для себя причине. Gracenote не дает гарантии безошибочной или бесперебойной работы Программного обеспечения Gracenote или Серверов Gracenote. Gracenote не обязуется предоставлять пользователю какие-либо новые усовершенствованные или дополнительные типы или категории Данных, которые Gracenote по своему усмотрению может предоставлять в будущем, и оставляет за собой право прекратить сервисы в любое время.

GRACENOTE ОТКАЗЫВАЕТСЯ ОТ ПРЕДОСТАВЛЕНИЯ КАКИХ-ЛИБО ГАРАНТИЙ, ПРЯМЫХ ИЛИ ПОДРАЗУМЕВАЕМЫХ, ВКЛЮЧАЯ, БЕЗ ОГРАНИЧЕНИЯ ПЕРЕЧИСЛЕННЫМ, ПОДРАЗУМЕВАЕМЫЕ ГАРАНТИИ ТОВАРНОЙ ПРИГОДНОСТИ, ПРИГОДНОСТИ ДЛЯ ДОСТИЖЕНИЯ ОПРЕДЕЛЕННОЙ ЦЕЛИ ИЛИ ОТСУТСТВИЯ НАРУШЕНИЯ КАКИХ-ЛИБО-ПРАВ. GRACENOTE НЕ ГАРАНТИРУЕТ ПОЛУЧЕНИЕ РЕЗУЛЬТАТОВ С ПОМОЩЬЮ ПРОГРАММНОГО ОБЕСПЕЧЕНИЯ GRACENOTE ИЛИ СЕРВЕРОВ GRACENOTE. НИ ПРИ КАКИХ ОБСТОЯТЕЛЬСТВАХ GRACENOTE НЕ

НЕСЕТ ОТВЕТСТВЕННОСТИ ЗА ЛЮБЫЕ ФАКТИЧЕСКИЕ ИЛИ КОСВЕННЫЕ УБЫТКИ, УПУЩЕННУЮ ВЫГОДУ ИЛИ УПУЩЕННЫЕ ДОХОДЫ.

© Gracenote, Inc. 2013

ЛИЦЕНЗИОННОЕ СОГЛАШЕНИЕ С КОНЕЧНЫМ ПОЛЬЗОВАТЕЛЕМ КОМПАНИИ REAL (только модели для Сингапура, Китая, Таиланда и Тайваня)

1. Конечным пользователям запрещается осуществлять модифицирование, транслирование, обратный инжиниринг, декompилирование, обратное ассемблирование или использовать другие средства вскрытия программного обеспечения, разработанного компанией Real, либо иным образом дублировать функциональные возможности программного обеспечения, кроме случаев, когда такое ограничение в прямой форме запрещено действующим законодательством.
2. Компания Real отказывается от любых гарантий и условий, явных и подразумеваемых, включая подразумеваемые гарантии или условия товарной пригодности и пригодности для определенной цели, тем самым исключая всякую ответственность за косвенные, фактические, случайные и последующие убытки, включая, но не ограничиваясь упущенной прибылью или системами замены.

О данной инструкции по эксплуатации

- В данной инструкции по эксплуатации описываются регуляторы на пульте дистанционного управления. Также можно использовать регуляторы на основном блоке, если их названия соответствуют названиям кнопок на пульте дистанционного управления.
- В данном руководстве термин "диск" применяется как общая ссылка на BD-, DVD-, Super Audio CD- или CD-диски, если в тексте или на иллюстрациях не оговорено иное.
- В данном руководстве инструкции приведены для моделей BDV-N9200W, BDV-N9200WL, BDV-N7200W, BDV-N7200WL и BDV-N5200W. В иллюстративных целях использована модель BDV-N9200WL. Любое различие в работе четко указано в тексте, например: "Только модель BDV-N9200WL".
- Некоторые иллюстрации представлены как концептуальные изображения и могут отличаться от реальных изделий.
- Пункты, отображенные на экране телевизора, могут различаться в зависимости от региона.
- Установка по умолчанию подчеркнута.

Оглавление

О данной инструкции по эксплуатации	10
Распаковка	13
Указатель компонентов и регуляторов	16
Подготовка к эксплуатации	
Шаг 1: Установка громкоговорителей	22
Шаг 2: Подключение системы	23
Подключение громкоговорителей	23
Подключение телевизора	25
Подключение другого оборудования	26
Подключение воздушной антенны	28
Шаг 3: Подготовка для подключения к сети	28
Шаг 4: Настройка беспроводной системы	30
Шаг 5: Выполнение упрощенной настройки	31
Шаг 6: Выбор источника воспроизведения	32
Шаг 7: Прослушивание объемного звука	33

Воспроизведение

Воспроизведение диска	36
Воспроизведение с устройства USB	38
Прослушивание музыки с устройства BLUETOOTH ...	38
Дублирование экрана	41
Подключение к удаленному устройству с помощью функции One-touch (NFC)	41
Приложение "SongPal"	44
Воспроизведение через сеть	44
Доступные параметры	47

Регулировка звука

Выбор аудиоформата, многоязычных дорожек или канала	50
Прослушивание звука мультимплексного вещания	50

Тюнер

Прослушивание радиопередач	51
Прием системы радиоданных (RDS)	53

Другие операции

Использование контроля по функции HDMI для "BRAVIA" Sync	53
Автоматическая калибровка соответствующих параметров громкоговорителей	54
Настройка громкоговорителей	56
Использование таймера отключения	58
Отключение кнопок основного блока	58
Изменение яркости	58
Наслаждайтесь визуализацией на экране телевизора	59
Использование подсветки громкоговорителей	59
Энергосбережение в режиме ожидания	60
Просмотр веб-страниц	60
Дополнительные настройки беспроводной системы ...	62

Установки и регулировки

Использование дисплея настройки	65
[Обновление программного обеспечения]	66
[Настройки экрана]	66
[Аудионастройки]	69
[Установки просмотра диска BD/DVD]	70
[Установки родительского контроля]	71
[Музыкальные настройки]	71
[Системные настройки]	71
[Настройки внешнего входн. сигн.]	73
[Сетевые настройки]	74
[Упрощенные сетевые настройки]	75
[Переустановка]	75

Дополнительная информация

Меры предосторожности	75
Примечания о дисках	78
Поиск и устранение неисправностей	79
Диски, доступные для воспроизведения	87
Типы файлов для воспроизведения	88
Поддерживаемые аудиоформаты	90
Технические характеристики	91
Список кодов языков	94
Алфавитный указатель	96

Распаковка

- Инструкция по эксплуатации (только модели для Океании, Африки, Индии, Ближнего Востока, Сингапура, Китая, Таиланда, Тайвани и России)
- Руководство по быстрой установке
- Руководство по установке громкоговорителя
- Справочное руководство (только модели для стран Европы)
- Пульт дистанционного управления (1)
- Батарейки типа R03 (размер AAA)* (2)
 - * Рекомендуемый срок годности указан на отрицательной стороне батарейки.
- Проволочная FM-антенна (1)



или



- Калибровочный микрофон (1) (только BDV-N9200W/BDV-N9200WL/BDV-N7200W/BDV-N7200WL)

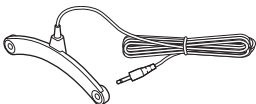

- Высокоскоростная кабель HDMI (1) (только модели для Африки, Индии, Ближнего Востока, Сингапура, Китая, Таиланда и Тайвани)

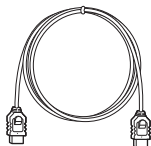

- Усилитель объемного звучания (1)

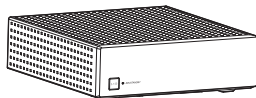

Только BDV-N9200W/ BDV-N9200WL

- Фронтальные громкоговорители (2), Громкоговорители объемного звучания (2) (только BDV-N9200W)



(только BDV-N9200WL)

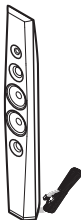

- Центральный громкоговоритель (1)

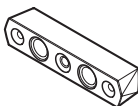

- Сабвуфер (1)
(только BDV-N9200W)

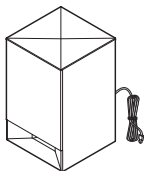

(только BDV-N9200WL)

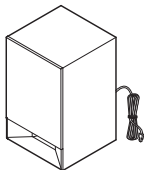

- Кабель громкоговорителя
 - (5, красный/белый/серый/синий/зеленый) (только BDV-N9200W)
 - (1, зеленый) (только BDV-N9200WL)



- Основания (4)



- Нижние части фронтальных громкоговорителей и громкоговорителей объемного звучания (4)



- Винты (большие) (4)



- Винты (малые) (12)



Только BDV-N7200W/ BDV-N7200WL

- Фронтальные громкоговорители (2), Громкоговорители объемного звучания (2)

(только BDV-N7200W)



(только BDV-N7200WL)



- Центральный громкоговоритель (1)

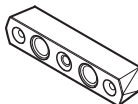

- Сабвуфер (1)

(только BDV-N7200W)

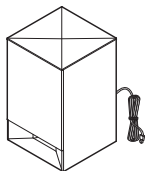

(только BDV-N7200WL)

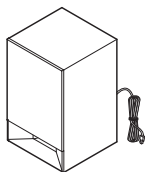

- Кабель громкоговорителя
 - (5, красный/белый/серый/синий/зеленый) (только BDV-N7200W)
 - (1, зеленый) (только BDV-N7200WL)



- Подставки (для фронтальных громкоговорителей и громкоговорителей объемного звучания) (4)



- Винты (8)



Только BDV-N5200W

- Фронтальные громкоговорители (2)



- Громкоговорители объемного звучания (2)



- Центральный громкоговоритель (1)

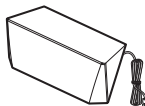

- Сабвуфер (1)

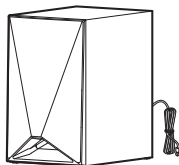

Указатель компонентов и регуляторов

Дополнительную информацию см. на страницах, указанных в скобках.

Основной блок

Верхняя и фронтальная панель

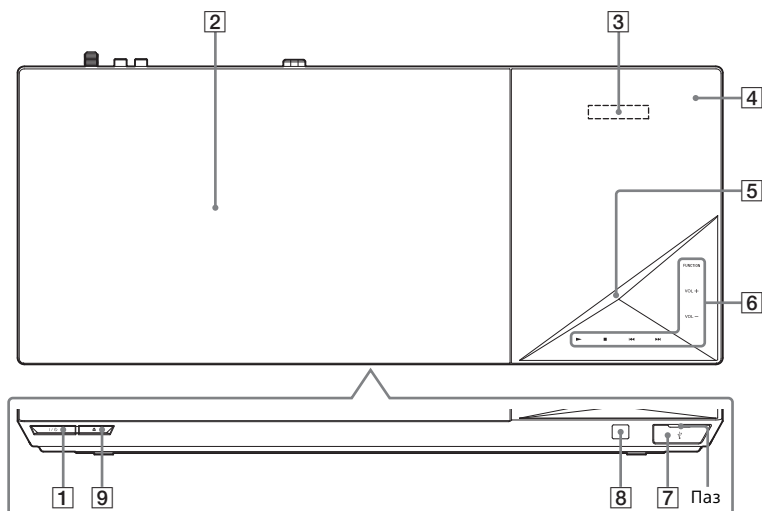

1 I/⏻ (вкл/режим ожидания)

Включение или установка режима ожидания основного блока.

2 Крышка отсека для дисков (стр. 36)

3 Дисплей верхней панели

4 N (Знак N) (стр. 41)

Поместите устройство, которое совместимо с NFC, возле этой отметки, чтобы задействовать функцию NFC.

5 Светодиодный индикатор

Белый: Загорается при включении основного блока.
Синий (для состояния BLUETOOTH):

- Система готова к сопряжению: Быстро мигает
- Во время сопряжения: Быстро мигает
- Обнаружено устройство NFC: Мигает
- Соединение установлено: Светится

6 Сенсорные кнопки/индикаторы

▶* (воспроизведение)

■* (остановка)

◀◀/▶▶ (предыдущий/
следующий)

VOL +/-

FUNCTION (стр. 32)

Выбор источника
воспроизведения.

* Коснитесь и удерживайте нажатой кнопку ▶ на основном блоке более 2 секунд, чтобы начать встроенную звуковую демонстрацию в системе. Если устройство USB подключено, хранящийся на нем аудиоконтент будет воспроизведен в качестве демонстрации звука. Коснитесь ■, чтобы остановить демонстрацию.

Примечание

В ходе демонстрации уровень громкости может быть выше установленного вами.

7 Порт USB (стр. 38)

Для открытия крышки вставьте ноготь в паз.

8 [R] (датчик пульта дистанционного управления)

9 ▲ (открытие/закрывание)

О сенсорных кнопках/индикаторах

Индикаторы сенсорных кнопок мигают при каждом отключении главного устройства. Подождите, пока индикаторы не перестанут мигать. Кнопки функционируют, только когда светятся индикаторы.

Примечание

- Эти кнопки срабатывают при легком касании. Не нужно прикладывать силу, нажимая на них.
- Если кнопка не срабатывает, отпустите ее и подождите несколько секунд. Затем коснитесь кнопки снова так, чтобы палец прикрыл индикатор кнопки.

Индикаторы на дисплее верхней панели



* Защита широкополосного цифрового контента

** При нажатии кнопки DISPLAY отображается информация о потоке/состояние декодирования, если функция установлена на "TV". Информация о потоке/состояние декодирования могут не отображаться в зависимости от декодируемого потока или пункта.

Задняя панель

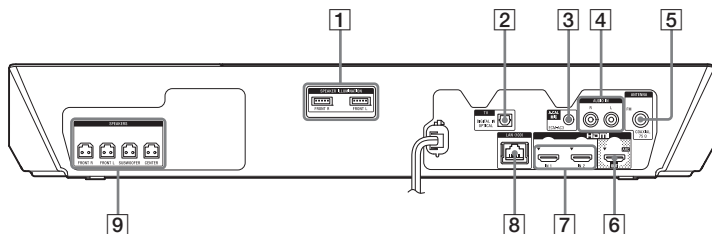

- 1 Разъемы SPEAKER ILLUMINATION (только BDV-N9200WL/BDV-N7200WL) (стр. 24)
- 2 Гнездо TV (DIGITAL IN OPTICAL) (страницы 25, 26)
- 3 Гнездо A.CAL MIC (только BDV-N9200W/BDV-N9200WL/BDV-N7200W/BDV-N7200WL) (страницы 31, 55)
- 4 Гнезда AUDIO IN (L/R) (страницы 25, 26)
- 5 Гнездо ANTENNA (FM COAXIAL 75 Ω) (стр. 28)
- 6 Гнездо HDMI (OUT) (стр. 25)
- 7 Гнезда HDMI (IN 1/IN 2) (стр. 26)
- 8 Разъем LAN (100) (стр. 28)
- 9 Гнезда SPEAKERS (стр. 23)

Усилитель объемного звучания

Фронтальная панель

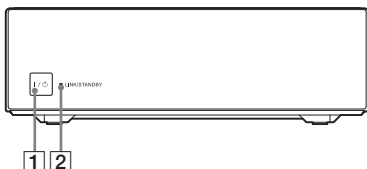

- 1 I/O (вкл/режим ожидания)
- 2 Индикатор LINK/STANDBY (стр. 30)
Можно проверить состояние беспроводной передачи между основным блоком и усилителем объемного звучания.
- 3 Гнезда SPEAKERS

Задняя панель

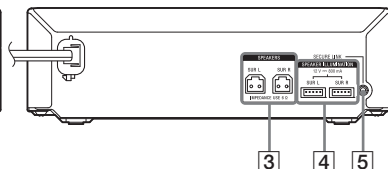

- 4 Разъемы SPEAKER ILLUMINATION (только BDV-N9200WL/BDV-N7200WL) (стр. 24)
- 5 Кнопки SECURE LINK (стр. 63)
Запуск функции безопасного соединения.

Пульт дистанционного управления

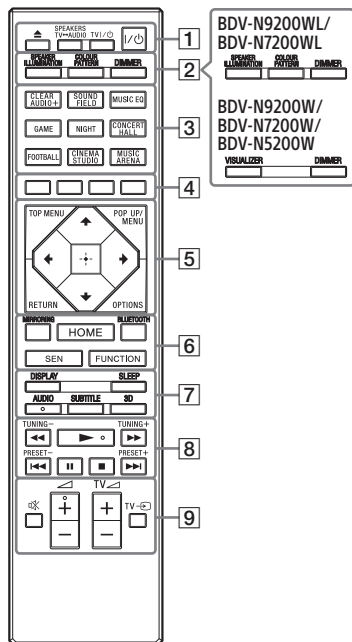

- Кнопки AUDIO, ►, и ◀ + имеют тактильную точку. Используйте тактильную точку в качестве ориентира при выполнении операций пультом дистанционного управления.
- **TV** : Для операций с телевизором (Для получения дополнительной информации см. раздел "Подготовка пульта дистанционного управления к работе с телевизором" (стр. 21).)

1 ▲ (открытие/закрывание)

Открытие или закрытие крышки отсека для дисков.

SPEAKERS TV ↔ AUDIO

Выбор вывода звука с телевизора через громкоговорители системы или громкоговорители телевизора. Эта функция работает только при установке параметра [Контроль по HDMI] на [Вкл] (стр. 72).

TV I/O (вкл/режим ожидания) (стр. 21) **TV**

Включение или установка режима ожидания телевизора.

I/O (вкл/режим ожидания) (стр. 31)

Включение или установка режима ожидания системы.

2 **SPEAKER ILLUMINATION** (стр. 59)

Выбор схемы подсветки громкоговорителей.

COLOUR PATTERN (стр. 59)

VISUALIZER (стр. 59)

Выбор схемы визуализации.

DIMMER (стр. 58)

Настройка яркости верхнего дисплея, индикаторов сенсорных кнопок, светодиодного индикатора и подсветки* громкоговорителей.

* Только BDV-N9200WL/BDV-N7200WL

3 **Кнопки звукового поля**

См. "Шар 7: Прослушивание объемного звука" (стр. 33).

CLEARAUDIO+, SOUND FIELD, MUSIC EQ, GAME, NIGHT, CONCERT HALL, FOOTBALL, CINEMA STUDIO, MUSIC ARENA

4 **Цветные кнопки**

Кнопки прямого доступа для выбора пунктов в некоторых меню BD (можно также использовать для интерактивных операций Java на дисках BD).

5 TOP MENU

Открытие или закрытие верхнего меню дисков BD или DVD.

POP UP/MENU

Открытие или закрытие всплывающего меню BD-ROM или меню DVD.

OPTIONS (страницы 34, 47, 62)

Отображение меню параметров на экране телевизора или на дисплее верхней панели. (Расположение отличается в зависимости от выбранной функции.)

RETURN

Возврат к предыдущему дисплею.



Перемещение выделения для отображенного пункта.

Совет

▲/▼ — горячие клавиши для поиска дорожек во время воспроизведения музыки с CD.

⊕ (ввод)

Ввод выбранного элемента.

6 MIRRORING (страницы 41, 43)

Выбор функции "SCR M".

BLUETOOTH (страницы 39, 40)

Выбор функции "BT".

HOME (страницы 32, 56, 65)

Вход в главное меню системы или выход из него.

SEN

Доступ к интернет-службе "Sony Entertainment Network™".

FUNCTION (стр. 32)

Выбор источника воспроизведения. Настроив [Настройка пропуска входа] (стр. 73), можно пропустить неиспользуемые входы при выборе функции.

7 DISPLAY (страницы 37, 45, 52, 61)

Отображение информации о воспроизведении и просмотре веб-страниц на экране телевизора.

Отображение предустановленной радиостанции, частоты и т. д. на дисплее верхней панели.

SLEEP (стр. 58)

Установка таймера отключения.

AUDIO (стр. 50)

Выбор аудиоформата/звуковой дорожки.

SUBTITLE

Выбор языка субтитров в случае записанных многоязычных субтитров на диске BD-ROM/DVD VIDEO.

3D

Преобразование контента формата 2D в формат 3D, если подключен к устройству с поддержкой 3D.

8 Кнопки управления воспроизведением

См. "Воспроизведение" (стр. 36).

◀◀/▶▶ (ускоренная/замедленная прокрутка/стоп-кадр)

Ускоренная прокрутка назад/вперед во время воспроизведения. При каждом нажатии кнопки скорость поиска меняется.

Включение замедленного воспроизведения при нажатии в течение более одной секунды в режиме паузы.

Воспроизведение одного кадра за раз при нажатии в режиме паузы.

Примечание

При воспроизведении диска Blu-ray 3D Disc замедленное воспроизведение назад и стоп-кадр назад недоступны.

◀◀ / ▶▶ (предыдущий/ следующий)

Выбор предыдущего/ следующего раздела, дорожки или файла.

▶ (воспроизведение)

Начало или повторное начало воспроизведения (возобновление воспроизведения). Включение воспроизведения одним нажатием (стр. 54), если система включена и установлена на функцию "BD/DVD".

⏸ (пауза)

Включение паузы или продолжение воспроизведения.

■ (остановка)

Остановка воспроизведения и запоминание точки остановки (точки возобновления). Точка возобновления для заголовка/ дорожки является последней воспроизводимой точкой или последней фотографией для папки с фотографиями. Останавливает также демонстрацию звука из встроенной памяти или USB-устройства.

Кнопки управления радио

См. "Тюнер" (стр. 51).

TUNING +/-

PRESET +/-

9 🔊 (отключение звука)

Временное отключение звука.

▲ (громкость) +/-

Регулировка уровня громкости.

TV ▲ (громкость) +/- 

Регулировка уровня громкости телевизора.

TV ↻ (вход) 

Переключение телевизионного источника входа между телевидением и другими источниками входного сигнала.

Подготовка пульта дистанционного управления к работе с телевизором

Управление телевизором с помощью входящего в комплект пульта дистанционного управления возможно после регулировки сигнала дистанционного управления.

Примечание



При замене батареек пульта дистанционного управления возможен сброс кодового номера на значение по умолчанию (SONY). Выполните повторную настройку пульта дистанционного управления.

- 1 Удерживайте TV I/⏻.
- 2 Нажмите соответствующую кнопку для телевизора (см. таблицу ниже), а затем  .

Производитель	Кнопка
SONY (по умолчанию)	CLEARAUDIO+
LG	MUSIC EQ
PANASONIC	GAME
PHILIPS	NIGHT, CINEMA STUDIO, MUSIC ARENA
SAMSUNG	SOUND FIELD, MUSIC EQ, MUSIC ARENA
SHARP	CONCERT HALL
TOSHIBA	FOOTBALL

Примечание

Зарегистрированные коды производителей телевизоров для кнопок указаны в таблице выше. В случае неуспешной настройки текущий зарегистрированный код не изменяется. Еще раз нажмите соответствующую кнопку. Если указано несколько кнопок, нажмите их по одной, пока не обнаружите кнопку, подходящую для данного телевизора.

- 3 Отпустите кнопку TV I/⏻. Теперь кнопки TV I/⏻, TV  +/- и TV  можно использовать для управления телевизором.

Подготовка к эксплуатации

Шаг 1: Установка громкоговорителей

Установите громкоговорители, как показано на рисунке ниже. Сведения по сборке громкоговорителей см. в прилагаемом документе “Руководство по установке громкоговорителя”.

- Ⓐ Фронтальный левый громкоговоритель (L)
- Ⓑ Фронтальный правый громкоговоритель (R)
- Ⓒ Центральный громкоговоритель
- Ⓓ Левый громкоговоритель объемного звучания (L)
- Ⓔ Правый громкоговоритель объемного звучания (R)
- Ⓕ Сабвуфер
- Ⓖ Телевизор

Установка громкоговорителей объемного звучания в заднем положении
(Положение динамика : [Стандарт])

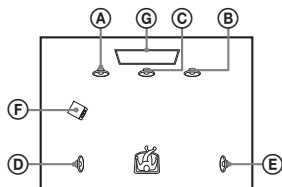

Установка всех громкоговорителей в переднем положении (Положение динамика : [Все впереди])

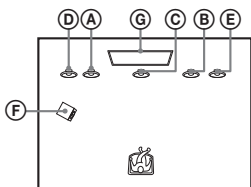

Примечание

- Обязательно выберите установку схемы размещения громкоговорителей (стр. 56) в соответствии с расположением громкоговорителей.
- Соблюдайте осторожность при размещении громкоговорителей и/или прикрепленных стоек для громкоговорителей, на полу, обработанном особым образом (натертом воском, покрашенном масляными красками, полированном и т. д.), так как это может привести к появлению пятен или изменению цвета.
- Не опирайтесь на громкоговоритель и не держитесь за него, так как он может упасть.
- Громкоговорители этой системы не являются магнитозащищенными. Это может привести к искажению цвета, если их расположить возле телевизора с ЭЛТ или проектора.

Совет

- Для более эффективного вывода звука при выборе настройки [Все впереди] рекомендуем устанавливать фронтальные громкоговорители и громкоговорители объемного звучания ближе друг к другу.

- Возможна установка громкоговорителей на стене. Подробности см. в прилагаемом "Руководство по установке громкоговорителя".

Шаг 2: Подключение системы

Не подключайте шнур питания переменного тока основного блока к сетевой розетке (электросети) до тех пор, пока не будут выполнены все остальные подключения.

Примечание

При подключении другого оборудования с регулятором громкости уменьшите громкость до уровня неискаженного звука.

Подключение громкоговорителей

Подключите кабели громкоговорителей в соответствии с цветом гнезд SPEAKERS основного блока и усилителя объемного звучания. Вставляйте разъемы до щелчка.

К основному блоку

Красный
(Фронтальный правый
громкоговоритель (R))

Фиолетовый
(Сабвуфер)

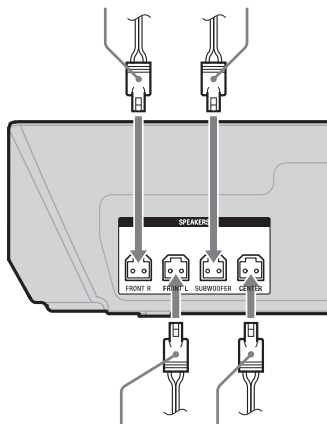

Белый
(Фронтальный левый
громкоговоритель (L))

Зеленый
(Центральный
громкоговоритель)

К усилителю объемного звучания

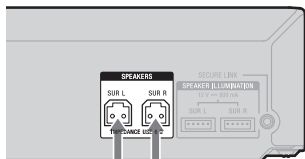

Синий
(Левый
громкоговоритель
объемного
звучания
(L))

Серый
(Правый
громкоговоритель
объемного
звучания (R))

Подключение гнезда SPEAKER ILLUMINATION (только BDV-N9200WL/BDV-N7200WL)

Подключите разъем подсветки громкоговорителей (прикрепленный к кабелю громкоговорителей) к основному блоку и усилителю объемного звучания, чтобы иметь возможность наслаждаться световыми эффектами на громкоговорителях. Можно выбрать необходимую схему подсветки, нажимая многократно кнопку SPEAKER ILLUMINATION (стр. 60).

К основному блоку

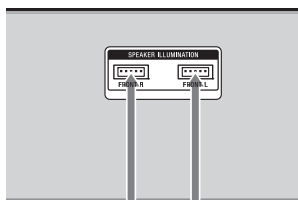

Фронтальный правый
громкоговоритель
(R)

Фронтальный левый
громкоговоритель
(L)

К усилителю объемного звучания

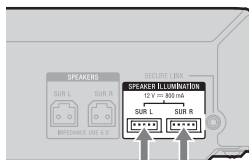

Левый
громкоговоритель
объемного
звучания (L)

Правый
громкоговоритель
объемного
звучания (R)

Подключение телевизора

Выберите один из следующих методов подключения в соответствии с входными гнездами телевизора.

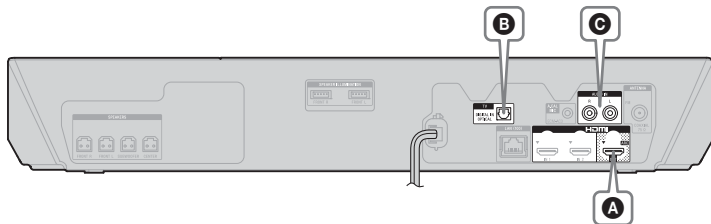



Подключение видеокабеля

A



Кабель HDMI¹⁾ (только модели для Африки, Индии, Ближнего Востока, Сингапура, Китая, Таиланда и Тайваня)

¹⁾ Высокоскоростной кабель HDMI

²⁾ **Функция Реверсивный звуковой канал (ARC)** позволяет выводить с телевизора звук на систему с интерфейсом HDMI без необходимости выполнения шага **B** или **C** ниже. Для получения сведений о настройке функции ARC см. [Audio Return Channel] (стр. 72). Чтобы проверить телевизор на совместимость с функцией ARC, см. инструкцию по эксплуатации, поставляемую в комплекте с телевизором.

Подключение аудиокабелей

Если телевизор не совместим с функцией «Реверсивный звуковой канал» (ARC), выполните соответствующее подключение аудиокабеля (**B** или **C**) для прослушивания звука телевизора через громкоговорители системы.

B



Оптический цифровой кабель (не входит в комплект)



Высокое качество

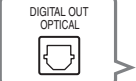



C



Аудиокабель (не входит в комплект)

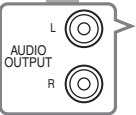

Стандартное качество





Примечание

Чтобы наслаждаться телевизионным звуком, выберите функцию "TV" для соединения **В** или "AUDIO" для соединения **С**.

Подключение другого оборудования

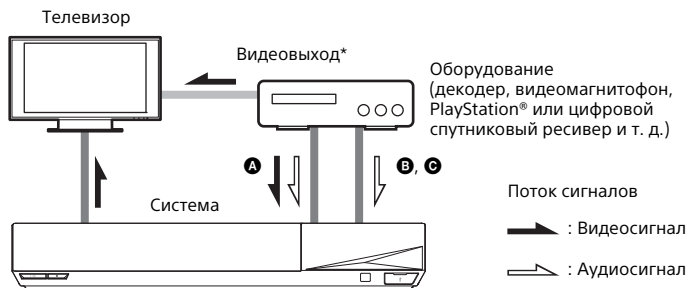
Подключите систему, телевизор и прочее оборудование, как показано ниже. Если система отключена или находится в режиме ожидания, воспроизвести звук или видео с подключенного оборудования на телевизоре не удастся.



* Не требуется для подключения **А** (подключение по HDMI).

Выберите один из следующих методов подключения в соответствии с типом гнезда оборудования.

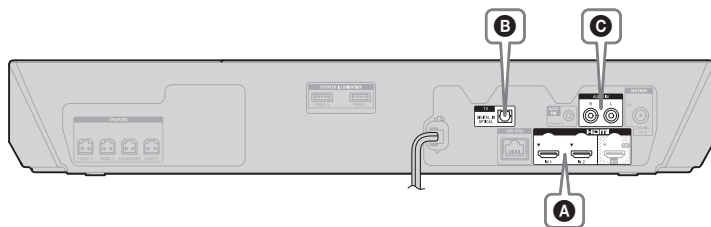

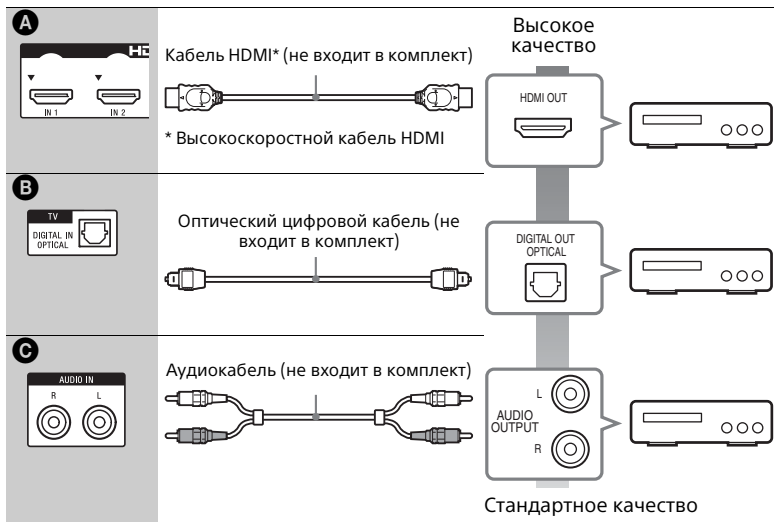

При установке подключения **A**

Это подключение может передавать и видео-, и аудиосигналы.

Примечание

- Видеосигналы с гнезд HDMI (IN 1/2) выводятся на гнездо HDMI (OUT), только если выбрана функция "HDMI1" или "HDMI2".
- Для вывода аудиосигналов с гнезд HDMI (IN 1/2) на гнездо HDMI (OUT) может потребоваться изменение настройки вывода аудио. Для получения дополнительной информации см. [Аудиовыход] в разделе [Аудионастройки] (стр. 69).
- Можно изменить аудиовход оборудования, подключенного к гнезду HDMI (IN 1), на гнездо TV (DIGITAL IN OPTICAL). Для получения дополнительной информации см. [Режим входного аудио. HDMI1] в разделе [Настройки HDMI] (стр. 72). (Только модели для стран Европы).

При установке подключения **B**, **C**

Подключите систему таким образом, чтобы видеосигналы системы и другого оборудования выводились на телевизор, а аудиосигналы оборудования — на систему.

Примечание

- Если устанавливается одно из указанных выше подключений, задайте для параметра [Контроль по HDMI] в [Настройки HDMI] раздела [Системные настройки] значение [Выкл] (стр. 72).
- Прослушивание звука с оборудования возможно после выбора функции "TV" для соединения **B** или "AUDIO" для соединения **C**.

Подключение воздушной антенны

Задняя панель основного блока



Примечание

- Обязательно полностью растяните проволочную FM-антенну.
- После подключения проволочной FM-антенны поддерживайте, насколько это возможно, ее горизонтальное положение.

Совет

При низком качестве приема в диапазоне FM воспользуйтесь 75-омным коаксиальным кабелем (не входит в комплект) для подключения основного блока к наружной антенне FM.

Шаг 3: Подготовка для подключения к сети

Совет

Для подключения системы к сети выполните [Упрощенные сетевые настройки]. Для получения дополнительной информации см. раздел "Шаг 5: Выполнение упрощенной настройки" (стр. 31).

Выберите метод в соответствии с окружением ЛВС (локальной вычислительной сети).

- Если используется беспроводная ЛВС
В систему встроена функция Wi-Fi, поэтому возможно подключение системы к сети посредством сетевых настроек.
- Если используется проводная ЛВС
Используйте кабель ЛВС для подключения к разъему LAN (100) на основном блоке.

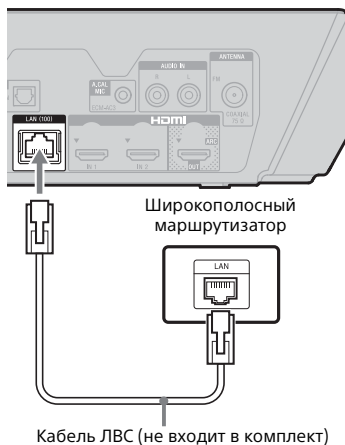

Совет

Рекомендуется использовать экранированный и прямой кабель интерфейса (кабель ЛВС).

Перед выполнением сетевых настроек

Если маршрутизатор беспроводной ЛВС (точка доступа) совместим с функцией Wi-Fi Protected Setup (WPS – стандарт безопасной настройки беспроводной сети), сетевые настройки легко выполняются кнопкой WPS.

В противном случае заранее проверьте следующую информацию и запишите ее в отведенном ниже месте.

- Имя сети (SSID*), идентифицирующее сеть.**

- Если беспроводная сеть имеет защиту, необходим защитный ключ (ключ WEP, ключ WPA).**

* SSID (Service Set Identifier – идентификатор служебного устройства) является именем, идентифицирующим конкретную беспроводную сеть.

** Необходимо проверить настройки маршрутизатора беспроводной ЛВС, чтобы получить информацию о SSID и защитном ключе. Для получения дополнительной информации:

- посетите следующий веб-сайт:

Для покупателей в странах Европы и в России:

<http://support.sony-europe.com/>

Для покупателей в других странах/регионах:

<http://www.sony-asia.com/section/support>

- см. инструкции по эксплуатации, прилагаемые к маршрутизатору беспроводной ЛВС
- проконсультируйтесь с производителем маршрутизатора беспроводной ЛВС

О безопасности беспроводной ЛВС

Поскольку связь с использованием функции беспроводной ЛВС осуществляется с помощью радиоволн, возможен перехват радиосигнала. Для защиты беспроводной связи эта система поддерживает различные функции безопасности. Убедитесь в правильной конфигурации настроек безопасности в соответствии с сетевым окружением.

■ Отсутствие защиты

Несмотря на то что можно легко выполнить настройки, возможен перехват радиосигналов беспроводной связи или вторжение в беспроводную сеть даже без специальных приспособлений. Имейте в виду, что существует риск несанкционированного доступа или перехвата данных.

■ WEP

Для безопасности связи применяется протокол WEP, чтобы предотвратить перехват информации или вторжение в вашу беспроводную сеть третьими лицами. Протокол WEP представляет собой устаревшую технологию защиты, которая позволяет подключать старые устройства, не поддерживающие протоколы TKIP/AES.

■ WPA-PSK (TKIP), WPA2-PSK (TKIP)

Протокол TKIP представляет собой технологию защиты, разработанную для устранения недостатков протокола WEP. Протокол TKIP обеспечивает более высокий уровень безопасности, чем протокол WEP.

■ WPA-PSK (AES), WPA2-PSK (AES)

Протокол AES представляет собой технологию защиты, в которой используется усовершенствованный метод защиты, отличающийся от протоколов WEP и TKIP. Протокол AES обеспечивает более высокий уровень безопасности, чем протоколы WEP или TKIP.

Шаг 4: Настройка беспроводной системы

Основной блок передает звук на усилитель объемного звучания, подключенный к громкоговорителям объемного звучания. Чтобы активировать беспроводную передачу, выполните следующие действия.

1 Подсоедините шнур питания переменного тока основного блока.

Прежде чем подключать шнур питания переменного тока, убедитесь в том, что все подключения, описанные в пункте "Шаг 2: Подключение системы" (стр. 23) выполнены прочно.

2 Нажмите кнопку I/⏻ для включения системы.

I/⏻

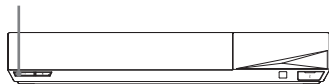

3 Подсоедините шнур питания переменного тока усилителя объемного звучания.

Индикатор LINK/STANDBY

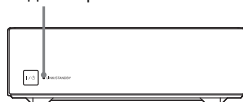

При активации беспроводной передачи индикатор LINK/STANDBY начинает светиться зеленым.

Если индикатор LINK/STANDBY не включается, см. "Беспроводной звук" (стр. 83).

Об индикаторе LINK/STANDBY

Индикатор LINK/STANDBY показывает состояние беспроводной передачи следующим образом.

Светится зеленым

Система включена, беспроводная передача активирована и принимаются сигналы объемного звучания.

Светится оранжевым

Система включена, беспроводная передача активирована с функцией безопасного соединения и принимаются сигналы объемного звучания.

Медленно мигает зеленым или оранжевым

Беспроводная передача деактивирована.

Светится красным

Усилитель объемного звучания работает в режиме ожидания, пока система находится в режиме ожидания или деактивирована беспроводная передача.

Выключен

Усилитель объемного звучания выключен.

Мигает красным

Активирована защита усилителя объемного звучания.

О режиме ожидания

Усилитель объемного звучания автоматически переходит в режим ожидания, если система находится в режиме ожидания или деактивирована беспроводная передача.

Усилитель объемного звучания автоматически включается, когда включается основной блок и активируется беспроводная передача.

Указание беспроводного подключения

Если вы используете несколько беспроводных устройств или это делают ваши соседи, могут возникать помехи. Чтобы предотвратить это, можно указать беспроводное подключение, с помощью которого основной блок будет соединяться с усилителем объемного звучания (функция безопасного соединения). Для получения дополнительной информации см. раздел "Дополнительные настройки беспроводной системы" (стр. 62).

Шаг 5: Выполнение упрощенной настройки

Для выполнения основных регулировок и сетевых настроек системы следуйте нижеприведенным шагам.

Отображенные элементы различаются в зависимости от региона.

- 1 Вставьте две батарейки типа R03 (AAA, входят в комплект), совместив концы ⊕ и ⊖ батареек с соответствующей маркировкой внутри батарейного отсека.

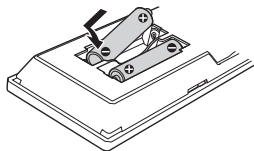

- 2 Включите телевизор.
- 3 Подсоедините калибровочный микрофон к гнезду A.CAL MIC на задней панели. (только BDV-N9200W/BDV-N9200WL/BDV-N7200W/BDV-N7200WL)

Установите калибровочный микрофон на уровне ушей с помощью треноги и т. п. (не входит в комплект). Калибровочный микрофон следует направить на экран телевизора. Передняя сторона каждого громкоговорителя должна быть обращена к калибровочному микрофону, и между громкоговорителями и калибровочным микрофоном не должно быть никаких препятствий.

- 4 Нажмите кнопку I/⏻ для включения системы.

- 5** Переключите селектор входа на телевизоре так, чтобы сигнал системы появился на экране телевизора.

Появится экран [Упрощенная начальная настройка] для выбора языка экранного меню.

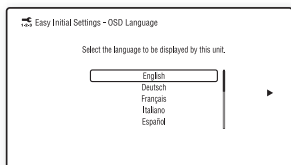

- 6** Выполните [Упрощенная начальная настройка]. Следуйте инструкциям на экране для выполнения основных установок с помощью кнопок $\leftarrow/\rightarrow/\uparrow/\downarrow$ и \square .

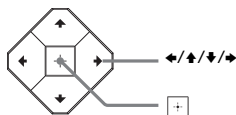

Для получения подробной информации о функции [Автокалибровка] см. "Автоматическая калибровка соответствующих параметров громкоговорителей" (стр. 54). (только BDV-N9200W/BDV-N9200WL/BDV-N7200W/BDV-N7200WL)

- 7** Завершив выполнение [Упрощенная начальная настройка], нажмите \uparrow/\downarrow для выбора [Упрощенные сетевые настройки], а тогда нажмите \square . Появится дисплей [Упрощенные сетевые настройки].

- 8** Следуйте инструкциям на экране для выполнения сетевых настроек с помощью кнопок $\leftarrow/\rightarrow/\uparrow/\downarrow$ и \square .

Если система не подключается к сети, см. "Сетевое соединение" (стр. 85) или "Подключение беспроводной ЛВС" (стр. 86).

Повторный вызов дисплея [Упрощенные сетевые настройки]

- 1 Нажмите HOME.
На экране телевизора появится главное меню.
- 2 Нажмите \leftarrow/\rightarrow для выбора  [Установка].
- 3 Нажмите \uparrow/\downarrow для выбора [Упрощенные сетевые настройки], затем нажмите \square .

Шаг 6: Выбор источника воспроизведения

Несколько раз нажмите FUNCTION. При однократном нажатии FUNCTION на дисплее верхней панели появляется текущая функция, затем при каждом нажатии FUNCTION осуществляется циклическая смена функций, как указано ниже.

"BD/DVD" → "USB" → "FM" →
"HDMI1" → "HDMI2" → "TV" →
"SCR M" → "BT" → "AUDIO"

"BD/DVD"

Диск или сетевое устройство, предназначенное для воспроизведения системой

"USB"

Устройство USB, подключенное к порту  (USB) (стр. 16)

"FM"

FM-радио (стр. 51)

"HDMI1"/"HDMI2"

Оборудование, подключенное к гнезду HDMI (IN 1) или HDMI (IN 2) (стр. 26)

"TV"

Оборудование (телевизор и т. д.), подключенное к гнезду TV (DIGITAL IN OPTICAL), или телевизор, совместимый с функцией реверсивного звукового канала и подключенный к гнезду HDMI (OUT) (страницы 25, 26)

"SCR M"**[Дублирование экрана]**

Устройство с функцией дублирования экрана (страницы 41, 43)

"BT"**[Bluetooth AUDIO]**

Устройство BLUETOOTH с поддержкой профиля A2DP

"AUDIO"

Оборудование, подключенное к гнезду AUDIO IN (L/R) (страницы 25, 26)

Совет

- Некоторые функции можно изменять на экране телевизора нажатием кнопки FUNCTION, $\blacktriangle/\blacktriangledown$ и \square .
- Чтобы выбрать функции "BT" и "SCR M" можно также нажать кнопки BLUETOOTH или MIRRORING на пульте дистанционного управления.

Шаг 7: Прослушивание объемного звука

После выполнения предыдущих шагов и начала воспроизведения можно легко прослушивать предварительно запрограммированные режимы звукового поля, специально приспособленные под разного рода источники звука. Они позволяют наслаждаться впечатляющим и мощным звуком прямо у себя дома.

Примечание

Звуковое поле можно выбрать, только если для параметра [Звуковой эффект] задано значение [Sound Field включен] (стр. 69). Если для параметра [Звуковой эффект] задано значение, отличное от [Sound Field включен], звуковое поле не применяется.

Выбор звукового поля

Несколько раз нажмите SOUND FIELD во время воспроизведения.

Чтобы выбрать соответствующее звуковое поле, можно также нажать кнопку CLEARAUDIO+, GAME или NIGHT.

ClearAudio+ [ClearAudio+]

Наслаждайтесь великолепным звуком благодаря звуковому полю, создаваемому этой технологией от Sony. Звуковое поле оптимизируется автоматически в соответствии с воспроизводимым аудиоматериалом и функциями устройства.

- 2-канальный источник: Система воссоздаст 5.1-канальное воспроизведение через громкоговорители.
- Многоканальный источник: Система выводит звук из громкоговорителей в первоначальном качестве записи.

Фильм [Movie]

Система оптимизирует звук для просмотра фильмов.

Музыка [Music]

Система оптимизирует звук для прослушивания музыки.

Корректор музыки в цифровом формате [Digital Music]

Данная технология разработана Sony для улучшения качества звучания при воспроизведении аудиофайлов в сжатом формате за счет восстановления диапазона высоких частот после сжатия.

Игра [Game]

Система оснащена функцией оптимизации звука для видеоигр.

Ночь [Night]

Подходит для просмотра фильмов ночью с уменьшением громкости звука и сохранением четкости диалога.

Совет

- Чтобы использовать 2-канальный источник звука, например компакт-диск для многоканального выведения звука, рекомендуется использовать параметр [ClearAudio+].
- Если установить звуковое поле [ClearAudio+] и воспроизвести доступные в Интернете записи Берлинской филармонии, будет автоматически выбран режим звучания [Philharmonic Hall] (стр. 34) (только в регионах, где предоставляется эта услуга).
- Если задана схема расположения громкоговорителей [Все впереди] и воспроизводится звук из многоканального источника, выберите [ClearAudio+], [Movie], [Game] или [Night], чтобы насладиться виртуальным объемным звуком.

Выбор звукового поля в меню параметров

- 1 Нажмите **OPTIONS** и **▲/▼** для выбора [Sound Field], затем нажмите **+**.
- 2 Нажмите кнопку **▲/▼**, чтобы выбрать звуковое поле, а затем **+**.

Выбор предварительно запрограммированного музыкального эквалайзера

Несколько раз нажмите **MUSIC EQ** во время воспроизведения.

Вы можете выбрать тип звучания соответственно своим предпочтениям.

При каждом нажатии этой кнопки осуществляется циклическая смена установок, как указано ниже.

[Standard] → [Rock] → [HipHop] → [Electronica]

Музыкальный эквалайзер также выбирается в меню параметров. Выполните пункты с 1 по 2. Выберите [Music] в шаге 2. Затем нажмите **▲/▼** и **+**, чтобы выбрать параметр.

Выбор дополнительного звукового поля

Можно наслаждаться впечатляющим и мощным звуком кинотеатров или концертных залов прямо у себя дома, выбрав одно из следующих звуковых полей.

Нажмите кнопку **CONCERT HALL, чтобы выбрать [Philharmonic Hall : Вкл].**

Система способна воссоздать акустические характеристики концертного зала Берлинской филармонии. Для данного режима характерно высокое разрешение звука.

Нажмите кнопку **CINEMA STUDIO, чтобы выбрать [Cinema Studio 9.1ch : Вкл].**

Эта система способна воспроизводить акустические характеристики киностудии. Данный параметр может увеличить категорию звука до 9.1-канального, к которому применяется вертикальный компонент, и обеспечивает эффект присутствия и глубины.

Нажмите кнопку **MUSIC ARENA, чтобы выбрать [Music Arena : Вкл].**

Наслаждайтесь музыкальными концертами в прямом эфире. Уникальная аудиотехнология DSP от Sony создана специально, чтобы дарить радость и наслаждение от прослушивания любимой музыки. (Digital Music Arena)

Выбор дополнительного звукового поля в меню параметров

- 1 Нажмите **OPTIONS** и **▲/▼**, чтобы выбрать [Cinema Studio 9.1ch], [Music Arena] или [Philharmonic Hall], а затем нажмите **[+]**.
- 2 Нажмите **▲/▼** для выбора [Вкл], затем нажмите **[+]**.

Примечание

Для дополнительных звуковых полей автоматически будет установлено значение [Выкл], если выполнить одно из следующих действий.

- Выключите систему.
- Нажмите любую кнопку звукового поля (стр. 19).

Чтобы выбрать режим футбола

Нажмите несколько раз **FOOTBALL**, когда смотрите трансляцию футбольного матча.

Во время просмотра трансляции футбольного матча у вас появится ощущение присутствия на стадионе.

- [Football : Коммент. Вкл]: Можно насладиться ощущением погружения в атмосферу футбольного стадиона благодаря усилению ликования болельщиков.
- [Football : Коммент. Выкл]: Ощущение присутствия на стадионе усилится еще больше благодаря уменьшению уровня громкости комментариев и усилению возгласов.
- [Football Выкл]: Режим футбола выключен.

Примечание

- Рекомендуем выбирать режим футбола при просмотре трансляции футбольного матча.
- Если вы слышите неестественный звук, когда установлено значение [Football : Коммент. Выкл], рекомендуем установить [Football : Коммент. Вкл].
- Для режима футбола автоматически будет установлен значение [Football Выкл], если выполнить одно из следующих действий.
 - Выключите систему.
 - Нажмите любую кнопку звукового поля (стр. 19).
- Эта функция не поддерживает монофонический звук.

Совет

- Режим футбола также выбирается в меню параметров.
- Если доступен 5.1-канальный аудиопоток, рекомендуем выбрать его в телевизоре или декодере.





Воспроизведение диска

Для получения дополнительной информации о дисках, которые можно воспроизводить, см. "Диски, доступные для воспроизведения" (стр. 87).

- 1 Переключите селектор входа на телевизоре так, чтобы сигнал системы появился на экране телевизора.
- 2 Нажмите кнопку  и вставьте диск в отсек для дисков до щелчка.



- 3 Нажмите кнопку , чтобы закрыть крышку отсека для дисков.

Начинается воспроизведение. Если воспроизведение не начинается автоматически, выберите  в категории  [Видео],  [Музыка], или  [Фото] и нажмите .



Использование BONUSVIEW/BD-LIVE

На некоторых дисках BD-ROM с логотипом "BD-LIVE"* имеется бонус-контент и другие данные, которые можно загрузить для использования.

* 

- 1 Подключите устройство USB к порту  (USB) (стр. 38).
В качестве индивидуального накопителя используйте память USB объемом 1 Гб или более.
- 2 Подготовка для BD-LIVE (только для диска BD-LIVE).
 - Подключите систему к сети (стр. 28).
 - Установите для параметра [Интернет-соединение диска BD] значение [Разрешить] (стр. 71).
- 3 Вставьте диск BD-ROM с BONUSVIEW/BD-LIVE.
Способ управления отличается в зависимости от диска. См. инструкции по эксплуатации диска.

Совет

Для удаления данных в памяти USB выберите параметр [Удаление данных диска BD] в  [Видео] и нажмите . Все данные, хранящиеся в папке buda, будут удалены.

Просмотр дисков Blu-ray 3D

Возможен просмотр Blu-ray 3D Disc с логотипом 3D*.



1 Подготовьте Blu-ray 3D Disc для воспроизведения.

- Подключите систему к телевизору, совместимому с форматом 3D, с помощью высокоскоростного кабеля HDMI (стр. 25).
- Задайте [Устан. вывода 3D] и [Уст. разм. экрана телев. для 3D] в разделе [Настройки экрана] (стр. 66).

2 Вставьте Blu-ray 3D Disc.

Способ управления отличается в зависимости от диска. См. инструкции по эксплуатации, прилагаемые к диску.

Совет

См. также инструкции по эксплуатации телевизора, совместимого с форматом 3D.

Отображение информации о воспроизведении

Информацию о воспроизведении и т. д. можно просмотреть, нажав DISPLAY.

Отображаемая информация отличается в зависимости от типа диска и состояния системы.

Пример: при воспроизведении диска BD-ROM

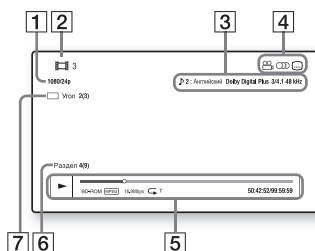

- 1 Разрешение выходного сигнала/ частота видеосигнала
- 2 Номер или название заголовка
- 3 Текущая выбранная настройка звука
- 4 Доступные функции (👤 ракурс, 🗣️ аудио, ⋮ субтитры)
- 5 Информация о воспроизведении
Отображение режима воспроизведения, полосы состояния воспроизведения, типа диска, видеокодека, скорости передачи данных, типа повторного воспроизведения, истекшего времени, общего времени воспроизведения
- 6 Номер раздела
- 7 Текущий выбранный ракурс

Воспроизведение с устройства USB

Видео/музыку/фотофайлы можно воспроизводить с подсоединенного устройства USB.

Типы файлов для воспроизведения см. в разделе “Типы файлов для воспроизведения” (стр. 88).

1 Подключите устройство USB к порту USB.

См. инструкции по эксплуатации устройства USB перед подключением.

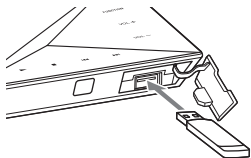

2 Нажмите HOME.

На экране телевизора появится главное меню.

3 Нажмите ←/→ для выбора [Видео], [Музыка], или [Фото].

4 Нажмите ↑/↓ для выбора [Устройство USB], затем нажмите +.

Примечание

Не извлекайте устройство USB во время операции. Во избежание повреждения данных или устройства USB выключите систему перед подключением или извлечением устройства USB.

Прослушивание музыки с устройства BLUETOOTH

О беспроводной технологии BLUETOOTH

Беспроводная технология BLUETOOTH представляет собой беспроводную технологию малого радиуса действия, которая обеспечивает беспроводную передачу данных между цифровыми устройствами. Беспроводная технология BLUETOOTH работает в диапазоне около 10 метров.

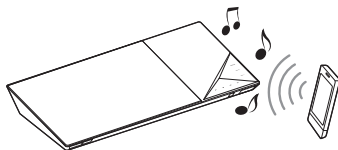

Поддерживаемые версия и профили BLUETOOTH

Профиль имеет отношение к стандартному набору функциональных возможностей для различных характеристик изделия BLUETOOTH. Для получения дополнительных сведений о поддерживаемой версии BLUETOOTH и профилях см. “Секция BLUETOOTH” (стр. 91).

Примечание

- В зависимости от технических характеристик устройства BLUETOOTH, функции могут отличаться, даже если устройство поддерживает тот же профиль, что и система.

- Воспроизведение звука на этой системе может отставать от воспроизведения на устройстве BLUETOOTH по причине характеристик беспроводной технологии BLUETOOTH.

Сопряжение этой системы с устройством BLUETOOTH

Сопряжение является операцией предварительной взаимной регистрации устройств BLUETOOTH. Операция сопряжения выполняется только один раз.

- 1 Поместите устройство BLUETOOTH на расстоянии не более 1 метра от основного блока.**
- 2 Нажмите BLUETOOTH.**
Вы можете также выбрать  [Bluetooth AUDIO] из  [Вход] в главном меню.
- 3 Установите устройство BLUETOOTH в режим сопряжения.**
Для получения дополнительной информации об установке устройства BLUETOOTH в режим сопряжения см. инструкции по эксплуатации, прилагаемые к устройству.
- 4 На дисплее устройства выберите имя системы (например, "BDV-N9200W").**
Выполните этот шаг в течение 5 минут, в противном случае сопряжение будет отменено.

Примечание

Если для устройства BLUETOOTH требуется ключ доступа, введите "0000". Ключ доступа может называться "Кодом доступа", "PIN-кодом", "PIN-номером" или "Паролем".

Совет

Можно изменить имя устройства, отображающее на устройстве, используя параметр [Название устр.] в [Системные настройки] (стр. 73).

- 5 Сразу по завершении сопряжения устройство автоматически подключается к системе.**

На экране телевизора появится название устройства.

Примечание

Возможно сопряжение с девятью устройствами BLUETOOTH. В случае сопряжения десятого устройства BLUETOOTH последнее подключенное устройство будет заменено новым.

- 6 Начните воспроизведение на устройстве BLUETOOTH.**

- 7 Отрегулируйте громкость.**

Сначала настройте громкость устройства BLUETOOTH. Если уровень громкости по-прежнему слишком низкий, измените громкость основного блока.

Отмена операции сопряжения

Нажмите HOME или FUNCTION.

Подключение к устройству BLUETOOTH на этой системе

Вы можете подключиться к устройству BLUETOOTH на этом основном блоке.

Перед воспроизведением музыки проверьте следующее:

- Включена функция BLUETOOTH устройства BLUETOOTH.
- Было выполнено сопряжение (стр. 39).

1 Нажмите BLUETOOTH.

Примечание

Чтобы подключиться к последнему использованному устройству BLUETOOTH, нажмите ►. Потом следует перейти к шагу 5.

2 Нажмите OPTIONS.

3 Выберите [Список устройств], а затем нажмите [+].

Отобразится список сопряженных устройств BLUETOOTH.

4 Несколько раз нажмите ▲/▼ для выбора нужного устройства, а затем нажмите [+].

5 Нажмите ►, чтобы начать воспроизведение.

6 Отрегулируйте громкость.

Сначала настройте громкость устройства BLUETOOTH. Если уровень громкости по-прежнему слишком низкий, измените громкость основного блока.

Примечание

- Как только основной блок и устройство BLUETOOTH будут соединены, вы сможете управлять воспроизведением с помощью кнопок ►, ||, ■, ◀/▶ и ◀◀/▶▶.
- Можно подключиться к системе с помощью сопряженного устройства BLUETOOTH, используя функции, отличные от BT, если для [Настр. питания Bluetooth] в [Настройки внешнего входн. сигн.] установлено значение [Вкл] (стр. 73).

Совет

Можно включить или отключить прием аудиофайлов AAC от устройств BLUETOOTH (стр. 73).

Отключение устройства BLUETOOTH

Нажмите HOME, FUNCTION или RETURN.

Удаление подключенного устройства BLUETOOTH из списка устройств

1 Выполните пункты с 1 по 3, приведенные выше.

2 Несколько раз нажмите ▲/▼, чтобы выбрать устройство, а затем нажмите OPTIONS.

3 Несколько раз нажмите ▲/▼, чтобы выбрать [Удалить], а затем нажмите [+].

4 Несколько раз нажмите ◀/▶, чтобы выбрать [OK], а затем нажмите [+].

Дублирование экрана

Функция дублирования экрана используется для вывода содержимого удаленного устройства на экран телевизора в зеркальном отображении с помощью технологии Miracast.

Основной блок можно подключить напрямую к устройству с функцией дублирования (например, смартфон, планшетный ПК). Наслаждайтесь просмотром содержимого смартфона или планшетного ПК на большом экране телевизора. Для использования данной функции не требуется подключение к беспроводному маршрутизатору или точке доступа.

- 1 **Нажмите MIRRORING.**
- 2 **Следуйте инструкциям на экране.**

Активируйте функцию зеркального отображения экрана на устройстве.

Дополнительные сведения об активации данной функции см. в инструкции по эксплуатации, прилагаемой к устройству.

Примечание

- При использовании функции дублирования экрана возможно ухудшение качества изображения и звучания вследствие возникновения помех от других сетей.
- Во время использования данной функции некоторые функции сети могут быть недоступны.
- Убедитесь, что устройство совместимо с технологией Miracast. Компания не гарантирует возможность подключения ко всем устройствам, совместимым с технологией Miracast.
- В зависимости от условий среды возможно ухудшение качества изображения и звука.

Совет

Благодаря функции зеркального отображения One-touch (NFC) возможно также беспроводное отображение всего экрана смартфона Xperia на большом экране телевизора (стр. 43).

Подключение к удаленному устройству с помощью функции One-touch (NFC)

Что такое "NFC"?

NFC (Near Field Communication – ближняя бесконтактная связь) является технологией, обеспечивающей беспроводную связь малого радиуса действия с различными устройствами, такими как мобильные телефоны и микросхемы радиочастотных меток. Благодаря функции NFC передача данных легко осуществляется удерживанием устройства возле

знака  (N-Mark) на устройствах, совместимых с функцией NFC.

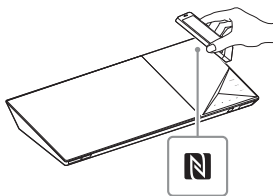

Примечание

- Система может одновременно распознавать только одно устройство, совместимое с функцией NFC, и подключаться к нему.

- В зависимости от модели удаленного устройств может потребоваться заблаговременное включение функции NFC. Для получения дальнейшей информации см. инструкцию по эксплуатации, прилагаемую к удаленному устройству.
- Чтобы использовать функцию NFC, необходимо установить для [NFC] значение [Вкл] (стр. 72).

Подключение к удаленному устройству с помощью функции воспроизведения One-touch (NFC)

Приблизив совместимое с NFC удаленное устройство к N-отметке на основном блоке, вы инициируете автоматическое сопряжение основного блока и удаленного устройства, а также устанавливаете подключение BLUETOOTH.

Совместимые удаленные устройства

Удаленные устройства со встроенной функцией NFC (ОС: Android 2.3.3 – 4.x.x за исключением Android 3.x)

- 1 Загрузите и установите приложение “NFC Easy Connect”.**
“NFC Easy Connect” — бесплатное приложение для удаленных устройств на базе ОС Android, которое можно загрузить в онлайн-магазине Google Play. Выполните поиск приложения, введя ключевые слова “NFC Easy Connect” на веб-сайте, или перейдите непосредственно к веб-странице загрузки путем считывания нижеприведенного двумерного кода.

Примите во внимание, что приложение “NFC Easy Connect” является бесплатным, а за передачу данных взимается отдельная плата.

Двумерный код* для прямого доступа

* Используйте приложение для считывания двумерного кода.



Примечание

Приложение может быть недоступно в некоторых странах/регионах.

- 2 Запустите приложение “NFC Easy Connect” на удаленном устройстве.**
Убедитесь в отображении экрана приложения.
- 3 Удерживайте удаленное устройство возле N-отметки на основном блоке (стр. 41), пока удаленное устройство не завибрирует.**
Команда вызова вибрации поступает после распознания удаленного устройства основным блоком. Следуйте инструкциям, которые отображаются на экране удаленного устройства, чтобы завершить процедуру подключения BLUETOOTH. По завершении подключения BLUETOOTH синий светодиодный индикатор на верхней панели прекращает мигать. На дисплее верхней панели отображается время воспроизведения.

Примечание

Для некоторых удаленных устройств данная функция доступна без загрузки приложения NFC Easy Connect. В данном случае операции и характеристики удаленного устройства могут отличаться от представленной в руководстве пользователя информации.

Совет

В случае сбоя сопряжения и подключения BLUETOOTH выполните следующие действия.

- Перезапустите приложение “NFC Easy Connect” и медленно проведите удаленным устройством над N-отметкой.
- При использовании серийного выпускаемого футляра удаленного устройства, снимите футляр.

Прослушивание музыки

Начните воспроизведение источника звука на удаленном устройстве. Для получения сведений об операциях воспроизведения см. инструкции по эксплуатации удаленного устройства.

Совет

Если уровень громкости низкий, сначала отрегулируйте громкость устройства. Если уровень громкости все равно слишком низкий, отрегулируйте громкость на основном блоке.

Остановка воспроизведения

Воспроизведение можно остановить, выполнив одно из перечисленных ниже действий.

- Удерживайте удаленное устройство возле N-отметки на основном блоке.
- Остановите музыкальный проигрыватель на удаленном устройстве.
- Выключите основной блок или удаленное устройство.
- Смените функцию.
- Отключите функцию BLUETOOTH удаленного устройства.

Подключение к смартфону Xperia с помощью функции дублирования One-touch (NFC)

Чтобы выполнить беспроводное отображение всего экрана смартфона Xperia на большом экране телевизора, удерживайте смартфон с функцией дублирования One-touch возле N-отметки на основном блоке. Можно просматривать или загружать видео вместе со своей семьей или друзьями. Чтобы использовать данную функцию не требуется беспроводной маршрутизаторе (или точка доступа).

Совместимые смартфоны Xperia

Устройство Xperia с функцией дублирования One-touch

- 1** Нажмите **MIRRORING**.
- 2** Удерживайте смартфон Xperia возле N-отметки на основном блоке (стр. 41). Дождитесь **вибрации смартфона**.

Команда вызова вибрации поступает после распознавания смартфона Xperia основным блоком.

Основной блок выполняет подключение к смартфону Xperia.

- 3** После выполнения **подключения на экране телевизора отобразится экран смартфона Xperia**.

Смартфон Xperia будет зарегистрирован в системе.

Выключение функции дублирования One-touch

Нажмите HOME, RETURN или FUNCTION.

Примечание

- Во время дублирования нельзя получить доступ к другой сети.
- Возможно ухудшение качества изображения и звучания вследствие возникновения помех от других сетей.

Совет

Во время дублирования можно выбрать необходимое звуковое поле. Нажимайте кнопки звукового поля (стр. 19).



Приложение "SongPal"

Специально разработанное приложение для этой модели доступно для загрузки в онлайн-магазинах Google Play и App Store. Воспользуйтесь всеми функциями удобного управления в полной мере. Загрузите бесплатное приложение "SongPal".

Приложение для удобства управления "SongPal" поддерживает работу в беспроводном режиме. Благодаря данному приложению можно выполнять следующие действия:

- выбирать аудио- и видеоматериалы с помощью встроенных функций различных устройств и смартфонов.
- интуитивно управлять различными параметрами.
- наглядно настраивать параметры звука с помощью дисплея смартфона.

Примечание

Чтобы использовать эту функцию, необходимо выполнить обновление программного обеспечения (стр. 66).

Воспроизведение через сеть

Использование Sony Entertainment Network (SEN)

Sony Entertainment Network служит шлюзом для передачи выбранного интернет-контента и различных развлекательных программ по запросу непосредственно на основной блок.

Совет

- Для воспроизведения некоторых материалов из Интернета необходимо сначала зарегистрироваться с помощью ПК. Для получения дальнейшей информации посетите следующий веб-сайт:

Для покупателей в странах Европы и в России:

<http://support.sony-europe.com/>

Для покупателей в других странах/

регионах:

<http://www.sony-asia.com/section/support>

- Некоторый интернет-контент может быть доступен не во всех странах/регионах.

1 Подготовка Sony Entertainment Network.

Подключите систему к сети (стр. 28).

- 2** Нажмите **SEN**.
- 3** Нажмите **←/↑/↓/→** для выбора интернет-контента и различных развлекательных программ по запросу, затем нажмите **+**.

Панель управления потоковым воспроизведением видео

Когда начинается воспроизведение видеофайла, появляется панель управления. Отображаемые элементы могут отличаться в зависимости от провайдера интернет-контента.

Для повторного отображения нажмите **DISPLAY**.

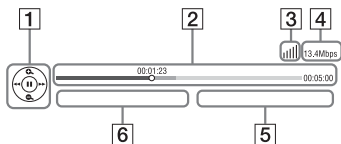

- 1** Дисплей управления. Нажимайте **←/↑/↓/→** или **+** для выполнения операций воспроизведения.
- 2** Полоса состояния воспроизведения. Полоса состояния, курсор, указывающий текущее положение, время воспроизведения, длительность видеофайла.
- 3** Индикатор состояния сети.
 Показывает уровень сигнала беспроводного подключения.
 Показывает проводное соединение.
- 4** Скорость передачи по сети
- 5** Имя следующего видеофайла
- 6** Имя текущего выбранного видеофайла

Воспроизведение файлов в домашней сети (DLNA)

Видео/музыку/фотофайлы можно воспроизводить с другого оборудования, сертифицированного по стандарту DLNA, после его подключения к домашней сети.

Этот основной блок можно использовать в качестве проигрывателя и рендера.

- Сервер: Хранит и распределяет цифровой мультимедийный контент
- Проигрыватель: Находит и воспроизводит цифровой контент с сервера мультимедийного контента (DMS)
- Рендерер: Принимает и воспроизводит файлы с сервера, а также управляется другим оборудованием (контроллером)
- Контроллер: Управляет оборудованием рендерера

Подготовка к использованию функции DLNA.

- Подключите систему к сети (стр. 28).
- Приготовьте другое оборудование, сертифицированное по стандарту DLNA. Для получения подробной информации см. инструкции по эксплуатации оборудования.

Воспроизведение файлов, сохраненных на сервере DLNA, через систему (проигрыватель DLNA)

Выберите значок сервера DLNA [Видео], [Музыка], или [Фото] в главном меню, затем выберите файл, который нужно воспроизвести.

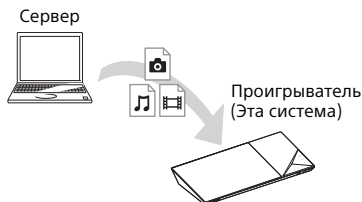

Воспроизведение дистанционных файлов путем управления системой (рендерером) с помощью контроллера DLNA

При воспроизведении файлов, хранящихся на сервере DLNA, можно управлять системой с помощью контроллера, сертифицированного по стандарту DLNA (мобильного телефона и т. д.).



Для получения подробной информации об управлении см. инструкции по эксплуатации контроллера DLNA.

Примечание

Не управляйте системой одновременно с помощью входящего в комплект пульта дистанционного управления и контроллера DLNA.

Совет

Система совместима с функцией “Воспроизвести на” проигрывателя Windows Media® Player 12, который является стандартным элементом операционной системы Windows 7.

Поиск информации о видео/музыке

Информацию о контенте можно получить с помощью технологии Gracenote и поиска соответствующих сведений.

- 1** Подключите систему к сети (стр. 28).
- 2** Вставьте диск с контентом, по которому требуется выполнить поиск.
Поиск видео выполняется с диска BD-ROM или DVD-ROM, а поиск музыки — с диска CD-DA (музыкального компакт-диска).
- 3** Нажмите ◀/▶ для выбора [Видео] или [Музыка].
- 4** Нажмите 🔍 для выбора [Поиск видео] или 🎵 для [Поиск музыки].

Будет отображена информация о содержимом (например, название, состав группы, дорожка или исполнитель), [История воспроизведения] и [История поиска].

- [История воспроизведения]
Отображение списка предыдущих заголовков воспроизведения дисков BD-ROM/DVD-ROM/CD-DA (музыкального компакт-диска). Выберите заголовок, чтобы получить информацию о контенте.
- [История поиска]
Отображение списка предыдущих поисков, выполненных с помощью функции [Поиск видео] или [Поиск музыки].

Поиск дальнейшей соответствующей информации

Выберите пункт в списках, затем выберите услугу поиска.

Использование программы TV SideView

TV SideView — это бесплатная программа для мобильных устройств, предназначенная для удаленного устройства (например, смартфона). С помощью TV SideView можно легко управлять этой системой, используя операции на удаленном устройстве. Можно запускать службу или приложение непосредственно с удаленного устройства и просматривать информацию о диске во время воспроизведения с диска. TV SideView можно также использовать в качестве средства дистанционного управления и программной клавиатуры. Прежде чем использовать устройство TV SideView впервые с этой системой, зарегистрируйте устройство TV SideView. Следуйте инструкциям на экране устройства TV SideView, чтобы выполнить регистрацию.

Примечание

Регистрацию можно будет начать только после появления главного меню на экране телевизора.

Доступные параметры

При нажатии на кнопку OPTIONS будут доступны различные настройки и операции воспроизведения. Доступные пункты отличаются в зависимости от ситуации.

Общие параметры

[Sound Field]

Изменение параметров звукового поля (стр. 33).

[Cinema Studio 9.1ch]

Включение и выключение режиме Cinema Studio 9.1 (стр. 34).

[Music Arena]

Включение и выключение режима Digital Music Arena (стр. 34).

[Philharmonic Hall]

Включение и выключение режима Philharmonic Hall (стр. 34).

[Football]

Выбор режима футбола (стр. 35).

[Повтор. настройку]

Установка повторного воспроизведения.

[3D меню]

[Имитация 3D]: Регулировка моделированного объемного эффекта.
[Настройки глубины 3D]: Регулировка глубины трехмерных изображений.
[Воспроизведение 2D]: Установка воспроизведения в режим двумерного изображения.



[Воспроизведение/Остановка]

Начало или остановка воспроизведения.

[Воспроизв.сначала]

Воспроизведение фрагмента с самого начала.

[Измен. категорию]

Переключение между категориями  [Видео],  [Музыка] и  [Фото] на диске BD/DVD, устройстве USB или контенте, хранящемся на DLNA-сервере. Этот элемент доступен только, когда для категории открыт список для отображения.

Только  [Видео]

[A/V SYNC]

Регулировка временного интервала между изображением и звуком (стр. 49).

[Устан. вывода 3D]

Установка автоматического вывода 3D-видео.

[Примечание]

3D-видео с гнезда HDMI (IN 1) или HDMI (IN 2) выводится независимо от этой настройки.

[Видеонастройки]

[Реж. качества изображ.]: Выбор настроек изображения ([Прямой], [Яркая комната], [Театр. Комната], [Авто], [Пользователь.1] и [Пользователь.2]).

Вы можете настроить следующие параметры изображения в соответствии со своими вкусами и сохранить их как параметры [Пользователь.1]/[Пользователь.2].

- [Обновление текстуры]: Регулировка резкости и параметров краев.
 - [Супер разрешение]: Улучшение разрешения.
 - [Плавное изображение]: Уменьшение экранных полос посредством сглаживания градации в плоских областях.
 - [Обновление контрастности]: Автоматическое упорядочивание уровней черного и белого, чтобы экран не был слишком темным, а изображение было модулированным.
 - [Чистый черный цвет]: Регулировка отображения темных элементов изображения. Затемнение подавляется не полностью; это позволяет качественно воспроизводить черные тона.
-

[Пауза]

Приостановка воспроизведения.

[Топ-меню]

Отображение верхнего меню дисков BD или DVD.

[Меню/Всплывающее меню]

Отображение всплывающего меню дисков BD-ROM или меню дисков DVD.

[Поиск заголовка]

Поиск по заголовку на дисках BD-ROM/DVD VIDEO и воспроизведение с начала.

[Поиск раздела]

Поиск по разделу и воспроизведение с начала.

[Аудио]

Выбор аудиоформата/звуковой дорожки.

[Субтитры]

Выбор языка субтитров в случае записанных многоязычных субтитров на дисках BD-ROM/DVD VIDEO.

[Угол]

Переключение на просмотр под другим ракурсом при наличии многокурсовой записи на дисках BD-ROM/DVD VIDEO.





[Проф. шумопод. IP-контента]

Регулировка качества видео для интернет-контента.

[Поиск видео]

Отображение информации о дисках BD-ROM/DVD-ROM на основе технологии Gracenote.

[Ввод номера]

Ввод номеров. Используйте стрелки ///, чтобы выбрать номер.

Только  [Музыка]

[Поиск торожки]

Поиск номера трека во время воспроизведения музыки с CD.

[Доб. фон. муз. сл.-шоу]

Регистрация музыкальных файлов в памяти USB в виде музыкального фона для слайд-шоу (BGM).

[Поиск музыки]

Отображает информацию о звуковом компакт-диске (CD-DA) на основе технологии Gracenote.

[Visualizer]/[Colour Pattern]

Изменение цветовых эффектов визуализатора на экране телевизора (стр. 59).

Только  [Фото]**[Слайд-шоу]**

Запуск слайд-шоу.

[Скор. слайд-шоу]

Изменение скорости слайд-шоу.

[Эффект слайд-шоу]

Установка эффекта при воспроизведении слайд-шоу.

[Фон.слайд-шоу]

- [Выкл]: Выключение функции.
- [Моя музыка с USB]: Установка зарегистрированных музыкальных файлов в разделе [Доб.фон.муз.сл.-шоу].
- [Воспр. с музык. CD]: Установка дорожек на дисках CD-DA.

[Изменить отображ.]

Переключение между [В виде таблицы] и [В виде списка].

[Поворот влево]

Поворот фотоснимка против часовой стрелки на 90 градусов.

[Поворот вправо]

Поворот фотоснимка по часовой стрелке на 90 градусов.

[Просмотр изображ.]

Отображение выбранного изображения.

Регулировка задержки между изображением и звуком

(СИНХРОНИЗАЦИЯ АУДИО/ВИДЕОВЫХОДА)

Если звук не совпадает с изображением на экране телевизора, вы можете отрегулировать задержку между изображением и звуком для следующих функций.

Способ установки зависит от функции.

Если выбрана функция "BD/DVD", "USB", "HDMI1" или "HDMI2"

- 1 Нажмите **OPTIONS**.
На экране телевизора появится меню параметров.
- 2 Нажмите **↑/↓** для выбора [A/V SYNC], затем нажмите **+**.
- 3 Нажмите **←/→** для регулировки задержки, затем нажмите **+**.
Регулировка осуществляется в диапазоне 0 – 300 мс с шагом 25 мс.

Если выбрана функция "TV"

- 1 Нажмите **OPTIONS**.
"AV.SYNC" отображается на дисплее верхней панели.
- 2 Нажмите **+** или **→**.
- 3 Нажмите **↑/↓** для регулировки задержки, затем нажмите **+**.
Регулировка осуществляется в диапазоне 0 – 300 мс с шагом 25 мс.
- 4 Нажмите **OPTIONS**.
Меню параметров на дисплее верхней панели выключится.

Регулировка звука

Выбор аудиоформата, многоязычных дорожек или канала

Если система воспроизводит диск BD/DVD VIDEO, записанный в нескольких аудиоформатах (PCM, Dolby Digital, MPEG audio или DTS) или с многоязычными дорожками, возможна смена аудиоформата или языка.

На компакт-диске можно выбрать звук правого или левого канала и прослушивать звук выбранного канала одновременно через правые и левые громкоговорители.

Во время воспроизведения несколько раз нажмите AUDIO для выбора требуемого аудиосигнала.

На экране телевизора отобразится информация об аудиосигнале.

■ BD/DVD VIDEO

Языковые параметры отличаются в зависимости от диска BD/DVD VIDEO. Если отображаются 4 цифры, они обозначают код языка. См. "Список кодов языков" (стр. 94). Если один и тот же язык отображен более двух раз, диск BD/DVD VIDEO записан в нескольких аудиоформатах.

■ DVD-VR

Отображаются типы звуковых дорожек, записанных на диске.

Пример:

- [↵ Stereo]
- [↵ Stereo (Звук1)]
- [↵ Stereo (Звук2)]
- [↵ Основн.]
- [↵ Дополн.]
- [↵ Основн./дополн.]

Примечание

[↵ Stereo (Звук1)] и [↵ Stereo (Звук2)] не отображаются, если на диске записан только один аудиопоток.

■ CD

- [↵ Stereo]: Стандартный стереозвук.
- [↵ 1/L]: Звук левого канала (монофонический).
- [↵ 2/R]: Звук правого канала (монофонический).
- [↵ Л+П]: Звук, одновременно выводимый левым и правым каналами из каждого отдельного громкоговорителя.

Прослушивание звука мультимплексного вещания

(ДВОЙНОЕ МОНО)

Прослушивание звука мультимплексного вещания возможно в случае, если система принимает или воспроизводит сигнал мультимплексного вещания Dolby Digital.

Примечание

Для приема сигнала Dolby Digital необходимо подключить телевизор или другое оборудование к гнезду TV (DIGITAL IN OPTICAL) с помощью оптического цифрового кабеля (страницы 25, 26).

Если гнездо HDMI IN совместимо с функцией реверсивного звукового канала (страницы 25, 72), прием сигнала Dolby Digital возможен через кабель HDMI.

Несколько раз нажмите AUDIO, чтобы вывести требуемый сигнал на дисплей верхней панели.

- "MAIN": Будет звучать основной язык.
- "SUB": Будет звучать второй язык.
- "MN/SUB": Будут звучать основной и второй язык в смешанном режиме.

Тюнер

Прслушивание радиопередач

- 1 Несколько раз нажмите FUNCTION, чтобы вывести "FM" на дисплей верхней панели.
- 2 Выберите радиостанцию.

Автоматическая настройка

Удерживайте нажатой кнопку TUNING +/-, пока не начнется автоматическое сканирование. [Автонастройка] отображается на экране телевизора.

Сканирование прекращается, когда система настроена на станцию.

Для отмены автоматической настройки нажмите любую кнопку.



Ручная настройка

Несколько раз нажмите TUNING +/-.

- 3 Несколько раз нажмите  +/- для регулировки громкости.

Если в программе FM слышен шум

Если в программе FM слышен шум, можно выбрать монофонический радиоприем. Стереозффекта не будет, но улучшится прием.

- 1 Нажмите OPTIONS. На экране телевизора появится меню параметров.
- 2 Нажмите  /  для выбора [Режим FM], затем нажмите .

3 Нажмите **↑/↓** для выбора [Монофонический], затем нажмите **+**.

- [Стерео]: Стереофонический радиоприем.
- [Монофонический]: Монофонический радиоприем.

Совет

Возможна отдельная установка параметра [Режим FM] для каждой предварительно настроенной станции.

Предварительная настройка радиостанций

Возможная предварительная настройка до 20 станций. Перед настройкой обязательно уменьшите громкость до минимума.

1 Несколько раз нажмите **FUNCTION**, чтобы вывести "FM" на дисплей верхней панели.

2 Удерживайте нажатой кнопку **TUNING +/-**, пока не начнется автоматическое сканирование.

Сканирование прекращается, когда система настроена на станцию.

3 Нажмите **OPTIONS**.

На экране телевизора появится меню параметров.

4 Нажмите **↑/↓** для выбора [Память станции], затем нажмите **+**.

5 Нажмите **↑/↓** для выбора требуемого номера предварительной настройки, затем нажмите **+**.

6 Повторите шаги 2 – 5, чтобы сохранить другие станции.

Изменение номера предварительной настройки

Выберите требуемый номер предварительной настройки, нажав кнопку **PRESET +/-**, затем выполните процедуру с шага 3.

Выбор предустановленной станции

1 Несколько раз нажмите **FUNCTION**, чтобы вывести "FM" на дисплей верхней панели.

Настраивается последняя принятая станция.

2 Несколько раз нажмите **PRESET +/-** для выбора предварительно настроенной станции.

Совет

При каждом нажатии **DISPLAY** осуществляется циклическое изменение отображения на дисплее верхней панели, как указано ниже: Частота → Номер предварительной настройки → Состояние декодирования*

* Появляется, если для [Звуковой эффект] задано значение [Dolby Pro Logic], [DTS Neo:6 Cinema], или [DTS Neo:6 Music] (стр. 69).

Прием системы радиоданных (RDS)

(Только модели для стран Европы)

Система включает в себя функцию RDS, позволяющую просматривать дополнительную информацию о радиостанциях.

Просто выберите станцию в диапазоне FM.

Название станции отображается на экране телевизора.

Примечание

- Функции RDS могут работать неверно, если принимаемая станция некорректно передает сигнал RDS или сигнал слишком слабый.
- Не все станции в диапазоне FM предоставляют услуги RDS, и не все услуги, предоставляемые ими, одинаковы. Если вы не знакомы с системой RDS, обратитесь на местные радиостанции, чтобы получить сведения об услугах RDS в своем регионе.

Другие операции

Использование контроля по функции HDMI для "BRAVIA" Sync

Эта функция доступна в телевизорах с функцией "BRAVIA" Sync. Операция упрощается при подключении оборудования Sony, совместимого с контролем по функции HDMI, посредством кабеля HDMI.

Примечание

Для использования функции "BRAVIA" Sync обязательно включите систему и все подключенное оборудование по завершении подключения HDMI.

Контроль по HDMI – быстрая настройка

Возможна автоматическая настройка функции [Контроль по HDMI] путем включения соответствующего параметра в телевизоре. Для получения подробной информации о контроле по HDMI см. "[Настройки HDMI]" (стр. 72).

Отключение питания системы

Выключение системы возможно в режиме синхронизации с телевизором.

Примечание

Система не выключается автоматически при воспроизведении музыки или после выбора функции "FM".

Воспроизведение одним нажатием

При нажатии ► на пульте дистанционного управления система и телевизор включаются, а вход телевизора переключается на вход HDMI, к которому подключена система.

Управление Аудио Системой

Прослушивание звука с телевизора или другого оборудования возможно с помощью простой операции.

Функция управления аудиосистемой используется следующим образом:

- При включении системы звук телевизора или другого оборудования выводится на громкоговорители системы.
- Если звук с телевизора или другого оборудования выводится через громкоговорители системы, можно выбрать громкоговорители телевизора для вывода звука, нажав SPEAKERS TV ↔ AUDIO.
- Если звук с телевизора или другого оборудования выводится через громкоговорители системы, можно отрегулировать громкость и выключить звук системы, управляя телевизором.

Реверсивный звуковой канал

Прослушивание звука телевизора посредством системы возможно с помощью только одного кабеля HDMI. Для получения подробной информации о настройке см. "[Audio Return Channel]" (стр. 72).

Отслеживание языка

Если изменен язык экранной индикации телевизора, изменяется также язык экранной индикации системы после ее выключения и включения.

Управление маршрутизацией

При использовании функции воспроизведения одним нажатием на подключенном оборудовании система включается и выбирает режим "HDMI1" или "HDMI2" (в зависимости от того, какое гнездо входа HDMI используется), а в качестве входа телевизора автоматически устанавливается вход HDMI к которому подключена система.

Автоматическая калибровка соответствующих параметров громкоговорителей





[Автокалибровка]



*(Только BDV-N9200W/
BDV-N9200WL/BDV-N7200W/
BDV-N7200WL)*

D.C.A.C. DX (Автоматическая калибровка цифрового кино DX) обеспечивает превосходное воспроизведение звука, автоматически регулируя настройки расстояния, расположения и акустики громкоговорителей.

Примечание

- При запуске [Автокалибровка] система выводит громкий пробный звук. Громкость нельзя уменьшить. Не забывайте о детях и соседях.
- Перед выполнением операции [Автокалибровка] убедитесь, что – все громкоговорители подключены к основному блоку и усилителю объемного звучания.
– усилитель объемного звучания включен, и вы установили его в месте с надежным беспроводным подключением.





- 1 **Нажмите HOME.**
На экране телевизора появится главное меню.
 - 2 **Нажмите \leftarrow/\rightarrow для выбора  [Установка].**
 - 3 **Нажмите \uparrow/\downarrow для выбора [Аудионастройки], затем нажмите .**
 - 4 **Нажмите \uparrow/\downarrow для выбора [Автокалибровка], затем нажмите .**
Появится дисплей [Выберите положение динамиков.].
 - 5 **Нажмите \uparrow/\downarrow для выбора настройки в соответствии со схемой расположения громкоговорителей, затем нажмите .**
 - [Стандарт]: Громкоговорители объемного звучания установлены в заднем положении.
 - [Все вперед]: Все громкоговорители установлены в переднем положении.

Откроется экран подтверждения [Автокалибровка].
 - 6 **Подсоедините калибровочный микрофон к гнезду A.CAL MIC на задней панели.**
Установите калибровочный микрофон на уровне ушей с помощью треноги и т. п. (не входит в комплект). Калибровочный микрофон следует направить на экран телевизора. Передняя сторона каждого громкоговорителя должна быть обращена к калибровочному микрофону, и между громкоговорителями и калибровочным микрофоном не должно быть никаких препятствий.
 - 7 **Нажмите \uparrow/\downarrow , чтобы выбрать [OK].**
Для отмены выберите [Отмена].
 - 8 **Нажмите .**
Начнется [Автокалибровка]. Система выполнит автоматическую регулировку настроек громкоговорителей. Соблюдайте тишину во время измерения.
- Примечание**
Не используйте систему во время выполнения [Автокалибровка].
- 9 **Подтвердите результат [Автокалибровка].**
Расстояние и уровень каждого громкоговорителя отображаются на экране телевизора.
- Примечание**
- Если произойдет сбой измерений, выполните приведенные в сообщении указания и повторите [Автокалибровка].
 - Если не удалось обнаружить центральный громкоговоритель, для параметра [Центральный динамик] автоматически устанавливается значение [Выкл.].
- 10 **Нажмите \uparrow/\downarrow для выбора [OK] или [Отмена], затем нажмите .**
 - **Измерения выполнены успешно.**
Отсоедините калибровочный микрофон и выберите [OK]. Будет применен полученный результат.
 - **Измерения не выполнены.**
Выполните приведенные в сообщении указания и выберите [OK], чтобы повторить попытку.

Настройка громкоговорителей



[Установки акустической системы]

Для получения объема звука оптимального качества установите расстояние от громкоговорителей до позиции прослушивания.

- 1 Нажмите HOME.**
На экране телевизора появится главное меню.
- 2 Нажмите \leftarrow/\rightarrow для выбора  [Установка].**
- 3 Нажмите \uparrow/\downarrow для выбора [Аудионастройки], затем нажмите .**
- 4 Нажмите \uparrow/\downarrow для выбора [Установки акустической системы], затем нажмите .**
Появится дисплей [Выберите положение динамиков.].
- 5 Нажмите \uparrow/\downarrow для выбора настройки в соответствии со схемой расположения громкоговорителей, затем нажмите .**
 - [Стандарт]: Громкоговорители объемного звучания установлены в заднем положении.
 - [Все впереди]: Все громкоговорители установлены в переднем положении.

Примечание

Все настройки сбрасываются на значения по умолчанию при каждом изменении настроек схемы расположения громкоговорителей.

- 6 Нажмите \leftarrow/\rightarrow для выбора [OK] или [Отмена], затем нажмите .**
- 7 Нажмите \uparrow/\downarrow для выбора элемента, затем нажмите .**
- 8 Нажмите \uparrow/\downarrow , чтобы изменить параметр.**
- 9 Нажмите \leftarrow/\rightarrow и , чтобы подтвердить настройки.**
Проверьте следующие параметры.

■ [Центральный динамик]

[Вкл]: Центральный громкоговоритель подключен.
[Выкл]: Центральный громкоговоритель не подключен.

■ [Расстояние]

Перемещая громкоговорители, обязательно установите параметры расстояния от позиции прослушивания до громкоговорителей.
Установка параметров возможна в диапазоне 0,0 – 7,0 метров.

[Передняя Левая/Правая] 3.0 м:
Установите расстояние до фронтального громкоговорителя.
[Центральная] 3.0 м: Установите расстояние до центрального громкоговорителя. Данная операция доступна, только если для параметра [Центральный динамик] установлено значение [Вкл].
[Окруж. звука Левая/Правая] 3.0 м:
Установите расстояние до громкоговорителя объемного звучания.
[Сабвуфер] 3.0 м: Установите расстояние до сабвуфера.

■ [Уровень]

Можно отрегулировать уровень громкости громкоговорителей. Установка параметров возможна в диапазоне от -6,0 до +6,0 дБ. Обязательно установите параметр [Тестовый сигнал] на [Вкл] для простоты регулировки.

[Передняя Левая/Правая] 0.0 дБ: Установите уровень фронтального громкоговорителя.

[Центральная] 0.0 дБ: Установите уровень центрального громкоговорителя. Данная операция доступна, только если для параметра [Центральный динамик] установлено значение [Вкл].

[Окруж. звука Левая/Правая] 0.0 дБ: Установите уровень громкоговорителя объемного звучания.

[Сабвуфер] 0.0 дБ: Установите уровень сабвуфера.

■ [Перемещение] (Только BDV-N9200W/BDV-N9200WL/BDV-N7200W/BDV-N7200WL)

Можно виртуально скорректировать позицию громкоговорителей для улучшения эффекта объемного звучания.

[Вкл]: Можно прослушать звук из виртуально измененной позиции громкоговорителя, определенной с помощью функции [Автокалибровка].

[Выкл]: Можно прослушать звук из фактической позиции громкоговорителя.

Примечание

- Эта настройка вступает в действие только после выполнения [Автокалибровка].
- Нельзя выбрать эту функцию, если задана схема расположения громкоговорителей [Все впереди].

■ [Тестовый сигнал]

Громкоговорители будут издавать испытательный тональный сигнал для регулировки параметра [Уровень].

[Выкл]: Испытательный тональный сигнал не издается громкоговорителями.

[Вкл]: Испытательный тональный сигнал издается каждым громкоговорителем последовательно при регулировке уровня. При выборе одного из элементов [Установки акустической системы] испытательный тональный сигнал издается каждым громкоговорителем последовательно.

Отрегулируйте уровень громкости, как указано ниже.

- 1 Установите для параметра [Тестовый сигнал] значение [Вкл].
- 2 Нажмите $\blacktriangle/\blacktriangledown$ для выбора [Уровень], затем нажмите $\boxed{+}$.
- 3 Нажмите $\blacktriangle/\blacktriangledown$ для выбора требуемого типа громкоговорителя, затем нажмите $\boxed{+}$.
- 4 Нажмите $\blacktriangle/\blacktriangledown$ для выбора левого или правого громкоговорителя, затем нажмите $\blacktriangle/\blacktriangledown$ для регулировки уровня.
- 5 Нажмите $\boxed{+}$.
- 6 Повторите шаги 3 – 5.
- 7 Нажмите RETURN. Система возвращается к предыдущему дисплею.
- 8 Нажмите $\blacktriangle/\blacktriangledown$ для выбора [Тестовый сигнал], затем нажмите $\boxed{+}$.
- 9 Нажмите $\blacktriangle/\blacktriangledown$ для выбора [Выкл], затем нажмите $\boxed{+}$.

Примечание

- Испытательные тональные сигналы не выводятся из гнезда HDMI (OUT).
- Если для параметра [Центральный динамик] установлено значение [Выкл], из данного громкоговорителя не подается испытательный тональный сигнал.

Совет

Чтобы отрегулировать громкость звука одновременно на всех громкоговорителях, нажимайте кнопки +/-.

Использование таймера отключения

Систему можно настроить на отключение в заданное время, чтобы смело засыпать, наслаждаясь музыкой.

Нажмите SLEEP.

При каждом нажатии SLEEP индикация минут (оставшееся время) на верхней панели изменяется на 10 минут.

При установке таймера отключения оставшееся время отображается каждые 5 минут.

Если оставшегося времени меньше 2 минут, на дисплее верхней панели мигает "SLEEP".

Проверка оставшегося времени

Нажмите SLEEP один раз.

Изменение оставшегося времени

Нажмите SLEEP несколько раз.

Отключение кнопок основного блока

(Запрет детям)

Возможно отключение кнопок основного блока (кроме /) для предотвращения неверного выполнения операций, например, детской шалости.

Коснитесь и удерживайте на основном блоке в течение не менее 5 секунд.

"LOCKED" отображается на дисплее верхней панели. Включается функция запрета детям, и блокируются кнопки на основном блоке. (Управление системой возможно с помощью пульта дистанционного управления.) Для отмены операции удерживайте нажатой кнопку более 5 секунд, пока на дисплее верхней панели не появится индикация "UNLOCK".

Изменение яркости

Вы можете изменить яркость следующих элементов:

- Светодиодная подсветка громкоговорителей (только BDV-N9200WL/BDV-N7200WL)
- Дисплей верхней панели
- Индикаторы сенсорных кнопок
- LED-индикатор на верхней панели

Нажмите DIMMER.

С каждым нажатием кнопки яркость элемента изменяется.

Вы можете отрегулировать яркость на 3 уровнях.*

* На дисплее верхней панели установлены одинаковые параметры яркости [Dimmer : 1], [Dimmer : 2] и [Dimmer : 3].

Совет

Вы можете отрегулировать яркость светодиодной подсветки громкоговорителей, даже если основной блок отключен. Убедитесь, что подсветка громкоговорителей предварительно включена (стр. 60).

Наслаждайтесь визуализацией на экране телевизора

Вы можете установить эффект визуализатора, который передает ритм музыки в виде красочных графических узоров. Можно транслировать эффекты во время воспроизведения музыки (только для функций "BD/DVD", "USB", "FM", "TV", "BT" и "AUDIO"), а также встроенной звуковой демонстрации.

Несколько раз нажмите VISUALIZER. (Только BDV-N9200W/BDV-N7200W/BDV-N5200W)

Несколько раз нажмите COLOUR PATTERN. (Только BDV-N9200WL/BDV-N7200WL)

Визуализация появляется на экране телевизора и меняется в зависимости от музыкального ритма. При каждом нажатии кнопки цветовой эффект циклически изменяется следующим образом:

[РАДУГА] → [СТРАСТИ] → [ОКЕАН] → [ЛЕС] → [Выкл]

Примечание

Эффект визуализатора может прерываться при воспроизведении аудиоматериала с высокой скоростью передачи данных (более 15 Мбит/с).

Совет

- Чтобы избежать появления на экране телевизора информационных окон, перекрывающих визуализацию, переключите [Автодисплей] в [Системные настройки] в положение [Выкл] (стр. 72).
- Вы также можете выбрать эффект визуализатора в меню параметров.

Использование подсветки громкоговорителей

(Только BDV-N9200WL/BDV-N7200WL)

Включив подсветку громкоговорителей, вы сможете получить столь же яркие эмоции, как если бы находились на стадионе, у сцены или рядом с героями фильма. Вы можете выбрать схему подсветки фронтального громкоговорителя и громкоговорителей объемного звучания по вкусу.

Примечание

Светодиодная подсветка яркая, не смотрите непосредственно на источник света. Если подсветка очень яркая, можно отключить подсветку громкоговорителей или настроить яркость светодиодной подсветки (стр. 58).

Совет

- Рекомендуем использовать громкоговорители, соблюдая следующие условия.
- Расположите громкоговорители примерно на 0,5 метра от стены.
 - Освещение будет лучше, если расположить громкоговорители напротив яркой стены.

Несколько раз нажмите SPEAKER ILLUMINATION.

"IMMERSIVE"

[Реалистичный цвет]

Во время воспроизведения видео цвет подсветки изменяется в соответствии с цветом, преобладающим на экране телевизора.

Во время воспроизведения музыки или демонстрации фотографий (воспроизведения MP3-файлов) цвет подсветки изменяется в соответствии с цветом визуализации (стр. 59) и музыкальным ритмом.

Во время демонстрации фотографий (не воспроизводятся MP3-файлы) цвет подсветки будет синим.

"AMBIENT"

[Окружающий цвет]

Начинает светиться синий цвет подсветки.

"REAR IMMERSIVE OFF"

[Реалистичный цвет (зад. выкл.)]

Подсветка громкоговорителей объемного звучания выключена. Схема подсветки фронтальных громкоговорителей такая же, как при включенном параметре [Реалистичный цвет].

"REAR AMBIENT OFF"

[Окруж. цвет (зад. выкл.)]

Подсветка громкоговорителей объемного звучания выключена. Схема подсветки фронтальных громкоговорителей такая же, как при включенном параметре [Окружающий цвет].

"OFF"

[Выкл]

Подсветка всех громкоговорителей выключена.

При выключенном основном блоке

Вы можете нажать SPEAKER ILLUMINATION, чтобы включить или выключить светодиодную подсветку фронтальных громкоговорителей. Начинает светиться синий цвет подсветки.

Энергосбережение в режиме ожидания

Убедитесь в выполнении следующих настроек:

- Параметр [Контроль по HDMI] в [Настройки HDMI] установлен на [Выкл] (стр. 72).
- Параметр [Режим быстрого запуска] установлен на [Выкл] (стр. 72).
- Параметр [Удаленный запуск] установлен на [Выкл] (стр. 74).
- Параметр [NFC] установлен на [Выкл] (стр. 72).

Просмотр веб-страниц

1 Подготовка к просмотру Интернета.

Подключите систему к сети (стр. 28).

2 Нажмите HOME.

На экране телевизора появится главное меню.

3 Нажмите / для выбора [Сеть].

4 Нажмите / для выбора [Интернет-браузер], затем нажмите .

Появится дисплей [Интернет-браузер].

Примечание

Некоторые веб-сайты могут отображаться неправильно или могут не работать.

Ввод URL

Выберите [Ввод URL-адреса] в меню параметров.

Введите URL с помощью программной клавиатуры, затем выберите [Enter].

Настройка начальной страницы по умолчанию

Отобрав требуемую страницу для настройки, выберите [Уст. в кач.нач.стр.] в меню параметров.

Возврат к предыдущей странице

Выберите [Предыдущая стр.] в меню параметров.

Если предыдущая страница не появляется даже после выбора [Предыдущая стр.], выберите [Список окон] в меню параметров и выберите в списке страницу, к которой требуется возвратиться.

Выход из интернет-браузера

Нажмите HOME.

Дисплей интернет-браузера

Информацию о веб-сайте можно проверить нажатием кнопки DISPLAY. Отображаемая информация отличается в зависимости от веб-сайта и состояния страницы.

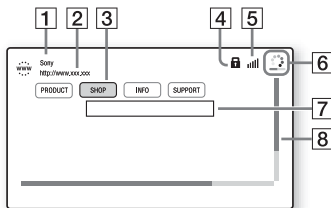

- 1 Название страницы
- 2 Адрес страницы
- 3 Курсор
Перемещайте нажатием ◀/▶/⬇/⬆. Поместите курсор на требуемую ссылку, затем нажмите [Enter]. Отобразится веб-страница по ссылке.
- 4 Значок SSL
Появляется в случае, если ссылка URL защищена.
- 5 Индикатор уровня сигнала
Появляется в случае, если система подключена к беспроводной сети.
- 6 Полоса выполнения/значок загрузки
Появляется при считывании страницы или во время скачивания/передачи файла.
- 7 Поле ввода текста
Нажмите [Enter], затем выберите [Вход] в меню параметров, чтобы открыть программную клавиатуру.
- 8 Полоса прокрутки
Нажмите ◀/▶/⬇/⬆, чтобы сместить отображение страницы влево, вверх, вниз или вправо.

Доступные параметры

При нажатии на кнопку OPTIONS будут доступны различные настройки и операции.

Доступные пункты отличаются в зависимости от ситуации.

[Настройка браузера]

Отображение настроек интернет-браузера.

- [Масштабирование]: Увеличение или уменьшение размера отображаемых материалов.
- [Установка JavaScript]: Включение или выключение JavaScript.
- [Настройка Cookie]: Принятие файлов cookie или отказ от них.
- [Отображ. пред. SSL]: Включение или выключение SSL.

[Список окон]

Отображение списка всех открытых веб-сайтов.

Возможность возврата к предыдущей отображенной веб-странице путем выбора окна.

[Список ссылок]

Отображение списка закладок.

[Ввод URL-адреса]

Возможность ввода URL при отображении программной клавиатуры.

[Предыдущая стр.]

Переход к предыдущей отображенной странице.

[Следующая стр.]

Переход на следующую страницу.

[Отменить загрузку]

Прекращение загрузки страницы.

[Загрузить повторно]

Повторная загрузка той же страницы.

[Добавить к ссылкам]

Добавление отображаемой веб-страницы в список закладок.

[Уст. в кач.нач.стр.]

Установка отображаемой веб-страницы как начальной страницы по умолчанию.

[Откр. в новом окне]

Открытие ссылки в новом окне.

[Кодировка симв.]

Установка системы кодирования символов.

[Показать сертиф.]

Просмотр сертификатов сервера, отправленных со страниц, поддерживающих SSL.

[Вход]

Отображение программной клавиатуры для ввода символов при просмотре веб-страницы.

[Перерыв]

Перемещение курсора к следующей строке в поле ввода текста.

[Удалить]

Стирание одного символа влево от курсора при вводе текста.

Дополнительные настройки беспроводной системы

Вы можете произвести дальнейшую настройку системы беспроводной связи с помощью параметров [Беспроводное подсоеди. звук.].

1

Нажмите **HOME**.

На экране телевизора появится главное меню.

2

Нажмите **←/→** для выбора

 [Установка].

3

Нажмите **↑/↓** для выбора

[Системные настройки], затем нажмите **+**.

- 4** Нажмите **↕/↔** для выбора [Беспроводное подсоед. звук.], затем нажмите **[+]**.

Появится дисплей [Беспроводное подсоед. звук.].

- [Secure Link] (стр. 63)
- [Диапазон радиочастот]* (стр. 63)
- [Канал радиочастот] (стр. 64)

* Данная функция может быть недоступна в некоторых странах/регионах.

Активация беспроводной передачи между определенными блоками

[Secure Link]

Можно указать беспроводное подключение, с помощью которого основной блок будет соединяться с усилителем объемного звучания посредством функции безопасного соединения.

Эта функция поможет предотвратить помехи, если вы (или ваши соседи) используете несколько беспроводных устройств.

- 1** Выберите [Беспроводное подсоед. звук.] в [Системные настройки] (стр. 62).
- 2** Нажмите **↕/↔** для выбора [Secure Link], затем нажмите **[+]**.
- 3** Нажмите **↕/↔** для выбора [Вкл], затем нажмите **[+]**.
- 4** Нажмите **SECURE LINK** на задней панели усилителя объемного звучания.

Перейдите к следующему пункту в течение нескольких минут.

- 5** Нажмите **↔/↕**, чтобы выбрать [Пуск], а затем нажмите **[+]**.
Чтобы вернуться к предыдущему экрану, выберите [Отмена].

- 6** Когда отобразится сообщение [Установка Secure Link завершена.], нажмите **[+]**.

Усилитель объемного звучания подключается к основному блоку, и индикатор LINK/STANDBY начинает светиться оранжевым. Если отображается сообщение [Невозможно установить Secure Link.], следуйте инструкциям на экране.

Для отмены функции безопасного соединения

Для основного блока

Выберите [Выкл], выполняя шаг 3 выше.

Для усилителя объемного звучания

Удерживайте нажатой кнопку SECURE LINK на задней панели усилителя объемного звучания, пока индикатор LINK/STANDBY не начнет светиться или мигать зеленым.

Выбор ширины полосы частот

[Диапазон радиочастот]

(Только для моделей, доступных в Европе, Океании, Африке, Индии, на Ближнем Востоке и в Таиланде)

Вы можете выбрать ширину полосы частот, к которой принадлежит [Канал радиочастот].

Примечание

Данная функция может быть недоступна в некоторых странах/регионах.

1 Выберите [Беспроводное подсоед. звук.] в [Системные настройки] (стр. 62).

2 Нажмите \uparrow/\downarrow для выбора [Диапазон радиочастот], затем нажмите \oplus .

3 Нажимайте \uparrow/\downarrow для выбора нужной настройки, а затем нажмите \oplus .

- [Авто]: Обычно выбирается этот параметр. Система автоматически выберет для трансляции ширину полосы в соответствии с самой сильной частотой.
- [5.2GHz], [5.8GHz]: Система транслирует звук в соответствии с выбранной шириной полосы частот.

Совет

Для параметра [Диапазон радиочастот] рекомендуется установить значение [Авто].

Если беспроводная передача нестабильна

[Канал радиочастот]

При использовании нескольких беспроводных систем, например беспроводные локально-вычислительные сети (ЛВС), сигналы могут быть нестабильными. В таком случае характеристики передачи можно улучшить, изменив следующие настройки [Канал радиочастот].

1 Выберите [Беспроводное подсоед. звук.] в [Системные настройки] (стр. 62).

2 Нажмите \uparrow/\downarrow для выбора [Канал радиочастот], затем нажмите \oplus .

3 Нажимайте \uparrow/\downarrow для выбора нужной настройки, а затем нажмите \oplus .

- [Авто]: Обычно выбирается этот параметр. Система автоматически выбирает лучший канал для передачи.
- [1], [2], [3]: Система использует фиксированный канал для передачи звука. Выберите канал с лучшим уровнем передачи.

Примечание

- Качество передачи может быть улучшено путем изменения канала передачи (частоты) другой беспроводной системы. Дополнительную информацию см. в инструкциях по эксплуатации, прилагаемых к другим беспроводным системам.
- Если для параметра [Диапазон радиочастот] установлено значение [Авто], выбор данной функции недопустим (стр. 63).

Установки и регулировки



Использование дисплея настройки



Возможны различные регулировки элементов, таких как изображение и звук.

Установки по умолчанию подчеркнуты.

Примечание

Установки воспроизведения, сохраненные на диске, являются более приоритетными по сравнению с установками дисплея настройки. Следовательно, некоторые функции могут не выполняться.

- 1 Нажмите HOME.**
На экране телевизора появится главное меню.
- 2 Нажмите \leftarrow/\rightarrow для выбора  [Установка].**
- 3 Нажмите \uparrow/\downarrow для выбора значка установки категории, затем нажмите .**

Значок	Пояснение
	[Обновление программного обеспечения] (стр. 66) Обновление программного обеспечения системы.
	[Настройки экрана] (стр. 66) Выполнение экранных установок в соответствии с типом телевизора.

Значок	Пояснение
	[Аудионастройки] (стр. 69) Выполнение аудиоустановок в соответствии с типом гнезда подключения.
	[Установки просмотра диска BD/DVD] (стр. 70) Выполнение подробных установок для воспроизведения дисков BD/DVD.
	[Установки родительского контроля] (стр. 71) Выполнение подробных установок функции родительского контроля.
	[Музыкальные настройки] (стр. 71) Выполнение подробных установок для воспроизведения дисков Super Audio CD.
	[Системные настройки] (стр. 71) Выполнение установок, связанных с системой.
	[Настройки внешнего входн. сигн.] (стр. 73) Настройка пропуска входного сигнала для каждого внешнего входа.
	[Сетевые настройки] (стр. 74) Выполнение подробных установок для Интернета и сети.
 1-2-3	[Упрощенные сетевые настройки] (стр. 75) Запуск параметра [Упрощенные сетевые настройки] для выполнения основных сетевых настроек.
	[Переустановка] (стр. 75) Сброс системы до заводских установок.

[Обновление программного обеспечения]

Обновление последней версии программного обеспечения дает возможность пользоваться новейшими функциями.

Во время обновления программного обеспечения на дисплее верхней панели появляется индикация "UPDATE". По завершении обновления основной блок автоматически выключается. Когда выполняется операция обновления, не включайте и не выключайте основной блок и не управляйте основным блоком или телевизором. Дождитесь завершения обновлений программного обеспечения.

Примечание

Чтобы узнать о функции обновления, посетите этот сайт:

Для покупателей в странах Европы и в России:
<http://support.sony-europe.com/>

Для покупателей в других странах/регионах:
<http://www.sony-asia.com/section/support>

■ [Обновление через сеть]

Обновление программного обеспечения системы с помощью доступной сети. Убедитесь, что сеть подключена к Интернету. Для получения дополнительной информации см. раздел "Шаг 3: Подготовка для подключения к сети" (стр. 28).

■ [Обновление с USB-диска]

Обновление программного обеспечения с помощью устройства USB. Убедитесь, что папка обновления программного обеспечения имеет название "UPDATE".



[Настройки экрана]

■ [Устан. вывода 3D]

[Авто]: Обычно выбирается этот параметр.

[Выкл]: Выберите для отображения всего контента в формате 2D.

Примечание

3D-видео с гнезда HDMI (IN 1) или HDMI (IN 2) выводится независимо от этой настройки.

■ [Уст. разм. экрана телев. для 3D]

Установка размера экрана телевизора, совместимого с форматом 3D.

Примечание

Эта настройка не работает для 3D-видео с гнезда HDMI (IN 1) или HDMI (IN 2).

■ [Тип ТВ]

[16:9]: Выберите этот параметр при подключении к широкоэкранному телевизору или телевизору с функцией широкоэкранного режима.
[4:3]: Выберите этот параметр при подключении к телевизору с экраном формата 4:3 без функции широкоэкранного режима.

■ [Формат экрана]

[Полный]: Выберите этот параметр при подключении к телевизору с функцией широкоэкранный режим. Отображение изображения формата экрана 4:3 в формате 16:9 даже на широкоэкранный телевизор.

[Нормальный]: Изменение размера изображения для подгонки размера экрана под оригинальный формат изображения.

■ [Формат изображения DVD]

[Формат Letter Box]: Отображение широкоэкранный изображения с черными полосами сверху и внизу экрана.



[Формат Pan & Scan]: Отображение изображения в полную высоту по всему экрану с обрезанными сторонами.

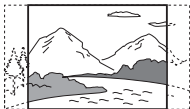

■ [Режим киноконверсии]

[Авто]: Обычно выбирается этот параметр. Основной блок автоматически определяет, является ли материал видео- или кинофильмом, и переключается на соответствующий метод преобразования.

[Видео]: Всегда выбирается метод преобразования, подходящий для видеофильмов, независимо от самого материала.

■ [Разрешение выходного видео]

[Авто]: Вывод видеосигнала в соответствии с разрешением телевизора или подключенного оборудования.

[Исходное разрешение]: Вывод видеосигнала в соответствии с разрешением, записанным на диск. (Если разрешение ниже, чем разрешение SD, оно увеличивается до разрешения SD.)

[480i/576i]*, [480p/576p]*, [720p], [1080i], [1080p]: Вывод видеосигнала в соответствии с выбранной установкой разрешения.

* Если цветовой системой диска является NTSC, разрешение видеосигнала можно преобразовать только в [480i] и [480p].

■ [Вывод BD-ROM 24p]

[Авто]: Вывод видеосигналов формата 24p только при подсоединении телевизора, совместимого с форматом 1080/24p, с помощью подключения HDMI и при установке параметра [Разрешение выходного видео] на [Авто] или [1080p].

[Вкл]: Этот параметр следует выбирать, если телевизор совместим с видеосигналами формата 1080/24p.

[Выкл]: Этот параметр следует выбирать, если телевизор не совместим с видеосигналами формата 1080/24p.

■ [Вывод DVD-ROM 24p]

[Авто]: Вывод видеосигналов формата 24p только при подсоединении телевизора, совместимого с форматом 1080/24p, с помощью подключения HDMI и при установке параметра [Разрешение выходного видео] на [Авто] или [1080p].

[Выкл]: Этот параметр следует выбирать, если телевизор не совместим с видеосигналами формата 1080/24p.

■ [Вывод 4K]

[Авто1]: Вывод видеосигналов 2K (1920 × 1080) при воспроизведении видео и видеосигналов 4K при отображении фотографий, если выполнено подключение к оборудованию Sony с поддержкой формата 4K.

Вывод видеосигналов 4K при воспроизведении видео 24p на дисках BD/DVD ROM или отображении фотографий, если выполнено подключение к оборудованию Sony с поддержкой формата 4K.

Эта настройка не работает для воспроизведения 3D-видео.

[Авто2]: Автоматический вывод видеосигналов 4K/24p при подключении оборудования с поддержкой формата 4K/24p и выполнении соответствующих настроек [Вывод BD-ROM 24p] или [Вывод DVD-ROM 24p], а также вывод фотографий 4K/24p при воспроизведении файлов 2D-фото.
[Выкл]: Выключение функции.

Примечание

Если оборудование Sony не удалось обнаружить при выборе [Авто1], эта настройка будет действовать так же, как настройка [Авто2].

■ [YCbCr/RGB (HDMI)]

[Авто]: Автоматическое определение типа внешнего оборудования и переключение на соответствующую цветовую настройку.

[YCbCr (4:2:2)]: Вывод видеосигналов YCbCr 4:2:2.

[YCbCr (4:4:4)]: Вывод видеосигналов YCbCr 4:4:4.

[RGB]: Этот параметр следует выбирать при подключении к оборудованию с гнездом DVI, совместимым с HDCP.

■ [Выход HDMI Deep Colour]

[Авто]: Обычно выбирается этот параметр.

[16 бит], [12 бит], [10 бит]: Вывод видеосигналов 16 бит/12 бит/10 бит при подключении телевизора, совместимого с функцией Deep Colour.

[Выкл]: Этот параметр следует выбирать при нестабильном изображении или появлении неестественных цветовых оттенков.

■ [SBM] (Super Bit Mapping)

[Вкл]: Сглаживание градации видеосигналов на выходе из гнезда HDMI (OUT).

[Выкл]: Выберите, если выводятся искаженные видеосигналы или неестественные цвета.

■ [Проф. шумопод. IP-контента]

[Видео3]/[Видео2]/[Видео1]/[Фильм1]/[Фильм2]/[Фильм3]:

Регулировка качества видео для интернет-контента. Этот параметр аналогичен тому, который появляется в меню при использовании интернет-сервиса.
[Выкл]: Выкл.

■ [Режим паузы]

[Авто]: Обычно выбирается этот параметр. Вывод изображения без дрожания, включая динамически движущиеся объекты.

[Кадр]: Вывод изображения с высоким разрешением, включая объекты, не движущиеся динамически.

[Аудионастройки]

■ [Устан. микшир. звука диска BD]

[Вкл]: Вывод звука, полученного посредством микширования интерактивного и вторичного звуков, в первичный звук при воспроизведении BDMV.

[Выкл]: Вывод только первичного звука.

■ [Звук DRC]

Сжатие динамического диапазона звуковой дорожки.

[Авто]: Воспроизведение при динамическом диапазоне, указанном на диске (только для диска BD-ROM).

[Вкл]: Система воспроизводит звуковую дорожку с динамическим диапазоном, заданными инженером по звукозаписи.

[Выкл]: Отсутствие сжатия динамического диапазона.

■ [Настр. понижения - AUDIO]

При прослушивания оборудования, подключенного к гнездам AUDIO IN (L/R), возможно искажение. Искажение предотвращается ослаблением уровня входного сигнала основного блока.

[Вкл]: Ослабление уровня входного сигнала. Этот параметр уменьшит уровень выходного сигнала.

[Выкл]: Нормальный уровень входного сигнала.

■ [Аудиовыход]

Можно выбрать способ вывода на выходе аудиосигнала.

[Акустическая система]: Вывод многоканального звука только из громкоговорителей системы.

[Акустич.сист.+HDMI]: Вывод многоканального звука из громкоговорителей системы и 2-канальных линейных сигналов PCM из гнезда HDMI (OUT).

[HDMI]: Вывод звука только из гнезда HDMI (OUT). Звуковой формат зависит от подключенного оборудования.

Примечание

- Если параметр [Контроль по HDMI] установлен на [Вкл] (стр. 72), параметр [Аудиовыход] автоматически устанавливается на [Акустич.сист.+HDMI] и не подлежит изменению.
- Аудиосигналы не выводятся из гнезда HDMI (OUT), если для [Аудиовыход] задано значение [Акустич.сист.+HDMI], а для [Режим входного аудио. HDMI1] (стр. 72) — значение [TV]. (Только модели для стран Европы)

■ [Звуковой эффект]

Возможность включения или выключения звуковых эффектов системы (установка SOUND FIELD (стр. 33)).

Для 2-канального источника можно выбрать параметры [Dolby Pro Logic], [DTS Neo:6 Cinema] или [DTS Neo:6 Music], чтобы имитировать объемный звук.

[Sound Field включен]: Включение в звуковом поле эффекта объемного звучания (страницы 33, 34).
[Dolby Pro Logic]: Система имитирует объемное звучание с 2 каналов и выводит звук на все громкоговорители (5.1 канал) (декодирование Dolby Pro Logic).
[DTS Neo:6 Cinema]/[DTS Neo:6 Music]: Система имитирует объемный звук из 2-канальных источников и воспроизводит многоканальный звук (режим декодирования DTS Neo:6 Cinema/DTS Neo:6 Music).
[2ch Stereo]: Эта система воспроизводит звук только из фронтальных левого/правого громкоговорителей и сабвуфера. Многоканальные объемные форматы понижаются микшированием до 2-х каналов.
[Выкл]: Выключение звуковых эффектов. Прослушивание звука в первоначальном качестве записи.

■ [Установки акустической системы]

Для получения объемного звука оптимального качества установите громкоговорители. Для получения дополнительной информации см. раздел “Настройка громкоговорителей” (стр. 56).

■ [Автокалибровка] (Только BDV-N9200W/BDV-N9200WL/BDV-N7200W/BDV-N7200WL)

Можно выполнить автоматическую калибровку требуемых настроек. Для получения дополнительной информации см. раздел “Автоматическая калибровка соответствующих параметров громкоговорителей” (стр. 54).

[Установки просмотра диска BD/DVD]

■ [Язык меню диска BD/DVD]

Выбор языка меню по умолчанию для дисков BD-ROM или DVD ROM. При выборе параметра [Выберите код языка] появится дисплей для ввода кода языка. Введите код для вашего языка согласно списку “Список кодов языков” (стр. 94).

■ [Язык звука]

Выбор языка дорожки по умолчанию для дисков BD-ROM или DVD VIDEO. При выборе параметра [Исходный] выбирается приоритетный язык на диске. При выборе параметра [Выберите код языка] появится дисплей для ввода кода языка. Введите код для вашего языка согласно списку “Список кодов языков” (стр. 94).

■ [Язык субтитров]

Выбор языка субтитров по умолчанию для дисков BD-ROM или DVD VIDEO. При выборе параметра [Выберите код языка] появится дисплей для ввода кода языка. Введите код для вашего языка согласно списку “Список кодов языков” (стр. 94).

■ [Слой воспр. гибридн. диска BD]

[Диск BD]: Воспроизведение слоя диска BD.
[Диск DVD/CD]: Воспроизведение слоя диска DVD или CD.

- **[Интернет-соединение диска BD]**
[Разрешить]: Обычно выбирается этот параметр.
[Не разрешать]: Запрещение интернет-соединения.

[Установки родительского контроля]

- **[Пароль]**
Установка или изменение пароля для функции родительского контроля. С помощью пароля можно устанавливать ограничение на воспроизведение дисков BD-ROM, DVD VIDEO или интернет-видео. При необходимости можно дифференцировать уровни ограничения для дисков BD-ROM и DVD VIDEO.

- **[Код региона родит. контроля]**
Воспроизведение некоторых дисков BD-ROM или DVD VIDEO может иметь ограничение в зависимости от географического региона. Эпизоды могут быть заблокированы или заменены другими эпизодами. Следуя инструкциям на экране, введите ваш четырехзначный пароль.

- **[Родительский контроль диска BD]/[Родительск. контроль диска DVD]/[Родител. контр. Интернет-видео]**

При настройке родительского контроля эпизоды могут быть заблокированы или заменены другими эпизодами. Следуя инструкциям на экране, введите ваш четырехзначный пароль.

- **[Интернет-видео с полн. версией]**
[Разрешить]: Разрешение воспроизведения интернет-видео без присвоенной категории.
[Блокировка]: Блокировка воспроизведения интернет-видео без присвоенной категории.

[Музыкальные настройки]

- **[Слой воспр. Super Audio CD]**
[Super Audio CD]: Воспроизведение слоя диска Super Audio CD.
[CD]: Воспроизведение слоя диска CD.

- **[Каналы воспр. Super Audio CD]**
[DSD 2ch]: Воспроизведение 2-канального участка.
[DSD Multi]: Воспроизведение многоканального участка.

[Системные настройки]

- **[Язык экранного меню]**
Возможность выбора требуемого языка для экранной индикации системы.

■ [Беспроводное подсоеди. звук.]

Можно настроить дополнительные параметры беспроводной системы. Для получения дополнительной информации см. раздел “Дополнительные настройки беспроводной системы” (стр. 62). Также можно проверить состояние беспроводной передачи. При активации беспроводной передачи справа от параметра [Состояние] отображается [OK].

■ [Настройки HDMI]

[Контроль по HDMI]
[Вкл]: Включение функции [Контроль по HDMI]. Возможность общего управления оборудованием, подключенным с помощью кабеля HDMI.
[Выкл]: Выкл.

[Audio Return Channel]
Эта функция доступна при подключении системы к гнезду HDMI IN телевизора, совместимому с функцией реверсивного звукового канала. Для этого также необходимо установить для параметра [Контроль по HDMI] значение [Вкл].
[Авто]: Система может автоматически принимать цифровой аудиосигнал телевизора по кабелю HDMI.
[Выкл]: Выкл.

[Режим входного аудио. HDMI1]
(Только модели для стран Европы)
Можно выбрать аудиовход оборудования, подключенного к гнезду HDMI (IN 1).
[HDMI1]: Звук оборудования, подключенного к гнезду HDMI (IN 1) подается на вход из гнезда HDMI (IN 1).
[TV]: Звук оборудования, подключенного к гнезду HDMI (IN 1) подается на вход из гнезда TV (DIGITAL IN OPTICAL).

■ [NFC]

[Вкл]: Включает функцию NFC, предусматривающую прослушивание одним нажатием и дублирование функции в данной системе (стр. 41).
[Выкл]: Выкл.

■ [Режим быстрого запуска]

[Вкл]: Сокращение времени запуска в режиме ожидания. Возможность быстрого управления системой после ее включения.
[Выкл]: Установка по умолчанию.

■ [Система экономии энергии]

[Вкл]: Уменьшение энергопотребления при низком уровне громкости.
[Выкл]: Нормальное состояние. Система может выводить громкость звука.

■ [Авто режим ожидания]

[Вкл]: Включение функции [Авто режим ожидания]. Если система бездействует около 20 минут, она автоматически переходит в режим ожидания.
[Выкл]: Выкл.

■ [Автодисплей]

[Вкл]: Автоматическое отображение информации на экране при смене заголовков просмотра, режимов изображения, аудиосигналов и т. д.
[Выкл]: Отображение информации только при нажатии кнопки DISPLAY.

■ [Экранная заставка]

[Вкл]: Включение функции экранной заставки.
[Выкл]: Выкл.

■ [Уведомление об обновлении ПО]

[Вкл]: Перевод системы в режим информирования о появлении последней версии программного обеспечения (стр. 66).

[Выкл]: Выкл.

■ [Настройки Gracenote]

[Авто]: Автоматическая загрузка сведений о диске при запуске или остановке воспроизведения данного диска. Для загрузки необходимо подключить систему к сети.

[Вручную]: Загрузка информации о диске, если выбран параметр [Поиск видео] или [Поиск музыки].

■ [Название устр.]

Вы можете изменить имя данной системы в соответствии со своими предпочтениями, чтобы легче распознавать ее во время пользования функциями "BT" или "SCR M". Данное имя используется также при сетевых подключениях DLNA и TV SideView. Следуйте появляющимся на экране инструкциям, а затем введите имя с помощью клавиатуры.

■ [Системная информация]

Отображение информации о версии программного обеспечения системы и MAC-адресе.

■ [Информации о лицензии на программное обеспечение]

Возможность отображения информации о лицензии на программное обеспечение.



[Настройки внешнего входн. сигн.]

■ [Настройка пропуска входа]

Настройка пропуска — удобная функция, которая позволяет пропустить неиспользуемые входы при выборе функции путем нажатия кнопки FUNCTION.

[Не пропускать]: Система не пропускает выбранную функцию.

[Пропустить]: Система пропускает выбранную функцию.

■ [Bluetooth AUDIO - AAC]

Вы можете включить или выключить звук в формате AAC.

[Вкл]: Звук в формате AAC, если устройство BLUETOOTH поддерживает формат AAC.

[Выкл]: Звук в формате SBC.

Примечание

Вы можете прослушивать высококачественный звук в формате AAC, если включен соответствующий режим. Если прослушивание звука в формате AAC с устройства невозможно, выберите значение [Выкл].

■ [Настр. питания Bluetooth]

[Вкл]: Функция BLUETOOTH включена. Сопряженное устройство BLUETOOTH всегда может соединиться с основным блоком.

[Выкл]: Функция BLUETOOTH включена только при условии, что выбрана функция "BT".

Примечание

В некоторых приложениях невозможно осуществить соединение непосредственно с устройством BLUETOOTH, даже если установлено значение [Вкл] для параметра [Настр. питания Bluetooth]. В этом случае нажмите BLUETOOTH.

[Сетевые настройки]

■ [Настройки Интернет]

Заблаговременно подключите систему к сети. Для получения дополнительной информации см. раздел "Шаг 3: Подготовка для подключения к сети" (стр. 28).

[Настройка проводного соединения]: Этот параметр следует выбирать при подключении к широкополосному маршрутизатору с помощью кабеля ЛВС. При выборе данного параметра автоматически отключается встроенная функция беспроводной локальной сети.

[Настройка беспроводной сети (встр.)]: Этот параметр следует выбирать, если для подключения к беспроводной сети используется встроенная функция беспроводной локальной сети системы.

Совет

Для получения дополнительной информации посетите следующий веб-сайт и ознакомьтесь с ответами на часто задаваемые вопросы:

Для покупателей в странах Европы и в России:
<http://support.sony-europe.com/>

Для покупателей в других странах/регионах:
<http://www.sony-asia.com/section/support>

■ [Состояние сетевого подключения]

Отображение текущего состояния сетевого соединения.

■ [Диагностика сетевого соединения]

Для проверки правильности выполненного сетевого соединения можно запустить сетевую диагностику.

■ [Настройки соединения сервера]

Установка отображения или скрытия подключенного сервера DLNA.

■ [Права доступа Auto Renderer]

[Вкл]: Предоставляет автоматический доступ к обнаруженному DLNA-контроллеру.
[Выкл]: Выкл.

■ [Контроль доступа к Renderer]

Установка приема или игнорирования команд с контроллеров DLNA.

■ [Зарегистрированные удаленные устройства]

Отображение списка зарегистрированных удаленных устройств.

■ [Удаленный запуск]

[Вкл]: Разрешение включения системы устройством, подключенным по сети, когда система находится в режиме ожидания.
[Выкл]: Невозможно включить систему устройством, подключенным по сети.

[Упрощенные сетевые настройки]

Запуск параметра [Упрощенные сетевые настройки] для выполнения основных сетевых настроек. Следуйте инструкциям на экране.

[Переустановка]

■ [Сброс настроек к заводским установкам по умолчанию]

Возможность сброса настроек системы к заводским установкам по умолчанию путем выбора группы установок. Все настройки внутри группы будут сброшены.

■ [Инициализируйте персональную информацию]

Возможность удаления персональной информации, хранящейся в системе.

Примечание

В случае утилизации, передачи сторонним лицам или перепродажи системы в целях безопасности следует удалить все личные данные. По завершении работы в сети примите необходимые меры: не забудьте выполнить выход из системы.

Дополнительная информация

Меры предосторожности

Безопасность

- В случае попадания какого-либо твердого предмета или жидкости внутрь корпуса следует отсоединить систему от сети и перед дальнейшей эксплуатацией проверить ее у квалифицированного специалиста.
- Не прикасайтесь к шнуру питания переменного тока мокрыми руками. Это может привести к поражению электрическим током.

Источники питания

Если вы не собираетесь использовать систему в течение длительного времени, отключите ее от электросети. Чтобы отключить шнур питания переменного тока, потяните его за вилку; никогда не тяните за сам кабель.

Установка

- Установите систему в месте с надлежащей вентиляцией для предотвращения накопления в ней тепла.
- Несмотря на то, что система нагревается при работе, это не является неисправностью. Если система эксплуатируется продолжительное время при повышенной громкости, температура верхней, нижней и боковых частей корпуса значительно повышается. Во избежание ожога не прикасайтесь к корпусу.

- Не устанавливайте систему на мягкую поверхность (например, на коврик, одеяло), которая может перекрыть вентиляционные отверстия.
- Не устанавливайте систему возле источников тепла (таких как радиаторы, воздухопроводы) или в местах попадания прямого солнечного света, чрезмерно запыленных местах или в местах, подвергнутых механическим вибрациям или ударам.
- Не устанавливайте систему в наклонном положении. Устройство предназначено для работы только в горизонтальном положении.
- Держите систему и диски вдали от компонентов с сильными магнитами, например, микроволновых печей или крупных громкоговорителей.
- Не ставьте на систему тяжелые предметы.
- Не размещайте металлические предметы перед фронтальной панелью. Это может ограничить прием радиоволн.
- Не размещайте систему в месте, где используется медицинское оборудование. Это может вызвать неисправности медицинского оборудования.
- Если вы используете электрокардиостимулятор или другое медицинское устройство, проконсультируйтесь у врача или изготовителя медицинского устройства, прежде чем пользоваться функциями беспроводной локальной сети.

Эксплуатация

Если система принесена из холодного места в теплое или помещена в комнату с очень высокой влажностью, на линзах внутри основного блока может конденсироваться влага. Если это произойдет, возможно, система не будет функционировать надлежащим образом. В этом случае извлеките диск и оставьте систему включенной приблизительно на полчаса, пока не испарится влага.

О регулировке громкости

Не увеличивайте громкость при прослушивании эпизода с очень низким уровнем звука или отсутствием входных аудиосигналов. В противном случае можно повредить громкоговорители при внезапном воспроизведении фрагмента с пиковым уровнем звука.

Очистка

Чистите корпус, панель и регуляторы мягкой тканью, слегка смоченной раствором мягкодействующего моющего средства. Не используйте абразивные подушки какого-либо типа, чистящий порошок или растворитель, такой как спирт или бензин.

О чистящих дисках, очистителях дисков/линз

Не используйте чистящие диски или очистители дисков/линз (включая влажные салфетки или спреи). Это может привести к неисправности аппарата.

О замене частей

В случае ремонта системы отремонтированные части можно сохранить для последующего использования или утилизации.

О цвете на экране телевизора

Если громкоговорители искажают цвет на экране телевизора, выключите телевизор, затем включите его через 15–30 минут. Если цвет продолжает искажаться, установите громкоговорители дальше от телевизора.

ВАЖНЫЕ ПРИМЕЧАНИЯ

Внимание: Данная система способна удерживать неподвижное видеоизображение или изображение экранной индикации на телевизионном экране неограниченное количество времени. Если оставить неподвижное видеоизображение или изображение экранной индикации на телевизоре в течение продолжительного периода времени, существует опасность неисправимого повреждения телевизионного экрана. Плазменные панели и проекционные телевизоры подвержены этой проблеме.

О перемещении системы

Перед перемещением системы обязательно извлеките диск и отсоедините шнур питания переменного тока от сетевой розетки (электросети).

О связи BLUETOOTH

- Устройства BLUETOOTH следует использовать в диапазоне около 10 метров (незагороженного пространства) друг от друга. Эффективная дальность связи может уменьшиться при следующих условиях.
 - Если между устройствами с подключением BLUETOOTH находится человек, металлический предмет, стена или иное препятствие
 - В местах установки беспроводного соединения LAN
 - Вокруг используемых микроволновых печей
 - В местах наличия других электромагнитных волн
- В устройствах BLUETOOTH и при беспроводном соединении LAN (IEEE 802.11b/g) применяется один и тот же частотный диапазон (2,4 ГГц). При использовании устройства BLUETOOTH возле устройства с беспроводным соединением LAN возможны электромагнитные помехи. Это может привести к снижению скорости передачи данных, шуму или невозможности подключения. Если это произойдет, попробуйте выполнить следующие действия для устранения проблемы:
 - Используйте этот основной блок минимум в 10 метрах от устройства с беспроводным соединением LAN.
 - Отключайте питание оборудования с беспроводным соединением LAN при использовании устройства BLUETOOTH в диапазоне 10 метров от него.
 - Устанавливайте этот основной блок и устройство BLUETOOTH как можно ближе друг к другу.

- Радиоволновое вещание этого основного блока может препятствовать работе некоторых медицинских устройств. Поскольку такие помехи могут привести к неисправности, обязательно отключайте питание этого основного блока и устройства BLUETOOTH в таких местах:
 - В больницах, поездах, самолетах, на автозаправочных станциях и в любом месте наличия огнеопасного газа
 - Возле автоматических дверей или систем пожарной тревожной сигнализации
- Этот основной блок поддерживает функции безопасности, которые соответствуют спецификации BLUETOOTH для обеспечения защищенного соединения во время связи по технологии BLUETOOTH. Однако эти меры безопасности могут оказаться недостаточными в зависимости от содержимого настроек и других факторов, поэтому следует всегда быть осторожным при использовании связи по технологии BLUETOOTH.
- Компания Sony не несет никакой ответственности за повреждения или иной ущерб, возникшие вследствие утечек информации при использовании связи по технологии BLUETOOTH.
- Наличие связи BLUETOOTH не обязательно гарантируется для всех устройств BLUETOOTH, имеющих такой же профиль, как у этого основного блока.
- Устройства BLUETOOTH, подключенные к этому основному блоку, должны соответствовать спецификации BLUETOOTH, предписанной компанией Bluetooth SIG, Inc., и иметь сертификат соответствия. Тем не менее, несмотря на соответствие устройства спецификации BLUETOOTH, возможны случаи, когда характеристики или спецификации устройства BLUETOOTH исключают подключение или приводят к другим способам управления, отображения или работы.
- Возможны наличие шума или прерывание аудиосигнала в зависимости от устройства BLUETOOTH, подключенного к этому основному блоку, коммуникационной среды или окружающих условий.

Если у вас возникнут вопросы или проблемы относительно системы, обращайтесь к ближайшему дилеру Sony.

Примечания о дисках

Обращение с дисками

- Чтобы поверхность диска оставалась чистой, берите диск за края. Не касайтесь поверхности диска.
- Не наклеивайте бумагу или липкую ленту на диск.



- Не подвергайте диск воздействию прямого солнечного света или источников тепла, таких как каналы горячего воздуха, и не оставляйте его в автомобиле, припаркованном под прямыми лучами солнца, так как температура внутри автомобиля может существенно возрасти.
- После использования поместите диск на хранение в футляр.

Очистка

- Перед воспроизведением очищайте поверхность диска чистой тканью. Протирайте поверхность диска от центра к краям.



- Не используйте растворители, такие как бензин, разбавитель, имеющиеся в продаже очистители или антистатический аэрозоль, предназначенный для виниловых пластинок.

Эта система воспроизводит только стандартный круглый диск. Использование нестандартных или некруглых дисков (напр., в форме карты, сердца или звезды) может привести к неисправности.

Не используйте диск с прикрепленной к нему серийно выпускаемой принадлежностью, например, этикеткой или кольцом.

Поиск и устранение неисправностей

Если при использовании системы возникнут какие-либо из перечисленных ниже трудностей, прежде чем обратиться в ремонтную службу за помощью, воспользуйтесь данным руководством по поиску и устранению неисправностей. Если какая-либо проблема не устраняется, обратитесь к ближайшему дилеру компании Sony. Если возникли проблемы с функцией беспроводного звука, дилер Sony может осуществить проверку всей системы (основного блока и усилителя объемного звучания).

Общие

Не включается питание.

- Убедитесь в надежном подключении шнура питания переменного тока.

Пульт дистанционного управления не работает.

- Пульт дистанционного управления расположен слишком далеко от основного блока.
- Разрядились батарейки в пульте дистанционного управления.

Крышка отсека для дисков не открывается, и вы не можете извлечь диск даже после нажатия ▲.

- Попробуйте выполнить следующие действия:
 - ① Коснитесь и удерживайте ► и ▲ на основном блоке в течение не менее 5 секунд, чтобы открыть крышку отсека для дисков.
 - ② Извлеките диск.

- Отсоедините шнур питания переменного тока от сетевой розетки (электросети), затем снова подсоедините его через несколько минут.

Система работает неправильно.

- Отсоедините шнур питания переменного тока от сетевой розетки (электросети), затем снова подсоедините его через несколько минут.

Сообщения

[Новая версия ПО обнаружена в сети. Вып. обнов. в разд.

"Обновление программного обеспечения".] отображается на экране телевизора.

- См. [Обновление программного обеспечения] (стр. 66) для обновления системы до новейшей версии программного обеспечения.

Индикация "PRTECT", "PUSH" и "POWER" поочередно появляется на дисплее верхней панели.

- Нажмите I/⏻ для выключения системы и проверьте следующие пункты после исчезновения индикации "STBY".
- Не произошло ли короткое замыкание кабелей + и – громкоговорителей?
 - Используются ли только входящие в комплект громкоговорители?
 - Не заблокированы ли вентиляционные отверстия системы?

- После проверки вышеуказанных пунктов и устранения всех проблем включите систему. Если невозможно обнаружить причину неисправности даже после проверки вышеописанных пунктов, обратитесь к ближайшему дилеру компании Sony.

Индикатор "LOCKED" мигает в верхней части плазменной панели, когда вы нажимаете любую кнопку на основном блоке.

- Отключите функцию запрета детям (стр. 58).

"D. LOCK" отображается на дисплее верхней панели.

- Обратитесь к ближайшему дилеру компании Sony или в местный уполномоченный сервисный центр Sony.

На дисплее верхней панели появляется индикация "E xxxx" (x является номером).

- Обратитесь к ближайшему дилеру компании Sony или в местный уполномоченный сервисный центр Sony и сообщите им код ошибки.

На всем экране телевизора появляется индикация ⚠ без сообщений.

- Обратитесь к ближайшему дилеру компании Sony или в местный уполномоченный сервисный центр Sony.

Индикатор “NOT.USE” появляется в верхней части плазменной панели, когда вы нажимаете любую кнопку звукового поля (стр. 19).

- Параметры звукового поля нельзя изменить, если для параметра [Звуковой эффект] установлено значение, отличное от [Sound Field включен]. Установите параметр [Звуковой эффект] в [Аудионастройки] на [Sound Field включен] (стр. 69).

Изображение

Изображение отсутствует или не выводится надлежащим образом.

- Проверьте способ вывода в системе (стр. 25).
- Коснитесь и удерживайте ► и VOL – на основном блоке более 5 секунд, чтобы сбросить разрешение видео до самого низкого значения.
- Для дисков BD-ROM проверьте параметры [Вывод BD-ROM 24p] в [Настройки экрана] (стр. 67).

Изображение отсутствует при подключении кабеля HDMI.

- Основной блок подключен к устройству ввода, не совместимому с HDCP (High-bandwidth Digital Content Protection – защита цифрового широкополосного контента) (не загорается индикация “HDMI” на верхней панели) (стр. 25).

Изображения 3D с гнезда HDMI (IN 1) или HDMI (IN 2) не отображаются на экране телевизора.

- В зависимости от телевизора или видеоборудования изображения 3D могут не отображаться.

Темная область изображения является слишком темной/светлая область является слишком яркой или неестественной.

- Установите для параметра [Реж. качества изображ.] значение [Авто] (по умолчанию) (стр. 48).

Появляется шум на изображении.

- Почистите диск.
- Если изображение с вашей системы перед демонстрацией на телеэкране проходит через другое оборудование, на качество изображения может повлиять защита от копирования, установленная на некоторые файлы BD/DVD. Если проблемы продолжают даже при подключении основного блока напрямую к телевизору, попытайтесь подключить основной блок к другим входным гнездам.

Изображение отсутствует на всем экране телевизора.

- Проверьте настройку [Тип ТВ] в [Настройки экрана] (стр. 66).
- Соотношение сторон изображения на диске является фиксированным.

Искажается цвет на экране телевизора.

- Если громкоговорители используются с телевизором или проектором с электронно-лучевой трубкой, устанавливайте громкоговорители не менее чем в 0,3 метра от телевизора.
- Если цвет продолжает искажаться, выключите телевизор один раз, затем включите его через 15 – 30 минут.

- Убедитесь в отсутствии магнитного объекта (магнитной защелки на подставке телевизора, медицинском устройстве, игрушке и т. д.) возле громкоговорителей.

Звук

Звук отсутствует.

- Кабели громкоговорителей подключены ненадежно.
- Проверьте настройки громкоговорителей (стр. 56).

Звук Super Audio CD оборудования, подключенного к гнезду HDMI (IN 1) или HDMI (IN 2) не выводится.

- HDMI (IN 1) и HDMI (IN 2) не поддерживают аудиоформат с защитой от копирования. Подключите аналоговый аудиовыход оборудования к гнездам AUDIO IN (L/R) основного блока.

Звук не выводится из телевизора через гнездо HDMI (OUT) при использовании функции реверсивного звукового канала.

- Задайте для параметра [Контроль по HDMI] в [Настройки HDMI] раздела [Системные настройки] значение [Вкл] (стр. 72). Также задайте для параметра [Audio Return Channel] в [Настройки HDMI] раздела [Системные настройки] значение [Авто] (стр. 72).
- Убедитесь в том, что телевизор совместим с функцией реверсивного звукового канала.
- Убедитесь в том, что к кабель HDMI подключен к гнезду телевизора, совместимому с функцией реверсивного звукового канала.

Система неправильно выводит звук телепрограмм при подключении к декодеру.

- Задайте для параметра [Audio Return Channel] в [Настройки HDMI] раздела [Системные настройки] значение [Выкл] (стр. 72).
- Проверьте соединения (стр. 26).

Слышен сильный фон или шум.

- Отодвиньте аудиооборудование от телевизора.
- Почистите диск.

Звук теряет стереоэффект при воспроизведении компакт-диска.

- Выберите стереозвук, нажав AUDIO (стр. 50).

Звук выводится только из центрального громкоговорителя.

- В зависимости от диска звук может выводиться только из центрального громкоговорителя.



В громкоговорителях объемного звучания отсутствует звук или слышен очень тихий звук.

- Проверьте соединения и настройки громкоговорителей (страницы 23, 56).
- Проверка параметров звукового поля (стр. 33).
- В зависимости от источника эффект громкоговорителей объемного звучания может быть менее заметным.
- Установите для параметра [Sound Field] значение [ClearAudio+] (стр. 33).

Искажается звук подключенного оборудования.

- Уменьшите уровень входного сигнала для подключенного оборудования с помощью настройки параметра [Настр. понижения - AUDIO] (стр. 69).



Внезапно становится слышна громкая музыка.

→ Запущено встроенная демонстрация звука или демонстрация с USB-устройства. Нажмите  -, чтобы уменьшить громкость или , чтобы остановить демонстрацию.

Беспроводной звук

Беспроводная передача не активируется или громкоговорители объемного звучания не воспроизводят звук.

→ Проверьте состояние индикатора LINK/STANDBY на усилителе объемного звучания.

- Выключен.
 - Убедитесь в надежном подключении шнура питания переменного тока усилителя объемного звучания.
 - Включите усилитель объемного звучания, нажав на нем кнопку .
- Мигает красным.
 - Нажмите  чтобы выключить усилитель объемного звучания, и проверьте следующие пункты.

- ① Не произошло ли короткое замыкание кабелей + и – громкоговорителей?
- ② Не заблокированы ли вентиляционные отверстия усилителя объемного звучания?

После проверки вышеуказанных пунктов и устранения всех проблем включите усилитель объемного звучания. Если невозможно обнаружить причину неисправности даже после проверки вышеописанных пунктов, обратитесь к ближайшему дилеру компании Sony.

- Медленно мигает зеленым или оранжевым, или же светится красным.
 - Снова выполните настройки [Secure Link] (стр. 63).
 - Низкое качество передачи звука. Переместите усилитель объемного звучания, чтобы индикатор LINK/STANDBY начал светиться зеленым или оранжевым.
 - Переместите систему подальше от других беспроводных устройств.
 - Избегайте использования любых других беспроводных устройств.
- Светится зеленым или оранжевым.
 - Проверьте соединения и настройки громкоговорителей.

Из громкоговорителей объемного звучания слышен шум или нарушается непрерывность звука.

- Беспроводная передача нестабильна. Измените настройку [Канал радиочастот] в разделе [Беспроводное подсоед. звук.] (стр. 64).
- Установите основной блок и усилитель объемного звучания ближе друг к другу.
- Не устанавливайте основной блок и усилитель объемного звучания в закрытой, металлической стойке или под столом.

Тюнер

Не удается выполнить настройку на радиостанции.

- Проверьте надежность подключения антенны. При необходимости отрегулируйте антенну или подключите внешнюю антенну.

- Сигнал станции слишком слабый (для автоматической настройки). Воспользуйтесь ручной настройкой.

Воспроизведение

Диск не воспроизводится.

- Код региона на диске BD/DVD не соответствует системе.
- Внутри основного блока конденсировалась влага, которая может привести к повреждению линз. Извлеките диск и оставьте основной блок включенным в течение около получаса.
- Система не воспроизводит записанный диск, который некорректно финализирован (стр. 87).

Имена файлов отображаются неправильно.

- Система отображает только символьные форматы, совместимые со стандартом ISO 8859-1. Другие символьные форматы могут отображаться по-другому.
- В зависимости от записывающего программного обеспечения введенные символы могут отображаться по-другому.

Воспроизведение диска начинается не с начала.

- Было выбрано возобновление воспроизведения. Нажмите кнопку **OPTIONS**, выберите [Воспроизв.сначала] и нажмите **[+]**.

Воспроизведение не начинается с точки возобновления, где воспроизведение было остановлено в последний раз.

- Точка возобновления может быть стерта из памяти в зависимости от диска в случае, если:
 - открыта крышка отсека для дисков.
 - отключено устройство USB.
 - воспроизводится другой контент.
 - основной блок выключен.

Невозможно изменить язык для звуковой дорожки/субтитров или ракурсов.

- Воспользуйтесь меню диска BD или DVD.
- Многоязычные дорожки/субтитры или множественные ракурсы не записаны на воспроизводимом BD или DVD.

Невозможно воспроизвести бонус-контент или другие данные, содержащиеся на диске BD-ROM.

- Попробуйте выполнить следующие действия:
 - ① Извлеките диск.
 - ② Выключите систему.
 - ③ Извлеките и снова подключите устройство USB (стр. 38).
 - ④ Включите систему.
 - ⑤ Вставьте диск BD-ROM с BONUSVIEW/BD-LIVE.

Устройство USB

Устройство USB не распознается.

- Попробуйте выполнить следующие действия:
 - ① Выключите систему.
 - ② Извлеките и снова подключите устройство USB.
 - ③ Включите систему.

- Убедитесь в том, что устройство USB надежно вставлено в порт USB.
- Проверьте, не повреждено ли устройство USB или кабель.
- Проверьте, включено ли устройство USB.
- Если устройство USB подключено через USB-концентратор, отсоедините концентратор и подключите устройство USB напрямую к основному блоку.

Интернет-видео BRAVIA

Изображение/звук имеет плохое качество/в некоторых программах отмечается потеря детализации, особенно во время ускоренного воспроизведения или темных эпизодов.

- Качество изображения/звука может быть низким в зависимости от провайдеров интернет-контента.
- Качество изображения/звука может быть улучшено посредством изменения скорости соединения. Рекомендуется использовать скорость соединения по крайней мере 2,5 Мбит/с для видеосигналов со стандартным разрешением и 10 Мбит/с для видеосигналов с высоким разрешением.
- Не все видеозаписи содержат звук.

Изображение является маленьким.

- Нажмите **▲** для увеличения масштаба.

“BRAVIA” Sync ([Контроль по HDMI])

Функция [Контроль по HDMI] не работает (“BRAVIA” Sync).

- Убедитесь, что для параметра [Контроль по HDMI] задано значение [Вкл] (стр. 72).
- В случае изменения подключения HDMI выключите и снова включите систему.
- Если произошел сбой питания, установите параметр [Контроль по HDMI] на [Выкл], затем установите параметр [Контроль по HDMI] на [Вкл] (стр. 72).
- Проверьте следующие пункты и обратитесь к инструкциям по эксплуатации, прилагаемым к оборудованию.
 - Подключенное оборудование совместимо с функцией [Контроль по HDMI].
 - Установка подключенного оборудования для функции [Контроль по HDMI] является правильной.

Сетевое соединение

Система не может подключиться к сети.

- Проверьте сетевое соединение (стр. 28) и сетевые настройки (стр. 74).

Подключение беспроводной ЛВС

После выполнения [Wi-Fi Protected Setup (WPS)] вы не сможете подключить ПК к Интернету.

→ Настройки беспроводной связи на маршрутизаторе могут измениться автоматически, если функция Wi-Fi Protected Setup используется до регулировки настроек маршрутизатора. В таком случае измените настройки беспроводной связи вашего ПК соответствующим образом.

Система не может подключиться к сети, или сетевое соединение является нестабильным.

- Проверьте, включен ли маршрутизатор беспроводной локальной сети.
- Проверьте сетевое соединение (стр. 28) и сетевые настройки (стр. 74).
- В зависимости от окружающей обстановки (включая материал стен, состояние приема радиоволн, наличие препятствий между системой и маршрутизатором беспроводной локальной сети) возможное расстояние связи может сократиться. Поместите систему и маршрутизатор беспроводной локальной сети ближе друг к другу.
- Устройства, использующие частотный диапазон 2,4 ГГц (например, микроволновые печи, устройства BLUETOOTH или цифровые беспроводные устройства), могут прерывать связь. Поместите основной блок подальше от подобных устройств или отключите эти устройства.

→ Беспроводное подключение LAN может быть нестабильным в зависимости от условий среды эксплуатации (особенно при использовании функции BLUETOOTH системы). В таком случае следует изменить условия эксплуатации.

Требуемый беспроводной маршрутизатор не отображается в списке беспроводной сети.

→ Нажмите RETURN для возврата к предыдущему экрану и повторите настройку [Настройка беспроводной сети (встр.)]. Если требуемый беспроводной маршрутизатор не обнаружен, выберите [Добавьте новый адрес] из списка сети, а потом выберите [Регистрация вручную], чтобы ввести имя сети (SSID) вручную.

Устройство BLUETOOTH

Невозможно выполнить сопряжение.

- Поместите устройство BLUETOOTH ближе к основному блоку.
- Сопряжение может быть невозможным, если вблизи основного блока имеется другое устройство BLUETOOTH. В этом случае выключите другое устройство BLUETOOTH.
- Сотрите систему из устройства BLUETOOTH и повторите сопряжение (стр. 39).

Невозможно выполнить подключение.

→ Была стерта информация о регистрации сопряжения. Выполните операцию сопряжения снова (стр. 39).

Звук отсутствует.

- Убедитесь в том, что основной блок не расположен слишком далеко от устройства BLUETOOTH либо не принимает помехи из сети Wi-Fi, другого беспроводного устройства с частотой 2,4 ГГц или микроволновой печи.
- Убедитесь в наличии правильного подключения BLUETOOTH между этой системой и устройством BLUETOOTH.
- Выполните повторное сопряжение этой системы с устройством BLUETOOTH.
- Держите основной блок вдали от металлических предметов или поверхностей.
- Убедитесь в том, что выбрана функция "BT".
- Сначала настройте громкость устройства BLUETOOTH. Если уровень громкости по-прежнему слишком низкий, измените громкость основного блока.

Звук пропадает или колеблется, либо прерывается соединение.

- Основной блок и устройство BLUETOOTH находятся слишком далеко друг от друга.
- При наличии препятствий между основным блоком и устройством BLUETOOTH удалите препятствия или избегайте их.
- При наличии вблизи оборудования, создающего электромагнитное излучение (например, устройства с беспроводным соединением LAN, другого устройства BLUETOOTH или микроволновой печи), переместите его подальше.

Диски, доступные для воспроизведения

Blu-ray Disc	BD-ROM ¹⁾ BD-R/BD-RE ²⁾
DVD³⁾⁴⁾	DVD-ROM DVD-R/DVD-RW DVD+R/DVD+RW
CD³⁾	CD-DA (Музыкальные диски) CD-ROM CD-R/CD-RW Диски Super Audio CD

1) Поскольку технические характеристики Blu-ray Disc являются новыми и развивающимися, некоторые диски могут не воспроизводиться в зависимости от типа и версии диска. Аудиовыход тоже отличается в зависимости от источника, подсоединенного выходного гнезда и выбранных аудиоустановок.

2) BD-RE: Verс. 2.1
BD-R: Verс. 1.1, 1.2, 1.3, включая органически пигментированный тип BD-R (тип LTH)
Диски BD-R, записанные на ПК, не воспроизводятся, если на них могут быть записаны постскрипты.

3) Диск CD или диск DVD не будет воспроизводиться, если он был некорректно финализирован. Более подробную информацию см. в инструкциях по эксплуатации, прилагаемых к записывающему устройству.

4) Система не может воспроизвести DVD-диск, записанный в формате AVCRC или HD Rec.

Диски, которые не могут воспроизводиться

- Диски BD с картриджем
- Диски BDXL
- Диски DVD-RAM
- Диски HD DVD
- Диски DVD Audio
- Диски PHOTO CD
- Область данных на дисках CD-Extra
- Диски Super VCD
- Сторона с аудиозаписями на дисках DualDisc

Примечания о дисках

Это устройство предназначено для воспроизведения дисков, соответствующих требованиям стандарта Compact Disc (CD). Диски DualDisc и некоторые музыкальные диски, закодированные с помощью технологии защиты авторских прав, не соответствуют стандарту Compact Disc (CD). Поэтому эти диски не могут быть совместимы с этим изделием.

Примечание об операциях воспроизведения дисков BD/DVD

Некоторые операции воспроизведения дисков BD/DVD могут быть преднамеренно установлены производителями программного обеспечения. Поскольку эта система воспроизводит диски BD/DVD в соответствии с содержимым диска, созданным производителями программного обеспечения, некоторые функции воспроизведения могут быть недоступны.

Примечание о двухслойных дисках BD/DVD

Воспроизводимое изображение и звук могут кратковременно прерываться при переключении слоев.

Код региона (только для диска BD-ROM/DVD VIDEO)

Ваша система имеет код региона, напечатанный в нижней части основного блока, и будет воспроизводить только диски BD-ROM/DVD VIDEO с идентичными кодами региона или .

Типы файлов для воспроизведения

Видео

Кодек	Контейнер	Расширение
MPEG-1 Video ^{*1}	PS	.mpg, .mpeg
	MKV	.mkv
MPEG-2 Video ^{*2}	PS ^{*3}	.mpg, .mpeg
	TS ^{*4}	.m2ts, .mts
	MKV ^{*1}	.mkv
Xvid	AVI	.avi
	MKV	.mkv
MPEG4/AVC ^{*5}	MKV ^{*1}	.mkv
	MP4 ^{*1}	.mp4, .m4v
	TS ^{*1}	.m2ts, .mts
	Quick Time ^{*6}	.mov
	3gpp/3gpp2 ^{*6}	.3gp, .3g2, .3gpp, .3gp2
	FLV	.flv, .f4v
VC1 ^{*1}	TS	.m2ts, .mts
	MKV	.mkv

Кодек	Контейнер	Расширение
WMV9 ^{*1}	MKV	.mkv
	ASF	.wmv, .asf
Motion JPEG ^{*6}	Quick Time	.mov
	AVI	.avi
Real Video ^{*1*7}	RV	.rm, .rv, .rmvb

Формат
AVCHD (Вер. 2.0) ^{*1*8*9}

Музыка

Кодек	Расширение
MP3 (MPEG-1 Audio Layer III) ^{*12}	.mp3
AAC/HE-AAC ^{*1*12}	.m4a, .aac ^{*6}
WMA9 Standard ^{*1}	.wma
LPCM ^{*12}	.wav
FLAC ^{*6}	.flac, .fla
Dolby Digital ^{*6*12}	.ac3
DSF ^{*6}	.dsf
DSDIFF ^{*6*13}	.dff
AIFF ^{*6}	.aiff, .aif
ALAC ^{*6}	.m4a

Фотографии

Формат	Расширение
JPEG	.jpeg, .jpg, .jpe
PNG	.png ^{*10}
GIF	.gif ^{*10}
MPO	.mpo ^{*6*11}

- ^{*1} Система может не воспроизводить файлы этого формата на DLNA-сервере.
- ^{*2} Система может воспроизводить только видео со стандартным разрешением на DLNA-сервере.
- ^{*3} Система не воспроизводит файлы формата DTS на DLNA-сервере.
- ^{*4} Система может воспроизводить на DLNA-сервере только файлы формата Dolby Digital.
- ^{*5} Система может поддерживать AVC до уровня 4.1.

- ^{*6} Система не воспроизводит файлы этого формата на DLNA-сервере.
- ^{*7} Только для моделей, доступных в Сингапуре, Китае, Таиланде и Тайване.
- ^{*8} Допустимое для системы значение частоты смены кадров не превышает 60 кадров в секунду.
- ^{*9} Система может воспроизводить файлы формата AVCHD, записанные на цифровых видеокамерах и т. п. Диск формата AVCHD не будет воспроизводиться, если он не был корректно закрыт.
- ^{*10} Система не воспроизводит анимированные PNG- или GIF-файлы.
- ^{*11} При работе с MPO-файлами в формате, отличном от 3D, показывается ключевое или первое изображение.
- ^{*12} Для данной системы допустимо воспроизведение файлов в формате ".mka". Данный формат файлов не удастся воспроизводить на сервере DLNA.
- ^{*13} Для системы недоступно воспроизведение файлов, закодированных в формате DST.

Примечание

- Некоторые файлы могут не воспроизводиться в зависимости от формата файла, кодировки файла, состояния записи или состояния DLNA-сервера.
- Некоторые файлы, которые редактировались на ПК, могут не воспроизводиться.
- Функция быстрой прокрутки вперед или назад может не работать с некоторыми файлами.
- Система не может воспроизводить закодированные файлы, например в формате DRM и Lossless.
- Система может распознавать следующие файлы или папки на дисках BD, DVD, CD и устройствах USB:
 - до папок в 9-м слое (включая корневую папку)
 - до 500 файлов/папок в одном слое

- Система может распознавать следующие файлы или папки, хранящиеся на DLNA-сервере:
 - до папок в 19-м слое
 - до 999 файлов/папок в одном слое
- Система может поддерживать такую кадровую частоту:
 - до 60 кадров в секунду только для AVCHD;
 - до 30 кадров в секунду для других видеокодеков.
- Система может поддерживать скорость передачи видео до 40 Мбит/с.
- Система может поддерживать разрешение видео до 1920 × 1080p точек.
- Некоторые устройства USB могут не работать с этой системой.
- Система может распознавать запоминающие устройства класса большой емкости (MSC) (такие как флэш-память или HDD), устройства захвата неподвижных изображений (SICD) и 101-клавишные клавиатуры.
- Система может не воспроизводить гладко видеофайлы с высокой скоростью передачи данных на DATA CD. Видеофайлы с высокой скоростью передачи данных рекомендуется воспроизводить с помощью DATA DVD или DATA BD.

Поддерживаемые аудиоформаты

Ниже перечислены аудиоформаты, поддерживаемые этой системой.

Формат	Функция		
	"BD/DVD"	"HDMI1" "HDMI2"	"TV" (DIGITAL IN)
LPCM 2ch	○	○	○
LPCM 5.1ch	○	○	–
LPCM 7.1ch	○	–	–
Dolby Digital	○	○	○
Dolby TrueHD, Dolby Digital Plus	○	–	–
DTS	○	○	○
DTS-ES Discrete 6.1, DTS-ES Matrix 6.1	○*	○*	○*
DTS96/24	○	○*	○*
DTS-HD High Resolution Audio	○	–	–
DTS-HD Master Audio	○	–	–

○: Поддерживаемый формат.

–: Неподдерживаемый формат.

* Декодировано как ядро DTS.

Примечание

- На гнезда HDMI (IN 1/2) не подается входящий звуковой сигнал, если используется аудиоформат с защитой от копирования, например Super Audio CD или DVD-Audio.
- Для формата LPCM 2ch поддерживаемая частота дискретизации цифрового сигнала составляет не более 96 кГц при использовании функции "HDMI1" или "HDMI2" а также 48 кГц при использовании функции "TV".

- Для формата LPCM 5.1ch поддерживаемая частота дискретизации цифрового сигнала составляет не более 48 кГц при использовании функции "HDMI1" или "HDMI2".

Технические характеристики

Секция усилителя

ВЫХОДНАЯ МОЩНОСТЬ (номинальная)
Фронтальный левый/Фронтальный правый:

125 Вт + 125 Вт (при 6 Ом, 1 кГц, общий коэффициент нелинейных искажений 1%)

ВЫХОДНАЯ МОЩНОСТЬ (опорная)
Фронтальный левый/Фронтальный правый:

200 Вт (на канал при 6 Ом, 1 кГц)

Центральный:

200 Вт (при 6 Ом, 1 кГц)

Сабвуфер:

200 Вт (при 6 Ом, 80 Гц)

Входы (аналоговые)

AUDIO IN

Чувствительность: 2 В/700 мВ

Входы (цифровые)

TV (реверсивный звуковой канал/
OPTICAL)

Поддерживаемые форматы: LPCM 2CH (до 48 кГц), Dolby Digital, DTS
HDMI (IN 1)/HDMI (IN 2)

Поддерживаемые форматы: LPCM 5.1CH (до 48 кГц), LPCM 2CH (до 96 кГц), Dolby Digital, DTS

Секция HDMI

Разъем

Тип A (19-штырьковый)

Система BD/DVD/Super Audio CD/CD

Система формата сигнала

NTSC/PAL

Секция USB

Порт USB (USB):

Тип A (для подключения памяти USB, устройства для чтения карт памяти, цифрового фотоаппарата и цифровой видеокамеры)

Секция LAN

Разъем LAN (100)

Разъем 100BASE-TX

Секция беспроводной LAN

Соответствие стандартам

IEEE 802.11 a/b/g/n

Частотный диапазон

2,4 ГГц, 5 ГГц

Секция BLUETOOTH

Система связи

Характеристики BLUETOOTH версии 3.0

Выход

Характеристики мощности BLUETOOTH класса 2

Максимальная дальность связи

Линия прямой видимости прибл. 10 м¹⁾

Частотный диапазон

2,4 ГГц

Метод модуляции

FHSS (Freq Hopping Spread Spectrum – расширение спектра скачкообразной сменой частоты)

Совместимые профили BLUETOOTH²⁾

A2DP 1.2 (Advanced Audio Distribution Profile – расширенный профиль распространения аудио)
AVRCP 1.3 (Audio Video Remote Control Profile – профиль дистанционного управления аудио- и видеоустройствами)

Поддерживаемые кодеки³⁾

SBC⁴⁾, AAC

Дальность передачи (A2DP)

20 Гц – 20000 Гц (частота дискретизации 44,1 кГц, 48 кГц)

- 1) Фактический диапазон будет отличаться в зависимости от таких факторов, как препятствия между устройствами, магнитные поля вокруг микроволновой печи, статическое электричество, радиотелефон, чувствительность приема, рабочие характеристики антенны, операционная система, программное приложение и т. п.
- 2) Стандартные профили BLUETOOTH обозначают цель связи BLUETOOTH между устройствами.
- 3) Кодек: Формат сжатия и преобразования аудиосигнала

4) Кодек с многополосным кодированием

Секция Тюнера FM

Система

Цифровой синтезатор с фазовой подстройкой частоты кварцевого резонатора

Диапазон настройки

87,5 МГц – 108,0 МГц (шаг 50 кГц)

Антенна

Проволочная FM-антенна

Разъемы для подключения антенны

75 Ом, несбалансированные

Громкоговорители

**Фронтальный (SS-TSB133)/
Объемного звучания (SS-TSB138)
для BDV-N9200W**

**Фронтальный (SS-TSB134)/
Объемного звучания (SS-TSB139)
для BDV-N9200WL**

Габариты (ш/в/г) (прибл.)

102 мм × 705 мм × 71 мм (настенная часть)

270 мм × 1200 мм × 270 мм (весь громкоговоритель)

Масса (прибл.)

SS-TSB133/SS-TSB138:

1,9 кг (настенная часть)

4,2 кг (весь громкоговоритель)

SS-TSB134/SS-TSB139:

2,0 кг (настенная часть с кабелем громкоговорителя)

4,4 кг (весь громкоговоритель)

**Фронтальный (SS-TSB135)/
Объемного звучания (SS-TSB140)
для BDV-N7200W**

**Фронтальный (SS-TSB136)/
Объемного звучания (SS-TSB141)
для BDV-N7200WL**

Габариты (ш/в/г) (прибл.)

100 мм × 450 мм × 57 мм (без подставки)

147 мм × 455 мм × 147 мм (с подставкой)

Масса (прибл.)

SS-TSB135/SS-TSB140:

1,1 кг (без подставки)

1,2 кг (с подставкой)

SS-TSB136/SS-TSB141:

1,2 кг (без подставки, с кабелем

громкоговорителя)

1,3 кг (с подставкой)

**Фронтальный (SS-TSB137) для
BDV-N5200W**

Габариты (ш/в/г) (прибл.)

91 мм × 275 мм × 96 мм

Масса (прибл.)

0,71 кг (с кабелем

громкоговорителя)

**Объемного звучания (SS-TSB142)
для BDV-N5200W**

Габариты (ш/в/г) (прибл.)

90 мм × 205 мм × 91 мм

Масса (прибл.)

0,58 кг (с кабелем

громкоговорителя)

**Центральный (SS-CTB125) для
BDV-N9200W/BDV-N7200W**

**Центральный (SS-CTB126) для
BDV-N9200WL/BDV-N7200WL**

Габариты (ш/в/г) (прибл.)

365 мм × 73 мм × 77 мм

Масса (прибл.)

1,1 кг

**Центральный (SS-CTB127) для
BDV-N5200W**

Габариты (ш/в/г) (прибл.)

240 мм × 90 мм × 85 мм

Масса (прибл.)

0,58 кг (с кабелем

громкоговорителя)

**Сабвуфер (SS-WSB126) для
BDV-N9200W/BDV-N7200W**

**Сабвуфер (SS-WSB127) для
BDV-N9200WL/BDV-N7200WL**

Габариты (ш/в/г) (прибл.)

SS-WSB126:

265 мм × 430 мм × 265 мм

SS-WSB127:

265 мм × 425 мм × 265 мм

Масса (прибл.)

SS-WSB126: 6,3 кг

SS-WSB127: 6,2 кг

Сабвуфер (SS-WSB128) для BDV-N5200W

Габариты (ш/в/г) (прибл.)
225 мм × 365 мм × 345 мм
Масса (прибл.)
5,8 кг (с кабелем громкоговорителя)

Общие

Основной блок

Требования по электропитанию
Модель для Тайваня:
120 В переменного тока, 50/60 Гц
Другие модели:
220 В – 240 В переменного тока,
50/60 Гц

Энергопотребление

Вкл.: 95 Вт (HBD-N9200W/
HBD-N7200W/HBD-N5200W)
105 Вт (HBD-N9200WL/
HBD-N7200WL)

Режим ожидания: 0,3 Вт
(Дополнительная информация по
настройке приведена на
странице 60.)

Габариты (ш/в/г) (прибл.)
480 мм × 78 мм × 212,5 мм, включая
выступающие детали
Масса (прибл.)
3,1 кг

Усилитель объемного звучания (TA-SA500WR) для BDV-N9200W/BDV-N7200W

Усилитель объемного звучания (TA-SA600WR) для BDV-N9200WL/BDV-N7200WL

Усилитель объемного звучания (TA-SA700WR) для BDV-N5200W

Секция усилителя

TA-SA500WR/TA-SA600WR:
ВЫХОДНАЯ МОЩНОСТЬ (опорная)
Левый канал объемного звучания/
Правый канал объемного звучания:
200 Вт (на канал при 6 Ом, 1 кГц)

TA-SA700WR:
ВЫХОДНАЯ МОЩНОСТЬ (опорная)
Левый канал объемного звучания/
Правый канал объемного звучания:
100 Вт (на канал при 6 Ом, 1 кГц)

Номинальное сопротивление
6 Ω

Система связи

Характеристики беспроводного
звука, версия 3.0

Частотный диапазон

Для моделей, доступных в Европе,
Океании, Африке*, Индии, на
Ближнем Востоке* и в Таиланде:
5,2 ГГц, 5,8 ГГц

Модели для Сингапура и Тайваня:
5,8 ГГц

Модели для Китая и России: 5,2 ГГц
* Частота 5,2 ГГц или 5,8 ГГц может
быть недоступна в некоторых
странах/регионах.

Метод модуляции

DSSS

Требования по электропитанию

Модель для Тайваня:
120 В переменного тока, 50/60 Гц
Другие модели:
220 В – 240 В переменного тока,
50/60 Гц

Энергопотребление

Вкл.: 55 Вт (TA-SA500WR)
70 Вт (TA-SA600WR)
45 Вт (TA-SA700WR)

Энергопотребление в режиме ожидания

0,5 Вт (режим ожидания)
0,3 Вт (выключен)

Габариты (ш/в/г) (прибл.)
200 мм × 64 мм × 211,5 мм
Масса (прибл.)
1,3 кг

Конструкция и характеристики могут
быть изменены без предварительного
уведомления.

Условия хранения

Товары сохраняют в упакованном виде в
темных, сухих, чистых, хорошо
вентилируемых помещениях,
изолированных от мест хранения кислот
и щелочей. Температура хранения: от
-20 до + 55°C. Относительная влажность
хранения: 0%-70%. Рабочая
температура: от 5 до 35°C. Рабочая
относительная влажность: 0%-60%.

Список кодов языков

Орфография языков соответствует ISO 639: стандарт 1988 (E/F).

Код	Язык	Код	Язык
1403	(Afan)Oromo	1203	Gujarati
1028	Abkhazian	1209	Hausa
1027	Afar	1257	Hebrew
1032	Afrikaans	1217	Hindi
1511	Albanian	1229	Hungarian
1039	Amharic	1253	Icelandic
1044	Arabic	1248	Indonesian
1233	Armenian	1235	Interlingua
1045	Assamese	1239	Interlingue
1051	Aymara	1245	Inupiak
1052	Azerbaijani	1183	Irish
1053	Bashkir	1254	Italian
1151	Basque	1261	Japanese
1066	Bengali;	1283	Javanese
	Bangla	1300	Kannada
1130	Bhutani	1305	Kashmiri
1060	Bihari	1297	Kazakh
1061	Bislama	1491	Kinyarwanda
1070	Breton	1311	Kirghiz
1059	Bulgarian	1482	Kirundi
1363	Burmese	1301	Korean
1057	Byelorussian	1307	Kurdish
1299	Cambodian	1327	Laothian
1079	Catalan	1313	Latin
1684	Chinese	1334	Latvian;
1093	Corsican		Lettish
1226	Croatian	1326	Lingala
1097	Czech	1332	Lithuanian
1105	Danish	1349	Macedonian
1376	Dutch	1345	Malagasy
1144	English	1357	Malay
1145	Esperanto	1350	Malayalam
1150	Estonian	1358	Maltese
1171	Faroese	1347	Maori
1166	Fiji	1356	Marathi
1165	Finnish	1353	Moldavian
1174	French	1352	Mongolian
1181	Frisian	1365	Nauru
1194	Galician	1369	Nepali
1287	Georgian	1379	Norwegian
1109	German	1393	Occitan
1142	Greek	1408	Oriya
1298	Greenlandic	1435	Pashto;
1196	Guarani		Pushto

Код	Язык	Код	Язык
1157	Persian	1516	Swedish
1428	Polish	1532	Tagalog
1436	Portuguese	1527	Tajik
1417	Punjabi	1521	Tamil
1463	Quechua	1540	Tatar
1481	Rhaeto-	1525	Telugu
	Romance	1528	Thai
1483	Romanian	1067	Tibetan
1489	Russian	1529	Tigrinya
1507	Samoan	1535	Tonga
1501	Sangho	1539	Tsonga
1495	Sanskrit	1538	Turkish
1186	Scots Gaelic	1531	Turkmen
1512	Serbian	1543	Twi
1502	Serbo-	1557	Ukrainian
	Croatian	1564	Urdu
1514	Sesotho	1572	Uzbek
1534	Setswana	1581	Vietnamese
1508	Shona	1587	Volapük
1498	Sindhi	1103	Welsh
1503	Singhalese	1613	Wolof
1513	Siswati	1632	Xhosa
1505	Slovak	1269	Yiddish
1506	Slovenian	1665	Yoruba
1509	Somali	1697	Zulu
1149	Spanish		
1515	Sundanese		
1517	Swahili	1703	Не указан

Список кодов родительского контроля/ региона

Код	Регион	Код	Регион
2044	Аргентина	2363	Малайзия
2047	Австралия	2362	Мексика
2046	Австрия	2376	Нидерланды
2057	Бельгия	2390	Новая Зеландия
2070	Бразилия		
2090	Чили	2379	Норвегия
2092	Китай	2427	Пакистан
2093	Колумбия	2424	Филиппины
2115	Дания	2428	Польша
2165	Финляндия	2436	Португалия
2174	Франция	2489	Россия
2109	Германия	2501	Сингапур
2200	Греция	2149	Испания
2219	Гонконг	2499	Швеция
2248	Индия	2086	Швейцария
2238	Индонезия	2543	Тайвань
2239	Ирландия	2528	Таиланд
2254	Италия	2184	Соединенное Королевство
2276	Япония		
2304	Корея	2586	Вьетнам
2333	Люксембург		

Алфавитный указатель

Символы

3D 37

А

Авто режим ожидания 72

Автодисплей 72

Автокалибровка 54, 70

Аудиовыход 69

Аудионастройки 69

Б

Беспроводное подсоед. звук. 72

В

Верхняя панель 16

Визуализатор 59

Вывод BD-ROM 24p 67

Вывод DVD-ROM 24p 68

Выход HDMI Deep Colour 68

Д

Диагностика сетевого соединения 74

Диски, доступные для воспроизведения 87

Дисплей верхней панели 17

Дублирование экрана 41, 43

З

Задняя панель 18

Запрет детям 58

Зарегистрированные удаленные устройства 74

Звук мультиплексного вещания 50

Звук DRC 69

Звуковой эффект 69

И

Инициализируйте персональную информацию 75

Интернет-видео с полн. версией 71

Интернет-контент 44

Интернет-соединение диска BD 71

Информация о воспроизведении 37

Информация о лицензии на программное обеспечение 73

К

Каналы воспр. Super Audio CD 71

Код региона 88

Код региона родит. контроля 71

Контроль доступа к Renderer 74

Контроль по HDMI 53, 72

М

Музыкальные настройки 71

Н

Настр. питания Bluetooth 73

Настр. понижения - AUDIO 69

Настройка пропуска входа 73

Настройки внешнего входн. сигн. 73

Настройки Интернет 74

Настройки соединения сервера 74

Настройки экрана 66

Настройки Gracenote 73

О

Обновление 66

Обновление программного обеспечения 66

П

- Пароль 71
- Переустановка 75
- Подсветка громкоговорителей 59
- Права доступа Auto Renderer 74
- Просмотр веб-страниц 60
- Пульт дистанционного управления 19

Р

- Режим быстрого запуска 72
- Режим киноконверсии 67
- Режим паузы 69
- Режим футбола 35
- Режим FM 51
- Родител. контр. Интернет-видео 71
- Родительск. контроль диска DVD 71
- Родительский контроль диска BD 71

С

- Сброс настроек к заводским установкам по умолчанию 75
- Сетевые настройки 74
- Система экономии энергии 72
- Системная информация 73
- Слайд-шоу 49
- Слой воспр. гибридрн. диска BD 70
- Слой воспр. Super Audio CD 71
- Список кодов языков 94

Т

- Тестовый сигнал 57
- Тип ТВ 66

У

- Удаленный запуск 74
- Упрощенная настройка 31
- Упрощенные сетевые настройки 75
- Усилитель объемного звучания 18
- Уст. разм. экрана телев. для 3D 66
- Устан. вывода 3D 66
- Устан. микшир. звука диска BD 69
- Установки акустической системы 56, 70
 - Расстояние 56
 - Уровень 57
- Установки просмотра диска BD/DVD 70
- Установки родительского контроля 71

Ф

- Формат изображения DVD 67
- Формат экрана 67
- Фронтальная панель 16

Э

- Экранная заставка 72

Я

- Язык звука 70
- Язык меню диска BD/DVD 70
- Язык субтитров 70
- Язык экранного меню 71

А

- A/V SYNC 49
- Audio Return Channel 72

В

- BD-LIVE 36
- BLUETOOTH 38
- Bluetooth AUDIO - AAC 73
- BONUSVIEW 36
- BRAVIA Sync 53

C

CD 87

D

D.C.A.C. DX (Автоматическая
калибровка цифрового кино DX)
54

Digital Music Arena 34, 47

Dimmer 58

DLNA 45, 74

Dolby Digital 50

DTS 50

DVD 87

H

HDMI

YCbCr/RGB (HDMI) 68

N

NFC 41

R

RDS 53

S

SBM 68

SLEEP 58

SongPal 44

T

TV SideView 47

U

USB 38

W

WEP 29

WPA2-PSK (AES) 29

WPA2-PSK (TKIP) 29

WPA-PSK (AES) 29

WPA-PSK (TKIP) 29

ПОПЕРЕДЖЕННЯ

Не встановлюйте пристрій у закритому місці, наприклад, у книжковій або вбудованій шафі. Щоб зменшити загрозу займання, не закривайте вентиляційний отвір пристрою газетами, скатертинами, шторами тощо.

Не піддавайте пристрій дії джерел відкритого вогню (наприклад, запалених свічок).

Щоб зменшити загрозу займання чи ураження електричним струмом, не піддавайте пристрій дії крапель або бризок рідини та не ставте на нього наповнені рідиною предмети, наприклад вази.

Бережіть елементи живлення або пристрої зі встановленим елементом живлення від впливу надмірного тепла, наприклад сонячного проміння, вогню тощо.

Щоб запобігти травмуванню, пристрій має надійно кріпитися до підлоги/стіни відповідно до вказівок з установаження.

Використовувати тільки у приміщенні.

Щодо джерел живлення

- Уважається, що пристрій не відключено від джерела живлення, доки його підключено до розетки змінного струму, навіть якщо сам пристрій було вимкнено.
- Оскільки для відключення пристрою від джерела живлення використовується штепсель шнура живлення, підключіть пристрій до легкодоступної розетки змінного струму. У разі виявлення неполадок у роботі пристрою негайно відключіть штепсель шнура живлення від розетки змінного струму.

ЗАСТЕРЕЖЕННЯ

Використання оптичних пристроїв із даним виробом є небезпечним для очей.

Оскільки лазерний промінь, який використовується в системі домашнього кінотеатру Blu-ray Disc/DVD, є шкідливим для очей, не намагайтеся розбирати корпус. Сервісне обслуговування має виконувати лише кваліфікований персонал.

CAUTION CLASS 3R VISIBLE AND INVISIBLE LASER RADIATION WHEN OPEN. AVOID DIRECT EYE EXPOSURE.
VORSICHT KLASSE 3R SICHTBARE UND UNSICHTBARE LASERSTRAHLUNG WENN GEÖFFNET. UNMITTELBAREN AUGENKONTAKT VERMEIDEN.
ADVARSEL SYNLIG OG USYNLIG LASERSTRÅLING AF KLASSE 3R VED ÅBNING. UNDGÅ AT SE DIREKTE PÅ STRÅLENE.
ADVARSEL SYNLIG OG USYNLIG LASERSTRÅLING I KLASSE 3R NÅR DEKSEL ÅPNES. UNNGÅ DIREKTE EKSPONERING AV ØYENE.
WARNING CLASS 3R SYNLIG OCH OSYNLIG LASERSTRÅLNING NÅR DENNA DEL ÄR ÖPPNAD. UNDVIK ATT DIREKT EXPONERA ÖGONEN FÖR STRÅLNINGEN.
VARO! AVATLUNA LUOKAN 3R NÄKYVÄÄ JA NÄKYMÄTÖNTÄ LASERSÄTELYÄ. VÄLTÄ KATSEEN SUOJAA ALITISTAMISTA.
警告 打开时有可见和不可见激光辐射, 避免眼睛受到直射的照射
注意 打開時有第3類可見及不可見雷射輻射, 避免眼睛直接暴露。

Датчик даного пристрою має рейтинг виробу, що містить CLASS 3R LASER. Коли відкрито захисний корпус лазерного пристрою, випромінюється видимий та невидимий лазерний промінь; не допускайте його попадання в очі. Ця позначка знаходиться внизу на зовнішній стороні головного пристрою.

CLASS 1 LASER PRODUCT
LASER KLASSE 1
LUOKAN 1 LASERLAITE
KLASS 1 LASERAPPARAT

Цей пристрій має рейтинг виробу, що містить CLASS 1 LASER. Ця позначка знаходиться внизу на зовнішній стороні головного пристрою.

Для головного пристрою та підсилювача об'ємного звуку

Табличка знаходиться внизу на зовнішній стороні.

Рекомендовані кабелі

Для підключення до головних комп'ютерів і/або периферійних пристроїв необхідно використовувати штекери та кабелі з належним екрануванням і заземленням.



Переробка використаних елементів живлення, старого електричного та електронного обладнання (застосовується в Європейському союзі та інших європейських країнах із системами роздільного збирання сміття)

Виробник:

Соні Корпорейшн, 1-7-1, Конан, Мінато-ку, Токіо, 108-0075, Японія.
Країна-виробник: Малайзія



Клас захисту проти враження електричним струмом II

Дата виробництва вказана на нижній панелі головного пристрою з зовнішньої сторони.

Наприклад: XX-XXXX

Перші 2 цифри означають місяць, останній 4 цифри - рік.

Ця система домашнього кінотеатру Blu-ray Disc/DVD призначена для відтворення аудіо та відеовмісту з дисків або пристроїв USB, передавання музики зі смартфонів із підтримкою NFC, пристроїв BLUETOOTH і тюнерів FM. Ця система також підтримує трансляцію мережі та функцію віддзеркалення екрана.

Пристрій призначено тільки для використання в приміщенні.

Для користувачів в Україні



Уповноважений представник в Україні з питань відповідності вимогам технічних регламентів: ТОВ «Соні Україна», вул. Спаська 30, м.Київ, 04070, Україна.

Обладнання відповідає вимогам:

- Технічного регламенту безпеки низьковольтного електричного обладнання (постанова КМУ від 29.10.2009 № 1149);
- Технічного регламенту з електромагнітної сумісності обладнання (постанова КМУ від 29.07.2009 № 785).
- Технічного регламенту обмеження використання деяких небезпечних речовин в електричному та електронному обладнанні (постанова КМУ від 03.12.2008 № 1057).

Виробник Соні Корпорейшн цим оголошує, що пристрій система домашнього кінотеатру Blu-ray Disc/DVD BDV-N9200W/BDV-N9200WL відповідає вимогам та іншим застосованим положенням Технічного регламенту радіоблабнання і телекомунікаційного кінцевого (термінального) обладнання. Отримати декларацію відповідності можна за адресою ТОВ «Соні Україна», вул. Спаська 30, м.Київ, 04070, Україна, e-mail info@sony.ua.

Щодо перегляду відео у форматі 3D

Деякі люди під час перегляду відео у форматі 3D можуть відчувати дискомфорт (перенапруження зору, втому, нудоту тощо). Фахівці Sony рекомендують усім регулярно робити перерви для відпочинку під час перегляду відео у форматі 3D. Частота і тривалість перерв індивідуальні для кожного. Вам потрібно буде визначити оптимальний режим для себе. Якщо ви відчуваєте дискомфорт, припиніть перегляд відео у форматі 3D, поки неприємне відчуття не пройде. У разі потреби проконсультуйтеся з лікарем. Рекомендуємо також уважно ознайомитися: (i) з інструкцією, посібником та/або застереженнями до інших під'єднаних пристроїв або вмісту дисків Blu-ray Disc, що відтворюватимуться на цьому пристрої, а також (ii) із найновішими відомостями на нашому веб-сайті (<http://esupport.sony.com/>). У маленьких дітей (особливо у віці до шести років) зір ще не сформований остаточно. Проконсультуйтеся з лікарем (наприклад, педіатром або окулістом), перш ніж дозволяти маленьким дітям дивитися відео у форматі 3D.

Під час перегляду дорослі мають стежити за дотриманням дітьми викладених вище рекомендацій.

Захист від копіювання

- Зважте на наявність сучасних систем захисту вмісту, які використовуються для носіїв Blu-ray Disc та DVD. Ці системи, які називаються AACS (Advanced Access Content System — вдосконалена система доступу до вмісту) та CSS (Content Scramble System — система кодування вмісту), можуть містити ті ж самі обмеження щодо відтворення, аналогового виводу та інших подібних функцій. Робота цього виробу та накладені обмеження можуть залежати від дати придбання, наприклад керівництво AACS може прийняти або змінити свої правила щодо обмежень після того, як виріб був придбаний.
- Примітка про технологію Cinavia
У цьому виробі використано технологію Cinavia з метою обмеження використання неавторизованих копій деяких комерційних фільмів і відео, а також їхньої музики. У разі виявлення забороненого використання неавторизованої копії з'явиться повідомлення, а відтворення або копіювання буде зупинено. Подальшу інформацію про технологію Cinavia можна отримати в інформаційному онлайн-овому центрі для споживачів Cinavia на веб-сайті <http://www.cinavia.com>. Щоб отримати додаткову інформацію щодо технології Cinavia поштою, надішліть листівку зі зворотною адресою на таку адресу: Cinavia Consumer Information Center, P.O. Box 86851, San Diego, CA, 92138, USA.

Авторські права і торгові марки

- Цей приймач використовує технології Dolby* Digital і адаптивну матричну технологію декодування оточуючого звуку Dolby Pro Logic, а також DTS** Digital Surround System.

- * Виготовлено за ліцензією компанії Dolby Laboratories. Dolby, Pro Logic та емблема з подвійним «D» – торговельні марки компанії Dolby Laboratories.
- ** Відомості щодо патентів DTS читайте на сторінці <http://patents.dts.com>. Виготовлено за ліцензією DTS Licensing Limited. DTS, DTS-HD, символ і DTS із символом є зареєстрованими торговими марками компанії DTS, Inc. © DTS, Inc. Усі права захищено.
- Ця система використовує технологію High-Definition Multimedia Interface (HDMI™). Терміни HDMI і HDMI High-Definition Multimedia Interface і логотип HDMI є торговими марками або зареєстрованими торговими марками HDMI Licensing LLC у США та інших країнах.
- Java — це торгова марка компанії Oracle та/або її філій.
- DVD Logo є торгова марка компанії DVD Format/Logo Licensing Corporation.
- «Blu-ray Disc», «Blu-ray», «Blu-ray 3D», «BD-LIVE», «BONUSVIEW» і відповідні логотипи є торговими марками Blu-ray Disc Association.
- Логотипи «Blu-ray Disc», «DVD+RW», «DVD-RW», «DVD+R», «DVD-R», «DVD VIDEO» і «CD» є торговими марками.
- «Super Audio CD» є торговою маркою.
- App Store — це знак обслуговування компанії Apple Inc.
- «BRAVIA» є торговою маркою компанії Sony Corporation.
- «AVCHD 3D/Progressive» і логотип «AVCHD 3D/Progressive» є торговими марками Panasonic Corporation та Sony Corporation.
- «XMB», і «cross media bar» є торговими марками Sony Corporation і Sony Computer Entertainment Inc.
- «PlayStation» є зареєстрованою торговою маркою компанії Sony Computer Entertainment Inc.
- Логотип «Sony Entertainment Network» і «Sony Entertainment Network» є торговими марками Sony Corporation.
- Технологія розпізнавання музики і відео, а також пов'язані дані надаються Gracenote®. Gracenote це галузевий стандарт, що застосовується до технології розпізнавання музики і постачання пов'язаного вмісту. Щоб отримати докладнішу інформацію, відвідайте сторінку www.gracenote.com. CD, DVD, Blu-ray Disc, а також музичні та відеодані Gracenote, Inc., авторське право © 2000-теперішній час Gracenote. Програмне забезпечення Gracenote, авторське право © 2000-теперішній час Gracenote. До цього продукту і послуги застосовуються один або кілька патентів, які перебувають у власності Gracenote. Відвідайте веб-сайт Gracenote, щоб отримати перелік патентів Gracenote, який не є вичерпним. Gracenote, CDDB, MusicID, логотип Gracenote і логотип «Powered by Gracenote» є або зареєстрованими торговими марками, або торговими марками Gracenote, Inc. у США та/або інших країнах.



- Wi-Fi®, Wi-Fi Protected Access® і Wi-Fi Alliance® є зареєстрованими торговими марками Wi-Fi Alliance.

- Wi-Fi CERTIFIED™, WPA™, WPA2™, Wi-Fi Protected Setup™, Miracast™ і Wi-Fi CERTIFIED Miracast™ є торговими марками Wi-Fi Alliance.
- «N Mark» є торговою маркою або зареєстрованою торговою маркою корпорації NFC Forum, Inc. у США і в інших країнах.
- Android™ є торговою маркою компанії Google Inc.
- Google Play™ є торговою маркою компанії Google Inc.
- «Xperia» є торговою маркою Sony Mobile Communications AB.
- Текстовий символ та логотипи Bluetooth® є зареєстрованими торговими марками, що належать компанії Bluetooth SIG, Inc., Sony Corporation використовує їх за ліцензією. Усі інші торговельні марки та комерційні назви належать їхнім відповідним власникам.
- Технологія кодування звуку MPEG Layer-3 і відповідні патенти отримано на правах ліцензії від Fraunhofer IIS і Thomson.
- У цьому виробі використано запатентовану технологію за ліцензією Verance Corporation. Її захищено патентом США 7369677 та іншими патентами США й світу, які вже видано або отримання яких очікується, а також авторськими правами та законами щодо захисту секретів виробництва, які стосуються певних аспектів цієї технології. Cinavia є торговою маркою компанії Verance Corporation. Авторські права належать Verance Corporation, 2004-2010. Усі права застережено корпорацією Verance. Реконструкція чи демонтаж виробу забороняється.
- Windows Media є зареєстрованою торговою маркою або торговою маркою компанії Microsoft Corporation у США та/чи інших країнах. Цей виріб захищено певними правами на інтелектуальну власність Microsoft Corporation. Використання або розповсюдження цієї технології за межами виробу без ліцензії від підприємства Microsoft чи уповноваженого дочірнього підприємства корпорації Microsoft заборонено. Власники використовують для захисту інтелектуальної власності, зокрема захисту вмісту, захищеного авторськими правами, технологію доступу до вмісту Microsoft PlayReady™. У цьому пристрої використовується технологія PlayReady для доступу до вмісту, захищеного технологіями PlayReady та/або WMDRM. Якщо пристрою не вдасться належним чином застосувати обмеження на використання вмісту, власники вмісту можуть вимагати від компанії Microsoft відкликати можливість споживати вміст пристрою, захищений технологією PlayReady. Відкликання не повинно вплинути на незахищений вміст або вміст, захищений іншими технологіями доступу до вмісту. Власники вмісту можуть вимагати від вас оновити технологію PlayReady для доступу до їх вмісту. Якщо ви відхилите оновлення, ви не зможете отримувати доступ до вмісту, що потребує оновлення.
- DLNA™, логотип DLNA і DLNA CERTIFIED™ є торговими марками, знаками обслуговування або сертифікаційними знаками Digital Living Network Alliance.

- Пакет для розробки програмного забезпечення Opera® Devices від компанії Opera Software ASA. Copyright 1995-2013 Opera Software ASA. Усі права захищено.



- Усі інші торгові марки є торговими марками їхніх відповідних власників.
- Назви інших систем та виробів у більшості випадків є торговими марками або зареєстрованими торговими марками відповідних виробників. Знаки ™ та © не наводяться у цьому документі.

Інформація про ліцензію користувача

Ліцензійна угода Gracenote®

Це застосування або пристрій містить програмне забезпечення, розроблене корпорацією Gracenote, Inc., яка перебуває в Емерівілі (Emeryville), штат Каліфорнія, США (далі «Gracenote»). Програмне забезпечення Gracenote (далі «Програмне забезпечення Gracenote») дає застосуванню змогу виконувати ідентифікацію дисків і файлів та отримувати відомості про музичні твори (далі «Дані Gracenote»), у тому числі назву, ім'я виконавця, номер запису й заголовки, із серверів в Інтернеті або вбудованих баз даних (далі «Сервери Gracenote»), а також виконувати інші функції. Даними Gracenote дозволено користуватися лише за допомогою призначених для цього функцій кінцевого користувача цього застосування або пристрою.

Ви погоджуєтесь користуватися Даними Gracenote, Програмним забезпеченням Gracenote і Серверами Gracenote лише для особистих некомерційних потреб. Ви погоджуєтесь не переуступати, не копіювати й не передавати Програмне забезпечення Gracenote і будь-які Дані Gracenote третім особам. ВИ ПОГОДЖУЄТЕСЯ КОРИСТУВАТИСЯ ДАНИМИ GRACENOTE, ПРОГРАМНИМ ЗАБЕЗПЕЧЕННЯМ GRACENOTE І СЕРВЕРАМИ GRACENOTE ЛИШЕ НА ЗАЗНАЧЕНИХ У ЦЬОЇ УГОДІ УМОВАХ. Ви погоджуєтесь з тим, що в разі порушення цих обмежень дія вашої невиняткової ліцензії на використання Даних Gracenote, Програмного забезпечення Gracenote і Серверів Gracenote припиниться. У випадку припинення дії ліцензії ви зголошуєтесь припинити будь-яке використання Даних Gracenote, Програмного забезпечення Gracenote і Серверів Gracenote. Gracenote зберігає усі права, у тому числі права власності, на Дані Gracenote, Програмне забезпечення Gracenote і Сервери Gracenote. За жодних умов Gracenote не несе відповідальності за оплату будь-якої наданої вами інформації. Ви погоджуєтесь з тим, що Gracenote, Inc. від свого імені може зажадати від вас дотримання цих прав відповідно до цієї Угоди. Сервіс Gracenote використовує унікальний ідентифікатор відстеження запитів для ведення статистики. Довільне призначення числового ідентифікатора дає сервісу Gracenote можливість вести облік запитів без одержання особистої інформації про користувача. Додаткову інформацію див. на веб-сторінці «Політика конфіденційності сервісу Gracenote».

Програмне забезпечення Gracenote і кожний компонент Даних Gracenote надаються в користування «ЯК Є». Gracenote не робить жодних заяв і не дає жодних гарантій, прямих або непрямих, щодо точності будь-яких Даних Gracenote на Серверах Gracenote. Gracenote зберігає за собою право змінювати категорію Даних або видаляти їх зі своїх серверів із будь-якої обґрунтованої для себе причини. Gracenote не дає гарантії безпомилкової або безперебійної роботи Програмного забезпечення Gracenote або Серверів Gracenote. Gracenote не зобов'язується надавати користувачеві будь-які нові вдосконалені або додаткові типи або категорії Даних, які Gracenote за своїм розсудом може надавати в майбутньому, і залишає за собою право припинити сервіси в будь-який час.

GRACENOTE ВІДМОВЛЯЄТЬСЯ ВІД НАДАННЯ БУДЬ-ЯКИХ ГАРАНТІЙ, ПРЯМИХ АБО НЕПРЯМИХ, ВКЛЮЧАЮЧИ, БЕЗ ОБМЕЖЕННЯ ПЕРЕЛІЧЕНИМ, НЕПРЯМІ ГАРАНТІЇ ТОВАРНОЇ ПРИДАТНОСТІ, ЗАСТОСОВНОСТІ ДЛЯ ДОСЯГНЕННЯ ПЕВНОЇ МЕТИ АБО ВІДСУТНОСТІ ПОРУШЕННЯ БУДЬ-ЯКИХ ПРАВ. GRACENOTE НЕ ГАРАНТУЄ ОДЕРЖАННЯ РЕЗУЛЬТАТІВ ЗА ДОПОМОГОЮ ПРОГРАМНОГО ЗАБЕЗПЕЧЕННЯ GRACENOTE АБО СЕРВЕРІВ GRACENOTE. ЗА ЖОДНИХ УМОВ GRACENOTE НЕ НЕСЄ ВІДПОВІДАЛЬНОСТІ ЗА БУДЬ-ЯКІ ФАКТИЧНІ АБО НЕПРЯМІ ЗБИТКИ, ВТРАЧЕНУ ВИГОДУ АБО ВТРАЧЕНІ ДОХОДИ.

© Gracenote, Inc. 2013

ЛІЦЕНЗІЙНА УГОДА КІНЦЕВОГО КОРИСТУВАЧА REAL (тільки для моделей, які продаються у Сінгапурі, Китаї, Таїланді і Тайвані)

1. Кінцеві користувачі не мають права змінювати, перекладати, реконструювати, декомпілювати, розбирати або використовувати інші засоби для встановлення програмного забезпечення, розробленого компанією Real або у іншій спосіб копіювати функціональність програмного забезпечення, за винятком тієї міри, у якій таке обмеження є недопустимим за застосовним законом.
2. Компанія Real відмовляється від усіх гарантій та умов, прямих чи непрямих, включаючи непрямі гарантії або умови товарної придатності, придатності для конкретної мети; а також відмовляється від будь-якої відповідальності для непрямі, реальні, побічні збитки, включаючи, окрім іншого, неотриманий прибуток та витрати на заміну систем.

Щодо цієї інструкції з експлуатації

- У цій інструкції з експлуатації описується керування системою за допомогою пристрою дистанційного керування. Можна також використовувати елементи керування на головному пристрої, якщо вони мають такі ж чи схожі назви, що й на пристрої дистанційного керування.
- У цьому керівництві слово «диск» використовується як загальна назва для дисків BD, DVD, Super Audio CD або CD, якщо інше не зазначено в тексті чи на ілюстраціях.
- Інструкції у цій настанові наведено для моделей BDV-N9200W, BDV-N9200WL, BDV-N7200W, BDV-N7200WL та BDV-N5200W. На малюнках показано модель BDV-N9200WL. Усі відмінності у використанні чітко позначаються у тексті, наприклад, «тільки для моделі BDV-N9200WL».
- Деякі ілюстрації є концептуальними зображеннями і можуть відрізнятися від реальних пристроїв.
- Елементи, що відображаються на екрані телевізора, можуть відрізнятися залежно від регіону.
- Налаштування за замовчуванням виділене підкресленням.

Зміст

Щодо цієї інструкції з експлуатації	9
Розпакування	12
Огляд деталей та елементів керування	15
Початок роботи	
Крок 1: Установлення динаміків	21
Крок 2: Підключення системи	22
Підключення динаміків	22
Підключення телевізора	24
Підключення іншого обладнання	25
Підключення антени	27
Крок 3: Підготовка підключення до мережі	27
Крок 4: Налаштування бездротової системи	29
Крок 5: Виконання легкого налаштування	30
Крок 6: Вибір джерела відтворення	31
Крок 7: Налаштування об'ємного звуку	32
Відтворення	
Відтворення з дисків	34
Відтворення вмісту USB-пристрою	36
Прослуховування музики з пристрою BLUETOOTH	37
Використання функції віддзеркалення екрана ...	39
Підключення до віддаленого пристрою за допомогою функції одним дотиком (NFC)	40
Використання програми «SongPal»	42
Відтворення через мережу ...	43
Доступні параметри	46
Регулювання звуку	
Вибір аудіоформату, композиції з декількома мовами або каналу	48
Використання звуку багатоканальної трансляції	49
Тюнер	
Прослуховування радіопередач	50
Прийом трансляцій системи передавання даних по радіо (RDS)	51

Інші операції

Використання функції Керування по HDMI для BRAVIA Sync	52
Автоматичне калібрування відповідних настройок динаміків	53
Настроювання динаміків	54
Використання таймера вимкнення	56
Вимкнення кнопок на головному пристрої	56
Зміна яскравості	57
Користування функцією візуалізації на екрані телевізора	57
Підсвічування динаміків	58
Енергозбереження в режимі очікування	58
Перегляд веб-сайтів	59
Додаткові настройки бездротової системи	60

Налаштування та регулювання

Використання дисплея налаштувань	63
[Software Update]	64
[Screen Settings]	64
[Audio Settings]	67
[BD/DVD Viewing Settings]	68
[Parental Control Settings]	69
[Music Settings]	69
[System Settings]	69
[External Input Settings]	71
[Network Settings]	71
[Easy Network Settings]	72
[Resetting]	72

Додаткова інформація

Застереження	73
Примітки щодо дисків	76
Усунення несправностей	76
Диски, що відтворюються	84
Типи файлів, які підтримуються	85
Підтримувані аудіоформати	86
Технічні характеристики	87
Список мовних кодів	90
Алфавітний покажчик	92

Розпакування

- Інструкція з експлуатації (Тільки для моделей, які продаються в Океанії, Африці, Індії, на Близькому Сході, в Сінгапурі, Китаї, Таїланді, Тайвані і Росії)
- Короткий посібник із налаштування
- Настанова з установлення динаміків
- Довідкове керівництво (Лише моделі для країн Європи)
- Пристрій дистанційного керування (1)
- Батареї типу R03 (розмір AAA) (2)
- Дротова FM-антена (1)



або



- Мікрофон для калібрування (1)
(лише BDV-N9200W/BDV-N9200WL/
BDV-N7200W/BDV-N7200WL)

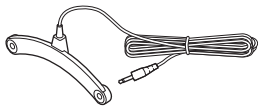

- Високошвидкісний кабель HDMI (1)
(Тільки для моделей, які продаються
в Африці, Індії, на Близькому Сході, в
Сінгапурі, Китаї, Таїланді і Тайвані)

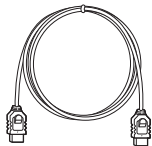

- Підсилювач об'ємного звуку (1)

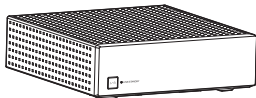

Лише BDV-N9200W/ BDV-N9200WL

- Передні динаміки (2), Динаміки
об'ємного звуку (2)
(лише BDV-N9200W)



(лише BDV-N9200WL)

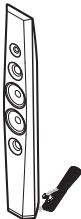

- Центральний динамік (1)

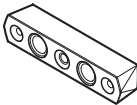

- Низькочастотний динамік (1)
(лише BDV-N9200W)

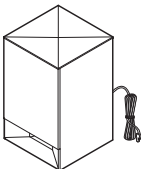

(лише BDV-N9200WL)

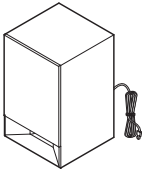

- Кабелі динаміків
– (5, червоний/білий/сірий/синій/зелений) (лише BDV-N9200W)
– (1, зелений) (лише BDV-N9200WL)



- Підставки (4)



- Нижні частини переднього динаміка та динаміків об'ємного звуку (4)



- Гвинти (великі) (4)



- Гвинти (малі) (12)



Лише BDV-N7200W/BDV-N7200WL

- Передні динаміки (2), Динаміки об'ємного звуку (2)
(лише BDV-N7200W)



(лише BDV-N7200WL)



- Центральний динамік (1)

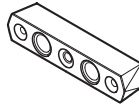

- Низькочастотний динамік (1)
(лише BDV-N7200W)

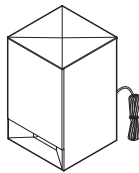

(лише BDV-N7200WL)

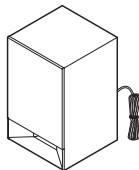

- Кабелі динаміків
 - (5, червоний/білий/сірий/синій/зелений) (лише BDV-N7200W)
 - (1, зелений) (лише BDV-N7200WL)



- Підставки (для передніх динаміків і динаміків об'ємного звуку) (4)



- Гвинти (8)



Лише BDV-N5200W

- Передні динаміки (2)



- Динаміки об'ємного звуку (2)

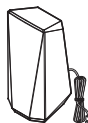

- Центральний динамік (1)

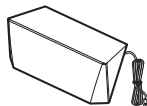

- Низькочастотний динамік (1)

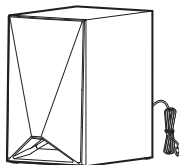

Огляд деталей та елементів керування

Для отримання подальшої інформації див. сторінки, вказані у дужках.

Головний пристрій

Верхня і передня панель

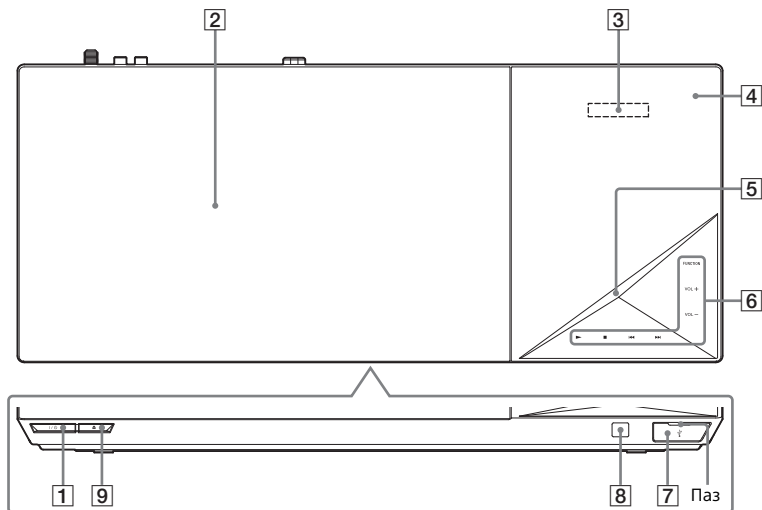

1 I/⏻ (увімкнути/режим очікування)

Увімкнення головного пристрою або переведення його в режим очікування.

2 Кришка відділення для дисків (стор. 34)

3 Дисплей верхньої панелі

4  (Значок N) (стор. 40)

Розташуйте пристрій, який сумісний із NFC, поряд із цією позначкою, щоб увімкнути функцію NFC.

5 Світлодіодний індикатор

Білий: Світлиться, якщо головний пристрій увімкнено.

Синій (для відображення стану BLUETOOTH):

- Система готова до створення пари: Швидко блимає
- Під час створення пари: Швидко блимає
- Виявлено пристрій NFC: Блимає
- З'єднання встановлено: Світлиться

6 Сенсорні кнопки/індикатори

▶* (відтворення)

■* (стоп)

◀◀/▶▶ (попередній/
наступний)

VOL +/-

FUNCTION (стор. 31)

Вибір джерела відтворення.

* Торкніться й утримуйте кнопку ▶ на головному пристрої понад 2 секунди, щоб почати відтворення вбудованої демонстрації звуку на системі. Якщо під'єднано пристрій USB, аудіовміст із пристрою USB буде відтворюватися як демонстрація звуку.

Торкніться ■, щоб зупинити демонстрацію.

Примітка

Під час демонстрації рівень гучності звуку може бути дещо вищий за вибраний вами.

7 Порт USB (стор. 36)

Вставте ніготь у паз, щоб відкрити кришку.

8 Датчик пристрою дистанційного керування

9 ▲ (відкрити/закрити)

Щодо сенсорних кнопок/індикаторів

Індикатори сенсорних кнопок миготять щоразу, коли ви вмикаєте головний пристрій; зачекайте, поки індикатори припинять миготіти. Кнопки працюють лише тоді, коли індикатори світяться.

Примітка

- Ці кнопки спрацьовують від легкого дотику. Не натискайте кнопки з надмірним зусиллям.
- Якщо кнопка не працює, відпустіть її та зачекайте декілька секунд. Тоді знову торкніться кнопки так, щоб палець закрити відповідний індикатор.

Індикатори на дисплеї верхньої панелі



* Захист широкосмугового цифрового вмісту

** Після натискання DISPLAY відображається стан потокової інформації/декодування, якщо функцію встановлено на «TV». Стан потокової інформації/декодування може не відобразитися залежно від потоку або елемента, що декодується.

Задня панель

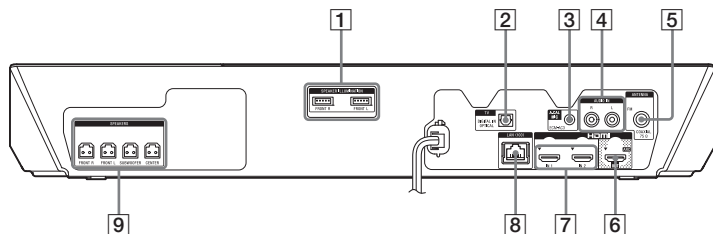

- 1 З'єднувачі SPEAKER ILLUMINATION (лише BDV-N9200WL/BDV-N7200WL) (стор. 23)
- 2 Гніздо TV (DIGITAL IN OPTICAL) (сторінки 24, 25)
- 3 Гніздо A.CAL MIC (лише BDV-N9200W/BDV-N9200WL/BDV-N7200W/BDV-N7200WL) (сторінки 30, 53)
- 4 Гнізда AUDIO IN (L/R) (сторінки 24, 25)
- 5 Гніздо ANTENNA (FM COAXIAL 75 Ω) (стор. 27)
- 6 Гніздо HDMI (OUT) (стор. 24)
- 7 Гнізда HDMI (IN 1/IN 2) (стор. 25)
- 8 Роз'єм LAN (100) (стор. 27)
- 9 Гнізда SPEAKERS (стор. 22)

Підсилювач об'ємного звуку

Передня панель

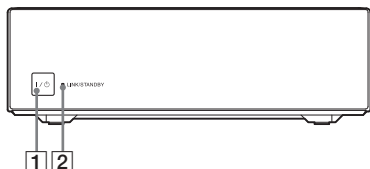

- 1 I/O (увімкнути/режим очікування)
- 2 Індикатор LINK/STANDBY (стор. 29)
Можна перевірити стан бездротової передачі між головним пристроєм і підсилювачем.
- 3 Гнізда SPEAKERS

Задня панель

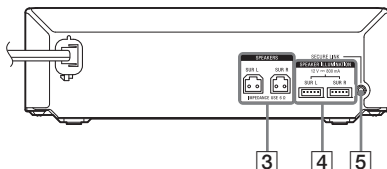

- 4 З'єднувачі SPEAKER ILLUMINATION (лише BDV-N9200WL/BDV-N7200WL) (стор. 23)
- 5 Кнопка SECURE LINK (стор. 61)
Запуск функції безпечного з'єднання.

Пристрій дистанційного керування

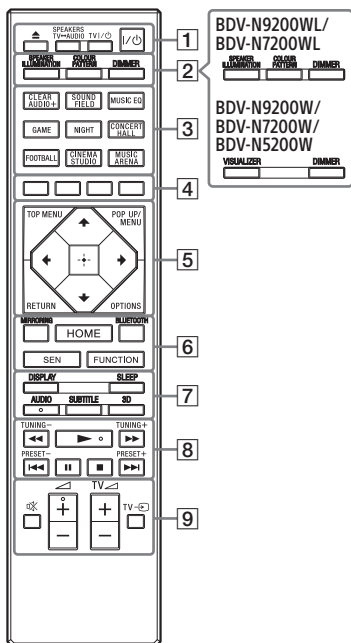

- Кнопки AUDIO, ►, та ◀ + мають тактильну точку. Нею можна користуватися як орієнтиром під час користування пристроєм дистанційного керування.
- **TV** : Для операцій з ТБ (Щоб отримати докладну інформацію, див. «Підготовка пристрою дистанційного керування для керування телевізором» (стор. 20).)

1 ▲ (відкрити/закрити)

Відкривання або закривання кришки відділення для дисків.

SPEAKERS TV ↔ AUDIO

Вибір виведення звуку ТБ на динаміки системі або динамік(и) ТБ. Ця функція використовується, тільки коли параметр [Control for HDMI] встановлено на [On] (стор. 69).

TV I/O (увімкнути/режим очікування) (стор. 20) **TV**

Увімкнення телевізора або переведення його в режим очікування.

I/O (увімкнути/режим очікування) (стор. 30)

Увімкнення системи або переведення її в режим очікування.

2 **SPEAKER ILLUMINATION** (стор. 58)

Вибір схеми підсвітки динаміків.

COLOUR PATTERN (стор. 57)

VISUALIZER (стор. 57)

Вибір схеми візуалізації.

DIMMER (стор. 57)

Налаштування яскравості дисплея верхньої панелі, індикаторів сенсорних кнопок, світлодіодного індикатора та підсвітки* динаміків.

* лише BDV-N9200WL/
BDV-N7200WL

3 **Кнопки вибору акустичного поля**

Див. «Крок 7: Налаштування об'ємного звуку» (стор. 32).

CLEARAUDIO+, SOUND FIELD, MUSIC EQ, GAME, NIGHT, CONCERT HALL, FOOTBALL, CINEMA STUDIO, MUSIC ARENA

4 Кольорові кнопки

Кнопки прямого доступу для вибору елементів в меню деяких BD (також можуть використовуватися для інтерактивних операцій Java на дисках BD).

5 TOP MENU

Відкривання або закривання верхнього меню дисків BD або DVD.

POP UP/MENU

Відкривання або закривання спливних меню диска BD-ROM або меню диска DVD.

OPTIONS (сторінки 32, 46, 60)

Відображення меню опцій на екрані телевізора чи на дисплеї верхньої панелі. (Розташування розрізняється залежно від вибраної функції.)

RETURN

Повернення до попереднього відображення.



Переміщення виділення до пункту, що відображається.

Підказка

↑/↓ – гарячі клавіші для пошуку доріжки під час відтворення вмісту музичного компакт-диска.



Відкрити вибраний елемент.

6 MIRRORING (сторінки 39, 42)

Вибирає функцію «SCR M».

BLUETOOTH (сторінки 37, 38)

Вибирає функцію «BT».

HOME (сторінки 31, 54, 63)

Вхід у головне меню системи або вихід із нього.

SEN

Доступ до онлайн-служби «Sony Entertainment Network™».

FUNCTION (стор. 31)

Вибір джерела відтворення. Налаштувавши [Input Skip Setting] (стор. 71), можна пропускати входи, які не використовуються, під час вибору функції.

7 DISPLAY (сторінки 36, 43, 51, 59)

Відображає інформацію про відтворення та перегляд веб-сторінок на екрані телевізора. Відображає запрограмовану радіостанцію, частоту тощо на дисплеї верхньої панелі.

SLEEP (стор. 56)

Встановлення таймера вимкнення.

AUDIO (стор. 48)

Вибір формату/композиції аудіозапису.

SUBTITLE

Вибір мови субтитрів, якщо на дисках BD-ROM/DVD VIDEO записано субтитри кількома мовами.

3D

Перетворює вміст 2D у імітацію вмісту 3D у разі підключення до 3D-сумісного пристрою.

8 Кнопки операції відтворення

Див. «Відтворення» (стор. 34).

◀◀/▶▶ (швидко/повільно/стоп-кадр)

Прискорене прокручування назад/вперед під час відтворення. Щоразу, коли ви натискаєте кнопку, швидкість пошуку змінюється.

Активує сповільнене відтворення, якщо в режимі паузи натиснути та утримувати понад одну секунду.

Дозволяє виконати покадрове відображення, якщо натиснути кнопку в режимі паузи.

Примітка

Під час відтворення з диску Blu-ray 3D сповільнене зворотне відтворення та покадрове зворотне відтворення недоступні.

◀◀/▶▶ (попередній/наступний)

Вибір попереднього/наступного розділу, композиції чи файлу.

▶ (відтворення)

Початок або продовження відтворення (відновлення відтворення).

Активує відтворення одним дотиком (стор. 52), коли система увімкнена та вибрано функцію «BD/DVD».

⏸ (пауза)

Пауза або продовження відтворення.

■ (стоп)

Дозволяє зупинити відтворення та запам'ятати місце зупинки (місце відновлення). Точкою відновлення для заголовка/доріжки є остання відтворювана точка або останнє фото у папці з фотографіями.

Зупинка відтворення вбудованої демонстрації звуку чи демонстрації звуку з пристрою USB.

Кнопки керування радіо

Див. «Тюнер» (стор. 50).

TUNING +/-

PRESET +/-

9 (вимкнення звуку)

Тимчасово вимикає звук.

 (гучність) +/-

Регулювання гучності.

TV  (гучність) +/- 

Регулювання гучності телевізора.

TV  (вхід) 

Перемикає джерело вхідного сигналу між телевізором та іншими джерелами вхідного сигналу.

Підготовка пристрою дистанційного керування для керування телевізором

Якщо відрегулювати сигнал дистанційного керування, можна керувати телевізором за допомогою пристрою дистанційного керування, що постачається.

Примітка

Після заміни батарейок пристрою дистанційного керування кодівий номер може повернутися до настройки за замовчуванням (SONY). Ще раз встановить пульт дистанційного керування.

1 Натисніть і утримуйте кнопку TV I/⏻.

2 Натисніть відповідну кнопку на вашому телевізорі (дивіться таблицю нижче), тоді натисніть .

Виробник	Кнопка
SONY (за замовчуванням)	CLEARAUDIO+
LG	MUSIC EQ
PANASONIC	GAME
PHILIPS	NIGHT, CINEMA STUDIO, MUSIC ARENA
SAMSUNG	SOUND FIELD, MUSIC EQ, MUSIC ARENA
SHARP	CONCERT HALL
TOSHIBA	FOOTBALL

Примітка

Коди виробників телевізорів зареєстровано для кнопок у таблиці вище. Якщо настройку задано неправильно, поточний зареєстрований код не змінюється. Ще раз натисніть відповідну кнопку. Якщо вказано більше, ніж одну кнопку, спробуйте натискати їх по одній, поки не знайдете кнопку, яка підходить до вашого телевізора.

- 3** Відпустіть кнопку TV I/⏻.
Тепер для управління телевізором можна користуватися кнопками TV I/⏻, TV ⏪ +/- і TV ⏩.

Початок роботи**Крок 1: Установлення динаміків**

Установіть динаміки, як показано на малюнку нижче.

Порядок збирання динаміків див. у документі «Настанова зі встановлення динаміків», що входить до комплекту постачання.

- Ⓐ Передній лівий динамік (L)
- Ⓑ Передній правий динамік (R)
- Ⓒ Центральний динамік
- Ⓓ Лівий динамік об'ємного звуку (L)
- Ⓔ Правий динамік об'ємного звуку (R)
- Ⓕ Низькочастотний динамік
- Ⓖ Телевізор

Установлення динаміків об'ємного звуку в задньому положенні
(Розташування динаміків: [Standard])

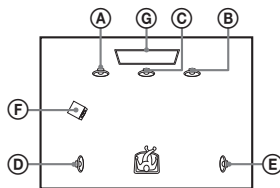

Установіть усі динаміки в передньому положенні (Розташування динаміків: [All Front])

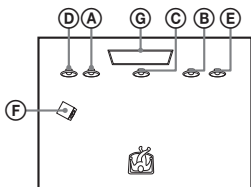

Примітка

- Обов'язково виберіть налаштування розташування динаміків (стор. 54) відповідно до їх фактичного розміщення.
- Будьте обачними під час розміщення динаміків та (або) підпор динаміків, що кріпляться до них, на спеціально обробленій підлозі (воском, мастилом, лаком тощо), оскільки це може спричинити знебарвлення чи появу плям на поверхні.
- Не спирайтеся та не звійуйтеся з динаміка, оскільки він може впасти.
- Динаміки цієї системи не мають магнітного екранування. Це може призвести до погіршення передачі кольорів, якщо їх розмістити біля телевізора з ЕПТ чи проектора.

Підказка

- Для ефективнішого виведення звуку при виборі настройки [All Front] рекомендуємо встановлювати передні динаміки та динаміки об'ємного звуку ближче одне до одного.
- Динаміки можна встановлювати на стіні. Докладніше див. у документі «настанова зі встановлення динаміків», що додається.

Крок 2: Підключення системи

Не підключайте шнур живлення змінного струму головного пристрою до розетки, поки не буде виконано всі інші підключення.

Примітка

У разі підключення іншого обладнання з функцією регулювання гучності зменште гучність обладнання до рівня, під час якого звук не спотворюється.

Підключення динаміків

Підключіть кабелі динаміків відповідно до кольору гнізд SPEAKERS головного пристрою і підсилювача. Вставляйте штекер динаміка так, щоб почулося клацання.

До головного пристрою

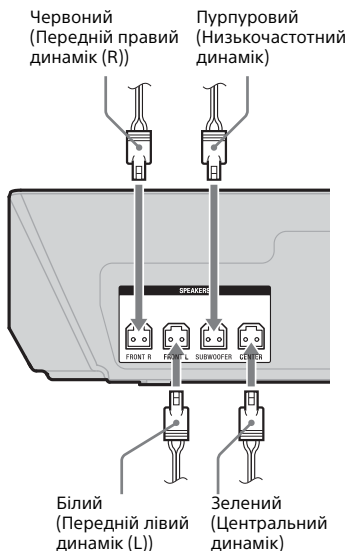

До підсилювача

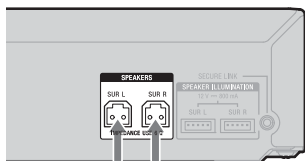

Синій
(Лівий
динамік
об'ємного
звуку (L))

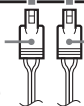

Сірий
(Правий динамік
об'ємного
звуку (R))

До підсилювача

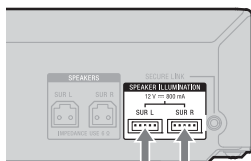

Лівий
динамік
об'ємного
звуку (L)

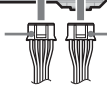

Правий
динамік
об'ємного
звуку (R)

Підключення з'єднувача SPEAKER ILLUMINATION (лише BDV-N9200WL/BDV-N7200WL)

Підключіть штекер підсвічування динаміків (прикріплений до кабелю динаміків) до головного пристрою і підсилювача, щоб насолодитися світловими ефектами на своїх динаміках.

Щоб вибрати схему підсвітки, кілька разів поспіль натискайте кнопку SPEAKER ILLUMINATION (стор. 58).

До головного пристрою

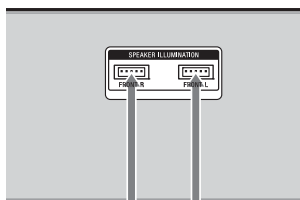

Передній
правий
динамік (R)

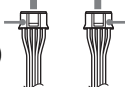

Передній
лівий
динамік (L)

Підключення телевізора

Виберіть один із викладених нижче способів підключення відповідно до вхідних роз'ємів телевізора.

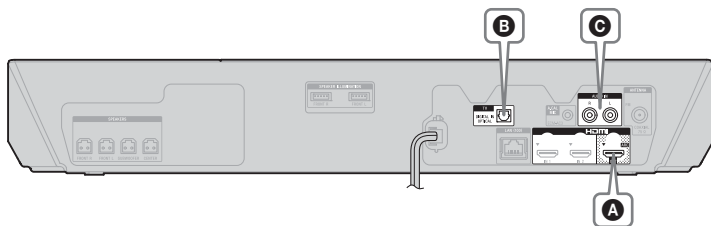

Підключення відео

A



Кабель HDMI¹⁾ (постачається тільки з моделями, що продаються в Африці, Індії, на Близькому Сході, Сінгапурі, Китаї, Таїланді і Тайвані)



HDMI IN (ARC)²⁾
або
HDMI IN



¹⁾ Високошвидкісний кабель HDMI

²⁾ **Функція зворотного аудіоканалу (ARC)** дозволяє виводити звук із телевізора через систему зі з'єднанням HDMI, не виконуючи попередньо з'єднання **B** чи **C** нижче. Щоб налаштувати функцію ARC на цій системі, дивіться розділ [Audio Return Channel] (стор. 70). Щоб перевірити сумісність функції ARC телевізора, читайте інструкції з експлуатації, які постачаються з телевізором.

Підключення аудіо

Якщо роз'єм HDMI телевізора не сумісний із функцією ARC, виконайте відповідне аудіоз'єднання (**B** чи **C**) для прослуховування звуку телевізора через динаміки системи.

B



Цифровий оптичний шнур (не входить до комплекту постачання)

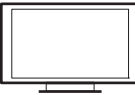

Висока якість

C

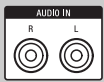

Аудіокабель (не входить до комплекту постачання)



Стандартна якість



Примітка

Щоб прослуховувати звук із телевізора, виберіть функцію «TV» для з'єднання **B** або функцію «AUDIO» для з'єднання **C**.

Підключення іншого обладнання

Підключіть систему, телевізор та інше обладнання, як показано нижче. Ви не зможете прослуховувати аудіо і переглядати відео з підключеного обладнання на екрані телевізора через цю систему, якщо система вимкнена чи перебуває в режимі очікування.

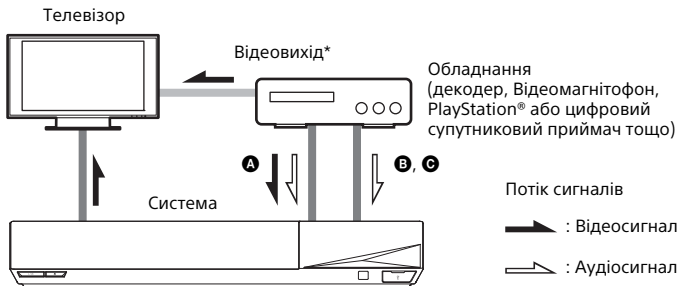

* Не потрібно для підключення **A** (з'єднання HDMI).

Виберіть один із викладених нижче способів підключення відповідно до типу роз'ємів обладнання.

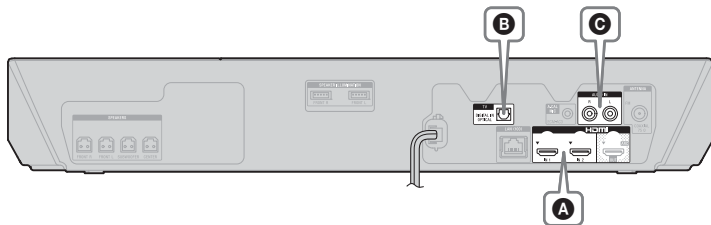

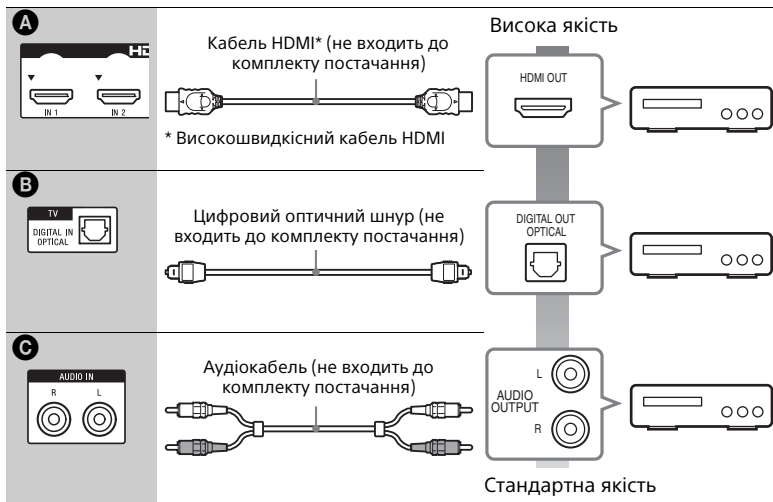

При встановленні з'єднання **A**

Це з'єднання може передавати і відео-, і аудіосигнали.

Примітка

- Відеосигнали з гнізд HDMI (IN 1/2) виводяться на гніздо HDMI (OUT), лише якщо вибрано функцію «HDMI1» або «HDMI2».
- Для виводу аудіосигналу з гнізд HDMI (IN 1/2) на гніздо HDMI (OUT) може довестися змінити налаштування аудіовиходу. Щоб отримати докладнішу інформацію, див. [Audio Output] у розділі [Audio Settings] (стор. 67).
- Можна змінити аудіовхід обладнання, підключеного до гнізда HDMI (IN 1), на гніздо TV (DIGITAL IN OPTICAL). Щоб отримати докладнішу інформацію, див. [HDMI1 Audio Input mode] у розділі [HDMI Settings] (стор. 70). (Лише моделі для країн Європи.)

При встановленні з'єднання **B**, **C**

Підключіть систему таким чином, щоб відеосигнали з системи та іншого обладнання виводилися на телевізор, а аудіосигнали з обладнання виводилися на систему.

Примітка

- Якщо встановлюється одне з перелічених вище з'єднань, задайте для параметра [Control for HDMI] в [HDMI Settings] розділу [System Settings] значення [Off] (стор. 69).
- Щоб прослуховувати звук із обладнання, виберіть функцію «TV» для з'єднання **B** або функцію «AUDIO» для з'єднання **C**.

Підключення антени

Задня частина головного пристрою



Примітка

- Повністю витягніть дротову FM-антену.
- Підключивши дротову FM-антену, стежте, щоб її положення було якомога ближчим до горизонтального.

Підказка

Якщо прийом у діапазоні FM неякісний, використовуйте коаксіальний кабель 75 Ом (не входить до комплекту постачання) для підключення головного пристрою до зовнішньої FM-антени.

Крок 3: Підготовка підключення до мережі

Підказка

Щоб підключити систему до мережі, виконайте [Easy Network Settings]. Щоб отримати докладну інформацію, див. «Крок 5: Виконання легкого налаштування» (стор. 30).

Виберіть метод підключення залежно від характеристик LAN (локальної комп'ютерної мережі).

- Якщо використовується бездротова LAN Система обладнана вбудованим модулем Wi-Fi, тож для підключення системи до мережі необхідно задати мережеві налаштування.
- Якщо використовується дротова локальна мережа Для підключення до з'єднувача LAN (100) головного пристрою використовуйте кабель локальної мережі.

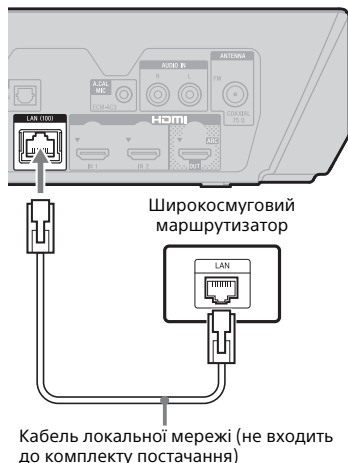

Підказка

Рекомендовано використовувати екранований і прямий інтерфейсний кабель (кабель локальної мережі).

До встановлення параметрів мережі

Якщо маршрутизатор бездротової мережі (точка доступу) сумісний зі стандартом безпечного налаштування бездротової мережі Wi-Fi Protected Setup (WPS), мережеві налаштування можна легко виконати за допомогою кнопки WPS.

В інших випадках перевірте наступну інформацію та запишіть її у місце, що надається нижче.

- Мережеве ім'я (SSID*) для ідентифікації мережі.**
- Якщо ваша бездротова мережа є захищеною, ключ безпеки (ключ WEP, ключ WPA).**

* SSID (Service Set Identifier) — ім'я, яке використовується для ідентифікації конкретної мережі.

** Щоб отримати інформацію про SSID та ключ безпеки, треба перевірити налаштування маршрутизатора бездротової мережі. Щоб отримати докладну інформацію:

– відвідайте такий веб-сайт

Для користувачів у Європі та Росії:
<http://support.sony-europe.com/>

Для користувачів із інших країн/регіонів:
<http://www.sony-asia.com/section/support>

- Див. інструкції з експлуатації, що постачаються з маршрутизатором бездротової мережі.
- проконсультуйтеся з виробником маршрутизатора бездротової мережі

Про безпеку бездротової локальної мережі

Оскільки зв'язок через бездротову локальну мережу виконується з використанням радіохвиль, радіосигнал може перехоплюватися сторонніми. Для забезпечення безпеки бездротового зв'язку ця система підтримує різноманітні функції захисту. Упевніться, що параметри захисту налаштовано належним чином відповідно до мережевого середовища.

■ Немає захисту

Незважаючи на те що налаштувати параметри захисту доволі легко, будь-хто може перехопити бездротовий сигнал чи так би мовити «вдертися» у бездротову мережу навіть без складних засобів. Пам'ятайте, що існує ризик неавторизованого доступу чи перехоплення даних.

■ WEP

WEP застосовує налаштування захисту для з'єднання з метою уникнення перехоплення сигналу чи отримання доступу до бездротової мережі сторонніми. WEP – це технологія захисту, яка дозволяє старішим пристроям, які не підтримують технології TKIP/AES, під'єднуватись до мережі.

■ WPA-PSK (TKIP), WPA2-PSK (TKIP)

TKIP – це технологія захисту, розроблена як удосконалення технології WEP. TKIP забезпечує вищий рівень захисту, ніж WEP.

■ WPA-PSK (AES), WPA2-PSK (AES)

AES – це технологія захисту, що використовує вдосконалений метод захисту, який відрізняється від WEP і TKIP. AES забезпечує вищий рівень захисту, ніж WEP чи TKIP.

Крок 4: Налаштування бездротової системи

Головний пристрій передає звук на підсилювач, підключений до динаміків об'ємного звуку. Щоб активувати бездротову передачу, виконайте описані нижче дії.

1 Підключіть шнур живлення змінного струму головного пристрою.

Перш ніж підключати шнур живлення змінного струму, переконайтеся, що всі підключення «Крок 2: Підключення системи» (стор. 22) виконано правильно.

2 Натисніть кнопку I/⏻, щоб увімкнути систему.

I/⏻

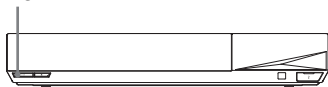

3 Підключіть шнур живлення змінного струму підсилювача.

Індикатор LINK/STANDBY

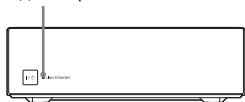

При активації бездротової передачі індикатор LINK/STANDBY починає світитися зеленим. Якщо індикатор LINK/STANDBY не вмикається, див. «Бездротовий звук» (стор. 80).

Щодо індикатора LINK/STANDBY

Індикатор LINK/STANDBY показує стан бездротової передачі, як описано нижче.

Світиться зеленим

Систему ввімкнено, бездротову передачу активовано й отримуються сигнали об'ємного звуку.

Світиться оранжевим

Систему ввімкнено, бездротову передачу активовано з функцією безпечного з'єднання й отримуються сигнали об'ємного звуку.

Повільно блимає зеленим або оранжевим

Бездротову передачу вимкнено.

Світиться червоним

Підсилювач працює в режимі очікування, поки система перебуває в режимі очікування або вимкнено бездротову передачу.

Не світиться

Підсилювач вимкнено.

Блимає червоним

Активовано захист підсилювача.

Щодо режиму очікування

Підсилювач переходить у режим очікування, якщо головний пристрій перебуває в режимі очікування або вимкнено бездротову передачу.

Підсилювач автоматично вмикається при ввімкненні головного пристрою й активації бездротової передачі.

Визначення бездротового з'єднання

Якщо ви використовуєте декілька бездротових пристроїв (або це роблять ваші сусіди), можуть виникати перешкоди. Щоб цьому запобігти, можна визначити бездротове з'єднання, яке використовуватиметься між головним пристроєм і підсилювачем (функція безпечного з'єднання). Щоб отримати докладну інформацію, див. «Додаткові настройки бездротової системи» (стор. 60).

Крок 5: Виконання легкого налаштування

Виконайте наведені нижче кроки для базового регулювання та мережевого налаштування системи. Відображувані елементи можуть відрізнятись залежно від регіону.

- 1 Встановіть дві батареї типу R03 (AAA) (входять до комплекту постачання) відповідно до позначень ⊕ і ⊖ у відсіку для батарей.

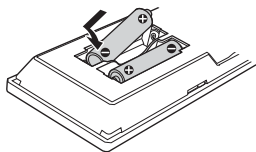

- 2 Увімкніть телевизор.
- 3 Підключіть мікрофон для калібрування до гнізда A.CAL MIC на задній панелі. (лише BDV-N9200W/BDV-N9200WL/BDV-N7200W/BDV-N7200WL)
Установіть мікрофон для калібрування на рівні вух за допомогою триноги тощо (не входить до комплекту постачання). Мікрофон для калібрування слід скерувати на екран телевизора. Слід повернути передню сторону кожного динаміка до мікрофона для калібрування, а також переконатись у відсутності перешкод між ними.
- 4 Натисніть кнопку I/⏻, щоб увімкнути систему.

- 5 Перемкніть селектор вхідного сигналу на телевізорі таким чином, щоб сигнал системи відображався на екрані телевізора.

Відображається [Easy Initial Settings] для вибору мови екранного меню.

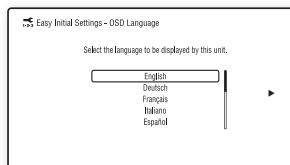

- 6 Виконайте [Easy Initial Settings]. Дотримуйтесь вказівок на екрані, щоб виконати основні налаштування за допомогою кнопок ◀/▶/↶/↷ та ⊕.

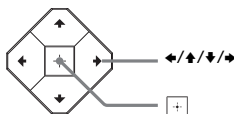

Щоб отримати докладнішу інформацію щодо [Auto Calibration], див. «Автоматичне калібрування відповідних настройок динаміків» (стор. 53). (лише BDV-N9200W/BDV-N9200WL/BDV-N7200W/BDV-N7200WL)

- 7 Завершивши виконання [Easy Initial Settings], натисніть ▶/↷ для вибору [Easy Network Settings], а тоді натисніть ⊕. Відображається індикація [Easy Network Settings].

8 Дотримуйтесь вказівок на екрані, щоб виконати мережеві налаштування за допомогою кнопок $\leftarrow/\rightarrow/\uparrow/\downarrow$ та \square .

Якщо система не може виконати під'єднання до мережі, див.

«Під'єднання до мережі» (стор. 82) або «Під'єднання до бездротової локальної мережі» (стор. 82).

Щоб відобразити екран [Easy Network Settings]

- 1 Натисніть HOME.
На екрані телевізора відобразиться головне меню.
- 2 Натисніть \leftarrow/\rightarrow , щоб вибрати  [Setup].
- 3 Натисніть \uparrow/\downarrow , щоб вибрати параметр [Easy Network Settings], а тоді натисніть \square .

Крок 6: Вибір джерела відтворення

Натисніть FUNCTION декілька разів.

Якщо кнопку FUNCTION натиснуто один раз, на дисплеї верхньої панелі відображається поточна функція; потім після кожного натискання кнопки FUNCTION функції відображаються циклічно в описаному нижче порядку.

«BD/DVD» → «USB» → «FM» → «HDMI1» → «HDMI2» → «TV» → «SCR M» → «BT» → «AUDIO»

«BD/DVD»

Диск або мережевий пристрій, який буде відтворюватися системою.

«USB»

Пристрій USB, підключений до порту  (USB) (стор. 15)

«FM»

FM-радіо (стор. 50)

«HDMI1»/«HDMI2»

Обладнання, підключене до гнізда HDMI (IN 1) або HDMI (IN 2) (стор. 25)

«TV»

Обладнання (телевізор тощо), яке підключене до гнізда TV (DIGITAL IN OPTICAL), або телевізор, сумісний з функцією Зворотний аудіоканал, який підключений до гнізда HDMI (OUT) (сторінки 24, 25)

«SCR M»

[Screen mirroring]

Пристрій, сумісний з функцією віддзеркалення екрана (сторінки 39, 42)

«BT»

[Bluetooth AUDIO]

Пристрій BLUETOOTH, який підтримує профіль A2DP

«AUDIO»

Обладнання, підключене до гнізд AUDIO IN (L/R) (сторінки 24, 25)

Підказка

- Деякі функції можна змінити на екрані телевізора натисканням кнопок FUNCTION, \uparrow/\downarrow та \square .
- Щоб вибрати функцію «BT» і «SCR M», на пристрої дистанційного керування кілька разів поспіль натискайте кнопку BLUETOOTH і MIRRORING відповідно.

Крок 7: Налаштування об'ємного звуку

Виконавши попередні кроки та почавши відтворення, можна використовувати запрограмовані акустичні поля відповідно до різних джерел звуку. Завдяки цьому навіть удома можна насолодитися захопливим і потужним звуком.

Примітка

Акустичне поле можна вибрати, лише якщо для параметра [Sound Effect] встановлено значення [Sound Field On] (стор. 67). Якщо для параметра [Sound Effect] встановлено інше значення, ніж [Sound Field On], налаштування акустичного поля не застосовуватимуться.

Вибір акустичного поля

Натисніть SOUND FIELD кілька разів під час відтворення.

Щоб вибрати відповідне акустичне поле, можна також скористатися кнопками CLEARAUDIO+, GAME та NIGHT.

ClearAudio+ [ClearAudio+]

Ви можете прослуховувати звук, використовуючи акустичне поле, рекомендоване компанією Sony. Акустичне поле автоматично оптимізується в залежності від функції і вмісту, що відтворюється.

- 2-канальне джерело: Система відтворить вихід динаміків (канал 5.1).
- Багатоканальне джерело: Система виводить звук через динаміки так, як він був записаний.

Фільм [Movie]

Система відтворює оптимізований звук для перегляду фільмів.

Музика [Music]

Система відтворює оптимізований звук для прослуховування музики.

Покращувач музики в цифровому форматі [Digital Music]

Ця технологія розроблена компанією Sony для покращення якості звуку стиснутих аудіофайлів за допомогою відновлення звуку з діапазону високих частот після процесу стиснення.

Гра [Game]

Система відтворює оптимізований звук для відеоігор.





Ніч [Night]

Ця функція підходить для перегляду фільмів вночі; вона зменшує гучні звуки, але зберігає чіткість діалогів.

Підказка

- Щоб використовувати 2-канальне джерело звуку, наприклад компакт-диск для багатоканального виводу, рекомендовано використовувати режим [ClearAudio+].
- Якщо встановити для акустичного поля налаштування [ClearAudio+] і відтворити доступні в Інтернеті записи берлінської філармонії, буде автоматично вибрано режим звуку [Philharmonic Hall] (стор. 33) (лише для регіонів, у яких надається ця послуга).
- Якщо встановлено розташування динаміків [All Front] і відтворюється багатоканальне джерело, виберіть [ClearAudio+], [Movie], [Game] або [Night], щоб насолодитися віртуальним об'ємним звуком.

Вибір акустичного поля з меню опцій

- 1 Натисніть OPTIONS та , щоб вибрати [Sound Field], а тоді натисніть .
- 2 За допомогою кнопок  виберіть акустичне поле, тоді натисніть .

Щоб вибрати запрограмований музикальний еквалайзер

Натисніть MUSIC EQ кілька разів під час відтворення.

Ви можете вибрати тип звучання відповідно до власних уподобань. При кожному натисканні цієї кнопки налаштування циклічно змінюватиметься в такому порядку: [Standard] → [Rock] → [Hip-hop] → [Electronica]

Музичний еквалайзер також можна вибрати з меню опцій. Виконайте пункти з 1 по 2, наведені вище.

Виберіть [Music] на кроці 2. Тоді за допомогою кнопок $\blacktriangle/\blacktriangledown$ та $\boxed{+}$ виберіть налаштування.

Вибір розширеного акустичного поля

Насолоджуйтеся захоплюючим і потужним звуком, як у кінотеатрі чи концертній залі, вдома, вибравши одне із вказаних нижче акустичних полів.

Натисніть CONCERT HALL, щоб вибрати [Philharmonic Hall : On].

Система відтворює акустичні характеристики концертного залу берлінської філармонії. У цьому режимі можна відтворювати звук високої якості.

Натисніть CINEMA STUDIO, щоб вибрати [Cinema Studio 9.1ch : On].

Система відтворює звук як у кіностудії. Ця настройка може розширити початковий звук до 9,1-канального, до якого застосовано вертикальне обладнання, а також додає вимір присутності та глибини.

Натисніть MUSIC ARENA, щоб вибрати [Music Arena : On].

Ви можете отримувати насолоду від прослуховування музичних концертів наживо завдяки унікальній технології Audio DSP, створеній компанією Sony. (Digital Music Arena)

Вибір додаткових акустичних полів із меню опцій

- 1 За допомогою кнопок OPTIONS та $\blacktriangle/\blacktriangledown$ виберіть [Cinema Studio 9.1ch], [Music Arena] або [Philharmonic Hall], тоді натисніть $\boxed{+}$.
- 2 Натисніть $\blacktriangle/\blacktriangledown$, щоб вибрати параметр [On], а тоді натисніть $\boxed{+}$.

Примітка

Додаткові акустичні поля автоматично вимикаються (налаштування [Off]) у разі виконання описаних нижче дій.

- Вимкненні системи.
- Натисніть будь-яку з кнопок вибору акустичного поля (стор. 18).

Вибір режиму футболу

Натискайте кнопку FOOTBALL кілька разів поспіль під час перегляду трансляції футбольного матчу.

У вас з'явиться відчуття присутності на стадіоні під час перегляду трансляції футбольного матчу.

- [Football : Narration On]: Ви зможете насолодитися відчуттям занурення в атмосферу футбольного стадіону завдяки підсиленню реакції трибун.
- [Football : Narration Off]: Відчуття присутності на стадіоні підсиляться ще більше завдяки зменшенню рівня гучності коментарів і додатковому підсиленню реакції трибун.
- [Football Off]: Режим футболу вимкнено.

Примітка

- Рекоменуємо вибирати режим футболу при перегляді трансляцій футбольних матчів.
- Якщо під час перегляду ви чуєте неприродний звук, коли вибрано [Football : Narration Off], рекомендуємо вибрати [Football : Narration On].
- Для режиму «футбол» буде автоматично встановлено значення [Football Off], коли ви виконаєте описані нижче дії.
 - Вимкненні системи.
 - Натисніть будь-яку з кнопок вибору акустичного поля (стор. 18).
- Ця функція не підтримує монофонічний звук.

Підказка

- Режим футболу також можна вибрати з меню опцій.
- Якщо доступний 5.1-канальний аудіопотік, рекомендуємо вибрати його в телевізорі чи декодері.

Відтворення

Відтворення з дисків

Відомості щодо дисків, які підтримуються, дивіться у розділі «Диски, що відтворюються» (стор. 84).

- 1** **Перемкніть селектор вхідного сигналу на телевізорі таким чином, щоб сигнал системи відображався на екрані телевізора.**
- 2** **Натисніть  і вставте диск у відділення для дисків до повного встановлення на місце.**



- 3** **Натисніть , щоб закрити кришку відділення для дисків. Відтворення починається. Якщо відтворення не розпочнеться автоматично, виберіть  у категорії  [Video],  [Music], або  [Photo] і натисніть .**

Використання BONUSVIEW/ BD-LIVE

На деяких дисках BD-ROM із логотипом «BD-LIVE»* є бонусний вміст та інші дані, які можна завантажити.

* 

1 Під'єднайте пристрій USB до порту (USB) (стор. 36).

В якості локального запам'ятовуючого пристрою використовуйте USB-накопичувач ємністю 1 Гб або більше.



2 Підготуйтеся до перегляду вмісту BD-LIVE (лише для диска BD-LIVE).

- Під'єднайте систему до мережі (стор. 27).
- Встановіть параметр [BD Internet Connection] на [Allow] (стор. 68).

3 Встановіть диск BD-ROM із вмістом BONUSVIEW/BD-LIVE.

Метод роботи може відрізнятися залежно від диска. Див. інструкцію з експлуатації диска.

Підказка

Щоб видалити дані з USB-накопичувача, виберіть пункт [Delete BD Data] у меню  [Video] і натисніть кнопку . Буде стерто всі дані, збережені у папці buda.

Перегляд Blu-ray 3D

На цьому пристрої можна переглядати вміст дисків Blu-ray 3D із логотипом «3D»*.

* 

1 Підготовка до відтворення з диска Blu-ray 3D Disc.

- За допомогою високошвидкісного кабелю HDMI (стор. 24) під'єднайте систему до телевізора з підтримкою формату 3D.
- Задайте [3D Output Setting] і [TV Screen Size Setting for 3D] у [Screen Settings] (стор. 64).

2 Вставте диск Blu-ray 3D Disc.

Метод роботи може відрізнятися залежно від диска. Див. інструкцію з експлуатації диска, що додається.

Підказка

Дивіться також інструкцію з експлуатації, що додається до телевізора, сумісного з форматом 3D.

Відображення інформації про відтворення

Інформацію про відтворення тощо можна перевірити, натиснувши DISPLAY.

Відображувана інформація залежить від типу диска та стану системи.

Приклад: під час відтворення диска BD-ROM

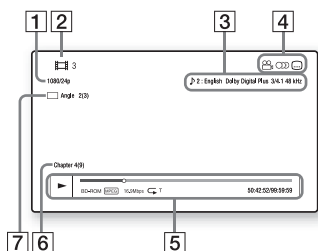

- 1 Роздільна здатність вихідного сигналу/частота відеосигналу
- 2 Номер або назва заголовка
- 3 Поточне вибране налаштування аудіо
- 4 Доступні функції (кут , аудіо , субтитри)
- 5 Відомості щодо відтворення
Відображення режиму відтворення, рядка стану відтворення, типу диска, відеокодека, швидкості потоку, типу повторення, часу, що минув з початку відтворення, та загальна тривалість відтворення.
- 6 Номер розділу
- 7 Вибраний поточний кут перегляду

Відтворення вмісту USB-пристрою

З під'єднаних пристроїв USB можна відтворювати відео-/музичні/фотофайли.

Відомості щодо дисків, які підтримуються, дивіться у розділі «Типи файлів, які підтримуються» (стор. 85).

1 Під'єднайте пристрій USB до порту (USB).

До підключення див. інструкцію з експлуатації пристрою USB.

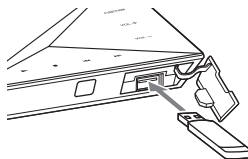

2 Натисніть HOME.

На екрані телевізора відобразиться головне меню.

3 Натисніть / , щоб вибрати [Video], [Music] або [Photo].

4 Натисніть / , щоб вибрати параметр [USB device], а тоді натисніть .

Примітка

Не відключайте пристрій USB під час роботи. Щоб запобігти пошкодженню даних або пристрою USB, вимикайте систему, коли підключаєте чи відключаєте пристрій USB.

Прослуховування музики з пристрою BLUETOOTH

Щодо бездротової технології BLUETOOTH

BLUETOOTH — бездротова технологія, яка забезпечує обмін даними на невеликих відстанях між цифровими пристроями. Бездротова технологія BLUETOOTH працює на відстані приблизно 10 метрів.

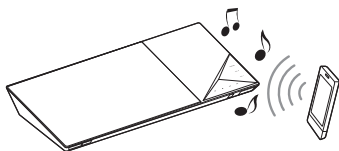

Підтримувані версії та профілі BLUETOOTH

Профілем називається стандартний набір функцій, який підтримується різними виробами з BLUETOOTH. Докладніше щодо підтримуваної версії та профілів BLUETOOTH читайте розділі «Секція BLUETOOTH» (стор. 87).

Примітка

- Залежно від технічних характеристик пристрою BLUETOOTH функції можуть відрізнятися, навіть якщо пристрій підтримує той самий профіль, що й ця система.
- Відтворення аудіо на цій системі може відбуватися із затримкою у порівнянні з відтворенням на пристрої BLUETOOTH через певні характеристики бездротової технології BLUETOOTH.

Створення пари між системою та пристроєм BLUETOOTH

Створенням пари називається процес, коли пристрої BLUETOOTH виконують взаємну реєстрацію заздалегідь. Після створення пари цю операцію повторювати не треба.

- 1 Розташуйте пристрій BLUETOOTH на відстані не більше 1 метра від головного пристрою.**
- 2 Натисніть BLUETOOTH.**
Ви також можете вибрати  [Bluetooth AUDIO] з  [Input] у головному меню.
- 3 Переведіть пристрій BLUETOOTH у режим створення пари.**
Щоб отримати докладну інформацію щодо переводу пристрою BLUETOOTH у режим створення пари, див. інструкції з експлуатації, що постачаються з пристроєм.
- 4 Виберіть назву системи (наприклад, «BDV-N9200W») на дисплеї пристрою.**
Виконайте цей крок протягом 5 секунд, інакше створення пари буде скасоване.

Примітка

Якщо пристрій BLUETOOTH потребує ключ доступу, уведіть «0000». Ключ доступу може називатися «Парольний код», «PIN-код», «номер PIN» або «Пароль».

Підказка

Назву системи, що відображається на пристрої, можна змінити за допомогою функції [Device Name] у меню [System Settings] (стор. 71).

5 Після завершення створення пари пристрій автоматично підключається до системи.

На екрані телевізора буде відображено назву пристрою.

Примітка

Можна створити пари, використовуючи 9 пристроїв BLUETOOTH. У разі створення пари з десятим пристроєм BLUETOOTH, найменш використовуваний пристрій буде замінено на новий.

6 Початок відтворення з пристрою BLUETOOTH.

7 Відрегулюйте гучність.

Спершу змініть рівень гучності пристрою BLUETOOTH. Якщо рівень гучності все ще занадто низький, змініть гучність головного пристрою.

Щоб скасувати операцію створення пари

Натисніть HOME або FUNCTION.

Підключення до пристрою BLUETOOTH на цій системі

Ви можете підключитися до пристрою BLUETOOTH на цьому головному пристрої.

До відтворення музики перевірте наступне:

- Функція BLUETOOTH пристрою BLUETOOTH увімкнена.
- Створення пари завершено (стор. 37).

1 Натисніть BLUETOOTH.

Примітка

Для підключення до останнього використаного пристрою BLUETOOTH натисніть ►. Відтак перейдіть до кроку 5.

2 Натисніть OPTIONS.

3 Виберіть [Device List], а тоді натисніть [+].

Відображається список пристроїв BLUETOOTH, з якими створено пару.

4 Натисніть ▲/▼ декілька разів для вибору пристрою, а потім натисніть [+].

5 Натисніть ►, щоб розпочати відтворення.

6 Відрегулюйте гучність.

Спершу змініть рівень гучності пристрою BLUETOOTH. Якщо рівень гучності все ще занадто низький, змініть гучність головного пристрою.

Примітка

- Коли головний пристрій буде з'єднано з пристроєм BLUETOOTH, ви зможете керувати відтворенням за допомогою кнопок ►, II, ■, ◀◀/▶▶ і ◀◀/▶▶.
- Якщо для параметра [Bluetooth Power Setting] у меню [External Input Settings] встановлено значення [On] (стор. 71), до системи можна підключитися зі спареного пристрою BLUETOOTH за допомогою інших функцій, аніж «BT».

Підказка

Прийом звуку AAC із пристрою BLUETOOTH можна увімкнути або вимкнути (стор. 71).

Щоб від'єднати пристрій BLUETOOTH

Натисніть HOME, FUNCTION або RETURN.

Видалення підключеного пристрою BLUETOOTH зі списку пристроїв

- 1 Виконайте пункти з 1 по 3, наведені вище.
- 2 Натисніть \uparrow/\downarrow декілька разів для вибору пристрою, а тоді натисніть OPTIONS.
- 3 Декілька разів натисніть \uparrow/\downarrow , щоб вибрати [Remove], а тоді натисніть $\boxed{+}$.
- 4 Декілька разів натисніть \leftarrow/\rightarrow , щоб вибрати [OK], а тоді натисніть $\boxed{+}$.

Використання функції віддзеркалення екрана

«Віддзеркалення екрана» — це функція відображення екрана мобільного пристрою на телевізорі за допомогою технології Miracast. Головний пристрій можна підключати безпосередньо до пристрою, сумісного із функцією віддзеркалення екрана (наприклад, до смартфона або планшетного ПК). Ви зможете бачити екран свого пристрою на великому екрані телевізора. Для користування цією функцією не потрібен бездротовий маршрутизатор (чи точка доступу).

- 1 Натисніть MIRRORING.
- 2 Виконуйте вказівки, показані на крані.

Активуйте функцію віддзеркалення екрана на своєму пристрої.

Докладну інформацію про активацію цієї функції дивіться в інструкції з експлуатації, що додається до вашого пристрою.

Примітка

- Іноді під час користування функцією віддзеркалення екрана якість зображення та звуку може погіршуватись через перешкоди від інших мереж.
- Під час використання функції віддзеркалення екрана деякі функції мережі можуть бути недоступними.
- Переконайтеся, що пристрій сумісний з технологією Miracast. Можливість підключення до всіх пристроїв, сумісних з технологією Miracast, не гарантується.
- Залежно від навколишнього середовища, якість зображення та звуку може погіршитися.

Підказка

Ви також можете бездротовим способом віддзеркалити увесь екран смартфона Xperia на великому екрані телевізора, використовуючи функцію віддзеркалення одним дотиком (NFC) (стор. 42).

Підключення до віддаленого пристрою за допомогою функції одним дотиком (NFC)

Що таке «NFC»?

NFC (Near Field Communication — бездротовий зв'язок ближнього радіуса дії) — це технологія, що дозволяє встановлювати зв'язок ближнього радіуса дії між різними пристроями, наприклад мобільними телефонами та мітками IC. Завдяки функції NFC для обміну даними достатньо наблизити пристрій до

позначки  (Значок N) на пристроях, що сумісні з NFC.

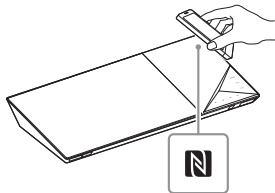

Примітка

- Система може розпізнавати та з'єднуватися лише з одним сумісним з NFC пристроєм за раз.
- Залежно від моделі віддаленого пристрою може знадобитися завчасне ввімкнення функції NFC на такому пристрої. Докладну інформацію дивіться в інструкціях з експлуатації віддаленого пристрою.
- Щоб користуватися функцією NFC, встановіть для параметра [NFC] значення [On] (стор. 70).

Підключення до віддаленого пристрою за допомогою функції прослуховування одним дотиком (NFC)

Наблизивши віддалений пристрій, сумісний з NFC, до позначки N на головному пристрої, ви розпочнете автоматичну процедуру спарення між головним пристроєм і віддаленим пристроєм за допомогою з'єднання BLUETOOTH.

Сумісні віддалені пристрої

Віддалені пристрої із вбудованою функцією NFC (ОС: Android 2.3.3 – 4.x.x за винятком Android 3.x)

1 Завантаження та встановлення програми «NFC Easy Connect».

«NFC Easy Connect» — безкоштовна програма для віддалених пристроїв Android, її можна завантажити з Google Play. Знайдіть програму, виконавши пошук за ключовим виразом «NFC Easy Connect» на цьому веб-сайті, або перейдіть безпосередньо до сайту завантаження, зчитавши двомірний код нижче. Зверніть увагу на те, що хоча «NFC Easy Connect» є безкоштовною програмою, може нараховуватися окрема сплата за завантаження.

Двомірний код* для прямого доступу

* Використовуйте програму для зчитування двомірних кодів.



Примітка

Програма може бути недоступною у певних країнах або регіонах.

2 Запустіть програму «NFC Easy Connect» на віддаленому пристрої.

Переконайтеся, що відображується екран програми.

3 Тримайте віддалений пристрій впритул до позначки N на головному пристрої (стор. 40), поки віддалений пристрій не почне вібрувати.

Вібрація починається, коли головний пристрій розпізнає віддалений пристрій.

Дотримуйтеся вказівок, що відображаються на екрані віддаленого пристрою, і виконайте потрібні процедури для встановлення з'єднання BLUETOOTH.

Коли з'єднання BLUETOOTH встановлено, синій світлодіодний індикатор на верхній панелі перестав блимати. На дисплеї верхньої панелі відображається час відтворення.

Примітка

Для окремих віддалених пристроїв ця функція може бути доступною без потреби у завантаженні програми «NFC Easy Connect». У такому разі робота та характеристики віддаленого пристрою можуть відрізнятись від описаного у цьому посібнику.

Підказка

Якщо не вдається створити пару та встановити з'єднання BLUETOOTH, виконайте такі дії.

- Знову запустіть програму «NFC Easy Connect» і повільно проведіть віддаленим пристроєм над позначкою N.
- Якщо віддалений пристрій знаходиться у чохлах, доступному у продажу, зніміть його.

Щоб прослухати музику

Почніть відтворення аудіоджерела на віддаленому пристрої. Докладну інформацію про операції відтворення читайте в інструкції з експлуатації віддаленого пристрою.

Підказка

Якщо рівень гучності низький, спочатку відрегулюйте гучність віддаленого пристрою. Якщо рівень гучності все ще надто низький, відрегулюйте гучність на головному пристрої.

Зупинення відтворення

Відтворення буде зупинено, якщо виконати одну з наведених нижче дій.

- Ще раз піднесіть віддалений пристрій до позначки N на головному пристрої.
- Зупиніть музичний програвач на віддаленому пристрої.
- Вимкніть головний пристрій або віддалений пристрій.
- Змініть функцію.
- Вимкніть функцію BLUETOOTH на віддаленому пристрої.

Підключення до смартфона Хрегія за допомогою функції віддзеркалення одним дотиком (NFC)

Утримуючи пристрій Хрегія, що підтримує функцію віддзеркалення одним дотиком, біля позначки N на головному пристрої, ви можете бездротовим способом віддзеркалити увесь екран смартфона Хрегія на великому екрані телевізора. Таким чином ви зможете переглядати відео чи інтернет-сторінки разом із сім'єю чи друзями. Для користування цією функцією не потрібен бездротовий маршрутизатор (чи точка доступу).

Сумісні смартфони Хрегія

Смартфон Хрегія з функцією віддзеркалення одним дотиком

- 1 Натисніть MIRRORING.**
- 2 Піднесіть смартфон Хрегія до позначки N на головному пристрої (стор. 40) і тримайте його, поки смартфон Хрегія не почне вібрувати.**

Вібрація починається, коли головний пристрій розпізнав смартфон Хрегія.
Головний пристрій встановлює з'єднання зі смартфоном Хрегія.
- 3 Після встановлення з'єднання на екрані телевізора з'явиться екран смартфона Хрегія.**

Смартфон Хрегія зареєстровано у системі.

Вихід із режиму віддзеркалення

Натисніть HOME, RETURN або FUNCTION.

Примітка

- Під час віддзеркалення доступ до інших мереж заборонений.
- Якість зображення та звуку може погіршуватись через перешкоди від інших мереж.

Підказка

Акустичні поля можна вибрати під час віддзеркалення. Натискайте кнопки вибору акустичного поля (стор. 18).



Використання програми «SongPal»

Спеціальну програму для цієї моделі можна знайти як у Google Play, так і в App Store. Введіть у поле для пошуку «SongPal» і завантажте цю безкоштовну програму, щоб дізнатись більше про її зручні функції. «SongPal» — це програма з функцією легкого керування, яка підтримує роботу в бездротовому режимі. Вона дозволяє:

- за допомогою інтегрованих функцій обирати музичний або аудіовміст з різних пристроїв і смартфонів;
- інтуїтивно керувати різними налаштуваннями;
- додавати до музики візуальний ряд на екрані смартфона.

Примітка

Щоб використовувати цю функцію, виконайте оновлення програмного забезпечення (стор. 64).

Відтворення через мережу

Використання Sony Entertainment Network (SEN)

Sony Entertainment Network слугує як шлюз для передавання вибраного інтернет-вмісту й розважальних програм безпосередньо на головний пристрій.

Підказка

- Перед початком відтворення деякий Інтернет-вміст вимагає реєстрації з використанням ПК. Докладніші відомості див. на веб-сайті:

Для користувачів у Європі та Росії:
<http://support.sony-europe.com/>

Для користувачів із інших країн/регіонів:
<http://www.sony-asia.com/section/support>



- Деякий інтернет-вміст може бути недоступний у певних країнах або регіонах.

- 1 Підготовка до використання Sony Entertainment Network.**
Під'єднайте систему до мережі (стор. 27).
- 2 Натисніть SEN.**
- 3 Натисніть ◀/▶/⏪/⏩, щоб вибрати інтернет-вміст та різноманітні розваги за вимогою, а тоді натисніть .**

Панель керування потоковим передаванням відео

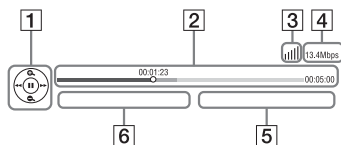
Панель керування відобразиться після того, як розпочнеться відтворення відеофайлу. Відображувані пункти можуть відрізнятися залежно від постачальника послуг Інтернету. Щоб відобразити знову, натисніть DISPLAY.



- 1** Дисплей керування
Натисніть ◀/▶/⏪/⏩ або  для виконання операцій відтворення.
- 2** Рядок стану відтворення
Рядок стану; курсор, що позначає поточне положення; час відтворення; тривалість відеофайлу
- 3** Індикатор стану комп'ютерної мережі
 показує рівень сигналу при бездротовому під'єднанні.
 вказує на дротове під'єднання.
- 4** Швидкість передачі по комп'ютерній мережі
- 5** Назва наступного відеофайлу
- 6** Назва поточного відеофайлу

Відтворення файлів у домашній мережі (DLNA)

Відео/музику/фотографії можна відтворювати на іншому сумісному з DLNA обладнанні, якщо додати його у домашню мережу.

Цей головний пристрій можна використовувати як програвач або пристрій виводу.

- Сервер: Зберігає та надає спільний доступ до цифрового мультимедійного вмісту
- Програвач: Знаходить та відтворює цифровий мультимедійний вміст з DMS
- Пристрій виводу: Отримує та відтворює файли з сервера, керування може виконуватися з іншого обладнання (керівного пристрою)
- Керівний пристрій: Керує обладнанням виводу

Підготуйте до використання функції DLNA.

- Під'єднайте систему до мережі (стор. 27).
- Підготуйте інше обладнання, сертифіковане для DLNA. Докладну інформацію див. в інструкції з експлуатації обладнання.

Щоб відтворити файл із DLNA-сервера через систему (DLNA-програвач)

Виберіть піктограму DLNA-сервера з  [Video],  [Music], або  [Photo] у головному меню, а потім виберіть файл, який потрібно відтворити.

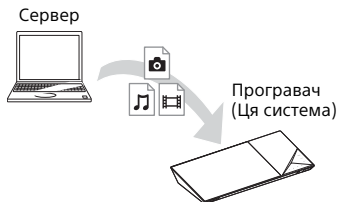

Щоб відтворити дистанційні файли шляхом керування системою (пристроєм виводу) за допомогою керівного пристрою DLNA.

Під час відтворення файлів, що зберігаються на DLNA-сервері, можна керувати системою за допомогою керівного пристрою, що підтримує DLNA (мобільного телефону тощо).



Докладну інформацію див. в інструкції з експлуатації керівного пристрою DLNA.

Примітка







Не допускається одночасне керування системою за допомогою пристрою дистанційного керування, що входить до комплекту постачання, та керівного пристрою DLNA.

Підказка

Система сумісна з функцією «Відтворити на» програвача Windows Media® Player 12, що є стандартним компонентом Windows 7.

Пошук інформації про відео/музику

Можна отримати інформацію про вміст за допомогою технології Gracenote та знайти пов'язану інформацію.

- 1 Під'єднайте систему до мережі (стор. 27).**
- 2 Вставте диск із вмістом, для якого буде виконуватися пошук.**
Пошук відео можна виконувати з дисків BD-ROM або DVD-ROM, а пошук музики з дисків CD-DA (музикальний CD).
- 3 Натисніть , щоб вибрати  [Video] або  [Music].**
- 4 Натисніть , щоб вибрати  [Video Search] або  [Music Search].**
Буде відображено інформацію про вміст (зокрема назву, список учасників, запис або виконавця), [Playback History] і [Search History].
 - [Playback History]
Відображає список раніше відтворених назв розділів із диску BD-ROM/DVD-ROM/CD-DA (музикальний CD). Виберіть заголовки, щоб отримати інформацію про вміст.
 - [Search History]
Відображає список попередніх пошуків, які було виконано за допомогою функції [Video Search] або [Music Search].

Для пошуку подальшої пов'язаної інформації

Виберіть пункт із списку та потім виберіть службу пошуку.

Використання програми TV SideView

TV SideView — це безкоштовна програма для мобільних пристроїв, яка призначена для віддаленого пристрою (наприклад за допомогою смартфона). За допомогою програми TV SideView можна легко керувати системою, виконуючи дії на віддаленому пристрої. Можна запускати службу або програму безпосередньо з віддаленого пристрою та переглядати інформацію на диску під час його відтворення. Програму TV SideView можна також використовувати як засіб дистанційного керування та програмну клавіатуру. Перед першим використанням пристрою TV SideView на цій системі необхідно зареєструвати пристрій TV SideView. Виконайте інструкції на екрані пристрою TV SideView для здійснення реєстрації.

Примітка

Реєстрацію можна буде розпочати, щойно на екрані телевізора з'явиться головне меню.

Доступні параметри

Різноманітні налаштування і режими відтворення можна відобразити натисненням пункту OPTIONS. Доступні пункти меню залежать від ситуації.

Стандартні параметри

[Sound Field]

Зміна налаштувань акустичного поля (стор. 32).

[Cinema Studio 9.1ch]

Увімкнення і вимкнення 9,1-канального режиму «кінотеатр» (стор. 33).

[Music Arena]

Увімкнення і вимкнення режиму Digital Music Arena (стор. 33).

[Philharmonic Hall]

Увімкнення і вимкнення режиму «філармонія» (стор. 33).

[Football]

Вибір режиму футболу (стор. 33).

[Repeat Setting]

Дозволяє встановити повторення відтворення.

[3D Menu]

[Simulated 3D]: Налаштування імітації ефекту 3D.

[3D Depth Adjustment]: Регулює глибину 3D-зображення.

[2D Playback]: Відтворення зображення у форматі 2D.



[Play/Stop]

Дозволяє розпочати або зупинити відтворення.

[Play from start]

Дозволяє відтворити заголовок з початку.

[Change Category]

Перемикання між категоріями  [Video],  [Music] та  [Photo] у режимі «BD/DVD» (лише на дисках), «USB» чи режимі сервера DLNA. Цей елемент доступний лише тоді, коли для категорії наявний список відображуваних елементів.

Лише для [Video]

[A/V SYNC]

Дозволяє регулювати синхронізацію відео та аудіо (стор. 47).

[3D Output Setting]

Дозволяє увімкнути або вимкнути автоматичне відтворення відеовмісту у форматі 3D.

Примітка

3D-відео з гнізда HDMI (IN 1) або HDMI (IN 2) виводиться незалежно від цієї настройки.

[Video Settings]

[Picture Quality Mode]: Вибір налаштувань зображення ([Direct], [Brighter Room], [Theatre Room], [Auto], [Custom1] і [Custom2]).

Можна налаштувати описані нижче параметри зображення за вашими вподобаннями і зберегти їх у налаштування [Custom1]/[Custom2].

- [Texture Remaster]: Регулювання чіткості та параметрів країв.
- [Super Resolution]: Покращення роздільної здатності.
- [Smoothing]: Зменшення екранних поліс шляхом згладжування градації на плоских ділянках.
- [Contrast Remaster]: Автоматичне впорядкування рівнів чорного та білого, щоб екран не був надто темним, а зображення модулювалося.
- [Clear Black]: Регулювання відображення темних елементів зображення. Затінення пригнічується неповністю; це дає можливість якісно відтворювати чорні тони.

[Pause]

Призупиняє відтворення.

[Top Menu]

Відображення верхнього меню диска BD або DVD.

[Menu/Popup Menu]

Відображення спливаючого меню диска BD-ROM або меню диска DVD.

[Title Search]

Пошук заголовка на BD-ROM/DVD VIDEO і запуск відтворення з початку.

[Chapter Search]

Пошук розділу і запуск відтворення з початку.

[Audio]

Вибір формату/композиції аудіозапису.

[Subtitle]

Вибір мови субтитрів, якщо на дисках BD-ROM/DVD VIDEO записано субтитри кількома мовами.

[Angle]

Перемикання кутів перегляду, якщо на дисках BD-ROM/DVD VIDEO записано кілька значень кутів перегляду.

[IP Content NR Pro]

Регулює якість відеозображення Інтернет-вмісту.

[Video Search]

Відображає інформацію з дисків BD-ROM/DVD-ROM на основі технології Gracenote.

[Number Entry]

Введення номерів. За допомогою кнопок \blacktriangleleft / \blacktriangleright / \blacktriangle / \blacktriangledown вибирайте номер.

Лише для \mathbb{J} [Music]**[Track Search]**

Пошук номера доріжки під час відтворення вісту компакт-диска.

[Add Slideshow BGM]

Дозволяє зареєструвати музичні файли з USB-пристрою як фонову музику (BGM) для показу слайдів.

[Music Search]

Відображає інформацію про аудіо компакт-диск (CD-DA) на основі технології Gracenote.

[Visualizer]/[Colour Pattern]

Зміна кольорового ефекту візуалізації на екрані телевізора (стор. 57).

Лише для \mathbb{P} [Photo]**[Slideshow]**

Початок відтворення показу слайдів.

[Slideshow Speed]

Зміна швидкості показу слайдів.

[Slideshow Effect]

Встановлення ефекту для показу слайдів.

[Slideshow BGM]

- [Off]: Вимкнення функції.
- [My Music from USB]: Встановлення музичних файлів, зареєстрованих у [Add Slideshow BGM].
- [Play from Music CD]: Встановлення доріжок із CD-DA.

[Change Display]

Переключення між [Grid View] і [List View].

[Rotate Left]

Поворот фотографії проти годинникової стрілки на 90 градусів.

[Rotate Right]

Поворот фотографії за годинниковою стрілкою на 90 градусів.

[View Image]

Відображення вибраного зображення.





Регулювання синхронізації відео та аудіо**(A/V SYNC)**

Коли звук не співпадає із зображенням на екрані телевізора, можна відрегулювати синхронізацію між зображенням та звуком окремо для описаних нижче функцій. Спосіб налаштування залежить від функції.

Коли вибрано функцію «BD/DVD», «USB», «HDMI1» чи «HDMI2»

- 1 Натисніть OPTIONS.**
На екрані телевізора відображається меню опцій.
- 2 Натисніть \blacktriangle / \blacktriangledown , щоб вибрати параметр [A/V SYNC], а тоді натисніть \boxplus .**
- 3 Натисніть \blacktriangleleft / \blacktriangleright для регулювання синхронізації, а тоді натисніть \boxplus .**
Регулювання відбувається у діапазоні від 0 до 300 мс із кроком в 25 мс.

Коли вибрано функцію «TV»

- 1 Натисніть OPTIONS.**
На дисплеї верхньої панелі з'явиться індикація «AV.SYNC».
- 2 Натисніть  або .**
- 3 Натисніть / для регулювання синхронізації, а тоді натисніть .**
Регулювання відбувається у діапазоні від 0 до 300 мс із кроком в 25 мс.
- 4 Натисніть OPTIONS.**
На дисплеї верхньої панелі перестає відображатися меню опцій.

Регулювання звуку

Вибір аудіоформату, композиції з декількома мовами або каналу

Коли система відтворює диск BD/DVD VIDEO з доріжками кількома мовами (PCM, Dolby Digital, аудіо MPEG або DTS) або композиції, записані декількома мовами, можна змінити формат аудіо або мову.

У випадку якщо відтворюється запис з CD, можна вибрати звук із правого або лівого каналу та прослухати вибраний канал як через правий, так і через лівий динамік.

Натисніть AUDIO декілька разів, щоб вибрати потрібній аудіосигнал.
На екрані телевізора з'явиться інформація про аудіо.

■ BD/DVD VIDEO







Опції мови змінюються залежно від BD/DVD VIDEO.

Коли відображаються 4 цифри, вони означають код мови. Див. «Список мовних кодів» (стор. 90). Якщо одна і та ж мова відображається два або більше разів, диск BD/DVD VIDEO записано з використанням декількох аудіоформатів.

■ DVD-VR

Відображаються типи звукових композицій, записаних на дискові.

Приклад:

- [ Stereo]
- [ Stereo (Audio1)]
- [ Stereo (Audio2)]
- [ Main]
- [ Sub]
- [ Main/Sub]

Примітка

[♪ Stereo (Audio1)] та [♪ Stereo (Audio2)] не відображаються, якщо на дискові записано лише один аудіопотік.

■ CD

- [♪ Stereo]: Стандартний стереозвук.
- [♪ 1/L]: Звук лівого каналу (монофонічний).
- [♪ 2/R]: Звук правого каналу (монофонічний).
- [♪ L+R]: Звук і лівого, і правого каналів, який виведено на кожний окремий динамік.

Декілька разів натисніть кнопку **AUDIO**, доки необхідний сигнал не з'явиться на дисплеї верхньої панелі.

- «MAIN»: відтворюється звук основною мовою.
- «SUB»: відтворюється звук додатковою мовою.
- «MN/SUB»: відтворюється змішаний звук основною та додатковою мовою.

Використання звуку багатоканальної трансляції

(DUAL MONO)

Звук багатоканальної трансляції можна використовувати, коли система отримує або відтворює сигнал багатоканальної трансляції Dolby Digital.

Примітка

Щоб отримувати сигнал Dolby Digital, треба підключити телевізор або інше обладнання до гнізда TV (DIGITAL IN OPTICAL) за допомогою цифрового оптичного шнура (сторінки 24, 25). Якщо гніздо HDMI IN телевізора сумісне з функцією Зворотній аудіоканал (сторінки 24, 70), сигнал Dolby Digital можна отримувати за допомогою кабелю HDMI.

Прослуховування радіопередач

1 Декілька разів натисніть кнопку **FUNCTION**, доки напис «FM» не з'явиться на дисплеї верхньої панелі.

2 Виберіть радіостанцію.

Автоналаштування

Натисніть та утримуйте кнопку **TUNING +/-**, доки не розпочнеться автоматичне сканування. На екрані телевізора з'явиться напис [Auto Tuning]. Сканування зупиняється, коли система налаштовується на станцію. Щоб скасувати автоналаштування, натисніть будь-яку кнопку.

Налаштування вручну

Декілька разів натисніть кнопку **TUNING +/-**.



3 Декілька разів натисніть  +/-, щоб відрегулювати рівень гучності.



Якщо програма FM приймається неякісно

Якщо програма FM приймається неякісно, можна вибрати монофонічний прийом. Ефект стереозвуку буде відсутнім, але якість прийому поліпшиться.

1 Натисніть **OPTIONS**.

На екрані телевізора відображається меню опцій.

2 Натисніть , щоб вибрати параметр [FM Mode], а тоді натисніть .

3 Натисніть , щоб вибрати параметр [Monoaural], а тоді натисніть .

- [Stereo]: Стерефонічний прийом.
- [Monoaural]: Монофонічний прийом.

Підказка

Можна встановити параметр [FM Mode] окремо для кожної запрограмованої станції.

Програмування радіостанцій

Можна запрограмувати до 20 станцій. До початку налаштування обов'язково зменште гучність до мінімуму.



1 Декілька разів натисніть кнопку **FUNCTION**, доки напис «FM» не з'явиться на дисплеї верхньої панелі.



2 Натисніть та утримуйте кнопку **TUNING +/-**, доки не розпочнеться автоматичне сканування.

Сканування зупиняється, коли система налаштовується на станцію.

3 Натисніть **OPTIONS**.

На екрані телевізора відображається меню опцій.

4 Натисніть , щоб вибрати параметр [Preset Memory], а тоді натисніть .

5 Натисніть , щоб вибрати потрібний запрограмований номер, а тоді натисніть .

- 6** Повторіть кроки 2–5, щоб зберегти іншу радіостанцію.

Щоб змінити запрограмований номер

Виберіть потрібний запрограмований номер натисканням PRESET +/-, потім виконайте процедуру, починаючи з кроку 3.

Вибір запрограмованої станції

- 1** Декілька разів натисніть кнопку FUNCTION, доки напис «FM» не з'явиться на дисплеї верхньої панелі.
Виконується налаштування на станцію, яка прослуховувалася в останнє.
- 2** Декілька разів натисніть PRESET +/-, щоб вибрати запрограмовану станцію.

Підказка

При кожному натисканні DISPLAY відображення на верхній панелі циклічно змінюватиметься у такому порядку:
Частота → Запрограмований номер → Стан декодування*
* Відображається, якщо для параметра [Sound Effect] задано значення [Dolby Pro Logic], [DTS Neo:6 Cinema] або [DTS Neo:6 Music] (стор. 67).

Приєм трансляцій системи передавання даних по радіо (RDS)

(Лише моделі для країн Європи)

Система підтримує функцію RDS, що дозволяє переглядати додаткову інформацію з радіостанцій.

Просто виберіть радіостанцію в діапазоні FM.

Назва станції відобразиться на екрані телевізора.

Примітка

- Система RDS може не працювати належним чином, якщо налаштована радіостанція передає сигнал RDS неправильно, або якщо цей сигнал слабкий.
- Не всі радіостанції діапазону FM підтримують послугу RDS або надають однаковий тип послуг. Якщо ви не маєте відомостей про систему RDS, зверніться до місцевих радіостанцій для отримання докладної інформації про ці послуги у вашому регіоні.

Використання функції Керування по HDMI для BRAVIA Sync

Ця функція доступна у телевізорах, які обладнано функцією BRAVIA Sync. Завдяки підключенню обладнання Sony, сумісного з функцією Керування по HDMI, через кабель HDMI, можна легко керувати обладнанням.

Примітка

Для використання функції BRAVIA Sync обов'язково увімкніть систему та підключене обладнання після створення підключення HDMI.

Керування по HDMI — легке налаштування

Функцію [Control for HDMI] системи можна встановити автоматично, увімкнувши відповідне налаштування на телевізорі.

Докладну інформацію про функцію Керування по HDMI див. у розділі «[HDMI Settings]» (стор. 69)

Вимкнення системи

Систему можна вимикати одночасно з телевізором.

Примітка

Система не вимикається автоматично під час відтворення музики та коли вибрано функцію «FM».

Відтворення одним дотиком

Після натискання ► на пристроєві дистанційного керування увімкнеться система та телевізор, вхід телевізора перемикається на вхід HDMI, до якого підключено систему.

Керування звуком системи

Можна прослуховувати звук з телевізора або іншого обладнання, виконавши просту операцію.

Функцію керування звуком системи можна використовувати, як описано нижче:

- Коли система увімкнена, звук телевізора або іншого обладнання можна виводити через динаміки системи.
- Коли звук телевізора або іншого обладнання виводиться через динаміки системи, можна змінити пристрій виведення звуку на динаміки телевізора, натиснувши кнопку SPEAKERS TV↔AUDIO.
- Коли звук телевізора або іншого обладнання виводиться через динаміки системи, можна відрегулювати гучність та вимкнути звук системи за допомогою пристроїв керування телевізора.

Зворотній аудіоканал

Звук телевізора можна відтворювати через систему за допомогою лише одного кабелю HDMI. Щоб отримати докладну інформацію про налаштування, див. «[Audio Return Channel]» (стор. 70).

Синхронізація мови

Якщо змінити налаштування мови екранної індикації на телевізорі, після вимкнення та увімкнення системи налаштування мови екранної індикації системи також зміниться.

Керування маршрутизацією

При використанні функції відтворення одним дотиком на підключеному обладнанні система вмикається і встановлює режим роботи «HDMI1» або «HDMI2» (залежно від того, яке вхідне гніздо HDMI використовується), а вхід телевізора автоматично встановлюється на вхід HDMI, до якого підключено систему.

Автоматичне калібрування відповідних настройок динаміків





[Auto Calibration]

*(Лише BDV-N9200W/
BDV-N9200WL/BDV-N7200W/
BDV-N7200WL)*

D.C.A.C. DX (Автокалібрування цифрової камери DX) дозволяє відтворювати бездоганий звук, автоматично регулюючи настройки відстані, розташування й акустики динаміків.

Примітка

- Коли починається [Auto Calibration], система виводить голосний тестовий звук. Гучність не можна зменшити. Не забувайте про дітей і сусідів.
- Перш ніж виконувати функцію [Auto Calibration], упевніться, що:
 - усі динаміки підключено до головного пристрою та підсилювача;
 - підсилювач увімкнено та встановлено в місці, де працює бездротове з'єднання.

- 1 **Натисніть HOME.**
На екрані телевізора відобразиться головне меню.
- 2 **Натисніть \leftarrow/\rightarrow , щоб вибрати  [Setup].**
- 3 **Натисніть \uparrow/\downarrow , щоб вибрати параметр [Audio Settings], а тоді натисніть .**
- 4 **Натисніть \uparrow/\downarrow , щоб вибрати параметр [Auto Calibration], а тоді натисніть .**
Відображається індикація [Select speaker layout.].
- 5 **Декілька разів натисніть \uparrow/\downarrow , щоб вибрати потрібну схему відповідно до розташування динаміків, а потім натисніть .**
 - [Standard]: Динаміки об'ємного звуку встановлено у задньому положенні.
 - [All Front]: Усі динаміки встановлено в передньому положенні.

З'являється екран підтвердження [Auto Calibration].
- 6 **Підключіть мікрофон для калібрування до гнізда A.CAL MIC на задній панелі.**
Установіть мікрофон для калібрування на рівні вух за допомогою триноги тощо (не входить до комплекту постачання). Мікрофон для калібрування слід скерувати на екран телевізора. Слід повернути передню сторону кожного динаміка до мікрофона для калібрування, а також переконайтесь у відсутності перешкод між ними.
- 7 **Натисніть \uparrow/\downarrow , щоб вибрати [OK].**
Щоб скасувати, виберіть [Cancel].

8 Натисніть .

Розпочнеться [Auto Calibration]. Система автоматично відрегулює настройки динаміків. Зберігайте тишу під час вимірювання.

Примітка

Не користуйтеся системою, поки триває [Auto Calibration].

9 Підтвердьте результат [Auto Calibration].

Відстань і рівень для кожного динаміка відображаються на екрані телевізора.

Примітка

- Якщо не вдасться виконати вимірювання, дотримуйтеся вказівок і знову виконайте [Auto Calibration].
- Якщо центральний динамік не буде знайдено, параметр [Centre Speaker] буде автоматично встановлено у значення [Off].

10 Натисніть , щоб вибрати [OK] або [Cancel], а тоді натисніть .

■ Вимірювання виконано успішно.

Відключіть мікрофон для калібрування і виберіть [OK]. Буде застосовано отриманий результат.

■ Вимірювання не виконано.

Дотримуйтеся вказівок і виберіть [OK], щоб повторити спробу.

Настроювання динаміків

[Speaker Settings]

Для отримання оптимального об'ємного звуку налаштуйте відстань від динаміків до положення слухача.

1 Натисніть HOME.

На екрані телевізора відобразиться головне меню.

2 Натисніть , щоб вибрати [Setup].

3 Натисніть , щоб вибрати параметр [Audio Settings], а тоді натисніть .

4 Натисніть , щоб вибрати параметр [Speaker Settings], а тоді натисніть .

Відображається індикація [Select speaker layout.].

5 Декілька разів натисніть , щоб вибрати потрібну схему відповідно до розташування динаміків, а потім натисніть .

- [Standard]: Динаміки об'ємного звуку встановлено у задньому положенні.
- [All Front]: Усі динаміки встановлено в передньому положенні.

Примітка

Після кожної зміни розташування динаміків усі налаштування скидаються до значень за замовчуванням.

6 Натисніть , щоб вибрати [OK] або [Cancel], а тоді натисніть .

7 Натисніть , щоб вибрати елемент, а тоді натисніть .

8 Натисніть \uparrow/\downarrow , щоб змінити параметр.

9 Натисніть \leftarrow/\rightarrow і \square , щоб підтвердити налаштування. Перевірте такі налаштування.

■ [Centre Speaker]

[On]: центральний динамік підключено.

[Off]: центральний динамік не підключено.

■ [Distance]

Перемістивши динаміки, обов'язково задайте параметри відстані від положення слухача до динаміків. Параметри можна налаштувати на значення від 0,0 до 7,0 метрів.

[Front Left/Right] 3.0 m: За допомогою цього параметра встановлюється відстань до переднього динаміка.

[Centre] 3.0 m: За допомогою цього параметра встановлюється відстань до центрального динаміка. Це налаштування доступне лише, коли для параметра [Centre Speaker] встановлено значення [On].

[Surround Left/Right] 3.0 m: За допомогою цього параметра встановлюється відстань до динаміків об'ємного звуку.

[Subwoofer] 3.0 m: За допомогою цього параметра встановлюється відстань до низькочастотного динаміка.

■ [Level]

Можна відрегулювати рівень гучності динаміків. Параметри можна налаштувати на значення від -6,0 до +6,0 дБ. Для легкого регулювання обов'язково встановіть параметр [Test Tone] на [On].

[Front Left/Right] 0.0 dB: За допомогою цього параметра встановлюється рівень гучності переднього динаміка.

[Centre] 0.0 dB: За допомогою цього параметра встановлюється рівень гучності центрального динаміка. Це налаштування доступне лише, коли для параметра [Centre Speaker] встановлено значення [On].

[Surround Left/Right] 0.0 dB: За допомогою цього параметра встановлюється рівень гучності динаміків об'ємного звуку.

[Subwoofer] 0.0 dB: За допомогою цього параметра встановлюється рівень гучності низькочастотного динаміка.

■ [Relocation] (лише BDV-N9200W/BDV-N9200WL/BDV-N7200W/BDV-N7200WL)

Можна віртуально скоректувати положення динаміків, щоб покращити ефект об'ємного звуку.

[On]: Можна прослухати звук у положенні віртуально переміщених динаміків, визначеному функцією [Auto Calibration].

[Off]: Можна прослухати звук у фактичному положенні динаміків.

Примітка

- Ця настройка починає діяти лише після виконання [Auto Calibration].
- Неможливо вибрати цю функцію, якщо задано розташування динаміків [All Front].

■ [Test Tone]

Тестовий сигнал подається на динаміки для регулювання параметра [Level].

[Off]: Тестовий сигнал не виводиться на динаміки.

[On]: Тестовий сигнал послідовно виводиться на кожен динамік під час регулювання рівня. Під час вибору пунктів параметра [Speaker Settings] тестовий сигнал подається на кожний динамік послідовно.

Відрегулюйте рівень динаміків, як описано нижче.

- 1 Встановіть параметр [Test Tone] на [On].
- 2 Натисніть \uparrow/\downarrow , щоб вибрати параметр [Level], а тоді натисніть $\boxed{+}$.
- 3 Натисніть \uparrow/\downarrow , щоб вибрати потрібний тип динаміка, а тоді натисніть $\boxed{+}$.
- 4 Натисніть \leftarrow/\rightarrow , щоб вибрати лівий або правий динамік, а тоді натисніть \uparrow/\downarrow , щоб відрегулювати рівень.
- 5 Натисніть $\boxed{+}$.
- 6 Повторіть кроки 3 – 5.
- 7 Натисніть RETURN.
Система повертається до попереднього відображення.
- 8 Натисніть \uparrow/\downarrow , щоб вибрати параметр [Test Tone], а тоді натисніть $\boxed{+}$.
- 9 Натисніть \uparrow/\downarrow , щоб вибрати параметр [Off], а тоді натисніть $\boxed{+}$.

Примітка

- Тестові тональні сигнали не виводяться через гніздо HDMI (OUT).
- Коли параметр [Centre Speaker] встановлено у значення [Off], на центральний динамік не виводиться тестовий сигнал.

Підказка

Щоб відрегулювати гучність усіх динаміків одночасно, натисніть \triangleleft +/-.

Використання таймера вимкнення

Можна налаштувати вимкнення системи у запрограмований час, щоб ви могли заснути під час прослуховування музики.

Натисніть SLEEP.

При кожному натисканні SLEEP значення хвилин, що відображається на дисплеї верхньої панелі, змінюється на 10 хвилин.

Якщо таймер вимкнення налаштовано, залишок часу відображається кожні 5 хвилин. Якщо до вимкнення залишилося менше 2 хвилин, на дисплеї верхньої панелі блимає напис «SLEEP».

Щоб перевірити залишок часу

Натисніть SLEEP один раз.

Щоб змінити залишок часу

Натисніть SLEEP декілька разів.

Вимкнення кнопок на головному пристрої

(Блокування від дітей)

Можна вимкнути кнопки на головному пристрої (за винятком \mathbb{I}/\odot), щоб запобігти виконанню небажаних операцій, наприклад, унаслідок дитячого бешкетування.

Торкніться й утримуйте ■ на головному пристрої понад 5 секунд. На дисплеї верхньої панелі з'явиться індикація «LOCKED».

Функцію блокування від дітей буде активовано, а кнопки на головному пристрої заблоковано. (Із пристроєм можна працювати за допомогою пристрою дистанційного керування.) Щоб скасувати блокування від дітей, натисніть і утримуйте кнопку ■ протягом більше 5 секунд, поки на дисплеї верхньої панелі не з'явиться індикація «UNLOCK».

Зміна яскравості

Можна змінити яскравість описаних нижче елементів:

- світлодіодна підсвітка динаміків (лише BDV-N9200WL/BDV-N7200WL)
- Дисплей верхньої панелі
- індикатор сенсорних кнопок
- світлодіодний індикатор на верхній панелі

Натисніть DIMMER.

Щоразу з натисненням кнопки яскравість елемента змінюється. Яскравість можна налаштувати за 3 рівні.*

* На дисплеї верхньої панелі яскравість для параметрів [Dimmer : 1], [Dimmer : 2] та [Dimmer : 3] однакова.

Підказка

Яскравість світлодіодної підсвітки динаміків можна регулювати навіть тоді, коли головний пристрій вимкнено. Заздалегідь увімкніть підсвітку динаміків (стор. 58).

Користування функцією візуалізації на екрані телевізора

Скористайтеся ефектом візуалізації, що імітує ритм відтворюваних джерел у кольорі та графіці. Цей ефект можна застосувати під час відтворення музики (тільки для функцій «BD/DVD», «USB», «FM», «TV», «BT» та «AUDIO») і вбудованої функції демонстрації звуку.

Натисніть VISUALIZER декілька разів.

(лише BDV-N9200W/BDV-N7200W/BDV-N5200W)

Натисніть COLOUR PATTERN декілька разів.

(лише BDV-N9200WL/BDV-N7200WL)

Візуалізація з'являється на екрані і синхронізується з музичним ритмом. З кожним натисненням цієї кнопки кольоровий ефект циклічно змінюватиметься в такому порядку:

[RAINBOW] → [PASSION] → [OCEAN] → [FOREST] → [Off]

Примітка

Під час відтворення вмісту High Bitrate Audio зі швидкістю понад 15 Мбіт/с ефект візуалізації може стати нечітким.

Підказка

- Щоб уникнути відображення на екрані інформації та накладання її на візуалізацію, встановіть для параметра [Auto Display] в меню [System Settings] значення [Off] (стор. 70).
- Ефект візуалізації також можна вибрати з меню опцій.

Підсвічування динаміків

(Лише BDV-N9200WL/ BDV-N7200WL)

Насолодіться ще повнішим відчуттям присутності, наче ви знаходитесь на стадіоні, на концерті чи в кіно, увімкнувши підсвітку динаміків. Залежно від ваших уподобань можна вибрати схему підсвітки передніх і задніх динаміків.

Примітка

Світлодіодна підсвітка є яскравою, тож не дивіться просто на світлодіодне світло. Якщо підсвітка динаміків засліплює очі, її можна вимкнути або налаштувати яскравість (стор. 57).

Підказка

Використовуючи динаміки, дотримуйтеся наведених нижче рекомендацій.

- Розмістіть динаміки на відстані приблизно 0,5 м від стіни.
- Ефект підсвітки буде кращим на фоні яскравої стіни.

Натисніть SPEAKER ILLUMINATION декілька разів.

«IMMERSIVE» [Immersive Colour]

Під час відтворення відео колір підсвітки змінюється залежно від кольору телеекрана.

Під час відтворення музики чи фотографій (з відтворенням файлів MP3) колір підсвітки змінюється залежно від кольору візуалізації (стор. 57) та синхронізується з музичним ритмом.

Під час відтворення фотографій (файли MP3 не відтворюються) колір підсвітки синій.

«AMBIENT» [Ambient Colour]

Світлодіодна підсвітка засвічується синім кольором.

«REAR IMMERSIVE OFF» [Immersive Colour (Rear Off)]

Підсвітку динаміків об'ємного звуку вимкнено. Схема підсвітки передніх динаміків є та сама, що й для налаштування [Immersive Colour].

«REAR AMBIENT OFF» [Ambient Colour (Rear Off)]

Підсвітку динаміків об'ємного звуку вимкнено. Схема підсвітки передніх динаміків є та сама, що й для налаштування [Ambient Colour].

«OFF»

[Off]

Підсвітку усіх динаміків вимкнено.

Коли головний пристрій вимкнено

Натисніть кнопку SPEAKER ILLUMINATION, щоб увімкнути чи вимкнути світлодіодну підсвітку передніх динаміків. Світлодіодна підсвітка засвічується синім кольором.

Енергозбереження в режимі очікування

Перевірте, що задано такі налаштування:

- Для параметра [Control for HDMI] в [HDMI Settings] задано значення [Off] (стор. 69).
- Для параметра [Quick Start Mode] задано значення [Off] (стор. 70).
- Для параметра [Remote Start] задано значення [Off] (стор. 72).
- Для параметра [NFC] задано значення [Off] (стор. 70).

Перегляд веб-сайтів

1 Підготуйтеся до використання мережі Інтернет.

Під'єднайте систему до мережі (стор. 27).

2 Натисніть HOME.

На екрані телевізора відобразиться головне меню.

3 Натисніть \leftarrow/\rightarrow , щоб вибрати [Network].

4 Натисніть \uparrow/\downarrow , щоб вибрати параметр [Internet Browser], а тоді натисніть \square .

Відображається індикація [Internet Browser].

Примітка

Деякі веб-сайти можуть не відобразитися правильно або не функціонувати.

Щоб увести URL-адресу

Виберіть [URL entry] з меню опцій. Введіть URL-адресу за допомогою програмної клавіатури, потім виберіть [Enter].

Щоб установити початкову сторінку

Під час відображення сторінки, яку слід установити, виберіть [Set as start page] із меню опцій.

Щоб повернутися на попередню сторінку

Виберіть [Previous page] з меню опцій. Якщо попередня сторінка не з'являється навіть після вибору [Previous page], виберіть [Window List] із меню опцій і виберіть зі списку сторінку, до якої треба перейти.

Щоб вийти з інтернет-браузера

Натисніть HOME.

Екран інтернет-браузера

Інформацію про веб-сайт можна перевірити, натиснувши DISPLAY. Відображувана інформація залежить від типу веб-сайту та стану сторінки.

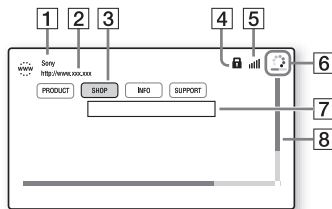

1 Заголовок сторінки

2 Адреса сторінки

3 Курсор

Перейдіть, натиснувши $\leftarrow/\uparrow/\downarrow/\rightarrow$. Розташуйте курсор на посиланні, яке слід переглянути, а потім натисніть \square . Відображається веб-сайт за посиланням.

4 Значок SSL



Відображається, коли URL посилання є захищеним.

5 Індикатор потужності сигналу

З'являється, коли систему підключено до бездротової мережі.

6 Індикатор ходу виконання/значок завантаження

З'являється, коли зчитується сторінка, або під час завантаження/передавання файлу.

- 7 Поле введення тексту
Натисніть , а потім виберіть [Input] із меню опцій, щоб відкрити програмну клавіатуру.
- 8 Смуга прокручування
Натисніть /, щоб перемістити екран сторінки ліворуч, угору, вниз або праворуч.

Стандартні параметри

Різноманітні налаштування й операції можна відобразити, натиснувши OPTIONS.

Доступні пункти меню залежать від ситуації.

[Browser Setup]

Відображає параметри інтернет-браузера.

- [Zoom]: Збільшує або зменшує розмір змісту, що відображається.
- [JavaScript Setup]: Встановлює, чи увімкнути або вимкнути JavaScript.
- [Cookie Setup]: Встановлює, чи приймати у браузері файли cookie.
- [SSL Alarm Display]: Встановлює, чи увімкнути або вимкнути SSL.

[Window List]

Відображає список усіх веб-сайтів, які зараз відкриті.

Дозволяє повернутися до попередньо відображеного веб-сайту, вибравши вікно.

[Bookmark List]

Відображає список закладок.

[URL entry]

Дозволяє ввести URL-адресу, коли відображається програмна клавіатура.

[Previous page]

Виконує перехід на попередню сторінку.

[Next page]

Переміщення на наступну сторінку.

[Cancel loading]

Припиняє завантаження сторінки.

[Reload]

Перезавантажує ту саму сторінку.

[Add to Bookmark]

Додає поточний відображуваний веб-сайт до списку закладок.

[Set as start page]

Встановлює поточний відображуваний веб-сайт у якості стартової сторінки.

[Open in new window]

Відкриває посилання в новому вікні.

[Character encoding]

Встановлює систему кодування символів.

[Display certificate]

Виконує відображення серверних сертифікатів із сторінок, які підтримують SSL.

[Input]

Відображає програму клавіатуру для введення символів під час перегляду веб-сайту.

[Break]

Переміщує курсор на наступний рядок у полі введення тексту.

[Delete]

Стирає один символ із лівого боку курсора при введенні тексту.

Додаткові настройки бездротової системи

Можна виконати додаткове налаштування бездротової системи, скориставшись налаштуваннями [Wireless Sound Connection].

1 Натисніть HOME.

На екрані телевізора відобразиться головне меню.

2 Натисніть /, щоб вибрати [Setup].

3 Натисніть /, щоб вибрати параметр [System Settings], а тоді натисніть .

- 4** Натисніть \uparrow/\downarrow , щоб вибрати параметр [Wireless Sound Connection], а тоді натисніть $\boxed{+}$.

Відображається індикація [Wireless Sound Connection].

- [Secure Link] (стор. 61)
- [RF Band]* (стор. 61)
- [RF Channel] (стор. 62)

* Ця функція може бути недоступною у певних країнах або регіонах.

Активация бездротової передачі між певними пристроями

[Secure Link]

Можна визначити бездротове з'єднання, яке використовуватиметься між головним пристроєм і підсилювачем за допомогою функції безпечного з'єднання.

Ця функція допоможе запобігти виникненню перешкод, якщо ви використовуєте декілька бездротових пристроїв (або це роблять ваші сусіди).

- 1** Виберіть [Wireless Sound Connection] в меню [System Settings] (стор. 60).
- 2** Натисніть \uparrow/\downarrow , щоб вибрати параметр [Secure Link], а тоді натисніть $\boxed{+}$.
- 3** Натисніть \uparrow/\downarrow , щоб вибрати параметр [On], а тоді натисніть $\boxed{+}$.
- 4** Натисніть SECURE LINK на задній панелі підсилювача.

Перейдіть до наступного кроку у продовж декількох хвилин.

- 5** Натисніть \leftarrow/\rightarrow , щоб вибрати параметр [Start], а тоді натисніть $\boxed{+}$.

Щоб повернутися до попереднього екрана, виберіть [Cancel].

- 6** Коли з'явиться повідомлення [Secure Link setting is complete.], натисніть $\boxed{+}$.

Підсилювач підключається до головного пристрою, і індикатор LINK/STANDBY починає світитися оранжевим.

Якщо з'явиться повідомлення [Cannot set Secure Link.], виконайте наведені на екрані вказівки.

Скасування функції безпечного з'єднання

Для головного пристрою

Виберіть [Off], виконуючи описаний вище крок 3.

Для підсилювача

Утримуйте SECURE LINK на задній панелі підсилювача, доки індикатор LINK/STANDBY не почне світитися чи блимати зеленим.

Вибір частотного діапазону

[RF Band]

(Лише для моделей, які продаються в Європі, Океанії, Африці, Індії, на Близькому Сході та в Таїланді)

Можна вибрати частотний діапазон, до якого належить [RF Channel].

Примітка

Ця функція може бути недоступною у певних країнах або регіонах.

- 1 Виберіть [Wireless Sound Connection] в меню [System Settings] (стор. 60).
- 2 Натисніть \uparrow/\downarrow , щоб вибрати параметр [RF Band], а тоді натисніть $\boxed{+}$.
- 3 Натисніть \uparrow/\downarrow , щоб вибрати потрібну настройку, і натисніть $\boxed{+}$.
 - [Auto]: Зазвичай слід обирати цей параметр. Система автоматично вибере найсильніший частотний діапазон для передачі.
 - [5.2GHz], [5.8GHz]: Система передає звук відповідно до вибраного частотного діапазону.

Підказка

Рекомендуємо встановлювати параметр [RF Band] у значення [Auto].

Якщо бездротова передача нестабільна

[RF Channel]

Якщо використовується декілька бездротових систем, наприклад бездротові локальні мережі LAN (Local Area Network), сигнали бездротової мережі можуть бути нестабільними. У такому випадку якість передачі можна підвищити, змінивши описані нижче настройки [RF Channel].

- 1 Виберіть [Wireless Sound Connection] в меню [System Settings] (стор. 60).
- 2 Натисніть \uparrow/\downarrow , щоб вибрати параметр [RF Channel], а тоді натисніть $\boxed{+}$.

- 3 Натисніть \uparrow/\downarrow , щоб вибрати потрібну настройку, і натисніть $\boxed{+}$.

- [Auto]: Зазвичай слід обирати цей параметр. Система автоматично вибере кращий канал для передачі.
- [1], [2], [3]: Система передає звук, фіксуючи канал передачі. Виберіть канал із кращою передачею.

Примітка

- Якість передачі можна підвищити, змінивши канал передачі (частоту) інших бездротових систем. Докладну інформацію див. в інструкції з експлуатації відповідних бездротових систем.
- Цю функцію не можна вибирати, коли параметр [RF Band] встановлений у значення [Auto] (стор. 61).

Налаштування та регулювання



Використання дисплея налаштувань

Можна регулювати різноманітні елементи, наприклад зображення та звук.

Налаштування за замовчуванням виділені підкресленням.

Примітка

Налаштування відтворення, що зберігаються на диску, мають вищий пріоритет порівняно з налаштуваннями за допомогою дисплея налаштувань. Відповідно, деякі функції не виконуватимуться.

- 1 Натисніть HOME.**
На екрані телевізора відобразиться головне меню.
- 2 Натисніть \leftarrow/\rightarrow , щоб вибрати  [Setup].**
- 3 Натисніть \uparrow/\downarrow , щоб вибрати піктограму категорії налаштування, потім натисніть .**

Піктограма Пояснення



[Software Update] (стор. 64)

Оновлення програмного забезпечення системи.



[Screen Settings] (стор. 64)

Виконання налаштувань екрану відповідно до типу телевізора.



[Audio Settings] (стор. 67)

Виконання налаштувань аудіосигналу відповідно до типу гнізд підключення.

Піктограма Пояснення



[BD/DVD Viewing Settings] (стор. 68)

Здійснення докладних налаштувань для відтворення дисків BD/DVD.



[Parental Control Settings] (стор. 69)

Здійснення докладних налаштувань для функції батьківського контролю.



[Music Settings] (стор. 69)

Здійснення докладних налаштувань для відтворення дисків Super Audio CD.



[System Settings] (стор. 69)

Здійснення налаштувань, пов'язаних із системою.



[External Input Settings] (стор. 71)

Налаштування пропускання входів для кожного зовнішнього входу.



[Network Settings] (стор. 71)

Здійснення докладних налаштувань для Інтернету й мережі.



[Easy Network Settings] (стор. 72)

Запуск [Easy Network Settings] для здійснення основних налаштувань мережі.



[Resetting] (стор. 72)

Скидання налаштувань системи до заводських значень.

[Software Update]

Завдяки оновленню програмного забезпечення до останньої версії можна скористатися перевагами нових функцій.

Під час оновлення програмного забезпечення на дисплеї верхньої панелі відображається напис «UPDATE». Після завершення оновлення головний пристрій автоматично вимкнеться. Поки триває процес оновлення, не вмикайте й не вимикайте головний пристрій, а також не виконуйте операції з головним пристроєм або телевізором. Дочекайтеся, поки завершиться оновлення програмного забезпечення.

Примітка

Інформацію про оновлювані функції дивіться на зазначеному веб-сайті:

Для користувачів у Європі та Росії:
<http://support.sony-europe.com/>

Для користувачів із інших країн/регіонів:
<http://www.sony-asia.com/section/support>

■ [Update via Internet]

Оновлення програмного забезпечення системи через доступну мережу. Перевірте, чи мережа з'єднана з Інтернетом. Щоб отримати докладну інформацію, див. «Крок 3: Підготовка підключення до мережі» (стор. 27).

■ [Update via USB Memory]

Оновлення програмного забезпечення за допомогою накопичувача USB. Перевірте, чи папка з файлами для оновлення програмного забезпечення має правильну назву: «UPDATE».

[Screen Settings]

■ [3D Output Setting]

[Auto]: Зазвичай слід обирати цей параметр.

[Off]: Вибірайте цей параметр для відображення усього вмісту у форматі 2D.

Примітка

3D-відео з гнізда HDMI (IN 1) або HDMI (IN 2) виводитиметься незалежно від цієї настройки.

■ [TV Screen Size Setting for 3D]

Встановлення розміру екрана телевізора з підтримкою формату 3D.

Примітка

Ця настройка не працює для 3D-відео з гнізда HDMI (IN 1) або HDMI (IN 2).

■ [TV Type]

[16:9]: Вибірайте цей параметр при підключенні до широкоекранного телевізора або телевізора з функцією широкоекранного режиму.
[4:3]: Вибірайте цей параметр при підключенні до телевізора з екраном формату 4:3 без функції широкоекранного режиму.

■ [Screen Format]

[Full]: Вибірайте цей параметр при підключенні до телевізора з функцією широкоекранного режиму. Відображення зображення формату 4:3 у режимі 16:9 навіть на широкоекранному телевізорі.
[Normal]: Зміна розміру зображення для відповідності розміру екрана до формату оригінального зображення.

■ [DVD Aspect Ratio]

[Letter Box]: Відображення широкоекранного зображення із чорними смугами зверху та знизу екрана.



[Pan & Scan]: Відображення зображення на всю висоту в повноекранному режимі з обрізаними сторонами.

**■ [Cinema Conversion Mode]**

[Auto]: Зазвичай слід обирати цей параметр. Головний пристрій автоматично визначає, чи матеріал є відеозаписом або кінофільмом, і вибирає відповідний метод перетворення.

[Video]: Завжди вибирається метод перетворення, який підходить для матеріалу на основі відеозапису, незалежно від самого матеріалу.

■ [Output Video Resolution]

[Auto]: Виведення відеосигналу відповідно до роздільної здатності телевізора або підключеного обладнання.

[Original Resolution]: Виведення відеосигналу відповідно до записаної на диску роздільної здатності. (Якщо роздільна здатність нижча від стандартної, її буде збільшено до рівня останньої.)

[480i/576i]*, [480p/576p]*, [720p], [1080i], [1080p]: Виведення відеосигналу відповідно до вибраного налаштування роздільної здатності.

* Якщо диск записано у системі кольорів NTSC, роздільну здатність відеосигналів можна перетворити лише в [480i] і [480p].

■ [BD-ROM 24p Output]

[Auto]: Виведення відеосигналів формату 24p лише за умови підключення телевізора, сумісного з форматом 1080/24p, за допомогою з'єднання HDMI і встановлення для параметра [Output Video Resolution] значення [Auto] або [1080p].

[On]: Вибирайте цей параметр, якщо телевізор сумісний з відеосигналами формату 1080/24p.

[Off]: Вибирайте цей параметр, якщо телевізор не сумісний з відеосигналами формату 1080/24p.

■ [DVD-ROM 24p Output]

[Auto]: Виведення відеосигналів формату 24p лише за умови підключення телевізора, сумісного з форматом 1080/24p, за допомогою з'єднання HDMI і встановлення для параметра [Output Video Resolution] значення [Auto] або [1080p].

[Off]: Вибирайте цей параметр, якщо телевізор не сумісний з відеосигналами формату 1080/24p.

■ [4K Output]

[Auto1]: Виведення відеосигналів формату 2K (1920 × 1080) під час відтворення відео та відеосигналів формату 4K під час відображення фотографій, за умови підключення до обладнання Sony з підтримкою формату 4K.

Виведення відеосигналів формату 4K під час відтворення відеовмісту 24p на дисках BD/DVD ROM або відображення фотографій, за умови підключення до обладнання сторонніх виробників із підтримкою формату 4K.

Ця настройка не працює для відтворення 3D-відео.

[Auto2]: Автоматичне виведення відеосигналів формату 4K/24p при підключенні обладнання з підтримкою 4K/24p і встановленні відповідних настройок [BD-ROM 24p Output] або [DVD-ROM 24p Output], а також виведення фотографій 4K/24p при відтворенні файлів 2D-фото.

[Off]: Вимкнення функції.

Примітка

Якщо обладнання Sony не вдалося виявити при виборі [Auto1], ця настройка діятиме так само, як настройка [Auto2].

■ [YCbCr/RGB (HDMI)]

[Auto]: Автоматичне визначення типу зовнішнього обладнання і перехід на відповідне налаштування кольорів.

[YCbCr (4:2:2)]: Виведення відеосигналів формату YCbCr 4:2:2.

[YCbCr (4:4:4)]: Виведення відеосигналів формату YCbCr 4:4:4.

[RGB]: Вибирайте цей параметр, коли обладнання підключено через роз'єм DVI, сумісний з HDCP.

■ [HDMI Deep Colour Output]

[Auto]: Зазвичай слід обирати цей параметр.

[16bit], [12bit], [10bit]: Виведення 16-бітних/12-бітних/10-бітних відеосигналів у випадку, якщо підключений телевізор сумісний із системою Deep Colour.

[Off]: Вибирайте цей параметр, коли зображення нестійке або кольори стають неприродними.

■ [SBM] (Super Bit Mapping)

[On]: Згладжування градації відеосигналів на виході з гнізда HDMI (OUT).

[Off]: Вибирайте цю опцію, якщо виводяться спотворені відеосигнали чи неприродні кольори.

■ [IP Content NR Pro]

[Video3]/[Video2]/[Video1]/[Film1]/[Film2]/[Film3]: Регулює якість відеозображення Інтернет-вмісту. Це налаштування аналогічне до налаштування в меню опцій, коли використовується інтернет-послуга.

[Off]: Вимкнено.

■ [Pause Mode]

[Auto]: Зазвичай слід обирати цей параметр. Зображення, на якому присутні об'єкти, що динамічно рухаються, виводиться без тремтіння.

[Frame]: Зображення, на якому присутні об'єкти, що не рухаються динамічно, виводиться у високій роздільній здатності.

 **[Audio Settings]**

■ [BD Audio MIX Setting]

[On]: Виведення аудіо, отриманого завдяки змішуванню інтерактивного та додаткового аудіо з основним аудіо під час відтворення BDMV-файлу.

[Off]: Виведення лише основного аудіо.

■ [Audio DRC]

Можна здійснювати стискання динамічного діапазону звукової доріжки.

[Auto]: Відтворення в динамічному діапазоні, вказаному на диску (лише для дисків BD-ROM).

[On]: Система відтворює звукову доріжку в динамічному діапазоні, передбаченому звукооператором.

[Off]: Без стискання динамічного діапазону.

■ [Attenuation settings - AUDIO]

При прослуховування обладнання, підключеного до гнізд AUDIO IN (L/R) може виникати спотворення. Можна уникнути спотворення за допомогою ослаблення рівня вхідного сигналу головного пристрою.

[On]: Ослаблення рівня вхідного сигналу. При застосуванні цього налаштування понижується рівень вихідного сигналу.

[Off]: Нормальний рівень вхідного сигналу.

■ [Audio Output]

Можна вибрати метод виведення (виходи, на які подається аудіосигнал).

[Speaker]: Виведення багатоканального звуку лише на динаміки системи.

[Speaker + HDMI]: Виведення багатоканального звуку на динаміки системи і 2-канальних сигналів Linear PCM на роз'єм HDMI (OUT).

[HDMI]: Виведення звуку лише на роз'єм HDMI (OUT). Формат звуку залежить від підключеного обладнання.

Примітка

- Якщо для параметра [Control for HDMI] задано значення [On] (стор. 69), для параметра [Audio Output] автоматично встановлюється значення [Speaker + HDMI], і ця настройку неможливо змінити.
 - Аудіосигнали не виводяться з гнізда HDMI (OUT), якщо для [Audio Output] задано значення [Speaker + HDMI], а для [HDMI1 Audio Input Mode] (стор. 70) — значення [TV]. (Лише моделі для країн Європи)
-

■ [Sound Effect]

Можна вмикати або вимикати звукові ефекти системи (дивіться розділ налаштування ЗВУКОВОГО ПОЛЯ (стор. 32)).

Для 2-канального джерела можна вибрати параметри [Dolby Pro Logic], [DTS Neo:6 Cinema] або [DTS Neo:6 Music] для імітування об'ємного звуку.

[Sound Field On]: увімкнення ефекту об'ємного звуку акустичного поля (сторінки 32, 33).

[Dolby Pro Logic]: Система імітує об'ємний звук через 2-канальні джерела і виводить звук на всі динаміки (канал 5.1) (декодування Dolby Pro Logic).

[DTS Neo:6 Cinema]/[DTS Neo:6 Music]: Система імітує об'ємний звук через 2-канальні джерела і відтворює багатоканальний звук (декодування в режимі DTS Neo:6 Cinema/DTS Neo:6 Music).

[2ch Stereo]: Приймач виводить звук лише на передні лівий/правий динаміки і на низькочастотний динамік.

Формати багатоканального об'ємного звуку перетворюються на 2-канальний звук.

[Off]: Звукові ефекти вимкнені. Ви чуєте звук таким, яким його записано.

■ [Speaker Settings]

Для отримання оптимального об'ємного звуку налаштуйте динаміки. Щоб отримати докладну інформацію, див. «Настроювання динаміків» (стор. 54).

■ [Auto Calibration]

(лише BDV-N9200W/BDV-N9200WL/BDV-N7200W/BDV-N7200WL)

Можна виконати автоматичне калібрування відповідних настройок. Щоб отримати докладну інформацію, див. «Автоматичне калібрування відповідних настройок динаміків» (стор. 53).

[BD/DVD Viewing Settings]

■ [BD/DVD Menu Language]

Можна вибирати мову меню за замовчуванням для дисків BD-ROM або DVD ROM.

При виборі параметра [Select Language Code] з'являється дисплей для введення коду мови. Введіть код бажаної мови, наведений у списку «Список мовних кодів» (стор. 90).

■ [Audio Language]

Можна вибирати мову композиції за замовчуванням для дисків BD-ROM або DVD VIDEO.

Якщо вибрати параметр [Original], буде вибрано основну мову на диску. При виборі параметра [Select Language Code] з'являється дисплей для введення коду мови. Введіть код бажаної мови, наведений у списку «Список мовних кодів» (стор. 90).

■ [Subtitle Language]

Можна вибрати мову субтитрів за замовчуванням для дисків BD-ROM або DVD VIDEO.

При виборі параметра [Select Language Code] з'являється дисплей для введення коду мови. Введіть код бажаної мови, наведений у списку «Список мовних кодів» (стор. 90).

■ [BD Hybrid Disc Playback Layer]

[BD]: Відтворення шару BD.

[DVD/CD]: Відтворення шару DVD або CD.

■ [BD Internet Connection]

[Allow]: Зазвичай слід обирати цей параметр.

[Do not allow]: Заборона підключення до Інтернету.



[Parental Control Settings]

■ [Password]

Встановлення або зміна пароля для функції батьківського контролю. Пароль дозволяє встановити обмеження щодо відтворення з дисків BD-ROM або DVD VIDEO, а також відтворення Інтернет-відео. За потреби можна вказати окремі рівні обмеження для дисків BD-ROM та DVD VIDEO.

■ [Parental Control Area Code]

Відтворення деяких дисків BD-ROM чи DVD VIDEO може бути обмежено відповідно до географічного регіону. Окремі епізоди може бути заблоковано або замінено іншими епізодами. Дотримуйтесь екранних вказівок і введіть чотиризначний пароль.

■ [BD Parental Control]/[DVD Parental Control]/[Internet Video Parental Control]

За допомогою функції батьківського контролю окремі епізоди може бути заблоковано або замінено іншими епізодами. Дотримуйтесь екранних вказівок і введіть чотиризначний пароль.

■ [Internet Video Unrated]

[Allow]: Дозволено відтворювати Інтернет-відео без цензури.
[Block]: Відтворення Інтернет-відео без цензури заблоковано.



[Music Settings]

■ [Super Audio CD Playback Layer]

[Super Audio CD]: Відтворення шару Super Audio CD.

[CD]: Відтворення шару CD.

■ [Super Audio CD Playback Channels]

[DSD 2ch]: Відтворення 2-канальної області.

[DSD Multi]: Відтворення багатоканальної області.



[System Settings]

■ [OSD Language]

Можна вибрати бажану мову для системного екранного меню.

■ [Wireless Sound Connection]

Можна виконати додаткове налаштування бездротової системи. Щоб отримати докладну інформацію, див. «Додаткові настройки бездротової системи» (стор. 60). Також можна перевірити стан бездротової передачі. Якщо активовано бездротову передачу, праворуч від пункту [OK] відображається [Status].

■ [HDMI Settings]

[Control for HDMI]

[On]: Ввімкнення функції [Control for HDMI]. Можна виконувати операції одразу з усім обладнанням, підключеним за допомогою кабелю HDMI.

[Off]: Вимкнено.

[Audio Return Channel]

Ця функція доступна за підключення системи до гнізда HDMI IN телевізора, сумісного з функцією зворотного аудіоканалу, і вибору для параметра [Control for HDMI] значення [On].
[Auto]: Система може приймати цифровий аудіосигнал телевізора автоматично за допомогою кабелю HDMI.

[Off]: Вимкнено.

[HDMI1 Audio Input Mode] (Лише моделі для країн Європи)
Можна вибрати вхід звуку обладнання, підключеного до гнізда HDMI (IN 1).

[HDMI1]: Звук обладнання, підключеного до гнізда HDMI (IN 1), подається на вхід із гнізда HDMI (IN 1).
[TV]: Звук обладнання, підключеного до гнізда HDMI (IN 1), подається на вхід із гнізда TV (DIGITAL IN OPTICAL).

■ [NFC]

[On]: Увімкнення функції NFC для користування функціями прослуховування і віддзеркалення одним дотиком цієї системи (стор. 40).

[Off]: Вимкнено.

■ [Quick Start Mode]

[On]: Зменшення часу запуску при виході з режиму очікування. Можна швидко розпочати роботу із системою після її увімкнення.

[Off]: Налаштування за замовчуванням.

■ [Power Save Drive]

[On]: Зменшення споживання електроенергії, якщо рівень гучності низький.

[Off]: Нормальний стан. Система може виводити гучність звуку.

■ [Auto Standby]

[On]: Ввімкнення функції [Auto Standby]. Якщо ви не виконуєте операції із системою упродовж 20 хвилин, система автоматично переходить у режим очікування.

[Off]: Вимкнено.

■ [Auto Display]

[On]: Автоматичне відображення інформації на екрані під час зміни заголовків, режимів зображення, аудіосигналів тощо.

[Off]: Відображення інформації лише після натиснення кнопки DISPLAY.

■ [Screen Saver]

[On]: Увімкнення функції екранної заставки.

[Off]: Вимкнено.

■ [Software Update Notification]

[On]: Налаштування системи для повідомлення про наявність інформації про останню версію програмного забезпечення (стор. 64).

[Off]: Вимкнено.

■ [Gracenote Settings]

[Auto]: Інформація про диск завантажується автоматично, коли ви розпочинаєте або зупиняєте його відтворення. Для здійснення завантаження система має бути підключена до мережі.

[Manual]: Завантаження інформації про диск при виборі [Video Search] або [Music Search].

■ [Device Name]

Назву цієї системи можна змінити відповідно до ваших вподобань для її легшого розпізнавання під час використання функції «BT» або «SCR M». Ця назва також використовується з іншими мережами, наприклад DLNA і TV SideView. Дотримуйтеся вказівок на екрані і за допомогою програмної клавіатури введіть назву.

■ [System Information]

Відображення інформації про версію програмного забезпечення системи та MAC-адреси.

■ [Software License Information]

Відображення інформації про ліцензування програмного забезпечення.

[External Input Settings]

■ [Input Skip Setting]

Налаштування пропускання — це зручна функція, що дозволяє пропускати входи, які не використовуються, у разі вибору функції натисненням кнопки FUNCTION.

[Do not skip]: Система не пропускає вибрану функцію.

[Skip]: Система пропускає вибрану функцію.

■ [Bluetooth AUDIO - AAC]

Ви можете ввімкнути і вимкнути звук у форматі AAC.

[On]: Звук у форматі AAC за умови, що пристрій BLUETOOTH підтримує формат AAC.

[Off]: Звук у форматі SBC.

Примітка

Ви зможете відтворювати звук високої якості, якщо режим AAC ввімкнено. Якщо відтворення звуку у форматі AAC на пристрої неможливе, виберіть [Off].

■ [Bluetooth Power Setting]

[On]: Живлення пристрою BLUETOOTH увімкнено. Спарений пристрій BLUETOOTH може завжди підключитися до головного пристрою.

[Off]: Живлення BLUETOOTH вмикається лише, коли вибрано функцію «BT».

Примітка

У деяких програмах не можна встановлювати з'єднання безпосередньо з пристрою BLUETOOTH, навіть якщо для параметра [Bluetooth Power Setting] встановлено значення [On]. У такому разі натисніть BLUETOOTH.

[Network Settings]

■ [Internet Settings]

Заздалегідь підключіть систему до мережі. Щоб отримати докладну інформацію, див. «Крок 3: Підготовка підключення до мережі» (стор. 27).

[Wired Setup]: Виберіть цей пункт у разі безпосереднього підключення до широкосмугового маршрутизатора за допомогою кабелю локальної мережі. Якщо вибрати це налаштування, вбудовану бездротову локальну мережу буде автоматично вимкнено.

[Wireless Setup(built-in)]: Виберіть цей параметр у разі використання бездротової локальної мережі, вбудованої в систему, для бездротового підключення до мережі.

Підказка

Докладніші відомості дивіться на вказаному веб-сайті та у розділі відповідей на найчастіші запитання (FAQ):

Для користувачів у Європі та Росії:
<http://support.sony-europe.com/>

Для користувачів із інших країн/регіонів:
<http://www.sony-asia.com/section/support>

■ [Network Connection Status]

Відображення поточного стану підключення до мережі.

■ [Network Connection Diagnostics]

Можна запустити діагностику мережі, щоб перевірити, чи підключення до мережі виконано належним чином.

■ [Connection Server Settings]

Встановлює, чи відображати підключений сервер DLNA.

■ [Auto Renderer Access Permission]

[On]: Забезпечує автоматичний доступ до новоствореного контролера DLNA.
[Off]: Вимкнено.

■ [Renderer Access Control]

Встановлює, чи приймати команди з керівних пристроїв DLNA.

■ [Registered Remote Devices]

Відображення списку зареєстрованих віддалених пристроїв.

■ [Remote Start]

[On]: Дозволяє вмикати систему за допомогою пристрою, під'єданого через мережу, при перебуванні системи в режимі очікування.

[Off]: Систему не можна увімкнути за допомогою пристрою, під'єданого через мережу.

[Easy Network Settings]

Запуск [Easy Network Settings] для здійснення основних налаштувань мережі. Виконуйте вказівки, показані на екрані.

[Resetting]

■ [Reset to Factory Default Settings]

Можна скинути налаштування системи до заводських значень за замовчуванням, вибравши групу налаштувань. Буде скинуто всі налаштування групи.

■ [Initialise Personal Information]

Можна стерти особисту інформацію, збережену в системі.

Примітка

Якщо ви здаєте цю систему до переробки, передаєте або перепродаєте її, видаліть усю особисту інформацію в цілях безпеки. Вживайте відповідних заходів, наприклад, виходьте зі свого облікового запису перед тим, як закінчити користування мережевим сервісом.

Застереження

Щодо безпеки

- Якщо твердий об'єкт або рідина потрапить у корпус пристрою, відключіть систему від джерела живлення та віддайте її на перевірку до кваліфікованого персоналу, перш ніж продовжувати експлуатацію.
- Не беріться за шнур живлення змінного струму мокрими руками. Це може призвести до ураження електричним струмом.

Щодо джерел живлення

Якщо система не буде використовуватися тривалий час, обов'язково відключіть її від постійної розетки. Відключаючи шнур живлення змінного струму, тримайтеся за штепсель і в жодному разі не тягніть за кабель.

Щодо розміщення

- Поставте систему у місці із достатньою вентиляцією, щоб попередити накопичення тепла у пристрої.
- Система нагрівається під час роботи, однак це не вважається несправністю. Якщо постійно використовувати систему на високій гучності, температура корпусу з верхньої, нижньої та бічних сторін може значно зрости. Не торкайтеся корпусу, щоб запобігти опікам.
- Не ставте систему на м'яку поверхню (наприклад, килимок, ковдру тощо), оскільки такі поверхні можуть перекрити вентиляційні отвори.

- Не ставте систему біля джерел тепла, наприклад, радіаторів або воздуховодів, чи в місцях, які зазнають впливу прямого сонячного проміння, надлишкового пилу, вібрації чи механічних ударів.
- Не ставте систему у нахиленому положенні. Пристрій призначено для роботи лише в горизонтальному положенні.
- Система та дички мають розташовуватися на достатній відстані від джерел магнітного випромінювання, наприклад мікрохвильових печей або великих динаміків.
- Не ставте на систему важких предметів.
- Не розміщуйте металеві предмети перед передньою панеллю. Це може обмежити приймання радіохвиль.
- Не розміщуйте систему у місцях, де використовується медичне обладнання. Це може спричинити порушення роботи медичного обладнання.
- Якщо ви використовуєте кардіостимулятор або інший медичний пристрій, порадьтеся з вашим лікарем або виробником вашого медичного пристрою, перш ніж використовувати функцію бездротової локальної мережі.

Щодо роботи

Якщо систему перенесли з холоду в тепле приміщення або в приміщення з надзвичайно високою вологістю, на лінзах всередині головного пристрою може конденсуватися волога. Якщо таке сталося, система, можливо, не буде працювати належним чином. У такому випадку вийміть диск та залиште систему увімкненою приблизно на півгодини, щоб волога випарувалась.

Щодо регулювання гучності

Не збільшуйте гучність під час прослуховування епізоду з надзвичайно низьким рівнем вхідних сигналів або за відсутності звуку. У такому разі під час раптового відтворення розділу з максимальним рівнем гучності можна завдати шкоди як власному слухові, так і гучномовцям.

Щодо чищення

Чистіть корпус, панель і елементи керування пристрою м'якою тканиною, злегка зволоженою м'яким мийним розчином. Не використовуйте будь-які абразивні губки, порошок для чищення або такі розчинники, як спирт або бензин.

Щодо очищувальних дисків, засобів для чищення дисків/лінз

Не користуйтеся очищувальними дисками чи засобами для чищення дисків/лінз (у тому числі вологими серветками або аерозолями). Це може призвести до несправності програвача.

Щодо заміни частин

У разі ремонту системи відремонтовані частини можна залишити для подальшого використання чи утилізації.

Щодо кольорового відображення на екрані телевізора

Якщо динаміки спричиняють погіршення якості передачі кольорів на екрані телевізора, вимкніть телевізор, та потім увімкніть його через 15–30 хвилин. Якщо проблему не вдалося вирішити, перемістіть динаміки на більшу відстань від телевізора.

ВАЖЛИВА ПРИМІТКА

Застереження: Ця система може протягом необмеженого періоду часу утримувати на телевізійному екрані нерухоме відеозображення або зображення індикації екранного меню. Якщо нерухоме відеозображення або зображення індикації меню залишити на телевізійному екрані на тривалий період часу, існує небезпека непоправного пошкодження екрана. Плазмові панелі та проєкційні телевізори чутливі до цього.

Щодо переміщення системи

До переміщення системи переконайтеся, що в ній немає вставленого диска, а шнур живлення змінного струму відключено від розетки.

Щодо обміну даними через BLUETOOTH

- Пристрої BLUETOOTH треба використовувати на відстані приблизно 10 метрів (пряма видимість) один від одного. Ефективна відстань для обміну даними може скоротитися за таких умов.
 - Коли між пристроями, що обмінюються даними через BLUETOOTH, знаходиться людина, металевий об'єкт або інша перешкода.
 - Місця, де працює бездротова мережа
 - Поруч з мікрохвильовими печами, що працюють
 - Місця, де є інше електромагнітне випромінювання

- Пристрої BLUETOOTH та бездротова локальна комп'ютерна мережа (IEEE802.11b/g) використовують одну частоту (2,4 ГГц). Під час використання пристрою BLUETOOTH біля пристрою із підтримкою бездротової ЛКМ можуть виникнути електромагнітні перешкоди. Це може призвести до зменшення швидкості передачі даних, шуму, або неможливості встановити з'єднання. У такому випадку спробуйте виконати такі дії для поліпшення ситуації:
 - Використовуйте цей головний пристрій на відстані принаймні 10 метрів від пристрою з підтримкою бездротової локальної мережі.
 - Вимкніть живлення обладнання бездротової ЛКМ, коли пристрій BLUETOOTH використовується на відстані менше 10 метрів.
 - Максимально близько розташуйте цей головний пристрій та пристрій BLUETOOTH одне від одного.
- Радіохвилі, які передаються цим головним пристроєм, можуть завадити роботі деяких медичних пристроїв. Оскільки це може призвести до неправильної роботи медичних пристроїв, завжди вимикайте цей головний пристрій і пристрій BLUETOOTH у вказаних розташуваннях:
 - У лікарнях, потягах, літаках, бензозаправних пунктах та інших місцях, де можуть бути в наявності горючі гази
 - Біля автоматичних дверей та засобів пожежної сигналізації
- Цей головний пристрій підтримує функції безпеки, що відповідають специфікаціям стандарту BLUETOOTH, для встановлення захищеного з'єднання під час обміну даними за допомогою технології BLUETOOTH. Однак цього захисту може бути недостатньо в залежності від певних налаштувань та інших факторів, тому слід бути обачним при виконанні обміну даними з використанням технології BLUETOOTH.
- Корпорація Sony не несе відповідальності за збитки та інші втрати, що стали наслідком витоку інформації під час обміну даними із використанням технології BLUETOOTH.
- Обмін даними через BLUETOOTH необов'язково гарантується для всіх пристроїв BLUETOOTH, що мають той самий профіль, що і цей головний пристрій.
- Пристрої BLUETOOTH, що з'єднуються з цим головним пристроєм, мають відповідати специфікаціям BLUETOOTH, вказаним Bluetooth SIG, Inc., і їх відповідність стандарту має бути сертифікована. Але навіть коли пристрій відповідає специфікації BLUETOOTH, можливі випадки, в яких через певні характеристики або властивості пристрою BLUETOOTH з'єднання буде неможливим, або будуть відрізнятися принципи керування, відображення або роботи.
- У залежності від пристрою BLUETOOTH, з'єданого з цим головним пристроєм, середовища, у якому відбувається обмін даними, і умов навколишнього середовища, можуть виникати шуми чи перерви в відтворенні аудіо.

У разі виникнення будь-яких запитань або проблем, пов'язаних із системою, звертайтеся до найближчого дилера Sony.

Примітки щодо дисків

Щодо використання дисків

- Щоб зберегти поверхню диска чистою, беріть його за краї. Не торкайтеся поверхні диска.
- Не наклеюйте папір або стрічку на диск.



- Не піддавайте диск дії прямого сонячного проміння або джерел тепла (наприклад, каналів подачі теплого повітря), а також не залишайте його в автомобілі під прямими сонячними променями, оскільки повітря в салоні автомобіля може нагрітися до високої температури.
- Після використання покладіть диск у футляр.

Щодо чищення

- До відтворення чистіть диск серветкою для чищення. Протирайте поверхню диска від центру до країв.



- Не витирайте диски бензином чи іншими розчинниками, побутовими мийними засобами або антистатичним аерозолем, призначеним для вінілових платівок.

Ця система може відтворювати лише стандартні круглі диски.

Використання нестандартних або не круглих дисків (наприклад, у формі картки, серця або зірки) може призвести до неправильної роботи системи.

Не використовуйте диск, якщо до нього прикріплено інший побутовий предмет, наприклад етикетку або кільце.

Усунення несправностей

Якщо під час використання системи виникають будь-які із нижче поданих проблем, перед тим як його ремонтувати, скористайтеся цими вказівками з усунення несправностей. Якщо проблему вирішити не вдається, зверніться до найближчого дистриб'ютора компанії Sony.

У разі виникнення проблем із функцією бездротового звуку, дистриб'ютор компанії Sony може перевірити всю систему (головний пристрій і підсилювач).

Загальні відомості

Неможливо увімкнути живлення.

→ Перевірте, що шнур живлення змінного струму правильно підключено.

Пристрій дистанційного керування не працює.

→ Можливо, відстань між пристроєм дистанційного керування та головним пристроєм надто велика.

→ Розрядилися батареї у пристрою дистанційного керування.

Кришка відділення для дисків не відкривається, і ви не можете дістати диск навіть після натискання ▲.

→ Виконайте такі кроки:

- 1 Натисніть і утримуйте кнопки ► і ▲ на головному пристрої понад 5 секунд, щоб відкрити кришку відділення для дисків.
- 2 Вийміть диск.
- 3 Відключіть шнур живлення змінного струму від електричної розетки, а тоді знову його підключіть через декілька хвилин.

Система неправильно працює.

→ Відключіть шнур живлення змінного струму від електричної розетки, а тоді знову його підключіть через декілька хвилин.

Повідомлення

На екрані телевізора з'явиться напис [A new software version is available. Please go to the "Setup" section of the menu and select Software Update" to perform the update].

→ Відомості про те, як оновити програмне забезпечення системи до останньої версії, див. у розділі [Software Update] (стор. 64).

На дисплеї верхньої панелі циклічно відображається індикація «PRTECT», «PUSH» і «POWER».

→ Натисніть I/⏻, щоб вимкнути систему, та перевірте такі моменти, після того, як зникне напис «STBY».

- Чи немає короткого замикання в кабелях + і – динаміків?
- Чи використовуються лише динаміки з комплекту постачання?

- Чи не заблоковані вентиляційні отвори системи?
- Після перевірки вказаних моментів та усунення проблем увімкніть систему. Якщо після перевірки вказаних моментів не вдалося встановити причину проблеми, зверніться до найближчого дистриб'ютора компанії Sony.

Якщо натиснути будь-яку кнопку на головному пристрої, на дисплеї верхньої панелі блиматиме індикація «LOCKED».

→ Вимкніть функцію блокування від дітей (стор. 56).

На дисплеї верхньої панелі з'явиться індикація «D. LOCK».

→ Зверніться до найближчого дилера Sony або місцевого уповноваженого центру обслуговування Sony.

На дисплеї верхньої панелі з'явиться індикація «E xxxx» (де x – цифра).

→ Зверніться до найближчого дилера Sony або до місцевого уповноваженого сервісного центру Sony і надайте код помилки.

⚠ відображається на весь екран телевізора без будь-яких повідомлень.

→ Зверніться до найближчого дилера Sony або місцевого уповноваженого центру обслуговування Sony.

«NOT.USE» відображається на дисплеї верхньої панелі, якщо натиснути будь-яку з кнопок вибору акустичного поля (стор. 18).

→ Налаштування для кнопок вибору акустичного поля неможливо змінити, якщо для параметра [Sound Effect] встановлено інше значення, ніж [Sound Field On]. Встановити параметр [Sound Effect] у розділі [Audio Settings] на [Sound Field On] (стор. 67).

Зображення

Зображення відсутнє або не відображається належним чином.

→ Перевірте метод виводу у системі (стор. 24).

→ Торкніться й утримуйте ► і VOL – на головному пристрої понад 5 секунд, щоб скинути налаштування роздільної здатності відео до найнижчого значення.

→ Для дисків BD-ROM, перевірте налаштування [BD-ROM 24p Output] у розділі [Screen Settings] (стор. 65).

Немає зображення, коли підключення виконується за допомогою кабелю HDMI.

→ Головний пристрій під'єднано до пристрою вводу, який не підтримує HDCP (High-bandwidth Digital Content Protection) («HDMI») не світиться на верхній панелі (стор. 24).

Зображення 3D з гнізда HDMI (IN 1) або HDMI (IN 2) не з'являються на екрані телевізора.

→ Залежно від телевізійного чи відеообладнання, 3D-зображення можуть не відобразитися.

Темна зона зображення занадто темна/яскрава — занадто яскрава або ненатуральна.

→ Встановіть параметр [Picture Quality Mode] на [Auto] (за замовчуванням) (стор. 46).

У зображенні є перешкоди.

→ Очистіть диск.

→ Якщо виведення зображення виконується із системи через обладнання на телевізор, сигнал захисту від копіювання, що застосовується до деяких програм BD/DVD, може вплинути на якість зображення. Якщо після підключення головного пристрою напряду до телевізора не вдалося усунути проблему, спробуйте підключити головний пристрій до інших вхідних гнізд.

Зображення не відображається на екрані телевізора.

→ Перевірте настройку [TV Type] у [Screen Settings] (стор. 64).

→ Фіксований формат зображення на дискові.

Неправильна передача кольорів на екрані телевізора.

→ Якщо динаміки використовуються біля кінескопного телевізора або проектора, встановіть динаміки на відстані не менше 0,3 метра від телевізора.

→ Якщо не вдалося поліпшити передачу кольорів на екрані телевізора, вимкніть телевізор, та потім увімкніть його через 15–30 хвилин.

→ Переконайтеся, що біля динаміків немає магнітних об'єктів (магнітного фіксатора на підставці для телевізора, медичного пристрою, іграшки, тощо).

Звук

Немає звуку.

- Кабелі динаміків підключено ненадійно.
- Перевірте налаштування динаміків (стор. 54).

Звук Super Audio CD обладнання, підключеного до гнізда HDMI (IN 1) або HDMI (IN 2), не виводиться.

- HDMI (IN 1) і HDMI (IN 2) не підтримують аудіоформати із захистом від копіювання. Підключіть аналоговий аудіовихід обладнання до гнізд AUDIO IN (L/R) головного пристрою.

Під час використання функції Зворотній аудіоканал не подається звук на телевизор через гніздо HDMI (OUT).

- Задайте для [Control for HDMI] у [HDMI Settings] розділу [System Settings] значення [On] (стор. 69). Також задайте для [Audio Return Channel] у [HDMI Settings] розділу [System Settings] значення [Auto] (стор. 70).
- Переконайтеся, що телевизор підтримує функцію Зворотній аудіоканал.
- Переконайтеся, що кабель HDMI підключено до гнізда телевизора, яке сумісне із функцією Зворотній аудіоканал.

Система неправильно виводить звук телевізійних програм, коли підключена до декодера.

- Задайте для [Audio Return Channel] у [HDMI Settings] розділу [System Settings] значення [Off] (стор. 70).
- Перевірте підключення (стор. 25).

Чути голосне гудіння чи шум.

- Розмістіть аудіообладнання подалі від телевизора.
- Очистіть диск.

Немає стереоефекту під час відтворення CD.

- Виберіть стереозвук, натиснувши AUDIO (стор. 48).

Вихід звуку лише через центральний динамік.

- У залежності від диска вихід звуку може бути лише через центральний динамік.



На динаміках об'ємного звуку немає звуку або звук відтворюється дуже тихо.

- Перевірте налаштування динаміків та їх підключення (сторінки 22, 54).
- Перевірте налаштування акустичного поля (стор. 32).
- У залежності від джерела ефект динаміків об'ємного звуку може бути менш помітним.
- Встановіть параметр [Sound Field] на [ClearAudio+] (стор. 32).

Є спотворення звуку підключеного обладнання.

- Зменшіть рівень входу підключеного обладнання, встановивши [Attenuation settings - AUDIO] (стор. 67).

Неочікувано починається відтворення гучної музики.

- Увімкнено вбудовану або USB-демонстрацію звуку. Натисніть , щоб зменшити рівень гучності або натисніть , щоб зупинити демонстрацію.

Бездротовий звук

Бездротова передача не активується або з динаміків об'ємного звуку не лунає звук.

→ Перевірте стан індикатора LINK/STANDBY на підсилювачі.

- Не світиться.
 - Переконайтеся, що шнур живлення змінного струму підсилювача правильно підключено.
 - Увімкніть підсилювач, натиснувши на ньому кнопку **I/⏻**.
- Блимає червоним.

– Натисніть **I/⏻**, щоб вимкнути підсилювач, і перевірте перелічені нижче пункти.

- ① Чи немає короткого замикання в кабелях + і – динаміків?
- ② Чи не заблоковані вентиляційні отвори підсилювача?

Після перевірки вказаних пунктів і усунення проблем увімкніть підсилювач. Якщо після перевірки вказаних моментів не вдалося встановити причину проблеми, зверніться до найближчого дистриб'ютора компанії Sony.

- Повільно блимає зеленим або оранжевим, або ж світиться червоним.
 - Знову налаштуйте функцію [Secure Link] (стор. 61).
 - Якість передачі звуку низька. Перемістіть підсилювач, щоб індикатор LINK/STANDBY почав світитися зеленим або оранжевим.
 - Перемістіть систему подалі від інших бездротових пристроїв.

– Намагайтеся не використовувати інші бездротові пристрої.

- Світиться зеленим або оранжевим.
 - Перевірте налаштування динаміків та їх підключення.

З динаміків об'ємного звуку лунає шум або звук переривається.

- Бездротова передача працює нестабільно. Змініть настройку [RF Channel] у розділі [Wireless Sound Connection] (стор. 62).
- Установіть головний пристрій і підсилювач ближче одне до одного.
- Не встановлюйте головний пристрій і підсилювач у закритих або металевих стійках, а також під столом.

Тюнер

Не вдалося налаштувати радіостанції.

- Перевірте надійність підключення антени. Відрегулюйте антену й у разі необхідності підключіть зовнішню антену.
- Сигнал радіостанцій надто слабкий (у разі автоналаштування). Використовуйте налаштування вручну.

Відтворення

Вміст диска не відтворюється.

- Код регіону на диску BD або DVD не відповідає системі.
- У середині головного пристрою є конденсат, що може пошкодити лінзи. Витягніть диск та залиште головний пристрій увімкнутим упродовж приблизно тридцяти хвилин.

- Ця система не відтворює записаний диск, який не було фіналізовано належним чином (стор. 84).

Неправильно відображуються імена файлів.

- Система може відображати імена, сумісні з форматом ISO 8859-1. Інші формати символів можуть відображатися неправильно.
- У залежності від програмного забезпечення, що використовувалося для створення диска, введені символи можуть відображатися по-різному.

Відтворення диска починається не з початку.

- Було вибрано відновлення відтворення. Натисніть **OPTIONS** і виберіть [Play from start], а тоді натисніть **+**.

Відтворення розпочинається не з місця останньої зупинки.

- Відомості про місце відновлення може бути стерто з пам'яті залежно від диска у таких випадках:
 - якщо відкрити кришку відділення для дисків;
 - якщо від'єднати USB-пристрій;
 - якщо відтворити інший вміст;
 - якщо вимкнути головний пристрій.

Не можна змінити мову для доріжки/субтитрів або кутів.

- Спробуйте використати меню диска BD або DVD.
- На дискові BD або DVD, що відтворюється, немає доріжок/субтитрів з декількома мовами або декількох кутів.

Неможливо відтворити бонусний вміст або інші дані диска BD-ROM.

- Виконайте такі кроки:
 - ① Вийміть диск.
 - ② Вимкніть систему.
 - ③ Відключіть та знову підключіть пристрій USB (стор. 36).
 - ④ Увімкніть систему.
 - ⑤ Встановіть диск BD-ROM із вмістом BONUSVIEW/BD-LIVE.

Пристрій USB

Не вдається розпізнати пристрій USB.

- Виконайте такі кроки:
 - ① Вимкніть систему.
 - ② Відключіть та знову підключіть пристрій USB.
 - ③ Увімкніть систему.
- Перевірте, чи USB-пристрій належним чином під'єднано до порту **USB**.
- Перевірте, чи USB-пристрій або кабель не пошкоджено.
- Перевірте, чи USB-пристрій увімкнено.
- Якщо USB-пристрій під'єднано через USB-концентратор, від'єднайте його та під'єднайте безпосередньо до головного пристрою.

Інтернет-відео BRAVIA

Зображення або звук поганої якості, у деяких програмах відчутна втрата деталей, особливо під час динамічних епізодів чи темних сцен.

- Якість зображення або звуку може бути низькою залежно від постачальників послуг Інтернету.

- Якість зображення або звуку можна покращити, змінивши швидкість під'єднання. Компанія Sony радить використовувати швидкість принаймні 2,5 Мбіт/с для відео стандартної чіткості (10 Мбіт/с для відео високої чіткості).
- Не усі відеоматеріали міститимуть звук.

Зображення малого розміру.

- Натисніть кнопку , щоб збільшити зображення.

«BRAVIA» Sync ([Control for HDMI])

Функція [Control for HDMI] не працює. («BRAVIA» Sync).

- Перевірте, чи параметр [Control for HDMI] встановлено на [On] (стор. 69).
- Якщо з'єднання HDMI змінено, вимкніть і знову увімкніть систему.
- Якщо виникає збій в електропостачанні, встановіть параметр [Control for HDMI] на [Off], а тоді встановіть [Control for HDMI] на [On] (стор. 69).
- Докладніші відомості дивіться в інструкції з користування, яка додається до обладнання.
 - Підключене обладнання сумісне з функцією [Control for HDMI].
 - Перевірте налаштування під'єданого обладнання для функції [Control for HDMI].

Під'єднання до мережі

Система не може виконати під'єднання до мережі.

- Перевірте під'єднання до мережі (стор. 27) і параметри мережі (стор. 71).

Під'єднання до бездротової локальної мережі

Неможливо підключити ПК до Інтернету після виконання [Wi-Fi Protected Setup (WPS)].

- Бездротові налаштування маршрутизатора можуть автоматично змінюватись у разі використання функції Wi-Fi Protected Setup до налаштування параметрів маршрутизатора. У цьому разі змініть бездротові налаштування ПК відповідним чином.

Система не може виконати під'єднання до мережі або мережеве з'єднання працює нестабільно.

- Перевірте, чи увімкнено маршрутизатор для бездротової локальної мережі.
- Перевірте під'єднання до мережі (стор. 27) і параметри мережі (стор. 71).
- Залежно від навколишнього середовища, наприклад від матеріалу стін, умов приймання радіохвиль або перешкод між системою і маршрутизатором для бездротової локальної мережі, відстань зв'язку може бути скороченою. Перемістіть систему і маршрутизатор для бездротової локальної мережі ближче один до одного.
- Пристрої, що використовують частотний діапазон 2,4 ГГц, наприклад мікрохвильові печі, BLUETOOTH або цифровий безпроводовий пристрій, можуть переривати зв'язок. Перемістіть головний пристрій подалі від таких пристроїв або вимкніть їх.

- Бездротове підключення в локальній мережі може бути нестабільним залежно від середовища використання (особливо під час використання функції BLUETOOTH системи). У такому випадку слід змінити середовище використання.

Потрібний бездротовий маршрутизатор не відображається в списку бездротової мережі.

- Натисніть RETURN, щоб повернутися на попередній екран, і спробуйте виконати [Wireless Setup(built-in)] ще раз. Якщо потрібний бездротовий маршрутизатор так і не вдалося виявити, виберіть [New connection registration] зі списку мережі, а потім виберіть елемент [Manual registration] для введення мережевого імені (SSID) вручну.

Пристрій BLUETOOTH

Неможливо створити пару.

- Розташуйте пристрій BLUETOOTH ближче до головного пристрою.
- Створення пари може бути неможливим, якщо біля головного пристрою є інші пристрої BLUETOOTH. У такому разі вимкніть інші пристрої BLUETOOTH.
- Видаліть систему з пристроєм BLUETOOTH та знову створіть пару (стор. 37).

Неможливо створити з'єднання.

- Було видалено інформацію про створення пари. Знову виконайте операцію створення пари (стор. 37).

Немає звуку.

- Упевніться, що головний пристрій не розташований занадто далеко від пристрою BLUETOOTH, а також, що на нього не впливають перешкоди від мережі Wi-Fi, інших мереж, бездротових пристроїв, що працюють на частоті 2,4 ГГц, або мікрохвильової печі.
- Перевірте, що з'єднання BLUETOOTH правильно виконане між системою та пристроєм BLUETOOTH.
- Знову створіть пару між системою та пристроєм BLUETOOTH.
- Не розташовуйте головний пристрій поруч із металевими об'єктами або поверхнями.
- Переконайтеся, що вибрано функцію «BT».
- Спершу змініть рівень гучності пристрою BLUETOOTH. Якщо рівень гучності все ще занадто низький, змініть гучність головного пристрою.

Звук відтворюється нестабільно або з пропусками, або немає з'єднання.

- Головний пристрій і пристрій BLUETOOTH розташовані на занадто великій відстані одне від одного.
- Якщо між головним пристроєм і пристроєм BLUETOOTH є перешкоди, усуньте їх.
- Якщо поблизу є обладнання, яке генерує електромагнітне випромінювання, наприклад бездротова ЛКМ, інший пристрій BLUETOOTH або мікрохвильова піч, перемістіть їх на більшу відстань.

Диски, що відтворюються

Blu-ray Disc	BD-ROM ¹⁾ BD-R/BD-RE ²⁾
DVD³⁾⁴⁾	DVD-ROM DVD-R/DVD-RW DVD+R/DVD+RW
CD³⁾	CD-DA (Музичні диски CD) CD-ROM CD-R/CD-RW Super Audio CD

1) Оскільки технічні характеристики Blu-ray Disc є новими і постійно вдосконалюються, деякі диски можуть не підтримуватися, залежно від типу і версії диска. Крім того, виведення аудіо відрізняється залежно від джерела, під'єданого вихідного роз'єму і вибраних параметрів аудіо.

2) BD-RE: вер. 2.1

BD-R: вер.1.1, 1.2, 1.3 включно з органічно пігментованим типом BD-R (тип LTH)

Диски BD-R, записані на комп'ютері, не будуть відтворюватися, якщо можна записати додаткові дані.

3) Диск CD або DVD не буде відтворюватися, якщо його належно не фіналізовано. Детальніше див. інструкцію з користування, що додається до записуючого пристрою.

4) Система не відтворює вміст DVD-дисків, записаних у форматі AVCREC або HD Rec.

Диски, які не відтворюються

- Диски BD з картриджем
- Диски BDXL
- Диски DVD-RAM
- Диски HD DVD
- Диски DVD Audio
- Диски PHOTO CD
- Область даних на дисках CD-Extra
- Диски Super VCD

- Сторона з аудіоматеріалом на дисках DualDisc

Примітки щодо дисків

Цей вибір призначений для відтворення вмісту дисків, які відповідають стандарту Compact Disc (CD).

DualDiscs та деякі музичні диски, що зашифровані із використанням технології захисту авторського права, не відповідають стандартів Compact Disc (CD). Тому такі диски можуть бути несумісними із системою.

Примітка щодо операцій відтворення дисків BD/DVD

Деякі операції відтворення дисків BD/DVD можуть бути спеціально встановлені виробниками програмного забезпечення. Оскільки ця система виконує відтворення з дисків BD/DVD відповідно до вмісту диска, створеного виробниками програмного забезпечення, деякі функції відтворення можуть бути недоступними.

Примітка щодо двошарових дисків BD/DVD

Під час перемикання шарів відтворення зображення і звук може на деякий час перерватися.

Код регіону (лише для дисків BD-ROM/DVD VIDEO)

Система має код регіону, який надруковано на нижній панелі головного пристрою, і буде відтворювати вміст лише тих дисків BD-ROM/DVD VIDEO (тільки відтворення), які мають такий самий код регіону або .

Типи файлів, які підтримуються

Відео

Кодек	Контейнер	Розширення
Відео MPEG-1 ^{*1}	PS	.mpg, .mpeg
	MKV	.mkv
Відео MPEG-2 ^{*2}	PS ^{*3}	.mpg, .mpeg
	TS ^{*4}	.m2ts, .mts
	MKV ^{*1}	.mkv
Xvid	AVI	.avi
	MKV	.mkv
MPEG4/AVC ^{*5}	MKV ^{*1}	.mkv
	MP4 ^{*1}	.mp4, .m4v
	TS ^{*1}	.m2ts, .mts
	Quick Time ^{*6}	.mov
	3gpp/3gpp2 ^{*6}	.3gp, .3g2, .3gpp, .3gp2
FLV	.flv, .f4v	
VC1 ^{*1}	TS	.m2ts, .mts
	MKV	.mkv
WMV9 ^{*1}	MKV	.mkv
	ASF	.wmv, .asf
Motion JPEG ^{*6}	Quick Time	.mov
	AVI	.avi
Real Video ^{*1*7}	RV	.rm, .rv, .rmvb

Формат

AVCHD (Версія 2.0)^{*1*8*9}

Музика

Кодек	Розширення
MP3 (MPEG-1 Audio Layer III) ^{*12}	.mp3
ААС/HE-ААС ^{*1*12}	.m4a, .aac ^{*6}
Стандарт WMA9 ^{*1}	.wma
LPCM ^{*12}	.wav
FLAC ^{*6}	.flac, .fla
Dolby Digital ^{*6*12}	.ac3

Кодек	Розширення
DSF ^{*6}	.dsf
DSDIFF ^{*6*13}	.dff
AIFF ^{*6}	.aiff, .aif
ALAC ^{*6}	.m4a

Фото

Формат	Розширення
JPEG	.jpeg, .jpg, .jpe
PNG	.png ^{*10}
GIF	.gif ^{*10}
MPO	.mpo ^{*6*11}

*1 Система може бути неспроможна відтворити цей формат файлів на сервері DLNA.

*2 На сервері DLNA система може відтворювати лише відео стандартної чіткості.

*3 Система не відтворює файли формату DTS на сервері DLNA.

*4 Система може відтворювати лише файли формату Dolby Digital на сервері DLNA.

*5 Система підтримує AVC до рівня 4.1.

*6 Система не може відтворювати цей формат файлів на сервері DLNA.

*7 Лише для моделей, які продаються в Сінгапурі, Китаї, Таїланді і Тайвані.

*8 Система може підтримувати кадрову частоту відео до 60 кадрів на секунду.

*9 Система відтворює файли формату AVCHD, які було записано на цифрову відеокамеру тощо.

Диски у форматі AVCHD не відтворюватимуться, якщо їх не фіналізувати належним чином.

*10 Система не відтворює анімовані файли PNG або GIF.

*11 Для файлів MPO, окрім 3D, відображається ключове зображення або перше зображення.

*12 Система може відтворювати файли з розширенням «.mka». Цей файл не може бути відтворений на сервері DLNA.

*13 Система не відтворює файли, зашифровані за допомогою DST.

Примітка

- Деякі файли можуть не відтворюватися залежно від формату файлу, кодування, умов запису чи стану сервера DLNA.
- Деякі файли, відредаговані на ПК, можуть не відтворюватися.
- Деякі файли можуть не підтримувати функцію швидкого прокручування вперед або швидкого прокручування назад.
- Система не відтворює закодовані файли, наприклад в форматі DRM і Lossless.
- Система може розпізнати такі файли чи папки на дисках BD, DVD, компакт-дисках і USB-пристроях:
 - до папок 9-го шару (включно з кореневою папкою)
 - до 500 файлів/папок на одному шарі
- Система може розпізнати такі файли чи папки, збережені на сервері DLNA:
 - до папок 19-го шару
 - до 999 файлів/папок на одному шарі
- Система підтримує таку кадрову частоту:
 - до 60 кадрів на секунду лише для AVCHD.
 - до 30 кадрів на секунду для інших відеокодеків.
- Система може підтримувати швидкість передачі відео до 40 Мбіт/с.
- Система може підтримувати роздільну здатність відео до 1920 × 1080р точок.
- Деякі USB-пристрої системою не підтримуються.
- Система може розпізнати зовнішні накопичувачі класу Mass Storage Class (MSC) (наприклад, флеш-пам'ять чи жорсткий диск), пристрої класу Still Image Capture Device (SICD) і клавіатуру 101.
- Система може не відтворювати відеофайли, записані з високою швидкістю потоку на компакт-диски з даними, належним чином. Такі файли рекомендовано відтворювати за допомогою дисків DATA DVD або DATA BD.

Підтримувані аудіоформати

Система підтримує такі аудіоформати.

Формат	Функція		
	«BD/DVD»	«HDMI1» «HDMI2»	«TV» (DIGITAL IN)
LPCM 2ch	○	○	○
LPCM 5.1ch	○	○	–
LPCM 7.1ch	○	–	–
Dolby Digital	○	○	○
Dolby TrueHD, Dolby Digital Plus	○	–	–
DTS	○	○	○
DTS-ES Discrete 6.1, DTS-ES Matrix 6.1	○*	○*	○*
DTS96/24	○	○*	○*
DTS-HD High Resolution Audio	○	–	–
DTS-HD Master Audio	○	–	–

○: Підтримуваний формат.

–: Непідтримуваний формат.

* Перетворено як ядро DTS.

Примітка

- Якщо використовується формат аудіо із захистом від копіювання, наприклад Super Audio CD або DVD-Audio, на роз'єми HDMI (IN 1/2) вхідний аудіосигнал не надходить.
- Для формату LPCM 2ch підтримувана частота дискретизації цифрового сигналу становить до 96 кГц за умови використання функції «HDMI1» або «HDMI2» і до 48 кГц при використанні функції «TV».
- Для формату LPCM 5.1ch підтримувана частота дискретизації цифрового сигналу складає до 48 кГц за умови використання функції «HDMI1» або «HDMI2».

Технічні характеристики

Секція підсилювача

ВИХІДНА ПОТУЖНІСТЬ (номінальна)
Спереду ліворуч/Спереду праворуч:
125 Вт + 125 Вт (при 6 Ом, 1 кГц,
КГС 1%)

ВИХІДНА ПОТУЖНІСТЬ (контрольна)
Спереду ліворуч/Спереду праворуч:
200 Вт (на канал при 6 Ом, 1 кГц)

Центральний:
200 Вт (при 6 Ом, 1 кГц)

Низькочастотний динамік:
200 Вт (при 6 Ом, 80 Гц)

Входи (аналогові)

AUDIO IN

Чутливість: 2 В/700 мВ

Входи (цифрові)

TV (Зворотній аудіоканал/OPTICAL)

Підтримувані формати: LPCM 2CH
(до 48 кГц), Dolby Digital, DTS

HDMI (IN 1)/HDMI (IN 2)

Підтримувані формати: LPCM 5.1CH
(до 48 кГц), LPCM 2CH (до 96 кГц),
Dolby Digital, DTS

Секція HDMI

Штекер

Тип А (19 контактів)

Система BD/DVD/Super Audio CD/CD

Система формату сигналу

NTSC/PAL

Секція USB

⚡ (USB) порт:

Тип А (для під'єднання USB-
накопичувача, карти пам'яті,
цифрового фотоапарата і цифрової
відеокамери)

Секція LAN

З'єднувач LAN (100)

З'єднувач 100BASE-TX

Секція бездротової LAN

Відповідність стандартам

IEEE 802.11 a/b/g/n

Діапазон частот

2,4 ГГц, 5 ГГц

Секція BLUETOOTH

Система зв'язку

Характеристики BLUETOOTH версії
3.0

Вихід

Характеристики BLUETOOTH клас
живлення 2

Максимальна відстань для зв'язку

Пряма видимість при бл. 10 м¹⁾

Діапазон частот

2,4 ГГц

Метод модуляції

FHSS (Freq Hopping Spread Spectrum)

Підтримувані профілі BLUETOOTH²⁾

A2DP 1.2 (Advanced Audio Distribution
Profile — розширений профіль
розповсюдження аудіо)

AVRCP 1.3 (Audio Video Remote
Control Profile — профіль

дистанційного керування аудіо- та
відеопристроями)

Підтримувані кодеки³⁾

SBC⁴⁾, AAC

Діапазон передачі (A2DP)

20 Гц – 20000 Гц (Частота
дискретизації 44,1 кГц, 48 кГц)

- 1) Фактичний діапазон може змінюватися у залежності від таких факторів як наявність перешкод між пристроями, магнітні поля навколо мікрохвильових печей, статичний струм, бездротові телефони, чутливість прийому, характеристики антени, операційна система, програмне забезпечення, тощо.
- 2) Профілі стандарту BLUETOOTH вказують мету зв'язку BLUETOOTH між пристроями.
- 3) Кодек: Стиснення аудіосигналу та формат перетворення
- 4) Кодекс допоміжного діапазону

Секція FM-тюнера

Система

Цифровий синтезатор з кварцевим
блокуванням PLL

Діапазон налаштування

87,5 МГц – 108,0 МГц (крок у 50 кГц)

Антенa

Дротова FM-антена

З'єднувачі для антен

75 Ом, незбалансовані

Динаміки

Передній (SS-TSB133)/Об'ємного звуку (SS-TSB138) для BDV-N9200W

Передній (SS-TSB134)/Об'ємного звуку (SS-TSB139) для BDV-N9200WL

Розміри (ш/в/г) (прибл.)

102 мм × 705 мм × 71 мм (деталь для кріплення на стіні)

270 мм × 1200 мм × 270 мм (весь динамік)

Вага (прибл.)

SS-TSB133/SS-TSB138:

1,9 кг (деталь для кріплення на стіні)

4,2 кг (весь динамік)

SS-TSB134/SS-TSB139:

2,0 кг (деталь для кріплення на стіні зі кабелем динаміка)

4,4 кг (весь динамік)

Передній (SS-TSB135)/Об'ємного звуку (SS-TSB140) для BDV-N7200W

Передній (SS-TSB136)/Об'ємного звуку (SS-TSB141) для BDV-N7200WL

Розміри (ш/в/г) (прибл.)

100 мм × 450 мм × 57 мм (без підставки)

147 мм × 455 мм × 147 мм (з підставкою)

Вага (прибл.)

SS-TSB135/SS-TSB140:

1,1 кг (без підставки)

1,2 кг (з підставкою)

SS-TSB136/SS-TSB141:

1,2 кг (без підставки, з кабелем динаміків)

1,3 кг (з підставкою)

Передній (SS-TSB137) для BDV-N5200W

Розміри (ш/в/г) (прибл.)

91 мм × 275 мм × 96 мм

Вага (прибл.)

0,71 кг (з кабелем динаміків)

Об'ємного звуку (SS-TSB142) для BDV-N5200W

Розміри (ш/в/г) (прибл.)

90 мм × 205 мм × 91 мм

Вага (прибл.)

0,58 кг (з кабелем динаміків)

Центральний (SS-CTB125) для BDV-N9200W/BDV-N7200W

Центральний (SS-CTB126) для BDV-N9200WL/BDV-N7200WL

Розміри (ш/в/г) (прибл.)

365 мм × 73 мм × 77 мм

Вага (прибл.)

1,1 кг

Центральний (SS-CTB127) для BDV-N5200W

Розміри (ш/в/г) (прибл.)

240 мм × 90 мм × 85 мм

Вага (прибл.)

0,58 кг (з кабелем динаміків)

Низькочастотний динамік (SS-WSB126) для BDV-N9200W/BDV-N7200W

Низькочастотний динамік (SS-WSB127) для BDV-N9200WL/BDV-N7200WL

Розміри (ш/в/г) (прибл.)

SS-WSB126:

265 мм × 430 мм × 265 мм

SS-WSB127:

265 мм × 425 мм × 265 мм

Вага (прибл.)

SS-WSB126: 6,3 кг

SS-WSB127: 6,2 кг

Низькочастотний динамік (SS-WSB128) для BDV-N5200W

Розміри (ш/в/г) (прибл.)

225 мм × 365 мм × 345 мм

Вага (прибл.)

5,8 кг (з кабелем динаміків)

Загальні відомості

Головний пристрій

Вимоги до джерела живлення

Для моделей, що продаються в Тайвані:

120 В змінного струму, 50/60 Гц

Інші моделі:

220 В – 240 В змінного струму,

50/60 Гц

Споживання електроенергії
Увімк: 95 Вт (HBD-N9200W/
HBD-N7200W/HBD-N5200W)
105 Вт (HBD-N9200WL/
HBD-N7200WL)

Режим очікування: 0,3 Вт
(Інформацію про налаштування
наведено на стор. 58)

Розміри (ш/в/г) (прибл.)
480 мм × 78 мм × 212,5 мм разом із
виступаючими частинами

Вага (прибл.)
3,1 кг

**Підсилювач об'ємного звуку
(TA-SA500WR) для BDV-N9200W/
BDV-N7200W**

**Підсилювач об'ємного звуку
(TA-SA600WR) для BDV-N9200WL/
BDV-N7200WL**

**Підсилювач об'ємного звуку
(TA-SA700WR) для BDV-N5200W**

Секція підсилювача

TA-SA500WR/TA-SA600WR:
ВИХІДНА ПОТУЖНІСТЬ (контрольна)
Лівий канал об'ємного звуку/Правий
канал об'ємного звуку:
200 Вт (на канал при 6 Ом, 1 кГц)

TA-SA700WR:
ВИХІДНА ПОТУЖНІСТЬ (контрольна)
Лівий канал об'ємного звуку/Правий
канал об'ємного звуку:
100 Вт (на канал при 6 Ом, 1 кГц)

Номінальний опір
6 Ω

Система зв'язку
Характеристики бездротового
звуку, версія 3.0

Діапазон частот

Для моделей, які продаються в
Європі, Океанії, Африці*, Індії, на
Близькому Сході* та в Тайланді:
5,2 ГГц, 5,8 ГГц
Моделі в Сінгапурі й Тайвані: 5,8 ГГц
Моделі для Китаю та Росії: 5,2 ГГц
* Частота 5,2 ГГц або 5,8 ГГц може
бути недоступною у певних
країнах або регіонах.

Метод модуляції
DSSS

Вимоги до джерела живлення
Для моделей, що продаються в
Тайвані:
120 В змінного струму, 50/60 Гц
Інші моделі:
220 В – 240 В змінного струму,
50/60 Гц

Споживання електроенергії
Увімк: 55 Вт (TA-SA500WR)
70 Вт (TA-SA600WR)
45 Вт (TA-SA700WR)

Споживання електроенергії у режимі
очікування

0,5 Вт (режим очікування)
0,3 Вт (вимкнено)

Розміри (ш/в/г) (прибл.)
200 мм × 64 мм × 211,5 мм

Вага (прибл.)
1,3 кг

Дизайн і технічні характеристики можуть
змінюватися без попереднього
повідомлення.

Умови зберігання

Продукцію зберігають в упакованому
виді в темних, сухих, чистих, добре
вентильованих приміщеннях,
ізольованих від місць зберігання кислот
і лугів. Температура зберігання: від
-20 до +55°C. Відносна вологість
зберігання: 0%-70%. Робоча
температура: від 5 до 35°C. Робоча
відносна вологість: 0%-60%.

Список мовних кодів

Орфографія мов відповідає ISO 639: стандарт 1988 (E/F).

Код	Мова	Код	Мова
1403	(Afan)Oromo	1203	Gujarati
1028	Abkhazian	1209	Hausa
1027	Afar	1257	Hebrew
1032	Afrikaans	1217	Hindi
1511	Albanian	1229	Hungarian
1039	Amharic	1253	Icelandic
1044	Arabic	1248	Indonesian
1233	Armenian	1235	Interlingua
1045	Assamese	1239	Interlingue
1051	Aymara	1245	Inupiak
1052	Azerbaijani	1183	Irish
1053	Bashkir	1254	Italian
1151	Basque	1261	Japanese
1066	Bengali;	1283	Javanese
	Bangla	1300	Kannada
1130	Bhutani	1305	Kashmiri
1060	Bihari	1297	Kazakh
1061	Bislama	1491	Kinyarwanda
1070	Breton	1311	Kirghiz
1059	Bulgarian	1482	Kirundi
1363	Burmese	1301	Korean
1057	Byelorussian	1307	Kurdish
1299	Cambodian	1327	Laotian
1079	Catalan	1313	Latin
1684	Chinese	1334	Latvian;
1093	Corsican		Lettish
1226	Croatian	1326	Lingala
1097	Czech	1332	Lithuanian
1105	Danish	1349	Macedonian
1376	Dutch	1345	Malagasy
1144	English	1357	Malay
1145	Esperanto	1350	Malayalam
1150	Estonian	1358	Maltese
1171	Faroese	1347	Maori
1166	Fiji	1356	Marathi
1165	Finnish	1353	Moldavian
1174	French	1352	Mongolian
1181	Frisian	1365	Nauru
1194	Galician	1369	Nepali
1287	Georgian	1379	Norwegian
1109	German	1393	Occitan
1142	Greek	1408	Oriya
1298	Greenlandic	1435	Pashto;
1196	Guarani		Pushto

Код	Мова	Код	Мова
1157	Persian	1516	Swedish
1428	Polish	1532	Tagalog
1436	Portuguese	1527	Tajik
1417	Punjabi	1521	Tamil
1463	Quechua	1540	Tatar
1481	Rhaeto-	1525	Telugu
	Romance	1528	Thai
1483	Romanian	1067	Tibetan
1489	Russian	1529	Tigrinya
1507	Samoan	1535	Tonga
1501	Sangho	1539	Tsonga
1495	Sanskrit	1538	Turkish
1186	Scots Gaelic	1531	Turkmen
1512	Serbian	1543	Twi
1502	Serbo-	1557	Ukrainian
	Croatian	1564	Urdu
1514	Sesotho	1572	Uzbek
1534	Setswana	1581	Vietnamese
1508	Shona	1587	Volapük
1498	Sindhi	1103	Welsh
1503	Singhalese	1613	Wolof
1513	Siswati	1632	Xhosa
1505	Slovak	1269	Yiddish
1506	Slovenian	1665	Yoruba
1509	Somali	1697	Zulu
1149	Spanish		
1515	Sundanese		
1517	Swahili	1703	Не вказано

Список кодів регіонів/ батьківського контролю

Код	Регіон	Код	Регіон
2044	Аргентина	2333	Люксембург
2047	Австралія	2363	Малайзія
2046	Австрія	2362	Мексика
2057	Бельгія	2376	Нідерланди
2070	Бразилія	2390	Нова Зеландія
2090	Чилі	2379	Норвегія
2092	Китай	2427	Пакистан
2093	Колумбія	2424	Філіппіни
2115	Данія	2428	Польща
2165	Фінляндія	2436	Португалія
2174	Франція	2489	Росія
2109	Німеччина	2501	Сінгапур
2200	Греція	2149	Іспанія
2219	Гонконг	2499	Швеція
2248	Індія	2086	Швейцарія
2238	Індонезія	2543	Тайвань
2239	Ірландія	2528	Таїланд
2254	Італія	2184	Сполучене
2276	Японія		Королівство
2304	Корея	2586	В'єтнам

Алфавітний покажчик

Цифри

3D 35
3D Output Setting 64

Б

Блокування від дітей 56

В

Верхня панель 15
Віддзеркалення екрана 39, 42
Відомості про відтворення 36
Візуалізатор 57

Д

Димер 57
Диски, що відтворюються 84
Дисплей верхньої панелі 16

З

Задня панель 17
Звук багатоканальної трансляції 49

І

Інтернет-вміст 43

К

Код регіону 84

Л

Легке налаштування 30

О

Оновлення 64

П

Перегляд веб-сайтів 59
Передня панель 15
Підсвітка динаміків 58
Підсилювач об'ємного звуку 17
Пристрій дистанційного керування 18

Р

Режим футболу 33
Режим FM 50

С

Список мовних кодів 90

А

A/V SYNC 47
Attenuation settings - AUDIO 67
Audio DRC 67
Audio Language 68
Audio Output 67
Audio Return Channel 70
Audio Settings 67
Auto Calibration 53, 68
Auto Display 70
Auto Renderer Access Permission 72
Auto Standby 70

B

BD Audio MIX Setting 67
BD Hybrid Disc Playback Layer 68
BD Internet Connection 68
BD Parental Control 69
BD/DVD Menu Language 68
BD/DVD Viewing Settings 68
BD-LIVE 35
BD-ROM 24p Output 65
BLUETOOTH 37
Bluetooth AUDIO - AAC 71
Bluetooth Power Setting 71
BONUSVIEW 35
BRAVIA Sync 52

C

CD 84
Cinema Conversion Mode 65
Connection Server Settings 72
Control for HDMI 52, 69

D

D.C.A.C. DX (Автокалібрування
цифрової камери DX) 53
Digital Music Arena 33, 46
DLNA 44, 72
Dolby Digital 48
DTS 48
DVD 84
DVD Aspect Ratio 65
DVD Parental Control 69
DVD-ROM 24p Output 65

E

Easy Network Settings 72
External Input Settings 71

G

Gracenote Settings 70

H

HDMI
YCbCr/RGB (HDMI) 66
HDMI Deep Colour Output 66

I

Initialise Personal Information 72
Input Skip Setting 71
Internet Settings 71
Internet Video Parental Control 69
Internet Video Unrated 69

M

Music Settings 69

N

Network Connection Diagnostics 72
Network Settings 71
NFC 40

O

OSD Language 69

P

Parental Control Area Code 69
Parental Control Settings 69
Password 69
Pause Mode 66
Power Save Drive 70

Q

Quick Start Mode 70

R

RDS 51
Registered Remote Devices 72
Remote Start 72
Renderer Access Control 72
Reset to Factory Default Settings 72
Resetting 72

S

- SBM 66
- Screen Format 64
- Screen Saver 70
- Screen Settings 64
- SLEEP 56
- Slideshow 47
- Software License Information 71
- Software Update 64
- SongPal 42
- Sound Effect 67
- Speaker Settings 54, 68
 - Distance 55
 - Level 55
- Subtitle Language 68
- Super Audio CD Playback Channels 69
- Super Audio CD Playback Layer 69
- System Information 71

T

- Test Tone 55
- TV Screen Size Setting for 3D 64
- TV SideView 45
- TV Type 64

U

- USB 36

W

- WEP 28
- Wireless Sound Connection 69
- WPA2-PSK (AES) 28
- WPA2-PSK (TKIP) 28
- WPA-PSK (AES) 28
- WPA-PSK (TKIP) 28

Программное обеспечение этой системы может быть обновлено в дальнейшем. Для поиска подробных сведений о всех доступных обновлениях воспользуйтесь следующим URL.

Для покупателей в странах Европы и в России:
<http://support.sony-europe.com/>

Для покупателей в других странах/регионах:
<http://www.sony-asia.com/section/support>

Програмне забезпечення цієї системи можна згодом оновити. Детальніше про доступні оновлення див. на веб-сайті за вказаною URL-адресою.

Для користувачів у Європі та Росії:
<http://support.sony-europe.com/>

Для користувачів із інших країн/регіонів:
<http://www.sony-asia.com/section/support>

HDMI

dlna
CERTIFIED™

SUPER AUDIO CD

 **gracenote.**

Blu-ray
3D™

Blu-ray Disc™

Java
POWERED

<http://www.sony.net/>



* 4 4 8 5 8 0 0 2 1 * (1)