

SONY®

4-411-997-43(1)

Инструкция по эксплуатации RU

Інструкція з експлуатації UA

LCD TV

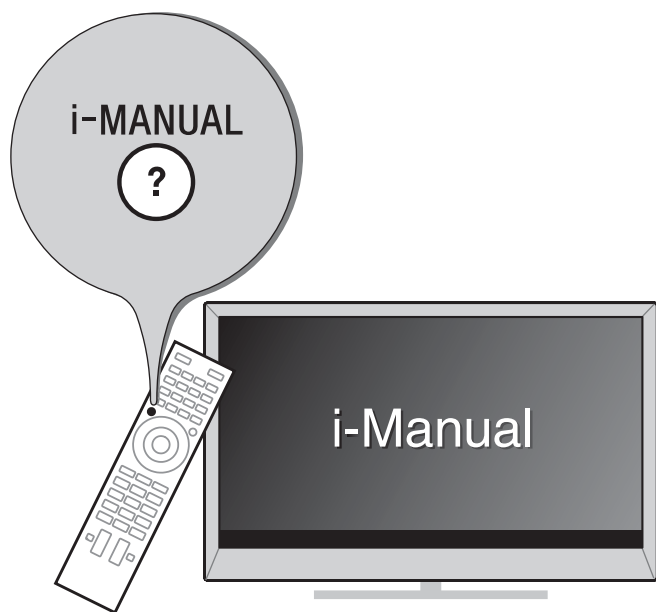

BRAVIA

KDL-65HX95x / 55HX95x / 55HX85x / 46HX85x / 40HX85x

Введение

Благодарим Вас за то, что Вы выбрали этот телевизор Sony. Перед первым включением телевизора внимательно ознакомьтесь с данной инструкцией по эксплуатации и сохраните ее для консультаций в будущем.

Примечание в отношении Цифрового ТВ

- Все функции, относящиеся к Цифровому ТВ (DVB), будут действовать только в тех странах или регионах, в которых ведется эфирная цифровая трансляция сигнала DVB-T/DVB-T2*1 (MPEG-2 или H.264/MPEG-4 AVC), или обеспечивается доступ к совместимому кабельному цифровому вещанию DVB-C (MPEG-2 или H.264/MPEG-4 AVC). Просим Вас уточнить у своего дилера, можно ли принимать сигнал DVB-T/DVB-T2*1 там, где Вы живете, или узнать у своего провайдера кабельного телевидения, доступна ли предоставляемая им услуга кабельного вещания DVB-C для Вашего телевизора.
- Провайдер кабельного ТВ может установить дополнительный сбор за такую услугу и потребовать от Вас согласия со своими условиями.
- Хотя данный телевизор удовлетворяет характеристикам DVB-T/DVB-T2*1 и DVB-C, мы не можем гарантировать его совместимость с будущим цифровым эфирным вещанием в формате DVB-T/DVB-T2*1 и цифровым кабельным вещанием в формате DVB-C.
- Некоторые из функций Цифрового ТВ в некоторых странах/регионах могут быть недоступными, а правильный прием сигнала стандарта DVB-C может быть обеспечен не для всех провайдеров кабельного ТВ.



- Не все модели телевизоров серии HX оснащены технологией цифрового телевизионного вещания T2*1 второго поколения.

*1 DVB-T2 недоступен для моделей телевизоров серии HX950/HX850. DVB-T2 доступен для моделей телевизоров серии HX953/HX853.



- Символ "x" в названии модели соответствует одной цифре, относящейся к дизайну, вариации цвета или телевизионной системе.

- Инструкции "Порядок установки настенного монтажного кронштейна" содержатся в данной инструкции по эксплуатации телевизора.
- Иллюстрации, используемые в настоящем руководстве, могут отличаться в зависимости от модели телевизора.
- Иллюстрации пульта дистанционного управления, приведенные в настоящей инструкции, относятся к модели RM-ED047, если не оговорено иное.
- Перед включением телевизора прочтите раздел на стр. 33 (Сведения по безопасности). Сохраните это руководство для обращения к нему в дальнейшем.

Информация о торговых марках

DVB является зарегистрированной торговой маркой DVB Project.

HDMI, логотип HDMI и High-Definition Multimedia Interface являются товарными знаками или зарегистрированными товарными знаками компании HDMI Licensing LLC в США и других странах.

DLNA®, логотип DLNA и DLNA CERTIFIED® являются товарными знаками, знаками обслуживания или знаками сертификации компании Digital Living Network Alliance.

Произведено по лицензии компании Dolby Laboratories. "Dolby" и логотип с двойной буквой D являются торговыми марками компании Dolby Laboratories.

"BRAVIA" и BRAVIA являются торговыми марками компании Sony Corporation.

TrackID является товарным знаком или зарегистрированным товарным знаком Sony Ericsson Mobile Communications AB.

Технология распознавания музыки и видео и соответствующие данные предоставлены Gracenote®.

Gracenote является промышленным стандартом в технологии распознавания музыки и предоставлении соответствующего содержимого. Для получения дополнительной информации посетите сайт www.gracenote.com. CD, DVD, Blu-ray Disc, а также взаимосвязанные музыкальные и видеоданные от Gracenote, Inc., авторское право © 2000 по настоящее время Gracenote. Программное обеспечение Gracenote, авторское право © 2000 по настоящее время Gracenote. К данному продукту и сервису относится один или несколько патентов Gracenote. Для получения информации об имеющемся перечне соответствующих патентов

Gracenote обращайтесь к веб-сайту Gracenote. Gracenote, CDDB, MusicID, MediaVOCS, лого и логотип Gracenote, а также лого "Powered by Gracenote" являются зарегистрированными товарными знаками или товарными знаками Gracenote в США и/или других странах.

Opera® Browser from Opera Software ASA. Copyright 1995-2012 Opera Software ASA. All rights reserved.

Знак Wi-Fi Direct является знаком Wi-Fi Alliance.

"Blu-ray Disc", "Blu-ray" и логотип "Blu-ray Disc" являются товарными знаками Blu-ray Disc Association.

"Логотип Sony Entertainment Network" и "Sony Entertainment Network" являются товарными знаками корпорации Sony Corporation.



(только для моделей KDL-55/46/40HX85x)

DivX®, DivX Certified®, а также соответствующие логотипы являются товарными знаками корпорации Rovi Corporation или ее дочерних компаний и используются по лицензии.

ВИДЕО ФОРМАТА DIVX: DivX® является цифровым видеоформатом, разработанным корпорацией DivX, LLC, дочерней компанией корпорации Rovi Corporation. Данное устройство является официальным устройством DivX Certified®, которое воспроизводит

видеофайлы формата DivX. Для получения дополнительной информации и программных средств для преобразования файлов в видеоформат DivX посетите сайт divx.com.

О ВИДЕО ПО ЗАПРОСУ ФОРМАТА DIVX: Для воспроизведения видеофрагментов по запросу формата DivX необходимо зарегистрировать это устройство DivX Certified®. Чтобы получить регистрационный код, найдите раздел DivX VOD в меню настройки этого устройства. Перейдите на сайт vod.divx.com для получения дополнительной информации о выполнении регистрации.



Примечания в отношении беспроводной связи

1. Настоящим Sony Corporation заявляет, что данное устройство удовлетворяет основным требованиям и соответствующим положениям Директивы 1999/5/ЕС.

Для получения дополнительной информации посетите веб-сайт по следующему URL-адресу:

<http://www.compliance.sony.de/>



2. Примечание для покупателей. Следующая информация применима только для оборудования, продающегося в странах, где действуют директивы ЕС.

Систему беспроводного телевидения можно использовать в следующих странах.

Австрия, Бельгия, Болгария, Великобритания, Венгрия, Германия, Греция, Дания, Ирландия, Исландия, Испания, Италия, Кипр, Латвия, Литва, Лихтенштейн, Люксембург, Мальта, Нидерланды, Норвегия, Польша, Португалия, Румыния, Словацкая Республика, Словения, Турция, Чешская Республика, Швейцария, Швеция, Финляндия, Франция и Эстония.

Данное оборудование можно использовать в других неевропейских странах.

Система беспроводного телевидения - правовые положения

Для покупателей в Италии

Использование сети RLAN регулируется законом: -

- согласно Законодательному акту о частном использовании № 259 от 1.8.2003 ("Закон об электронной связи"). В частности, в Статье 104 указаны условия, при которых требуется заблаговременное получение разрешения, и в Статье 105 указаны случаи свободного использования;
- в отношении предоставления общего доступа RLAN для телекоммуникационных сетей и служб, в соответствии с Административным законом от 28.5.2003 и его изменениями, а также Статьей 25 (общие разрешения для электронных коммуникационных сетей и служб) Закона об электронной связи.

Для покупателей в Норвегии

Данное радиотехническое оборудование запрещается использовать в радиусе 20 км от центра Нового Олесунна, архипелаг Шпицберген.

Для покупателей во Франции

Функция WLAN (WiFi) данного ЖК ТЕЛЕВИЗОРА может использоваться только внутри помещений. Любое использование функции WLAN (WiFi) данного ЖК ТЕЛЕВИЗОРА на открытом воздухе на территории Франции запрещено. Перед использованием данного ЖК ТЕЛЕВИЗОРА на открытом воздухе убедитесь, что функция WLAN (WiFi) отключена. (Постановление ART Decision 2002-1009, исправленное Постановлением ART Decision 03-908, в отношении ограничений в применении радиочастот.)

Для покупателей в Беларуси и России

Устройство KDL-65/55HX95x, KDL-55/46/40HX85x предназначено только для использования в помещениях.

Расположение идентифицирующей этикетки

Этикетки с номером модели, датой производства (месяц/год) и характеристиками источника питания (в соответствии с применимыми правилами по технике безопасности) расположены на задней панели телевизора или на упаковке.

Sony Corporation, 1-7-1 Konan, Minato-ku, Tokyo Japan
Made in Spain, Slovakia



АЯ46

Сони Корпорейшн 1-7-1, Конан, Минато-ку, Токио, Япония
Сделано в Испании, Словакии



АЯ46

Импортер на территории РФ: ЗАО "Сони Электроникс", 123103, Москва, Карамышевский проезд, 6, Россия

Сони Оверсиз С.А.
Представительство в Казахстане
050059 Алматы, улица Иванилова, д. 58
050059 Алматы қаласы, Иванилов көшесі, 58 үй

Об этом руководстве (Инструкция по эксплуатации)

В данном руководстве содержится информация о настройке телевизора. Для получения дополнительной информации об использовании телевизора BRAVIA см. компонент “Электронная инструкция”.

Инструкция по эксплуатации

Содержит информацию о настройке телевизора (например, подключениях, первоначальной настройке и базовых операциях).



Для получения дополнительной информации нажмите кнопку **i-MANUAL**



Электронная инструкция (i-Manual)

В этом руководстве описываются способы использования всех функций. Для получения информации об использовании i-Manual см. стр. 23.

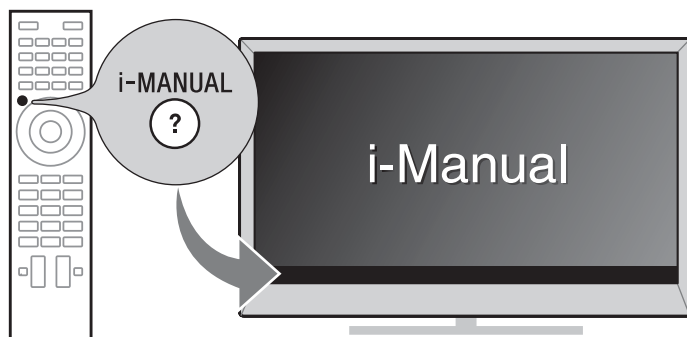

Изображения и иллюстрации, использованные в настоящем руководстве, могут отличаться от реальных изображений на экране.

Содержание

Начало работы

Проверка принадлежностей	6
Установка батареек в пульт ДУ.....	6
1: Подсоединение настольной подставки/подставки для телевизора (за исключением моделей KDL-65HX95x).....	7
2: Регулировка угла просмотра телевизора.....	10
3: Подключения.....	11
4: Устойчивая установка телевизора.....	13
5: Группирование кабелей.....	14
6: Подключение телевизора к Интернету.....	15
7: Первоначальная настройка.....	16

RU

Использование телевизора BRAVIA

Просмотр телевизора ▶..... 18

Выбор различных функций и настроек в меню Дом (Home)	20
Просмотр Интернет-видео	22

Поиск инструкций

Поиск инструкций в электронном руководстве (i-Manual) ▶..... 23

Дополнительные сведения

Поиск и устранение неисправностей	25
Технические характеристики.....	26
Установка принадлежностей (кронштейн для настенной установки)	29
Сведения по безопасности.....	33
Меры предосторожности.....	35

Проверка принадлежностей

Пульт ДУ (1)

Батарейки размера AAA (типа R03) (2)

Инструкции по эксплуатации (настоящее руководство) и другие документы

KDL-65/55HX95x:

Настольная подставка (1)*¹

(только для моделей KDL-55HX95x)

Фиксирующие винты для настольной подставки (M5 × 16) (3)

(только для моделей KDL-55HX95x)

Винты для сборки настольной подставки (M5 × 16) (4)

(только для моделей KDL-55HX95x)

3D-очки (включая батарейку) (2)

Чехол для 3D очков (2)

Камера с микрофоном с поддержкой Skype™ (1)

KDL-55/46/40HX85x:

Подставка для телевизора (1)

Крепление (1)

Вертикальный кронштейн (1)

Винт крепления вертикального

кронштейна подставки для телевизора (M5 × 16) (3)

Винт для крепления (M5 × 16) (3)

Винт для вертикального кронштейна (M5 × 16) (4)

*¹ Информацию о сборке подставки см. в прилагаемой инструкции для настольной подставки.

Установка батареек в пульт ДУ

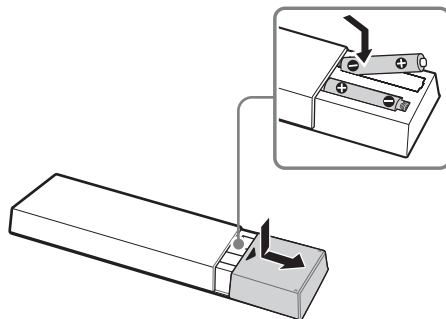

- 1** Снимите защитную пленку.
- 2** Чтобы открыть крышку, нажмите на нее и сдвиньте.

1: Подсоединение настольной подставки/ подставки для телевизора (за исключением моделей KDL-65HX95x)



- Перед сборкой подготовьте крестообразную отвертку, подходящую для винтов.

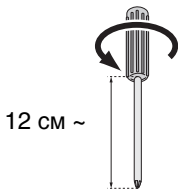

- При использовании электрической отвертки задайте момент затяжки, равный приблизительно 1,5 Н·м {15 кгс·см}.

KDL-55HX95x

Информацию о правильном креплении см. в прилагаемой инструкции для настольной подставки.

- 1 Установите телевизор на настольную подставку.

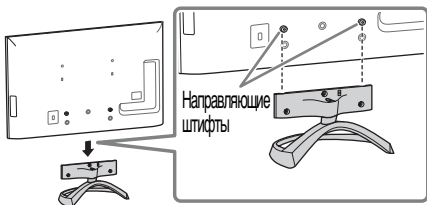

- Выровняйте телевизор по верхнему краю и сдвиньте его так, чтобы направляющие штифты скрылись.

- 2 Прикрепите телевизор к настольной подставке с помощью прилагаемых винтов. Стрелки ↑ указывают на положение отверстий под винты для крепления настольной подставки.

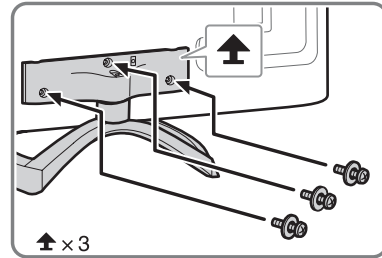

KDL-55/46/40HX85x

- 1 Присоедините вертикальный кронштейн к подставке для телевизора.

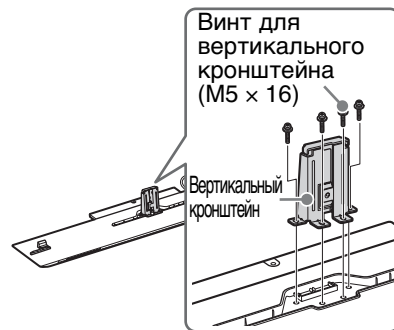

- 2 Подготовьте телевизор.

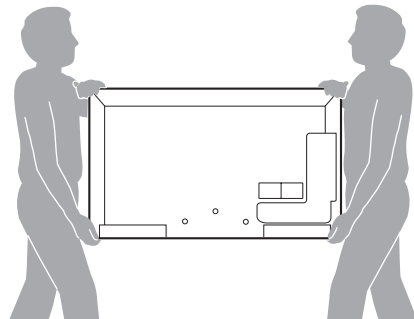

- Перемещение при установке телевизора на подставку должно выполняться двумя или более лицами, как показано на рисунке. Если установку выполняет один человек, это может стать причиной несчастного случая или травмы.

3 Прикрепите прилагаемое крепление к задней панели телевизора.

Для фиксации сдвиньте прилагаемое крепление вверх.

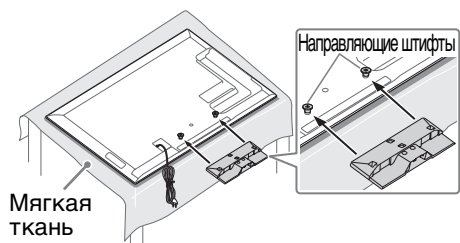

Мягкая ткань

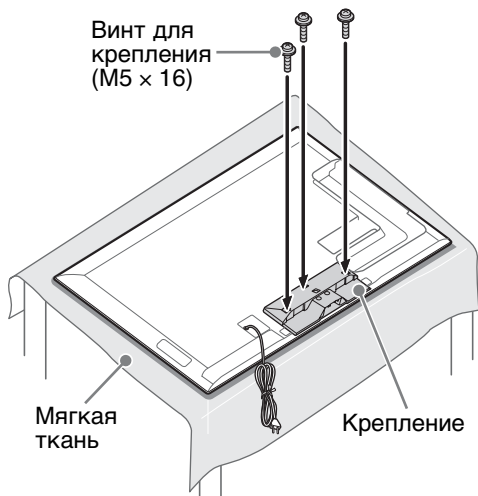

Винт для крепления
(M5 x 16)

Мягкая ткань

Крепление



- Положите телевизор экраном вниз на устойчивую поверхность, на которой телевизор может уместиться целиком.
- Во избежание повреждения поверхности экрана ЖКД телевизора подложите под него мягкую ткань.

4 Установите телевизор на подставку для телевизора.

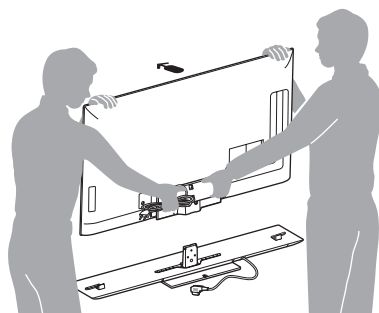

← Направления стрелок указывают переднюю часть подставки для телевизора



- При установке телевизора на подставку держите его, как показано на рисунке, и установите телевизор на два кронштейна подставки для телевизора.
- При установке телевизора на подставку соблюдайте осторожность, чтобы не прищемить руки или кабель питания переменного тока.

5 Закрепите телевизор и подставку для телевизора.

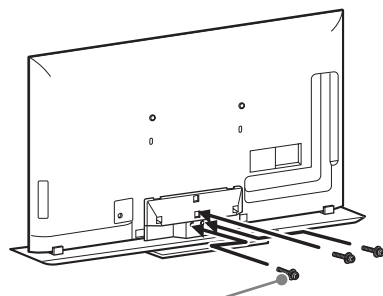

Винт крепления вертикального кронштейна подставки для телевизора (M5 x 16)

Отсоединение настольной подставки/подставки для телевизора от телевизора



- Отсоединяйте настольную подставку/подставку для телевизора от телевизора только в том случае, если требуется установить соответствующие принадлежности к телевизору.
- При отсоединении от настольной подставки/подставки для телевизора положите телевизор экраном вниз на устойчивую поверхность, на которой он может уместиться целиком.
- Во избежание повреждения поверхности экрана ЖКД телевизора подложите под него мягкую ткань.
- Перед включением телевизора убедитесь, что он расположен вертикально. Во избежание неравномерного формирования изображения на экране телевизор нельзя включать, когда ЖК-панель направлена вниз.

KDL-65HX95x

Чтобы отсоединить настольную подставку от телевизора, открутите винты , расположенные на монтажной головке настольной подставки. Движением вверх снимите монтажную головку. Затем открутите винты, фиксирующие настольную подставку.

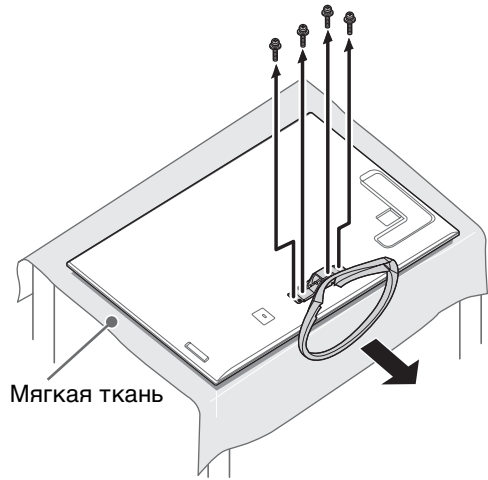
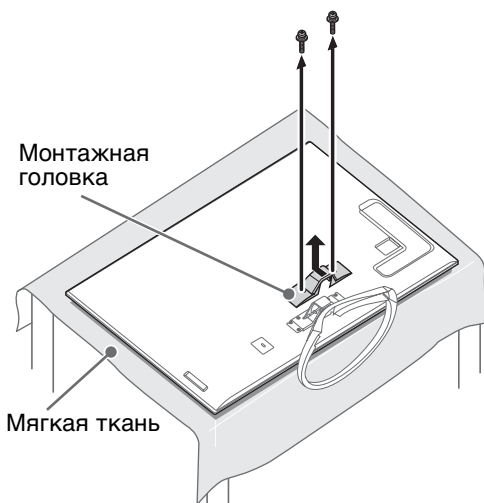

RU

KDL-55HX95x

Чтобы отсоединить настольную подставку от телевизора, открутите винты, установленные в шаге 2 (стр. 7).

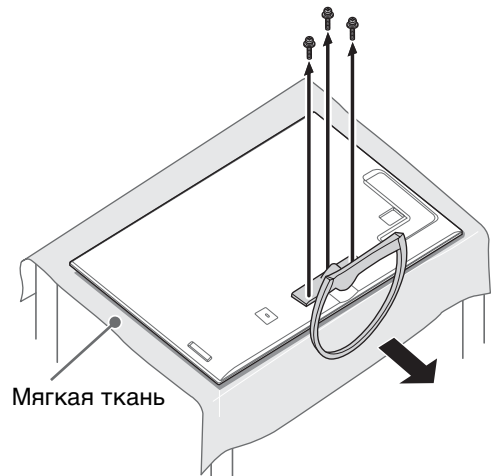

KDL-55/46/40HX85x

Чтоб отсоединить подставку от телевизора, выверните винты, установленные в шаге 3 & 5 (стр. 8).

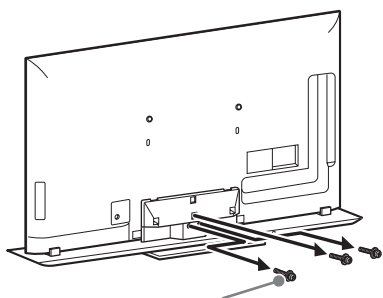

Винт крепления вертикального кронштейна подставки для телевизора (M5 × 16)

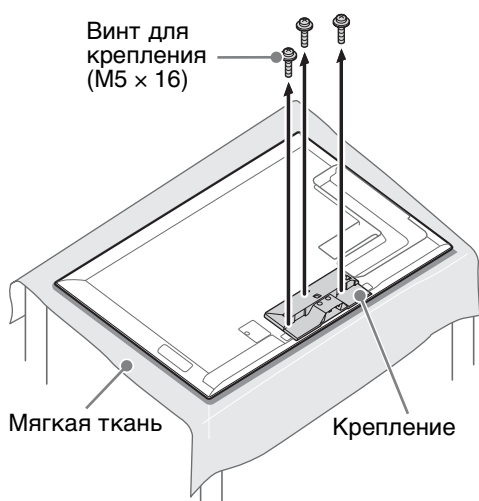

2: Регулировка угла просмотра телевизора

Расположение экрана телевизора можно отрегулировать в пределах указанных значений, как показано.

■ Регулировка угла (поворот) (только для моделей KDL-55HX95x)



- При регулировке угла одной рукой удерживайте стойку, чтобы избежать ее скольжения и переворота телевизора.

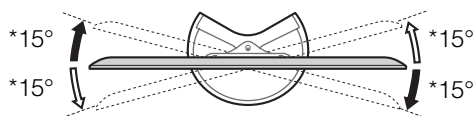

■ Регулировка угла (наклон) (только для моделей KDL-55HX95x)

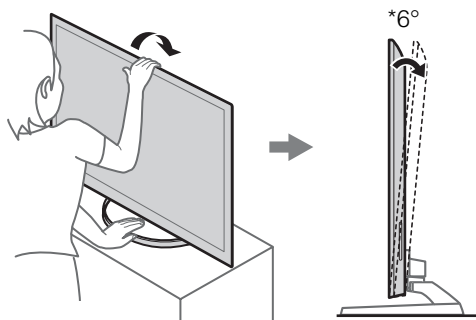

* Данное значение угла является приблизительным.



- Убедитесь, что перед телевизором нет никаких предметов.

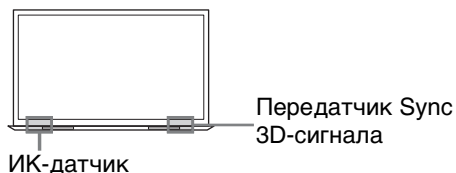

3: Подключения



- Используйте кабель антенны не более 14 мм толщиной.
- Используйте разъем кабеля HDMI размером 12 мм (толщина) × 21 мм (ширина).

Подключение антенны/ телеприставки/ записывающего устройства (например, DVD-рекордера)

- Подключение телеприставки/
записывающего устройства
(например, DVD-рекордера) с
помощью разъема SCART

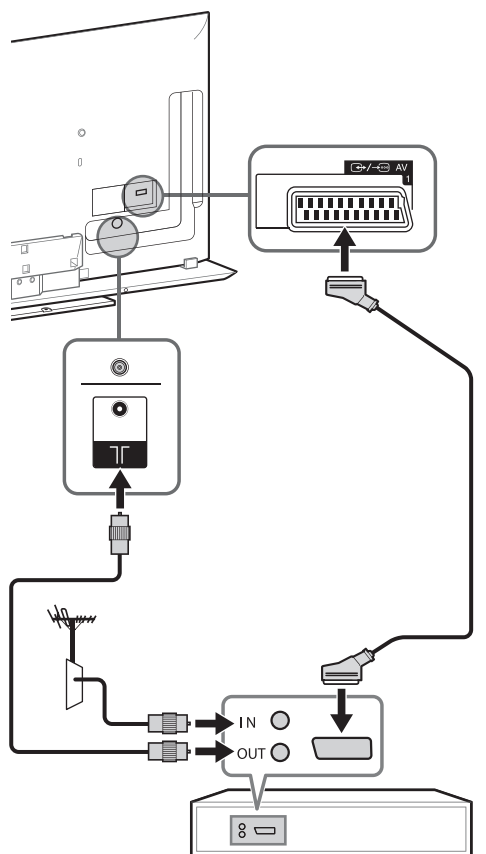

Телеприставка/видеозаписывающее устройство (например, DVD-рекордер)



- Для данного соединения рекомендуется использовать универсальный кабель SCART прямоугольного типа.

- Подключение телеприставки/
записывающего устройства
(например, DVD-рекордера) с
помощью разъема HDMI

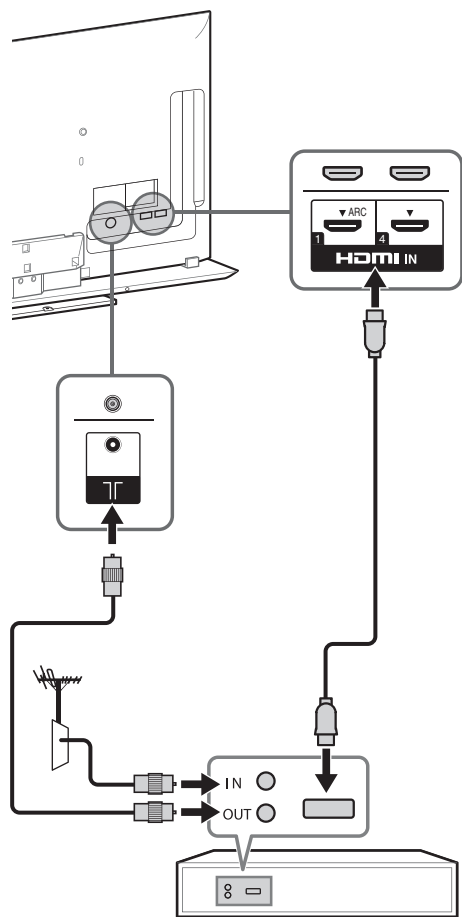

Телеприставка/видеозаписывающее устройство (например, DVD-рекордер)

RU

Подключение аудио-/видеоустройств

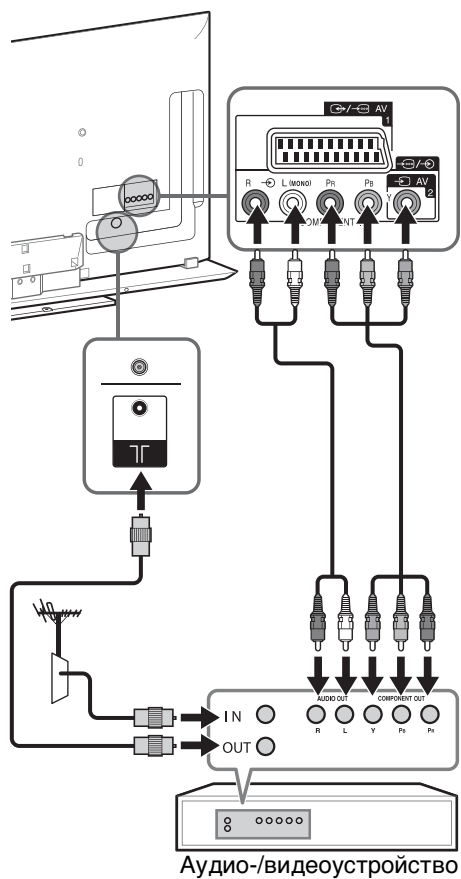

Аудио-/видеоустройство

Подключение телевизора с подставкой со встроенными динамиками к подставке для телевизора (только для моделей KDL-55/46/40HX85x)

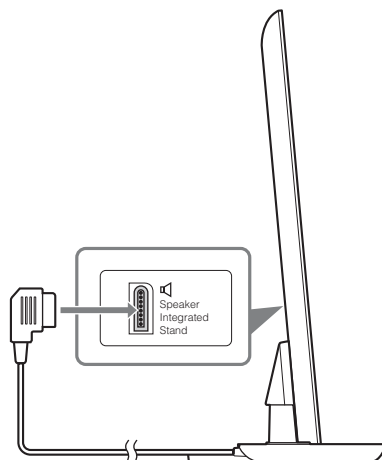

- 1 Подключите кабель подставки для телевизора к гнезду подставки со встроенными динамиками на задней панели телевизора.
- 2 Установите значение “Стенд со встр. динамиком” в меню “Расположение телевизора”. Нажмите кнопку **HOME**, затем выберите “Установки” → “Звук” → “Расположение телевизора” → “Стенд со встр. динамиком”.

4: Устойчивая установка телевизора

KDL-55HX95x

KDL-65HX95x

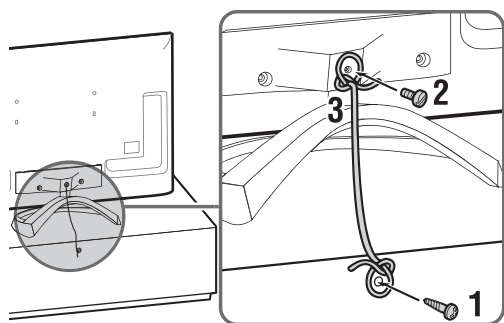

KDL-55/46/40HX85x

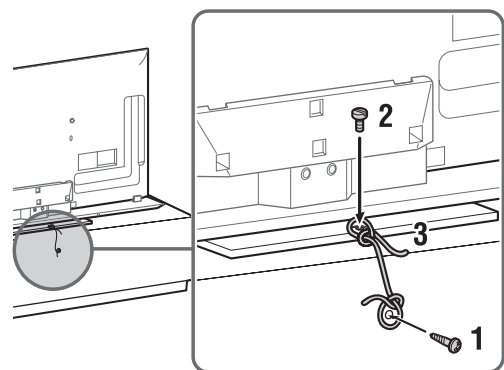

1 Закрутите шуруп (диаметром 4 мм, не прилагается) в настольную подставку/подставку для телевизора.

2 Закрутите крепежный винт (не прилагается) в отверстие под винт на телевизоре.

KDL-65HX95x

Используйте винт M6

KDL-55HX95x, KDL-55/46/40HX85x

Используйте винт M4

3 Свяжите шуруп и крепежный винт прочной бечевкой (не прилагается).

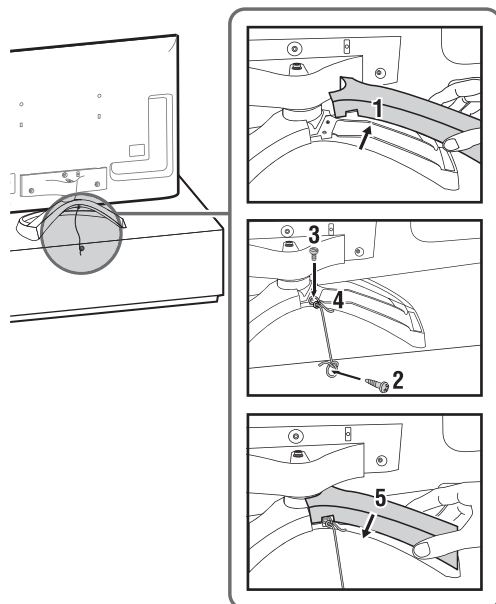

1 Снимите правую панель настольной подставки.

2 Закрутите шуруп (диаметром 4 мм, не прилагается) в подставку для телевизора.

3 Закрутите крепежный винт (M4, не прилагается) в отверстие под винт на телевизоре.

4 Свяжите шуруп и крепежный винт прочной бечевкой (не прилагается).

5 Установите правую панель настольной подставки обратно в исходное положение.

Длина крепежного винта M6/M4 зависит от диаметра шнура.
См. рисунок ниже.

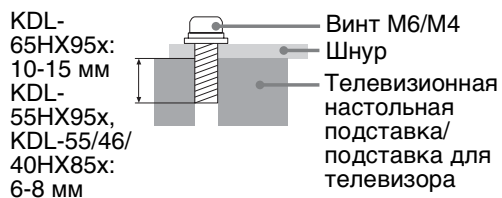

RU

5: Группирование кабелей

Перед группированием кабелей снимите держатель кабеля с крышки пер. тока. Повторно используйте держатель кабеля, чтобы скрепить другие кабели.



- Не скрепляйте кабель питания переменного тока вместе с другими кабелями.

KDL-55/46/40HX85x

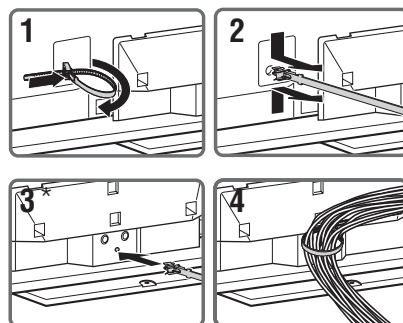

KDL-65HX95x

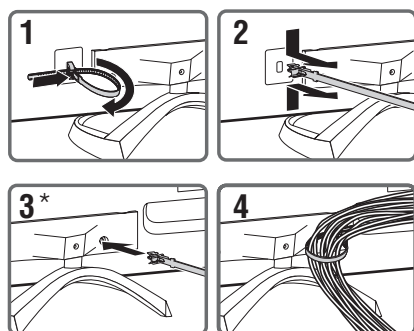

- * При настенной установке прикрепите держатель кабеля под разъемами.

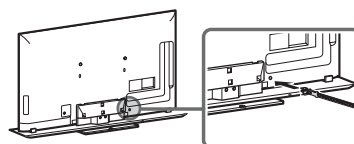

KDL-55HX95x

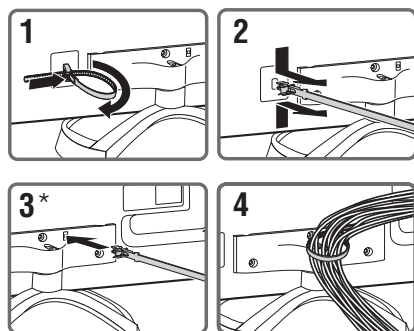

6: Подключение телевизора к Интернету

При подключении телевизора к Интернету можно использовать различные функции: отображение фотографии одновременно с картой места съемки, просмотр видеоматериалов в Интернете и т.д. Для получения дополнительной информации о функциях см. i-Manual.



- Для получения доступа к Интернету необходимо заключить соглашение с Интернет-провайдером.

Подготовка проводной сети

Телевизор

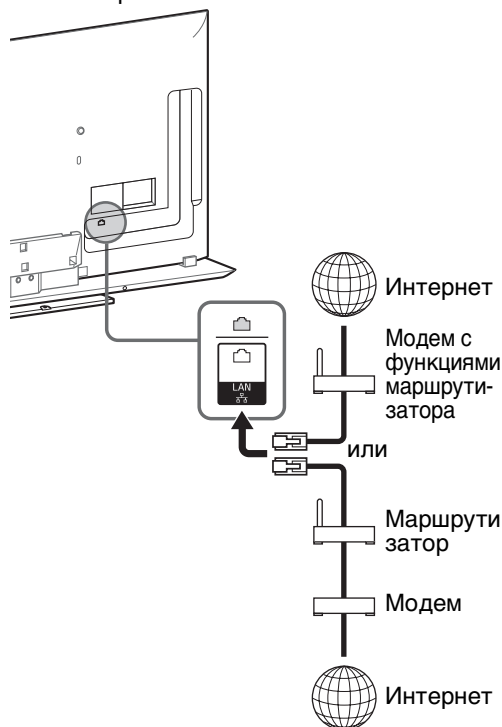

- Для установки локальной сети используйте кабель категории 7 (не прилагается).

Подготовка беспроводной локальной сети

Встроенное устройство беспроводной сети LAN позволяет получить доступ к Интернету и домашней сети. Эта функция позволяет подключиться к беспроводной сети LAN и воспользоваться всеми преимуществами беспроводного подключения. Перед настройкой функций беспроводной сети LAN в телевизоре убедитесь, что настроен маршрутизатор беспроводной сети LAN.

RU

Телевизор



7: Первоначальная настройка

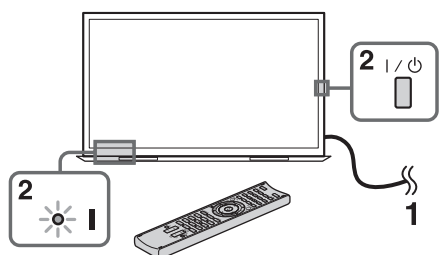

- 1 Подключите телевизор к электрической розетке.
- 2 Нажмите кнопку I/⏻ на телевизоре. Индикатор I (питание) загорится зеленым.
При первом включении телевизора на экране автоматически отобразится меню “Язык” (Language).



- При первом включении в целях оптимизации телевизор выполнит некоторую внутреннюю обработку данных, а затем можно будет приступить к начальной настройке. Во время этой операции на экране не будет воспроизводиться изображение или звук, а на передней панели телевизора в течение приблизительно 40 секунд будет мигать индикатор таймера. Не выключайте телевизор при выполнении этой операции.
Для некоторых телевизоров эта процедура выполнена на заводе-изготовителе.

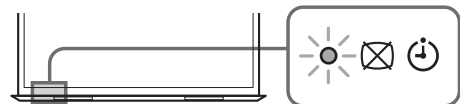

- 3 С помощью кнопок ⬆/⬇/⬅/➡ выберите параметр, затем нажмите кнопку ⊕. Следуйте указаниям, появляющимся на экране.

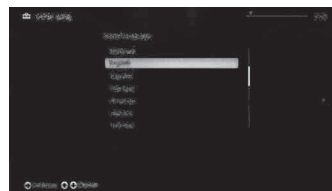

Автопоиск цифр. Станций:

“Эфир” или “Кабель”:

выберите значение “Эфир” для приема телевизионных станций эфирного вещания с помощью внешней антенны. Выберите значение “Кабель”, если поставщик услуг кабельного телевидения не использует внешнюю телеприставку. При выборе значения “Кабель” рекомендуется использовать параметр “Быстрое сканирование” для быстрой настройки. Задайте для параметров “Частота” и “Идентификатор сети” значения в соответствии с информацией, полученной от провайдера кабельного телевидения. Если при использовании функции “Быстрое сканирование” не удалось найти ни одного канала, попробуйте использовать функцию “Полное сканирование” (это может занять больше времени).



- В некоторых странах можно выбрать значение “Эфир” вместо “Кабель” для приема программ кабельного телевидения.
- Функция “Полное сканирование” может быть недоступна в некоторых странах/регионах.

Сортировка прогр.: изменение порядка расположения аналоговых каналов, сохраненных в памяти телевизора.

- 1 С помощью кнопок ⬆/⬇ выберите канал, который требуется переместить в новое положение, затем нажмите кнопку ⊕.
- 2 С помощью кнопок ⬆/⬇ выберите другое положение для канала, затем нажмите ⊕.



- Каналы можно также настроить вручную.

Настройка сети: настройка установок Интернета. Выберите значение “Авто” для автоматического подключения к сети. Выберите “Индивидуальный” для подключения вручную.
Если отсутствует доступ к Интернету или настройка будет выполнена позже, выберите “Пропуск”.



- При использовании протокола безопасности WEP выберите “Индивидуальный” → “Беспроводная настройка” → “Сканировать”. Затем выберите имя сети (SSID) для подключения. Если требуемое имя сети не удастся найти, выберите “[Ввод вручную]” и нажмите ⊕ для ввода имени сети.
- Используйте дополнительный адаптер USB беспроводной сети LAN для подключения к беспроводному маршрутизатору (или точке доступа) на частоте 5 ГГц. Вставьте адаптер USB беспроводной сети LAN и установите для параметра “Режим ожидания для Wi-Fi Direct” значение “Выкл.”. Нажмите кнопку **HOME**, затем выберите “Установки” → “Сеть” → “Режим ожидания для Wi-Fi Direct” → “Выкл.”.
- Для выполнения процедуры “Настройка сети” позже нажмите кнопку **HOME**, затем выберите “Установки” → “Сеть” → “Настройка сети”.

Просмотр телевизора

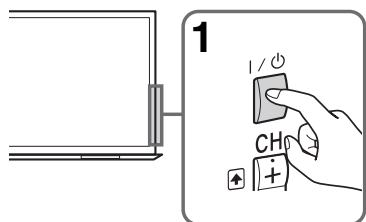

1 Включите телевизор.

Для включения телевизора нажмите кнопку I/O на пульте ДУ.

2 Выберите режим.



3 Выберите канал телевизора или вход.



■ Выбор цифровых каналов

Используйте кнопки 0-9. Для выбора каналов с номерами 10 и выше вторую и третью цифру следует вводить достаточно быстро.

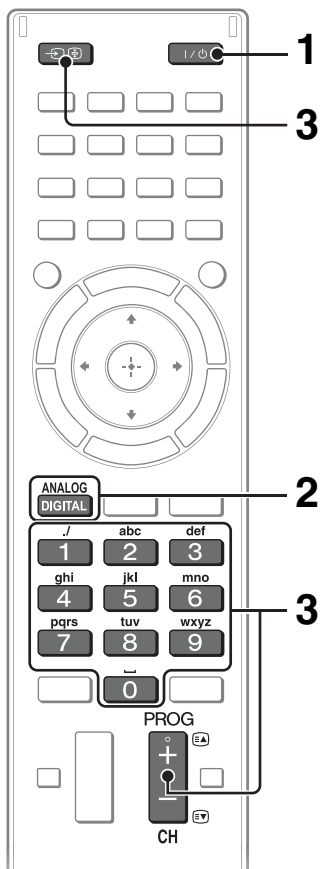

Просмотр 3D-содержимого

Эта функция обеспечивает невероятные возможности для развлечений в формате 3D, например видеоигры и диски Blu-ray в формате 3D. Информацию о настройке параметров 3D или просмотре 3D-содержимого можно найти как в i-Manual, так и в руководстве по эксплуатации, прилагаемом к 3D-очкам.

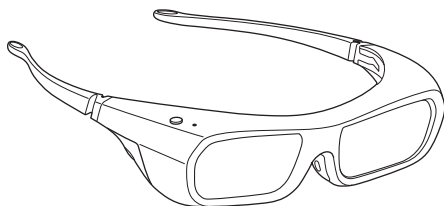

RU

Часто используемые кнопки

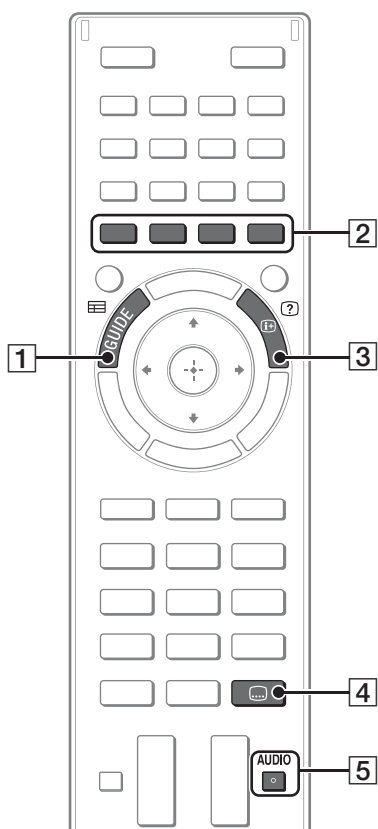

1 **GUIDE**

Отображение цифрового телегида.

2 **Цветные кнопки**

Если цветные кнопки доступны, на экране отобразится руководство по их использованию.

3 **Информация/вывод скрытого текста**

Отображение номера канала, сведений о программах и времени.

4 **Настройка субтитров**

При просмотре программ цифрового вещания можно включать/выключать субтитры.

5 **AUDIO**

Можно выбрать дополнительный звук или второй язык при просмотре мультимедийных программ (только для программ цифрового вещания).

Выбор различных функций и настроек в меню Дом (Home)

Можно выбрать функции этого телевизора в меню “Дом”.

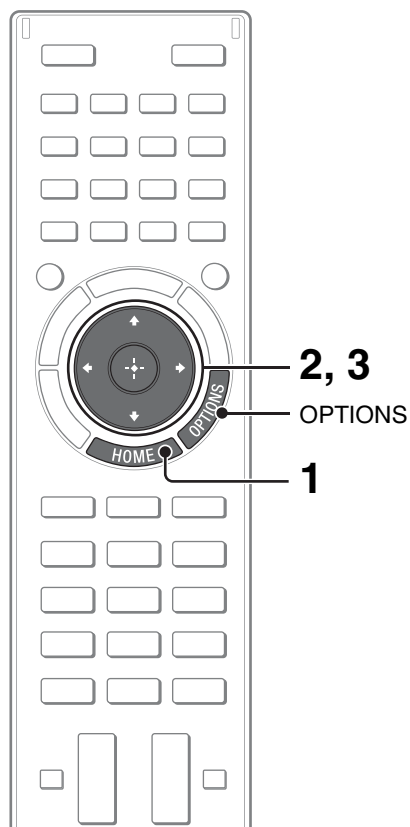

Ниже приводится пример выбора элемента и изменения установок телевизора.

1 Нажмите кнопку HOME.



2 Выберите категорию (Установки) с помощью кнопок </>.

Содержимое пункта “Установки” отображается справа.



См. стр. 21 (Список категорий) для всех категорий.

3 С помощью кнопок <u>/<v> выберите параметр “Дисплей”, затем нажмите кнопку <+>.



4 Измените установки.

■ Выход из меню “Дом”

Нажмите кнопку HOME.

■ Выбор с помощью кнопки OPTIONS

Нажмите кнопку OPTIONS.

Отобразится список удобных функций и ярлыков меню. Элементы меню могут различаться в зависимости от текущего входа и/или содержания.

Список категорий



RU

Наличие категорий зависит от региона и страны.

	Установки	Настройки (например, настройки изображения, настройки звука, настройки тона), позволяющие установить индивидуальные параметры работы телевизора.
	Виджеты	Получение доступа к виджетам.
	Приложения	Запуск приложений, требующих подключения к Интернету.
	Sony Entertainment Network	Можно выбрать содержимое сетевой службы "SEN" (Sony Entertainment Network).
	Материалы Интернета	Получение доступа интернет-службам для телевизора.
	Записи	Разрешение записей по таймеру на подключенный жесткий диск USB, а также выбора записанного материала для воспроизведения.
	ТВ	Выбор списка ТВ-каналов или телегида.
	Мультимедиа	Выбор файлов мультимедиа (фотографий, музыки, видео) для воспроизведения на подключенном накопителе USB или в домашней сети.
	Входы	Можно выбрать устройства, подключенные к телевизору.
	Избранные/история	Отображение элементов в каталоге "Избранные" и недавно просмотренных элементов.

Просмотр Интернет-видео

Эта функция служит шлюзом для веб-содержимого, обеспечивая возможность его использования непосредственно на телевизоре. Можно просматривать видеосодержимое, включая фильмы и мультфильмы.

Потребуется широкополосное соединение с Интернетом. Для получения дополнительной информации см. раздел стр. 15 (6: Подключение телевизора к Интернету).

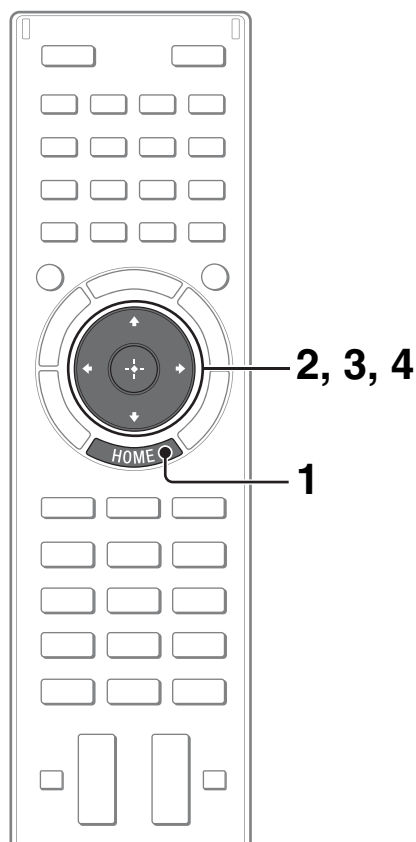

1 Нажмите кнопку HOME.



2 С помощью кнопок \leftarrow/\rightarrow выберите категорию (Материалы Интернета).

3 С помощью кнопок \uparrow/\downarrow выберите параметр “Интернет-видео”, затем нажмите кнопку \oplus .

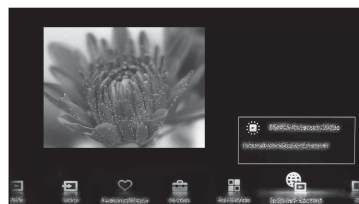

4 С помощью кнопок $\uparrow/\downarrow/\leftarrow/\rightarrow$ выделите требуемое содержимое, затем нажмите кнопку \oplus .

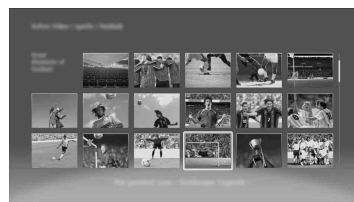

- При возникновении сложностей при использовании этой функции убедитесь в правильности настройки подключения к Интернету.
- Интерфейс для Интернет-содержимого зависит от поставщиков Интернет-содержимого.
- Службы блокируют видео на основе настройки “Замок от детей” телевизора. Некоторые поставщики услуг не поддерживают данную функцию.
- Чтобы обновить службы Интернет-видео, нажмите **HOME**, затем выберите “Установки” → “Сеть” → “Обновить Интернет-содерж.”.

Поиск инструкций в электронном руководстве (i-Manual)

Данный телевизор BRAVIA имеет встроенную инструкцию по эксплуатации, которую можно отобразить на экране.

Для получения информации о функциях телевизора нажмите кнопку для отображения руководства i-Manual.

RU

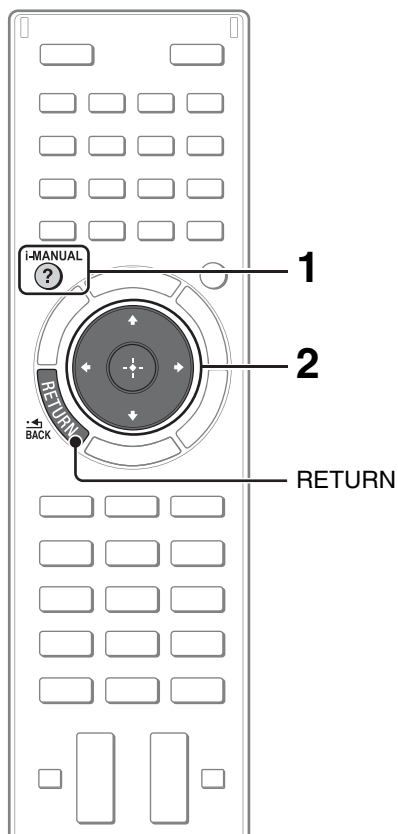

1 Нажмите кнопку i-MANUAL.

i-MANUAL



2 Выберите позицию.

1 С помощью кнопок \leftarrow/\rightarrow выберите элемент.

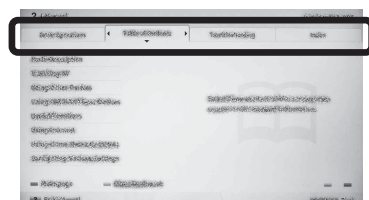

2 С помощью кнопок \uparrow/\downarrow выберите параметр, затем нажмите кнопку \oplus .



Полоса прокрутки*

* При отображении полосы прокрутки нажимайте \uparrow для отображения большего количества элементов.

Отобразится страница выбранного элемента.



- По страницам можно перемещаться с помощью \leftarrow/\rightarrow . Нажмите кнопку **RETURN** для возврата к предыдущей странице.

Сохранение часто просматриваемых страниц (закладки)

Можно сохранять часто просматриваемые страницы для простого доступа в дальнейшем.

■ Сохранение страницы

Нажмите желтую кнопку на пульте ДУ, чтобы установить закладку на требуемой странице.



■ Доступ к созданной закладке страницы

При отображении i-Manual нажмите зеленую кнопку на пульте ДУ для отображения списка закладок. С помощью кнопок \uparrow/\downarrow выберите требуемый элемент, затем нажмите кнопку \oplus .



- Для возврата к предыдущей странице нажмите \leftarrow .

■ Удаление закладки

При отображении страницы с закладкой нажмите желтую кнопку на пульте ДУ.

Повторное отображение страницы при использовании телевизора

Можно переключиться между экраном i-Manual и экраном телевизора. Эта функция позволяет обращаться к инструкциям в i-Manual при использовании телевизора BRAVIA. Нажмите кнопку **i-MANUAL** для переключения между ранее отображенным экраном i-Manual и экраном телевизора.

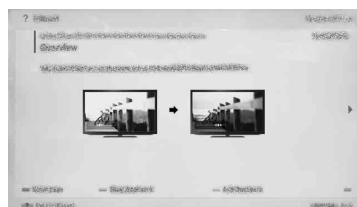

Ранее отображенный экран i-Manual



Экран телевизора BRAVIA

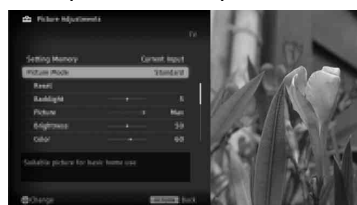

- Чтобы перейти к начальной странице i-Manual, нажмите красную кнопку на пульте ДУ. Кроме того, можно нажать **HOME**, затем выбрать "Установки" → "i-Manual", чтобы перейти к начальной странице i-Manual.
- После отключения телевизора или его перехода в режим ожидания руководство i-Manual будет отображаться с начальной страницы при выборе "i-Manual".

Поиск и устранение неисправностей



Если мигает индикатор  (режим ожидания), подсчитайте, сколько раз он мигает (интервал - три секунды).

Нажмите кнопку I/ на телевизоре, чтобы выключить его, отключите кабель питания переменного тока и сообщите своему дилеру или специалистам сервисного центра Sony, как мигает индикатор (укажите число миганий).













RU

Если индикатор  (режим ожидания) не мигает, проверьте элементы в следующих таблицах.

См. также раздел “Поиск и устранение неисправностей” в руководстве i-Manual. Если проблема не устраняется, обратитесь к квалифицированным специалистам по обслуживанию телевизоров.

Состояние	Пояснение и решение
Нет ни изображения (темный экран), ни звука.	<ul style="list-style-type: none">• Проверьте подключение антенны или кабеля.• Подключите телевизор к электросети и нажмите кнопку I/ на телевизоре.• Если индикатор  (режима ожидания) горит красным светом, нажмите кнопку I/ на пульте ДУ.
Наличие на экране очень маленьких черных и/или ярких точек.	<ul style="list-style-type: none">• Изображение на экране складывается из пикселей. Маленькие черные точки и/или яркие точки (пиксели) на экране не являются дефектом.
Не удастся настроиться на некоторые программы.	<ul style="list-style-type: none">• Проверьте подключение антенны или спутниковой тарелки.
Не обнаружены службы (программы) кабельного телевидения.	<ul style="list-style-type: none">• Проверьте кабельное соединение или конфигурацию настройки.• Попробуйте выполнить процедуру “Автопоиск цифр. Станций”, выбрав значение “Эфир” вместо “Кабель”.
Телевизор автоматически выключается (телевизор входит в режим ожидания).	<ul style="list-style-type: none">• Убедитесь, не включен ли параметр “Таймер сна”, или проверьте настройку “Продолжительность” параметра “Таймер включения”.• Убедитесь, не активизирован ли параметр “Отключение неиспользуемого ТВ”.
Не работает пульт ДУ.	<ul style="list-style-type: none">• Замените батарейки.• Возможно, телевизор находится в режиме SYNC. Нажмите кнопку SYNC MENU, выберите “Управление ТВ”, а затем выберите “Дом (Меню)” или “Опции” для управления телевизором.
Забут пароль для функции “Замок от детей”.	<ul style="list-style-type: none">• Введите 9999 в качестве PIN-кода. (PIN-код 9999 всегда принимается.)
Поверхности телевизора нагреваются.	<ul style="list-style-type: none">• При длительном использовании телевизора его поверхности нагреваются. Это можно почувствовать в случае прикосновения к ним.

Технические характеристики

Система	
Система панели	ЖКД (жидкокристаллический дисплей)
Система телевидения	Аналоговая: в зависимости от выбранной страны/региона: В/С/Н, D/К, L, I, М Цифровая: DVB-T2 (только для моделей KDL-65/55HX953, KDL-55/46/40HX853) DVB-T/DVB-C
Система цветности/ видео	Аналоговая: PAL, SECAM, NTSC3.58, NTSC4.43 Цифровая: MPEG-2 MP@HL/H14L/ML, AVC BP@L3/MP@L4/HP@L4 (макс. 30 Мбит/с, ограниченное средство), MPEG-4 Visual SP@L6/ASP@L5/ACEP@L4
Диапазон принимаемых каналов	Аналоговые: UHF/VHF/кабельные в зависимости от выбранной страны/региона Цифровые: UHF/VHF/кабельные в зависимости от выбранной страны/региона
Выход звука	10 Вт +10 Вт +10 Вт
Беспроводная технология	Протокол IEEE802.11 a/b/g/n
Входные/выходные гнезда	
Кабель антенны	Разъем 75 Ом для VHF/UHF
 AV1	21-штырьковый Scart-разъем (стандарт CENELEC), включая аудио-/видеовход, вход RGB и телевизионный аудио-/видеовыход.
 COMPONENT IN	YРbPp (компонентное видео): 1080p (50, 60 Гц), 1080i (50, 60 Гц), 720p (50, 60 Гц), 576p, 576i, 480p, 480i Аудиовход (гнезда типа "тюльпан") Видеовход (общий разъем типа "тюльпан" с Y-образным входом)
 AV2	
HDMI IN 1, 2, 3, 4	Видео (2D): 1080p (30, 50, 60 Гц), 1080/24p, 1080i (50, 60 Гц), 720p (30, 50, 60 Гц), 720/24p, 576p, 576i, 480p, 480i, Форматы ПК Видео (3D): Упаковка кадров 1080p (30 Гц), 1080/24p, 1080i (50, 60 Гц), 720p (30, 50, 60 Гц), 720/24p Рядом 1080p (50, 60 Гц), 1080/24p, 1080i (50, 60 Гц), 720p (50, 60 Гц) Одна над другой 1080p (30, 50, 60 Гц), 1080/24p, 1080i (50, 60 Гц), 720p (50, 60 Гц) Аудио: двухканальный линейный PCM: 32, 44,1 и 48 кГц, 16, 20 и 24 бит, Dolby Digital Аналоговый аудиовход (стереофонический разъем типа minijack) (только HDMI IN 2, общий с PC IN) Технология ARC (Audio Return Channel) (только HDMI IN 1)
 DIGITAL AUDIO OUT (OPTICAL)	Цифровой оптический разъем (двухканальный линейный PCM, Dolby Digital)
 AUDIO OUT / 	Аудиовыход (стерео-разъем типа minijack) Гнездо для подключения наушников
Speaker Integrated Stand (только для моделей KDL-55/46/40HX85x)	Вывод звука для подставки для телевизора
 PC IN	Аналоговый RGB (15-контактный мини-разъем D-sub)
 PC / HDMI 2 AUDIO IN	Аудиовход (стереофонический разъем типа minijack) (общий с HDMI IN 2)
 1,  2 (HDD REC)	USB-порт, гнездо для жесткого диска USB (только  2)
	Разъем под CAM (Модуль ограниченного доступа)
 LAN	Разъем 10BASE-T/100BASE-TX (Скорость соединения зависит от операционной среды сети. Скорость и качество передачи данных интерфейса 10BASE-T/100BASE-TX для данного телевизора не гарантируются.)

Название модели KDL-	65HX95x	55HX95x
Электропитание и прочее		
Электропитание	220 В – 240 В пер. тока, 50 Гц	
Класс энергопотребления	A	A
Размер экрана (по диагонали)	Прибл. 163,9 см/65 дюймов	Прибл. 138,8 см/55 дюймов

Название модели KDL-		65HX95x	55HX95x
Потребляемая мощность	в режиме "Дом"/ "Стандартный"	139 Вт	113 Вт
	в режиме "Магазин"/ "Яркий"	263 Вт	201 Вт
Среднее ежегодное энергопотребление*1		193 кВт-ч	157 кВт-ч
Мощность, потребляемая в дежурном режиме*2		0,30 Вт (15 Вт в режиме обновления программного обеспечения и данных EPG)	0,30 Вт (15 Вт в режиме обновления программного обеспечения и данных EPG)
Разрешение экрана		1920 точек (по горизонтали) × 1080 строк (по вертикали)	
Размеры (прибл.) (ширина × высота × глубина)			
с настольной подставкой		150,6 × 96,5 × 37,4 см	128,0 × 82,9 × 36,9 см
без настольной подставки		150,6 × 90,1 × 5,1 см	128,0 × 77,3 × 4,9 см
Масса (прибл.)			
с настольной подставкой		47,7 кг	29,6 кг
без настольной подставки		43,6 кг	26,7 кг
Комплект поставки		См. стр. 6 (Проверка принадлежностей).	
Дополнительные принадлежности		Кронштейн для настенной установки: SU-WL500 3D-очки: TDG-BR750/TDG-BR250/TDG-BR200/TDG-BR100/TDG-BR50 Камера с микрофоном с поддержкой Skype™: CMU-BR100 USB-адаптер для беспроводной LAN сети: UWA-BR100 Адаптер для микрофона для Интернет-караоке: BRX-KR10	
Рабочая температура		0 °C - 40 °C	
Рабочая влажность		10% - 80% (без образования конденсата)	

Название модели KDL-		55HX85x	46HX85x	40HX85x
Электропитание и прочее				
Электропитание		220 В – 240 В пер. тока, 50 Гц		
Класс энергопотребления		A	A	B
Размер экрана (по диагонали)		Прибл. 138,8 см/55 дюймов	Прибл. 116,8 см/46 дюймов	Прибл. 101,6 см/40 дюйма
Потребляемая мощность	в режиме "Дом"/ "Стандартный"	93,0 Вт	78,0 Вт	73,0 Вт
	в режиме "Магазин"/ "Яркий"	158 Вт	130 Вт	125 Вт
Среднее ежегодное энергопотребление*1		129 кВт-ч	108 кВт-ч	101 кВт-ч
Мощность, потребляемая в дежурном режиме*2		0,25 Вт (15 Вт в режиме обновления программного обеспечения и данных EPG)	0,25 Вт (15 Вт в режиме обновления программного обеспечения и данных EPG)	0,25 Вт (15 Вт в режиме обновления программного обеспечения и данных EPG)
Разрешение экрана		1920 точек (по горизонтали) × 1080 строк (по вертикали)		
Размеры (прибл.) (ширина × высота × глубина)				
с подставкой для телевизора		129,4 × 77,2 × 29,5 см	109,7 × 66,3 × 25,5 см	96,4 × 58,9 × 25,5 см
без подставки для телевизора		127,4 × 75,0 × 3,5 см	107,7 × 64,0 × 3,5 см	94,4 × 56,6 × 4,0 см
Масса (прибл.)				
с подставкой для телевизора		27,9 кг	21,6 кг	18,5 кг

Название модели KDL-	55HX85x	46HX85x	40HX85x
без подставки для телевизора	21,7 кг	16,6 кг	13,7 кг
Комплект поставки	См. стр. 6 (Проверка принадлежностей).		
Дополнительные принадлежности	Кронштейн для настенной установки: SU-WL500 3D-очки: TDG-BR750/TDG-BR250/TDG-BR200/TDG-BR100/TDG-BR50 Камера с микрофоном с поддержкой Skype™: CMU-BR100 USB-адаптер для беспроводной LAN сети: UWA-BR100 Адаптер для микрофона для Интернет-караоке: BRX-KR10		
Рабочая температура	0 °C - 40 °C		
Рабочая влажность	10% - 80% (без образования конденсата)		

*1 За потребление электроэнергии в год принята потребляемая мощность телевизора, работающего 4 часа в день в течение 365 дней. Фактическое потребление электроэнергии будет напрямую зависеть от способа использования телевизора.

*2 Номинальная величина мощности потребления в режиме ожидания достигается после того, как телевизор выполнит необходимые внутренние процессы.

Наличие дополнительных принадлежностей зависит от стран/регионов/модели телевизора/запасов.

Конструкция и технические характеристики могут быть изменены без предварительного уведомления.

Установка принадлежностей (кронштейн для настенной установки)

■ К сведению покупателей:

Для обеспечения сохранности изделия и из соображений безопасности компания Sony настоятельно рекомендует привлекать для установки телевизора только дилеров или лицензированных подрядчиков Sony. Не пытайтесь выполнить установку самостоятельно.

RU

■ К сведению дилеров и подрядчиков Sony:

Уделяйте повышенное внимание безопасности во время установки, периодического обслуживания и осмотра данного изделия.

Этот телевизор можно установить только с помощью кронштейна для настенной установки SU-WL500 (продается отдельно) (стр. 30).

- Для надлежащей установки см. инструкции, прилагаемые к кронштейну для настенной установки.
- См. стр. 9 (Отсоединение настольной подставки/подставки для телевизора от телевизора).

Для правильной установки данного изделия необходим достаточный опыт, в особенности при определении того, в состоянии ли стена выдержать вес телевизора. Обязательно привлечите для установки этого изделия на стену дилеров или лицензированных подрядчиков Sony и строго соблюдайте технику безопасности при выполнении работ по установке. Компания Sony не несет ответственности за любые поломки или травмы, вызванные неправильным обращением с изделием или его неправильной установкой.

SU-WL500

При настенной установке телевизора выкрутите винты, расположенные на задней панели телевизора. Обязательно сохраните выкрученные винты в надежном месте вне досягаемости детей.

KDL-65HX95x

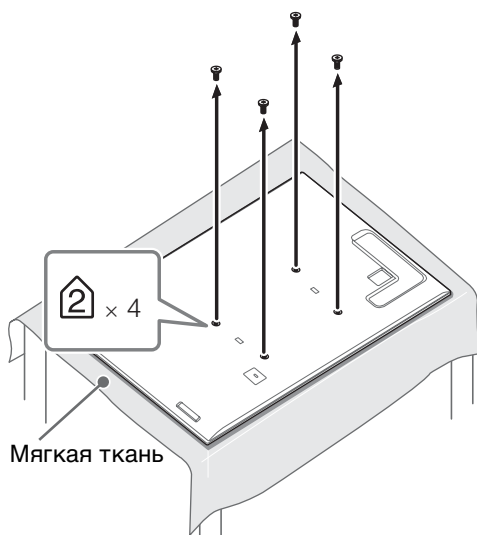

KDL-55HX95x, KDL-55/46/40HX85x

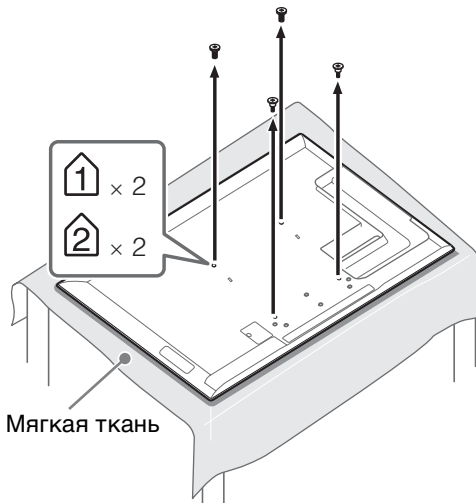



- При отсоединении от настольной подставки/подставки для телевизора положите телевизор экраном вниз на устойчивую поверхность, на которой он может уместиться целиком.
- Во избежание повреждения поверхности экрана ЖКД телевизора подложите под него мягкую ткань.

SU-WL500

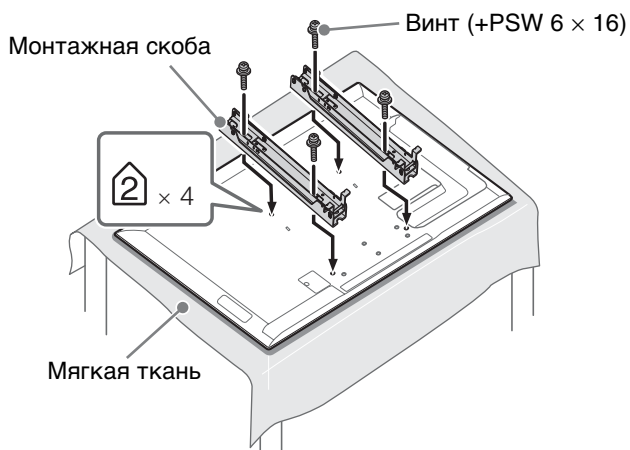

- Прикрепите монтажную скобу с помощью четырех винтов, прилагаемых к кронштейну для настенной установки.
- При повторном креплении настольной подставки/подставки для телевизора обязательно закрутите винты (выкрученные ранее) в исходные отверстия на задней части телевизора.

Схема/таблица положения винтов и скоб

Название модели KDL-	Расположение винтов	Положение скоб
	SU-WL500	SU-WL500
65HX95x	d, g	a
55HX95x/55HX85x	e, j	b
46HX85x		
40HX85x		

■ SU-WL500

Расположение винтов

При установке монтажной скобы на телевизор.

Положение скоб

При установке телевизора на опорный кронштейн.

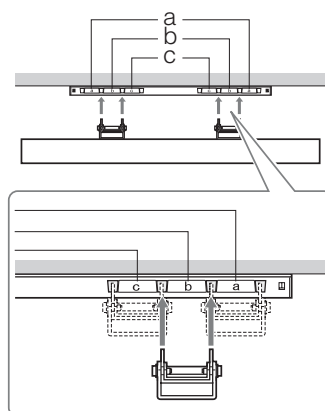
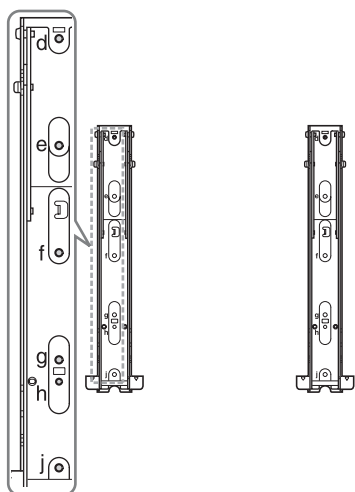

RU

Таблица размеров для установки телевизора

SU-WL500

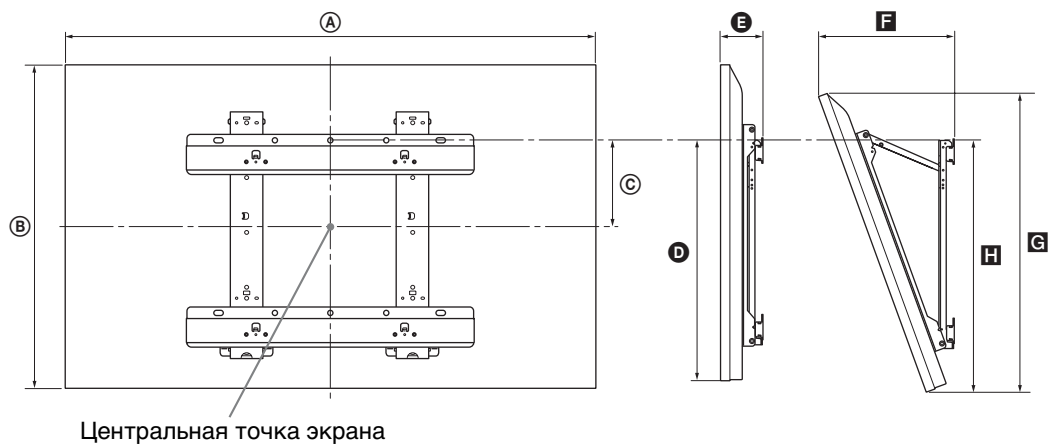

Единица измерения: см

Название модели KDL-	Размеры экрана		Координата положения центра экрана	Длина для каждого угла установки				
				Угол (0°)		Угол (20°)		
	A	B	C	D	E	F	G	H
65HX95x	150,6	90,1	0,1	46,2	10,9	38,6	85,0	48,3
55HX95x	128,0	77,3	6,5	46,3	10,7	34,0	72,9	48,3
55HX85x	127,4	75,0	7,8	45,9	9,3	31,9	70,5	47,4
46HX85x	107,7	64,0	13,3	45,9	9,3	28,2	60,2	47,4
40HX85x	94,4	56,6	17,0	45,9	9,8	26,2	53,2	47,6

Цифры в таблице могут немного отличаться в зависимости от установки.

ПРЕДУПРЕЖДЕНИЕ

Стена, на которую будет устанавливаться телевизор, должна быть достаточно прочной, чтобы выдержать вес, по крайней мере в четыре раза превышающий вес устанавливаемого телевизора. Для определения веса телевизора см. пункт стр. 26-28 (Технические характеристики).

Сведения по безопасности

ВНИМАНИЕ

Батарейки не должны подвергаться чрезмерному нагреву, например, вследствие воздействия солнечных лучей, огня и т.п.

Установка и подключение

Во избежание возгорания, поражения электрическим током, повреждения телевизора и/или травм выполняйте установку и эксплуатацию телевизора в соответствии с нижеследующими инструкциями.

Установка

- Телевизор следует устанавливать вблизи легкодоступной сетевой розетки.
- Установите телевизор на ровную устойчивую поверхность.
- Настенная установка телевизора должна выполняться только квалифицированными специалистами сервисной службы.
- По соображениям безопасности настоятельно рекомендуется использовать аксессуары Sony, в том числе:
 - Кронштейн для настенной установки: SU-WL500
- При присоединении крепежного крюка к телевизору используйте только винты, входящие в комплект поставки кронштейна для настенной установки. В этих винтах длина резьбовой части, выступающей за прилегающую к телевизору поверхность крепежного крюка, составляет от 8 мм до 12 мм. Диаметр и длина винтов различны в зависимости от модели кронштейна для настенной установки. Использование винтов, отличных от входящих в комплект поставки, может привести к повреждению телевизора или вызвать его падение и т.д.

8 мм - 12 мм

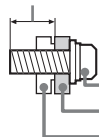

Винт (поставляется в комплекте с кронштейном для настенной установки)
Монтажная скоба
Элемент для присоединения монтажной скобы на задней крышке телевизора

Перемещение

- Перед перемещением телевизора отсоедините от него все кабели.
- Для переноски телевизора больших размеров требуются два или три человека.
- При переноске телевизора вручную держите его, как показано на рисунке. Не прикладывайте усилия к ЖК-панели и рамке экрана.



- При перевозке берегите телевизор от ударов и сильной вибрации.
- Если необходимо доставить телевизор в ремонтную мастерскую или перевезти в другое место, упакуйте его в картонную коробку и упаковочный материал, в которых он поставлялся изначально.

Вентиляция

- Никогда не перекрывайте вентиляционные отверстия и не вставляйте в них никакие предметы.
- Оставьте свободное пространство вокруг телевизора, как показано на рисунке ниже.
- Для обеспечения надлежащей циркуляции воздуха настоятельно рекомендуется использовать специальный кронштейн для настенной установки производства компании Sony.

Настенная установка

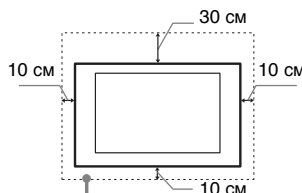

Обеспечьте вокруг телевизора расстояние не меньше указанного.

Установка на подставке

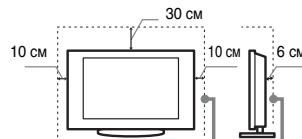

Обеспечьте вокруг телевизора расстояние не меньше указанного.

- Для обеспечения надлежащей вентиляции и предотвращения скопления грязи и пыли:
 - Не кладите телевизор экраном вниз; не устанавливайте телевизор перевернутым нижней стороной вверх, задом наперед или набок.
 - Не устанавливайте телевизор на полке, ковре, кровати или в шкафу;
 - Не накрывайте телевизор тканью, например, занавесками, а также газетами и т.п.
 - Не устанавливайте телевизор так, как показано на рисунке ниже.

Циркуляция воздуха нарушена.

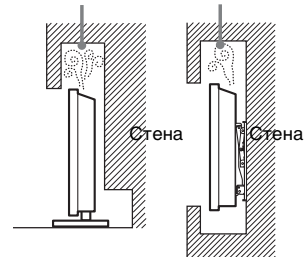

Кабель питания

Во избежание возгорания, поражения электрическим током, повреждения телевизора и/или травм обращайтесь с кабелем питания и сетевой розеткой в соответствии с нижеследующими указаниями:

- Используйте только кабели питания поставки Sony, не пользуйтесь кабелями других поставщиков.
- Вставляйте вилку в розетку до конца.
- Используйте для питания телевизора только сеть переменного тока напряжением 220-240 В.
- Выполняя кабельные соединения между устройствами, в целях безопасности извлеките кабель питания из сетевой розетки и будьте осторожны, чтобы не запнуться о кабели.
- Перед выполнением каких-либо работ с телевизором или его переноской выньте вилку кабеля питания от сети.
- Кабель питания не должен находиться рядом с источниками тепла.
- Регулярно чистите вилку кабеля питания, предварительно вынимая ее из розетки. Если на вилке имеется пыль, в которой скапливается влага, это может привести к повреждению изоляции и, как следствие, к возгоранию.

RU

Примечания

- Не используйте входящий в комплект поставки кабель питания с другим оборудованием.
- Не пережимайте, не перегибайте и не перекручивайте кабель питания, прилагая излишние усилия. В противном случае могут оголиться или переломиться внутренние жилы кабеля.
- Не изменяйте конструкцию кабеля питания.
- Не ставьте и не кладите никакие тяжелые предметы на кабель питания.
- Вынимая кабель питания из розетки, не тяните за сам кабель.
- Не подключайте слишком много приборов к одной электророзетке.
- Не пользуйтесь электророзеткой с плохими контактами.

Запрещенные типы установки

Во избежание возгорания, поражения электрическим током, повреждения телевизора и/или травм не устанавливайте/не эксплуатируйте телевизор в таких местах, помещениях и ситуациях, которые перечислены ниже.

Места расположения:

- На открытом воздухе (под прямыми солнечными лучами), на берегу моря, на корабле или другом судне, в автомобиле, в медицинских учреждениях, в неустойчивом положении; вблизи воды, или там, где возможно воздействие на него дождя, влаги или дыма.
- При установке телевизора в раздевалках бань или термальных источников, возможно его повреждение парами серы и т.д.



- Для обеспечения наилучшего качества изображения не подвергайте экран воздействию прямого освещения или солнечного света.
- Не перемещайте телевизор из холодного помещения в теплое. Резкие изменения температуры могут привести к образованию конденсата, что в свою очередь может стать причиной ухудшения качества изображения и/или цветоподдачи. В таком случае необходимо дождаться полного испарения влаги прежде чем включать телевизор.
- Никогда не разбрызгивайте воду или моющее средство прямо на телевизор. Жидкость может скопиться внизу экрана или на наружных поверхностях и попасть внутрь телевизора, что может привести к его неисправности.



Помещения:

- В жарких, влажных или слишком запыленных помещениях; в местах, где могут быть насекомые; в таких местах, в которых телевизор может быть подвержен механической вибрации; вблизи огнеопасных объектов (свечей и др.). На телевизор не должны попадать какие-либо капли или брызги; нельзя ставить на него предметы, содержащие жидкости, например вазу с цветами.
- Не устанавливайте телевизор в местах с повышенной влажностью и местах скопления пыли, а также в помещениях с высокой концентрацией дыма или пара (вблизи кухонных столов или увлажнителей воздуха). Это может привести к пожару, поражению электрическим током или деформации устройства.



- Не устанавливайте телевизор в местах с повышенной температурой, например под воздействием прямых солнечных лучей, рядом с радиаторами или отопительными воздуховодами. В этих случаях телевизор может перегреться, что может привести к деформации корпуса и/или неисправности телевизора.



Ситуации:

- Не касайтесь телевизора мокрыми руками; не эксплуатируйте его со снятым корпусом или с дополнительными аксессуарами, не рекомендованными изготовителем. Во время грозы отключайте телевизор от розетки электропитания и антенны.
- Не устанавливайте телевизор так, чтобы он выходил за пределы установочной поверхности. Это может стать причиной получения серьезных травм или повреждения телевизора.



Осколки:

- Не бросайте никакие предметы в телевизор. От удара экранное стекло может разбиться и нанести серьезную травму.
- Если на поверхности телевизора образовались трещины, перед тем, как прикоснуться к нему, выньте кабель питания из розетки. В противном случае Вы можете получить удар электрическим током.

Если телевизор не используется

- Если Вы не собираетесь пользоваться телевизором в течение нескольких дней, по соображениям безопасности и энергосбережения его следует отключить от сети электропитания.
- Так как телевизор не отключается от сети при выключении кнопкой, для его полного отключения от электропитания выньте вилку кабеля питания из розетки.
- Следует иметь в виду, что некоторые телевизоры обладают функциями, для корректной работы которых требуется оставлять телевизор в дежурном режиме.

Меры предосторожности в отношении детей

- Не позволяйте детям взбираться на телевизор.
- Храните мелкие детали вне досягаемости детей, чтобы они не могли случайно проглотить их.

Если имеют место следующие неисправности...

Немедленно выключите телевизор и выньте вилку кабеля питания из розетки в следующих случаях.

Обратитесь к своему дилеру или в сервисный центр Sony для того, чтобы квалифицированные специалисты сервисной службы выполнили проверку телевизора.

В случае, если:

- Поврежден кабель питания.
- Электророзетка имеет плохие контакты.
- Телевизор получил повреждения в результате падения, удара или попадания брошенным в него предметом.
- Внутри корпуса телевизора через отверстие попала жидкость или какой-либо предмет.

Предупреждение

Во избежание возгорания держите свечи или источники открытого огня вдали от изделия на всем протяжении его работы.



Температура монитора ЖКД

Если монитор ЖКД работает длительное время, то панели вокруг него значительно нагреваются. Это можно почувствовать в случае прикосновения к ним.

Меры предосторожности

Просмотр телевизора

- При просмотре видеоизображений 3D или во время игр в стереоскопическом формате 3D некоторые люди могут испытывать дискомфорт (например, напряжение глаз, усталость или тошноту). Компания Sony рекомендует, чтобы все зрители делали регулярные перерывы при просмотре видеоизображений 3D или во время игр в стереоскопическом формате 3D. Продолжительность и частота перерывов зависит от индивидуальных потребностей. Нужно выбрать наиболее подходящий вариант. В случае дискомфорта необходимо прекратить просмотр видеоизображений 3D или игры в стереоскопическом формате 3D, пока дискомфорт не исчезнет; при необходимости следует обратиться к врачу. Необходимо также обратиться (i) к руководству по эксплуатации любого другого устройства или носителя, используемого с телевизором, и (ii) для получения последней информации посетить наш веб-сайт (<http://www.sony-europe.com/myproduct>). Зрение маленьких детей (особенно в возрасте до шести лет) еще не сформировано. Прежде чем разрешать детям смотреть видеоизображения 3D или играть в игры в стереоскопическом формате 3D, обратитесь к врачу (например, педиатру или офтальмологу). Дети должны находиться под контролем взрослых для соблюдения вышеуказанных рекомендаций.
- Не используйте, не храните и не оставляйте 3D-очки или батарею рядом с источниками открытого огня или в местах с повышенной температурой, например под прямыми солнечными лучами или в машинах, стоящих на солнце.
- При использовании функции имитации 3D-эффекта помните, что отображаемое изображение моделируется данным телевизором путем преобразования исходного изображения.
- Смотрите телевизор при достаточном освещении; просмотр при плохом освещении или в течение чрезмерно продолжительного времени утомляет глаза.

- При использовании наушников не устанавливайте слишком большую громкость, чтобы не повредить слух.

ЖК-экран

- Хотя ЖК-экран изготовлен по высокоточной технологии и число эффективных точек достигает 99,99% и выше, на экране могут постоянно появляться черные или яркие цветные (красные, синие или зеленые) точки. Это структурное свойство ЖК-экрана, которое не является признаком неисправности.
- Не нажимайте на защитный фильтр, не царапайте его и не ставьте на телевизор какие-либо предметы. Это может привести к неравномерности изображения или повреждению ЖК-экрана.
- Если телевизор работает в холодном месте, изображение может оказаться размытым или слишком темным. Это не является признаком неисправности. Эти явления исчезнут с повышением температуры.
- При продолжительной демонстрации неподвижного изображения могут появляться остаточные изображения. Через несколько секунд они могут исчезнуть.
- Во время работы телевизора экран и корпус нагреваются. Это не является признаком неисправности.
- ЖК-экран содержит небольшое количество жидких кристаллов. При утилизации соблюдайте соответствующие местные положения и инструкции.
- Не подвергайте экран ЖКД сильному механическому воздействию. От удара стекло экрана может треснуть или разбиться, что приведет к получению травм.



Уход за поверхностью экрана, корпусом телевизора и их чистка

Перед чисткой телевизора или вилки кабеля питания отсоедините кабель от сети.

Для обеспечения сохранности конструкционных материалов и покрытия экрана телевизора соблюдайте следующие меры предосторожности.

- Для удаления пыли с поверхности экрана/корпуса телевизора осторожно протрите его мягкой тканью. Если пыль не удалится полностью, протрите экран мягкой тканью, слегка смоченной в слабом растворе мягкого моющего средства.
- Никогда не разбрызгивайте воду или моющее средство прямо на телевизор. Жидкость может скопиться внизу экрана или на наружных поверхностях и попасть внутрь телевизора, что может привести к его неисправности.



- Ни в коем случае не используйте никакие абразивные материалы, щелочные/кислотные очистители, чистящие порошки и такие летучие растворители, как спирт, бензин, разбавитель или инсектициды. Применение этих веществ или длительный контакт с изделиями из резины/винила могут повредить покрытие корпуса или поверхность экрана.
- Для обеспечения надлежащей вентиляции рекомендуется периодически прочищать вентиляционные отверстия с помощью пылесоса.
- При регулировке угла наклона телевизора изменяйте его положение медленно и осторожно во избежание соскальзывания телевизора с подставки.

Дополнительные устройства

- Держите дополнительные компоненты или оборудование, излучающее электромагнитные волны, на расстоянии от телевизора. В противном случае может иметь место искажение изображения и/или звука.
- Данное оборудование протестировано и признано отвечающим требованиям к предельным значениям, установленным в Директиве ЭМС, при использовании соединительного сигнального кабеля длиной менее 3 метров.

RU

(Предупреждение относительно использования пульта ДУ)

Примечания

- Вставляя батарейки, соблюдайте полярность.
- Не используйте одновременно батарейки различных типов или старые и новые батарейки.
- При утилизации батареек всегда соблюдайте правила охраны окружающей среды. В некоторых регионах правила утилизации батареек могут быть регламентированы. Просьба обращаться по этому поводу в местные органы власти.
- Бережно обращайтесь с пультом ДУ. Не бросайте его, не становитесь на него и не лейте на него никаких жидкостей.
- Не оставляйте пульт ДУ вблизи источников тепла или в месте, подверженном прямому воздействию солнечных лучей, или во влажном помещении.

Беспроводная функция устройства

- Не используйте устройство вблизи медицинского оборудования (электронных стимуляторов сердца и т.д.), поскольку это может привести к неисправности последнего.
- Несмотря на то, что данное устройство передает/получает зашифрованные сигналы, остерегайтесь несанкционированного перехвата сигнала. Мы не несем ответственности за любую проблему такого рода.

Утилизация телевизора



Утилизация отслужившего электрического и электронного оборудования (директива

применяется в странах Евросоюза и других европейских странах, где действуют системы раздельного сбора отходов)



Утилизация использованных элементов питания (применяется в странах

Евросоюза и других европейских странах, где действуют системы раздельного сбора отходов)

Вступ

Дякуємо, що ви обрали цей продукт від Sony. Перед початком експлуатації телевізора уважно прочитайте цей посібник і збережіть його для використання у майбутньому.

Примітки щодо функції цифрового телебачення

- Усі функції, пов'язані з цифровим телебаченням (DVZ), працюватимуть тільки в тих країнах або регіонах, де транслюється цифровий ефірний сигнал DVB-T/DVB-T2*1 (MPEG-2 та H.264/MPEG-4 AVC) або де є доступ до сумісного абонентського кабельного вводу DVB-C (MPEG-2 та H.264/MPEG-4 AVC). Дізнайтеся у свого продавця, чи є можливість приймати сигнал DVB-T/DVB-T2*1 у місці вашого проживання, або запитайте свого провайдера кабельного телебачення, чи сумісний кабельний сервіс DVB-C, що ними надається, із цим телевізором.
- Ваш провайдер кабельного телебачення може стягати платню за свої послуги або потребувати вашої згоди з положеннями та умовами своєї діяльності.
- Цей телевізор відповідає технічним вимогам DVB-T/DVB-T2*1 і DVB-C, але його сумісність із майбутніми цифровими ефірними передачами DVB-T/DVB-T2*1 і цифровими кабельними передачами DVB-C не гарантована.
- Деякі функції цифрового телебачення можуть бути недоступними у певних країнах або регіонах, а кабель DVB-C може не працювати належним чином із деякими провайдерами.



- Не всі моделі телевізорів серій HX підтримують технології цифрового телебачення другого покоління T2*1.

*1 Технологія DVB-T2 не підтримується телевізорами моделей HX950/HX850. Підтримка технології DVB-T2 реалізована в телевізорах моделей HX953/HX853.



- Літера «х» у назві моделі відповідає цифровому позначенню її конструкції, кольору чи системи телебачення.

- Інструкції щодо «Встановлення кронштейна для настінного кріплення» вміщені в посібник з експлуатації цього телевізора.
- Зовнішній вигляд ілюстрацій у цьому посібнику може відрізнятися в залежності від моделі телевізора.
- Якщо не вказано інше, то на ілюстраціях у цьому посібнику використано зображення пульта дистанційного керування RM-ED047.
- Перед використанням телевізора див. стор. 33 (Інформація щодо безпечної експлуатації). Збережіть цей посібник для використання в майбутньому.

Інформація про товарні знаки

DVZ є зареєстрованим товарним знаком проекту DVB.

HDMI, логотип HDMI і High-Definition Multimedia Interface є торговими марками або зареєстрованими товарними знаками HDMI Licensing LLC у США та інших країнах.

DLNA®, логотип DLNA і DLNA CERTIFIED® є торговельними марками, знаками обслуговування або сертифікаційними знаками Digital Living Network Alliance.

Вироблено за ліцензією Dolby Laboratories. Dolby і символ із подвійною літерою D є товарними знаками Dolby Laboratories.

«BRAVIA» і BRAVIA є товарними знаками компанії Sony Corporation.

TrackID є товарним знаком або зареєстрованим товарним знаком Sony Ericsson Mobile Communications AB.

Технологія розпізнавання музики і відео, а також пов'язані дані надаються Gracenote®. Gracenote це галузевий стандарт, що застосовується до технології розпізнавання музики і забезпечення пов'язаного вмісту. Щоб отримати докладнішу інформацію, відвідайте сторінку www.gracenote.com. CD, DVD, Blu-ray Disc, а також музичні та відеодані Gracenote, Inc., авторське право © 2000-теперішній час Gracenote. Програмне забезпечення Gracenote, авторське право © 2000-теперішній час Gracenote. До цього продукту і послуги застосовуються один або кілька патентів, які перебувають у власності Gracenote. Відвідайте веб-сайт Gracenote, щоб отримати перелік патентів Gracenote, який постійно оновлюється. Gracenote, CDDDB, MusicID, MediaVOCS, логотип Gracenote і логотип «Powered by Gracenote» є або зареєстрованими товарними знаками, або товарними знаками

Gracenote у Сполучених Штатах та/або інших країнах.

Opera® Browser from Opera Software ASA. Copyright 1995-2012 Opera Software ASA. All rights reserved.

Знак Wi-Fi Direct належить організації Wi-Fi Alliance.

«Blu-ray Disc», «Blu-ray» і логотип «Blu-ray Disc» є товарними знаками Blu-ray Disc Association.

Логотип «Sony Entertainment Network» і «Sony Entertainment Network» є товарними знаками Sony Corporation.



(тільки KDL-55/46/40HX85x)

DivX®, DivX Certified®, а також відповідні логотипи є торговельними марками корпорації Rovi або її філіалів і використовуються за ліцензією.

ПРО DIVX VIDEO: DivX® - цифровий формат відео, створений компанією DivX, LLC, що є філіалом корпорації Rovi. Цей пристрій офіційно сертифікований (DivX Certified®) для відтворення відео в форматі DivX. На сайті divx.com можна отримати більш детальну інформацію, а також програми для конвертування файлів у формат відео DivX.

ПРО DIVX VIDEO-ON-DEMAND: для відтворення придбаних кінофільмів DivX Video-on-Demand (VOD) необхідно зареєструвати цей пристрій із сертифікатом DivX Certified®. Щоб отримати код реєстрації, відкрийте розділ DivX VOD у меню налаштування пристрою. Докладну інформацію щодо реєстрації див. на веб-сайті vod.divx.com.



Примітка щодо сигналів у бездротових мережах

1. Sony Corporation стверджує, що цей виріб відповідає основним вимогам та іншим важливим положенням Директиви 1999/5/ЄС.

Докладну інформацію див. на наступній веб-сторінці:

<http://www.compliance.sony.de/>



2. Примітка для покупців: наступна інформація стосується тільки обладнання, яке продається у країнах, де діють директиви ЄС.

Система бездротового телебачення може використовуватися в наступних країнах:

Австрія, Бельгія, Болгарія, Кіпр, Чеська Республіка, Данія, Естонія, Фінляндія, Франція, Німеччина, Греція, Угорщина, Ісландія, Ірландія, Італія, Латвія, Ліхтенштейн, Литва, Люксембург, Мальта, Нідерланди, Норвегія, Польща, Португалія, Словацька Республіка, Румунія, Словенія, Іспанія, Швеція, Швейцарія, Туреччина та Великобританія.

Це обладнання може використовуватися в інших країнах за межами Європи.

Система бездротового телебачення - інформація щодо відповідності до регламентуючих норм

Клієнтам у Італії

Користування мережею RLAN регулюється: -

- приватне користування регулюється законодавчим декретом № 259 від 01.08.2003 р. («Закон про електронні засоби зв'язку»). Зокрема, стаття 104 визначає умови, які передбачають обов'язкове отримання попереднього загального дозволу; стаття 105 обумовлює необмежене використання мережі;
- використання з наданням загального доступу через RLAN до телекомунікаційних мереж і послуг регулюється адміністративним декретом від 28.05.2003, з поправками, та статтю 25 (загальні положення щодо мереж електронного зв'язку та відповідних послуг) Закону про електронні засоби зв'язку.

Клієнтам у Норвегії

Використання цього радіобладнання в географічній зоні в радіусі 20 км від центру селища Нью-Олесунд, провінція Свальбард, заборонено.

Клієнтам у Франції

Функція WLAN (WiFi) цього ЖК-телевізора повинна використовуватися тільки всередині приміщень. На території Франції забороняється будь-яке використання функції WLAN (WiFi) цього ЖК-телевізора за межами приміщень. При використанні за межами приміщень обов'язково вимикайте функцію WLAN (WiFi) цього ЖК-телевізора. (Стаття ART Decision 2002-1009, доповнена умовами статті ART Decision 03-908, яка регламентує обмеження використання радіочастот.)

Розташування ідентифікаційної етикетки

Етикетки, на яких вказано номер моделі, дату виробництва (місяць/рік) й електричні параметри (відповідно до діючих правил безпеки), знаходяться ззаду на телевізорі або на упаковці.



Обладнання відповідає вимогам:

-Технічного регламенту безпеки низьковольтного електричного обладнання (постанова КМУ від 29.10.2009 № 1149);

-Технічного регламенту з електромагнітної сумісності обладнання (постанова КМУ від 29.07.2009 № 785);

-Технічного регламенту обмеження використання деяких небезпечних речовин в електричному та електронному обладнанні (постанова КМУ від 03.12.2008 № 1057).

Виробник: Sony Corporation 1-7-1, Konan, Minato-ku, Tokyo, Japan, 108-0075.

Вироблено на підприємстві в Іспанії, Чехії і Словаччині. Країна виробництва зазначається на виробі та його пакуванні.

Уповноважений представник в Україні з питань відповідності вимогам технічних регламентів:

ТОВ «Соні Україна», вул. Спаська 30, м. Київ, 04070, Україна.

Про цей посібник (Інструкції з експлуатації)

Цей посібник містить інформацію про настройку телевізора. Докладні інструкції з використання телевізора BRAVIA ви знайдете в «Електронна інструкція».

Інструкції з експлуатації

Містить інформацію про настройку телевізора, включаючи підключення, початкову настройку й основні операції.

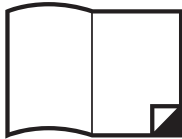

Для отримання більш докладної інформації натисніть кнопку **i-MANUAL**



Електронна інструкція (i-Manual)

Містить інформацію про використання всіх функцій. Інструкції щодо використання i-Manual див. на стор. 23.

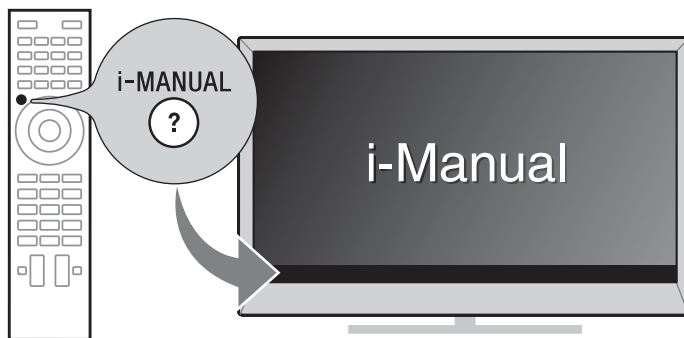

Використані в цьому посібнику зображення та ілюстрації можуть відрізнятися від фактичного вмісту екрану.

Зміст

Початок роботи

Перевірка аксесуарів	6
Вставка батарейок у пульт дистанційного керування.....	6
1: Кріплення настільної підпори/підставки для телевізора (крім KDL-65HX95x)	7
2: Налаштування кута перегляду телевізора	10
3: Підключення	11
4: Як запобігти перекиданню телевізора	13
5: Зв'язування кабелів	14
6: Підключення телевізора до Інтернету	15
7: Виконання початкової настройки	16

UA

Користування телевізором BRAVIA

Перегляд телебачення ▶..... 18

Вибір різних функцій і параметрів (головне меню).....	20
Перегляд Інтернет-відео.....	22

Пошук інструкцій

Пошук інструкцій в електронному посібнику (i-Manual) ▶..... 23

Додаткова інформація

Усунення несправностей	25
Технічні характеристики.....	26
Встановлення устаткування (кронштейн для настінного кріплення).....	29
Інформація щодо безпечної експлуатації.....	33
Застережні заходи	35

Перевірка аксесуарів

Пульт дистанційного керування (1)
Батарейки AAA (тип R03) (2)
Інструкції з експлуатації (цей посібник) та інші документи

KDL-65/55HX95x:

Настільна підпора (1)*¹

(тільки KDL-55HX95x)

Гвинти для кріплення настільної підпори (M5 x 16) (3) (тільки KDL-55HX95x)

Монтажні гвинти для настільної підпори (M5 x 16) (4) (тільки KDL-55HX95x)

Окуляри 3D (батарейка додається) (2)

Мішечок для окулярів 3D (2)

Блок камери та мікрофона (1)

KDL-55/46/40HX85x:

Підставка для телевізора (1)

З'єднувач (1)

Підпора (1)

Гвинт для закріплення підпори підставки для телевізора (M5 x 16) (3)

Гвинт для з'єднувача (M5 x 16) (3)

Гвинт для підпори (M5 x 16) (4)

*¹ Інформацію щодо складання настільної підпори див. у доданій листівці.

Вставка батарейок у пульт дистанційного керування

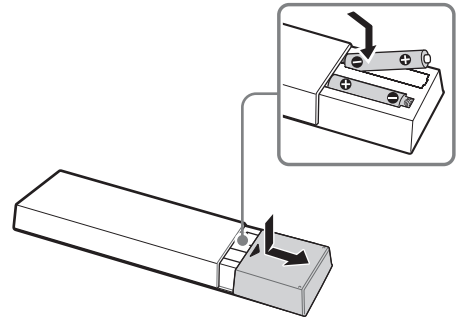

- 1** Зніміть захисну плівку.
- 2** Щоб відкрити, натисніть і посуňte кришку.

1: Кріплення настільної підпори/підставки для телевізора (крім KDL-65HX95x)



- Для складання вам знадобиться хрестовидна викрутка, яка підходить до використовуваних гвинтів.

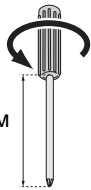

приблизно 12 см

- Застосовуючи електричну викрутку, встановіть значення моменту обертання приблизно на 1,5 Н·м {15 кгс·см}.

KDL-55HX95x

Інформацію щодо кріплення настільної підпори див. у доданій листівці.

- 1 Встановіть телевізор на настільній підпорі.

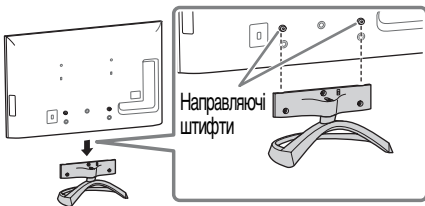

- Вирівняйте телевізор, прикладаючи зусилля зверху; насуньте його, щоб закрити направляючі штифти.

- 2 Прикрутіть настільну підпору до телевізора, використовуючи додані гвинти. Положення отворів для укручування гвинтів, що тримають настільну підпору, позначене стрілками ↑.

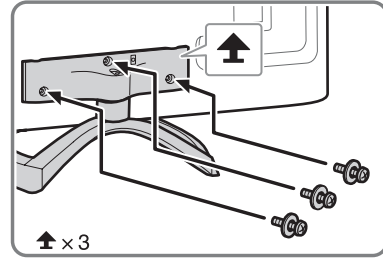

KDL-55/46/40HX85x

- 1 Закріпіть підпору на підставці для телевізора.

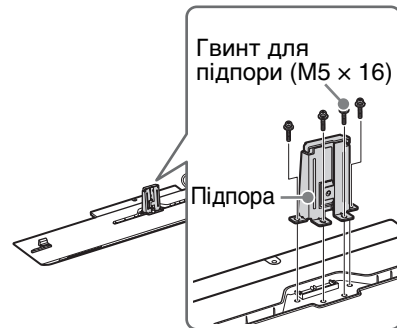

- 2 Підготуйте телевізор.

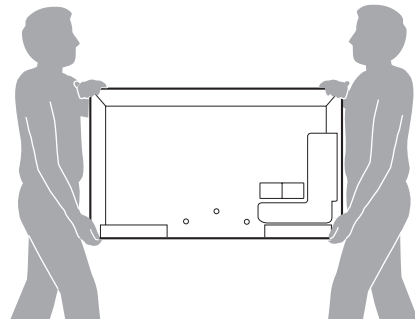

- Для переміщення телевізора та його встановлення на підставці для телевізора потрібно щонайменше дві особи (див. малюнок). Виконання встановлення однією особою може призвести до нещасного випадку чи травми.

3 Приєднайте з'єднувач із комплекту постачання до задньої панелі телевізора.

Для цього посуньте з'єднувач (додається) угору.

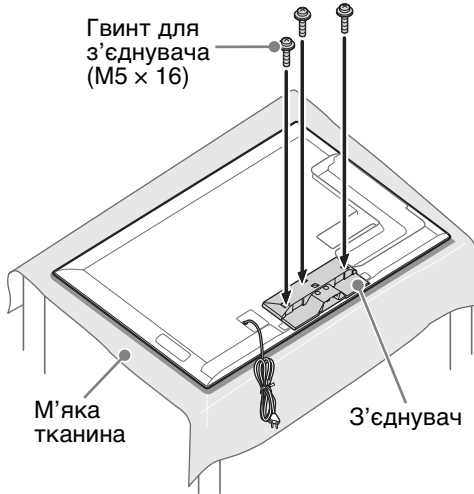
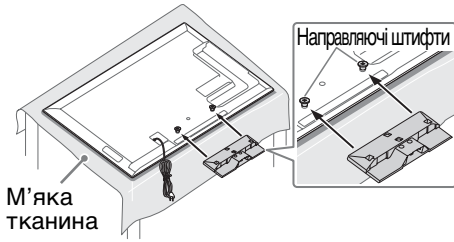

- Кладіть його екраном донизу на стійку, рівну поверхню, що має більші розміри, ніж дисплей.
- Щоб не пошкодити РК-екран, застеліть поверхню шматком м'якої тканини.

4 Встановіть телевізор на підставку для телевізора.

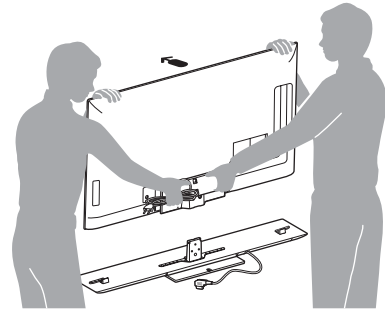

← Стрілка вказує на лицьову поверхню підставки для телевізора

- Для встановлення телевізора на підставці для телевізора тримайте його, як показано на малюнку. Телевізор необхідно встановити на два кронштейни на підставці.
- Пильнуйте, щоб не защемити руки чи кабель живлення при встановленні телевізора на підставці для телевізора.

5 Закріпіть телевізор на підставці для телевізора.

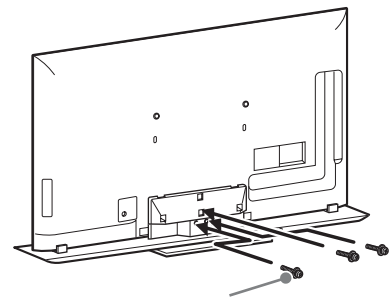

Гвинт для закріплення підпори підставки для телевізора (M5 x 16)

Від'єднання настільної підпори/підставки для телевізора



- Від'єднуйте настільну підпору/підставку для телевізора тільки з метою встановлення на телевізорі відповідних аксесуарів.
- Знімаючи з телевізора настільну підпору/підставку для телевізора, кладіть його екраном донизу на стійку, рівну поверхню, що має більші розміри, ніж телевізор.
- Щоб не пошкодити РК-панель, застеліть робочу поверхню шматком м'якої тканини.
- Перед тим як увімкнути телевізор, встановіть його вертикально. Щоб запобігти нерівномірності зображення, не вмикайте телевізор, коли РК-панель спрямована лицьовою поверхнею додолу.

KDL-65HX95x

Щоб від'єднати настільну підпору від телевізора, викрутіть гвинти  на головці настільної стійки. Посуньте вгору, щоб зняти головку. Потім викрутіть гвинти з настільної підпори.

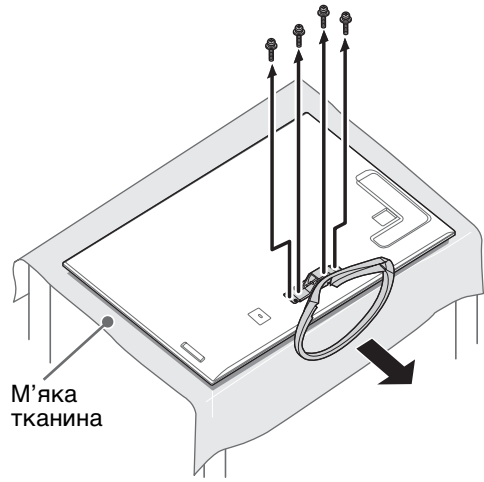
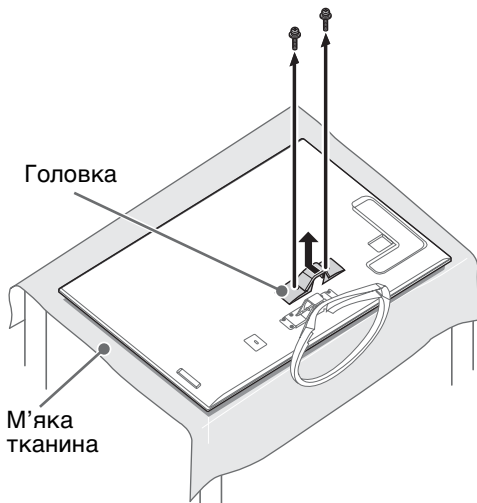

UA

KDL-55HX95x

Щоб від'єднати настільну підпору від телевізора, викрутіть гвинти, вкручені на кроці 2 (стор. 7).

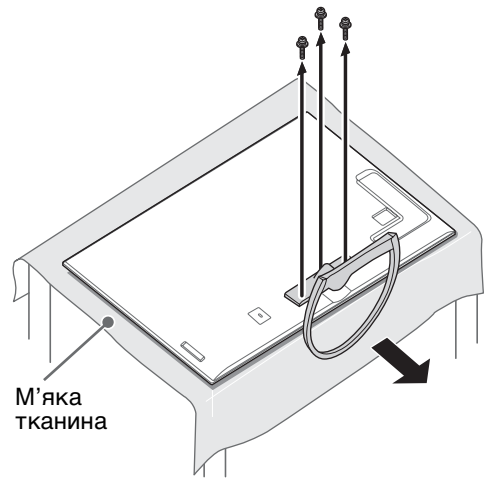

KDL-55/46/40HX85x

Щоб від'єднати підставку для телевізора від телевізора, викрутіть гвинти, вкручені на кроках 3 і 5 (стор. 8).

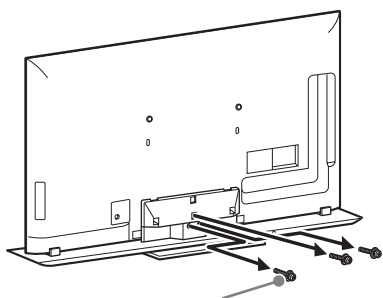

Гвинт для закріплення підпори підставки для телевізора (M5 x 16)

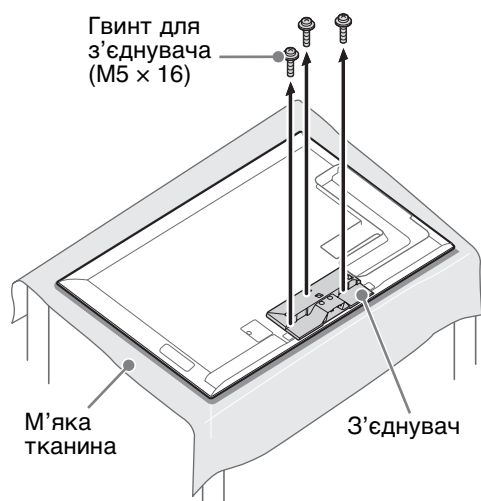

2: Налаштування кута перегляду телевізора

Кут перегляду цього телевізора можна регулювати в межах нижченаведених значень.

■ Налаштування кута (поворот) (тільки KDL-55HX95x)



- Під час настройки кута тримайте однією рукою підпору, щоб вона не висковзнула або не перевернувся телевізор.

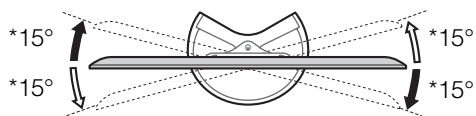

■ Налаштування кута (нахил) (тільки KDL-55HX95x)

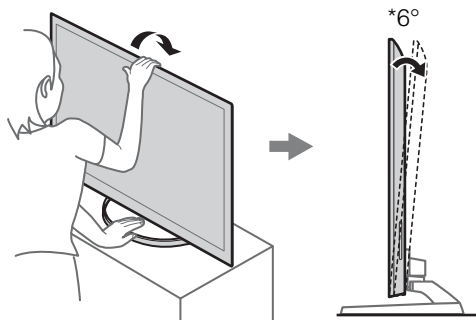

* Вказано приблизне значення кута.



- Подбайте, щоб перед телевізором не було інших предметів.



3: Підключення



- Використовуйте роз'єм антенного кабелю товщиною не більше 14 мм.
- Використовуйте кабельний роз'єм HDMI товщиною до 12 мм і шириною до 21 мм.

Підключення антени/ ТВ-ресівера/рекордера (наприклад, DVD- рекордера)

- Підключення ТВ-ресівера/
рекордера (наприклад, DVD-
рекордера) через порт SCART

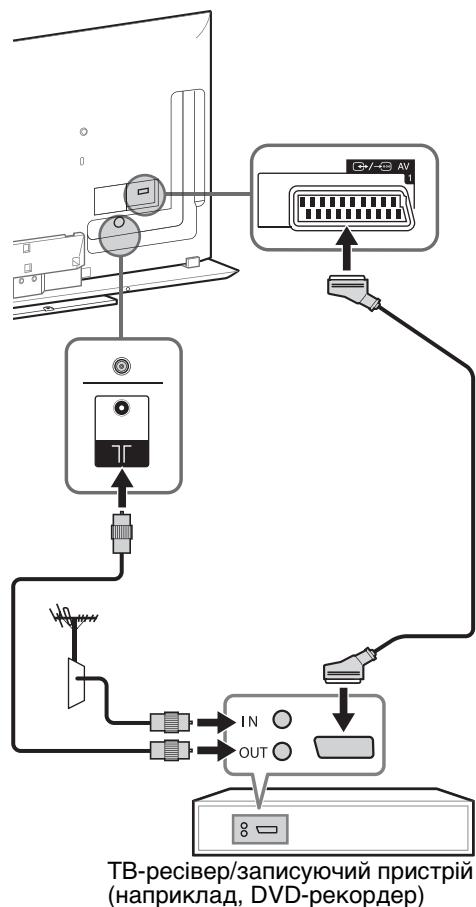

- Для цього з'єднання рекомендується використовувати універсальний кабель SCART із прямокутним штекером.

- Підключення ТВ-ресівера/
рекордера (наприклад, DVD-
рекордера) через порт HDMI

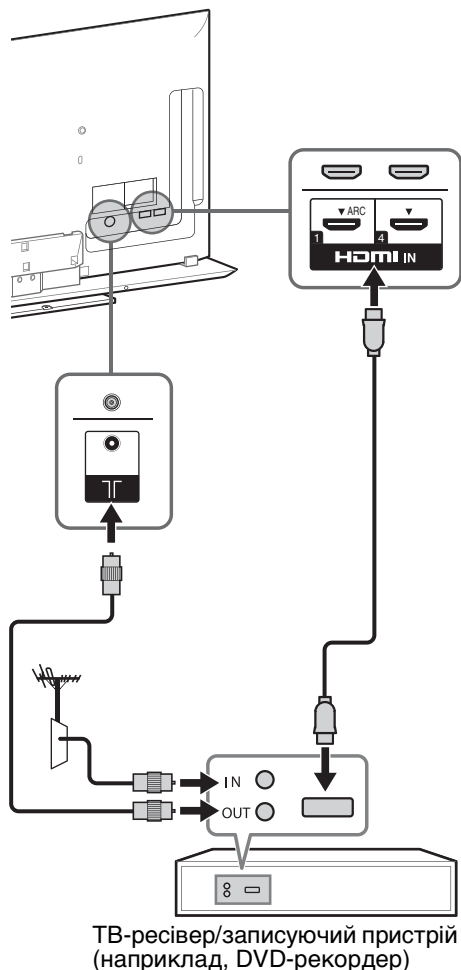

UA

Підключення аудіо/ відеообладнання

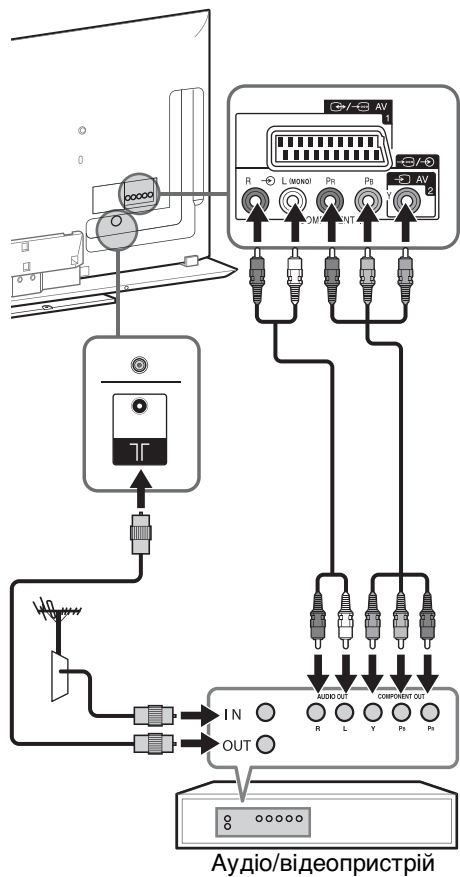

Підключення телевізора зі стендом із вбудованими динаміками до підставки для телевізора (тільки KDL-55/46/40HX85x)

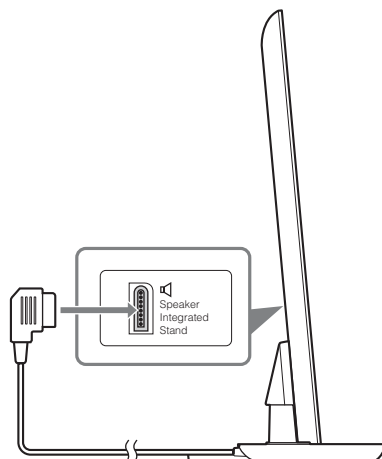

- 1 Підключіть кабель підставки для телевізора до роз'єму стенду із вбудованими динаміками ззаду на телевізорі.
- 2 Встановіть «Стенд з вбуд. динаміками» у меню «Розташування ТВ». Натисніть **HOME** і виберіть «Налаштування» → «Звук» → «Розташування ТВ» → «Стенд з вбуд. динаміками».

4: Як запобігти перекиданню телевізора

KDL-65HX95x

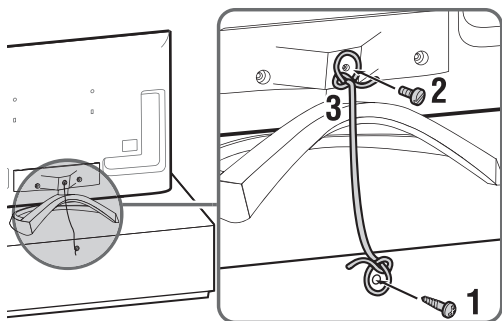

KDL-55/46/40HX85x

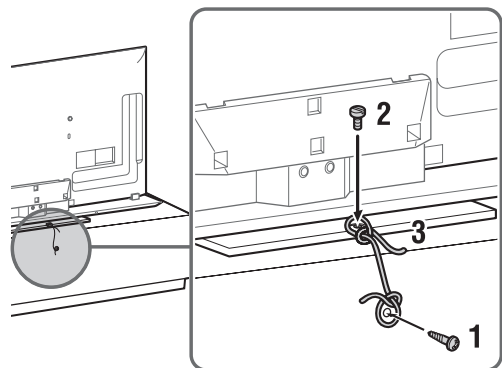

- 1** Вкрутіть шуруп (діаметр 4 мм, не додається) у настільну підпору/підставку для телевізора.
- 2** Вкрутіть гвинт кріплення (не додається) в отвір для гвинта на телевізорі.
KDL-65HX95x
Використовуйте гвинт M6
KDL-55HX95x, KDL-55/46/40HX85x
Використовуйте гвинт M4
- 3** Зв'яжіть шуруп і гвинт кріплення міцним шнурком (не додається).

KDL-55HX95x

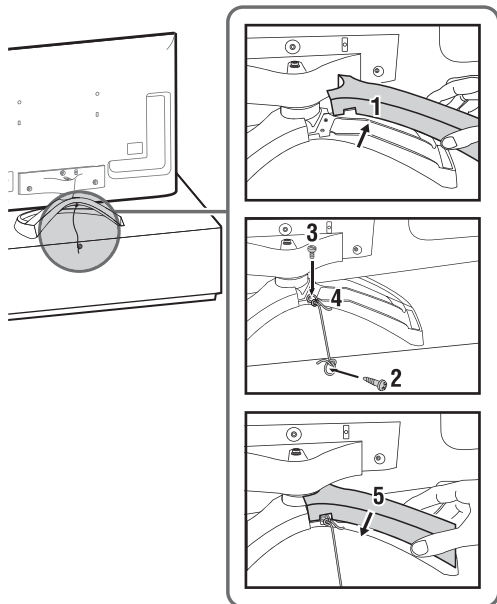

- 1** Зніміть праву кришку з настільної підпори.
- 2** Вкрутіть шуруп (діаметр 4 мм, не додається) у підставку для телевізора.
- 3** Вкрутіть кріпильний гвинт (M4, не додається) в отвір для гвинта на телевізорі.
- 4** Зв'яжіть шуруп і кріпильний гвинт міцним шнурком (не додається).
- 5** Встановіть праву кришку на настільній підпорі.

Довжина кріпильного гвинта M6/M4 залежить від діаметра шнура. Див. малюнок нижче.

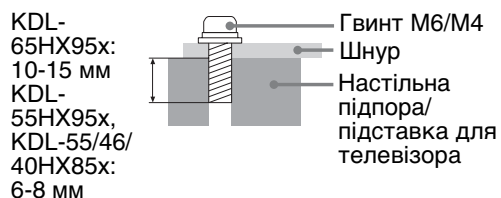

UA

5: Зв'язування кабелів

Перед тим як зв'язувати кабелі, зніміть тримач для кабелю із кришки. Використовуйте тримач для кабелю для зв'язування інших кабелів.



- Не зв'язуйте кабель живлення з іншими кабелями.

KDL-55/46/40HX85x

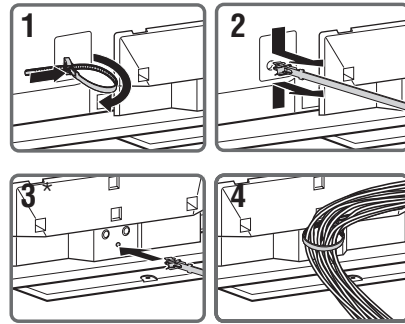

KDL-65HX95x

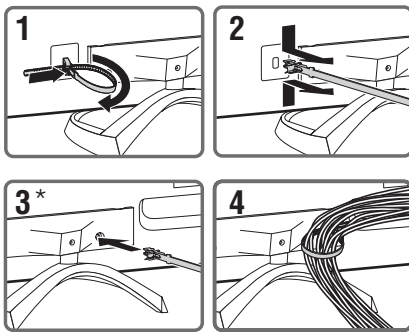

- * При встановленні на стіні закріпіть тримач для кабелів під роз'ємами.

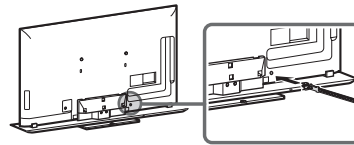

KDL-55HX95x

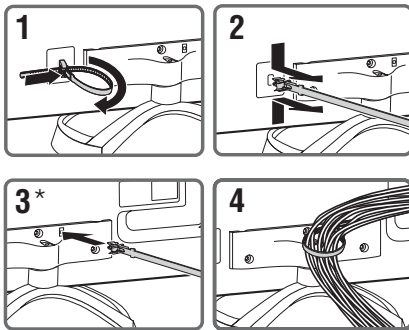

6: Підключення телевізора до Інтернету

Підключивши телевізор до Інтернету, можна користуватися різноманітними функціями: переглядати фотографії з відображення місця зйомки на карті, відтворювати інтернет-відео тощо. Детальну інформацію про функції див. у i-Manual.



- Щоб забезпечити підключення до Інтернету, потрібно укласти договір із постачальником послуг Інтернету.

Підготовка дротової мережі

Телевізор

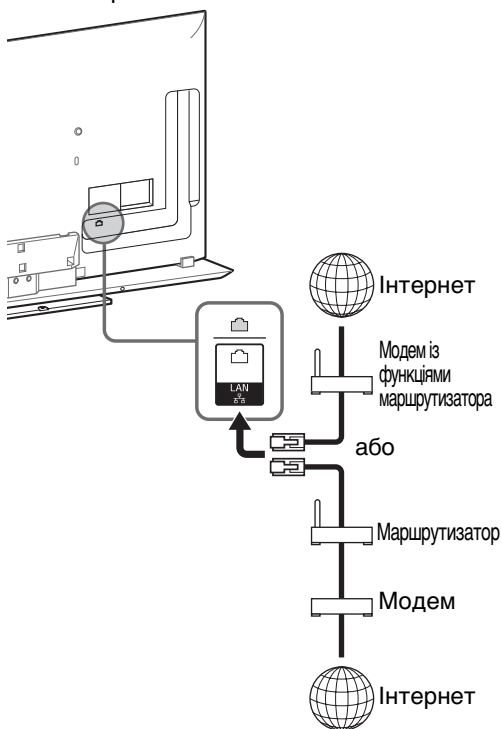

- Для підключення по мережі LAN використовуйте кабель категорії 7 (не додається).

Підготовка бездротової LAN

Вбудований пристрій бездротової LAN дозволяє отримувати доступ до Інтернету та домашньої мережі. З його допомогою ви зможете підключитися до бездротової локальної мережі без використання кабелів. Перш ніж налаштувати телевізор для бездротового доступу, необхідно настроїти маршрутизатор бездротової LAN.

UA

Телевізор



7: Виконання початкової настройки

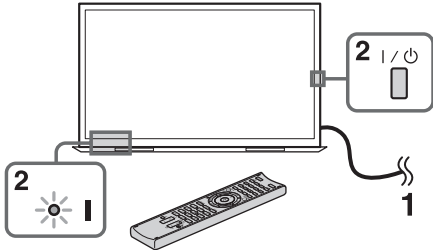

1 Підключіть телевизор до електричної розетки.

2 Натисніть кнопку I/⏻ на телевізорі. Індикатор I (живлення) загориться зеленим світлом.

При першому включенні телевізора на екрані з'являється меню вибору мови.



- При першому увімкненні телевізора йому потрібен певний час для виконання внутрішньої оптимізації; тільки після цього можна братися за початкову настройку. Звук і зображення відсутні, а індикатор таймера спереду на телевізорі блиматиме оранжевим кольором протягом приблизно 40 секунд. Не вимикайте телевізор під час цієї процедури. Для деяких телевізорів цей процес виконується виробником.

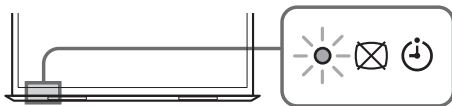

3 Виберіть елемент за допомогою ⬆/⬇/⬅/➡ і натисніть кнопку ⊕.

Виконуйте інструкції, що з'являються на екрані.

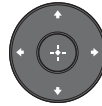

Цифрове автонастроювання:

«Антенa» або «Кабель»:

виберіть «Антенa», щоб приймати передачі наземного телевізійного мовлення за допомогою зовнішньої антени. Виберіть «Кабель», якщо ви передплатили послуги кабельного телебачення і не користуєтесь зовнішнім ТВ-ресівером. З «Кабель» рекомендується вибирати «Швидке сканування» для швидкого налаштування. Налаштуйте параметри «Частота» і «ІД мережі» відповідно до інформації, наданої оператором кабельного телебачення. Якщо функція «Швидке сканування» не знайшла жодного каналу, спробуйте запустити «Повне сканування» (ця функція може виконуватися довше).



- У деяких країнах для прийому програм кабельного телебачення необхідно вибрати «Антенa» замість «Кабель».
- Функція «Повне сканування» може бути недоступна в деяких регіонах та країнах.

Сортування програм: зміна порядку аналогових каналів, збережених у телевізорі.

- 1** За допомогою ⬆/⬇ виберіть канал, який необхідно перемістити на іншу позицію, а потім натисніть ⊕.
- 2** За допомогою ⬆/⬇ виберіть нову позицію для каналу, а потім натисніть ⊕.



- Канали також можна настроїти вручну.

Налаштування мережі: настройка параметрів Інтернету. Виберіть «Авто», щоб автоматично підключатися до мережі. Виберіть «Індивідуальне», щоб встановити підключення вручну. Якщо ви не користуєтеся Інтернетом або бажаєте виконати настройку іншим разом, виберіть «Пропустити».



- У разі використання безпеки WEP виберіть «Індивідуальне» → «Налашт. бездротов. зв'язку.» → «Сканувати». Потім виберіть ім'я мережі (SSID), до якої треба підключитися. Якщо ви не можете знайти ім'я потрібної мережі, виберіть «[Введення вручну]» і натисніть ⊕, щоб ввести ім'я.
- Використовуйте USB-адаптер бездротової LAN (продається окремо) для підключення до бездротового маршрутизатора (чи точки доступу) на частоті 5 ГГц. Вставте USB-адаптер бездротової LAN і виберіть для параметра «Режим очікування для Wi-Fi Direct» значення «Вимкн». Натисніть **HOME** і виберіть «Налаштування» → «Мережа» → «Режим очікування для Wi-Fi Direct» → «Вимкн».
- Щоб виконати «Налаштування мережі» пізніше, натисніть **HOME** і виберіть «Налаштування» → «Мережа» → «Налаштування мережі».

Перегляд телебачення

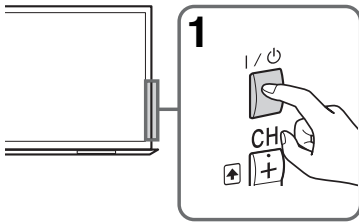

1 Увімкніть телевізор.

Натисніть на телевізорі або на пульті дистанційного керування кнопку I/⏻, щоб увімкнути телевізор.

2 Виберіть режим.



3 Виберіть телевізійний канал або джерело вхідного сигналу.

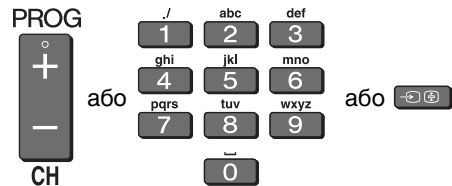
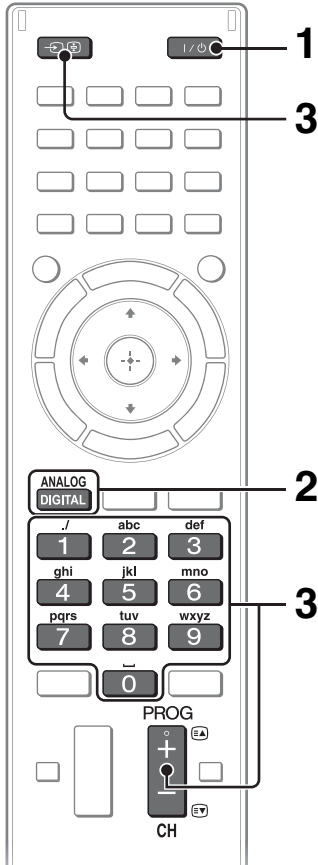

■ Вибір цифрових каналів

Використовуйте кнопки 0-9. Для вибору каналів із номером 10 і вище швидко натискайте кнопку з наступною цифрою.

Перегляд 3D матеріалів

Ця функція надає доступ до світу різноманітних 3D-розваг, таких як стереоскопічні 3D-ігри і 3D-диски Blu-ray. Інформацію про настройку параметрів 3D і перегляд 3D-матеріалів шукайте в i-Manual та в посібнику з експлуатації, що додається з окулярами 3D.

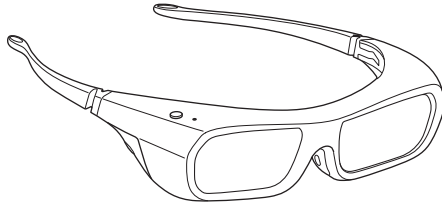

UA

Кнопки, що часто використовуються

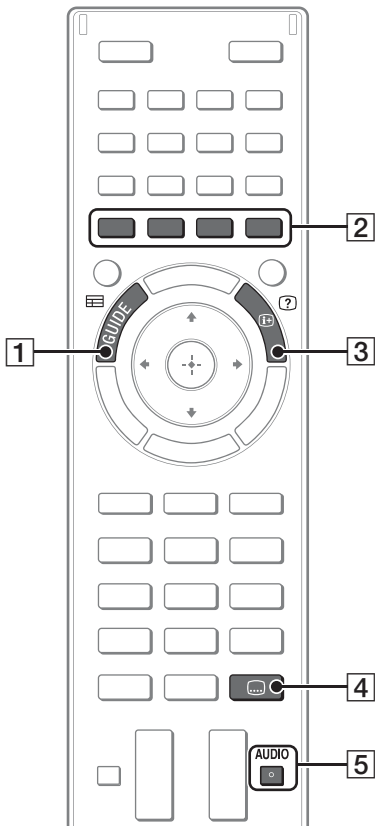

1 **GUIDE**

Відображення цифрової програми передач.

2 **Кольорові кнопки**

Якщо кольорові кнопки доступні, на екрані з'являється інструкція з користування.

3 **Інформація/відображення тексту**

Номер каналу, інформація про передачі й годинник.

4 **Параметри субтитрів**

Можна вмикати й вимикати субтитри під час перегляду передач цифрового мовлення.

5 **AUDIO**









Для передач мультимедійного мовлення (тільки цифрові передачі) можна вибрати фоновий звук або другу мову.

Список категорій



UA

Доступність категорій залежить від країни та регіону.

	Наляштування	Містить параметри для настройки телевізора (наприклад, параметри зображення, звуку та сигналу натискання кнопок).
	Віджети	Доступ до віджетів.
	Прикладні програми	Запуск прикладних програм, яким потрібен доступ до Інтернету.
	Sony Entertainment Network	Вибір матеріалу з інтерактивної послуги «SEN» (Sony Entertainment Network).
	Інтернет-контент	Доступ до Інтернет-послуг для телевізора.
	Записи	Запис за таймером на підключений пристрій USB HDD, а також вибір записаного вмісту з метою відтворення.
	ТВ	Вибір списку телеканалів або програми телепередач.
	Медіа	Вибір мультимедійних файлів (фото, музика, відео) на приєднаному запам'ятовуючому пристрої USB або у домашній мережі з метою подальшого відтворення.
	Входи	Вибір пристроїв, підключених до телевізора.
	Обране/Історія	Вибір елементів у списку улюбленого та недавно переглянутих матеріалів.

Перегляд Інтернет-відео

Ця функція дозволяє отримувати безпосередньо на телевизор різноманітний розважальний Інтернет-контент за вимогою. Ви можете переглядати відеоматеріали, у тому числі художні та мультиплікаційні фільми.

Необхідно встановити широкосмугове з'єднання з Інтернетом. Додаткову інформацію див. у розділі стор. 15 (6: Підключення телевизора до Інтернету).

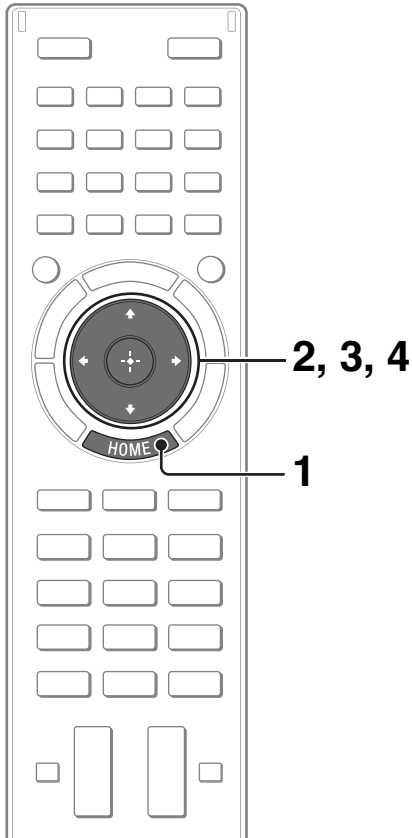

1 Натисніть HOME.



2 За допомогою \leftarrow/\rightarrow виберіть категорію (Інтернет-контент).

3 За допомогою \uparrow/\downarrow виберіть «Інтернет-відео», а потім натисніть \oplus .

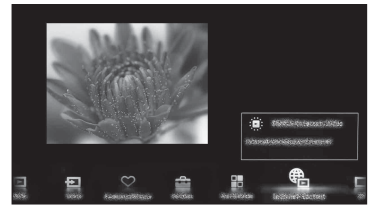
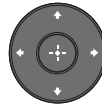

4 За допомогою $\uparrow/\downarrow/\leftarrow/\rightarrow$ виберіть потрібний матеріал, а потім натисніть \oplus .

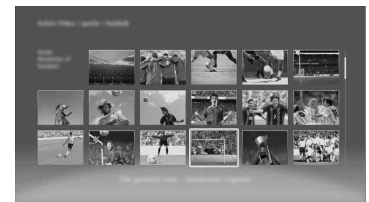

- Якщо у вас виникають складності з використанням цієї функції, перевірте з'єднання з Інтернетом.
- Інтерфейс доступу до Інтернет-контенту залежить від постачальника Інтернет-контенту.
- Служби обмежують доступ до відеоматеріалів відповідно до настройки функції «Батьківський захист» на телевізорі. Деякі постачальники послуг не підтримують цю функцію.
- Для оновлення матеріалів Інтернет-відео натисніть кнопку **HOME**, а потім виберіть «Налаштування» → «Мережа» → «Оновити Інтернет-контент».

Пошук інструкцій в електронному посібнику (i-Manual)

Інструкції з експлуатації вбудовані в телевізор BRAVIA, і ви можете переглядати їх на екрані. Щоб ближче ознайомитися з функціями телевізора, натисніть одну кнопку і перегляньте посібник i-Manual.

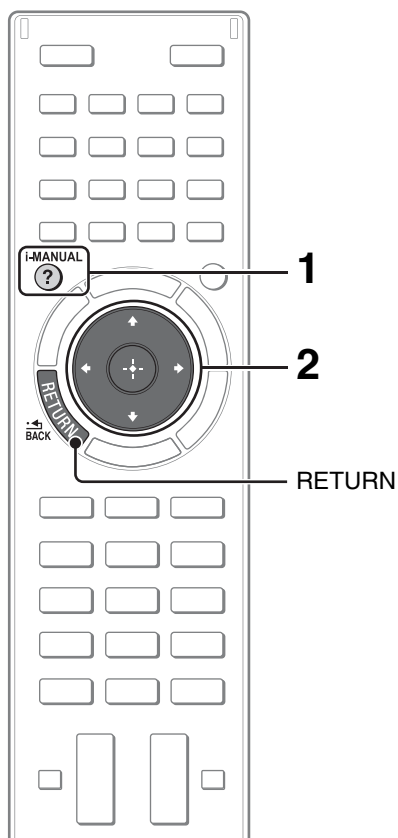

1 Натисніть i-MANUAL.

i-MANUAL



2 Оберіть елемент.

1 Виберіть елемент за допомогою \leftarrow/\rightarrow .

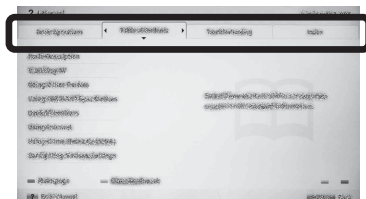

2 Виберіть елемент за допомогою $\uparrow/\downarrow/\leftarrow/\rightarrow$ і натисніть кнопку \oplus .

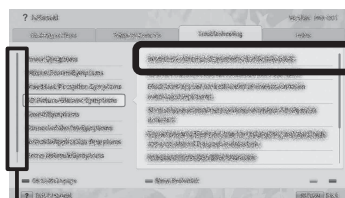

Смуга прокручування*

* Якщо відображається смуга прокручування, то відобразити додаткові елементи можна шляхом натискання \uparrow .

Відобразиться сторінка вибраного елемента.

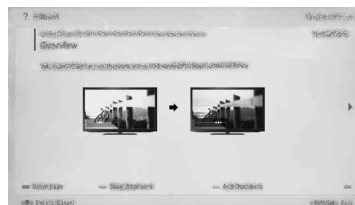

- Для переходу між сторінками використовуйте \leftarrow/\rightarrow . Натисніть **RETURN** для повернення на попередню сторінку.

Збереження сторінок, які ви часто переглядаєте (закладка)

Щоб швидко отримувати доступ до сторінок, які ви часто переглядаєте, їх можна зберегти.

■ Збереження сторінки

На сторінці, на яку необхідно зробити закладку, натисніть жовту кнопку на пульті дистанційного керування.

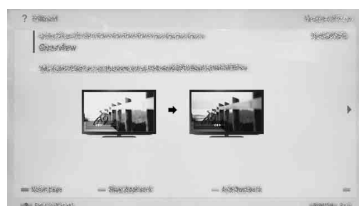

■ Доступ до сторінки із закладкою

У посібнику i-Manual натисніть на пульті дистанційного керування зелену кнопку, щоб відкрити список закладок. Виберіть потрібний елемент за допомогою \uparrow/\downarrow і натисніть кнопку \oplus .



- Щоб повернутися до попередньої сторінки, натисніть \leftarrow .

■ Видалення закладки

На сторінці із закладкою натисніть жовту кнопку на пульті дистанційного керування.

Повторне відображення сторінки під час керування телевізором

Можна переключатися між посібником i-Manual і екраном телевізора. Це дозволяє переглядати інструкції в посібнику i-Manual під час користування телевізором BRAVIA. Для переключення між екраном телевізора та екраном i-Manual, який перед цим відображався, натискайте кнопку **i-MANUAL**.



Екраном i-Manual, який відображався перед цим



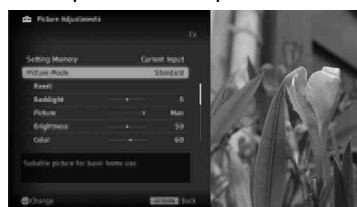

Екран телевізора BRAVIA



- Для переходу на першу сторінку посібника i-Manual натисніть червону кнопку на пульті дистанційного керування. Крім того, щоб перейти на першу сторінку посібника i-Manual, можна натиснути **HOME**, а потім вибрати «Налаштування» → «i-Manual».
- Якщо вибрати «i-Manual» після того, як телевізор був вимкнений або перейшов у режим очікування, то відобразиться перша сторінка посібника i-Manual.

Усунення несправностей

Якщо блимає індикатор  (очікування), порахуйте кількість блимань. (Інтервал складає три секунди.)

Натисніть кнопку  на телевізорі, щоб вимкнути його, від'єднайте кабель живлення та проінформуйте торговельний заклад або представників сервісного центру Sony про кількість блимань індикатора.













Якщо індикатор  (очікування) не блимає, перевірте наступні можливості.

Також див. розділ «Усунення несправностей» у посібнику i-Manual. Якщо проблема не зникає, віддайте телевізор на обслуговування кваліфікованому спеціалісту.

UA

Стан	Пояснення/рішення
Відсутній звук і зображення (екран темний).	<ul style="list-style-type: none">• Перевірте антену та кабельне з'єднання.• Підключіть телевізор до електромережі й натисніть на ньому кнопку .• Якщо індикатор  (очікування) світиться червоним світлом, натисніть  на пульті дистанційного керування.
Маленькі чорні або яскраві точки з'являються на екрані.	<ul style="list-style-type: none">• Екран складається з пікселів. Маленькі чорні або яскраві точки (пікселі) на екрані не вказують на несправність.
Не вдається настроїти окремі канали.	<ul style="list-style-type: none">• Перевірте антену або супутникову тарілку.
Не вдалося знайти жодної послуги (каналу) кабельного телебачення.	<ul style="list-style-type: none">• Перевірте підключення кабелю і параметри настройки.• Спробуйте скористатися функцією «Цифрове автонастроювання», вибравши «Антенa» замість «Кабель».
Телевізор автоматично вимикається (переходить у режим очікування).	<ul style="list-style-type: none">• Подивіться, чи не активований «Таймер сну», або перевірте значення «Таймер вмик», встановлене для параметра «Тривалість».• Перевірте, чи активований параметр «Режим очікування ТВ без роботи».
Пульти дистанційного керування не працює.	<ul style="list-style-type: none">• Замініть батарейки.• Можливо, телевізор перебуває в режимі SYNC. Натисніть SYNC MENU, виберіть «Керування ТВ», а потім «Додому (меню)» або «Опції», щоб керувати телевізором.
Ви забули пароль для функції «Батьківський захист».	<ul style="list-style-type: none">• Введіть PIN-код 9999. (PIN-код 9999 завжди діє.)
Зона навколо телевізора нагрівається.	<ul style="list-style-type: none">• Якщо телевізор використовується протягом тривалого часу, зона навколо нього нагрівається. Це можна відчути на дотик.

Технічні характеристики

Система	
Система панелі	ПК-панель (рідкокристалічний дисплей)
Телевізійна система	Аналогова: залежно від вибраної країни або регіону: B/G/H, D/K, L, I, M Цифрова: DVB-T2 (тільки KDL-65/55HX953, KDL-55/46/40HX853) DVB-T/DVB-C
Система кольорів/відео	Аналогова: PAL, SECAM, NTSC3.58, NTSC4.43 Цифрова: MPEG-2 MP@HL/H14L/ML, AVC BP@L3/MP@L4/HP@L4 (макс. 30 Мбіт/с, функціональність обмежена), MPEG-4 Visual SP@L6/ASP@L5/ACEP@L4
Покриття каналів	Аналогові: UHF/VHF/кабель, залежно від вибраної країни або регіону Цифрові: UHF/VHF/кабель, залежно від вибраної країни або регіону
Виведення звуку	10 Вт +10 Вт +10 Вт
Бездротова технологія	Протокол IEEE802.11 a/b/g/n
Вхідні та вихідні гнізда	
Антенний кабель	Зовнішній роз'єм із опором 75 Ом для VHF/UHF
 AV1	21-штирковий роз'єм Scart (стандарт CENELEC), у тому числі аудіо/відеовхід, вхід RGB та аудіо/відеовихід телевізора.
 COMPONENT IN	YPrPb (компонентний відеосигнал): 1080p (50, 60 Гц), 1080i (50, 60 Гц), 720p (50, 60 Гц), 576p, 576i, 480p, 480i Аудіовхід (роз'єми RCA) Відеовхід (звичайний штекер RCA із входом Y)
 AV2	
HDMI IN 1, 2, 3, 4	Відео (2D): 1080p (30, 50, 60 Гц), 1080/24p, 1080i (50, 60 Гц), 720p (30, 50, 60 Гц), 720/24p, 576p, 576i, 480p, 480i, Комп'ютерні формати Відео (3D): Упакування кадрів: 1080p (30 Гц), 1080/24p, 1080i (50, 60 Гц), 720p (30, 50, 60 Гц), 720/24p Поруч: 1080p (50, 60 Гц), 1080/24p, 1080i (50, 60 Гц), 720p (50, 60 Гц) Один над одним: 1080p (30, 50, 60 Гц), 1080/24p, 1080i (50, 60 Гц), 720p (50, 60 Гц) Звук: двоканальна лінійно-імпульсна модуляція: 32, 44, 1 та 48 кГц, 16, 20 та 24 біти, Dolby Digital Аналоговий аудіовхід (стерео мініроз'єм) (тільки HDMI IN 2, звичайно з PC IN) ARC (Audio Return Channel) (тільки HDMI IN 1)
 DIGITAL AUDIO OUT (OPTICAL)	Додатковий цифровий роз'єм (двоканальна лінійна імпульсно-кодова модуляція (Linear PCM), Dolby Digital)
 AUDIO OUT / 	Аудіовихід (стерео мініроз'єм) Гніздо для навушників
Speaker Integrated Stand (тільки KDL-55/46/40HX85x)	Виведення звуку для підставки під телевізор
 PC IN	Аналоговий RGB (15-штирковий Mini D-Sub)
 PC / HDMI 2 AUDIO IN	Аналоговий аудіовхід (стерео мініроз'єм) (звичайно з HDMI IN 2)
 1,  2 (HDD REC)	Порт USB, гніздо для пристрою USB HDD (тільки  2)
	Гніздо CAM (модуль обумовленого доступу)
 LAN	Роз'єм 10BASE-T/100BASE-TX (Залежно від робочого середовища мережі швидкість з'єднання може відрізнятися. Швидкість та якість передачі даних 10BASE-T/100BASE-TX не гарантуються для цього телевізора.)

Модель KDL-	65HX95x	55HX95x	
Живлення та інше			
Споживана потужність	220 – 240 В змінного струму, 50 Гц		
Клас енергоефективності	A	A	
Розмір екрана (виміряний по діагоналі)	Приблизно 163,9 см/65 дюймів	Приблизно 138,8 см/55 дюймів	
споживання електроенергії	У режимі «Вдома»/ «Стандартне»	139 Вт	113 Вт
	У режимі «Магазин»/ «Яскравий»	263 Вт	201 Вт

Модель KDL-	65HX95x	55HX95x
Середньорічне споживання електроенергії*1	193 кВт-г	157 кВт-г
Споживання електроенергії в режимі очікування*2	0,30 Вт (15 Вт у режимі оновлення програмного забезпечення/електронної програми телепередач)	0,30 Вт (15 Вт у режимі оновлення програмного забезпечення/електронної програми телепередач)
Роздільна здатність дисплея	1920 точок (по горизонталі) × 1080 рядків (по вертикалі)	
Габаритні розміри (приблизно) (ш × в × т)		
з настільною підпорою	150,6 × 96,5 × 37,4 см	128,0 × 82,9 × 36,9 см
без настільної підпори	150,6 × 90,1 × 5,1 см	128,0 × 77,3 × 4,9 см
Вага (прибл.)		
з настільною підпорою	47,7 кг	29,6 кг
без настільної підпори	43,6 кг	26,7 кг
Приладдя в комплекті	Див. розділ стор. 6 (Перевірка аксесуарів).	
Додаткові аксесуари	Кронштейн для настінного кріплення: SU-WL500 Окуляри 3D: TDG-BR750/TDG-BR250/TDG-BR200/TDG-BR100/TDG-BR50 Блок камери та мікрофона: CMU-BR100 USB-адаптер бездротової LAN: UWA-BR100 Адаптер мікрофона для інтернет-караоке: BRX-KR10	
Робоча температура	0 °C - 40 °C	
Робоча вологість	Відносна вологість 10%-80% (без конденсації)	

Модель KDL-	55HX85x	46HX85x	40HX85x
Живлення та інше			
Споживана потужність	220 – 240 В змінного струму, 50 Гц		
Клас енергоефективності	A	A	B
Розмір екрана (виміряний по діагоналі)	Приблизно 138,8 см/ 55 дюймів	Приблизно 116,8 см/ 46 дюймів	Приблизно 101,6 см/ 40 дюймів
споживання електроенергії	У режимі «Вдома»/ «Стандартне»	93,0 Вт	78,0 Вт
	У режимі «Магазин»/ «Яскравий»	158 Вт	130 Вт
Середньорічне споживання електроенергії*1	129 кВт-г	108 кВт-г	101 кВт-г
Споживання електроенергії в режимі очікування*2	0,25 Вт (15 Вт у режимі оновлення програмного забезпечення/електронної програми телепередач)	0,25 Вт (15 Вт у режимі оновлення програмного забезпечення/електронної програми телепередач)	0,25 Вт (15 Вт у режимі оновлення програмного забезпечення/електронної програми телепередач)
Роздільна здатність дисплея	1920 точок (по горизонталі) × 1080 рядків (по вертикалі)		
Габаритні розміри (приблизно) (ш × в × т)			
з підставкою для телевізора	129,4 × 77,2 × 29,5 см	109,7 × 66,3 × 25,5 см	96,4 × 58,9 × 25,5 см
без підставки для телевізора	127,4 × 75,0 × 3,5 см	107,7 × 64,0 × 3,5 см	94,4 × 56,6 × 4,0 см
Вага (прибл.)			
з підставкою для телевізора	27,9 кг	21,6 кг	18,5 кг
без підставки для телевізора	21,7 кг	16,6 кг	13,7 кг
Приладдя в комплекті	Див. розділ стор. 6 (Перевірка аксесуарів).		

Модель KDL-	55HX85x	46HX85x	40HX85x
Додаткові аксесуари	Кронштейн для настінного кріплення: SU-WL500 Окуляри 3D: TDG-BR750/TDG-BR250/TDG-BR200/TDG-BR100/TDG-BR50 Блок камери та мікрофона: CMU-BR100 USB-адаптер бездротової LAN: UWA-BR100 Адаптер мікрофона для інтернет-караоке: BRX-KR10		
Робоча температура	0 °C - 40 °C		
Робоча вологість	Відносна вологість 10%-80% (без конденсації)		

*1 Річне споживання електроенергії за умови експлуатації телевізора 4 години на день, 365 днів на рік.

Фактичний рівень споживання електроенергії залежить від режиму використання телевізора.

*2 Вказане споживання електроенергії в режимі очікування досягається після того, як телевізор завершить усі внутрішні процеси.

Доступність аксесуарів залежить від країни, регіону, моделі та наявності на складі.
Зовнішній вигляд і технічні характеристики можуть бути змінені без попередження.

Встановлення устаткування (кронштейн для настінного кріплення)

■ Споживачам:

Для захисту виробу та з міркувань безпеки компанія Sony настійно рекомендує, щоб встановлення телевізора здійснювалося дилерами або ліцензованими підрядниками Sony. Не намагайтеся встановити його самостійно.

■ Дилерам та підрядникам Sony:

Приділяйте максимальну увагу безпеці під час встановлення, періодичного обслуговування та перевірки виробу.

Телевізор можна встановити за допомогою кронштейна для настінного кріплення SU-WL500 (стор. 30) (продається окремо).

- Інструкції зі встановлення постачаються з кронштейном для настінного кріплення.
- Див. розділ стор. 9 (Від'єднання настільної підпори/підставки для телевізора).

UA

Для встановлення цього виробу, особливо для визначення міцності стіни, яка має витримувати вагу телевізора, необхідний достатній досвід. Довірте монтаж виробу на стіні дилерам або ліцензованим підрядникам Sony і приділіть належну увагу безпеці під час встановлення. Компанія Sony не несе відповідальності за жодні пошкодження чи травми, викликані неправильною експлуатацією або встановленням.

SU-WL500

Щоб встановити телевізор на стіні, викрутіть гвинти з його задньої панелі. Тримайте викручені гвинти в безпечному, недосяжному для дітей місці.

KDL-65HX95x

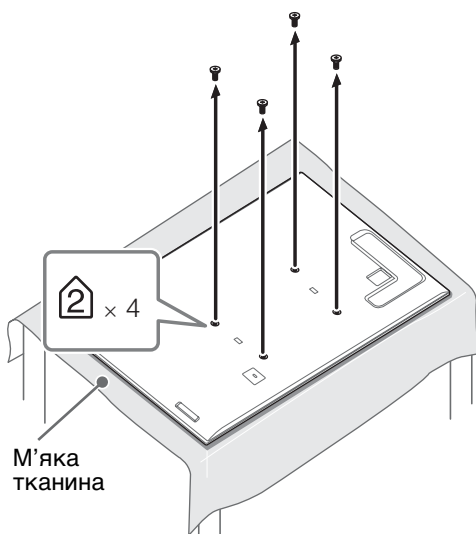

KDL-55HX95x, KDL-55/46/40HX85x

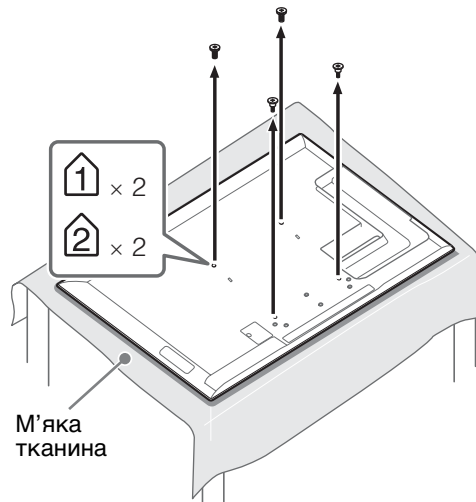

- Знімаючи з телевізора настільну підпору/підставку для телевізора, кладіть його екраном донизу на стійку, рівну поверхню, що має більші розміри, ніж телевізор.
- Щоб не пошкодити РК-панель, застеліть робочу поверхню шматком м'якої тканини.

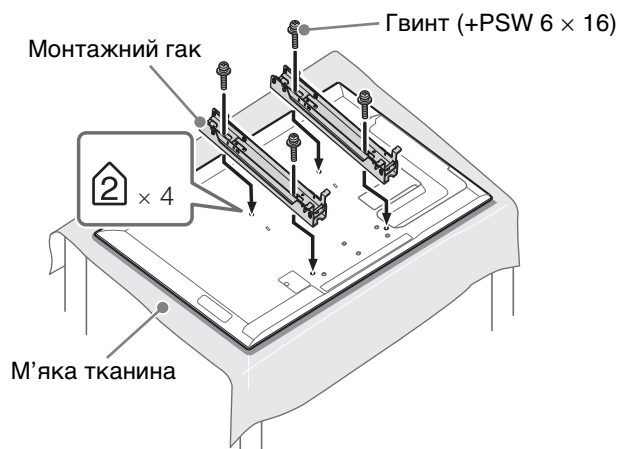

- Закріпіть монтажний гак за допомогою чотирьох гвинтів, що постачаються з кронштейном для настінного кріплення.
- Приєднуючи настільну підпору/підставку для телевізора, вкрутіть раніше викручені гвинти у відповідні отвори ззаду на телевізорі.

Діаграма/таблиця розташування гвинтів та гака

Назва моделі KDL-	Розташування гвинтів	Розташування гаків
	SU-WL500	SU-WL500
65HX95x	d, g	a
55HX95x/55HX85x	e, j	b
46HX85x		
40HX85x		

■ SU-WL500

Розташування гвинтів

Кріплення монтажного гака до телевізора.

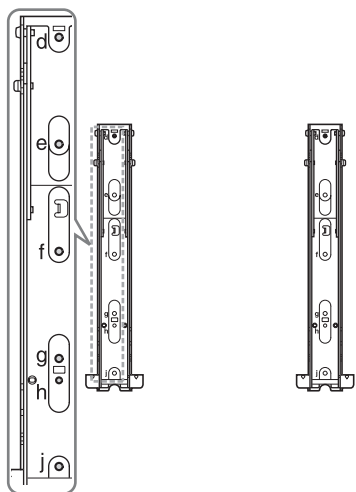

Розташування гаків

Встановлення телевізора на опорний кронштейн.

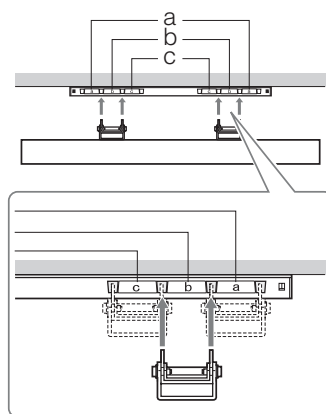

UA

Таблиця розмірів для встановлення телевізора

SU-WL500

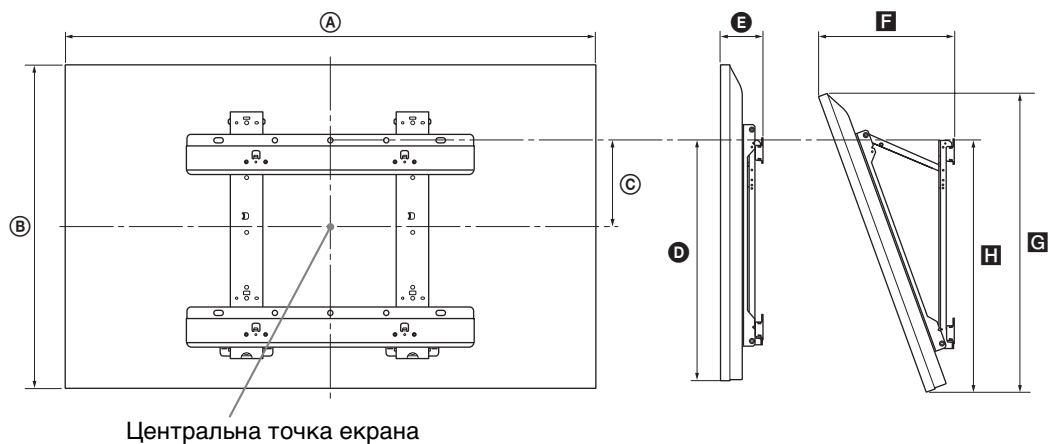

Одиниця виміру: см

Назва моделі KDL-	Габарити дисплея		Габарити центру екрана	Довжина для кожного кута монтажу				
				Кут (0°)		Кут (20°)		
	A	B	C	D	E	F	G	H
65HX95x	150,6	90,1	0,1	46,2	10,9	38,6	85,0	48,3
55HX95x	128,0	77,3	6,5	46,3	10,7	34,0	72,9	48,3
55HX85x	127,4	75,0	7,8	45,9	9,3	31,9	70,5	47,4
46HX85x	107,7	64,0	13,3	45,9	9,3	28,2	60,2	47,4
40HX85x	94,4	56,6	17,0	45,9	9,8	26,2	53,2	47,6

Цифри у наведеній таблиці можуть дещо відрізнятись в залежності від монтажу.

УВАГА!

Стіна, до якої кріпиться телевізор, повинна бути в змозі витримати вагу, щонайменше в чотири рази більшу за вагу телевізора. Вагу див. на стор. 26-28 (Технічні характеристики).

Інформація щодо безпечної експлуатації

УВАГА!

Батарейки не повинні зазнавати дії високих температур, наприклад знаходитися під променями сонця, поблизу вогню тощо.

Встановлення/ налаштування

Встановіть та використовуйте телевизор згідно з нижченаведеними інструкціями з метою запобігання ризику виникнення пожежі, ураження електричним струмом та/або травм.

Встановлення

- Телевізор має бути встановлений поблизу легкодоступної електричної розетки.
- Поставте телевизор на надійній рівній поверхні.
- Встановлення телевизора на стіну повинен здійснювати тільки кваліфікований працівник центру сервісного обслуговування.
- З міркувань безпеки рекомендується використовувати допоміжне устаткування виробництва Sony, зокрема:
 - Кронштейн для настінного кріплення: SU-WL500
- Приєднуючи монтажні гаки до телевизора, обов'язково використовуйте гвинти, що надаються у комплекті з кронштейном для настінного кріплення. Гвинти у комплекті зроблені таким чином, що сягають від 8 мм до 12 мм у довжину, якщо відміряти від з'єднувальної поверхні монтажного гака. Діаметр і довжина гвинтів варіюються залежно від моделі кронштейна для настінного кріплення. Використання будь-яких інших гвинтів, крім комплектних, може призвести до внутрішнього пошкодження телевизора або його падіння тощо.

8 мм - 12 мм

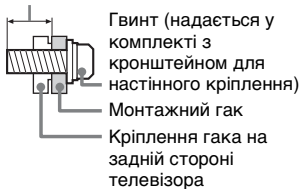

Транспортування

- Перед транспортуванням телевизора від'єднайте всі кабелі.
- Для транспортування великого телевизора потрібно дві або три особи.
- При транспортуванні телевизора вручну тримайте його, як показано на малюнку. Не натискайте на РК-панель та рамку довкола екрана.

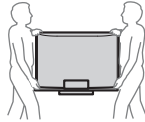

- При переміщенні телевизора оберігайте його від поштовхів або надмірної вібрації.
- При транспортуванні телевизора до сервісного центру або при переїзді запакуйте його в коробку, використовуючи призначені для нього пакувальні матеріали.

Вентиляція

- Ніколи не закривайте вентиляційні отвори і нічого не вставляйте у корпус.
- Залишіть вільний простір навколо телевизора, як показано нижче.
- Для забезпечення належної циркуляції повітря настійно рекомендуємо використовувати кронштейн для настінного кріплення виробництва Sony.

Встановлення на стіні

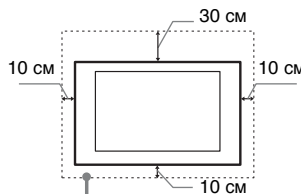

Залиште принаймні такий простір вільним навколо телевизора.

Встановлення за допомогою підпори

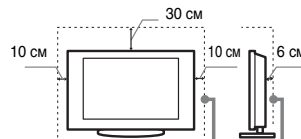

Залиште принаймні такий простір вільним навколо телевизора.

- Для забезпечення належної вентиляції та запобігання накопиченню бруду або пилу:
 - Не кладіть телевизор у горизонтальне положення, не встановлюйте його нижньою стороною догори, задом наперед або на бік.
 - Не ставте телевизор на полицю, килим, постіль або у шафу.
 - Не накривайте телевизор тканиною, такою як занавіски, або іншими речами, наприклад газетами тощо.

- Не встановлюйте телевизор так, як показано нижче.

Циркуляція повітря неможлива.

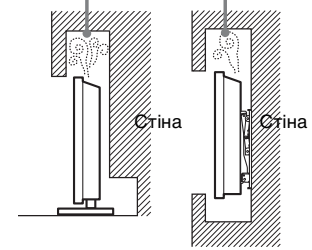

Силовий шнур

Поводьтеся із силовим шнуром і розеткою у зазначений нижче спосіб, щоб запобігти ризику виникнення пожежі, ураження електричним струмом або пошкодження та/або травм:

- Використовуйте силовий шнур, наданий тільки компанією Sony, а не іншими постачальниками.
- Вставляйте штепсель до електричної розетки до кінця.
- Підключайте телевизор тільки до мережі змінного струму з напругою 220-240 В.
- При підключенні кабелів заради власної безпеки обов'язково від'єднайте силовий шнур і слідкуйте, щоб не заплутатися ногами у кабелях.
- Від'єднайте силовий шнур від розетки перед ремонтом або переміщенням телевизора.
- Тримайте силовий шнур подалі від джерел тепла.
- Регулярно очищайте штепсель із розетки й вищайте його. Якщо штепсель вкритий пилом і на нього потрапляє волога, його ізоляція може зіпсуватися, що може призвести до пожежі.

Примітки

- Не використовуйте наданий силовий шнур із жодним іншим обладнанням.
- Не защемляйте, не згинайте і не перекручуйте силовий шнур надто сильно. Струмopовідні жили можуть оголитися або зламатися.
- Не модифікуйте силовий шнур.
- Не кладіть важкі речі на силовий шнур.
- Не тягніть силовий шнур при від'єднанні його від електричної розетки.
- Не підключайте надто багато приладів до однієї розетки.
- Не використовуйте електричну розетку, що не забезпечує належного прилягання контактів штепселя.

Заборонене використання

Не встановлюйте/використовуйте телевізор у нижчезазначених місцях, оточеннях і ситуаціях, оскільки це може призвести до несправності телевізора, пожежі, ураження електричним струмом, пошкодження та/або травм.

Місце:

- Надворі (під прямим сонячним промінням), на морському узбережжі, на кораблі або іншому судні, всередині транспортного засобу, у медичних закладах, нестабільних місцях, поблизу відкритих водойм або джерел води, в умовах дощу або диму.
- У разі встановлення у вбиральні публічної лазні чи курорту з гарячими джерелами можливе пошкодження телевізора сіркою, що міститься в повітрі, тощо.



- Для досягнення найвищої якості зображення подбайте про те, щоб екран не був спрямований на сонце чи джерело штучного освітлення.
- Не заносьте телевізор із холоду в тепле приміщення. Різка зміна температури може викликати конденсацію вологи. Це може призвести до погіршення якості зображення і якості відтворення кольорів. У такому разі дайте волозі повністю випаруватися і лише потім вмикайте телевізор.
- Не розбризкуйте воду або миючий засіб безпосередньо на телевізор. Рідина може потрапити на нижню частину екрана чи на зовнішні деталі, а потім всередину приладу і пошкодити телевізор.



Оточення:

- Гарячі, вологі або надмірно запилені місця; місця, куди можуть потрапити комахи; де телевізор може зазнати механічної вібрації, поблизу займистих речей (свічок тощо). Захищайте телевізор від крапель і бризок рідини та не ставте на нього наповнені рідиною предмети, наприклад вази.
- Не встановлюйте телевізор у вологих і пильних місцях, а також у приміщеннях, де присутній маслянистий дим або пара (поряд із кухонним столом чи зволожувачем). Це може спричинити пожежу, електричний удар або деформацію.



- Не встановлюйте телевізор у місцях, які перебувають під дією високих температур, наприклад, під прямими сонячними променями, поблизу батареї опалення або нагрівально-вентиляційної системи. Перегрівання телевізора може призвести до деформації корпусу і пошкодження самого пристрою.

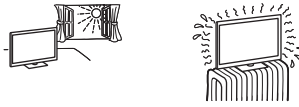

Ситуація:

- Не використовуйте телевізор, якщо у вас мокрі руки, якщо корпус телевізора знятий, а також не використовуйте його з устаткуванням, не рекомендованим виробником. Від'єднайте телевізор від розетки та антени під час грози.
- Не встановлюйте телевізор так, щоб він виступав у оточуючий простір. Від удару об телевізор можуть постраждати люди й пошкодитися інші предмети.



Поломка компонентів:

- Не кидайте нічого в телевізор. Скло екрана може розбитися від удару та спричинити серйозну травму.
- Якщо корпус телевізора тріснув, не торкайтеся його, доки ви не від'єднасте силовий шнур від електромережі. Інакше може статися ураження електричним струмом.

Коли телевізор не використовується

- Якщо ви не будете використовувати телевізор протягом кількох днів, його слід від'єднати від електромережі з міркувань безпеки та збереження навколишнього середовища.
- Оскільки просте вимкнення телевізора не означає його від'єднання від електромережі, потрібно витягнути штепсель з електричної розетки, щоб відключити телевізор повністю.
- Однак деякі телевізори мають такі функції, для належної роботи яких телевізори мають залишатися в режимі очікування.

Щодо дітей

- Не дозволяйте дітям залазити на телевізор.
- Тримайте малі деталі поза доступом дітей, щоб діти їх випадково не проковтнули.

У разі виникнення нижченаведених проблем...

У разі виникнення будь-якої з нижченаведених проблем негайно **вимкніть** телевізор і від'єднайте силовий шнур від електромережі.

Зверніться до свого продавця або сервісного центру Sony з проханням, щоб ваш телевізор перевірів кваліфікований працівник.

Коли:

- Силовий шнур пошкоджено.
- Штепсель погано тримається в електричній розетці.
- Телевізор пошкоджено у результаті падіння, удару або потрапляння у нього якогось предмету.
- Через отвори у корпусі всередину потрапила рідина або твердий предмет.

Попередження

Аби попередити розповсюдження вогню, завжди уникайте розміщення свічок або інших джерел відкритого вогню у безпосередній близькості від пристрою.



Про температуру РК-дисплея

Якщо РК-дисплей використовується протягом тривалого часу, то зона навколо нього нагрівається. Це можна відчути на дотик.

Застережні заходи

Перегляд телевізора

- Деякі люди можуть відчувати дискомфорт (напруження очей, втома, нудота тощо), переглядаючи тримірні відеозображення або граючи у стереоскопічні тримірні ігри. Sony рекомендує глядачам, які переглядають тримірні відеозображення або грають у стереоскопічні тримірні ігри, робити регулярні перерви. Тривалість та періодичність перерв залежить від індивідуальних особливостей глядачів. Ви самі маєте визначити для себе оптимальний режим перегляду. Відчувши дискомфорт, припиніть перегляд тримірних відеозображень або стереоскопічну тримірну гру, поки добре самопочуття не відновиться; за потреби зверніться до лікаря. Також слід (i) прочитати інструкції до всіх пристроїв або носіїв, що використовуються разом із цим телевізором, і (ii) ознайомитися з останньою інформацією на нашому сайті в Інтернеті (<http://www.sony-europe.com/myproduct>). Слід пам'ятати, що органи зору у малих дітей (особливо у молодших за шість років) ще формуються. Перед тим, як дозволити дітям переглядати тримірні відеозображення або грати у стереоскопічні тримірні ігри, проконсультуйтеся з лікарем (педіатром або офтальмологом). Дорослі мають наглядати за малими дітьми, забезпечуючи дотримання дітьми рекомендацій, що наведені вище.
- Забороняється використовувати, зберігати чи залишати окуляри 3D або батарейку поблизу вогню чи у місцях з високою температурою, наприклад, під прямими променями сонця або в автомобілі, що стоїть на сонці.
- При використанні режиму імітації тримірного ефекта пам'ятайте, що це тримірне відображення модифікується даним телевізором шляхом перетворення вихідного зображення.
- Дивіться телевізор при помірному освітленні, оскільки перегляд телевізора при поганому освітленні або протягом тривалого часу призводить до напруження очей.

- Використовуючи навушники, відрегулюйте гучність таким чином, щоб уникнути надмірних рівнів, оскільки в іншому разі це може призвести до погіршення слуху.

РК-екран

- Незважаючи на те, що РК-екран виготовлений із використанням високоточної технології і 99,99% або більше пікселів ефективно функціонують, на екрані можуть з'являтися чорні точки або яскраві точки світла (червоні, сині або зелені). Це структурна властивість РК-екрана, а не результат його несправності.
- Не штовхайте й не дряпайте передній фільтр і не кладіть речі на цей телевізор. Зображення може стати нерівномірним або РК-екран може бути пошкоджено.
- Якщо телевізор використовується у холодному приміщенні, зображення може стати розмитим або темним. Це не є ознакою несправності. Такі явища зникають при підвищенні температури.
- При тривалому відтворенні нерухомих зображень на них може з'являтися ореол. Він може зникнути через кілька секунд.
- Екран і корпус нагріваються під час роботи телевізора. Це не є несправністю.
- РК-екран містить невелику кількість рідкого кристала. Дотримуйтеся місцевих постанов і правил щодо утилізації.
- Оберегайте РК-екран від сильних ударів і струсів. Скляна поверхня екрана може тріснути чи розбитися і спричинити травму.



Догляд і чищення екрана/корпусу телевізора

Перед чищенням обов'язково від'єднайте силовий шнур телевізора від електричної розетки.

Щоб запобігти погіршенню якості матеріалів або покриття екрана, дотримуйтеся нижченаведених заходів безпеки.

- Щоб видалити пил із поверхні екрана/корпусу, обережно протріть її м'якою тканиною. Якщо запылення стійке, протріть поверхню м'якою тканиною, злегка змоченою слабким розчином мийного засобу.

- Не розбризкуйте воду або миючий засіб безпосередньо на телевізор. Рідина може потрапити на нижню частину екрана чи на зовнішні деталі, а потім всередину приладу і пошкодити телевізор.



- Ніколи не використовуйте жодні жорсткі тканини, лужні або кислотні розчини й порошки для чищення або леткі розчинники, зокрема спирт, бензол, розріджувачі, інсектициди тощо. Використання таких речовин або тривалий контакт із гумою або вінилом може призвести до пошкодження поверхні екрана і матеріалу, з якого зроблено корпус.
- Для забезпечення належної вентиляції рекомендуємо періодично чистити вентиляційні отвори за допомогою пилососа.
- Регулюючи кут повороту телевізора, повертайте його повільно, щоб уникнути його переміщення або зсуву зі своєї підставки.

Додаткове обладнання

- Тримайте додаткові компоненти або будь-яке обладнання, від якого йде електромагнітне випромінювання, подалі від телевізора. Інакше це може спричинити спотворення зображення та/або виникнення шуму.
- Це обладнання належним чином випробуване та визнане таким, що забезпечує функціонування з обмеженнями, визначеними у директиві щодо електромагнітної сумісності (EMC Directive) за використання сигнальних кабелів, коротших за 3 метри.

(Застереження щодо поводження з пультом дистанційного керування)

Примітки

- Встановлюючи елементи живлення, слідкуйте за правильністю полярності.
- Не використовуйте одночасно елементи живлення різних типів або старі й нові елементи живлення.
- Утилізуйте елементи живлення без шкоди для навколишнього середовища. У певних регіонах існують правила щодо утилізації елементів живлення. Будь ласка, дізнайтеся про це у місцевих органах влади.

- Поводьтеся з пультом обережно. Не впускайте, не наступайте на нього та не допускайте пролиття на нього жодних рідин.
- Не кладіть пульт поблизу джерел тепла, під пряме сонячне проміння та у вологі місця.

Функціонування пристрою у бездротовому режимі

- Не використовуйте цей пристрій у безпосередній близькості від медичного обладнання (електрокардіостимуляторів тощо), оскільки це може призвести до перебоїв у роботі медичного обладнання.
- Не зважаючи на те, що цей пристрій передає/отримує кодовані сигнали, остерігайтеся несанкціонованого перехоплення. Виробник не несе відповідальності за виникнення будь-яких проблемних ситуацій у зв'язку з цим.

Утилізація телевізора



Утилізація старого електричного та електронного обладнання (застосовується

в Європейському союзі та інших європейських країнах із системами роздільного збирання сміття)



Переробка використаних елементів живлення (директива діє у межах країн

Європейського Союзу та інших країн Європи зі системами роздільного збору відходів)



Для получения полезной информации о продукции Сони
Для отримання корисної інформації щодо виробів компанії
Sony

<http://www.sony-europe.com/myproduct/>



4411997431

4-411-997-43(1)

<http://www.sony.net/>

© 2012 Sony Corporation