

# LCD Digital Colour TV

<http://www.sony.net/>

**KDL-40S28xx**  
**KDL-40T26xx**  
**KDL-32S28xx**  
**KDL-32T26xx**

3-217-695-42(1)

**K**

Printed in Spain

**KDL-40S28xx**  
**KDL-40T26xx**  
**KDL-32S28xx**  
**KDL-32T26xx**

# BRAVIA

© 2007 Sony Corporation

## Operating Instructions **GB**

⚠ Before operating the TV, please read the "Safety information" section of this manual. Retain this manual for future reference.

## Инструкция по эксплуатации **RU**

⚠ Перед включением телевизора прочтите раздел "Сведения по безопасности" этого руководства. Сохраняйте данное руководство для справок в будущем.

## Instrukcja obsługi **PL**

⚠ Przed rozpoczęciem eksploatacji telewizora należy zapoznać się z treścią rozdziału „Informacje dotyczące bezpieczeństwa” niniejszej instrukcji. Zachować instrukcję do wykorzystania w przyszłości.

## Návod k použití **CZ**

⚠ Před zapnutím televizoru si prosím pozorně přečtěte část „Bezpečnostní údaje“ v tomto návodu. Návod si uschovejte i pro budoucí potřebu.

## Návod na obsluhu **SK**

⚠ Pred zapnutím TV prijímača si prosím pozorne prečítajte časť „Informácie o bezpečnosti“. Návod si uchovajte pre ďalšie použitie.

## Kezelési utasítás **HU**

⚠ Mielőtt elkezdené használni a televíziót, kérjük, olvassa el a jelen kézikönyv Biztonsági előírások c. szakaszát. Őrizze meg a kézikönyvet későbbi használatra.

 For useful information about Sony products  
 Для получения полезной информации о продукции Сони  
 Szczegółowe informacje o produktach Sony  
 Užitečné informace o výrobcích Sony  
 Pre viac informácií o produktoch Sony  
 Sony termékekről hasznos információkat találhat az alábbi weboldalon  
<http://www.sony-europe.com/myproduct>

## Introduction

Thank you for choosing this Sony product.  
Before operating the TV, please read this manual thoroughly and retain it for future reference.

## Disposal of the TV set



### Disposal of Old Electrical & Electronic Equipment (Applicable in the European Union and other European countries with separate collection systems)

This symbol on the product or on its packaging indicates that this product shall not be treated as household waste. Instead it shall be handed over to the applicable collection point for the recycling

of electrical and electronic equipment. By ensuring this product is disposed of correctly, you will help prevent potential negative consequences for the environment and human health, which could otherwise be caused by inappropriate waste handling of this product. The recycling of materials will help to conserve natural resources. For more detailed information about recycling of this product, please contact your local Civic Office, your household waste disposal service or the shop where you purchased the product.

## Notice for Digital TV function

- Any functions related to Digital TV (**DVB**) will only work in countries or areas where DVB-T (MPEG2) digital terrestrial signals are broadcasted. Please confirm with your local dealer if you can receive a DVB-T signal where you live.
- Although this TV set follows DVB-T specifications, compatibility with future DVB-T digital terrestrial broadcasts cannot be guaranteed.
- Some Digital TV functions may not be available in some countries.

## Trademark information

- **DVB** is a registered trademark of the DVB Project
- Manufactured under license from BBE Sound, Inc. Licensed by BBE Sound, Inc. under one or more of the following US patents: 5510752, 5736897. BBE and BBE symbol are registered trademarks of BBE Sound, Inc.
- Manufactured under license from Dolby Laboratories. "Dolby" and the double-D symbol  are trademarks of Dolby Laboratories.
- HDMI, the HDMI logo and High-Definition Multimedia Interface are trademarks or registered trademarks of HDMI Licensing LLC.



- The illustrations used in this manual are of the KDL-32S28xx unless otherwise state.
- The "xx" that appears on the model name, corresponds to two numeric digits related to colour variation.

# Table of Contents

## Start-up Guide

4

Safety information .....	7
Precautions .....	8
<b>Overview of the remote .....</b>	<b>9</b>
<b>Overview of the TV buttons and indicators .....</b>	<b>10</b>

## Watching TV

Watching TV .....	11
Checking the Digital Electronic Programme Guide (EPG) <b>DVB</b> .....	13
Using the Digital Favourite list <b>DVB</b> .....	15

## Using Optional Equipment

Connecting optional equipment.....	16
Viewing pictures from connected equipment .....	17
Using HDMI control .....	18

## Using MENU Functions

Navigating through menus .....	19
Picture Adjustment menu .....	20
Sound Adjustment menu.....	22
Features menu .....	24
Set-up menu.....	26
Digital Set-up menu <b>DVB</b> .....	29

## Additional Information

Specifications .....	31
Troubleshooting .....	33

**DVB** : for digital channels only

GB

# Start-up Guide

## 1: Checking the accessories

Mains lead (1) (only for KDL-40T26xx, KDL-40S28xx)

Coaxial cable\* (1) (only for KDL-40T26xx, KDL-40S28xx)

Remote RM-ED009 (1)

Size AA batteries (R6 type) (2)

Support belt (1) and screws (2)

### To insert batteries into the remote

Push and lift the cover to open.

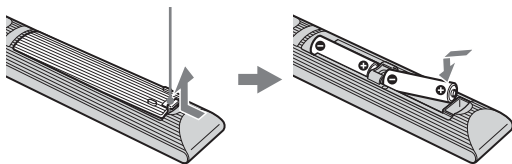

- Observe the correct polarity when inserting batteries.
- Do not use different types of batteries together or mix old and new batteries.
- Dispose of batteries in an environmentally friendly way. Certain regions may regulate disposal of batteries. Please consult your local authority.
- Handle the remote with care. Do not drop or step on it, or spill liquid of any kind onto it.
- Do not place the remote in a location near a heat source, a place subject to direct sunlight, or a damp room.

## 2: Connecting an aerial/VCR

### Connecting an aerial only

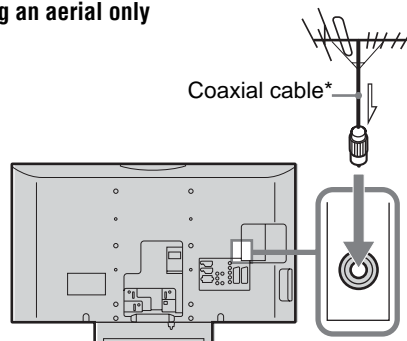

### Connecting an aerial and VCR

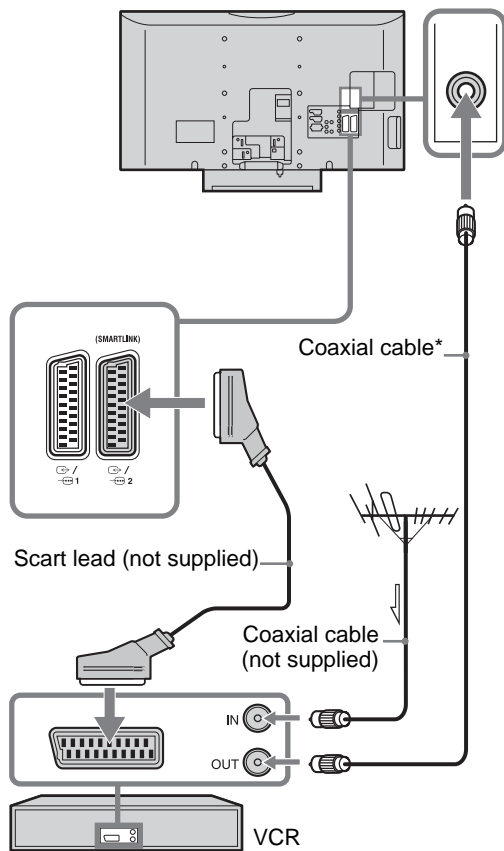

### 3: Preventing the TV from toppling over

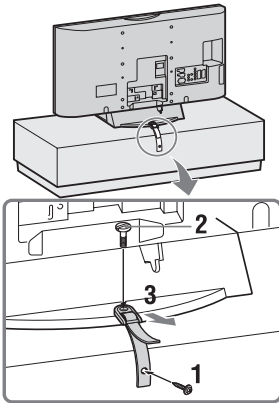

### 4: Connecting the cables

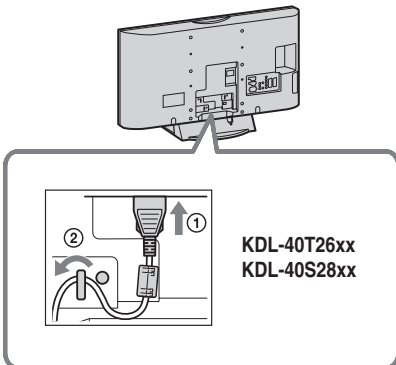

### 5: Bundling the cables

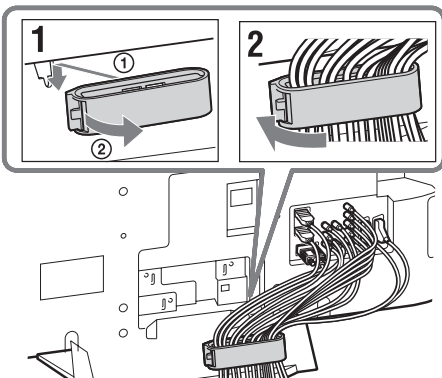

### 6: Selecting the language and country/region

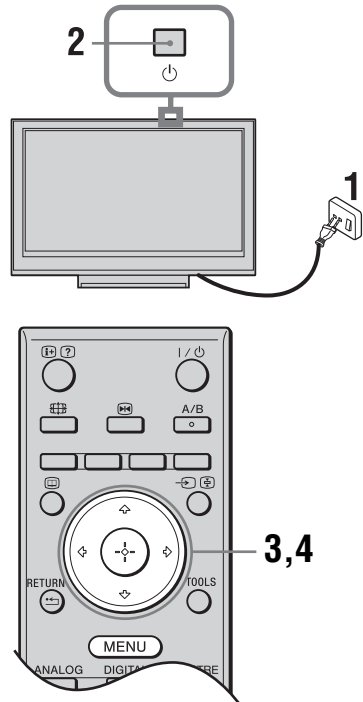

- 1 Connect the TV to your mains socket (220-240V AC, 50Hz).
- 2 Press on the TV (top side).  
When you switch on the TV for the first time, the Language menu appears on the screen.
- 3 Press to select the language displayed on the menu screens, then press .



Continued

- 4 Press  $\uparrow/\downarrow$  to select the country/region in which you will operate the TV, then press  $\oplus$ .



If the country/region in which you want to use the TV does not appear in the list, select “-” instead of a country/region.

## 7: Auto-tuning the TV

- 1 Before you start auto-tuning the TV, insert a pre-recorded tape into the VCR connected to the TV (page 4) and start play back.

The video channel will be located and stored on the TV during auto-tuning. If no VCR is connected to the TV, skip this step.

- 2 Press  $\oplus$ .

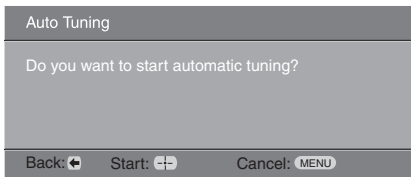

The TV starts searching for all available digital channels, followed by all available analogue channels. This may take some time, so do not press any buttons on the TV or remote while proceeding.

### If a message appears for you to confirm the aerial connection

No digital or analogue channels were found. Check all the aerial connections and press  $\oplus$  to start auto-tuning again.

- 3 When the Programme Sorting menu appears on the screen, follow the steps of “Programme Sorting”(page 26).

If you do not change the order in which the analogue channels are stored on the TV, go to step 4.

- 4 Press MENU to exit.

The TV has now tuned in all the available channels.



When a digital broadcast channel cannot be received, or when selecting a region in which there are no digital broadcasts in step 4 (page 6), the time must be set after performing step 4.

## Detaching the Table-Top Stand from the TV



Do not remove the Table-Top Stand for any reason other than to wall-mount the TV.

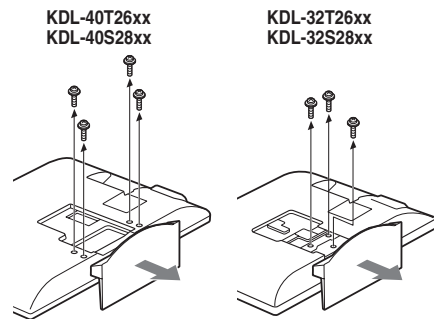

# Safety information

## Installation/Set-up

Install and use the TV set in accordance with the instructions below in order to avoid any risk of fire, electrical shock or damage and/or injuries.

### Installation

- The TV set should be installed near an easily accessible mains socket.
- Place the TV set on a stable, level surface.
- Only qualified service personnel should carry out wall installations.
- For safety reasons, it is strongly recommended that you use Sony accessories, including:
  - Wall-mount bracket SU-WL500

### Transporting

- Before transporting the TV set, disconnect all cables.
- Two or three people are needed to transport a large TV set.
- When transporting the TV set by hand, hold it as shown on the right.
- When lifting or moving the TV set, hold it firmly from the bottom. Do not put stress on the LCD panel.
- When transporting the TV set, do not subject it to jolts or excessive vibration.
- When transporting the TV set for repairs or when moving, pack it using the original carton and packing material.

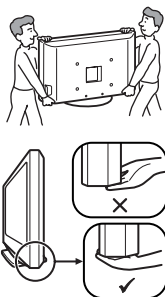

### Installed with stand

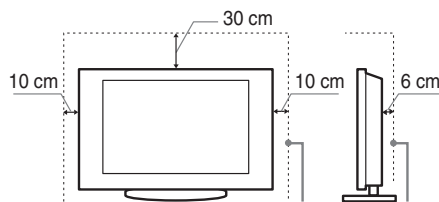

Leave at least this space around the set.

- To ensure proper ventilation and prevent the collection of dirt or dust:
  - Do not lay the TV set flat, install upside down, backwards, or sideways.
  - Do not place the TV set on a shelf, rug, bed or in a closet.
  - Do not cover the TV set with a cloth, such as curtains, or items such as newspapers, etc.
  - Do not install the TV set as shown below.

Air circulation is blocked.

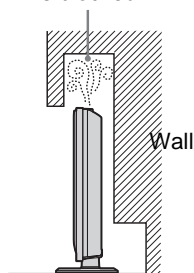

Air circulation is blocked.

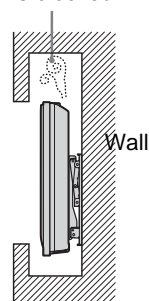

### Ventilation

- Never cover the ventilation holes or insert anything in the cabinet.
- Leave space around the TV set as shown below.
- It is strongly recommended that you use a Sony wall-mount bracket in order to provide adequate air-circulation.

### Installed on the wall

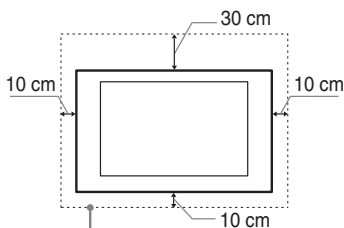

Leave at least this space around the set.

### Mains lead

Handle the mains lead and socket as follows in order to avoid any risk of fire, electrical shock or damage and/or injuries:

- Connect the TV set using a three-wire grounding type mains plug to a mains socket with a protective earthing connection (only for KDL-40T26xx, KDL-40S28xx).
  - Use only Sony mains leads, not those of other brands.
  - Insert the plug fully into the mains socket.
  - Operate the TV set on a 220-240 V AC supply only.
  - When wiring cables, be sure to unplug the mains lead for your safety and care not to catch your feet on the cables.
  - Disconnect the mains lead from the mains socket before working on or moving the TV set.
  - Keep the mains lead away from heat sources.
  - Unplug the mains plug and clean it regularly. If the plug is covered with dust and it picks up moisture, its insulation may deteriorate, which could result in a fire.

Continued

## Notes

- Do not use the supplied mains lead on any other equipment.
- Do not pinch, bend, or twist the mains lead excessively. The core conductors may be exposed or broken.
- Do not modify the mains lead.
- Do not put anything heavy on the mains lead.
- Do not pull on the mains lead itself when disconnecting the mains lead.
- Do not connect too many appliances to the same mains socket.
- Do not use a poor fitting mains socket.

## Prohibited Usage

Do not install/use the TV set in locations, environments or situations such as those listed below, or the TV set may malfunction and cause a fire, electrical shock, damage and/or injuries.

### Location:

Outdoors (in direct sunlight), at the seashore, on a ship or other vessel, inside a vehicle, in medical institutions, near flammable objects (candles, etc).

### Environment:

Places that are hot, humid, or excessively dusty; where insects may enter; where it might be exposed to mechanical vibration; unstable locations; near water, rain, moisture or smoke.

### Situation:

Do not use when your hands are wet, with the cabinet removed, or with attachments not recommended by the manufacturer. Disconnect the TV set from mains socket and aerial during lightning storms.

## Broken pieces:

- Do not throw anything at the TV set. The screen glass may break by the impact and cause serious injury.
- If the surface of the TV set cracks, do not touch it until you have unplugged the mains lead. Otherwise electric shock may result.

## When not in use

- If you will not be using the TV set for several days, the TV set should be disconnected from the mains for environmental and safety reasons.
- As the TV set is not disconnected from the mains when the TV set is just turned off, pull the plug from the mains to disconnect the TV set completely.
- However, some TV sets may have features that require the TV set to be left in standby to work correctly.

## For children

- Do not allow children to climb on the TV set.
- Keep small accessories out of the reach of children, so that they are not mistakenly swallowed.

## If the following problems occur...

**Turn off** the TV set and unplug the mains lead immediately if any of the following problems occur. Ask your dealer or Sony service centre to have it checked by qualified service personnel.

## When:

- Mains lead is damaged.
- Poor fitting of mains socket.
- TV set is damaged by being dropped, hit or having something thrown at it.
- Any liquid or solid object falls through openings in the cabinet.

---

# Precautions

## Viewing the TV

- View the TV in moderate light, as viewing the TV in poor light or during long period of time, strains your eyes.
- When using headphones, adjust the volume so as to avoid excessive levels, as hearing damage may result.

## LCD Screen

- Although the LCD screen is made with high-precision technology and 99.99% or more of the pixels are effective, black dots may appear or bright points of light (red, blue, or green) may appear constantly on the LCD screen. This is a structural property of the LCD screen and is not a malfunction.
- Do not push or scratch the front filter, or place objects on top of this TV set. The image may be uneven or the LCD screen may be damaged.
- If this TV set is used in a cold place, a smear may occur in the picture or the picture may become dark. This does not indicate a failure. These phenomena disappear as the temperature rises.
- Ghosting may occur when still pictures are displayed continuously. It may disappear after a few moments.
- The screen and cabinet get warm when this TV set is in use. This is not a malfunction.
- The LCD screen contains a small amount of liquid crystal and mercury. The fluorescent tubes used in this TV set also contains mercury. Follow your local ordinances and regulations for disposal.

## Handling and cleaning the screen surface/cabinet of the TV set

Be sure to unplug the mains lead connected to the TV set from mains socket before cleaning.

To avoid material degradation or screen coating degradation, observe the following precautions.

- To remove dust from the screen surface/cabinet, wipe gently with a soft cloth. If dust is persistent, wipe with a soft cloth slightly moistened with a diluted mild detergent solution.
- Never use any type of abrasive pad, alkaline/acid cleaner, scouring powder, or volatile solvent, such as alcohol, benzene, thinner or insecticide. Using such materials or maintaining prolonged contact with rubber or vinyl materials may result in damage to the screen surface and cabinet material.
- When adjusting the angle of the TV set, move it slowly so as to prevent the TV set from moving or slipping off from its table stand

## Optional Equipment

Keep optional components or any equipment emitting electromagnetic radiation away from the TV set. Otherwise picture distortion and/or noisy sound may occur.

# Overview of the remote

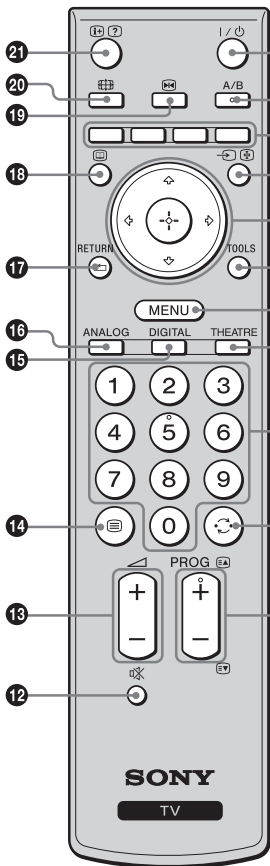

- 1** I/⏻ – TV standby  
Turns the TV on and off from standby mode.
  - 2** A/B – Dual Sound (page 22)
  - 3** Coloured buttons (page 12, 13, 15)
  - 4** ↵/⏻ – Input select / Text hold
    - In TV mode: Selects the input source from equipment connected to the TV sockets (page 17).
    - In Text mode (page 12): Holds the current page.
  - 5** ⬆/⬇/⬅/➡/⬆/⬇/⬅/➡/⬆/⬇/⬅/➡
  - 6** TOOLS (page 12, 18)  
Enables you to access various viewing options and change/make adjustments according to the source and screen format.
  - 7** MENU (page 19)
  - 8** THEATRE  
You can set Theatre Mode on or off. When Theatre Mode is set to on, the optimum audio output (if the TV is connected with an audio system using an HDMI cable) and picture quality for film videos are automatically set.
  - 9** Number buttons
    - In TV mode: Selects channels. For channel numbers 10 and above, enter the second and third digit quickly.
    - In Text mode: Enters the three digit page number to select the page.
  - 10** ⏮ – Previous channel  
Returns to the previous channel watched (for more than five seconds).
  - 11** PROG +/-/⏪/⏩
    - In TV mode: Selects the next (+) or previous (-) channel.
    - In Text mode (page 12): Selects the next (⏪) or previous (⏩) page.
  - 12** 🔇 – Mute the sound
  - 13** 🔊 +/- – Volume
  - 14** ☰ – Text (page 12)
  - 15** DIGITAL – Digital mode (page 11)
  - 16** ANALOG – Analogue mode (page 11)
  - 17** RETURN / ⏪  
Returns to the previous screen of any displayed menu.
  - 18** 📺 – EPG (Digital Electronic Programme Guide) (page 13)
  - 19** 📺 – Picture freeze (page 12)  
Freezes the TV picture.
  - 20** 📺 – Screen mode (page 12)
  - 21** 📺/⏻ – Info / Text reveal
    - In digital mode: Displays brief details of the programme currently being watched.
    - In analogue mode: Displays information such as current channel number and screen format.
    - In Text mode (page 12): Reveals hidden information (e.g. answers to a quiz).
- 💡
- The number 5, PROG + and A/B buttons have tactile dots. Use the tactile dots as references when operating the TV.
  - If you turn the TV off, Theatre Mode is also turned off.

# Overview of the TV buttons and indicators

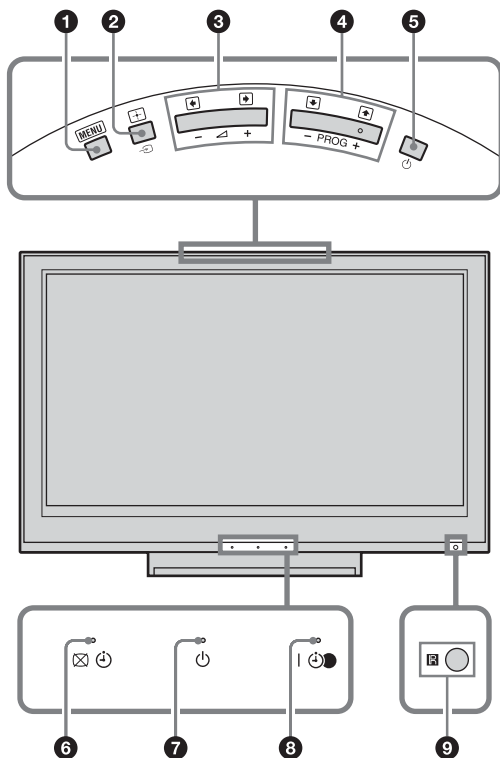

## 1 MENU (page 19)

## 2 – Input select / OK

- In TV mode: Selects the input source from equipment connected to the TV sockets (page 17).
- In TV menu: Selects the menu or option, and confirms the setting.

## 3 +/- / /

- In TV mode: Increases (+) or decreases (-) the volume.
- In TV menu: Moves through the options right () or left ()

## 4 PROG +/- / /

- In TV mode: Selects the next (+) or previous (-) channel.
- In TV menu: Moves through the options up () or down ()

## 5 – Power

Turns the TV on or off.



To disconnect the TV completely, pull the plug from the mains.

## 6 – Picture Off / Timer indicator

- Lights up in green when the picture is switched off (page 24).
- Lights up in orange when the timer is set (page 25).

## 7 – Standby indicator

Lights up in red when the TV is in standby mode.

## 8 – Power / Timer REC programme indicator

- Lights up in green when the TV is turned on.
- Lights up in orange when the timer recording is set (page 13).
- Lights up in red during the timer recording.

## 9 Remote control sensor

- Receives IR signals from the remote.
- Do not put anything over the sensor, as its function may be affected.



Make sure that the TV is completely turned off before unplugging the mains lead. Unplugging the mains lead while the TV is turned on may cause the indicator to remain lit or may cause the TV to malfunction.

# Watching TV

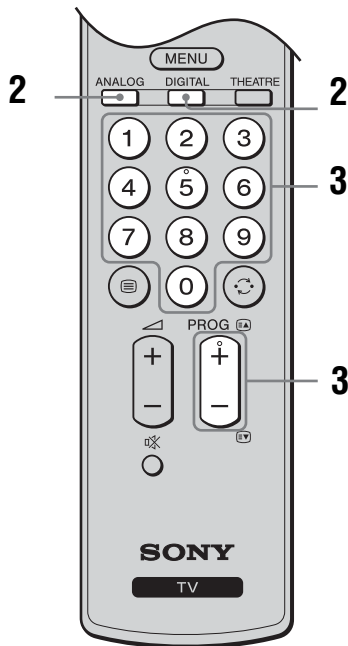
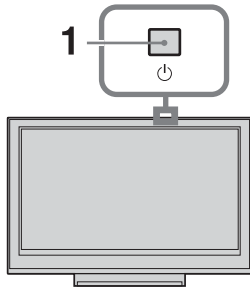

- 1** Press on the TV (top side) to switch on the TV.  
When the TV is in standby mode (the (standby) indicator on the TV (front) is red), press on the remote to switch on the TV.
- 2** Press DIGITAL to switch to digital mode or ANALOG to switch to analogue mode.  
The channels available vary depending on the mode.

- 3** Press the number buttons or PROG +/- to select a TV channel.  
To select channel numbers 10 and above using the number buttons, enter the second and third digits within two seconds.  
To select a digital channel using the Digital Electronic Programme Guide (EPG), see page 13.
- In digital mode**  
An information banner appears briefly. The following icons may be indicated on the banner.

- : Radio service
- : Scrambled/Subscription service
- : Multiple audio languages available
- : Subtitles available
- : Subtitles available for the hearing impaired
- : Recommended minimum age for current programme (from 4 to 18 years)
- : Parental Lock
- : Current programme is being recorded

## Additional operations

To	Do this
Turn on the TV from Standby mode without sound	Press . Press  to set the volume level.
Adjust the volume	Press  + (increase)/ - (decrease).
Access the Programme index (in analogue mode only)	Press . To select an analogue channel, press , then press .

## To access Text

Press . Each time you press , the display changes cyclically as follows:

Text → Text over the TV picture (mix mode) → No Text (exit the Text service)

To select a page, press the number buttons or PROG +/-.

To hold a page, press / .

To reveal hidden information, press / .



When four coloured items appear at the bottom of the Text page, Fastext is available. Fastext allows you to access pages quickly and easily. Press the corresponding coloured button to access the page.

## Picture Freeze

Freezes the TV picture (e.g. to make a note of a telephone number or recipe).

- 1 Press on the remote control.
- 2 Press / / / to adjust the position of the window.
- 3 Press to remove the window.
- 4 Press again to return to normal TV mode.



Not available for AV3, AV4, AV5 and PC input.

## To change the screen format manually to suit the broadcast

Press repeatedly to select the desired screen format.

### Smart\*

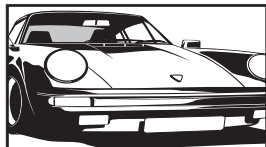

Displays conventional 4:3 broadcasts with an imitation wide screen effect. The 4:3 picture is stretched to fill the screen.

### 4:3

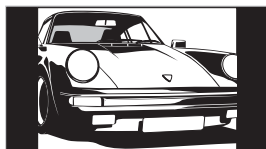

Displays conventional 4:3 broadcasts (e.g. non-wide screen TV) in the correct proportions.

### Wide

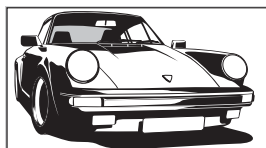

Displays wide screen (16:9) broadcasts in the correct proportions.

### Zoom\*

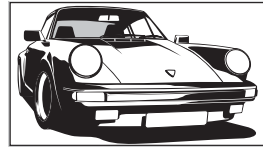

Displays cinemascopic (letter box format) broadcasts in the correct proportions.

### 14:9\*

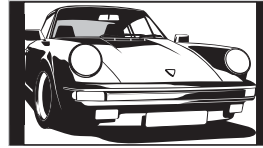

Displays 14:9 broadcasts in the correct proportions. As a result, black border areas are visible on the screen.

\* Parts of the top and bottom of the picture may be cut off.



- HD signal source pictures can only be displayed in “Wide” mode .
- You cannot use this function while the digital banner is displayed.
- Some characters and/or letters at the top and the bottom of the picture may not be visible in Smart mode. In such a case, you can select “V-Size” using the “Screen” menu and adjust vertical size to make it visible.



- When “Auto Format” is set to “On”, the TV will automatically select the best mode to suit the broadcast (page 24).
- You can adjust the position of the picture when selecting “Smart” (50Hz), “14:9” or “Zoom”. Press / to move up or down (e.g. to read subtitles).

## Using the Tools menu

Press TOOLS to display the following options when viewing a TV programme.

Options	Description
Close	Closes the Tools menu.
Picture Mode	See page 20.
Sound Effect	See page 22.
Speaker	See page 23.
Audio Language (in digital mode only)	See page 30.
Subtitle Setting (in digital mode only)	See page 30.
Sleep Timer	See page 25.
Power Saving	See page 24.
System Information (in digital mode only)	Displays the system information screen.

# Checking the Digital Electronic Programme Guide (EPG) DV3\*



- 1 In digital mode, press .
- 2 Perform the desired operation as shown in the following table or displayed on the screen.

Programme information will only be displayed if the TV station is transmitting it.

## Digital Electronic Programme Guide (EPG)

\* This function may not be available in some countries/regions.

To	Do this
Watch a programme	Press /// to select the programme, then press .
Turn off the EPG	Press .
Sort the programme information by category – Category list	<ol style="list-style-type: none"> <li>1 Press the blue button.</li> <li>2 Press /// to select a category, then press .</li> </ol> <p>The categories available include:</p> <p><b>“All Categories”</b>: Contains all available channels.</p> <p><b>Category name (e.g. “News”)</b>: Contains all channels corresponding to the selected category.</p>
Set a programme to be recorded – Timer REC	<ol style="list-style-type: none"> <li>1 Press /// to select the future programme you want to record, then press /.</li> <li>2 Press / to select “Timer REC”.</li> <li>3 Press  to set the TV and your VCR timers.</li> </ol> <p>A red  symbol appears by that programme’s information. The  indicator on the TV front panel lights up in orange.</p> <p> To record the programme you are currently watching, press /.</p>
Set a programme to be displayed automatically on the screen when it starts – Reminder	<ol style="list-style-type: none"> <li>1 Press /// to select the future programme you want to display, then press /.</li> <li>2 Press / to select “Reminder”, then press .</li> </ol> <p>A  symbol appears by that programme’s information. The  indicator on the TV front panel lights up in orange.</p> <p> If you switch the TV to standby mode, it will automatically turn itself on when the programme is about to start.</p>

*Continued*

To	Do this
Set the time and date of a programme you want to record – Manual timer REC	<ol style="list-style-type: none"> <li>1 Press <math>\uparrow/\downarrow/\leftarrow/\rightarrow</math> to select the future programme you want to record, then press <math>\text{+}/\text{?}</math>.</li> <li>2 Press <math>\uparrow/\downarrow</math> to select “Manual timer REC”, then press <math>\text{+}</math>.</li> <li>3 Press <math>\uparrow/\downarrow</math> to select the date, then press <math>\rightarrow</math>.</li> <li>4 Set the start and stop time in the same way as in step 3.</li> <li>5 Press <math>\uparrow/\downarrow</math> to select the programme, then press <math>\text{+}</math>.</li> <li>6 Press <math>\text{+}</math> to set the TV and your VCR timers. A red <math>\text{+}</math> symbol appears by that programme’s information. The <math>\text{+}</math> indicator on the TV front panel lights up in orange.</li> </ol> <p> To record the programme you are currently watching, press <math>\text{+}/\text{?}</math>.</p>
Cancel a recording/reminder – Timer list	<ol style="list-style-type: none"> <li>1 Press <math>\text{+}/\text{?}</math>.</li> <li>2 Press <math>\uparrow/\downarrow</math> to select “Timer list”, then press <math>\text{+}</math>.</li> <li>3 Press <math>\uparrow/\downarrow</math> to select the programme you want to cancel, then press <math>\text{+}</math>.</li> <li>4 Press <math>\uparrow/\downarrow</math> to select “Cancel Timer”, then press <math>\text{+}</math>. A display appears to confirm that you want to cancel the programme.</li> <li>5 Press <math>\leftarrow/\rightarrow</math> to select “Yes”, then press <math>\text{+}</math> to confirm.</li> </ol>



- You can set VCR timer recording on the TV only for SmartLink compatible VCRs. If your VCR is not SmartLink compatible, a message will be displayed to remind you to set your VCR timer.
- Once a recording has begun, you can switch the TV to standby mode, but do not turn off the TV completely or the recording may be cancelled.
- If an age restriction for programmes has been selected, a message asking for a PIN code will appear on the screen. For details, see “Parental Lock” on page 30.

# Using the Digital Favourite list DV3\*

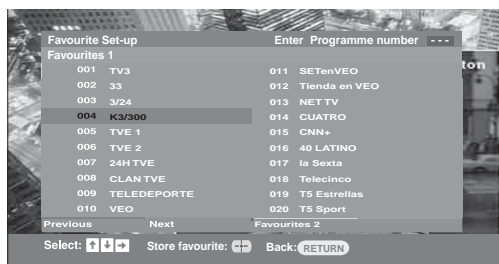

Digital Favourite list

\* This function may not be available in some countries/regions.

The Favourite feature allows you to specify up to four lists of your favourite programmes.

- 1 Press MENU.
- 2 Press  $\uparrow/\downarrow$  to select "Digital Favourites", then press  $\oplus$ .
- 3 Perform the desired operation as shown in the following table or displayed on the screen.

To	Do this
Create your Favourite list for the first time	<ol style="list-style-type: none"> <li>1 Press <math>\oplus</math> to select "Yes".</li> <li>2 Press yellow key to select favourite list.</li> <li>3 Press <math>\uparrow/\downarrow</math> to select the channel you want to add, then press <math>\oplus</math>. Channels that are stored in the Favourite list are indicated by a ♥ symbol.</li> </ol>
Watch a channel	<ol style="list-style-type: none"> <li>1 Press yellow key to navigate through favourite lists.</li> <li>2 Press <math>\uparrow/\downarrow</math> to select the channel, then press <math>\oplus</math>.</li> </ol>
Turn off the Favourite list	Press RETURN.
Add or remove channels in the currently edited Favourite list	<ol style="list-style-type: none"> <li>1 Press the blue button.</li> <li>2 Press the yellow button to choose the list you want to edit.</li> <li>3 Press <math>\uparrow/\downarrow</math> to select the channel you want to add or remove, then press <math>\oplus</math>.</li> </ol>
Remove all channels from the current Favourite list	<ol style="list-style-type: none"> <li>1 Press the blue button.</li> <li>2 Press the yellow button to select the favourite list you want to edit.</li> <li>3 Press the blue button.</li> <li>4 Press <math>\leftarrow/\rightarrow</math> to select "Yes", then press <math>\oplus</math> to confirm.</li> </ol>

# Connecting optional equipment

You can connect a wide range of optional equipment to your TV. Connecting cables are not supplied.

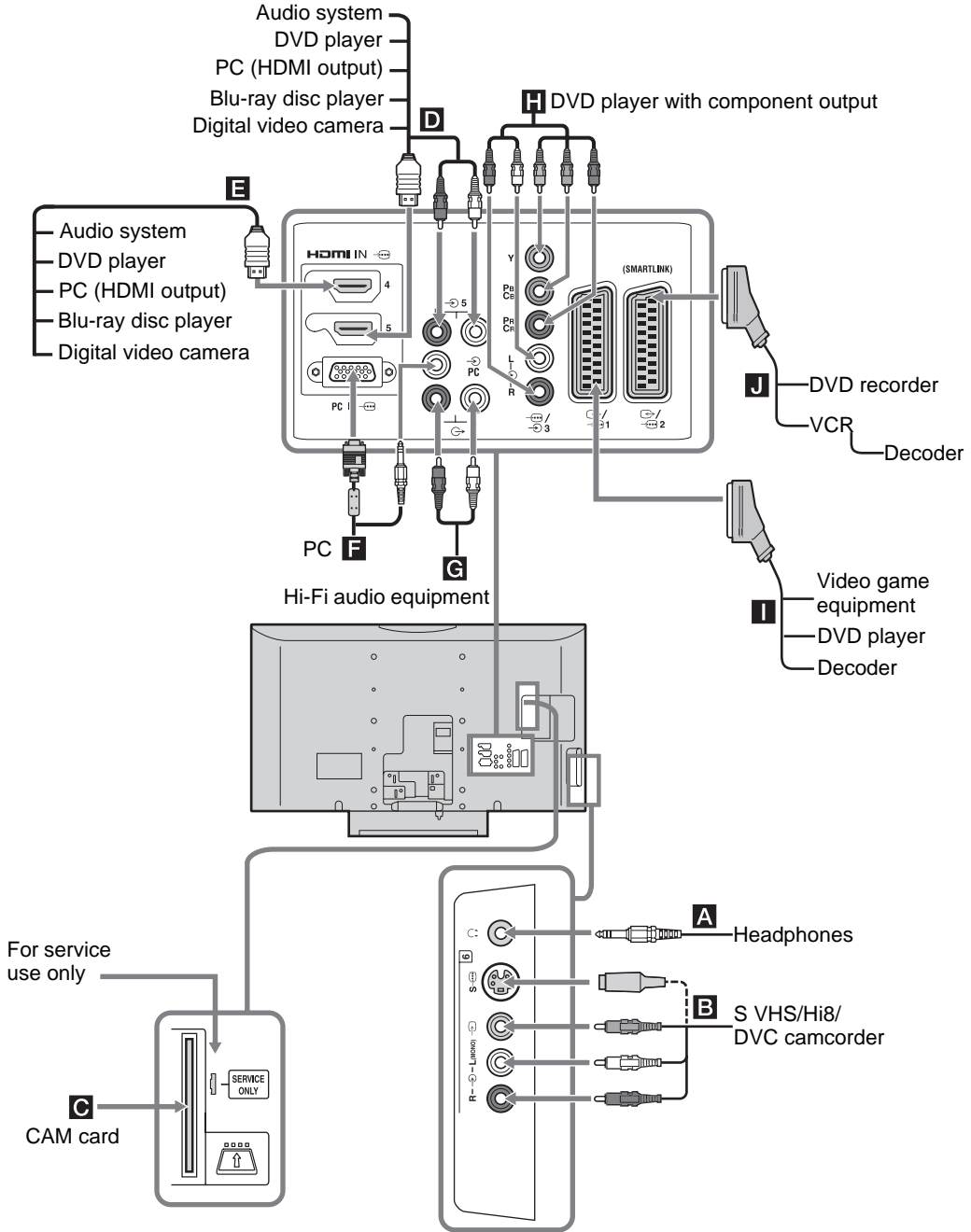

# Viewing pictures from connected equipment

Switch on the connected equipment, then perform one of the following operation.

## For equipment connected to the scart sockets using a fully-wired 21-pin scart lead

Start playback on the connected equipment.

The picture from the connected equipment appears on the screen.

## For an auto-tuned VCR (page 6)

In analogue mode, press PROG +/-, or the number buttons, to select the video channel.

## For other connected equipment

Press / repeatedly until the desired input source (see below) appears on the screen.

Symbol on the screen	Description
AV1 /  AV1	To see the equipment connected to <b>I</b> .
AV2 /  AV2	To see the equipment connected to <b>J</b> . SmartLink is a direct link between the TV and a VCR/DVD recorder.
AV3	To see the equipment connected to <b>H</b> .
AV4	HDMI IN 4*. To see the equipment connected to <b>E</b> .
AV5	HDMI IN 5*. To see the equipment connected to <b>D</b> . If the equipment has a DVI socket, connect the DVI socket to the HDMI IN socket through a DVI-HDMI adaptor interface (not supplied), and connect the equipment's audio out sockets to the audio in HDMI IN sockets.

\*

- Be sure to use only an HDMI cable that bears the HDMI logo.
- When HDMI control compatible equipment is connected, communication with the connected equipment is supported. Refer to page 18 to set up this communication.
- When connecting an audio system with HDMI socket, be sure to also connect to the HiFi socket.

Symbol on the screen	Description
AV6 or  AV6	To see the equipment connected to <b>B</b> . To avoid picture noise, do not connect the camcorder to the video socket  6 and the S video socket  6 at the same time. If you connect mono equipment, connect to the L socket  6.
PC	To see the equipment connected to <b>F</b> . It is recommended to use a PC cable with ferrites.

To connect	Do this
Headphones <b>A</b>	Connect to the  socket to listen to sound from the TV on headphones.
Conditional Access Module (CAM) <b>C</b>	To use Pay Per View services. For details, refer to the instruction manual supplied with your CAM. To use the CAM, remove the rubber cover from the CAM slot. Switch off the TV when inserting your CAM into the CAM slot. When you do not use the CAM, we recommend that you replace the cover on the CAM slot. CAM is not supported in all countries. Please check with your authorized dealer.
Hi-Fi audio equipment <b>G</b>	Connect to the audio output sockets  to listen to the sound from the TV on Hi-Fi audio equipment.

## Additional operations

To	Do this
Return to normal TV mode	Press DIGITAL or ANALOG.
Access the Input signal index table (except analog mode)	Press  to access the Input signal index table. To select an input source, press  / , then press .
Change the volume of the connected HDMI control compatible audio system	Press  +/-.
Mute the sound of the connected HDMI control compatible audio system	Press . Press again to restore.

## Using the Tools menu

Press TOOLS to display the following options when viewing pictures from connected equipment.

Options	Description
Close	Closes the Tools menu.
Picture Mode (except PC input mode)	See page 20.
Display Mode (in PC input mode only)	See page 20.
Sound Effect	See page 22.
Speaker	See page 23.
PIP (in PC input mode only)	See page 18.
H Centre (in PC input mode only)	See page 25.
V Lines (in PC input mode only)	See page 25.
Sleep Timer (except PC input mode)	See page 25.
Power Saving	See page 24.

## To view two pictures simultaneously – PIP (Picture in Picture)

You can view two pictures (PC input and TV programme) on the screen simultaneously. Connect a PC (page 16), and make sure that images from a PC appear on the screen.



You cannot display resolutions higher than WXGA (1280 × 768 pixels).

- 1 Press TOOLS to display the Tools menu.
- 2 Press  $\uparrow/\downarrow$  to select “PIP”, then press  $\oplus$ .

The picture from the connected PC is displayed with full size and the TV programme is displayed on the right corner.

You can use  $\uparrow/\downarrow/\leftarrow/\rightarrow$  to move the TV programme screen position.

- 3 Press number buttons or PROG +/- to select the TV channel.

### To return to single picture mode

Press RETURN.



You can switch the audible picture by selecting “PC Sound/TV Sound” from the Tools menu.

## Using HDMI control

The HDMI control function allows equipment to control each other using HDMI CEC (Consumer Electronics Control) specified by HDMI.

You can perform interlocked control operations between Sony HDMI control compatible equipment such as a TV, DVD recorder with hard disk and audio system by connecting the equipment with HDMI cables.

Be sure to correctly connect and set the compatible equipment to use the HDMI control function.

### To connect the HDMI control compatible equipment

Connect the compatible equipment and the TV with an HDMI cable. When connecting an audio system, in addition to the HDMI cable, be sure to also connect the audio output socket  $\ominus$  of the TV and the audio system. For details, see page 16.

### To make the HDMI control settings

HDMI control must be set on both the TV side and the connected equipment side. See HDMI Set-up (page 27) for the TV side settings. See the operating instructions of the connected equipment for setting details.

### HDMI control functions

- Turns the connected equipment off interlocked with the TV.
- Turns the TV on interlocked with the connected equipment and automatically switches the input to the equipment when the equipment starts to play.
- If you turn on a connected audio system while the TV is on, the input switches to the audio from the audio system.
- Adjusts the volume and mutes the sound of a connected audio system.

## Using MENU Functions

# Navigating through menus

“MENU” allows you to enjoy various convenient features of this TV. You can easily select channels or inputs sources and change the settings for your TV.

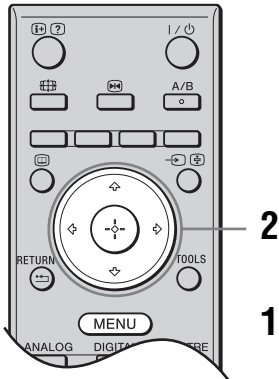

- 1 Press MENU.
- 2 Press  $\uparrow/\downarrow$  to select an option, then press  $\oplus$ .  
To exit the menu, press MENU.

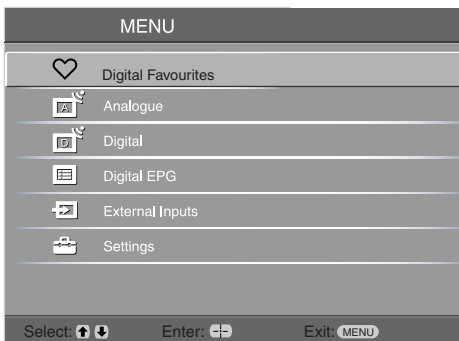

- 1 **Digital Favourites\***  
Displays the Favourite list. For details about settings, see page 15.
- 2 **Analogue**  
Returns to the last viewed analogue channel.
- 3 **Digital\***  
Returns to the last viewed digital channel.
- 4 **Digital EPG\***  
Displays the Digital Electronic Programme Guide (EPG).  
For details about settings, see page 13.

### 5 External Inputs

Selects equipment connected to your TV.

- To watch the desired external input, select the input source, then press  $\oplus$ .

### 6 Settings

Displays the Settings menu where most of the advanced settings and adjustments are performed.

1 Press  $\uparrow/\downarrow$  to select a menu icon, then press  $\oplus$ .

2 Press  $\uparrow/\downarrow/\leftarrow/\rightarrow$  to select an option or adjust a setting, then press  $\oplus$ .

For details about settings, see page 20 to 30.



The options you can adjust vary depending on the situation. Unavailable options are greyed out or not displayed.

\* This function may not be available in some countries/regions.

# Picture Adjustment menu

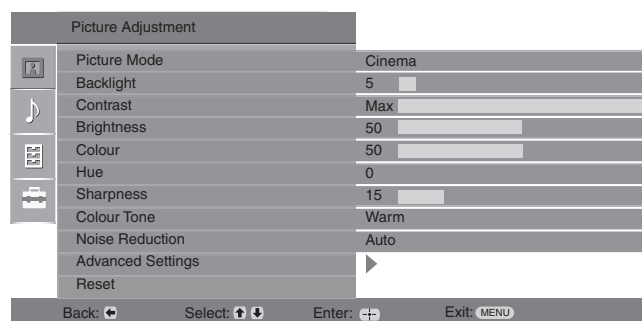

You can select the options listed below on the Picture menu. To select options in “Settings”, see “Navigating through menus” (page 19).

## Picture Mode

Selects the picture mode except for PC input source.  
**“Vivid”**: For enhanced picture contrast and sharpness.  
**“Standard”**: For standard picture. Recommended for home entertainment.  
**“Cinema”**: For viewing film-based content. Most suitable for viewing in a theatre-like environment. This picture setting was developed in collaboration with Sony Pictures Entertainment to faithfully reproduce movies as intended by their creators.  
 Selects the display mode for PC input source.  
**“Video”**: For video images.  
**“Text”**: For text, charts or tables.

## Display Mode (only in PC mode)

## Backlight

Adjusts the brightness of the backlight.

## Contrast

Increases or decreases picture contrast.

## Brightness

Brightens or darkens the picture.

## Colour

Increases or decreases colour intensity.

## Hue

Increases or decreases the green tones.  
  
 “Hue” can only be adjusted for an NTSC colour signal (e.g., U.S.A. video tapes).

## Sharpness

Sharpens or softens the picture.

## Colour Tone

Adjusts the whiteness of the picture.  
**“Cool”**: Gives the white colours a blue tint.  
**“Neutral”**: Gives the white colours a neutral tint.  
**“Warm”**: Gives the white colours a red tint.  
  
 “Warm” can not be selected when you set “Picture Mode” to “Vivid”.

---

## Noise Reduction

Reduces the picture noise (snowy picture) in a weak broadcast signal.

“**Auto**”: Automatically reduces the picture noise (in analogue mode only).

“**High/Mid/Low**”: Modifies the effect of the noise reduction.

“**Off**”: Turns off the “Noise Reduction” feature.



“Auto” is not available for AV3, AV4, AV5 and PC mode.

---

## Advanced Settings

Customizes the Picture function in more detail. When you set “Picture Mode” to “Cinema” or “Standard”, you can set/change these settings.

“**Live Colour**”: Makes colours more vivid.

“**Adv. Contrast Enhancer**”: Automatically adjusts “Backlight” and “Contrast” to the most suitable settings judging from the brightness of the screen. This setting is especially effective for dark images scenes. It will increase the contrast distinction of the darker picture scenes.

---

## Reset

Resets all picture settings except “Picture Mode” and “Display Mode” (only in PC mode) to the factory settings.



“Brightness”, “Colour”, “Sharpness” and “Advanced Settings” are not available when “Picture Mode” is set to “Vivid” or when “Display Mode” is set to “text”.

# Sound Adjustment menu

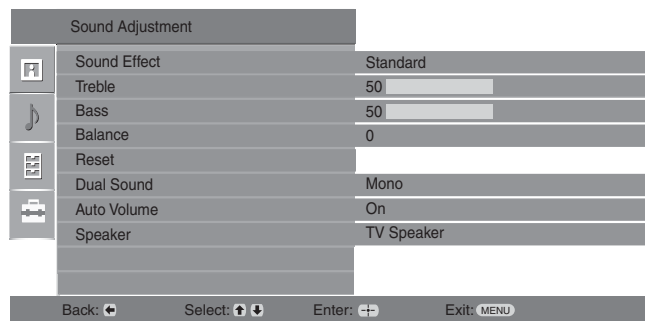

You can select the options listed below on the Sound menu. To select options in “Settings”, see “Navigating through menus” (page 19).

## Sound Effect

Selects the sound mode.

**“Standard”**: Enhances clarity, detail, and sound presence by using “BBE High definition Sound System.”

**“Dynamic”**: Intensifies clarity and sound presence for better intelligibility and musical realism by using the “BBE High definition Sound System.”

**“BBE ViVA”**: BBE ViVA Sound provides musically accurate natural 3D image with Hi-Fi sound. The clarity of the sound is improved by BBE while the width depth and height of sound image are expanded by BBE’s proprietary 3D sound process. BBE ViVA Sound is compatible with all TV programs including news, music, dramas, movies, sports and electronic games.

**“Dolby Virtual”**: Uses the TV speakers to simulate the surround effect produced by a multi channel system.

**“Off”**: Flat response. Also allows you to store your preferred settings.



- If you set “Auto Volume” to “On”, “Dolby Virtual” changes to “Standard”.
- If headphones are connected, “Sound Effect” changes to “Off”.

## Treble

Adjusts higher-pitched sounds.

## Bass

Adjusts lower-pitched sounds.

## Balance

Emphasizes left or right speaker balance.

## Reset

Resets all the sound settings to the factory settings.

## Dual Sound

Selects the sound from the speaker for a stereo or bilingual broadcast.

**“Stereo”**, **“Mono”**: For a stereo broadcast.

**“A”/“B”/“Mono”**: For a bilingual broadcast, select “A” for sound channel 1, “B” for sound channel 2, or “Mono” for a mono channel, if available.



If you select other equipment connected to the TV, set “Dual Sound” to “Stereo”, “A” or “B”.

## Auto Volume

Keeps a constant volume level even when volume level gaps occur (e.g., adverts tend to be louder than programmes).

---

## Speaker

Turns on/off the TV's internal speakers.

**“TV Speaker”:** The TV speakers are turned on in order to listen to the TV's sound through the TV speakers.

**“Audio System”:** The TV speakers are turned off in order to listen to the TV's sound only through your external audio equipment connected to the audio output sockets. When connected with an HDMI control compatible equipment, you can turn the connected equipment on interlocked with the TV. This setting must be made after connecting the equipment.

---



“Sound Effect”, “Treble”, “Bass”, “Balance” and “Auto Volume” are not available when “Speaker” is set to “Audio System”.

# Features menu

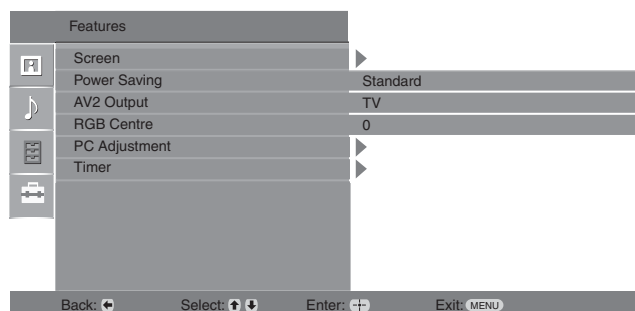

You can select the options listed below on the Features menu. To select options in “Settings”, see “Navigating through menus” (page 19).

## Screen

Changes the screen format.

“**Auto Format**”: Automatically changes the screen format according to the broadcast signal.

“**Screen Format**”: For details about the screen format, see page 12

“**V-Size**”: Adjust the vertical size of the picture when “Screen Format” is set to “Smart”.



- Even if you have selected “On” or “Off” in “Auto Format”, you can always modify the format of the screen by pressing  repeatedly.
- “Auto Format” is available for PAL and SECAM signals only.

## Power Saving



Selects the power saving mode to reduce the power consumption of the TV.

“**Standard**”: Default settings.



“**Reduce**”: Reduces the power consumption of the TV.

“**Picture Off**”: Switches off the picture. You can listen to the sound with the picture off.

## AV2 Output

Sets a signal to be output through the socket labelled  2 on the rear of the TV. If you connect a VCR to the  2 socket, you can then record from the equipment connected to other sockets of the TV.



“**TV**”: Outputs a broadcast.

“**Auto**”: Outputs whatever is being viewed on the screen. Not available for  AV3,  AV4,  AV5 and PC.

## RGB Centre

Adjusts the horizontal picture position so that the picture is in the middle of the screen.



This option is only available if an RGB source has been connected to the Scarts connectors  1 or  2 on the rear of the TV.

---

## PC Adjustment

Customizes the TV screen as a PC monitor.



This option is only available if you are in PC Mode.

“**Phase**” : Adjust the screen when a part of a displayed text or image is not clear.

“**Pitch**” : Enlarges or shrinks the screen size horizontally.

“**H Centre**” : Moves the screen to the left or to the right.

“**V Lines**” : Corrects the picture lines while viewing an RGB input signal from the PC  connector.

“**Power saving**” : Turns to standby mode if no PC signal is received.

“**Reset**” : Resets to the factory settings.

---

## Timer

Sets the timer to turn on/off the TV.

### Sleep Timer

Sets a period of time after which the TV automatically switches itself into standby mode.

When the Sleep Timer is activated, the  (Timer) indicator on the TV (front) lights up in orange.



- If you switch off the TV and switch it on again, “Sleep Timer” is reset to “Off”.
- “Sleep timer will end soon. Power will be turned off” appears on the screen one minute before the TV switches to standby mode.

### Clock Set

Allows you to adjust the clock manually. When the TV is receiving digital channels, the clock cannot be adjusted manually since it is set to the time code of the broadcasted signal.

### Timer

Sets the timer to turn on/off the TV.

“**Timer Mode**” : Selects the desired period.

“**On Time**” : Sets the time to turn on the TV.

“**Off Time**” : Sets the time to turn off the TV.

# Set-up menu

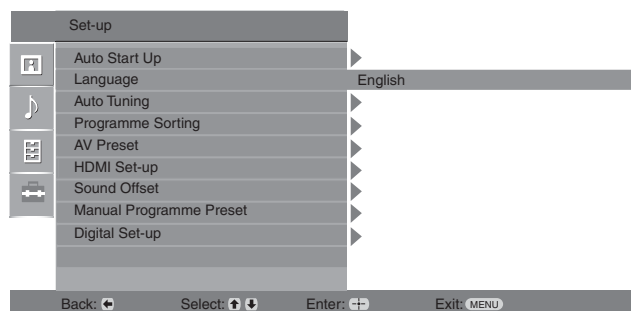

You can select the options listed below on the Set-up menu. To select options in “Settings”, see “Navigating through menus” (page 19).

---

## Auto Start Up

Starts the “first time operation menu” to select the language and country/region, and tune in all available digital and analogue channels. Usually, you do not need to do this operation because the language and country/region will have been selected and channels already tuned when the TV was first installed (page 6). However, this option allows you to repeat the process (e.g., to retune the TV after moving house, or to search for new channels that have been launched by broadcasters).

---

## Language

Selects the language in which the menus are displayed.

---

## Auto Tuning

Tunes in all the available analogue channels. Usually you do not need to do this operation because the channels are already tuned when the TV was first installed (page 6). However, this option allows you to repeat the process (e.g., to retune the TV after moving house, or to search for new channels that have been launched by broadcasters).

---

## Programme Sorting

Changes the order in which the analogue channels are stored on the TV.

- 1 Press  $\uparrow/\downarrow$  to select the channel you want to move to a new position, then press  $\rightarrow$ .
- 2 Press  $\uparrow/\downarrow$  to select the new position for your channel, then press  $\oplus$ .

---

## AV Preset

Assigns a name to any equipment connected to the side and rear sockets. The name will be displayed briefly on the screen when the equipment is selected. You can skip an input source that is not connected to any equipment.

- 1 Press  $\uparrow/\downarrow$  to select the desired input source, then press  $\oplus$ .
  - 2 Press  $\uparrow/\downarrow$  to select the desired option below, then press  $\oplus$ .
    - AV1 (or AV2/ AV3/ AV4/AV5/AV6/ PC), VIDEO, DVD, CABLE, GAME, CAM, SAT: Uses one of the preset labels to assign a name to connected equipment.
    - “Edit”: Creates your own label.
      - 1 Press  $\uparrow/\downarrow$  to select the desired letter or number (“\_” for a blank space), then press  $\rightarrow$ .
- If you input a wrong character**  
Press  $\leftarrow/\rightarrow$  to select the wrong character. Then, press  $\uparrow/\downarrow$  to select the correct character.
- 2 Repeat the procedure in step 1 until the name is completed.
  - 3 Select “OK”, then press  $\oplus$ .
- “Skip”: Skips an input source that is not connected to any equipment when you press  $\uparrow/\downarrow$  to select the input source.

## HDMI Set-up

This is used to set the HDMI control compatible equipment connected to the HDMI sockets. Note that the interlock setting must also be made on the connected HDMI control compatible equipment side.

**“HDMI Control”**: This sets whether to interlock the HDMI control compatible equipment and the TV. When set to “On”, the following menu items can be performed.

**“Auto Devices Off”**: When this is set to “On”, the HDMI control compatible equipment turn on and off interlocked with the TV.

**“Auto TV On”**: When this is set to “On”, the TV turns on interlocked with the HDMI control compatible equipment.

**“Device List Update”**: Creates or updates the “HDMI Device List”. Up to 11 HDMI control compatible equipment can be connected, and up to 5 equipment can be connected to a single socket. Be sure to update the “HDMI Device List” when you change the HDMI control compatible equipment connections or settings.

**“HDMI Device List”**: Displays the connected HDMI control compatible equipments.

## Sound Offset

Sets an independent volume level to each equipment connected to the TV.

## Manual Programme Preset

Before selecting “Label”/“AFT”/“Audio Filter”/“LNA”/“Skip”/“Decoder”, press  $\uparrow/\downarrow$  to select the programme number you want to modify. Then, press  $\oplus$ .

### System

Presets programme channels manually.

- 1 Press  $\uparrow/\downarrow$  to select “System”, then press  $\oplus$ .
- 2 Press  $\uparrow/\downarrow$  to select one of the following TV broadcast systems, then press  $\leftarrow$ .  
B/G: For western European countries/regions  
D/K: For eastern European countries/regions  
L: For France  
I: For the United Kingdom



Depending on the country/region selected for “Country” (page 5), this option may not be available.

### Channel

- 1 Press  $\uparrow/\downarrow$  to select “Channel”, then press  $\oplus$ .
- 2 Press  $\uparrow/\downarrow$  to select “S” (for cable channels) or “C” (for terrestrial channels), then press  $\Rightarrow$ .
- 3 Tune the channels as follows:

#### If you do not know the channel number (frequency)

Press  $\uparrow/\downarrow$  to search for the next available channel. When a channel has been found, the search will stop. To continue searching, press  $\uparrow/\downarrow$ .

#### If you know the channel number (frequency)

Press the number buttons to enter the channel number of the broadcast you want or your VCR channel number.

- 4 Press  $\oplus$  to jump to “Confirm”, then press  $\oplus$ .
- 5 Press  $\downarrow$  to select “OK”, then press  $\oplus$ .

Repeat the procedure above to preset other channels manually.

### Label

Assigns a name of your choice, up to five letters or numbers, to the selected channel.

### AFT

Allows you to fine-tune the selected programme number manually if you feel that a slight tuning adjustment will improve the picture quality.

---

### **Audio Filter**

Improves the sound for individual channels in the case of distortion in mono broadcasts. Sometimes a non-standard broadcast signal can cause sound distortion or intermittent sound muting when watching mono programmes.

If you do not experience any sound distortion, we recommend that you leave this option set to the factory setting “Off”.



You cannot receive stereo or dual sound when “Low” or “High” is selected.

“Audio Filter” is not available when “System” is set to “L”.



### **LNA**

Improves the picture quality in case of very weak broadcast signal (noisy picture).

### **Skip**

Skips unused analogue channels when you press PROG +/- to select channels. (You can still select a skipped channel using the number buttons.)

### **Decoder**

Views and records the scrambled channel selected when using a decoder connected directly to scart connector  1, or to scart connector  2 via a VCR.



Depending on the country/region selected for “Country” (page 5), this option may not be available.

### **Confirm**

Saves changes made to the “Manual Programme Preset” settings.

---

# Digital Set-up menu DV3

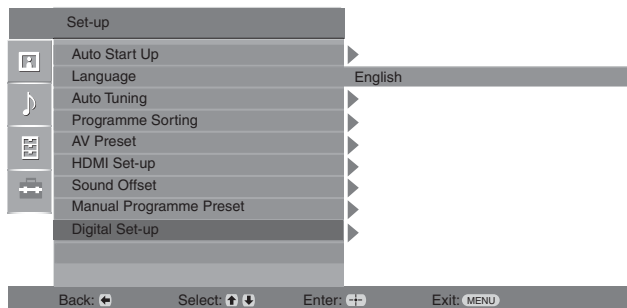

You can select the options listed below on the “Digital Set-up” menu. To select options in “Settings”, refer to “Navigating through menus” (page 19).

 Some functions may not be available in some countries/regions.

## Digital Tuning

### Digital Auto Tuning

Tunes in the available digital channels. This option allows you to retune the TV after moving house, or to search for new channels that have been launched by broadcasters). For details, see “Auto-tuning the TV” on page 6.

### Programme List Edit

Removes any unwanted digital channels stored on the TV, and changes the order of the digital channels stored on the TV.

- 1 Press  $\uparrow/\downarrow$  to select the channel you want to remove or move to a new position.  
Press the number buttons to enter the known three-digit programme number of the broadcast you want.
- 2 Remove or change the order of the digital channels as follows:  
**To remove the digital channel**  
Press  $\oplus$ . After a confirmation message appears, press  $\leftarrow$  to select “Yes”, then press  $\oplus$ .  
**To change the order of the digital channels**  
Press  $\rightleftarrows$ , then press  $\uparrow/\downarrow$  to select the new position for the channel and press  $\leftarrow$ .
- 3 Press RETURN.

### Digital Manual Tuning

Tunes the digital channels manually. This feature is available when “Digital Auto Tuning” is set to “Antenna”.

- 1 Press the number button to select the channel number you want to manually tune, then press  $\uparrow/\downarrow$  to tune the channel.
- 2 When the available channels are found, press  $\uparrow/\downarrow$  to select the channel you want to store, then press  $\oplus$ .
- 3 Press  $\uparrow/\downarrow$  to select the programme number where you want to store the new channel, then press  $\oplus$ .

Repeat the above procedure to manually tune other channels.

### Subtitle Set-up

“**Subtitle Setting**”: When “For Hard Of Hearing” is selected, some visual aids may also be displayed with the subtitles (if TV channels broadcast such information).

“**Subtitle Language**”: Selects which language subtitles are displayed in.

### Audio Set-up

“**Audio Type**”: Switches to broadcast for the hearing impaired when “For Hard Of Hearing” is selected.

“**Audio Language**”: Selects the language used for a programme. Some digital channels may broadcast several audio languages for a programme.

“**Audio Description**”: Provides audio description (narration) of visual information if TV channels broadcast such information.

“**Mixing Level**”: Adjusts the TV main audio and Audio Description output levels.



This option is only available when “Audio Description” is set to “On”.

### Banner Mode

“**Basic**”: Displays programme information with a digital banner.

“**Full**”: Displays programme information with a digital banner, and displays detailed programme information below that banner.

### Radio Display

The screen wallpaper is displayed when listening to a radio broadcast after 20 seconds without pressing any button.

You can select the screen wallpaper colour, or display a random colour.

To cancel the screen wallpaper display temporarily, press any button.

### Parental Lock

Sets an age restriction for programmes. Any programme that exceeds the age restriction can only be watched after a PIN Code is entered correctly.

**1** Press the number buttons to enter your existing PIN code.

If you have not previously set a PIN, a PIN code entry screen appears. Follow the instructions of “PIN Code” below.

**2** Press  $\uparrow/\downarrow$  to select the age restriction or “None” (for unrestricted watching), then press  $\oplus$ .

**3** Press RETURN.

### PIN Code

#### To set your PIN for the first time

**1** Press the number buttons to enter the new PIN code.

**2** Press RETURN.

#### To change your PIN

**1** Press the number buttons to enter your existing PIN code.

**2** Press the number buttons to enter the new PIN code.

**3** Press RETURN.



PIN code 9999 is always accepted.

### Technical Set-up

“**Auto Service Update**”: Enables the TV to detect and store new digital services as they become available.

“**Software Download**”: Enables the TV to automatically receive software updates, free through your existing aerial (when issued). Sony recommends that this option is set to “On” at all times. If you do not want your software to be updated, set this option to “Off”.

“**System Information**”: Displays the current software version and the signal level.

“**Time Zone**”: Allows you to manually select the time zone you are in, if it is not the same as the default time zone setting for your country/region.

“**Auto DST**”: Sets whether or not to automatically switch between summer time and winter time.

- “On”: Automatically switches between summer time and winter time according to the calendar.
- “Off”: The time is displayed according to the time difference set by “Time Zone”.

### CA Module Set-up

Allows you to access a pay TV service once you obtain a Conditional Access Module (CAM) and a view card. See page 16 for the location of the  (PCMCIA) socket.

# Specifications

## Display Unit

Power Requirements:

220–240 V AC, 50 Hz

Screen Size:

KDL-40xxxxx: 40 inches

KDL-32xxxxx: 32 inches

Display Resolution:

1,366 dots (horizontal) × 768 lines (vertical)

Power Consumption:

KDL-40xxxxx: 170 W or less

KDL-32xxxxx: 150 W or less

Standby Power Consumption\*:

0,6 W or less

\* Specified standby power is reached after the TV finishes necessary internal processes.

Dimensions (w × h × d):

KDL-40xxxxx:

Approx: 981 x 692 x 265 mm (with stand)

Approx: 981 x 643 x 110 mm (without stand)

KDL-32xxxxx:

Approx: 790 x 577 x 214 mm (with stand)

Approx: 790 x 530 x 100 mm (without stand)

Mass:

KDL-40xxxxx:

Approx: 24,0 kg (with stand)

Approx: 20,5 kg (without stand)

KDL-32xxxxx:

Approx: 16,0 kg (with stand)

Approx: 14,0 kg (without stand)

## Panel System

LCD (Liquid Crystal Display) Panel

## TV System

Analogue: Depending on your country/region selection:

B/G/H, D/K, L, I

Digital: DVB-T

## Colour/Video System

Analogue: PAL, SECAM

NTSC 3.58, 4.43 (only Video In)

Digital: MPEG-2 MP@ML

## Aerial

75 ohm external terminal for VHF/UHF

## Channel Coverage

Analogue: VHF: E2–E12

UHF: E21–E69

CATV: S1–S20

HYPER: S21–S41



D/K: R1–R12, R21–R69

L: F2–F10, B–Q, F21–F69



I: UHF B21–B69

Digital: VHF/UHF

## Terminals

 /  1

21-pin Scart connector (CENELEC standard) including audio/video input, RGB input, and TV audio/video output.

 /  2 (SMARTLINK)

21-pin Scart connector (CENELEC standard) including audio/video input, RGB input, selectable audio/video output, and SMARTLINK interface.

 3

Supported formats: 1080i, 720p, 576p, 576i, 480p, 480i

Y: 1 Vp-p, 75 ohms, 0.3V negative sync

P<sub>B</sub>/C<sub>B</sub>: 0.7 Vp-p, 75 ohms

P<sub>R</sub>/C<sub>R</sub>: 0.7 Vp-p, 75 ohms

 3

Audio input (phono jacks)

500 mVrms

Impedance: 47 kilo ohms

HDMI IN 4, 5

Video: 1080i, 720p, 576p, 576i, 480p, 480i

Audio: Two channel linear PCM

32, 44.1 and 48 kHz, 16, 20 and 24 bits

PC (see table)

Analogue audio (phono jacks):

500 mVrms, Impedance 47 kilohms

(HDMI IN 5 only)

 6 S video input (4-pin mini DIN)

 6 Video input (phono jack)

 6 Audio input (phono jacks)

 Audio output (Left/Right) (phono jacks)

PC  PC Input (15 Dsub) (see page 16)

G: 0.7 Vp-p, 75 ohms, non Sync on Green

B: 0.7 Vp-p, 75 ohms, non Sync on Green

R: 0.7 Vp-p, 75 ohms, non Sync on Green

HD: 1-5 Vp-p

VD: 1-5 Vp-p

 PC audio input (minijack)

 Headphones jack

 CAM (Conditional Access Module) slot

## Sound Output

10 W + 10 W (RMS)

Design and specifications are subject to change without notice.

## Optional Accessories

Wall-Mount Bracket SU-WL500.

## PC Input Signal Reference Chart for PC

Signals	Horizontal (Pixel)	Vertical (Line)	Horizontal frequency (kHz)	Vertical frequency (Hz)	Standard
VGA	640	480	31.5	60	VGA
SVGA	800	600	37.9	60	VESA Guidelines
XGA	1024	768	48.4	60	VESA Guidelines
WXGA	1280	768	47.4	60	VESA
	1280	768	47.8	60	VESA

- This TV's PC input does not support Sync on Green or Composite Sync.
- This TV's PC input does not support interlaced signals.
- This TV's PC input supports signals in the above chart with a 60 Hz vertical frequency. For other signals, you will see the message "NO SYNC".

## PC Input Signal Reference Chart for HDMI IN 4, 5



Signals	Horizontal (Pixel)	Vertical (Line)	Horizontal frequency (kHz)	Vertical frequency (Hz)	Standard
VGA	640	480	31.5	60	VGA
SVGA	800	600	37.9	60	VESA Guidelines
XGA	1024	768	48.4	60	VESA Guidelines
WXGA	1280	768	47.4	60	VESA
WXGA	1280	768	47.8	60	VESA
WXGA	1360	768	47.7	60	VESA

# Troubleshooting

Check whether the  (standby) indicator is flashing in red.

## When it is flashing

The self-diagnosis function is activated.



- 1 Count how many  (standby) indicator flashes between each two second break.  
For example, the indicator flashes three times, then there is a two second break, followed by another three flashes, etc.
- 2 Press  on the top edge of the TV to turn it off, disconnect the mains lead, and inform your dealer or Sony service centre of how the indicator flashes (number of flashes).

## When it is not flashing



- 1 Check the items in the tables below.
- 2 If the problem still persists, have your TV serviced by qualified service personnel.

## Picture

### No picture (screen is dark) and no sound

- Check the aerial connection.
- Connect the TV to the mains, and press  on the top edge of the TV.
- If the  (standby) indicator lights up in red, press .

### No picture or no menu information from equipment connected to the scart connector

- Press / to display the connected equipment list, then select the desired input.
- Check the connection between the optional equipment and the TV.

### Double images or ghosting

- Check the aerial connection.
- Check the aerial location and direction.

### Only snow and noise appear on the screen

- Check if the aerial is broken or bent.
- Check if the aerial has reached the end of its serviceable life (three to five years in normal use, one to two years at the seaside).

### Distorted picture (dotted lines or stripes)

- Keep the TV away from electrical noise sources such as cars, motorcycles, hair-dryers or optical equipment.
- When installing optional equipment, leave some space between the optional equipment and the TV.
- Make sure that the aerial is connected using the supplied coaxial cable.
- Keep the aerial cable away from other connecting cables.

### Picture or sound noise when viewing a TV channel

- Adjust “AFT” (Automatic Fine Tuning) to obtain better picture reception (page 27).

### Some tiny black points and/or bright points appear on the screen

- The picture of a display unit is composed of pixels. Tiny black points and/or bright points (pixels) on the screen do not indicate a malfunction.

### No colour on programmes



- Select “Reset” (page 21).

### No colour or irregular colour when viewing a signal from the 3 sockets

- Check the connection of the  3 sockets and check if each sockets are firmly seated in their respective sockets.

## Sound

### No sound, but good picture

- Press  +/- or  (Mute).
- Check if the “Speaker” is set to “TV Speaker” (page 23).

## Channels

### The desired channel cannot be selected

- Switch between digital and analogue mode and select the desired digital/analogue channel.

### Some channels are blank

- Scrambled/Subscription only channel. Subscribe to the pay TV service.
- Channel is used only for data (no picture or sound).
- Contact the broadcaster for transmission details.

### Digital channels are not displayed

- Contact a local installer to find out if digital transmissions are provided in your area.
- Upgrade to a higher gain aerial.

## General

### The TV turns off automatically (the TV enters standby mode)

- Check if the “Sleep Timer” or the “Off Time” are activated (page 25).
- If no signal is received and no operation is performed in the TV mode for 10 minutes, the TV automatically switches to standby mode.

### The TV turns on automatically

- Check if the “On Time” is activated (page 25).

### Some input sources cannot be selected

- Select “AV Preset” and cancel “Skip” of the input source (page 26).

### The remote does not function

- Replace the batteries.

### A channel cannot be added to the Favourite list

- Up to 999 channels can be stored in the Favourite list.

### HDMI equipment does not appear on “HDMI Device List”

- Check that your equipment is HDMI control compatible equipment.

## Введение

Благодарим Вас за то, что Вы выбрали этот телевизор Sony.

Перед первым включением телевизора внимательно ознакомьтесь с данной инструкцией по эксплуатации и сохраните ее для консультаций в будущем.

## Утилизация телевизора



**Утилизация электрического и электронного оборудования (директива применяется в странах Евросоюза и других европейских странах, где действуют системы раздельного сбора отходов)**

Данный знак на устройстве или его упаковке обозначает, что

данное устройство нельзя утилизировать вместе с прочими бытовыми отходами. Его следует сдать в соответствующий приемный пункт переработки электрического и электронного оборудования. Неправильная утилизация данного изделия может привести к потенциально негативному влиянию на окружающую среду и здоровье людей, поэтому для предотвращения подобных последствий необходимо выполнять специальные требования по утилизации этого изделия. Переработка данных материалов поможет сохранить природные ресурсы. Для получения более подробной информации о переработке этого изделия обратитесь в местные органы городского управления, службу сбора бытовых отходов или в магазин, где было приобретено изделие.

## Примечание в отношении Цифрового ТВ

- Все функции, относящиеся к Цифровому ТВ (DVB), будут действовать только в тех странах или регионах, в которых ведется эфирная цифровая трансляция сигнала DVB-T (MPEG2). Просим Вас уточнить у своего дилера, можно ли принимать сигнал DVB-T там, где Вы живете.



Manufacturer:  
Sony Corporation  
1-7-1 Konan, Minato-ku, Tokyo  
Japan

Factory:  
Sony Spain S.A.  
Pol. Ind. Can Mitjans s/n  
08232 Viladecavalls (Barcelona)  
Spain

Sony Slovakia, spol. sr. o., Trnava Plant  
Trstínska cesta 8  
917 58 Trnava  
Slovak Republic

Изготовитель:  
СОНИ Корпорейшен  
1-7-1 Конан, Минато-ку, Токио  
Япония

Завод:  
СОНИ Испания С.А.  
Пол. Инд. Кан Митьянс с/н  
08232 Виладекавальс (Барселона)  
Испания

СОНИ Словакия, спол. ср. о., Завод Трнава  
Трестинска ул., 8  
917 58 Трнава  
Словацкая Республика



AY19

ООО «БАЛТМИКСТ», 238530, Россия,  
Калининградская область, Зеленоградский  
район, пос. Переславское, ст.  
«Переславское-западное»

- Хотя данный телевизор следует характеристикам DVB-T, мы не можем гарантировать его совместимость с будущим вещанием в формате DVB-T.
- Некоторые из функций Цифрового ТВ в некоторых странах могут быть недоступными.

## Информация о торговых марках

- **DVB** является зарегистрированной торговой маркой DVB Project
- Произведено по лицензии компании BBE Sound, Inc. Лицензия BBE Sound, Inc. зарегистрирована по патентам США: 5510752, 5736897. Слово "BBE" и логотип BBE являются торговыми марками компании BBE Sound, Inc.
- Произведено по лицензии компании Dolby Laboratories. "Dolby" и логотип с двойной буквой D **DD** являются торговыми марками компании Dolby Laboratories.
- HDMI, логотип HDMI и High-Definition Multimedia Interface являются зарегистрированными торговыми марками компании HDMI Licensing LLC.



- Иллюстрации, приведенные в настоящей инструкции, относятся к модели KDL-32S28xx, если не оговорено иного.
- Символы "xx" в названии модели соответствуют двум цифрам, определяемым вариацией цвета.

# Содержание

## Начало работы

4

Сведения по безопасности .....	7
Меры предосторожности .....	8
<b>Описание пульта ДУ .....</b>	<b>9</b>
<b>Описание кнопок и индикаторов телевизора.....</b>	<b>10</b>

## Просмотр телевизионных программ

Просмотр телевизионных программ .....	11
Использование цифрового электронного экранного телегида (EPG) <b>DVB</b> .....	13
Использование списка избранных цифровых программ <b>DVB</b> .....	15

## Использование дополнительных устройств

Подключение дополнительных устройств .....	16
Просмотр изображения с устройств, подключенных к телевизору .....	17
Использование HDMI управления .....	18

## Использование функций меню

Навигация по системе меню .....	19
Меню “Настройка изображения” .....	20
Меню “Настройка звука” .....	22
Меню “Функции” .....	24
Меню “Установка” .....	26
Цифровая конфигурация меню <b>DVB</b> .....	29

## Дополнительные сведения

Технические характеристики .....	31
Поиск неисправностей .....	33

**DVB** : только для цифровых каналов

RU

# Начало работы

## 1: Проверка комплекта поставки

Сетевой шнур (1) (только для KDL-40T26xx, KDL-40S28xx)

Коаксиальный кабель\* (1) (только для KDL-40T26xx, KDL-40S28xx)

Пульт ДУ RM-ED009 (1)

Батарейки размера AA (типа R6) (2)

Ремень для крепления (1) и винты (2)

### Установка батареек в пульт ДУ

Надавите на крышку и поднимите ее, чтобы открыть отсек.

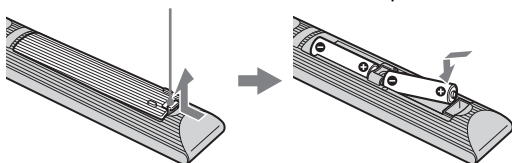

- Вставляя батарейки, соблюдайте полярность.
- Не используйте одновременно батарейки различных типов или старые и новые батарейки.
- При утилизации батареек всегда помните правила защиты окружающей среды. В некоторых регионах правила утилизации батареек могут быть регламентированы. Просьба обращаться по этому поводу в местные органы власти.
- Бережно обращайтесь с пультом ДУ. Не бросайте его, не становитесь на него и не лейте на него никаких жидкостей.
- Не держите пульт ДУ вблизи источников тепла, в месте, подверженном воздействию прямых солнечных лучей, или во влажном помещении.

## 2: Подключение антенны/ видеоманитфона

Подключения одной антенны

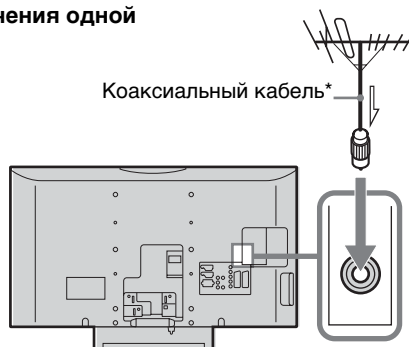

Подключение антенны и видеоманитфона

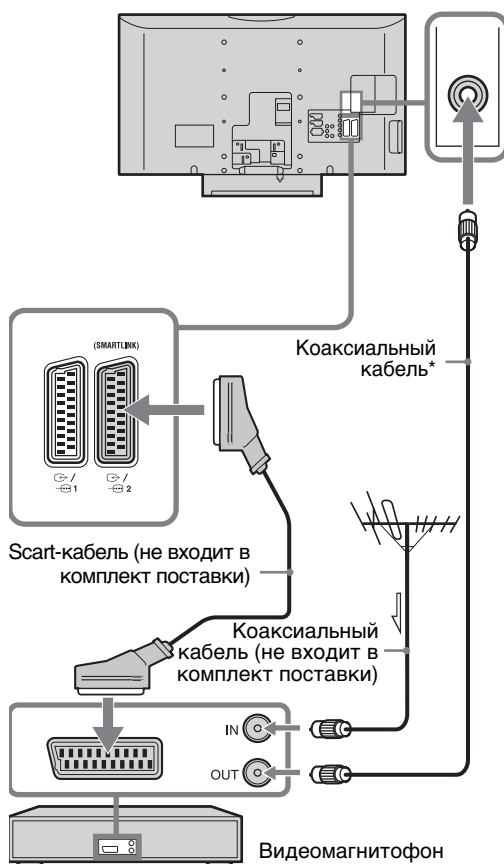

### 3: Меры по предотвращению падения телевизора

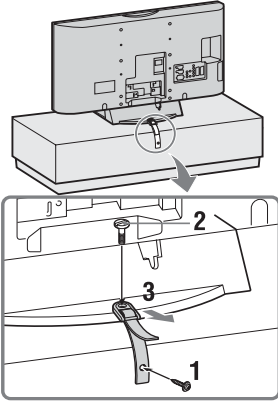

### 4: Подключение кабелей

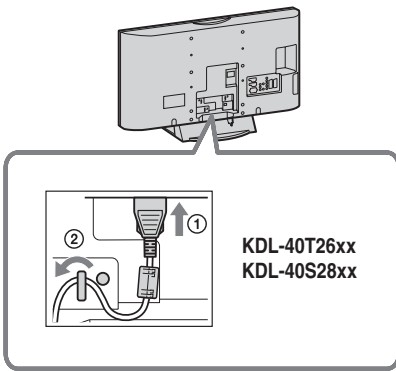

### 5: Крепление кабелей

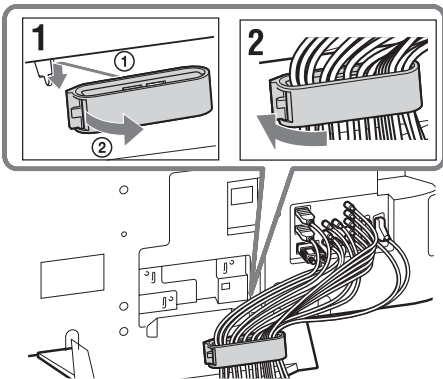

### 6: Выбор языка и страны/региона

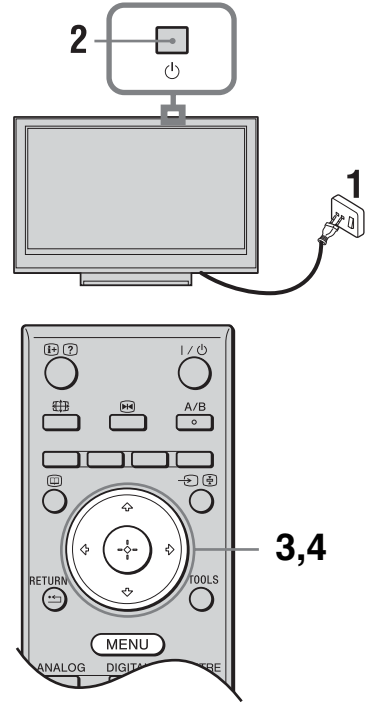

- 1 Включите телевизор в сеть (220-240 В переменного тока, 50 Гц).
- 2 Нажмите кнопку на телевизоре (на его верхней крышке).  
При первом включении телевизора на его экране автоматически появляется меню “Язык” (Language).
- 3 Нажимая / , выберите из появившегося на экране меню нужный Вам язык, затем нажмите кнопку .

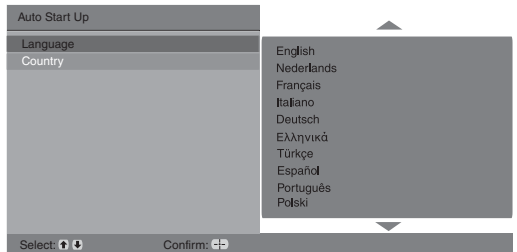

- 4 С помощью кнопок  $\uparrow/\downarrow$  выберите страну/регион, в которой Вы хотите использовать телевизор, затем нажмите кнопку  $\oplus$ .

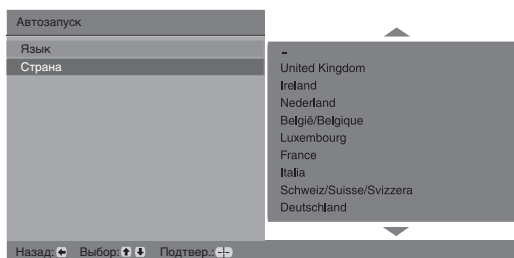

Если страны/региона, в которой Вы хотите пользоваться телевизором, нет в списке, вместо страны/региона выберите “-”

## 7: Автонастройка телевизора

- 1 Перед началом автонастройки телевизора вставьте кассету с записью в видеомэгнитофон, подключенный к телевизору, (стр. 4) и поставьте его на воспроизведение. Видеоканал будет найден и сохранен в памяти телевизора во время автоматической настройки. Если к телевизору не подключен видеомэгнитофон, пропустите этот шаг.
- 2 Нажмите  $\oplus$ .

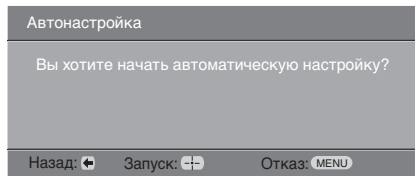

Телевизор начнет автоматический поиск всех доступных цифровых, а затем аналоговых каналов. Это может занять некоторое время. Пожалуйста, подождите и не нажимайте никакие кнопки ни на телевизоре, ни на пульте ДУ.

### В случае появления на экране сообщения:

"Ни один цифровой или аналоговый канал не найден" проверьте, правильно ли подключена антенна, и нажмите кнопку  $\oplus$ , чтобы запустить процедуру автонастройки повторно.

- 3 При появлении на экране меню "Сортировка программ", выполните операции, указанные в разделе "Сортировка программ" (стр. 26). Если Вы не хотите менять порядок, в котором аналоговые каналы сохранены в памяти Вашего телевизора, перейдите к шагу 4.

- 4 Для выхода из меню нажмите кнопку MENU. Теперь телевизор настроен на прием всех доступных каналов.



В случае, если прием цифрового канала невозможен, или при выборе в шаге 4 региона, в котором отсутствует цифровое вещание (стр. 6), установку времени следует производить после выполнения шага 4.

## Отсоединение настольной подставки от телевизора



Отсоединяйте настольную подставку от телевизора только в том случае, если Вы хотите выполнить его настенную установку.

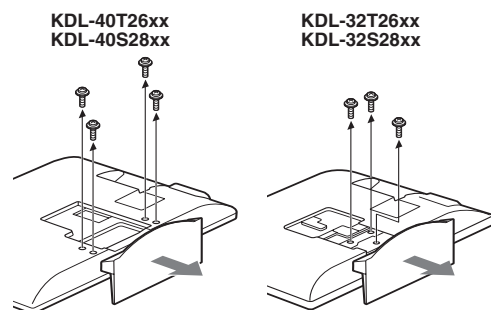

# Сведения по безопасности

## Установка и подключение

Во избежание возгорания, поражения электрическим током, повреждения телевизора и/или травм выполняйте установку и эксплуатацию телевизора в соответствии с нижеследующими указаниями.

### Установка

- Телевизор следует устанавливать вблизи легкодоступной сетевой розетки.
- Установите телевизор на ровную устойчивую поверхность.
- Настенная установка телевизора должна выполняться только квалифицированными специалистами сервисной службы.
- По соображениям безопасности настоятельно рекомендуется использовать аксессуары Sony, в том числе:
  - Кронштейн для настенной установки SU-WL500

### Перемещение

- Перед перемещением телевизора отсоедините от него все кабели.
- Для переноски телевизора больших размеров требуются два или три человека.
- При переноске телевизора вручную держите его, как показано на рисунке справа.
- При подъеме или перемещении телевизора крепко придерживайте его снизу. Не прикладывайте усилия к ЖК-панели.
- При перевозке берегите телевизор от ударов и сильной вибрации.
- Если необходимо доставить телевизор в ремонтную мастерскую или перевезти в другое место, упакуйте его в картонную коробку и упаковочный материал, в которых он поставлялся изначально.

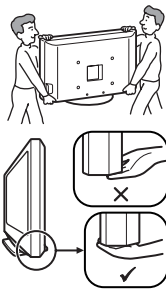

## Установка на подставке

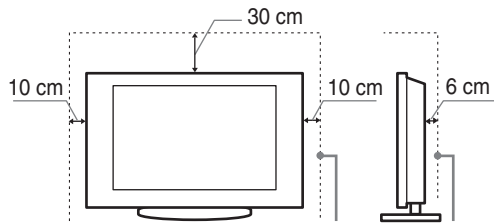

Обеспечьте вокруг телевизора расстояние не меньше указанного.

- Для обеспечения надлежащей вентиляции и предотвращения скопления грязи и пыли:
  - Не кладите телевизор экраном вниз; не устанавливайте телевизор перевернутым нижней стороной вверх, задом наперед или набок.
  - Не устанавливайте телевизор на полке, ковре, кровати или в шкафу;
  - Не накрывайте телевизор тканью, например, занавесками, а также газетами и т.п.
  - Не устанавливайте телевизор так, как показано на рисунке ниже.

Циркуляция воздуха нарушена.

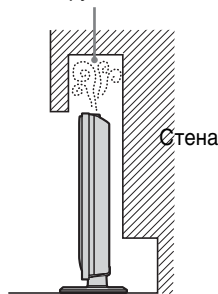

Циркуляция воздуха нарушена.

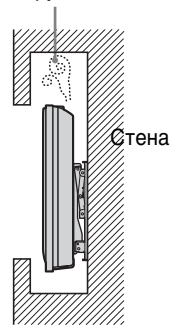

### Вентиляция

- Никогда не перекрывайте вентиляционные отверстия и не вставляйте в них никакие предметы.
- Оставляйте свободное пространство вокруг телевизора, как показано на рисунке ниже.
- Для обеспечения надлежащей циркуляции воздуха настоятельно рекомендуется использовать специальный кронштейн для настенной установки производства компании Sony.

### Настенная установка

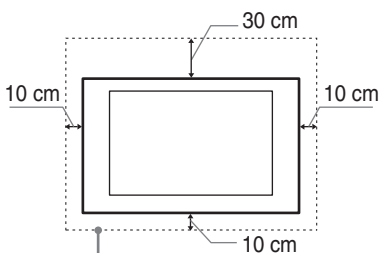

Обеспечьте вокруг телевизора расстояние не меньше указанного.

## Кабель питания

Во избежание возгорания, поражения электрическим током, повреждения телевизора и/или травм обращайтесь с кабелем питания и сетевой розеткой в соответствии с нижеследующими указаниями:

- Включайте телевизор в сеть, используя кабель питания с вилкой, имеющей контакт заземления, которую следует вставлять в розетку электрической сети, также оснащённую контактом заземления (только для KDL-40T26xx, KDL-40S28xx).
- Используйте только кабели питания Sony, не пользуйтесь кабелями других марок.
- Вставляйте вилку в розетку до конца.
- Используйте для питания телевизора только сеть переменного тока напряжением 220-240 В.
- Выполняя кабельные соединения между устройствами, в целях безопасности извлеките кабель питания из сетевой розетки и будьте осторожны, чтобы не запутаться о кабели.
- Перед выполнением каких-либо работ с телевизором или его переноской выньте вилку кабеля питания от сети.
- Кабель питания не должен находиться рядом с источниками тепла.
- Регулярно чистите вилку кабеля питания, предварительно вынув ее из розетки. Если на вилке имеется пыль, в которой скапливается влага, это может привести к повреждению изоляции и, как следствие, к возгоранию.

Продолжение

## Примечания

- Не используйте входящий в комплект поставки кабель питания с другим оборудованием.
- Не пережимайте, не перегибайте и не перекручивайте кабель питания, прилагая излишние усилия. В противном случае могут оголиться или переломиться внутренние жилы кабеля.
- Не изменяйте конструкцию кабеля питания.
- Не ставьте и не кладите никакие тяжелые предметы на кабель питания.
- Вынимая кабель питания из розетки, не тяните за сам кабель.
- Не подключайте слишком много приборов к одной электророзетке.
- Не пользуйтесь электророзеткой с плохими контактами.

## Запрещенные типы установки

Во избежание возгорания, поражения электрическим током, повреждения телевизора и/или травм не устанавливайте/не эксплуатируйте телевизор в таких местах, помещениях и ситуациях, которые перечислены ниже.

### Места расположения:

На открытом воздухе (под прямыми солнечными лучами), на берегу моря, на корабле или другом судне, в автомобиле, в медицинских учреждениях, вблизи огнеопасных объектов (свечей и др.).

### Помещения:

В жарких, влажных или слишком запыленных помещениях; в местах, где могут быть насекомые; в таких местах, в которых телевизор может быть подвержен механической вибрации; в неустойчивом положении; вблизи воды, или там, где возможно воздействие на него дождя, влаги или дыма.

### Ситуации:

Не касайтесь телевизора мокрыми руками; не эксплуатируйте его со снятым корпусом или с дополнительными аксессуарами, не рекомендованными изготовителем. Во время грозы отключайте телевизор от розетки электропитания и антенны.

## Осколки:

- Не бросайте никакие предметы в телевизор. Стекло может разбиться от удара и в этом случае осколки могут причинить серьезную травму.
- Если на поверхности телевизора образовались трещины, перед тем, как прикоснуться к нему, выньте кабель питания из розетки. В противном случае Вы можете получить удар электрическим током.

## Если телевизор не используется

- Если Вы не собираетесь пользоваться телевизором в течение нескольких дней, по соображениям безопасности и энергосбережения его следует отключить от сети электропитания.
- Так как телевизор не отключается от сети при выключении кнопкой, для его полного отключения от электропитания выньте вилку кабеля питания из розетки.
- Следует иметь в виду, что некоторые телевизоры обладают функциями, для корректной работы которых требуется оставлять телевизор в дежурном режиме.

## Меры предосторожности в отношении детей

- Не позволяйте детям взбираться на телевизор.
- Храните мелкие детали вне досягаемости детей, чтобы они не могли случайно проглотить их.

## Если имеют место следующие неисправности...

Немедленно **выключите** телевизор и выньте вилку кабеля питания из розетки в следующих случаях. Обратитесь к своему дилеру или в сервисный центр Sony для того, чтобы квалифицированные специалисты сервисной службы выполнили проверку телевизора.

### В случае, если:

- Поврежден кабель питания.
- Электророзетка имеет плохие контакты.
- Телевизор получил повреждения в результате падения, удара или попадания брошенным в него предметом.
- Внутри корпуса телевизора через отверстия попала жидкость или какой-либо предмет.

# Меры предосторожности

## Просмотр телевизора

- Смотрите телевизор при достаточном освещении; просмотр при плохом освещении или в течение чрезмерно продолжительного времени утомляет глаза.
- При пользовании наушниками не устанавливайте слишком большую громкость, чтобы не повредить слух.

## ЖК-экран

- Хотя ЖК-экран изготовлен по высокоточной технологии и число эффективных точек достигает 99,99 % и выше, на экране могут постоянно появляться черные или яркие цветные (красные, синие или зеленые) точки. Это структурное свойство ЖК-экрана, которое не является признаком неисправности.
- Не нажимайте на защитный фильтр, не царапайте его и не ставьте на телевизор какие-либо предметы. Это может привести к неравномерности изображения или повреждению ЖК-экрана.
- Если телевизор работает в холодном месте, изображение может оказаться размытым или слишком темным. Это не является признаком неисправности. Эти явления исчезнут с повышением температуры.
- При продолжительной демонстрации неподвижного изображения могут появляться остаточные изображения. Через несколько секунд они могут исчезнуть.
- Во время работы телевизора экран и корпус нагреваются. Это не является признаком неисправности.
- ЖК-дисплей содержит небольшое количество жидких кристаллов и ртути. Люминесцентные лампы, используемые в данном телевизоре, также содержат ртуть. При утилизации соблюдайте соответствующие местные положения и инструкции.

## Уход за поверхностью экрана, корпусом телевизора и их чистка

Перед чисткой телевизора или вилки кабеля питания отсоедините кабель от сети.

Для обеспечения сохранности конструктивных материалов и покрытия экрана телевизора соблюдайте следующие меры предосторожности.

- Для удаления пыли с поверхности экрана/корпуса телевизора осторожно протирайте его мягкой тканью. Если пыль не удаляется полностью, протрите экран мягкой тканью, слегка смоченной в слабом растворе мягкого моющего средства.
- Ни в коем случае не используйте никакие абразивные материалы, щелочные/кислотные очистители, чистящие порошки и такие летучие растворители, как спирт, бензин, разбавитель или инсектициды. Применение этих веществ или длительный контакт с изделиями из резины/винила могут повредить покрытие корпуса или поверхность экрана.
- При регулировке угла наклона телевизора изменяйте его положение медленно и осторожно во избежание соскальзывания телевизора с подставки.

## Дополнительные устройства

Держите дополнительные компоненты или оборудование, излучающее электромагнитные волны, на расстоянии от телевизора. В противном случае может иметь место искажение изображения и/или звука.

# Описание пульта ДУ

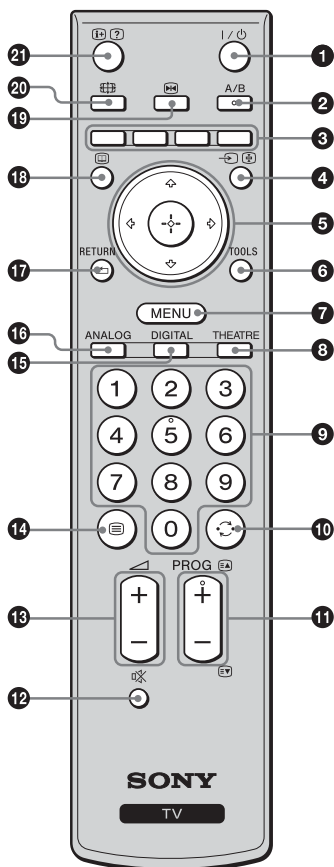

- 1** I/⏻ – **Дежурный режим**  
Служит для временного выключения телевизора и его включения из дежурного режима.
- 2** A/B – **Двойной звук (стр. 22)**
- 3** **Цветные кнопки (стр. 12, 13, 15)**
- 4** ↵/⏻ – **Выбор источника входного сигнала / Удержание текста**
  - В обычном режиме работы телевизора: Служит для выбора источника входного сигнала из числа устройств, подключенных к разъемам телевизора (стр. 17).
  - В режиме телетекста (стр. 12): Служит для удержания текущей страницы.
- 5** ⬆/⬇/⬅/➡/⬆
- 6** **TOOLS (стр. 12, 18)**  
Открывает доступ к различным опциям просмотра и позволяет выполнять настройку и изменение параметров в соответствии с источником и форматом сигнала.
- 7** **MENU (стр. 19)**
- 8** **THEATRE**  
Вы можете установить “Режим театра” в опцию “Вкл.” или “Выкл.”. Когда “Режим театра” установлен в опцию “Вкл.”, автоматически задаются оптимальные громкость звука (если телевизор подключен к аудиосистеме с помощью кабеля HDMI) и качество изображения для видеофильмов.
- 9** **Цифровые кнопки**
  - В обычном режиме работы телевизора: Служат для выбора канала. Для выбора каналов с номерами, равными или более 10, вторую и третью цифры следует вводить сразу же после ввода первой.
  - В режиме телетекста: Служат для ввода трехзначного номера нужной страницы.
- 10** ⏪ – **Предыдущий канал**  
Служит для возврата к предыдущему просматривавшемуся каналу (при условии, что его просмотр длился более пяти секунд).
- 11** **PROG +/- (⏩/⏪)**
  - В обычном режиме работы телевизора: Служит для выбора следующего (+) или предыдущего (-) канала.
  - В режиме телетекста (стр. 12): Служит для выбора следующего (⏩) или предыдущего (⏪) канала.
- 12** 🔊 – **Отключение звука**
- 13** 🔊 +/- – **Громкость**
- 14** ☰ – **Телетекст (стр. 12)**
- 15** **DIGITAL – Цифровой режим (стр. 11)**
- 16** **ANALOG – Аналоговый режим (стр. 11)**
- 17** **RETURN / ⏪**  
Служит для возврата к предыдущей странице любого выведенного на экран меню.
- 18** ⏻ – **EPG (цифровой экранный электронный телегид) (стр. 13)**
- 19** ⏸ – **Замораживание изображения (стр. 12)**  
Замораживает телевизионное изображение (стоп-кадр).
- 20** 📺 – **Режим экрана (стр. 12)**
- 21** ⓘ/? – **Информация / Вывод скрытого текста**
  - В цифровом режиме: Выводит на экран краткую информацию о просматриваемой в данный момент программе.
  - В аналоговом режиме: Выводит на экран такую информацию, как текущий номер канала и формат экрана.
  - В режиме телетекста (стр. 12): Выводит на экран скрытую информацию (например, ответы телевикторины).



- На цифровой кнопке 5, кнопках PROG + и кнопках A/B имеются выпуклые точки. Используйте их для ориентации во время работы с телевизором.
- При выключении телевизора “Режим театра” также выключается.

# Описание кнопок и индикаторов телевизора

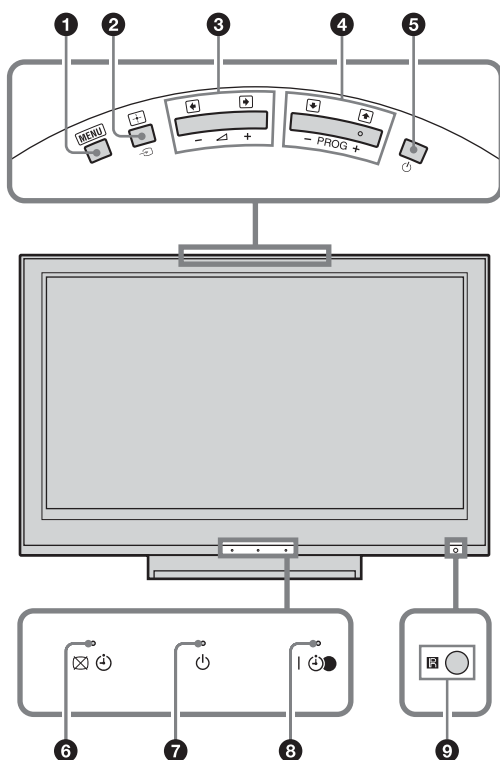



## 1 MENU (стр. 19)



## 2 – Кнопка выбора источника входного сигнала / ОК

- В обычном режиме работы телевизора: Служит для выбора источника входного сигнала из числа устройств, подключенных к разъемам телевизора (стр. 17).
- При работе с меню: Служит для выбора меню или опции и для подтверждения установки.

## 3 +/- /

- В обычном режиме работы телевизора: Служит для увеличения (+) или уменьшения (-) громкости.
- При работе с меню: Служит для перемещения между опциями вправо () или влево ()

## 4 PROG +/- / /

- В обычном режиме работы телевизора: Служит для выбора следующего (+) или предыдущего (-) канала.
- При работе с меню: Служит для перемещения между опциями вверх () или вниз ()

## 5 – Кнопка включения/выключения питания

Служит для включения или выключения телевизора.



Чтобы полностью выключить телевизор, выньте вилку кабеля питания из электророзетки.

## 6 – Индикатор откл. изображ. / таймера

- Загорается зеленым светом при отключенном изображении (стр. 24).
- Загорается оранжевым светом при установленном таймере (стр. 25).

## 7 – Индикатор дежурного режима

Загорается красным светом, когда телевизор находится в дежурном режиме.

## 8 – Индикатор включения телевизора/состояния таймера записи

- Загорается зеленым светом при включении телевизора.
- Загорается оранжевым светом при установленном таймере (стр. 13).
- Загорается красным светом во время записи по команде таймера.

## 9 Датчик сигнала с пульта ДУ

- Служит для приема инфракрасных сигналов от пульта ДУ.
- Ни кладите никакие предметы на датчик, т.к. это может привести к его неверной работе.



Перед тем, как вынимать из розетки кабель питания, убедитесь, что телевизор выключен. Вынимание кабеля питания из розетки при включенном телевизоре может привести к тому, что индикатор продолжит гореть, или даже к выходу телевизора из строя.

# Просмотр телевизионных программ

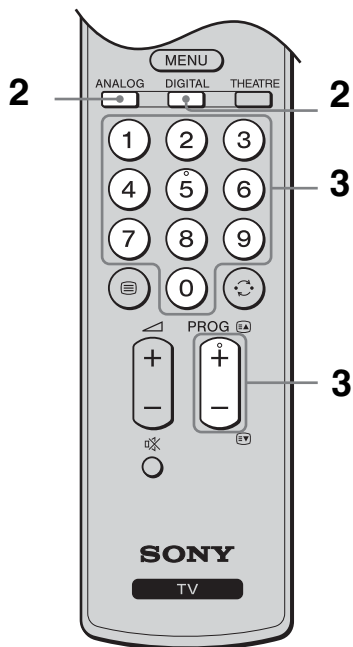
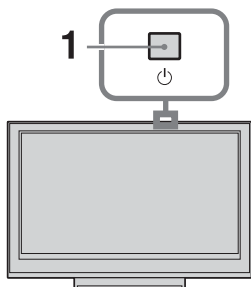

- 1 Для включения телевизора нажмите кнопку на телевизоре (на его верхней панели).  
Если телевизор находится в дежурном режиме (индикатор дежурного режима на передней панели телевизора горит красным цветом), для включения телевизора нажмите кнопку на пульте ДУ.
- 2 Нажмите кнопку DIGITAL для переключения телевизора в цифровой

режим или кнопку ANALOG для его переключения в аналоговый режим.

Число доступных каналов будет зависеть от заданного режима.

- 3 Для выбора телевизионного канала используйте цифровые кнопки или кнопку PROG +/-.

Для выбора каналов с двузначными номерами вторую цифру следует вводить в течение двух секунд после ввода первой. О том, как выбрать цифровой канал с помощью цифрового электронного экранного телегида (EPG), см. стр. 13.

### В цифровом режиме

На короткое время на экране появится информационный баннер. Баннер может содержать следующие пиктограммы:

- : Трансляция радиосигнала
- : Трансляция кодированных/получаемых по подписке программ
- : Доступно многоязычное аудиовещание
- : Доступны субтитры
- : Доступны субтитры для слабослышащих
- : Рекомендуемый минимальный возраст для просмотра текущей программы (от 4 до 18 лет)
- : Замок от детей
- : Ведется запись текущей программы

### Дополнительные операции

Чтобы	Необходимо
Включить телевизор из дежурного режима без звука	Нажать кнопку . С помощью кнопки  отрегулируйте уровень громкости.
Отрегулировать уровень громкости	Нажимать  + (для увеличения)/- (для уменьшения).
Вывести на экран таблицу программ (только в аналоговом режиме)	Нажать . Для выбора аналогового канала нажимайте , затем нажмите кнопку .

## Вход в режим телетекста

Нажмите . При каждом нажатии кнопки экран будет циклически меняться в следующей последовательности:

Текст → Текст, наложенный на телевизионное изображение (смешанный режим) → Изображение без текста (выход из режима телетекста)

Для выбора страницы используйте цифровые кнопки или PROG +/-.

Для удержания страницы нажмите / .

Для вывода на экран скрытой информации нажмите кнопку / .



Если в нижней части страницы телетекста появляются четыре цветовых символа, Вы можете войти в режим Фастекст. Фастекст обеспечивает Вам быстрый и простой доступ к нужным страницам. Нажмите кнопку соответствующего цвета для выхода на нужную страницу.

## Замораживание изображения:

Данная функция позволяет замораживать телевизионное изображение (например, чтобы записать показанный на экране телефонный номер или рецепт).

- 1 Нажмите на пульте ДУ.
- 2 С помощью кнопок / / / отрегулируйте положение окна.
- 3 Нажмите для удаления окна.
- 4 Снова нажмите для возврата к обычному режиму работы телевизора.



Данная функция недоступна для AV3, AV4, AV5 и входа PC.

## Ручное изменение формата экрана для соответствия формату передаваемого изображения

Несколько раз нажмите для выбора нужного формата экрана.

### Оптималь.\*

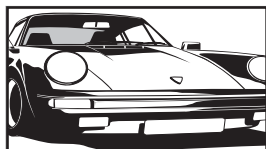

Обеспечивает воспроизведение изображения в обычном формате 4:3 с имитацией эффекта широкоэкранный изображения. Изображение формата 4:3 вытягивается для заполнения всего экрана.

### 4:3

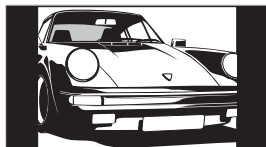

Обеспечивает воспроизведение изображения (например, предназначенного для неширокоэкранных телевизоров) в обычном формате 4:3 с правильными пропорциями.

### Широкоэкр.

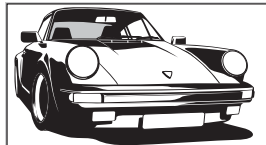

Обеспечивает воспроизведение с правильными пропорциями широкоэкранный изображения (16:9).

### Увелич.\*

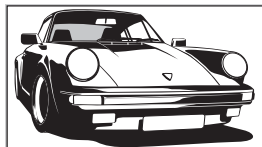

Обеспечивает воспроизведение с правильными пропорциями изображения в кинематографическом (letter-box) формате.

### 14:9\*

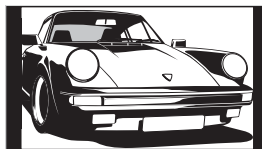

Обеспечивает воспроизведение с правильными пропорциями изображения в формате 14:9. В результате по краям изображения будут видны черные полосы.

\* Часть изображения сверху или снизу может оказаться срезанной.



- Сигнал телевидения высокой четкости может воспроизводиться только в формате “Широкоэкр.”
- Данную функцию нельзя выбрать в то время, когда на экран выведен цифровой баннер.
- В режиме “Оптималь.” некоторые символы и/или буквы сверху и снизу изображения могут оказаться невидимыми. В этом случае Вы можете выбрать опцию “Вертик. размер” с помощью меню “Управление экраном” и отрегулировать вертикальный размер изображения, чтобы сделать их видимыми.



- При установке параметра “Автомат. формат” в опцию “Вкл.”, телевизор будет автоматически выбирать оптимальный режим для транслируемого сигнала (стр. 24).
- Вы можете регулировать положение изображения при выборе режимов “Оптималь.” (50 Гц), “14:9” или “Увелич.”. Используйте кнопки / для перемещения изображения вверх или вниз (например, для того, чтобы можно было прочитать субтитры).

## Использование меню “Сервис”

Во время просмотра ТВ программы нажмите кнопку TOOLS для вывода на экран следующих опций.

Опции	Описание
Закрыть	Используется для закрытия меню “Сервис”
Режим изображения	См. стр. 20.
Звуковой эффект	См. стр. 22.
Динамик	См. стр. 23.
Язык аудио (только в цифровом режиме)	См. стр. 30.
Установка субтитров (только в цифровом режиме)	См. стр. 30.
Таймер выкл.	См. стр. 25.
Энергосбереж.	См. стр. 24.
Системная информация (только в цифровом режиме)	Используется для вывода на экран системной информации.

# Использование цифрового электронного экранного телегида (EPG) DV3\*







































Цифровой экранный электронный телегид

\* Эта функция может быть недоступной в некоторых странах/регионах.

- 1 В цифровом режиме нажмите .
- 2 Выполните нужную операцию в соответствии со следующей таблицей или указаниями на экране.

 Информация о программе будет выведена на экран только, если она передается телевещательной станцией.

Чтобы	Необходимо
Просмотреть ту или иную программу	С помощью кнопок  /  /  /  выбрать программу, затем нажать  .
Удалить с экрана EPG (цифровой экранный электронный телегид)	Нажать  .
Отсортировать информацию о программе по категории –Список категорий	<ol style="list-style-type: none"> <li>1 Нажать синюю кнопку.</li> <li>2 С помощью кнопок /// выбрать категорию, затем нажать .</li> </ol> <p>Имеются следующие категории:  <b>“Все категории”</b>: Включает все доступные каналы.  <b>Название категории (например, “Новости”)</b>: Включает все каналы, соответствующие выбранной категории.</p>
Задать программу для записи – Запись по таймеру	<ol style="list-style-type: none"> <li>1 С помощью кнопок /// выбрать предстоящую программу, которую Вы хотите записать, затем нажать /.</li> <li>2 Нажимая /, выбрать “Запись по таймеру”.</li> <li>3 Нажать  для установки таймеров телевизора и Вашего видеомаягнитофона. Рядом с информацией о данной программе появится красный символ. Индикатор  на передней панели телевизора будет мигать оранжевым светом.</li> </ol> <p> Для записи просматриваемой в данный момент программы нажмите /.</p>
Задать программу для автоматического вывода на экран при начале ее трансляции – Напоминание	<ol style="list-style-type: none"> <li>1 С помощью кнопок /// выбрать предстоящую программу, которую Вы хотите вывести на экран, затем нажать /.</li> <li>2 С помощью кнопок / выбрать “Напоминание”, затем нажать .</li> </ol> <p>Рядом с информацией о данной программе появится символ . Индикатор  на передней панели телевизора будет мигать оранжевым светом.</p> <p> Если Вы установите телевизор в дежурный режим, он автоматически включится перед началом трансляции данной программы.</p>

---

**Чтобы**

Задать время и дату трансляции программы, которую Вы хотите записать  
– Ручная запись по таймеру

**Необходимо**

---

- 1 С помощью кнопок /// выбрать предстоящую программу, которую Вы хотите записать, затем нажать /.
  - 2 С помощью кнопок / выбрать “Ручная запись по таймеру”, затем нажать .
  - 3 С помощью кнопок / выбрать дату, затем нажать .
  - 4 Задать время начала и окончания записи таким же образом, как и в шаге 3.
  - 5 С помощью кнопок / выбрать программу, затем нажать .
  - 6 Нажать для установки таймеров телевизора и Вашего видеомаягнитофона.  
Рядом с информацией о данной программе появится красный символ. Индикатор на передней панели телевизора будет мигать оранжевым светом.
- Для записи просматриваемой в данный момент программы нажмите /.

---

Отменить запись/напоминание  
– Список таймеров

- 1 Нажать /.
  - 2 С помощью кнопок / выбрать “Список таймеров”, затем нажать .
  - 3 С помощью кнопок / выбрать программу, запись/напоминание о которой Вы хотите отменить, затем нажать кнопку .
  - 4 С помощью кнопок / выбрать “Отменить таймер”, затем нажать .
- На экране появится запрос подтверждения отмены записи.
- 5 С помощью кнопок / выбрать “Да”, затем нажать для подтверждения.



- Вы можете установить на телевизоре таймер записи видеомаягнитофона только для видеомаягнитофонов, совместимых с функцией Smartlink. Если Ваш видеомаягнитофон несовместим с функцией Smartlink, на экране появится сообщение, напоминающее Вам о необходимости установить на запись таймер Вашего видеомаягнитофона.
- После начала записи Вы можете переключить телевизор в дежурный режим; однако при этом нельзя полностью выключать телевизор, в противном случае возможна отмена записи.
- Если для ряда программ задано возрастное ограничение, на экране появится запрос PIN-кода. Подробности см. в разделе “Замок от детей” на стр. 30.

# Использование списка избранных цифровых программ DV3\*



Список избранных цифровых программ

\* Эта функция может быть недоступной в некоторых странах/регионах.

Функция “Цифр. Избранные” позволяет Вам составить до четырех списков предпочитаемых Вами программ.

- 1 Нажмите MENU.
- 2 С помощью кнопок  $\uparrow/\downarrow$  выберите “Цифр. Избранные”, затем нажмите  $\oplus$ .
- 3 Выполните нужную операцию в соответствии со следующей таблицей или указаниями на экране.

Чтобы	Необходимо
Впервые создать список Ваших избранных программ	<ol style="list-style-type: none"> <li>1 Нажать <math>\oplus</math> для выбора “Да”.</li> <li>2 Нажимая желтую кнопку, выбрать список избранных программ.</li> <li>3 Нажимая <math>\uparrow/\downarrow</math>, выбрать канал, который Вы хотите добавить к списку избранных программ, затем нажать <math>\oplus</math>. Каналы, содержащиеся в списке избранных программ, помечены символом <math>\heartsuit</math>.</li> </ol>
Просмотреть тот или иной канал	<ol style="list-style-type: none"> <li>1 Нажимая желтую кнопку, выбрать список избранных программ.</li> <li>2 Нажимая <math>\uparrow/\downarrow</math>, выбрать нужный канал, затем нажать <math>\oplus</math>.</li> </ol>
Удалить с экрана список предпочитаемых программ	Нажать RETURN.
Добавить или удалить каналы из редактируемого списка избранных программ	<ol style="list-style-type: none"> <li>1 Нажать синюю кнопку.</li> <li>2 Нажимая желтую кнопку, выбрать список избранных программ, который Вы хотите отредактировать.</li> <li>3 С помощью кнопок <math>\uparrow/\downarrow</math> выбрать канал, который Вы хотите добавить или удалить, затем нажать <math>\oplus</math>.</li> </ol>
Удалить все каналы из текущего списка избранных программ	<ol style="list-style-type: none"> <li>1 Нажать синюю кнопку.</li> <li>2 Нажимая желтую кнопку, выбрать список избранных программ, который Вы хотите отредактировать.</li> <li>3 Нажать синюю кнопку.</li> <li>4 С помощью кнопок <math>\leftarrow/\rightarrow</math> выбрать “Да”, затем нажать <math>\oplus</math> для подтверждения.</li> </ol>

# Подключение дополнительных устройств

Вы можете подключить к Вашему телевизору широкий спектр дополнительных устройств. Соединительные кабели не входят в комплект поставки.

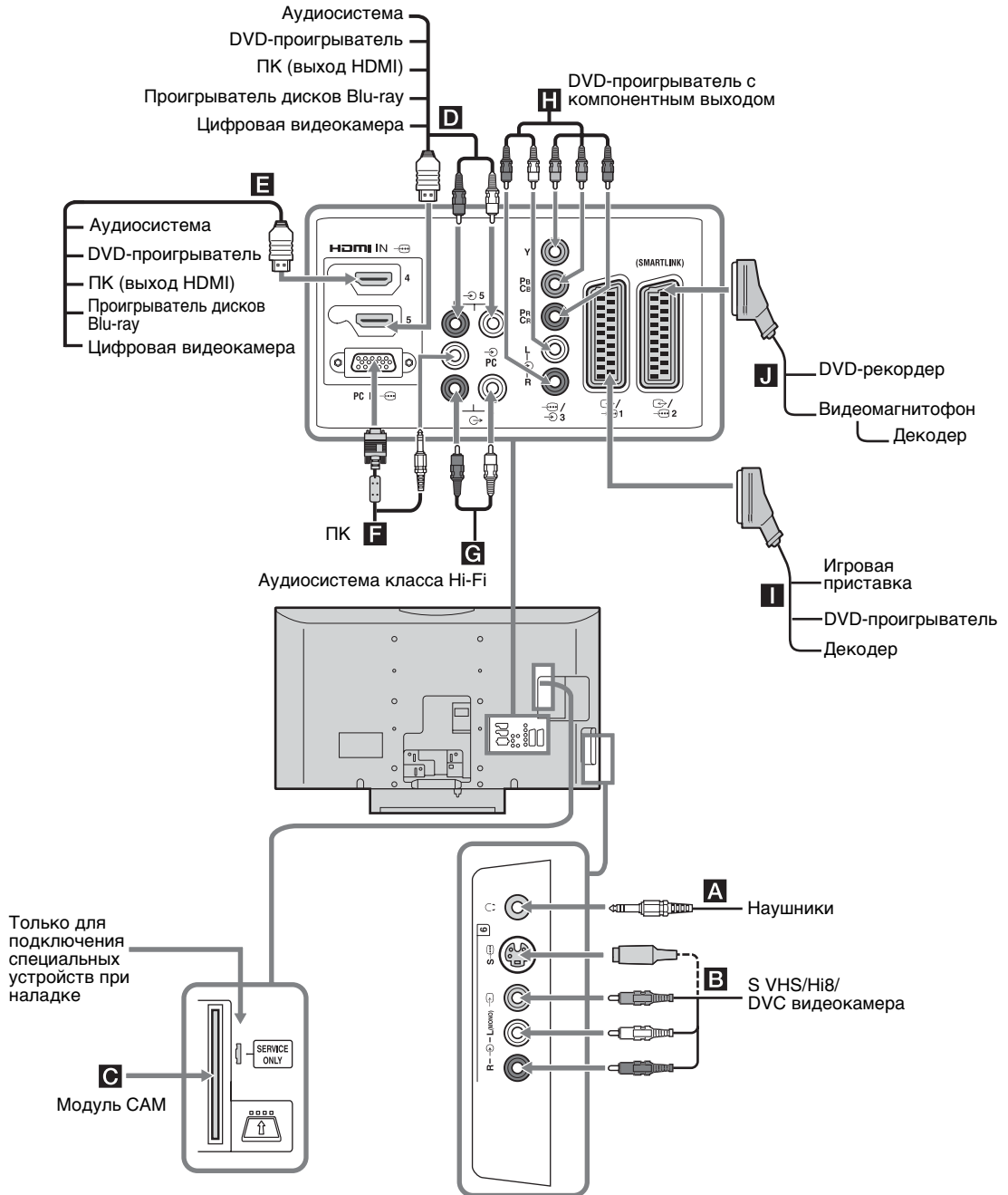

# Просмотр изображения с устройств, подключенных к телевизору

Включите подключенное к телевизору устройство и затем выполните одну из следующих операций.

## Для устройств, подключенных к Scart-разъемам с помощью полностью распаянного 21-контактного Scart-кабеля

Начните воспроизведение на подключенном устройстве. На экране появится изображение, поступающее от подключенного устройства.

## Для видеомэгагнитофона с автоматической настройкой (стр. 6)

В аналоговом режиме нажимайте PROG +/- или на цифровые кнопки для выбора видеоканала.

## Для других подключенных устройств

Нажимайте кнопку / до тех пор, пока на экране не появится символ нужного источника входного сигнала (см. ниже).

Символ на экране	Описание
AV1/ AV1	Для просмотра изображения с устройства, подключенного к кабелю <b>П</b> .
AV2/ AV2	Для просмотра изображения с устройства, подключенного к кабелю <b>У</b> . SmartLink представляет собой прямое соединение между телевизором и видеомэгагнитофоном/ DVD-рекордером.
AV3	Для просмотра изображения с устройства, подключенного к кабелю <b>Н</b> .
AV4	HDMI IN 4*. Для просмотра изображения с устройства, подключенного к кабелю <b>Е</b> .
AV5	HDMI IN 5*. Для просмотра изображения с устройства, подключенного к кабелю <b>Д</b> . Если устройство оснащено гнездом DVI, соедините гнездо DVI с гнездом HDMI IN через переходной интерфейс DVI - HDMI (не входит в комплект поставки) и соедините аудиовыходы устройства с аудиовходами HDMI IN.

\*

- Используйте только кабель HDMI с логотипом HDMI.
- Связь с подключенными устройствами поддерживается, если эти устройства совместимы с HDMI управлением. Об установке связи см. стр. 18.
- При подключении аудиосистемы с гнездом HDMI необходимо также подсоединить ее через разъем HiFi.

Символ на экране	Описание
S  AV6 или  AV6	Для просмотра изображения с устройства, подключенного к кабелю <b>В</b> . Чтобы избежать помех на изображении, не подключайте видеокамеру одновременно к видеовходу  6 и гнезду S video  6. В случае подключения монофонического устройства подключите его к гнезду L  6.

PC	Для просмотра изображения с устройства, подключенного к кабелю <b>Г</b> . Рекомендуется использовать специальный кабель для подключения ПК с ферритами.
----	--

## Чтобы подключить

Чтобы подключить	Необходимо
Наушники <b>А</b>	Подсоединить к гнезду , чтобы слушать звук с телевизора через наушники.

CAM (Модуль ограниченного доступа) <b>С</b>	Для просмотра Pay Per View - кодированных платных программ, распространяемых по подписке. Более подробную информацию см. в инструкции, приложенной к Вашему CAM. Для использования CAM снимите резиновую крышку разъема под модуль CAM. Перед тем, как устанавливать модуль CAM в разъем, выключите телевизор. Когда Вы не используете CAM, мы рекомендуем Вам закрывать крышкой разъем под модуль CAM. Услуга CAM поддерживается не во всех странах. За необходимой информацией просьба обращаться к своему авторизованному дилеру.
---	---

Аудиосистему класса Hi-Fi <b>Г</b>	Подсоединить к аудиовыходам  для прослушивания звука с телевизора через аудиосистему.
------------------------------------	---

## Дополнительные операции

Чтобы	Необходимо
Возвратиться к обычному режиму работы телевизора	Нажать DIGITAL или ANALOG.
Вывести на экран таблицу входных сигналов (кроме аналогового режима)	Нажать кнопку  для вывода таблицы входных сигналов. Для выбора источника входного сигнала нажимайте  / , затем нажмите .
Отрегулировать громкость звука от подключенной аудиосистемы, совместимой с HDMI управлением	Нажать  +/-.
Отключить звук от подключенной аудиосистемы, совместимой с HDMI управлением	Нажать кнопку . Для восстановления звука нажмите эту кнопку еще раз.

## Использование меню “Сервис”

Во время просмотра изображений от подключенных к телевизору устройств нажмите кнопку TOOLS для вывода на экран следующих опций.

Опции	Описание
Заккрыть	Используется для закрытия меню “Сервис”
Режим изображения (кроме режима работы, при котором сигнал подается на вход PC)	См. стр. 20.
Режим дисплея (кроме режима работы, при котором сигнал подается на вход PC)	См. стр. 20.
Звуковой эффект	См. стр. 22.
Динамик	См. стр. 23.
PIP (Режим "Картинка-в-картинке") (кроме режима работы, при котором сигнал подается на вход PC)	См. стр. 18.
Гориз. центр. (кроме режима работы, при котором сигнал подается на вход PC)	См. стр. 25.
Вертик. лин. (кроме режима работы, при котором сигнал подается на вход PC)	См. стр. 25.
Таймер выкл. (кроме режима работы, при котором сигнал подается на вход PC)	См. стр. 25.
Энергосбереж.	См. стр. 24.

## Одновременный просмотр двух изображений – PIP (Режим "Картинка-в-картинке")

Вы можете одновременно выводить на экран два изображения (сигнал от компьютера и ТВ программу).

Подключите ПК (стр. 16) и убедитесь, что изображение с компьютера выводится на экран телевизора.



Нельзя выводить на экран сигнал с разрешением выше WXGA (1280 x 768 пикселей).

**1** Нажмите кнопку TOOLS для вывода меню “Сервис”.

**2** С помощью кнопок / выберите “PIP”, затем нажмите . Изображение от подключенного к телевизору ПК выводится в полном размере, а ТВ программа выводится в правом углу экрана. Вы можете использовать кнопки /// для изменения места воспроизведения ТВ программы на экране телевизора.

**3** С помощью цифровых кнопок или кнопок PROG +/- выберите нужный ТВ канал.

**Для возврата в обычный режим работы**

Нажмите RETURN.



Вы можете выбирать, для какого изображения воспроизводить звук, с помощью опции “Звук ПК/Звук ТВ” в меню “Сервис”.

## Использование HDMI управления

Функция HDMI управления позволяет нескольким устройствам управлять друг другом с помощью спецификации HDMI CEC (Consumer Electronics Control).

Вы можете создать замкнутую систему управления в составе нескольких совместимых с HDMI управлением устройств Sony, например, телевизора, DVD-рекордера с жестким диском и аудиосистемы, соединив их между собой кабелями HDMI.

Для успешного использования функции HDMI управления проверьте правильность подключения и настройки совместимых с ней устройств.

### Подключение устройств, совместимых с HDMI управлением

Подсоедините совместимое с HDMI управлением устройство к телевизору с помощью кабеля HDMI. При подключении аудиосистемы кроме подсоединения с помощью кабеля HDMI ее следует подсоединить также к аудиовыходу телевизора. Подробности см. на стр. 16.

### Настройки HDMI управления

Настройки HDMI управления должны быть выполнены как на телевизоре, так и на подключенных к нему устройствах.

Соответствующие настройки телевизора описаны в Настройка HDMI (стр. 27).

О настройке подключенных устройств см. инструкции по эксплуатации этих устройств.

### Функции HDMI управления

- Одновременное с телевизором выключение подключенных к нему устройств.
- Включение телевизора одновременно с подключенными к нему устройствами и автоматический выбор соответствующего входа при начале воспроизведения на одном из них.
- Если Вы включите подключенную к телевизору аудиосистему при включенном телевизоре, она будет автоматически выбрана на нем в качестве источника входного аудиосигнала.
- Регулировка и отключение звука подключенной к телевизору аудиосистемы.

## Использование функций меню

# Навигация по системе меню

“MENU” позволяет Вам использовать различные возможности данного телевизора. Вы можете легко выбрать каналы или внешние входы, а также изменять установки телевизора с помощью пульта ДУ.

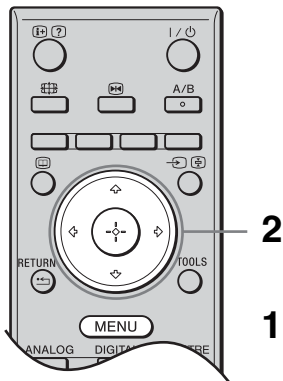

- 1 Нажмите кнопку MENU.
- 2 С помощью кнопок  $\uparrow/\downarrow$  выберите ту или другую опцию, затем нажмите  $\oplus$ .  
Для выхода из меню нажмите кнопку MENU.

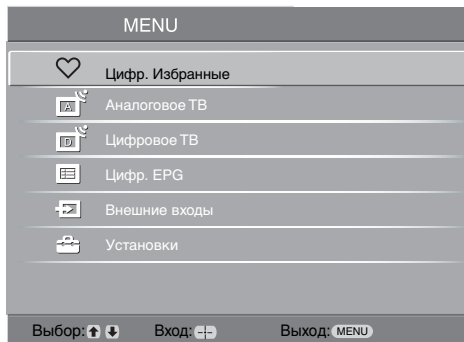

- 1 **Цифр. Избранные\***  
Выводит на экран список избранных программ.  
Подробности об установках см. на стр. 15.
- 2 **Аналоговое ТВ**  
Служит для возврата к предыдущему просматривавшемуся аналоговому каналу.
- 3 **Цифровое ТВ\***  
Служит для возврата к предыдущему просматривавшемуся цифровому каналу.
- 4 **Цифр. EPG\***  
Выводит на экран цифровой экранный электронный телегид (EPG).  
Подробности об установках см. на стр. 13.

## 5 Внешние входы

Выводит на экран список устройств, подключенных к Вашему телевизору.

- Для просмотра изображения с нужного внешнего входа выберите источник входного сигнала, затем нажмите  $\oplus$ .

## 6 Установки

Эта опция открывает меню Установки, в котором выполняется большинство дополнительных установок и настроек.

1 Нажимая  $\uparrow/\downarrow$ , выберите пиктограмму какого-либо меню, затем нажмите  $\oplus$ .

2 С помощью кнопок  $\uparrow/\downarrow/\leftarrow/\rightarrow$  выберите ту или иную опцию или выполните ту или иную установку, затем нажмите  $\oplus$ .

Подробности об установках см. стр. 20 - 30.



Опции, доступные для изменений, варьируют в зависимости от ситуации. Недоступные опции отображаются серым цветом или не выводятся на экран.

\* Эта функция может быть недоступной в некоторых странах/регионах.

# Меню “Настройка изображения”

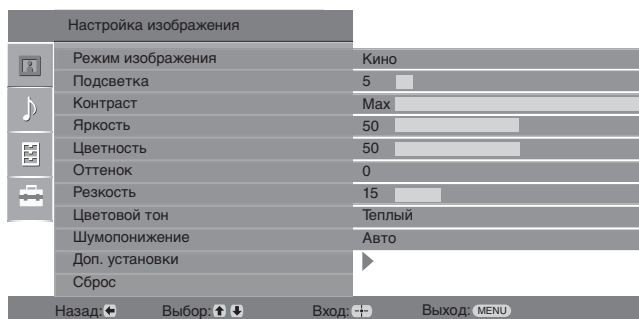

Вы можете выбрать нижеперечисленные опции в меню “Настройка изображения”. О правилах выбора опций в меню “Установки”, см. в разделе “Навигация по системе меню” (стр. 19).

## Режим изображения

Служит для выбора режима изображения за исключением тех случаев, когда источником входного сигнала является ПК.

**“Яркий”**: Задается для увеличения контрастности и резкости изображения.

**“Обычный”**: Для получения стандартного изображения. Рекомендуется для домашнего просмотра.

**“Кино”**: Предназначается для просмотра фильмов. Эта опция является наиболее подходящей для просмотра фильмов в обстановке, напоминающей кинотеатр. Присущие ей параметры изображения разработаны при сотрудничестве с кинокомпанией Sony Pictures Entertainment для обеспечения воспроизведения фильмов в точном соответствии с замыслом их авторов.

## Режим дисплея (только при подаче сигнала от ПК)

С помощью этой функции производится выбор режима дисплея при подаче на телевизор сигнала от ПК.

**“Видео”**: Для видеоизображений.

**“Текст”**: Для текста, графиков или таблиц.

## Подсветка

Позволяет настроить яркость подсветки.

## Контраст

Служит для увеличения или уменьшения контрастности изображения.

## Яркость

Позволяет сделать изображение более ярким или темным.

## Цветность

Служит для увеличения или уменьшения интенсивности цвета.

## Оттенок

Служит для усиления или ослабления зеленых тонов.



Регулировка параметра “Оттенок” возможна только для сигнала в формате NTSC (например, при просмотре американских видеокассет).

## Резкость

Позволяет делать изображение более резким или мягким.

## Цветовой тон

Позволяет настроить оттенки белого на изображении.





**“Холодный”**: Придает белым цветам голубой оттенок.

**“Нейтральный”**: Придает белым цветам нейтральный оттенок.

**“Теплый”**: Придает белым цветам красный оттенок.



Выбор опции “Теплый” становится невозможен, если Вы установили параметр “Режим изображения” в опцию “Яркий”.

<b>Шумопонижение</b>	<p>Эта опция уменьшает помехи (“снег”) на изображении при приеме слабого телевизионного сигнала.</p> <p>“<b>Авто</b>”: Эта опция автоматически уменьшает помехи на изображении (только в аналоговом режиме).</p> <p>“<b>Сильное/Средн./Слабое</b>”: Изменяет параметры шумопонижения.</p> <p>“<b>Выкл.</b>”: Выключает функцию “Шумопонижение”.</p> <p></p> <p>Опция “Авто” недоступна для режимов  AV3,  AV4,  AV5 и PC.</p>
<b>Доп. установки</b>	<p>Позволяют еще более настроить изображение по своему вкусу. Вы можете выполнить или изменить такие настройки при установке параметра “Режим изображения” в опцию “Кино” или “Обычный”.</p> <p>“<b>Живые цвета</b>”: Делает цвета более яркими.</p> <p>“<b>Доп. улучш. Контраста</b>”: Автоматически выполняет оптимальную регулировку параметров “Подсветка” и “Контраст” в соответствии с яркостью изображения. Эта установка особо эффективна для эпизодов с темным изображением. Она увеличивает контрастность деталей темных изображений.</p>
<b>Сброс</b>	<p>Возвращает все настройки изображения кроме “Режим изображения” и “Режим дисплея” (только при подаче на телевизор сигнала о ПК) к заводским предустановкам.</p>



Опции “Яркость”, “Цветность”, “Резкость” и “Доп. установки” недоступны при установке параметра “Режим изображения” в опцию “Яркий”, или когда параметр “Режим дисплея” установлен в опцию “Текст”.

# Меню “Настройка звука”

Настройка звука	
Звуковой эффект	Обычный
Тембр ВЧ	50
Тембр НЧ	50
Баланс	0
Сброс	
Двойной звук	Моно
Авторег. громк.	Вкл.
Динамик	Динамик ТВ

Назад: ← Выбор: ↑ ↓ Вход: + Выход: MENU

Вы можете выбрать нижеперечисленные опции в меню “Настройка звука”. О правилах выбора опций в меню “Установки” см. в разделе “Навигация по системе меню” (стр. 19).

## Звуковой эффект

Позволяет выбрать тот или иной звуковой режим.

“**Обычный**”: Увеличивает четкость и отчетливость звучания и эффект реального присутствия благодаря применению “Системы обработки звука ВВЕ”

“**Динамичный**”: Еще более увеличивает четкость и отчетливость звучания и эффект реального присутствия благодаря применению “Системы обработки звука ВВЕ”.

“**ВВЕ ViVA**”: ВВЕ ViVA Sound обеспечивает трехмерный звук с качеством Hi-Fi. Четкость звучания улучшается ВВЕ, а ширина, глубина, и высота звучания увеличиваются за счет эксклюзивной системы трехмерного звука компании ВВЕ. ВВЕ ViVA Sound совместим со всеми телевизионными программами, включая новости, музыкальные передачи, телеспектакли, фильмы, спортивные трансляции и электронные игры.

“**Dolby Virtual**”: Использует динамики телевизора для имитации эффекта объемного звучания, создаваемого многоканальной системой.

“**Выкл.**”: Без звуковых эффектов. Эта опция также позволяет Вам сохранить предпочитаемые Вами установки.



- Если Вы установите опцию “Авторег. громк.” в положение “Вкл.”, произойдет переключение из положения “Dolby Virtual” в положение “Обычный”.
- При подключении наушников опция “Звуковой эффект” переключается в положение “Выкл.”.

## Тембр ВЧ

Позволяет выполнить регулировку уровня звука высокой частоты.

## Тембр НЧ

Позволяет выполнить регулировку уровня звука низкой частоты.

## Баланс

Позволяет регулировать баланс звука между левым и правым динамиком.

## Сброс

Возвращает все настройки звука к заводским предустановкам.

## Двойной звук

Эта опция позволяет производить выбор звука, который должен воспроизводиться через динамики при стереотрансляции или трансляции на двух языках.

“Сtereo”, “Моно”: Для стереопрограмм.

“А”/“В”/“Моно”: Для двуязычных трансляций выбирайте “А” для звукового канала 1, “В” для звукового канала 2 или “Моно” для монофонического канала, если таковой имеется.



Если Вы выбрали другое подключенное к телевизору внешнее устройство, установите параметр “Двойной звук” в опции “Сtereo”, “А” или “В”.

---

**Авторег. громк.**

Эта опция обеспечивает поддержание постоянного уровня громкости, даже когда в нем случаются резкие изменения (например, звук в рекламных роликах обычно бывает громче, чем в других передачах).

---

**Динамик**

Эта опция позволяет включать/выключать внутренние динамики телевизора.

**“Динамик ТВ”**: динамики телевизора включаются и звук воспроизводится через них.

**“Аудиосистема”**: динамики телевизора отключаются, позволяя Вам слушать звук через внешнее аудиоустройство, подключенное к аудиовыходам телевизора.

При подключении к телевизору совместимого с HDMI управлением устройства, Вы можете задать включение этого устройства одновременно с телевизором. Эта установка выполняется после подключения устройства.

---



Опции “Звуковой эффект”, “Тембр ВЧ”, “Тембр НЧ”, “Баланс” и “Авторег. громк.” недоступны при установке параметра “Динамик” в опцию “Аудиосистема”.

# Меню “Функции”

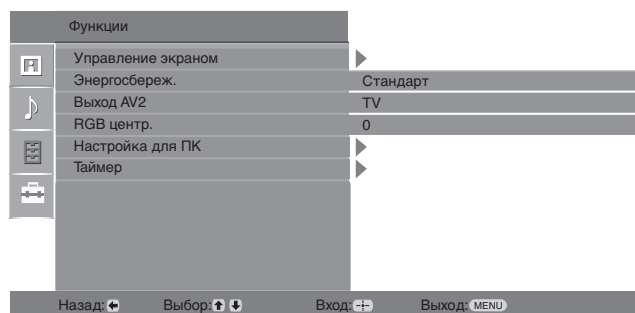

Вы можете выбрать нижеперечисленные опции в меню “Функций”. О правилах выбора опций в меню “Установки” см. в разделе “Навигация по системе меню” (стр. 19).

## Управление экраном

Эта опция позволяет изменять формат экрана.

**“Автомат. формат”**: Эта опция позволяет автоматически изменять формат экрана в соответствии с форматом передаваемого телевизионного сигнала.

**“Формат экрана”**: Подробности о формате экрана см. на стр. 12

**“Вертик. размер”**: Эта опция позволяет настроить вертикальный размер изображения в случае, когда параметр “Формат экрана” установлен в опцию “Оптималь.”



- Даже если Вы выбрали установку “Вкл.” или “Выкл.” опции “Автомат. формат”, Вы всегда можете изменить формат экрана, неоднократно нажимая кнопку .
- Опция “Автомат. формат” доступна только для сигналов в форматах PAL и SECAM.

## Энергосбереж.

Позволяет выбрать режим энергосбережения для уменьшения потребления энергии Вашим телевизором.

**“Стандарт”**: Заводская предустановка.

**“Пониженное”**: Уменьшает потребление энергии телевизором.

**“Откл. изображ.”**: Отключает изображение. Вы можете слушать звук при отключенном изображении.

## Выход AV2

С помощью этой опции можно задавать сигнал, выводимый через разъем с меткой 2 на задней панели телевизора. Если Вы подключили видеомагнитофон к гнезду 2, Вы можете вести на него запись с других устройств, подключенных к телевизору.

**“TV”**: Выводит на выходной разъем телевизионный сигнал.

**“Авто”**: Выводит на выходной разъем сигнал, воспроизводимый на экране, независимо от его источника. Данная функция недоступна для AV3, AV4, AV5 и PC.

## RGB центр.

Эта опция позволяет Вам настроить горизонтальное положение изображения так, чтобы оно оказалось в середине экрана.



Эта опция доступна только, если источник RGB сигнала подключен к Scart-разъемам 1 или 2 на задней панели телевизора.

---

## Настройка для ПК

Эта опция позволяет Вам произвести настройку экрана по своему вкусу при подключении ПК и использовании экрана телевизора в качестве его монитора.



Эта опция доступна только в режиме воспроизведения сигналов, поступающих от ПК.

“Фаза”: Выполняет регулировку экрана, когда неясно видна часть текста или изображения.

“Шаг”: Расширяет или сужает экран по горизонтали.

“Гориз. центр.”: Перемещает экран влево или вправо..

“Вертик. лин.”: Корректирует строки изображения при просмотре RGB-сигнала, подаваемого на разъем для подключения ПК  .

“Энергосбереж.”: При отсутствии сигнала от ПК возвращает телевизор в дежурный режим.

“Сброс”: Производит возврат к заводским предустановкам.

---

## Таймер

Позволяет установить таймер для включения/выключения телевизора.

### Таймер выкл.

Эта опция позволяет Вам задать время, по истечении которого телевизор автоматически переходит в дежурный режим.

Когда активирована опция “Таймер выкл.”, индикатор  (таймер) на передней панели телевизора загорается оранжевым светом.



- Если Вы выключите телевизор и снова включите его, функция “Таймер выкл.” сбросится в положение “Выкл.”.
- Сообщение “Таймер США заканчивается. ТВ будет выключен.” появится на экране за одну минуту до переключения телевизора в дежурный режим.

### Устан. часов

Позволяет вручную откорректировать текущее время на часах. Когда телевизор принимает цифровые каналы, ручная коррекция текущего времени невозможна, т.к. часы синхронизированы с кодом времени передаваемого сигнала.

### Таймер

Позволяет установить таймер для включения/выключения телевизора.

“Режим таймера”: Позволяет выбрать нужный период.

“Время Вкл.”: Устанавливает время включения телевизора.

“Время Выкл.”: Устанавливает время выключения телевизора.

---

# Меню “Установка”

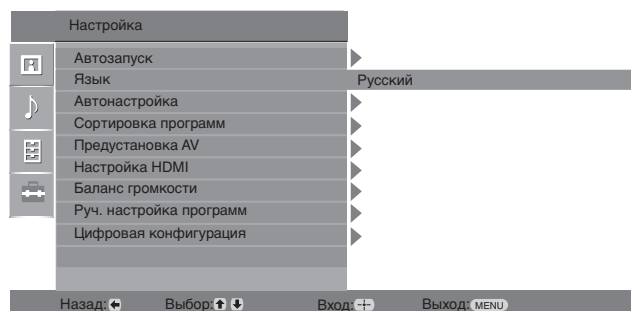

Вы можете выбрать нижеперечисленные опции в меню “Установка”. О правилах выбора опций в меню “Установки” см. в разделе “Навигация по системе меню” (стр. 19).

## Автозапуск

Запускает “меню первого включения” для выбора языка и страны/региона и настройки всех доступных цифровых и аналоговых каналов. Обычно этого делать не требуется, потому что язык и страна/регион уже были выбраны, а все каналы - уже настроены при установке телевизора (стр. 6). Тем не менее, эта опция позволяет повторить процедуру (например, заново настроить телевизор после переезда или найти новые каналы, появившиеся в эфире).

## Язык

Эта опция позволяет выбрать язык, на котором меню выводится на экран.

## Автонастройка

Настройтесь на все доступные аналоговые каналы. Обычно этого делать не требуется, потому что все каналы уже настроены при установке телевизора (стр. 6). Тем не менее, эта опция позволяет повторить процедуру (например, заново настроить телевизор после переезда или найти новые каналы, появившиеся в эфире).

## Сортировка программ

Эта опция позволяет изменить порядок расположения каналов, сохраненных в памяти телевизора.

- 1 С помощью кнопок  $\uparrow/\downarrow$  выберите канал, который Вы хотите переместить в новое положение, затем нажмите  $\rightarrow$ .
- 2 С помощью кнопок  $\uparrow/\downarrow$  выберите новое положение Вашего канала, затем нажмите  $\oplus$ .

## Предустановка AV

Эта опция позволяет присвоить имя любому внешнему устройству, подключенному к разъемам на боковой и задней панелях телевизора. Данное имя будет ненадолго выводиться на экран при выборе данного устройства. Вы можете пропустить источник входного сигнала, к которому не подключено никакое устройство.

- 1 С помощью кнопок  $\uparrow/\downarrow$  выберите нужный источник входного сигнала, затем нажмите  $\oplus$ .
- 2 С помощью кнопок  $\uparrow/\downarrow$  выберите нужную из нижеперечисленных опций и нажмите кнопку  $\oplus$ .
  - AV1 (или AV2/ AV3/ AV4/AV5/AV6/ PC), VIDEO, DVD, CABLE, GAME, CAM, SAT: Используется для присвоения подсоединенному устройству одной из предустановленных меток.
  - “Изм.”: Вы создаете Вашу собственную метку.
    - 1 С помощью кнопок  $\uparrow/\downarrow$  выберите нужную цифру или букву (“\_” для пробела), затем нажмите  $\rightarrow$ .  
**Если Вы ввели неверный символ**  
С помощью кнопок  $\leftarrow/\rightarrow$  выберите неверный символ. Затем с помощью кнопок  $\uparrow/\downarrow$  выберите правильный символ.
    - 2 Повторяйте процедуру, описанную в шаге 1, до завершения ввода имени.
    - 3 Выберите “ОК”, затем нажмите  $\oplus$ .
  - “Пропуск”: Эта опция позволяет пропускать источник входного сигнала, к которому не подключено никакое устройство, при выборе с помощью кнопок  $\uparrow/\downarrow$  источника входного сигнала.

## Настройка HDMI

Используется для настройки совместимых с HDMI управлением устройств, подключенных к разъемам HDMI. Помните, что соответствующая настройка должна быть выполнена и на подключенном к телевизору совместимом с HDMI управлением устройством.

**“HDMI управление”**: Данная опция служит для включения/выключения функции HDMI управления для телевизора и подключенного к нему устройства. При установке этой опции в “Вкл.” открывается доступ к следующим параметрам меню.

**“Автовykl. устройств”**: При установке этого параметра в “Вкл.” совместимое с HDMI управлением устройство включается и выключается вместе с телевизором.

**“Автовключение ТВ”**: При установке этого параметра в “Вкл.” телевизор включается вместе совместимым с HDMI управлением устройством.

**“Обнов. список устр-в”**: Создает или обновляет “Список устр-в HDMI”. К телевизору может быть подключено до 11 совместимых с HDMI управлением устройств; в том числе - до 5 таких устройств может быть подключено к одному разъему. Не забудьте обновить “Список устр-в HDMI” при изменении состава подключенных к телевизору совместимых с HDMI управлением устройств или при изменении установок.

**“Список устр-в HDMI”**: Выводит на экран список подключенных к телевизору совместимых с HDMI управлением устройств.

## Баланс громкости

Эта опция позволяет Вам задать независимый уровень громкости для каждого из устройств, подключенных к телевизору.

## Руч. настройка программ

Перед тем, как выбирать опции “Метка”/“АПЧ”/“Аудиофильтр”/“LNA”/“Пропуск”/“Декодер”, с помощью кнопок  $\uparrow/\downarrow$  выберите номер программы, которую Вы хотите изменить. Затем нажмите  $\oplus$ .

### Система

Позволяет выполнить ручную настройку программ.

1 С помощью кнопок  $\uparrow/\downarrow$  выберите “Система” затем нажмите кнопку  $\oplus$ .

2 С помощью кнопок  $\uparrow/\downarrow$  выберите одну из перечисленных ниже систем телевидения, затем нажмите кнопку  $\leftarrow$ .

V/G: для стран/регионов Западной Европы

D/K: для стран/регионов Восточной Европы

L: для Франции

I: для Великобритании



Данная опция является доступной или нет в зависимости от страны/региона, выбранной Вами в меню “Страна” (стр. 5).

### Канал

1 С помощью кнопок  $\uparrow/\downarrow$  выберите “Канал”, затем нажмите кнопку  $\oplus$ .

2 С помощью кнопок  $\uparrow/\downarrow$  выберите “S” (для кабельных каналов) или “C” (для каналов эфирного вещания), затем нажмите  $\rightarrow$ .

3 Выполните настройку каналов следующим образом:

#### Если Вы не знаете номер канала (частоту)

Нажмите  $\uparrow/\downarrow$  для поиска следующего доступного канала. При нахождении какого-либо канала поиск останавливается. Для продолжения поиска нажмите  $\uparrow/\downarrow$ .

#### Если Вы знаете номер канала (частоту)

С помощью цифровых кнопок непосредственно введите номер телевизионного канала или канала видеосигнала.

4 Нажмите кнопку  $\oplus$  для перехода к опции “Подтвер.”; затем еще раз нажмите  $\oplus$ .

5 Нажмите  $\downarrow$ , чтобы выбрать “ОК”, затем нажмите кнопку  $\oplus$ .

Повторите вышеописанную процедуру, чтобы установить вручную другие каналы.

### Метка

Эта опция позволяет Вам присвоить каналу любое имя, содержащее не более пяти символов (букв или цифр).

### АПЧ

С помощью этой опции Вы можете выполнить точную настройку выбранной программы в случае, если Вам кажется, что небольшая корректировка настройки позволит повысить качество изображения.

---

### **Аудиофильтр**

Эта опция позволяет улучшить качество звука для отдельных каналов в случае его искажения при трансляции в режиме “Моно”. Иногда нестандартный ТВ сигнал может вызвать искажение звука или его временное исчезновение при просмотре программ, транслируемых в режиме “Моно”.

Если Вы не сталкиваетесь с проблемой искажения звука, мы рекомендуем Вам оставить для этой опции заводскую предустановку “Выкл.”



При выборе опции “Слабое” или “Сильное” Вы не сумеете принимать стерео или двойной звук.

Опция “Аудиофильтр” недоступна, если параметр “Система” установлен в опцию “L”.





### **LNA**

Эта опция улучшает качество изображения при приеме слабого телевизионного сигнала с помехами (“снегом”).

### **Пропуск**

Данная опция позволяет пропускать неиспользуемые аналоговые каналы при выборе каналов с помощью кнопок PROG +/- (Пропущенный канал можно выбрать с помощью цифровых кнопок.)

### **Декодер**

Эта опция позволяет выполнять просмотр и запись кодированных каналов с помощью декодера, подсоединенного к scart-разъему  /  1 напрямую или к scart-разъему  /  2 через видеоманитон.



Данная опция является доступной или нет в зависимости от страны/региона, выбранной Вами в меню “ Страна” (стр. 5).

### **Подтвер.**

Сохраняет изменения в настройках меню “Руч. настройка программ”.

---

# Цифровая конфигурация меню DV3

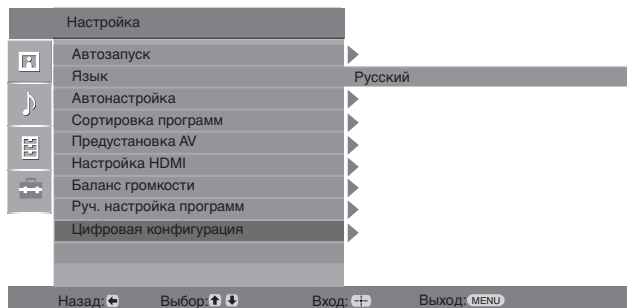

Вы можете выбрать нижеперечисленные опции в меню “Цифровая конфигурация”. О правилах выбора опций в меню “Установки” см. в разделе “Навигация по системе меню” (стр. 19).

Некоторые из функций в некоторых странах/регионах могут быть недоступными.

## Цифровая настройка

### Автопоиск цифр. станций

Выполняет настройку на все доступные цифровые каналы. Эта опция позволяет заново настроить телевизор после переезда или найти новые каналы, появившиеся в эфире. Подробности см. в разделе “Автонастройка телевизора” на стр. 6.

### Редакт. списка программ

Эта опция позволяет удалить из памяти телевизора ненужные цифровые каналы и изменить порядок расположения сохраненных в ней цифровых каналов.

- 1 С помощью кнопок  $\uparrow/\downarrow$  выберите канал, который Вы хотите удалить или переместить в новое положение.

С помощью цифровых кнопок непосредственно введите трехзначный номер нужного телевизионного канала.

- 2 Выполните удаление или перемещение цифровых каналов следующим образом:

#### Удаление цифрового канала

Нажмите  $\oplus$ . После появления запроса подтверждения удаления нажмите  $\leftarrow$  для выбора опции “Да”, затем нажмите  $\oplus$ .

#### Изменение порядка расположения цифровых каналов

Нажмите  $\rightleftarrows$ , затем с помощью кнопок  $\uparrow/\downarrow$  выберите новое положение для данного канала и нажмите кнопку  $\leftarrow$ .

- 3 Нажмите RETURN.

### Руч. поиск цифр. Станций

Позволяет выполнять ручной поиск цифровых каналов. Эта опция доступна в случае, когда параметр “Автопоиск цифр. станций” установлен в опцию “Эфир”.

- 1 С помощью цифровых кнопок введите номер канала, ручную настройку которого Вы хотите произвести, затем с помощью кнопок  $\uparrow/\downarrow$  выполните настройку канала.
- 2 После нахождения доступных каналов с помощью кнопок  $\uparrow/\downarrow$  выберите канал, который Вы хотите сохранить в памяти, затем нажмите  $\oplus$ .
- 3 С помощью кнопок  $\uparrow/\downarrow$  выберите номер программы, под которой Вы хотите сохранить новый канал, и нажмите  $\oplus$ .

Повторите вышеописанную процедуру для ручного поиска других каналов.

## Цифровая конфигурация

### Настройка субтитров

“**Установка субтитров**”\*: При выборе опции “Для людей с наруш. слуха” на экране вместе с субтитрами возможен также визуальный перевод (если канал передает такую информацию).  
“**Язык субтитров**”\*: Эта опция позволяет выбрать язык, на котором субтитры выводятся на экран.

### Настройка звука

“**Тип аудио**”\*: Выполняет переключение телевизора в режим вещания для слабослышащих при выборе опции “Для людей с наруш. слуха”.

“**Язык аудио**”\*: Эта опция позволяет выбрать язык аудиовещания для того или иного канала. Некоторые цифровые каналы могут транслироваться с аудиовещанием на различных языках.

“**Звуковое описание**”\*: Включает звуковое описание визуальной информации, если оно передается вещательной станцией.

“**Уровень микширования**”\*: Выполняет регулировку уровня громкости основного звука и звукового описания.



Эта опция доступна только при установке параметра “Звуковое описание” в опцию “Вкл.”.

### Режим баннера

“**Основной**”\*: Выводит на экран информацию о программе с цифровым баннером.

“**Полный**”\*: Выводит на экран информацию о программе с цифровым баннером; подробная информация размещается под баннером.

### Радио дисплей

Обои выводятся на экран после 20-секундного прослушивания радиовещания без нажатия какой-либо кнопки.

Вы можете выбрать цвет обоев или задать произвольный выбор цвета.

Для временного удаления обоев с экрана нажмите любую кнопку.

### Замок от детей

Эта опция позволяет задать возрастные ограничения для тех или иных программ. Просмотр любой программы, на которую распространяются возрастные ограничения, возможен только после ввода правильного значения PIN-кода.

- 1 С помощью цифровых кнопок введите ранее заданное Вами значение PIN-кода. Если Вы ранее не задали PIN-код, на экране появится сообщение, указывающее на это. Выполните указания, приведенные ниже в разделе “PIN код”.
- 2 С помощью кнопок  $\uparrow/\downarrow$  выберите возрастное ограничение или “Нет” (для просмотра без возрастных ограничений), затем нажмите  $\oplus$ .
- 3 Нажмите RETURN.

### PIN код

#### Первоначальный выбор PIN кода

- 1 С помощью цифровых кнопок введите новое значение PIN-кода.
- 2 Нажмите RETURN.

#### Изменение PIN кода

- 1 С помощью цифровых кнопок введите ранее заданное Вами значение PIN-кода.
- 2 С помощью цифровых кнопок введите новое значение PIN-кода.
- 3 Нажмите RETURN.



PIN-код 9999 принимается в любом случае.

### Техн. конфигурация

“**Авт. обновление станций**”\*: Позволяет телевизору обнаруживать и сохранять в памяти новые цифровые каналы по мере того, как они становятся доступными.

“**Загрузка ПО**”\*: Позволяет Вашему телевизору автоматически и бесплатно получать обновления программного обеспечения через приемную антенну (при их выпуске). Sony рекомендует всегда устанавливать эту опцию в положение “Вкл.”. Если Вы не хотите производить обновление своего программного обеспечения, установите эту опцию в положение “Выкл.”

“**Системная информация**”\*: Выводит на экран информацию о текущей версии программного обеспечения и уровне сигнала.

“**Часовой пояс**”\*: Позволяет правильно выбрать часовой пояс, если он отличен от пояса, заданного по умолчанию для Вашей страны/региона.

“**Летнее время: Авто**”\*: Позволяет активировать или отменить переключение с зимнего времени на летнее и наоборот.

- “**Вкл.**”\*: Автоматически выполняет переключение с зимнего времени на летнее и наоборот в соответствии с календарем.
- “**Выкл.**”\*: Время выводится в соответствии с установкой параметра “Часовой пояс”.

### Настройка модуля SA

Эта опция позволяет получить доступ к платным программам, распространяемым по подписке при условии, что у Вас имеется Модуль ограниченного доступа (CAM) и карточка абонента. См. на стр. 16 расположение гнезда  (PCMCIA).

# Технические характеристики

### Электропитание:

220–240 В пер. тока, 50 Гц

### Размер экрана:

KDL-40xxxxx: 40 дюйма

KDL-32xxxxx: 32 дюйма

### Разрешение экрана:

1366 точек (по горизонтали) x 768 строк (по вертикали)

### Потребляемая мощность:

KDL-40xxxxx: 170 Вт или менее

KDL-32xxxxx: 150 Вт или менее

### Мощность, потребляемая в дежурном режиме\*:

0,6 W Вт или менее

\* Указанная мощность в дежурном режиме достигается после того, как телевизор завершает необходимые внутренние процессы.

### Габариты (ширина x высота x глубина):

KDL-40xxxxx:

Около 981 x 692 x 265 мм (с подставкой)

Около 981 x 643 x 110 мм (без подставки)

KDL-32xxxxx:

Около 790 x 577 x 214 мм (с подставкой)

Около 790 x 530 x 100 мм (без подставки)

### Вес:

KDL-40xxxxx:

Около 24,0 кг (с подставкой)

Около 20,5 кг (без подставки)

KDL-32xxxxx:

Около 16,0 кг (с подставкой)

Около 14,0 кг (без подставки)

### Система ТВ панели:

LCD (ЖК) экран

### Система телевидения:

Аналоговая: В зависимости от выбранной Вами страны/региона:  
V/G/H, D/K, L, I

Цифровая: DVB-T

### Система цветного телевидения

Аналоговая: PAL, SECAM

NTSC 3.58, 4.43 (только вход Video In)

Цифровая: MPEG-2 MP@ML

Антенна

Разъем 75 Ом для VHF/UHF

### Диапазон принимаемых каналов:

Аналоговые: MB (VHF): E2–E12

DMB (UHF): E21–E69

КТВ (CATV): S1–S20

Гипер-диапазон (HYPER): S21–S41

D/K: R1–R12, R21–R69

L: F2–F10, B–Q, F21–F69



I: DMB (UHF) B21–B69

Цифровые: MB/DMB (VHF/UHF)

### Разъемы

 /  1

21-штырьковый Scart-разъем (стандарт CENELEC), включая аудио/видео вход, RGB вход и ТВ аудио/видео выход.

 /  2 (SMARTLINK)

21-штырьковый Scart-разъем (стандарт CENELEC), включая аудио/видео вход, RGB вход, выбираемый аудио/видео выход и интерфейс SmartLink.

 3

Поддерживаемые форматы: 1080i, 720p, 576p, 576i, 480p, 480i

Y: Vp-p, 75 Ом, 0,3V отрицательная синхронизация

Rv/Cv: 0,7 Vp-p, 75 Ом

Rr/Cr: 0,7 Vp-p, 75 Ом

 3

Аудиовход (гнезда типа “тюльпан”)

500 мВ rms

Импеданс: 47 кОм

HDMI IN 4, 5

Видео: 1080i, 720p, 576p, 576i, 480p, 480i

Аудио: Двухканальный линейный PCM  
32, 44,1 и 48 кГц, 16, 20 и 24 бит

ПК (см. таблицу)

Аналоговый аудиовход (гнезда типа “тюльпан”):

500 мВ rms, импеданс 47 кОм

(только HDMI IN 5)

 6 Вход S video (4-штырьковый разъем mini DIN):

 6 Видеовход (гнездо типа “тюльпан”)

 6 Аудиовход (гнезда типа “тюльпан”)

 Аудиовыходы (левый/правый) (гнезда типа “тюльпан”)

PC  Вход PC (для подключения компьютера) (15 Dsub) (см. стр. 16)

G: 0,7 Vp-p, 75 Ом, не Sync on Green

B: 0,7 Vp-p, 75 Ом, не Sync on Green

R: 0,7 Vp-p, 75 Ом, не Sync on Green

HD: 1-5 Vp-p

VD: 1-5 Vp-p

 аудиовход для подключения ПК (разъем типа minijack)

 Гнездо для подключения наушников

 Разъем под CAM (Модуль ограниченного доступа)

**Выходная мощность звука:**

10 Вт + 10 Вт (RMS)

**Аксессуары, поставляемые в качестве опции**

Кронштейн для настенной установки SU-WL500.

Конструкция и спецификации могут быть изменены без дополнительного оповещения.

**Характеристики входа для подключения ПК **

Сигналы	Горизонтальная (пикселей)	Вертикальная (строк)	Горизонтальная частота (кГц)	Вертикальная частота (Гц)	Стандарт
VGA	640	480	31.5	60	VGA
SVGA	800	600	37.9	60	VESA Guidelines
XGA	1024	768	48.4	60	VESA Guidelines
WXGA	1280	768	47.4	60	VESA
	1280	768	47.8	60	VESA

- Вход PC данного телевизора не поддерживает Sync on Green или Composite Sync.
- Вход PC данного телевизора не поддерживает чересстрочные сигналы.
- Вход PC данного телевизора поддерживает сигналы, указанные в вышеприведенной таблице, с вертикальной частотой 60 Гц. При поступлении других сигналов на экране появится сообщение “НЕТ СИНХР.”.

**Характеристики для подключения ПК для входов HDMI IN 4, 5**



Сигналы	Горизонтальная (пикселей)	Вертикальная (строк)	Горизонтальная частота (кГц)	Вертикальная частота (Гц)	Стандарт
VGA	640	480	31.5	60	VGA
SVGA	800	600	37.9	60	VESA Guidelines
XGA	1024	768	48.4	60	VESA Guidelines
WXGA	1280	768	47.4	60	VESA
WXGA	1280	768	47.8	60	VESA
WXGA	1360	768	47.7	60	VESA

# Поиск неисправностей

Посмотрите, не мигает ли индикатор  (дежурного режима) красным светом.

## Если индикатор мигает

Активирована функция автодиагностики.



- 1 Сосчитайте, сколько раз индикатор  (дежурного режима) мигает между каждыми перерывами протяженностью 2 с. Например, он мигает три раза, затем наступает двухсекундный перерыв, затем опять три мигания и т.д.
- 2 Нажмите кнопку  (расположенную на верхней панели телевизора), чтобы выключить его, выньте сетевой шнур из розетки и сообщите своему местному дилеру или специалистам сервисного центра Sony, сколько раз мигает индикатор (число миганий).

## Если индикатор не мигает



- 1 Выполните проверки в соответствии с нижеприведенной таблицей.
- 2 Если Вы не смогли устранить неисправность, обратитесь к квалифицированным специалистам по обслуживанию телевизоров.

## Изображение

### Нет ни изображения (темный экран), ни звука.

- Проверьте правильность подключения антенны.
- Включите телевизор в сеть, и нажмите кнопку , расположенную на верхней панели телевизора.
- Если индикатор  (дежурного режима) горит красным светом, нажмите .

### Нет изображения или информации меню от устройства, подключенного к Scart-разъему

- Нажмите  /  для вывода на экран списка подключенных к телевизору устройств, затем выберите нужный источник входного сигнала.
- Проверьте правильность подсоединения дополнительных устройств к телевизору.

### Двойное изображение или появление ореола

- Проверьте правильность подключения антенны.
- Проверьте место расположения и направление антенны.

### На экране видны только снег и помехи

- Проверьте, не сломана или не погнута ли антенна.
- Проверьте, не истек ли срок службы антенны (3-5 лет при нормальных условиях, 1-2 года при использовании в районах на морском побережье).

### Помехи на изображении (в виде точечных линий или полос)

- Держите телевизор вдали от источников электрических помех, таких как автомобили, мотоциклы, фены или оптические приборы.
- При установке дополнительных устройств оставляйте некоторое расстояние между ними и телевизором.
- Проверьте, подключена ли антенна через коаксиальный кабель, входящий в комплект поставки.
- Держите кабель антенны вдали от других соединительных кабелей.

### Помехи звука или изображения при просмотре ТВ канала.

- Выполните “АПЧ” (Автоматическую подстройку частоты) для получения лучшего качества изображения (стр. 27).

### Наличие на экране очень маленьких черных и/или ярких точек.

- Изображение на экране ТВ панели складывается из точек (пикселей). Маленькие черные точки и/или

яркие точки (пиксели) на экране не являются дефектом.

### Цветные передачи воспроизводятся в черно-белом изображении



- Выберите “Сброс” (стр. 21).

### Отсутствие цвета или плохое качество цветов при просмотре сигнала, поданного через разъемы 3

- Проверьте, чтобы разъемы 3 были плотно установлены в своих гнездах.

## Звук

### Хорошее качество изображения, но нет звука

- Нажмите кнопку  +/- или  (Отключение звука).
- Проверьте, не установлен ли параметр “Динамик” в опцию “Динамик ТВ” (стр. 23).

## Каналы

### Нужный канал не выводится на экран

- Задайте другой режим работы (цифровой или аналоговый) и выберите нужный (цифровой или аналоговый) канал.

### Некоторые каналы не воспроизводятся на экране

- Канал используется только для передачи кодированных/получаемых по подписке программ. Подпишитесь на платные услуги.
- Канал используется только для передачи данных (без звука или изображения).
- Запросите в теле вещательной компании информацию о передаваемой программе.

### Цифровые каналы не выводятся на экран

- Обратитесь в местную сервисную службу, чтобы узнать, используется ли в Вашем регионе цифровое вещание.
- Перейдите на использование антенны с более высоким коэффициентом усиления.

## Общие

### Телевизор автоматически выключается (телевизор входит в дежурный режим)

- Проверьте, не активированы ли опции “Таймер выкл.” или “Время Выкл.” (стр. 25).
- Если в течение 10 минут на телевизор не поступает ТВ сигнал и за это время не была нажата ни одна кнопка, телевизор автоматически переходит в дежурный режим.

### Телевизор автоматически включается

- Проверьте, не задана ли опция “Время вкл.” (стр. 25).

### Невозможно выбрать некоторые источники входных сигналов

- Выберите опцию “Предустановка AV” и отмените опцию “Пропуск” для данного источника входного сигнала (стр. 26).

### Не работает пульт ДУ

- Замените батарейки.

### Невозможно добавить канал к списку избранных программ

- В списке избранных программ можно сохранить до 999 каналов.

### Оборудование HDMI не появляется в списке “Список устр-в HDMI”

- Убедитесь, что Ваше оборудование является совместимым оборудованием для управления через интерфейс HDMI.

## Wprowadzenie

Dziękujemy, że wybrali Państwo produkt firmy Sony. Przed przystąpieniem do eksploatacji telewizora należy dokładnie zapoznać się z treścią niniejszej instrukcji oraz zachować ją do wykorzystania w przyszłości.

## Utylizacja telewizora

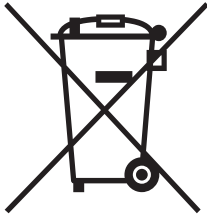

### Pozbycie się zużytego sprzętu (stosowane w krajach Unii Europejskiej i w pozostałych krajach europejskich stosujących własne systemy zbiórki)

Ten symbol na produkcie lub jego opakowaniu oznacza, że produkt nie może być traktowany jako odpad komunalny, lecz powinno się go dostarczyć do odpowiedniego punktu zbiórki

sprzętu elektrycznego i elektronicznego w celu recyklingu. Odpowiednie zadysponowanie zużytego produktu zapobiega potencjalnym negatywnym wpływom na środowisko oraz zdrowie ludzi, jakie mogłyby wystąpić w przypadku niewłaściwego zagospodarowania odpadów. Recykling materiałów pomoże w ochronie środowiska naturalnego. W celu uzyskania bardziej szczegółowych informacji na temat recyklingu tego produktu, należy skontaktować się z lokalną jednostką samorządu terytorialnego, ze służbami zagospodarowywania odpadów lub ze sklepem, w którym zakupiony został ten produkt.

## Informacja dotycząca funkcji Telewizji Cyfrowej

- Wszystkie funkcje dotyczące Telewizji Cyfrowej (DVB) dostępne są tylko w krajach lub na obszarach, gdzie nadawane są sygnały cyfrowej telewizji naziemnej DVB-T (MPEG2). Prosimy skontaktować się z lokalnym sprzedawcą, aby ustalić, czy w miejscu Państwa zamieszkania można odbierać sygnały DVB-T.
- Choć zakupiony model telewizora jest dostosowany do odbioru sygnałów telewizji naziemnej DVB-T, nie można zagwarantować jego kompatybilności z tworzonymi w przyszłości programami w formacie DVB-T.
- W niektórych krajach pewne funkcje Telewizji Cyfrowej mogą być niedostępne.

## Informacje dot. znaków towarowych

- **DVB** jest zastrzeżonym znakiem towarowym projektu DVB.
- Wyprodukowano na licencji BBE Sound, Inc. Produkt na licencji BBE Sound, Inc. wyprodukowany zgodnie z jednym lub większą liczbą następujących patentów amerykańskich: 5510752, 5736897. Nazwa "BBE" i symbol BBE są znakami towarowymi firmy BBE Sound, Inc.
- Wyprodukowano na licencji Dolby Laboratories. Nazwa "Dolby" i symbol podwójnej litery D **DD** są znakami towarowymi firmy Dolby Laboratories.
- Nazwa HDMI, logo HDMI oraz High-Definition Multimedia Interface są znakami towarowymi lub zastrzeżonymi znakami towarowymi firmy HDMI Licensing LLC.



-  Ilustracje wykorzystane w niniejszej instrukcji dotyczą modelu KDL-32S28xx chyba, że podano inaczej.
- Symbol "xx", który pojawia się w nazwie modelu, odpowiada dwóm znakom numerycznym opisującym kolor.

# Spis treści

## Instrukcja podłączenia i programowania

4

Informacje dotyczące bezpieczeństwa.....	7
Środki ostrożności.....	8
<b>Przegląd przycisków pilota .....</b>	<b>9</b>
<b>Przegląd przycisków i wskaźników telewizora.....</b>	<b>10</b>

## Odbiór audycji telewizyjnych

Odbiór audycji telewizyjnych .....	11
Sprawdzanie elektronicznego przewodnika po programach (EPG) <b>DVB</b> .....	13
Korzystanie z listy Ulubione <b>DVB</b> .....	15

## Korzystanie z dodatkowego sprzętu

Podłączanie dodatkowego sprzętu .....	16
Oglądanie obrazów z podłączonych urządzeń.....	17
Korzystanie ze sterowania HDMI .....	18

## Korzystanie z funkcji MENU

Poruszanie się po menu.....	19
Menu Regulacja obrazu .....	20
Menu Regulacja dźwięku .....	22
Menu Funkcje.....	24
Menu Ustawienia.....	26
Menu Ustawienia cyfrowe <b>DVB</b> .....	29

## Informacje dodatkowe

Dane techniczne .....	31
Rozwiązywanie problemów .....	33

**DVB** : tylko w przypadku kanałów cyfrowych

# Instrukcja podłączenia i programowania

## 1: Sprawdzenie wyposażenia

Przewód zasilający (1) (tylko dla KDL-40T26xx, KDL-40S28xx)

Przewód koncentryczny \* (1) (tylko dla KDL-40T26xx, KDL-40S28xx)

Pilot RM-ED009 (1)

Bateria AA (typu R6) (2)

Pasek podtrzymujący (1) i wkręty (2)

### Wkładanie baterii do pilota

Wcisnąć i podnieść pokrywę.

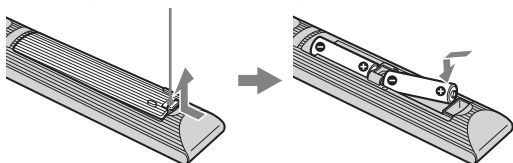

- Przy wkładaniu baterii do pilota zachować właściwą biegunowość.
- Nie należy używać różnych typów baterii jednocześnie ani łączyć starych baterii z nowymi.
- Zużyte baterie należy utylizować w sposób nieszkodliwy dla środowiska naturalnego. W niektórych regionach sposób utylizacji zużytych baterii mogą regulować stosowne przepisy. Należy skontaktować się w tej sprawie z lokalnymi władzami.
- Należy ostrożnie obchodzić się z pilotem. Nie należy nim rzucać, chodzić po nim lub wylewać na niego żadnych płynów.
- Nie należy kłaść pilota w pobliżu źródeł ciepła lub w miejscach narażonych na bezpośrednie działanie promieni słonecznych. Chronić go przed wilgocią.

## 2: Podłączenie anteny/magnetowidu

Jeśli odbiornik ma być przyłączony tylko do anteny

Przewód koncentryczny \*

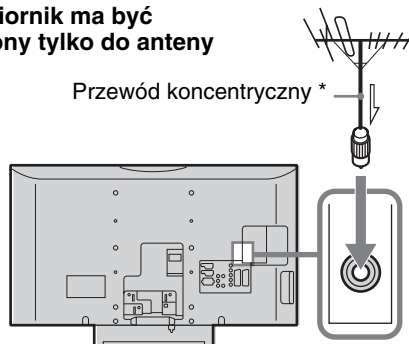

Jeśli odbiornik ma być przyłączony do anteny i magnetowidu

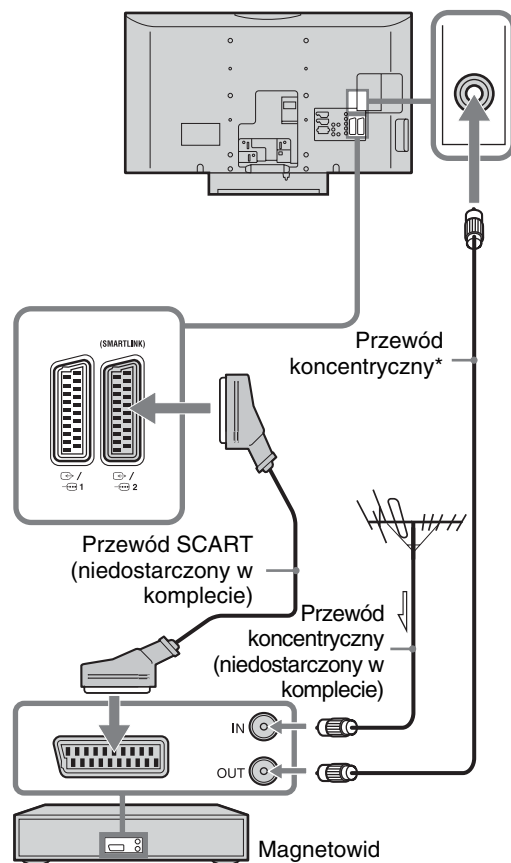

### 3: Zabezpieczenie telewizora przed przewróceniem

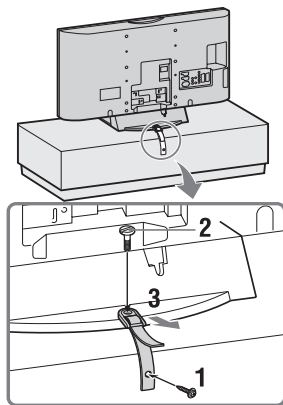

### 4: Podłączenie przewodów

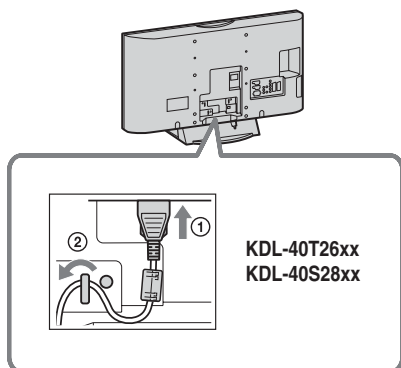

### 5: Formowanie wiązki przewodów

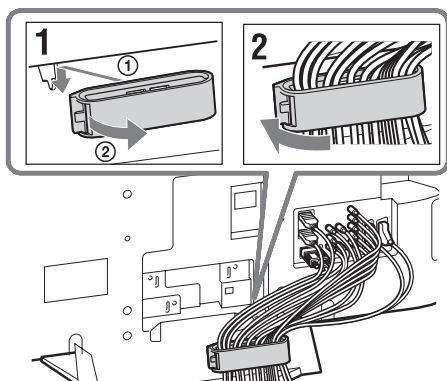

### 6: Wybór języka i kraju/regionu

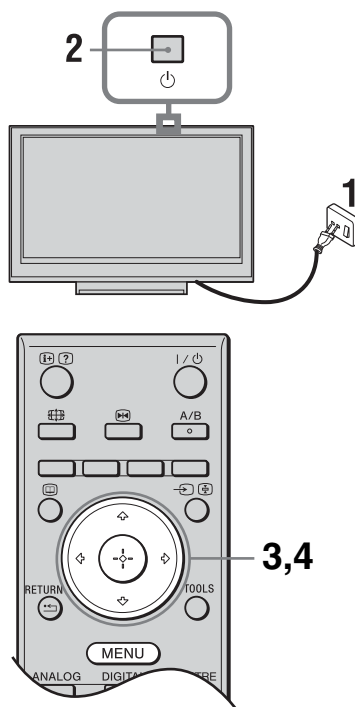

- 1 Podłączyć odbiornik TV do gniazdka sieciowego (220-240V AC, 50Hz).
- 2 Nacisnąć przycisk na odbiorniku (u góry).  
Przy pierwszym włączeniu telewizora na ekranie pojawia się menu Język.
- 3 Aby wybrać język wyświetlanych menu ekranowych, należy nacisnąć przyciski /, a następnie nacisnąć .

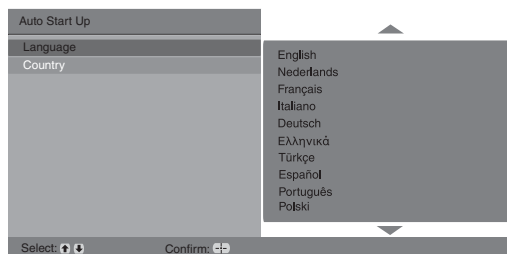

- 4 W celu dokonania wyboru kraju/regionu, w którym używany będzie odbiornik TV, nacisnąć  $\uparrow/\downarrow$ , a następnie  $\oplus$ .



Jeśli kraju/regionu, w którym odbiornik będzie używany, nie ma na liście, zamiast nazwy kraju/regionu należy wybrać “-”.

## 7: Autoprogramowanie odbiornika

- 1 Zanim telewizor rozpocznie autoprogramowanie, należy włożyć wcześniej nagrany kasetę do magnetowidu podłączonego do telewizora (strona 4) i włączyć odtwarzanie. Kanał wideo zostanie wykryty i zapamiętany w telewizorze podczas autoprogramowania. Jeśli do telewizora nie podłączono żadnego magnetowidu, pominać ten krok.
- 2 Nacisnąć przycisk  $\oplus$ .

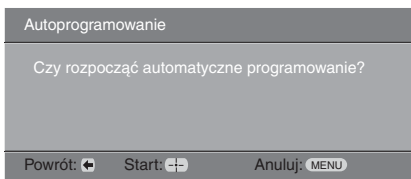

Odbiornik TV rozpoczyna wyszukiwanie wszystkich dostępnych kanałów cyfrowych, a następnie analogowych. Procedura ta zajmuje nieco czasu. Proszę nie naciskać żadnych przycisków na odbiorniku TV ani na pilocie.

### Jeśli wyświetli się komunikat żądający sprawdzenia podłączenia anteny

Nie znaleziono żadnych kanałów cyfrowych lub analogowych. Sprawdzić wszystkie połączenia antenowe i nacisnąć  $\oplus$  aby ponownie rozpocząć autoprogramowanie.

- 3 Gdy na ekranie zostanie wyświetlone menu Sortowania programów, należy postępować zgodnie z czynnościami opisanymi w rozdziale “Sortowanie programów” (strona 26).  
Jeśli kolejność zachowanych w telewizorze kanałów analogowych ma pozostać niezmienną, należy przejść do punktu 4.
- 4 Nacisnąć przycisk MENU, aby wyjść. Odbiornik TV jest teraz dostrojony do wszystkich dostępnych kanałów.



Gdy nie można odbierać sygnałów kanałów cyfrowych lub gdy w kroku 4 wybrano region, w którym nie ma sygnałów cyfrowych, (strona 6), po zakończeniu kroku 4 należy ustawić czas.

## Odkręcanie od odbiornika postawy do ustawienia na stole



Podstawę pozwalającą na ustawienie odbiornika TV na stoliku można odkręcić jedynie wtedy, gdy odbiornik będzie montowany na ścianie.

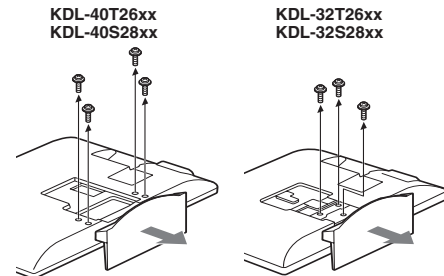

# Informacje dotyczące bezpieczeństwa

## Montaż i instalacja

Aby uniknąć ryzyka wybuchu pożaru, porażenia prądem elektrycznym, uszkodzenia sprzętu i/lub ewentualnych obrażeń ciała, odbiornik TV należy zainstalować zgodnie z instrukcjami podanymi poniżej.

### Instalacja

- Telewizor powinien być zainstalowany w pobliżu łatwo dostępnego gniazdka.
- Odbiornik należy ustawić na stabilnej, poziomej powierzchni.
- Montaż odbiornika na ścianie należy zlecić wykwalifikowanemu instalatorowi.
- Ze względu na bezpieczeństwo zaleca się stosowanie akcesoriów Sony:
  - Ściennego uchwyty mocującego SU-WL500

### Transport

- Przed rozpoczęciem przenoszenia odbiornika należy odłączyć od niego wszystkie kable.
- Do przenoszenia dużego odbiornika TV potrzeba dwóch lub trzech osób.
- Odbiornik należy przemieszczać w sposób pokazany na ilustracji po prawej stronie.
- Podnosząc lub przesuwać odbiornik, należy mocno chwycić go od dołu. Nie wolno naciskać ekranu ciekłokrystalicznego.
- Podczas transportu odbiornik nie powinien być narażony na wstrząsy mechaniczne i nadmierne wibracje.
- Na czas transportu odbiornika do naprawy lub podczas przeprowadzki, należy zapakować go w oryginalny karton i elementy opakowania.

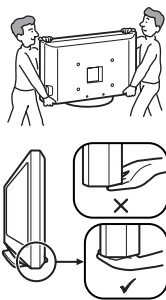

### Wentylacja

- Nie wolno zasłaniać otworów wentylacyjnych ani wkładać żadnych rzeczy do obudowy.
- Wokół odbiornika TV należy pozostawić trochę wolnej przestrzeni, tak jak to pokazano na rysunku poniżej.
- Zaleca się stosowanie oryginalnego ściennego uchwyty mocującego Sony, aby zapewnić odpowiednią wentylację.

### Instalacja na ścianie

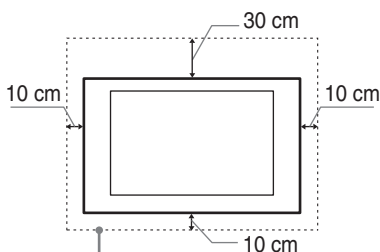

Pozostawić co najmniej tyle miejsca wokół odbiornika TV.

### Instalacja na podstawie

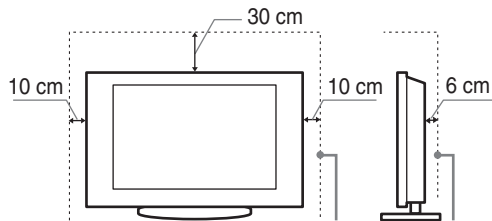

Pozostawić co najmniej tyle miejsca wokół odbiornika TV.

- Aby zapewnić właściwą wentylację i zapobiec osiadananiu brudu lub kurzu:
  - Nie należy ustawiać odbiornika TV ekranem do góry, montować go do góry nogami, odwróconego tyłem lub bokiem.
  - Nie należy ustawiać odbiornika TV na półce, dywanie, łóżku lub w szafce.
  - Nie należy przykrywać odbiornika TV materiałami, np. zasłonami lub innymi przedmiotami, takimi jak gazety itp.
  - Nie należy instalować odbiornika jak pokazano na rysunkach poniżej.

### Obieg powietrza jest zablokowany.

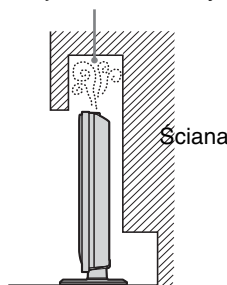

### Obieg powietrza jest zablokowany.

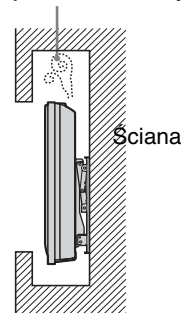

### Przewód zasilający

Aby uniknąć ryzyka wybuchu pożaru, porażenia prądem elektrycznym, uszkodzenia sprzętu i/lub ewentualnych obrażeń ciała, z przewodem zasilającym i gniazdem sieciowym należy postępować w następujący sposób:

- Telewizor należy podłączyć za pomocą wtyczki z bolcem uziemiającym do gniazdka z uziemieniem (tylko dla KDL-40T26xx, KDL-40S28xx).
- Należy używać wyłącznie oryginalnych przewodów firmy Sony, a nie przewodów innych producentów.
- Wtyczka powinna być całkowicie włożona do gniazda sieciowego.
- Odbiornik TV jest przystosowany do zasilania wyłącznie napięciem 220-240 V AC.
- W celu zachowania bezpieczeństwa, podczas dokonywania połączeń, należy wyjąć wtyczkę przewodu zasilającego z gniazdka oraz uważać, aby nie nadepnąć na przewód.
- Przed przystąpieniem do serwisowania lub przesuwania odbiornika TV, należy wyjąć wtyczkę przewodu zasilającego z gniazdka.
- Przewód zasilający powinien znajdować się z dala od źródeł ciepła.
- Należy regularnie wyjmować wtyczkę z gniazdka i czyścić ją. Jeśli wtyczka jest pokryta kurzem i gromadzi wilgoć, jej właściwości izolujące mogą ulec pogorszeniu, co może być przyczyną pożaru.

### Uwagi

- Dostarczonego w zestawie przewodu zasilającego nie należy używać do jakichkolwiek innych urządzeń.
- Należy uważać, aby nie przycisnąć, nie zgąć ani nie skrócić nadmiernie przewodu zasilającego. Może to spowodować uszkodzenie izolacji lub urwanie żył przewodu.
- Nie należy przerabiać przewodu zasilającego.

(cd)

- Na przewodzie zasilającym nie należy kłaść ciężkich przedmiotów.
- Podczas odłączania nie wolno ciągnąć za sam przewód.
- Nie należy podłączać zbyt wielu urządzeń do tego samego gniazda sieciowego.
- Nie należy używać gniazd sieciowych słabo trzymających wtyczkę.

## Niedozwolone użycie

Odbiornika TV nie należy instalować oraz eksploatować w miejscach, warunkach lub okolicznościach, jakie opisano poniżej. Niezastosowanie się do poniższych zaleceń może prowadzić do wadliwej pracy odbiornika, a nawet pożaru, porażenia prądem elektrycznym, uszkodzenia sprzętu i/lub obrażeń ciała.

### Miejsce:

Odbiornika TV nie należy montować na zewnątrz pomieszczeń (w miejscu narażonym na bezpośrednie działanie promieni słonecznych), nad morzem, na statku lub innej jednostce pływającej, w pojeździe, w instytucjach ochrony zdrowia i w pobliżu przedmiotów palnych (świeczki, itp.).

### Warunki:

Nie należy umieszczać telewizora w miejscach gorących, wilgotnych lub nadmiernie zapyłonych; w miejscach, w których do wnętrza mogą dostawać się owady; w miejscach, w których może być narażony na działanie wibracji mechanicznych; w miejscach niestabilnych; w miejscach narażonych na działanie wody, deszczu, wilgoci lub dymu.

### Okoliczności:

Odbiornika TV nie należy dotykać mokrymi rękoma, przy zdjętej obudowie lub z akcesoriami, które nie są zalecane przez producenta. W czasie burz z wyładowaniami atmosferycznymi należy wyjąć wtyczkę przewodu zasilającego telewizora z gniazdka i odłączyć przewód antenowy.

## Kawałki szkła lub uszkodzenia:

- W odbiornik nie należy rzucać żadnymi przedmiotami. Może to spowodować uszkodzenie szkła ekranu i, w efekcie, prowadzić do poważnych obrażeń ciała.
- W przypadku pęknięcia powierzchni ekranu lub obudowy telewizora, przed dotknięciem odbiornika należy wyjąć wtyczkę przewodu zasilającego z gniazdka. Niezastosowanie się do powyższego zalecenia może spowodować porażenie prądem elektrycznym.

## Gdy odbiornik TV nie jest używany

- Mając na uwadze kwestie ochrony środowiska i bezpieczeństwa, zaleca się odłączenie odbiornika od źródła zasilania, jeśli nie będzie on używany przez kilka dni.
- Ponieważ wyłączenie odbiornika telewizyjnego nie powoduje odcięcia zasilania, w celu całkowitego wyłączenia urządzenia należy wyciągnąć wtyczkę przewodu zasilającego z gniazda sieciowego.
- Niektóre odbiorniki mogą być jednak wyposażone w funkcje wymagające pozostawienia ich w trybie gotowości.

## Zalecenia dot. bezpieczeństwa dzieci

- Nie należy pozwalać, aby na odbiornik TV wspinały się dzieci.
- Małe akcesoria należy przechowywać z dala od dzieci tak, aby uniknąć ryzyka ich przypadkowego połknięcia.

## Co robić w przypadku wystąpienia problemów...

W przypadku wystąpienia jednego z poniższych problemów należy bezzwłocznie **wyłączyć** odbiornik TV oraz wyjąć wtyczkę zasilającą z gniazda sieciowego. Należy zwrócić się do punktu sprzedaży lub punktu serwisowego firmy Sony z prośbą o sprawdzenie odbiornika przez wykwalifikowanego serwisanta.

## W przypadku:

- Uszkodzenia przewodu zasilającego.
- Gniazd sieciowych słabo trzymających wtyczkę.
- Uszkodzenia odbiornika w wyniku jego upuszczenia lub uderzenia przez obiekt obcy.
- Dostania się do wnętrza odbiornika cieczy lub przedmiotów obcych.

# Środki ostrożności

## Oglądanie telewizji

- Program telewizyjny powinien być oglądany w pomieszczeniu o umiarkowanym oświetleniu, ponieważ oglądanie go w słabym świetle lub przez dłuższy czas jest męczące dla oczu.
- Podczas korzystania ze słuchawek należy unikać nadmiernego poziomu głośności ze względu na ryzyko uszkodzenia słuchu.

## Ekran LCD

- Chociaż ekran LCD został wykonany z wykorzystaniem technologii wysokiej precyzji, dzięki której aktywnych jest ponad 99,99% pikseli, na ekranie mogą pojawiać się czarne plamki lub jasne kropki (w kolorze czerwonym, niebieskim lub zielonym). Jest to jednak właściwość wynikająca z konstrukcji ekranu LCD i nie jest objawem usterki.
- Nie wolno naciskać ani drapać przedniego filtra, a także kłaść na odbiorniku TV żadnych przedmiotów. Może to spowodować zakłócenia obrazu lub uszkodzenie ekranu LCD.
- Jeśli odbiornik TV jest używany w zimnym miejscu, na obrazie mogą wystąpić plamy lub obraz może stać się ciemny. Nie jest to oznaką uszkodzenia telewizora. Zjawiska te zanikają w miarę wzrostu temperatury.
- Długotrwałe wyświetlanie obrazów nieruchomych może spowodować wystąpienie obrazów wtórnych (tzw. zjawy). Mogą one zniknąć po krótkiej chwili.
- Ekran i obudowa nagrzewają się podczas pracy telewizora. Nie jest to oznaką uszkodzenia urządzenia.
- Ekran LCD zawiera niewielką ilość ciekłych kryształów i rtęci. Lampy fluorescencyjne umieszczone w odbiorniku TV także zawierają rtęć. Podczas utylizacji należy przestrzegać lokalnych zaleceń i przepisów.

## Obchodzenie się z powierzchnią ekranu/ obudową odbiornika TV i ich czyszczenie

Przed przystąpieniem do czyszczenia należy wyjąć wtyczkę przewodu zasilającego z gniazdka.

Aby uniknąć pogorszenia stanu materiału lub powłoki ekranu odbiornika, należy postępować zgodnie z poniższymi środkami ostrożności.

- Aby usunąć kurz z powierzchni ekranu/obudowy, należy wytrzeć go delikatnie za pomocą miękkiej ściereczki. Jeśli nie można usunąć kurzu, należy wytrzeć ekran za pomocą miękkiej ściereczki lekko zwilżonej rozcieńczonym roztworem delikatnego detergentu.
- Nie należy używać szorstkich gąbek, środków czyszczących na bazie zasad lub kwasów, proszków do czyszczenia ani lotnych rozpuszczalników, takich jak alkohol, benzyna, rozcieńczalnik czy środek owadobójczy. Używanie takich środków lub długotrwały kontakt z gumą lub winylem może spowodować uszkodzenie powierzchni ekranu lub obudowy.
- Regulację kąta nachylenia odbiornika należy wykonywać powolnym ruchem tak, aby odbiornik nie spadł lub nie zsunął się z podstawy na telewizor.

## Urządzenia dodatkowe

W pobliżu odbiornika TV nie należy umieszczać urządzeń dodatkowych lub urządzeń emitujących promieniowanie elektromagnetyczne. Może to spowodować zakłócenia obrazu i/lub dźwięku.

# Przegląd przycisków pilota

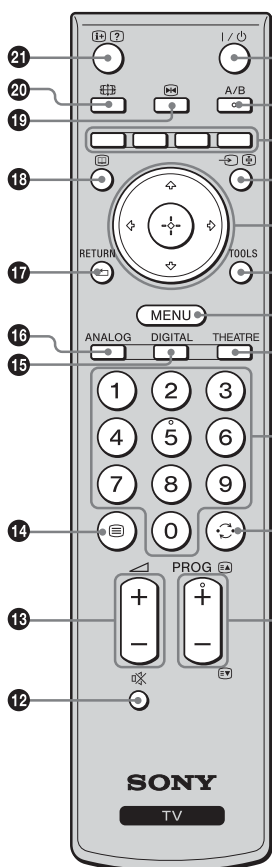

- 1** I/⏻ – **Tryb czuwania odbiornika TV**  
Włączenie i wyłączenie odbiornika TV z trybu czuwania.
- 2** A/B – **Podwójny dźwięk (strona 22)**
- 3** **Kolorowe przyciski (strona 12, 13, 15)**
- 4** ↵/⏻ – **Wybór wejścia / Zatrzymanie tekstu**
  - W trybie TV: Wybór sygnału wejściowego z urządzenia podłączonego do gniazd TV (strona 17).
  - W trybie Telegazety (strona 12): Zatrzymuje aktualnie wyświetlaną stronę.
- 5** ⬆️/⬇️/⬅️/⬄/⬆️/⬅️
- 6** **TOOLS (strona 12, 18)**  
Umożliwia dostęp do różnych opcji wyświetlania oraz zmianę/regulację w zależności od źródła i formatu ekranu.
- 7** **MENU (strona 19)**
- 8** **THEATRE**  
Tryb Teatr można włączyć (Wł.) lub wyłączyć (Wył.). Przy włączonym trybie Teatr, optymalne wyjście audio (jeśli obraz jest podłączony do systemu audio przy pomocy przewodu HDMI) oraz jakość obrazu dla filmów wideo są ustawiane automatycznie.
- 9** **Przyciski numeryczne**
  - W trybie TV: Wybór kanałów. W przypadku kanałów o numerze 10 i powyżej, drugą i trzecią cyfrę należy wcisnąć bardzo szybko.
  - W trybie Telegazety (strona 12): Aby wybrać daną stronę, należy za pomocą przycisków numerycznych wprowadzić jej trzycyfrowy numer.
- 10** ⏪ – **Poprzedni kanał**  
Powrót do poprzednio oglądanego kanału (dłużej niż pięć sekund).
- 11** **PROG +/-/⏪/⏩**
  - W trybie TV: Wybór następnego (+) lub poprzedniego (-) kanału.
  - W trybie Telegazety (strona 12): Wybór następnej (⏪) lub poprzedniej (⏩) strony.
- 12** 🔇 – **Wyłączenie dźwięku**
- 13** 🔊 +/- – **Głośność**
- 14** ☰ – **Tekst (strona 12)**
- 15** **DIGITAL – Tryb cyfrowy (strona 11)**
- 16** **ANALOG – Tryb analogowy (strona 11)**
- 17** **RETURN / ⏪**  
Powrót do poprzedniego ekranu w wyświetlanym menu.
- 18** 📺 – **EPG (Cyfrowy elektroniczny przewodnik po programach) (strona 13)**
- 19** 🖼️ – **Zatrzymanie obrazu (strona 12)**  
Zatrzymanie obrazu na ekranie TV.
- 20** 📺 – **Tryb ekranowy (strona 12)**
- 21** ⓘ/❓ – **Info / Wywołanie tekstu**
  - W trybie cyfrowym: Wyświetlanie danych aktualnie oglądanego programu.
  - W trybie analogowym: Wyświetlanie informacji takich jak aktualny numer kanału i format ekranu.
  - W trybie Telegazety (strona 12): Wywołanie ukrytych informacji (np. odpowiedzi do pytań).



- Przycisk nr 5, PROG + oraz A/B mają delikatnie wyczuwalne pod palcami wypustki. Ułatwiają one orientację przy obsłudze odbiornika TV.
- Tryb Teatr wyłącza się wraz z wyłączeniem odbiornika TV.

# Przegląd przycisków i wskaźników telewizora

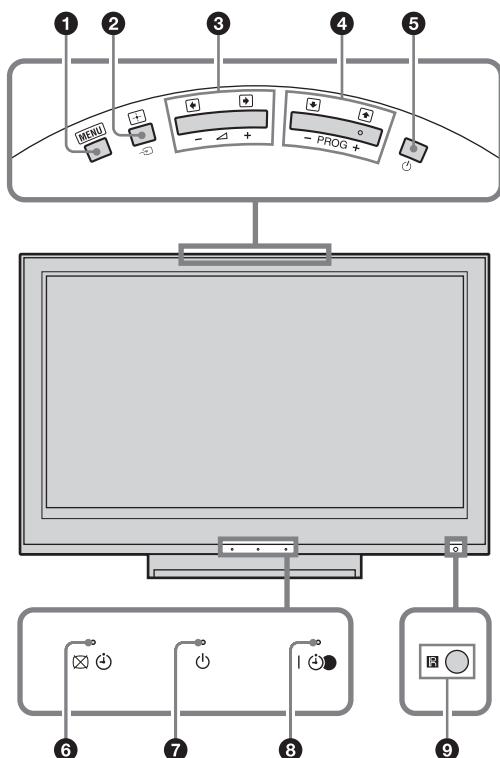



## 1 MENU (strona 19)



## 2 – Wybór wejścia/OK

- W trybie TV: Wybór sygnału wejściowego z urządzenia podłączonego do gniazd TV (strona 17).
- W menu TV: Wybór menu lub opcji oraz potwierdzenie wybranych ustawień.

## 3 +/- /

- W trybie TV: Zwiększenie (+) lub zmniejszenie (-) głośności.
- W menu TV: Przewinięcie opcji w prawo () lub w lewo ()

## 4 PROG +/- /

- W trybie TV: Wybór następnego (+) lub poprzedniego (-) kanału.
- W menu TV: Przewinięcie opcji w górę () lub w dół ()

## 5 – Zasilanie

Włączenie lub wyłączenie odbiornika TV.



W celu zupełnego odłączenia odbiornika TV, należy wyjąć wtyczkę z gniazda sieciowego.

## 6 – Wskaźnik Bez obrazu / Timer

- Pali się na zielono, gdy telewizor jest wyłączony (strona 24).
- Zapala się na pomarańczowo, gdy ustawiony jest timer (strona 25).

## 7 – Wskaźnik trybu czuwania

Pali się na czerwono, gdy telewizor jest w trybie czuwania.

## 8 – Wskaźnik zasilania / programatora nagrywania

- Pali się na zielono, gdy telewizor jest włączony.
- Zapala się na pomarańczowo, gdy ustawiony jest programator nagrywania (strona 13).
- Pali się na czerwono podczas nagrywania z użyciem programatora.

## 9 Czujnik pilota



- Odbiera sygnały podczerwone z pilota.
- Nie kłaść niczego na czujnik, aby mógł on pracować prawidłowo.

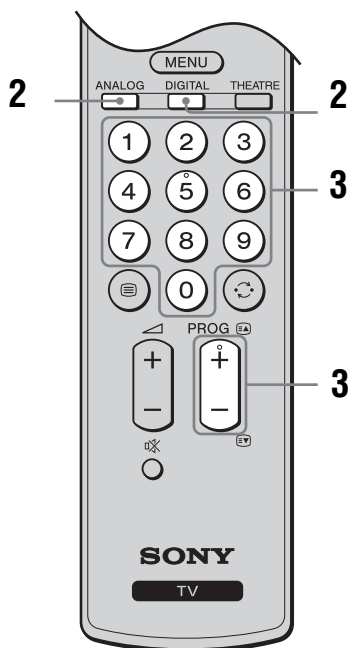
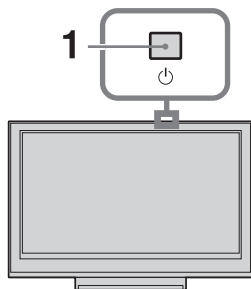

Przed wyjęciem przewodu zasilającego z gniazdka upewnić się, czy telewizor jest wyłączony. Wyciągnięcie przewodu zasilającego z gniazdka, gdy odbiornik TV jest jeszcze włączony, może spowodować, że wskaźnik pozostanie włączony lub może doprowadzić do nieprawidłowości w działaniu odbiornika.

# Odbiór audycji telewizyjnych











- 1 Aby włączyć telewizor, nacisnąć przycisk  znajdujący się u góry odbiornika.  
Gdy odbiornik TV jest w trybie czuwania (wskaźnik  (czuwanie) z przodu telewizora jest czerwony), aby włączyć odbiornik TV należy wcisnąć przycisk  na pilocie.
- 2 Nacisnąć przycisk DIGITAL, aby uruchomić tryb cyfrowy lub przycisk ANALOG, aby uruchomić tryb analogowy.  
Dostępność kanałów zależy od trybu, w jakim pracuje telewizor.







- 3 Nacisnąć przyciski numeryczne lub PROG +/-, aby wybrać kanał telewizyjny.  
Aby przyciskami numerycznymi wybrać numer kanału 10 lub wyższy, drugą i trzecią cyfrę należy wcisnąć w ciągu 2 sekund.  
Aby wybrać kanał cyfrowy przy użyciu cyfrowego elektronicznego przewodnika po programach (EPG), patrz strona 13.

### W trybie cyfrowym

Na chwilę pojawia się baner informacyjny. Mogą się na nim znajdować następujące ikonki:

- : Program radiowy
- : Program zakodowany/dostępny po wykupieniu abonamentu
- : Dostępne różne wersje językowe audio
- : Dostępne napisy u dołu ekranu
- : Dostępne napisy dla osób niesłyszących
- : Zalecany minimalny wiek dla oglądania aktualnego programu (od 4 do 18 lat)
- : Ochrona przed dziećmi
- : Aktualny program jest nagrywany

### Czynności dodatkowe

Aby	Należy
Włączyć TV z trybu czuwania bez dźwięku	Nacisnąć  . Naciskając przyciski  +/--ustawić poziom głośności.
Ustawić poziom głośności	Nacisnąć przycisk  + (aby zwiększyć poziom głośności)/ - (aby zmniejszyć poziom głośności).
Uzyskać dostęp do tabeli spisu programów (tylko w trybie analogowym)	Nacisnąć  . Aby wybrać kanał analogowy, nacisnąć przycisk  , a następnie nacisnąć  .

## Aby wejść na strony Telegazety

Nacisnąć . Po każdorazowym naciśnięciu przycisku , ekran zmienia się w następujący sposób:  
Tekst → Tekst na obrazie telewizyjnym (tryb mieszany) → Bez tekstu (wyjście z trybu Telegazety)  
Aby wybrać stronę, naciskać przyciski numeryczne lub PROG +/-.  
Aby zatrzymać stronę, nacisnąć przycisk / .  
Aby pokazać na ekranie ukryte informacje, nacisnąć przycisk / .



Jeśli u dołu strony Telegazety pojawiają się opcje w czterech kolorach, dostępna jest usługa szybkiego dostępu Fastext. Usługa Fastext umożliwia szybki i łatwy dostęp do stron. Aby wejść na stronę, nacisnąć przycisk w odpowiadającym danej stronie kolorze.

## Zatrzymanie obrazu:

Opcja umożliwiająca zatrzymanie obrazu na ekranie telewizora (np. aby zanotować numer telefonu lub przepis kulinarny).

- 1 Nacisnąć na pilocie.
- 2 Naciskać przyciski , , , , aby ustawić położenie okna obrazu.
- 3 Aby zamknąć okno, nacisnąć .
- 4 Aby powrócić do normalnego obrazu telewizora, ponownie nacisnąć .



Funkcja niedostępna dla AV3, AV4, AV5 oraz wejścia PC.

## Aby ręcznie zmienić format obrazu stosownie do transmitowanego programu

Kilka razy wcisnąć , aby wybrać żądany format obrazu.

### Smart\*

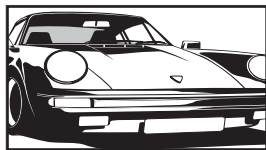

Wyświetla konwencjonalny obraz telewizyjny 4:3 z imitacją efektu szerokoekranowego. Obraz w formacie 4:3 wypełnia cały ekran.

### 4:3

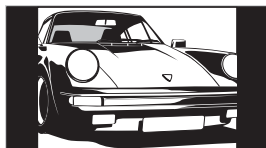

Wyświetla audycje TV w konwencjonalnym formacie 4:3 (np. telewizja nie szerokoekranowa) w prawidłowych proporcjach.

### Wide

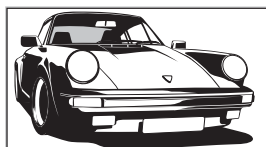

Wyświetla panoramiczny obraz telewizyjny (16:9) w prawidłowych proporcjach.

### Zoom\*

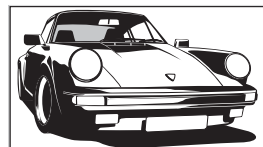

Wyświetla obrazy kinowe w prawidłowych proporcjach.

### 14:9\*

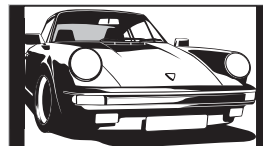

Wyświetla audycje TV formatu 14:9 w prawidłowych proporcjach. Wskutek tego, na ekranie widoczne są czarne obszary na brzegach.

\* Obraz może być częściowo obcięty od góry i od dołu.



- Obrazy o źródłowym sygnale HD mogą być wyświetlane tylko trybie "Wide".
- Nie można wybrać tej funkcji, gdy wyświetla się baner cyfrowy.
- Niektóre znaki lub litery u góry lub na dole obrazu mogą być niewidoczne w trybie Smart. W takim wypadku można wybrać "Rozmiar V" z menu "Ustawienia ekranu" i dokonać regulacji w pionie, aby były one widoczne.



- Gdy "Autoformatowanie" jest ustawiony na "W1.", odbiornik TV automatycznie wybierze tryb najlepiej dostosowany do rodzaju audycji telewizyjnej (strona 24).
- Można wyregulować pozycję obrazu wybierając "Smart" (50Hz), "14:9" lub "Zoom". Za pomocą przycisków , przesunąć w górę lub w dół (np. w celu przeczytania napisów).

## Korzystanie z menu Narzędzia

Nacisnąć przycisk TOOLS, aby przywołać następujące opcje podczas oglądania programu telewizyjnego.

Opcje	Opis
Zamknij	Zamyka menu Narzędzia.
Tryb obrazu	Patrz strona 20.
Efekt dźwiękowy	Patrz strona 22.
Głośnik	Patrz strona 23.
Język audio (tylko w trybie cyfrowym)	Patrz strona 30.
Ustawienia napisów (tylko w trybie cyfrowym)	Patrz strona 30.
Timer wyłączenia	Patrz strona 25.
Oszcz. energii	Patrz strona 24.
Informacje o systemie (tylko w trybie cyfrowym)	Wyświetla ekran Informacje o systemie.

# Sprawdzanie elektronicznego przewodnika po programach (EPG) DV3\*

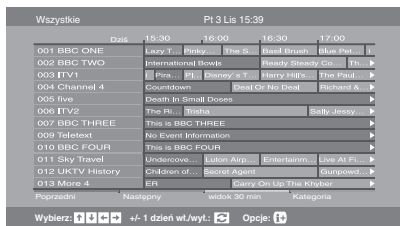



Cyfrowy elektroniczny przewodnik po programach (EPG).

\* W niektórych krajach/regionach ta funkcja może być niedostępna.

- 1 W trybie cyfrowym, naciśnięć **[OK]**.
- 2 Wykonać wybraną operację zgodnie z następującą tabelą lub z komunikatem na ekranie.



Informacje na temat programu będą pokazywane tylko jeśli są one nadawane przez daną stację telewizyjną.

Aby	Należy
Obejrzeć program	Za pomocą przycisków <b>[Up]/[Down]/[Left]/[Right]</b> wybrać program, a następnie naciśnięć <b>[+]</b> .
Wyłączyć EPG	Naciśnięć przycisk <b>[Off]</b> .
Wyświetlić informacje o programach wg kategorii –Lista kategorii	<ol style="list-style-type: none"> <li>1 Naciśnięć niebieski przycisk.</li> <li>2 Za pomocą przycisków <b>[Up]/[Down]/[Left]/[Right]</b> wybrać kategorię, a następnie naciśnięć <b>[+]</b>. Dostępne są następujące kategorie: <b>“Wszystkie”</b>: Zawiera wszystkie dostępne kanały. <b>Nazwa kategorii (np. “Wiadomości”)</b>: Zawiera wszystkie kanały odpowiadające wybranej kategorii.</li> </ol>
Ustawić program, który ma być nagrywany – Programator nagrywania	<ol style="list-style-type: none"> <li>1 Za pomocą przycisków <b>[Up]/[Down]/[Left]/[Right]</b> wybrać program, który ma zostać nagrany, a następnie naciśnięć <b>[+]</b> / <b>[?]</b>.</li> <li>2 Za pomocą przycisków <b>[Up]/[Down]</b> wybrać “Programator nagrywania”.</li> <li>3 Naciśnięć <b>[+]</b>, aby ustawić programator telewizora i magnetowidu. Obok informacji dot. danego programu pojawi się czerwony symbol <b>[Off]</b>. Kontrolka <b>[Red]</b> na przednim panelu TV zapala się na pomarańczowo.  Aby nagrać aktualnie oglądany program, wcisnąć <b>[+]</b> / <b>[?]</b>.</li> </ol>
Ustawić, aby program był wyświetlany na ekranie automatycznie po jego rozpoczęciu – Przypomnienie	<ol style="list-style-type: none"> <li>1 Za pomocą przycisków <b>[Up]/[Down]/[Left]/[Right]</b> wybrać program, który ma być wyświetlany, a następnie naciśnięć <b>[+]</b> / <b>[?]</b>.</li> <li>2 Za pomocą przycisków <b>[Up]/[Down]</b> wybrać “Przypomnienie”, a następnie wcisnąć <b>[+]</b>. Obok informacji dot. danego programu pojawi się symbol <b>[Off]</b>. Kontrolka <b>[Red]</b> na przednim panelu TV zapala się na pomarańczowo.  Jeśli odbiornik został przełączony w stan czuwania, automatycznie włączy się on w momencie rozpoczęcia danego programu.</li> </ol>

Aby	Należy
Ustawić czas i datę programu, który ma zostać nagrany – Ręczny programator nagrywania	<ol style="list-style-type: none"> <li>1 Za pomocą przycisków /// wybrać program, który ma zostać nagrany, a następnie nacisnąć /.</li> <li>2 Za pomocą przycisków / wybrać “Ręczny programator nagrywania”, a następnie wcisnąć .</li> <li>3 Za pomocą przycisków / wybrać datę, a następnie nacisnąć .</li> <li>4 Ustawić godzinę rozpoczęcia i zakończenia nagrywania podobnie jak to opisano w kroku 3.</li> <li>5 Za pomocą przycisków / wybrać program, a następnie wcisnąć .</li> <li>6 Nacisnąć , aby ustawić programator telewizora i magnetowidu.            Obok informacji dot. danego programu pojawi się czerwony symbol .            Kontrolka  na przednim panelu TV zapala się na pomarańczowo.              Aby nagrać aktualnie oglądany program, wcisnąć /.</li> </ol>
Skasować nagrywanie/przypomnienie – Lista programatora	<ol style="list-style-type: none"> <li>1 Nacisnąć /.</li> <li>2 Za pomocą przycisków / wybrać “Lista programatora”, a następnie wcisnąć .</li> <li>3 Za pomocą przycisków / wybrać program, który ma zostać skasowany, a następnie wcisnąć .</li> <li>4 Za pomocą przycisków / wybrać “Wykasuj ustaw. programatora”, a następnie wcisnąć .</li> </ol> <p>Pojawi się okienko informujące o planowanym skasowaniu programu.</p> <ol style="list-style-type: none"> <li>5 Nacisnąć /, aby wybrać “Tak”, a następnie potwierdzić .</li> </ol>



- Nagrywanie przy użyciu programatora magnetowidu można ustawić w telewizorze tylko, jeśli magnetowid obsługuje złącze SmartLink. Jeśli magnetowid nie obsługuje SmartLink, pojawi się komunikat przypominający o konieczności ustawienia programatora magnetowidu.
- Po rozpoczęciu nagrywania, telewizor można przełączyć w tryb czuwania, ale nie należy go wyłączać, gdyż może to spowodować anulowanie nagrywania.
- Jeśli wybrano funkcję ograniczenia wiekowego dla programów, na ekranie pojawi się komunikat z prośbą o podanie kodu PIN. Szczegółowe informacje, patrz “Ochrona przed dziećmi” na stronie 30.

# Korzystanie z listy Ulubione DV3\*



## Lista Ulubione

\* W niektórych krajach/regionach ta funkcja może być niedostępna.

Funkcja Ulubione umożliwia ułożenie do czterech list ulubionych programów.

- 1 Nacisnąć przycisk MENU.
- 2 Za pomocą przycisków  $\uparrow/\downarrow$  wybrać "Ulubione", a następnie wcisnąć  $\oplus$ .
- 3 Wykonać wybraną operację zgodnie z następującą tabelą lub z komunikatem na ekranie.

Aby	Należy
Po raz pierwszy stworzyć swoją listę Ulubionych	<ol style="list-style-type: none"><li>1 Wcisnąć <math>\oplus</math>, aby wybrać "Tak".</li><li>2 Wcisnąć żółty przycisk, aby wybrać Ulubione.</li><li>3 Za pomocą przycisków <math>\uparrow/\downarrow</math> wybrać kanał, który ma być dodany, a następnie wcisnąć <math>\oplus</math>. Kanały zapisane w Ulubionych są oznaczone symbolem <math>\heartsuit</math>.</li></ol>
Obejrzeć dany kanał	<ol style="list-style-type: none"><li>1 Wcisnąć żółty przycisk, aby przeszukać Ulubione.</li><li>2 Za pomocą przycisków <math>\uparrow/\downarrow</math> wybrać kanał, a następnie nacisnąć <math>\oplus</math>.</li></ol>
Wyłączyć listę Ulubionych	Nacisnąć przycisk RETURN.
Dodać kanały do bieżącej listy Ulubionych lub usunąć je stamtąd	<ol style="list-style-type: none"><li>1 Nacisnąć niebieski przycisk.</li><li>2 Nacisnąć żółty przycisk, aby wybrać listę, która ma być edytowana.</li><li>3 Za pomocą przycisków <math>\uparrow/\downarrow</math> wybrać kanał, który ma być dodany lub usunięty, a następnie wcisnąć <math>\oplus</math>.</li></ol>
Usunąć wszystkie kanały z bieżącej listy Ulubionych	<ol style="list-style-type: none"><li>1 Nacisnąć niebieski przycisk.</li><li>2 Nacisnąć żółty przycisk, aby wybrać listę Ulubionych, która ma być edytowana.</li><li>3 Nacisnąć niebieski przycisk.</li><li>4 Nacisnąć <math>\leftarrow/\rightarrow</math>, aby wybrać "Tak", a następnie potwierdzić <math>\oplus</math>.</li></ol>

## Podłączanie dodatkowego sprzętu

Do odbiornika TV można podłączyć cały szereg dodatkowych urządzeń. Przewody łączące nie zostały dostarczone w komplecie.

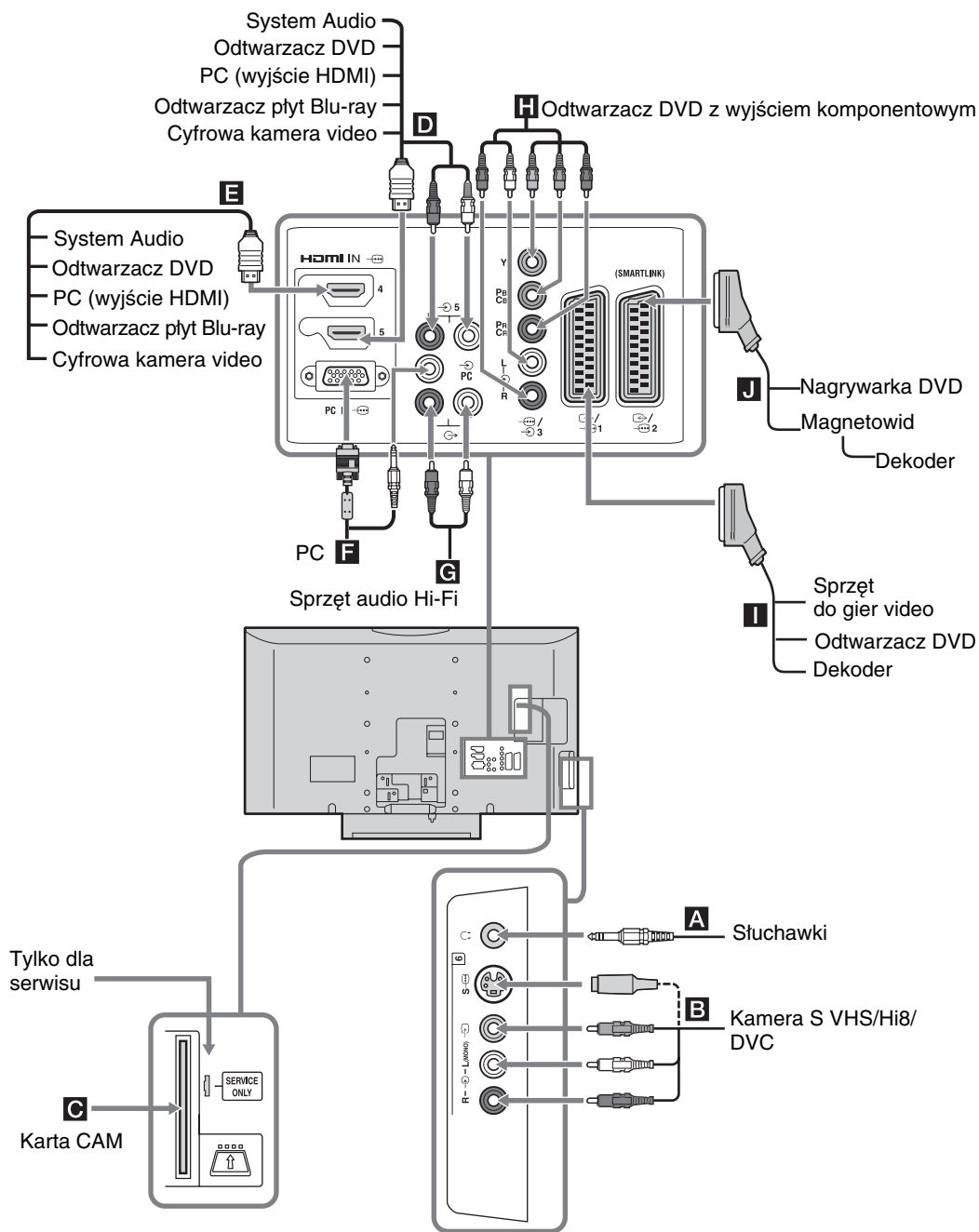

# Oglądanie obrazów z podłączonych urządzeń

Włączyć podłączone urządzenie i wykonać jedną z następujących czynności.

## W przypadku urządzenia podłączonego do złączki 21-stykowym przewodem SCART

Rozpocząć odtwarzanie w podłączonym urządzeniu. Na ekranie pojawi się obraz z podłączonego urządzenia.

## W przypadku samoprogramującego się magnetowidu (strona 6)

W trybie analogowym, kanał video można wybrać naciskając przycisk PROG +/- lub przyciski numeryczne.

## W przypadku innego podłączenia urządzenia

Naciskać / , aż na ekranie pojawi się żądane źródło sygnału wejściowego (patrz niżej).

### Symbol na ekranie Opis

AV1 /  AV1	Aby zobaczyć sprzęt podłączony do <b>I</b> .
AV2 /  AV2	Aby zobaczyć sprzęt podłączony do <b>J</b> . SmartLink stanowi bezpośrednie łącze między odbiornikiem TV, a magnetowidem/nagrywarką DVD.
AV3	Aby zobaczyć sprzęt podłączony do <b>H</b> .
AV4	HDMI IN 4*. Aby zobaczyć sprzęt podłączony do <b>E</b> .
AV5	HDMI IN 5*. Aby zobaczyć sprzęt podłączony do <b>D</b> . Jeśli urządzenie jest wyposażone w gniazdo DVI, gniazdo DVI należy podłączyć do gniazda HDMI IN za pomocą łączówki DVI - HDMI (niedostarczona w komplecie), a gniazdo audio podłączonego urządzenia połączyć z gniazdami audio HDMI IN.

\*

- Stosować wyłącznie przewód HDMI oznaczony logo HDMI.
- Gdy podłączony jest sprzęt kompatybilny ze sterowaniem HDMI, możliwa jest komunikacja z podłączonym sprzętem. Ustawienia komunikacji, patrz strona 18.
- Podłączając system audio z gniazdem HDMI, należy również podłączyć do wejścia HiFi.

### Symbol na ekranie Opis

AV6  
lub AV6

Aby zobaczyć sprzęt podłączony do **B**.  
 Aby uniknąć zakłóceń obrazu, nie podłączać równocześnie kamery do gniazda video 6 i gniazda S-video 6. Sprzęt monofoniczny należy podłączyć do gniazda L 6.

PC

Aby zobaczyć sprzęt podłączony do **F**.  
 Zaleca się stosowanie przewodów komputerowych z rdzeniem ferrytowym.

### Aby podłączyć Należy

Sluchawki **A** Aby w słuchawkach odbierać dźwięk z odbiornika TV, należy je podłączyć do gniazda .

Modułu Dostępu Warunkowego (CAM) **C** Opcja umożliwiająca korzystanie z usług Pay Per View.  
Więcej informacji można znaleźć w instrukcji obsługi modułu CAM. Aby użyć Modułu Dostępu Warunkowego (CAM), należy usunąć gumową zaślepkę z gniazda CAM. Przed włożeniem modułu CAM do gniazda CAM, należy wyłączyć odbiornik TV. Jeśli moduł CAM nie jest używany, zaleca się nałożenie zaśleпки na gniazdo CAM.  
 CAM nie jest dostępny we wszystkich krajach. Należy sprawdzić u autoryzowanego sprzedawcy.

Sprzęt audio Hi-Fi **G** Aby odsłuchiwać dźwięk z odbiornika TV na sprzęcie audio Hi-Fi, połączyć z gniazdami wyjściowymi audio .

### Czynności dodatkowe

Aby	Należy
Powrócić do normalnego obrazu telewizora	Nacisnąć przycisk DIGITAL lub ANALOG.
Uzyskać dostęp do tabeli indeksów sygnałów wejściowych (za wyjątkiem trybu analogowego)	Nacisnąć  , aby wejść do Tabeli indeksu sygnałów wejściowych. Aby wybrać źródło sygnału wejściowego, nacisnąć  , a następnie .
Zmienić poziom głośności podłączonego systemu audio kompatybilnego ze sterowaniem HDMI.	Nacisnąć  +/-.
Wyłączyć dźwięk podłączonego systemu audio kompatybilnego ze sterowaniem HDMI	Nacisnąć  . Aby przywrócić dźwięk, należy ponownie nacisnąć ten przycisk.

## Korzystanie z menu Narzędzia

Nacisnąć przycisk TOOLS, aby wyświetlić następujące opcje podczas oglądania obrazów z podłączonego sprzętu.

Opcje	Opis
Zamknij	Zamyka menu Narzędzia.
Tryb obrazu (za wyjątkiem trybu sygnału wejściowego PC)	Patrz strona 20.
Tryb wyświetlania (tylko w trybie sygnału wejściowego PC)	Patrz strona 20.
Efekt dźwiękowy	Patrz strona 22.
Głośnik	Patrz strona 23.
PIP (tylko w trybie sygnału wejściowego PC)	Patrz strona 18.
Centrowanie H (tylko w trybie sygnału wejściowego PC)	Patrz strona 25.
Linie pionowe (tylko w trybie sygnału wejściowego PC)	Patrz strona 25.
Timer wyłączenia (za wyjątkiem trybu sygnału wejściowego PC)	Patrz strona 25.
Oszcz. energii	Patrz strona 24.

## Aby oglądać dwa obrazy równocześnie – PIP (Picture in Picture)

Na ekranie można równocześnie oglądać dwa obrazy (sygnał wejściowy PC oraz program telewizyjny). Podłączyć PC (strona 16) i upewnić się, czy obraz z PC pojawił się na ekranie.



Nie można wyświetlić obrazu o rozdzielczości wyższej niż WXGA (1280 × 768 pikseli).

**1** Nacisnąć przycisk TOOLS, aby wyświetlić menu Narzędzia.

**2** Za pomocą przycisków / wybrać "PIP", a następnie wcisnąć .

Obraz z podłączonego PC wyświetla się w pełnym rozmiarze, a program telewizyjny wyświetla się w prawym rogu.

Przy pomocy / można przywrócić program telewizyjny na pełny ekran.

**3** Przy pomocy przycisków numerycznych lub PROG +/- wybrać kanał telewizyjny.

**Aby powrócić do trybu pełnego ekranu**

Nacisnąć przycisk RETURN.



Można zamieniać obraz z dźwiękiem wybierając "Dźwięk PC/Dźwięk TV" z menu Narzędzia.

## Korzystanie ze sterowania HDMI

Funkcja sterowania HDMI pozwala na wzajemne kontrolowanie sprzętu dzięki HDMI CEC (Consumer Electronics Control) opracowanemu przez HDMI. Można wykonywać operacje sprzężonego sterowania między sprzętem kompatybilnym ze sterowaniem HDMI Sony, np. telewizorem, nagrywką DVD z twardym dyskiem oraz systemem audio, poprzez podłączenie sprzętu przewodami HDMI. Sprawdzić, czy wykonano prawidłowe podłączenie i ustawić kompatybilny sprzęt na funkcję sterowania HDMI.

### Aby podłączyć sprzęt kompatybilny ze sterowaniem HDMI

Połączyć kompatybilny sprzęt z odbiornikiem TV przewodem HDMI. Korzystając z systemu audio, oprócz przewodu HDMI należy również połączyć gniazdko wyjściowe audio w odbiorniku TV i w systemie audio. Szczegółowe informacje, patrz strona 16.

### Aby ustawić sterowanie HDMI

Sterowanie HDMI musi być ustawione zarówno w odbiorniku TV, jak i w podłączonym sprzęcie. Ustawienia odbiornika TV, patrz Ustawienia HDMI (strona 27). Szczegółowe informacje na temat ustawienia podłączonego sprzętu, patrz odnośne instrukcje obsługi.

### Funkcje sterowania HDMI

- Wyłącza podłączony sprzęt sprzężony z odbiornikiem TV.
- Włącza odbiornik TV sprzężony z podłączonym sprzętem i automatycznie przejmuje sygnał wejściowy sprzętu, który rozpocznie odtwarzanie.
- Po włączeniu podłączonego systemu audio, gdy odbiornik TV jest włączony, sygnał wejściowy przełącza się na audio z systemu audio.
- Reguluje głośność i wyłącza dźwięk podłączonego audio.

## Korzystanie z funkcji MENU

### Poruszanie się po menu

“MENU” umożliwia ustawienie w telewizorze wielu przydatnych funkcji. Można łatwo wybrać kanały lub źródła sygnałów wejściowych i zmienić ustawienia w odbiorniku TV.

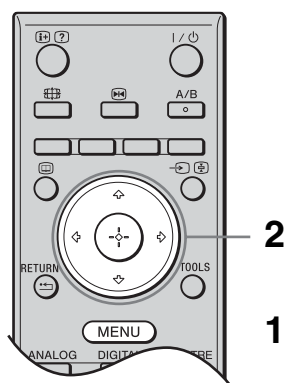

- 1 Nacisnąć przycisk MENU.
- 2 Za pomocą przycisków  $\uparrow/\downarrow$  wybrać opcję, a następnie nacisnąć  $\oplus$ .  
Aby wyjść z menu, należy nacisnąć MENU.



- 1 **Ulubione\***  
Wyświetla listę Ulubionych. Szczegółowe informacje na temat ustawień, patrz strona 15.
- 2 **Analogowe**  
Powraca do ostatnio oglądanego kanału analogowego.
- 3 **Cyfrowy\***  
Powraca do ostatnio oglądanego kanału cyfrowego.
- 4 **Cyfrowy EPG\***  
Wyświetla Cyfrowy elektroniczny przewodnik po programach (EPG).  
Szczegółowe informacje na temat ustawień, patrz strona 13.

#### 5 Wejścia zewn.

Służy do wyboru urządzeń podłączonych do telewizora.

- Aby obejrzeć program/nagranie z urządzenia zewnętrznego, wybrać źródło sygnału wejściowego, a następnie nacisnąć  $\oplus$ .

#### 6 Ustawienia

Wyświetla menu Ustawienia, w którym dokonuje się większości zaawansowanych ustawień i regulacji.

- 1 Za pomocą przycisków  $\uparrow/\downarrow$  wybrać ikonę menu, a następnie nacisnąć  $\oplus$ .
- 2 Za pomocą przycisków  $\uparrow/\downarrow/\leftarrow/\rightarrow$  wybrać opcję lub wyregulować ustawienie, a następnie nacisnąć  $\oplus$ .

Szczegółowe informacje na temat ustawień, patrz strona 20 do 30.



Zakres opcji, które można regulować, zależy od sytuacji. Opcje niedostępne wyświetlają się na szaro lub nie wyświetlają się w ogóle.

- \* W niektórych krajach/regionach ta funkcja może być niedostępna.

# Menu Regulacja obrazu

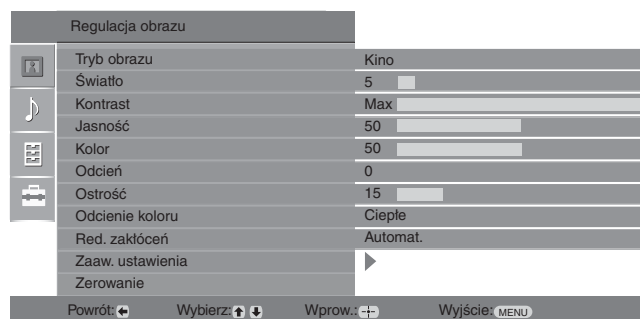

Wymienione niżej opcje można wybrać w menu Regulacja obrazu. Wybór opcji w menu "Ustawienia", patrz "Poruszanie się po menu" (strona 19).

## Tryb obrazu

Wybiera tryb obrazu, za wyjątkiem źródła sygnału wejściowego PC.

**"Żywy"**: Dla lepszego kontrastu i ostrości obrazu.

**"Standardowy"**: Dla standardowego obrazu. Ustawienie zalecane dla celów kina domowego.

**"Kino"**: Do oglądania filmów. Przynosi najlepsze efekty przy oglądaniu filmów w warunkach kina domowego. To ustawienie obrazu zostało stworzone we współpracy z Sony Pictures Entertainment w celu umożliwienia wiernego odtwarzania filmów zgodnie z założeniami ich twórców.

## Tryb wyświetlania (tylko w trybie PC)

Wybiera tryb wyświetlania dla źródła sygnału wejściowego PC.

**"Wideo"**: Dla obrazów wideo.

**"Tekst"**: Dla tekstu, wykresów lub tabel.

## Światło

Regulacja jasności światła.

## Kontrast

Zwiększenie lub zmniejszenie kontrastu obrazu.

## Jasność

Zwiększenie lub zmniejszenie jasności obrazu.

## Kolor

Zwiększenie lub zmniejszenie intensywności kolorów.

## Odcień

Zwiększenie lub zmniejszenie odcieni zielonych.



"Odcień" można zmieniać tylko w przypadku kolorowego sygnału NTSC (np. amerykańskie taśmy wideo).

## Ostrość

Zwiększenie lub zmniejszenie ostrości obrazu.

## Odcienie koloru

Regulacja jasności podświetlenia ekranu.

**"Zimne"**: Nadaje jasnym kolorom niebieski odcień.

**"Neutralne"**: Nadaje jasnym kolorom neutralny odcień.

**"Ciepłe"**: Nadaje jasnym kolorom czerwony odcień.



"Ciepłe" nie można wybrać, gdy "Tryb obrazu" ustawiono na "Żywy".

---

## Red. zakłóceń

Zmniejsza zakłócenia obrazu (obraz zaśnieszony) w przypadku słabego sygnału nadajnika TV.

**“Automat.”:** Automatycznie zmniejsza zakłócenia obrazu (tylko w trybie analogowym).

**“Duża/Srednia/Mała”:** Zmienia efekt redukcji zakłóceń.

**“Wył.”:** Wyłącza funkcję “Red. zakłóceń”.



Funkcja “Automat.” jest niedostępna dla AV3, AV4, AV5 i PC.

---

## Zaaw. ustawienia

Pozwala na szczegółowe indywidualne ustawienie funkcji Regulacji obrazu. Gdy “Tryb obrazu” ustawiono na “Kino” lub “Standardowy”, można ustawić/zmienić te ustawienia.

**“Żywy kolor”:** Sprawia, że kolory są żywsze.

**“Zaaw.zwiększ.kontrastu”:** Automatycznie reguluje “Światło” i “Kontrast” wybierając najodpowiedniejsze ustawienie na podstawie jasności ekranu.

Ustawienie doskonale działa przy scenach z ciemnymi obrazami. Zwiększa kontrast w scenach z ciemnymi obrazami.

---

## Zerowanie





Przywraca wszystkie fabryczne ustawienia obrazu za wyjątkiem “Tryb obrazu” oraz “Tryb wyświetlania” (tylko w trybie PC).

---



Funkcje “Jasność”, “Kolor”, “Ostrość” i “Zaaw. ustawienia” nie są dostępne, gdy “Tryb obrazu” ustawiono na “Żywy” lub, gdy “Tryb wyświetlania” ustawiono na “Tekst”.

# Menu Regulacja dźwięku

Regulacja dźwięku	
	Efekt dźwiękowy Standardowy
	Tony wys. 50
	Tony niskie 50
	Balans 0
	Zerowanie
	Podwójny dźwięk Mono
	Aut. głośność Wł.
	Głośnik Głośnik TV

Powrót: ← Wybierz: ↑ ↓ Wprowadź: + - Wyjście: MENU

Wymienione niżej opcje można wybrać w menu Regulacja dźwięku. Wybór opcji w menu "Ustawienia", patrz "Poruszanie się po menu" (strona 19).

## Efekt dźwiękowy

Służy do wyboru trybu dźwięku.

**"Standardowy"**: Wzmacnia czystość, wyrazistość szczegółów i wrażenie obecności dźwięku dzięki zastosowaniu systemu "BBE High definition Sound System."

**"Dynamiczny"**: Wzmacnia czystość i wrażenie obecności dźwięku, zapewniając lepszą czystość i naturalność dźwięku dzięki zastosowaniu systemu "BBE High definition Sound System."

**"BBE ViVA"**: BBE ViVA Sound dodaje precyzyjnymu muzycznie dźwiękowi przestrzennemu 3D efektu H-Fi. BBE podnosi czystość dźwięku, a głębia i wysokość dźwięku są poprawiane dzięki opracowanej przez BBE technologii 3D. Efekt BBE ViVA działa we wszystkich programach, łącznie z wiadomościami, muzyką, sztukami teatralnymi, filmami, sportem i grami elektronicznymi.

**"Dolby Virtual"**: Wykorzystuje głośniki telewizora do symulacji efektu przestrzennego uzyskiwanego w systemie wielokanałowym.

**"Wyl."**: Płaski dźwięk. Umożliwia zapisanie własnych ustawień.



- Po ustawieniu opcji "Aut. głośność" na "Wł.", "Dolby Virtual" zmienia się na "Standardowy".
- Jeśli podłączono słuchawki, "Efekt dźwiękowy" zmienia się na "Wyl."

## Tony wys.

Służy do regulacji tonów wysokich.

## Tony niskie

Służy do regulacji tonów niskich.

## Balans

Zwiększa natężenie dźwięku z lewego lub prawego głośnika.

## Zerowanie

Przywraca fabryczne ustawienia dźwięku.

## Podwójny dźwięk

Wybiera dźwięk z głośnika dla programu stereofonicznego lub dwujęzycznego.

**"Stereo"**, **"Mono"**: Dla programu stereofonicznego.

**"A"/"B"/"Mono"**: W przypadku programu dwujęzycznego należy wybrać ustawienie "A" dla kanału dźwiękowego 1, "B" dla kanału dźwiękowego 2 lub "Mono" dla kanału monofonicznego, o ile jest dostępny.



Wybierając inne urządzenie podłączone do odbiornika TV, należy ustawić "Podwójny dźwięk" na "Stereo", "A" lub "B".

## Aut. głośność

Utrzymuje stały poziom głośności, nawet gdy występują zmiany głośności poziomu nadawanego sygnału (np. reklamy są zazwyczaj głośniejsze od programów).

---

## Głośnik

Włącza/wyłącza wewnętrzne głośniki telewizyjne.

**“Głośnik TV”:** Głośniki telewizora są włączone, a dźwięk z telewizora jest odtwarzany z głośników telewizora.

**“System Audio”:** Głośniki TV są wyłączone, a dźwięk z telewizora jest odtwarzany wyłącznie za pośrednictwem zewnętrznego sprzętu audio podłączonego do wyjść audio.

W razie podłączenia sprzętu kompatybilnego ze sterowaniem HDMI, można włączyć podłączony sprzęt sprzężony z odbiornikiem TV. Ustawienie to musi być wykonane po podłączeniu sprzętu.

---



Funkcje “Efekt dźwiękowy”, “Tony wys.”, “Tony niskie”, “Balans” oraz “Aut. głośność” nie są dostępne, gdy “Głośnik” ustawiono na “System Audio”.

# Menu Funkcje

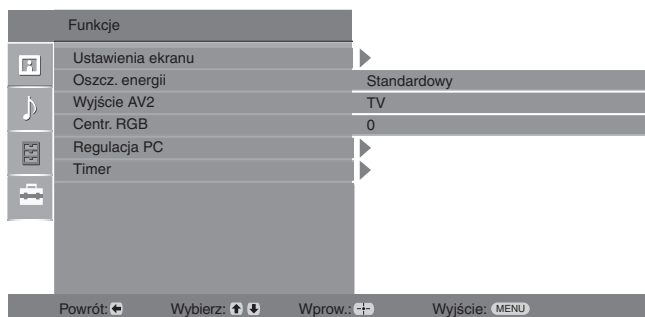

Wymienione niżej opcje można wybrać w menu Funkcje. Wybór opcji w menu "Ustawienia", patrz "Poruszanie się po menu" (strona 19).

## Ustawienia ekranu

Zmienia format ekranu.

**"Autoformatowanie"**: Automatycznie zmienia format obrazu zgodnie z sygnałem programu.

**"Format obrazu"**: Szczegółowe informacje na temat formatu obrazu, patrz strona 12

**"Rozmiar V"**: Ustawia położenie obrazu w pionie, gdy "Format obrazu" ustawiono na "Smart".



- Nawet jeśli w opcji "Autoformatowanie" wybrano "Wł." lub "Wyl.", zawsze można zmienić format obrazu naciskając kilka razy przycisk .
- Opcja "Autoformatowanie" jest dostępna tylko w przypadku systemów PAL i SECAM.

## Oszcz. energii



Pozwala wybrać tryb oszczędzania energii tak, aby zmniejszyć zużycie energii przez telewizor.

**"Standardowy"**: Ustawienia domyślne.



**"Oszczędzanie"**: Zmniejszenie zużycia energii przez telewizor.

**"Bez obrazu"**: Wyłącza obraz. Mimo wyłączonego obrazu można słuchać dźwięków.

## Wyjście AV2

Ustawia wysyłanie sygnału przez gniazdo oznaczone  2 znajdujące się z tyłu odbiornika TV. Po podłączeniu magnetowidu do gniazda  2, można nagrywać z urządzenia podłączonego do innych gniazd odbiornika TV.



**"TV"**: Udostępnia sygnał.

**"Automat."**: Udostępnia sygnał obrazu wyświetlanego w danym momencie na ekranie telewizora. Funkcja niedostępna dla  AV3,  AV4,  AV5 oraz PC.

## Centr. RGB

Ustawia położenie obrazu w poziomie tak, aby obraz znajdował się w środku ekranu.



Opcja ta jest dostępna tylko jeśli do znajdujących się z tyłu odbiornika gniazd SCART  1 lub  2 przyłączono źródło sygnałów RGB.

---

## Regulacja PC

Pozwala indywidualnie dobrać ustawienia odbiornika TV tak, aby ten działał jako monitor PC.



Opcja ta jest dostępna tylko podczas pracy w trybie PC.

**“Faza”**: Reguluje obraz, gdy część wyświetlanego tekstu lub obrazu jest niewyraźna.

**“Wielkość piksela”**: Powiększa lub zmniejsza obraz w płaszczyźnie poziomej.

**“Centrowanie H”**: Przesunięcie obrazu w lewo lub w prawo.

**“Linie pionowe”**: Koryguje linie obrazu podczas oglądania sygnału wejściowego RGB ze złącza PC .

**“Oszcz. energii”**: Przełącza telewizor w tryb czuwania, jeśli nie dochodzi sygnał z PC.

**“Zerowanie”**: Przywraca ustawienia fabryczne.

---

## Timer

Służy do ustawienia czasu włączenia i wyłączenia telewizora za pomocą timera.

### Timer wyłączenia

Ustawia okres czasu, po upływie którego odbiornik TV automatycznie przełącza się w tryb czuwania.

Po uruchomieniu Timer wyłączenia, wskaźnik  (Timer) z przodu telewizora pali się na pomarańczowo.



- Jeśli telewizor zostanie wyłączony i ponownie włączony, ustawienia “Timer wyłączenia” zostaną skasowane “Wyl.”.
- Na minutę przed przejściem telewizora w stan czuwania, na ekranie pojawi się komunikat “Timer wkrótce wyłączy zasilanie.”

### Nast. zegara

Umożliwia ręczne ustawienie zegara. Gdy telewizor odbiera sygnały kanałów cyfrowych, zegara nie można ustawić ręcznie, ponieważ dostosowuje się on do czasu nadawanego sygnału.

### Timer

Służy do ustawienia czasu włączenia i wyłączenia telewizora za pomocą timera.

**“Tryb timera”**: Wybiera żądany czas.

**“Czas wł”**: Czas włączenia telewizora.

**“Czas wyl”**: Czas wyłączenia telewizora.

# Menu Ustawienia



Podane niżej opcje można wybrać w menu Ustawienia. Wybór opcji w menu "Ustawienia", patrz "Poruszanie się po menu" (strona 19).

## Aut. inicjalizacja

Uruchamia "menu pierwszego uruchomienia" w celu wyboru języka oraz kraju/regionu, a także dostrojenia wszystkich dostępnych kanałów cyfrowych i analogowych. Zazwyczaj nie ma potrzeby wykonywania tej operacji, ponieważ język oraz kraj/region zostały wybrane, a kanały dostrojone podczas pierwszej instalacji odbiornika TV (strona 6). Opcja ta umożliwia jednak powtórzenie tego procesu (np. w celu ponownego dostrojenia odbiornika TV po zmianie mieszkania lub w celu wyszukania nowych kanałów uruchomionych przez stacje telewizyjne).

## Język

Wybiera język, w którym wyświetlane są menu.

## Autoprogramowanie

Wykonuje strojenie wszystkich dostępnych kanałów. Zazwyczaj nie ma potrzeby wykonywania tej operacji, ponieważ kanały zostały już dostrojone przy pierwszej instalacji odbiornika (strona 6). Opcja ta umożliwia jednak powtórzenie tego procesu (np. w celu ponownego dostrojenia odbiornika TV po zmianie mieszkania lub w celu wyszukania nowych kanałów uruchomionych przez stacje telewizyjne).

## Sortowanie programów

Zmienia kolejność, w jakiej kanały są zapisane w odbiorniku TV.

- 1 Za pomocą przycisków  $\uparrow/\downarrow$  wybrać kanał, który ma być przeniesiony w nowe miejsce, a następnie nacisnąć  $\rightarrow$ .
- 2 Za pomocą przycisków  $\uparrow/\downarrow$  wybrać nowe miejsce dla wybranego kanału, a następnie nacisnąć  $\oplus$ .

## Ustawienia A/V

Przypisuje nazwę każdemu urządzeniu podłączonemu do bocznych i tylnych gniazd. Po wybraniu urządzenia, nazwa ta będzie przez chwilę wyświetlana na ekranie. Można pominąć źródło sygnału wejściowego, które nie jest podłączone do żadnego z urządzeń.

- 1 Za pomocą przycisków  $\uparrow/\downarrow$  wybrać żądane źródło sygnału wejściowego, a następnie nacisnąć  $\oplus$ .
- 2 Za pomocą przycisków  $\uparrow/\downarrow$  wybrać żądaną opcję spośród podanych poniżej, a następnie nacisnąć  $\oplus$ .
  - AV1 (lub AV2/ AV3/ AV4/AV5/AV6/ PC), VIDEO, DVD, CABLE, GAME, CAM, SAT: Przypisuje jedną z fabrycznie zaprogramowanych nazw do każdego z podłączanych urządzeń.
  - "Edycja": Tworzy własną nazwę.
    - 1 Za pomocą przycisków  $\uparrow/\downarrow$  wybrać żądaną literę lub numer ("\_" to spacja), a następnie nacisnąć  $\rightarrow$ .

**W razie wybrania niewłaściwego znaku**  
Przyciskami  $\leftarrow/\rightarrow$  wybrać niewłaściwy znak. Następnie, za pomocą  $\uparrow/\downarrow$  wybrać prawidłowy znak.

    - 2 Powtórzyć procedurę opisaną w kroku 1, aż do zakończenia nazwy.
    - 3 Wybrać "OK", a potem nacisnąć  $\oplus$ .
  - "Pomiń": Pomija źródło sygnału wejściowego, które nie jest podłączone do żadnego z urządzeń w momencie naciskania  $\uparrow/\downarrow$ , aby wybrać źródło sygnału wejściowego.

---

## Ustawienia HDMI

Służy do ustawiania sprzętu kompatybilnego ze sterowaniem HDMI, podłączonego do gniazd HDMI. Należy pamiętać, że ustawienie sprzętu musi być również wykonane od strony podłączanego sprzętu kompatybilnego ze sterowaniem HDMI.

**“Sterowanie HDMI”**: Służy do sprzęgania sprzętu kompatybilnego ze sterowaniem HDMI oraz odbiornika TV. Po ustawieniu na “Wł.”, można skorzystać z następujących pozycji menu.

**“Auto. wyłącz. urządzeń”**: Po ustawieniu na “Wł.”, sprzęt kompatybilny ze sterowaniem HDMI włącza i wyłącza sprzężenie z odbiornikiem TV.

**“Automat. włączenie TV”**: Po ustawieniu na “Wł.”, odbiornik TV włącza sprzężenie ze sprzętem kompatybilnym ze sterowaniem HDMI.

**“Aktualizuj listę urządzeń”**: Tworzy lub aktualizuje pozycję “Lista urządzeń HDMI”. Można podłączyć do 11 urządzeń kompatybilnych ze sterowaniem HDMI, przy czym do jednego gniazdka można podłączyć do 5 urządzeń. Należy pamiętać o aktualizacji pozycji “Lista urządzeń HDMI” po zmianie ustawień lub zmianie połączeń sprzętu kompatybilnego ze sterowaniem HDMI.

**“Lista urządzeń HDMI”**: Wyświetla podłączone urządzenia kompatybilne ze sterowaniem HDMI.

---

## Korekta dźwięku

Pozwala wybrać indywidualny poziom głośności dla każdego urządzenia podłączonego do odbiornika TV.

---

## Programowanie ręczne

Przed wybraniem “Nazwa”/“ARC”/“Filtracja dźwięku”/“LNA”/“Pomiń”/“Dekoder”, nacisnąć  $\uparrow/\downarrow$ , aby wybrać numer programu, który ma zostać zmieniony. Następnie nacisnąć  $\oplus$ .

### System

Programuje ręcznie kanały programów.

- 1 Za pomocą przycisków  $\uparrow/\downarrow$  wybrać “System”, a następnie nacisnąć  $\oplus$ .
- 2 Aby wybrać jeden z następujących systemów telewizji, nacisnąć przyciski  $\uparrow/\downarrow$ , a następnie  $\leftarrow$ .  
B/G: dla krajów/regionów zachodnioeuropejskich  
D/K: dla krajów/regionów wschodniej Europy  
L: dla Francji  
I: dla Wielkiej Brytanii



Zależnie od zaznaczonego kraju/regionu, wybranego w opcji “Kraj” (strona 5), opcja ta może nie być dostępna.

### Kanał

- 1 Za pomocą przycisków  $\uparrow/\downarrow$  wybrać “Kanał”, a następnie nacisnąć  $\oplus$ .
- 2 Za pomocą przycisków  $\uparrow/\downarrow$  wybrać “S” (dla kanałów telewizji kablowej) lub “C” (dla kanałów telewizji naziemnej), a następnie nacisnąć  $\Rightarrow$ .
- 3 Aby wykonać strojenie kanałów, należy postępować w następujący sposób:

#### Jeśli numer kanału (częstotliwość) jest nieznan

Nacisnąć przyciski  $\uparrow/\downarrow$ , aby znaleźć następny dostępny kanał. Z chwilą znalezienia kanału, przeszukiwanie zatrzyma się. Aby kontynuować przeszukiwanie, nacisnąć  $\uparrow/\downarrow$ .

#### Jeśli numer kanału (częstotliwość) jest znany

Przyciskami numerycznymi wpisać numer żadanego kanału stacji telewizyjnej lub numer kanału magnetowidu.

- 4 Nacisnąć  $\oplus$ , aby przejść do “Potwierdź”, a następnie nacisnąć  $\oplus$ .
- 5 Nacisnąć  $\downarrow$ , aby wybrać “OK”, a następnie nacisnąć  $\oplus$ .

Powtórzyć powyższą procedurę, aby ręcznie zaprogramować inne kanały.

### Nazwa

Nadaje wybranemu kanałowi nazwę wybraną przez użytkownika i zawierającą do 5 liter lub cyfr.

### ARC

Pozwala wykonać ręczne strojenie precyzyjnie wybranego programu, jeśli użytkownik uzna, że nieznaczna korekta dostrojenia poprawi jakość obrazu.

---

### **Filtracja dźwięku**

Polepsza jakość dźwięku na poszczególnych kanałach w przypadku zniekształceń transmisji monofonicznej. W pewnych przypadkach, niestandardowy sygnał telewizyjny może powodować zniekształcenie dźwięku lub przejściowy zanik dźwięku podczas oglądania programów emitowanych w mono.

Jeśli nie występują żadne zniekształcenia dźwięku, zalecamy pozostawienie ustawienia fabrycznego “Wyl.”.



Po wybraniu opcji “Mała” lub “Duża” nie można odbierać dźwięku stereo lub podwójnego dźwięku.

Funkcja “Filtracja dźwięku” nie jest dostępna, gdy “System” ustawiono na “L”.



### **LNA**

Polepsza jakość obrazu w razie bardzo słabego sygnału nadajnika TV (zakłócony obraz).

### **Pomiń**

Pomiń nieużywane kanały analogowe, gdy podczas wyboru kanałów naciśnie się PROG +/- (Można wciąż wybrać pominięty kanał przyciskami numerycznymi).

### **Dekoder**

Wyświetla i nagrywa kodowane kanały telewizyjne przy użyciu dekodera podłączonego do złącza SCART  1 albo do złącza SCART  2 za pośrednictwem magnetowidu.



Zależnie od wybranego kraju/regionu, wybranego w opcji “Kraj” (strona 5), opcja ta może nie być dostępna.

### **Potwierdź**

Zachowuje zmiany dokonane w ustawieniach “Programowanie ręczne”.

---

# Menu Ustawienia cyfrowe DV3



Podane niżej opcje można wybrać w menu “Ustawienia cyfrowe”. Wybór opcji w menu “Ustawienia”, patrz “Poruszanie się po menu” (strona 19).

✍️  
W niektórych krajach/regionach pewne funkcje mogą być niedostępne.

## Strojenie cyfrowe

### Autoprogramowanie cyfrowe

Dostraja wszystkie kanały cyfrowe.

Opcja ta umożliwi jednak powtórzenie tego procesu (np. w celu ponownego dostrojenia odbiornika po zmianie mieszkania lub w celu wyszukania nowych kanałów uruchomionych przez stacje telewizyjne). Szczegółowe informacje, patrz “Autoprogramowanie odbiornika TV” na stronie 6.

### Edycja listy programów

Usuwa wszystkie niechciane kanały cyfrowe zapisane w pamięci telewizora oraz zmienia kolejność, w jakiej zapisane są kanały.

**1** Za pomocą przycisków  $\uparrow/\downarrow$  wybrać kanał, który ma być usunięty lub przeniesiony w nowe miejsce.

Przyciskami numerycznymi wpisać trzycyfrowy numerżądanego kanału stacji telewizyjnej.

**2** Usuwanie lub zmiana kolejności, w jakiej zapisane są kanały cyfrowe:

#### Usuwanie kanału cyfrowego

Nacisnąć przycisk  $\oplus$ . Gdy pojawi się komunikat potwierdzający, nacisnąć  $\leftarrow$ , aby wybrać “Tak”, a następnie nacisnąć  $\oplus$ .

#### Zmiana kolejności kanałów cyfrowych

Nacisnąć  $\rightleftarrows$ , a następnie  $\uparrow/\downarrow$ , aby wybrać nowe położenie dla danego kanału, a następnie  $\leftarrow$ .

**3** Nacisnąć przycisk RETURN.

### Programowanie ręczne

Umożliwia ręczne strojenie kanałów cyfrowych. Funkcja ta jest dostępna, gdy opcja “Autoprogramowanie cyfrowe” jest ustawiona na “Naziemna”.

**1** Wybrać przycisk numeryczny, aby wybrać kanał, który ma być ręcznie dostrojony, a następnie nacisnąć  $\uparrow/\downarrow$ , aby go dostroić.

**2** Po wyszukaniu dostępnych kanałów nacisnąć  $\uparrow/\downarrow$ , aby wybrać kanał, który ma być zapisany, a następnie nacisnąć  $\oplus$ .

**3** Za pomocą przycisków  $\uparrow/\downarrow$  wybrać numer programu, pod którym ma zostać zapisany nowy kanał, a następnie nacisnąć  $\oplus$ .

Powtórzyć powyższą procedurę, aby ręcznie zaprogramować inne kanały.

## Ustawienia cyfrowe

### Ustawianie napisów

**“Ustawienia napisów”**: Po wybraniu opcji “Dla słabo słyszących” wraz z napisami u dołu ekranu mogą być wyświetlane dodatkowe znaki wizualne (jeśli na danym kanale nadawane są takie informacje).

**“Język napisów”**: Wybiera język, w którym wyświetlane są napisy u dołu ekranu.

### Ustawienia Audio

**“Typ audio”**: Przełącza na nadawanie dla osób ze słabym słuchem, gdy ustawiona jest opcja “Dla słabo słyszących”.

**“Język audio”**: Wybiera język stosowany dla programu. W przypadku niektórych kanałów cyfrowych, dla danego programu dostępnych może być kilka wersji językowych.

**“Opis Audio”**: Zapewnia opis audio (narrację) na temat informacji wizualnych, jeśli kanały telewizyjne nadają takie informacje.

**“Poziom miksowania”**: Dopasowuje poziomy głośności zasadniczego dźwięku telewizora oraz dźwięku Opisu Audio.



Opcja ta jest dostępna tylko wtedy, gdy “Opis Audio” ustawiono na “Wł.”.

### Tryb nagłówków

**“Podstawowy”**: Podaje informacje dot. programu w nagłówku cyfrowym.

**“Pełny”**: Podaje informacje dot. programu w nagłówku cyfrowym, a szczegółowe informacje dot. programu pod tym nagłówkiem.

### Radio - wyświetlanie

Podczas odbierania audycji radiowej, gdy przez 20 sekund nie zostanie wciśnięty żaden przycisk, na ekranie wyświetlona zostanie tapeta ekranu.

Można wybrać kolor tapety lub zostanie on dobrany losowo.

Aby tymczasowo zgasić tapetę na ekranie, nacisnąć dowolny przycisk.

### Ochrona przed dziećmi

Pozwala ograniczyć wiekowo dostęp do programów. Programy, które przekraczają ustawione ograniczenie wiekowe mogą być oglądane tylko po wpisaniu poprawnego numeru PIN.

#### 1 Przyciskami numerycznymi wpisać dany kod PIN.

Jeśli PIN nie został wcześniej ustawiony, pojawi się ekran, w którym należy wpisać kod PIN. Zastosować się do instrukcji podanych w opisie “Kod PIN” poniżej.

#### 2 Za pomocą przycisków / wybrać ograniczenie wiekowe lub “Brak” (oglądanie bez ograniczeń), a następnie nacisnąć .

#### 3 Nacisnąć przycisk RETURN.

### Kod PIN

#### Ustawienie kodu PIN po raz pierwszy.

##### 1 Przyciskami numerycznymi wpisać numer nowego kodu PIN.

##### 2 Nacisnąć przycisk RETURN.

### Zmiana kodu PIN

##### 1 Przyciskami numerycznymi wpisać dany kod PIN.

##### 2 Przyciskami numerycznymi wpisać numer nowego kodu PIN.

##### 3 Nacisnąć przycisk RETURN.



Kod PIN 9999 jest zawsze akceptowany.

### Ustawienia techniczne

**“Auto. info. dot. usług”**: Opcja ta pozwala na wyszukanie i zapisanie nowoudostępionych usług cyfrowych.

**“Pobier. oprogramowania”**: Opcja ta pozwala na automatyczne i bezpłatne pobranie aktualizacji oprogramowania przez antenę (po opublikowaniu takich aktualizacji). Sony zaleca, aby funkcja ta była stale włączona (ustawiona na “Wł.”). Jeśli oprogramowanie nie ma być aktualizowane, opcję tę należy ustawić na “Wył.”.

**“Informacje o systemie”**: Wyświetla aktualną wersję oprogramowania oraz poziom sygnału.

**“Strefa czasu”**: Pozwala ustawić strefę czasową użytkownika, jeśli nie jest taka sama, jak domyślne ustawienie strefy czasowej dla kraju/regionu użytkownika.

**“Auto. czas letni/zimowy”**: Służy do wyboru możliwości automatycznego przełączania na czas letni i zimowy.

- “Wł.”: Automatycznie przełącza na czas letni i zimowy, odpowiednio do kalendarza.
- “Wył.”: Czas wyświetlany jest zgodnie z różnicą czasu ustawioną w pozycji “Strefa czasu”.

### Ustawienia modułu CA

Po uzyskaniu Modułu Dostępu Warunkowego (CAM) i specjalnej karty, opcja ta umożliwia uzyskanie dostępu do usługi płatnej telewizji. Patrz strona 16 w celu uzyskania informacji na temat położenia gniazda (PCMCIA) .

# Dane techniczne

### Panel LCD

Wymagania dotyczące zasilania:  
220–240 V AC, 50 Hz

Wielkość ekranu:

KDL-40xxxxx: 40 cale

KDL-32xxxxx: 32 cale

Rozdzielczość ekranu:

1,366 punktów (w poziomie) × 768 linii (w pionie)

Pobór mocy:

KDL-40xxxxx: 170 W lub mniej

KDL-32xxxxx: 150 W lub mniej

Pobór mocy w stanie czuwania\*:

0,6 W lub mniej

\* Podana moc w stanie czuwania jest osiągnięta, gdy odbiornik TV zakończy konieczne procesy wewnętrzne.

Wymiary (szer. × wys. × gł.):

KDL-40xxxxx:

Ok. 981 x 692 x 265 mm (z podstawą)

Ok. 981 x 643 x 110 mm (bez podstawy)

KDL-32xxxxx:

Ok. 790 x 577 x 214 mm (z podstawą)

Ok. 790 x 530 x 100 mm (bez podstawy)

Waga:

KDL-40xxxxx:

Ok. 24,0 kg (z podstawą)

Ok. 20,5 kg (bez podstawy)

KDL-32xxxxx:

Ok. 16,0 kg (z podstawą)

Ok. 14,0 kg (bez podstawy)

### System panelu

Panel z wyświetlaczem ciekłokrystalicznym

### System TV

Analogowy: Zależnie od wybranego kraju/regionu:  
B/G/H, D/K, L, I

Cyfrowy: DVB-T

### System kodowania kolorów

Analogowy: PAL, SECAM

NTSC 3.58, 4.43 (tylko wejście Video In)

Cyfrowy: MPEG-2 MP@ML

### Antena

75-omowa antena zewnętrzna VHF/UHF

### Zakres kanałów

Analogowych: VHF: E2–E12

UHF: E21–E69

CATV: S1–S20

HYPER: S21–S41

D/K: R1–R12, R21–R69

L: F2–F10, B–Q, F21–F69

I: UHF B21–B69

Cyfrowych: VHF/UHF

### Złącza

 1

21-wtykowe złącze SCART (standard CENELEC), w tym wejście audio/video, wejście RGB, wyjście audio/video TV.

 2 (SMARTLINK)

21-wtykowe złącze SCART (standard CENELEC), w tym wejście audio-video, wejście RGB, wybieralne wyjście audio/video oraz interfejs Smartlink

 3

Obsługiwane formaty: 1080i, 720p, 576p, 576i, 480p, 480i

Y: 1 Vp-p, 75 omów, 0.3V synchronizacja ujemna

P<sub>B</sub>/C<sub>B</sub>: 0.7 Vp-p, 75 omów

P<sub>R</sub>/C<sub>R</sub>: 0.7 Vp-p, 75 omów

 3

Wejście audio (gniazda foniczne typu "jack")

500 mVrms

Impedancja: 47 kiloomów

HDMI IN 4, 5

Video: 1080i, 720p, 576p, 576i, 480p, 480i

Audio: Dwukanałowe liniowe PCM

32, 44.1 i 48 kHz, 16, 20 i 24 bits

PC (patrz tabela)

Analogowe wejście audio (gniazda foniczne typu "jack"):

500 mVrms, Impedancja 47 kiloomów

(tylko HDMI IN 5)

 6 Wejście S video (4-wtykowe mini DIN)

 6 Wejście video (gniazda foniczne typu "jack")

 6 Wejście audio (gniazda foniczne typu "jack")

 Wyjście audio (lewy/prawy) (gniazda foniczne typu "jack")

PC  Wejście PC Input (15 Dsub) (patrz strona 16)

G: 0.7 Vp-p, 75 omów, bez Sync on Green

B: 0.7 Vp-p, 75 omów, bez Sync on Green

R: 0.7 Vp-p, 75 omów, bez Sync on Green

HD: 1-5 Vp-p

VD: 1-5 Vp-p

 Wejście PC (minijack)

 Gniazdo słuchawkowe

 Gniazdo CAM (Moduł Warunkowego Dostępu)

**Moc dźwięku**

10 W + 10 W (RMS)

**Wyposażenie dodatkowe**

Ścienny uchwyt mocujący SU-WL500.

Dane techniczne oraz konstrukcja monitora mogą ulec zmianie bez uprzedzenia.

**Tabela sygnałów wejściowych PC dla PC **

Sygnaty	W poziomie (piksele)	W pionie (linie)	Częstotliwość pozioma (kHz)	Częstotliwość pionowa (Hz)	Norma
VGA	640	480	31.5	60	VGA
SVGA	800	600	37.9	60	Wytyczne VESA
XGA	1024	768	48.4	60	Wytyczne VESA
WXGA	1280	768	47.4	60	VESA
	1280	768	47.8	60	VESA

- Niniejszy odbiornik TV nie obsługuje Sync on Green ani Composite Sync.
- Wejście PC niniejszego odbiornika nie obsługuje sygnałów z przeplotem.
- Wejście PC niniejszego odbiornika obsługuje sygnały opisane w powyższej tabeli o częstotliwości poziomej 60 Hz. W przypadku innych sygnałów pojawi się komunikat "BRAK SYNCHR."

**Tabela sygnałów wejściowych PC dla HDMI IN 4, 5**



Sygnaty	W poziomie (piksele)	W pionie (linie)	Częstotliwość pozioma (kHz)	Częstotliwość pionowa (Hz)	Norma
VGA	640	480	31.5	60	VGA
SVGA	800	600	37.9	60	Wytyczne VESA
XGA	1024	768	48.4	60	Wytyczne VESA
WXGA	1280	768	47.4	60	VESA
WXGA	1280	768	47.8	60	VESA
WXGA	1360	768	47.7	60	VESA

# Rozwiązywanie problemów

Sprawdzić, czy wskaźnik czuwania  nie miga w kolorze czerwonym.

## Jeśli miga

Uruchomiona została funkcja autodiagnostyki.



- 1 Policzyc, ile razy wskaźnik czuwania  miga między każdą dwusekundową przerwą.  
Np. jeśli wskaźnik miga trzy razy, następuje przerwa dwusekundowa, a następnie kolejne trzy razy, itd.
- 2 Nacisnąć  na odbiorniku TV (u góry), aby wyłączyć telewizor, odłączyć go od zasilania i poinformować sprzedawcę lub punkt serwisowy Sony o tym, jak miga wskaźnik (liczba mignięć).

## Jeśli nie miga



- 1 Sprawdzić problemy przedstawione w tabeli poniżej.
- 2 Jeśli nie uda się wyeliminować problemu, oddać odbiornik TV do naprawy.

## Obraz

### Brak obrazu (ekran jest ciemny), brak dźwięku.

- Sprawdzić podłączenie anteny.
- Podłączyć odbiornik TV do zasilania i nacisnąć  na odbiorniku (u góry).
- Jeśli wskaźnik czuwania  zapali się na czerwono, należy nacisnąć przycisk .

### Brak obrazu lub brak informacji menu pochodzących z urządzenia podłączonego do gniazda SCART

- Nacisnąć / , aby wyświetlić listę podłączonych urządzeń, a następnie wybrać żądany sygnał wejściowy.
- Sprawdzić połączenie między urządzeniem dodatkowym i telewizorem.

### Podwójne obrazy lub zakłócenia

- Sprawdzić podłączenie anteny.
- Sprawdzić antenę i jej ustawienie.

### Na ekranie widać tylko śnieżenie i zakłócenia

- Sprawdzić, czy antena nie złamała się lub czy nie jest ona zgięta.
- Sprawdzić, czy nie upłynął okres żywotności anteny (3-5 lat w zwykłych warunkach, 1-2 lat w środowisku nadmorskim).

### Zniekształcony obraz (kropkowane linie lub pasy)

- Przechowywać telewizor z dala od źródeł zakłóceń elektrycznych takich jak pojazdy, motocykle, suszarki do włosów lub innych urządzeń optycznych.
- Podczas podłączania dodatkowych urządzeń należy zachować odpowiedni dystans od telewizora.
- Sprawdzić, czy antena jest podłączona za pomocą dostarczonego w zestawie kabla koncentrycznego.
- Kabel antenowy powinien znajdować się z dala od innych kabli przyłączeniowych.

### Zakłócenia obrazu lub dźwięku podczas oglądania kanału telewizyjnego

- Wyregulować "ARC" (Automatyczna Regulacja Częstotliwości), aby uzyskać lepszy odbiór obrazu (strona 27).

### Czarne lub jasne punkciki na ekranie

- Obraz na ekranie składa się z pikseli. Niewielkie czarne plamki i/lub białe punkciki (piksele) występujące na ekranie nie oznaczają defektu odbiornika.

### Brak koloru w programach



- Wybrać "Zerowanie" (strona 21).

### Brak koloru lub nieprawidłowy kolor przy sygnale pochodzącym z 3 gniazd

- Sprawdzić podłączenia w  3 gniazdach i upewnić się, czy wtyczki są dobrze włożone.

## Dźwięk

### Brak dźwięku, ale obraz jest dobry

- Nacisnąć  +/- lub  (Wyłączenie dźwięku).
- Sprawdzić, czy "Głośnik" ustawiono na "Głośnik TV" (strona 23).

## Kanały

### Nie można wybrać danego kanału

- Przelączyć między trybem cyfrowym i analogowym oraz wybrać żądany kanał cyfrowy/analogowy.

### Niektóre kanały są puste

- Kanał jest kodowany lub dostępny po wykupieniu abonamentu. Wykupić abonament na usługi płatnej telewizji.
- Na kanale pojawiają się tylko dane (brak obrazu lub dźwięku).
- Skontaktować się z nadawcą audycji, aby uzyskać informacje na temat transmisji.

### Brak kanałów cyfrowych

- Skontaktować się z instalatorem, aby ustalić, czy na danym terenie dostępna jest transmisja cyfrowa.
- Kupić antenę o większym zysku.

## Ogólne

### Odbiornik TV automatycznie wyłącza się (przełącza się w tryb czuwania)

- Sprawdzić, czy uruchomiono "Timer wyłączenia" lub "Czas wł." (strona 25).
- Po 10 minutach bez odebrania sygnału i wykonania dowolnej czynności, telewizor automatycznie przechodzi do trybu czuwania.

### Odbiornik TV automatycznie włącza się

- Sprawdzić, czy nie ustawiono funkcji "Czas wł." (strona 25).

### Nie można wybrać pewnych sygnałów wejściowych

- Wybrać "Ustawienia A/V" i anulować opcję "Pomiń" źródła sygnału wejściowego (strona 26).

### Pilot nie działa

- Wymienić baterie.

### Nie można dodać kanału do listy Ulubionych

- Na liście Ulubionych można zapisać do 999 kanałów.

### Urządzenie HDMI nie pojawia się na „Lista urządzeń HDMI”

- Sprawdzić, czy urządzenie jest kompatybilne ze sterowaniem HDMI.

## Úvod

Děkujeme vám, že jste si vybrali tento výrobek Sony.  
Před zapnutím televizoru si prosím pozorně přečtete tento návod a uschovejte jej pro budoucí potřebu.

## Likvidace televizoru



**Nakládání s nepotřebným elektrickým a elektronickým zařízením (platné v Evropské unii a dalších evropských státech uplatňujících oddělený systém sběru).**

Tento symbol umístěný na výrobku nebo jeho balení upozorňuje, že by s výrobkem po ukončení jeho životnosti nemělo být nakládáno jako s běžným

odpadem z domácnosti. Je nutné ho odvézt do sběrného místa pro recyklaci elektrického a elektronického zařízení. Zajištěním správné likvidace tohoto výrobku pomůžete zabránit případným negativním důsledkům na životní prostředí a lidské zdraví, které by jinak byly způsobeny nevhodnou likvidací výrobku. Recyklováním materiálů, z nichž je vyroben, pomůžete zachovat přírodní zdroje. Podrobnější informace o recyklaci tohoto výrobku zjistíte u příslušného místního úřadu, podniku pro likvidaci domovního odpadu nebo v obchodě, kde jste výrobek zakoupili.

## Poznámka k funkcím digitální televize

- Všechny funkce související s digitální televizí (**DVB**) budou fungovat pouze v zemích nebo oblastech, ve kterých jsou šířeny signály digitálního pozemního. Ověřte si laskavě u svého místního prodejce, zda v místě, kde žijete, lze přijímat signál DVB-T.
- Přestože televizor splňuje specifikace DVB-T.
- Některé funkce digitální televize nemusí být v některých zemích/oblastech k dispozici.

## Informace o obchodních značkách

- **DVB** je registrovaná obchodní značka projektu DVB.
- Vyrobeno v licenci BBE Sound, Inc. Majitel licence BBE Sound, Inc., kryto jedním nebo několika z následujících patentů USA: 5510752, 5736897. BBE a symbol BBE jsou registrované obchodní značky společnosti BBE Sound, Inc.
- Vyrobeno v licenci Dolby Laboratories. "Dolby" a symbol dvojitého D  jsou ochranné známky společnosti Dolby Laboratories.
- HDMI, logo HDMI a High-Definition Multimedia Interface jsou obchodní značky nebo registrované obchodní značky společnosti HDMI Licensing LLC.



- Ilustrace používané v tomto návodu představují typ KDL-32S28xx, pokud není uvedeno jinak.
- "xx", které se objevuje v názvu modelu, odpovídá dvěma číslicím pro barevnou variantu.

# Obsah

## Seznámení

4

Bezpečnostní údaje .....	7
Upozornění .....	8
<b>Přehled dálkového ovládání.....</b>	<b>9</b>
<b>Přehled tlačítek a indikátorů televizoru .....</b>	<b>10</b>

## Sledování televize

Sledování televize .....	11
Kontrola digitálního elektronického programového průvodce (EPG) <b>DVB</b> .....	13
Použití seznamu oblíbených digitálních programů <b>DVB</b> .....	15

## Použití volitelného zařízení

Připojení volitelného zařízení .....	16
Prohlížení obrazů z připojeného zařízení .....	17
Použití ovládání HDMI .....	18

## Použití funkcí MENU

Navigace v nabídkách .....	19
Nabídka Obraz .....	20
Nabídka Zvuk .....	22
Nabídka Funkce .....	24
Nabídka Nastavení .....	26
Digitální nastavení nabídka <b>DVB</b> .....	29

## Doplňkové informace

Specifikace .....	31
Řešení problémů .....	33

**DVB** : pouze pro digitální kanály

# Seznámení

## 1: Kontrola příslušenství

Sít'ový kabel (1) (pouze pro KDL-40T26xx, KDL-40S28xx)

Koaxiální kabel \* (1) (pouze pro KDL-40T26xx, KDL-40S28xx)

Dálkové ovládání RM-ED009 (1)

Baterie velikosti AA (typ R6) (2)

Vázací pásek (1) a šroubky (2)

### Vložení baterií do dálkového ovládání

Stisknutím a zvednutím kryt otevřete.

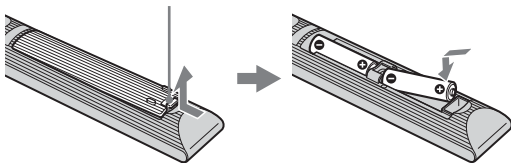

- Při vkládání baterií dodržte správnou polaritu.
- Nepoužívejte různé typy baterií, ani nemíchejte současně staré a nové baterie.
- Baterie likvidujte způsobem, který chrání životní prostředí. V některých místech může být likvidace baterií upravena místními předpisy. Informujte se prosím u příslušných úřadů.
- S dálkovým ovladačem zacházejte opatrně. Nepouštějte ho na zem, nešlapejte po něm, ani na něj nestříkejte žádnou tekutinu.
- Neukládejte dálkový ovladač na místo v blízkosti tepelných zdrojů, na místo vystavené působení přímého slunečního svitu nebo do vlhké místnosti.

## 2: Připojení antény/ videa

### Připojení antény

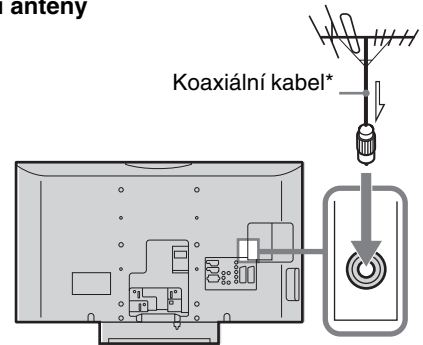

### Připojení antény a videa

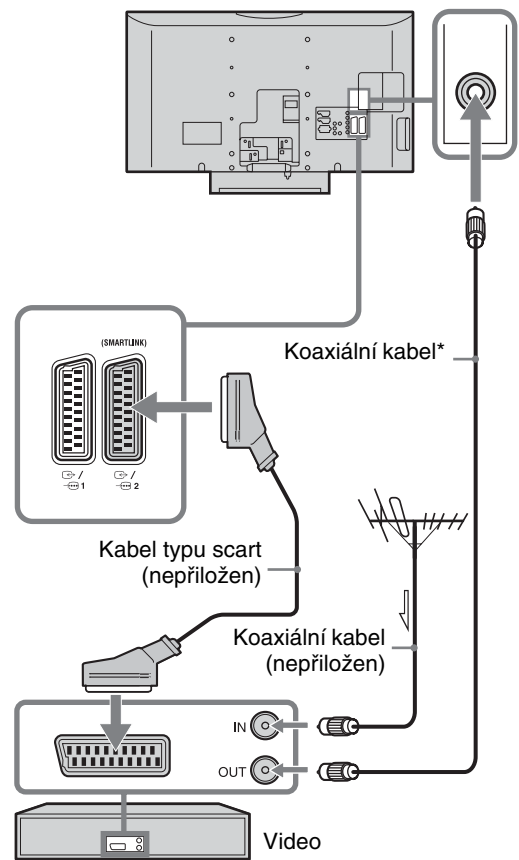

### 3: Zabezpečení televizoru před převrácením

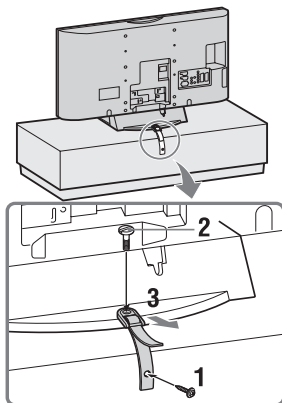

### 4: Připojení kabelů

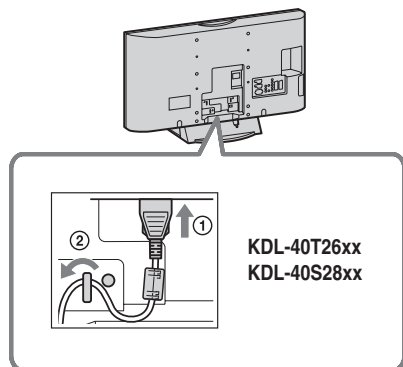

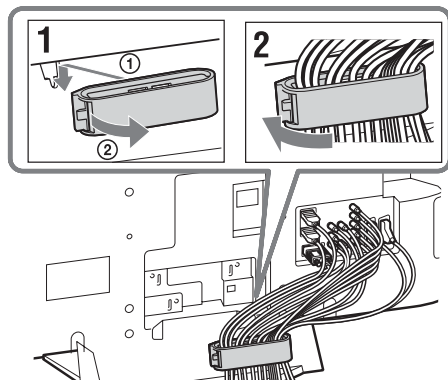

### 5: Svázání kabelů

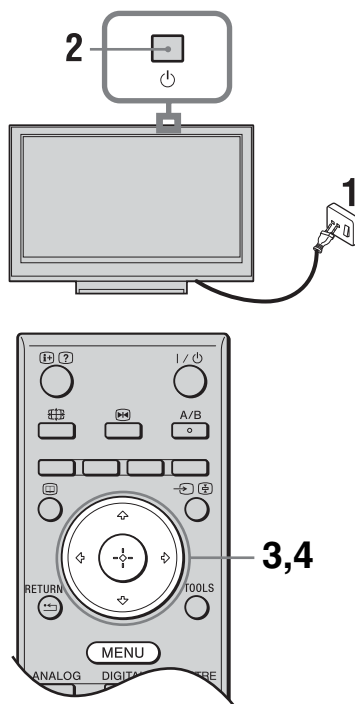

### 6: Volba jazyka a země/oblasti



- 1 Zapojte televizor do síťové zásuvky (220-240 V AC, 50 Hz).
- 2 Stiskněte  na horním okraji televizoru. Při prvním zapnutí televizoru se na obrazovce objeví nabídka volby jazyka.
- 3 K výběru jazyka zobrazeného v menu na obrazovce stiskněte , poté stiskněte .

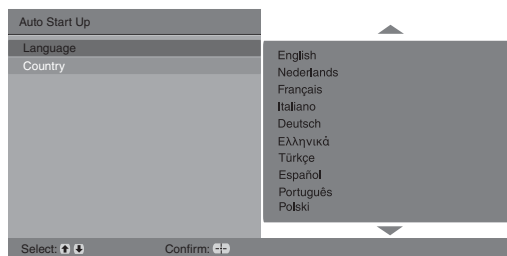

*pokračování*

- 4 Stiskněte  $\uparrow/\downarrow$  k výběru země/oblasti, ve které budete televizor provozovat, a pak stiskněte  $\oplus$ .

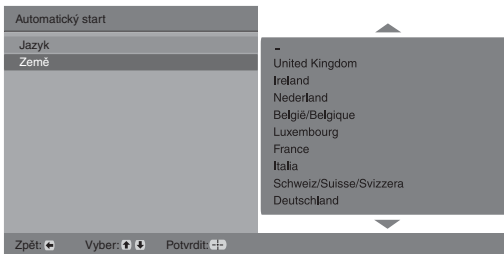

Pokud se země/oblast, kde chcete televizor používat, v seznamu nevyskytuje, vyberte “-” místo země/oblasti.

## 7: Automatické naladění televizoru

- 1 Dříve než spustíte automatické ladění televizoru, vložte nahranou kazetu do videa připojeného k televizoru (strana 4) a spusťte přehrávání.

Během automatického ladění bude kanál videa nalezen a uložen v televizi.

Pokud není k televizoru připojeno video, tento krok přeskočte.

- 2 Stiskněte  $\oplus$ .

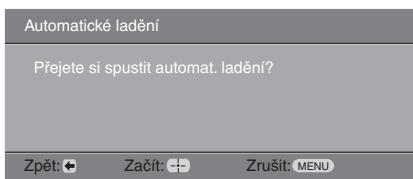

Televizor začne prohledávat všechny dostupné digitální kanály, po nich pokračuje všemi dostupnými analogovými kanály. To může trvat nějakou chvíli. Během této doby nemačkejte žádná tlačítka na televizoru nebo na dálkovém ovládání.

### **Pokud se objeví zpráva vyžadující potvrzení připojené antény**

Nebyly nalezeny žádné digitální nebo analogové kanály. Zkontrolujte veškerá anténní připojení a pak stiskněte  $\oplus$  k opětovnému spuštění automatického ladění.

- 3 Když se na obrazovce objeví nabídka Třídění programů, postupujte podle kroků v “Třídění programů” (strana 26).

V případě, že si nepřejete měnit pořadí, v jakém jsou analogové kanály uloženy v televizoru, jděte na krok 4.

- 4 Stiskněte MENU k ukončení.

Televizor je teď naladěn na všechny dostupné kanály.



Pokud nelze přijímat digitální vysílací kanál nebo při výběru oblasti v kroku 4 (strana 6), ve které není digitální vysílání, musí se po provedení kroku 4 nastavit čas.

## Odmontování stolního stojanu z televizoru



Stolní stojan odstraňujte jen v tom případě, že chcete televizor připevnit na zed.

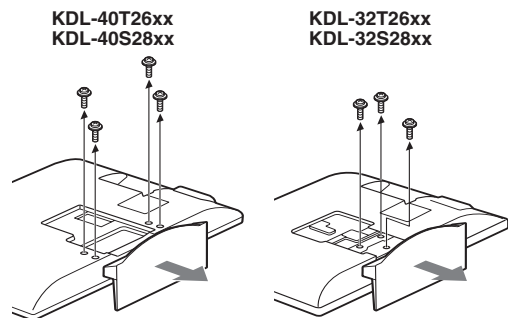

# Bezpečnostní údaje

## Instalace/Nastavení

Televizor instalujte a používejte podle dále uvedených pokynů, zabráníte tak nebezpečí požáru, úrazu elektrickým proudem nebo poškození anebo zranění.

### Instalace

- Televizor musí být instalován v blízkosti snadno přístupné zásuvky.
- Televizor umístěte na stabilní rovný povrch.
- Instalaci na stěnu smí provést jen kvalifikovaný servisní technik.
- Z bezpečnostních důvodů důrazně doporučujeme používání příslušenství Sony včetně:
  - nástěnného montážního rámu SU-WL500

### Přeprava

- Před přemístěním televizoru odpojte všechny kabely.
- K přenosu velkého televizoru jsou nutné dvě nebo tři osoby.
- Přenášíte-li televizor v rukou, držte ho jako na obrázku vpravo.
- Při zvedání nebo přenášení televizoru jej pevně držte za spodní část. Netlačte na LCD panel.
- Při přenášení televizoru dbejte na to, aby do něčeho nenarazil, nebo nadměrně nevíbroval.
- Jestliže vezete televizor do opravy, nebo jej stěhujete, vždy jej zabalte do originální krabice a obalového materiálu.

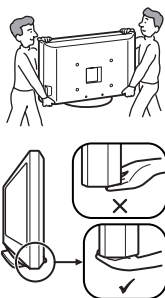

### Větrání

- Nikdy nezakrývejte větrací otvory, ani nic nezasunujte do skříně televizoru.
- Okolo televizoru ponechte volný prostor jako na níže uvedeném obrázku.
- Důrazně doporučujeme použití nástěnného montážního rámu Sony, který zajišťuje dostatečnou cirkulaci vzduchu.

### Instalace na stěně

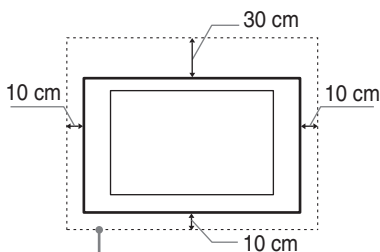

Okolo televizoru ponechte nejméně takto veliký volný prostor.

### Instalace se stojanem

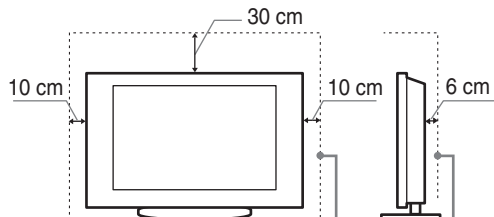

Okolo televizoru ponechte nejméně takto veliký volný prostor.

- K zajištění správného větrání a zabránění usazování nečistot a prachu:
  - Nepokládejte televizor na plochu, neinstalujte ho obráceně, zadní částí dopředu nebo z boku.
  - Neumísťujte televizor na polici, kobereček, postel nebo do skříně.
  - Nezakrývejte televizor látkami jako záclonami, ani různými předměty, např. novinami.
  - Neinstalujte televizor tak, jak je uvedeno na obrázku.

Cirkulace vzduchu je zablokována.

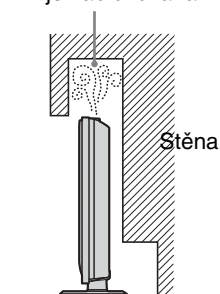

Cirkulace vzduchu je zablokována.

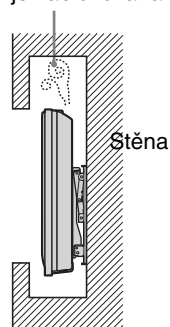

### Sít'ový kabel

Se sít'ovým kabelem a zásuvkou zacházejte podle následujících pokynů, aby nedošlo k požáru, úrazu elektrickým proudem, poškození anebo zranění.

- Zapojte televizor pomocí tří vodičové uzemňovací zástrčky do sít'ové zásuvky s ochranným uzemňovacím připojením (pouze pro KDL-40T26xx, KDL-40S28xx).
- Používejte pouze sít'ové kabely Sony, nikoli kabely jiných značek.
- Zasuňte zástrčku úplně do sít'ové zásuvky.
- Televizor používejte pouze v elektrické síti 220-240 V stř.
- Při pokládání kabelů nezapomeňte vytáhnout z bezpečnostních důvodů sít'ový kabel ze zásuvky a zkontrolujte, zda jste o kabely nezachytili nohama.
- Před prací na televizoru nebo před jeho stěhováním vytáhněte sít'ový kabel ze zásuvky.
- Sít'ový kabel musí být instalovaný v dostatečné vzdálenosti od tepelných zdrojů.
- Sít'ový kabel pravidelně vytáhněte ze zástrčky a vyčistěte ho. Pokud je zástrčka zaprášená a hromadí se na ní vlhkost, může se zhoršit její izolace a způsobit požár.

### Poznámky

- Dodávaný sít'ový kabel nepoužívejte pro žádné jiné zařízení.
- Sít'ový kabel nesmí být nadměrně stlačený, ohnutý nebo zkroucený. Mohlo by dojít k poškození izolace nebo vodičů.

(pokračování)

- Síťový kabel žádným způsobem neupravujte.
- Na síťový kabel nestavte nic těžkého.
- Při odpojování síťového kabelu ze zásuvky netahejte za síťový kabel.
- K jedné přívodní zásuvce nepřipojujte příliš mnoho spotřebičů.
- Nepoužívejte uvolněné elektrické zásuvky.

## Zakázané použití

Neinstalujte, ani nepoužívejte televizor v dále uvedených místech, prostředích, nebo situacích, protože televizor by mohl špatně fungovat, nebo by mohl způsobit požár, úraz elektrickým proudem nebo poškození majetku anebo zranění.

### Umístění:

Venkovní prostor (na přímém slunečním svitu), na mořském břehu, lodi nebo jiném plavidle, v autě, v lékařských zařízeních, v blízkosti hoflavých předmětů (svíčky apod.)

### Prostředí:

Horká, vlhká nebo nadměrně prašná místa; místa, na která se může dostat hmyz; tam, kde by mohl být televizor vystaven mechanickým vibracím; nestabilní umístění; u vody, v dešti, ve vlhku nebo kouři.

### Situace:

Televizor nepoužívejte, máte-li vlhké ruce, je-li odstraněna skříň televizoru, nebo s příslušenstvím, které výrobce nedoporučil. Během bouřky s blesky odpojte TV od síťové zásuvky a antény.

## Poškozené díly:

- Na televizor nic neházejte. Sklo obrazovky může nárazem prasknout a způsobit vážné poranění.
- Jestliže povrch televizoru praskne, nedotýkejte se jej a nejprve vytáhněte kabel ze zásuvky. Jinak by mohlo dojít k úrazu elektrickým proudem.

## Když televizor nepoužíváte

- Jestliže televizor nebudete několik dní používat, odpojte ho z bezpečnostních důvodů a kvůli ochraně životního prostředí od sítě.
- Pokud televizor jen vypnete, není odpojený od napájecí sítě; k úplnému odpojení od sítě vytáhněte proto zástrčku ze zásuvky.
- Některé televizory jsou však vybaveny funkcemi, které k správnému fungování vyžadují ponechání v klidovém stavu.

## Pro děti

- Nedejte dětem, aby na televizor lezly.
- Příslušenství malých rozměrů uschovejte mimo dosah dětí, aby ho nemohly omylem spolknout.

## Pokud dojde k následujícímu problému ...

Pokud dojde k následujícímu problému, **vypněte** televizor a okamžitě vytáhněte přívodní kabel ze zásuvky.

Požádejte svého prodejce nebo servisní středisko Sony o prohlídku televizoru kvalifikovaným servisním technikem.

### Když:

- Přívodní kabel je poškozený.

- Síťová zásuvka je uvolněná.
- Televizor je poškozený pádem na zem, nárazem nebo tím, že na něj něco spadlo.
- Otvory skříňe propadl nějaký předmět, nebo se do něj vylila nějaká tekutina.

# Upozornění

## Sledování televizoru

- Televizor sledujte za mírného osvětlení, protože sledování televizoru při slabém světle nebo po dlouhou dobu namáhá oči.
- Používáte-li sluchátka, nastavte hlasitost tak, aby zvuk nebyl příliš silný, protože byste si mohli poškodit sluch.

## LCD obrazovka

- I když je LCD obrazovka vyrobena vysoce přesnou technologií a 99,99 % nebo více pixelů funguje správně, mohou se trvale objevovat černé nebo jasné světelné body (červené, modré nebo zelené). Je to způsobeno strukturálními vlastnostmi LCD obrazovky a nejedná se o závadu.
- Netlačte na přední filtr, ani po něm neškrábejte, a na horní plochu televizoru nepokládejte žádné předměty. Obraz by pak mohl být nerovnoměrný nebo by se LCD obrazovka mohla poškodit.
- Budete-li televizor používat na chladném místě, může se v obraze zobrazit skvrna, nebo obraz ztmavne. Nejde o poruchu televizoru. Tento jev po zvýšení okolní teploty zmizí.
- Při nepřetržitém zobrazení statických obrazů může dojít ke vzniku "duchů". Po chvíli by se měl tento stav zlepšit.
- Během provozu televizoru se obrazovka i skříň přístroje zahřívají. Neznámá to ale funkční poruchu televizoru.
- LCD obrazovka obsahuje malé množství tekutých krystalů a rtuti. Zářivková trubice použitá v televizoru obsahuje rovněž rtuť. Při její likvidaci se řiďte místními nařízeními a předpisy.

## Zacházení s povrchem obrazovky/skříňky televizoru a jeho čištění

Před čištěním se ujistěte, že jste televizor odpojili vytažením kabelu ze zásuvky.

Abyste předešli zhoršení stavu materiálu nebo svrchní vrstvy obrazovky, dodržujte následující opatření.

- Prach z povrchu obrazovky/skříňky opatrně stírejte měkkým hadříkem. Nepodaří-li se prach takto odstranit, setřete jej jemným hadříkem mírně navlhčeným slabým roztokem rozředěného čistícího prostředku.
- Nikdy nepoužívejte jakýkoli typ drsné houbičky, zásadité/kyselé čistící prostředky, brusné prášky ani těkavá rozpouštědla jako alkohol, benzen nebo insekticidy. Při použití těchto materiálů nebo při delším kontaktu s pryžovými nebo vinylovými materiály může dojít k poškození povrchu obrazovky a materiálu skříňky.
- Je-li třeba seřadit úhel televizoru, pohybujte televizorem pomalu tak, aby nespadol nebo nesklouzl ze stojanu.

## Volitelné zařízení

Volitelná zařízení nebo jiná zařízení vysílající elektromagnetické záření neinstalujte příliš blízko televizoru. Jinak by mohlo dojít ke zkresení obrazu anebo šumu.

# Přehled dálkového ovládání

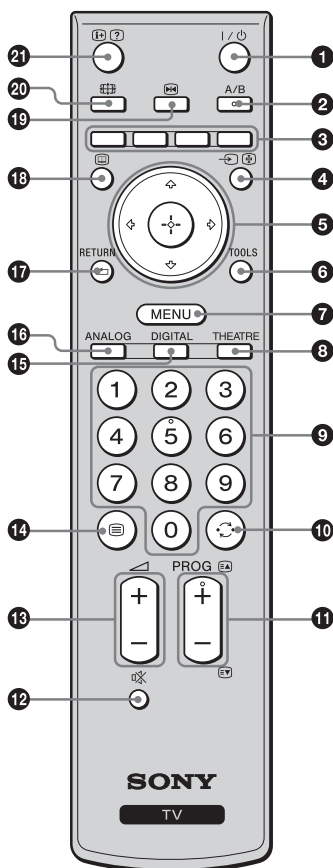

- 1** I/⏻ – Pohotovostní režim televizoru  
Zapne a vypne televizor z pohotovostního režimu.
  - 2** A/B – Duální zvuk: (strana 22)
  - 3** Barevná tlačítka (strana 12, 13, 15)
  - 4** ↵/⏻ – Výběr vstupu / Podržení textu
    - V televizním režimu: Vybere vstupní zdroj ze zařízení připojených do zásuvek televizoru (strana 17).
    - V textovém režimu (strana 12): podržení aktuální stránky.
  - 5** ⬆️/⬇️/⬅️/➡️/⬆️
  - 6** TOOLS (strana 12, 18)  
Umožňuje přístup k různým volbám zobrazení a změnu/tvorbu nastavení v závislosti na zdroji a formátu obrazu.
  - 7** MENU (strana 19)
  - 8** THEATRE  
Můžete nastavit režim Theatre do polohy zapnuto nebo vypnuto. Jestliže je režim Theatre Mode zapnutý, nastaví se automaticky optimální zvukový výstup (pokud je televizor propojen se zvukovým systémem používajícím kabel HDMI) a kvalita obrazu pro filmové video.
  - 9** Číselná tlačítka
    - V televizním režimu: Výběr kanálů. Pro čísla kanálů 10 a vyšší zadejte druhou a třetí číslici rychle.
    - V textovém režimu: K výběru stránky zadejte třímístné číslo stránky.
  - 10** ⏪ – Předchozí kanál  
Návrat k předchozímu sledovanému kanálu (déle než pět sekund).
  - 11** PROG +/-/⏪/⏩
    - V televizním režimu: Výběr následujícího (+) nebo předchozího (-) kanálu.
    - V textovém režimu (strana 12): Výběr následující (⏪) nebo předchozí (⏩) stránky.
  - 12** 🔊 – Vypnutí zvuku
  - 13** 🔊 +/- – Hlasitost
  - 14** ☰ – Text (strana 12)
  - 15** DIGITAL – Digitální režim (strana 11)
  - 16** ANALOG – Analogový režim (strana 11)
  - 17** RETURN / ⏪  
Návrat na předchozí obrazovku libovolné zobrazené nabídky.
  - 18** 📺 – EPG (digitální elektronický programový průvodce) (strana 13)
  - 19** ❄️ – Zmrazení obrazu (strana 12)  
Zmrazí televizní obraz.
  - 20** 📺 – Režim obrazovky (strana 12)
  - 21** ⓘ/? – Info / Odkrytí textu
    - V digitálním režimu: Zobrazí stručné podrobnosti o právě sledovaném programu.
    - V analogovém režimu: Zobrazí informace, jako je číslo aktuálního kanálu a formát obrazovky.
    - V textovém režimu (strana 12): V textovém režimu (např. odpovědi testu).
- ☀️
- Tlačítka číslo 5, PROG + a A/B mají na povrchu hmatatelnou tečku. Při obsluze televizoru použijte hmatové tečky jako výchozí místa.
  - Pokud televizor vypnete, režim Theatre se také vypne.

# Přehled tlačítek a indikátorů televizoru

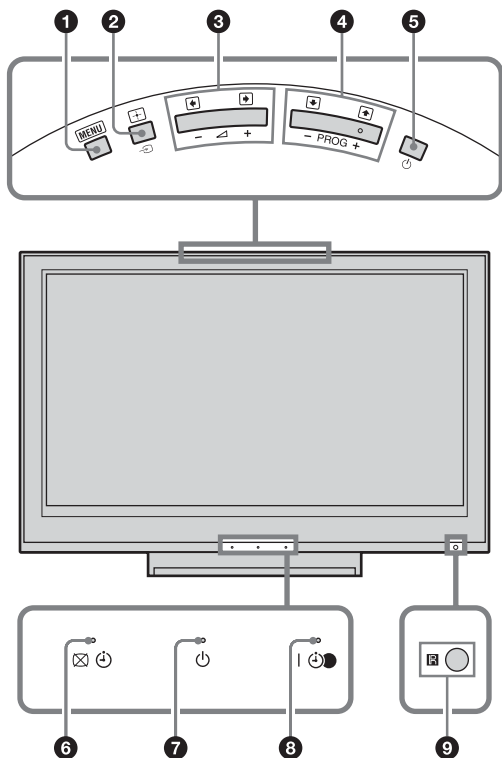

## 1 MENU (strana 19)

## 2 →/□+ – Výběr vstupu / OK

- V televizním režimu: Vybere vstupní zdroj ze zařízení připojených do zásuvek televizoru (strana 17).
- V televizním režimu: Vybírá nabídku nebo volbu a potvrzuje nastavení.

## 3 ▲ +/→/□+ / □-

- V televizním režimu: Zvyšuje (+) nebo snižuje hlasitost.
- V televizním režimu: Umožňuje pohyb mezi volbami vpravo (→) nebo vlevo (←).

## 4 PROG +/→/□+ / □-

- V televizním režimu: Výběr následujícího (+) nebo předchozího (-) kanálu.
- V televizním režimu: Umožňuje pohyb mezi volbami nahoru (↑) nebo dolů (↓).

## 5 ⏻ – Napájení

Zapíná nebo vypíná televizor.



Pro úplné odpojení televizoru vytáhněte přívod ze sítě.

## 6 □⏻ – Vypnutí obrazu / Indikátor časovače

- Svítí zeleně při vypnutém obrazu (strana 24).
- Svítí oranžově při nastaveném časovači (strana 25).

## 7 ⏻ – Indikátor pohotovostního režimu

Svítí červeně, když je televizor v pohotovostním režimu.

## 8 I ⏻ – Indikátor napájení / Časovač nahrávání programu

- Svítí zeleně při zapnutém televizoru.
- Svítí oranžově při nastaveném časovači nahrávání (strana 13).
- Svítí červeně během načasovaného nahrávání.

## 9 ⏻ – Senzor dálkového ovládání

- Přijímá infračervené signály z dálkového ovládání.
- Senzor ničím nezakrývejte, protože tím může být ovlivněna jeho funkce.



Před vytažením síťového kabelu se ujistěte, že je televizor zcela vypnutý. Vytažení síťového kabelu při zapnutém televizoru může způsobit, že indikátory zůstanou svítit nebo dojde k chybné funkci televizoru.

# Sledování televize

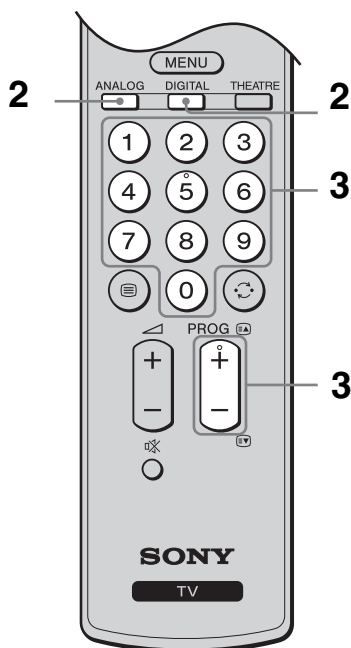
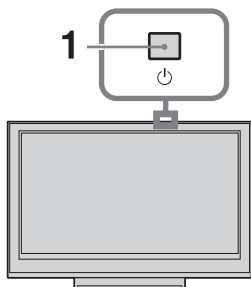

**1** Zapněte televizor stisknutím na horním okraji televizoru.

Pro zapnutí televizoru v pohotovostním režimu (indikátor (pohotovostní režim) na čelním panelu televizoru je červený) stiskněte na dálkovém ovládacím.

**2** Stiskněte DIGITAL pro přepnutí do digitálního režimu, nebo stiskněte ANALOG pro přepnutí do analogového režimu.

Dostupné kanály se liší v závislosti na režimu.

**3** K výběru televizního kanálu stiskněte číselná tlačítka nebo PROG +/-.

K výběru čísel kanálů 10 a vyšších pomocí číselných tlačítek zadejte druhou a třetí číslici rychle.

K výběru digitálního kanálu za použití digitálního elektronického programového průvodce (EPG) viz strana 13.

### V digitálním režimu

Krátce se zobrazí informační pruh. V pruhu se mohou ukázat následující ikony.

- : Radiová služba
- : Zakódovaná/Předplacená služba
- : K dispozici je zvuk v několika jazycích
- : K dispozici jsou titulky
- : K dispozici jsou titulky pro sluchově znevýhodněné
- : Doporučený minimální věk pro aktuální program (od 4 do 18 let)
- : Rodičovský zámek
- : Aktuální program se nahrává

### Doplňkové činnosti

Pro	Proveďte toto:
Zapnutí televizoru s vypnutým zvukem z pohotovostního režimu	Stiskněte . Stiskněte  +/-k nastavení hlasitosti.
Nastavení hlasitosti	Stiskněte  + (zesílit)/ - (zeslabit).
Přístup k tabulce odkazů na programy (pouze v analogovém režimu)	Stiskněte . K výběru analogového kanálu stiskněte , poté stiskněte .

## Přístup k textu Text

Stiskněte . Při každém stisknutí se obraz cyklicky mění následujícím způsobem: Text → Text přes televizní obraz (režim mix) → Žádný text (opuštění textové služby) K výběru stránky stiskněte číselná tlačítka nebo PROG +/-.  
K podržení stránky stiskněte / .  
K zobrazení skrytých informací stiskněte / .



Je-li Fastext k dispozici, dole na stránce se objeví čtyři barevné položky. Funkce Fastext umožňuje vyhledávat stránky rychle a snadno. Pro přístup na stránku stiskněte odpovídající barevné tlačítko.

## Zmrazení obrazu

Zmrazí televizní obraz (např. k zapsání telefonního čísla nebo receptu).

- 1 Stiskněte na dálkovém ovladači.
- 2 Stiskněte k seřízení polohy okna.
- 3 Stiskněte k odstranění okna.
- 4 Stiskněte opět k návratu do normálního televizního režimu.



Není dostupné pro AV3, AV4, AV5 a PC vstup.

## Ruční změna obrazového formátu tak, aby odpovídal vysílání

Opakovaně stiskněte k volbě požadovaného formátu obrazovky.

### Smart\*

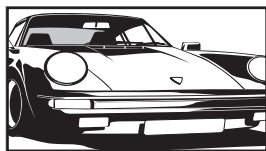

Zobrazení klasického vysílání 4:3 s imitací efektu širokoúhlé obrazovky. Obraz 4:3 je roztažen tak, aby vyplnil obrazovku.

### 4:3

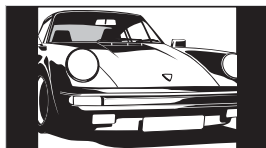

Zobrazení klasického vysílání 4:3 (např. televizní obraz, který není širokoúhlý) ve správném poměru stran.

### Širokoúhlý

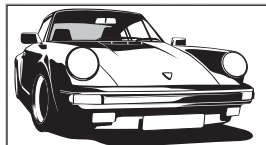

Zobrazení širokoúhlého obrazového vysílání (16:9) ve správném poměru stran.

### Zoom\*

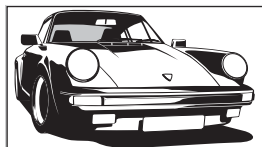

Zobrazení panoramatického (formát letter box) vysílání ve správném poměru stran.

### 14:9\*

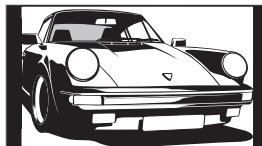

Zobrazení vysílání 14:9 ve správném poměru stran. Ve výsledném obraze jsou viditelné černé okrajové oblasti.

\* Horní a spodní část obrazu může být oříznuta.



- Obrazy ze zdroje signálu HD lze zobrazit pouze v režimu “Širokoúhlý”.
- Tuto funkci nelze použít při současném zobrazení digitálního pruhu.
- Některé znaky a/nebo písmena v horní a spodní části obrazu nemusí být ve formátu Smart viditelné. V takovém případě lze vybrat “Výška obrazu” v nabídce “Nastavení obrazovky” a upravit vertikální velikost tak, aby byly znaky viditelné.



- Když je “Auto formát” nastaven na “Zap”, televizor automaticky vybere nejlepší režim odpovídající vysílání (strana 24).
- Umístění obrazu můžete upravit po výběru “Smart” (50 Hz), “14:9” nebo “Zoom”. Stiskněte pro pohyb nahoru nebo dolů (např. ke čtení titulků).

## Použití nabídky nástrojů

Stiskněte TOOLS k zobrazení následujících možností během sledování televizního programu.

Možnosti	Popis
Zavřít	Uzavírá nabídku nástrojů.
Režim obrazu	Viz strana 20.
Zvukový efekt	Viz strana 22.
Reproduktor	Viz strana 23.
Jazyk zvuk. doprovodu (jen v digitálním režimu)	Viz strana 30.
Nastavení titulků (jen v digitálním režimu)	Viz strana 30.
Časov. vypnutí	Viz strana 25.
Spořič energie.	Viz strana 24.
O systému (jen v digitálním režimu)	Zobrazí informace o systému.

# Kontrola digitálního elektronického programového průvodce (EPG) DV3\*



1 V digitálním režimu, stiskněte .























2 Proveďte požadovanou operaci, jak je ukázáno v následující tabulce nebo zobrazeno na obrazovce.



































Informace o programu bude zobrazena jen tehdy, pokud ji televizní stanice vysílá.

Digitální elektronický programový průvodce (EPG)

\* Tato funkce nemusí být k dispozici v některých zemích/oblastech.

Pro	Proveďte toto:
Sledování programu	Stiskněte  k výběru programu, pak stiskněte  .
Vypnutí EPG	Stiskněte  .
Třídění informací o programech podle kategorie – Seznam kategorií	<p>1 Stiskněte modré tlačítko.</p> <p>2 K výběru kategorie stiskněte , pak stiskněte .</p> <p>Kategorie, které jsou k dispozici, zahrnují:  <b>“Všechny kategorie”</b>: Obsahuje všechny dostupné kanály.  <b>Název kategorie (např. “Zprávy”)</b>: Obsahuje všechny kanály odpovídající zvolené kategorii.</p>
Nastavení nahrávaného programu – Časovač záznamu	<p>1 K výběru budoucího programu, který chcete nahrát, stiskněte , pak stiskněte  / .</p> <p>2 Stiskněte  k výběru “Časovač záznamu”.</p> <p>3 Stiskněte  pro nastavení časovačů televizoru a videa.  U informací k tomuto programu se objeví červený symbol .  Indikátor  na čelním panelu televizoru se rozsvítí oranžově.</p> <p> Pro zaznamenání právě sledovaného programu stiskněte  / .</p>
Nastavení programu, který bude po zahájení automaticky zobrazen na obrazovce. – Připomenout	<p>1 K výběru budoucího programu, který chcete zobrazit, stiskněte , pak stiskněte  / .</p> <p>2 Stiskněte  k výběru “Připomenout”, pak stiskněte .</p> <p>U informací k tomuto programu se objeví symbol . Indikátor  na čelním panelu televizoru se rozsvítí oranžově.</p> <p> Pokud přepnete televizor do pohotovostního režimu, automaticky se zapne ve chvíli, kdy má program začít.</p>

Pro	Proveďte toto:
Nastavení času a data programu, který chcete nahrát – Manuální nastavení časovače záznamu	<ol style="list-style-type: none"> <li>1 K výběru budoucího programu, který chcete nahrát, stiskněte /, pak stiskněte /.</li> <li>2 Stiskněte / k výběru “Manuální nastavení časovače záznamu”, pak stiskněte .</li> <li>3 Stiskněte / k výběru data, pak stiskněte .</li> <li>4 Stejným způsobem jako v kroku 3 nastavte čas spuštění a ukončení.</li> <li>5 Stiskněte / k výběru programu, poté stiskněte .</li> <li>6 Stiskněte  pro nastavení časovačů televizoru a videa.            U informací k tomuto programu se objeví červený symbol .            Indikátor  na čelním panelu televizoru se rozsvítí oranžově.              Pro zaznamenání právě sledovaného programu stiskněte /.         </li> </ol>
Zrušení nahrávání/připomínky – Seznam časovače	<ol style="list-style-type: none"> <li>1 Stiskněte /.</li> <li>2 Stiskněte / k výběru “Seznam časovače”, pak stiskněte .</li> <li>3 Stiskněte / k výběru programu, který chcete zrušit, poté stiskněte .</li> <li>4 Stiskněte / k výběru “Zrušit časovač”, pak stiskněte .            Objeví se obrazovka ověřující, že chcete program zrušit.         </li> <li>5 Stiskněte / k výběru “Ano”, pak stiskněte  pro potvrzení.</li> </ol>



- Nastavení časovače nahrávání u videa z televizoru můžete jen pro videopřehrávače kompatibilní se systémem SmartLink. Jestliže videopřehrávač není kompatibilní se systémem SmartLink, zobrazí se zpráva upozorňující na nutnost nastavení časovače videa.
- Jakmile nahrávání začalo, lze televizor přepnout do pohotovostního režimu. Nevypínejte však televizor úplně, protože by mohlo dojít k přerušení nahrávání.
- Pokud bylo pro program zvoleno věkové omezení, objeví se na obrazovce zpráva vyžadující zadání kódu PIN. Podrobnosti viz “Rodičovský zámek” na straně 30.

# Použití seznamu oblíbených digitálních programů DV3\*



Digitální seznam oblíbených programů

\* Tato funkce nemusí být k dispozici v některých zemích/oblastech.

Vlastnost oblíbené programy umožňuje specifikovat až čtyři seznamy oblíbených programů.

- 1 Stiskněte MENU.
- 2 Stiskněte  $\uparrow/\downarrow$  k výběru "Oblíbené digitální", pak stiskněte  $\oplus$ .
- 3 Proveďte požadovanou operaci, jak je ukázáno v následující tabulce nebo zobrazeno na obrazovce.

Pro	Proveďte toto:
Vytvoření prvního seznamu oblíbených programů	<ol style="list-style-type: none"> <li>1 Stiskněte <math>\oplus</math> k výběru "Ano".</li> <li>2 Stiskněte žluté tlačítko k výběru seznamu oblíbených programů.</li> <li>3 Stiskněte <math>\uparrow/\downarrow</math> k výběru kanálu, který chcete přidat, poté stiskněte <math>\oplus</math>. Kanály, které jsou uloženy v seznamu oblíbených programů, jsou označeny symbolem <math>\heartsuit</math>.</li> </ol>
Sledování kanálu	<ol style="list-style-type: none"> <li>1 Stiskněte žluté tlačítko pro pohyb v seznamech oblíbených programů.</li> <li>2 Stiskněte <math>\uparrow/\downarrow</math> k výběru kanálu, poté stiskněte <math>\oplus</math>.</li> </ol>
Vypnutí seznamu oblíbených programů	Stiskněte RETURN.
Přidání nebo odebrání kanálů z aktuálně upravovaného seznamu oblíbených programů	<ol style="list-style-type: none"> <li>1 Stiskněte modré tlačítko.</li> <li>2 Stiskněte žluté tlačítko k výběru seznamu oblíbených programů, který chcete upravit.</li> <li>3 Stiskněte <math>\uparrow/\downarrow</math> k výběru kanálu, který chcete přidat nebo odebrat, poté stiskněte <math>\oplus</math>.</li> </ol>
Odebrání všech kanálů z aktuálního seznamu oblíbených programů	<ol style="list-style-type: none"> <li>1 Stiskněte modré tlačítko.</li> <li>2 Stiskněte žluté tlačítko k výběru seznamu oblíbených programů, který chcete upravit.</li> <li>3 Stiskněte modré tlačítko.</li> <li>4 Stiskněte <math>\leftarrow/\rightarrow</math> k výběru "Ano", pak stiskněte <math>\oplus</math> pro potvrzení.</li> </ol>

# Připojení volitelného zařízení

K televizoru lze připojit širokou škálu volitelných zařízení. Spojovací kabely nejsou součástí příslušenství.

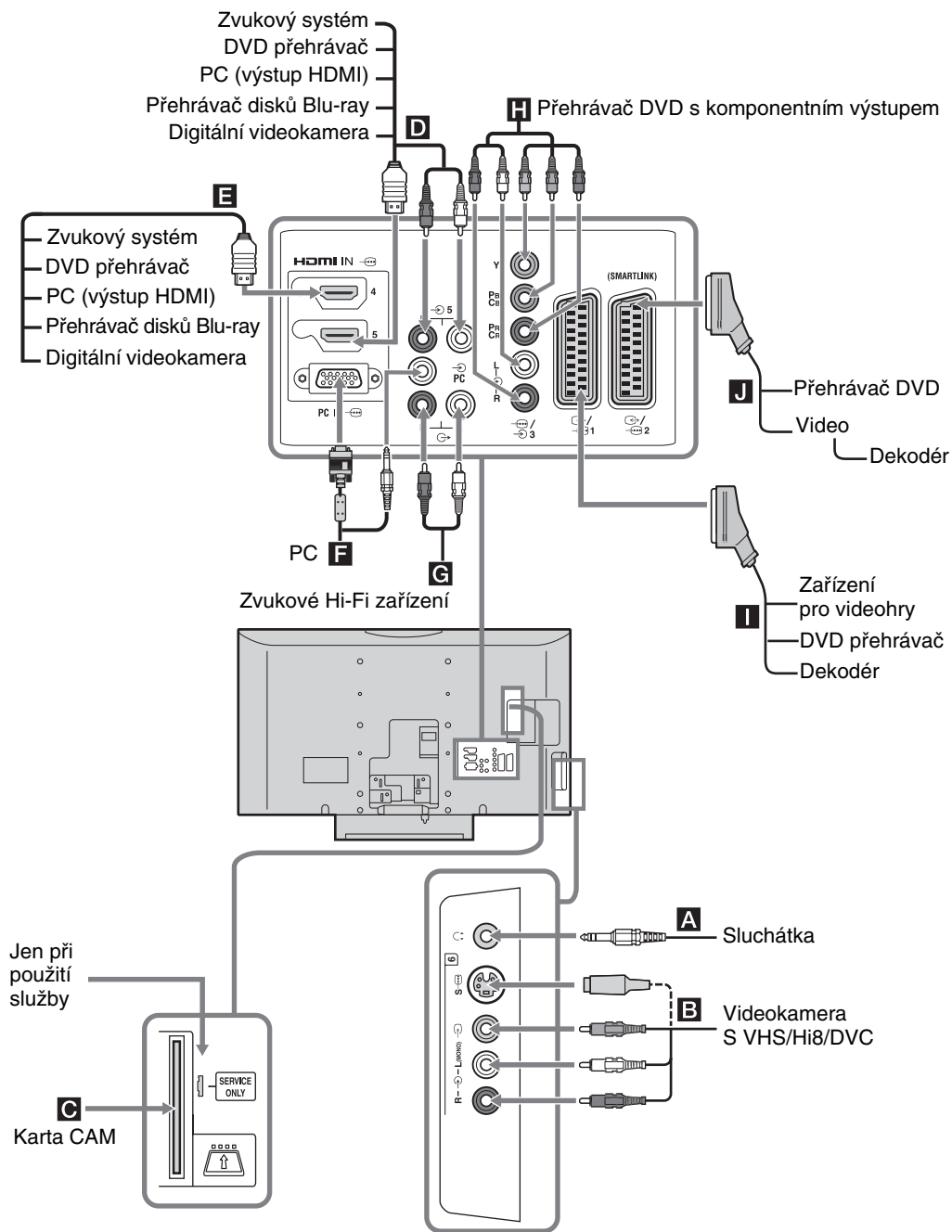

# Prohlížení obrazů z připojeného zařízení

Zapněte připojené zařízení a poté proveďte následující činnost.

## Pro zařízení připojené do zásuvek scart pomocí kompletního 21-pinového kabelu scart

Spusťte přehrávání na připojeném zařízení. Obraz z připojeného zařízení se objeví na obrazovce.

## Pro automaticky laděné video (strana 6)

V analogovém režimu stiskněte PROG +/- nebo číselná tlačítka k výběru video kanálu.

## Pro jiné připojené zařízení

Opakovaně stiskněte / , až se požadovaný vstupní zdroj (viz níže) objeví na obrazovce.

Symbol na obrazovce	Popis
AV1 /  AV1	Sledování zařízení připojeného k <b>I</b> .
AV2 /  AV2	Sledování zařízení připojeného ke <b>J</b> . SmartLink je přímé propojení mezi televizorem a videem/DVD rekordérem.
AV3	Sledování zařízení připojeného k <b>H</b> .
AV4	HDMI IN 4*. Sledování zařízení připojeného k <b>E</b> .
AV5	HDMI IN 5*. Sledování zařízení připojeného k <b>D</b> . Pokud má zařízení zásuvku DVI, propojte zásuvku DVI se zásuvkou HDMI IN pomocí rozhraní adaptéru DVI-HDMI (nepřiloženo), a propojte zásuvku zvukového výstupu daného zařízení se zvukem v zásuvkách HDMI IN.

\*

- Ujistěte se, že používáte pouze kabel HDMI s logem HDMI.
- Po připojení zařízení kompatibilního s ovládáním HDMI je podporována komunikace s připojeným zařízením. O nastavení této komunikace viz strana 18.
- Po propojení zvukového systému přes zásuvku HDMI, nezapomeňte propojit i zásuvku Hi-Fi.

Symbol na obrazovce	Popis
AV6 nebo  AV6	Sledování zařízení připojeného k <b>B</b> . Abyste předešli deformacím obrazu, nezapojujte videokameru do zásuvky videa  6 a zásuvky videa S  6 současně. Jestliže zapojujete mono zařízení, zapojte ho do zásuvky L  6.
PC	Sledování zařízení připojeného k <b>F</b> . Doporučuje se používat kabel PC s ferity.

## Připojení Provedte toto:

Sluchátka <b>A</b>	Chcete-li poslouchat zvuk televizoru ze sluchátek, zapojte je do zásuvky .
Modul podmíněného přístupu (CAM) <b>C</b>	K použití placených televizních služeb. Podrobnosti naleznete v příručce dodávané s modulem CAM. K použití modulu CAM odstraňte "slepu" kartu ze štěrbin. Při vkládání modulu CAM do štěrbin vypněte televizor. Když modul CAM nepoužíváte, měli byste do štěrbin zasunout "slepu" kartu a ponechat ji v ní. Modul CAM není v některých zemích podporován. Ověřte u autorizovaného prodejce.
Zvukové Hi-Fi zařízení <b>G</b>	Pokud chcete poslouchat zvuk z televizoru na zvukovém Hi-Fi zařízení,  připojte je k zásuvkám zvukového výstupu.

## Doplňkové činnosti

Pro	Provedte toto:
Návrat do normálního televizního režimu	Stiskněte DIGITAL nebo ANALOG.
Přístup k tabulce odkazů na vstupní signály (s výjimkou analogového režimu)	Stiskněte  pro přístup k tabulce odkazů na vstupní signály. K výběru vstupního zdroje stiskněte  / , pak stiskněte .
Změna hlasitosti připojeného zvukového systému kompatibilního s ovládáním HDMI	Stiskněte  +/-.
Vypnutí zvuku připojeného zvukového systému kompatibilního s ovládáním HDMI	Stiskněte . Znovu stiskněte pro obnovení.

## Použití nabídky Nástroje

Stiskněte TOOLS k zobrazení následujících možností během sledování obrazu z připojeného zařízení.

Možnosti	Popis
Zavřít	Uzavírá nabídku nástrojů.
Režim obrazu (s výjimkou režimu vstupu z PC)	Viz strana 20.
Režim zobrazení (pouze v režimu vstupu z PC)	Viz strana 20.
Zvukový efekt	Viz strana 22.
Reproduktor	Viz strana 23.
PIP (pouze v režimu vstupu z PC)	Viz strana 18.
Hor. centrování (pouze v režimu vstupu z PC)	Viz strana 25.
Vert. řádky (pouze v režimu vstupu z PC)	Viz strana 25.
Časov. vypnutí (s výjimkou režimu vstupu z PC)	Viz strana 25.
Spořič energie.	Viz strana 24.

## Pro současné sledování dvou obrazů – PIP (obraz v obraze)

Na obrazovce můžete sledovat současně dva obrazy (vstup PC a televizní program). Připojte PC (strana 16) a ujistěte se, že obraz z PC se objevil na obrazovce.



Nelze zobrazit rozlišení vyšší než WXGA (1280 × 768 pixelů).

**1** Stiskněte TOOLS k zobrazení nabídky Nástroje.

**2** Stiskněte / k výběru "PIP", pak stiskněte .

Obraz z připojeného PC je zobrazen v plné velikosti a televizní program je zobrazen v pravém rohu.

K přesunu obrazu televizního programu lze použít ///.

**3** K výběru televizního kanálu stiskněte číselná tlačítka nebo PROG +/-.

**Pro návrat do režimu jednoho obrazu**

Stiskněte RETURN.



Slyšitelný obraz lze přepnout výběrem "PC zvuk/ TV zvuk" z nabídky nástrojů.

## Použití ovládání HDMI

Funkce ovládání HDMI umožňují zařízením vzájemné ovládání za použití signálů HDMI CEC (řízení spotřební elektroniky) specifikovaných rozhraním HDMI.

Vzájemně propojené řídicí operace mezi zařízeními Sony kompatibilními s ovládaním HDMI, jako např. televizorem, DVD rekordérem s pevným diskem a zvukovým systémem, lze provádět po propojení zařízení kabely HDMI.

Pro použití funkcí ovládání HDMI správně propojte a nastavte kompatibilní zařízení.

### Pro připojení zařízení kompatibilního s ovládaním HDMI

Propojte kompatibilní zařízení s televizorem pomocí kabelu HDMI. Když připojujete zvukový systém, ujistěte se, že jste kromě kabelu HDMI propojili pomocí optického zvukového kabelu i zásuvku zvukového výstupu televizoru a zvukového systému. Podrobnosti viz strana 16

### Nastavení ovládání HDMI

Ovládání HDMI musí být nastaveno jak na straně televizoru, tak na straně připojeného zařízení. Viz Nastavení HDMI (strana 27) pro nastavení na straně televizoru. Podrobnosti k nastavení naleznete v návodu k obsluze připojeného zařízení.

### Funkce ovládání HDMI

- Vypnutí připojeného zařízení vzájemně propojeného s televizorem.
- Zapnutí televizoru vzájemně propojeného s připojeným zařízením a automatické přepnutí vstupu na zařízení v okamžiku, kdy zařízení začne hrát.
- Jestliže zapnete připojený zvukový systém ve chvíli, kdy je televizor zapnutý, vstup se přepne na zvuk ze zvukového systému.
- Nastavení hlasitosti a vypnutí zvuku připojeného zvukového systému.

## Použití funkcí MENU

# Navigace v nabídkách

“MENU” umožňuje využívat různých příjemných vlastností televizoru. Můžete jednoduše vybírat kanály nebo zdroje vstupu a měnit nastavení televizoru.

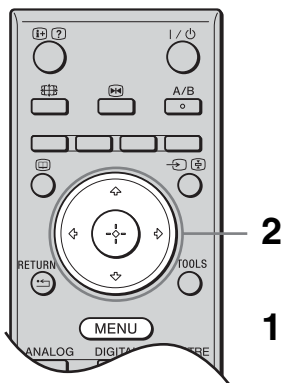

- 1 Stiskněte MENU.
- 2 Stiskněte  $\uparrow/\downarrow$  k výběru možnosti, pak stiskněte  $\oplus$ .  
Pro ukončení nabídky stiskněte MENU.



- 1 **Oblíbené digitální\***  
Zobrazí se Seznam oblíbených programů.  
Podrobnosti o nastavení viz strana 13.
- 2 **Analogový**  
Návrat k naposledy sledovanému analogovému kanálu.
- 3 **Digitální\***  
Návrat k naposledy sledovanému digitálnímu kanálu.

#### 4 Digitální EPG\*

Zobrazení digitálního elektronického programového průvodce (EPG).  
Podrobnosti o nastavení viz strana 13.

#### 5 Externí vstupy

Výběr zařízení připojeného k televizoru.  
• Ke sledování požadovaného externího vstupu zvolte vstupní zdroj, poté stiskněte  $\oplus$ .

#### 6 Nastavení

Zobrazení nabídky Nastavení, odkud lze provádět většinu pokročilých nastavení a úprav.

- 1 Stiskněte  $\uparrow/\downarrow$  k výběru ikony nabídky, pak stiskněte  $\oplus$ .
  - 2 Stiskněte  $\uparrow/\downarrow/\leftarrow/\rightarrow$  k výběru možnosti nebo úpravy nastavení, pak stiskněte  $\oplus$ .
- Pro podrobnosti o nastavení viz strana 20 až 30.



Možnosti, které můžete nastavit, se liší v závislosti na situaci. Nedostupné možnosti jsou šedivé nebo nejsou vůbec zobrazeny.

\* Tato funkce nemusí být k dispozici v některých zemích/oblastech.

# Nabídka Obraz



Možnosti uvedené níže můžete vybírat v nabídce "Nabídka Obraz". K výběru možností v "Nastavení" viz "Navigace v nabídkách" (strana 19).

## Režim obrazu

Vybírá režim obrazu s výjimkou případu, kdy je jako vstupní zdroj zvoleno PC.

**"Živý"**: Pro rozšířený kontrast a ostrost obrazu.

**"Standardní"**: Pro standardní obraz. Doporučeno pro domácí sledování.

**"Kino"**: Ke sledování filmů. Nejvhodnější pro sledování filmů v prostředí podobném kinu. Nastavení obrazu bylo vyvinuto ve spolupráci se společností Sony Pictures Entertainment za účelem věrné reprodukce filmů tak, jak zamýšleli jejich tvůrci.

## Režim zobrazení (jen v režimu PC)

Vybírá režim obrazu pro vstupní zdroj PC.

**"Video"**: Pro obraz videa.

**"Text"**: Pro text, grafy nebo tabulky.

## Podsvícení

Upravuje jas podsvícení.

## Kontrast

Zvyšuje nebo snižuje kontrast obrazu.

## Jas

Zesvětlí nebo ztmaví obraz.

## Barevná sytost

Zvyšuje nebo snižuje intenzitu barev.

## Odstín

Zesiluje nebo zeslabuje zelené tóny.



"Odstín" lze upravit pouze pro barevný signál normy NTSC (např. videokazety z USA).

## Ostrost

Zvyšuje nebo snižuje ostrost obrazu.

## Barevný tón

Upravuje bělost obrazu.

**"Studený"**: Dává světlým barvám modrý nádech.

**"Neutrální"**: Nechává světlé barvy v neutrálním odstínu.

**"Teplý"**: Dává světlým barvám červený nádech.



"Teplý" není k dispozici, pokud nastavíte "Režim obrazu" na "Živý".

---

## Redukce šumu

Redukuje šum obrazu (zasněžený obraz) při slabém vysílacím signálu.  
“**Auto**”: Automaticky snižuje šum obrazu (jen v analogovém režimu).  
“**Vysoká/Střední/Nízká**”: Modifikuje efekt redukce šumu.  
“**Vyp**”: Vypíná funkci “Redukce šumu”.



“Auto” není dostupné pro režimy AV3, AV4, AV5 a PC.

---

## Pokročilé nastavení

Podrobněji přizpůsobuje funkce obrazu. Tato nastavení můžete nastavit/změnit, pokud nastavíte “Režim obrazu” na “Kino” nebo “Standardní”.

“**Živé barvy**”: Oživuje barvy.

“**Pokr. zvýraz. kontrastu**”: Automaticky upravuje “Podsvícení” a “Kontrast” na nevhodnější hodnoty v závislosti na jasu obrazovky. Toto nastavení je účinné zejména pro tmavé obrazové scény. Zvýší kontrastní rozlišení tmavších obrazových scén.

---

## Reset

Resetuje veškerá nastavení obrazu s výjimkou “Režim obrazu”, “Režim zobrazení” (pouze v režimu PC) na výchozí hodnoty od výrobce.



“Jas”, “Barevná sytost”, “Ostrost” a “Pokročilé nastavení” nejsou dostupné, když je “Režim zobrazení” nastavený na “Živý”, nebo když je “Režim zobrazení” nastavený na “Text”.

# Nabídka Zvuk



Možnosti uvedené níže můžete vybírat v nabídce "Zvuk". K výběru možností v "Nastavení" viz "Navigace v nabídkách" (strana 19).

## Zvukový efekt

Nastavuje Režim zvuku.

**"Standardní"**: Zlepšuje průhlednost, přesnost a barvu zvuku pomocí systému "BBE High definition Sound System."

**"Dynamický"**: zesiluje průzračnost a barvu zvuku pro lepší srozumitelnost a věrnější hudební dojem pomocí systému "BBE High definition Sound System."

**"BBE ViVA"**: Zvuk BBE ViVA zajišťuje hudebně přesný přirozený prostorový obraz s hi-fi zvukem. Průzračnost zvuku se zlepšuje díky systému BBE, zatímco šířka, hloubka a výška zvukového obrazu se šíří prostorovým zvukovým procesem patentovaným BBE. Zvukový systém BBE ViVA je kompatibilní se všemi televizními programy včetně zpráv, divadelních představení, filmů, sportu a elektronických her.

**"Dolby Virtual"**: Používá reproduktory televizoru k simulaci prostorového zvuku vytvářeného multikanálovým systémem.

**"Vyp"**: Plochá charakteristika. Také uložit vaše oblíbené nastavení.



- Jestliže nastavíte "Aut. hlasitost" na "Zap", "Dolby Virtual" se změní na "Standardní".
- Pokud jsou připojena sluchátka, "Zvukový efekt" se změní na "Vyp".

## Výšky

Upravuje zvuky s vyššími tóny.

## Hloubky

Upravuje zvuky s nižšími tóny.

## Vyvážení

Zdůrazňuje vyvážení levého nebo pravého reproduktoru.

## Reset

Resetuje veškerá nastavení na nastavení výrobce.

## Duální zvuk

Vybírá zvuk vycházející ze sluchátek pro stereofonní nebo dvojjazyčné vysílání. "Stereo", "Mono": Pro stereofonní vysílání.

**"A"/"B"/"Mono"**: Pro dvojjazyčné vysílání, zvolte "A" pro zvukový kanál 1, "B" pro zvukový kanál 2, nebo "Mono" pro monokanál, pokud je k dispozici.



Zvolíte-li jiné vybavení připojené k televizoru, nastavte "Duální zvuk" na "Stereo", "A" nebo "B".

## Aut. hlasitost

Zachovává konstantní úroveň hlasitosti i v případě, kdy dochází k rozdílům v hlasitosti (např. reklamy bývají hlasitější než ostatní programy).

---

## Reproduktor

Zapíná/vypíná interní reproduktory televizoru.

**“TV reproduktory”**: Reproduktory televizoru jsou zapnuty k poslechu zvuku televizoru přes reproduktory televizoru.

**“Zvukový systém”**: Reproduktory televizoru jsou vypnuty k poslechu zvuku televizoru pouze přes externí zvukové zařízení připojené do zásuvek zvukového výstupu.

Pokud je připojeno zařízení kompatibilní s ovládním HDMI, můžete zapínat připojené zařízení, které je vzájemně propojeno s televizorem. Toto nastavení musí být provedeno po připojení zařízení.

---



“Zvukový efekt”, “Výšky”, “Hloubky”, “Vyvážení” a “Aut. hlasitost” nejsou dostupné, když jsou “Reproduktory” nastavené na “Zvukový systém”.

# Nabídka Funkce

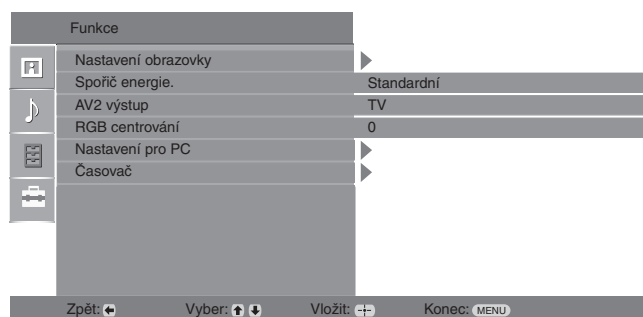

Možnosti uvedené níže můžete vybírat v nabídce “Funkce”, K výběru možností v “Nastavení” viz “Navigace v nabídkách” (strana 19).

## Nastavení obrazovky

Mění formát obrazovky.

“**Auto formát**”: Automaticky mění formát obrazu podle vysílaného signálu.

“**Formát obrazovky**”: Pro podrobnosti o formátu obrazu viz strana 12

“**Výška obrazu**”: Nastavuje výšku obrazu, je-li “Formát obrazovky” nastaven na “Smart”.



- I když jste zvolili “Zap” nebo “Vyp” v “Auto formát”, můžete stále měnit formát obrazovky opakovaným stisknutím .
- “Auto formát” lze použít pouze pro signály PAL a SECAM.

## Spořič energie.





Vybírá režim úspory energie pro snížení spotřeby energie televizorem.

“**Standardní**”: Standardní nastavení.



“**Redukovaný**”: Snižuje spotřebu energie televizoru.

“**Vypnutí obrazu**”: Vypíná obraz. Mimoto můžete poslouchat zvuk s vypnutým obrazem

## AV2 výstup

Nastavuje přivedení výstupního signálu do zásuvky označené  /  2 na zadní straně televizoru. Pokud připojíte video do zásuvky  /  2, můžete poté nahrávat ze zařízení připojeného do jiných zásuvek televizoru.

“**TV**”: Výstup vysílání.





“**Auto**”: Výstup čehokoliv, co se sleduje na obrazovce. Není dostupné pro  AV3,  AV4,  AV5 a PC.

## RGB centrování

Nastavuje vodorovnou polohu snímku tak, aby byl obraz uprostřed obrazovky.



Tuto možnost lze použít jen v případě, že je ke konektorům Scart připojen zdroj RGB

 1/  1 nebo  2/  2 na zadní straně televizoru.

---

## Nastavení pro PC

Upravuje obrazovku televizoru jako monitor PC.



Tato možnost je dostupná, jen jste-li v režimu PC.

“**Fáze**”: Upravuje fázi, pokud část zobrazeného textu nebo obrazu není zřetelná.

“**Rozteč bodů**”: Zvětšuje nebo zmenšuje obraz ve vodorovném směru.

“**Hor. centrování**”: Posunuje obraz doleva nebo doprava.

“**Vert. řádky**”:  Upravuje řádky obrazu při sledování vstupního signálu RGB z konektoru počítače.

“**Spořič energie**.”: Přepne do klidového stavu, pokud není přijímán žádný signál z PC.

“**Reset**”: Resetuje na nastavení výrobce.

---

## Časovač

Nastavuje časovač zapnutí/vypnutí televizoru.

### Časov. vypnutí

Nastavuje časový interval, po jehož uplynutí se televizor automaticky přepne do pohotovostního režimu.

Když je aktivován “Časov. vypnutí”, indikátor časovače  na čelním panelu televizoru se rozsvítí oranžově.



- Pokud televizor vypnete a znovu jej zapnete, resetuje se “Časov. vypnutí” na “Vyp”.
- “Časovač brzy vyprší. TV se automaticky vypne” se objeví na obrazovce jednu minutu před přepnutím televizoru do klidového stavu.

### Nastavení hodin

Dovoluje ruční nastavení hodin. Když televizor přijímá digitální kanály, hodiny nejdou nastavit ručně, protože se nastavují podle časového kódu vysílaného signálu.

### Časovač

Nastavuje časovač zapnutí/vypnutí televizoru.

“**Režim časovače**”: Vybírá požadované časové období.

“**Čas zapnutí**”: Nastavuje čas zapnutí televizoru.

“**Čas vypnutí**”: Nastavuje čas vypnutí televizoru.

# Nabídka Nastavení



Možnosti uvedené níže můžete vybírat v nabídce “Nastavení”. K výběru možností v “Nastavení” viz “Navigace v nabídkách” (strana 19).

**Automatický start** Spouští počáteční nastavení k výběru jazyka a země/oblasti a ladění všech dostupných digitálních a analogových kanálů. Tento postup obvykle nemusíte provádět, protože jazyk a země/oblast byly vybrány a kanály naladěny ve chvíli, kdy byl televizor poprvé instalován (strana 6). Nicméně tato volba umožňuje opakování procesu (např. k novému naladění televize po přestěhování nebo k vyhledání nových kanálů, které byly spuštěny na vysílači).

**Jazyk** Výběr jazyka, ve kterém se zobrazují nabídky.

**Automatické ladění** Naladí všechny dostupné analogové kanály. Tento postup obvykle nemusíte provádět, protože kanály byly již naladěny ve chvíli, kdy byl televizor poprvé instalován (strana 6). Nicméně tato volba umožňuje opakování procesu (např. k novému naladění televize po přestěhování nebo k vyhledání nových kanálů, které byly spuštěny na vysílači).

**Třídění programů** Mění pořadí, ve kterém jsou analogové kanály uloženy v televizoru.

- 1 Stiskněte  $\uparrow/\downarrow$  k výběru kanálu, který chcete přesunout do nové pozice, poté stiskněte  $\rightarrow$ .
- 2 Stiskněte  $\uparrow/\downarrow$  k výběru nové pozice pro kanál, pak stiskněte  $\oplus$ .

**AV předvolby** Přiřazuje název všem zařízením připojeným k bočním a zadním zásuvkám. Název zařízení se při výběru tohoto zařízení krátce objeví na obrazovce. Můžete přeskočit vstupní zdroj, který není propojen se žádným zařízením.

- 1 Stiskněte  $\uparrow/\downarrow$  k výběru požadovaného vstupního zdroje, pak stiskněte  $\oplus$ .
- 2 Stiskněte  $\uparrow/\downarrow$  k výběru dále uvedené požadované možnosti, pak stiskněte  $\oplus$ .

- AV1 (nebo AV2/ AV3/ AV4/AV5/AV6/ PC), VIDEO, DVD, CABLE, GAME, CAM, SAT: Přidělí jeden z přednastavených názvů jako název připojeného zařízení.
- “Změnit:”: Vytváří váš vlastní název.

- 1 Stiskněte  $\uparrow/\downarrow$  k výběru požadovaného písmene nebo čísla (“\_” pro mezera), pak stiskněte  $\rightarrow$ .

**Jestliže zadáte chybný znak**

Stiskněte  $\leftarrow/\rightarrow$  k výběru chybného znaku. Pak stiskněte  $\uparrow/\downarrow$  k výběru správného znaku.

- 2 Předchozí krok 1 postupně opakujte, až napíšete celý název.

- 3 Zvolte “OK”, pak stiskněte  $\oplus$ .

- “Přeskočit”: Přeskočí vstupní zdroj, který není propojen se žádným zařízením, jestliže stisknete  $\uparrow/\downarrow$  k výběru vstupního zdroje.

## Nastavení HDMI

Používá se k nastavení zařízení zapojeného do zásuvek HDMI, která jsou kompatibilní s ovládáním HDMI. Nezapomeňte, že nastavení vzájemného propojení se musí provést také na straně připojeného zařízení kompatibilního s ovládáním HDMI.

**“Ovládání HDMI”**: Nastaví vzájemné propojení HDMI kompatibilních zařízení s TV. Když je nastaveno na “Zap”, lze provádět následující položky nabídky.

**“Automat. vyp. zařízení”**: Když je nastaveno na “Zap”, vypne se zařízení kompatibilní s ovládáním HDMI, které je vzájemně propojeno, spolu s televizorem.

**“Automat. zap. TV”**: Když je nastaveno na “Zap”, zapne se televizor spolu se zařízením kompatibilním s ovládáním HDMI, které je vzájemně propojeno.

**“Aktualizace seznamu zař.”**: Vytvoření nebo aktualizace “Seznam HDMI zařízení”.

Lze připojit až 11 zařízení kompatibilních s ovládáním HDMI, a až 5 zařízení do jediné zásuvky. Po změně nastavení nebo připojení zařízení kompatibilních s ovládáním HDMI aktualizujte “Seznam HDMI zařízení”.

**“Seznam HDMI zařízení”**: Zobrazuje připojená zařízení kompatibilní s ovládáním HDMI.

## Korekce zvuku

Nastaví dvě na sobě nezávislé hlasitosti pro každé zařízení připojené k televizoru.

## Ruční ladění

Před výběrem “Název”/“AFT”/“Audio filtr”/“LNA”/“Změnit”/“Dekodér”, stiskněte  $\uparrow/\downarrow$  k výběru čísla programu, která chcete upravit. Pak stiskněte  $\oplus$ .

### Systém

Ruční ladění programových kanálů

1 Stiskněte  $\uparrow/\downarrow$  k výběru “Systém”, pak stiskněte  $\oplus$ .

2 Stiskněte  $\uparrow/\downarrow$  k výběru jednoho z následujících televizních vysílačích systémů, poté stiskněte  $\leftarrow$ .

B/G: Pro západoevropské země/oblasti

D/K: Pro východoevropské země/oblasti

L: Pro Francii

I: Pro Velkou Británii



V závislosti na zemi/oblasti zvolené pro “Země” (strana 5) nemusí být tato možnost dostupná.

### Kanál

1 Stiskněte  $\uparrow/\downarrow$  k výběru “Kanál”, pak stiskněte  $\oplus$ .

2 Stiskněte  $\uparrow/\downarrow$  k výběru “S” (pro kabelové kanály) nebo “C” (pro pozemní kanály), pak stiskněte  $\rightleftarrows$ .

3 Ladíte kanály následovně:

#### **Pokud neznáte číslo kanálu (kmitočty)**

Stiskněte  $\uparrow/\downarrow$  pro vyhledání následujícího dostupného kanálu. Po nalezení kanálu se hledání zastaví. Pro pokračování hledání stiskněte  $\uparrow/\downarrow$ .

#### **Pokud znáte číslo kanálu (kmitočty)**

Stiskněte číselná tlačítka pro zadání požadovaného čísla kanálu vysílání nebo číslo kanálu vašeho videa.

4 Stiskněte  $\oplus$  pro skok na “Potvrďte”, pak stiskněte  $\oplus$ .

5 Stiskněte  $\downarrow$  k výběru “OK”, pak stiskněte  $\oplus$ .

Opakujte výše uvedený postup pro ruční naladění ostatních kanálů.

### Název

Přiřazuje vámi zvolený název o délce do pěti písmen nebo číslic vybranému kanálu.

### AFT

Dovoluje jemné ruční ladění vybraného programu, pokud máte pocit, že jemné ladění zlepšuje kvalitu obrazu.

---

### Audio filtr

Zlepšuje zvuk pro individuální kanály v případě zkreslení v monofonním vysílání. Někdy může způsobit nestandardní vysílací signál při sledování monofonních programů zkreslení zvuku nebo občasné ztlumení zvuku.

Pokud nezaznamenáte žádné zkreslení zvuku, doporučujeme ponechat nastavení této volby na výchozí hodnotě z výroby “Vyp”.



Nemůžete přijímat stereofonní nebo duální zvuk, pokud je vybráno “Nízká” nebo “Vysoký”. “Audio filtr” není dostupný, když je “Systém” nastavený na “L”.





### LNA

Zvyšuje kvalitu obrazu pro individuální kanály v případě velmi slabých vysílacích signálů (zašuměný obraz).

### Změnit

Přeskakuje nepoužité analogové kanály, jestliže k výběru kanálů stisknete PROG +/- (Vynechaný kanál můžete stále zvolit za použití číselných tlačítek.)

### Dekodér

Zobrazuje a zaznamenává vybraný kódovaný kanál při použití dekodéru připojeného přímo do konektoru scart  /  1 nebo do konektoru scart  /  2 přes video.



V závislosti na zemi/oblasti zvolené pro “Země” (strana 5) nemusí být tato možnost dostupná.

### Potvrďte

Ukládá změny provedené v nastaveních “Ruční ladění”.

---

# Digitální nastavení nabídka DV3



Můžete volit z možností uvedených dále v nabídce “Digitální nastavení”. K výběru možností v “Nastavení” viz “Navigace v nabídkách” (strana 19).

 Některé funkce nemusí být v některých zemích/oblastech k dispozici.

## Digitální ladění

### Automatické digitální ladění

Naladí všechny dostupné digitální kanály.

Tato volba umožňuje nové nalažení televize po přestěhování nebo k vyhledání nových kanálů, které byly spuštěny na vysílači). Podrobnější informace viz “Automatické ladění televizoru” na straně 6.

### Editace seznamu programů



Odstraňuje všechny nepožadované digitální kanály uložené v televizoru a mění pořadí digitálních kanálů uložených v televizoru.

- 1 Stiskněte  k výběru kanálu, který chcete odstranit nebo přesunout do nové pozice.



Stiskněte číselná tlačítka zadejte známe třímístné číslo požadovaného vysílání.

- 2 Odstraňte nebo změňte pořadí digitálních kanálů následovně:

#### Odstranění digitálního kanálu

Stiskněte . Po zobrazení ověřovací zprávy stiskněte  G k výběru “Ano”, poté stiskněte .





#### Změna pořadí digitálních kanálů

Stiskněte , pak stiskněte  k výběru nové pozice pro kanál a stiskněte .

- 3 Stiskněte RETURN.

### Manuální digitální ladění

Ladí digitální kanály ručně. Tato vlastnost je k dispozici, když je “Automatické digitální ladění” nastaveno na “Pozemní”.

- 1 Stiskněte číselné tlačítko k výběru kanálu, který chcete ručně ladit, pak stiskněte  pro nalažení kanálu.
- 2 Když jsou nalezeny dostupné kanály, stiskněte  k výběru kanálu, který chcete uložit. Poté stiskněte .
- 3 Stiskněte  k výběru čísla programu, kam chcete uložit nový kanál, poté stiskněte .

Opakujte výše uvedený postup pro ruční nalažení ostatních kanálů.

### Nastavení titulků

“**Nastavení titulků**”: Když je zvoleno “Pro neslyšící”, mohou se s titulky také zobrazit i některé vizuální pomůcky (pokud televizní kanál takovou informaci vysílá).

“**Jazyk titulků**”: Vybírá, které jazykové titulky se zobrazují.

### Nastavení zvuk. doprovodu

“**Typ zvuk. doprovodu**”: Když je zvoleno “Pro neslyšící” přepne na vysílání pro sluchově postižené.

“**Jazyk zvuk. doprovodu**”: Vybírá jazyk použitý pro program. Některé digitální kanály mohou pro program vysílat zvuk v několika jazycích.

“**Zvukový popis**”: Poskytuje zvukový popis (vyprávění) vizuálních informací, pokud televizní kanál takovou informaci vysílá.

“**Úroveň mixu**”: Nastavuje výstupní úroveň hlavního zvuku televizoru a zvukového popisu.



Tuto možnost lze použít, jen když je “Zvukový popis” nastaven na “Zap”.

### Informace o programu

“**Základní**”: Zobrazuje informace o programu v digitálním pruhu.

“**Úplné**”: Zobrazuje informace o programu v digitálním pruhu a podrobné informace o programu pod tímto pruhem.

### Rozhlas-spořič obrazovky

Při poslouchání rádiového vysílání se po 20 vteřinách zobrazí na obrazovce tapeta, jestliže nestisknete žádné tlačítko.

Barvu tapety na obrazovce můžete vybrat nebo zvolit zobrazení náhodné barvy.

Pro dočasné zrušení zobrazení tapety na obrazovce stisknete libovolné tlačítko.

### Rodičovský zámek

Nastavuje věkové omezení programů. Jakýkoliv program, který překračuje věkové omezení, lze sledovat jen po správném zadání kódu PIN.

1 Stiskněte číselná tlačítka pro zadání existujícího kódu PIN.

Pokud jste dříve PIN nezasadili, objeví se obrazovka pro zadání kódu PIN. Řiďte se níže uvedenými pokyny “Kód PIN”.

2 Stiskněte k výběru věkového omezení nebo “Žádný” (pro neomezené sledování), pak stiskněte .

3 Stiskněte RETURN.

### Kód PIN

#### První nastavení kódu PIN

1 Stiskněte číselná tlačítka pro zadání nového kódu PIN.

2 Stiskněte RETURN.

#### Změna kódu PIN

1 Stiskněte číselná tlačítka pro zadání existujícího kódu PIN.

2 Stiskněte číselná tlačítka pro zadání nového kódu PIN.

3 Stiskněte RETURN.



Kód PIN s hodnotou 9999 je vždy přijat.

### Technické nastavení

“**Auto aktual. vysílačů**”: Dovoluje televizoru zjišťovat a ukládat nové digitální služby, jakmile jsou dostupné.

“**Stážení softwaru**”: Dovoluje televizoru automaticky přijímat volné softwarové aktualizace přes existující anténu (když jsou zveřejněny). Doporučuje se nechat po celou dobu tuto volbu nastavenou na “Zap” Pokud nechcete, aby byl software aktualizován, nastavte volbu na “Vyp”.

“**Q systému**”: Zobrazuje aktuální verzi softwaru a úroveň signálu.

“**Časové pásmo**”: Umožňuje ruční volbu časového pásma, ve kterém se nacházíte, pokud není stejné jako standardní nastavení časového pásma pro vaši zemi/oblast.

“**Aut. nastav. letního času**”: Nastavuje, zda automaticky přepínat či nepřepínat mezi letním a zimním časem.

- “Zap”: Automaticky přepíná mezi letním a zimním časem podle kalendáře.
- “Vyp”: Čas se zobrazuje podle časového rozdílu nastaveného v “Časové pásmo”.

### Nastavení modulu CA

Dovoluje přístup k placeným televizním službám, jakmile získáte modul podmíněného přístupu (CAM) a dekódovací kartu. Viz strana 16 pro umístění zásuvky (PCMCIA).

# Specifikace

### Zobrazovací jednotka

Požadavky napájení:  
220 –240 V AC, 50 Hz

Velikost obrazovky:  
KDL-40xxxxx: 40 palců  
KDL-32xxxxx: 32 palců

Rozlišení obrazu:  
1366 bodů (horizontálně) × 768 řádek (vertikálně)

Spotřeba energie:  
KDL-40xxxxx: 170 W nebo méně  
KDL-32xxxxx: 150 W nebo méně

\* Spotřeba energie v pohotovostním režimu:  
0,6 W nebo méně  
\* Specifikovaná spotřeba energie v pohotovostním režimu je dosažena po dokončení nezbytných vnitřních procesů televizoru.

Rozměry (Š x V x H)  
KDL-40xxxxx:  
cca 981 x 692 x 265 mm (se stojanem)  
cca 981 x 643 x 110 mm (bez stojanu)  
KDL-32xxxxx:  
cca 790 x 577 x 214 mm (se stojanem)  
cca 790 x 530 x 100 mm (bez stojanu)

Hmotnost:  
KDL-40xxxxx:  
cca 24,0 kg (se stojanem)  
cca 20,5 kg (bez stojanu)  
KDL-32xxxxx:  
cca 16,0 kg (se stojanem)  
cca 14,0 kg (bez stojanu)

### Systém panelu

Panel LCD (displej s kapalnými krystaly)

### Televizní systém

Analogový: V závislosti na výběru země/oblasti:  
B/G/H, D/K, L, I

Digitální: DVB-T

### Systém barev/videosystém

Analogový: PAL, SECAM  
NTSC 3.58, 4.43 (pouze vstupní video)

Digitální: MPEG-2 MP@ML

### Anténa

75 ohmová externí zásuvka pro VHF/UHF



### Výběr kanálů

Analogový: VHF: E2 –E12  
UHF: E21 –E69  
CATV: S1 –S20



HYPER: S21 –S41  
D/K: R1 –R12, R21 –R69  
L: F2 –F10, B –Q, F21 –F69  
I: UHF B21 –B69

Digitální: VHF/UHF

### Konektory

 /  1

21-pinový konektor typu scart (standard CENELEC) včetně audio/video vstupu, vstupu RGB a televizního audio/video výstupu.

 /  2 (SMARTLINK)

21-pinový konektor typu scart (standard CENELEC) včetně audio/video vstupu, vstupu RGB, volitelného audio/video výstupu a rozhraní SmartLink.

 3

Podporované formáty: 1080i, 720p, 576p, 576i, 480p, 480i

Y: 1 Vp-p, 75 ohmů, 0,3 V negativní synchronizace

P<sub>B</sub>/C<sub>B</sub>: 0,7 Vp-p, 75 ohmů

P<sub>R</sub>/C<sub>R</sub>: 0,7 Vp-p, 75 ohmů

 3

Audio vstup (konektory phono jack)

500 mVrms

Impedance: 47 kiloohmů

HDMI IN 4, 5

Video: 1080i, 720p, 576p, 576i, 480p, 480i

Audio: Dvoukanálový lineární s modulací PCM  
32, 44,1 a 48 kHz, 16, 20 a 24 bitů

PC (viz tabulka)

Analogové audio (konektor phono jack):

500 mVrms, impedance 47 kiloohmů

(jen HDMI IN 5)

 6 Vstup S video (4-pinový konektor mini DIN)

 6 Video vstup (konektor phono jack)

 6 Audio vstup (konektory phono jack)

 Audio výstup (levý/pravý) (konektory phono jack)

PC  Vstup PC (15 pinový konektor D-sub) (viz strana 16)

G: 0,7 Vp-p, 75 ohmů, nesynchronizace pro zelenou

B: 0,7 Vp-p, 75 ohmů, nesynchronizace pro zelenou

R: 0,7 Vp-p, 75 ohmů, nesynchronizace pro zelenou

HD: 1-5 Vp-p

VD: 1-5 Vp-p

 Audio vstup PC (konektor jack mini)

 Konektor sluchátek

 Štěrba na modul CAM (modul podmíněného přístupu)

## Zvukový výstup

10 W + 10 W (RMS)

## Volitelné příslušenství

Konzola pro montáž na zeď SU-WL500

Úpravy designu a technických vlastností bez předchozího upozornění.

## Referenční tabulka vstupních signálů PC

Signály	Horizontálně (pixely)	Vertikálně (řádky)	Horizontální frekvence (kHz)	Vertikální frekvence (Hz)	Normální
VGA	640	480	31.5	60	VGA
SVGA	800	600	37.9	60	pokyny VESA
XGA	1024	768	48.4	60	pokyny VESA
WXGA	1280	768	47.4	60	VESA
	1280	768	47.8	60	VESA

- Vstup PC u tohoto televizoru nepodporuje synchronizaci pro zelenou nebo kompozitní synchronizaci.
- Vstup PC u tohoto televizoru nepodporuje prokládané signály.
- Vstup PC u tohoto televizoru podporuje signály ve výše uvedené tabulce s vertikální frekvencí o velikosti 60 Hz. U jiných signálů se zobrazí "Není synchr."

## Referenční tabulka vstupních signálů PC pro HDMI IN 4, 5



Signály	Horizontálně (pixely)	Vertikálně (řádky)	Horizontální frekvence (kHz)	Vertikální frekvence (Hz)	Normální
VGA	640	480	31.5	60	VGA
SVGA	800	600	37.9	60	pokyny VESA
XGA	1024	768	48.4	60	pokyny VESA
WXGA	1280	768	47.4	60	VESA
WXGA	1280	768	47.8	60	VESA
WXGA	1360	768	47.7	60	VESA

# Řešení problémů

Zkontrolujte, zda indikátor  (pohotovostní režim) bliká červeně.

## Když bliká

Autodiagnostické funkce jsou aktivovány.



- 1 Spočítejte, kolikrát indikátor  (pohotovostní režim) zabliká mezi každým dvousekundovým přerušením.  
Například, indikátor třikrát zabliká, potom nastane dvousekundová pauza, za kterou následují další tři bliknutí atd.
- 2 Stiskněte  na horním okraji televizoru a vypněte jej, odpojte síťový kabel a informujte svého prodejce nebo servisní centrum Sony o tom, jak indikátor bliká (počet bliknutí).

## Když neblinká



- 1 Zkontrolujte položky v níže uvedené tabulce.
- 2 Pokud problémy přetrvávají, nechte si televizor prohlédnout odborníkem.

## Obraz

### Žádný obraz (tmavá obrazovka), žádný zvuk

- Zkontrolujte anténní připojení.
- Připojte televizor do sítě a stiskněte  na horním okraji televizoru.
- Pokud se indikátor  (pohotovostní režim) rozsvítí červeně, stiskněte .

### Žádný obraz nebo žádné informace o nabídce ze zařízení připojených ke konektoru scart

- Stiskněte / pro zobrazení seznamu připojených zařízení, poté vyberte požadovaný vstup.
- Zkontrolujte propojení mezi volitelným zařízením a televizorem.

### Zdvojení obrazů nebo vícenásobné zobrazení

- Zkontrolujte anténní připojení.
- Zkontrolujte umístění a směr antény.

### Na obrazovce je pouze šumění

- Zkontrolujte, zda není anténa zlomená nebo ohnutá.
- Zkontrolujte, zda anténa není na konci své životnosti (od tří do pěti let při normálním použití, jeden až dva roky na pobřeží).

### Zkreslený obraz (tečkované čáry nebo pruhy)

- Udržujte televizor z dosahu zdrojů elektrického šumu, jako například automobilů, motocyklů, vysoušečů vlasů nebo optických zařízení.
- Při instalaci volitelných zařízení ponechte určitý prostor mezi volitelným zařízením a televizorem.
- Ujistěte se, že anténa je připojena pomocí přiloženého koaxiálního kabelu.
- Uchovávejte televizní kabel antény mimo ostatní propojovací kabely.

### Obraz nebo zvuk při sledování televizního kanálu šumí

- Nastavte "AFT" (automatické jemné ladění) pro získání lepšího přijímaného obrazu (strana 27).

### Na obrazovce se objevují malé černé a/nebo světlé body.

- Obraz obrazové jednotky se skládá z pixelů. Malé černé a/nebo světlé body (pixely) na obrazovce neznamenaají špatnou funkci.

### Barevné pořady jsou černobílé



- Zvolte "Reset" (strana 21).

### Při sledování signálu ze zásuvek 3 není zobrazena barva nebo jsou barvy nerovnoměrné

- Zkontrolujte zapojení zásuvek  3 a proveďte, zda jsou všechny konektory pevně zastrčeny ve svých zásuvkách.

## Zvuk

### Žádný zvuk, ale dobrý obraz

- Stiskněte  +/- nebo  (vypnutí zvuku).
- Zkontrolujte, zda je "Reproduktor" nastavený na "TV reproduktory" (strana 23).

## Kanály

### Požadovaný kanál nelze zvolit

- Přepněte mezi digitálním a analogovým režimem a vyberte požadovaný digitální/analogový kanál.

### Některé kanály jsou prázdné

- Kanál je zakódovaný nebo jen za poplatek. Předplat' te si placenou televizní službu.
- Kanál se využívá jen pro data (žádný obraz nebo zvuk).
- Kontaktujte poskytovatele vysílání pro podrobnosti k vysílání.

### Digitální kanály se nezobrazují

- Kontaktujte místního dodavatele a zjistěte, zda je ve vaší oblasti k dispozici digitální vysílání.
- Použijte anténu s vyšším ziskem.

## Obecně

### Televizor se automaticky vypne (televizor přechází do pohotovostního režimu)

- Zkontrolujte, zda je aktivován "Časovač vypnutí" nebo "Čas vypnutí" (strana 25).
- Pokud není v televizním režimu po dobu 10 minut přijímán žádný signál a není provedena žádná činnost, televizor se automaticky přepne do pohotovostního režimu.

### Televizor se automaticky zapne

- Zkontrolujte, zda je "Čas zapnutí" aktivován "(strana 25)".

### Některé vstupní zdroje nelze vybrat

- Zvolte "AV předvolby" a zrušte "Přeskočit" vstupního zdroje (strana 26).

### Dálkové ovládání nefunguje

- Vyměňte baterie.

### Do seznamu oblíbených programů nelze přidat kanál

- V seznamu oblíbených programů lze uložit až 999 kanálů.

### Zařízení HDMI se neobjeví na „Seznam HDMI zařízení“

- Ověřte, zda je vaše zařízení kompatibilní s ovládáním HDMI.

## Úvod

Ďakujeme vám, že ste si vybrali tento výrobok značky Sony. Pred uvedením tohto televízneho prijímača do činnosti si pozorne prečítajte tento návod a odložte si ho pre prípad budúcej potreby.

## Likvidácia televízneho prijímača



### Likvidácia starých elektrických a elektronických prístrojov (vzťahuje sa na Európsku úniu a európske krajiny so systémami oddeleného zberu)

Tento symbol na výrobku alebo na jeho obale znamená, že výrobok nemôže byť spracovávaný ako komunálny odpad. Musí sa odovzdať do príslušnej zberne na

recykláciu elektrických a elektronických zariadení. Zaručením správnej likvidácie tohto výrobku pomôžete pri predchádzaní potenciálnych negatívnych dopadov na životné prostredie a na zdravie človeka, ktoré by mohli byť zapríčinené nevhodným zaobchádzaním s odpadmi z tohto výrobku. Recyklovaním materiálov pomôžete zachovať prírodné zdroje. Podrobnejšie informácie o recyklácii tohto výrobku vám na požiadanie poskytne miestny úrad, služba likvidácie komunálneho odpadu alebo predajňa, v ktorej ste si tento výrobok zakúpili.

## Informácia o funkcii Digital TV

- Všetky funkcie digitálnej televízie (**DVB**) budú pracovať iba v krajinách alebo na územiach, kde sa vysielajú digitálne terestriálne signály DVB-T (MPEG2). U miestneho predajcu si overte, či vo vašom bydlisku môžete prijímať signál DVB-T.
- Hoci tento televízny prijímač zodpovedá špecifikáciám DVB-T, nemôžeme zaručiť kompatibilitu s budúcim digitálnym terestriálnym vysielaním DVB-T.
- Niektoré digitálne televízne funkcie môžu byť v niektorých krajinách/regiónoch nedostupné.

## Informácie o ochranných známkach

- **DVB** je registrovaná ochranná známka projektu DVB
- Vyrábané na základe licencie BBE Sound, Inc. Licencia BBE Sound, Inc. na základe jedného alebo viacerých patentov USA: 5510752, 5736897. BBE a symbol BBE sú registrované ochranné známky spoločnosti BBE Sound, Inc.
- Vyrábané na základe licencie spoločnosti Dolby Laboratories. "Dolby" a symbol dvojité D  sú ochranné známky Dolby Laboratories.
- HDMI, logo HDMI a High-Definition Multimedia Interface sú obchodné značky alebo ochranné známky spoločnosti HDMI Licensing, LLC.



- Ilustrácie použité v tomto návode prezentujú KDL-32S28xx, ak nie je uvedené iné.
- "xx" v názve modelu zodpovedajú číslciam označujúcim farebný variant.

# Obsah

## Príručka Začíname

4

Informácie o bezpečnosti .....	7
Preventívne pokyny .....	8
<b>Zhrnutie diaľkového ovládača .....</b>	<b>9</b>
<b>Súhrn tlačidiel a indikátorov televízneho prijímača.....</b>	<b>10</b>

## Sledovanie televízie prijímača

Sledovanie televízneho prijímača .....	11
Kontrola digitálneho elektronického programového sprievodcu (EPG) <b>DVB</b> .....	13
Používanie zoznamu Digitálne Oblíbené <b>DVB</b> .....	15

## Používanie prídavných zariadení

Pripojenie prídavných zariadení .....	16
Prezeranie obrázkov z pripojených zariadení .....	17
Požívanie ovládania HDMI .....	18

## Používanie funkcií PONUKY

Pohyb po ponukách .....	19
Ponuka Nastavenie obrazu .....	20
Ponuka Nastavenie zvuku.....	22
Ponuka Vlastnosti .....	24
Ponuka Nastavenie .....	26
Digitálne nastavenie ponuka <b>DVB</b> .....	29

## Ďalšie informácie

Technické parametre .....	31
Odstraňovanie problémov .....	33

**DVB** : iba pre digitálne kanály

SK

# Príručka Začínáme

## 1: Kontrola príslušenstva

Napájací kábel (1) (iba pre KDL-40T26xx, KDL-40S28xx)

Koaxiálny kábel\* (1) (iba pre KDL-40T26xx, KDL-40S28xx)

Diaľkový ovládač RM-ED009 (1)

Batérie AA (typ R6) (2)

Oporný pás (1) a skrutky (2)

### Vkladanie batérií do diaľkového ovládača

Kryt otvorte zatlačením a nadvihnutím.

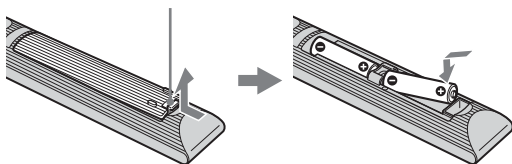

- Pri vkladaní batérií dodržujte polaritu.
- Nepoužívajte rôzne druhy batérií ani staré batérie s novými.
- Batérie zneškodňujte tak, aby neznečist'ovali životné prostredie. V niektorých krajinách môže byť zneškodňovanie batérií regulované. Obráťte sa na miestny úrad kvôli informáciám o zneškodňovaní.
- S diaľkovým ovládačom zaobchádzajte ohľaduplne. Nenechajte ho padnúť, nestúpajte naň, nepolievajte ho žiadnymi tekutinami.
- Diaľkový ovládač nesmie byť položený v blízkosti zdroja tepla, na mieste vystavenom účinkom priameho slnečného svetla ani vo vlhkej miestnosti.

## 2: Pripojenie antény/VCR

### Pripojenie antény

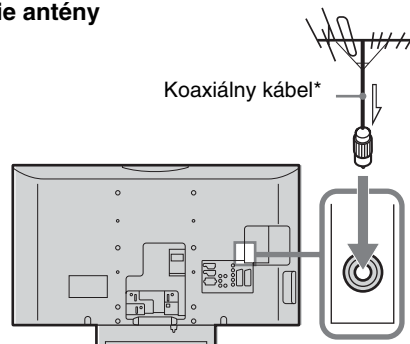

### Pripojenie antény a VCR

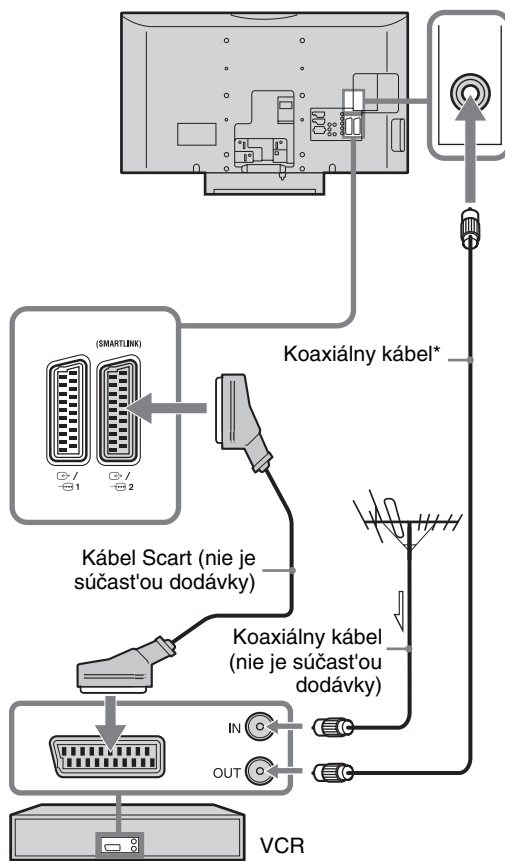

### 3: Ochrana televízneho prijímača proti prevrhnutiu

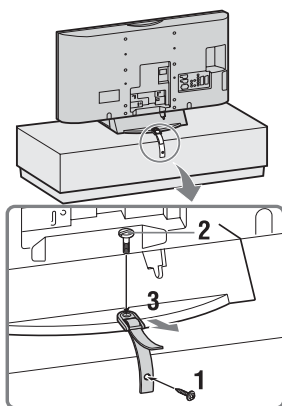

### 4: Pripojenie káblov

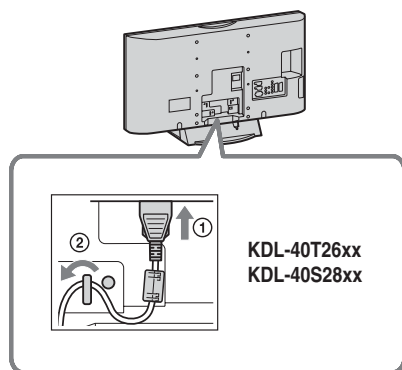

### 5: Zviazanie káblov

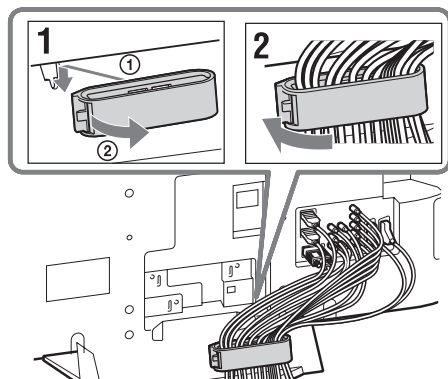

### 6: Výber jazyka a krajiny/regiónu

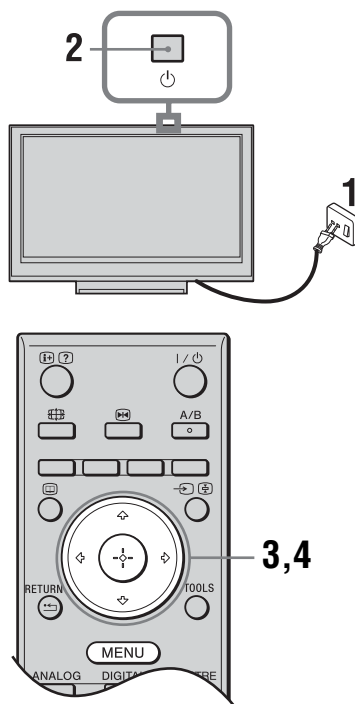

- 1 Televízny prijímač pripojte k sieťovej zásuvke (220-240V str., 50Hz).
- 2 Stlačte na televízore (v hornej časti). Pri prvom zapnutí televízneho prijímača sa na obrazovke objaví ponuka Jazyk.
- 3 Stlačením si vyberte jazyk zobrazený na obrazovkách ponuky a stlačte .

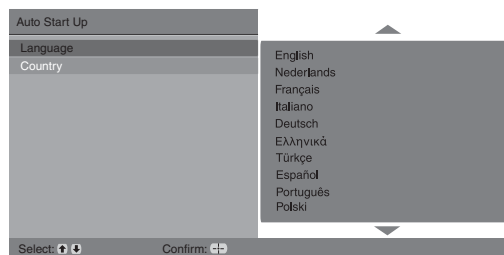

(Pokračovanie)

- 4 Po stlačení  $\uparrow/\downarrow$  si vyberte krajinu/región, v ktorom budete používať televízny prijímač a stlačte  $\oplus$ .

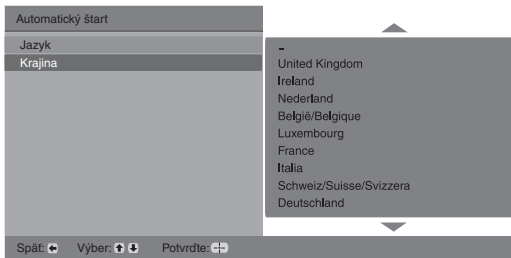

Ak sa krajina/región, kde chcete používať televízny prijímač na obrazovke nezobrazí, zvolte si namiesto krajiny/regiónu "-".

## 7: Automatické ladenie televízneho prijímača

- 1 Skôr ako spustíte automatické ladenie televízneho prijímača vložte do videorekordéra pripojeného k televízoru nahranú pásku (strana 4) a stlačte tlačidlo prehrávania. Počas automatického ladenia sa vyhľadá a uloží do pamäte jeho videokanál. Ak k televízemu prijímaču nie je pripojený žiadny videorekordér, preskočte tento krok.
- 2 Stlačte  $\oplus$ .

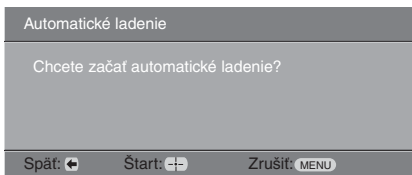

Televízny prijímač začína hľadať všetky dostupné digitálne kanály nasledované všetkými analógovými kanálmi. Môže to chvíľu trvať, preto počas vyhľadávania nestláčajte žiadne tlačidlá na televízore ani na diaľkovom ovládači.

### Ak sa vám objaví správa so žiadosťou o potvrdenie pripojenia antény

Neboli nájdené žiadne digitálne ani analógové kanály. Skontrolujte všetky prípojky antén a stlačením  $\oplus$  znova vyberte automatické ladenie.

- 3 Keď sa na obrazovke objaví ponuka 'Triedenie programov', prejdite na kroky "Triedenie programov" (strana 26). Ak nezmeníte poradie, v akom sú analógové kanály uložené v televízore, prejdite na krok 4.
- 4 Stlačením MENU operáciu ukončíte. Televízor je naladený na všetky dostupné kanály.



Keď sa kanál digitálneho vysielania nedá prijať, alebo ak si vyberiete región, kde nie je žiadne digitálne vysielanie v kroku 4 (strana 6), musíte po dokončení kroku 4 nastaviť čas.

## Odmontovanie stolového stojana od televízneho prijímača



Zo žiadnych dôvodov, okrem montáže televízneho prijímača na stenu, neodmontujte stolový stojan.

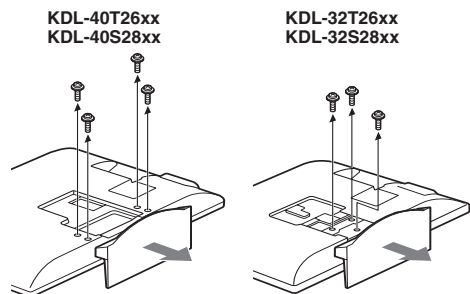

# ⚠ Informácie o bezpečnosti

## Inštalácia/Nastavenie

Televízny prijímač nainštalujte a používajte v súlade s dolu uvedenými pokynmi, aby ste predišli vzniku rizika požiaru, úderu elektrického prúdu, poškodeniam alebo úrazom.

### Inštalácia

- Televízny prijímač treba nainštalovať v blízkosti ľahko dostupnej siet'ovej zásuvky.
- Televízny prijímač postavte na pevný a rovný povrch.
- Inštaláciu na stene môže uskutočňovať iba kvalifikovaný pracovník servisu.
- Z bezpečnostných dôvodov rozhodne odporúčame používať príslušenstvo značky Sony, ako napr.:
  - Nástenný držiak SU-WL500

### Preprava

- Pred premiestňovaním televízneho prijímača odpojte všetky káble.
- Na prenášanie veľkého televízneho prijímača sú potrební dvaja alebo traja ľudia.
- Pri manuálnom prenášaní držte televízny prijímač ako na ilustrácii vpravo.
- Pri zdvíhaní alebo prenášaní držte televízny prijímač pevne za spodnú časť. LCD panel chráňte pred zvýšeným namáhaním.
- Pri prenášaní a preprave chráňte televízny prijímač pred nárazmi alebo nadmernými vibráciami.
- Pri preprave do opravy alebo pri sťahovaní televízny prijímač zabaľte do pôvodného kartónu a baliaceho materiálu.

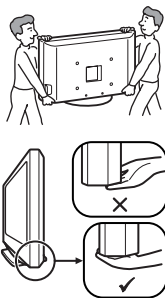

### Vetrание

- Vetracie otvory skrinky nikdy nezakrývajte a nič dovnútra prístroja nestrkajte.
- Ponechajte voľný priestor okolo televízneho prijímača ako na ilustrácii dolu.
- Rozhodne odporúčame použiť nástenný držiak značky Sony, aby sa zaručila dostatočná cirkulácia vzduchu.

### Nainštalovaný na stene

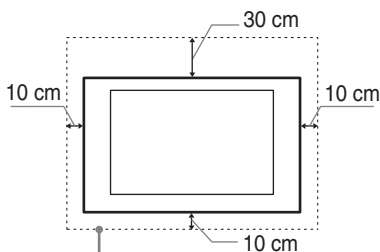

Okolo prijímača ponechajte najmenej tento voľný priestor.

### Nainštalovaný na podstavci

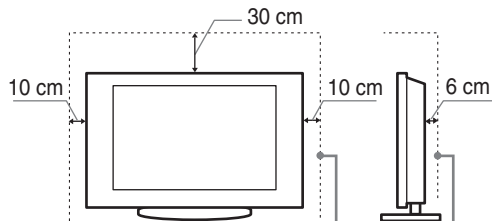

Okolo prijímača ponechajte najmenej tento voľný priestor.

- Na zaručenie dostatočného vetrania a na predchádzanie usadzovaniu nečistôt alebo prachu:
  - Televízny prijímač nekladte na plochu, neinštalujte ho smerom hlavou dolu, dozadu ani nabok.
  - Televízny prijímač nekladte na policu, koberec, posteľ ani do skrine.
  - Televízny prijímač neprikrývajte textíliami, ako sú záclony, ani predmetmi ako sú noviny a pod.
  - Televízny prijímač neinštalujte podľa ilustrácie dolu.

Cirkulácia vzduchu je zablokovaná

Cirkulácia vzduchu je zablokovaná

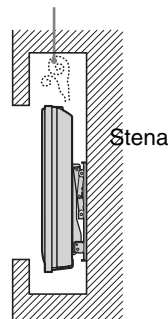
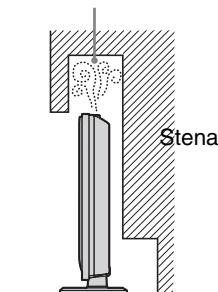

### Siet'ový kábel

Pri manipulácii so sieťovým káblom a zásuvkou dodržiavajte nasledujúce zásady, aby ste predišli vzniku rizika požiaru, úderu elektrického prúdu, poškodeniam alebo úrazom:

- Televízny prijímač pripojte použitím trojžilovej sieťovej vidlice s uzemnením k sieťovej zásuvke s ochranným uzemňovacím kontaktom (iba pre KDL-40T26xx, KDL-40S28xx).
- Používajte iba sieťové káble značky Sony, nie iných značiek.
- Vidlicu zasuňte úplne do sieťovej zásuvky.
- Televízny prijímač pripájajte iba k sieti 220-240 V striedavých.
- Pri zapájaní káblov sa pre vlastnú bezpečnosť presvedčite, že napájací kábel je odpojený a nedotýkajte sa káblových konektorov.
- Predtým, ako budete s televíznym prijímačom pracovať alebo ho premiestňovať, odpojte napájací kábel od sieťovej zásuvky.
- Napájací kábel nepribližujte k zdrojom tepla.
- Sieťovú vidlicu odpojte a pravidelne ju čistite. Ak je vidlica zaprášená a pohlcuje vlhkosť, môže sa znehodnotiť jej izolácia, čo môže spôsobiť požiar.

### Poznámky

- Dodávaný napájací kábel nepoužívajte so žiadnym iným zariadením.
- Napájací kábel príliš nestláčajte, neohýbajte ani neskrúčajte. Mohli by sa obnažiť alebo zlomiť žily kábla.

(Pokračovanie)

- Napájací kábel neupravujte.
- Neklad'te na napájací kábel nič t'ažké.
- Pri odpojovaní vidlice ne'ahajte za napájací kábel.
- Nepripájajte príliš veľa spotrebičov k tej istej siet'ovej zásuvke.
- Nepoužívajte uvoľnenú siet'ovú zásuvku.

## Zakázané použitie

Televízny prijímač neinštalujte a nepoužívajte na miestach, v prostredí alebo v situácii, uvádzaných ďalej v texte, pretože môže dôjsť k poruche televízneho prijímača a následne k požiaru, úderu elektrickým prúdom, poškodeniu a/alebo k úrazu.

### Umiestnenie:

Vonku (na priamom slnečnom svetle), na pobreží, na lodi alebo inom plavidle, vo vozidle, v zdravotníckom zariadení, v blízkosti horľavých predmetov (sviečky a pod.).

### Prostredie:

Miesta, ktoré sú horúce, vlhké alebo nadmerne prašné; miesta, kde do prijímača môže vojsť hmyz; kde môže byť vystavený mechanickým vibráciám; na nestabilných podkladoch; v blízkosti vody, dažďa, vlhkosti alebo dymu.

### Situácia:

Nepoužívajte, ak máte mokré ruky, s demontovanou skrinkou alebo s pripojenými prístrojmi, ktoré výrobca neodporúča. Počas búrky odpojte televízny prijímač od siet'ovej zásuvky a od antény.

## Rozbité kúsky:

- Nehádzte nič na televízny prijímač. Sklo na obrazovke môže prasknúť v dôsledku dopadu a spôsobiť závažný úraz.
- Ak povrch televízneho prijímača praskne, nedotýkajte sa ho až kým neodpojíte napájací kábel. V opačnom prípade hrozí úder elektrickým prúdom.

## Ak sa prijímač nepoužíva

- Ak televízny prijímač nebudete niekoľko dní používať, odpojte ho od napájania z dôvodov ochrany životného prostredia a bezpečnosti.
- Pretože vypnutím sa televízny prijímač od siete úplne neodpojí, na úplné odpojenie televízneho prijímača je potrebné vytiahnuť vidlicu zo siet'ovej zásuvky.
- Niektoré televízne funkcie však môžu mať funkcie, ktoré si na správne fungovanie vyžadujú, aby bol televízny prijímač ponechaný v pohotovostnom režime.

## Pre deti

- Nedovoľte, aby deti vyliezali na televízny prijímač.
- Drobné príslušenstvo nesmie byť ponechávané v dosahu detí, pretože by mohlo byť omylom prehltnuté.

## Ak by sa vyskytli nasledujúce problémy...

Ak by sa vyskytol niektorý z nasledujúcich problémov, televízny prijímač **vypnite** a okamžite odpojte napájací kábel.

Požiadajte predajcu alebo servisné stredisko Sony, aby prijímač skontroloval odborník.

### Kedy:

- Napájací kábel je poškodený.
- Siet'ová zásuvka je uvoľnená.

- Televízny prijímač bol poškodený pádom, úderom alebo predmetom, ktorý naň dopadol.
- Cez otvory v skrinke prenikne do prijímača tekutina alebo pevný predmet.

# Preventívne pokyny

## Sledovanie televízneho programu

- Televízny program sledujte pri miernom svetle, pretože sledovanie televízneho prijímača pri slabom osvetlení alebo po dlhšiu dobu namáha vaše oči.
- Pri používaní slúchadiel si nastavte vhodnú hlasitosť, pretože príliš vysoká úroveň môže spôsobiť poškodenie sluchu.

## Obrazovka LCD

- Hoci sa obrazovka LCD vyrába použitím vysoko presnej technológie a 99,99 % a viac pixelov je funkčných, na obrazovke LCD môžu byť trvalo čierne alebo jasné body (červené, modré alebo zelené). Ide o konštrukčnú charakteristiku obrazovky LCD a nejde o jej poruchu.
- Čelný filter sa nesmie stláčať ani poškriabať, na tento televízny prijímač neklad'te žiadne predmety. Zobrazenie by mohlo byť nerovnomerné a mohla by sa poškodiť obrazovka LCD.
- Ak sa tento televízny prijímač používa na chladnom mieste, na zobrazení sa môžu prejaviť škvrny alebo obraz môže stmavnúť. Nie je to príznak poruchy. Po zvýšení teploty tieto javy zmiznú.
- Ak sa trvalo zobrazujú nepohyblivé zobrazenia, môžu sa prejavíť „duchovia“. Po niekoľkých okamihoch môžu zmiznúť.
- Pri používaní tohto televízneho prijímača sa obrazovka a skrinica môže zahrievať. Nie je to príznak poruchy.
- Obrazovka LCD obsahuje malé množstvo tekutých kryštálov a ortuti. Ortut' obsahujú aj žiarivky použité v tomto televíznom prijímači. Pri likvidácii dodržiavajte platné nariadenia a predpisy.

## Zaoberanie s povrchom obrazovky a skrinkou televízneho prijímača a ich čistenie

Pred čistením sa presvedčte, či je odpojený napájací kábel pripájaný televízny prijímač k siet'ovej zásuvke.

- Aby ste predišli znehodnocovaniu materiálu alebo povrchu obrazovky, dodržiavajte nasledujúce preventívne zásady.
- Prach z povrchu obrazovky/skrinky utierajte jemne a mäkkou handričkou. Ak prach odoláva, utrite ho mäkkou handričkou jemne navlhčenou do rozriedeného roztoku neagresívneho čistiaceho prostriedku.
- Nikdy nepoužívajte abrazívne špongie, čističe obsahujúceho lúh alebo kyselinu, prášok na riad ani prchavé rozpúšťadlá ako je alkohol, benzén, riedidlo alebo insekticíd. Používanie takýchto materiálov alebo dlhodobý kontakt s gumovými alebo vinylovými materiálmi môže spôsobiť poškodenie povrchu obrazovky a materiálu skrinky.
- Pri zmene uhla natočenia televízneho prijímača pohybujte prijímačom pomaly, aby nespadol zo stojanu ani aby sa neprevrhol

## Prídavné zariadenia

Prídavné zariadenia a všetky ostatné zariadenia vyžarujúce elektromagnetické žiarenie nepribližujte k televíznemu prijímaču. Nedodržanie tejto podmienky môže spôsobiť deformáciu zobrazenia a/alebo šum vo zvuku.

# Zhrnutie diaľkového ovládača

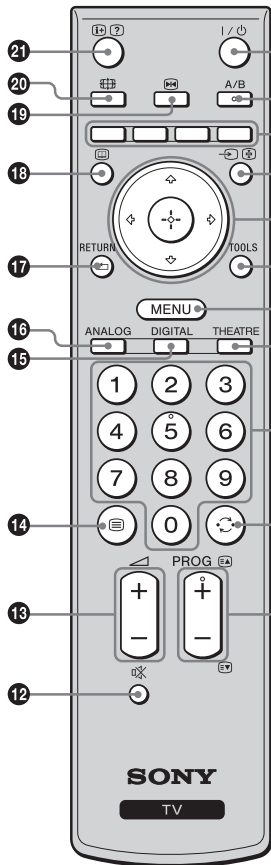

- 1** I/⏻ – Pohotovostný režim televízneho prijímača  
Zapína a vypína televízny prijímač z pohotovostného režimu.
- 2** A/B – Dvojkanál.zvuk (strana 22)
- 3** Farebné tlačidlá (strana 12, 13, 15)
- 4** ↵/⏸ – Výber vstupu / Zmraziť text
  - V režime TV: Výber vstupného zdroja spomedzi prístrojov pripojených ku konektorom televízneho prijímača (strana 17).
  - V režime Text (strana 12): Zmrazí aktuálnu stránku.
- 5** ⬆/⬇/⬅/➡/⬆
- 6** TOOLS (strana 12, 18)  
Umožňuje prístup k rôznym možnostiam zobrazenia a zmenám/úpravám nastavení podľa zdroja a formátu obrazu.
- 7** MENU (strana 19)
- 8** THEATRE  
Režim Divadlo môžete zapnúť a vypnúť. Keď je režim Divadlo zapnutý, optimálny zvukový výstup (ak je televízny prijímač pripojený k zvukovej aparatúre pomocou kábla HDMI) a kvalita zobrazenia pre videofilmy sa automaticky nastaví.
- 9** Tlačidlá s číslami
  - V režime TV: Výber kanálov. Pre kanály s číslom 10 a vyšším rýchlo zadajte druhú a tretiu číslicu.
  - V režime Text: Zadávanie trojmiestneho čísla strany na výber strany.
- 10** ⏮ – Predchádzajúci kanál  
Návrat na predchádzajúci sledovaný kanál (viac ako päť sekúnd).
- 11** PROG +/- (⏪)/⏩
  - V režime TV: Výber nasledujúceho (+) alebo predchádzajúceho (-) kanála.
  - V režime Text (strana 12): Výber nasledujúcej (⏪) alebo predchádzajúcej (⏩) strany.
- 12** 🔊 – Stlmiť zvuk
- 13** 🔊 +/- – Hlasitosť
- 14** ☰ – Text (strana 12)
- 15** DIGITAL – Digitálny režim (strana 11)
- 16** ANALOG – Analógový režim (strana 11)
- 17** RETURN / ⏪  
Návrat na predchádzajúcu obrazovku z ľubovoľnej zobrazovanej ponuky.
- 18** 📺 – EPG (Digitálny elektronický programový sprievodca) (strana 13)
- 19** ❄ – Zmrazenie obrazu (strana 12)  
Zmrazí obraz na televíznom prijímači.
- 20** 🖼 – Režim obrazovky (strana 12)
- 21** ⓘ/? – Zobrazenie Info / Text
  - V digitálnom režime: Zobrazuje stručné údaje o práve sledovanom programe.
  - V analógovom režime: Zobrazuje informácie ako číslo aktuálneho kanála a formát obrazu.
  - V režime Text (strana 12): Zobrazuje skryté informácie (napr. odpovede v kvíze).



- Čísla na tlačidlách 5, PROG + a A/B majú taktilné body. Tieto taktilné body používajte ako orientáciu pri ovládaní televízneho prijímača.
- Pri vypnutí televízneho prijímača sa vypína aj režim Divadlo.

# Súhrn tlačidiel a indikátorov televízneho prijímača

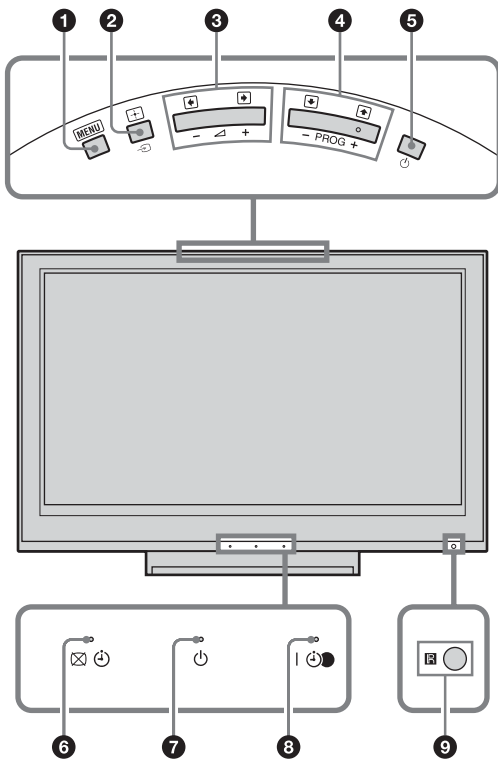

## 1 MENU (strana 19)

## 2 / – Výber vstupu/OK

- V režime TV: Výber vstupného zdroja spomedzi prístrojov pripojených ku konektorom televízneho prijímača (strana 17).
- V ponuke TV: Výber ponuky alebo možnosti, potvrdenie nastavenia.

## 3 +/- / /

- V režime TV: Zvýšenie (+) alebo zníženie hlasitosti (-).
- V ponuke TV: Pohyb po možnostiach doprava () alebo doľava ()

## 4 PROG +/- / /

- V režime TV: Výber nasledujúceho (+) alebo predchádzajúceho (-) kanála.
- V ponuke TV: Pohyb po možnostiach nahor () alebo nadol ()

## 5 – Zapínanie

Zapína a vypína televízny prijímač.



Na úplné odpojenie televízneho prijímača vytiahnite vidlicu zo sieťovej zásuvky.

## 6 – Obraz vypnutý / Indikátor časovača

- Rozsvieti sa zelene, keď je obraz vypnutý (strana 24).
- Rozsvieti sa oranžovo, keď je časovač nastavený (strana 25).

## 7 – Indikátor pohotovostného režimu

Rozsvieti sa červene, keď je televízny prijímač v pohotovostnom režime.

## 8 – Indikátor Zapnuté / Časovač nahrávania programu

- Rozsvieti sa zelene, keď je televízny prijímač zapnutý.
- Rozsvieti sa oranžovo, keď je nastavený časovač nahrávania (strana 13).
- Rozsvieti sa červene počas nahrávania aktivovaného časovačom.

## 9 – Snímač diaľkového ovládača

- Prijíma IČ signály z diaľkového ovládača.
- Na snímač nič nedávajte, pretože to znemožní jeho funkciu.





Pred odpojením napájacieho kábla sa presvedčite, či je televízny prijímač úplne vypnutý. Odpojenie napájacieho kábla keď je televízny prijímač zapnutý môže spôsobiť, že indikátor zostane svietiť, alebo môže spôsobiť chybnú funkciu televízneho prijímača.

## Sledovanie televízneho prijímača

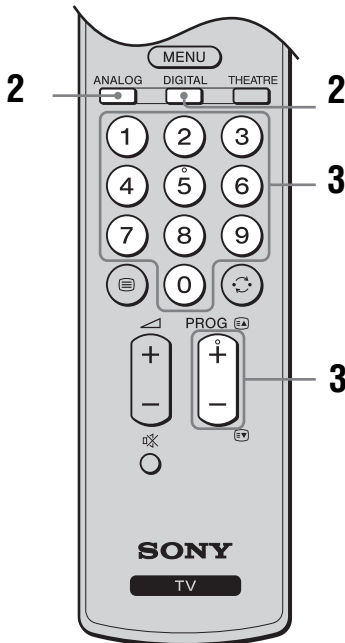
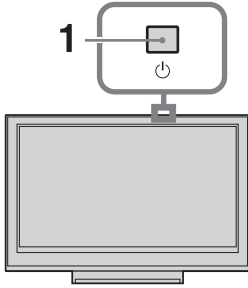
# Sledovanie televízneho prijímača











- 1 Televízny prijímač zapnite stlačením  na televíznom prijímači (horná strana).  
Keď je televízny prijímač v pohotovostnom režime (indikátor  (pohotovostný režim) na televíznom prijímači (vpredu) je červený), stlačte  na diaľkovom ovládači a zapnite televízny prijímač.
- 2 Stlačením DIGITAL zapnete digitálny režim a stlačením ANALOG analógový režim.  
V závislosti od režimu sú k dispozícii rôzne kanály.







- 3 Stlačením tlačidla s číslicou alebo PROG +/- sa vyberá televízny kanál.  
Pri výbere kanálov číslo 10 a vyšších pomocou tlačidiel s číslami zadajte druhú a tretiu číslicu v priebehu dvoch sekúnd.  
Pri výbere digitálneho kanála pomocou digitálneho elektronického programového sprievodcu (EPG), pozri strana 13.

### V digitálnom režime

Nakrátko sa objaví informačný nadpis. Na nadpise môžu byť nasledujúce ikony.

- : Rozhlasové programy
- : Kódované/predplatené programy
- : Dostupné sú viaceré jazykové varianty zvuku
- : K dispozícii sú titulky
- : K dispozícii sú titulky pre sluchovo postihnutých
-  18: Odporúčaný minimálny vek pre aktuálny program (od 4 do 18 rokov)
- : Rodičovský zámok
- : Aktuálny program sa zaznamenáva

### Doplnkové operácie

Úloha	Postup
Zapnite televízny prijímač z pohotovostného režimu bez zvuku	Stlačte  . Stlačením  +/- nastavte hlasitosť.
Nastavenie hlasitosti	Stlačením  + (zvýšenie)/ - (zníženie).
Prístup do indexačnej tabuľky programov (iba v analógovom režime)	Stlačte  . Analógový kanál vyberte stlačením  /  , potom  .



(Pokračovanie)



## Na prístup doTextu

Stlačte /. Pri každom stlačení  sa zobrazenie cyklicky prepína nasledovne:

Text → Text na pozadí televízneho obrazu (zmiešaný režim) → Žiadny text (ukončenie služby Text)

Na výber stránky stlačte tlačidlá s číslicami alebo PROG +/-.

Na zmrazenie strany stlačte  / .







Na zobrazenie skrytých informácií stlačte  / .





Ak sa v spodnej časti stránky s teletextom zobrazujú štyri farebné položky, k dispozícii je Fastext. Fastext umožňuje rýchly a jednoduchý prístup k stránkam. Stlačením príslušného farebného tlačidla prejdete na danú stránku.

## Zmrazenie obrazu

Zmrazí televízny obraz (napr. na zaznamenanie telefónneho čísla alebo receptu).

- 1 Stlačte  na diaľkovom ovládači.
- 2 Stlačením  /  /  /  sa upraví poloha okna.
- 3 Stlačením  sa okno odstráni.
- 4 Opätovným stlačením  sa vrátite do normálneho televízneho režimu.



Nie je k dispozícii pre  AV3,  AV4,  AV5 a pre vstup PC.

## Manuálna zmena formátu podľa vysielaného programu

Opakovaným stláčaním  vyberte požadovaný formát obrazovky.

### Smart\*

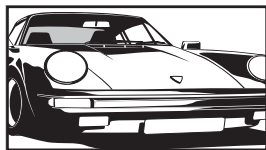

Zobrazuje konvenčné programy vo formáte 4:3 s imitáciou efektu širokohlnej obrazovky. Obraz 4:3 sa rozťahne tak, aby sa vyplnila obrazovka.

### 4:3

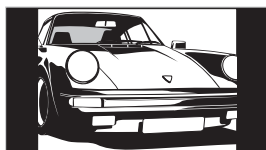

Zobrazuje konvenčné programy vo formáte 4:3 (t.j. formát nie širokohlých televíznych prijímačov) v správnom pomere.

### Wide

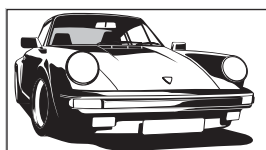

Zobrazuje širokohlé programy (16:9) v správnom pomere.

### Zoom\*

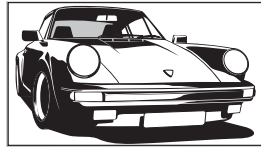

Zobrazuje programy vysielané v panoramatickom formáte (Cinemascope) v správnom pomere.

### 14:9\*

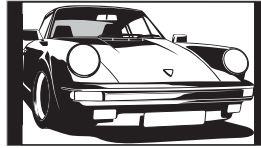



Zobrazuje programy vysielané vo formáte 14:9 v správnom pomere. V dôsledku toho sú na obrazovke čierne okrajové oblasti.

\* Horná a dolná časť obrazu môže byť odrezaná.



- Signály zo zdrojov HD možno zobrazovať iba v režime "Wide".
- Túto funkciu nemôžete používať pri zobrazovanom digitálnom nadpise.
- Niektoré znaky a/alebo písmená v hornej a dolnej časti obrázku môžu byť viditeľné v režime Smart. V tomto prípade si môžete vybrať "Výška obrazu" pomocou ponuky "Obrazovka" a upraviť zvislý rozmer na zviditeľnenie.



- Ak je "Auto formát" nastavený na "Zap.", televízny prijímač automaticky vyberie najlepší režim vhodný pre vysielanie (strana 24).
- Polohu obrázku môžete opraviť polohu obrazu pri výbere "Smart" (50Hz), "14:9" alebo "Zoom". Stlačením  /  sa pohybujete nahor alebo nadol (t.j. na čítanie titulkov).

## Používané ponuky Nástroje

Stlačením TOOLS sa zobrazia nasledujúce možnosti pri sledovaní televízneho programu.

Možnosti	Popis
Zavrieť	Zatvára ponuku Nástroje.
Režim obrazu	Pozri strana 20.
Zvukový efekt	Pozri strana 22.
Reproduktor	Pozri strana 23.
Jazyk zvuku (iba v digitálnom režime)	Pozri strana 20.
Nastavenie titulkov (iba v digitálnom režime)	Pozri strana 30.
Časovač vypnutia	Pozri strana 25.
Šetrič energie	Pozri strana 24.
Informácie o systéme (iba v digitálnom režime)	Zobrazuje obrazovku so systémovými informáciami.

# Kontrola digitálneho elektronického programového sprievodcu (EPG) DV3\*







































- 1 V digitálnom režime stlačte .
- 2 Vykonajte požadovanú operáciu uvedenú v nasledujúcej tabuľke alebo zobrazenej na obrazovke.



Programové informácie sa zobrazia iba ak ich televízna stanica vysiela.

Digitálny elektronický programový sprievodca (EPG)

\* Táto funkcia nemusí byť k dispozícii v niektorých krajinách/regiónoch.

Úloha	Postup
Sledovanie programu	Stlačením  /  /  /  si vyberte program a stlačte  .
Vypínanie EPG	Stlačte  .
Zoradenie informácií o programoch podľa kategórie – Zoznam kategórií	<ol style="list-style-type: none"> <li>1 Stlačte modré tlačidlo.</li> <li>2 Stlačením /// si vyberte kategóriu a stlačte .</li> </ol> <p>Dostupné kategórie:  <b>"Všetky kategórie"</b>: Obsahuje všetky dostupné kanály.  <b>Názov kategórie (napr. "Správy")</b>: Obsahuje všetky kanály zodpovedajúce vybranej kategórii.</p>
Nastavenie zaznamenaného programu – Časovač nahrávania	<ol style="list-style-type: none"> <li>1 Stlačením /// vyberte budúci program, ktorý chcete zaznamenať, a stlačte /.</li> <li>2 Stlačením / vyberte "Časovač nahrávania".</li> <li>3 Stlačením  nastavte časovače televízneho prijímača a VCR. Vďaka týmto informáciám o programe sa objaví symbol . Indikátor  na čelnom paneli televízneho prijímača sa rozsvieti oranžovou farbou.</li> </ol> <p> Na zaznamenanie programu, ktorý práve sledujete, stlačte /.</p>
Nastavte program, ktorý sa má automaticky zobrazit' na obrazovke, keď sa spustí – Pripomenka	<ol style="list-style-type: none"> <li>1 Stlačením /// si vyberte budúci program, ktorý chcete zobrazovať, a stlačte /.</li> <li>2 Stlačením / vyberte "Pripomenka" a stlačte .</li> </ol> <p>Pri tejto informácii o programe sa objaví symbol . Indikátor  na čelnom paneli televízneho prijímača sa rozsvieti oranžovou farbou.</p> <p> Ak prepnete televízny prijímač do pohotovostného režimu, automaticky sa zapne keď sa má program začať</p>

(Pokračovanie)

Úloha	Postup
Nastavte čas a dátum programu, ktorý chcete zaznamenať – Manuálne časované nahrávanie	<ol style="list-style-type: none"> <li>1 Stlačením /// vyberte budúci program, ktorý chcete zaznamenať, a stlačte /.</li> <li>2 Stlačením / vyberte "Manuálne časované nahrávanie" a stlačte .</li> <li>3 Stlačením / vyberte dátum a stlačte .</li> <li>4 Rovnakým postupom ako v bode 3 nastavte čas začiatku a ukončenia.</li> <li>5 Stlačením / vyberte program a stlačte .</li> <li>6 Stlačením  nastavte časovače televízneho prijímača a VCR. Vedľa týchto informácií o programe sa objaví symbol . Indikátor  na čelnom paneli televízneho prijímača sa rozsvieti oranžovou farbou.  Na zaznamenanie programu, ktorý práve sledujete, stlačte /.</li> </ol>
Zrušenie záznamu/pripomienky – Zoznam časovača	<ol style="list-style-type: none"> <li>1 Stlačte /.</li> <li>2 Stlačením / vyberte "Zoznam časovača" a stlačte .</li> <li>3 Stlačením / vyberte program, ktorý chcete zrušiť, a stlačte .</li> <li>4 Stlačením / vyberte "Zrušiť časovač" a stlačte . Objaví sa obrazovka na potvrdenie, že chcete zrušiť program.</li> <li>5 Stlačením / si vyberte "Áno", a stlačením  vyber potvrďte.</li> </ol>



- Časovač VCR môžete nastaviť na záznam na televíznom prijímači iba ak je VCR kompatibilný so SmartLink. Ak váš VCR nie je kompatibilný so SmartLink, zobrazí sa správa, aby vám pripomenula potrebu nastaviť časovač VCR.
- Po spustení záznamu môžete prepnúť televízny prijímač do pohotovostného režimu. Televízny prijímač však nevypínajte úplne, pretože záznam by mohol byť zrušený.
- Po výbere vekových obmedzení programov sa na obrazovke objaví správa s požiadavkou na zadanie kódu PIN. Bližšie informácie, pozri "Rodičovský zámok" na strane 30.

# Používanie zoznamu Digitálne Oblíbené DVB\*



Zoznam Digitálne Oblíbené

\* Táto funkcia nemusí byť k dispozícii v niektorých krajinách/regiónoch.

Funkcia Oblíbené vám umožní zadať až štyri zoznamy obľúbených programov.

- 1 Stlačte MENU.
- 2 Stlačením  $\uparrow/\downarrow$  vyberte "Oblíbené Digitálne" a stlačte  $\oplus$ .
- 3 Vykonať požadovanú operáciu uvedenú v nasledujúcej tabuľke alebo zobrazenej na obrazovke.

Úloha	Postup
Vytvorenie prvého zoznamu Oblíbené	<ol style="list-style-type: none"> <li>1 Stlačením <math>\oplus</math> vyberte "Áno".</li> <li>2 Stlačením žltého klávesu vyberte zoznam obľúbených programov.</li> <li>3 Stlačením <math>\uparrow/\downarrow</math> si vyberte kanál, ktorý chcete pridať, a stlačte <math>\oplus</math>. Kanály uložené v zozname Oblíbené sú označené symbolom ♥.</li> </ol>
Sledovanie kanálu	<ol style="list-style-type: none"> <li>1 Po zozname obľúbených programov sa možno pohybovať stlačením žltého klávesu.</li> <li>2 Stlačením <math>\uparrow/\downarrow</math> so vyberte kanál a stlačte <math>\oplus</math>.</li> </ol>
Vypnite zoznam Oblíbené	Stlačte RETURN.
Pridávanie alebo odoberanie kanálov do práve upravovaného zoznamu Oblíbené	<ol style="list-style-type: none"> <li>1 Stlačte modré tlačidlo.</li> <li>2 Stlačením žltého tlačidla si vyberte zoznam, ktorý chcete upravovať.</li> <li>3 Stlačením <math>\uparrow/\downarrow</math> si vyberte kanál, ktorý chcete pridať alebo odstrániť, a vyberte <math>\oplus</math>.</li> </ol>
Odstránenie všetkých kanálov z aktuálneho zoznamu Oblíbené	<ol style="list-style-type: none"> <li>1 Stlačte modré tlačidlo.</li> <li>2 Stlačením žltého tlačidla si vyberte zoznam obľúbených programov, ktoré chcete upravovať.</li> <li>3 Stlačte modré tlačidlo.</li> <li>4 Stlačením <math>\leftarrow/\rightarrow</math> si vyberte "Áno", a stlačením <math>\oplus</math> výber potvrdíte.</li> </ol>

# Pripojenie prídavných zariadení

K televízemu prijímaču možno pripojiť širokú paletu doplnkových prístrojov. Pripojovacie káble nie sú súčasťou dodávky.

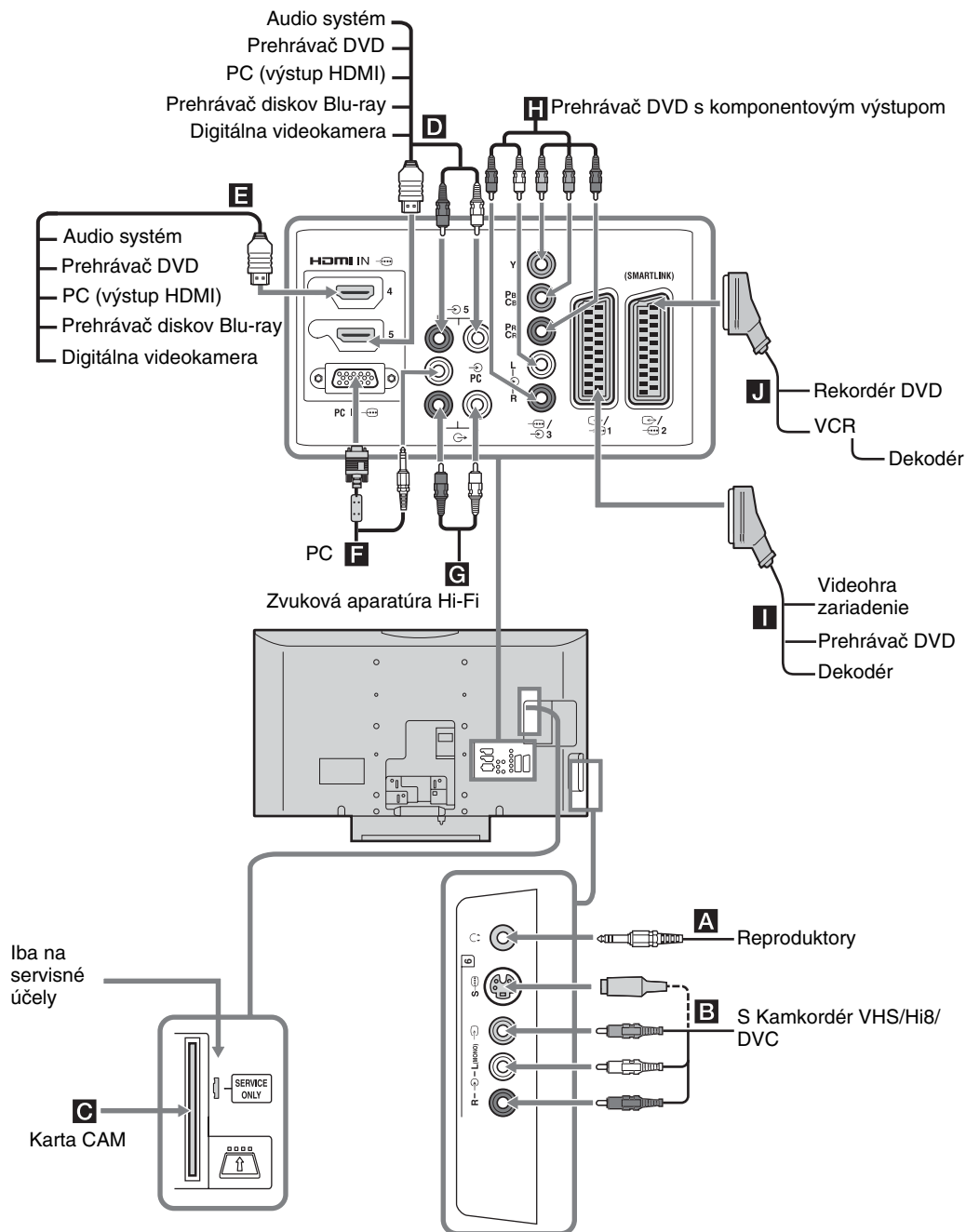

# Prezeranie obrázkov z pripojených zariadení

Zapnite pripojené zariadenie a uskutočnite jednu z nasledujúcich operácií.

## Pre zariadenie pripojené k zásuvkám scart pomocou plne zapojeného kábla scart s 21 kontaktmi

Spustíte prehrávanie na pripojenom zariadení. Obráz z pripojeného zariadenia sa objaví na obrazovke.

## U automaticky ladeného VCR (strana 6)

V analógovom režime stlačte PROG +/-, alebo číselné tlačidlá a vyberte videokanáľ.

## Pre ostatné pripojené prístroje

Opakovane stlačajte / požadovaný zdroj vstupného signálu (pozri dolu), až kým sa požadovaný neobjaví na obrazovke.

Symbol na obrazovke	Popis
AV1/ AV2	Zobrazit' zariadenie pripojené k <b>I</b> .
AV2/ AV1	Zobrazit' zariadenie pripojené k <b>J</b> . SmartLink je priame prepojenie medzi televíznym prijímačom a rekordérom VCR/DVD.
AV3	Zobrazit' zariadenie pripojené k <b>H</b> .
AV4	HDMI IN 4*. Zobrazit' zariadenie pripojené k <b>E</b> .
AV5	HDMI IN 5*. Zobrazit' zariadenie pripojené k <b>D</b> . Ak je zariadenie vybavené zásuvkou DVI, prepojte pomocou adaptéra DVI-HDMI (nie je súčasťou dodávky) zásuvku DVI so zásuvkou HDMI IN, a prepojte zásuvky zvukového výstupu zariadenia so zvukom v zásuvkách HDMI IN.

\*

- Používajte výhradne kábel HDMI s logom HDMI.
- Pri pripojovaní prístroja kompatibilného s ovládaním HDMI bude podporovaná komunikácia s pripojeným prístrojom. Pokyny na nastavovanie tejto komunikácie - pozri strana 18.
- Pri pripojovaní zvukového systému so svorkou HDMI dbajte aj na pripojenie k svorke HiFi.

Symbol na obrazovke	Popis
S- AV6 alebo  AV6	Zobrazit' zariadenie pripojené k <b>B</b> . Na potlačenie šumu v obraze nepripájajte kamkordér naraz k videozásuvke  6 a k zásuvke S video S- 6. Ak pripájate monofonické zariadenia, pripojte ich k zásuvke L- 6.
PC	Zobrazit' zariadenie pripojené k <b>F</b> . Odporúča sa použitie kábla PC s feritmi.

Pripojenie	Postup
Slúchadiel <b>A</b>	Pripojte k zásuvke  a počúvajte hudbu z televízneho prijímača cez slúchadlá.
Modul podmieneného prístupu (CAM) <b>C</b>	Je určený na sledovanie služieb platených programov (Pay Per View). Bližšie informácie nájdete v návode dodávanom spolu s CAM. Ak chcete použiť CAM, vyberte gumový kryt zo štrbiny pre CAM. Pri vkladaní CAM do štrbiny CAM vypnite televízny prijímač. Ak CAM nepoužívate, odporúčame zakryť štrbinu CAM. CAM nie je podporovaný vo všetkých krajinách. Poradte sa s autorizovaným predajcom.
Zvuková aparatúra Hi-Fi <b>G</b>	Pripojte k výstupným svorkám zvuku aparatúra Hi-Fi  a počúvajte zvuk z televízora na zvukovej aparatúre Hi-Fi.

## Doplnkové operácie

Úloha	Postup
Návrat do normálneho režimu televízneho prijímača	Stlačte DIGITAL alebo ANALOG.
Vstúpte do tabuľky indexu vstupných signálov (okrem analógového režimu)	Stlačením  vstúpte do tabuľky indexu vstupných signálov. Na výber vstupného zdroja stlačte /, potom stlačte .
Zmena hlasitosti pripojeného zvukového signálu pripojeného systému kompatibilného s ovládaním HDMI	Stlačte  +/-.
Stlmiť zvuk pripojeného systému kompatibilného s ovládaním HDMI	Stlačte . Obnoví sa opätovným stlačením.

(Pokračovanie)

## Používanie ponuky Nástroje

Stlačením TOOLS zobrazte nasledujúce možnosti pri zobrazovaní obrazu z pripojených prístrojov.

Možnosti	Popis
Zavrieť	Zatvára ponuku Nástroje.
Režim obrazu (okrem režimu vstupu PC)	Pozri strana 20.
Režim zobrazovania (iba v režime vstupu PC)	Pozri strana 20.
Zvukový efekt	Pozri strana 22.
Reproduktor	Pozri strana 23.
PIP (iba v režime vstupu PC)	Pozri strana 18.
Horizontálny posun (iba v režime vstupu PC)	Pozri strana 25.
Vertikálny posun (iba v režime vstupu PC)	Pozri strana 25.
Časovač vypnutia (okrem režimu vstupu PC)	Pozri strana 25.
Šetrič energie	Pozri strana 24.

## Súčasné zobrazenie oboch obrazov – PIP (obraz v obraze)

Naraz môžete sledovať dva obrazy (vstup PC a televízny program) na obrazovke.

Pripojte PC (strana 16) a presvedčte sa, že obraz z PC sa objaví na obrazovke.



Rozlíšenia vyššie ako WXGA (1280 × 768 pixelov) sa nedajú zobraziť.

**1** Stlačením TOOLS zobrazte ponuku Nástroje.

**2** Stlačením / vyberte "PIP" a stlačte .

Obraz z pripojeného PC sa zobrazí v plnej veľkosti a televízny program sa zobrazí v pravom rohu.

Pomocou / môžete polohu televízneho programu posúvať.

**3** Stlačte tlačidlo s číslom alebo PROG +/- na výber televízneho kanálu.

**Návrat do režimu jedného obrazu**

Stlačte RETURN.



Obraz so zvukom možno prepínať výberom "Zvuk z počítača/Zvuk z TV" z ponuky Nástroje.

## Požívanie ovládania HDMI

Funkcia Ovládanie HDMI umožňuje, aby sa prístroje navzájom ovládali pomocou HDMI CEC (ovládanie spotrebnej elektroniky) podľa špecifikácie HDMI. Môžete uskutočniť navzájom prepojené operácie medzi zariadením Sony kompatibilným s ovládaním HDMI ako je televízny prijímač, rekordér DVD s pevným diskom a zvukovou sústavou, ak zariadenia navzájom prepojíte káblami HDMI.

Ak chcete používať funkciu Ovládanie HDMI, musíte správne prepojiť a nastaviť všetky kompatibilné prístroje.

### Pripojenie prístroja kompatibilného s ovládaním HDMI

Kompatibilný prístroj a televízny prijímač prepojte káblom HDMI. Pri pripojovaní zvukového systému musíte okrem kábla HDMI prepojiť aj výstupné zvukové svorky - televízneho prijímača a zvykového systému. Podrobnosti nájdete v strana 16.

### Nastavovanie Ovládania HDMI

Ovládanie HDMI musí byť nastavené ako na strane televízneho prijímača, tak aj na strane pripojeného prístroja. Nastavenia na strane televízneho prijímača - pozri Nastavenie HDMI (strana 27). Bližšie podrobnosti o nastavení pripojeného prístroja nájdete v návode na jeho obsluhu.

### Funkcie Ovládania HDMI

- Vypína prístroj prepojený s televíznym prijímačom.
- Zapína televízny prijímač prepojený s pripojeným prístrojom a automaticky prepína vstup na tento prístroj keď prístroj začína prehrávanie.
- Ak zapnete pripojený zvukový systém pri zapnutom televíznom prijímači, vstup sa prepne na zvukom zo zvukového systému.
- Nastaví hlasitosť a stlmí zvuk pripojeného zvukového systému.

## Používanie funkcií PONUKY

# Pohyb po ponukách

"MENU" umožňuje využívať rad pohodlných funkcií tohto televízneho prijímača. Môžete jednoducho prepínať kanály alebo zdroje vstupného signálu, alebo zmeniť nastavenia vášho televízneho prijímača.

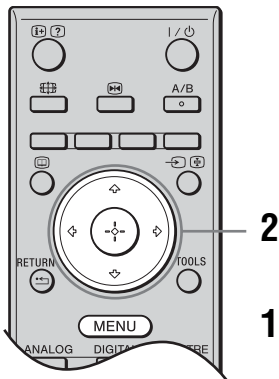

- 1 Stlačte MENU.
- 2 Stlačením / vyberte možnosť a stlačte .  
Ponuku opustíte stlačením MENU.



- 1 **Oblíbené Digitálne\***  
Zobrazuje zoznam Oblíbené. Podrobnosti o nastaveniach, pozri strana 15.
- 2 **Analóg**  
Návrat na naposledy sledovaný analógový kanál.
- 3 **Digitál\***  
Návrat na naposledy sledovaný digitálny kanál.
- 4 **Digitál EPG\***  
Zobrazuje digitálneho elektronického programového sprievodcu (EPG).  
Bližšie podrobnosti o nastaveniach, pozri strana 13.

## 5 Externé vstupy

Vyberie zariadenie pripojené k vášmu televíznemu prijímaču.

- Ak chcete sledovať požadovaný externý vstupný signál, vyberte zdroj vstupného signálu a stlačte .

## 6 Nastavenia

Zobrazuje ponuku Nastavenia, kde možno nastaviť väčšinu rozšírených nastavení a úprav.

1 Stlačením / vyberte ikonu ponuky a stlačte .

2 Stlačením / / / vyberte možnosť alebo upravte nastavenie a nakoniec stlačte .

Bližšie podrobnosti o nastaveniach, pozri strana 20 až 30.



Možnosti, ktoré môžete upraviť, závisia od konkrétnej situácie. Nedostupné možnosti sa zobrazujú v sivej farbe alebo sa nezobrazujú vôbec.

- \* V niektorých krajinách/regiónoch táto funkcia nemusí byť k dispozícii.

# Ponuka Nastavenie obrazu



V ponuke Nastavenie obrazu si môžete nastaviť nasledujúce možnosti. Vyber možnosť v "Nastavenia", pozri 'Pohyb po ponukách' (strana 19).

## Režim obrazu

Vyberie režim zobrazenia okrem PC ako zdroja vstupného signálu.  
"Živý": Na zlepšenie kontrastu a ostrosti obrazu.  
"Štandardný": Štandardný obraz. Odporúčany pre domácu zábavu.  
"Kino": Na sledovanie filmového obsahu. Najvhodnejší na sledovanie v prostredí, pripomínajúcom kinosálu. Toto nastavenie zobrazenia bolo vyvinuté v spolupráci so spoločnosťou Sony Pictures Entertainment na verné reprodukovanie filmov spôsobom, akým to zamýšľali ich tvorcovia.

## Režim zobrazenia (iba v režime PC)

Vyberá režim obrazu pre zdroj vstupného signálu PC.  
"Video": Na zobrazenie videa.  
"Text": Pre text, diagramy alebo tabuľky.

## Podsvietenie

Upravuje jas podsvietenia.

## Kontrast

Zvyšuje alebo znižuje kontrast obrazu.

## Jas

Zjasňuje alebo stmavuje obraz.

## Farebnosť

Zvyšuje alebo znižuje intenzitu farieb.

## Saturácia

Zvyšuje alebo znižuje zelené tóny.



"Saturácia" môže sa upravovať len pre farebný signál NTSC (napr. U.S.A. videopásky).

## Ostrosť

Zostrí alebo zmäkčí obraz.

## Teplota farieb

Upravuje belosť obrazu.

"Studená": Dodáva bielym farbám modrastý odtieň.  
"Neutrálna": Dodáva bielym farbám neutrálny odtieň.  
"Teplá": Dodáva bielym farbám červený odtieň.



"Teplá" nemôže byť vybraný, ak nastavíte "Režim obrazu" na "Živý".

---

## Redukcia šumu

Znižuje zašumenie obrazu (sneženie v obraze) pri slabom vysielanom signáli.  
"Auto": Automaticky znižuje zašumenie obrazu (iba v analógovom režime).  
"Vysoká/Stredná/Nízka": Upravuje efekt redukcie šumu.  
"Vyp": Vypína funkciu "Redukcia šumu".



"Auto" nie je v režime AV3, AV4, AV5 a PC k dispozícii.

---

## Rozšírené nast.

Podrobnejšie prispôsobuje funkciu Obraz. Ak nastavíte "Režim obrazu" na "Kino" alebo "Štandardný", môžete nastaviť/zmeniť tieto nastavenia.

"Živé farby": Oživuje farby.

"Rozšírené zvýraz. kontr.": Automaticky upraví "Podsvietenie" a "Kontrast" na najvhodnejšie nastavenia posudzované podľa jasú obrazovky. Toto nastavenie je mimoriadne efektívne pre tmavé partie obrazu. Zvýši kontrastné nuancie tmavších partií obrazu.

---

## Reset

Resetuje všetky nastavenia obrazu okrem "Režim obrazu" a "Režim zobrazovania" (iba v režime PC) na nastavenia z výroby.



"Jas", "Farebnosť", "Ostrosť" a "Rozšírené nast." nie sú k dispozícii, keď je "Režim obrazu" nastavený na "Živý" alebo keď je "Režim zobrazovania" nastavený na "Text".

# Ponuka Nastavenie zvuku

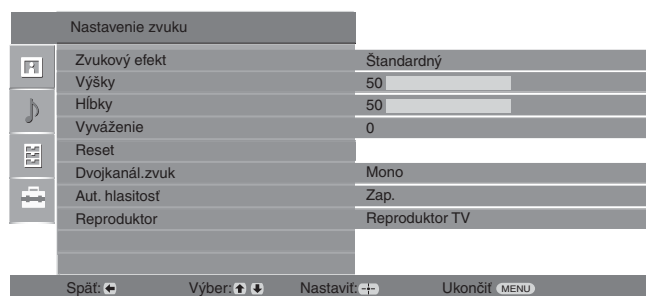

V ponuke Zvuk si môžete nastaviť nasledujúce možnosti. Výber možností v "Nastavenia", pozri 'Pohyb po ponukách' (strana 19).

## Zvukový efekt

Vyberá režim zvuku.

**"Štandardný"**: Zlepšuje jasnosť, detail a prezenciu zvuku použitím systému "BBE High definition Sound."

**"Dynamický"**: Zintenzívni jasnosť a prezenciu zvuku na zlepšenie zrozumiteľnosti a realistikosti hudby použitím systému "BBE High definition Sound."

**"BBE ViVA"**: Zvuk BBE ViVA sprostredkuje hudobne presný prirodzený trojrozmerný obraz so zvukom Hi-Fi. Jasnosť zvuku zlepšuje systém BBE, zatiaľ čo hĺbka a výška zvuku sa rozšíri priestorovým zvukovým procesom BBE. Zvuk BBE ViVA je kompatibilný so všetkými televíznymi programami vrátane spravodajstva, dramatického vysielania, filmov, športových prenosov a elektronických hier.

**"Dolby Virtual"**: Využíva reproduktory televízneho prijímača na simulovanie efektu priestorového zvuku, ktorý vytvára viackanálový systém.

**"Vyp"**: Plochá charakteristika. Umožňuje tiež uložiť si uprednostňované nastavenia.



- Ak nastavíte "Aut. hlasitosť" na "Zap.", "Dolby Virtual" sa zmení na "Štandardný".
- Ak sú pripojené slúchadlá, "Zvukový efekt" sa zmení na "Vyp".

## Výšky

Upravuje vysokotónové zvuky.

## Hĺbky

Upravuje nízkotónové zvuky.

## Vyváženie

Zdôrazňuje vyváženie ľavého alebo pravého reproduktora.

## Reset

Resetuje všetky zvukové nastavenia na nastavenia z výroby.

## Dvojkanál.zvuk

Vyberá zvuk z reproduktora pre stereofonické alebo dvojjazyčné vysielanie.

**"Stereo"**, **"Mono"**: Pre stereofonické vysielanie.

**"A"/"B"/"Mono"**: Pre dvojjazyčné vysielanie vyberte "A" pre zvukový kanál 1, "B" pre zvukový kanál 2, alebo "Mono" pre monofonický kanál, ak sú k dispozícii.



Ak si vyberiete iné zariadenia pripojené k televízemu prijímaču, nastavte "Dvojkanál.zvuk" na "Stereo", "A" alebo "B".

## Aut. hlasitosť

Zachováva konštantnú úroveň hlasitosti, aj keď dochádza k skokovitým zmenám hlasitosti (napr. reklama býva hlasnejšia ako programy).

---

## Reproduktor

Zapína/vypína vnútorné reproduktory televízneho prijímača.

**"Reproduktor TV"**: Reproduktory televízneho prijímača sa zapínajú na počúvanie zvuku televízie cez reproduktory televízneho prijímača.

**"Audio systém"**: Televízne reproduktory sa vypínajú, aby ste počúvali televízny zvuk iba cez externú audioaparátúru pripojenú k výstupným svorkám zvuku.

Ak máte pripojené zariadenia s ovládaním kompatibilným s HDMI, môžete zapnúť pripojené zariadenie spriahnuté s televíznym prijímačom. Toto nastavenie sa musí vykonať po pripojení zariadenia.

---



"Zvukový efekt", "Výšky", "Hĺbky", "Vyváženie" a "Aut. hlasitosť" nie sú k dispozícii, ak je "Reproduktor" nastavený na "Audio systém".

# Ponuka Vlastnosti

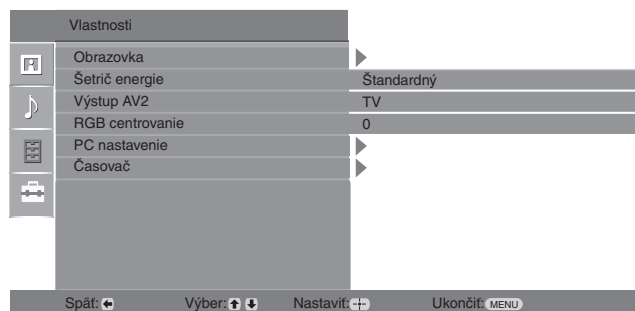

V ponuke Vlastnosti si môžete nastaviť nasledovné možnosti. Výber možností v "Nastavenia", pozri 'Pohyb po ponukách' (strana 19).

## Obrazovka

Zmení formát obrazovky.

**"Auto formát"**: Automaticky zmení formát obrazovky podľa vysielaného signálu.

**"Formát obrazu"**: Bližšie informácie o formáte obrazu pozri strana 12

**"Výška obrazu"**: Upravuje vertikálny rozmer obrazu ak je "Formát obrazu" nastavený na "Smart".



- Aj keď ste si vybrali možnosť "Zap." alebo "Vyp" v "Auto formát", formát obrazovky môžete vždy upraviť opakovaným stláčaním
- "Auto formát" je k dispozícii iba pre signály PAL a SECAM.

## Šetrič energie

Vyberá režim šetrenia energie na zníženie príkonu televízneho prijímača.

- **"Štandardný"**: Štandardné nastavenia.
- **"Redukovaný"**: Znižuje príkon televízneho prijímača.
- **"Obraz vypnutý"**: Vypína obraz. S vypnutým obrazom môžete počúvať zvuk.

## Výstup AV2

Nastavuje výstup signálu cez svorku označenú 2 na zadnej časti televízneho prijímača. Ak pripojíte VCR k svorku 2, môžete zaznamenávať zo zariadenia pripojeného na iné svorky televízneho prijímača.

**"TV"**: Vysielanie sa privádza na výstup.

**"Auto"**: Privádza na výstup všetko, čo sa zobrazuje na obrazovke. Nie je k dispozícii pre AV3, AV4, AV5 a PC.

## RGB centrovanie

Upravuje horizontálnu polohu zobrazenia tak, aby bolo v strede obrazovky.



Táto možnosť je k dispozícii iba pri pripojení zdroja signálu RGB na konektory Scart 1/ 2 alebo 2/ 2 na zadnej stene televízneho prijímača.

---

## PC nastavenie

Prispôsobí obrazovku televízneho prijímača ako monitor PC.



- Táto možnosť je k dispozícii iba ak ste v režime PC.

"**Fáza**": Upraví obrazovku v prípade, ak časť zobrazovaného textu alebo obrazu nie je jasná.

"**Rozostup bodov**": Zväčšuje alebo zmenšuje obrazovku v horizontálnom smere.

"**Horizontálny posun**": Presúva obrazovku doľava alebo doprava.

"**Vertikálny posun**": Koriguje riadky obrazu pri zobrazovaní vstupného signálu RGB z konektora PC .

"**Šetrič energie**": Prepína do pohotovostného režimu ak nie je prijímaný žiadny signál PC.

"**Reset**": Resetuje na nastavenia z výroby.

---

## Časovač

Nastavuje časovač zapínania a vypínania televízneho prijímača.

### Časovač vypnutia

Nastavuje časový interval, po ktorom sa televízny prijímač automaticky prepne do pohotovostného režimu.

Keď je aktivovaný Časovač vypnutia, indikátor  (Časovač) na televíznom prijímači (vpredu) sa rozsvieti oranžovou farbou.



- Ak televízny prijímač vypnete a znova zapnete, "Časovač vypnutia" sa prestaví späť na "Vyp".
- Minútu pred prepnutím televízneho prijímača do pohotovostného režimu sa na obrazovke objaví "Nastavený čas zakrátko vyprší. TV bude vypnutý".

### Nastavenie hodín

Umožňuje vám nastaviť hodiny manuálne. Keď televízny prijímač prijíma digitálne kanály, hodiny sa manuálne nedajú nastaviť, pretože sa nastavujú na časový kód z vysielaného signálu.

### Časovač

Nastavuje časovač zapínania a vypínania televízneho prijímača.

"**Mód časovača**": Vyberá požadovaný čas.

"**Čas zapnutia**": Nastavuje čas zapnutia televízneho prijímača.

"**Čas vypnutia**": Nastavuje čas vypnutia televízneho prijímača.

# Ponuka Nastavenie



Dolu uvedené možnosti si môžete vybrať v ponuke Nastavenie. Výber možností v "Nastavenia", pozri 'Pohyb po ponukách' (strana 19).

**Automatický štart** Spúšťa "prvú ponuku pri prevádzke" na výber jazyka a krajiny/regiónu a na naladenie všetkých dostupných digitálnych a analógových kanálov. Spravidla už nebudete musieť uskutočniť túto operáciu, pretože jazyk a krajina/región už boli nastavené a kanály naladené pri prvej inštalácii televízneho prijímača (strana 6). Táto možnosť vám však umožňuje zopakovať celý postup (napr. na preladenie televízneho prijímača po prest'ahovaní, alebo na vyhľadanie nových kanálov, ktoré začali vysielat' vysielatelia).

**Jazyk** Vyberá jazyk, v ktorom sa zobrazujú ponuky.

**Automatické ladenie** Naladí všetky dostupné analógové kanály. Spravidla nemusíte túto operáciu uskutočňovať, pretože kanály už boli naladené pri prvej inštalácii televízneho prijímača (strana 6). Táto možnosť vám však umožňuje zopakovať celý postup (napr. na preladenie televízneho prijímača po prest'ahovaní, alebo na vyhľadanie nových kanálov, ktoré začali vysielat' vysielatelia).

**Triedenie programov** Zmení poradie, v akom sú analógové kanály uložené v pamäti televízneho prijímača.

- 1 Stlačením  $\updownarrow$  si vyberte kanál, ktorý chcete presunúť na nové miesto, a stlačte  $\rightarrow$ .
- 2 Stlačte  $\updownarrow$  a vyberte novú pamäť pre svoj kanál, potom stlačte  $\oplus$ .

**AV predvolby** Priradí názov zariadeniu pripojenému k bočným a zadným svorkám. Pri výbere tohto zariadenia sa názov nakrátko zobrazí na obrazovke. Môžete preskočiť zdroj vstupného signálu, ktorý nie je pripojený k žiadnemu zariadeniu.

- 1 Stlačením  $\updownarrow$  vyberte požadovaný zdroj vstupného signálu a stlačte  $\oplus$ .
- 2 Stlačte  $\updownarrow$  a vyberte požadovanú možnosť z nasledujúceho zoznamu, potom stlačte  $\oplus$ .

- AV1 (alebo AV2/ AV3/ AV4/AV5/AV6/ PC), VIDEO, DVD, CABLE, GAME, CAM, SAT: Používajte iba prednastavené názvy pri priradovaní názvu pripojenému zariadeniu.
- "Zmeniť": Vytvorí váš vlastný názov.

- 1 Stlačte  $\updownarrow$  a vyberte požadované písmeno alebo číslo ("\_" znamená medzeru), potom stlačte  $\rightarrow$ .

### Ak zadáte nesprávny znak

Stlačte  $\leftarrow$  /  $\rightarrow$  a vyberte nesprávny znak. Potom stlačte  $\updownarrow$  a vyberte správny znak.

- 2 Zopakujte postup podľa kroku 1 až kým nedokončíte celý názov.
  - 3 Vyberte "OK", potom stlačte  $\oplus$ .
- "Vynechať": Preskočí zdroj vstupného signálu, ktorý nie je pripojený k žiadnemu zariadeniu, keď stlačíte  $\updownarrow$  na výber zdroja vstupného signálu.

## Nastavenie HDMI

Používa sa na nastavenie zariadenia kompatibilného s ovládaním HDMI pripojeného k svorkám HDMI. Upozorňujeme, že nastavenie spriahnutia sa musí vykonať aj na strane pripojeného zariadenia s ovládaním kompatibilným s HDMI.

**"Ovládanie HDMI"**: Nastavuje, či spriahnuť zariadenie kompatibilné s ovládaním HDMI a televízny prijímač. Keď je nastavené na "Zap.", vykonať možno nasledujúce položky ponuky.

**"Aut. vypínanie zariadení"**: Keď je toto nastavené na "Zap.", zariadenie s ovládaním kompatibilným s HDMI sa zapne a vypne v režime spriahnutom s televíznym prijímačom.

**"Aut. zapínanie TV"**: Keď je nastavené na "Zap.", televízny prijímač zapína spriahnutý so zariadením s ovládaním kompatibilným s HDMI.



**"Aktual. zoznamu zar."**: Vytvorí aktualizácie "Zoznam zariadení HDMI". Pripojiť možno až 11 zariadení s ovládaním kompatibilným s HDMI, a až 5 zariadení možno pripojiť k jednej svorke. Dbajte na aktualizáciu "Zoznam zariadení HDMI" pri zmene prepojení zariadení s ovládaním kompatibilným s HDMI alebo ich nastavení.

**"Zoznam zariadení HDMI"**: Zobrazuje pripojené zariadenia s ovládaním kompatibilným s HDMI.

## Posunutie zvuku



Nastavuje nezávislú úroveň hlasitosti pre každé zariadenie pripojené k televíznemu prijímaču.



## Ručné ladenie

Pred výberom "Názov"/"AFT"/"Audio filter"/"LNA"/"Vynechat"/"Dekodér", stlačte / a vyberte číslo programu, ktorý chcete upraviť. Potom stlačte .

### Systém

Programové kanály sa nastavujú manuálne.

1 Stlačte / a vyberte "Systém", potom stlačte .

2 Stlačte / a vyberte jeden z nasledujúcich televíznych vysielacích systémov, potom stlačte .

B/G: Pre západoeurópske krajiny/regióny

D/K: Pre východoeurópske krajiny/regióny



L: Pre Francúzsko



I: Pre Spojené kráľovstvo



V závislosti od vybranej krajiny/regiónu vybranej pre "Krajina" (strana 5) táto možnosť nemusí byť k dispozícii.





### Kanál

1 Stlačte / a vyberte "Kanál", potom stlačte .

2 Stlačte / a vyberte "S" (pre káblové kanály) alebo "C" (pre terestriálne kanály), potom stlačte .



3 Nalaďte kanály podľa tohto postupu:

#### Ak nepoznáte číslo kanála (frekvenciu)

Stlačte / a vyhľadajte nasledujúci dostupný kanál. Po nájdení kanálu sa vyhľadávanie zastaví. Na pokračovanie vyhľadávania stlačte /.

#### Ak poznáte číslo kanálu (frekvenciu)

Stlačte tlačidlá s číslami na zadanie požadovaného čísla kanálu alebo čísla kanálu vášho VCR.

4 Stlačte  a preskočte na "Potvrďte", potom stlačte .

5 Stlačte  a vyberte "OK", potom stlačte .

Zopakujte tento postup a manuálne prednastavte ostatné kanály.

### Názov

Priradí vybranému kanálu názov podľa vášho výberu, dlhý max. 5 písmen alebo číslic.

### AFT

Umožňuje jemné manuálne doladenie programu s vybraným číslom, ak sa vám zdá, že jemnou zmenou doladenia sa zlepší kvalita zobrazenia.

(Pokračovanie)

---

### Audio filter

Zlepšuje zvuk jednotlivých kanálov v prípade skreslenia v monofonickom vysielaní. Niekedy môže neštandardný vysielaný signál spôsobiť akustické skreslenie alebo krátkodobé stlmenie signálu, prípadne striedavé tlmenie zvuku pri sledovaní monofonických programov.

Ak zvuk nie je skreslený, odporúčame ponechať túto možnosť v stave prednastavenom u výrobcu "Vyp".



Keď máte vybrané "Nízka" alebo "Vysoký", nemôžete prijímať stereofonický ani duálny zvuk. "Audio filter" nie je k dispozícii, keď sú "Systém" nastavené na "L".





### LNA

Zlepšuje kvalitu obrazu pri prijímaní slabého vysielaného signálu (zašumený obraz).

### Vynechať

Preskočí nepoužívané analógové kanály ak stlačíte PROG +/- na výber kanálov. (Preskočený kanál si aj napriek tomu môžete vybrať pomocou tlačidiel s číslami.)

### Dekodér

Zobrazuje a zaznamenáva kódovaný kanál ak sa používa dekodér pripojený priamo ku konektoru scart  /  1, alebo ku konektoru scart  /  2 cez VCR.



V závislosti od krajiny/regiónu vybranej pre "Krajina" (strana 5) táto možnosť nemusí byť k dispozícii.

### Potvrďte

Uloží vykonané zmeny nastavení "Ručné ladenie".

---

# Digitálne nastavenie ponuka DV3



Môžete si vybrať možnosti uvedené dolu v ponuke "Digitálne nastavenie". Výber možnosti v "Nastavenia", pozri "Pohyb po ponukách" pozri strana 19.

Niektoré funkcie nemusia byť v niektorých krajinách/ regiónoch k dispozícii.

## Digitálne ladenie

### Automatické ladenie

Naladí dostupné digitálne kanály.

Táto možnosť umožňuje preladit' televízny prijímač po prest'ahovaní, alebo na vyhľadanie nových kanálov, ktoré začali vysielat' vysielatelia). Podrobnosti, pozri "Automatické naladenie televízneho prijímača" na strane 6.

### Úprava zoznamu programov

Odstráni nežiaduce digitálne kanály uložené v pamäti televízneho prijímača a zmení poradie digitálnych kanálov uložených v televíznom prijímači.

- 1 Stlačením  $\uparrow/\downarrow$  vyberte kanál, ktorý chcete odstrániť alebo presunúť na nové miesto.

Stlačením tlačidiel s číslami zadajte známe trojmiestne číslo programu požadovaného vysielania.

- 2 Odstránenie alebo zmena poradia digitálnych kanálov sa uskutočňuje nasledovne:

#### Odstránenie digitálneho kanálu

Stlačte  $\oplus$ . Keď sa objaví potvrdzovacia správa, stlačte  $\leftarrow$  a vyberte "Áno", potom stlačte  $\oplus$ .

#### Zmena poradia digitálnych kanálov

Stlačte  $\Rightarrow$  potom stlačte  $\uparrow/\downarrow$  vyberte novú pamäť pre tento kanál a stlačte  $\leftarrow$ .

- 3 Stlačte RETURN.

### Manuálne ladenie

Manuálne naladí digitálne kanály. Táto funkcia je k dispozícii, ak je "Automatické ladenie" nastavený na "Terestriálny".

- 1 Stlačte tlačidlo s číslom a vyberte číslo kanálu, ktorý chcete manuálne naladiť, potom stlačte  $\uparrow/\downarrow$  a naladte kanál.
- 2 Keď budú nájdené dostupné kanály, stlačte  $\uparrow/\downarrow$  a vyberte kanál, ktorý chcete uložiť do pamäte, a nakoniec stlačte  $\oplus$ .
- 3 Stlačte  $\uparrow/\downarrow$  a vyberte číslo programu, kam chcete uložiť nový kanál, a nakoniec stlačte  $\oplus$ .

Zopakujte uvedený postup manuálneho naladenia ostatných kanálov.

## Digitálne nastavenie **Nastavenie titulkov**

"**Nastavenie titulkov**": Keď je vybraný "Pre nepočujúcich", môžu sa spolu s titulkami zobrazovať aj niektoré vizuálne pomôcky (ak televízne kanály vysielajú takéto informácie).

"**Jazyk titulkov**": Vyberá jazyk, v ktorom sa budú zobrazovať titulky.

### **Nastavenie audio**

"**Audio typ**": Prepína na vysielanie pre sluchovo postihnutých, ak je vybrané "Pre nepočujúcich".

"**Jazyk zvuku**": Vyberá jazyk používaný pre program. Niektoré digitálne kanály môžu vysielat' viaceré jazykové verzie zvuku pre program.

"**Audio opis**": Poskytuje akustický popis (vyprávač) vizuálnych informácií, ak televízne kanály vysielajú takéto informácie.

"**Miera kombinácie**": Upravuje hlavné výstupné úrovne zvuku a audio opisu televízneho prijímača.



Táto možnosť je k dispozícii iba ak je možnosť "Audio opis" nastavená na "Zap".

### **Režim Nadpis**

"**Základné**": Zobrazuje informácie o programe s digitálnym nadpisom.

"**Plný**": Zobrazí informácie o programe s digitálnym nadpisom a zobrazí podrobné informácie o programe pod týmto nadpisom.

### **Obraz rádia**

Pri počúvaní rádiového vysielania sa na obrazovke po 20 sekundách zobrazí tapetový vzor, bez stlačenia akéhokoľvek tlačidla.



Môžete si vybrať farbu tapetového vzoru obrazovky, alebo zobrazovanie náhodnej farby. Na dočasné zrušenie zobrazenia tapetového vzoru na obrazovke stlačte ktorékoľvek tlačidlo.

### **Rodičovský zámok**

Nastavuje vekové obmedzenie pre programy. Každý program, ktorý prekračuje toto vekové obmedzenie, možno sledovať iba po zadaní správneho kódu PIN.

**1** Kód PIN sa zadáva stlačením tlačidiel s číslami.

Ak ste predtým nenastavili kód PIN, na obrazovke sa objaví kód PIN. Postupujte podľa dolu uvedených pokynov "Kód PIN".

**2** Stlačením / vyberte vekové obmedzenie alebo "Žiadny" (pre neobmedzené sledovanie), a stlačte .

**3** Stlačte RETURN.

### **Kód PIN**

#### **Nastavenie kódu PIN po prvý raz**

**1** Stlačte tlačidlá s číslami a zadajte nový kód PIN.

**2** Stlačte RETURN.

#### **Zmena kódu PIN**

**1** Kód PIN sa zadáva stlačením tlačidiel s číslami.

**2** Stlačte tlačidlá s číslami a zadajte nový kód PIN.

**3** Stlačte RETURN.



Kód PIN rovný 9999 bude akceptovaný vždy.

### **Tech. nastavenie**

"**Automatická aktualizácia**": Umožňuje, aby televízny prijímač detegoval a uložil nové digitálne programy ihneď potom, ako budú k dispozícii.

"**Download softvéru**": Umožňuje automatický príjem aktualizácií softvéru do televízneho prijímača cez éter (po ich vydaní). Odporúča sa vždy nastaviť túto možnosť na "Zap.". Ak nechcete, aby sa softvér aktualizoval, nastavte túto možnosť na "Vyp".

"**Informácie o systéme**": Zobrazí aktuálnu verziu softvéru a úroveň signálu.

"**Časové pásmo**": Umožňuje manuálny výber časového pásma, kde sa nachádzate, ak sa líši od časového pásma pre vašu krajinu/región.

"**Automatické nastavenie letného času**": Nastavuje, či má byť automaticky prepínaný letný a zimný čas.

- "Zap.": Automaticky prepína letný a zimný čas podľa kalendára.

- "Vyp": Čas sa zobrazuje v súlade s časovým rozdielom nastaveným v "Časové pásmo".

### **Nastavenie CA-modulu**

Umožňuje prístup k platenému televízному programu ak získate modul podmieneného prístupu (CAM) a kartu na jeho pozeranie. Pozri stranu 16 s umiestnením zásuvky pre  (PCM CIA).

# Technické parametre

## Zobrazovacia jednotka

Napájanie:

220 –240 V str, 50 Hz

Rozmery obrazovky:

KDL-40xxxxx: 40 palcov

KDL-32xxxxx: 32 palcov

Rozlíšenie:

1,366 bodov (vodorovne) × 768 riadkov (zvisle)

Príkion:

KDL-40xxxxx: 170 W a menej

KDL-32xxxxx: 150 W a menej

W a menej

Príkion v pohotovostnom režime\*:

0,6 W a menej

\* Uvedený príkion v pohotovostnom režime sa dosiahne keď televízny prijímač dokončí nevyhnutné vnútorné procesy.

Rozmery (š × v × h):

KDL-40xxxxx:

Pribl. 981 x 692 x 265 mm (so stojanom)

Pribl. 981 x 643 x 110 mm (bez stojana)

KDL-32xxxxx:

Pribl. 790 x 577 x 214 mm (so stojanom)

Pribl. 790 x 530 x 100 mm (bez stojana)

Hmotnosť:

KDL-40xxxxx:

Pribl. 24,0 kg (so stojanom)

Pribl. 20,5 kg (bez stojana)

KDL-32xxxxx:

Pribl. 16,0 kg (so stojanom)

Pribl. 14,0 kg (bez stojana)

## Systém panelu

Panel LCD ( displej s tekutými kryštálmi)

## Systém televízneho vysielania

Analógový: V závislosti od vybranej krajiny/regiónu:

B/G/H, D/K, L, I

Digitálny: DVB-T

## Farebný/Videosystém

Analógový: PAL, SECAM

NTSC 3.58, 4.43 (iba Video In)

Digitálny: MPEG-2 MP@ML

## Anténa

75 Ohmov, externá svorka pre VHF/UHF

## Kanálový rozsah

Analógový: VHF: E2 –E12

UHF: E21 –E69

CATV: S1 –S20

HYPER: S21 –S41



D/K: R1 –R12, R21 –R69

L: F2 –F10, B –Q, F21 –F69



I: UHF B21 –B69

Digitálny: VHF/UHF

## Svorky

 /  1

21-kontaktný konektor Scart (norma CENELEC) vrátane vstupu audio/video, vstupu RGB a výstupu TV audio/video.

 /  2 SMARTLINK

21-kontaktný konektor Scart (norma CENELEC) vrátane vstupu audio/video, vstupu RGB, výstup audio/video s možnosťou výberu a rozhranie SMARTLINK.

 3

Podporované formáty: 1080i, 720p, 576p, 576i, 480p, 480i

Y: 1 V<sub>šš</sub>, 75 Ohmov, 0,3 V záporná synchronizácia

P<sub>B/C</sub> B: 0,7 V<sub>šš</sub>, 75 Ohmov

P<sub>R/C</sub> R: 0,7 V<sub>šš</sub>, 75 Ohmov

 3

Vstup Audio (kolíkové konektory)

500 mVef

Impedancia: 47 kOhmov

HDMI IN 4, 5

Video: 1080i, 720p, 576p, 576i, 480p, 480i

Audio: Tvojkanálové, lineárna PCM

32, 44,1 a 48 kHz, 16, 20 a 24 bitov

PC (pozri tabuľku)

Analógový audio (kolíkové konektory):

500 mVef, Impedancia 47 kOhmov

(iba HDMI IN 5)

 6 Vstup S video (4-kontaktný mini DIN)

 6 Vstup Video (kolíkový konektor)

 6 Vstup Audio (kolíkové konektory)

 Výstup Audio (ľavý/pravý) (kolíkové konektory)

PC  Vstup PC (15 Dsub) (pozri strana 16)

G: 0,7 V<sub>šš</sub>, 75 Ohmov, bez synchronizácie zelenou

B: 0,7 V<sub>šš</sub>, 75 Ohmov, bez synchronizácie zelenou

R: 0,7 V<sub>šš</sub>, 75 Ohmov, bez synchronizácie zelenou

HD: 1-5 V<sub>šš</sub>

VD: 1-5 V<sub>šš</sub>

 Vstup PC audio (kolíkový minikonektor)

 Kolíkový konektor slúchadiel

 Zásuvka CAM (modul podmieneného prístupu)

## Výstup zvuku

10 W + 10 W (ef)

## Doplnkové príslušenstvo

Nástenný držiak SU-WL500.

Výrobca si vyhradzuje právo na zmenu konštrukcie a parametrov bez upozornenia.

## Referenčný diagram vstupných signálov PC

Signály	Horizontálne (pixlov)	Vertikálna (riadkov)	Horizontálna frekvencia (kHz)	Vertikálna frekvencia (Hz)	Štandard
VGA	640	480	31.5	60	VGA
SVGA	800	600	37.9	60	Smernice VESA
XGA	1024	768	48.4	60	Smernice VESA
WXGA	1280	768	47.4	60	VESA
	1280	768	47.8	60	VESA

- Vstup PC tohto televízneho prijímača nepodporuje Sync on Green ani Composite Sync.
- Vstup PC tohto televízneho prijímača nepodporuje prekladané signály.
- Vstup PC tohto televízneho prijímača podporuje signály uvedené hore v tabuľke s frekvenciou vertikálneho rozkladu 60 Hz. U iných signálov uvidíte hlásenie "Nie je synchro."

## Referenčný diagram vstupného signálu PC pre HDMI IN 4, 5

Signály	Horizontálne (pixlov)	Vertikálna (riadkov)	Horizontálna frekvencia (kHz)	Vertikálna frekvencia (Hz)	Štandard
VGA	640	480	31.5	60	VGA
SVGA	800	600	37.9	60	Smernice VESA
XGA	1024	768	48.4	60	Smernice VESA
WXGA	1280	768	47.4	60	VESA
WXGA	1280	768	47.8	60	VESA
WXGA	1360	768	47.7	60	VESA

# Odstraňovanie problémov

Skontrolujte, či kontrolka  (pohotovostný režim) bliká červene.

## Ak bliká

Bola aktivovaná funkcia autodiagnostiky.

- 1 Zrátajte koľko je bliknutí kontrolky  (pohotovostný režim) medzi dvoma dvojsekundovými prestávkami.

Kontrolka napríklad blikne dva razy, potom nasleduje prestávka, nasledovaná ďalšími tromi bliknutiami at'd.





- 2 Vypnite televízny prijímač stlačením  na jeho hornom okraji, odpojte napájací kábel a povedzte predajcovi alebo servisnému stredisku spoločnosti Sony, ako bliká kontrolka (počet bliknutí).

## Ak nebliká



- 1 Skontrolujte body uvedené dolu v tabuľke.
- 2 Ak problém stále pretrváva, odovzdajte svoj televízny prijímač do servisu.

## Obraz

### Žiadny obraz (obrazovka je tmavá) a žiadny zvuk

- Skontrolujte, či je pripojená anténa.
- Pripojte televízny prijímač k sieti a stlačte  na hornom okraji televízneho prijímača.
- Ak sa kontrolka  (pohotovosť) rozsvieti červene, stlačte / .

### Žiadny obraz a žiadna informácia ponuky z prístroja, pripojeného ku konektoru scart

- Stlačením /  zobrazte zoznam pripojených prístrojov a vyberte si požadovaný vstup.
- Skontrolujte prepojenie medzi prídavným prístrojom a televíznym prijímačom.

### Zdvojené obrazy alebo "duchovia"

- Skontrolujte, či je pripojená anténa.
- Skontrolujte umiestnenie a nasmerovanie antény.

### Na obrazovke je iba "sneh" a šum

- Skontrolujte, či anténa nie je poškodená alebo zohnutá.
- Skontrolujte, či anténa nie je na konci svojej životnosti (tri až päť rokov pri bežnej prevádzke, jeden až dva roky na morskom pobreží).

### Deformovaný obraz (bodkované čiary alebo pásy)

- Televízny prijímač sa nesmie nachádzať v blízkosti zdrojov elektrického rušenia, ako sú automobily, motocykle, sušiče vlasov alebo optické prístroje.
- Pri inštalovaní prídavných prístrojov nechávajte určité miesto televíznym prijímačom a prídavným prístrojom.
- Skontrolujte, či je anténa pripojená použitím dodávaného koaxiálneho kábla.
- Anténny kábel neukladajte do blízkosti iných prepojovacích káblov.

### Zašumený obraz alebo zvuk pri sledovaní televízneho kanálu

- Nastavte "AFT" (automatické doladenie) tak, aby bol prijímaný obraz lepší (strana 27).

### Na obrazovke sa objavujú tmavé a/alebo jasné body

- Obraz na displeji je zložený z pixelov. Drobné čierne a/alebo jasné body (pixely) na obrazovke nie sú príznakom chybných funkcií.

### Programy bez farby



- Vyberte "Reset" (strana 21).

### Bez farby alebo neusporiadané farby pri sledovaní signálu z 3 svoriek

- Skontrolujte pripojenie 3 svoriek  a skontrolujte, či je každá svorka pevne zasunutá.

## Zvuk

### Žiadny zvuk, avšak dobrý obraz

- Stlačte  +/- alebo  (Stlmiť).
- Skontrolujte, či je "Reproduktor" nastavený na "Reproduktor TV" (strana 23).

## Kanály

### Nedá sa vybrať požadovaný kanál

- Prepnite sa medzi digitálnym a analógovým režimom a vyberte požadovaný digitálny/analógový kanál.

### Niektoré kanály sú prázdne

- Kódovaný/predplatený kanál. Predplat' si platené televízne vysielanie.
- Kanál sa používa iba pre údaje (žiadny obraz ani zvuk).
- So žiadosťou o údaje o vysielaní sa obráťte na vysielateľa.

### Digitálne kanály sa nezobrazujú

- Obráťte sa na miestneho špecialistu a zistite si, či sa vo vašej blízkosti dá prijímať digitálne vysielanie.
- Obstarajte si anténu s väčším ziskom.

## Všeobecné

### Televízny prijímač sa automaticky vypína (televízny prijímač prechádza do pohotovostného režimu)

- Skontrolujte, či sú aktivované "Časovač vypnutia" alebo "Čas vypnutia" (strana 25).
- Ak v režime televízneho prijímača nebude prijímaný žiadny signál a ak sa neuskutoční žiadna operácia v priebehu 10 minút, televízny prijímač sa automaticky prepína do pohotovostného režimu.

### Televízny prijímač sa automaticky zapína

- Skontrolujte, či je "Čas zapnutia" aktivované (strana 25).

### Niektoré zdroje vstupného signálu sa nedajú vybrať

- Vyberte "AV predvol'by" a zrušte "Vynechat'" zdroja vstupného signálu (strana 26).

### Diaľkový ovládač nefunguje

- Vymeňte batérie.

### Kanál sa nedá pridať do zoznamu Oblúbené

- Do zoznamu Oblúbené si možno uložiť až 999 kanálov.

### Zariadenie HDMI sa nezobrazuje v zozname „Zoznam zariadení HDMI“

- Skontrolujte, či je zariadenie kompatibilné s ovládaním HDMI.

## Bevezetés

Köszönjük, hogy ezt a Sony terméket választotta. Kérjük, mielőtt üzembe helyezi a készüléket, olvassa el figyelmesen ezt a használati utasítást, és őrizze meg, mert a későbbiekben is szüksége lehet rá.

## A tv-készülék elhelyezése hulladékként



**Feleslegessé vált elektromos és elektronikus készülékek hulladékként való eltávolítása (Használható az Európai Unió és egyéb európai országok szelektív hulladékgyűjtési rendszereiben)**

Ez a szimbólum a készüléken vagy a csomagolásán azt jelzi, hogy a terméket ne kezelje háztartási hulladékként. Kérjük, hogy az elektromos és elektronikai hulladék gyűjtésére kijelölt gyűjtőhelyen adja le. A feleslegessé vált termékének helyes kezelésével segít megelőzni a környezet és az emberi egészség károsodását, mely bekövetkezhetne, ha nem követi a hulladékkezelés helyes módját. Az anyagok újrahasznosítása segít a természeti erőforrások megőrzésében. A termék újrahasznosítása érdekében további információért forduljon a lakhelyén az illetékesekhez, a helyi hulladékgyűjtő szolgáltatóhoz vagy ahhoz az üzlethez, ahol a terméket megvásárolta.

## Megjegyzés a digitális tv-funkcióhoz

- Minden digitális tv-adással (**DVB**) kapcsolatos funkció, csak azokban az országokban és régiókban működik, ahol DVB-T (MPEG2) digitális jeleket továbbítanak földi műsorszórással. Érdeklődjön kereskedőjénél, hogy sugároznak-e DVB-T jeleket a lakóhelyén.
- Annak ellenére, hogy a tv-készülék megfelel a DVB-T előírásoknak, a kompatibilitást nem garantáljuk a jövőbeli DVB-T digitális földi adásokkal.
- Néhány digitális tv-funkció esetleg nem érhető el bizonyos országban.

## Védjegyekkel kapcsolatos információk

- A **DVB** a DVB Project bejegyzett védjegye.
- Gyártva a BBE Sound, Inc. licence alapján. Engedélyezte a BBE Sound, Inc. a következő egyesült államokbeli szabadalmak közül egy vagy több alapján: 5510752, 5736897. A BBE és a BBE szimbólum a BBE Sound, Inc. bejegyzett védjegyei.
- Gyártva a Dolby Laboratories engedélyével. A „Dolby” és a **DD** dupla D szimbólum a Dolby Laboratories védjegyei.
- A HDMI név, a HDMI-logo és a High-Definition Multimedia Interface a HDMI Licensing LLC. védjegye és bejegyzett védjegye.



-  Az útmutatóban található ábrák a KDL-32S28xx típusra vonatkoznak, ha másképp nincs feltüntetve.
- A modellnévben szereplő „xx” a színváltozatra vonatkozó számjegyeknek felel meg.

# Tartalomjegyzék

## Üzembe helyezési útmutató

4

Biztonsági előírások .....	7
Óvintézkedések .....	8
<b>A távvezérlő áttekintése .....</b>	<b>9</b>
<b>A tv-készülék gombjainak és kijelzéseinek áttekintése .....</b>	<b>10</b>

## Tv-nézés

Tv-nézés .....	11
A digitális elektronikus műsorújság (EPG) megtekintése <b>DVB</b> .....	13
A Digitális kedvencek lista használata <b>DVB</b> .....	15

## Külső készülékek csatlakoztatása

Külső készülékek csatlakoztatása .....	16
Csatlakoztatott eszközök műsorának megtekintése .....	17
A HDMI vezérlés használata .....	18

## A menüfunkciók használata

Navigálás a menükben .....	19
Kép menü .....	20
Hangszabályozás menü .....	22
Jellemzők menü .....	24
Beállítás menü .....	26
Digitális beállítások menü <b>DVB</b> .....	29

## További információk

Minőségtanúsítás .....	31
Hibaelhárítás .....	33

**DVB** : csak digitális csatornák esetén

# Üzembe helyezési útmutató

## 1: A tartozékok ellenőrzése

Hálózati vezeték (1 db) (Csak a KDL-40T26xx és KDL-40S28xx esetén.)

Koaxiális vezeték\* (1 db) (Csak a KDL-40T26xx és KDL-40S28xx esetén.)

Távvezérlő RM-ED009 (1 db)

AA méretű elem (R6-os típus) (2 db)

Tartószíj (1 db) és csavarok (2 db)

### Az elemek behelyezése a távvezérlőbe

A felnyitáshoz nyomja meg és emelje meg a fedelet

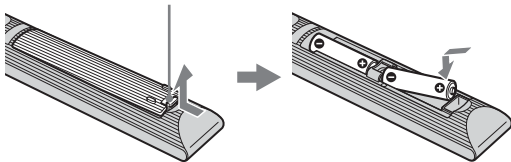

- Győződjön meg arról, hogy a mellékelt elemeket megfelelő polaritással helyezi be a távvezérlőbe.
- Ne használjon együtt régi és új, illetve eltérő típusú elemeket.
- Gondoskodjon a kimerült elemek környezetbarát elhelyezéséről. Bizonyos régiókban törvény szabályozza az elemek hulladékként történő elhelyezését. Lépjen kapcsolatba a helyi hatóságokkal.
- Óvatosan kezelje a távvezérlőt. Ne ejtse le, ne lépjen rá és ne öntsön rá semmilyen folyadékot.
- Ne helyezze a távvezérlőt hőforrás közelébe, ne tegye ki közvetlen napfény hatásának, és ne tárolja nyirkos helyiségben.

## 2: Antenna, videomagnó csatlakoztatása

Antenna csatlakoztatása

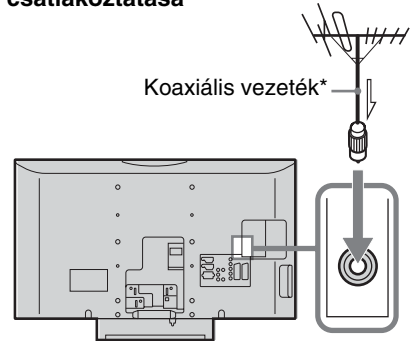

Antenna és videomagnó csatlakoztatása

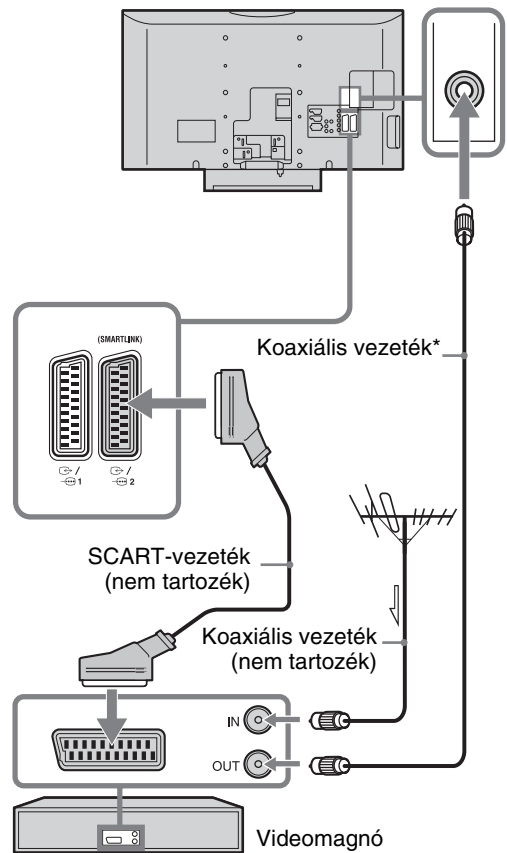

### 3: A tv-készülék felborulásának megakadályozása

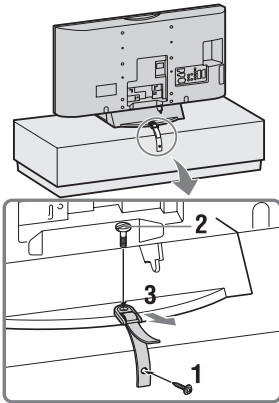

### 4: A vezetékek csatlakoztatása

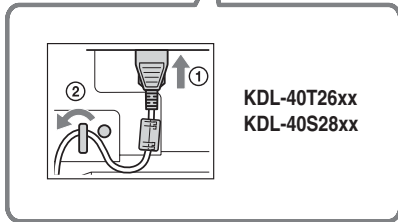
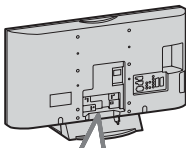



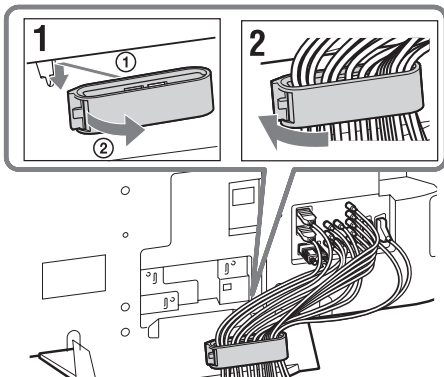

### 5: A vezetékek kötegelése

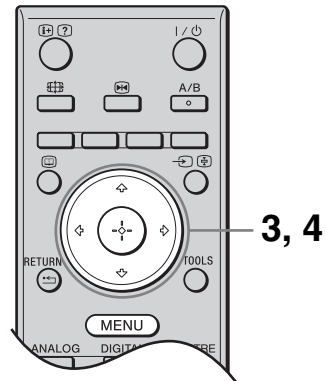
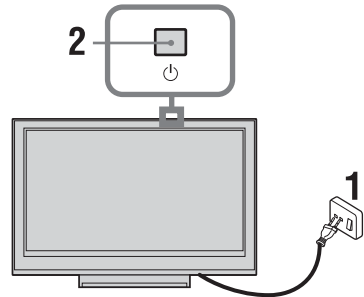

### 6: A nyelv és az ország/régió kiválasztása



- 1 Csatlakoztassa tv-készülékét a hálózati aljzathoz (220–240 V, 50 Hz-es váltóáram).
- 2 Nyomja meg a  gombot a tv-készüléken (felül).  
A tv-készülék első bekapcsolásakor a nyelv (Language) menü jelenik meg a képernyőn.
- 3 A / gombokkal válassza ki a képernyőmenti nyelvét, majd nyomja meg a  gombot.



- 4 A  $\updownarrow$  gombokkal válassza ki azt az országot/régiót, ahol használni szeretné tv-készülékét, majd nyomja meg a  $\oplus$  gombot.

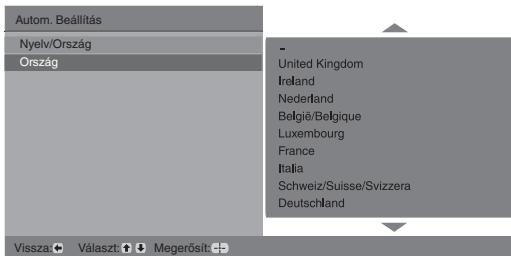

Ha az ország/régió, melyben használni szeretné a tv-készülékét, nem jelenik meg a listában, válassza a „-” opciót az ország/régió helyett.

## 7: Automatikusan hangolás

- 1 Mielőtt elindítaná a tv-készülék automatikus hangolását, helyezzen egy felvételt tartalmazó kazettát a tv-készülékhez csatlakoztatott videomagnóba (4. oldal), és indítsa el a lejátszást.

Az automatikus hangolása során a készülék megkeresi és tárolja a videocsatornát is.

Ha nincs videomagnó csatlakoztatva a tv-készülékhez, ugorja át ezt a lépést.

- 2 Nyomja meg a  $\oplus$  gombot.

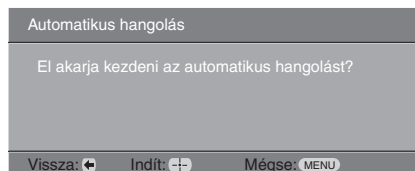

A tv-készülék ekkor keresni kezdi az összes rendelkezésre álló digitális csatornát, utána pedig az összes rendelkezésre álló analóg csatornát. Ez igénybe vehet némi időt, ezért a folyamat alatt ne nyomjon meg semmilyen gombot a tv-készüléken vagy a távvezérlőn.

### Ha egy üzenet jelenik meg, mely kéri az antennacsatlakozás ellenőrzését

A készülék nem talált digitális vagy analóg csatornákat. Ellenőrizzen minden antennacsatlakozást, és nyomja meg a  $\oplus$  gombot az automatikus hangolás ismételt elindításához.

- 3 Amikor a Programhely-átrendezés menü megjelenik a képernyőn, kövesse a „Programhely-átrendezés” lépéseit (26. oldal). Ha nem szeretné megváltoztatni az analóg csatornák tárolási sorrendjét, folytassa a 4-ös lépéssel.
- 4 A kilépéshez nyomja meg a MENU gombot. A tv-készülék behangolta az összes rendelkezésre álló csatornát.



Ha egy digitálisan sugárzott csatornát sem lehet behangolni, vagy ha olyan régiót választott ki 4-es lépésben (6. oldal), melyben a digitális sugárzás nem elérhető, az 4. lépés végrehajtása után be kell állítani az időt.

## Az asztali állvány leválasztása a tv-készülekről



Az asztali állványt kizárólag akkor szerelje le, ha a falra kívánja felszerelni a tv-készülékét.

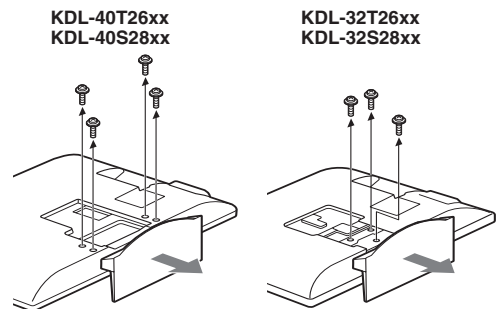

# Biztonsági előírások

## Üzembe helyezés, beállítás

Tűz, áramütés, anyagi kár vagy sérülés elkerülése érdekében a tv-készüléket az alábbi utasításoknak megfelelően helyezze üzembe és használja.

### Üzembe helyezés

- A tv-készüléket egy könnyen elérhető hálózati aljzat közelébe helyezze.
- Helyezze a készüléket stabil, sík felületre.
- A készülék falra szerelését szakemberrel végeztesse!
- Biztonsági okokból, határozottan javasolt az eredeti Sony tartozékok használata, közöttük az SU-WL500 fali konzol.

### Szállítás

- A készülék szállítása előtt szüntesse meg a készülék összes csatlakozását.
- A készülék szállításához legalább két ember szükséges.
- A készülék megemlése illetve mozgatása esetén, a jobboldali ábrán látható módon fogja azt.
- Amikor felemeli vagy mozgatja a tv-készüléket, biztonságosan fogja meg az alsó részen. Ne gyakoroljon nyomást az LCD-képernyőre.
- Amikor szállítja a készüléket, ne tegye ki ütődésnek vagy erős rázkódásnak.
- Ha a készüléket szervizbe szállítja vagy költözködik, mindig csomagolja vissza az eredeti dobozába.

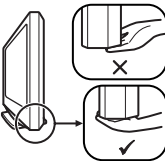
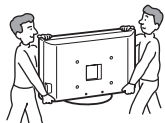

### Szellőzés

- Soha ne takarja el a készülék szellőzőnyílásait, illetve ne tegyen semmit a készülékbe.
- Az alábbi ábrán látható mértékű helyet hagyjon a készülék körül.
- Határozottan javasolt a Sony fali konzol használata, a megfelelő szellőzés biztosítása érdekében.

### Falra szerelve

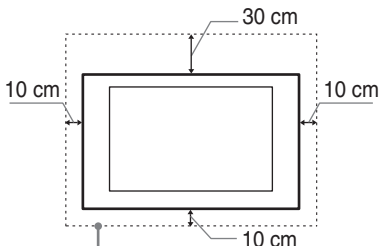

Legalább ennyi helyet hagyjon a készülék körül.

### Állványon történő használat esetén

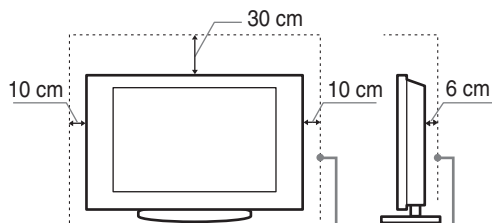

Legalább ennyi helyet hagyjon a készülék körül.

- A megfelelő szellőzés biztosítása, és por vagy szennyeződés felhalmozódásának megelőzése érdekében:
  - Ne üzemeltesse a készüléket a hátra vagy az oldalára fordítva.
  - Ne üzemeltesse a készüléket zárt polcon, ágyra vagy takaróra helyezve, illetve szekrényben.
  - Ne takarja le a készüléket függönnyel vagy hasonló textíliával, illetve újsággal vagy hasonló anyaggal.
  - Ne üzemeltesse a készüléket az alábbi módokon:

A légáramlás gátolt.

A légáramlás gátolt.

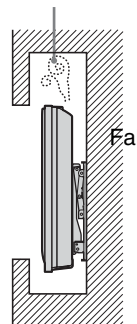
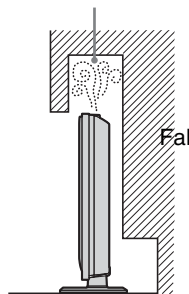

### Hálózati csatlakozóvezeték

A tűz, áramütés, anyagi kár vagy sérülés elkerülése érdekében a hálózati csatlakozóvezetékét az alábbi utasításoknak megfelelően használja:

- A tv-készüléket háromvezetékes, földelt típusú hálózati csatlakozódugással kell a védőföldeléssel ellátott aljzathoz csatlakoztatni (csak a KDL-40T26xx és KDL-40S28xx esetén.)
- Csak eredeti Sony hálózati csatlakozóvezetékét használjon, ne használja más gyártó termékét.
- Ütközésig tolja csatlakozódugaszt a hálózati aljzatba.
- A tv-készüléket csak 220–240 V-os váltóáramú hálózatról üzemeltesse.
- Egyéb vezetékek csatlakoztatása előtt, a biztonsága érdekében, mindig húzza ki a hálózati csatlakozóvezetékét. Ügyeljen rá, hogy lábai ne akadjanak a vezetékekbe.
- Húzza ki a hálózati csatlakozóvezetékét a hálózati aljzathoz, mielőtt a készüléken munkát végez vagy mozgatja azt.
- A hálózati csatlakozóvezetékét tartsa távol mindenféle hőforrástól.
- Rendszeresen húzza ki és tisztítsa meg alaposan a csatlakozódugaszt. Ha a dugasz beszennyeződik, az magába szívhatja a nedvességet, ami a szigetelési tulajdonságok romlásához vezethet, és ez tüzet okozhat.

Folytatódik

## Megjegyzések

- A mellékelt hálózati csatlakozóvezetékét ne használja más készülékhez.
- A vezeték nem szabad túlzott mértékben megszorítani, meghajlítani vagy megcsavarni. A belső érpár csupaszolódhat vagy elszakadhat.
- A hálózati csatlakozóvezetékét nem szabad átalakítani.
- Ne helyezzen semmilyen nehéz tárgyat a hálózati csatlakozóvezetékre.
- Kihúzásnál soha ne magát a vezeték húzza, hanem a csatlakozódugaszt.
- Ügyeljen arra, hogy ne csatlakoztasson túl sok készüléket ugyanahhoz a hálózati aljzathoz.
- Soha ne használjon szakszerűtlenül felszerelt hálózati aljzatot.

## Tilos a készülék használata!

Ne helyezze üzembe, és ne használja a tv-készüléket az alábbiakban felsorolt helyeken, környezetekben vagy alkalmakkor. Ellenkező esetben a készülék meghibásodhat, tüzet, áramütést, anyagi kárt vagy sérülést okozhat.

### Elhelyezés:

Kültéren (közvetlen napsugárzásnak kitett helyen), tengerparton, hajón vagy más vízi járművön, járműben, egészségügyi intézményekben, gyúlékony anyagok (pl. gyertya stb.) közelében tilos.

### Környezet:

Forró, páráos vagy túlzottan poros környezetben; ahol rovarok juthatnak a belsejébe, ahol rázkódásnak van kitéve, instabil helyen, víz közelében, esőben, nedves vagy füstös környezetben tilos.

### Alkalm:

Ne használja nedves kézzel, eltávolított készülékházzal; ne használja olyan kiegészítő készülékekkel, amelyet a gyártó nem javasolt. Villámlással kísért vihar esetén húzza ki a készüléket a hálózati aljzathoz, és távolítsa el az antennavezetékét is.

## Letört darabok:

- Ne dobjon semmit a tv-készüléknek. Az ütéstől a képernyő üvege betörhet, és komoly sérüléseket okozhat.
- Ha a készülék felülete megreped, ne érintse meg addig, amíg meg nem szüntette a hálózati vezeték csatlakozását. Ellenkező esetben áramütést szenvedhet.

## Ha a készüléket nem használja

- Környezetvédelmi és biztonsági okokból javasoljuk, hogy áramtalanítsa teljesen a készüléket, ha hosszabb ideig nem használja azt.
- A tv-készülék kikapcsolt állapotban is feszültség alatt áll, amíg a hálózati aljzathoz csatlakozik. A készülék áramtalanításához, húzza ki a hálózati csatlakozóvezetékét a hálózati aljzathoz.
- Elképzelhető, hogy némely tv-készülék bizonyos funkcióinak helyes működéséhez szükséges, hogy a készüléket készenléti üzemmódban hagyja.

## A gyermekekre vonatkozóan

- Ne engedje, hogy a gyermekek felmásszanak a készülékre.
- A kisméretű tartozékokat tartsa gyermekek elől elzárva, nehogy véletlenül lenyeljék azokat.

## Ha a következő problémák merülnek fel...

**Kapcsolja ki a tv-készüléket, és azonnal húzza ki a hálózati csatlakozóvezetékét, amikor a következő problémák valamelyikét tapasztalja.** Lépjen kapcsolatba egy Sony márkaszervizzel, és vizsgáltsa meg a készüléket szakemberrel.

### Amikor:

- A hálózati csatlakozóvezeték megsérült.
- A csatlakozódugasz nem illeszkedik tökéletesen a hálózati aljzathoz.
- A tv-készülék megsérült, mert elejtették, megütötték vagy valamit nekidobtak.
- Valamilyen folyadék vagy szilárd tárgy kerül a készülék valamely nyílásába.

# Óvintézkedések

## Tv-nézés

- A tv-készüléket közepes megvilágítás mellett nézze, mert a túl gyenge fénynél történő tv-nézés, vagy hosszú ideig történő használat megerőlteti szemeit.
- Fejhallgató használata esetén kerülje a túl nagy hangerőt, mert károsodhat a hallása.

## LCD-képernyő

- Annak ellenére, hogy az LCD-képernyőt nagy pontosságú technológiával gyártják, és a képpontok legalább 99,99%-a működőképes, fekete vagy világos (piros, kék, zöld) pontok jelenhetnek meg tartósan a képernyőn. Ez az LCD-képernyő szerkezeti jellemzője, és nem jelent hibás működést.
- Ne nyomja vagy karcolja meg a képernyő felületét, és ne helyezzen semmilyen tárgyat a készülék tetejére. A megjelenítés egyenetlenné válhat, és az LCD-képernyő megsérülhet.
- Ha a készülék hideg helyen üzemelteti, a kép elmosódottá válhat, vagy a képernyő elsötétülhet. Ez nem hibajelenség. A jelenség megszűnik, amint a hőmérséklet emelkedik.
- Ha hosszabb ideig állóképet jelenít meg a képernyőn, szellemkép jelenhet meg. Ez pár pillanat múlva eltűnik.
- A készülék üzemeltetése közben a képernyő és a készülékház felmelegedhet. Ez nem hibajelenség.
- Az LCD-képernyő kis mennyiségű folyadékkristályt és higanyt tartalmaz. A tv-készülékben használt fénycső szintén tartalmaz higanyt. Kövesse a helyi előírásokat és szabályozásokat hulladékként történő elhelyezéskor.

## A készülék képernyőjének és házának kezelése és tisztítása

A tisztítás megkezdése előtt húzza ki a készülék hálózati csatlakozóvezetékét az aljzathoz.

Az anyagok, illetve a képernyő bevonatának károsodását elkerülendő tartsa be az alábbi óvintézkedéseket.

- A képernyő és a készülékház portalanításához használjon puha tisztítókendőt. Ha a port nem lehet letörölni, nedvesítse meg a tisztítókendőt enyhe mosószeres oldattal.
- Soha ne használjon súrolószókot, lúgos vagy savas tisztítószert, súrolóport, illetve oldószert, például alkoholt, benzint, hígítót vagy rovarirtót. Ezek az anyagok károsíthatják a képernyő és a készülékház felületét.
- A készülék dőlésszögének beállításakor lassan mozgassa a készüléket, így elkerülheti, hogy az elmozduljon vagy lecsússzon az állványról.

## Külső készülékek

Tartsa távol a tv-készüléktől a külön megvásárolható készülékeket vagy bármely eszközt, amely elektromágneses sugárzást bocsát ki. Ellenkező esetben torzult kép vagy zaj jelentkezhet.

# A távvezérlő áttekintése

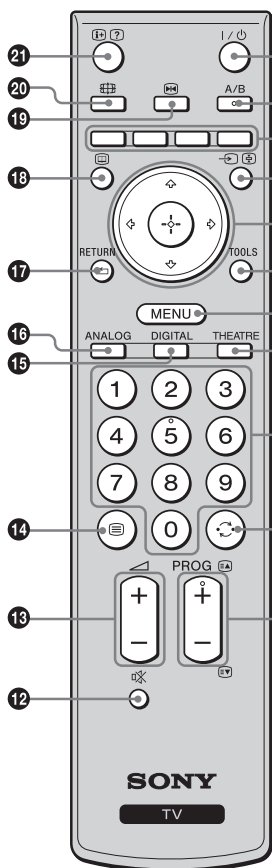

- 1** I/⏻ – Tv-készülék készenlét  
Be- és kikapcsolja a tv-készüléket készenléti üzemmódból.
- 2** A/B – Kettős hang (22. oldal)
- 3** Színes gombok (12., 13., 15. oldal)
- 4** ↵/☰ – Bemenet kiválasztása / Teletext oldaltartás
  - Tv-üzemmódban: kiválasztja a tv-aljzatokhoz csatlakoztatott készülék bemeneti műsorforrását (17. oldal).
  - Teletext üzemmódban (12. oldal): tartja a pillanatnyilag nézett oldalt.
- 5** ⬆️/⬆️/⬅️/⬆️/⬆️
- 6** TOOLS (12., 18. oldal)  
Különböző tv-nézési lehetőséget választhat, illetve a jelforrások és képernyőmódok közötti beállításokat, változtatásokat végezheti el.
- 7** MENU (19. oldal)
- 8** THEATRE  
Be- vagy kikapcsolhatja a Színház módot. Bekapcsolt Színház mód esetén, a videóról történő filmnézéshez a legmegfelelőbb hang és kép mód kerül önműködően beállításra (ha a tv-készüléket HDMI-vezetékkel csatlakoztatta egy audiorendszerhez).
- 9** Számgombok
  - Tv üzemmódban: csatornák kiválasztása; 10 és annál nagyobb csatornaszám esetén egymás után adja meg a második számjegyet.
  - Teletext üzemmódban: a háromjegyű oldalszám megadása az oldal kiválasztásához.
- 10** ⏪ – Előző csatorna  
Visszatérés az előzőleg (öt másodpercnél tovább) nézett csatornára.
- 11** PROG +/-/☒/☑️  
  - Tv-üzemmódban: kiválasztja a következő (+) vagy az előző (-) csatornát.
  - Teletext üzemmódban (12. oldal): kiválasztja a következő (☒) vagy az előző (☑️) oldalt.
- 12** ☒ – A hang elnémítása
- 13** ⚡ +/- – Hangerő
- 14** ☰ – Teletext (12. oldal)
- 15** DIGITAL – Digitális mód (11. oldal)
- 16** ANALOG – Analóg mód (11. oldal)
- 17** RETURN / ⏪  
Visszalép bármilyen megjelenített menü előző képernyőjére.
- 18** ☰ – EPG (digitális elektronikus műsorújság) (13. oldal)
- 19** ⏮️ – Kép kimerevítése (12. oldal)  
Kimerevíti a tv-képet.
- 20** 🌐 – Képernyő üzemmód (12. oldal)
- 21** ☰/? – Info / Szöveg felfedés
  - Digitális módban: megjeleníti röviden a pillanatnyilag nézett program adatait.
  - Analóg módban: információk megjelenítése, mint például az aktuális csatornaszám és képernyőformátum.
  - Teletext üzemmódban (12. oldal): feltárja a rejtett információkat (pl. rejtvény megfejtése).



- Az 5-ös számgombon, a PROG + és A/B gombokon tapintható pontok vannak. Használja ezeket a pontokat tájékozási pontként a tv-készülék vezérlésekor.
- Ha kikapcsolja a tv-készüléket, a Színház üzemmód is kikapcsol.

# A tv-készülék gombjainak és kijelzéseinek áttekintése

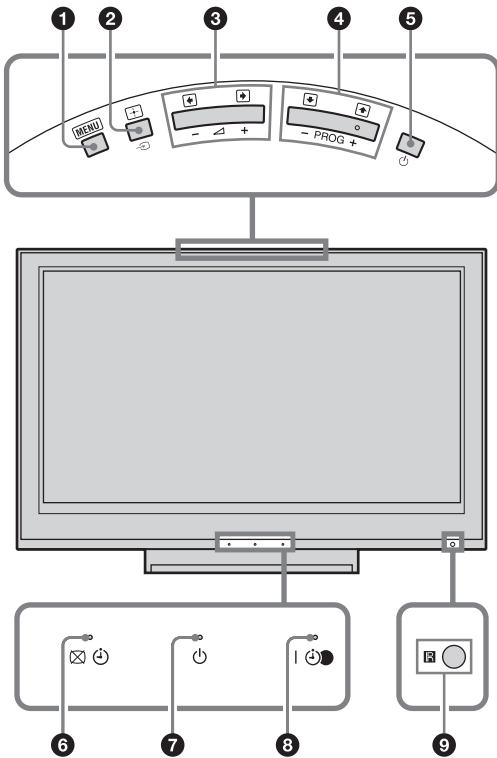

## 1 MENU (19. oldal)

## 2 →/⊕ – Bemenetválasztás / OK

- Tv-üzemmódban: kiválasztja a tv-aljzatokhoz csatlakoztatott készülék bemeneti műsorforrását. (17. oldal).
- Tv-menüben: kiválasztja a menüt vagy a menüpontot, és megerősíti a beállítást.

## 3 ▲ +/–/▶/◀

- Tv-üzemmódban: növeli (+) vagy csökkenti (–) a hangerőt.
- Tv-menüben: végighalad a menüpontokon jobbra (▶) vagy balra (◀).

## 4 PROG +/–/⬆/⬇

- Tv-üzemmódban: kiválasztja a következő (+) vagy az előző (–) csatornát.
- Tv-menüben: végighalad a menüpontokon felfele (⬆) vagy lefele (⬇).

## 5 ⏻ – Üzemi kapcsoló

Be- vagy kikapcsolja a tv-készüléket.



A tv-készülék csatlakozásának teljes megszüntetéséhez húzza ki a dugaszt a hálózati aljzataból.

## 6 ☒ ⏻ – Kép kikapcsolás / Időzítő jelző

- Zölden világít, amikor a kép ki van kapcsolva (24. oldal).
- Narancssárgán világít, amikor az időzítő be van állítva (25. oldal).

## 7 ⏻ – Készenlét jelző

Pirosan világít, amikor a tv-készülék készenléti üzemmódban van.

## 8 I ⏻ – Üzemi jelző / Időzített felvétel jelző

- Zölden világít, amikor a tv-készülék be van kapcsolva.
- Narancssárgán világít, amikor az időzített felvétel be van állítva (13. oldal).
- Pirosan világít az időzített felvétel alatt.

## 9 Távvezérlő érzékelője



- Fogadja a távvezérlőről érkező infravörös jeleket.
- Ne tegyen semmit az érzékelő fölé, mert az befolyásolhatja a működését.

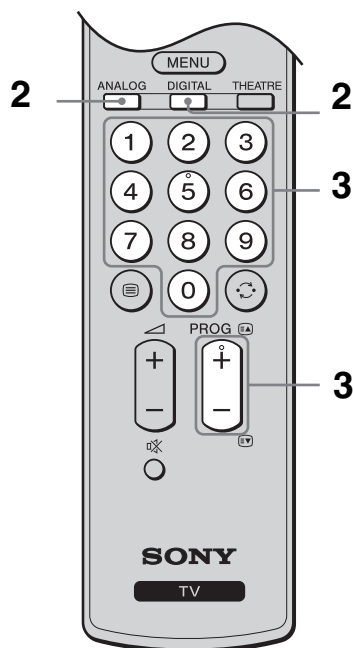
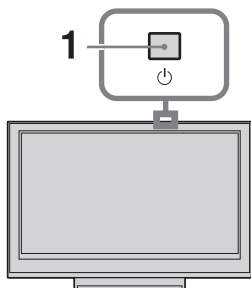

Győződjön meg arról, hogy teljesen kikapcsolta a tv-készüléket, mielőtt leválasztaná a hálózati vezetéket. Ha a hálózati vezetéket aközben választja le, míg a tv-készülék be van kapcsolva, ez azt eredményezheti, hogy a jelző tovább világít, illetve a készülék meghibásodását idézheti elő.

# Tv-nézés











- 1** Nyomja meg a készüléken felül a  gombot a bekapcsoláshoz.  
Amikor a tv-készülék készenléti üzemmódban van (a készülék előlapján lévő  (készenléti) jelző pirosan világít), a készülék bekapcsolásához nyomja meg a távvezérlőn a  gombot.
- 2** Nyomja meg a DIGITAL gombot digitális üzemmódra, vagy az ANALOG gombot analóg üzemmódra történő váltáshoz.  
A rendelkezésre álló csatornák száma az üzemmódtól függően változik.

- 3** A számgombok vagy a PROG +/- gombokkal válasszon ki egy tv-csatornát. 10 vagy nagyobb csatornaszámok esetén a második és harmadik számjegyet két másodpercen belül kell megadni a számgombok segítségével.







Egy digitális csatornának a digitális elektronikus műsorújság (EPG) segítségével történő kiválasztására vonatkozóan lásd a 13. oldalt.

### Digitális üzemmódban







Egy információs sáv jelenik meg rövid időre. A sávon a következő szimbólumok jelenhetnek meg.

- : rádiószolgáltatás
- : kódolt/előfizetési szolgáltatás
- : több szinkronnyelv áll rendelkezésre
- : feliratozás vehető igénybe
- : feliratozás vehető igénybe halláskárosultak számára
- : az aktuális műsor nézői számára javasolt alsó korhatár (4–18 évesig)
- : Gyermekzár
- : az aktuális műsor felvétele folyamatban

### További műveletek

Ehhez	Tegye ezt
A tv-készülék bekapcsolása hang nélkül készenléti üzemmódból	Nyomja meg a  gombot. A hangerő beállításához használja a  +/- gombot.
A hangerő szabályozása	Használja a  + (erősítés) / - (halkítás) gombot.
A Programindex táblázat megnyitása (csak analóg módban)	Nyomja meg a  gombot. Ha egy analóg csatornát kíván kiválasztani, használja a  +/- gombot, majd a  gombot.

## A Teletext eléréséhez







Nyomja meg a  gombot. A  gomb minden megnyomására a képernyő tartalma ciklikusan ismétlődik a következőknek megfelelően:  
Teletext → Teletext a tv-képre vetítve (vegyes üzemmód)  
→ nincs Teletext (kilépés a Teletext szolgáltatásból).  
Egy oldal kiválasztásához nyomja meg a számgombokat vagy a PROG +/- gombot.  
Egy oldal tartásához nyomja meg a  /  gombot.  
A rejtett információk megjelenítéséhez nyomja meg a  /  gombot.





Ha négy színes négyzet jelenik meg a Teletext oldal alján, akkor rendelkezésre áll a Gyorsteletext funkció. A Gyorsteletext lehetővé teszi az oldalak gyors és egyszerű hozzáférését. Nyomja meg a megfelelő színű gombot az oldal eléréséhez.

## Kép kimerevítés

Kimerevíti a tv-képet (pl. amikor fel szeretne jegyezni egy telefonszámot vagy receptet).

- 1 Nyomja meg a távvezérlőn a  gombot.
- 2 A  /  /  /  gombokkal állítsa be az ablak elhelyezkedését.
- 3 A  gomb megnyomásával zárja be az ablakot.
- 4 A  gomb ismételt megnyomásával visszatérhet a normál tv-üzemmódba.



Ez a funkció nem áll rendelkezésre  AV3,  AV4,  AV5 és számítógép bemenet esetén.

## A képernyő-üzemmód kézi megváltoztatása, az adásnak megfelelően.

A  gomb ismételt megnyomásával válassza ki a kívánt képernyőformátumot.

### Smart\*

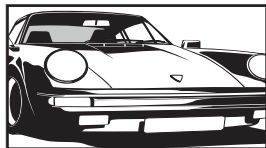

A hagyományos, 4:3 arányú adást szélesképernyőn jeleníti meg. A 4:3 arányú képet megnyújtja a készülék, hogy kitöltse a képernyőt.

### 4:3

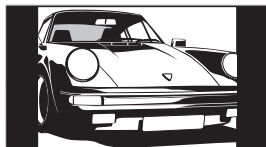

A hagyományos, 4:3 arányú adást (pl. hagyományos tv-adás esetén) megfelelő képaránnyal jeleníti meg.

### Wide

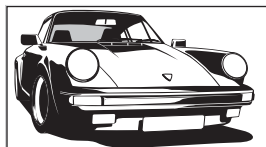

A szélesképernyős (16:9 arányú) adást megfelelő képarányokkal jeleníti meg.

### Zoom\*

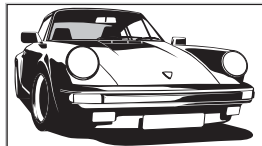

A szélesvásznú, mozi képarányú („letterbox” formátumú) adásokat megfelelő képaránnyal jeleníti meg.

### 14:9\*

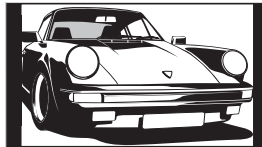



A 14:9 arányú adást megfelelő arányokkal jeleníti meg. Ennek eredményeként fekete sávok jelennek meg a képernyőn.

\* Lehetséges, hogy bizonyos részek a kép tetején és alján levágásra kerüljenek.



- A HD jelforrású képek csak „Wide” üzemmódban jeleníthetők meg.
- Ez a funkció nem használható, amikor a digitális információs sáv látható.
- Lehetséges, hogy Smart üzemmódban a kép felső és alsó részén egyes karakterek és/vagy betűk nem láthatók. Ilyen esetben válassza ki a „Függőleges méret” opciót a „Képernyő beállítás” menüben, és a függőleges méret megváltoztatásával tegye láthatóvá a szükséges részeket.



- Amikor az „Auto formátum” beállítása „Be”, a tv-készülék önműködően kiválasztja az adásnak legjobban megfelelő üzemmódot (24. oldal).
- A kép elhelyezkedése beállítható, amikor a „Smart” (50 Hz), a „14:9” vagy a „Zoom” opció van kiválasztva. A  /  gomb használatával mozgathatja fel vagy le (pl. feliratok elolvasásához) a képet.

## Az Eszközök menü használata

Nyomja meg a TOOLS gombot tv-műsor nézése közben a következő opciók megjelenítéséhez.

Opciók	Leírás
Bezárás	Bezárja az Eszközök menüt.
Kép üzemmód	Lásd a 20. oldalt.
Hang effektusok	Lásd a 22. oldalt.
Hangszóró	Lásd a 23. oldalt.
Audio nyelv (csak digitális módban)	Lásd a 30. oldalt.
Feliratok beállítása (csak digitális módban)	Lásd a 30. oldalt.
Kikapcs. időzítő	Lásd a 25. oldalt.
Economy üzem	Lásd a 24. oldalt.
Rendszerinformáció (csak digitális módban)	Megjeleníti a rendszerinformáció képernyőt.

# A digitális elektronikus műsorújság (EPG) megtekintése DV3\*



## Digitális elektronikus műsorújság (EPG)

\* Lehetséges, hogy ez a funkció bizonyos országokban/régiókban nem áll rendelkezésre.

- 1 Digitális módban nyomja meg a gombot.
- 2 Hajtsa végre a kívánt műveletet a következő táblázatban látható vagy a képernyőn megjelenő utasításoknak megfelelően.



A programinformáció csak akkor jelenik meg, ha a tv-állomás továbbítja azt.

Ehhez	Tegye ezt
Egy program megtekintése	A /// gombokkal válassza ki a programot, majd nyomja meg a  gombot.
Az EPG kikapcsolása	Nyomja meg a  gombot.
A programinformációk rendezése kategóriák szerint – Kategórialista	<ol style="list-style-type: none"> <li>1 Nyomja meg a kék gombot.</li> <li>2 A /// gombokkal válasszon ki egy kategóriát, majd nyomja meg a  gombot.</li> </ol> <p>A rendelkezésre álló kategóriák:  <b>„Minden kategória”</b>: tartalmazza az összes rendelkezésre álló csatornát.  <b>Kategóriánév (pl. „Hírek”)</b>: tartalmazza a kiválasztott kategóriának megfelelő összes csatornát.</p>
A felvenni kívánt műsor beállítása – Időzített felvétel	<ol style="list-style-type: none"> <li>1 A /// gombokkal válassza ki a felvenni kívánt jövőbeli műsort, majd nyomja meg a / gombot.</li> <li>2 A / gombokkal válassza ki az „Időzített felvétel” opciót.</li> <li>3 A  gomb megnyomásával állítsa be a tv-készülék és a videomagnó időzítőit.</li> </ol> <p>Egy piros  szimbólum jelenik meg az adott műsor információinál.  A tv-készülék előlapján lévő  jelző narancssárgán világít.</p> <p> A pillanatnyilag nézett műsor felvételéhez nyomja meg a / gombot.</p>
Műsor önműködő megjelenítése a műsor kezdetekor – Emlékeztető	<ol style="list-style-type: none"> <li>1 A /// gombokkal válassza ki a megjeleníteni kívánt műsort, majd nyomja meg a / gombot.</li> <li>2 A / gombokkal válassza ki az „Emlékeztető” opciót, majd nyomja meg a  gombot.</li> </ol> <p>A  szimbólum jelenik meg az adott műsor információinál.  A tv-készülék előlapján lévő  jelző narancssárgán világít.</p> <p> Ha a tv-készüléket készenléti állapotban hagyja, az a műsor kezdetekor önműködően bekapcsol.</p>

Ehhez	Tegye ezt
<p>A felvenni kívánt műsor időpontjának és dátumának beállítása</p> <p>– Kézi időzített felvétel</p>	<ol style="list-style-type: none"> <li><b>1</b> A / / /  gombokkal válassza ki a felvenni kívánt műsort, majd nyomja meg a /  gombot.</li> <li><b>2</b> A /  gombokkal válassza ki a „Kézi időzített felvétel” opciót, majd nyomja meg a  gombot.</li> <li><b>3</b> A /  gombokkal válassza ki a dátumot, majd nyomja meg a  gombot.</li> <li><b>4</b> Az indítás és a leállítás időpontját a 3. lépésben leírtakkal megegyező módon állítsa be.</li> <li><b>5</b> A /  gombokkal válassza ki a műsort, majd nyomja meg a  gombot.</li> <li><b>6</b> A  gomb megnyomásával állítsa be a tv-készülék és a videomagnó időzítőit. Egy piros  szimbólum jelenik meg az adott műsor információinál. A tv-készülék előlapján lévő  jelző narancssárgán világít.  A pillanatnyilag nézett műsor felvételéhez nyomja meg a /  gombot.</li> </ol>
<p>Felvétel/emlékeztető törlése</p> <p>– Időzítő lista</p>	<ol style="list-style-type: none"> <li><b>1</b> Nyomja meg a /  gombot.</li> <li><b>2</b> A /  gombokkal válassza ki az „Időzítő lista” opciót, majd nyomja meg a  gombot.</li> <li><b>3</b> A /  gombokkal válassza ki a törölni kívánt műsort, majd nyomja meg a  gombot.</li> <li><b>4</b> A /  gombokkal válassza ki az „Időzítő törlése” opciót, majd nyomja meg a  gombot. A törlés végrehajtásának megerősítését kérő képernyő jelenik meg.</li> <li><b>5</b> A /  gombokkal válassza ki az „Igen” opciót, majd a  gomb megnyomásával erősítse meg.</li> </ol>



- A tv-készüléken csak akkor állíthatja be a videomagnó időzítését, ha a videomagnó Smartlink kompatibilis. Ha a videomagnó nem Smartlink kompatibilis, egy üzenet jelenik meg, mely a videomagnó időzítőjének beállítására hívja fel a figyelmet.
- Ha a műsor felvétele már megkezdődött, a tv-készüléket készenléti üzemmódba kapcsolhatja, de ne kapcsolja ki teljesen, mert akkor a felvétel leállhat.
- Ha életkor korlátozást állított be a kiválasztott műsorhoz, egy kódkerő üzenet jelenik meg a képernyőn. A további részletekkel kapcsolatban olvassa el a fejezetet lásd “Gyermekzár” címszó alatt a 30. oldalon.

# A Digitális kedvencek lista használata DV3\*



Digitális kedvencek lista

\* Lehetséges, hogy ez a funkció bizonyos országokban/régiókban nem áll rendelkezésre.

A Kedvencek funkció lehetővé teszi, hogy akár négy listát állíthasson össze kedvenc műsoraiból.

- 1 Nyomja meg a MENU gombot.
- 2 A  $\updownarrow$  gombokkal válassza ki a „Digitális kedvencek” opciót, majd nyomja meg a  $\oplus$  gombot.
- 3 Hajtsa végre a kívánt műveletet a következő táblázatban található vagy a képernyőn megjelenő utasításoknak

Ehhez	Tegye ezt
Kedvencek lista létrehozása első alkalommal	<ol style="list-style-type: none"> <li>1 A <math>\oplus</math> gomb megnyomásával válassza ki az „Igen” opciót.</li> <li>2 A kedvencek lista kiválasztásához nyomja meg a sárga gombot.</li> <li>3 A <math>\updownarrow</math> gombokkal válassza ki a felvenni kívánt csatornát, majd nyomja meg a <math>\oplus</math> gombot. A Kedvencek listán tárolt csatornákat <math>\heartsuit</math> szimbólum jelzi.</li> </ol>
Egy csatorna nézése	<ol style="list-style-type: none"> <li>1 A kedvencek listákon való navigáláshoz nyomja meg a sárga gombot.</li> <li>2 A <math>\updownarrow</math> gombokkal válassza ki a csatornát, majd nyomja meg a <math>\oplus</math> gombot.</li> </ol>
A Kedvencek lista kikapcsolása	Nyomja meg a RETURN gombot.
Csatornák hozzáadása és eltávolítása a pillanatnyilag szerkesztett Kedvencek listából	<ol style="list-style-type: none"> <li>1 Nyomja meg a kék gombot.</li> <li>2 Nyomja meg a sárga gombot a szerkeszteni kívánt lista kiválasztásához.</li> <li>3 A <math>\updownarrow</math> gombokkal válassza ki a felvenni vagy eltávolítani kívánt csatornát, majd nyomja meg a <math>\oplus</math> gombot.</li> </ol>
Az összes csatorna eltávolítása az aktuális Kedvencek listáról	<ol style="list-style-type: none"> <li>1 Nyomja meg a kék gombot.</li> <li>2 Nyomja meg a sárga gombot a szerkeszteni kívánt kedvencek lista kiválasztásához.</li> <li>3 Nyomja meg a kék gombot.</li> <li>4 A <math>\leftarrow/\rightarrow</math> gombokkal válassza ki az „Igen” opciót, majd a <math>\oplus</math> gomb megnyomásával erősítse meg.</li> </ol>

# Külső készülékek csatlakoztatása

Külön megvásárolható készülékek széles körét csatlakoztathatja a tv-készülékhez. A csatlakozóvezetékek nem tartozékok.

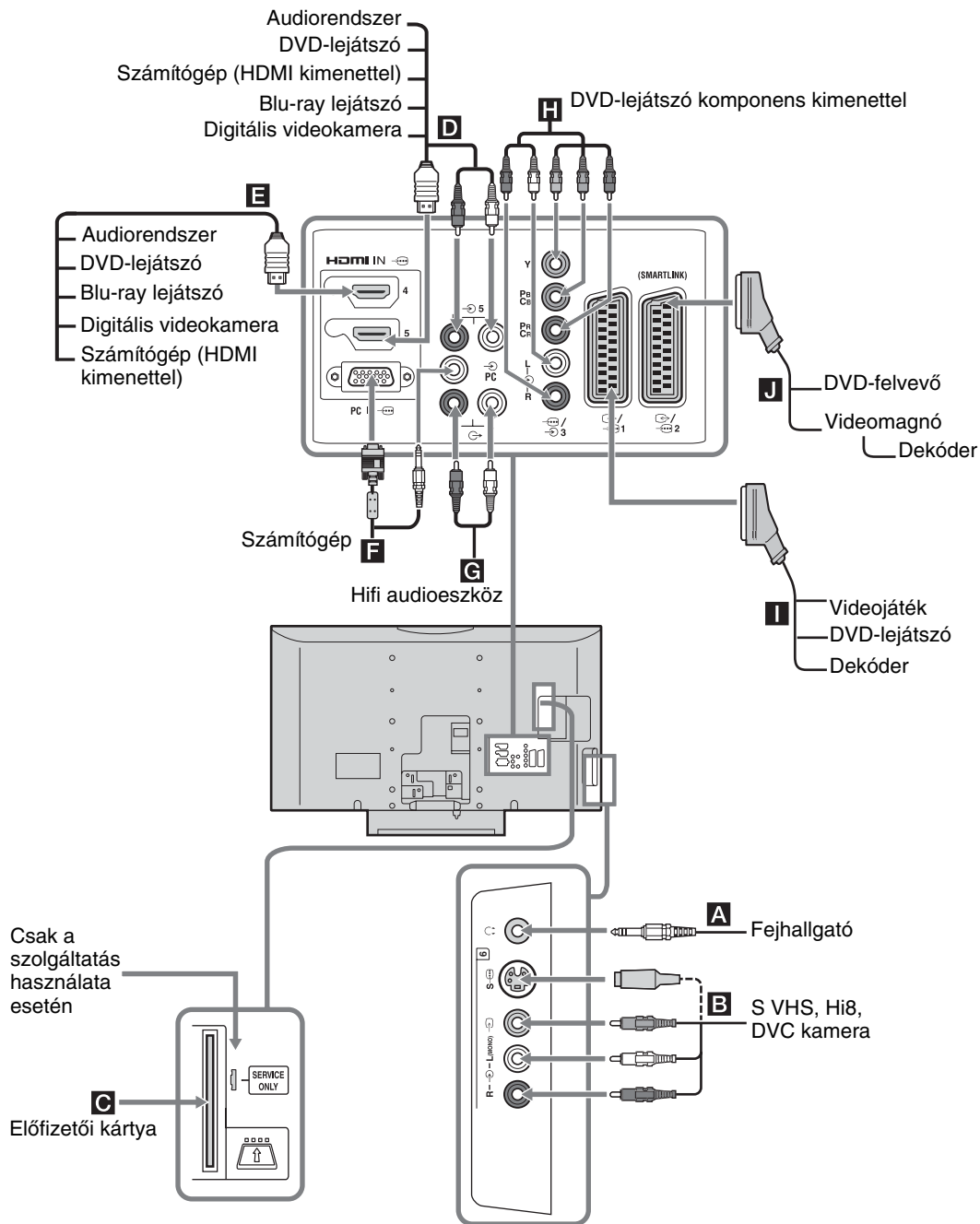

# Csatlakoztatott eszközök műsorának megtekintése

Kapcsolja be a csatlakoztatott eszközt, majd végezze el az alábbi műveletek egyikét.

**Teljesen bekötött 21 érintkezős SCART-vezetékkel csatlakoztatott készülékek esetében**

Indítsa el a lejátszást a csatlakoztatott készüléken.

A csatlakoztatott készülék műsora megjelenik a képernyőn.

**Önműködően behangolt videomagnó esetén (6. oldal)**

Analóg üzemmódban a PROG +/- vagy a számgombokkal válassza ki a videocsatornát.

**Egyéb csatlakoztatott készülékek esetében**

Nyomja meg ismételten a gombokat mindaddig, amíg a kívánt bemeneti műsorforrás (lásd alább) meg nem jelenik a képernyőn.

Szimbólum a képernyőn	Leírás
AV1/ AV1	A <b>I</b> aljzathoz csatlakoztatott készülék műsorának megtekintése.
AV2/ AV2	A <b>J</b> aljzathoz csatlakoztatott készülék műsorának megtekintése. A Smartlink közvetlen összeköttetés a tv-készülék és a videomagnó, DVD-felvevő között.
AV3	Az <b>H</b> aljzathoz csatlakoztatott készülék műsorának megtekintése.
AV4	HDMI IN 4.* Az <b>E</b> aljzathoz csatlakoztatott készülék műsorának megtekintése.
AV5	HDMI IN 5.* Az <b>D</b> aljzathoz csatlakoztatott készülék műsorának megtekintése. Ha a készülék rendelkezik DVI kimenettel, csatlakoztassa azt a HDMI IN aljzathoz egy (külön megvásárolható) DVI-HDMI adapter segítségével, és csatlakoztassa a készülék audiokimeneteit a HDMI IN audio bemeneti aljzatokhoz.

\*

- Ügyeljen arra, hogy csak HDMI-logoval rendelkező HDMI-vezeteket használjon.
- Ha egy HDMI vezérléssel kompatibilis eszközt csatlakoztat, a csatlakoztatott eszközzel való kommunikáció támogatva lesz. A kommunikáció beállítására vonatkozóan lásd a 18. oldal.
- Amikor egy audioeszközt a HDMI aljzathoz csatlakoztat, ügyeljen arra, hogy a hangbemeneti aljzathoz is csatlakoztassa.

Szimbólum a képernyőn	Leírás
AV6 vagy  AV6	A <b>B</b> aljzathoz csatlakoztatott készülék műsorának megtekintése. A képzaj elkerülése érdekében ne csatlakoztasson kamerát egyszerre a  6 videó aljzathoz és az  6 S-videó aljzathoz. Ha mono készüléket csatlakoztat, azt a  6 L aljzathoz csatlakoztassa.
PC	A <b>F</b> aljzathoz csatlakoztatott készülék műsorának megtekintése. Javasoljuk ferritgyűrűs számítógép csatlakozóvezeték használatát.

## A következők csatlakoztatásához

Tegye ezt	Leírás
Fejhallgató <b>A</b>	Csatlakoztassa fejhallgatót a  aljzatra, ha fejhallgatón keresztül szeretné hallgatni a tv-készülekről érkező hangot.
Előfizetői kártya (CAM) <b>C</b>	A Pay Per View (fizetés a műsornézés alapján) szolgáltatások használatához. A részletekért lapozza fel az előfizetői kártyához mellékelt kezelési útmutatót. Az előfizetői kártya használatához távolítsa el a gumisapkát a nyílásról. Kapcsolja ki a tv-készüléket, amikor az előfizetői kártyát a nyílásába illeszti. Amikor nem használja az előfizetői kártyát, javasoljuk, hogy helyezze vissza a gumisapkát a nyílására. Előfizetői kártya nem minden országban elérhető. Kérjük érdeklődjön a hivatalos kereskedőnél.
Hifi audiokészülék <b>G</b>	Csatlakoztassa az  audio kimeneti aljzatokat, hogy a tv-készülekből érkező hangot hifi audioeszközön tudja hallgatni.

## További műveletek

Ehhez	Tegye ezt
Visszatérés normál tv-üzemmódba	Nyomja meg a DIGITAL vagy az ANALOG gombot.
A bemeneti jelek táblázatának megjelenítése (analóg üzemmód kivételével)	A bemeneti jelek táblázatának megnyitásához nyomja meg a  gombot. Egy műsorforrás kiválasztásához használja a  gombokat, majd nyomja meg a  gombot.
A csatlakoztatott, HDMI vezérléssel kompatibilis audiokészülék hangerejének beállítása	Használja a  +/- gombot.
A csatlakoztatott, HDMI vezérléssel kompatibilis audiokészülék hangjának elnémítása	Nyomja meg a  gombot. A visszaállításához nyomja meg újra.

Folytatódik

## Az Eszközök menü használata

Amíg a csatlakoztatott készülék műsora látható a képernyőn, nyomja meg a TOOLS gombot a következő opciók megjelenítéséhez.

Opciók	Leírás
Bezárás	Bezárja az Eszközök menüt.
Kép üzemmód (a számítógép bemeneti mód kivételével)	Lásd a 20. oldalt.
Kijelző mód (csak számítógép bemeneti módban)	Lásd a 20. oldalt.
Hang effektusok	Lásd a 22. oldalt.
Hangszóró	Lásd a 23. oldalt.
PIP (csak számítógép bemeneti módban)	Lásd a 18. oldalt.
Vízsz. eltolás (csak számítógép bemeneti módban)	Lásd a 25. oldalt.
Függ.sorok (csak számítógép bemeneti módban)	Lásd a 25. oldalt.
Kikapcs. időzítő (a számítógép bemeneti mód kivételével)	Lásd a 25. oldalt.
Economy üzem	Lásd a 24. oldalt.

## Két kép egyidejű megtekintése – PIP (kép a képen)

Két műsort (számítógép képet és tv-műsor) nézhet egyidejűleg a képernyőn. Csatlakoztassa a számítógépet (16. oldal), és győződjön meg arról, hogy a számítógépről érkező képek megjelenjenek a képernyőn.



A készülék nem képes a WXGA (1280 × 768 képpont) felbontásúnál nagyobb felbontású képet megjeleníteni.

**1** Az Eszközök menü megjelenítéséhez nyomja meg a TOOLS gombot.

**2** A / gombokkal válassza ki a „PIP” opciót, majd nyomja meg a gombot. A csatlakoztatott számítógépről érkező kép teljes méretben jelenik meg, a tv-műsor pedig a jobb sarkban kerül kijelzésre.

A /// gombok használatával áthelyezheti a tv-műsor elhelyezkedését a képernyőn.

**3** A számgombokkal vagy a PROG +/- gombokkal válasszon ki egy tv-csatornát.

**Visszatérés az egyképes üzemmódba**

Nyomja meg a RETURN gombot.



Az Eszközök menüben lévő „PC-hang/TV-hang” opció megváltoztatásával a hallható műsor képét válthatja át.

## A HDMI vezérlés használata

A HDMI vezérlés lehetővé teszi, hogy a készülékek a HDMI rendszer által leírt HDMI CEC (szórakoztatóelektronikai eszközök vezérlése) rendszer segítségével vezéreljék egymást. Összekapcsolt vezérlési műveleteket hajthat végre Sony HDMI vezérléssel kompatibilis Sony készülékek között, – például tv-készülék, merevlemezes DVD-felvevő és audiokészülék, amennyiben a készülékeket HDMI-vezetékekkel csatlakoztatja egymáshoz. Ügyeljen arra, hogy a HDMI vezérlési funkció használatához helyesen csatlakoztassa és állítsa be a kompatibilis készülékeket

## A HDMI vezérléssel kompatibilis készülékek csatlakoztatása

Csatlakoztassa egymáshoz a kompatibilis készüléket és a tv-készüléket egy HDMI-vezetékkel. Audiokészülék csatlakoztatása esetén ügyeljen arra, hogy a HDMI-vezeték csatlakoztatása mellett csatlakoztassa a tv-készülék audio kimeneti aljzatát és az audiokészüléket. A részleteket lásd a 16. oldalon.

## A HDMI vezérlés beállításainak elvégzése

A HDMI vezérlést mind a tv-készüléken, mind pedig a csatlakoztatott készüléken el kell végezni. A tv-készülék beállítására vonatkozóan lásd a HDMI beállítás részt (27. oldal). A beállítás részleteit lásd a csatlakoztatott készülék kezelési útmutatójában.

## HDMI vezérlési funkciók

- Kikapcsolja a csatlakoztatott készüléket a tv-készülékkel együtt.
- Bekapcsolja a tv-készüléket a csatlakoztatott készülékkel együtt, és önműködően kiválasztja a műsorforrást, amikor a készülék megkezdja a lejátszást.
- Ha bekapcsolja a csatlakoztatott audiokészüléket, miközben a tv-készülék be van kapcsolva, a készülék átkapcsol az audiokészülékről érkező audiojelre.
- A csatlakoztatott audiokészülék hangerejének beállítása vagy elnémítása.

## A menüfunkciók használata

# Navigálás a menükben

A főmenü (Menü) lehetővé teszi a tv-készülék számos kényelmi funkciójának használatát. Egyszerűen válthat csatornákat vagy külső bemeneteket és módosíthatja a tv-készülék beállításait.

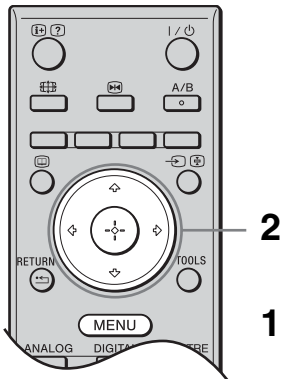

- 1 Nyomja meg a MENU gombot.
- 2 A / gombokkal válasszon ki egy opciót, majd nyomja meg a gombot.  
A menüből való kilépéshez nyomja meg a MENU gombot.



- 1 **Digitális kedvencek\***  
Megjeleníti a Kedvencek listát. A beállításokra vonatkozó részleteket lásd a 15. oldalon.
- 2 **Analog**  
Visszatér az utoljára nézett analóg csatornára.
- 3 **Digitális\***  
Visszatér az utoljára nézett digitális csatornára.
- 4 **Digitális EPG\***  
Megjeleníti a digitális elektronikus műsorújságot (EPG).  
A beállításokra vonatkozó részleteket lásd a 13. oldalon.

## 5 Külső bemenetek

Kiválasztja a tv-készülékhez csatlakoztatott készüléket.

- A külső készülék műsorának megtekintéséhez válassza ki a megfelelő bemeneti műsorforrást, majd nyomja meg a gombot.

## 6 Beállítások

Megjeleníti a Beállítások menüt, melyben a legtöbb részletes beállítás és módosítás elvégezhető.

- 1 A / gombokkal válasszon ki egy menüpontot, majd nyomja meg a gombot.
- 2 A /// gombokkal válasszon ki egy opciót, vagy módosítson egy beállítást, majd nyomja meg a gombot.

A beállításokra vonatkozó részleteket lásd a 20–30. oldalon.



A beállítható opciók a helyzettől függően változnak. A nem elérhető opciók kiszürkítve jelennek meg vagy nem láthatók.

- \* Lehetséges, hogy ez a funkció bizonyos országokban/ régiókban nem áll rendelkezésre.

# Kép menü

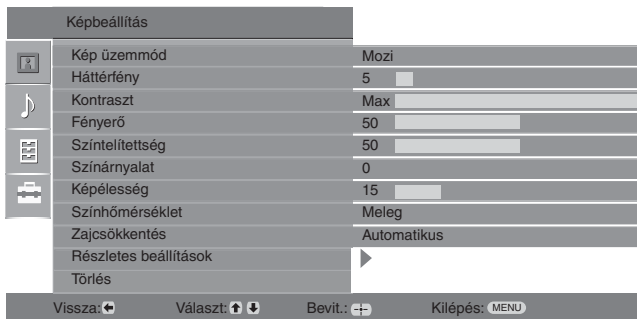

Az alábbi opciókat a Kép menüben választhatja ki. A „Beállítások” menü opcióinak kiválasztásával kapcsolatban olvassa el a „Navigálás a menükben” fejezetet (19. oldal).

## Kép üzemmód

A számítógép bemeneti forrás kivételével kiválasztja a kép üzemmódot.

„**Élénk**”: fokozott képkontraszt és élesség.

„**Normál**”: hagyományos kép. Házimozihoz ajánlott.

„**Mozi**”: mozifilm alapuló műsor megtekintéséhez. A filmszínház-jellegű élmény megteremtésére legalkalmasabb mód. Ez a képbeállítás a Sony Pictures Entertainmenttel közösen került kifejlesztésre, a filmek élethű, az alkotók szándékainak megfelelően történő visszaadásához.

Kiválasztja a kijelző üzemmódot a számítógép bemeneti forráshoz.

„**Video**”: mozgóképek megtekintéséhez.

„**Szöveg**”: szövegek, grafikonok vagy táblázatok megtekintéséhez.

## Kijelző mód (csak számítógép módban)

## Háttérfény

Beállítja a háttérvilágítás fényerejét.

## Kontraszt

Növeli vagy csökkenti a kép kontrasztját.

## Fényerő

Világosítja vagy sötétíti a képet.

## Színtelítettség

Növeli vagy csökkenti a színek erősségét.

## Színárnyalat

Növeli vagy csökkenti a zöld tónusokat.



A „Színárnyalat” opciót csak NTSC színrendszerű jelforráshoz lehet beállítani (pl. egyesült államokbeli videokazettákhoz).

## Képelesség

Élesíti vagy lágyítja a képet.

## Színhőmérséklet

Beállítja a kép fehérségét.

„**Hideg**”: kék árnyalatot kölcsönöz a fehér színeknek.

„**Semleges**”: semleges árnyalatot kölcsönöz a fehér színeknek.

„**Meleg**”: pirosas árnyalatot kölcsönöz a fehér színeknek.



A „Meleg” opció nem választható, ha a „Kép üzemmód” beállítása „Élénk”.

## Zajcsökkentés

Csökkentheti a képzajt („képhavazás”) gyenge jel esetén.

„**Automatikus**”: önműködően csökkenti a képzajt (csak analóg módban).

„**Magas/Közepes/Alacsony**”: a zajcsökkentés mértékét változtatja.

„**Ki**”: kikapcsolja a „Zajcsökkentés” jellemzőt.



Az „Auto” opció nem áll rendelkezésre → AV3, → AV4, → AV5 és PC üzemmód esetén.

---

## Részletes beállítások

Részletesebb képbeállítás. Ha a „Mozi” vagy a „Normál” opciót választja a „Kép üzemmód” menüben, a következő beállításokat végezheti el.

„Élő szín”: a színeket élénkebbé teszi.

„Részl. Kontraszt kiemelő”: a képernyő világosságának függvényében önműködően beállítja a „Háttérfény” és a „Kontraszt” értékét a legmegfelelőbb értékre. Ez a beállítás különösen hatékony sötét képeket tartalmazó jeleneteknél. Növeli a sötétebb képeket tartalmazó jelenetek kontrasztosságát.

---

## Törlés

Minden beállítást az alapértelmezett beállítási értékre állíthat vissza a „Kép üzemmód” és a „Kijelző mód” kivételével (csak számítógép üzemmódban).

---



A „Fényerő”, a „Színtelítettség”, a „Képélesség” és a „Részletes beállítások” opció nem áll rendelkezésre, ha a „Kép üzemmód” beállítása „Élénk”, vagy a „Kijelző mód” beállítása „Szöveg”.

# Hangszabályozás menü

Hangszabályozás	
Hang effektusok	Normál
Magas hangszín	50
Mély hangszín	50
Balansz	0
Törlés	
Kettős hang	Mono
Auto hangerőszab	Be
Hangszóró	TV-hangszóró

Vissza: ◀ Választ: ⬆ ⬇ Bevit.: ⬆ Kilépés: MENU

Az alábbi opciókat a Hang menüben választhatja ki. A „Beállítások” menü opcióinak kiválasztásával kapcsolatban olvassa el a „Navigálás a menükben” fejezetet (19. oldal).

## Hang effektusok

Kiválasztja a hang üzemmódot.

„Normál”: a „BBE High Definition Sound System” segítségével a hang tisztaságát részletességét és a hangélményt jelentősen fokozza.

„Dinamikus”: a „BBE High Definition Sound System” technológia a hangtisztaság és a hanghatás fokozásával növeli az érthetőséget és a zenei hangzínhűséget.

„BBE ViVA”: a BBE ViVA Sound zeneileg pontos, természetes térhangzást nyújt hifi hanggal. A BBE révén javul a hang tisztasága, miközben a hangkép szélességét, mélységét és magasságát a BBE saját térbeli hangfeldolgozása terjeszti ki. A BBE ViVA Sound használható minden típusú tv-műsorról, beleértve a híreket, a zenét, a színjátékokat, a filmeket, a sportot és az elektronikus játékokat.

„Dolby Virtual”: a tv-készülék hangszóróinak felhasználásával egy többcsatornás rendszer által létrehozható térhangzást utánoz.

„Ki”: lapos átviteli görbe. Egyéni beállítások tárolását is lehetővé teszi



- Ha az „Auto hangerőszab” opciót „Be” értékre állítja, a „Dolby Virtual” a „Normál” beállításra vált.
- Ha fejhallgatót csatlakoztat, a „Hang effektusok” opció „Ki” beállításra vált.

## Magas hangszín

Beállítja a magashangokat.

## Mély hangszín

Beállítja a mélyhangokat.

## Balansz

Eltolhatja a hangerőegyensúly beállítást a bal vagy jobb hangsugárzó felé.

## Törlés

Visszaállítja az összes hangbeállítást a gyári beállításokra.

## Kettős hang

A kívánt hangszóvat választhatja ki sztereó vagy kétnyelvű adások esetén.

„Sztereó”, „Mono”: sztereó adás esetén.

„A”/„B”/„Mono”: kétnyelvű adás esetén válassza az „A” opciót az 1-es, a „B” opciót a 2-es hangcsatorna vagy a „Mono” opciót a mono csatorna lejátszásához, ha rendelkezésre áll.



Ha a tv-készülékhez csatlakoztatott külső eszközt használ, válassza a „Sztereó”, „A” vagy „B” opciót a „Kettős hang” beállításnál.

## Auto hangerőszab

Állandó hangerőszintet tarthat akkor is, ha a hangerő ugrásszerűen megváltozik (pl. a reklámok általában hangosabbak az egyéb műsoroknál).

---

## Hangszóró

Be- és kikapcsolhatja a tv-készülék beépített hangszóróit.

**„TV-hangszóró”:** a tv-készülék hangszórói be vannak kapcsolva, hogy a tv-készülék hangját a tv-készülék hangszóróin keresztül hallgathassa.

**„Audió Rendszer”:** a tv-készülék hangszórói ki vannak kapcsolva, hogy a tv-készülék hangját az audio kimeneti aljzatokhoz csatlakoztatott külső audiokészülékeken keresztül hallgathassa.

Ha HDMI vezérléssel kompatibilis készüléket csatlakoztatott, a csatlakoztatott készüléket a tv-készülékkel együtt tudja bekapcsolni. Ezt a beállítást a külső készülék csatlakoztatása után kell elvégezni.



A „Hang effektusok”, a „Magas hangszín”, a „Mély hangszín”, a „Balansz” és az „Auto hangerőszab” opció nem áll rendelkezésre, ha a „Hangszóró” beállítás értéke „Audió Rendszer”.

# Jellemzők menü

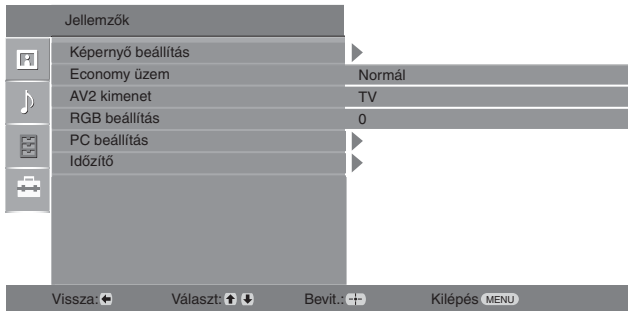

Az alábbi opciókat a Jellemzők menüben választhatja ki. A „Beállítások” menü opcióinak kiválasztásával kapcsolatban olvassa el a „Navigálás a menükben” fejezetet (19. oldal).

## Képernyő beállítás

Megváltoztatja a képernyőformátumot.

**„Auto formátum”**: önműködően beállítja a képernyő formátumot a műsor jelének megfelelően.

**„Formátum”**: a képernyőformátummal kapcsolatos részleteket lásd a 12. oldalon.

**„Függőleges méret”**: beállíthatja a kép függőleges méretét, ha a „Formátum” beállítása „Smart”.



- A  gomb ismételt megnyomásával akkor is módosíthatja a képernyő formátumot, ha a „Be” vagy „Ki” opciót választotta az „Auto formátum” beállításnál.
- Az „Auto formátum” opció csak a PAL és a SECAM jelek esetén áll rendelkezésre.

## Economy üzem





Kiválasztja az energiatakarékos üzemmódot a tv-készülék energiafelhasználásának csökkentése érdekében.

**„Normál”**: alapértelmezett beállítások.



**„Csökkentés”**: csökkenti a tv-készülék energiafelhasználását.

**„Kép kikapcsolva”**: kikapcsolja a képet. Kikapcsolt kép mellett hallgathatja a hangot.

## AV2 kimenet

Beállíthatja a készülék hátoldalán található  /  2 aljzaton továbbítani kívánt jelet. A  /  2 aljzathoz csatlakoztatott videomagnóval vagy más felvevő készülékkel felvétel készíthet a tv-készülék egyéb aljzataihoz csatlakoztatott külső készülékről.



**„TV”**: a sugárzott műsort továbbítja.

**„Automatikus”**: mindig a képernyőn megjelenített műsort továbbítja (kivéve a  AV3,  AV4,  AV5 és PC aljzatok jeleit).

## RGB beállítás

Beállítja a kép vízszintes helyzetét a képernyőn, hogy az középen helyezkedjen el.



Ez a lehetőség csak akkor elérhető, ha SCART csatlakozón keresztül RGB bejövő jelforrást csatlakoztatott a  1 vagy  2 aljzatokhoz.

---

## PC beállítás

A tv-képernyő számítógép monitorként történő használatát teszi lehetővé.



Ez az opció csak akkor elérhető, ha számítógép üzemmódban van.

„**Fázis**”: beállíthatja a képet, ha a megjelenített szöveg vagy kép nem éles.

„**Pixel**”: nyújtja vagy zsugorítja a kép vízszintes méretét.

„**Vízs. eltolás**”: a képernyő tartalmát balra vagy jobbra mozgathatja.

„**Függ.sorok**”: PC  aljzattól érkező RGB bemeneti jel esetén feljavítja a kép vonalakra vonatkozó jeleit.

„**Economy üzem**”: készenléti állapotba kapcsol, ha a számítógép nem bocsát ki jelet.

„**Törlés**”: visszaállítja a gyári beállításokat.

---

## Időzítő

Beállíthatja az időzítőt a tv-készülék be-, kikapcsolásához.

### Kikapcs. időzítő

Egy időtartamot adhat meg, amely után a tv-készülék önműködően készenléti üzemmódba kapcsol.

Ha bekapcsolta ezt a funkciót, az  (időzítő) jelző narancssárgán világít a tv-készüléken (az előlapon).



- Ha ki-, azután újra bekapcsolja a tv-készüléket, a „Kikapcs. időzítő” funkció kikapcsolt állapotba áll vissza.
- Egy perccel azelőtt, hogy a tv-készülék készenléti üzemmódba kapcsol, a képernyőn az „Időzített kikapcsolás miatt a készülék kikapcsol” felirat jelenik meg.

### Óra beállítása

Lehetővé teszi az óra kézi beállítását. Ha a tv-készülék digitális csatornák jelét fogadja, az óra nem állítható be kézzel, mert az órabeállítás a sugárzott jel idő kódjának segítségével történik.

### Időzítő

Beállítja az időzítőt a tv-készülék be-, kikapcsolásához.

„**Időzítő üzemmód**”: kiválasztja az ismétlődés módját.

„**Bekapcsolás**”: beállítja a tv-készülék bekapcsolásának időpontját.

„**Kikapcsolás**”: beállítja a tv-készülék kikapcsolásának időpontját.

# Beállítás menü



Az alábbi opciókat a Beállítás menüben választhatja ki. A „Beállítások” menü opcióinak kiválasztásával kapcsolatban olvassa el a „Navigálás a menükben” fejezetet (19. oldal).

## Autom. Beállítás

Elindítja az „első bekapcsolási menüt”, hogy kiválassza a nyelvet és az országot/régiót, valamint behangolja az összes rendelkezésre álló digitális és analóg csatornát. Rendszerint nem kell végrehajtania ezt a műveletet, mivel a nyelv és az ország/régió kiválasztása, valamint az összes csatorna behangolása már megtörtént a tv-készülék első üzembe helyezésekor (6. oldal). Ennek az opciónak a segítségével megismételheti a folyamatot (pl. újrhangolhatja a tv-készüléket azután, hogy elköltözik, vagy új csatornákat kereshet, melyeknek sugárzását az előző tárolás óta kezdték meg.)

## Nyelv/Ország

Kiválaszthatja a megjelenő menük nyelvét.

## Automatikus hangolás

Behangolhat minden rendelkezésre álló analóg csatornát. Rendszerint nem kell elvégezni ezt a műveletet, mert a csatornák a tv-készülék első üzembe helyezésekor behangolásra kerülnek (6. oldal). Ennek az opciónak a segítségével megismételheti a folyamatot (pl. újrhangolhatja a tv-készüléket azután, hogy elköltözik, vagy új csatornákat kereshet, melyeknek sugárzását az előző tárolás óta kezdték meg.)

## Programhely-átrendezés

Megváltoztathatja a tárolt analóg csatornák sorrendjét.

- 1 A  $\uparrow/\downarrow$  gombokkal válassza ki azt a csatornát, amelyet új pozícióba kíván vinni, majd nyomja meg a  $\rightarrow$  gombot.
- 2 A  $\uparrow/\downarrow$  gombokkal jelölje ki a csatorna új pozícióját, majd nyomja meg a  $\oplus$  gombot.

## AV beállítás

Nevet rendelhet azokhoz a külső készülékhez, melyeket az oldalsó vagy a hátoldali aljzatokhoz csatlakoztatott. A név rövid ideig megjelenik a képernyőn, a megfelelő bemenet kiválasztásakor. Kihagyhatja azt a bemeneti műsorforrást, melyhez nem csatlakoztatott készüléket.

- 1 A  $\uparrow/\downarrow$  gombokkal válassza ki a kívánt bemeneti forrást, majd nyomja meg a  $\oplus$  gombot.
- 2 A  $\uparrow/\downarrow$  gombokkal válassza ki a kívánt alábbi opciót, majd nyomja meg a  $\oplus$  gombot.
  - AV1 (vagy AV2/AV3/AV4/AV5/AV6/PC), VIDEO, DVD, CABLE, GAME, CAM, SAT: az egyik előre beállított címkét használja névként a csatlakoztatott készülék számára.
  - „Módosít”: saját címkét hoz létre.
    - 1 A  $\uparrow/\downarrow$  gombokkal válassza ki a kívánt betűt vagy számot (a „\_” szimbólum jelzi a szóközt), majd nyomja meg a  $\rightarrow$  gombot.

**Amennyiben rossz karaktert adott meg**

A  $\leftarrow/\rightarrow$  gombokkal válassza ki a rossz karaktert. Ezután a  $\uparrow/\downarrow$  gombokkal válassza ki a helyes karaktert.

    - 1 Ismételje addig a 1. lépéshez tartozó eljárást, amíg be nem fejezi a címkét.
    - 1 Válassza ki az „OK” opciót, majd nyomja meg a  $\oplus$  gombot.
  - „Ugrás”: amikor a  $\uparrow/\downarrow$  gombokkal műsorforrást választ, a készülék kihagyja azokat a bemeneteket, melyekhez nem csatlakoztatott külső készüléket.

## HDMI beállítás

Ez az opció szolgál a HDMI aljzatokhoz csatlakoztatott HDMI vezérléssel kompatibilis készülékek beállítására. Ne feledje, hogy az egybehangolt működésre vonatkozó beállítást a csatlakoztatott HDMI vezérléssel kompatibilis készüléken is el kell végezni.

**„HDMI vezérlés”:** ebben a pontban állíthatja be, hogy az egybehangolt működés a HDMI vezérléssel kompatibilis készülék és a tv-készülék között létrejöjjön-e. Ha a „Be” értéket választja, a következő menüpontok hajthatók végre.

**„Eszközök auto. kikapcs.”:** ha ezt az opciót „Be” értékre állítja, a HDMI vezérléssel kompatibilis készülék a tv-készülékkel egybehangoltan kapcsol be és ki.

**„TV auto. bekapcsolása”:** ha ezt az opciót „Be” értékre állítja, a tv-készülék a HDMI vezérléssel kompatibilis készülékkel együtt kapcsol be.



**„Eszközlista frissítés”:** elvégzi a „HDMI eszközlista” létrehozását vagy frissítését.

Legfeljebb 11 db HDMI vezérléssel kompatibilis készülék csatlakoztatható, és legfeljebb 5 készülék csatlakoztatható egy aljzatba. Mindig végezze el a „HDMI eszközlista” frissítését, ha megváltoztatja a HDMI vezérléssel kompatibilis készülékek csatlakoztatásait vagy beállításait.

**„HDMI eszközlista”:** megjeleníti a csatlakoztatott HDMI vezérléssel kompatibilis készülékek listáját.







**Hangbeállítás** A tv-készülékhez csatlakoztatott minden egyes készülékhez egyedi hangerőszintet állít be.

## Kézi hangolás

Mielőtt kiválasztaná a „Címke”/„AFT”/„Audio szűrő”/„LNA”/„Ugrás”/„Dekóder” opciót, a / gombokkal válassza ki a módosítani kívánt programhelyet. Ezután nyomja meg a  gombot.

### Rendszer







Csatornák kézi tárolása.

- 1 A / gombokkal válassza ki a „Rendszer” opciót, majd nyomja meg a  gombot.
- 2 A / gombokkal jelölje ki az alábbi tv-sugárzási rendszereket, majd nyomja meg a  gombot.  
B/G: a nyugat-európai országok/régiók esetében.  
D/K: a kelet-európai országok/régiók esetében.  
L: Franciaország esetében.  
I: az Egyesült Királyság esetében.







Az „Ország” pontnál kiválasztott országtól/régiótól függően (5. oldal) előfordulhat, hogy ez az opció nem áll rendelkezésre.

### Csatorna





- 1 A / gombokkal válassza ki a „Csatorna” opciót, majd nyomja meg a  gombot.
- 2 A / gombokkal jelölje ki az „S” opciót (a kábeltelvíziós csatorna kiválasztásához), vagy a „C” opciót (földi sugárzású csatornák kiválasztásához), majd nyomja meg a  gombot.
- 3 Hangolja be a csatornákat az alábbiak szerint:

#### Ha nem ismeri a csatornaszámot (frekvenciát)

Használja a / gombokat a következő fogható csatorna megkereséséhez. Ha a készülék behangol egy csatornát, a keresés megáll. A keresés folytatásához nyomja meg a / gombot.

#### Ha ismeri a csatornaszámot (frekvenciát)

A számgombok segítségével adja meg a kívánt programcsatorna vagy a videomagnó csatornájának számát.

- 4 A  gomb megnyomásával lépjen a „Megerősít” opcióra, majd nyomja meg a  gombot.
- 5 A  gomb megnyomásával válassza ki az „OK” opciót, majd nyomja meg a  gombot.

A többi csatorna kézzel történő beállításához ismétlje meg a fenti eljárást.

### Címke

Legfeljebb 5 betűből vagy számból álló tetszőleges névet rendelhet a kiválasztott csatornához.

### AFT

Ha úgy érzi, hogy finomhangolással tovább javítható a kép, kézi vezérléssel beállíthatja a megfelelő vételi minőséget.

---

### Audio szűrő

Ha a mono adások hangja torzított, az egyes csatornáknál javíthatja a hangminőséget. A nem szabványos jelek hangtorzítást vagy szaggatott hangot okozhatnak mono műsorok megtekintésekor.

Ha nem tapasztal hangtorzítást, hagyja ezt az opciót a gyári „Ki” beállításon.



Nem hallgathat sztereó vagy kettős hangot, ha az „Alacsony” vagy a „Magas” opciót választotta. Az „Audio szűrő” menüpont nem használható, ha az „L” opciót választotta a „Rendszer” menüpontban.





### LNA

Javítja a képminőséget nagyon gyenge adásjel (zajos kép) esetén.

### Ugrás

A készülék kihagyja a nem kívánt analóg csatornákat, amikor a PROG +/- gombokkal csatornát vált. (A számgombokkal továbbra is kiválaszthatja a kihagyott csatornákat.)

### Dekóder

Megjelenítheti és felveheti a kódolt csatorna műsorát, ha közvetlenül a  /  1 SCART aljzathoz, vagy egy videomagnón keresztül a  /  2 aljzathoz dekódert csatlakoztat.



Az „Ország” (5. oldal) pontnál kiválasztott országtól/régiótól függően előfordulhat, hogy ez az opció nem áll rendelkezésre.

### Megerősít

Menti a „Kézi hangolás” beállításain végrehajtott módosításokat.

---

# Digitális beállítások menü DV3



Az alábbi opciókat a „Digitális beállítások” menüben választhatja ki. Az opciók kiválasztásához a „Digitális beállítások” menüben lásd a „Navigálás a menükben” fejezetet (19. oldal)



Lehetséges, hogy egyes funkciók bizonyos országokban/régiókban nem állnak rendelkezésre.

## Digitális hangolás

### Digitális automatikus hangolás

Behangolhatja a rendelkezésre álló digitális csatornákat.

Ez az opció lehetővé teszi a tv-csatornák újrahangolását költözés után, vagy új csatornák keresését, melyeknek sugárzását az előző tárolás óta kezdték meg. A részleteket lásd az „Automatikus hangolás” címszó alatt a 6. oldalon.

### Programlista szerkesztése

Törölheti a feleslegessé vált digitális csatornákat, és megváltoztathatja a csatornák sorrendjét.

- 1 A gombokkal válassza ki az eltávolítani vagy új pozícióba áthelyezni kívánt csatornát.

Ha ismeri a kívánt csatorna háromjegyű számát, akkor használja a számgombokat a csatorna kiválasztásához.

- 2 Digitális csatornák törlése, vagy a sorrend megváltoztatása.

#### Digitális csatornák eltávolítása

Nyomja meg a gombot. Egy üzenet kéri a törlés megerősítését. A gombbal válassza az „Igen” opciót, majd nyomja meg a gombot.

#### A digitális csatornák sorrendjének módosítása

Nyomja meg a gombot, majd a gombokkal jelölje ki a csatorna új pozícióját, majd nyomja meg a gombot.

- 3 Nyomja meg a RETURN gombot.

### Digitális kézi hangolás

Kézzel hangolhatja be a digitális csatornákat. Ez a lehetőség akkor elérhető, ha a „Digitális automatikus hangolás” beállítás értéke „Földi sugárzású”.

- 1 A számgombokat megnyomva válassza ki a kézzel behangolni kívánt csatorna számát, majd nyomja meg a gombot a csatorna hangolásához.
- 2 Amikor a készülék megtalálta a rendelkezésre álló csatornákat, a gombokkal válassza ki a tárolni kívánt csatornát, majd nyomja meg a gombot.
- 3 A gombokkal válassza ki a programhelyet, ahová az új csatornát tárolni kívánja, majd nyomja meg a gombot.

További csatornák kézi hangolásához ismételje meg a fenti eljárást.

### Felirat beállítás

„**Feliratok beállítása**”: ha kiválasztja a „Gyengénhallóknak” opciót, további vizuális segédjelek jelenhetnek meg a feliratok mellett (ha a tv-csatorna sugároz ilyen információt).

„**Feliratok nyelve**”: kiválaszthatja a megjelenítendő feliratok nyelvét.

### Hang beállítás

„**Audio típus**”: a halláskárosultaknak szóló adásra kapcsolhat át, ha a „Gyengénhallóknak” beállítás van ki választva.

„**Audio nyelv**”: kiválaszthatja a csatorna nyelvét. Lehetnek olyan digitális csatornák, melyek több nyelven sugároznak.

„**Audio leírás**”: a műsor képének hallható ismertetését (felolvasását) nyújtja, ha a tv-csatorna sugároz ilyen információt.

„**Keverési szint**”: beállítja a tv-készülék fő hangerejének és az Audio leírás hangerejének viszonyát.



Ez az opció csak akkor áll rendelkezésre, ha az „Audio leírás” beállítása értéke „Be”.

### Információs ablak

„**Alap**”: a programinformációt egy digitális feliratban jeleníti meg.

„**Teljes**”: a programinformációt egy digitális feliratban jeleníti meg, és megjeleníti a részletes programinformációt a felirat alatt.

### Rádió csatorna

Rádióadás hallgatása során háttérkép jelenik meg a képernyőn, ha 20 másodpercig nem nyom meg semmilyen gombot.

Kiválaszthatja a háttérkép színét, vagy egy véletlenszerű színt használhat.

A háttérkép megjelenítésének átmeneti kikapcsolásához nyomjon meg bármelyik gombot.

### Gyermekzár

Korhatárt állíthat be a műsorokhoz. A beállított korhatárt meghaladó műsor csak akkor nézhető, ha beírja a megfelelő PIN kódot.

**1** A számgombokkal adja meg a jelenlegi PIN kódot.

Ha korábban nem állított be PIN kódot, egy PIN kód kérő képernyő jelenik meg.

Kövesse az alábbi „PIN kód” rész utasításait.

**2** A gombokkal válassza ki a korhatárt vagy a „Nincs” opciót (korhatár nélküli működtetéshez), majd nyomja meg a gombot.

**3** Nyomja meg a RETURN gombot.

### PIN kód

#### A PIN kód megadása első alkalommal

**1** A számgombokkal adja meg az új PIN kódot.

**2** Nyomja meg a RETURN gombot.

#### A PIN kód módosítása

**1** A számgombokkal adja meg a jelenlegi PIN kódot.

**2** A számgombokkal adja meg az új PIN kódot.

**3** Nyomja meg a RETURN gombot.



A 9999-es PIN kód mindig elfogadásra kerül.

### Technikai beállítás

„**Auto szolgáltatásfrissítés**”: lehetővé teszi, hogy a tv-készülék észlelje és tárolja az új digitális szolgáltatásokat, ahogy azok elérhetővé válnak.

„**Szoftverletöltés**”: lehetővé teszi, hogy a tv-készülék önműködően fogadjon szoftverfrissítéseket a meglévő antennán keresztül (ha kiadnak frissítést). A Sony a „Be” opció használatát javasolja. Ha nem szeretné a készülék szoftverét frissíteni, válassza a „Ki” opciót.

„**Rendszerinformáció**”: megjeleníti az aktuális szoftververziót és a jelszintet.

„**Időzóna**”: lehetővé teszi az időzóna kézi kiválasztását, ha ez nem egyezik meg az ország alapértelmezett időzónájával.

„**Auto. téli/nyári időszám.**”: beállítja, hogy a készülék önműködően átkapcsoljon-e a nyári és téli időszámítás között.

„Be”: önműködően átkapcsol a nyári és téli időszámítás között a naptárnak megfelelően.

„Ki”: az idő az „Időzóna” opció által meghatározott eltolás értelmében jelenik meg.

### CA-modul beállítása

Lehetővé teszi fizetős tv-szolgáltatások elérését, miután beszerzett egy előfizetői kártyát (CAM) és egy nézőkártyát. Lásd a 16. oldalon a (PCMCIA) aljzat helyét.

A forgalomba hozó tanúsítja, hogy a KDL-40T26xx, KDL-40S28xx, KDL-32T26xx és KDL-32S28xx típusú készülékek a 2/1984. (III. 10.) számú BkM-IpM együttes rendeletben előírtak szerint megfelelnek a következő műszaki jellemzőknek.

# Minőség tanúsítás

## Kijelző egység

Energiaellátás:

220–240 V, 50 Hz-es váltóáram

Képernyőméret:

KDL-40xxxxx: 40 hüvelyk

KDL-32xxxxx: 32 hüvelyk

Kijelző felbontása:

1366 pont (vízszintes) × 768 sor (függőleges)

Teljesítményfelvétel:

KDL-40xxxxx: 170 W vagy kevesebb

KDL-32xxxxx: 150 W vagy kevesebb

Készenléti üzemmódban\*:

0,6 W vagy kevesebb

\* A megadott készenléti üzemmódi teljesítményfelvételt akkor éri el a tv-készülék, miután befejezte a szükséges belső folyamatokat.

Méretek (szé × ma × mé)

KDL-40xxxxx:

kb. 981 × 692 × 265 mm (állvánnyal)

kb. 981 × 643 × 110 mm (állvány nélkül)

KDL-32xxxxx:

kb. 790 × 577 × 214 mm (állvánnyal)

kb. 790 × 530 × 100 mm (állvány nélkül)

Tömeg:

KDL-40xxxxx:

kb. 24,0 kg (állvánnyal)

kb. 20,5 kg (állvány nélkül)

KDL-32xxxxx:

kb. 16,0 kg (állvánnyal)

kb. 14,0 kg (állvány nélkül)

## A képernyő típusa

LCD (folyadékkristályos) kijelző

## Tv-rendszer

Analóg: az ország/régióválasztástól függően:

B/G/H, D/K, L, I

Digitális: DVB-T

## Szín-, videorendszer

Analóg: PAL, SECAM

NTSC 3.58, 4.43 (csak videobemenet)

Digitális: MPEG-2 MP@ML

## Antenna

75 Ω-os külső antennacsatlakozó VHF/UHF-hez

## Fogható csatornák:

Analóg: VHF: E2–E12

UHF: E21–E69

CATV: S1–S20

HYPERS: S21–S41

D/K: R1–R12, R21–R69

L: F2–F10, B–Q, F21–F69



I: UHF B21–B69

Digitális: VHF/UHF

## Aljzatok

 /  1

21 érintkezős SCART csatlakozó (CENELEC szabvány), ezen belül audio-, videobemenet, RGB bemenet, valamint tv audio-, videokimenet.

 /  2 (SMARTLINK)

21 érintkezős SCART csatlakozó (CENELEC szabvány), ezen belül audio-, videobemenet, RGB bemenet, választható audio-, videokimenet és SMARTLINK csatlakozó.

 3

Támogatott formátumok: 1080i, 720p, 576p, 576i, 480p, 480i

Y: 1 V<sub>p-p</sub>, 75 Ω, 0,3 V negatív szinkron

P<sub>B</sub>/C<sub>B</sub>: 0,7 V<sub>p-p</sub>, 75 Ω

P<sub>R</sub>/C<sub>R</sub>: 0,7 V<sub>p-p</sub>, 75 Ω

 3

Audiobemenet (RCA aljzatok)

500 mV<sub>rms</sub>

Impedancia: 47 kΩ

HDMI IN 4, 5

Videó: 1080i, 720p, 576p, 576i, 480p, 480i

Audio: kétcsatornás lineáris PCM

32, 44,1 és 48 kHz, 16, 20 és 24 bit

Számítógép (lásd a táblázatot)

Analóg audio (RCA aljzatok):

500 mV<sub>rms</sub>, Impedancia: 47 kΩ

(csak a HDMI IN 5 esetén)

S- 6 S-videobemenet (4 érintkezős mini DIN)

 6 Videobemenet (RCA aljzat)

 6 Audiobemenet (RCA aljzatok)

 Audiokimenet (bal, jobb) (RCA aljzatok)

PC  Számítógép bemenet (15 érintkezős D-sub) (lásd a 16. oldalt)

G: 0,7 V<sub>p-p</sub>, 75 Ω, nem zöldszinkron

B: 0,7 V<sub>p-p</sub>, 75 Ω, nem zöldszinkron

R: 0,7 V<sub>p-p</sub>, 75 Ω, nem zöldszinkron

HD: 1–5 V<sub>p-p</sub>

VD: 1–5 V<sub>p-p</sub>

 számítógép audiobemenet (minijack)

 Fejhallgató-csatlakozó

 Előfizetői kártya (CAM) nyílás

## Hangkimeneti teljesítmény:

10 W + 10 W (RMS)

A kialakítás és a műszaki adatok értesítés nélkül változhatnak.

## Külön megvásárolható tartozékok

SU-WL500 fali konzol

## Számítógép bemeneti jel referenciatáblázat a PC bemenetehöz

Jelek	Vízszintes (oszlop)	Függőleges (sor)	Vízszintes frekvencia (kHz)	Függőleges frekvencia (Hz)	Normál
VGA	640	480	31,5	60	VGA
SVGA	800	600	37,9	60	VESA irányelvek
XGA	1024	768	48,4	60	VESA irányelvek
WXGA	1280	768	47,4	60	VESA
	1280	768	47,8	60	VESA

- A tv-készülék számítógép bemenete nem támogatja a zöldszinkron vagy kompozit szinkron jeleket.
- A tv-készülék számítógép bemenete nem támogatja a váltósoros jeleket.
- A tv-készülék számítógép bemenete támogatja a fenti táblázatban szereplő jeleket 60 Hz-es függőleges frekvencia mellett. Egyéb jelek esetén a „Nincs jel” üzenet látható.

## Számítógép bemeneti jel referenciatáblázat a HDMI IN 4, 5 bemenetekhez



Jelek	Vízszintes (oszlop)	Függőleges (sor)	Vízszintes frekvencia (kHz)	Függőleges frekvencia (Hz)	Normál
VGA	640	480	31,5	60	VGA
SVGA	800	600	37,9	60	VESA irányelvek
XGA	1024	768	48,4	60	VESA irányelvek
WXGA	1280	768	47,4	60	VESA
WXGA	1280	768	47,8	60	VESA
WXGA	1360	768	47,7	60	VESA

# Hibaelhárítás

Ellenőrizze, hogy a  (készenlét) jelző pirosan villog-e.

## Ha igen

Működésbe lépett az öndiagnózis funkció.



- 1 Számolja meg, hányszor villan fel a  (készenlét) jelző a két másodperces szünetek között.  
Például a jelző háromszor felvillan, utána két másodperces szünet, majd újabb három villanás stb.
- 2 A tv-készülék felső szélén lévő  gomb megnyomásával kapcsolja ki a készüléket, húzza ki az aljzathoz a hálózati vezetékét, majd tájékoztassa a kereskedőt vagy a Sony szakszervízt a jelző villogási módjáról (felvillanások száma).

## Amikor nem villog

- 1 Ellenőrizze a hibalehetőségeket az alábbi táblázatban.
- 2 Ha a probléma továbbra is fennáll, javíttassa meg készülékét egy szakemberrel.

## Kép

### Nincs kép (a képernyő sötét), nincs hang.

- Ellenőrizze az antennacsatlakozást.
- Csatlakoztassa a tv-készüléket a hálózatra, majd nyomja meg a készülék felső szélén lévő  gombot.
- Ha a  (készenlét) jelző pirosan világít, nyomja meg a  gombot.

### Nincs kép vagy nincs menü információ arról az eszközről, melyet a SCART aljzathoz csatlakoztatott

- Nyomja meg a  gombot a csatlakoztatott készülékek listájának megjelenítéséhez, majd válassza ki a kívánt bemenetet.
- Ellenőrizze a külső készülék és a tv-készülék közötti csatlakozást.

### Szellemkép

- Ellenőrizze az antennacsatlakozást.
- Ellenőrizze az antenna helyét és irányát.

### Csak zajos kép jelenik meg a képernyőn

- Ellenőrizze, hogy nem tört-e el, vagy nem hajlott-e meg az antenna.
- Ellenőrizze, hogy az antenna nem ért-e el élettartamának végére (normál használat mellett 3–5 év, tengerparton 1–2 év).

### Torz kép (pontosított sorok vagy sávok)

- Tartsa távol a készüléket olyan elektromos zajok forrásától, mint például autók, motorkerékpárok, hajtárállók vagy optikai eszközök.
- Külön megvásárolható készülék telepítésekor hagyjon némi helyet a készülék és a tv-készülék között.
- Ellenőrizze, hogy az antennát a mellékelt koaxiális vezetékkel csatlakoztatta-e.
- Tartsa távol az antennavezetékét más csatlakozóvezetékektől.

### A kép vagy hang zajos valamely tv-csatorna megtekintése közben

- Állítsa be az „AFT” (Automatikus finomhangolás) opciót, hogy jobb vételi minőséget érjen el (27. oldal).

### Néhány apró fekete és/vagy világos pont található a képernyőn

- A megjelenítő egység képernyője apró pontokból áll. Ezek a kis fekete és/vagy világos pontok (képpontok) nem utalnak hibára.

### Nincsenek színek a színes műsorban



- Válassza a „Törlés” opciót (21. oldal).

### Nincsenek vagy szokatlanok a színek, ha a 3 aljzatra érkező jelet nézi.

- Ellenőrizze, a  3 aljzat csatlakozását, és ellenőrizze, hogy minden dugasz szilárdan illeszkedik a megfelelő aljzatba.

## Hang

### A kép tökéletes, de nincs hang

- Használja a  +/- vagy  (Némítás) gombot.
- Ellenőrizze, hogy a „Hangszóró” opció a „TV-hangszóró” értékre van-e állítva (23. oldal).

## Csatornák

### A kívánt csatorna nem választható ki

- Váltson át a digitális és az analóg mód között, és válassza ki a kívánt digitális vagy analóg csatornát.

### Néhány csatorna képe üres

- Kódolt/előfizetéses csatorna. Fizessen elő a fizetős tv-szolgáltatásra.
- Csak adattovábbításra használt csatorna (nincs kép vagy hang).
- Forduljon a műsorszolgáltatóhoz az átviteli részleteivel kapcsolatban.

### A digitális csatornák nem jelennek meg

- Vegye fel a kapcsolatot egy helyi szerelővel, hogy megtudja, az ön körzetében elérhető-e a digitális szolgáltatás.
- Szerezzen be egy jobb hatásfokú antennát.

## Általános:

### A tv-készülék önműködően kikapcsol (a tv-készülék készenléti üzemmódba lép)

- Ellenőrizze, hogy a „Kikapcs. időzítő” vagy a „Kikapcsolás” opció aktiválva van-e (25. oldal).
- Ha 10 percen keresztül nem érkezik jel, és semmilyen művelet nem történik a tv-üzemmódban, a tv-készülék önműködően átkapcsol készenléti üzemmódba.

### A tv-készülék önműködően bekapcsol

- Ellenőrizze, hogy a „Bekapcsolás” opció aktiválva van-e (25. oldal).

### Egyes bemenet források nem választhatók ki

- Válassza ki az „AV beállítás” opciót, és kapcsolja ki az adott jelforrásra vonatkozóan az „Ugrás” opciót a (26. oldal).

### A távvezérlő nem működik

- Cserélje ki az elemeket.

### Valamely csatorna nem vehető fel a Kedvencek listára

- Legfeljebb 999 csatorna tárolható a Kedvencek listán.

### A HDMI eszköz nem jelenik meg a „HDMI eszközlista”-n

- Ellenőrizze, hogy az eszköze HDMI vezérléssel kompatibilis-e.