

# SONY®

LCD Digital Colour TV

Operating Instructions \_\_\_\_\_ **GB**

Инструкция по эксплуатации \_\_\_\_\_ **RU**

KDL-52W40xx    KDL-32W40xx    KDL-37V47xx  
KDL-52W42xx    KDL-32W42xx    KDL-32V45xx  
KDL-46W40xx    KDL-40E40xx    KDL-32V47xx  
KDL-46W42xx    KDL-32E40xx    KDL-26V45xx  
KDL-40W40xx    KDL-26E40xx    KDL-26V47xx  
KDL-40W42xx    KDL-37V45xx

 For useful information about Sony products  
Для получения полезной информации о продукции Сони  
<http://www.sony-europe.com/myproduct/>



329824361

3-298-243-61(1)

# BRAVIA

<http://www.sony.net/>

Printed in Spain

© 2008 Sony Corporation

3-298-243-61(1)

## Introduction

Thank you for choosing this Sony product.  
Before operating the TV, please read this manual thoroughly and retain it for future reference.

## Disposal of the TV set



### Disposal of Old Electrical & Electronic Equipment (Applicable in the European Union and other European countries with separate collection systems)

This symbol on the product or on its packaging indicates that this product shall not be treated as household waste.

Instead it shall be handed over to the applicable collection point for the recycling of electrical and electronic equipment. By ensuring this product is disposed of correctly, you will help prevent potential negative consequences for the environment and human health, which could otherwise be caused by inappropriate waste handling of this product. The recycling of materials will help to conserve natural resources. For more detailed information about recycling of this product, please contact your local Civic Office, your household waste disposal service or the shop where you purchased the product.



### Disposal of waste batteries (applicable in the European Union and other European countries with separate collection systems)

This symbol on the battery or on the packaging indicates that the battery provided with this product shall not be treated as household waste. By ensuring these batteries are disposed of correctly,

you will help prevent potentially negative consequences for the environment and human health which could otherwise be caused by inappropriate waste handling of the battery. The recycling of the materials will help to conserve natural resources. In case of products that for safety, performance or data integrity reasons require a permanent connection with an incorporated battery, this battery should be replaced by qualified service staff only. To ensure that the battery will be treated properly, hand over the product at end-of-life to the applicable collection point for the recycling of electrical and electronic equipment. For all other batteries, please view the section on how to remove the battery from the product safely. Hand the battery over to the applicable collection point for the recycling of waste batteries. For more detailed information about recycling of this product or battery, please contact your local Civic Office, your household waste disposal service or the shop where you purchased the product.

The manufacturer of this product is Sony Corporation, 1-7-1 Konan Minato-ku Tokyo, 108-0075 Japan. The Authorized Representative for EMC and product safety is Sony Deutschland GmbH, Hedelfinger Strasse 61, 70327 Stuttgart, Germany. For any service or guarantee matters please refer to the addresses given in separate service or guarantee documents.

## Notice for Digital TV function

- Any functions related to Digital TV (**DVB**) will only work in countries or areas where DVB-T (MPEG2 and MPEG4 AVC) digital terrestrial signals are broadcast or where you have access to a compatible DVB-C (MPEG2 and MPEG4 AVC) cable service. Please confirm with your local dealer if you can receive a DVB-T signal where you live or ask your cable provider if their DVB-C cable service is suitable for integrated operation with this TV.
- The cable provider may charge an additional fee for such a service and you may be required to agree to their terms and conditions of business.
- Although this TV set follows DVB-T and DVB-C specifications, compatibility with future DVB-T digital terrestrial and DVB-C digital cable broadcasts cannot be guaranteed.
- Some Digital TV functions may not be available in some countries/regions and DVB-C cable may not operate correctly with all providers.
- For more information about DVB-C functionality please see our cable support site:  
<http://support.sony-europe.com/TV/DVBC/>

## Trademark information

- **DVB** is a registered trademark of the DVB Project
- Manufactured under license from BBE Sound, Inc. Licensed by BBE Sound, Inc. under one or more of the following US patents: 5510752, 5736897. BBE and BBE symbol are registered trademarks of BBE Sound, Inc.
- Manufactured under license from Dolby Laboratories. "Dolby" and the double-D symbol  are trademarks of Dolby Laboratories.
- HDMI, the HDMI logo and High-Definition Multimedia Interface are trademarks or registered trademarks of HDMI Licensing LLC.

**BBE VIVA**  **DOLBY**  
HD3D Sound **DIGITAL • PLUS**

**HDMI**™  **VIRTUAL**  
HIGH-DEFINITION MULTIMEDIA INTERFACE **DOLBY**  
**SURROUND**



- The illustrations used in this manual are of the KDL-40W4000 unless otherwise state.
- The "x" that appear on the model name, correspond to numeric digits related to colour variation.

# Table of Contents

## Start-up Guide

4

Checking the accessories .....	4
Safety information .....	9
Precautions .....	10
<b>Overview of the remote .....</b>	<b>11</b>
<b>Overview of the TV buttons and indicators .....</b>	<b>12</b>

## Watching TV

Watching TV.....	13
Checking the Guide <b>DVB</b> .....	15
Using the Digital Favourite list <b>DVB</b> .....	16

## Using Optional Equipment

Connecting optional equipment.....	17
Viewing pictures from connected equipment .....	18
Using BRAVIA Sync (Control for HDMI) .....	19

## Using MENU Functions

Overview of the TV Home Menu (XMB™) .....	21
Settings .....	22
Picture .....	22
Sound .....	23
Features .....	24
Set-up .....	25
Analogue Set-up .....	28
Digital Set-up <b>DVB</b> .....	29
Photo .....	32
Picture Frame .....	32
USB Photo Viewer .....	32

## Additional Information

Specifications .....	33
Troubleshooting .....	35

**DVB** : for digital channels only

 Before operating the TV, please read the "Safety information" section of this manual.  
Retain this manual for future reference.

# Start-up Guide

## 1: Checking the accessories

Mains lead (1) (only for KDL-52W4xxx, KDL-46W4xxx, KDL-40W4xxx, KDL-40E4xxx)

Remote RM-ED011 (1)

Remote RM-ED011 W (1) (only for KDL-40E4xxx, KDL-32E4xxx, KDL-26E4xxx)

Size AA batteries (R6 type) (2)

Stand (1) (except for KDL-52W4xxx, KDL-26E4xxx)

Screws for stand (4) (only for KDL-46W4xxx, KDL-40W4xxx, KDL-40E4xxx, KDL-37V4xxx)

Screws for stand (3) (only for KDL-32W4xxx, KDL-32E4xxx, KDL-32V4xxx, KDL-26V4xxx)

### To insert batteries into the remote

Push and lift the cover to open.

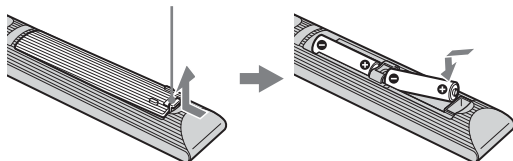

- Observe the correct polarity when inserting batteries.
- Do not use different types of batteries together or mix old and new batteries.
- Dispose of batteries in an environmentally friendly way. Certain regions may regulate disposal of batteries. Please consult your local authority.
- Handle the remote with care. Do not drop or step on it, or spill liquid of any kind onto it.
- Do not place the remote in a location near a heat source, a place subject to direct sunlight, or a damp room.

## 2: Attaching the stand (except for KDL-52W4xxx, KDL-26E4xxx)

- 1 Open the carton box and take out the stand and the screws.

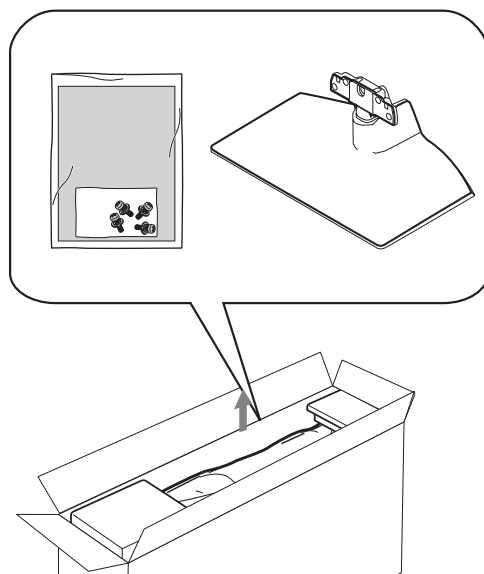

- 2 Place the TV set on the stand. Take care not to interfere with cables.

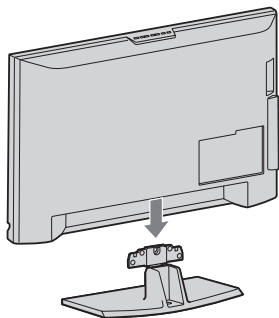

- 3 Fix the stand to the TV using the supplied screws.

KDL-46W4xxx  
KDL-40W4xxx  
KDL-40E4xxx  
KDL-37V4xxx

KDL-32W4xxx  
KDL-32E4xxx  
KDL-32V4xxx  
KDL-26V4xxx

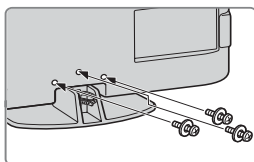
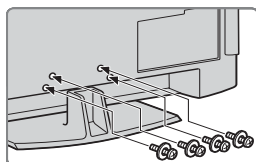

If using an electric screwdriver, set the tightening torque at approximately 1.5 N·m (15 kgf·cm)

### 3: Connecting an aerial/VCR/ DVD recorder

Connecting an aerial/cable

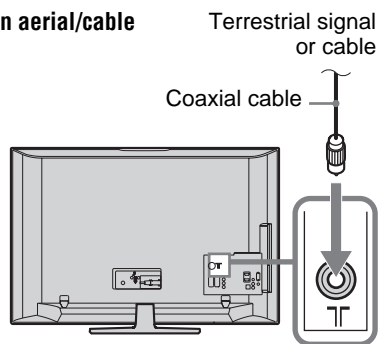

Connecting an aerial/ cable/ VCR/ DVD recorder

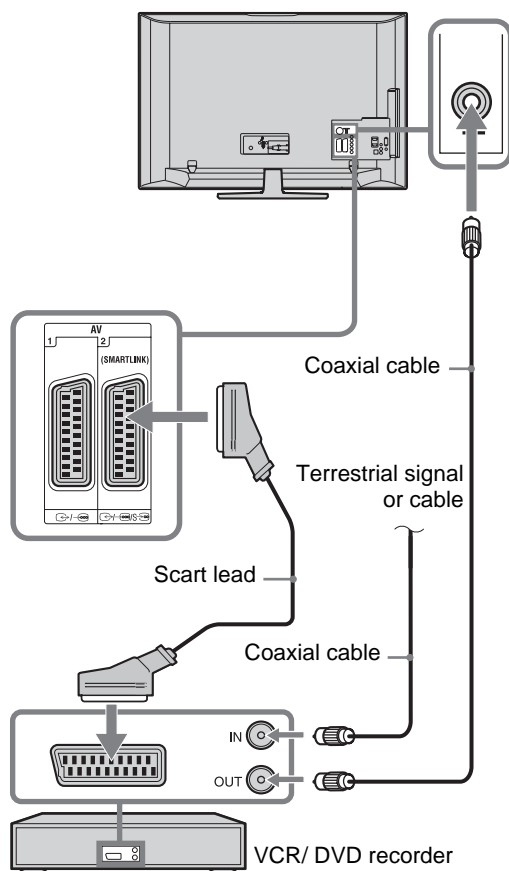

## 4: Preventing the TV from toppling over

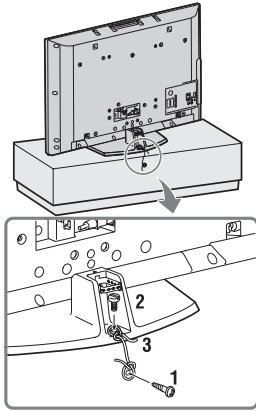

- 1 Install a wood screw (4 mm in diameter, not supplied) in the TV stand.
- 2 Install a machine screw (M5 x 12, not supplied) into the screw hole of the TV.
- 3 Tie the wood screw and the machine screw with a strong cord.

## 5: Connecting the cables

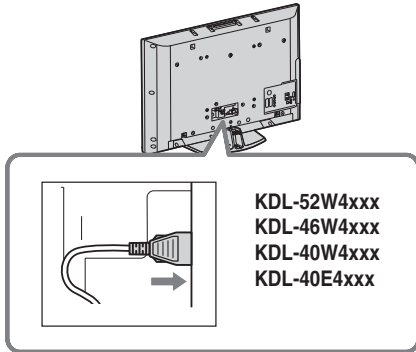

## 6: Bundling the cables

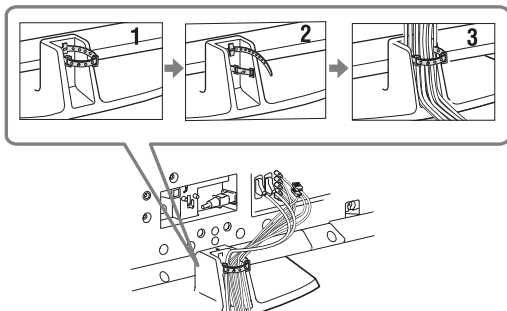

## 7: Performing the initial set-up

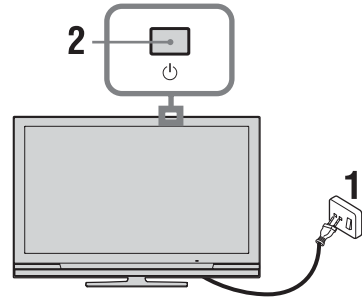

- 1 Connect the TV to your mains socket (220-240V AC, 50Hz).
- 2 Press on the TV. When you switch on the TV for the first time, the Language menu appears on the screen.
- 3 Press to select the language displayed on the menu screens, then press .

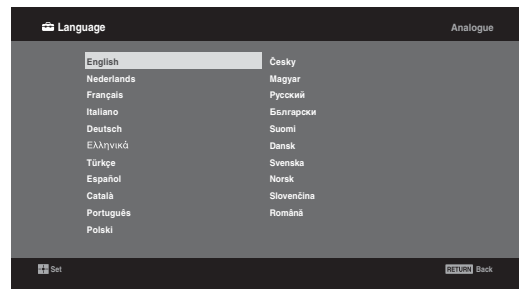

- 4 Press  $\uparrow/\downarrow$  to select the country/region in which you will operate the TV, then press  $\oplus$ .

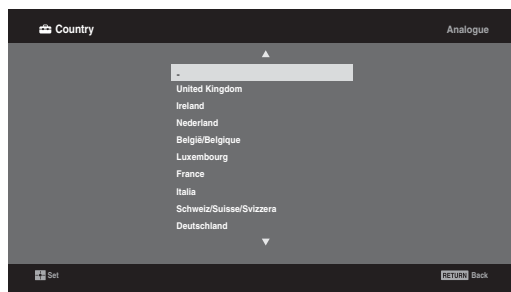

If the country/region in which you want to use the TV does not appear in the list, select “-” instead of a country/region.

- 5 Press  $\uparrow/\downarrow$  to select the location type in which you will operate the TV, then press  $\oplus$ .



Sony recommends you to select “Home” for power saving.

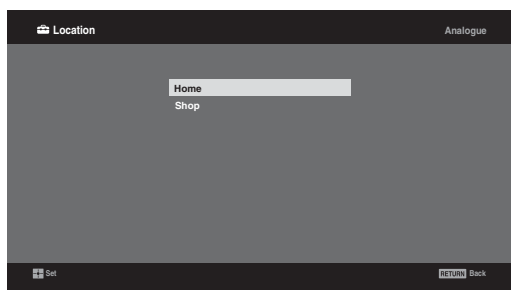

This option selects the initial picture mode appropriate for the typical lighting condition in these environments.

## 8: Auto-tuning the TV

- 1 Select OK then press  $\oplus$ .

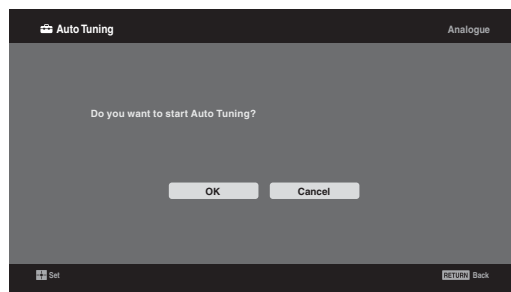

- 2 Press  $\uparrow/\downarrow$  to select “Antenna” or “Cable”, then press  $\oplus$ .

If you select “Cable”, the screen for selecting the scan type appears. See “To tune the TV for Cable connection” (page 8).

The TV starts searching for all available digital channels, followed by all available analogue channels. This may take some time, so do not press any buttons on the TV or remote while proceeding.

### If a message appears for you to confirm the aerial connection

No digital or analogue channels were found. Check all the aerial/cable connection and then press  $\oplus$  to start auto-tuning again.

- 3 When the Programme Sorting menu appears on the screen, follow the steps of “Programme Sorting”(page 28).

If you do not change the order in which the analogue channels are stored on the TV, press

$\leftarrow$  **RETURN** to go to step 4.

4

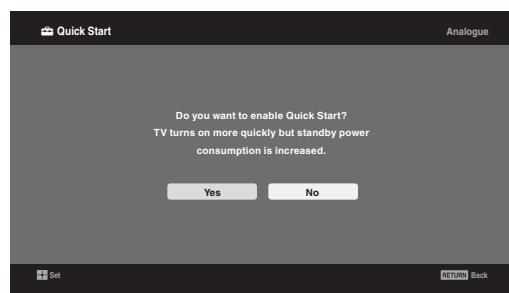

For details, see page 24.

5

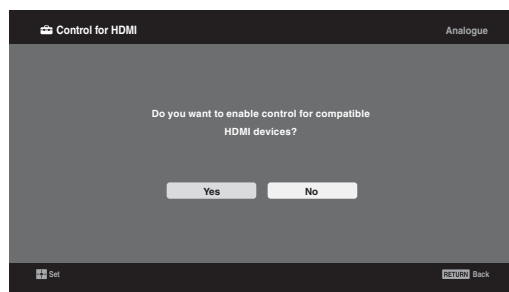

For details, see page 19.

- 6 Press  $\oplus$ .

The TV has now tuned in all the available channels.



When a digital broadcast channel cannot be received, or when selecting a region in which there are no digital broadcasts in step 3 (page 7), the time must be set after performing step 3.

## To tune the TV for Cable connection

- 1 Press ⊕.
- 2 Press ⬆/⬇ to select "Quick Scan" or "Full Scan", then press ⊕.  
"Quick Scan" : channels are tuned according to the cable operator information within the broadcast signal.  
Recommended setting for "Frequency", "Network ID" and "Symbol Rate" is "Auto".  
This option is recommended for fast tuning when supported by your cable operator.  
If the "Quick Scan" does not tune, please use the "Full Scan" method below.

"Full Scan" : All available channels are tuned and stored. This procedure may take some time. This option is recommended when "Quick Scan" is not supported by your cable provider.

For further information about supported cable providers, refer to support web site:  
<http://support.sony-europe.com/TV/DVBC/>

- 3 Press ⬇ to select "Start", then press ⊕.  
The TV starts searching for channels. Do not press any buttons on the TV or remote.

Some cable providers do not support "Quick Scan". If no channels are detected using "Quick Scan", perform "Full Scan".

## Detaching the Table-Top Stand from the TV

Do not remove the Table-Top Stand for any reason other than to wall-mount the TV.

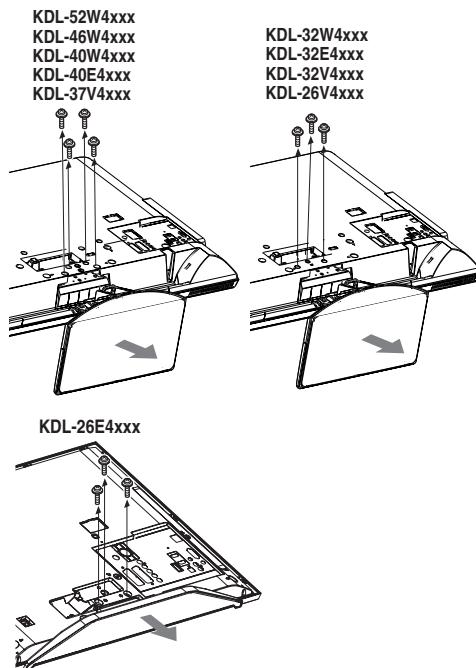

# Safety information

## Installation/Set-up

Install and use the TV set in accordance with the instructions below in order to avoid any risk of fire, electrical shock or damage and/or injuries.

### Installation

- The TV set should be installed near an easily accessible mains socket.
- Place the TV set on a stable, level surface.
- Only qualified service personnel should carry out wall installations.
- For safety reasons, it is strongly recommended that you use Sony accessories, including:
  - **KDL-52W40xx/ KDL-52W42xx/ KDL-46W40xx/ KDL-46W42xx/ KDL-40W40xx/ KDL-40W42xx/ KDL-32W40xx/ KDL-32W42xx/ KDL-40E40xx/ KDL-32E40xx/ KDL-37V45xx/ KDL-37V47xx/ KDL-32V45xx/ KDL-32V47xx:**  
Wall-Mount Bracket SU-WL500.
  - **KDL-26V45xx/ KDL-26V47xx/ KDL-26E40xx:**  
Wall-mount Bracket SU-WL100.
  - **KDL-46W40xx/ KDL-46W42xx/ KDL-40W40xx/ KDL-40W42xx/ KDL-32W40xx/ KDL-32W42xx/ KDL-40E40xx/ KDL-32E40xx/ KDL-37V45xx/ KDL-37V47xx/ KDL-32V45xx/ KDL-32V47xx:**  
TV stand SU-FL300M.

### Transporting

- Before transporting the TV set, disconnect all cables.
- Two or three people are needed to transport a large TV set.
- When transporting the TV set by hand, hold it as shown on the right. Do not put stress on the LCD panel and the frame around the screen.
- When lifting or moving the TV set, hold it firmly from the bottom.
- When transporting the TV set, do not subject it to jolts or excessive vibration.
- When transporting the TV set for repairs or when moving, pack it using the original carton and packing material.

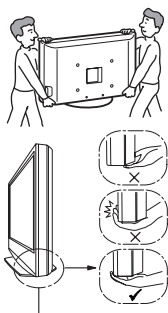

Be sure to hold the bottom of the panel, not the front part.

### Ventilation

- Never cover the ventilation holes or insert anything in the cabinet.
- Leave space around the TV set as shown below.
- It is strongly recommended that you use a Sony wall-mount bracket in order to provide adequate air-circulation.

### Installed on the wall

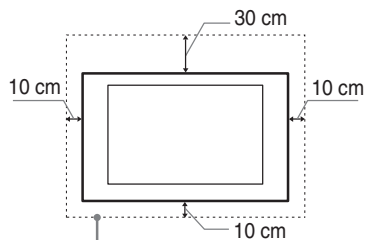

Leave at least this space around the set.

### Installed with stand

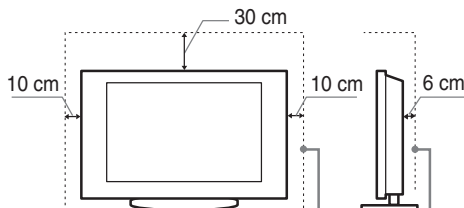

Leave at least this space around the set.

- To ensure proper ventilation and prevent the collection of dirt or dust:
  - Do not lay the TV set flat, install upside down, backwards, or sideways.
  - Do not place the TV set on a shelf, rug, bed or in a closet.
  - Do not cover the TV set with a cloth, such as curtains, or items such as newspapers, etc.
  - Do not install the TV set as shown below.

Air circulation is blocked.

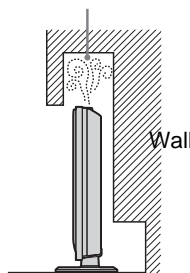

Air circulation is blocked.

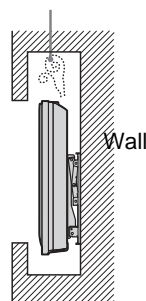

### Mains lead

Handle the mains lead and socket as follows in order to avoid any risk of fire, electrical shock or damage and/or injuries:

- Use only Sony mains leads, not those of other brands.
- Insert the plug fully into the mains socket.
- Operate the TV set on a 220-240 V AC supply only.
- When wiring cables, be sure to unplug the mains lead for your safety and take care not to catch your feet on the cables.
- Disconnect the mains lead from the mains socket before working on or moving the TV set.
- Keep the mains lead away from heat sources.
- Unplug the mains plug and clean it regularly. If the plug is covered with dust and it picks up moisture, its insulation may deteriorate, which could result in a fire.

*Continued*

## Notes

- Do not use the supplied mains lead on any other equipment.
- Do not pinch, bend, or twist the mains lead excessively. The core conductors may be exposed or broken.
- Do not modify the mains lead.
- Do not put anything heavy on the mains lead.
- Do not pull on the mains lead itself when disconnecting the mains lead.
- Do not connect too many appliances to the same mains socket.
- Do not use a poor fitting mains socket.

## Prohibited Usage

Do not install/use the TV set in locations, environments or situations such as those listed below, or the TV set may malfunction and cause a fire, electrical shock, damage and/or injuries.

### Location:

Outdoors (in direct sunlight), at the seashore, on a ship or other vessel, inside a vehicle, in medical institutions, unstable locations, near water, rain, moisture or smoke.

### Environment:

Places that are hot, humid, or excessively dusty; where insects may enter; where it might be exposed to mechanical vibration, near flammable objects (candles, etc). The TV set shall not be exposed to dripping or splashing and no objects filled with liquids, such as vases, shall be placed on the TV.

### Situation:

Do not use when your hands are wet, with the cabinet removed, or with attachments not recommended by the manufacturer. Disconnect the TV set from mains socket and aerial during lightning storms.

## Broken pieces:

- Do not throw anything at the TV set. The screen glass may break by the impact and cause serious injury.
- If the surface of the TV set cracks, do not touch it until you have unplugged the mains lead. Otherwise electric shock may result.

## When not in use

- If you will not be using the TV set for several days, the TV set should be disconnected from the mains for environmental and safety reasons.
- As the TV set is not disconnected from the mains when the TV set is just turned off, pull the plug from the mains to disconnect the TV set completely.
- However, some TV sets may have features that require the TV set to be left in standby to work correctly.

## For children

- Do not allow children to climb on the TV set.
- Keep small accessories out of the reach of children, so that they are not mistakenly swallowed.

## If the following problems occur...

**Turn off** the TV set and unplug the mains lead immediately if any of the following problems occur. Ask your dealer or Sony service centre to have it checked by qualified service personnel.

## When:

- Mains lead is damaged.
- Poor fitting of mains socket.
- TV set is damaged by being dropped, hit or having something thrown at it.
- Any liquid or solid object falls through openings in the cabinet.

---

# Precautions

## Viewing the TV

- View the TV in moderate light, as viewing the TV in poor light or during long period of time, strains your eyes.
- When using headphones, adjust the volume so as to avoid excessive levels, as hearing damage may result.

## LCD Screen

- Although the LCD screen is made with high-precision technology and 99.99% or more of the pixels are effective, black dots may appear or bright points of light (red, blue, or green) may appear constantly on the LCD screen. This is a structural property of the LCD screen and is not a malfunction.
- Do not push or scratch the front filter, or place objects on top of this TV set. The image may be uneven or the LCD screen may be damaged.
- If this TV set is used in a cold place, a smear may occur in the picture or the picture may become dark. This does not indicate a failure. These phenomena disappear as the temperature rises.
- Ghosting may occur when still pictures are displayed continuously. It may disappear after a few moments.
- The screen and cabinet get warm when this TV set is in use. This is not a malfunction.
- The LCD screen contains a small amount of liquid crystal. Some fluorescent tubes used in this TV set also contain mercury. Follow your local ordinances and regulations for disposal.

## Handling and cleaning the screen surface/cabinet of the TV set

Be sure to unplug the mains lead connected to the TV set from mains socket before cleaning.

To avoid material degradation or screen coating degradation, observe the following precautions.

- To remove dust from the screen surface/cabinet, wipe gently with a soft cloth. If dust is persistent, wipe with a soft cloth slightly moistened with a diluted mild detergent solution.
- Never use any type of abrasive pad, alkaline/acid cleaner, scouring powder, or volatile solvent, such as alcohol, benzene, thinner or insecticide. Using such materials or maintaining prolonged contact with rubber or vinyl materials may result in damage to the screen surface and cabinet material.
- When adjusting the angle of the TV set, move it slowly so as to prevent the TV set from moving or slipping off from its table stand

## Optional Equipment

Keep optional components or any equipment emitting electromagnetic radiation away from the TV set. Otherwise picture distortion and/or noisy sound may occur.

# Overview of the remote

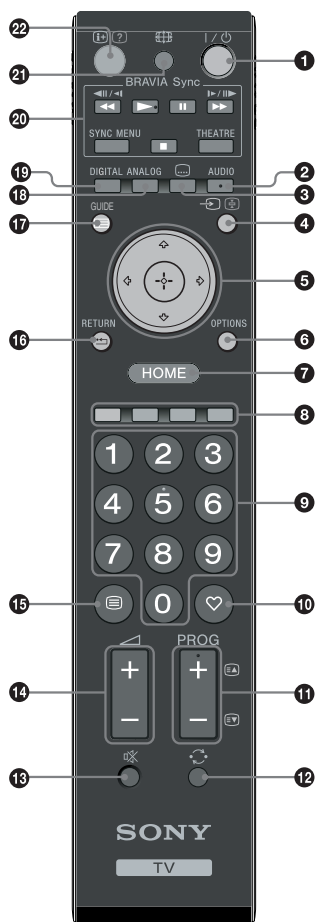

- 1** – **TV standby**  
Turns the TV on and off from standby mode.
- 2** **AUDIO**  
In analogue mode: Press to change the dual sound mode (page 24).  
In digital mode: Press to select the audio language (page 30).
- 3** – **Subtitles**  
Press to display the subtitles on current program if TV channels broadcast such information (in digital mode only) (page 30).
- 4** – **Input select / Text hold**
  - In TV mode: Selects the input source from equipment connected to the TV sockets (page 18).
  - In Text mode (page 14): Holds the current page.
- 5** – **Input select / Text hold**
- 6** **OPTIONS (page 14, 19)**  
Enables you to access various viewing options and change/make adjustments according to the source and screen format.
- 7** **HOME (page 21)**  
Displays the TV Home menu.
- 8** **Coloured buttons (page 14, 15, 16)**
- 9** **Number buttons**
  - In TV mode: Selects channels. For channel numbers 10 and above, enter the second and third digit quickly.
  - In Text mode: Enters the three digit page number to select the page.
- 10** – **Favourite (page 16)**
- 11** **PROG +/-/EA/ET**
  - In TV mode: Selects the next (+) or previous (-) channel.
  - In Text mode (page 14): Selects the next (EA) or previous (ET) page.
- 12** – **Previous channel**  
Returns to the previous channel watched (for more than five seconds).
- 13** – **Mute the sound**
- 14** – **Volume**
- 15** – **Text (page 14)**
- 16** – **RETURN**  
Returns to the previous screen of any displayed menu.
- 17** – **GUIDE (page 15)**
- 18** **ANALOG – Analogue mode (page 13)**
- 19** **DIGITAL – Digital mode (page 13)**
- 20** **BRAVIA Sync (page 19)**
- 21** – **Screen mode (page 14)**
- 22** – **Info / Text reveal**
  - In digital mode: Displays details of the programme currently being watched.
  - In analogue mode: Each time you press /, the information on the screen changes as follows: Displays information such as current channel number and screen format → Time is displayed → Information is hidden.
  - In Text mode (page 14): Reveals hidden information (e.g. answers to a quiz).



The number 5, **PROG +**, **AUDIO** and **▶** buttons have tactile dots. Use the tactile dots as references when operating the TV.

# Overview of the TV buttons and indicators

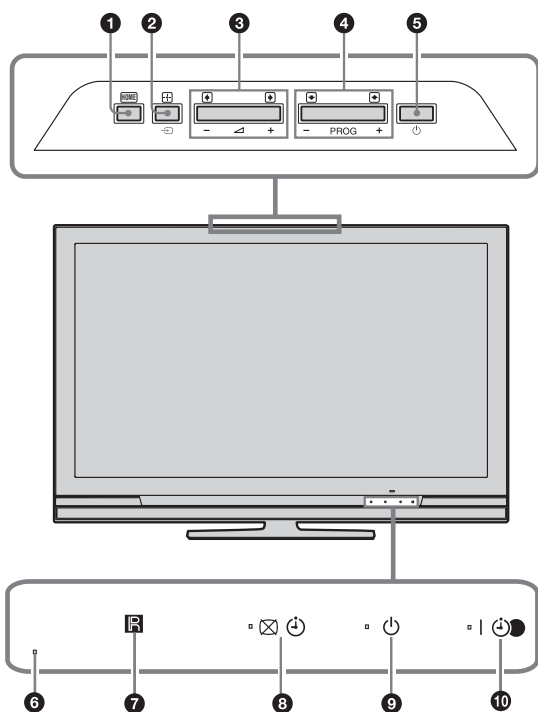

(only for KDL-40E4xxx, KDL-32E4xxx, KDL-26E4xxx)

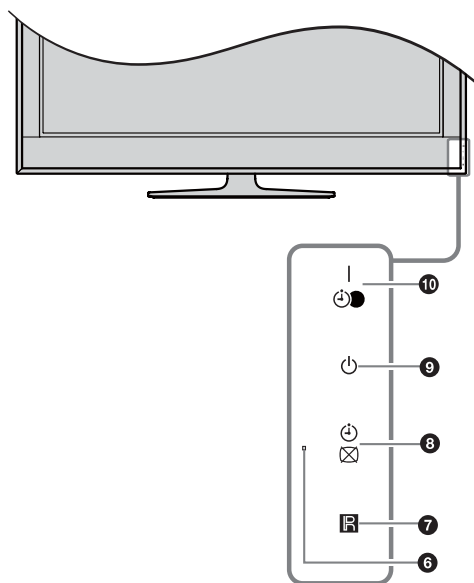

## 1 (page 21)

## 2 – Input select / OK

- In TV mode: Selects the input source from equipment connected to the TV sockets (page 18).
- In TV menu: Selects the menu or option, and confirms the setting.

## 3 +/- / /

- In TV mode: Increases (+) or decreases (-) the volume.
- In TV menu: Moves through the options right () or left ()

## 4 PROG +/- / /

- In TV mode: Selects the next (+) or previous (-) channel.
- In TV menu: Moves through the options up () or down ()

## 5 – Power

Turns the TV on or off.



To disconnect the TV completely, pull the plug from the mains.

## 6 Light Sensor

Do not put anything over the sensor, as its function may be affected.

## 7 Remote control sensor

- Receives IR signals from the remote.
- Do not put anything over the sensor, as its function may be affected.

## 8 Picture Off / Timer indicator

- Lights up in green when the picture is switched off (page 24).
- Lights up in orange when the timer is set (page 25).

## 9 Standby indicator

Lights up in red when the TV is in standby mode.

## 10 Power / Timer REC programme indicator

- Lights up in green when the TV is turned on.
- Lights up in orange when the timer recording is set (page 15).
- Lights up in red during the timer recording.



- Make sure that the TV is completely turned off before unplugging the mains lead. Unplugging the mains lead while the TV is turned on may cause the indicator to remain lit or may cause the TV to malfunction.
- Do not put anything over the indicators as their functions may be affected.

# Watching TV

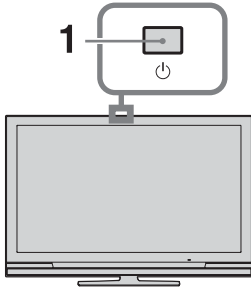

- 1 Press on the TV to switch on the TV.  
When the TV is in standby mode (the (standby) indicator on the TV (front) is red), press on the remote to switch on the TV.
- 2 Press **DIGITAL** to switch to digital mode or **ANALOG** to switch to analogue mode.  
The channels available vary depending on the mode.

- 3 Press the number buttons or **PROG +/-** to select a TV channel.  
To select channel numbers 10 and above using the number buttons, enter the second and third digits within two seconds.  
To select a digital channel using the Guide, see page 15.
- In digital mode**  
An information banner appears briefly. The following icons may be indicated on the banner.

- : Radio service
- : Scrambled/Subscription service
- : Multiple audio languages available
- : Subtitles available
- : Subtitles available for the hearing impaired
- : Recommended minimum age for current programme (from 4 to 18 years)
- : Parental Lock
- : Current programme is being recorded

## Additional operations

To	Do this
Turn on the TV from Standby mode without sound	Press . Press  to set the volume level.
Adjust the volume	Press  + (increase)/ - (decrease).

## To access Text

Press . Each time you press , the display changes cyclically as follows:

Text → Text over the TV picture (mix mode) → No Text (exit the Text service)

To select a page, press the number buttons or **PROG +/-**.

To hold a page, press / .

To reveal hidden information, press / .



When four coloured items appear at the bottom of the Text page, Fastext is available. Fastext allows you to access pages quickly and easily. Press the corresponding coloured button to access the page.

## To change the screen format manually to suit the broadcast

Press repeatedly to select the desired screen format.

### Smart\*

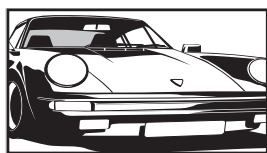

Displays conventional 4:3 broadcasts with an imitation wide screen effect. The 4:3 picture is stretched to fill the screen.

### 4:3

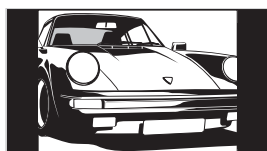

Displays conventional 4:3 broadcasts (e.g. non-wide screen TV) in the correct proportions.

### Wide

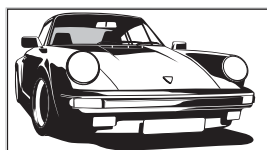

Displays wide screen (16:9) broadcasts in the correct proportions.

### Zoom\*

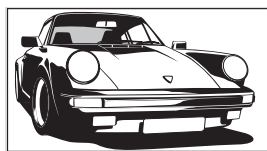

Displays cinemascope (letter box format) broadcasts in the correct proportions.

### 14:9\*

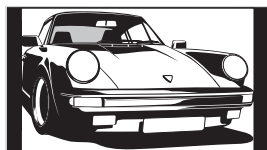

Displays 14:9 broadcasts in the correct proportions. As a result, black border areas are visible on the screen.

\* Parts of the top and bottom of the picture may be cut off.



Some characters and/or letters at the top and the bottom of the picture may not be visible in Smart mode. In such a case, you can select "Vertical Size" using the "Screen Settings" (page 26) menu and adjust vertical size to make it visible.



- When "Auto Format" is set to "On", the TV will automatically select the best mode to suit the broadcast (page 26).
- You can adjust the position of the picture when selecting "Smart", "14:9" or "Zoom". Press / to move up or down (e.g. to read subtitles).

## Using the Options menu

Press **OPTIONS** to display the following options when viewing a TV programme.

Options	Description
Picture Mode	See page 22.
Sound Effect	See page 23.
Speaker	See page 27.
Subtitle Setting (in digital mode only)	See page 30.
Sleep Timer	See page 25.
Power Saving	See page 24.
System Information (in digital mode only)	See page 31.

# Checking the Guide DV3\*

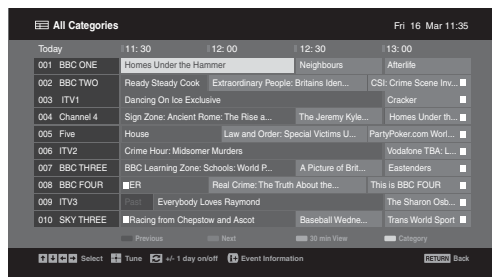

\* This function may not be available in some countries/regions.

- 1 In digital mode, press **GUIDE**.
- 2 Perform the desired operation as shown in the following table or displayed on the screen.

To	Do this
Watch a programme	Press  to select the programme, then press .
Turn off the Guide	Press <b>GUIDE</b> .
Sort the programme information by category – Category list	<ol style="list-style-type: none"> <li>1 Press the blue button.</li> <li>2 Press  to select a category, then press .</li> </ol>
Set a programme to be recorded – Timer REC	<ol style="list-style-type: none"> <li>1 Press  to select the future programme you want to record, then press .</li> <li>2 Press  to select “Timer REC”.</li> <li>3 Press  to set the TV and your VCR/DVD recorder timers. A  symbol appears by that programme’s information. The  indicator on the TV front panel lights up in orange.</li> </ol> <p></p> <p>To record the programme you are currently watching, press .</p>
Set a programme to be displayed automatically on the screen when it starts – Reminder	<ol style="list-style-type: none"> <li>1 Press  to select the future programme you want to display, then press .</li> <li>2 Press  to select “Reminder”, then press .</li> </ol> <p>A  symbol appears by that programme’s information. The  indicator on the TV front panel lights up in orange.</p> <p></p> <p>If you switch the TV to standby mode, it will automatically turn itself on when the programme is about to start.</p>
Set the time and date of a programme you want to record – Manual timer REC	<ol style="list-style-type: none"> <li>1 Press  to select the future programme you want to record, then press .</li> <li>2 Press  to select “Manual timer REC”, then press .</li> <li>3 Press  to select the date, then press .</li> <li>4 Set the start and stop time in the same way as in step 3.</li> <li>5 Press  to select the programme, then press .</li> <li>6 Press  to set the TV and your VCR/ DVD recorder timers. A  symbol appears by that programme’s information. The  indicator on the TV front panel lights up in orange.</li> </ol> <p></p> <p>To record the programme you are currently watching, press .</p>

Continued

To	Do this
Cancel a recording/reminder – Timer list	<ol style="list-style-type: none"> <li>1 Press <b>⏏</b>/?).</li> <li>2 Press <b>↑/↓</b> to select “Timer list”, then press <b>⊕</b>.</li> <li>3 Press <b>↑/↓</b> to select the programme you want to cancel, then press <b>⊕</b>.</li> <li>4 Press <b>↑/↓</b> to select “Cancel Timer”, then press <b>⊕</b>. A display appears to confirm that you want to cancel the programme.</li> <li>5 Press <b>↔</b> to select “Yes”, then press <b>⊕</b> to confirm.</li> </ol>



- You can set VCR/ DVD recorder timer recording on the TV only for SmartLink compatible VCR/ DVD recorder. If your VCR/ DVD recorder is not SmartLink compatible, a message will be displayed to remind you to set your VCR/ DVD recorder timer.
- Once a recording has begun, you can switch the TV to standby mode, but do not turn off the TV completely or the recording may be cancelled.
- If an age restriction for programmes has been selected, a message asking for a PIN Code will appear on the screen. For details, see “Parental Lock” (page 30).

## Using the Digital Favourite list DV3\*

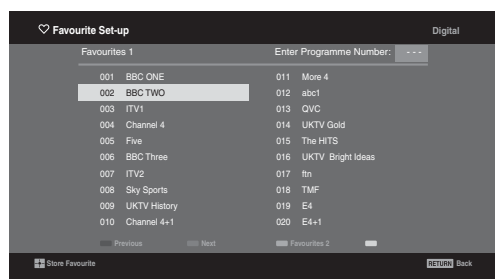

Digital Favourite list

\* This function may not be available in some countries/regions.

- 1 In digital mode, press **♥**.
- 2 Perform the desired operation as shown in the following table or displayed on the screen.

To	Do this
Create your Favourite list for the first time	<ol style="list-style-type: none"> <li>1 Press <b>↑/↓/↔</b> to select the channel you want to add, then press <b>⊕</b>. Channels that are stored in the Favourite list are indicated by a <b>♥</b> symbol.</li> <li>2 Press yellow key to select “Favourites 2” or “Favourites 3”.</li> </ol>
Watch a channel	<ol style="list-style-type: none"> <li>1 Press yellow key to navigate through favourite lists.</li> <li>2 Press <b>↑/↓</b> to select the channel, then press <b>⊕</b>.</li> </ol>
Turn off the Favourite list	Press <b>⏏</b> <b>RETURN</b> .
Add or remove channels in the currently edited Favourite list	<ol style="list-style-type: none"> <li>1 Press the blue button.</li> <li>2 Press the yellow button to choose the list you want to edit.</li> <li>3 Press <b>↑/↓/↔</b> to select the channel you want to add or remove, then press <b>⊕</b>.</li> </ol>
Remove all channels from the current Favourite list	<ol style="list-style-type: none"> <li>1 Press the blue button.</li> <li>2 Press the yellow button to select the favourite list you want to edit.</li> <li>3 Press the blue button.</li> <li>4 Press <b>↔</b> to select “Yes”, then press <b>⊕</b> to confirm.</li> </ol>

# Connecting optional equipment

You can connect a wide range of optional equipment to your TV. Connecting cables are not supplied.

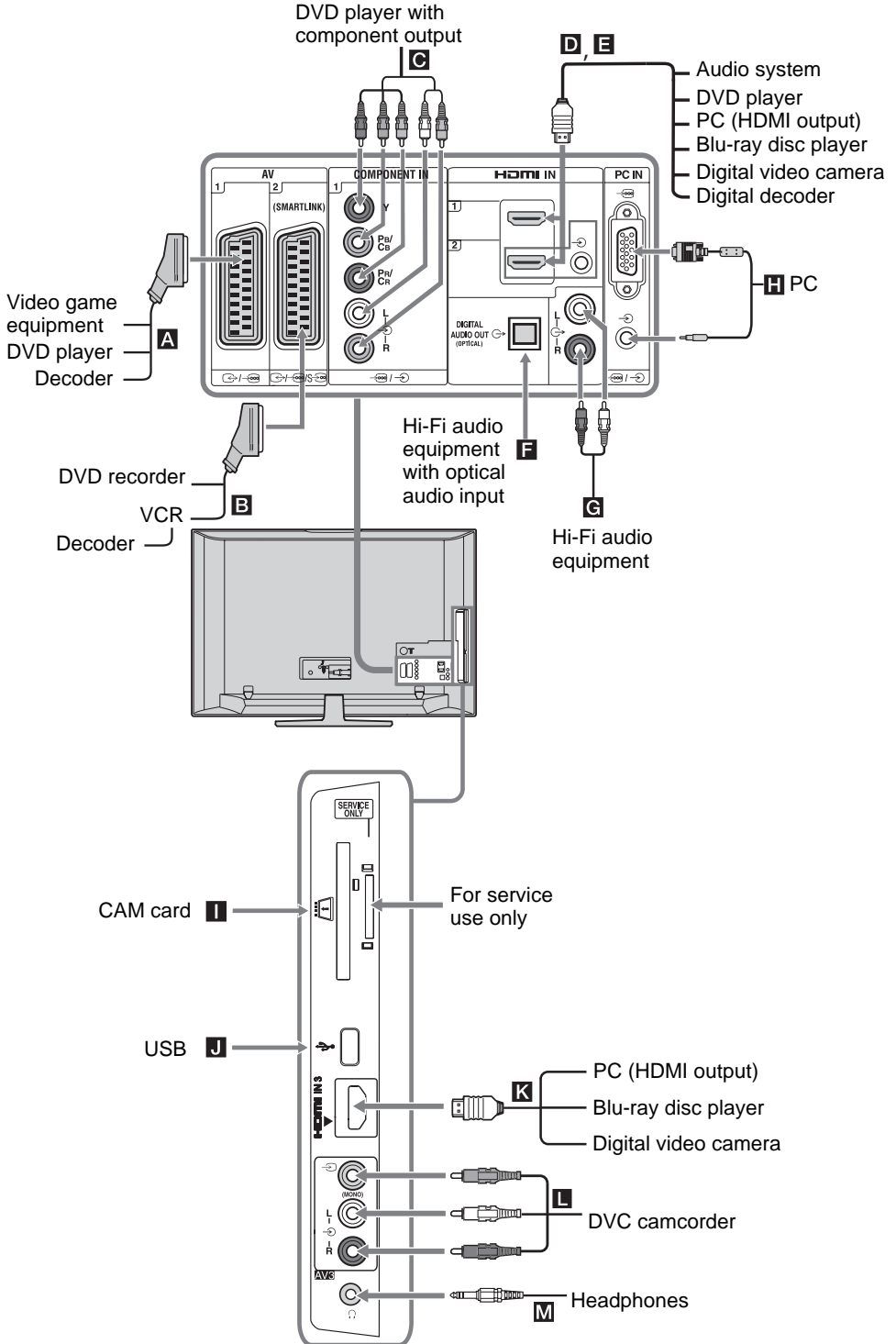

# Viewing pictures from connected equipment

Switch on the connected equipment, then perform one of the following operation.

## For equipment connected to the scart sockets using a fully-wired 21-pin scart lead

Start playback on the connected equipment. The picture from the connected equipment appears on the screen.

## For an auto-tuned VCR/ DVD recorder

In analogue mode, press **PROG +/-**, or the number buttons, to select the video channel.

## For other connected equipment

Press  $\rightarrow$ / $\oplus$  to display a list of connected equipment. Press  $\uparrow$ / $\downarrow$  to select the desired input source, then press  $\oplus$ .



The highlighted item is automatically selected if you do not perform any operation for two seconds after pressing  $\oplus$ .

If you have set an input source to "Skip" in the "AV Preset" menu (page 26), that input source does not appear in the list.



To return to normal TV mode, press **DIGITAL** or **ANALOG**.

Symbol on the screen	Description
$\rightarrow$ AV1	To see the equipment connected to <b>A</b> .
$\rightarrow$ AV2	To see the equipment connected to <b>B</b> .  SmartLink is a direct link between the TV and a VCR/DVD recorder.
$\rightarrow$ AV3	To see the equipment connected to <b>L</b> .
$\rightarrow$ HDMI 1	HDMI IN 1*. To see the equipment connected to <b>D</b> .
$\rightarrow$ HDMI 2	HDMI IN 2*. To see the equipment connected to <b>E</b> . If the equipment has a DVI socket, connect the DVI socket to the HDMI IN socket through a DVI-HDMI adaptor interface (not supplied), and connect the equipment's audio out socket to the audio in HDMI IN socket.

Symbol on the screen	Description
$\rightarrow$ HDMI 3	HDMI IN 3*. To see the equipment connected to <b>K</b> .
* 	<ul style="list-style-type: none"> <li>Be sure to use only an HDMI cable that bears the HDMI logo.</li> <li>When "Control for HDMI" compatible equipment is connected, communication with the connected equipment is supported. Refer to page 19 to set up this communication.</li> <li>When connecting an audio system with HDMI socket, be sure to also connect to the HiFi socket.</li> </ul>
$\rightarrow$ Component	To see the equipment connected to <b>C</b> .
PC	To see the equipment connected to <b>H</b> .  It is recommended to use a PC cable with ferrites, such as the "Connector, D-sub 15" (ref. 1-793-504-11, available in Sony Service Centre) or equivalent.

## To connect Do this

Headphones <b>M</b>	Connect to the $\curvearrowright$ socket to listen to sound from the TV on headphones.
Conditional Access Module (CAM) <b>I</b>	To use Pay Per View services. For details, refer to the instruction manual supplied with your CAM. To use the CAM, remove the rubber cover from the CAM slot. Switch off the TV when inserting your CAM into the CAM slot. When you do not use the CAM, we recommend that you replace the cover on the CAM slot.  CAM is not supported in all countries. Please check with your authorized dealer.
Hi-Fi audio equipment <b>G</b>	Connect to the audio output sockets $\curvearrowright$ to listen to the sound from the TV on Hi-Fi audio equipment.
DIGITAL AUDIO OUT (OPTICAL) <b>F</b>	Use an optical audio cable.
USB <b>J</b>	Use USB memory to display photos.

## Additional operations

To	Do this
Return to normal TV mode	Press <b>DIGITAL</b> or <b>ANALOG</b> .

## Using the Options menu

Press **OPTIONS** to display the following options when viewing pictures from connected equipment.

Options	Description
Picture Mode (except PC input mode)	See page 22.
Display Mode (in PC input mode only)	See page 22.
Sound Effect	See page 23.
Speaker	See page 27.
PIP (in PC input mode only)	See page 19.
PAP (except PC input mode)	See page 19.
Auto Adjustment (in PC input mode only)	See page 26.
Horizontal Shift (in PC input mode only)	See page 26.
Sleep Timer (except PC input mode)	See page 25.
Power Saving	See page 24.

## To view two pictures simultaneously – PAP (Picture and Picture)

You can view two pictures (external input and TV programme) on the screen simultaneously. Connect an optional equipment (page 17), and make sure that images from the equipment appear on the screen (page 18)



- This function is not available for a PC input source.
- You cannot change the size of the pictures.
- You cannot display analogue TV video in the TV programme picture while displaying AV1, AV2 or AV3 video in the external inputs picture.

- 1 Press **OPTIONS**.
- 2 Press  $\uparrow/\downarrow$  to select “PAP”, then press  $\oplus$ .  
The picture from the connected equipment is displayed on the left, and the TV programme is displayed on the right.

- 3 Press the number buttons or **PROG +/-** to select the TV channel.

### To return to single picture mode

Press  $\oplus$  or  $\leftarrow$  **RETURN**.



The picture framed in green is audible. You can switch the audible picture by pressing  $\leftrightarrow$ .

## To view two pictures simultaneously – PIP (Picture in Picture)

You can view two pictures (PC input and TV programme) on the screen simultaneously. Connect a PC (page 17), and make sure that images from a PC appear on the screen.

- 1 Press **OPTIONS** to display the Options menu.
- 2 Press  $\uparrow/\downarrow$  to select “PIP”, then press  $\oplus$ .  
The picture from the connected PC is displayed with full size and the TV programme is displayed on the right corner.  
You can use  $\uparrow/\downarrow/\leftarrow/\rightarrow$  to move the TV programme screen position.
- 3 Press number buttons or **PROG +/-** to select the TV channel.

### To return to single picture mode

Press  $\leftarrow$  **RETURN**.



You can switch the audible picture by selecting “PC Sound/TV Sound” from the Options menu.

## Using BRAVIA Sync (Control for HDMI)

The control for HDMI function enables the TV to communicate with the connected equipment that is compatible with the function, using HDMI CEC (Consumer Electronics Control). For example, by connecting Sony equipment that is compatible with control for HDMI (with HDMI cables), you can control them together.

Be sure to connect the equipment correctly, and make the necessary settings.

### Control for HDMI

- Automatically turns the connected equipment off when you turn the TV off.
- Automatically turns the TV on and switches the input to the connected equipment when the equipment starts to play.
- If you turn on a connected audio system while the TV is on, the sound output switches from the TV speaker to the audio system.
- Adjusts the volume ( $\triangleleft$  +/-) and mutes the sound ( $\text{M}$ ) of a connected audio system.
- You can operate the connected Sony equipment that has the BRAVIA Sync logo by the TV remote by pressing:
  - $\blacktriangleright/\blacksquare/\blacksquare/\blacktriangleleft/\blacktriangleright$  to operate the connected equipment directly.

*Continued*

- **SYNC MENU** to display the menu of the connected HDMI equipment on the screen.  
After displaying the menu, you can operate the menu screen by using  $\leftarrow/\rightarrow/\uparrow/\downarrow$  and  $\odot$ .
- **OPTIONS** to display “Device Control”, then select options from “Menu”, “Options”, and “Content List” to operate the equipment.
- Refer to the instruction manual of the equipment for available control.

Selection” is displayed when the button is pressed.



Control for HDMI (BRAVIA Sync) is only available with the connected Sony equipment that has the BRAVIA Sync logo or is compatible with control for HDMI.

## To connect the equipment that is compatible with control for HDMI

Connect the compatible equipment and the TV with a HDMI cable. When connecting an audio system, be sure to also connect the DIGITAL AUDIO OUT (OPTICAL) socket of the TV and the audio system using an optical audio cable. For details, see page 18.

## To make the control for HDMI settings

The control for HDMI settings must be set on both the TV side and connected equipment side. See HDMI Set-up on page 27 for the TV side settings. For settings on the connected equipment, refer to the operating instructions for that equipment.

## Buttons for using optional equipment

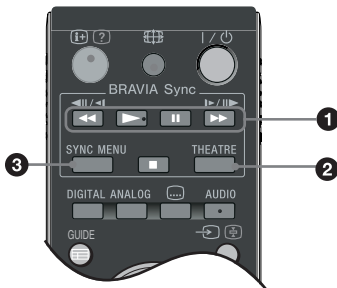

- 1**  $\leftarrow/\rightarrow/\text{II}/\text{III}/\text{■}$ : You can operate the BRAVIA Sync-compatible equipment that is connected to the TV.
- 2 THEATRE**  
You can set Theatre Mode on or off. When Theatre Mode is set to on, the optimum audio output (if the TV is connected with an audio system using an HDMI cable) and picture quality for film-based contents are automatically set.  
  
If you turn the TV off, Theatre Mode is also turned off.
- 3 SYNC MENU**: Displays the menu of connected HDMI equipment. While viewing other input screens or TV programmes, “HDMI Device

# Overview of the TV Home Menu (XMB™)

The XMB™ (XrossMediaBar) is a menu of BRAVIA features and input sources displayed on the TV screen. The XMB™ is an easy way to select programming and adjust settings on your BRAVIA TV. Press the **HOME** button on your remote control to access the XMB™.

**1** Press **HOME**.

The TV Home menu appears on the screen.

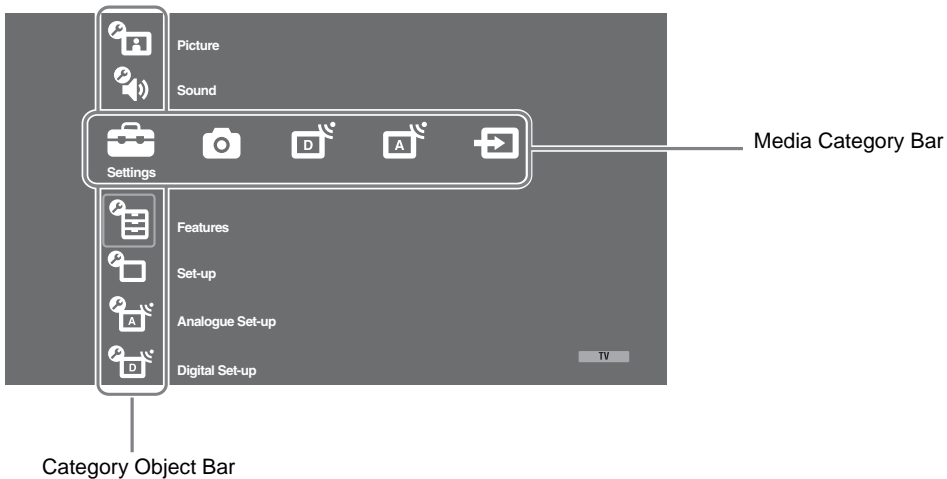

**2** Press  $\leftarrow/\rightarrow$  to select the category.

Media category icon	Description
<b>Settings</b>	You can make advanced settings and adjustments. For details about settings, see page 22.
<b>Photo</b>	You can select “USB Photo Viewer” or “Picture Frame” (page 32).
<b>Digital</b>	You can select a digital channel, Favourite list (page 16), or Guide (page 15). You can also select a channel using the number buttons or <b>PROG +/-</b> .
<b>Analogue</b>	You can select an analogue channel. You can also select a channel using the number buttons or <b>PROG +/-</b> . To hide the list of analogue channels, set “Programme List Display” to “Off” (page 28).
<b>External Inputs</b>	You can select equipment connected to the TV. To assign a label to an external input, see “AV Preset” (page 26).

**3** Press  $\uparrow/\downarrow$  to select the item, then press  $\oplus$ .

**4** Follow the instructions on the screen.



**5** Press **HOME** to exit.



- The options you can adjust vary depending on the situation.
- Unavailable options are greyed out or not displayed.

# Settings

## Picture



<b>Picture Mode</b>	<p>Selects the picture mode except for PC input source. The options for “Picture Mode” may differ depending on the “Video/Photo” setting (page 24).</p> <p>“<b>Vivid</b>”: (“Shop”, see page 7). For enhanced picture contrast and sharpness.</p> <p>“<b>Standard</b>”: (“Home”, see page 7). For standard picture. Recommended for home entertainment.</p> <p>“<b>Cinema</b>”: For viewing film-based content. Most suitable for viewing in a theatre-like environment. This picture setting was developed in collaboration with Sony Pictures Entertainment to faithfully reproduce movies as intended by their creators.</p> <p>“<b>Photo</b>”: Sets the optimum picture quality for photographs.</p>
<b>Display Mode (only in PC mode/ PC Input/ HDMI PC Input)</b>	<p>Selects the display mode for PC input source.</p> <p>“<b>Video</b>”: For video images.</p> <p>“<b>Text</b>”: For text, charts or tables.</p>
<b>Reset</b>	<p>Resets all picture settings except “Picture Mode” and “Display Mode” (only in PC mode) to the factory settings.</p>
<b>Backlight</b>	<p>Adjusts the brightness of the backlight.</p>
<b>Contrast</b>	<p>Increases or decreases picture contrast.</p>
<b>Brightness</b>	<p>Brightens or darkens the picture.</p>
<b>Colour</b>	<p>Increases or decreases colour intensity.</p>
<b>Hue</b>	<p>Increases or decreases the green and red tones.</p> <p></p> <p>“Hue” can only be adjusted for an NTSC colour signal (e.g., U.S.A. video tapes).</p>
<b>Colour Temperature</b>	<p>Adjusts the whiteness of the picture.</p> <p>“<b>Cool</b>”: Gives the white colours a blue tint.</p> <p>“<b>Neutral</b>”: Gives the white colours a neutral tint.</p> <p>“<b>Warm 1/Warm 2</b>”: Gives white colours a red tint. “Warm 2” gives a redder tint than “Warm 1”</p> <p></p> <p>“Warm 1 and Warm 2” are not available when “Picture Mode” is set to “Vivid”.</p>
<b>Sharpness</b>	<p>Sharpens or softens the picture.</p>
<b>Noise Reduction</b>	<p>Reduces the picture noise (snowy picture) in a weak broadcast signal.</p> <p>“<b>Auto</b>”: Automatically reduces the picture noise (in analogue mode only).</p> <p>“<b>High/Medium/Low</b>”: Modifies the effect of the noise reduction.</p> <p>“<b>Off</b>”: Turns off the “Noise Reduction” feature.</p> <p></p> <p>“Auto” is not available for AV1, AV2, AV3, HDMI 1, HDMI 2, HDMI 3, Component, PC and digital mode.</p>

<b>MPEG Noise Reduction</b>	Reduces the picture noise in MPEG-compressed video.
<b>Advanced Settings</b>	<p>Customizes the Picture function in more detail. When you set “Picture Mode” to “Cinema” or “Standard”, you can set/change these settings.</p> <p>“<b>Adv. Contrast Enhancer</b>”: Automatically adjusts “Backlight” and “Contrast” to the most suitable settings judging from the brightness of the screen. This setting is especially effective for dark images scenes. It will increase the contrast distinction of the darker picture scenes.</p> <p>“<b>Live Colour</b>”: Makes colours more vivid.</p> <p>“<b>Colour Space</b>” (except for <b>KDL-32W4xxx, KDL-32E4xxx, KDL-26E4xxx, KDL-37V4xxx, KDL-32V4xxx, KDL-26V4xxx</b>): Changes the colour reproduction gamut. “Wide” reproduces the vivid colour and “Standard” reproduces the standard colour.</p> <p></p> <ul style="list-style-type: none"> <li>• “Live Colour” is not available when “Colour Space” is set to “Standard”.</li> <li>• “Advanced Settings” is not available when “Picture Mode” is set to “Vivid”.</li> </ul>

“Noise Reduction”, “MPEG Noise Reduction” and “Advanced Settings” are not available for PC.



## Sound

<b>Sound Effect</b>	<p>Selects the sound effect.</p> <p>“<b>Dynamic</b>”: Intensifies clarity and sound presence for better intelligibility and musical realism by using the “BBE High definition Sound System.”</p> <p>“<b>Standard</b>”: Enhances clarity, detail, and sound presence by using “BBE High definition Sound System.”</p> <p>“<b>Clear Voice</b>”: Makes voice sound clearer.</p> <p>“<b>Dolby Virtual</b>”: Uses the TV speakers to simulate the surround effect produced by a multi channel system.</p> <p>“<b>BBE ViVA</b>”: BBE ViVA Sound provides musically accurate natural 3D image with Hi-Fi sound. The clarity of the sound is improved by BBE while the width depth and height of sound image are expanded by BBE’s proprietary 3D sound process. BBE ViVA Sound is compatible with all TV programs including news, music, dramas, movies, sports and electronic games.</p> <p></p> <ul style="list-style-type: none"> <li>• If you set “Auto Volume” to “On”, “Dolby Virtual” changes to “Standard”.</li> <li>• If headphones are connected, “Sound Effect” changes to “Off”.</li> </ul>
<b>Reset</b>	Resets all the sound settings to the factory settings.
<b>Treble</b>	Adjusts higher-pitched sounds.
<b>Bass</b>	Adjusts lower-pitched sounds.
<b>Balance</b>	Emphasizes left or right speaker balance.
<b>Auto Volume</b>	<p>Keeps a constant volume level even when volume level gaps occur (e.g., adverts tend to be louder than programmes).</p> <p></p> <p>If you set “Sound Effect” to “Dolby Virtual”, “Auto Volume” changes to “Off”.</p>
<b>Volume Offset</b>	Adjusts the volume level of the current input relative to other inputs.

*Continued*

---

## Dual Sound

Selects the sound from the speaker for a stereo or bilingual broadcast.

**“Stereo/ Mono”**: For a stereo broadcast.

**“A/ B/ Mono”**: For a bilingual broadcast, select “A” for sound channel 1, “B” for sound channel 2, or “Mono” for a mono channel, if available.



If you select other equipment connected to the TV, set “Dual Sound” to “Stereo”, “A” or “B”.

---



“Sound Effect”, “Treble”, “Bass”, “Balance” and “Auto Volume” are not available when “Speaker” is set to “Audio System”.



## Features

---

### Quick Start

The TV turns on faster than usual within two hours after switching to standby mode. However, power consumption in standby mode is higher than usual.

---

### Power Saving

Selects the power saving mode to reduce the power consumption of the TV. When “Picture Off” is selected, the picture is switched off and the  (Picture Off) indicator on the TV front panel lights up in green. The sound remains unchanged.

**“Standard Power”**: Default settings.

**“Reduced Power”**: Reduces the power consumption of the TV.

**“Picture Off”**: Switches off the picture. You can listen to the sound with the picture off.

---

### Light Sensor

**“On”**: Automatically optimises the picture settings according to the ambient light in the room.

**“Off”**: Turns off the “Light Sensor” feature.



Be sure not to put anything over the sensor, as its function may be affected. See page 12 for the location of the light sensor.

---

### Logo Illumination (except for KDL-37V4xxx, KDL-32V4xxx, KDL-26V4xxx)

Lights up and turns off the Sony logo on the front of the TV.

---

### Film Mode

Provides an improved picture quality which is optimized for film when playing DVD images taken on film and non progressive (interlaced).

**“Auto”**: Detects the picture contents (video or film) and optimizes the picture quality. Use this setting for standard use.

**“Off”**: Turns off the “Film Mode” feature.



- If the image contains irregular signals or too much noise, “Film Mode” will be automatically turned off even if “Auto” is selected.
- “Film Mode” is not available when “Video/ Photo” is set to “Photo” or when photograph is detected if “Video-A” is set.

---

### Video/Photo

Provides suitable image quality by selecting the option depending on the input source (video or photograph data).

**“Video-A”**: Sets suitable image quality, depending on the input source, video data or photograph data when directly connecting Sony HDMI output-capable equipment that supports “Video-A” mode.

**“Video”**: Produces suitable image quality for moving pictures.

**“Photo”**: Produces suitable image quality for still images.



- The setting is fixed to “Video” when Video-A mode is not supported on the connected equipment, even if “Video-A” is selected.
  - Only available for HDMI 1, HDMI 2, HDMI 3 and Component in format 1080i or 1080p.
-

**x.v.Colour  
(except for  
KDL-32W4xxx,  
KDL-32E4xxx,  
KDL-26E4xxx,  
KDL-37V4xxx,  
KDL-32V4xxx,  
KDL-26V4xxx)**

Displays moving pictures that is more faithful to the original source by matching the colour space of source.



- The setting is fixed to “Normal” when the input signal is HDMI (RGB), even if “x.v.Colour” is selected.
- Only available for HDMI 1, HDMI 2, HDMI 3 and Component in format 720p, 1080i or 1080p.

**Photo Colour Space  
(except for  
KDL-32W4xxx,  
KDL-32E4xxx,  
KDL-26E4xxx,  
KDL-37V4xxx,  
KDL-32V4xxx,  
KDL-26V4xxx)**

Selects the option (sRGB, sYCC, Adobe RGB) to match the output colour space within the output signal from the equipment connected to the HDMI, component input jacks or USB.



- Select “sYCC” when using the equipment that supports “x.v.Colour”.
- Only available for HDMI 1, HDMI 2, HDMI 3 and Component in format 1080i or 1080p.
- Not available when “Colour Space” is set to “Wide” (page 23).

**Timer Settings**

Sets the timer to turn on/off the TV.

**Sleep Timer**

Sets a period of time after which the TV automatically switches itself into standby mode.

When the Sleep Timer is activated, the ⏰ (Timer) indicator on the TV (front) lights up in orange.



- If you switch off the TV and switch it on again, “Sleep Timer” is reset to “Off”.
- “Sleep timer will end soon. Power will be turned off” appears on the screen one minute before the TV switches to standby mode.

**On Timer Settings**

“**On Timer**”: Sets the timer to turn on the TV from standby mode.

“**Timer Mode**”: Selects the desired period.

“**Time**”: Sets the time to turn on the TV.

“**Duration**”: Selects the time period after which the TV automatically switches to standby mode again.

**Clock Set**

Allows you to adjust the clock manually. When the TV is receiving digital channels, the clock cannot be adjusted manually since it is set to the time code of the broadcasted signal.



**Set-up**

**Auto Start-up**

Starts the “first time operation menu” to select the language, country/region and location, and tune in all available digital and analogue channels. Usually, you do not need to do this operation because the language and country/region will have been selected and channels already tuned when the TV was first installed (page 6). However, this option allows you to repeat the process (e.g., to retune the TV after moving house, or to search for new channels that have been launched by broadcasters).

**Language**

Selects the language in which the menus are displayed.

*Continued*

---

## Screen Settings

**“Screen Format”**: For details about the screen format, see “To change the screen format manually to suit the broadcast” on page 14.

**“Auto Format”**: Automatically changes the screen format according to the broadcast signal. To keep your setting, select “Off”.

**“Display Area”**: Adjusts the picture display area in 1080i/p and 720p sources when “Screen Format” is set to “Wide”.

- **“Auto”**: During digital broadcasts, displays pictures in accordance with the settings recommended by the broadcast station.
- **“Full Pixel”**: Displays pictures in their original size.
- **“Normal”**: Displays pictures in their recommended size.

**“Horizontal Shift”**: Adjusts the horizontal position of the picture.

**“Vertical Shift”**: Adjusts the vertical position of the picture when “Screen Format” is set to “Smart”, “Zoom” or “14:9”.

**“Vertical Size”**: Adjusts the vertical size of the picture when “Screen Format” is set to “Smart”.

---

## PC Settings

**“Screen Format”**: Selects a screen format for displaying input from your PC.

- **“Full 1”**: Enlarges the picture to fill the vertical display area, keeping its original horizontal-to-vertical aspect ratio.
- **“Full 2”**: Enlarges the picture to fill the display area.

**“Reset”**: Resets the PC screen settings to the factory settings.

**“Auto Adjustment”**: Automatically adjusts the display position, phase and pitch of the picture when the TV receives an input signal from the connected PC.



“Auto Adjustment” may not work well with certain input signals. In such cases, manually adjust “Phase”, “Pitch” and “Horizontal Shift”.

**“Phase”**: Adjusts the phase when the screen flickers.

**“Pitch”**: Adjusts the pitch when the picture has unwanted vertical stripes.



**“Horizontal Shift”**: Adjusts the horizontal position of the picture.



**“Power Management”**: Switches the TV to standby mode if no signal is received for 30 seconds in the PC input.

---



## AV Set-up

**“AV Preset”**: Assigns a name to any equipment connected to the side and rear sockets. The name will be displayed briefly on the screen when the equipment is selected. You can skip an input source that is not connected to any equipment.





1 Press / to select the desired input source, then press .

2 Press / to select the desired option below, then press .

- -, CABLE, SAT, VCR, DVD/BD, GAME, AUDIO SYSTEM, CAM, PC: Uses one of the preset labels to assign a name to connected equipment.
- “Edit:” : Creates your own label.



1 Press / to select the desired letter or number (“\_” for a blank space), then press .



### If you input a wrong character

Press / to select the wrong character. Then, press / to select the correct character.







2 Repeat the procedure in step 1 until the name is completed.



3 Select “OK”, then press .

- “Skip”: Skips an input source that is not connected to any equipment when you press / to select the input source.

**“AV2 Input”**: Sets a signal to be input through the socket labelled  /  /  AV2 on the rear of the TV.

- **“Auto”**: Switches automatically among the signals of RGB input, S video input, Composite video input depending on the input signal.
  - **“RGB”**: Inputs the RGB signal.
  - **“S Video”**: Inputs the S Video signal.
  - **“Composite”**: Inputs the Composite video signal.
-

**“AV2 Output”**: Sets a signal to be output through the socket labelled  /  /  AV2 on the rear of the TV. If you connect a VCR/ DVD recorder or other recording equipment to the  /  /  AV2 socket, you can then record from the equipment connected to other sockets of the TV.

- **“TV”**: Outputs a broadcast.
- **“Auto”**: Outputs whatever is being viewed on the screen (except signals from the HDMI IN 1, HDMI IN 2, HDMI IN 3,  COMPONENT IN and  PC IN sockets).

**“Speaker”**: Turns on/off the TV’s internal speakers.

- **“TV Speaker”**: The TV speakers are turned on in order to listen to the TV’s sound through the TV speakers.
- **“Audio System”**: The TV speakers are turned off in order to listen to the TV’s sound only through your external audio equipment connected to the audio output sockets. When connected with “Control for HDMI” compatible equipment, you can turn the connected equipment on interlocked with the TV. This setting must be made after connecting the equipment.

**“Audio Out”**:

- **“Variable”**: The audio output from your audio system can be controlled by the TV’s remote.
- **“Fixed”**: The audio output of the TV is fixed. Use your audio receiver’s volume control to adjust the volume (and other audio settings) through your audio system.



\*Audio Out\* is not available for audio system connected to the TV using the HDMI sockets.

## HDMI Set-up

This is used to set the “Control for HDMI” compatible equipment connected to the HDMI sockets. Note that the interlock setting must also be made on the connected “Control for HDMI” compatible equipment side.

**“Control for HDMI”**: This sets whether to interlock the “Control for HDMI” compatible equipment and the TV. When set to “On”, the following menu items can be performed.

**“Auto Devices Off”**: When this is set to “On”, the “Control for HDMI” compatible equipment turn on and off interlocked with the TV.

**“Auto TV On”**: When this is set to “On” and if the connected HDMI, control compatible equipment is turned on, the TV automatically turns on, and displays the HDMI input from the connected equipment.

**“Device List Update”**: Creates or updates the “HDMI Device List”. Up to 14 “Control for HDMI” compatible equipment can be connected, and up to 4 equipment can be connected to a single socket. Be sure to update the “HDMI Device List” when you change the “Control for HDMI” compatible equipment connections or settings. Select them manually one by one until getting a correct picture for several seconds.

**“HDMI Device List”**: Displays the connected “Control for HDMI” compatible equipments.

## Product Information

Displays your TV’s product information.

## All Reset

Resets all settings to the factory settings and then displays the “Auto Start-up” screen.



- Be sure not to turn the TV off during this period (it takes about 30 seconds) or press any buttons.
- All settings, including Digital Favourite list, country/region, language, auto tuned channels, etc. will be reset.



## Analogue Set-up

### Programme List Display

Select “Off” to hide the list of analogue channels from the XMB™ (Xross Media Bar).

### Auto Tuning

Tunes in all the available analogue channels. This option allows you to retune the TV after moving house, or to search for new channels that have been launched by broadcasters.

### Programme Sorting

Changes the order in which the analogue channels are stored on the TV.

- 1 Press  $\uparrow/\downarrow$  to select the channel you want to move to a new position, then press  $\oplus$ .
- 2 Press  $\uparrow/\downarrow$  to select the new position for your channel, then press  $\oplus$ .

### Manual Programme Preset

Before selecting “Label/AFT/Audio Filter/LNA/Skip/Decoder”, press **PROG +/-** to select the programme number with the channel. You cannot select a programme number that is set to “Skip” (page 26).

#### Programme/System/Channel

Presets programme channels manually.

- 1 Press  $\uparrow/\downarrow$  to select “Programme”, then press  $\oplus$ .
- 2 Press  $\uparrow/\downarrow$  to select the programme number you want to manually tune (if tuning a VCR/ DVD recorder, select channel 00), then press **↵ RETURN**.
- 3 Press  $\uparrow/\downarrow$  to select “System”, then press  $\oplus$ .
- 4 Press  $\uparrow/\downarrow$  to select one of the following TV broadcast systems, then press **↵ RETURN**.

**B/G:** For western European countries/regions

**I:** For the United Kingdom

**D/K:** For eastern European countries/regions

**L:** For France

- 5 Press  $\uparrow/\downarrow$  to select “Channel”, then press  $\oplus$ .
- 6 Press  $\uparrow/\downarrow$  to select “S” (for cable channels) or “C” (for terrestrial channels), then press  $\Rightarrow$ .
- 7 Tune the channels as follows:

#### If you do not know the channel number (frequency)

Press  $\uparrow/\downarrow$  to search for the next available channel. When a channel has been found, the search will stop. To continue searching, press  $\uparrow/\downarrow$ .

#### If you know the channel number (frequency)

Press the number buttons to enter the channel number of the broadcast you want or your VCR/ DVD recorder channel number.

- 8 Press  $\oplus$  to jump to “Confirm”, then press  $\oplus$ .
- 9 Press  $\downarrow$  to select “OK”, then press  $\oplus$ .

Repeat the procedure above to preset other channels manually.

#### Label

Assigns a name of your choice, up to five letters or numbers, to the selected channel. This name will be displayed briefly on the screen when the channel is selected.

To input characters, follow steps 1 to 3 of “Edit:” (page 26).

#### AFT

Allows you to fine-tune the selected programme number manually if you feel that a slight tuning adjustment will improve the picture quality.

You can adjust the fine tuning over a range of -15 to +15. When “On” is selected, the fine tuning is performed automatically.

**Audio Filter**

Improves the sound for individual channels in the case of distortion in mono broadcasts. Sometimes a non-standard broadcast signal can cause sound distortion or intermittent sound muting when watching mono programmes. If you do not experience any sound distortion, we recommend that you leave this option set to the factory setting “Off”.



You cannot receive stereo or dual sound when “Low” or “High” is selected.

**LNA**





Improves the picture quality for individual channels in the case of very weak broadcast signals (noisy picture).

If you cannot see any improvement in the picture quality even if you set to “On”, set this option to “Off” (factory setting).

**Skip**

Skips unused analogue channels when you press **PROG +/-** to select channels. (You can still select a skipped channel using the number buttons.)

**Decoder**

Shows and records the scrambled channel selected when using a decoder connected directly to scart connector  /  AV1, or to scart connector  /  /S- AV2 via a VCR/DVD recorder.



Depending on the country/region selected for “Country” (page 7), this option may not be available.

**Confirm**

Saves changes made to the “Manual Programme Preset” settings.



**Digital Set-up DVB****Digital Tuning****Digital Auto Tuning**

Tunes in the available digital channels.

This option allows you to retune the TV after moving house, or to search for new channels that have been launched by broadcasters). For details, see “Auto-tuning the TV” (page 7).

**Programme Sorting**



Removes any unwanted digital channels stored on the TV, and changes the order of the digital channels stored on the TV.

**1** Press  /  to select the channel you want to remove or move to a new position.





Press the number buttons to enter the known three-digit programme number of the broadcast you want.

**2** Remove or change the order of the digital channels as follows:

**To remove the digital channel**

Press . After a confirmation message appears, press  to select “Yes”, then press .

**To change the order of the digital channels**

Press , then press  /  to select the new position for the channel and press .

**3** Press  **RETURN**.

*Continued*

---

### Digital Manual Tuning

Tunes the digital channels manually. This feature is available when “Digital Auto Tuning” is set to “Antenna”.

- 1 Press the number button to select the channel number you want to manually tune, then press  $\uparrow/\downarrow$  to tune the channel.
- 2 When the available channels are found, press  $\uparrow/\downarrow$  to select the channel you want to store, then press  $\oplus$ .
- 3 Press  $\uparrow/\downarrow$  to select the programme number where you want to store the new channel, then press  $\oplus$ .

Repeat the above procedure to manually tune other channels.

---

### Subtitle Set-up

“**Subtitle Setting**”: When “For Hard Of Hearing” is selected, some visual aids may also be displayed with the subtitles (if TV channels broadcast such information).

“**Subtitle Language**”: Selects which language subtitles are displayed in.

---

### Audio Set-up

“**Audio Type**”: Switches to broadcast for the hearing impaired when “For Hard Of Hearing” is selected.

“**Audio Language**”: Selects the language used for a programme. Some digital channels may broadcast several audio languages for a programme.

“**Audio Description**”: Provides audio description (narration) of visual information if TV channels broadcast such information.

“**Mixing Level**”\*: Adjusts the TV main audio and Audio Description output levels.

“**Dynamic Range**”: Compensates for differences in the audio level between different channels. Note that this function may have no effect for some channels.

“**Optical Out**”: Selects the audio signal that is output from the DIGITAL AUDIO OUT (OPTICAL) terminal on the rear of the TV. Set to “Auto” when equipment compatible with Dolby Digital is connected, and set to “PCM” when non-compatible equipment is connected.



\*This option is only available when “Audio Description” is set to “On”.

---

### Radio Display

The screen wallpaper is displayed when listening to a radio broadcast after 20 seconds without pressing any button.

You can select the screen wallpaper colour, display a random colour or view a slide show (page 32).

To cancel the screen wallpaper display temporarily, press any button.

---

### Parental Lock

Sets an age restriction for programmes. Any programme that exceeds the age restriction can only be watched after a PIN Code is entered correctly.

- 1 Press the number buttons to enter your existing PIN Code.

If you have not previously set a PIN, a PIN Code entry screen appears. Follow the instructions of “PIN Code” below.

- 2 Press  $\uparrow/\downarrow$  to select the age restriction or “None” (for unrestricted watching), then press  $\oplus$ .

- 3 Press  $\leftarrow$  RETURN.
- 

### PIN Code

#### To set your PIN for the first time

- 1 Press the number buttons to enter the new PIN Code.

- 2 Press  $\leftarrow$  RETURN.

#### To change your PIN

- 1 Press the number buttons to enter your existing PIN Code.

- 2 Press the number buttons to enter the new PIN Code.

- 3 Press  $\leftarrow$  RETURN.



PIN Code 9999 is always accepted.

---

---

## Technical Set-up

**“Auto Service Update”:** Enables the TV to detect and store new digital services as they become available.



For the service update to be able to take place the TV set should be left in stand-by mode from time to time.

**“Software Download”:** Enables the TV to automatically receive software updates free through your existing aerial/cable (when issued). It is recommended that this option be set to “On” at all times. If you do not want your software to be updated, set this option to “Off”.



For the software upgrade to be able to take place the TV set should be left in stand-by mode from time to time.

**“System Information”:** Displays the current software version and the signal level.



If signal bar is red (no signal) or amber (low signal), check the aerial/cable connection.

**“Time Zone”:** Allows you to manually select the time zone you are in, if it is not the same as the default time zone setting for your country/region.

**“Auto DST”:** Sets whether or not to automatically switch between summer time and winter time.

- **“On”:** Automatically switches between summer time and winter time according to the calendar.
- **“Off”:** The time is displayed according to the time difference set by “Time Zone”.

---

## CA Module Set-up

Allows you to access a pay TV service once you obtain a Conditional Access Module (CAM) and a view card. See page 17 for the location of the  (PCMCIA) socket.

---

# Photo



## Picture Frame

Displays a fixed photograph on the screen for a selected period of time. After that period, the TV automatically switches itself into standby mode.

### Using the Options menu

Press **OPTIONS** to display the following options.

Options	Description
Image selection	Press /// to select a photograph, then press  to set.
Duration	Selects the desired period.



- If the photograph is selected from a USB device, it must remain connected to the TV.
- If “Sleep Timer” is activated, the TV automatically will switch into standby mode.



## USB Photo Viewer

You can view photographs (in JPEG format) stored in a Sony digital still camera, camcorder through a USB cable or USB storage media on your TV.

- 1 Connect a supported USB device to the TV.
- 2 Press **HOME**.
- 3 Press / to select “Photo”, then press / to select “USB Photo Viewer” and press .  
The thumbnail screen appears.
- 4 Press /// to select the photograph or folder you want to view, then press .
- 5 Press **RETURN** to go back to thumbnail screen.

### Additional operations

Press / to select an option, then press .

Options	Description
Device Selection	Press / to select a device when multiple devices are connected. Bravia images are predefined device.
Slide Show	Displays the photographs one by one.

Options	Description
Set-up	You can make advanced settings for a slide show, and set the display sequence of the thumbnails.

### Using the Options menu

Press **OPTIONS** to display the following options.

Options	Description
Picture Mode	See page 22.
Sleep Timer	See page 25.
Power Saving	See page 24.



- USB photo viewer supports DCF-compliant JPEG photographs only.
- When you connect a Sony digital still camera, set the camera’s USB connection mode to Auto or “Mass Storage”. For more information about USB connection mode, refer to the instructions supplied with your digital camera.
- USB Photo Viewer supports FAT32 file system only.
- While the TV is accessing the data on the recording media, observe the following:
  - Do not turn off the TV or connected USB device.
  - Do not disconnect the USB cable.
  - Do not remove the recording media.The data on the recording media may be damaged.
- Do not use unsupported USB device. This may cause malfunctions.
- Sony will not be held liable for any damage to, or loss of, data on the recording media due to a malfunction of any connected devices or the TV.
- Check the website below for updated information about compatible USB devices.  
<http://support.sony-europe.com/TV/compatibility/>

# Specifications

## Display Unit

Power Requirements:

220–240 V AC, 50 Hz

Screen Size:

KDL-52xxxxx: 52 inches  
 KDL-46xxxxx: 46 inches  
 KDL-40xxxxx: 40 inches  
 KDL-37xxxxx: 37 inches  
 KDL-32xxxxx: 32 inches  
 KDL-26xxxxx: 26 inches

Display Resolution:

1,920 dots (horizontal) x 1,080 lines (vertical) (Only for KDL-52W4xxx, KDL-46W4xxx, KDL-40W4xxx, KDL-32W4xxx, KDL-40E4xxx, KDL-32E4xxx)  
 1,366 dots (horizontal) x 768 lines (vertical) (Only for KDL-37V4xxx, KDL-32V4xxx, KDL-26V4xxx, KDL-26E4xxx)

Power Consumption\*:

KDL-52W4xxx:  
 223 W (Home / Standard mode)  
 253 W (Shop / Vivid mode)  
 KDL-46W4xxx:  
 225 W (Home / Standard mode)  
 243 W (Shop / Vivid mode)  
 KDL-40W4xxx, KDL-40E4xxx:  
 176 W (Home / Standard mode)  
 201 W (Shop / Vivid mode)  
 KDL-37V4xxx:  
 138 W (Home / Standard mode)  
 155 W (Shop / Vivid mode)  
 KDL-32E4xxx, KDL-32W4xxx:  
 120 W (Home / Standard mode)  
 143 W (Shop / Vivid mode)  
 KDL-32V4xxx:  
 111 W (Home / Standard mode)  
 122 W (Shop / Vivid mode)  
 KDL-26V4xxx, KDL-26E4xxx:  
 88 W (Home / Standard mode)  
 98 W (Shop / Vivid mode)

\* For details about “Home mode” or “Shop mode” see page 7.

Standby Power Consumption\*:

0.19 W or less

\* Specified standby power is reached after the TV finishes necessary internal processes.

Dimensions (w × h × d):

KDL-52W4xxx:  
 Approx: 126.2 x 87.1 x 34.7 cm (with stand)  
 Approx: 126.2 x 82.9 x 11.9 cm (without stand)  
 KDL-46W4xxx:  
 Approx: 112.0 x 78.2 x 30.7 cm (with stand)  
 Approx: 112.0 x 74.2 x 11.5 cm (without stand)  
 KDL-40W4xxx:  
 Approx: 98.6 x 68.4 x 27.9 cm (with stand)  
 Approx: 98.6 x 64.6 x 11.0 cm (without stand)  
 KDL-40E4xxx:  
 Approx: 100.6 x 69.5 x 28.3 cm (with stand)  
 Approx: 100.6 x 64.5 x 11.4 cm (without stand)  
 KDL-37V4xxx:  
 Approx: 92.0 x 64.9 x 27.9 cm (with stand)  
 Approx: 92.0 x 61.0 x 11.0 cm (without stand)  
 KDL-32W4xxx, KDL-32V4xxx:  
 Approx: 79.4 x 57.7 x 24.2 cm (with stand)  
 Approx: 79.4 x 54.0 x 9.9 cm (without stand)

KDL-32E4xxx:

Approx: 81.4 x 58.7 x 24.1 cm (with stand)  
 Approx: 81.4 x 54.0 x 10.4 cm (without stand)

KDL-26V4xxx:

Approx: 65.9 x 50.5 x 24.2 cm (with stand)  
 Approx: 65.9 x 46.6 x 9.5 cm (without stand)

KDL-26E4xxx:

Approx: 68.4 x 47.5 x 18.6 cm (with stand)  
 Approx: 68.4 x 46.9 x 10.1 cm (without stand)

Mass:

KDL-52W4xxx:  
 Approx: 38.0 kg (with stand)  
 Approx: 32.0 kg (without stand)  
 KDL-46W4xxx:  
 Approx: 29.0 kg (with stand)  
 Approx: 25.0 kg (without stand)  
 KDL-40W4xxx:  
 Approx: 21.5 kg (with stand)  
 Approx: 18.5 kg (without stand)  
 KDL-40E4xxx:  
 Approx: 22.0 kg (with stand)  
 Approx: 19.0 kg (without stand)  
 KDL-37V4xxx:  
 Approx: 20.5 kg (with stand)  
 Approx: 17.5 kg (without stand)  
 KDL-32W4xxx, KDL-32V4xxx, KDL-32E4xxx:  
 Approx: 15.5 kg (with stand)  
 Approx: 13.0 kg (without stand)  
 KDL-26V4xxx, KDL-26E4xxx:  
 Approx: 12.5 kg (with stand)  
 Approx: 10.0 kg (without stand)

## Panel System

LCD (Liquid Crystal Display) Panel

## TV System

Analogue: Depending on your country/region selection:  
 B/G/H, D/K, L, I

Digital: DVB-T/DVB-C

## Colour/Video System

Analogue: PAL, SECAM

NTSC 3.58, 4.43 (only Video In)

Digital: MPEG-2 MP@ML/HL, H.264/MPEG-4 AVC  
 HP@L4.0, MP@L3.0

## Aerial



75 ohm external terminal for VHF/UHF

## Channel Coverage

Analogue: VHF: E2–E12  
 UHF: E21–E69  
 CATV: S1–S20  
 HYPER: S21–S41  
 D/K: R1–R12, R21–R69  
 L: F2–F10, B–Q, F21–F69  
 I: UHF B21–B69

Digital: VHF/UHF

## Terminals

  AV1

21-pin Scart connector (CENELEC standard) including audio/video input, RGB input and TV audio/video output.

  AV2 (SMARTLINK)

21-pin Scart connector (CENELEC standard) including audio/video input, RGB input, S Video input, selectable audio/video output, and SMARTLINK interface.

Continued

- AV3 Video input (phono jack)
- AV3 Audio input (phono jacks)
- Audio output (Left/Right) (phono jacks)
- COMPONENT IN
  - Supported formats: 1080/24p, 1080p, 1080i, 720p, 576p, 576i, 480p, 480i
  - Y: 1 Vp-p, 75 ohms, 0.3V negative sync
  - PB/CB: 0.7 Vp-p, 75 ohms
  - PR/CR: 0.7 Vp-p, 75 ohms
  - Audio input (phono jacks)
  - 500 mVrms
- HDMI IN 1, 2, 3
  - Video: 1080/24p, 1080p, 1080i, 720p, 576p, 576i, 480p, 480i
  - Audio: Two channel linear PCM
  - 32, 44.1 and 48 kHz, 16, 20 and 24 bits
  - PC (see table)
  - Analogue audio (minijack):
  - 500 mVrms
  - (HDMI IN 2 only)
- PC IN → PC Input (Dsub 15-pin)
  - G: 0.7 Vp-p, 75 ohms, non Sync on Green
  - B: 0.7 Vp-p, 75 ohms, non Sync on Green
  - R: 0.7 Vp-p, 75 ohms, non Sync on Green
  - HD: 1-5 Vp-p
  - VD: 1-5 Vp-p
  - PC audio input (minijack)
- Headphones jack
- CAM (Conditional Access Module) slot
- USB port
  - Supported formats: JPEG files based on DCF format.
- DIGITAL AUDIO OUT (OPTICAL) digital optical jack. Dolby digital or PCM audio from DVB depending on broadcasting, PCM audio from any other input source.
- Audio output (phono jacks)

## Audio Output

10 W + 10 W (RMS)

## Optional Accessories

- **KDL-52W40xx/ KDL-52W42xx/ KDL-46W40xx/ KDL-46W42xx/ KDL-40W40xx/ KDL-40W42xx/ KDL-32W40xx/ KDL-32W42xx/ KDL-40E40xx/ KDL-32E40xx/ KDL-37V45xx/ KDL-37V47xx/ KDL-32V45xx/ KDL-32V47xx:**  
Wall-Mount Bracket SU-WL500.
- **KDL-26V45xx/ KDL-26V47xx / KDL-26E40xx:**  
Wall-mount Bracket SU-WL100.
- **KDL-46W40xx/ KDL-46W42xx/ KDL-40W40xx/ KDL-40W42xx/KDL-32W40xx/ KDL-32W42xx/ KDL-40E40xx/ KDL-32E40xx/ KDL-37V45xx/ KDL-37V47xx/ KDL-32V45xx/ KDL-32V47xx:**  
TV stand SU-FL300M.

Design and specifications are subject to change without notice.

## PC Input Signal Reference Chart for PC

Signals	Horizontal (Pixel)	Vertical (Line)	Horizontal frequency (kHz)	Vertical frequency (Hz)	Standard
VGA	<b>640</b>	<b>480</b>	<b>31.5</b>	<b>60</b>	<b>VGA</b>
	640	480	37.5	75	VESA
	720	400	31.5	70	VGA-T
SVGA	<b>800</b>	<b>600</b>	<b>37.9</b>	<b>60</b>	<b>VESA Guidelines</b>
	800	600	46.9	75	VESA
XGA	<b>1024</b>	<b>768</b>	<b>48.4</b>	<b>60</b>	<b>VESA Guidelines</b>
	1024	768	56.5	70	VESA
	1024	768	60.0	75	VESA
WXGA	<b>1280</b>	<b>768</b>	<b>47.4</b>	<b>60</b>	<b>VESA</b>
	<b>1280</b>	<b>768</b>	<b>47.8</b>	<b>60</b>	<b>VESA</b>
	1280	768	60.3	75	
	<b>1360</b>	<b>768</b>	<b>47.7</b>	<b>60</b>	<b>VESA</b>
SXGA	<b>1280</b>	<b>1024</b>	<b>64.0</b>	<b>60</b>	<b>VESA</b>

- This TV's PC input does not support Sync on Green or Composite Sync.
- This TV's PC input does not support interlaced signals.
- This TV's PC input supports signals in the above chart with a 60 Hz vertical frequency. For other signals, you will see the message "No signal".

## PC Input Signal Reference Chart for HDMI IN 1, 2, 3

Signals	Horizontal (Pixel)	Vertical (Line)	Horizontal frequency (kHz)	Vertical frequency (Hz)	Standard
VGA	640	480	31.5	60	VGA
SVGA	800	600	37.9	60	VESA Guidelines
XGA	1024	768	48.4	60	VESA Guidelines
WXGA	1280	768	47.4	60	VESA
WXGA	1280	768	47.8	60	VESA
SXGA*	1280	1024	64.0	60	VESA
WXGA**	1360	768	47.7	60	VESA

\* Only for KDL-52W4xxx, KDL-46W4xxx, KDL-40W4xxx, KDL-32W4xxx, KDL-40E4xxx, KDL-32E4xxx.



\*\* Only for KDL-37V4xxx, KDL-32V4xxx, KDL-26V4xxx, KDL-26E4xxx.

# Troubleshooting

Check whether the  (standby) indicator is flashing in red.

## When it is flashing

The self-diagnosis function is activated.



- 1 Count how many  (standby) indicator flashes between each two second break.  
For example, the indicator flashes three times, then there is a two second break, followed by another three flashes, etc.
- 2 Press  on the top edge of the TV to turn it off, disconnect the mains lead, and inform your dealer or Sony service centre of how the indicator flashes (number of flashes).

## When it is not flashing



- 1 Check the items in the tables below.
- 2 If the problem still persists, have your TV serviced by qualified service personnel.

## Picture

### No picture (screen is dark) and no sound

- Check the aerial/cable connection.
- Connect the TV to the mains, and press  on the top edge of the TV.
- If the  (standby) indicator lights up in red, press .

### No picture or no menu information from equipment connected to the scart connector

- Press / to display the connected equipment list, then select the desired input.
- Check the connection between the optional equipment and the TV.

### Double images or ghosting (only in analogue mode)

- Check the aerial/cable connection.
- Check the aerial location and direction.

### Only snow and noise appear on the screen (only in analogue mode)

- Check if the aerial is broken or bent.
- Check if the aerial has reached the end of its serviceable life (three to five years in normal use, one to two years at the seaside).

### Picture or sound noise when viewing a TV channel (only in analogue mode)

- Adjust "AFT" (Automatic Fine Tuning) to obtain better picture reception (page 28).



### Some tiny black points and/or bright points appear on the screen

- The picture of a display unit is composed of pixels. Tiny black points and/or bright points (pixels) on the screen do not indicate a malfunction.

### No colour on programmes

- Select "Reset" (page 22).

### No colour or irregular colour when viewing a signal from the / COMPONENT IN sockets

- Check the connection of the /  COMPONENT IN sockets and check if each sockets are firmly seated in their respective sockets.

### Picture freezes or contains blocks on the screen

- Check signal level (page 31). If signal bar is red (no signal) or amber (low signal), check the aerial/ cable connection.



- Remove the connected USB device. It can be damaged or not supported by the TV.

Check the website below for updated information about compatible USB devices:

<http://support.sony-europe.com/TV/compatibility/>

## Sound

### No sound, but good picture

- Press  +/- or  (Mute).
- Check if the "Speaker" is set to "TV Speaker" (page 27).
- When using HDMI input with Super Audio CD or DVD-Audio, DIGITAL AUDIO OUT (OPTICAL) may not output audio signals.

## Channels

### The desired channel cannot be selected

- Switch between digital and analogue mode and select the desired digital/analogue channel.

### Some channels are blank

- Scrambled/Subscription only channel. Subscribe to the pay TV service.
- Channel is used only for data (no picture or sound).
- Contact the broadcaster for transmission details.

### Digital channels are not displayed

- Contact a local installer to find out if digital transmissions are provided in your area.
- Upgrade to a higher gain aerial.

## General

### Distorted picture and/or sound

- Keep the TV away from electrical noise sources such as cars, motorcycles, hair-dryers or optical equipment.
- When installing optional equipment, leave some space between the optional equipment and the TV.
- Check the aerial/cable connection.
- Keep the aerial/cable TV cable away from other connecting cables.

### The TV turns off automatically (the TV enters standby mode)

- Check if the "Sleep Timer" is activated, or confirm the "Duration" setting of "On Timer Settings" (page 25).
- If no signal is received and no operation is performed in the TV mode for 10 minutes, the TV automatically switches to standby mode.

### The TV turns on automatically

- Check if the "On Timer" is activated (page 25).

### Some input sources cannot be selected

- Select "AV Preset" and cancel "Skip" of the input source (page 26).

### The remote does not function

- Replace the batteries.

### A channel cannot be added to the Favourite list

- Up to 999 channels can be stored in the Favourite list.

### HDMI equipment does not appear on "HDMI Device List"

- Check that your equipment is "Control for HDMI" compatible equipment.

### Not all channels are tuned

- Check support web site for cable provide information.  
<http://support.sony-europe.com/TV/DVBC/>

### You cannot select "Off" in "Control for HDMI".

- If any "Control for HDMI" compatible audio equipment is connected to the TV, you cannot select "Off" in this menu. If you want to change the audio output to the TV speaker, select "TV Speaker" in the "Speaker" menu (page 27).

## Введение

Благодарим Вас за то, что Вы выбрали этот телевизор Sony.

Перед первым включением телевизора внимательно ознакомьтесь с данной инструкцией по эксплуатации и сохраните ее для консультаций в будущем.

## Утилизация телевизора



**Утилизация отслужившего электрического и электронного оборудования (директива применяется в странах Евросоюза и других европейских странах, где действуют системы раздельного сбора отходов)**

Данный знак на устройстве или его упаковке обозначает, что данное устройство нельзя утилизировать вместе

с прочими бытовыми отходами. Его следует сдать в соответствующий приемный пункт переработки электрического и электронного оборудования. Неправильная утилизация данного изделия может привести к потенциально негативному влиянию на окружающую среду и здоровье людей, поэтому для предотвращения подобных последствий необходимо выполнять специальные требования по утилизации этого изделия. Переработка данных материалов поможет сохранить природные ресурсы. Для получения более подробной информации о переработке этого изделия обратитесь в местные органы городского управления, службу сбора бытовых отходов или в магазин, где было приобретено изделие.



**Утилизация отслуживших батареек (норма, применимая для Европейского Союза и других европейских стран с системами дифференцированного сбора отходов)**

Данный знак на батареечке или на упаковке обозначает, что при утилизации батареечки, поставляемой с данным изделием, с ней нельзя

обращаться как с обычными бытовыми отходами. Неправильная утилизация этих батареечек может привести к потенциально негативному влиянию на окружающую среду и здоровье людей, поэтому для предотвращения подобных последствий необходимо соблюдать правила их утилизации. Вторичная переработка данных материалов поможет сохранению природных ресурсов. В случае изделий, для которых по соображениям безопасности, эффективности или обеспечения сохранности данных необходимо постоянное подключение при установленной батареечке, ее замена должна выполняться только квалифицированным специалистом сервисной службы. Для обеспечения надлежащей утилизации батареечек по истечении их срока службы сдавайте их в специализированный пункт сбора отслужившего электронного и электрического оборудования. Для всех других батареечек см. в соответствующем разделе указания по их безопасному извлечению. Сдавайте батареечки в специализированный пункт сбора отслуживших батареечек. Для получения более подробной информации о переработке этого изделия или батареечек обратитесь в местные органы власти, службу сбора бытовых отходов или в магазин, где было приобретено изделие.

Sony Corporation, 1-7-1 Konan, Minato-ku, Tokyo Japan

Assembled in Russia

Manufacturer: LLC "Baltmixt"

238530, Russia, Kaliningradskaya region,

Zelenogradsky district, settlement Pereslavskoe,

station "Pereslavskoe - Zapadnoe"

TU 658100-017-76102915-2006

Изготовителем данного изделия является компания Sony Corporation, расположенная по адресу: 1-7-1 Konan Minato-ku Tokyo, 108-0075 Japan. Авторизованным представителем по вопросам электромагнитной совместимости и безопасности данного изделия является компания Sony Deutschland GmbH, расположенная по адресу: Hedelfinger Strasse 61, 70327 Stuttgart, Germany. По всем вопросам, связанным с гарантийными обязательствами в отношении настоящего изделия или с его обслуживанием, обращайтесь по адресу, указанному в отдельной сервисной или гарантийной документации.

## Примечание в отношении Цифрового ТВ

- Все функции, относящиеся к Цифровому ТВ (DVB), будут действовать только в тех странах или регионах, в которых ведется эфирная цифровая трансляция сигнала DVB-T (MPEG2 или MPEG4 AVC), или обеспечивается доступ к совместимому кабельному цифровому вещанию DVB-C (MPEG2 или MPEG4 AVC). Просим Вас уточнить у своего дилера, можно ли принимать сигнал DVB-T там, где Вы живете, или узнать у своего провайдера кабельного телевидения, доступна ли предоставляемая им услуга кабельного вещания DVB-C для Вашего телевизора.
- Провайдер кабельного ТВ может установить дополнительный сбор за такую услугу и потребовать от Вас согласия со своими условиями.
- Хотя данный телевизор удовлетворяет характеристикам DVB-T и DVB-C, мы не можем гарантировать его совместимость с будущим цифровым эфирным вещанием в формате DVB-T и цифровым кабельным вещанием в формате DVB-C.
- Некоторые из функций Цифрового ТВ в некоторых странах/регионах могут быть недоступными, а правильный прием сигнала стандарта DVB-C может быть обеспечен не для всех провайдеров кабельного ТВ.
- Дополнительную информацию о стандарте DVB-C см. на нашем сайте поддержки услуг кабельного ТВ: <http://support.sony-europe.com/TV/DVBC/>

## Информация о торговых марках

- DVB является зарегистрированной торговой маркой DVB Project
- Произведено по лицензии компании BBE Sound, Inc. Лицензия BBE Sound, Inc., зарегистрированная по одному или нескольким патентам США: 5510752, 5736897. Слово "BBE" и логотип BBE являются торговыми марками компании BBE Sound, Inc.
- Произведено по лицензии компании Dolby Laboratories. "Dolby" и логотип с двойной буквой D являются торговыми марками компании Dolby Laboratories.
- HDMI, логотип HDMI и High-Definition Multimedia Interface являются зарегистрированными торговыми марками компании HDMI Licensing LLC.

**BBE.ViVA**  
HD3D Sound  
**HDMI**  
HIGH-DEFINITION MULTIMEDIA INTERFACE

**DOLBY**  
DIGITAL • PLUS  
VIRTUAL  
**DOLBY**  
SURROUND



- Иллюстрации, приведенные в настоящей инструкции, относятся к модели KDL-40W4000, если не оговорено иного.
- Символы "x" в названии модели соответствуют цифрам, определяемым вариацией цвета.

Sony Corporation, 1-7-1 Konan, Minato-ku, Tokyo Japan

Собрано в России

Изготовлено: ООО "БАЛТМИКСТ"

238530, Россия, Калининградская область,

Зеленоградский район, пос. Переславское, ст.

«Переславское – Западное»

TU 658100-017-76102915-2006



АЯ19



АЯ19

# Содержание

## Начало работы

4

Проверка комплекта поставки .....	4
Сведения по безопасности .....	9
Меры предосторожности .....	10
<b>Описание пульта ДУ .....</b>	<b>11</b>
<b>Описание кнопок и индикаторов телевизора .....</b>	<b>12</b>

## Просмотр телевизора

Просмотр телевизора .....	13
Использование экранного телегида (Guide) <b>DVB</b> .....	15
Использование списка цифровых избранных программ <b>DVB</b> .....	16

## Использование дополнительных устройств

Подключение дополнительных устройств .....	17
Просмотр изображения с устройств, подключенных к телевизору .....	18
Использование функции BRAVIA Sync (контроля по HDMI) .....	20

## Использование функций Меню

Описание меню "Дом" (XMB™) .....	21
Установки .....	22
Изображение .....	22
Звук .....	23
Функции .....	24
Настройка .....	25
Настр. аналоговых каналов .....	28
Цифровая конфигурация <b>DVB</b> .....	29
Фото .....	32
Режим Фоторамка .....	32
Просмотр фото (USB) .....	32

## Дополнительные сведения

Технические характеристики .....	33
Поиск неисправностей .....	36

**DVB** : только для цифровых каналов

 Перед включением телевизора прочтите раздел "Сведения по безопасности" этого руководства. Сохраняйте данное руководство для справок в будущем.

# Начало работы

## 1: Проверка комплекта поставки

Сетевой шнур (1) (только для моделей KDL-52W4xxx, KDL-46W4xxx, KDL-40W4xxx, KDL-40E4xxx)

Пульт ДУ RM-ED011 (1)

Пульт ДУ RM-ED011 W (1) (только для моделей KDL-40E4xxx, KDL-32E4xxx, KDL-26E4xxx)

Батарейки размера AA (типа R6) (2)

Подставка (1) (кроме модели KDL-52W4xxx, KDL-26E4xxx)

Винты для подставки (4) (только для моделей KDL-46W4xxx, KDL-40W4xxx, KDL-40E4xxx, KDL-37V4xxx)

Винты для подставки (3) (только для моделей KDL-32W4xxx, KDL-32E4xxx, KDL-32V4xxx, KDL-26V4xxx)

### Установка батареек в пульт ДУ

Чтобы открыть крышку, нажмите на нее и поднимите.

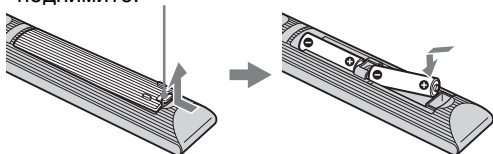

- Вставляя батарейки, соблюдайте полярность.
- Не используйте одновременно батарейки различных типов или старые и новые батарейки.
- При утилизации батареек всегда соблюдайте правила охраны окружающей среды. В некоторых регионах правила утилизации батареек могут быть регламентированы. Просьба обращаться по этому поводу в местные органы власти.
- Бережно обращайтесь с пультом ДУ. Не бросайте его, не становитесь на него и не лейте на него никаких жидкостей.
- Не оставляйте пульт ДУ вблизи источников тепла или в месте, подверженном прямому воздействию солнечных лучей, или во влажном помещении.

## 2: Установка телевизора на подставке

(кроме модели KDL-52W4xxx, KDL-26E4xxx)

- 1 Откройте картонную коробку и достаньте из нее подставку и винты.

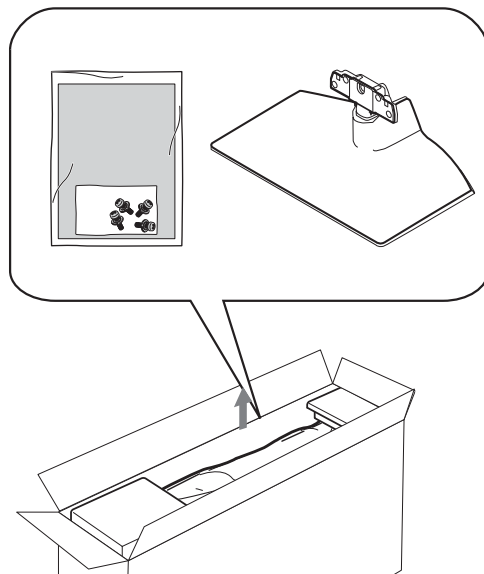

- 2** Установите телевизор на подставку.  
Будьте осторожны, чтобы не передавить кабели.

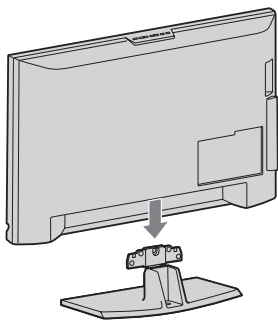

- 3** Закрепите телевизор на подставке с помощью прилагаемых винтов.

KDL-46W4xxx  
KDL-40W4xxx  
KDL-40E4xxx  
KDL-37V4xxx

KDL-32W4xxx  
KDL-32E4xxx  
KDL-32V4xxx  
KDL-26V4xxx

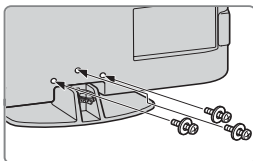
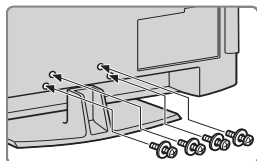

При использовании электрической отвертки задайте момент затяжки, равный приблизительно 1,5 Нм (15 кгс см)

### 3: Подключение антенны/ видеомагнитофона/ пишущего DVD-проигрывателя

Подключение антенны/кабеля

Сигнал эфирного или кабельного вещания

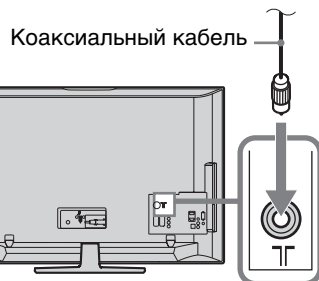

#### Подключение антенны/кабеля/ видеомагнитофона/ пишущего DVD-проигрывателя

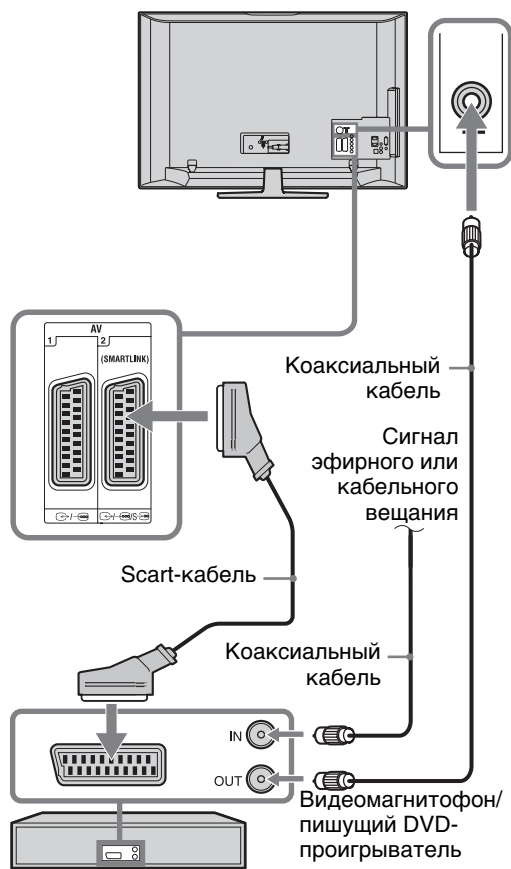

## 4: Меры по предотвращению падения телевизора

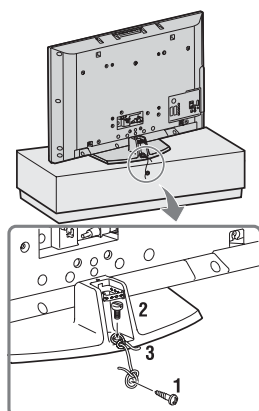

- 1 Закрутите шуруп (диаметром 4 мм, не входит в комплект поставки) в подставку под телевизор.
- 2 Закрутите винт (M5 x 12, не входит в комплект поставки) в резьбовое отверстие в основании телевизора.
- 3 Свяжите шуруп и винт прочной бечевкой.

## 5: Подключение кабелей

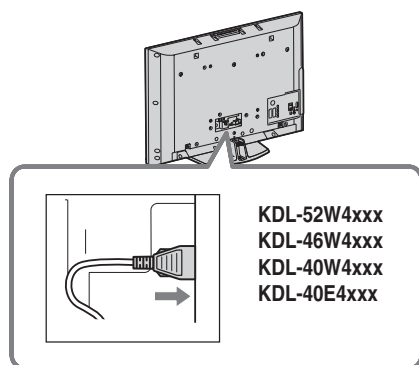

## 6: Крепление кабелей

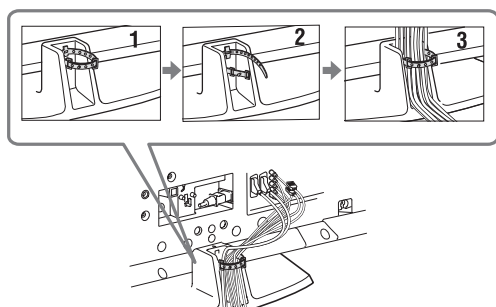

## 7: Первоначальная настройка

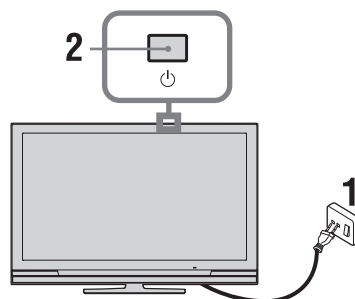

- 1 Включите телевизор в сеть (220-240 В переменного тока, 50 Гц).
- 2 Нажмите кнопку на телевизоре. При первом включении телевизора на его экране автоматически появляется меню "Язык" (Language).
- 3 Нажимая ///, выберите из появившегося на экране меню нужный Вам язык, затем нажмите .

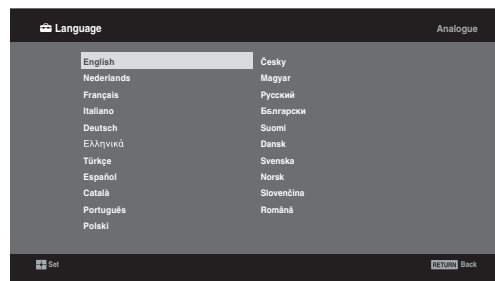

- 4 С помощью кнопок  $\uparrow/\downarrow$  выберите страну/регион, в которой Вы хотите использовать телевизор, затем нажмите  $\oplus$ .

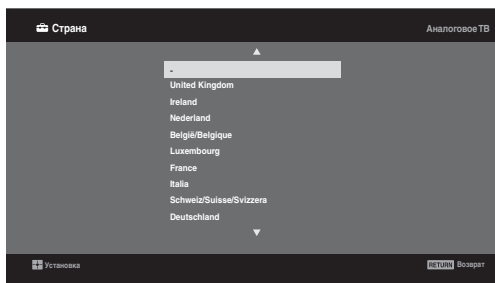

Если страны/региона, в которой Вы хотите пользоваться телевизором, нет в списке, вместо страны/региона выберите "-".

- 5 С помощью кнопок  $\uparrow/\downarrow$  выберите тип местоположения, в котором Вы хотите использовать телевизор, затем нажмите  $\oplus$ .



Sony рекомендует Вам выбрать "Дом" для экономии энергии.



Данная опция осуществляет первоначальный выбор режима изображения соответствующего освещенности, типичной для подобных помещений.

## 8: Автонастройка телевизора

- 1 Выберите ОК, затем нажмите  $\oplus$ .

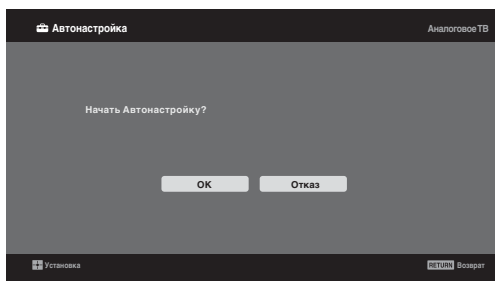

- 2 С помощью кнопок  $\uparrow/\downarrow$  выберите опцию "Эфир" или "Кабель", затем нажмите  $\oplus$ . Если Вы выберете "Кабель", на экране появится страница выбора типа сканирования. См. "Настройка телевизора на прием сигналов кабельного телевидения" (стр. 8). Телевизор начнет автоматический поиск всех доступных цифровых, а затем аналоговых каналов. Это может занять некоторое время - при этом не нажимайте никакие кнопки ни на телевизоре, ни на пульте ДУ.

### В случае появления на экране сообщения:

"Ни один цифровой или аналоговый канал не найден" Проверьте, правильно ли выполнено подключение антенны/кабеля и нажмите кнопку  $\oplus$ , чтобы повторно запустить процедуру автонастройки.

- 3 При появлении на экране меню "Сортировка прогр.", выполните операции, указанные в разделе "Сортировка прогр." (стр. 28). Если Вы не хотите менять порядок, в котором аналоговые каналы сохранены в памяти Вашего телевизора, нажмите  $\leftarrow$  RETURN для перехода к шагу 4.

4

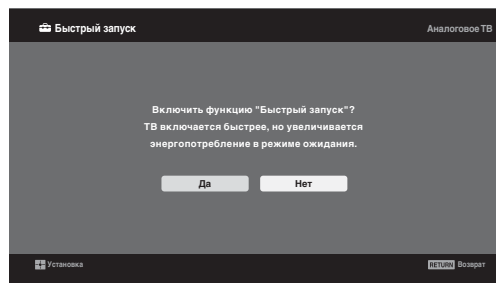

Подробности см. на стр. 24.

5

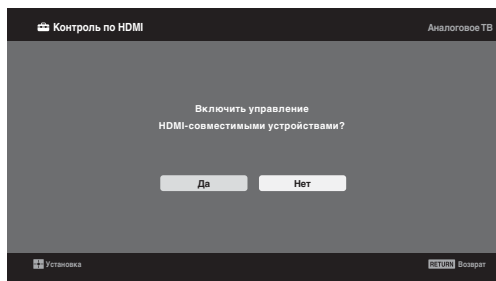

Подробности см. на стр. 20.

- 6 Нажмите  $\oplus$ . Теперь телевизор настроен на прием всех доступных каналов.



В случае, если прием цифрового канала невозможен, или при выборе в шаге 3 региона, в котором отсутствует цифровое вещание (стр. 7), установку времени следует производить после выполнения шага 3.

## Настройка телевизора на прием сигналов кабельного телевидения

1 Нажмите ⊕.

2 С помощью кнопок  $\uparrow/\downarrow$  выберите "Быстрое сканирование" или "Полное сканирование", затем нажмите ⊕.

**"Быстрое сканирование"**: настройка на каналы осуществляется на основе информации провайдера кабельного телевидения, содержащейся в телевизионном сигнале. Для параметров "Частота", "Код доступа к сети" и "Символьная скорость" рекомендуется опция "Авто".

Эта опция рекомендуется для быстрой настройки в случае, когда она поддерживается Вашим провайдером кабельного телевидения. Если при выборе опции "Быстрое сканирование" настройка каналов не выполняется, используйте метод "Полное сканирование", описанный ниже.

**"Полное сканирование"**: Выполняются поиск и сохранение всех доступных телевизионных каналов. Эта процедура может занять некоторое время.

Данная опция рекомендуется, если опция "Быстрое сканирование" не поддерживается Вашим провайдером кабельного ТВ.

Дополнительную информацию о поддержке провайдеров см. на нашем сайте поддержки услуг кабельного ТВ:

<http://support.sony-europe.com/TV/DVBC/>

3 С помощью кнопок  $\uparrow/\downarrow$  выберите "Начать", затем нажмите ⊕.

Телевизор начнет автоматический поиск каналов. В это время не нажимайте никакие кнопки на телевизоре или на пульте ДУ.



Некоторые провайдеры кабельного телевидения не поддерживают "Быстрое сканирование". Если при использовании опции "Быстрое сканирование" не найден ни один канал, выполните "Полное сканирование".

## Отсоединение настольной подставки от телевизора



Отсоединяйте настольную подставку от телевизора только в том случае, если Вы хотите выполнить его настенную установку.

KDL-52W4xxx  
KDL-46W4xxx  
KDL-40W4xxx  
KDL-40E4xxx  
KDL-37V4xxx

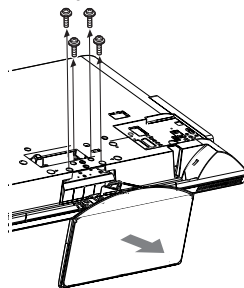

KDL-32W4xxx  
KDL-32E4xxx  
KDL-32V4xxx  
KDL-26V4xxx

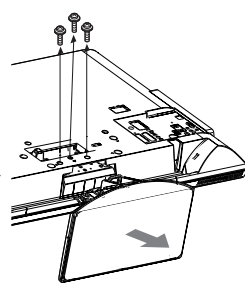

KDL-26E4xxx

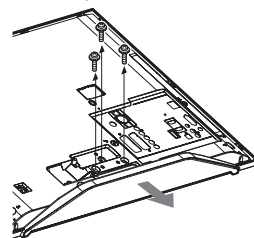

# Сведения по безопасности

## Установка и подключение

Во избежание возгорания, поражения электрическим током, повреждения телевизора и/или травм выполняйте установку и эксплуатацию телевизора в соответствии с нижеследующими указаниями.

### Установка

- Телевизор следует устанавливать вблизи легкодоступной сетевой розетки.
- Установите телевизор на ровную устойчивую поверхность.
- Настенная установка телевизора должна выполняться только квалифицированными специалистами сервисной службы.
- По соображениям безопасности настоятельно рекомендуется использовать аксессуары Sony, в том числе:

- KDL-52W40xx/ KDL-52W42xx/ KDL-46W40xx/ KDL-46W42xx/ KDL-40W40xx/ KDL-40W42xx/ KDL-32W40xx/ KDL-32W42xx/ KDL-40E40xx/ KDL-32E40xx/ KDL-37V45xx/ KDL-37V47xx/ KDL-32V45xx/ KDL-32V47xx:

Кронштейн для настенной установки SU-WL500

- KDL-26V45xx/ KDL-26V47xx/ KDL-26E40xx:

Кронштейн для настенной установки SU-WL100

- KDL-46W40xx/ KDL-46W42xx/ KDL-40W40xx/ KDL-40W42xx/ KDL-32W40xx/ KDL-32W42xx/ KDL-40E40xx/ KDL-32E40xx/ KDL-37V45xx/ KDL-37V47xx/ KDL-32V45xx/ KDL-32V47xx:

Подставка под телевизор SU-FL300M

### Перемещение

- Перед перемещением телевизора отсоедините от него все кабели.
- Для переноски телевизора больших размеров требуются два или три человека.
- При переноске телевизора вручную держите его, как показано на рисунке справа. Не прикладывайте усилия к ЖК-панели и к рамке вокруг экрана.
- При подъеме или перемещении телевизора крепко придерживайте его снизу.
- При перевозке берегите телевизор от ударов и сильной вибрации.
- Если необходимо доставить телевизор в ремонтную мастерскую или перевезти в другое место, упакуйте его в картонную коробку и упаковочный материал, в которых он поставлялся изначально.

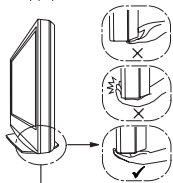
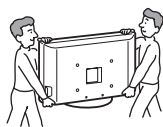

Беритесь за телевизор снизу, а не спереди.

### Вентиляция

- Никогда не перекрывайте вентиляционные отверстия и не вставляйте в них никакие предметы.
- Оставляйте свободное пространство вокруг телевизора, как показано на рисунке ниже.
- Для обеспечения надлежащей циркуляции воздуха настоятельно рекомендуется использовать специальный кронштейн для настенной установки производства компании Sony.

### Настенная установка

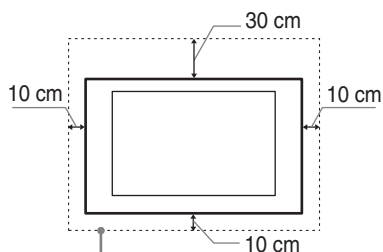

Обеспечьте вокруг телевизора расстояние не меньше указанного.

### Установка на подставке

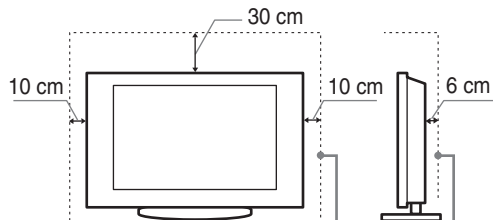

Обеспечьте вокруг телевизора расстояние не меньше указанного.

- Для обеспечения надлежащей вентиляции и предотвращения скопления грязи и пыли:
  - Не кладите телевизор экраном вниз; не устанавливайте телевизор перевернутым нижней стороной вверх, задом наперед или набок.
  - Не устанавливайте телевизор на полке, ковре, кровати или в шкафу;
  - Не накрывайте телевизор тканью, например, занавесками, а также газетами и т.п.
  - Не устанавливайте телевизор так, как показано на рисунке ниже.

Циркуляция воздуха нарушена.

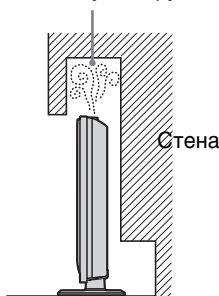

Циркуляция воздуха нарушена.

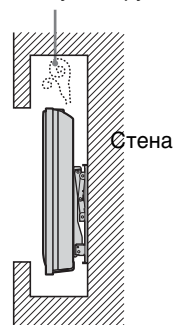

### Кабель питания

Во избежание возгорания, поражения электрическим током, повреждения телевизора и/или травм обращайтесь с кабелем питания и сетевой розеткой в соответствии с нижеследующими указаниями:

- Используйте только кабели питания Sony, не пользуйтесь кабелями других марок.
- Вставляйте вилку в розетку до конца.
- Используйте для питания телевизора только сеть переменного тока напряжением 220-240 В.
- Выполняя кабельные соединения между устройствами, в целях безопасности извлеките кабель питания из сетевой розетки и будьте осторожны, чтобы не запнуться о кабели.
- Перед выполнением каких-либо работ с телевизором или его переноской выньте вилку кабеля питания от сети.
- Кабель питания не должен находиться рядом с источниками тепла.

Продолжение

- Регулярно чистите вилку кабеля питания, предварительно вынимая ее из розетки. Если на вилке имеется пыль, в которой скапливается влага, это может привести к повреждению изоляции и, как следствие, к возгоранию.

### Примечания

- Не используйте входящий в комплект поставки кабель питания с другим оборудованием.
- Не пережимайте, не перегибайте и не перекручивайте кабель питания, прилагая излишние усилия. В противном случае могут оголиться или переломиться внутренние жилы кабеля.
- Не изменяйте конструкцию кабеля питания.
- Не ставьте и не кладите никакие тяжелые предметы на кабель питания.
- Вынимая кабель питания из розетки, не тяните за сам кабель.
- Не подключайте слишком много приборов к одной электророзетке.
- Не пользуйтесь электророзеткой с плохими контактами.

### Запрещенные типы установки

Во избежание возгорания, поражения электрическим током, повреждения телевизора и/или травм не устанавливайте/не эксплуатируйте телевизор в таких местах, помещениях и ситуациях, которые перечислены ниже.

#### Места расположения:

На открытом воздухе (под прямыми солнечными лучами), на берегу моря, на корабле или другом судне, в автомобиле, в медицинских учреждениях, в неустойчивом положении; вблизи воды, или там, где возможно воздействие на него дождя, влаги или дыма.

#### Помещения:

В жарких, влажных или слишком запыленных помещениях; в местах, где могут быть насекомые; в таких местах, в которых телевизор может быть подвержен механической вибрации; вблизи огнеопасных объектов (свечей и др.). На телевизор не должны попадать какие-либо капли или брызги; нельзя ставить на него предметы, содержащие жидкости, например вазу с цветами.

#### Ситуации:

Не касайтесь телевизора мокрыми руками; не эксплуатируйте его со снятым корпусом или с дополнительными аксессуарами, не рекомендованными изготовителем. Во время грозы отключайте телевизор от розетки электропитания и антенны.

#### Осколки:

- Не бросайте никакие предметы в телевизор. От удара экранное стекло может разбиться и нанести серьезную травму.
- Если на поверхности телевизора образовались трещины, перед тем, как прикоснуться к нему, выньте кабель питания из розетки. В противном случае Вы можете получить удар электрическим током.

### Если телевизор не используется

- Если Вы не собираетесь пользоваться телевизором в течение нескольких дней, по соображениям безопасности и энергосбережения его следует отключить от сети электропитания.
- Так как телевизор не отключается от сети при выключении кнопкой, для его полного отключения от электропитания выньте вилку кабеля питания из розетки.
- Следует иметь в виду, что некоторые телевизоры обладают функциями, для корректной работы которых требуется оставлять телевизор в дежурном режиме.

### Меры предосторожности в отношении детей

- Не позволяйте детям взбираться на телевизор.
- Храните мелкие детали вне досягаемости детей, чтобы они не могли случайно проглотить их.

### Если имеют место следующие неисправности...

Немедленно **выключите** телевизор и выньте вилку кабеля питания из розетки в следующих случаях.

Обратитесь к своему дилеру или в сервисный центр Sony для того, чтобы квалифицированные специалисты сервисной службы выполнили проверку телевизора.

#### В случае, если:

- Поврежден кабель питания.
- Электророзетка имеет плохие контакты.
- Телевизор получил повреждения в результате падения, удара или попадания брошенным в него предметом.
- Внутри корпуса телевизора через отверстия попала жидкость или какой-либо предмет.

## Меры предосторожности

### Просмотр телевизора

- Смотрите телевизор при достаточном освещении; просмотр при плохом освещении или в течение чрезмерно продолжительного времени утомляет глаза.
- При пользовании наушниками не устанавливайте слишком большую громкость, чтобы не повредить слух.

### ЖК-экран

- Хотя ЖК-экран изготовлен по высокоточной технологии и число эффективных точек достигает 99,99 % и выше, на экране могут постоянно появляться черные или яркие цветные (красные, синие или зеленые) точки. Это структурное свойство ЖК-экрана, которое не является признаком неисправности.
- Не нажимайте на защитный фильтр, не царапайте его и не ставьте на телевизор какие-либо предметы. Это может привести к неравномерности изображения или повреждению ЖК-экрана.
- Если телевизор работает в холодном месте, изображение может оказаться размытым или слишком темным. Это не является признаком неисправности. Эти явления исчезнут с повышением температуры.
- При продолжительной демонстрации неподвижного изображения могут появляться остаточные изображения. Через несколько секунд они могут исчезнуть.
- Во время работы телевизора экран и корпус нагреваются. Это не является признаком неисправности.
- ЖК-экран содержит небольшое количество жидких кристаллов. Некоторые люминесцентные лампы, применяемые в этом телевизоре, содержат также ртуть. При утилизации соблюдайте соответствующие местные положения и инструкции.

### Уход за поверхностью экрана, корпусом телевизора и их чистка

Перед чисткой телевизора или вилки кабеля питания отсоедините кабель от сети.

Для обеспечения сохранности конструктивных материалов и покрытия экрана телевизора соблюдайте следующие меры предосторожности.

- Для удаления пыли с поверхности экрана/корпуса телевизора осторожно протирайте его мягкой тканью. Если пыль не удаляется полностью, протрите экран мягкой тканью, слегка смоченной в слабом растворе мягкого моющего средства.
- Ни в коем случае не используйте никакие абразивные материалы, щелочные/кислотные очистители, чистящие порошки и такие летучие растворители, как спирт, бензин, разбавитель или инсектициды. Применение этих веществ или длительный контакт с изделиями из резины/винила могут повредить покрытие корпуса или поверхность экрана.
- При регулировке угла наклона телевизора изменяйте его положение медленно и осторожно во избежание соскальзывания телевизора с подставки.

### Дополнительные устройства

Держите дополнительные компоненты или оборудование, излучающее электромагнитные волны, на расстоянии от телевизора. В противном случае может иметь место искажение изображения и/или звука.

# Описание пульта ДУ

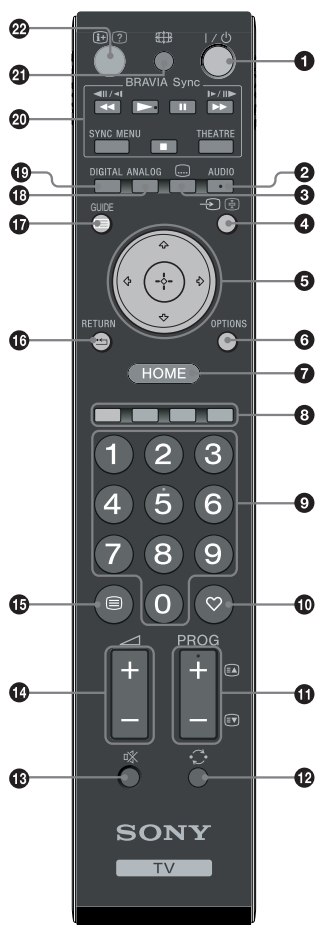

- 1 I/⏻ – Дежурный режим**  
Служит для временного выключения телевизора и его включения из дежурного режима.
- 2 AUDIO**  
В аналоговом режиме: Эта кнопка служит для переключения режима "Двухканальный звук" (стр. 23).  
В цифровом режиме: Эта кнопка служит для выбора языка аудиовещания (стр. 30).
- 3 [⋮] – Субтитры**  
Эта кнопка служит для вывода на экран субтитров, соответствующих текущей программе, если канал передает такую информацию (только в цифровом режиме) (стр. 30).
- 4 [↔]/[⏏] – Выбор источника входного сигнала / Удержание текста**
  - В обычном режиме работы телевизора: Служит для выбора источника входного сигнала из числа устройств, подключенных к разъемам телевизора (стр. 18).
  - В режиме телетекста (стр. 14): Служит для удержания текущей страницы.
- 5 [↑]/[↓]/[←]/[→]/[+]**
- 6 OPTIONS (стр. 14, 19)**  
Эта кнопка открывает доступ к различным опциям просмотра и позволяет выполнять настройки/регулировки в соответствии с источником сигнала и форматом экрана.
- 7 HOME (стр. 21)**  
Служит для выбора на экран меню "Дом".
- 8 Цветные кнопки (стр. 14, 15, 16)**
- 9 Цифровые кнопки**
  - В обычном режиме работы телевизора: Служат для выбора канала. Для выбора каналов с номерами 10 и выше вторую и третью цифру следует вводить достаточно быстро.
  - В режиме телетекста: Служат для ввода трехзначного номера нужной страницы.
- 10 ♡ – Избранные (стр. 16)**
- 11 PROG +/-/[E]/[E]**
  - В обычном режиме работы телевизора: Служит для выбора следующего (+) или предыдущего (-) канала.
  - В режиме телетекста (стр. 14): Служит для выбора следующей ([E]) или предыдущей ([E]) страницы.
- 12 [↶] – Предыдущий канал**  
Служит для возврата к предыдущему просматривавшемуся каналу (при условии, что его просмотр длился более пяти секунд).
- 13 [⏻] – Отключение звука**
- 14 [↔] +/- – Громкость**
- 15 [⋮] – Телетекст (стр. 14)**
- 16 [↶] – RETURN**  
Служит для возврата к предыдущей странице любого выведенного на экран меню.
- 17 [≡] – GUIDE (стр. 15)**
- 18 ANALOG – Аналоговый режим (стр. 13)**
- 19 DIGITAL – Цифровой режим (стр. 13)**
- 20 BRAVIA Sync (стр. 20)**
- 21 [⏏] – Режим экрана (стр. 14)**
- 22 [I]/[?] – Информация / Вывод скрытого текста**
  - В цифровом режиме: Выводит на экран краткую информацию о просматриваемой в данный момент программе.
  - В аналоговом режиме: При каждом нажатии кнопки [I]/[?] информация на экране будет меняться в следующей последовательности: Выводит на экран такую информацию, как текущий номер канала и формат экрана → Время выводится на экран → Информация скрыта.
  - В режиме телетекста (стр. 14): Выводит на экран скрытую информацию (например, ответы телевикторины).



На цифровой кнопке 5, а также на кнопках **PROG +**, **AUDIO** и **▶** имеются выпуклые точки. По ним удобно ориентироваться при управлении телевизором.

# Описание кнопок и индикаторов телевизора

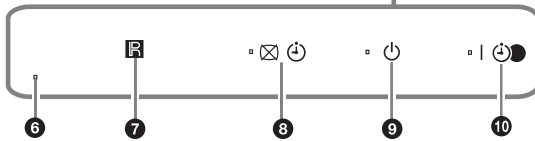
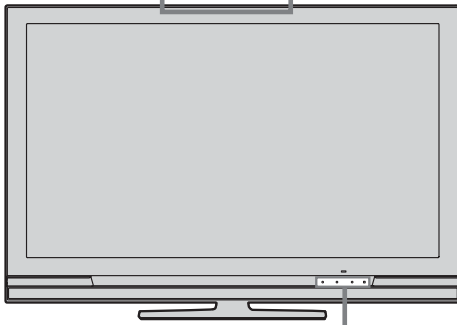
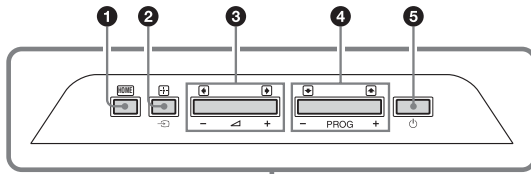

(только для моделей KDL-40E4xxx, KDL-32E4xxx, KDL-26E4xxx)

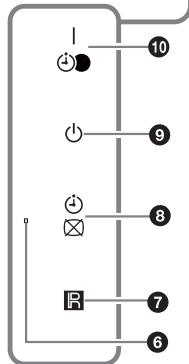
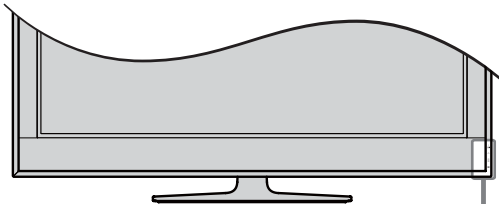

## 1 HOME (стр. 21)

## 2 / + – Кнопка выбора источника входного сигнала / ОК

- В обычном режиме работы телевизора: служит для выбора источника входного сигнала из числа устройств, подключенных к разъемам телевизора (стр. 18).
- При работе с меню: служит для выбора меню или опции и для подтверждения установки.

## 3

- В обычном режиме работы телевизора: Служит для увеличения (+) или уменьшения (-) громкости.
- При работе с меню: служит для перемещения между опциями вправо () или влево ()

## 4 PROG +/- () / ()

- В обычном режиме работы телевизора: Служит для выбора следующего (+) или предыдущего (-) канала.
- При работе с меню: Служит для перемещения между опциями вверх () или вниз ()

## 5 – Питание

Служит для включения или выключения телевизора.



Чтобы полностью выключить телевизор, выньте вилку кабеля питания из электророзетки.

## 6 Световой сенсор

Не кладите ничего на этот датчик во избежание нарушений в его работе.

## 7 Датчик сигнала с пульта ДУ

- Принимает ИК сигналы от пульта ДУ.
- Не кладите ничего на этот датчик во избежание нарушений в его работе.

## 8 – Откл. изобр./таймера

- Загорается зеленым светом при отключенном изображении (стр. 24).
- Загорается оранжевым светом при установленном таймере (стр. 25).

## 9 – Индикатор дежурного режима

Загорается красным светом, когда телевизор находится в дежурном режиме.

## 10 – Индикатор включения/ Запись по таймеру записи

- Загорается зеленым светом при включении телевизора.
- Загорается оранжевым светом при установленном таймере записи (стр. 15).
- Горит красным светом при выполнении записи по команде таймера.



- Перед тем как вынимать вилку сетевого шнура из розетки, убедитесь, что телевизор полностью выключен. Вынимание вилки сетевого шнура из розетки при включенном телевизоре может привести к тому, что индикатор продолжит гореть, или даже к выходу телевизора из строя.
- Не кладите ничего на индикаторы во избежание нарушений в их работе.

## Просмотр телевизора

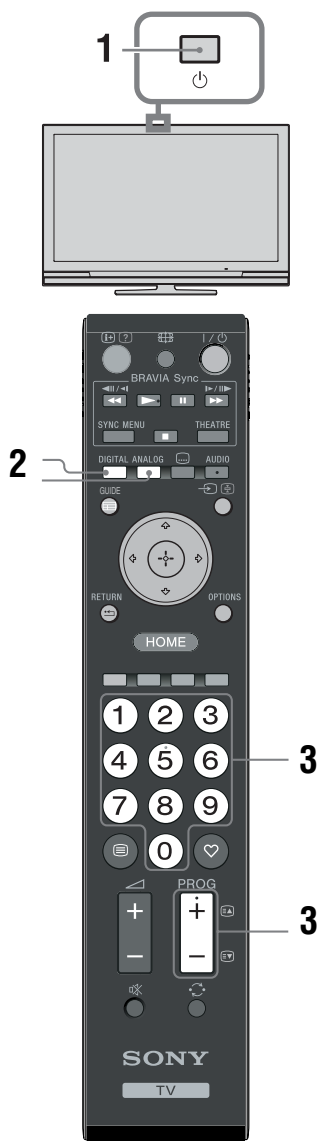

- 1 Для включения телевизора нажмите кнопку на нем.  
Если телевизор находится в дежурном режиме (индикатор дежурного режима на передней панели телевизора горит красным цветом), нажмите кнопку на пульте ДУ для включения телевизора.
- 2 Нажмите кнопку **DIGITAL** для переключения телевизора в цифровой режим или кнопку **ANALOG** для его переключения в аналоговый режим. Число доступных каналов будет зависеть от заданного режима.

- 3 Для выбора телевизионного канала используйте цифровые кнопки или кнопку **PROG +/-**.

Для выбора каналов с двузначными номерами вторую цифру следует вводить в течение двух секунд после ввода первой. О выборе цифровых каналов с помощью экранного телегида см. стр. 15.

### В цифровом режиме

На короткое время на экране появится информационный баннер. Баннер может содержать следующие пиктограммы:

- Трансляция радиосигнала
- Трансляция кодированных/получаемых по подписке программ
- Доступно многоязычное аудиовещание
- Доступны субтитры
- Доступны субтитры для слабослышащих
- Рекомендуемый минимальный возраст для просмотра текущей программы (от 4 до 18 лет)
- Замок от детей
- Ведется запись текущей программы

### Дополнительные операции

Чтобы	Необходимо
Включить телевизор из дежурного режима без звука	Нажать . С помощью кнопки  +/- отрегулировать уровень громкости.
Отрегулировать уровень громкости	Нажимать  + (для увеличения)/ - (для уменьшения).

## Вход в режим телетекста

Нажмите . При каждом нажатии кнопки экран будет циклически меняться в следующей последовательности:

Текст → Текст, наложенный на телевизионное изображение (смешанный режим) → Изображение без текста (выход из режима телетекста)

Для выбора страницы используйте цифровые кнопки или **PROG +/-**.

Для удержания страницы нажмите / .

Для вывода на экран скрытой информации нажмите кнопку / .



Если в нижней части страницы телетекста появляются четыре цветовых символа, это означает, что доступен режим Фастекст. Фастекст обеспечивает Вам быстрый и простой доступ к нужным страницам. Нажмите кнопку соответствующего цвета для выхода на нужную страницу.

## Ручное изменение формата экрана для соответствия формату передаваемого изображения

Нажимая кнопку , выберите нужный формат экрана.

### Оптимальный\*

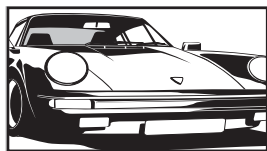

Обеспечивает воспроизведение изображения в обычном формате 4:3 с имитацией эффекта широкоэкранного изображения. Изображение формата 4:3 вытягивается для заполнения всего экрана.

### 4:3

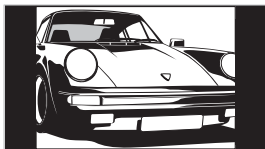

Обеспечивает воспроизведение с правильными пропорциями изображения в обычном формате 4:3 (например, предназначенное для неширокоэкранных телевизоров).

### Широкоэкранный

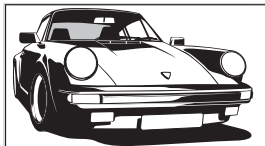

Обеспечивает воспроизведение с правильными пропорциями широкоэкранного изображения (16:9).

### Увеличенный\*

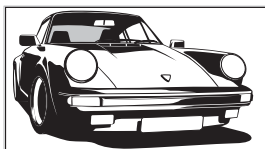

Обеспечивает воспроизведение с правильными пропорциями изображения в кинематографическом (letter-box) формате.

### 14:9\*

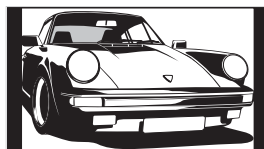

Обеспечивает воспроизведение с правильными пропорциями изображения в формате 14:9. В результате по краям изображения будут видны черные полосы.

\* Часть изображения сверху или снизу может оказаться срезанной.



В режиме "Оптимальный" некоторые символы и/или буквы сверху или снизу изображения могут оказаться невидимыми. В таком случае можно выбрать "Размер по вертикали" с помощью меню "Настройки экрана" (стр. 26) и отрегулировать размер по вертикали, чтобы сделать их видимыми.



- При установке параметра "Автомат. формат" в опцию "Вкл." телевизор будет автоматически выбирать формат экрана, наилучшим образом соответствующий передаваемому изображению (стр. 26).
- Вы можете регулировать положение изображения при выборе режимов "Оптимальный", "14:9" или "Увеличенный". Используйте кнопки / для перемещения изображения вверх или вниз (например, для того, чтобы можно было прочитать субтитры).

## Использование меню "Опции"

Во время просмотра телевизионной программы нажмите кнопку **OPTIONS** для вывода на экран следующих опций.

Опции	Описание
Режим изображения	См. стр. 22.
Звуковой эффект	См. стр. 23.
Динамик	См. стр. 27.
Установка субтитров (только в цифровом режиме)	См. стр. 30.
Таймер сна	См. стр. 25.
Энергосбережение	См. стр. 24.
Системная информация (только в цифровом режиме)	См. стр. 31.

# Использование экранного телегида (Guide) DV3\*



- 1 В цифровом режиме нажмите GUIDE.
- 2 Выполните нужную операцию в соответствии со следующей таблицей или указаниями на экране телевизора.

\* Эта функция может быть недоступна в некоторых странах/регионах.

Чтобы	Необходимо
Просмотреть ту или иную программу	С помощью кнопок  выбрать программу, затем нажать .
Удалить телегид с экрана	Нажать .
Отсортировать информацию о программе по категории – Список категорий	<ol style="list-style-type: none"> <li>1 Нажать синюю кнопку.</li> <li>2 С помощью кнопок  выбрать категорию, затем нажать .</li> </ol>
Задать программу для записи – Запись по таймеру	<ol style="list-style-type: none"> <li>1 С помощью кнопок  выбрать предстоящую программу, которую Вы хотите записать, затем нажать .</li> <li>2 С помощью кнопок  выберите "Запись по таймеру".</li> <li>3 С помощью кнопки  установить таймеры телевизора и Вашего видеомагнитофона/ пишущего /DVD-проигрывателя. Символ  появится рядом с информацией о данной программе. Индикатор  на передней панели телевизора загорится оранжевым светом.</li> </ol> <p> Для записи текущей просматриваемой программы нажмите .</p>
Задать программу для автоматического вывода на экран при начале ее трансляции – Напоминание	<ol style="list-style-type: none"> <li>1 С помощью кнопок  выбрать предстоящую программу, которую Вы хотите вывести на экран, затем нажать .</li> <li>2 С помощью кнопок  выбрать "Напоминание", затем нажать .</li> </ol> <p>Символ  появится рядом с информацией о данной программе. Индикатор  на передней панели телевизора загорится оранжевым светом.</p> <p> Если Вы установите телевизор в дежурный режим, он автоматически включится перед началом трансляции данной программы.</p>
Задать время и дату трансляции программы, которую Вы хотите записать – Ручная запись по таймеру	<ol style="list-style-type: none"> <li>1 С помощью кнопок  выбрать предстоящую программу, которую Вы хотите вывести на экран, затем нажать .</li> <li>2 С помощью кнопок  выбрать "Ручная запись по таймеру", затем нажать .</li> <li>3 С помощью кнопок  выбрать дату, затем нажать .</li> <li>4 Задать время начала и окончания записи таким же образом, как и в шаге 3.</li> <li>5 С помощью кнопок  выбрать программу, затем нажать кнопку .</li> <li>6 С помощью кнопки  установить таймеры телевизора и Вашего видеомагнитофона/ пишущего /DVD-проигрывателя. Символ  появится рядом с информацией о данной программе. Индикатор  на передней панели телевизора загорится оранжевым светом.</li> </ol> <p> Для записи текущей просматриваемой программы нажмите .</p>

Чтобы	Необходимо
Отменить запись/напоминание – Список таймеров	<ol style="list-style-type: none"> <li>1 Нажать <b>⊕/?</b>.</li> <li>2 С помощью кнопок <b>↕/↖</b> выбрать "Список таймеров", затем нажать <b>⊕</b>.</li> <li>3 С помощью кнопок <b>↕/↖</b> выбрать программу, запись/напоминание о которой Вы хотите отменить, и нажать кнопку <b>⊕</b>.</li> <li>4 С помощью кнопок <b>↕/↖</b> выбрать "Отменить таймер", затем нажать <b>⊕</b>. На экране появится запрос подтверждения на отмену.</li> <li>5 Нажать <b>↵/↔</b> для выбора опции "Да", затем нажать <b>⊕</b> для подтверждения.</li> </ol>



Вы можете установить на телевизоре таймер записи видеомagneтoфoнa/пишущегo DVD-прoигрывaтeлeя тoлькo для видеомagneтoфoнoв/ пишущих DVD-прoигрывaтeлeй, сoвмeстимых с функцией Smartlink. Если Ваш видеомagneтoфoн/ пишущий DVD-прoигрывaтeлeя нeсoвмeстим с функцией Smartlink, нa экрaнe пoявится сoбщeниe, нaпoминaющee Вaм o нeобхoдимoсти устaнoвить нa зaпись тaймeр Вaшeгo видеомagneтoфoнa/пишущегo DVD-прoигрывaтeлeя. Пoслe нaчaлa зaписи Вы мoжeтe пeрeключить тeлeвизoр в дeжурный рeжим; oднaкo нeльзя пoлнoстeью выключaть тeлeвизoр, в прoтивнoм случae вoзмoжнa oтмeнa зaписи. Если для рядa прoгрaмм зaдaнo вoзрaстнoe oгрaничeниe, нa экрaнe пoявится зaпрoс PIN-кoдa. Пoдрoбнoсти см. в рaздeлe "Зaмoк oт дeтeй" (стр. 30).

## Использование списка цифровых избранных программ DV3\*

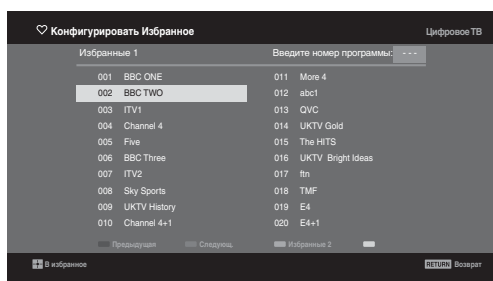

Список цифровых избранных программ

- 1 В цифровом режиме нажмите **♡**.
- 2 Выполните нужную операцию в соответствии со следующей таблицей или указаниями на экране телевизора.

\* Эта функция может быть недоступна в некоторых странах/регионах.

Чтобы	Необходимо
Впервые создать список избранных программ	<ol style="list-style-type: none"> <li>1 С помощью кнопок <b>↕/↖/↵/↔</b> выбрать канал, который Вы ходите добавить к списку, затем нажать <b>⊕</b>. Каналы, содержащиеся в списке избранных программ, помечены символом <b>♡</b>.</li> <li>2 Нажать желтую кнопку для выбора вписка "Избранные 2" или "Избранные 3".</li> </ol>
Просмотреть тот или иной канал	<ol style="list-style-type: none"> <li>1 Нажать желтую кнопку для навигации по спискам избранных программ.</li> <li>2 С помощью кнопок <b>↕/↖</b> выбрать канал, затем нажать <b>⊕</b>.</li> </ol>
Удалить с экрана списка предпочитаемых программ	Нажать <b>↵ RETURN</b> .
Добавить или удалить каналы из списка избранных программ	<ol style="list-style-type: none"> <li>1 Нажать синюю кнопку.</li> <li>2 Нажать желтую кнопку для выбора списка избранных программ, которые Вы хотите редактировать.</li> <li>3 С помощью кнопок <b>↕/↖/↵/↔</b> выбрать канал, который Вы ходите добавить или удалить, затем нажать <b>⊕</b>.</li> </ol>
Удалить все каналы из текущего списка избранных программ	<ol style="list-style-type: none"> <li>1 Нажать синюю кнопку.</li> <li>2 Нажать желтую кнопку для выбора списка избранных программ, которые Вы хотите редактировать.</li> <li>3 Нажать синюю кнопку.</li> <li>4 Нажать <b>↵/↔</b> для выбора опции "Да", затем нажать <b>⊕</b> для подтверждения.</li> </ol>

## Подключение дополнительных устройств

Вы можете подключить к Вашему телевизору широкий спектр дополнительных устройств. Соединительные кабели не входят в комплект поставки.

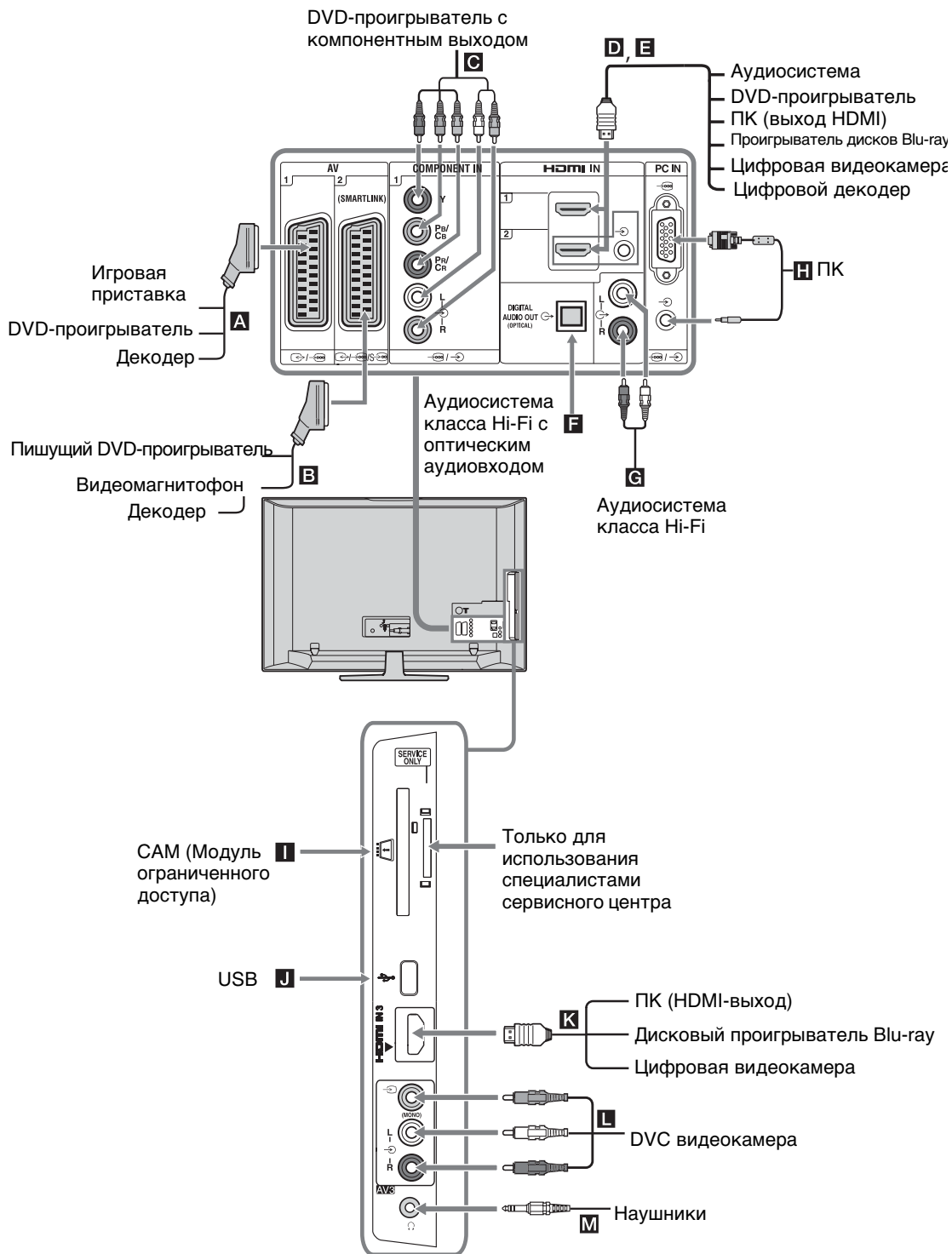

# Просмотр изображения с устройств, подключенных к телевизору

Включите подключенное к телевизору устройство и затем выполните одну из следующих операций.

## Для устройств, подключенных к Scart-разъемам с помощью полностью распаянного 21-контактного Scart-кабеля

Начните воспроизведение на подключенном устройстве. На экране появится изображение, поступающее от подключенного устройства.

## Для видеомagneтoфона / пишущего DVD-проигрывателя с автоматической настройкой

В аналоговом режиме для выбора видеоканала нажимайте **PROG +/-** или цифровые кнопки.

## Для других подключенных устройств

С помощью кнопок  $\rightarrow$ / $\leftarrow$  выведите на экран список подключенных к телевизору устройств. С помощью кнопок  $\uparrow$ / $\downarrow$  выберите нужный источник входного сигнала, затем нажмите  $\oplus$ . Выделенное устройство автоматически выбирается в качестве источника входного сигнала, если не выполнять никаких операций в течение двух секунд после нажатия кнопки  $\oplus$ .

Если Вы установили для какого-либо источника входного сигнала опцию "Пропуск" в меню "Предустановка AV" (стр. 26), этот источник будет исключен из списка.



Для возврата к обычному режиму работы телевизора нажмите **DIGITAL** или **ANALOG**.

Символ на экране	Описание
$\rightarrow$ AV1	Для просмотра изображения с устройства, подключенного к разъему <b>A</b> .
$\rightarrow$ AV2	Для просмотра изображения с устройства, подключенного к разъему <b>B</b> . $\rightarrow$ SmartLink представляет собой прямое соединение между телевизором и видеомagneтoфоном/ устройством записи DVD.
$\rightarrow$ AV3	Для просмотра изображения с устройства, подключенного к разъему <b>L</b> .
$\rightarrow$ HDMI 1	HDMI IN 1*. Для просмотра изображения с устройства, подключенного к разъему <b>D</b> .

Символ на экране	Описание
$\rightarrow$ HDMI 2	HDMI IN 2*. Для просмотра изображения с устройства, подключенного к разъему <b>E</b> . Если устройство оснащено гнездом DVI, соедините гнездо DVI с гнездом HDMI IN через переходной интерфейс DVI - HDMI (не входит в комплект поставки) и соедините аудиовыход устройства с аудиовходом HDMI IN.
$\rightarrow$ HDMI 3	HDMI IN 3*. Для просмотра изображения с устройства, подключенного к разъему <b>K</b> .



- Используйте только сертифицированный HDMI-кабель с логотипом HDMI.
- При подключении оборудования, совместимого с контролем по HDMI, обеспечивается поддержка связи с подключенным оборудованием. Об установке такой связи см. стр. 20.
- При подключении видеосистемы с гнездом HDMI необходимо выполнить подключение и к гнезду HiFi.

$\rightarrow$  Component Для просмотра изображения с устройства, подключенного к разъему **C**.

PC Для просмотра изображения с устройства, подключенного к разъему **H**.



Рекомендуется использовать специальный кабель для подключения ПК с ферритовыми кольцами и разъемом D-sub 15 (этот кабель можно приобрести в сервисных центрах Sony, код для заказа 1-793-504-11) или же эквивалентный.

## Чтобы подключить

Наушники **M** Подсоединить к гнезду  $\Omega$ , чтобы слушать звук с телевизора через наушники.

SAM (Модуль ограниченного доступа) **I** Для просмотра Pay Per View - кодированных платных программ, распространяемых по подписке. Более подробную информацию см. в инструкции, приложенной к Вашему SAM. Для использования SAM снимите резиновую крышку разъема под модуль SAM. Перед тем, как устанавливать модуль SAM в разъем, выключите телевизор. Когда Вы не используете SAM, мы рекомендуем Вам закрывать крышкой разъем модуль SAM.  
 $\rightarrow$  SAM поддерживается не во всех странах. Просим Вас обратиться за соответствующей информацией к своему дилеру.

Аудиосистему класса Hi-Fi **G** Подсоединить к аудиовыходам  $\odot$  для прослушивания звука с телевизора через аудиосистему.

DIGITAL AUDIO OUT (OPTICAL) **F** Использовать оптический аудиокабель.

Чтобы подключить	Необходимо
USB 	Использовать карту памяти с USB-портом для вывода на экран фотографий.

## Дополнительные операции

Чтобы	Необходимо
Возвратиться к обычному режиму работы телевизора	Нажать <b>DIGITAL</b> или <b>ANALOG</b> .

## Использование меню "Опции"

При просмотре изображения с подключенного оборудования нажмите кнопку **OPTIONS**, чтобы вывести на экран следующие опции.

Опции	Описание
Режим изображения (кроме тех случаев, когда входной сигнал поступает от ПК)	См. стр. 22.
Режим дисплея (только при подаче на вход сигнала от ПК)	См. стр. 22.
Звуковой эффект	См. стр. 23.
Динамик	См. стр. 27.
PIP (только при подаче на вход сигнала от ПК)	См. стр. 19.
PAP (режим двух экранов) (кроме тех случаев, когда входной сигнал поступает от ПК)	См. стр. 19.
Автоподстройка (только при подаче на вход сигнала от ПК)	См. стр. 26.
Сдвиг по горизонтали (только при подаче на вход сигнала от ПК)	См. стр. 26.
Таймер сна (кроме тех случаев, когда входной сигнал поступает от ПК)	См. стр. 25.
Энергосбережение	См. стр. 24.

## Одновременный просмотр двух изображений – PAP (Picture and Picture - Режим двух экранов)



Вы можете одновременно выводить на экран два изображения (изображение, поступающее от внешнего устройства и ТВ программу).

Подключите дополнительное устройство (стр. 17) и убедитесь, что изображение с него выводится на экран телевизора. (стр. 18)



- Данная функция недоступна в тех случаях, когда источником входного сигнала является персональный компьютер.
- Размер изображений не может быть изменен.
- При выводе на экран изображения от внешних источников видеосигнала, подключенных ко входам AV1, AV2 или AV3, нельзя выводить на экран ТВ программу в аналоговом режиме.

**1** Нажмите кнопку **OPTIONS**.

**2** С помощью кнопок / выберите PAP, затем нажмите .



Изображение от подключенного к телевизору внешнего устройства выводится в левой части экрана, а ТВ программа - в правой.

**3** С помощью цифровых кнопок или кнопка **PROG +/-** выберите нужный ТВ канал.

**Для возврата в обычный режим работы**

Нажмите  или  **RETURN**.









Воспроизводимый звук будет соответствовать изображению, обведенному зеленой рамкой. Вы можете выбирать, для какого изображения воспроизводить звук, с помощью кнопок /.

## Одновременный просмотр двух изображений – PIP (Picture in Picture - Режим двух экранов при подаче входного сигнала от компьютера)

Вы можете одновременно выводить на экран два изображения (сигнал от компьютера и ТВ программу). Подключите ПК (стр. 17) и убедитесь, что изображение с компьютера выводится на экран телевизора.

**1** Нажмите кнопку **OPTIONS**, чтобы вывести на экран меню "Опции".

**2** С помощью кнопок / выберите "PIP", затем нажмите .

Изображение от подключенного к телевизору ПК выводится в полном размере, а ТВ программа выводится в правом углу экрана. С помощью кнопок /// можно менять положение на экране изображения, соответствующего ТВ программе.

**3** С помощью цифровых кнопок или кнопка **PROG +/-** выберите нужный ТВ канал.

**Для возврата в обычный режим работы**  
Нажмите  **RETURN**.



Вы можете выбирать, для какого изображения воспроизводить звук, с помощью опции "Звук ПК/Звук ТВ" в меню "Опции".

# Использование функции BRAVIA Sync (контроля по HDMI)

Функция контроля по HDMI позволяет телевизору осуществлять связь с подключенными к нему устройствами (совместимыми с этой функцией) с помощью спецификации HDMI CEC (Consumer Electronics Control). Например, подключив к телевизору устройства Sony, совместимые с функцией контроля по HDMI (с помощью HDMI кабелей), можно выполнять совместное управление всей системой. Для успешного использования функции контроля по HDMI проверьте правильность подключения и настройки совместимых с ней устройств.

## Контроль по HDMI

- Автоматически выключает подключенные к телевизору устройства при его выключении.
- Автоматически включает телевизор и выбирает соответствующий вход при начале воспроизведения на одном из подключенных устройств.
- Если Вы включите подключенную к телевизору аудиосистему при включенном телевизоре, автоматически будет выполнено переключение, вследствие которого воспроизведение звука станет выполняться не динамиками телевизора, а аудиосистемой.
- Регулирует громкость (▲ +/-) и отключает звук (🔇) подключенной аудиосистемы.
- Вы можете управлять подключенными устройствами Sony, имеющими логотип BRAVIA Sync, с помощью пульта ДУ телевизора, нажав:
  - ►/■/||/◀◀/▶▶ - для прямого управления подключенным устройством.
  - **SYNC MENU** - для вывода на экран меню подключенного HDMI совместимого устройства. После вывода меню на экран Вы можете работать с ним с помощью кнопок ⏪/⏩/⏮/⏭ и ⊕.
  - **OPTIONS** - для вывода на экран меню "Управление устройством", с помощью которого можно выбрать опции из "Меню", "Опции" и "Список содержимого" для управления подключенным устройством.
  - Информацию о доступном управлении см. в инструкции на внешнее устройство.

## Подключение устройств, совместимых с функцией контроля по HDMI

Подсоединяйте совместимое устройство к телевизору с помощью HDMI-кабеля. При подключении аудиосистемы следует также обязательно подсоединить к ее входу выход DIGITAL AUDIO OUT (OPTICAL) телевизора, используя оптический аудиокабель. Подробности см. на стр. 18.

## Настройки контроля по HDMI

Настройки контроля по HDMI должны быть выполнены как на телевизоре, так и на подключенных к нему устройствах. О соответствующих настройках телевизора см. "Настройка HDMI" на стр. 27. О настройке подключенных устройств см. инструкции по эксплуатации этих устройств.

## Кнопки, служащие для использования дополнительного оборудования

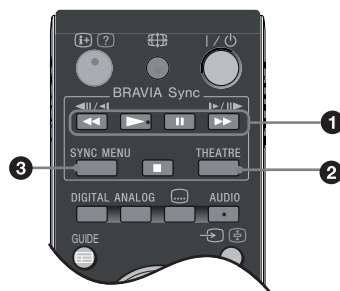

- 1** ◀◀/▶▶/||/▶▶/■: Позволяют управлять подключенными к телевизору устройствами, совместимыми с функцией BRAVIA Sync.
- 2** **THEATRE**  
Вы можете включить или выключить Режим театра. При включенном Режиме театра автоматически задаются оптимальные параметры звука (если телевизор подключен к аудиосистеме с помощью HDMI кабеля) и изображения для воспроизведения фильмов.  
💡  
При выключении телевизора выключается и Режим театра.
- 3** **SYNC MENU**: Выводит на экран меню подключенного HDMI совместимого устройства. В случае просмотра изображения от других устройств или ТВ программы при нажатии этой кнопки на экран выводится сообщение "Выбор устр. HDMI".

🔗  
Функция контроля по HDMI (BRAVIA Sync) доступна только для подключенных устройств Sony, имеющих логотип BRAVIA Sync или совместимых с функцией контроля по HDMI.

## Описание меню "Дом" (XMB™)



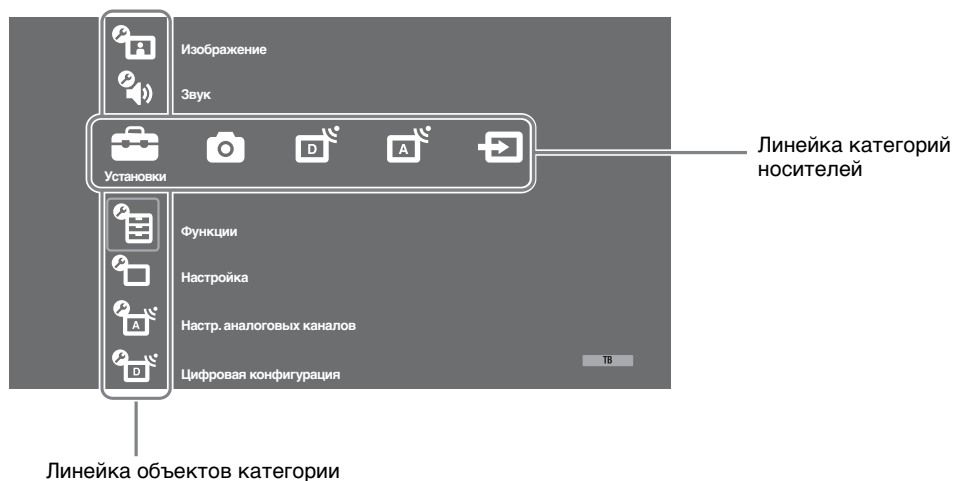

XMB™ (XrossMediaBar) представляет собой меню параметров BRAVIA и источников входного сигнала, выводимое на экран телевизора. XMB™ облегчает выбор программ и корректировку настроек на Вашем телевизоре BRAVIA TV. Нажмите кнопку **HOME** на пульте ДУ для доступа к XMB™.

### 1 Нажмите **HOME**.

На экран будет выведено меню "Дом".



### 2 С помощью кнопок $\leftarrow/\rightarrow$ выберите категорию.

Пиктограмма категории носителей	Описание
 <b>Установки</b>	Здесь Вы можете выполнить расширенные настройки и установки. Подробности об установках см. стр. 22.
 <b>Фото</b>	Вы можете выбрать "Просмотр фото (USB)" или "Режим Фоторамка" (стр. 32).
 <b>Цифровое ТВ</b>	Вы можете выбрать цифровой ТВ канал, список избранных программ (стр. 16) или Guide (экранный телегид) (стр. 15). Канал можно также выбрать с помощью цифровых кнопок или PROG +/-.
 <b>Аналоговое ТВ</b>	Вы можете выбрать аналоговый канал. Канал можно также выбрать с помощью цифровых кнопок или PROG +/-. Чтобы скрыть список аналоговых каналов, установите параметр "Отображ. списка программ" в состояние "Выкл." (стр. 28).
 <b>Внешние входы</b>	Вы можете выбрать устройство, подключенное к телевизору. О придании метки внешнему входу см. в разделе "Предустановка AV" (стр. 26).

### 3 С помощью кнопок $\uparrow/\downarrow$ выберите нужный параметр, затем нажмите $\oplus$ .

### 4 Следуйте указаниям, появляющимся на экране.



### 5 Для выхода из меню нажмите кнопку **HOME**.



- Число регулируемых опций зависит от ситуации.
- Недоступные опции изображаются серым цветом или не выводятся на экран.

# Установки



## Изображение

<b>Режим изображения</b>	<p>Служит для выбора режима изображения за исключением тех случаев, когда источником входного сигнала является ПК. Опции параметра "Режим изображения" могут меняться в зависимости от установки "Видео/Фото" (стр. 24).</p> <p><b>"Яркий"</b>: ("Магазин", стр. 7). Служит для увеличения контрастности и резкости изображения.</p> <p><b>"Контраст"</b>: ("Дом", стр. 7). Служит для получения стандартного изображения. Рекомендуется для домашнего просмотра.</p> <p><b>"Кино"</b>: Служит для просмотра фильмов. Эта опция является наиболее подходящей для просмотра фильмов в обстановке, напоминающей кинотеатр. Присущие ей параметры изображения разработаны при сотрудничестве с кинокомпанией Sony Pictures Entertainment для обеспечения воспроизведения фильмов в точном соответствии с замыслом их авторов.</p> <p><b>"Фото"</b>: Обеспечивает оптимальное качество изображения при просмотре фотографий.</p>
<b>Режим дисплея (только в режиме ПК/подачи сигнала на вход PC/подачи сигнала на вход HDMI PC)</b>	<p>Служит для выбора режима изображения для тех случаев, когда источником входного сигнала является ПК.</p> <p><b>"Видео"</b>: Служит для просмотра видеоизображений.</p> <p><b>"Текст"</b>: Служит для просмотра текстов, диаграмм и таблиц.</p>
<b>Сброс</b>	Возвращает все настройки изображения кроме "Режим изображения" и "Режим дисплея" (только в режиме ПК) к заводским предустановкам.
<b>Подсветка</b>	Позволяет настроить яркость подсветки.
<b>Контраст</b>	Служит для увеличения или уменьшения контрастности изображения.
<b>Яркость</b>	Позволяет сделать изображение более ярким или темным.
<b>Цветность</b>	Служит для увеличения или уменьшения громкости интенсивности цвета.
<b>Оттенок</b>	<p>Служит для усиления или ослабления зеленых и красных тонов.</p> <p></p> <p>Регулировка параметра "Оттенок" возможна только для сигнала в формате NTSC (например, при просмотре американских видеокассет).</p>
<b>Цветовой тон</b>	<p>Позволяет настроить оттенки белого на изображении.</p> <p><b>"Холодный"</b>: Придает белым цветам голубой оттенок.</p> <p><b>"Нейтральный"</b>: Придает белым цветам нейтральный оттенок.</p> <p><b>"Теплый 1/Теплый 2"</b>: Придает белым цветам красный оттенок.</p> <p>"Теплый 2" придает более красный оттенок, чем "Теплый 1"</p> <p></p> <p>"Теплый 1 и Теплый 2" недоступны, когда для параметра "Режим изображения" задается опция "Яркий".</p>
<b>Резкость</b>	Позволяет делать изображение более резким или мягким.
<b>Шумопонижение</b>	<p>Эта опция уменьшает помехи ("снег") на изображении при приеме слабого телевизионного сигнала.</p> <p><b>"Авто"</b>: Автоматически уменьшает помехи на изображении (только в аналоговом режиме).</p> <p><b>"Сильное/Среднее/Слабое"</b>: Изменяет параметры шумопонижения.</p> <p><b>"Выкл."</b>: Отключает функцию "Шумопонижение".</p> <p></p> <p>Опция "Авто" недоступна для AV1, AV2, AV3, HDMI 1, HDMI 2, HDMI 3, Component, PC и цифрового режима.</p>
<b>Шумопонижение для MPEG</b>	Эта опция уменьшает помехи на изображении при просмотре видеоизображения, сжатого по алгоритму MPEG.

<b>Доп. установки</b>	<p>Позволяют еще в большей степени настроить изображение по своему вкусу. Вы можете выполнить/изменить эти установки, задав для параметра "Режим изображения" опцию "Кино" или "Контраст".</p> <p>"Доп. улучш. контраста": Автоматически регулирует параметры "Подсветка" и "Контраст" в оптимальном соответствии с яркостью экрана. Эта установка особо эффективна для эпизодов с темным изображением. Она увеличивает контрастность деталей темных изображений.</p> <p>"Живые цвета": Делает цвета более яркими.</p> <p>"Цветовое пространство" (кроме модели KDL-32W4xxx, KDL-32E4xxx, KDL-26E4xxx, KDL-37V4xxx, KDL-32V4xxx, KDL-26V4xxx): Позволяет изменять глубину воспроизведения цветов. "Расширенное" воспроизводит яркий, а "Стандарт." - стандартный цвет.</p> <p></p> <ul style="list-style-type: none"> <li>• Опция "Живые цвета" недоступна, если для параметра "Цветовое пространство" задана опция "Стандарт."</li> <li>• Опция "Доп. установки" недоступна в случае выбора для параметра "Режим изображения" опции "Яркий".</li> </ul>
-----------------------	-------------------------------------------------------------------------------------------------------------------------------------------------------------------------------------------------------------------------------------------------------------------------------------------------------------------------------------------------------------------------------------------------------------------------------------------------------------------------------------------------------------------------------------------------------------------------------------------------------------------------------------------------------------------------------------------------------------------------------------------------------------------------------------------------------------------------------------------------------------------------------------------------------------------------------------------------------------------------------------------------------------------------------------------------------------------------------------------------------------------------------------------

Опции "Шумопонижение", "Шумопонижение для MPEG" и "Доп. установки" недоступны при просмотре изображения от ПК.





## Звук

<b>Звуковой эффект</b>	<p>Позволяет выбрать тот или иной звуковой эффект.</p> <p>"Динамичный": Увеличивает прозрачность звучания и эффект реального присутствия благодаря применению "Системы обработки звука ВВЕ".</p> <p>"Стандартный": Увеличивает четкость и отчетливость звучания и эффект реального присутствия благодаря применению "Системы обработки звука ВВЕ".</p> <p>"Отчетливость речи": Обеспечивает более отчетливое звучание голоса.</p> <p>"Dolby Virtual": Использует динамики телевизора для имитации эффекта объемного звучания, создаваемого многоканальной системой.</p> <p>"BBE ViVA": BBE ViVA Sound обеспечивает трехмерный звук с качеством Hi-Fi. Четкость звучания улучшается ВВЕ, а ширина, глубина, и высота звукового пространства увеличиваются за счет эксклюзивной системы трехмерного звука компании BBE. BBE ViVA Sound совместим со всеми телевизионными программами, включая новости, музыкальные передачи, телеспектакли, фильмы, спортивные трансляции и электронные игры.</p> <p></p> <ul style="list-style-type: none"> <li>• Если Вы установите опцию "Авторег. громкости" в положение "Вкл.", произойдет переключение из положения "Dolby Virtual" в положение "Стандартный".</li> <li>• При подключении наушников опция "Звуковой эффект" переключается в положение "Выкл."</li> </ul>
<b>Сброс</b>	Возвращает все настройки звука к заводским предустановкам.
<b>Тембр ВЧ</b>	Позволяет выполнить регулировку уровня звука высокой частоты.
<b>Тембр НЧ</b>	Позволяет выполнить регулировку уровня звука низкой частоты.
<b>Баланс</b>	Позволяет регулировать баланс звука между левым и правым динамиком.
<b>Авторег. громкости</b>	<p>Эта опция обеспечивает поддержание постоянного уровня громкости, даже когда в нем случаются резкие изменения (например, звук в рекламных роликах обычно бывает громче, чем в других передачах).</p> <p></p> <p>В случае выбора для параметра "Звуковой эффект" опции "Dolby Virtual" опция "Авторег. громкости" переключается в состояние "Выкл."</p>
<b>Коррекция громкости</b>	Корректирует уровень громкости текущего входа по отношению к другим входам.
<b>Двухканальный звук</b>	<p>Эта опция позволяет производить выбор звука, который должен воспроизводиться через динамики, при стереотрансляции или трансляции на двух языках.</p> <p>"Сtereo/ Mono": Для стереопрограмм.</p> <p>"A/ B/ Mono": Для двуязычных трансляций выберите "A" для звукового канала 1, "B" для звукового канала 2 или "Mono" для монофонического канала, если таковой имеется.</p> <p></p> <p>Если Вы выбрали подключенное к телевизору внешнее устройство, придайте опции "Двухканальный звук" значения "Stereo", "A" или "B".</p>

 Опции "Звуковой эффект", "Тембр ВЧ", "Тембр НЧ", "Баланс" и "Авторег. громкости" недоступны при установке для параметра "Динамик" опции "Аудиосистема".



## Функции

<b>Быстрый запуск</b>	Телевизор включается быстрее, чем обычно в течение двух часов после его перехода в дежурный режим. Однако, при этом в дежурном режиме он потребляет электроэнергии больше, чем обычно.
<b>Энергосбережение</b>	Позволяет выбрать режим энергосбережения для уменьшения потребления энергии Вашим телевизором. При выборе опции "Откл. изобр." изображение отключается, а индикатор  (Изображение отключено) на передней панели телевизора загорается зеленым светом. Звук при этом не изменяется. "Стандартное питание": Заводская предустановка. "Низкое потребление": Уменьшает потребление энергии телевизором. "Откл. изобр.": Отключает изображение. Вы можете слушать звук при отключенном изображении.
<b>Световой сенсор</b>	"Вкл.": Автоматически оптимизирует установки изображения в соответствии с уровнем освещенности в помещении. "Выкл.": Отключает функцию "Световой сенсор".  Не кладите ничего на датчик освещенности во избежание нарушений в его работе. Расположение датчика см. на стр. 12.
<b>Подсветка логотипа (кроме модели KDL-37V4xxx, KDL-32V4xxx, KDL-26V4xxx)</b>	Позволяет включать и выключать подсветку логотипа Sony на передней панели телевизора.
<b>Режим Фильм</b>	Обеспечивает улучшенное качество изображения с оптимизацией для фильмов при их воспроизведении с DVD-проигрывателя с непрогрессивной (чересстрочной) разверткой. "Авто": Идентифицирует тип изображения (видео или фильм) и оптимизирует его качество. Используйте эту установку в качестве стандартной. "Выкл.": Отключает функцию "Режим Фильм".  <ul style="list-style-type: none"><li>• Если в сигнале изображения присутствует большое число помех или искажений, "Режим Фильм" автоматически выключается, даже если выбрана опция "Авто".</li><li>• Опция "Режим Фильм" недоступна, если для параметра "Видео/Фото" задана опция "Фото", или при обнаружении фотографии в случае задания опции "Видео-А".</li></ul>
<b>Видео/Фото</b>	Обеспечивает надлежащее качество изображения в соответствии с источником входного сигнала (видео или фото). "Видео-А": Обеспечивает надлежащее качество изображения в соответствии с источником входного сигнала (видео или фото) при прямом подключении к телевизору устройства Sony, совместимого с функцией HDMI управления, поддерживающего режим "Видео-А". "Видео": Обеспечивает высокое качество движущегося изображения. "Фото": Обеспечивает высокое качество неподвижного изображения.  <ul style="list-style-type: none"><li>• Если подключенное устройство не поддерживает режим "Видео-А", для данного параметра автоматически задается опция "Видео", даже если выбрана опция Видео-А".</li><li>• Доступна только для HDMI 1, HDMI 2, HDMI 3 и Component в формате 1080i или 1080p.</li></ul>
<b>x.v.Colour (кроме модели KDL-32W4xxx, KDL-32E4xxx, KDL-26E4xxx, KDL-37V4xxx, KDL-32V4xxx, KDL-26V4xxx)</b>	Обеспечивает большое соответствие движущегося изображения оригиналу за счет цветового пространства, аналогичного цветовому пространству источника.  <ul style="list-style-type: none"><li>• Если входной сигнал является сигналом типа HDMI (RGB), для данного параметра автоматически задается опция "Нормальный", даже если задана опция "x.v.Colour".</li><li>• Доступна только для HDMI 1, HDMI 2, HDMI 3 и Component в формате 720p, 1080i или 1080p.</li></ul>

**Цвет. пространство фото**  
(кроме модели KDL-32W4xxx, KDL-32E4xxx, KDL-26E4xxx, KDL-37V4xxx, KDL-32V4xxx, KDL-26V4xxx)

Позволяет выбрать надлежащую опцию (sRGB, sYCC, Adobe RGB) для обеспечения соответствия цветовому пространству выходного сигнала, поступающего от устройства, подключенного ко входу HDMI, компонентным входам или USB-порту.





- Выбирайте "sYCC" при использовании устройства, которое поддерживает "x.v.Colour".
- Доступна только для HDMI 1, HDMI 2, HDMI 3 и Component в формате 1080i или 1080p.
- Недоступна в случае выбора для параметра "Цветовое пространство" опции "Расширенное" (стр. 23).

**Настройки таймера**

Позволяет устанавливать таймер для включения/выключения телевизора.

**Таймер сна**

Эта опция позволяет Вам задать время, по истечении которого телевизор автоматически переходит в дежурный режим. Когда опция Таймер сна активирована, индикатор  (Таймер) на передней панели телевизора загорается оранжевым светом.



- Если Вы выключите телевизор и снова включите его, функция "Таймер сна" сбросится в положение "Выкл."
- Сообщение "Таймер сна заканчивается. ТВ будет выключен." появится на экране за одну минуту до переключения телевизора в дежурный режим.

#### Настройки таймера вкл.

**"Таймер включения"**: Устанавливает таймер для включения телевизора из дежурного режима.

**"Режим таймера"**: Позволяет выбрать нужный период.

**"Время"**: Устанавливает время включения телевизора.

**"Продолжительность"**: Эта опция позволяет Вам задать время, по истечении которого телевизор автоматически снова переходит в дежурный режим.

#### Устан. часов

Позволяет вручную откорректировать текущее время на часах. Когда телевизор принимает цифровые каналы, ручная коррекция текущего времени невозможна, т.к. часы синхронизированы с кодом времени передаваемого сигнала.



## Настройка

**Автозапуск**

Запускает "меню первого включения" для выбора языка, страны/региона и места просмотра, а также настройки всех доступных цифровых и аналоговых каналов. Обычно этого делать не требуется, потому что язык и страна/регион уже были выбраны, а все каналы - уже настроены при установке телевизора (стр. 6). Тем не менее, эта опция позволяет повторить процедуру (например, заново настроить телевизор после переезда или найти новые каналы, появившиеся в эфире).

**Язык**

Эта опция позволяет выбрать язык, на котором меню выводятся на экран.

---

## Настройки экрана

**"Формат экрана"**: Подробности о формате экрана см. в разделе "Ручное изменение формата экрана для соответствия формату передаваемого изображения" на стр. 14.

**"Автомат. формат"**: Эта опция позволяет автоматически изменять формат экрана в соответствии с форматом передаваемого телевизионного сигнала. Для сохранения сделанной Вами установки выберите "Выкл."

**"Область отображения"**: Эта опция позволяет регулировать размеры области экрана, на которой воспроизводится изображение, для источников сигнала с разрешением 1080i/p и 720p в тех случаях, когда для параметра "Формат экрана" задана опция "Широкоэкранный".

- **"Авто"**: При приеме цифрового сигнала воспроизводит изображение в соответствии с параметрами, рекомендованными телевещательной станцией.
- **"Макс.разрешение"**: Воспроизводит изображение в оригинальном размере.
- **"Нормальная"**: Воспроизводит изображение в рекомендуемом размере.

**"Сдвиг по горизонтали"**: Эта опция позволяет регулировать горизонтальное положение изображения.

**"Сдвиг по вертикали"**: Эта опция позволяет регулировать положение изображения по вертикали в случае, когда для параметра "Формат экрана" задана опция "Оптимальный", "Увеличенный" или "14:9".

**"Размер по вертикали"**: Эта опция позволяет регулировать размер изображения по вертикали в случае, когда для параметра "Формат экрана" задана опция "Оптимальный".

---

## Установки ПК

**"Формат экрана"**: Служит для выбора формата экрана при воспроизведении изображения, поступающего от ПК.

- **"Полный 1"**: Увеличивает изображение для полного заполнения экрана по вертикали, сохраняя при этом оригинальное соотношение между размерами по горизонтали и вертикали.
- **"Полный 2"**: Увеличивает изображение для заполнения всего экрана.

**"Сброс"**: Возвращает все настройки формата изображения ПК к заводским предустановкам.

**"Автоподстройка"**: Автоматически регулирует положение, фазу и шаг изображения в случае, когда на вход телевизора поступает сигнал от ПК.

Опция "Auto Adjustment" может не работать должным образом с некоторыми типами входных сигналов. В таких случаях выполните ручную регулировку параметров "Фаза", "Шаг" и "Сдвиг по горизонтали".

**"Фаза"**: Эта опция позволяет регулировать фазу изображения в случае мигания экрана.

**"Шаг"**: Эта опция позволяет регулировать шаг в случае, когда на изображении присутствуют вертикальные полосы.

**"Сдвиг по горизонтали"**: Эта опция позволяет регулировать положение изображения по горизонтали.

**"Управление питанием"**: При отсутствии сигнала на входе РС в течение 30 секунд переключает телевизор в дежурный режим.

---

## Настройка AV

**"Предустановка AV"**: Эта опция позволяет присвоить имя любому внешнему устройству, подключенному к разъемам на боковой и задней панелях телевизора. Данное имя будет ненадолго выводиться на экран при выборе данного устройства. Вы можете пропустить источник входного сигнала, к которому не подключено никакое устройство.



- 1 С помощью кнопок  $\uparrow/\downarrow$  выберите нужный источник входного сигнала, затем нажмите  $\oplus$ .
- 2 С помощью кнопок  $\uparrow/\downarrow$  выберите нужную из нижеперечисленных опций и нажмите кнопку  $\oplus$ .
  - - КАБЕЛЬ, СПУТН., VM, DVD/BD, ИГРА, АУДИОСИСТЕМА, КАМЕРА, ПК: Используется для присвоения подсоединенному устройству одной из предустановленных меток.
  - "Изм.": Позволяет Вам создать Вашу собственную метку.
    - 1 С помощью кнопок  $\uparrow/\downarrow$  выберите нужную букву или цифру ("\_" для ввода пробела), затем нажмите кнопку  $\rightarrow$ .



**Если Вы ввели неверный символ**

С помощью кнопок  $\leftarrow/\rightarrow$  выберите неверно введенный символ. Затем с помощью кнопок  $\uparrow/\downarrow$  выберите нужный символ.
  - 2 Повторяйте процедуру, описанную в шаге 1, до завершения ввода имени.
  - 3 Выберите "OK", затем нажмите  $\oplus$ .
- "Skip": Эта опция позволяет пропускать источник входного сигнала, к которому не подключено никакое устройство, при выборе источника входного сигнала с помощью кнопок  $\uparrow/\downarrow$ .

**"Вход AV2"**: С помощью этой опции можно задавать тип сигнала, подаваемого на вход телевизора через разъем с меткой  $\rightarrow/\rightarrow$  AV2 на его задней панели.

- **"Авто"**: Автоматически задает один из следующих типов входного сигнала: RGB, S video, композитный, в соответствии с типом входного сигнала.
  - **"RGB"**: Задает тип входного сигнала RGB.
  - **"S Video"**: Задает тип входного сигнала S Video.
  - **"Композитный"**: Задает тип входного сигнала - композитный.
-

**"Выход AV2":** С помощью этой опции можно задавать сигнал на выходе телевизора, выводимый через разъем с меткой  AV2 на его задней панели. Если Вы подключили видеомагнитофон/пишущий DVD-проигрыватель к гнезду  AV2, Вы можете вести на него запись с устройств, подключенных к другим разъемам телевизора.

- **"ТВ":** Выводит на выходной разъем телевизионный сигнал.
- **"Авто":** Выводит на разъем сигнал, воспроизводимый на экране (кроме сигналов, поступающих на входные разъемы HDMI IN 1, HDMI IN 2, HDMI IN 3,  COMPONENT IN и  PC IN).

**"Динамик":** Включает/выключает внутренние динамики телевизора.

- **"Динамик ТВ":** Динамики телевизора включаются и звук воспроизводится через них.
- **"Аудиосистема":** Динамики телевизора отключаются, позволяя Вам слушать звук через внешнее аудиоустройство, подключенное к аудиовыходам телевизора. При подключении к телевизору устройства, совместимого с функцией Контроль по HDMI, Вы можете задать включение этого устройства одновременно с телевизором. Эта установка выполняется после подключения устройства.

**"Линейный выход звука":**

- **"Регулируемый":** Параметры сигнала на выходе Вашей аудиосистемы можно регулировать с помощью пульта ДУ телевизора.
- **"Постоянный":** Параметры аудиовыхода телевизора являются фиксированными. Используйте ручки управления Вашей аудиосистемы для регулировки громкости (и других параметров аудиосигнала).



Опция "Линейный выход звука" недоступна для аудиосистем, подключенных к телевизору через разъемы HDMI.

## Настройка HDMI

Используется для настройки совместимых с функцией контроля по HDMI устройств, подключенных к разъемам HDMI. Помните, что соответствующая настройка должна быть выполнена и на подключаемом к телевизору устройстве, совместимом с функцией контроля по HDMI.

**"Контроль по HDMI":** Данная опция служит для включения/выключения функции контроля по HDMI для телевизора и подключенного к нему устройства. При установке этой опции в "Вкл." открывается доступ к следующим параметрам меню.

**"Автовкл. устройств":** При установке этой опции в положение "Вкл." совместимое с функцией Контроль по HDMI устройство включается и выключается вместе с телевизором.

**"Автовключение ТВ":** При установке этой опции в положение "Вкл." при включении подключенного к телевизору устройства, совместимого с функцией контроля по HDMI, телевизор автоматически включается и на его экран выводится сигнал, поступающий от этого устройства на HDMI вход.

**"Обнов. список устр-в":** Создает или обновляет "Список устр-в HDMI". К телевизору может быть подключено до 14 совместимых с функцией HDMI управления устройств; в том числе - до 4 таких устройств может быть подключено к одному разъему. Не забудьте обновить "Список устр-в HDMI" при изменении состава подключенных к телевизору устройств, совместимых с функцией контроля по HDMI, или при изменении установок. Выбирайте их по одному вручную до получения правильного изображения в течение нескольких секунд.

**"Список устр-в HDMI":** Выводит на экран список подключенных к телевизору устройств, совместимых с функцией контроля по HDMI.

## Сведения об изделии

Выводит на экран информацию о Вашем телевизоре.

## Сброс всех настроек

Возвращает все настройки к заводским предустановкам и затем выводит на экран страницу "Автозапуск".



- В это время (на эту операцию уходит около 30 секунд) не выключайте телевизор и не нажимайте никакие кнопки.
- В результате данной операции будут сброшены все сделанные Вами установки, включая список избранных цифровых каналов, страну/регион, язык, каналы, на которые была выполнена автонастройка, и т.д.



<b>Отображ. списка программ</b>	Выберите "Выкл.", чтобы убрать список аналоговых каналов из ХМВТМ (Cross Media Bar).
<b>Автонастройка</b>	Служит для настройки на все доступные аналоговые каналы. Эта опция позволяет заново настроить телевизор после переезда или найти новые каналы, появившиеся в эфире.
<b>Сортировка прогр.</b>	Эта опция позволяет изменить порядок расположения каналов, сохраненных в памяти телевизора. <b>1</b> С помощью кнопок $\uparrow/\downarrow$ выберите канал, который Вы хотите переместить в новое положение, затем нажмите кнопку $\oplus$ . <b>2</b> С помощью кнопок $\uparrow/\downarrow$ выберите новое положение Вашего канала, затем нажмите кнопку $\oplus$ .
<b>Руч. настр. прогр.</b>	<p>Перед тем как выбирать "Метка/АПЧ/Аудиофильтр/LNA/Пропуск/Декодер", с помощью кнопок PROG +/- выберите номер программы для нужного канала. Нельзя выбрать номер программы, для которой задана опция "Пропуск" (стр. 26).</p> <p><b>Программа/Система/Канал</b></p> <p>Позволяет выполнить ручную настройку программ.</p> <p><b>1</b> С помощью кнопок <math>\uparrow/\downarrow</math> выберите "Программа", затем нажмите <math>\oplus</math>. <b>2</b> С помощью кнопок <math>\uparrow/\downarrow</math> выберите номер канала, ручную настройку которого Вы хотите произвести (для воспроизведения изображения от ВМ/пишущего DVD-проигрывателя выберите номер канала 00), затем нажмите кнопку <math>\leftarrow</math> RETURN. <b>3</b> С помощью кнопок <math>\uparrow/\downarrow</math> выберите "Система", затем нажмите <math>\oplus</math>. <b>4</b> С помощью кнопок <math>\uparrow/\downarrow</math> выберите одну из перечисленных ниже систем телевидения, затем нажмите кнопку <math>\leftarrow</math> RETURN. V/G: для стран/регионов Западной Европы I: для Великобритании D/K: для стран/регионов Восточной Европы L: для Франции</p> <p><b>5</b> С помощью кнопок <math>\uparrow/\downarrow</math> выберите "Канал", затем нажмите <math>\oplus</math>. <b>6</b> С помощью кнопок <math>\uparrow/\downarrow</math> выберите "S" (для кабельных каналов) или "C" (для каналов эфирного вещания), затем нажмите <math>\rightarrow</math>. <b>7</b> Выполните настройку каналов следующим образом: <b>Если Вы не знаете номер канала (частоту)</b> Нажмите <math>\uparrow/\downarrow</math> для поиска следующего доступного канала. При нахождении какого-либо канала поиск останавливается. Для продолжения поиска нажмите <math>\uparrow/\downarrow</math>. <b>Если Вы знаете номер канала (частоту)</b> С помощью цифровых кнопок непосредственно введите номер телевизионного канала или канала видеосигнала от видеомagneфона/пишущего DVD-проигрывателя.</p> <p><b>8</b> Нажмите кнопку <math>\oplus</math> для перехода к опции "Подтверд.", затем еще раз нажмите <math>\oplus</math>. <b>9</b> Нажмите кнопку <math>\rightarrow</math>, чтобы выбрать "ОК", затем нажмите кнопку <math>\oplus</math>. Повторите вышеописанную процедуру, чтобы установить вручную другие каналы.</p> <p><b>Метка</b> Эта опция позволяет Вам присвоить каналу любое имя, содержащее не более пяти символов (букв или цифр). Данное имя будет ненадолго выводиться на экран при переключении на этот канал. Для ввода символов выполните шаги с 1 по 3 из раздела "Изм.:" (стр. 27).</p> <p><b>АПЧ</b> С помощью этой опции Вы можете выполнить точную настройку выбранной программы в случае, если Вам кажется, что небольшая корректировка настройки позволит повысить качество изображения. Вы можете выполнить точную настройку в пределах от -15 до +15. При выборе опции "Вкл." точная настройка выполняется автоматически.</p>

### Аудиофильтр

Эта опция позволяет улучшить качество звука для отдельных каналов в случае его искажения при трансляции в режиме "Моно". Иногда нестандартный ТВ сигнал может вызвать искажение звука или его временное исчезновение при просмотре программ, транслируемых в режиме "Моно".

Если Вы не сталкиваетесь с проблемой искажения звука, мы рекомендуем Вам оставить для этой опции заводскую предустановку "Выкл.".



При выборе опции "Слаб." или "Сильн." Вы не сумеете принимать стерео или двухканальный звук.

### LNA

Эта опция улучшает качество изображения для отдельных каналов при приеме слабого телевизионного сигнала с помехами ("снегом").

Если Вам не удалось добиться улучшения качества изображения даже при установке этой опции в положение "Вкл.", установите ее в положение "Выкл." (заводская предустановка).

### Пропуск

Данная опция позволяет пропускать неиспользуемые аналоговые каналы при выборе каналов с помощью кнопок PROG +/- (Пропущенный канал можно выбрать с помощью цифровых кнопок.)

### Декодер

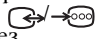
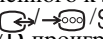
Эта опция позволяет выполнять просмотр и запись кодированных каналов с помощью декодера, подсоединенного к scart-разъему  AV1 напрямую, или к scart-разъему  AV2 через видеомагнитофон/пишущий DVD-проигрыватель.



Данная опция является доступной или нет в зависимости от страны/региона, выбранной Вами в меню "Страна" (стр. 7).

### Подтверд.

Сохраняет изменения в настройках меню "Руч. настр. прогр."



## Цифровая конфигурация DV3



### Цифровая настройка

#### Автопоиск цифр. станций

Выполняет настройку на все доступные цифровые каналы. Эта опция позволяет заново настроить телевизор после переезда или найти новые каналы, появившиеся в эфире. Подробности см. в разделе "Автонастройка телевизора" (стр. 7).

#### Сортировка прогр.



Эта опция позволяет удалить из памяти телевизора ненужные цифровые каналы и изменить порядок расположения сохраненных в ней цифровых каналов.

**1** С помощью кнопок / выберите канал, который Вы хотите удалить или переместить в новое положение.





С помощью цифровых кнопок непосредственно введите трехзначный номер нужного телевизионного канала.

**2** Выполните удаление или перемещение цифровых каналов следующим образом:

#### Удаление цифрового канала

Нажмите . После появления запроса подтверждения удаления нажмите  для выбора опции "Да", затем нажмите .

#### Изменение порядка расположения цифровых каналов

Нажмите , затем с помощью кнопок / выберите новое положение для данного канала и нажмите кнопку .

**3** Нажмите  RETURN.

---

### Руч. поиск цифр. Станций

Позволяет выполнять ручную настройку цифровых каналов. Эта опция доступна в случае, когда для параметра "Автопоиск цифр. станций" установлена опция "Эфир".

- 1 С помощью цифровых кнопок введите номер канала, ручную настройку которого Вы хотите произвести, затем с помощью кнопок  $\uparrow/\downarrow$  выполните настройку канала.
  - 2 После нахождения доступных каналов с помощью кнопок  $\uparrow/\downarrow$  выберите канал, который Вы хотите сохранить в памяти, затем нажмите кнопку  $\oplus$ .
  - 3 С помощью кнопок  $\uparrow/\downarrow$  выберите номер программы, под которой Вы хотите сохранить новый канал, и нажмите кнопку  $\oplus$ .
- Повторите вышеописанную процедуру для ручного поиска других каналов.

---

### Настройка субтитров

**"Установка субтитров":** При выборе опции "Для людей с наруш. слуха" на экране вместе с субтитрами могут также показываться визуальные пояснения (если канал передает такую информацию).  
**"Язык субтитров":** Эта опция позволяет выбрать язык, на котором субтитры выводятся на экран.

---

### Настройка звука

**"Тип аудио":** Выполняет переключение телевизора в режим вещания для слабослышащих при выборе опции "Для людей с наруш. слуха".  
**"Язык аудио":** Эта опция позволяет выбрать язык аудиовещания для того или иного канала. Некоторые цифровые каналы могут транслироваться с аудиовещанием на различных языках.  
**"Звуковое описание":** Включает звуковое описание визуальной информации, если оно передается вещательной станцией.  
**"Уровень микширования"\*:** Выполняет регулировку уровня громкости основного звука и звукового описания.  
**"Динамический диапазон":** Компенсирует разницу уровня аудиосигнала между различными каналами. Имейте в виду, что для некоторых каналов эта функция может не действовать.  
**"Оптический выход":** Позволяет выбрать аудиосигнал, выводимый на входной разъем DIGITAL AUDIO OUT (OPTICAL) на задней панели телевизора. Установите "Авто" при подключении к телевизору устройства, совместимого с Dolby Digital, или в "PCM" - при подключении к нему устройства, несовместимого с этой функцией.



\*Эта опция доступна только при установке параметра "Звуковое описание" в положение "Вкл."

---

### Радио дисплей





Обои выводятся на экран после 20-секундного прослушивания радиовещания без нажатия какой-либо кнопки. Вы можете выбрать цвет обоев, задать произвольный выбор цвета или просмотреть слайд-шоу (стр. 32). Для временного удаления обоев с экрана нажмите любую кнопку.

---

### Замок от детей

Эта опция позволяет задать возрастные ограничения для тех или иных программ. Просмотр любой программы, на которую распространяются возрастные ограничения, возможен только после ввода правильного значения PIN-кода.

- 1 С помощью цифровых кнопок введите ранее заданное Вами значение PIN-кода.  
Если Вы ранее не задали PIN-код, на экране появится сообщение, указывающее на это. Выполните указания, приведенные ниже в разделе "PIN код".
  - 2 С помощью кнопок  $\uparrow/\downarrow$  выберите возрастное ограничение или "Нет" (для просмотра без возрастных ограничений), затем нажмите кнопку  $\oplus$ .
  - 3 Нажмите  $\leftarrow$  RETURN.
-

PIN код	<p><b>Первоначальный выбор PIN кода</b></p> <ol style="list-style-type: none"> <li>1 С помощью цифровых кнопок введите новое значение PIN-кода.</li> <li>2 Нажмите <b>↩</b> RETURN.</li> </ol> <p><b>Изменение PIN кода</b></p> <ol style="list-style-type: none"> <li>1 С помощью цифровых кнопок введите ранее заданное Вами значение PIN-кода.</li> <li>2 С помощью цифровых кнопок введите новое значение PIN-кода.</li> <li>3 Нажмите <b>↩</b> RETURN.</li> </ol> <p> PIN-код 9999 принимается в любом случае.</p>
Техн. конфигурация	<p><b>"Авт. обновление станций"</b>: Позволяет телевизору обнаруживать и сохранять в памяти новые цифровые сервисы по мере того, как они становятся доступными.</p> <p> Для обеспечения возможности обновления сервисов телевизор следует периодически оставлять в дежурном режиме.</p> <p><b>"Загрузка ПО"</b>: Позволяет Вашему телевизору автоматически и бесплатно получать обновления программного обеспечения (при их выпуске) через приемную антенну/кабель. Рекомендуется всегда устанавливать эту опцию в положение "Вкл.". Если Вы не хотите производить обновление своего программного обеспечения, установите эту опцию в положение "Выкл.".</p> <p> Для обеспечения возможности обновления программного обеспечения телевизор следует периодически оставлять в дежурном режиме.</p> <p><b>"Системная информация"</b>: Выводит на экран информацию о версии программного обеспечения и уровне сигнала.</p> <p> Если линейка сигнала является красной (сигнал отсутствует) или желтой (слабый сигнал), проверьте подключение антенны/кабеля.</p> <p><b>"Часовой пояс"</b>: Позволяет вручную выбрать часовой пояс, если он отличен от пояса, заданного по умолчанию для Вашей страны/региона.</p> <p><b>"Летнее время: Авто"</b>: Позволяет активировать или отменить переключение с зимнего времени на летнее и наоборот.</p> <ul style="list-style-type: none"> <li>• <b>"Вкл."</b>: Автоматически выполняет переключение с зимнего времени на летнее и наоборот в соответствии с календарем.</li> <li>• <b>"Выкл."</b>: Время выводится в соответствии с установкой параметра "Часовой пояс".</li> </ul>
Настройка модуля CAM	<p>Эта опция позволяет получить доступ к платным программам, распространяемым по подписке при условии, что у Вас имеется Модуль ограниченного доступа (CAM) и карточка абонента. См. на стр. 17 расположение гнезда  (PCMCIA).</p>

## **ФОТО**



### **Режим Фоторамка**

На заданный период времени выводит на экран фотографию. По истечении этого периода телевизор автоматически переходит в дежурный режим.

#### **Использование меню "Опции"**

Нажмите кнопку **OPTIONS** для вывода на экран следующих опций.

Опции	Описание
Выбор изображения	С помощью кнопок $\leftarrow/\rightarrow/\leftarrow/\rightarrow$ выберите нужную фотографию, затем нажмите кнопку $\heartsuit$ для ввода.
Продолжительностью	Позволяет выбрать нужный период.



- Если выбрана фотография, носителем которой является USB-совместимое устройство, это устройство должно оставаться подключенным к телевизору.
- Если активирован "Таймер сна", телевизор автоматически перейдет в дежурный режим.



### **Просмотр фото (USB)**

Вы можете просматривать на своем телевизоре фотографии (в формате JPEG), сохраненные в цифровом фотоаппарате Sony или видеокамере, подключив их к телевизору через USB-кабель, или фотографии, записанные на USB-совместимом носителе.

- 1 Подключите к телевизору USB-совместимое устройство.
- 2 Нажмите кнопку **HOME**.
- 3 С помощью кнопок  $\leftarrow/\rightarrow$  выберите "Фото", затем, нажимая кнопки  $\leftarrow/\rightarrow$ , выберите "Просмотр фото (USB)" и нажмите кнопку  $\oplus$ .  
На экране появится страница пиктограмм.
- 4 С помощью кнопок  $\leftarrow/\rightarrow/\leftarrow/\rightarrow$  выберите фотографию или папку, которую Вы хотите вывести на экран, затем нажмите  $\oplus$ .
- 5 Нажмите кнопку  $\leftarrow$  **RETURN** для возврата к странице пиктограмм.

#### **Дополнительные операции**

С помощью кнопок  $\leftarrow/\rightarrow$  выберите ту или иную опцию, затем нажмите  $\oplus$ .

Опции	Описание
Выбор устройства	В случае подключения к телевизору нескольких устройств выберите нужное устройство с помощью кнопок $\leftarrow/\rightarrow$ . WVavia изображения соответствуют стандартным устройствам.
Слайд-шоу	Позволяет выводить фотографии на экран по одной.
Настройка	Вы можете делать расширенные установки для слайд-шоу и задавать последовательность вывода фотографий на экран.

#### **Использование меню "Опции"**

Нажмите кнопку **OPTIONS** для вывода на экран следующих опций.

Опции	Описание
Режим изображения	См. стр. 22.
Таймер сна	См. стр. 25.
Энергосбережение	См. стр. 24.



- Функция "Просмотр фото (USB)" поддерживает только DCF--совместимые JPEG-файлы.
- При подключении к телевизору цифрового фотоаппарата Sony установите на нем опцию "Auto" или "Mass Storage" для режима соединения USB. Более подробную информацию о режиме соединения USB см. в инструкции, приложенной к Вашему цифровому фотоаппарату.
- Просмотр фото (USB) поддерживает только файловую систему FAT32.
- Когда телевизор считывает данные с носителей записи, соблюдайте следующие правила:
  - Не выключайте телевизор или подключенное к USB-порту устройство.
  - Не отсоединяйте USB кабель.
  - Не отсоединяйте носитель записи.В противном случае данные на носителе могут быть повреждены.
- Не используйте устройства, не являющиеся USB-совместимыми. Это может привести к неисправностям.
- Компания Sony не несет ответственность за какой-либо повреждение или утерю данных на носителе записи из-за неверной работы телевизора или какого-либо из подключенных к нему устройств.
- Для получения самой последней информации об USB-совместимых устройствах посетите указанный ниже Интернет-сайт.  
<http://support.sony-europe.com/TV/compatibility/>

# Технические характеристики

## Блок дисплея

Электропитание:

220–240 В пер. тока, 50 Гц

Размер экрана:

KDL-52xxxx: 52 дюйма  
KDL-46xxxx: 46 дюймов  
KDL-40xxxx: 40 дюймов  
KDL-37xxxx: 37 дюймов  
KDL-32xxxx: 32 дюйма  
KDL-26xxxx: 26 дюймов

Разрешение экрана:

1920 точек (по горизонтали) x 1080 строк (по вертикали) (только для моделей KDL-52W4xxx, KDL-46W4xxx, KDL-40W4xxx, KDL-32W4xxx, KDL-40E4xxx, KDL-32E4xxx)  
1366 точек (по горизонтали) x 768 строк (по вертикали) (только для моделей KDL-37V4xxx, KDL-32V4xxx, KDL-26V4xxx, KDL-26E4xxx)

Потребляемая мощность\*:

KDL-52W4xxx:  
223 Вт (режим "Дом"/"Стандартный")  
253 Вт (режим "Магазин"/"Яркий")  
KDL-46W4xxx:  
225 Вт (режим "Дом"/"Стандартный")  
243 Вт (режим "Магазин"/"Яркий")  
KDL-40W4xxx, KDL-40E4xxx:  
176 Вт (режим "Дом"/"Стандартный")  
201 Вт (режим "Магазин"/"Яркий")  
KDL-37V4xxx:  
138 Вт (режим "Дом"/"Стандартный")  
155 Вт (режим "Магазин"/"Яркий")  
KDL-32E4xxx, KDL-32W4xxx:  
120 Вт (режим "Дом"/"Стандартный")  
143 Вт (режим "Магазин"/"Яркий")  
KDL-32V4xxx:  
111 Вт (режим "Дом"/"Стандартный")  
122 Вт (режим "Магазин"/"Яркий")  
KDL-26V4xxx, KDL-26E4xxx:  
88 Вт (режим "Дом"/"Стандартный")  
98 Вт (режим "Магазин"/"Яркий")

\* Подробности о режимах "Дом" и "Магазин" см. на стр. 7.

Мощность, потребляемая в дежурном режиме\*:

0,19 Вт или менее

\* Номинальная величина мощности потребления в дежурном режиме достигается после того, как телевизор выполнит необходимые внутренние процессы.

Габариты (ширина x высота x глубина):

KDL-52W4xxx:  
Около 126,2 x 87,1 x 34,7 см (с подставкой)  
Около 126,2 x 82,9 x 11,9 см (без подставки)  
KDL-46W4xxx:  
Около 112,0 x 78,2 x 30,7 см (с подставкой)  
Около 112,0 x 74,2 x 11,5 см (без подставки)  
KDL-40W4xxx:  
Около 98,6 x 68,4 x 27,9 см (с подставкой)  
Около 98,6 x 64,6 x 11,0 см (без подставки)  
KDL-40E4xxx:  
Около 100,6 x 69,5 x 28,3 см (с подставкой)  
Около 100,6 x 64,5 x 11,4 см (без подставки)  
KDL-37V4xxx:  
Около 92,0 x 64,9 x 27,9 см (с подставкой)  
Около 92,0 x 61,0 x 11,0 см (без подставки)  
KDL-32W4xxx, KDL-32V4xxx:  
Около 79,4 x 57,7 x 24,2 см (с подставкой)  
Около 79,4 x 54,0 x 9,9 см (без подставки)

KDL-32E4xxx:

Около 81,4 x 58,7 x 24,1 см (с подставкой)  
Около 81,4 x 54,0 x 10,4 см (без подставки)

KDL-26V4xxx:

Около 65,9 x 50,5 x 24,2 см (с подставкой)  
Около 65,9 x 46,6 x 9,5 см (без подставки)

KDL-26E4xxx:

Около 68,4 x 47,5 x 18,6 см (с подставкой)  
Около 68,4 x 46,9 x 10,1 см (без подставки)

Вес:

KDL-52W4xxx:  
Около 38,0 кг (с подставкой)  
Около 32,0 кг (без подставки)  
KDL-46W4xxx:  
Около 29,0 кг (с подставкой)  
Около 25,0 кг (без подставки)  
KDL-40W4xxx:  
Около 21,5 кг (с подставкой)  
Около 18,5 кг (без подставки)  
KDL-40E4xxx:  
Около 22,0 кг (с подставкой)  
Около 19,0 кг (без подставки)  
KDL-37V4xxx:  
Около 20,5 кг (с подставкой)  
Около 17,5 кг (без подставки)  
KDL-32W4xxx, KDL-32V4xxx, KDL-32E4xxx:  
Около 15,5 кг (с подставкой)  
Около 13,0 кг (без подставки)  
KDL-26V4xxx, KDL-26E4xxx:  
Около 12,5 кг (с подставкой)  
Около 10,0 кг (без подставки)

## Система ТВ панели:

LCD (ЖК) экран

## Система телевидения:

Аналоговая: В зависимости от выбранной Вами страны/региона: В/Г/Н, D/К, L, I

Цифровая: DVB-T/DVB-C

## Система цветного телевидения

Аналоговая: PAL, SECAM  
NTSC 3.58, 4.43 (только вход Video In)

Цифровая: MPEG-2 MP@ML/HL, H.264/MPEG-4 AVC HP@L4.0, MP@L3.0

## Антенна





Размер 75 Ом для VHF/UHF

## Диапазон принимаемых каналов:

Аналоговые: VHF: E2–E12  
UHF: E21–E69  
CATV: S1–S20  
HYPER: S21–S41  
D/K: R1–R12, R21–R69  
L: F2–F10, B–Q, F21–F69  
I: UHF B21–B69

Цифровые: VHF/UHF

## Разъемы

-  AV1  
21-штырьковый Scart-разъем (стандарт CENELEC), включая аудио/видео вход, RGB вход и ТВ аудио/видео выход.
-  AV2 (SMARTLINK)  
21-штырьковый Scart-разъем (стандарт CENELEC), включая аудио/видео вход, RGB вход, вход, выбираемый аудио/видео выход и интерфейс SmartLink.
-  AV3 Видеовход (гнездо типа "тюльпан")
-  AV3 Аудиовход (гнезда типа "тюльпан")
-  Аудиовыходы (левый/правый) (гнезда типа "тюльпан")

Продолжение

#### → COMPONENT IN

Поддерживаемые форматы: 1080/24р, 1080р, 1080i, 720р, 576р, 576i, 480р, 480i  
Y: 1 Vp-p, 75 Ом, 0.3V отрицательная синхронизация  
Рв/Св: 0.7 Vp-p, 75 Ом  
Рr/Сr: 0.7 Vp-p, 75 Ом



Аудиовход (гнезда типа "тюльпан")  
500 мВ rms

#### HDMI IN 1, 2, 3

Видео: 1080/24р, 1080р, 1080i, 720р, 576р, 576i, 480р, 480i  
Аудио: Двухканальный линейный PCM  
32, 44,1 и 48 кГц, 16, 20 и 24 бит  
РС (см. таблицу)  
Аналоговый аудиовход (разъем типа minijack):  
500 мВ rms  
(только HDMI IN 2)

#### PC IN → Вход РС (для подключения компьютера) (Dsub 15-pin)

G: 0.7 Vp-p, 75 Ом, не Sync on Green  
B: 0.7 Vp-p, 75 Ом, не Sync on Green  
R: 0.7 Vp-p, 75 Ом, не Sync on Green  
HD: 1-5 Vp-p  
VD: 1-5 Vp-p  
→ аудиовход для подключения ПК (разъем типа minijack)

Гнездо для подключения наушников

Разъем под САМ (Модуль ограниченного доступа)

→ USB-порт

Поддерживаемые форматы: DCF-совместимые  
JPEG файлы

→ DIGITAL AUDIO OUT (OPTICAL) цифровой оптический разъем. Dolby digital или PCM аудио от DVB в зависимости от вещания, PCM аудио от любого другого источника входного сигнала.  
Аудиовыход (гнезда типа "тюльпан").

### Аудиовыход

10 Вт + 10 Вт (RMS)

### Аксессуары, поставляемые в качестве опции

- **KDL-52W40xx/ KDL-52W42xx/ KDL-46W40xx/ KDL-46W42xx/ KDL-40W40xx/ KDL-40W42xx/ KDL-32W40xx/ KDL-32W42xx/ KDL-40E40xx/ KDL-32E40xx/ KDL-37V45xx/ KDL-37V47xx/ KDL-32V45xx/ KDL-32V47xx:**

Кронштейн для настенной установки  
SU-WL500

- **KDL-26V45xx/ KDL-26V47xx / KDL-26E40xx:**  
Кронштейн для настенной установки  
SU-WL100

- **KDL-46W40xx/ KDL-46W42xx/ KDL-40W40xx/ KDL-40W42xx/KDL-32W40xx/ KDL-32W42xx/ KDL-40E40xx/ KDL-32E40xx/ KDL-37V45xx/ KDL-37V47xx/ KDL-32V45xx/ KDL-32V47xx:**  
Подставка под телевизор SU-FL300M

Конструкция и спецификации могут быть изменены без дополнительного оповещения.

## Характеристики входных сигналов для подключения PC

Сигналы	Пикселей по горизонтали	Строк по верикали	Горизонтальная частота (кГц)	Вертикальная частота (Гц)	Стандарт
VGA	<b>640</b>	<b>480</b>	<b>31.5</b>	<b>60</b>	<b>VGA</b>
	640	480	37.5	75	VESA
	720	400	31.5	70	VGA-T
SVGA	<b>800</b>	<b>600</b>	<b>37.9</b>	<b>60</b>	<b>VESA Guidelines</b>
	800	600	46.9	75	VESA
XGA	<b>1024</b>	<b>768</b>	<b>48.4</b>	<b>60</b>	<b>VESA Guidelines</b>
	1024	768	56.5	70	VESA
	1024	768	60.0	75	VESA
WXGA	<b>1280</b>	<b>768</b>	<b>47.4</b>	<b>60</b>	<b>VESA</b>
	<b>1280</b>	<b>768</b>	<b>47.8</b>	<b>60</b>	<b>VESA</b>
	1280	768	60.3	75	
	<b>1360</b>	<b>768</b>	<b>47.7</b>	<b>60</b>	<b>VESA</b>
SXGA	<b>1280</b>	<b>1024</b>	<b>64.0</b>	<b>60</b>	<b>VESA</b>

- Вход PC данного телевизора не поддерживает Sync on Green или Composite Sync.
- Вход PC данного телевизора не поддерживает чересстрочные сигналы.
- Вход PC данного телевизора поддерживает сигналы, указанные в вышеприведенной таблице, с вертикальной частотой 60 Гц. При поступлении других сигналов на экране появится сообщение "Нет сигнала".

## Характеристики входных сигналов для подключения ПК ко входам HDMI IN 1, 2, 3

Сигналы	Пикселей по горизонтали	Строк по верикали	Горизонтальная частота (кГц)	Вертикальная частота (Гц)	Стандарт
VGA	640	480	31.5	60	VGA
SVGA	800	600	37.9	60	VESA Guidelines
XGA	1024	768	48.4	60	VESA Guidelines
WXGA	1280	768	47.4	60	VESA
WXGA	1280	768	47.8	60	VESA
SXGA*	1280	1024	64.0	60	VESA
WXGA**	1360	768	47.7	60	VESA

\* только для моделей KDL-52W4xxx, KDL-46W4xxx, KDL-40W4xxx, KDL-32W4xxx, KDL-40E4xxx, KDL-32E4xxx.



\*\*только для моделей KDL-37V4xxx, KDL-32V4xxx, KDL-26V4xxx, KDL-26E4xxx.

# Поиск неисправностей

Посмотрите, не мигает ли индикатор  (дежурного режима) красным светом.

## Если индикатор мигает

Активирована функция автодиагностики.



- 1 Подсчитайте, сколько раз мигает индикатор  (дежурного режима) перед каждой двухсекундной паузой. Например, он может мигнуть три раза, за этим последует пауза продолжительностью 2 секунды, после чего индикатор снова мигнет три раза и т.д.
- 2 Нажмите кнопку , расположенную на верхней панели телевизора, чтобы выключить его, выньте вилку сетевого шнура из розетки и сообщите своему местному дилеру или специалистам сервисного центра Sony, как мигает индикатор (число миганий).

## Если индикатор не мигает



- 1 Выполните проверки в соответствии с нижеприведенной таблицей.
- 2 Если Вы не смогли устранить неисправность, обратитесь к квалифицированным специалистам по обслуживанию телевизоров.

## Изображение

**Нет ни изображения (темный экран), ни звука.**

- Проверьте правильность подключения антенны/кабеля.
- Включите телевизор в сеть, и нажмите кнопку , расположенную на верхней панели телевизора.
- Если индикатор  (дежурного режима) горит красным светом, нажмите кнопку .

**Нет изображения или информации меню от устройства, подключенного к Scart-разъему**

- С помощью кнопок   выведите на экран список подключенных к телевизору устройств, затем выберите нужный источник входного сигнала.
- Проверьте правильность подсоединения дополнительных устройств к телевизору.

**Изображение двоится или видны ореолы (только в аналоговом режиме)**

- Проверьте правильность подключения антенны/кабеля.
- Проверьте место расположения и направление антенны.

**На экране видны только снег и помехи (только в аналоговом режиме)**

- Проверьте, не сломана или не погнута ли антенна.
- Проверьте, не истек ли срок службы антенны (3-5 лет при нормальных условиях, 1-2 года при использовании в районах на морском побережье).

**Помехи звука или изображения при просмотре ТВ канала (только в аналоговом режиме).**

- Откорректируйте параметр "АПЧ" (Автоматическая точная настройка) для улучшения приема сигнала изображения (стр. 28).





**Наличие на экране очень маленьких черных и/или ярких точек.**

- Изображение на экране ТВ панели складывается из точек (пикселей). Маленькие черные точки и/или яркие точки (пиксели) на экране не являются дефектом.

**Цветные передачи воспроизводятся в черно-белом изображении**

- Выберите "Сброс" (стр. 22).

**Отсутствие цвета или плохое качество цветов при просмотре сигнала, поданного через разъемы**

-   COMPONENT IN
- Проверьте правильность соединения разъемов   COMPONENT IN, а также убедитесь, что соответствующие разъемы плотно установлены в свои ответные части.

**Изображение на экране застывает**



- Проверьте уровень сигнала (стр. 31). Если линейка сигнала является красной (сигнал отсутствует) или желтой (слабый сигнал), проверьте подключение антенны/кабеля.

- Отсоедините подключенное к телевизору USB-совместимое устройство. Оно может быть неисправно или не поддерживаться данным телевизором. Для получения самой последней информации об USB-совместимых устройствах посетите указанный ниже Интернет-сайт.

<http://support.sony-europe.com/TV/compatibility/>

## Звук

**Хорошее качество изображения, но нет звука**

- Нажмите кнопку  +/- от  (Отключение звука).
- Проверьте, что для параметра "Динамик" установлена опция "Динамик ТВ" (стр. 27).
- При подаче на HDMI вход сигналов Super Audio CD или DVD-Audio на выход DIGITAL AUDIO OUT (OPTICAL) может не выводиться аудиосигнал.

## Каналы

**Нужный канал не выводится на экран**

- Задайте другой режим работы (цифровой или аналоговый) и выберите нужный (цифровой или аналоговый) канал.

**Некоторые каналы не воспроизводятся на экране**

- Канал используется только для передачи кодированных/получаемых по подписке программ Подпишитесь на платные услуги.
- Канал используется только для передачи данных (без звука или изображения).
- Запросите в телевещательной компании информацию о передаваемой программе.

**Цифровые каналы не выводятся на экран**

- Обратитесь в местную сервисную службу, чтобы узнать, используется ли в Вашем регионе цифровое вещание.
- Перейдите на использование антенны с более высоким коэффициентом усиления.

## Общие

**Искажение изображения и/или звука**

- Держите телевизор вдали от источников электрических помех, таких как автомобили, мотоциклы? фены или оптические приборы.
- При установке дополнительных устройств оставляйте некоторое расстояние между ними и телевизором.
- Проверьте правильность подключения антенны/кабеля.
- Держите кабель антенны вдали от других соединительных кабелей.

**Телевизор автоматически выключается (телевизор входит в дежурный режим)**

- Проверьте, активирован ли "Таймер сна", или подтвердите установку "Продолжительность" параметра "Настройки таймера вкл." (стр. 25).
- Если в течение 10 минут на телевизор не поступает ТВ сигнал и за это время не была нажата ни одна кнопка, телевизор автоматически переходит в дежурный режим.

**Телевизор автоматически включается**

- Проверьте, не активирован ли "Таймер включения" (стр. 25).

**Невозможно выбрать некоторые источники входных сигналов**

- Выберите опцию "Предустановка AV" и отмените опцию "Пропуск" для данного источника входного сигнала (стр. 26).

**Не работает пульт ДУ**

- Замените батарейки.

**Канал не добавляется к списку избранных программ**

- В список избранных можно внести до 999 каналов.

**HDMI устройство отсутствует в "Список устр-в HDMI"**

- Убедитесь в том, что Ваше устройство является совместимым с функцией контроля по HDMI.

**Настройка выполняется не на все каналы**

- См. информацию о провайдерах кабельного телевидения на сайте поддержки.

<http://support.sony-europe.com/TV/DVBC/>

**Не удается выбрать опцию "Выкл." для параметра "контроля по HDMI".**

- Если к телевизору подключено какое-либо аудиоустройство, совместимое с функцией контроля по HDMI, выбрать "Выкл." в этом меню нельзя. Если Вы хотите переключить аудиовыход на динамик телевизора, выберите опцию "Динамик ТВ" в меню Динамик" (стр. 27).