

# **FM/AM Compact Disc Player**

---

Operating Instructions \_\_\_\_\_ **GB**

Инструкция по эксплуатации \_\_\_\_\_ **RU**

For installation and connections, see the supplied installation/connections manual.  
Перед установкой и подсоединениями прочитайте прилагаемую инструкцию по установке и подсоединению.









## **CDX-F5550EE**

# Welcome !

Thank you for purchasing this Sony Compact Disc Player. You can enjoy your drive with the following functions.

- CD playback:

You can play CD-DA (also containing CD TEXT\*), CD-R/CD-RW (MP3 files also containing Multi Session (page 13)) and ATRAC CD (ATRAC3 and ATRAC3plus format (page 13)).

Type of discs	Label on the disc
CD-DA	 
MP3 ATRAC CD	   

- Radio reception:
  - You can store up to 6 stations per band (FM1, FM2, FM3, AM1 and AM2).
  - BTM (Best Tuning Memory) function: the unit selects strong signal stations and stores them.
  - You can assign a name to each radio station, store it in memory, and display station names on the list.
- Sound adjustment:
  - EQ3: You can select an equalizer curve for 7 music types.
  - DSO (Dynamic Soundstage Organizer): creates a more ambient sound field, using virtual speaker synthesis, to enhance the sound of speakers, even if they are installed low in the door.
  - BBE MP: improves digitally compressed sound such as MP3. For details, see the following explanation.
- Optional unit operation  
You can also control optional CD/MD changers, in addition to playing with this unit.

\* A CD TEXT disc is a CD-DA that includes information such as disc, artist and track name.

## Warning if your car's ignition has no ACC position

After turning the ignition off, be sure to press and hold **(OFF)** on the unit until the display disappears.

Otherwise, the display does not turn off and this causes battery drain.

## CLASS 1 LASER PRODUCT

This label is located on the bottom of the chassis.



### Disposal of Old Electrical & Electronic Equipment (Applicable in the European Union and other European countries with separate collection systems)

This symbol on the product or on its packaging indicates that this product shall not be treated as household waste. Instead it shall be handed over to the applicable collection point for the recycling of electrical and electronic equipment. By ensuring this product is disposed of correctly, you will help prevent potential negative consequences for the environment and human health, which could otherwise be caused by inappropriate waste handling of this product. The recycling of materials will help to conserve natural resources. For more detailed information about recycling of this product, please contact your local Civic Office, your household waste disposal service or the shop where you purchased the product.

Applicable accessory: Remote commander



The BBE MP process improves digitally compressed sound, such as MP3, by restoring and enhancing the higher harmonics lost through compression. BBE MP works by generating even-order harmonics from the source material, effectively recovering warmth, detail and nuance.

SonicStage and its logo are trademarks of Sony Corporation.  
ATRAC, ATRAC3, ATRAC3plus and their logos are trademarks of Sony Corporation.

# Table of Contents

## Getting Started

---

Resetting the unit . . . . .	4
Setting the clock . . . . .	4
DEMO mode . . . . .	4
Detaching the front panel . . . . .	4
Attaching the front panel . . . . .	5
Inserting the disc in the unit . . . . .	5
Ejecting the disc . . . . .	5

## Location of controls and basic operations

---

Main unit . . . . .	6
Card remote commander RM-X151 . . . . .	6

## CD

---

Display items . . . . .	8
Repeat and shuffle play . . . . .	8

## Radio

---

Storing and receiving stations . . . . .	8
Storing automatically — BTM . . . . .	8
Storing manually . . . . .	8
Receiving the stored stations . . . . .	8
Tuning automatically . . . . .	8
Receiving a station through a list — list-up . . . . .	9

## Other functions

---

Changing the sound settings . . . . .	9
Adjusting the sound characteristics — BAL/FAD/SUB . . . . .	9
Adjusting the equalizer curve — EQ3 . . . . .	9
Labelling a station/disc . . . . .	10
Adjusting setup items — SET . . . . .	10
Using optional equipment . . . . .	11
CD/MD changer . . . . .	11
Rotary commander RM-X4S . . . . .	11

## Additional Information

---

Precautions . . . . .	12
Notes on discs . . . . .	12
About MP3 files . . . . .	13
About ATRAC CD . . . . .	13
Maintenance . . . . .	14
Removing the unit . . . . .	14
Specifications . . . . .	15
Troubleshooting . . . . .	16
Error displays/Messages . . . . .	17

## Getting Started

### Resetting the unit

Before operating the unit for the first time, or after replacing the car battery or changing the connections, you must reset the unit. Detach the front panel and press the RESET button with a pointed object, such as a ballpoint pen.

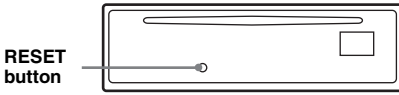

#### Note

Pressing the RESET button will erase the clock setting and some stored contents.

### Setting the clock

The clock uses a 24-hour digital indication.

- 1 Press and hold the select button.**  
The setup display appears.
- 2 Press the select button repeatedly until “CLOCK-ADJ” appears.**
- 3 Press (DSPL).**  
The hour indication flashes.
- 4 Rotate the volume control dial to set the hour and minute.**  
To move the digital indication, press (DSPL).
- 5 Press the select button.**  
The clock starts and the next setup display appears.
- 6 Press and hold the select button.**  
The setup is complete.

To display the clock, press (DSPL). Press (DSPL) again to return to the previous display.

#### With the card remote commander

In step 4, to set the hour and minute, press ↑ or ↓.

### DEMO mode

When the unit is turned off, the clock is displayed first, then demonstration (DEMO) mode starts the demonstration display.

To cancel the DEMO mode, set “DEMO-OFF” in setup (page 10) while the unit is turned off.

## Detaching the front panel

You can detach the front panel of this unit to prevent theft.

### Caution alarm

If you turn the ignition switch to the OFF position without detaching the front panel, the caution alarm will sound for a few seconds. The alarm will only sound if the built-in amplifier is used.

- 1 Press (OFF).**  
The unit is turned off.
- 2 Press (OPEN).**  
The front panel is flipped down.
- 3 Slide the front panel to the right, then gently pull out the left end of the front panel.**

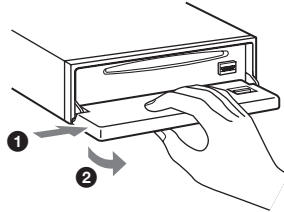

#### Notes

- Do not drop or put excessive pressure on the front panel and display window.
- Do not subject the front panel to heat/high temperature or moisture. Avoid leaving it in a parked car or on a dashboard/rear tray.

#### Tip

When carrying the front panel, use the supplied front panel case.

## Attaching the front panel

Place the hole **(A)** of the front panel onto the spindle **(B)** on the unit, then lightly push the left side in.

Press **(SOURCE)** on the unit (or insert a disc) to operate the unit.

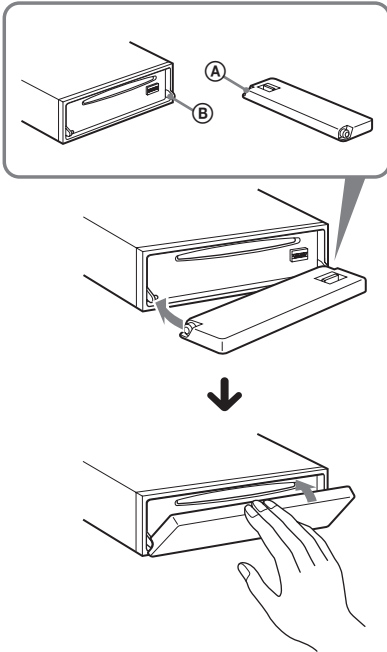

### Note

Do not put anything on the inner surface of the front panel.

## Inserting the disc in the unit

- 1 Press **(OPEN)**.
- 2 Insert the disc (label side up).

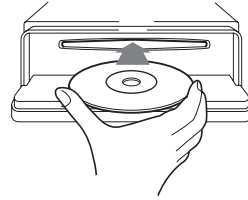

- 3 Close the front panel.  
Playback starts automatically.

## Ejecting the disc

- 1 Press **(OPEN)**.
- 2 Press **(▲)**.  
The disc is ejected.
- 3 Close the front panel.

# Location of controls and basic operations

## Main unit

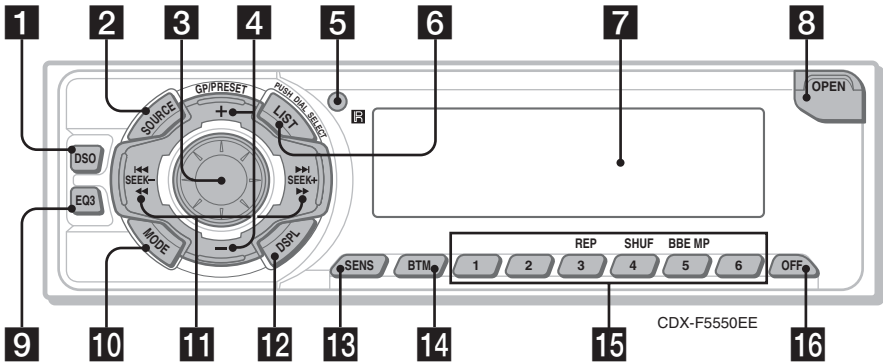

## Front panel removed

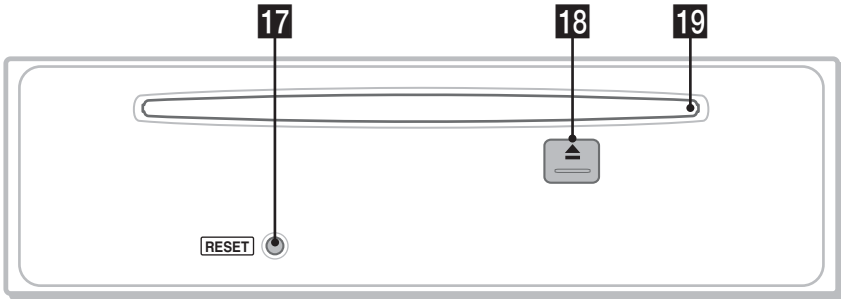

## Card remote commander RM-X151

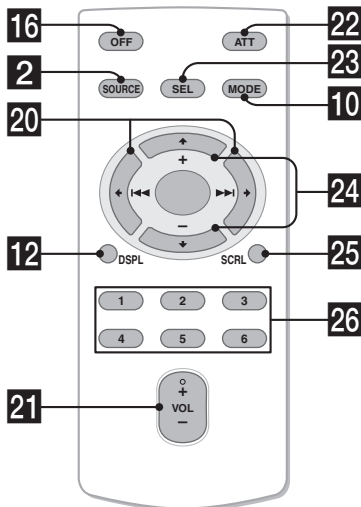

Refer to the pages listed for details. The corresponding buttons on the card remote commander control the same functions as those on the unit.

- 1 DSO button 2**  
To select the DSO mode (1, 2, 3 or OFF).  
The larger the number, the more enhanced the effect.
- 2 SOURCE button**  
To power on/change the source (Radio/CD/MD\*1).
- 3 Volume control dial/Select button 4, 9, 10**  
To adjust volume (rotate); select items (press).
- 4 GP\*2/PRESET +/- buttons**  
To select preset stations/skip groups (press); skip groups continuously (press and hold).
- 5 Receptor for the card remote commander**
- 6 LIST button 9, 11**  
To list up.
- 7 Display window**
- 8 OPEN button 5**  
To open the front panel.
- 9 EQ3 (equalizer) button 9**  
To select an equalizer type (XPLOD, VOCAL, CLUB, JAZZ, NEW AGE, ROCK, CUSTOM or OFF).
- 10 MODE button 8, 11**  
To select the radio band (FM/AM)/select the unit\*3.
- 11 SEEK +/- buttons**  
Radio:  
To tune in stations automatically (press); find a station manually (press and hold).  
CD:  
To skip tracks (press); skip tracks continuously (press, then press again within about 1 second and hold); fast-forward/reverse a track (press and hold).
- 12 DSPL (display) button 4, 8, 10**  
To change display items.
- 13 SENS button**  
To improve weak reception: LOCAL/MONO.
- 14 BTM button 8**  
To start the BTM function (press and hold).
- 15 Number buttons**  
Radio:  
To receive stored stations (press); store stations (press and hold).  
CD/MD\*1:  
(3): REP 8  
(4): SHUF 8  
(5): BBE MP\*4 2  
To activate the BBE MP function, to set "BBEMP-ON" during playback on this unit. To cancel, set "BBEMP-OFF."

- 16 OFF button**  
To power off/stop the source.
- 17 RESET button 4**
- 18 ▲ (eject) button 5**  
To eject the disc.
- 19 Disc slot 5**  
To insert the disc.

The following buttons on the card remote commander have also different buttons/functions from the unit.

- 20 ◀ (◀◀)/▶ (▶▶) buttons**  
To control radio/CD, the same as (SEEK) -/+ on the unit. (For details of other operations, see "With the card remote commander" on each pages.)
- 21 VOL (volume) +/- button**  
To adjust volume.
- 22 ATT (attenuate) button**  
To attenuate the sound. To cancel, press again.
- 23 SEL (select) button**  
The same as the select button on the unit.
- 24 ↑ (+)/↓ (-) buttons**  
To control radio/CD, the same as (GP/PRESET) +/- on the unit. (For details of other operations, see "With the card remote commander" on each pages.)
- 25 SCRL (scroll) button 8**  
To scroll the display item.
- 26 Number buttons**  
To receive stored stations (press); store stations (press and hold).

\*1 When an MD changer is connected.

\*2 When an MP3/ATRAC CD is played and a changer is not connected. If the changer is connected, the operation is different, see page 11.

\*3 When a CD/MD changer is connected.

\*4 The unit only.

#### Note

If the unit is turned off and the display disappears, it cannot be operated with the card remote commander unless (SOURCE) on the unit is pressed, or a disc is inserted to activate the unit first.

#### Tip

For details on how to replace the battery, see "Replacing the lithium battery of the card remote commander" on page 14.

## CD

For details on connecting to a CD/MD changer, see page 11.

### Display items

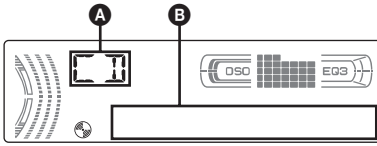

- A** Source  
**B** Track number/Elapsed playing time, Disc/artist name, Group number\*1, Group name, Track name, Text information\*2, Clock

\*1 Group number is displayed only when the group is changed.

\*2 When playing an MP3, ID3 tag is displayed and when playing an ATRAC CD, text information written by SonicStage, etc. is displayed.

To change display items **B**, press **(DSP/L)**; scroll display items **B**, press **(SCRL)** on the card remote commander or set "A.SCRL-ON" (page 11).

#### Tip

Displayed item will differ, depending on the disc type and recorded format. For details on MP3, see page 13; ATRAC CD, see page 13.

### Repeat and shuffle play

- 1** During playback, press **(3)** (REP) or **(4)** (SHUF) repeatedly until the desired setting appears.

Select	To play
REP-TRACK	track repeatedly.
REP-GP*	group repeatedly.
SHUF-GP*	group in random order.
SHUF-DISC	disc in random order.

\* When an MP3/ATRAC CD is played.

To return to normal play mode, select "REP-OFF" or "SHUF-OFF."

## Radio

### Storing and receiving stations

#### Caution

When tuning in stations while driving, use Best Tuning Memory (BTM) to prevent an accident.

### Storing automatically — BTM

- 1** Press **(SOURCE)** repeatedly until "TUNER" appears.

To change the band, press **(MODE)** repeatedly. You can select from FM1, FM2, FM3, AM1 or AM2.

- 2** Press and hold **(BTM)** until "BTM" flashes.

The unit stores stations in order of frequency on the number buttons.

A beep sounds when the setting is stored.

### Storing manually

- 1** While receiving the station that you want to store, press and hold a number button **(1 to 6)** until "MEM" appears.

The number button indication appears in the display.

#### Note

If you try to store another station on the same number button, the previous stored station will be replaced.

### Receiving the stored stations

- 1** Select the band, then press a number button **(1 to 6)** or **(GP/PRESET) +/-**.

### Tuning automatically

- 1** Select the band, then press **(SEEK) +/-** to search for the station.

Scanning stops when the unit receives a station. Repeat this procedure until the desired station is received.

#### Tip

If you know the frequency of the station you want to listen to, press and hold **(SEEK) +/-** to locate the approximate frequency, then press **(SEEK) +/-** repeatedly to fine adjust to the desired frequency (manual tuning).



## Receiving a station through a list — list-up

You can list up the frequency or the name. For details on labelling a station, see page 10.

- 1 Select the band, then press **(LIST)**.  
The frequency or station name appears.
- 2 Press **(LIST)** repeatedly until the desired station appears.



After 5 seconds, the unit returns to normal reception mode.

- 3 Press **(SEEK) +/-** to receive the station.

**With the card remote commander**

In step 2, to select the station, press **↑** or **↓**.

## Other functions

### Changing the sound settings

#### Adjusting the sound characteristics — BAL/FAD/SUB

You can adjust the balance, fader, and subwoofer volume.

- 1 Press the select button repeatedly until “BAL,” “FAD” or “SUB” appears.  
The item changes as follows:

**LOW**\*1 → **MID**\*1 → **HI**\*1 →  
**BAL** (left-right) → **FAD** (front-rear) →  
**SUB** (subwoofer volume)\*2

\*1 When EQ3 is activated (page 9).

\*2 When the audio output is set to “SUB” (page 10).

“ATT” is displayed at the lowest setting, and can be adjusted up to 20 steps.

- 2 Rotate the volume control dial repeatedly to adjust the selected item.  
After 3 seconds, the setting is complete and the display returns to normal play/reception mode.

#### Note

Adjust within 3 seconds of selecting the item.

**With the card remote commander**

In step 2, to adjust the selected item, press **←**, **↑**, **→** or **↓**.

#### Adjusting the equalizer curve — EQ3

You can adjust and store the equalizer settings for different tone ranges.

- 1 Select a source, then press **(EQ3)** repeatedly to select the EQ3 type.
- 2 Press the select button repeatedly until “LOW,” “MID” or “HI” appears.
- 3 Rotate the volume control dial repeatedly to adjust the selected item.  
The volume level is adjustable in 1 dB steps, from -10 dB to +10 dB.



Repeat steps 2 and 3 to adjust the equalizer curve.

continue to next page →

To restore the factory-set equalizer curve, press and hold the select button before the setting is complete.  
After 3 seconds, the setting is complete and the display returns to normal play/reception mode.

**With the card remote commander**

In step 3, to adjust the selected item, press ←, ↑, → or ↓.

## Labelling a station/disc

When you receive a station, or play a disc in a CD changer with the CUSTOM FILE function, you can label each station/disc with a custom name up to 8 characters (Station Memo/Disc Memo).

If you label a station/disc, the name appears on the list (page 9 or 11).

- 1 While receiving a station or playing a disc that you want to label, press and hold **(LIST)**.

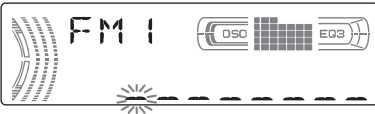

- 2 Rotate the volume control dial repeatedly until the desired character appears.

The character changes as follows:

A ↔ B ↔ C ... ↔ 0 ↔ 1 ↔ 2 ... ↔ +  
↔ - ↔ \* ... ↔ \_ (blank space) ↔ A

To move the digital indication, press the select button.

Repeat this operation until the entire name is entered.

- 3 Press and hold **(LIST)**.

The labelling is complete and the display returns to the normal reception/play mode.

To display the name, press **(DSPL)** during reception or playback.

**Tips**

- To correct or erase a character, overwrite or enter “\_”.
- The Disc Memo always takes priority over any prerecorded title.
- You can label a disc on the unit if a changer with the CUSTOM FILE function is connected.
- “REP-TRACK” and all shuffle play are suspended until the labelling is complete.

**With the card remote commander**

In step 2, to select the character, press ↑ or ↓.

### Deleting the custom name

- 1 Select the radio, or the unit that has stored the custom name you want to delete, then press and hold **(LIST)**.

- 2 Press and hold **(DSPL)**.  
The stored name will flash.
- 3 Rotate the volume control dial repeatedly to select the name you want to delete.
- 4 Press and hold the select button.  
The name is deleted. Repeat steps 3 and 4 to delete other names.
- 5 Press and hold **(LIST)**.  
The unit returns to normal reception/play mode.

**With the card remote commander**

In step 3, to select the name, press ↑ or ↓.

## Adjusting setup items — SET

- 1 Press and hold the select button.  
The setup display appears.
- 2 Press the select button repeatedly until the desired item appears.
- 3 Rotate the volume control dial to select the setting (example “ON” or “OFF”).
- 4 Press and hold the select button.  
The setup is complete and the display returns to normal play/reception mode.

**Note**

Displayed items will differ, depending on the source and setting.

**With the card remote commander**

In step 3, to select the setting, press ← or →.

The following items can be set (follow the page reference for details):

“●” indicates the default settings.

<b>CLOCK-ADJ</b> (page 4) (Clock Adjust)	
<b>BEEP</b>	To set “ON” (●) or “OFF.”
<b>SUB/REAR</b> *1	To switch the audio output. – “SUB” (●): to output to a subwoofer. – “REAR”: to output to a power amplifier.
<b>DIM</b> (Dimmer)	To change the brightness of the display. – “AT” (●): to dim the display automatically when you turn the lights on. – “ON”: to dim the display. – “OFF”: to deactivate the dimmer.
<b>DEMO</b> *1 (Demonstration)	To set “ON” (●) or “OFF” (page 4).

<b>M.DSPL</b> *2 (Motion Display)	To select the Motion Display mode. – “SA” (●): to show moving patterns and spectrum analyzer. – “ON”: to show moving patterns. – “OFF”: to deactivate the Motion Display.
--------------------------------------	--

<b>CONTRAST</b>	To adjust the contrast of the display. The contrast level is adjustable in 7 steps.
-----------------	--

<b>A.SCRL</b> (Auto Scroll)	To scroll long displayed items automatically when the disc/ group/track is changed. – “ON”: to scroll. – “OFF” (●): to not scroll.
--------------------------------	--

<b>LPF</b> *3 (Low Pass Filter)	To select the cut-off frequency “78HZ,” “125HZ” or “OFF” (●).
---------------------------------	---

\*1 When the unit is turned off.

\*2 When the unit is turned on.

\*3 When the audio output is set to “SUB.”

## Using optional equipment

### CD/MD changer

#### Selecting the changer

- 1 Press **(SOURCE)** repeatedly until “CD” or “MD” appears.
- 2 Press **(MODE)** repeatedly until the desired changer appears.

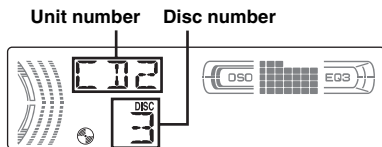

Playback starts.

#### Skipping groups and discs

- 1 During playback, press **(GP/PRESET)** +/-.

To skip	Press <b>(GP/PRESET)</b>
group	and release (hold for a moment).
group continuously	within 2 seconds of first releasing.
discs	repeatedly.

To skip	Press <b>(GP/PRESET)</b>
discs continuously	then, press again within 2 seconds and hold.

#### Repeat and shuffle play

- 1 During playback, press **(3)** (REP) or **(4)** (SHUF) repeatedly until the desired setting appears.

Select	To play
<b>REP-DISC</b> *1	disc repeatedly.
<b>SHUF-CHGR</b> *1	tracks in the changer in random order.
<b>SHUF-ALL</b> *2	tracks in all units in random order.

\*1 When one or more CD/MD changers are connected.

\*2 When one or more CD changers, or two or more MD changers are connected.

To return to normal play mode, select “REP-OFF” or “SHUF-OFF.”

#### Tip

“SHUF-ALL” will not shuffle tracks between CD units and MD changers.

#### Locating a disc by name — list-up

You can select a disc from the list when connecting a CD changer with the CUSTOM FILE function or an MD changer.

If you assign a name to a disc, the name appears on the list. For details on labelling a disc, see page 10.

- 1 During playback, press **(LIST)**.  
The disc number or disc name appears.
- 2 Press **(LIST)** repeatedly until the desired disc appears.  
After 5 seconds, the unit returns to normal play mode.
- 3 Press **(SEEK)** +/- to play the disc.

**With the card remote commander**  
In step 2, to select the disc, press **↑** or **↓**.

### Rotary commander RM-X4S

#### Attaching the label

Attach the indication label depending on how you mount the rotary commander.

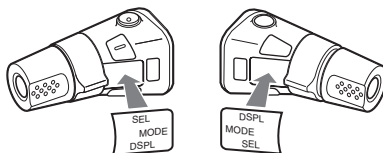

## Location of controls

The corresponding buttons on the rotary commander control the same functions as those on this unit.

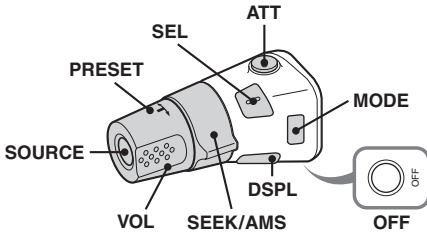

The following controls on the rotary commander require a different operation from the unit.

### • PRESET control

The same as **(GP/PRESET)** +/- on the unit (push in and rotate).

### • VOL control

The same as the volume control dial on the unit (rotate).

### • SEEK/AMS control

The same as **(SEEK)** -/+ on the unit (rotate, or rotate and hold).

## Changing the operative direction

The operative direction of the controls is factory-set as shown below.



If you need to mount the rotary commander on the right hand side of the steering column, you can reverse the operative direction.

- 1 While pushing the VOL control, press and hold **(SEL)**.

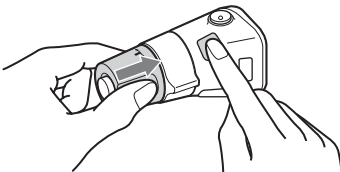

## Additional Information

### Precautions

- If your car has been parked in direct sunlight, allow the unit to cool off before operating it.
- Power aerial will extend automatically while the unit is operating.

### Moisture condensation

On a rainy day or in a very damp area, moisture condensation may occur inside the lenses and display of the unit. Should this occur, the unit will not operate properly. In such a case, remove the disc and wait for about an hour until the moisture has evaporated.

### To maintain high sound quality

Be careful not to splash juice or other soft drinks onto the unit or discs.

### Notes on discs

- To keep a disc clean, do not touch its surface. Handle the disc by its edge.
- Keep your discs in their cases or disc magazines when not in use.
- Do not subject discs to heat/high temperature. Avoid leaving them in a parked car or on a dashboard/rear tray.
- Do not attach labels, or use discs with sticky ink/residue. Such discs may stop spinning when used, causing a malfunction, or may ruin the disc.



- Do not use any discs with labels or stickers attached.

The following malfunctions may result from using such discs:

- Inability to eject a disc (due to a label or sticker peeling off and jamming the eject mechanism).
  - Inability to read audio data correctly (e.g., playback skipping, or no playback) due to heat shrinking of a sticker or label causing a disc to warp.
- Discs with non-standard shapes (e.g., heart, square, star) cannot be played on this unit. Attempting to do so may damage the unit. Do not use such discs.
  - You cannot play 8 cm CDs.

- Before playing, clean the discs with a commercially available cleaning cloth. Wipe each disc from the centre out. Do not use solvents such as benzine, thinner, commercially available cleaners, or antistatic spray intended for analogue discs.



## Notes on CD-R/CD-RW discs

- Some CD-Rs/CD-RWs (depending on the equipment used for its recording or the condition of the disc) may not play on this unit.
- You cannot play a CD-R/a CD-RW that is not finalized.

## Music discs encoded with copyright protection technologies

This product is designed to play back discs that conform to the Compact Disc (CD) standard. Recently, various music discs encoded with copyright protection technologies are marketed by some record companies. Please be aware that among those discs, there are some that do not conform to the CD standard and may not be playable by this product.

## About MP3 files

MP3, which stands for MPEG-1 Audio Layer-3, is a music file compression format standard. It compresses audio CD data to approximately 1/10 of its original size.

- The unit is compatible with the ISO 9660 level 1/level 2 format, Joliet/Romeo in the expansion format, ID3 tag version 1.0, 1.1, 2.2, 2.3 and 2.4, and Multi Session.
- The maximum number of:
  - folders (groups): 150 (including root and empty folders).
  - MP3 files (tracks) and folders contained in a disc: 300 (if a folder/file names contain many characters, this number may become less than 300).
  - displayable characters for a folder/file name is 32 (Joliet), or 32/64 (Romeo); ID3 tag is 15/30 characters (1.0, 1.1, 2.2 and 2.3), or 63/126 characters (2.4).

## Playback order of MP3 files

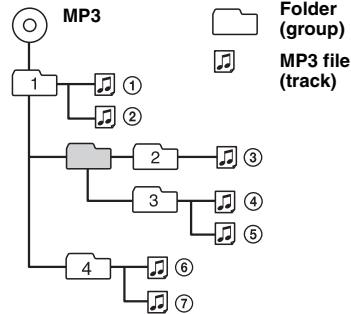

### Notes

- Be sure to finalize the disc before using on the unit.
- When naming an MP3 file, be sure to add the file expansion “.mp3” to the file name.
- If you play a high-bit-rate MP3, such as 320 kbps, sound may be intermittent.
- During playback of a VBR (variable bit rate) MP3 file or fast-forward/reverse, elapsed playing time may not display accurately.
- When the disc is recorded in Multi Session, only the first track of the first session format is recognized and played (any other format is skipped). The priority of the format is CD-DA, ATRAC CD and MP3.
  - When the first track is a CD-DA, only CD-DA of the first session is played.
  - When the first track is not a CD-DA, an ATRAC CD or MP3 session is played. If the disc has no data in any of these formats, “NO MUSIC” is displayed.

## About ATRAC CD

### ATRAC3plus format

ATRAC3, which stands for Adaptive Transform Acoustic Coding3, is audio compression technology. It compresses audio CD data to approximately 1/10 of its original size. ATRAC3plus, which is an extended format of ATRAC3, compresses the audio CD data to approximately 1/20 of its original size. The unit accepts both ATRAC3 and ATRAC3plus format.

### ATRAC CD

ATRAC CD is recorded audio CD data which is compressed to ATRAC3 or ATRAC3plus format using authorized software, such as SonicStage 2.0 or later, or SonicStage Simple Burner.

- The maximum number of:
  - folders (groups): 255
  - files (tracks): 999
- The characters for a folder/file name and text information written by SonicStage is displayed.

For details on ATRAC CD, see the SonicStage or SonicStage Simple Burner manual.

continue to next page →

### Note

Be sure to create the ATRAC CD using authorized software, such as SonicStage 2.0 or later, or SonicStage Simple Burner 1.0 or 1.1, which are supplied with Sony Network products.

If you have any questions or problems concerning your unit that are not covered in this manual, consult your nearest Sony dealer.

## Maintenance

### Replacing the lithium battery of the card remote commander

Under normal conditions, the battery will last approximately 1 year. (The service life may be shorter, depending on the conditions of use.) When the battery becomes weak, the range of the card remote commander becomes shorter. Replace the battery with a new CR2025 lithium battery. Use of any other battery may present a risk of fire or explosion.

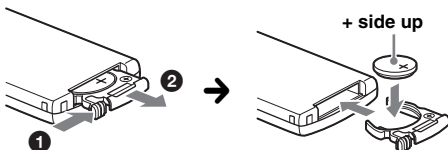

#### Notes on the lithium battery

- Keep the lithium battery out of the reach of children. Should the battery be swallowed, immediately consult a doctor.
- Wipe the battery with a dry cloth to assure a good contact.
- Be sure to observe the correct polarity when installing the battery.
- Do not hold the battery with metallic tweezers, otherwise a short-circuit may occur.

### WARNING

Battery may explode if mistreated. Do not recharge, disassemble, or dispose of in fire.

### Fuse replacement

When replacing the fuse, be sure to use one matching the amperage rating stated on the original fuse. If the fuse blows, check the power connection and replace the fuse. If the fuse blows again after replacement, there may be an internal malfunction. In such a case, consult your nearest Sony dealer.

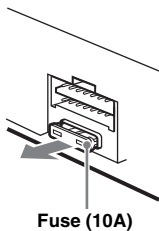

### Cleaning the connectors

The unit may not function properly if the connectors between the unit and the front panel are not clean. In order to prevent this, detach the front panel (page 4) and clean the connectors with a cotton swab dipped in alcohol. Do not apply too much force. Otherwise, the connectors may be damaged.

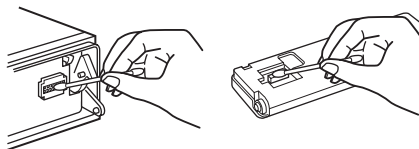

Main unit

Back of the front panel

### Notes

- For safety, turn off the ignition before cleaning the connectors, and remove the key from the ignition switch.
- Never touch the connectors directly with your fingers or with any metal device.

## Removing the unit

### 1 Remove the protection collar.

- 1 Detach the front panel (page 4).
- 2 Engage the release keys together with the protection collar.

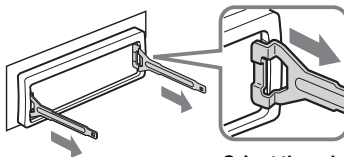

Orient the release keys as shown.

- 3 Pull out the release keys to remove the protection collar.

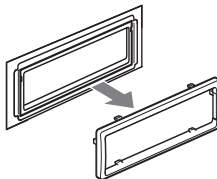

## 2 Remove the unit.

- 1 Insert both release keys simultaneously until they click.

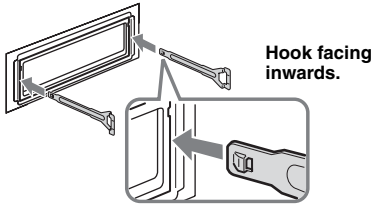

- 2 Pull the release keys to unseat the unit.

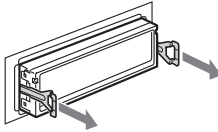

- 3 Slide the unit out of the mounting.

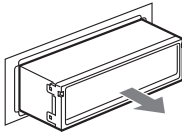

## Specifications

### CD Player section

**Signal-to-noise ratio:** 120 dB

**Frequency response:** 10 – 20,000 Hz

**Wow and flutter:** Below measurable limit

### Tuner section

#### FM

**Tuning range:**

65 – 74 MHz

87.5 – 108.0 MHz

**Aerial terminal:** External aerial connector

**Intermediate frequency:** 10.7 MHz/450 kHz

**Usable sensitivity:** 9 dBf

**Selectivity:** 75 dB at 400 kHz

**Signal-to-noise ratio:** 67 dB (stereo), 69 dB (mono)

**Harmonic distortion at 1 kHz:** 0.5 % (stereo),  
0.3 % (mono)

**Separation:** 35 dB at 1 kHz

**Frequency response:** 30 – 15,000 Hz

#### AM

**Tuning range:**

531 – 1,602 kHz

**Aerial terminal:** External aerial connector

**Intermediate frequency:** 10.7 MHz/450 kHz

**Sensitivity:** 30  $\mu$ V

## Power amplifier section

**Outputs:** Speaker outputs (sure seal connectors)

**Speaker impedance:** 4 – 8 ohms

**Maximum power output:** 50 W  $\times$  4 (at 4 ohms)

## General

### Outputs:

Audio outputs terminal (front, sub/rear switchable)

Power aerial relay control terminal

Power amplifier control terminal

### Inputs:

Telephone ATT control terminal

Illumination control terminal

BUS control input terminal

BUS audio input terminal

Remote controller input terminal

Aerial input terminal

### Tone controls:

Low:  $\pm$ 10 dB at 60 Hz (XPLOD)

Mid:  $\pm$ 10 dB at 1 kHz (XPLOD)

High:  $\pm$ 10 dB at 10 kHz (XPLOD)

**Power requirements:** 12 V DC car battery  
(negative earth)

**Dimensions:** Approx. 178  $\times$  50  $\times$  179 mm (w/h/d)

**Mounting dimensions:** Approx. 182  $\times$  53  $\times$  161 mm  
(w/h/d)

**Mass:** Approx. 1.2 kg

### Supplied accessories:

Card remote commander: RM-X151

Parts for installation and connections (1 set)

Front panel case (1)

### Optional accessories/equipment:

Bass cable (supplied with an RCA pin cord):

RC-61 (1 m), RC-62 (2 m)

CD changer (10 discs): CDX-757MX

MD changer (6 discs): MDX-66XLP

Source selector: XA-C30

AUX-IN selector: XA-300

US and foreign patents licensed from Dolby Laboratories.

### Note

*This unit cannot be connected to a digital preamplifier or an equalizer which is Sony BUS system compatible.*

*Design and specifications are subject to change without notice.*



- Lead-free solder is used for soldering certain parts. (more than 80 %)
- Halogenated flame retardants are not used in the certain printed wiring boards.
- Halogenated flame retardants are not used in cabinets.
- VOC (Volatile Organic Compound)-free vegetable oil based ink is used for printing the carton.
- Packaging cushions do not use polystyrene foam.

# Troubleshooting

The following checklist will help you remedy problems you may encounter with your unit. Before going through the checklist below, check the connection and operating procedures.

## General

### No power is being supplied to the unit.

- Check the connection. If everything is in order, check the fuse.
- If the unit is turned off and the display disappears, it cannot be operated with the remote commander.  
→ Turn on the unit.

### The power aerial does not extend.

The power aerial does not have a relay box.

### No sound.

- The volume is too low.
- The ATT function is activated, or the Telephone ATT function (when the interface cable of a car telephone is connected to the ATT lead) is activated.
- The position of the fader control (FAD) is not set for a 2-speaker system.
- The CD changer is incompatible with the disc format (MP3/ATRAC CD).  
→ Play back with a Sony MP3 compatible CD changer, or this unit.

### No beep sound.

- The beep sound is cancelled (page 10).
- An optional power amplifier is connected and you are not using the built-in amplifier.

### The contents of the memory have been erased.

- The RESET button has been pressed.  
→ Store again into the memory.
- The power connecting lead or battery has been disconnected.
- The power connecting lead is not connected properly.

### Stored stations and correct time are erased.

#### The fuse has blown.

#### Makes noise when the position of the ignition key is switched.

The leads are not matched correctly with the car's accessory power connector.

### The display disappears from/does not appear in the display window.

- The dimmer is set "DIM-ON" (page 10).
- The display disappears if you press and hold (OFF).  
→ Press and hold (OFF) again until the display appears.
- The connectors are dirty (page 14).

### DSO does not function.

Depending on the type of car interior or type of music, DSO may not have a desirable effect.

## CD/MD playback

### The disc cannot be loaded.

- Another disc is already loaded.
- The disc has been forcibly inserted upside down or in the wrong way.

### The disc does not playback.

- Defective or dirty disc.
- The CD-Rs/CD-RWs are not for audio use (page 13).

### MP3 files cannot be played back.

The disc is incompatible with the MP3 format and version (page 13).

### MP3 files take longer to play back than others.

The following discs take a longer time to start playback.

- a disc recorded with a complicated tree structure.
- a disc recorded in Multi Session.
- a disc to which data can be added.

### The ATRAC CD cannot play.

- The disc is not created by authorized software, such as SonicStage or SonicStage Simple Burner.
- Tracks that are not included in the group cannot be played.

### The display items do not scroll.

- For discs with very many characters, those may not scroll.
- "A.SCRL" is set to off.  
→ Set "A.SCRL-ON" (page 11) or press (SCRL) on the card remote commander.

### The sound skips.

- Installation is not correct.  
→ Install the unit at an angle of less than 45° in a sturdy part of the car.
- Defective or dirty disc.

### The operation buttons do not function.

#### The disc will not eject.

Press the RESET button (page 4).

### "MS" or "MD" does not appear on the source display when both the optional MGS-X1 and MD changer are connected.

This unit recognizes MGS-X1 as an MD unit.

→ Press (SOURCE) until "MS" or "MD" appears, then press (MODE) repeatedly.

## Radio reception

### The stations cannot be received.

#### The sound is hampered by noises.

- Connect a power aerial control lead (blue) or accessory power supply lead (red) to the power supply lead of a car's aerial booster (only when your car has built-in FM/AM aerial in the rear/side glass).
- Check the connection of the car aerial.



- The auto aerial will not go up.  
→ Check the connection of the power aerial control lead.
- Check the frequency.
- When the DSO mode is on, the sound is sometimes hampered by noises.  
→ Set the DSO mode to “OFF” (page 7).

---

#### **Preset tuning is not possible.**

- Store the correct frequency in the memory.
- The broadcast signal is too weak.

---

#### **Automatic tuning is not possible.**

- Setting of the local seek mode is not correct.  
→ Tuning stops too frequently:  
Press (SENS) until “LOCAL-ON” appears.  
→ Tuning does not stop at a station:  
Press (SENS) repeatedly until “MONO-ON” or “MONO-OFF” (FM), or “LOCAL-OFF” (AM) appears.
- The broadcast signal is too weak.  
→ Perform manual tuning.

---

#### **During FM reception, the “ST” indication flashes.**

- Tune in the frequency accurately.
- The broadcast signal is too weak.  
→ Press (SENS) to set the monaural reception mode to “MONO-ON.”

---

#### **An FM programme broadcast in stereo is heard in monaural.**

The unit is in monaural reception mode.  
→ Press (SENS) until “MONO-OFF” appears.

---

## **Error displays/Messages**

---

#### **BLANK\*1**

Tracks have not been recorded on the MD.\*2  
→ Play an MD with recorded tracks.

---

#### **ERROR\*1**

- The disc is dirty or inserted upside down.\*2  
→ Clean or insert the disc correctly.
- The disc cannot play because of some problem.  
→ Insert another disc.

---

#### **FAILURE**

The speaker/amplifier connection is incorrect.  
→ See the supplied installation/connections manual to check the connection.

---

#### **LOAD**

The changer is loading the disc.  
→ Wait until loading is complete.

---

#### **L.SEEK +/-**

The local seek mode is on during automatic tuning.

---

#### **NO DATA**

All custom names have been deleted, or none are stored.

---

#### **NO DISC**

The disc is not inserted in the CD/MD changer.  
→ Insert discs in the changer.

---

#### **NO ID3**

ID3 tag information is not written in the MP3 file.

---

#### **NO INFO**

Text information is not written in the ATRAC3/ATRAC3plus file.

---

#### **NO MAG**

The disc magazine is not inserted in the CD changer.  
→ Insert the magazine in the changer.

---

#### **NO MUSIC**

The disc is not a music file.  
→ Insert a music CD in this unit or MP3 playable changer.

---

#### **NO NAME**

A track/group/disc name is not written in the track.

---

#### **NOT READ**

The disc information has not been read by the unit.  
→ Loading the disc, then select it on the list.

---

#### **NOTREADY**

The lid of the MD changer is open or the MDs are not inserted properly.  
→ Close the lid or insert the MDs properly.

---

#### **OFFSET**

There may be an internal malfunction.  
→ Check the connection. If the error indication remains on in the display, consult your nearest Sony dealer.

---

#### **READ**

The unit is reading all track and group information on the disc.  
→ Wait until reading is complete and playback starts automatically. Depending on the disc structure, it may take more than a minute.

---

#### **RESET**

The CD unit and CD/MD changer cannot be operated because of some problem.  
→ Press the RESET button (page 4).

“LLLL” or “rrrr”

During fast-forward or reverse, you have reached the beginning or the end of the disc and you cannot go any further.

“\_”

The character cannot be displayed with the unit.

\*1 If an error occurs during playback of a CD or MD, the disc number of the CD or MD does not appear in the display.



\*2 The disc number of the disc causing the error appears in the display.

If these solutions do not help improve the situation, consult your nearest Sony dealer. If you take the unit to be repaired because of CD playback trouble, bring the disc that was used at the time the problem began.

# Поздравляем с покупкой!

Благодарим Вас за то, что Вы остановили свой выбор на проигрывателе компакт-дисков Sony. В поездке Вы сможете использовать следующие функции проигрывателя.

- Воспроизведение компакт-дисков. Можно воспроизводить диски CD-DA (содержащие также CD TEXT\*), CD-R/CD-RW (с файлами MP3 и диски в формате Multi Session (стр. 15)), а также диски ATRAC CD (форматы ATRAC3 и ATRAC3plus (стр. 15)).

Тип диска	Метка на диске
CD-DA	
MP3 ATRAC CD	

- Прием радиостанций.
  - Можно хранить в памяти до 6 станций в каждом диапазоне (FM1, FM2, FM3, AM1 и AM2).
  - Функция BTM (Память оптимальной настройки): устройство выбирает радиостанции с наиболее сильным сигналом и сохраняет их в памяти.
  - Можно присвоить название каждой радиостанции и сохранить его в памяти, а также отобразить названия станций в списке.
- Настройка звучания.
  - EQ3: кривую эквалайзера можно выбрать для 7 музыкальных типов.
  - DSO (Dynamic Soundstage Organizer - функция динамического звучания): создает более объемное звуковое поле с помощью синтеза виртуальных громкоговорителей для улучшения качества их звучания, даже если они установлены в нижней части двери.
  - BBE MP: улучшает качество сжатого цифрового звука, например MP3. Для получения дополнительных сведений см. следующие объяснения.

- Использование дополнительного устройства. Кроме воспроизведения на данном устройстве, можно также управлять дополнительными проигрывателями компакт-/мини-дисков.

\* Диск с CD TEXT - это компакт-диск CD-DA, содержащий такую информацию, как название диска, имя исполнителя и названия композиций.



**Проигрыватель компакт-дисков с диапазоном FM/AM  
Сделано в Корее**

Изготовитель: Сони Корпорейшн  
Адрес: 6-7-35 Киташинагава, Шинагава-ку,  
Токио 141-0001, Япония

## Внимание. Если в замке зажигания нет положения ACC

После выключения зажигания обязательно нажмите кнопку **OFF** на устройстве и удерживайте ее нажатой, пока с дисплея не исчезнет индикация. Если этого не сделать, дисплей не отключится, что может привести к разрядке аккумулятора.

**CLASS 1  
LASER PRODUCT**

Эта этикетка находится в нижней части шасси.



**Утилизация электрического и электронного оборудования (директива применяется в странах Евросоюза и других европейских странах, где действуют системы раздельного сбора отходов)**

## Дата изготовления устройства

Тот же номер, что и серийный номер устройства, указанный на наклейке со штрих-кодом на картонной упаковке.

Чтобы узнать дату изготовления, см. символы "P/D:" на наклейке со штрих-кодом на картонной упаковке.

P/D: XX XXXX  
1 2

1. Месяц изготовления
  2. Год изготовления
- A-0, B-1, C-2, D-3, E-4, F-5, G-6, H-7, I-8, J-9

## Начало работы

Сброс параметров устройства	4
Установка часов	4
Режим DEMO	4
Снятие передней панели	4
Установка передней панели	5
Установка диска в устройство	5
Извлечение диска	5

## Расположение органов управления и основные операции

Основное устройство	6
Пульт дистанционного управления RM-X151	6

## Компакт-диск

Надписи на дисплее	8
Повторное и перетасованное воспроизведение	8

## Радиоприемник

Сохранение и прием радиостанций	9
Автоматическое сохранение — BTM (Память оптимальной настройки)	9
Сохранение вручную	9
Прием радиостанций, сохраненных в памяти	9
Автоматическая настройка	9
Прием радиостанции по списку — именной список	9

## Другие функции

Изменение настроек звука	10
Настройка характеристик звука	
— BAL/FAD/SUB	10
Настройка кривой эквалайзера	
— EQ3	10
Добавление меток на радиостанцию/диск	10
Настройка параметров установки	
— SET	11
Использование дополнительного оборудования	12
Проигрыватель компакт-/мини-дисков	12
Поворотный дистанционный переключатель RM-X4S	13

## Дополнительная информация

Меры предосторожности	14
Примечания относительно дисков	14
О файлах MP3	15
О компакт-дисках ATRAC CD	15
Уход за устройством	16
Извлечение устройства	17
Технические характеристики	17
Поиск и устранение неисправностей	18
Индикация/сообщения об ошибках	20



Функция BBE MP служит для улучшения качества сжатого цифрового звука, например формата MP3, путем восстановления и усиления высоких гармоник, теряющихся в процессе сжатия. С помощью функции BBE MP в исходном материале генерируются четные гармоники, дающие при прослушивании ощущение комфорта и позволяющие уловить широкий спектр оттенков звука.

SonicStage и ее логотип являются товарными знаками корпорации Sony. ATRAC, ATRAC3, ATRAC3plus и их логотипы являются товарными знаками корпорации Sony.

## Начало работы

### Сброс параметров устройства

Перед первым включением устройства или после замены автомобильного аккумулятора, а также после изменения схемы подключения следует сбросить параметры устройства.

Снимите переднюю панель и нажмите кнопку RESET с помощью заостренного предмета, например шариковой ручки.

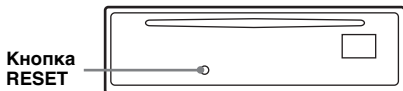

#### Примечание

При нажатии кнопки RESET выполняется сброс установок времени и некоторых других занесенных в память параметров.

## Установка часов

Часы данного устройства имеют 24-часовую индикацию.

- 1 Нажмите и удерживайте кнопку выбора.**  
Отобразится дисплей установок.
- 2 Нажимайте кнопку выбора, пока не появится индикация “CLOCK-ADJ”.**
- 3 Нажмите кнопку (DSPL).**  
Замигает индикация часа.
- 4 Поверните регулятор громкости для установки значения часов и минут.**  
Чтобы переместить индикацию, нажмите кнопку (DSPL).
- 5 Нажмите кнопку выбора.**  
Часы начнут отсчет времени, и появится следующий дисплей установок.
- 6 Нажмите и удерживайте кнопку выбора.**  
Установка завершена.

Чтобы отобразить часы, нажмите кнопку (DSPL). Нажмите кнопку (DSPL) еще раз, чтобы вернуться к предыдущей индикации дисплея.

#### При использовании пульта дистанционного управления

Чтобы установить значения часов и минут в шаге 4, нажмите кнопку ↑ или ↓.

## Режим DEMO

При выключении устройства сначала отобразится индикация времени, а затем на дисплее появится демонстрационное изображение (режим демонстрации (DEMO)).

Для отмены режима DEMO выключите устройство и выберите в установках (стр. 12) параметр “DEMO-OFF”.

## Снятие передней панели

Во избежание кражи устройства можно снять с него переднюю панель.

### Предупреждающий сигнал

Если до поворота ключа зажигания в положение OFF с устройства не была снята передняя панель, то в течение нескольких секунд будет слышен предупредительный звуковой сигнал. Звуковой сигнал будет слышен только в том случае, если используется встроенный усилитель.

- 1 Нажмите кнопку (OFF).**  
Устройство выключится.
- 2 Нажмите кнопку (OPEN).**  
Панель откроется.
- 3 Сдвиньте переднюю панель вправо и снимите ее, слегка потянув на себя левый край.**

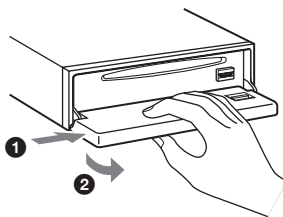

#### Примечания

- Старайтесь не ронять переднюю панель. Не надавливайте слишком сильно на переднюю панель и окошко дисплея.
- Не подвергайте переднюю панель воздействию тепла/высокой температуры или влажности. Старайтесь не оставлять его в припаркованной машине или на приборной доске/полочке за задним сиденьем.

#### Совет

При переноске передней панели поместите ее в прилагаемый специальный футляр.

## Установка передней панели

Наложите отверстие **(A)** на передней панели на штырек **(B)** на устройстве, а затем установите левую сторону на место, слегка нажав на нее.

Нажмите кнопку **(SOURCE)** на устройстве (или вставьте диск), чтобы включить устройство.

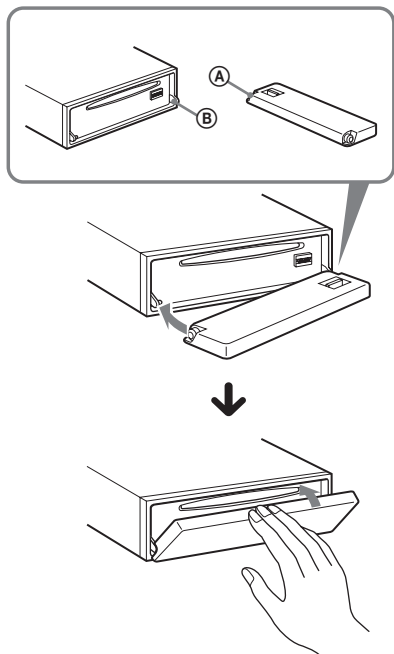

### Примечание

Не ставьте ничего на внутреннюю поверхность передней панели.

## Установка диска в устройство

- 1 Нажмите кнопку **(OPEN)**.
- 2 Вставьте диск (этикеткой вверх).

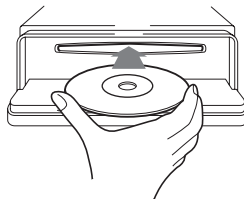

- 3 Закройте переднюю панель. Воспроизведение начнется автоматически.

## Извлечение диска

- 1 Нажмите кнопку **(OPEN)**.
- 2 Нажмите кнопку **▲**. Диск будет извлечен.
- 3 Закройте переднюю панель.

# Расположение органов управления и основные операции

## Основное устройство

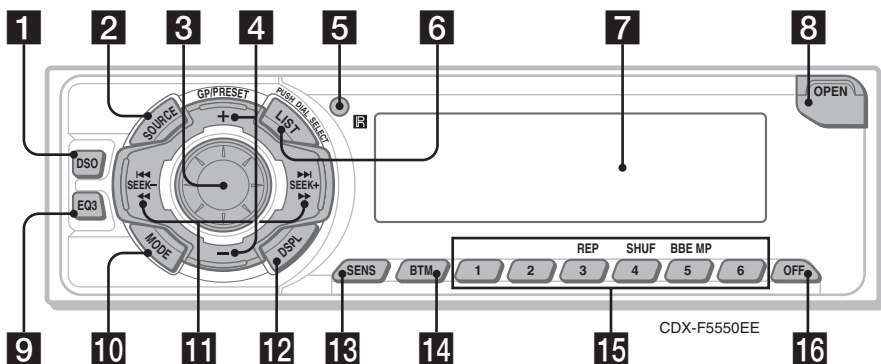

## Передняя панель снята

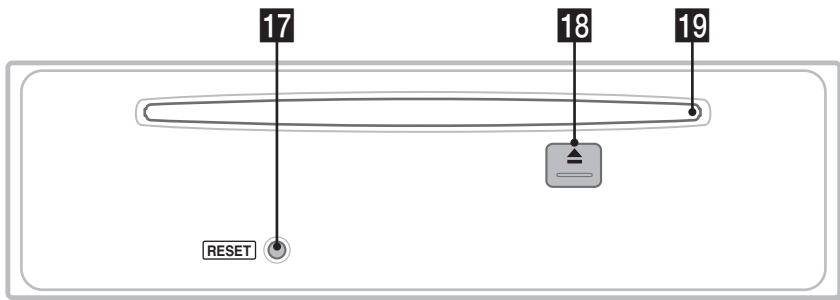

## Пульт дистанционного управления RM-X151

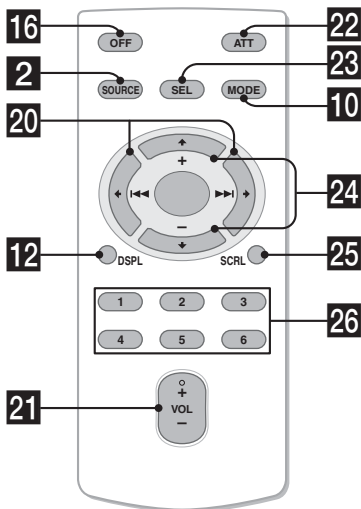

Подробную информацию см. на указанных страницах. Кнопки на пульте дистанционного управления с такими же обозначениями, что и на устройстве, выполняют те же функции.

- 1 Кнопка DSO 2**  
Выбор режима DSO (1, 2, 3 или OFF). Чем больше номер, тем сильнее эффект.
- 2 Кнопка SOURCE**  
Включение питания/смена источника (радио/компакт-диск/мини-диск\*1).
- 3 Регулятор громкости/кнопка выбора 4, 10, 11**  
Регулировка громкости (поверните); выбор элементов (нажмите).
- 4 Кнопки GP\*/PRESET +/-**  
Выбор запрограммированных станций/пропуск групп (нажмите); непрерывный пропуск групп (нажмите и удерживайте).
- 5 Датчик пульта дистанционного управления**

- 6 Кнопка LIST 9, 13**  
Занесение в именной список.
- 7 Окно дисплея**
- 8 Кнопка OPEN 5**  
Открытие передней панели.
- 9 Кнопка EQ3 (эквалайзер) 10**  
Выбор типа эквалайзера (XPLD (ЭКСПЛОД), VOCAL (ВОКАЛ), CLUB (КЛУБ), JAZZ (ДЖАЗ), NEW AGE (НЬЮ-ЭЙДЖ), ROCK (РОК), CUSTOM (ЗАДАВАЕМЫЙ) или OFF (ВЫКЛ)).
- 10 Кнопка MODE 9, 12**  
Выбор радиодиапазона (FM/AM)/выбор устройства\*3.
- 11 Кнопки SEEK +/-**  
Радиоприемник:  
автоматическая настройка на радиостанции (нажмите); поиск станций вручную (нажмите и удерживайте).  
Компакт-диск:  
пропуск композиции (нажмите); непрерывный пропуск композиций (нажмите, затем нажмите еще раз примерно через 1 секунду и удерживайте нажатой); перемещение вперед/назад при воспроизведении композиции (нажмите и удерживайте).
- 12 Кнопка DSPL (дисплей) 4, 8, 11**  
Смена индикаций.
- 13 Кнопка SENS**  
Улучшение качества приема слабого сигнала: LOCAL/MONO.
- 14 Кнопка BTM 9**  
Включение функции BTM (нажмите и удерживайте).
- 15 Номерные кнопки**  
Радиоприемник:  
прием хранящихся в памяти радиостанций (нажмите); сохранение радиостанций в памяти (нажмите и удерживайте).  
Компакт-диск/мини-диск\*1:  
(3) : REP 8  
(4) : SHUF 8  
(5) : BBE MP\*4 2  
активизация функции BBE MP, установка "BBEM-ON" во время воспроизведения на устройстве. Для отмены установите "BBEM-OFF".
- 16 Кнопка OFF**  
Выключение питания/остановка источника.
- 17 Кнопка RESET 4**
- 18 Кнопка  $\triangle$  (извлечение диска) 5**  
Извлечение диска.
- 19 Слот для дисков 5**  
Установка диска.

Следующие кнопки на пульте дистанционного управления отличаются от кнопок/функций на устройстве.

- 20 Кнопки  $\leftarrow$  (◀◀)/ $\rightarrow$  (▶▶)**  
Используются для управления радиоприемником/компакт-диск, соответствуют кнопке (SEEK) +/- на устройстве. Для получения дополнительных сведений об операциях см. раздел "При использовании пульта дистанционного управления" на каждой странице.
- 21 Кнопка VOL (громкость) +/-**  
Регулировка уровня громкости.
- 22 Кнопка ATT (приглушение звука)**  
Приглушение звука. Чтобы отменить приглушение звука, нажмите кнопку еще раз.
- 23 Кнопка SEL (выбор)**  
Соответствует кнопке выбора на устройстве.
- 24 Кнопки  $\uparrow$  (+)/ $\downarrow$  (-)**  
Используются для управления радиоприемником/компакт-диск, соответствуют кнопке (GP/PRESET) +/- на устройстве. Для получения дополнительных сведений об операциях см. раздел "При использовании пульта дистанционного управления" на каждой странице.
- 25 Кнопка SCRL (прокрутка) 8**  
Прокрутка элементов дисплея.
- 26 Номерные кнопки**  
Прием хранящихся в памяти радиостанций (нажмите); сохранение радиостанций в памяти (нажмите и удерживайте).

\*1 Если подключен проигрыватель мини-дисков.

\*2 Если воспроизводится компакт-диск MP3/ATRAC CD, а проигрыватель не подключен. Если проигрыватель подключен, процедура отличается; см. стр. 12.

\*3 Если проигрыватель компакт-/мини-дисков подключен.

\*4 Только устройство.

#### Примечание

Если устройство выключено и дисплей погас, то с помощью пульта дистанционного управления невозможно будет управлять устройством, пока на нем не будет нажата кнопка (SOURCE) или вставлен диск для его включения.

#### Совет

Подробные инструкции по замене батарейки см. в разделе см. раздел "Замена литиевой батарейки пульта дистанционного управления" на стр. 16.

## Компакт-диск

Дополнительные сведения по подключению к проигрывателю компакт-/мини-дисков см. на стр. 12.

### Надписи на дисплее

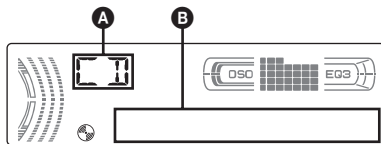

- A** Источник  
**B** Номер композиции/время с начала воспроизведения, название диска/имя исполнителя, номер группы\*<sup>1</sup>, имя группы, название композиции, текстовая информация\*<sup>2</sup>, часы

\*1 Номер группы отображается только при смене группы.

\*2 При воспроизведении компакт-диска MP3 отображается тег ID3, а при воспроизведении компакт-диска ATRAC CD - текстовая информация, созданная в программе SonicStage и т.д.

Чтобы изменить индикации **B**, нажмите кнопку **(DSPL)**; чтобы прокрутить индикации **B**, нажмите кнопку **(SCRL)** на пульте дистанционного управления или установите значение "A.SCRL-ON" (стр. 12).

#### Совет

Отображаемая индикация будет отличаться в зависимости от типа диска и формата записи. Подробную информацию о компакт-диске MP3 см. на стр. 15; о компакт-диске ATRAC CD - на стр. 15.

## Повторное и перетасованное воспроизведение

- 1** Во время воспроизведения нажимайте кнопку **(3)** (REP) или **(4)** (SHUF), пока на дисплее не появится нужный параметр.

Выбор	Воспроизведение
REP-TRACK	композиции неоднократно.
REP-GP*	группы неоднократно.
SHUF-GP*	группы в случайной последовательности.
SHUF-DISC	диска в случайной последовательности.

\* При воспроизведении компакт-дисков MP3/ATRAC CD.

Чтобы вернуться в режим обычного воспроизведения, выберите "REP-OFF" или "SHUF-OFF".



## Радиоприемник

### Сохранение и прием радиостанций

#### Предупреждение

Во избежание возникновения аварийной ситуации при настройке на радиостанцию во время управления автомобилем используйте функцию памяти оптимальной настройки (BTM).

#### Автоматическое сохранение — BTM (Память оптимальной настройки)

**1** Нажимайте кнопку (SOURCE), пока не появится индикация “TUNER”. Чтобы изменить диапазон, нажимайте кнопку (MODE). Можно выбрать следующие диапазоны: FM1, FM2, FM3, AM1 или AM2.

**2** Нажмите и удерживайте кнопку (BTM), пока не замигает индикация “BTM”.

Радиостанции закрепляются за номерными кнопками и сохраняются в памяти устройства в порядке частот. При занесении станции в память раздается звуковой сигнал.

#### Сохранение вручную

**1** Во время приема радиостанции, которую необходимо сохранить, нажмите и удерживайте номерную кнопку (от ① до ⑥), пока не появится индикация “MEM”.

На дисплее отображается индикация, соответствующая номерной кнопке.

#### Примечание

При попытке сохранить другую радиостанцию для уже используемой номерной кнопки предыдущая радиостанция будет заменена.

#### Прием радиостанций, сохраненных в памяти

**1** Выберите диапазон, затем нажмите номерную кнопку (от ① до ⑥) или (GP/PRESET) +/-.

#### Автоматическая настройка

**1** Выберите диапазон, затем нажмите кнопку (SEEK) +/- для поиска радиостанции.

Поиск остановится, когда устройство найдет радиостанцию. Повторяйте процедуру, пока не будет найдена нужная радиостанция.

#### Совет

Если известна частота радиостанции, которую требуется прослушать, нажмите и удерживайте кнопку (SEEK) +/-, пока не будет найдена нужная частота, затем нажимайте кнопку (SEEK) +/- для точной настройки частоты (ручная настройка).

#### Прием радиостанции по списку — именной список

Можно занести в именной список частоту или название. Дополнительные сведения о добавлении меток на радиостанцию см. на стр. 10.

**1** Выберите диапазон, затем нажмите кнопку (LIST).

Отобразится частота или название радиостанции.

**2** Нажимайте кнопку (LIST), пока не отобразится нужная радиостанция.



Через 5 секунд устройство вернется в обычный режим приема.

**3** Нажмите кнопку (SEEK) +/- для приема радиостанции.

При использовании пульта дистанционного управления

Чтобы выбрать радиостанцию в шаге 2, нажмите кнопку ↑ или ↓.

## Другие функции

### Изменение настроек звука

#### Настройка характеристик звука — BAL/FAD/SUB

Можно отрегулировать баланс каналов, фейдер и уровень громкости низкочастотного громкоговорителя.

##### 1 Нажимайте кнопку выбора, пока не появится индикация “BAL”, “FAD” или “SUB”.

Индикация будет меняться следующим образом:

**LOW** (НИЗКИЕ)\*1 →

**MID** (СРЕДНИЕ)\*1 →

**HI** (ВЫСОКИЕ)\*1 →

**BAL** (баланс левого-правого каналов)

→ **FAD** (баланс передних-задних громкоговорителей) →

**SUB** (уровень громкости низкочастотного громкоговорителя)\*2

\*1 Когда активизирована функция эквалайзера EQ3 (стр. 10).

\*2 Когда для аудиовыхода установлено значение “SUB” (стр. 11). “ATT” отображается при самой низкой установке. Ее можно настраивать в диапазоне до 20 шагов.

##### 2 Поворачивайте регулятор громкости, чтобы настроить выбранный параметр.

Через 3 секунды по окончании настройки дисплей возвращается в обычный режим воспроизведения/приема.

#### Примечание

После выбора параметра настройку следует начать не позднее, чем через 3 секунды.

При использовании пульта дистанционного управления

Чтобы настроить выбранный параметр в шаге 2, нажмите кнопку ←, ↑, → или ↓.

#### Настройка кривой эквалайзера — EQ3

Можно выполнять настройки эквалайзера и сохранять их для различных диапазонов частот.

##### 1 Выберите источник, затем нажимайте кнопку (EQ3) для выбора типа EQ3.

##### 2 Нажимайте кнопку выбора, пока не появится индикация “LOW”, “MID” или “HI”.

##### 3 Поворачивайте регулятор громкости, чтобы настроить выбранный параметр.

Уровень громкости настраивается в диапазоне от -10 дБ до +10 дБ с шагом 1 дБ.



Повторите шаги 2 и 3, чтобы настроить кривую эквалайзера.

Чтобы восстановить заводскую настройку кривой эквалайзера, нажмите и удерживайте кнопку выбора перед завершением настройки.

Через 3 секунды по окончании настройки дисплей возвращается в обычный режим воспроизведения/приема.

#### При использовании пульта дистанционного управления

Чтобы настроить выбранный параметр в шаге 3, нажмите кнопку ←, ↑, → или ↓.

### Добавление меток на радиостанцию/диск

При приеме станции или воспроизведении диска на проигрывателе компакт-дисков с функцией CUSTOM FILE можно назначить произвольное название для станции/диска, содержащее до 8 символов (Память станций/Информация о диске). При присвоении названия станции/диску это название появится в списке (стр. 9 или 13).

##### 1 Во время приема радиостанции или воспроизведения диска, для которого необходимо установить метку, нажмите и удерживайте кнопку (LIST).



##### 2 Поворачивайте регулятор громкости, пока не появится нужный символ.

Символ меняется следующим образом:

A ← B → C ... ↔ 0 ↔ 1 ↔ 2 ... ↔ +  
↔ - ↔ \* ... ↔ \_ (пробел) ↔ A

Чтобы переместить индикацию, нажмите кнопку выбора. Повторяйте процедуру, пока не будет введено все название.

### 3 Нажмите и удерживайте кнопку **(LIST)**.

Добавление меток завершено, и дисплей возвращается в обычный режим воспроизведения/приема.

Чтобы отобразить название, во время приема или воспроизведения нажмите кнопку **(DSPL)**.

#### Советы

- Чтобы исправить или стереть символ, введите поверх старых или введите “\_”.
- Информация о диске является приоритетной по сравнению с предварительно записанным названием.
- Можно добавить метку для диска на устройстве, если подключен проигрыватель с функцией *CUSTOM FILE*.
- “*REP-TRACK*” и перетасованное воспроизведение будут приостановлены, пока не будет завершена маркировка.

#### При использовании пульта дистанционного управления

Чтобы выбрать символ в шаге 2, нажмите кнопку **↑** или **↓**.

### Удаление названия, заданного пользователем

- 1 Выберите радио или устройство, чье имя, заданное пользователем, необходимо удалить, затем нажмите и удерживайте кнопку **(LIST)**.
- 2 Нажмите и удерживайте кнопку **(DSPL)**. Замигает сохраненное название.
- 3 Поворачивайте регулятор громкости, чтобы выбрать название, которое необходимо удалить.
- 4 Нажмите и удерживайте кнопку выбора. Название удалено. Повторите шаги 3 и 4 для удаления других названий.
- 5 Нажмите и удерживайте кнопку **(LIST)**. Устройство вернется в обычный режим приема/воспроизведения.

#### При использовании пульта дистанционного управления

Чтобы выбрать название в шаге 3, нажмите кнопку **↑** или **↓**.

## Настройка параметров установки — SET

- 1 Нажмите и удерживайте кнопку выбора. Отобразится дисплей установок.
- 2 Нажимайте кнопку выбора, пока не появится нужный параметр.
- 3 Поворачивайте регулятор громкости, чтобы выбрать параметр (например, “ON” или “OFF”).
- 4 Нажмите и удерживайте кнопку выбора. Установка завершена, и дисплей возвращается в обычный режим воспроизведения/приема.

#### Примечание

Для разных источников и параметров, возможно, отображаемые элементы будут отличаться.

#### При использовании пульта дистанционного управления

Чтобы выбрать параметр в шаге 3, нажмите кнопку **←** или **→**.

Можно установить следующие параметры (дополнительные сведения см. на указанной странице руководства): “●” указывает значения по умолчанию.

---

**CLOCK-ADJ** (стр. 4)

(установка часов)

---

**BEEP** Используется для установки значения “ON” (●) или “OFF”.

---

**SUB/REAR**\*1 Используется для переключения аудиовыхода.  
– “SUB” (●): для вывода на низкочастотный громкоговоритель.  
– “REAR”: для вывода на усилитель мощности.

---

продолжение на следующей странице →

**DIM** (диммер) Используется для изменения яркости дисплея.

- “AT” (●): для автоматического ослабления яркости дисплея при включении света.
- “ON”: для ослабления яркости дисплея.
- “OFF”: для отключения диммера.

**DEMO**\*1 (демонстрация) Используется для установки значения “ON” (●) или “OFF” (стр. 4).

**M.DSPL**\*2 (движущийся дисплей) Выбор режима движущегося дисплея.

- “SA” (●): для отображения движущихся изображений и анализатора спектра.
- “ON”: для отображения движущихся изображений.
- “OFF”: для отключения движущегося дисплея.

**CONTRAST** Регулировка контрастности дисплея. Существует 7 уровней контрастности.

**A.SCRL** (автоматическая прокрутка) Используется для автоматической прокрутки отображаемых элементов при смене диска/группы/композиции.

- “ON”: функция прокрутки включена.
- “OFF” (●): функция прокрутки отключена.

**LPF**\*3 (фильтр низких частот) Используется для выбора значения граничной частоты “78HZ”, “125HZ” или “OFF” (●).

\*1 Когда устройство выключено.

\*2 Когда устройство включено.

\*3 Когда для аудиовыхода установлено значение “SUB”.

## Использование дополнительного оборудования

### Проигрыватель компакт-/мини-дисков

#### Выбор проигрывателя

- 1 Нажимайте кнопку (SOURCE), пока не появится индикация “CD” или “MD”.
- 2 Нажимайте кнопку (MODE), пока не появится нужный проигрыватель.

Номер устройства      Номер диска

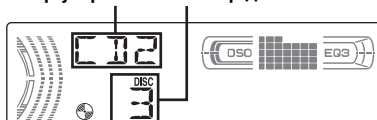

Начнется воспроизведение.

#### Пропуск групп и дисков

- 1 Во время воспроизведения нажмите кнопку (GP/PRESET) +/-.

Для пропуска	Нажмите кнопку (GP/PRESET)
группы	и отпустите (удерживайте недолго).
групп непрерывно	через 2 секунды после того, как кнопка была отпущена.
диски	нужное число раз.
дисков непрерывно	затем повторно нажмите через 2 секунды и удерживайте.

#### Повторное и перетасованное воспроизведение

- 1 Во время воспроизведения нажимайте кнопку (3) (REP) или (4) (SHUF), пока на дисплее не появится нужный параметр.

Выбор	Воспроизведение
<b>REP-DISC</b> *1	диска непрерывно.
<b>SHUF-CHGR</b> *1	композиций в проигрывателе в случайной последовательности.
<b>SHUF-ALL</b> *2	композиций во всех устройствах в случайной последовательности.

- \*1 При подключении одного или нескольких проигрывателей компакт-/мини-дисков.  
 \*2 При подключении одного или нескольких проигрывателей компакт-дисков или двух или нескольких проигрывателей мини-дисков.

Чтобы вернуться в режим обычного воспроизведения, выберите “REP-OFF” или “SHUF-OFF”.

#### Совет

Перетасованное воспроизведение композиций с проигрывателей компакт-дисков и мини-дисков с помощью функции “SHUF-ALL” невозможно.

### Поиск диска по названию — именной поиск

Можно выбрать диск из списка при подключении проигрывателя компакт-дисков с функцией CUSTOM FILE или проигрывателя мини-диска.

Если присвоить название диску, оно появится в списке. Дополнительные сведения о добавлении меток на компакт-диск см. на стр. 10.

- Во время воспроизведения нажмите кнопку (LIST).  
Отобразится номер или название диска.
- Нажимайте кнопку (LIST), пока не отобразится нужный диск.  
Через 5 секунд устройство вернется в обычный режим воспроизведения.
- Нажмите кнопку (SEEK) +/- для воспроизведения диска.

#### При использовании пульта дистанционного управления

Чтобы выбрать диск в шаге 2, нажмите кнопку ↑ или ↓.

## Поворотный дистанционный переключатель RM-X4S

### Наклеивание ярлычка

Наклейте ярлычок индикации на поворотный дистанционный переключатель в зависимости от того, где он устанавливается.

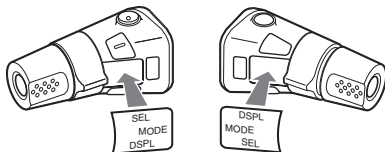

## Расположение органов управления

Кнопки на поворотном дистанционном переключателе с такими же обозначениями, что и на устройстве, выполняют те же функции.

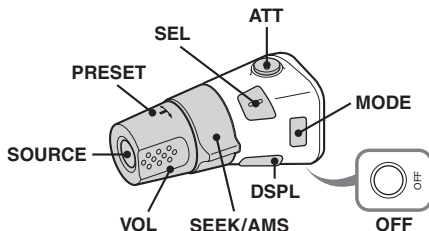

Следующие органы управления на поворотном дистанционном переключателе отличаются от функций на устройстве.

#### • Регулятор PRESET

Соответствует кнопке (GF/PRESET) +/- на устройстве (нажмите и поверните).

#### • Регулятор VOL

Соответствует регулятору громкости на устройстве (поверните).

#### • Регулятор SEEK/AMS

Соответствует кнопке (SEEK) +/- на устройстве (поверните или поверните и удерживайте).

### Смена направления вращения

Направление вращения регуляторов установлено изготовителем и показано ниже.

Увеличение

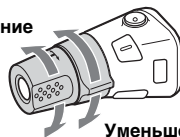

Уменьшение

Если необходимо смонтировать поворотный дистанционный переключатель на правой стороне колонки рулевого управления, то можно изменить направление вращения регуляторов на обратное.

- При нажатии регулятора VOL нажмите и удерживайте кнопку (SEL).

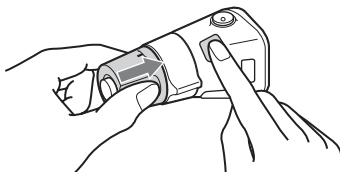

## Дополнительная информация

### Меры предосторожности

- Если автомобиль был припаркован в солнечном месте, не включайте устройство до тех пор, пока оно не охладится.
- При работе устройства автоматически выдвигается приемная антенна.

### Конденсация влаги

В дождливый день или при нахождении в месте с повышенной влажностью на линзах или дисплее устройства может конденсироваться влага. Это может привести к неправильной работе устройства. В этом случае извлеките диск и подождите приблизительно час, пока не испарится влага.

### Поддержание высокого качества звука

Будьте осторожны и не проливайте сок или другие напитки на устройство или диски.

### Примечания относительно дисков

- Чтобы диск оставался чистым, не прикасайтесь к его поверхности. Диск следует брать за края.
- Если диски не используются, храните их в футлярах или в папках для дисков.
- Не подвергайте диски воздействию тепла/высокой температуры. Старайтесь не оставлять их в припаркованной машине или на приборной доске/полочке за задним сиденьем.
- Не прикрепляйте наклейки и не используйте диски с остатками чернил или клея на них. Использование таких дисков может привести к остановке их вращения, неправильной работе или повреждению.



- Не используйте диски с ярлыками и наклейками.

В результате использования таких дисков могут возникнуть следующие неполадки.

- Невозможность извлечения диска (так как отклеился ярлык или наклейка, что привело к зазору в механизме извлечения диска).
- Невозможность правильного чтения аудиоданных (например, скачки при воспроизведении или отсутствие воспроизведения) из-за того, что ярлык или наклейка деформировались от тепла, что привело к перекосу диска.
- Диски нестандартной формы (например, в форме сердца, квадрата, звезды) нельзя воспроизводить на этом устройстве. В противном случае это может привести к повреждению устройства. Не пользуйтесь такими дисками.
- Нельзя воспроизводить компакт-диски диаметром 8 см.
- Перед воспроизведением протрите компакт-диск имеющейся в продаже чистящей тканью. Протирайте компакт-диск в направлении от центра к краям. Не пользуйтесь растворителями, такими как бензин, разбавитель, а также имеющимися в продаже чистящими средствами или антистатическими аэрозолями, предназначенными для виниловых пластинок.



### Примечания относительно дисков CD-R/CD-RW

- Некоторые диски CD-R/CD-RW (в зависимости от аппаратуры, на которой выполнялась запись, или состояния самого диска) могут не воспроизводиться на данном устройстве.
- Нельзя воспроизвести незакрытый диск CD-R/CD-RW.

### Музыкальные диски, закодированные с помощью технологий защиты авторских прав

Этот продукт предназначен для воспроизведения дисков, отвечающих требованиям стандарта Compact Disc (CD).

В последнее время некоторые фирмы звукозаписи выпускают музыкальные диски, закодированные с использованием технологий защиты авторского права. Помните, что некоторые из таких дисков не отвечают требованиям стандарта CD и их нельзя воспроизводить с помощью данного устройства.

## О файлах MP3

MP3 является сокращением от MPEG-1 Audio Layer-3 и представляет собой стандарт формата сжатия музыкальных файлов. Этот формат обеспечивает сжатие данных музыкальных компакт-дисков приблизительно до 1/10 исходного размера.

- Это устройство совместимо с форматом ISO 9660 уровень 1/уровень 2, расширенным форматом Joliet/Romeo, тегом ID3 версий 1.0, 1.1, 2.2, 2.3 и 2.4, а также с форматом Multi Session.
- Максимальное количество:
  - папок (групп): 150 (включая корневую и пустые папки).
  - файлов MP3 (композиций) и папок, записанных на диске: 300 (если названия папок/файлов состоят из большого числа символов, это количество может стать менее 300).
  - отображаемых символов в названии папки/файла: 32 (Joliet) или 32/64 (Romeo); в теге ID3: 15/30 символов (1.0, 1.1, 2.2 и 2.3) или 63/126 символов (2.4).

## Порядок воспроизведения файлов MP3

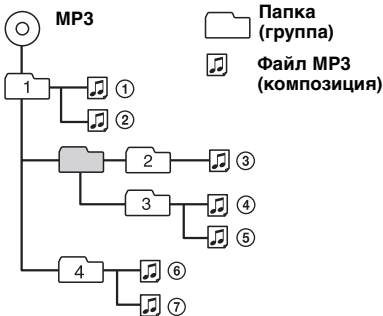

### Примечания

- Обязательно закройте диск перед использованием в устройстве.
- При присвоении имени для файла MP3 не забудьте добавить к нему расширение ".mp3".
- При воспроизведении файла MP3 с высокой скоростью передачи бит, например 320 кбит/с, звучание может быть прерывистым.
- При воспроизведении или перемещении вперед/назад файла MP3 с изменяющейся скоростью передачи в битах (VBR) оставшееся время воспроизведения может отображаться неточно.

- Если диск записан в формате Multi Session, будет распознан формат только первой композиции первой сессии, и будут воспроизводиться композиции только этого формата (все другие форматы воспроизводиться не будут). Форматы имеют следующий приоритет: CD-DA, ATRAC CD и MP3.
  - Если первая композиция записана в формате CD-DA, то будут воспроизводиться композиции первой сессии, имеющие только формат CD-DA.
  - Если первая композиция имеет другой формат (не CD-DA), то будут воспроизводиться композиции сессии, имеющие формат ATRAC CD или MP3. Если на диске отсутствуют данные в этих форматах, на дисплее появится индикация "NO MUSIC".

## О компакт-дисках ATRAC CD

### Формат ATRAC3plus

ATRAC3 является сокращением от Adaptive Transform Acoustic Coding3 и представляет собой технологию сжатия. Этот формат обеспечивает сжатие данных музыкальных компакт-дисков приблизительно до 1/10 исходного размера. Формат ATRAC3plus, являющийся расширенным форматом ATRAC3, обеспечивает сжатие данных музыкальных компакт-дисков приблизительно до 1/20 исходного размера. Устройство поддерживает и формат ATRAC3, и формат ATRAC3plus.

### Компакт-диск ATRAC CD

Компакт-диск ATRAC CD - это компакт-диск, который содержит музыкальные данные, сжатые в формате ATRAC3 или ATRAC3plus, записанные с помощью поддерживаемого программного обеспечения, например SonicStage 2.0 и выше или SonicStage Simple Burner.

- Максимальное количество:
  - папок (групп): 255
  - файлов (композиций): 999
- Отображение символов в названии папки/файла и текстовой информации, созданной в программе SonicStage.

Подробную информацию о компакт-диске ATRAC CD см. в руководстве программы SonicStage или SonicStage Simple Burner.

### Примечание

При записи компакт-диска ATRAC CD обязательно используйте поддерживаемое программное обеспечение, например SonicStage 2.0 и выше или SonicStage Simple Burner 1.0 или 1.1, поставляемое с изделиями фирмы Sony Network.

продолжение на следующей странице →

В случае возникновения вопросов или проблем, касающихся данного устройства, которые не описаны в данном руководстве, обратитесь к ближайшему дилеру Sony.

## Уход за устройством

### Замена литиевой батарейки пульта дистанционного управления

При нормальных условиях эксплуатации срок действия батарейки составляет приблизительно 1 год (срок службы может быть меньше в зависимости от условий эксплуатации).

Когда батарейка разряжается, дальность действия пульта дистанционного управления уменьшается. Замените батарейку новой литиевой батарейкой CR2025. При использовании другой батарейки существует опасность возгорания или взрыва.

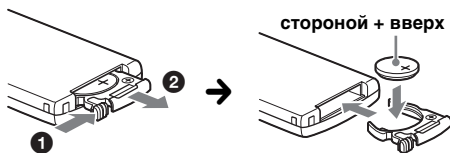

#### Примечания относительно литиевой батарейки

- Храните литиевую батарейку в недоступном для детей месте. Если ребенок случайно проглотит батарейку, немедленно обратитесь к врачу.
- Для обеспечения надежного контакта протрите батарейку сухой тканью.
- При установке батарейки соблюдайте полярность.
- Не берите батарейку металлическим пинцетом - это может вызвать короткое замыкание.

#### ВНИМАНИЕ!

При неправильном обращении батарейка может взорваться. Не перезаряжать, не разбирать, не подносить к огню.

### Замена предохранителя

При замене предохранителей обязательно используйте только те, которые соответствуют силе тока, указанной на изначально установленном предохранителе. Если перегорел предохранитель, проверьте подключение питания и замените предохранитель. Если после замены предохранитель снова перегорел, это может означать неисправность устройства. В этом случае обратитесь к ближайшему дилеру Sony.

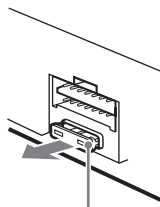

Предохранитель (10 А)

### Чистка контактов

Возможно, устройство не будет работать надлежащим образом из-за загрязнения контактов, служащих для соединения передней панели с устройством. Во избежание этого отсоедините переднюю панель (стр. 4) и протрите контакты ватным тампоном, смоченным в спирте. Не прикладывайте излишних усилий. В противном случае можно повредить контакты.

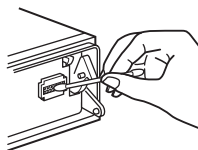

Основное устройство

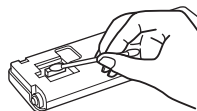

Обратная сторона передней панели

#### Примечания

- В целях безопасности перед чисткой разъемов выключите зажигание и выньте ключ из замка зажигания.
- Никогда не прикасайтесь к контактам пальцами или металлическими предметами.



# Извлечение устройства

## 1 Снимите защитную манжету.

- 1 Снимите переднюю панель (стр. 4).
- 2 Чтобы снять защитные манжеты, используйте ключи для демонтажа.

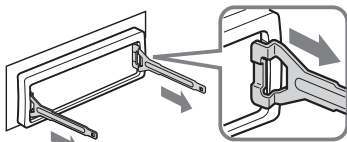

Установите ключи для демонтажа, как показано на рисунке.

- 3 Потяните на себя ключи для демонтажа, чтобы снять защитную манжету.

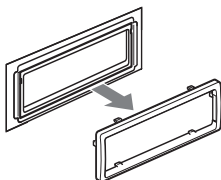

## 2 Извлеките устройство.

- 1 Вставьте одновременно оба ключа для демонтажа до щелчка.

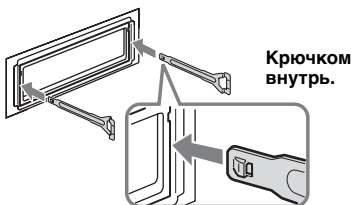

- 2 Потяните ключи для демонтажа, чтобы извлечь устройство.

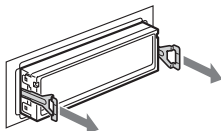

- 3 Выдвиньте устройство из монтажной панели.

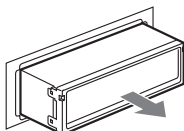

# Технические характеристики

## Проигрыватель компакт-дисков

Отношение сигнал-шум: 120 дБ  
Диапазон частот: 10 – 20000 Гц  
Коэффициент детонации: ниже уровня, поддающегося измерению

## Тюнер

### FM

Диапазон настройки:

65 – 74 МГц  
87,5 – 108,0 МГц

Антенное гнездо: разъем внешней антенны

Промежуточная частота: 10,7 МГц/450 кГц

Используемая чувствительность: 9 дБф

Избирательность: 75 дБ при 400 кГц

Отношение сигнал-шум: 67 дБ (стерео),  
69 дБ (моно)

Коэффициент гармонических искажений при  
1 кГц: 0,5 % (стерео), 0,3 % (моно)

Разделение: 35 дБ при 1 кГц

Диапазон частот: 30 – 15000 Гц

### AM

Диапазон настройки:

531 – 1602 кГц

Антенное гнездо: разъем внешней антенны

Промежуточная частота: 10,7 МГц/450 кГц

Чувствительность: 30 мВ

## Усилитель мощности

Выходы: выходы громкоговорителей  
(с соединительными фиксаторами)

Полное сопротивление громкоговорителя:  
4 – 8 Ом

Максимальная выходная мощность:  
50 Вт × 4 (при 4 Ом)

## Общие

### Выходы:

терминал аудиовыходов (возможность переключения между передними, низкочастотными/задними)  
терминал релейного управления приемной антенной  
терминал управления усилителем мощности

### Входы:

терминал управления функцией Telephone ATT  
терминал управления подсветкой входной терминал разъема управления каналом аудиовхода канала входной терминал пульта дистанционного управления входной разъем антенны

### Регуляторы тембра:

низкие: ±10 дБ при 60 Гц (XPLOD)  
средние: ±10 дБ при 1 кГц (XPLOD)  
высокие: ±10 дБ при 10 кГц (XPLOD)

продолжение на следующей странице →

## Поиск и устранение неисправностей

### Требования к источнику питания:

автомобильный аккумулятор 12 В пост. тока (отрицательное заземление)

**Размеры:** прилб. 178 × 50 × 179 мм (ш/в/г)

### Монтажные размеры:

прилб. 182 × 53 × 161 мм (ш/в/г)

**Масса:** прилб. 1,2 кг

### Входящие в комплект принадлежности:

пульт дистанционного управления:

RM-X151

детали для установки и подключений

(1 комплект)

футляр для передней панели (1)

### Дополнительные принадлежности/

#### оборудование:

кабель Bus (поставляется в комплекте с

кабелем с разъемами RCA): RC-61 (1 м),

RC-62 (2 м)

проигрыватель компакт-дисков (10 дисков):

CDX-757MX

проигрыватель мини-дисков (6 дисков):

MDX-66XLP

селектор источника: XA-C30

переключатель AUX-IN: XA-300

Патенты США и других стран по лицензии компании Dolby Laboratories.

### Примечание

*Этот аппарат нельзя подключать к цифровому предусилителю или эквалайзеру, совместимым с системой Sony BUS.*

*Конструкция и характеристики могут изменяться без предварительного уведомления.*



- Для пайки некоторых деталей используется припой, не содержащий свинца. (более 80 %)
- В некоторых печатных платах галогенированные огнезащитные составы не используются.
- Для корпусов галогенированные огнезащитные составы не используются.
- Для печати на картоне используются краски на основе растительных масел, не содержащие летучих органических соединений (VOC).
- Для упаковочных прокладок не используется пенополистирол.

Приводимый ниже проверочный перечень поможет устранить большинство проблем, которые могут возникнуть при эксплуатации устройства.

Перед ознакомлением с нижеприведенной таблицей обратитесь к разделам по подключению и эксплуатации устройства.

### Общие

#### На устройство не подается питание.

- Проверьте соединение. Если все соединения выполнены правильно, проверьте предохранитель.
- Если устройство выключено и дисплей погас, то устройством невозможно будет управлять с помощью пульта дистанционного управления.  
→ Включите устройство.

#### Приемная антенна не выдвигается.

В приемной антенне отсутствует реле.

#### Нет звука.

- Уровень громкости слишком низкий.
- Включена функция АТТ или Telephone АТТ (при подключении интерфейсного кабеля автомобильного телефона к проводу АТТ).
- Регулятор фейдера (FAD) не установлен для системы с 2 громкоговорителями.
- Проигрыватель компакт-дисков не совместим с форматом диска (MP3/ATRAC CD).  
→ Воспроизведите этот диск на проигрывателе компакт-дисков Sony, который поддерживает воспроизведение файлов MP3, или на этом устройстве.

#### Не слышен звуковой сигнал.

- Функция звукового сигнала отключена (стр. 11).
- Подключен дополнительный усилитель мощности, а встроенный не используется.

#### Удалены данные из памяти.

- Была нажата кнопка RESET.  
→ Сохраните данные в память еще раз.
- Отсоединен кабель подключения питания или извлечена батарейка.
- Кабель подключения питания не подсоединен надлежащим образом.

---

**Из памяти удалены запрограммированные радиостанции и установка времени.**

**Перегорел предохранитель.**

**Слышен шум при переключении положения ключа зажигания.**

Провода неправильно подсоединены к разъему электропитания вспомогательного оборудования автомобиля.

---

**Пропала/не отображается индикация в окошке дисплея.**

- Для диммера установлено значение “DIM-ON” (стр. 12).
  - Дисплей отключается, если нажать и удерживать кнопку (OFF).  
→ Нажмите кнопку (OFF) еще раз и удерживайте ее нажатой, пока дисплей не включится.
  - Контакты загрязнены (стр. 16).
- 

**Функция DSO не работает.**

В зависимости от интерьера автомобиля или прослушиваемой музыки, функция DSO может не обеспечить нужный эффект.

---

### **Воспроизведение компакт-/мини-диска**

**Не удается вставить диск.**

- Уже вставлен другой компакт-диск.
  - Компакт-диск вставлен с усилием не той стороной или неправильно.
- 

**Компакт-диск не воспроизводится.**

- Диск загрязнен или поврежден.
  - Диски CD-R/CD-RW не предназначены для воспроизведения звука (стр. 14).
- 

**Невозможно воспроизвести файлы MP3.**

Диск не совместим с форматом MP3 и версией (стр. 15).

---

**Для начала воспроизведения файлов MP3 требуется больше времени, чем для других файлов.**

Может потребоваться больше времени до начала воспроизведения следующих дисков:

- диск, записанный с использованием сложной разветвленной структуры папок;
  - диск, записанный в формате Multi Session;
  - диск, на который можно добавлять данные.
- 

---

**Компакт-диск ATRAC CD не воспроизводится.**

- Диск не записан с помощью поддерживаемого программного обеспечения, например SonicStage или SonicStage Simple Burner.
  - Композиции, которые не входят в группы, невозможно воспроизвести.
- 

**Не осуществляется прокрутка индикации на дисплее.**

- Информация в виде бегущей строки может не отображаться для дисков, содержащих слишком большое количество символов.
  - Параметр “A.SCRL” отключен.  
→ Установите значение “A.SCRL-ON” (стр. 12) или нажмите кнопку (SCRL) на пульте дистанционного управления.
- 

**Имеют место провалы звука.**

- Неправильная установка.  
→ Установите устройство под углом, не превышающим 45°, в месте, не подверженном вибрации.
  - Диск загрязнен или поврежден.
- 

**Не работают кнопки управления.**

**Диск не извлекается.**

Нажмите кнопку RESET (стр. 4).

---

**Индикация “MS” или “MD” не отображается на дисплее источника при подключении дополнительного проигрывателя MGS-X1 и проигрывателя мини-дисков.**

Это устройство распознает проигрыватель MGS-X1 как устройство мини-дисков.

→ Нажимайте кнопку (SOURCE), пока не появится индикация “MS” или “MD”, затем нажимайте кнопку (MODE).

---

**продолжение на следующей странице →**

## Прием радиостанций

Не удается принять радиостанции.

Звук сопровождается помехами.

- Подсоедините провод питания приемной антенны (синий) или провод питания вспомогательного оборудования (красный) к проводу питания усилителя антенны автомобиля (если на заднем/боковом стекле имеется встроенная антенна диапазона FM/AM).
- Проверьте подсоединение автомобильной антенны.
- Не выдвигается автомобильная антенна.  
→ Проверьте подсоединение провода питания приемной антенны.
- Проверьте частоту.
- Когда включен режим DSO, звук иногда сопровождается помехами.  
→ Установите для режима DSO значение "OFF" (стр. 6).

Не удается выполнить предварительную настройку.

- Сохраните в памяти правильную частоту.
- Передаваемый радиосигнал слишком слаб.

Не удается выполнить автоматическую настройку.

- Неправильная установка режима местного поиска.  
→ Настройка прерывается слишком часто:  
нажимайте кнопку (**SENS**), пока не появится индикация "LOCAL-ON".  
→ При настройке пропускается станция:  
нажимайте кнопку (**SENS**), пока не появится индикация "MONO-ON", "MONO-OFF" (FM) или "LOCAL-OFF" (AM).
- Передаваемый радиосигнал слишком слаб.  
→ Выполните настройку вручную.

При приеме FM-радиостанций мигает индикация "ST".

- Выполните точную настройку частоты.
- Передаваемый радиосигнал слишком слаб.  
→ Нажмите кнопку (**SENS**), чтобы установить режим монофонического приема в положение "MONO-ON".

Стреопрограммы в диапазоне FM принимаются как монофонические.

Устройство находится в режиме монофонического приема радиостанций.

→ Нажимайте кнопку (**SENS**), пока не появится индикация "MONO-OFF".

## Индикация/сообщения об ошибках

### BLANK\*1

На мини-диск не записаны композиции\*2.  
→ Установите для воспроизведения мини-диск с записанными на нем композициями.

### ERROR\*1

- Компакт-диск загрязнен или вставлен нижней стороной вверх\*2.  
→ Почистите или правильно вставьте компакт-диск.
- Компакт-диск не воспроизводится по какой-то причине.  
→ Вставьте другой компакт-диск.

### FAILURE

Неправильное подключение громкоговорителя/усилителя.

→ Для проверки подключения см. прилагаемое руководство по установке/подключению.

### LOAD

Проигрыватель загружает диск.

→ Дождитесь завершения процесса загрузки.

### L.SEEK +/-

Во время автоматической настройки включен режим местного поиска.

### NO DATA

Все названия, назначенные пользователем, удалены или не сохранены.

### NO DISC

В проигрыватель компакт-/мини-дисков не вставлен диск.

→ Вставьте диск в проигрыватель.

### NO ID3

В файле MP3 не содержится информация тега ID3.

### NO INFO

В файле ATRAC3/ATRAC3plus не содержится текстовая информация.

### NO MAG

В проигрыватель компакт-дисков не вставлен магазин для дисков.

→ Вставьте магазин в проигрыватель.

### NO MUSIC

Диск не содержит музыкальных файлов.

→ Вставьте компакт-диск, содержащий музыкальные файлы, в это устройство или в проигрыватель, способный воспроизводить файлы MP3.

### NO NAME

В композиции не содержится названия композиции/группы/диска.

---

**NOT READ**

Устройство не считало информацию о диске.

→ Загрузите диск, затем выберите его в списке.

---

**NOTREADY**

Крышка проигрывателя мини-дисков открыта или мини-диски вставлены неправильно.

→ Закройте крышку проигрывателя или вставьте мини-диски правильно.

---

**OFFSET**

Это может означать неисправность устройства.

→ Проверьте соединение. Если сообщение об ошибке не исчезает с дисплея, обратитесь к ближайшему дилеру Sony.

---

**READ**

Устройство считывает с диска всю информацию о композициях и группе.

→ Дождитесь завершения процесса считывания. Воспроизведение начнется автоматически. В зависимости от структуры диска, для начала их воспроизведения может потребоваться более минуты.

---

**RESET**

Работа устройства и проигрывателя компакт-/мини-дисков по какой-то причине невозможна.

→ Нажмите кнопку RESET (стр. 4).

---

“LLLL” или “rrrr”

Во время перемещения вперед или назад достигнуто начало или конец диска, и продолжение невозможно.

---

“\_”

Символ не может быть отображен данным устройством.

---

\*1 При возникновении неполадки во время воспроизведения компакт- или мини-диска его номер не отображается на дисплее.

\*2 На дисплее отобразится номер диска, являющегося причиной неполадки.

Если в результате предлагаемых действий неполадка не будет устранена, обратитесь к ближайшему дилеру Sony.

Если устройство сдается в ремонт в случае какой-либо неполадки, возникшей при воспроизведении компакт-диска, необходимо иметь при себе компакт-диск, при воспроизведении которого обнаружилась неисправность.





<http://www.sony.net/>

Sony Corporation Printed in Korea