

FM/MW/LW Compact Disc Player

Руководство по эксплуатации

Относительно действий по отмене демонстрационного режима дисплея (DEMO) см. стр. 4.

CDX-GT45IP



Рекомендации относительно установки и подключения см. в прилагаемом руководстве по установке/подключению.

**CLASS 1
LASER PRODUCT**

Табличка расположена на нижней панели устройства.

**Примечание для владельцев:
информация относится к оборудованию,
приобретенному в странах, где действуют
Директивы Евросоюза**

Производителем данного устройства является Sony Corporation, 1-7-1 Konan, Minato-ku, Tokyo, Japan. Полномочный представитель по EMC и безопасности устройства — Sony Deutschland GmbH, Hedelfinger Strasse 61, 70327 Stuttgart, Germany. По вопросам сервисного и гарантийного обслуживания, пожалуйста, обращайтесь по адресам, указанным в отдельных сервисных или гарантийных документах.



Утилизация устаревшего электрического и электронного оборудования (Применяется в странах Евросоюза и других европейских странах, где действуют системы раздельного сбора отходов)

Данный знак на устройстве или его упаковке означает, что данное устройство нельзя утилизировать вместе с прочими бытовыми отходами. Его следует сдать в соответствующий приемный пункт по переработке электрического и электронного оборудования. Обеспечивая правильную утилизацию изделия, вы предотвращаете негативное влияние на окружающую среду и здоровье людей, возникающее при неправильной утилизации данного изделия. Вторичная переработка материалов помогает сохранять природные ресурсы. Для получения более подробной информации о переработке данного изделия, пожалуйста, обратитесь в местные органы городского управления, службу сбора бытовых отходов или в магазин, где было приобретено изделие.



Microsoft, Windows Media и логотип Windows являются торговыми марками или зарегистрированными торговыми марками Microsoft Corporation в США и/или других странах.

iPod — это торговая марка компании Apple Inc., зарегистрированная в США и других странах.

Технология аудиокодирования MPEG Layer-3 и патенты по лицензии Fraunhofer IIS и Thomson.

Данное изделие защищено правами на интеллектуальную собственность Microsoft Corporation. Использование или распространение данной технологии вне данного изделия без лицензии или дополнительного разрешения от Microsoft или дочерней компании Microsoft запрещено.

Предупреждение относительно установки в автомобиль с замком зажигания, не имеющем позиции АСС

Убедитесь в том, что установлена функция Auto Off (стр. 14). Устройство полностью автоматически отключается через указанный промежуток времени, что предотвращает разрядку аккумулятора. Если вы не установили функцию Auto Off, то каждый раз после выключения зажигания автомобиля нажмите и удерживайте кнопку **OFF** до тех пор, пока не погаснет индикация на дисплее устройства.

Содержание

Подготовка

| | |
|--|---|
| Диски, которые можно воспроизводить на данном устройстве | 4 |
| Перезагрузка устройства..... | 4 |
| Отмена демонстрационного режима (DEMO) | 4 |
| Установка показание времени на часах | 4 |
| Снятие передней панели | 5 |
| Установка передней панели | 5 |

Расположение элементов управления и основные действия

| | |
|--|---|
| Основное устройство | 6 |
| Поиск трека — Quick-BrowZer | 8 |
| Поиск с пропуском элементов — Режим Jump | 8 |

Радиоприемник

| | |
|--|----|
| Сохранение настроек и настройка на радиостанции | 9 |
| Автоматическое сохранение настроек на радиостанции — BTM | 9 |
| Сохранение настроек на радиостанции в памяти вручную | 9 |
| Настройка на станции, сохраненные в памяти | 9 |
| Автоматическая настройка..... | 9 |
| RDS | 9 |
| Обзор | 9 |
| Настройка AF и TA | 10 |
| ВыборPTY | 10 |
| Автоматическая установка показаний времени на часах — СТ..... | 10 |

CD-проигрыватель

| | |
|---|----|
| Информация на дисплее | 11 |
| Повторное воспроизведение и воспроизведение в произвольном порядке..... | 11 |

iPod

| | |
|--|----|
| Воспроизведение на iPod | 11 |
| Воспроизведение треков..... | 11 |
| Информация, отображаемая на дисплее | 12 |
| Выбор режима воспроизведения | 12 |
| Повторное воспроизведение и воспроизведение в произвольном порядке | 12 |
| Управление воспроизведением на iPod | |
| — Управление пассажиром | 13 |

Другие функции

| | |
|---|----|
| Изменение установок звука | 13 |
| Регулировка звуковых характеристик | |
| — BAL/FAD/SUB | 13 |
| Регулировка кривой эквалайзера | |
| — EQ3 | 13 |
| Меню установок — SET | 14 |
| Использование дополнительного оборудования..... | 14 |
| Внешнее аудиооборудование | 14 |
| CD-чейнджер | 15 |
| Карточный пульт ДУ RM-X114 | 15 |
| Джойстик RM-X4S | 16 |

Дополнительная информация

| | |
|--|----|
| Меры предосторожности | 17 |
| Примечания относительно дисков | 17 |
| Порядок воспроизведения файлов MP3/WMA.. | 17 |
| Об iPod..... | 17 |
| Обслуживание | 18 |
| Извлечение устройства | 19 |
| Технические характеристики | 19 |
| Поиск и устранение неисправностей..... | 20 |
| Информация об ошибках/Сообщения | 21 |

Сайт поддержки пользователя

Если у вас возникли какие-либо вопросы, а также для получения информации относительно данного устройства посетите сайт по адресу, указанному ниже:

<http://support.sony-europe.com>

На сайте вы можете получить информацию о:

- Моделях и производителях совместимых цифровых аудиопроигрывателей
- Поддерживаемых файлах MP3/WMA/AAC

Подготовка

Диски, которые можно воспроизводить на данном устройстве

На данном устройстве можно воспроизводить диски CD-DA (диски CD-TEXT) и диски CD-R/CD-RW (файлы MP3/WMA (стр. 17)).

| Тип диска | Этикетка |
|-----------|---|
| CD-DA |  |
| MP3 WMA |  |

Перезагрузка устройства

Прежде чем впервые приступить к управлению устройством, после замены аккумулятора автомобиля, а также после изменения подключений, устройство необходимо перезагрузить.

Снимите переднюю панель (стр. 5) и нажмите на кнопку RESET (стр. 6) каким-либо заостренным предметом, например, кончиком шариковой ручки.

Примечание

С нажатием кнопки RESET будут удалены установки часов и некоторые данные, сохраненные в памяти устройства.

Отмена демонстрационного режима (DEMO)

Вы можете отменить отображение демонстрационного дисплея, который включается при выключении устройства.

- 1 Нажмите и удерживайте кнопку выбора.**
На дисплее отображается меню установок.
- 2 Несколько раз нажмите кнопку выбора для вызова на дисплей индикации DEMO.**
- 3 Поворачивайте регулятор громкости для выбора DEMO-OFF.**
- 4 Нажмите и удерживайте кнопку выбора.**
Установка закончена, дисплей возвращается в обычный режим воспроизведения/приема.

Установка показаний времени на часах

В часах используется 24-часовая цифровая индикация.

- 1 Нажмите и удерживайте кнопку выбора.**
На дисплее отображается меню установок.
- 2 Несколько раз нажмите кнопку выбора для вызова на дисплей индикации CLOCK-ADJ.**
- 3 Нажмите (SEEK) +.**
На дисплее отображается мигающая индикация часов.
- 4 Поворачивайте регулятор громкости для установки показаний часов и минут.**
Для перемещения курсора нажмите (SEEK) +/-.
- 5 После установки показаний минут нажмите кнопку выбора.**
Установка показаний времени закончена, часы включены.

Чтобы вызвать на дисплей показания времени, нажмите (DSPL). Для возврата к предыдущим показаниям дисплея нажмите (DSPL) еще раз.

Совет

С помощью услуги, предоставляемой RDS (стр. 10), вы можете автоматически установить показания времени на часах.

Снятие передней панели

В целях защиты от кражи вы можете снять с устройства переднюю панель.

Предупредительный сигнал

Если вы установили ключ в замке зажигания в положение OFF и не сняли с устройства переднюю панель, то в течение нескольких секунд подается предупредительный звуковой сигнал.

Предупредительный сигнал подается, только если используется встроенный усилитель.

1 Нажмите кнопку (OFF).

Устройство выключается.

2 Нажмите , затем снимите переднюю панель, потянув на себя.

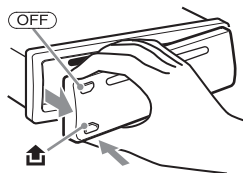

Примечания

- Не роняйте переднюю панель. Не надавливайте на переднюю панель и окно дисплея.
- Не допускайте нагревания передней панели, не допускайте, чтобы на нее попадала вода. Не оставляйте съемную переднюю панель на приборной доске или на задней полке в припаркованном автомобиле.

Установка передней панели

Вставьте часть (A) передней панели в часть (B) на устройстве, как указано на рисунке, затем нажмите на левую сторону передней панели до щелчка.

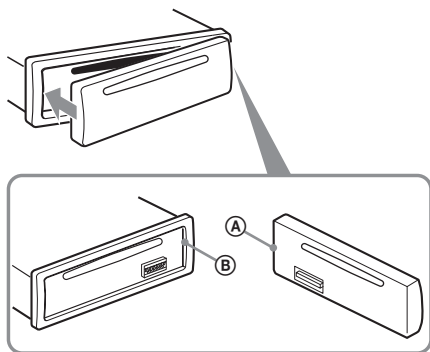

Примечание

Ничего не кладите на внутреннюю поверхность съемной передней панели.

Основное устройство

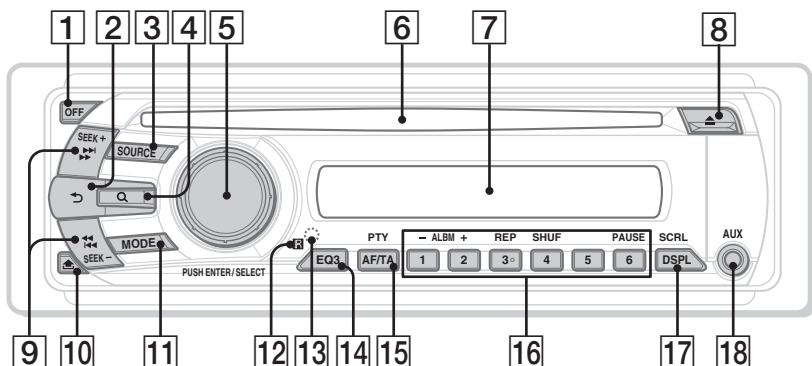

В этом разделе содержатся сведения о расположении деталей управления и основных операциях. Подробные сведения см. на соответствующих страницах. Об управлении iPod см. раздел «iPod» на стр. 11, об управлении дополнительными устройствами (CD-чейнджер и т.п.) см. раздел «Использование дополнительного оборудования» на стр. 14.

1 Кнопка OFF

Выключить питание; остановить воспроизведение на источнике.

2 Кнопка ↶ (BACK) стр. 8

Возврат к предыдущему экрану дисплея.

3 Кнопка SOURCE

Включить питание; сменить источник звука (радио/CD/iPod/AUX).

4 Кнопка Q (BROWSE) стр. 8

Вход в режим Quick-BrowZer (iPod).

5 Регулятор громкости/кнопка выбора

Регулировка громкости (поворачивать); выбор установки (нажать и повернуть).

6 Слот для диска

Загрузка диска (стороной с этикеткой вверх), воспроизведение начинается автоматически.

7 Окно дисплея

8 Кнопка ▲ (извлечь)

Извлечение диска.

9 Кнопки SEEK +/-

CD/iPod:

Пропуск трека (нажать); пропуск нескольких треков (нажать, затем в течение 1 сек. нажать еще раз и удерживать); быстрый переход к треку назад/вперед (нажать и удерживать).

Радио:

Автоматическая настройка на станции (нажать); поиск станции вручную (нажать и удерживать).

10 Кнопка ⏏ (отсоединение передней панели) стр. 5

11 Кнопка MODE стр. 9, 11, 13

Нажать для: выбора радиодиапазона (FM/MW/LW)/выбора режима воспроизведения на iPod.

Нажать и удерживать для: входа/отмены режима управления пассажиром.

12 Рецептор карточного пульта ДУ

13 Кнопка RESET (расположена за передней панелью) стр. 4

14 Кнопка EQ3 стр. 13

Выбор типа эквалайзера (XPLOD, VOCAL, EDGE, CRUISE, SPACE, GRAVITY, CUSTOM или OFF).

15 Кнопка AF (альтернативные частоты)/ТА (дорожные сообщения)/PTY (тип программы) стр. 10

Установка AF и TA (нажать); выбор программы по типу в системе RDS (нажать и удерживать).

16 Номерные кнопки

CD/iPod

①/②: **ALBUM** -/+ (во время воспроизведения файлов MP3/WMA)

Пропуск альбома (нажать); пропуск нескольких альбомов (нажать и удерживать)

③: **REP** стр. 11, 12

④: **SHUF** стр. 11, 12

⑥: **PAUSE**

Сделать паузу во время воспроизведения.

Для отмены нажмите кнопку еще раз.

Радио:

Настройка на предварительно установленные станции (нажать); сохранение настроек на станции в памяти устройства (нажать и удерживать).

17 Кнопка **DSPL** (дисплей)/**SCRL** (бегущая строка) стр. 9, 11, 12, 13

Просмотр информации на дисплее (нажать); просмотр информации на дисплее в режиме бегущей строки (нажать и удерживать).

18 Гнездо входа **AUX** стр. 14

Подключение портативного аудиоустройства.

Поиск трека — Quick-BrowZer

Выбрав способ поиска, вы можете легко найти нужный трек на iPod.

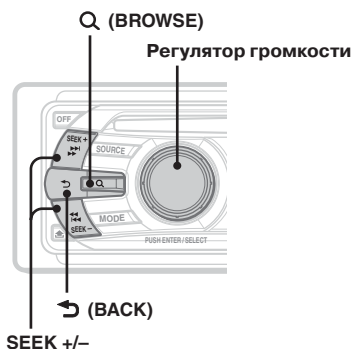

- 1 Нажмите Q (BROWSE).**
Устройство переходит в режим Quick-BrowZer, и на дисплее отображается перечень способов поиска.
- 2 Поворачивайте регулятор громкости для выбора способа поиска, затем нажмите для подтверждения вашего выбора.**
- 3 Повторяйте действие п. 2 до тех пор, пока не будет найден нужный трек.**
Начинается воспроизведение.

Для возврата к предыдущему экрану дисплея

Нажмите **(BACK)**.

Выход из режима Quick-BrowZer

Нажмите **Q (BROWSE)**.

Примечание

В режиме Quick-BrowZer установка, выбранная для повторного воспроизведения/воспроизведения в произвольном порядке, отменяется.

Поиск с пропуском элементов — Режим Jump

Если в списке имеется много элементов, вы можете быстро найти нужный вам элемент перечня.

1 В режиме Quick-BrowZer нажмите

(SEEK) +.

Отображается дисплей, указанный ниже.

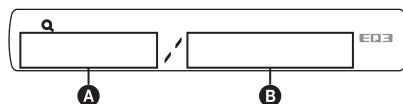

- A** Номер текущего элемента
- B** Общее количество элементов в текущем списке

Затем отображается название элемента списка.

- 2 Поворачивайте регулятор громкости для выбора нужного элемента или элемента, расположенного около нужного.**
Пропуск выполняется с шагом в 10% от общего количества элементов.
- 3 Нажмите на регулятор громкости.**
Дисплей возвращается в режим Quick-BrowZer, и отображается выбранный элемент.
- 4 Поворачивайте регулятор громкости для выбора нужного элемента, затем нажмите на регулятор громкости.**
Если вы выбрали трек, воспроизведение начинается автоматически.

Отменить режим Jump

Нажмите **(BACK)** или **(SEEK) -.**

Радиоприемник

Сохранение настроек и настройка на радиостанции

Предупреждение

Если вы настраиваете радио во время управления автомобилем, то во избежание аварийной ситуации пользуйтесь функцией BTM (память оптимальной настройки).

Автоматическое сохранение настроек на радиостанции — BTM

- 1 **Нажимайте** (SOURCE) для вызова на дисплей индикации TUNER. Для выбора нужного диапазона нажимайте (MODE). Вы можете выбрать диапазоны FM1, FM2, FM3, MW или LW.
- 2 **Нажмите и удерживайте кнопку выбора.** На дисплее отображается меню установок.
- 3 **Нажимайте кнопку выбора для вызова на дисплей индикации BTM.**
- 4 **Нажмите** (SEEK) +. Устройство запоминает станции в порядке возрастания частоты вещания и заносит в ячейки памяти, соответствующие номерным кнопкам. После того, как очередная станция занесена в память, подается звуковой сигнал.

Сохранение настроек на радиостанции в памяти вручную

- 1 Если вы настроили радиоприемник на станцию, которую хотите сохранить, нажмите и удерживайте номерную кнопку (①—⑥) до тех пор, пока на дисплее не отобразится индикация MEM.

Примечание

Если вы сохраните настройку на другую станцию под номером уже занятой номерной кнопки, настройка на предыдущую станцию удаляется.

Совет

Если вы сохраняете станцию RDS, установка AF/TA также сохраняется (стр. 10).

Настройка на станции, сохраненные в памяти

- 1 Выберите диапазон, затем нажмите номерную кнопку (①—⑥).

Автоматическая настройка

- 1 Выберите диапазон, затем нажмите (SEEK) +/- для поиска станции. Когда устройство настроилось на прием станции, сканирование диапазона прекращается. Повторяйте действие до тех пор, пока нужная станция не будет найдена.

Подсказка

Если вы знаете частоту станции, передачи которой хотите прослушать, нажмите и удерживайте (SEEK) +/- для установки приблизительной частоты, затем нажимайте (SEEK) +/- для точной настройки на нужную станцию (настройка вручную).

RDS

Обзор

Радиостанции диапазона FM, предоставляющие услуги RDS (система передачи данных по радио), вместе с сигналами обычных радиопрограмм передают неразличимую на слух цифровую информацию.

Показания на дисплее

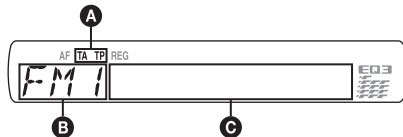

- A TA/TP*1
 - B Радиодиапазон, функция
 - C Частота*2 (название станции), предварительно присвоенный номер, часы, данные RDS
- *1 Во время передачи дорожных сообщений на дисплее отображается мигающая индикация TA. При приеме подобной станции загорается индикация TP.
- *2 При приеме станции RDS на дисплее слева от индикации частоты отображается значок *.

Чтобы изменить показания на дисплее C, нажмите (DSP).

Сервисы RDS

Система автоматически обеспечивает такие сервисы RDS, как:

AF (Альтернативные частоты)

Выбор и возврат к приему сигналов станции, передающей самый сильный сигнал. С помощью этой функции вы можете слушать одну и ту же программу на протяжении длительной поездки, не настраивая радиоприемник на прием этой станции вручную.

TA (Дорожные сообщения)/TP (Дорожные программы)

Прием текущих дорожных сообщений/программ. Устройство переходит на прием экстренных сообщений и прерывает работу выбранного источника звука.

PTY (Настройка на станции по типу программы)

Отображение на дисплее информации о типе принимаемой программы. Поиск программы по вашему выбору.

CT (Данные о времени)

Сервис CT в передачах RDS передает установки времени.

Примечания

- В зависимости от страны/региона могут быть доступны не все функции RDS.
- RDS может не работать, если сигнал слишком слабый, или если принимаемая станция не транслирует данные RDS.

Настройка AF и TA

1 Нажимайте (AF/TA) для вызова на дисплей нужной индикации.

| Выберите | Чтобы |
|------------|-----------------------------|
| AF-ON | включить AF и выключить TA. |
| TA-ON | включить TA и выключить AF. |
| AF, TA-ON | включить и AF и TA. |
| AF, TA-OFF | выключить и AF и TA. |

Сохранение настроек на радиостанции RDS с установками AF и TA

Вы можете сохранить настройки на станции RDS вместе с установками AF/TA. Если вы используете функцию BTM, сохраняются только станции RDS с теми же установками для приема сервисов AF/TA. Если выполняете настройку вручную, вы можете предварительно сохранить как настройки на станции RDS, так и настройки на станции без RDS с установками AF/TA для каждой станции.

1 Выберите установку AF/TA, затем занесите станцию в память, используя функцию BTM, или вручную.

Прием срочных сообщений

Если включена функция AF или TA, прием срочных сообщений автоматически прерывает работу текущего источника звука.

Совет

Если вы настраиваете громкость во время прослушивания дорожного сообщения, установка уровня громкости сохраняется в памяти устройства и используется для прослушивания последующего дорожного сообщения, независимо от обычного уровня громкости.

Прослушивание одной региональной программы — REG

Когда функция AF включена: в соответствии с заводскими настройками данного устройства прием возможен только в определенном регионе, поэтому оно не будет переключено на другую региональную станцию с более сильной частотой.

При выезде за пределы области приема определенной региональной программы выберите в меню настройки установку REG-OFF во время приема FM-радио (стр. 14).

Примечание

Эта функция не работает в Великобритании и некоторых других регионах.

Функция местной привязки (Только для Великобритании)

Эта функция позволяет настраиваться на волну других местных станций в данном регионе, даже если они не занесены в память приемника под номерными кнопками.

1 Во время приема в диапазоне FM нажмите номерную кнопку (1–6), для которой запрограммирована местная станция.

2 Не более чем через 5 секунд еще раз нажмите номерную кнопку местной станции. Повторяйте процедуру, пока не будет найдена местная радиостанция.

Выбор PTY

1 Во время прослушивания FM-радио нажмите (AF/TA) (PTY).

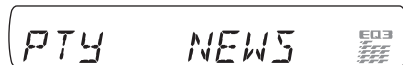

Если станция передает данные PTY, на дисплее отображается индикация названия типа текущей программы.

2 Несколько раз нажмите (AF/TA) (PTY) для вызова на дисплей названия нужного типа программы.

3 Нажмите (SEEK) + /-.

Устройство начинает поиск радиостанции, транслирующей программу заданного типа.

Типы программ

NEWS (новости), **AFFAIRS** (текущие события), **INFO** (информация), **SPORT** (спорт), **EDUCATE** (образование), **DRAMA** (театр), **CULTURE** (культура), **SCIENCE** (наука), **VARIED** (разнообразное содержание), **POP M** (поп-музыка), **ROCK M** (рок-музыка), **EASY M** (легкая музыка), **LIGHT M** (легкая классическая музыка), **CLASSICS** (классическая музыка), **OTHER M** (иная музыка), **WEATHER** (погода), **FINANCE** (финансы), **CHILDREN** (детские программы), **SOCIAL A** (социальные проблемы), **RELIGION** (религия), **PHONE IN** (звонки в студию), **TRAVEL** (путешествия), **LEISURE** (отдых), **JAZZ** (джаз), **COUNTRY** (кантри), **NATION M** (национальная музыка), **OLDIES** (песни прошлых лет), **FOLK M** (фольклор), **DOCUMENT** (документальные программы).

Примечание

Вы не можете использовать данную функцию в странах/регионах, где PTY-данные недоступны.

Автоматическая установка показаний времени на часах — CT

1 Выберите в меню установок установку CT-ON (стр. 14).

Примечания

· Функция CT может не работать, даже если принимается радиостанция, передающая сигналы системы RDS.

· Возможны различия между показаниями времени, установленными с использованием функции CT, и реальным временем.

CD-проигрыватель

Подробнее о выборе CD-чейнджера см. стр. 15

Информация на дисплее

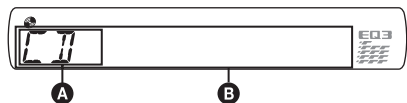

- A** Источник
 - B** Название трека*¹, название диска/имя исполнителя*¹, имя исполнителя*¹, номер альбома*², название альбома*¹, номер трека/время, прошедшее с начала воспроизведения, часы
- * Отображается информация CD TEXT, MP3/WMA.
* Номер альбома отображается только при смене альбома.

Чтобы изменить показания на дисплее **B**, нажмите (DSPL).

Совет

Информация, отображаемая на дисплее, различается в зависимости от типа диска, формата записи и установок.

Повторное воспроизведение и воспроизведение в произвольном порядке

- 1** Во время воспроизведения несколько раз нажмите (3) (REP) или (4) (SHUF) для вызова на дисплей нужной установки.

| Выберите | Для воспроизведения |
|---------------|---------------------------------|
| (TRACK) | трека повторно. |
| (ALBUM)* | альбома повторно. |
| (SHUF ALBUM)* | альбома в произвольном порядке. |
| (SHUF DISC) | диска в произвольном порядке. |

* При воспроизведении аудиофайлов MP3/WMA.

Для возврата к обычному воспроизведению выберите установку (OFF) или SHUF OFF.

iPod

Воспроизведение на iPod

Подключив iPod к док-разъему на задней панели устройства, вы можете прослушивать записи с iPod через автомобильные динамики, управляя воспроизведением с помощью данного устройства. Более подробную информацию о совместимости вашего iPod см. в разделе «Об iPod» на стр. 17, или посетите сайт поддержки пользователя.

Сайт поддержки пользователя

<http://support.sony-europe.com>

Воспроизведение треков

Перед подключением iPod к док-разъему уменьшите громкость на устройстве.

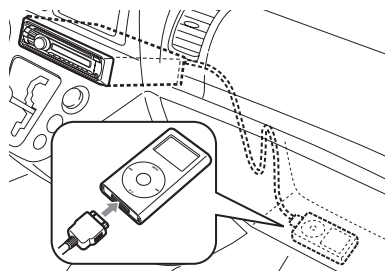

- 1** Подключите iPod к док-разъему. iPod включается автоматически на экране iPod отображается указанное ниже изображение.*



Воспроизведение треков с iPod начинается автоматически с фрагмента, на котором воспроизведение было остановлено при последнем прослушивании. Если iPod уже подключен, нажимайте (SOURCE) для вызова индикации IPOD.

* Если управление iPod в последний раз выполнялось пассажиром, индикация не отображается.

- 2** Нажмите (MODE) для выбора режима воспроизведения.

Режимы воспроизведения изменяются в указанной ниже последовательности:

RESUMING → ALBUM → TRACK → PODCAST* → GENRE → PLAYLIST → ARTIST

* В зависимости от установки, выбранной на iPod, индикация может не отображаться.

3 Отрегулируйте громкость.

Чтобы остановить воспроизведение, нажмите **(OFF)**.

Советы

- Когда ключ установлен в замке зажигания в положение ACC, и устройство включено, происходит зарядка iPod.
- Если iPod отсоединился во время воспроизведения, на дисплее устройства отображается сообщение «NO IPOD».

Режим возобновления воспроизведения

Когда iPod подключен к док-разъему, режим работы данного устройства изменяется на режим возобновления воспроизведения, и начинается воспроизведение в режиме, установленном на iPod. В режиме возобновления воспроизведения указанные ниже кнопки не используются:

- **(3)** (REP)
- **(4)** (SHUF)

Информация, отображаемая на дисплее

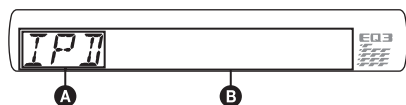

- A** Индикация источника (iPod)
- B** Название трека, имя исполнителя, название альбома, номер трека/время, прошедшее с начала воспроизведения, часы

Для смены информации на дисплее **B** нажмите **(DSPL)**.

Совет

При смене альбома/подкаста/жанра/исполнителя/списка воспроизведения на дисплее кратковременно отображается номер элемента перечня.

Примечание

Некоторые буквы названий, сохраненных на iPod, могут отображаться некорректно.

Выбор режима воспроизведения

1 Во время воспроизведения нажмите **(MODE)**.

Режимы изменяются в следующей последовательности:

ALBUM (альбом) → **TRACK (трек)** → **PODCAST* (подкаст)** → **GENRE (жанр)** → **PLAYLIST (список воспроизведения)** → **ARTIST (исполнитель)**

* В зависимости от установки, выбранной на iPod, индикация может не отображаться.

Пропуск альбомов, подкастов, жанров, списков воспроизведения и исполнителей

| Действие | Нажать |
|---------------------------|--|
| Пропустить | (1)/ (2) (ALBUM -/+) [один раз для каждого] |
| Для непрерывного пропуска | (1)/ (2) (ALBUM -/+) [удерживать до нужного фрагмента] |

Повторное воспроизведение и воспроизведение в произвольном порядке

1 Во время воспроизведения нажимайте **(3)** (REP) или **(4)** (SHUF) для вызова на дисплей нужной установки.

| Выберите | Для воспроизведения |
|----------------------|--|
| TRACK | трека повторно. |
| ALBUM | альбома повторно. |
| PODCAST | подкаста повторно. |
| ARTIST | композиций исполнителя повторно. |
| PLAYLIST | композиций из списка воспроизведения повторно. |
| GENRE | композиций выбранного жанра повторно. |
| SHUF ALBUM | альбома треков в произвольном порядке. |
| SHUF PODCAST | подкастов в произвольном порядке. |
| SHUF ARTIST | композиций исполнителя в произвольном порядке. |
| SHUF PLAYLIST | композиций из списка воспроизведения в произвольном порядке. |
| SHUF GENRE | композиций выбранного жанра в произвольном порядке. |
| SHUF DEVICE | на подключенном устройстве в произвольном порядке. |

Установка применяется через 3 секунды.

Для возврата к обычному воспроизведению выберите установку **OFF** или **SHUF OFF**.

Управление воспроизведением на iPod — Управление пассажиром

Вы можете управлять iPod, подключенным к док-разъему, напрямую.

1 Во время воспроизведения нажмите и удерживайте кнопку (MODE).

Отображается сообщение «MODE IPOD», и вы можете управлять iPod напрямую.

Вызов на дисплей показаний времени

Нажмите (DSPL).

Отмена режима управления пассажиром

Нажмите и удерживайте кнопку (MODE).

На дисплее отображается сообщение «MODE AUDIO», режим воспроизведения изменяется на режим возобновления воспроизведения «RESUMING».

Примечания

- Регулировка громкости возможна только на устройстве.
- При отмене данного режима установка повторного воспроизведения выключается.

Другие функции

Изменение установок звука

Регулировка звуковых характеристик — BAL/FAD/SUB

Вы можете настроить баланс левого/правого динамиков, фронтального/тылового динамиков и громкость сабвуфера.

1 Несколько раз нажмите на кнопку выбора для вызова на дисплей индикации BAL, FAD или SUB.

Элементы перечня меню отображаются в следующей последовательности:

LOW*1 → MID*1 → HI*1 → BAL (левый-правый) → FAD (фронт.-тыл.) → SUB (сабвуфер)*2 → AUX*3

*1 Если активирован эквалайзер EQ3 (стр. 13).

*2 Если для выхода звука выбрана установка SUB-OUT (стр. 14).

При выборе самой низкой установки громкости отображается индикация ATT. Громкость повышается пошагово за 21 шаг.

*3 Если активировано устройство, подключенное к гнезду AUX (стр. 14).

2 Поворачивайте регулятор громкости для регулировки выбранного параметра.

3 Нажмите (BACK).

Установка выполнена, дисплей возвращается к обычному режиму воспроизведения/приема.

Регулировка кривой эквалайзера — EQ3

С помощью установки CUSTOM в меню EQ3 вы можете настроить эквалайзер в соответствии со своими пожеланиями.

1 Выберите источник, затем несколько раз нажмите (EQ3) для выбора CUSTOM.

2 Несколько раз нажмите кнопку выбора для вызова на дисплей индикации LOW, MID или HI.

3 Поворачивайте регулятор громкости для настройки выбранного параметра. Уровень громкости регулируется в диапазоне от -10 дБ до +10 дБ с шагом 1 дБ.

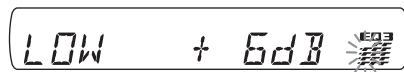

Повторите действия п.п. 2 и 3 для настройки кривой эквалайзера.

Чтобы восстановить заводские установки кривой эквалайзера, нажмите и удерживайте кнопку выбора до того, как установка будет закончена.

4 Нажмите (BACK).

Установка выполнена, дисплей возвращается к обычному режиму воспроизведения/приема.

Совет

Вы можете настроить другие типы эквалайзера.

Меню установок — SET

- 1 Нажмите и удерживайте кнопку выбора.**
На дисплее отображается меню установок.
- 2 Несколько раз нажмите кнопку выбора для вызова нужного элемента перечня меню.**
- 3 Для выбора нужной установки поворачивайте регулятор громкости (например, ON или OFF).**
- 4 Нажмите и удерживайте кнопку выбора.**
Установка закончена, дисплей возвращается к обычному режиму воспроизведения/приема.

Примечание

Элементы перечня меню, отображаемые на дисплее, различаются в зависимости от источника и установки.

Вы можете выбрать установки для следующих элементов меню установок (подробнее см. на указанных страницах):

CLOCK-ADJ (установка часов) (стр. 4)

CT (время на часах) (стр. 9, 10)

БЕЕР

Установка звукового сигнала: ON, OFF.

AUX-A*¹ (внешний аудиосource)

Управление дисплеем на источнике, подключенном к гнезду AUX: ON, OFF (стр. 14).

A.OFF (автоматическое отключение)

Автоматическое отключение устройства через выбранный промежуток времени, когда устройство выключено: NO, 30S (30 секунд), 30M (30 минут), 60M (60 минут).

SUB/REAR*¹

Переключение аудиовыхода: SUB-OUT (сабвуфер), REAR-OUT (усилитель мощности).

DEMO (демонстрационный режим)

Выберите установку ON или OFF.

DIM (диммер)

Изменение яркости дисплея: ON, OFF.

M.DSPL (отображение на дисплее подвижных шаблонов)

Выбор режима визуального сопровождения.

— SA: отображение подвижных шаблонов и спектрального анализатора.

— OFF: функция Motion Display отменена.

A.SCRL (автоматическая прокрутка)

Автоматическое отображение на дисплее данных, содержащих большое количество знаков, в режиме бегущей строки: ON, OFF.

LOCAL (режим местной настройки)

— ON: настройка только на станции с сильными сигналами.

— OFF: обычная настройка.

MONO*² (монофонический режим)

Для улучшения качества приема FM-радио выберите режим монофонического приема: ON, OFF.

REG*³ (региональная) (стр. 10).

LPF*³ (фильтр низких частот)

Выбор граничной частоты сабвуфера: OFF, 80Hz, 100Hz, 120Hz, 140Hz, 160Hz.

LPF NORM/REV*³ (фильтр низких частот Normal/Reverse)

Выбор фазы для фильтра низких частот: NORM, REV.

HPF (фильтр высоких частот)

Выбор граничной частоты фронтальной динамика/тылового динамика: OFF, 80Hz, 100Hz, 120Hz, 140Hz, 160Hz.

LOUD (тон-компенсация)

Усиление звуков низких и высоких частот при пониженном уровне громкости: ON, OFF.

BTM (стр. 9).

* Если устройство выключено.

* При приеме станций FM-радио.

* Если для аудиовыхода выбрана установка SUB-OUT.

Использование дополнительного оборудования

Внешнее аудиооборудование

Подключив к гнезду входа AUX (стереоминого гнездо) на устройстве дополнительное портативное аудиоустройство, а затем просто выбрав это устройство в качестве источника воспроизведения, вы можете прослушивать звук через динамики автомобиля. Различия в уровнях громкости между основным устройством и дополнительным регулируется. Выполните действия, указанные ниже:

Подключение портативного аудиоустройства

- 1 Выключите портативное аудиоустройство.
- 2 Уменьшите громкость на основном устройстве.
- 3 Подключите дополнительное устройство к основному.

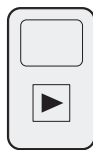
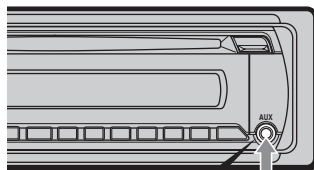

AUX

Соединительный кабель* (не прилагается)

* Используйте кабель с прямым штекером.

Регулировка уровня громкости

Перед прослушиванием отрегулируйте громкость каждого подключенного аудиоустройства.

- 1 Уменьшите громкость на основном устройстве.
- 2 Несколько раз нажмите (SOURCE) для вызова на дисплей индикации AUX.
- 3 Начните воспроизведение на портативном аудиоустройстве на пониженной громкости.
- 4 Установите на основном устройстве обычный для вас уровень громкости.
- 5 Несколько раз нажмите кнопку выбора для вызова на дисплей индикации AUX, затем поворачивайте регулятор громкости для настройки уровня входящего сигнала (от -8 дБ до +18 дБ).

CD-чейнджер

Выбор чейнджера

- 1 Нажимайте (SOURCE) для вызова на дисплей индикации CD.
- 2 Нажимайте (MODE) для вызова на дисплей индикации нужного чейнджера.

Номер чейнджера Номер диска



Воспроизведение начинается.

Пропуск альбомов и дисков

- 1 Во время воспроизведения нажмите (1/2) (ALBUM-/+).

| Чтобы пропустить | Нажать (1/2) (ALBUM-/+) |
|-------------------------|---|
| Альбом | и отпустить (удерживать кратковременно). |
| Альбомы последовательно | в течение 2 секунд после первого нажатия. |
| Диски | повторно. |
| Диски последовательно | затем нажать еще раз в течение 2 секунд и удерживать. |

Повторное воспроизведение и воспроизведение в произвольном порядке

- 1 Во время воспроизведения нажимайте (3) (REP) или (4) (SHUF) для вызова на дисплей индикации нужной установки.

| Выбрать | Для воспроизведения |
|----------|--|
| ⏮ DISC | Диска повторно |
| SHUF | Треков на дисках в чейнджере |
| CHANGER | в произвольном порядке. |
| SHUF ALL | Треков на дисках во всех устройствах в произвольном порядке. |

Для возврата к обычному режиму воспроизведения выберите ⏮ OFF или SHUF OFF.

Карточный пульт ДУ RM-X114

Расположение кнопок
Кнопки на карточном пульте ДУ с обозначениями, соответствующими кнопкам на основном устройстве, выполняют те же функции.

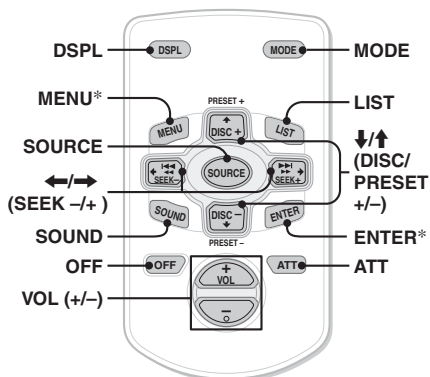

Обозначения и функции указанных ниже кнопок на карточном пульте ДУ отличаются от обозначений и функция кнопок, расположенных на основном устройстве.

- **Кнопка DSPL (дисплей)**
Просмотр информации на дисплее.
- **Кнопки ←/→ (SEEK -/+)**
Управление CD-проигрывателем/радио/iPod то же, что и с помощью кнопки (SEEK -/+ на основном устройстве.
- **Кнопка SOUND**
То же, что и кнопка выбора на основном устройстве.
- **Кнопка LIST**
Выбор функцииPTY в системе RDS.
- **Кнопки ↑/↓ (DISC*/PRESET +/-)**
Управление CD-проигрывателем/iPod то же, что и с помощью кнопок (1/2) (ALBUM-/+ на основном устройстве.
- **Кнопка ATT**
Временное отключение звука. Для отмены нажмите кнопку еще раз.

* Для данного устройства не используется.

Примечание

Если устройство выключено и дисплей погашен, вы не сможете управлять устройством с помощью карточного пульта ДУ до тех пор, пока не будет нажата кнопка (SOURCE) на устройстве или в устройстве не будет загружен диск.

Джойстик RM-X4S

Размещение наклейки

В зависимости от того, как вы собираетесь установить джойстик, приклейте наклейку.

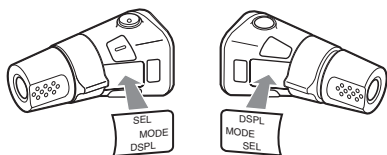

Расположение элементов управления

Соответствующие кнопки на джойстике выполняют те же функции, что и кнопки на основном устройстве.

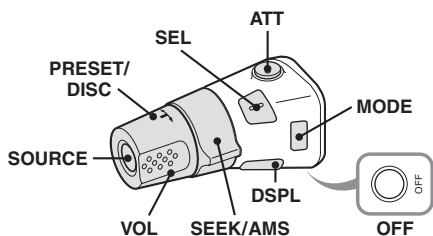

Действия по управлению системой с использованием указанных ниже элементов управления на джойстике отличаются от действий с элементами управления на устройстве.

• Кнопка ATT

Приглушение звука. Для отмены нажмите еще раз.

• Регулятор PRESET/DISC

CD/iPod: Выполняет те же функции, что и кнопка (1)/(2) (ALBUM -/+) на устройстве (нажать и поворачивать).

Радио: Настройка на предустановленные станции (нажать и поворачивать).

• Регулятор VOL (громкость)

Выполняет те же функции, что и регулятор громкости на устройстве (поворачивать).

• Регулятор SEEK/AMS

Выполняет те же функции, что и кнопка (SEEK) +/- на устройстве (поворачивать или повернуть и удерживать).

• Кнопка DSPL (дисплей)

Просмотр информации на дисплее.

Изменение направления поворота

Направление поворота регуляторов является заводской установкой и указано ниже.

Для увеличения

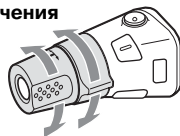

Для уменьшения

Если хотите установить джойстик на правой стороне колонки рулевого управления, вам нужно изменить направление поворота регулятора на противоположное.

1 Нажимая на регулятор VOL, нажмите и удерживайте кнопку (SEL).

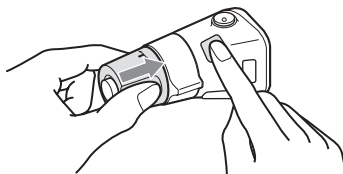

Дополнительная информация

Меры предосторожности

- Если ваш автомобиль был припаркован на солнце, прежде чем включать устройство, подождите некоторое время, чтобы оно остыло.
- Антенна, оборудованная электроприводом, выдвигается автоматически.

Конденсация влаги

Если в устройстве произошла конденсация влаги, выньте диск и подождите около часа, чтобы влага испарилась; в противном случае устройство не будет работать должным образом.

Сохранение высокого качества звучания

Будьте внимательны, чтобы не пролить сок или другие прохладительные напитки на устройство или диски.

Примечания относительно дисков

- Не оставляйте диски в зоне действия прямых лучей солнца или около обогревательных приборов, например, воздуховодов; не оставляйте диски в автомобилях, припаркованных на незащищенном от солнца месте.
- Перед воспроизведением протрите диск специальной салфеткой (имеется в продаже). Протирайте каждый диск от центра диска к кромке. Не используйте для очистки дисков такие растворители, как бензин или ацетон, а также имеющиеся в продаже чистящие средства.



Диски, НЕ ПРИГОДНЫЕ для воспроизведения на данном устройстве

- Не пользуйтесь дисками с наклейками или этикетками, а также дисками, на поверхности которых имеются следы от клейкой ленты или бумаги. Подобное действие станет причиной возникновения неисправностей или приведет к поломке диска.
- Диски нестандартной формы (например, в виде сердца, квадрата, звезды) не пригодны для воспроизведения на данном устройстве. Попытка воспроизвести подобный диск может привести к поломке устройства.
- CD-диски диаметром 8 см.

Примечания относительно дисков CD-R/CD-RW

- Максимальное количество: (только CD-R/CD-RW)
 - папок (альбомов): 150 (включая корневую папку);
 - файлов (треков) и папок: 300 (если названия папок/имена файлов состоят из большого количества символов, максимальное количество может быть меньше 300);
 - символов, отображаемых на дисплее в названии папки/имени файла 32 (Joliet)/64 (Romeo).
- Если диск записан в режиме Multi session и начинается с сессии CD-DA, то он распознается как диск CD-DA, и треки, записанные в другие сессии, не воспроизводятся.

- Устройство предназначено для воспроизведения дисков, соответствующих стандарту Compact Disc (CD). Двусторонние диски (DualDisc) и некоторые музыкальные диски, кодированные по технологиям защиты авторских прав, не соответствуют стандарту Compact Disc (CD), и, таким образом, эти диски могут быть непригодны для воспроизведения на данном устройстве.

Диски, НЕ ПРИГОДНЫЕ для воспроизведения на данном устройстве

- CD-R/CD-RW с плохим качеством записи.
- CD-R/CD-RW, записанные с помощью несовместимого записывающего устройства.
- CD-R/CD-RW не финализированные должным образом.
- CD-R/CD-RW, отличные от записанных в формате музыкального CD, или в формате MP3, соответствующем ISO9660 уровень 1/уровень 2 Joliet/Romeo или multi-session.

Порядок воспроизведения файлов MP3/WMA

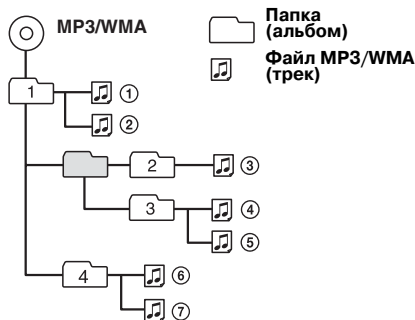

Об iPod

Устройство можно подключить к iPod, указанным ниже. Перед использованием iPod проведите обновление версии программного обеспечения.

- iPod mini*
- iPod nano первого поколения*
- iPod nano второго поколения (алюминиевый)
- iPod nano третьего поколения (видео)
- iPod четвертого поколения*
- iPod четвертого поколения (цветной дисплей)*
- iPod пятого поколения (видео)*
- iPod classic
- iPod touch

* При подключении iPod mini или iPod четвертого поколения функция управления пассажиром недоступна.

В случае возникновения каких-либо вопросов или затруднений, касающихся устройства, разрешить которые с помощью этого руководства не удалось, проконсультируйтесь у дилера фирмы Sony.

Обслуживание

Замена литиевой батарейки в карточном пульте ДУ

В обычных условиях срок службы батарейки составляет приблизительно один год. (В зависимости от условий эксплуатации срок службы может быть короче.) Когда батарейка разряжается, рабочее расстояние пульта ДУ уменьшается. Замените старую батарейку новой литиевой батарейкой CR2025. Использование любой другой батарейки может стать причиной возгорания или взрыва.

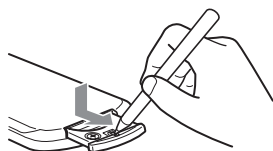

Сторонней + вверх

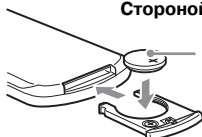

Примечания относительно литиевой батарейки

- Храните литиевые батарейки в местах, недоступных для детей. Если ребенок проглотил батарейку, следует немедленно обратиться к врачу.
- Чтобы обеспечить хороший контакт, протрите батарейку сухой тканью.
- При установке батарейки убедитесь в том, что полярность соблюдена.
- Не берите батарейку металлическим пинцетом, так как это может вызвать короткое замыкание.

ВНИМАНИЕ!

При неправильном обращении батарейка может взорваться.
Не перезаряжать, не разбирать, не бросать в огонь!

Замена предохранителя

При замене предохранителя убедитесь, что новый предохранитель рассчитан на ту же силу тока, что и старый. Если предохранитель перегорел, проверьте подключение питания и замените предохранитель. Если после замены предохранитель снова перегорел, это может быть вызвано внутренней неисправностью устройства. В этом случае обратитесь к дилеру фирмы Sony.

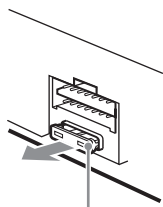

Предохранитель (10А)

Очистка контактов

Устройство не может правильно работать, если загрязнились контакты между устройством и съемной передней панелью. В целях профилактики снимите переднюю панель (стр. 5) и с помощью ватной палочки, смоченной спиртом, протрите контакты. Протирая контакты, не прикладывайте усилий, иначе вы можете повредить контакты.

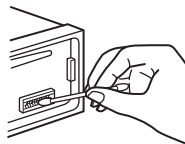

Основное устройство

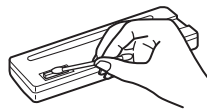

Внутренняя сторона съемной передней панели

Примечания

- В целях безопасности, прежде чем приступить к очистке контактов, выключите зажигание и выньте ключ из замка зажигания.
- Никогда не прикасайтесь пальцами к контактам. Не дотрагивайтесь до контактов металлическими предметами.

1 Снимите защитную рамку.

- 1 Снимите переднюю панель (стр. 5).
- 2 Возьмитесь с двух сторон за защитную рамку и снимите ее.

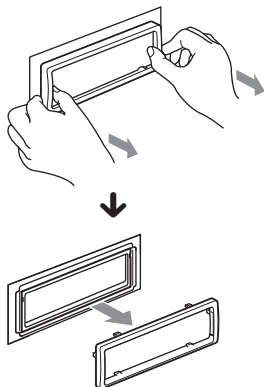

2 Извлеките устройство.

- 1 Одновременно вставьте оба демонтажных ключа до щелчка.

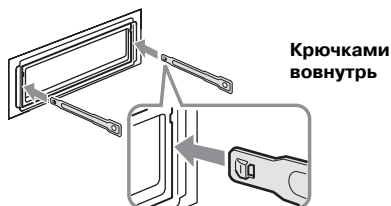

- 2 Потяните за ключи, чтобы выдвинуть устройство.

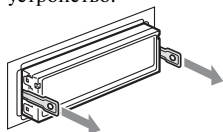

- 3 Выньте устройство из кронштейна.

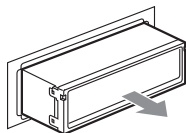

CD-проигрыватель

Отношение сигнал-шум: 120 дБ
 Диапазон воспроизводимых частот: 10–20 000 Гц
 Коэффициент детонации: Ниже измеряемого уровня

Тюнер

FM

Диапазон настройки: 87,5–108,0 МГц
 Антенна:

Разъем внешней антенны

Промежуточная частота: 150 кГц

Используемая чувствительность: 10 дБф

Избирательность: 75 дБ при 400 кГц

Отношение сигнал-шум: 70 дБ (моно)

Разделение: 40 дБ на 1 кГц

Частотный диапазон: 20–15 000 Гц

MW/LW

Диапазон настройки:

MW: 531–1,602 кГц

LW: 153–279 кГц

Антенна:

Разъем для внешней антенны

Промежуточная частота: 25 кГц

Чувствительность: MW: 26 μ V, LW: 45 μ V

Усилитель

Выходы: Выходы динамиков (с соединительными фиксаторами)

Номинальное сопротивление динамика: 4–8 Ом

Максимальная выходная мощность: 52 Вт х 4 (4 Ом)

Общие характеристики

Выходы:

Разъемы аудиовыходов (фронт., сабвуфер/тыл. переключаемый)

Разъем управления питания реле антенны

Разъем управления питания усилителя

Входы:

Разъем управления АТТ-телефона

Разъем входа дистанционного управления

Разъем входа антенны

Разъем управления входа BUS

Разъем аудиовхода BUS

Гнездо входа AUX (стереоминигнездо)

Разъем входа сигнала iPod (док-разъем)

Регуляторы тембра:

Низкие: ± 10 дБ при 60 Гц (XPLOD)

Средние: ± 10 дБ при 1 кГц (XPLOD)

Высокие: ± 10 дБ при 10 кГц (XPLOD)

Требования к питанию:

Автомобильный аккумулятор постоянного тока 12 В (отрицательное заземление)

Напряжение питания: 11–16 В

Габариты: Прибл. 178 x 50 x 179 мм (ш x в x г)

Габариты посадочного гнезда:

Прибл. 182 x 53 x 162 мм (ш x в x г)

Масса: прибл. 1,3 кг

Прилагаемые аксессуары:

Набор для монтажа и подключения (1 компл.)

Продолжение следует →

Дополнительные аксессуары/оборудование:

Карточный пульт ДУ: RM-X114

Джойстик: RM-X45

Кабель BUS (прилагается к кабелю RCA):

RC-61 (1 м), RC-62 (2 м)

CD-чейнджер (6 дисков): CDX-T69

Селектор источника: XA-C40

Адаптер интерфейса для iPod: XA-120IP

Некоторые из указанных аксессуаров могут отсутствовать в продаже. Обратитесь за разъяснениями к дилеру фирмы Sony.

Дизайн и технические характеристики могут изменяться без предупреждения.



- В печатных платах не использовались галогенизированные огнестойкие сплавы.
- Галогенизированные огнестойкие сплавы не использовались при изготовлении корпуса.
- Упаковочные материалы изготовлены из бумаги.

Поиск и устранение неисправностей

Этот список поможет решить ряд проблем, с которыми вы можете столкнуться при эксплуатации устройства. Прежде чем приступить к изучению списка, убедитесь в том, что подключения выполнены правильно, а выполняемые действия соответствуют указанным в данном руководстве. Если устранить проблему не удалось, посетите сайт поддержки пользователя.

Сайт поддержки пользователя

<http://support.sony-europe.com>

Общие

К устройству не поступает питание.

- Проверьте подключения и предохранитель.
- Если устройство выключено и дисплей погашен, вы не сможете управлять устройством с помощью карточного пульта ДУ.
→ Включите устройство.

Не выдвигается антенна с электроприводом.

- Антенна не оборудована реле.

Нет звука.

- Активирована функция приглушения звука или функция приглушения Telephone ATT (если провод интерфейса или автомобильного телефона подключен к проводу ATT).
- Для фейдера (FAD) выбрана установка, отличная от установки для системы из двух динамиков.

Нет предупредительного звукового сигнала.

- Звуковой сигнал отменен (стр. 14).
- Подключен дополнительный усилитель мощности, и вы не используете встроенный усилитель.

Удалены данные, сохраненные в памяти устройства.

- Была нажата кнопка RESET.
→ Заново сохраните данные в памяти устройства.
- Провод питания или аккумулятор были отсоединены, или подключение выполнено неправильно.

Удалены данные предустановленных радиостанций и показаний времени на часах.

Перегорел предохранитель.

Посторонние шумы при повороте ключа в замке зажигания.

Неправильно подключены провода к дополнительному разъему питания автомобиля.

Во время воспроизведения или приема радиостанции включается демонстрационный режим.

Если выбрана установка DEMO-ON и на протяжении 5 минут никакие действия не выполняются, включается демонстрационный режим.
→ Выберите установку DEMO-OFF (стр. 14).

Исчезает индикация с дисплея, или индикация на дисплее не отображается.

- Для диммера выбрана установка DIM-ON (стр. 14).
- Индикация на дисплее исчезает, если вы нажали и удерживали кнопку (OFF).
→ Нажмите и удерживайте кнопку (OFF) на устройстве, пока на дисплее не появится индикация.
- Загрязнились контакты (стр. 18).

Не работает функция Auto Off.

Устройство включено. Функция Auto Off активируется после выключения устройства.
→Выключите устройство.

Воспроизведение CD**Не удается вставить диск.**

- Другой диск уже вставлен.
- Диск был с усилием вставлен в слот проигрывателя другой стороной или неправильно.

Не удается воспроизвести диск.

- Диск поврежден или загрязнен.
- Вы используете диск CD-R/CD-RW, не предназначенный для воспроизведения звука (стр. 17).

Не удается воспроизвести файлы MP3/WMA.

Диск несовместим с форматом и версией MP3/WMA. Для получения информации относительно воспроизводимых дисков и форматов посетите сайт поддержки пользователя.

Для начала воспроизведения файлов MP3/WMA требуется больше времени по сравнению с воспроизведением других носителей.

Для начала воспроизведения указанных ниже дисков требуется больше времени:

- диски с записями, имеющими сложную структуру записи;
- диски, записанные в системе Multi Session;
- диски с возможностью добавления данных.

Не выполняется прокрутка информации на дисплее.

- Данные дисков с очень большим количеством знаков могут не воспроизводиться в режиме бегущей строки.
- Для элемента перечня меню A.SCRL выбрана установка OFF.
→Выберите установку A.SCRL-ON (стр. 14).
→Нажмите и удерживайте (DSPL) (SCRL).

Пропуски звука.

- Неправильный монтаж устройства.
→Установите устройство под углом менее 45° в устойчивой части автомобиля.
- Диск поврежден или загрязнен.

Не работают кнопки управления.**Не удается извлечь диск.**

Нажмите на кнопку RESET (стр. 4).

Прием радиопередач**Не удается настроить тюнер на прием.****Звук сопровождается помехами.**

- Неправильное подключение.
→Подключите провод управления питания электроприводной антенны (синий) или дополнительный провод питания (красный) к проводу питания усилителя автомобильной антенны (только если ваш автомобиль оборудован встроенной FM/MW/LW-антенной на заднем/боковом стекле).
→Проверьте подключение автомобильной антенны.
→Если автоматическая антенна не выдвигается, проверьте подключение провода управления питания антенны.

Не удается настроиться на предустановленную станцию.

- Сохраните в памяти устройства правильную частоту настройки.
- Слишком слабый сигнал.

Не удается выполнить автоматическую настройку.

- Выбрана неправильная установка для режима местного поиска.
→Слишком частые остановки во время поиска: Выберите установку LOCAL-ON (стр. 14).
→Поиск продолжается даже после того, как станция была обнаружена. Выберите установку MONO-ON (стр. 14).
- Слишком слабый сигнал.
→Проведите настройку вручную.

Во время приема станции FM на дисплее мигает индикация ST.

- Тщательнее настройте тюнер.
- Слишком слабый сигнал.
→Выберите установку MONO-ON (стр. 14).

Программа FM-радио, передаваемая в стереорежиме, слышна в режиме моно.

Устройство находится в режиме монофонического приема.

→Выберите установку MONO-OFF (стр. 14).

RDS**После нескольких секунд прослушивания включается функция SEEK.**

Станция не передает данные TP или передает слишком слабый сигнал.

→Отключите функцию TA (стр. 10).

Дорожные сообщения не передаются.

- Включите функцию TA (стр. 10).
- Станция не транслирует дорожные сообщения, хотя и относится к типу TP.
→Настройтесь на другую станцию.

При включении функции RTU отображается индикация -----.

- Радиостанция не является станцией RDS.
- Данные RDS не принимаются.
- Станция не указывает тип программы.

Информация об ошибках/Сообщения

CHECKING

Выполняется проверка подключения iPod.

→Подождите, пока проверка будет закончена.

COM ERR

В связи с неправильным подключением передача данных между устройством и iPod была выполнена неудачно.

→Заново подключите iPod.

Продолжение следует →

ERROR*¹

- Диск загрязнен или установлен стороной для воспроизведения вверх^{*2}.
→Протрите диск, правильно вставьте диск.
- В устройство загружен диск без записей.
- По некоторым причинам воспроизвести диск нельзя.
→Загрузите другой диск.
- iPod не был автоматически распознан.
→Заново подключите iPod.

FAILURE

Неправильно подключены динамики/усилители.
→Для проверки подключения данной модели устройства см. прилагаемое руководство по установке/подключению.

LOAD

Выполняется загрузка диска в CD-чейнджер.
→Дождитесь завершения процесса загрузки.

L.SEEK +/-

Во время автоматической настройки включен режим местного поиска.

NO AF

Для выбранной в данный момент станции не используется альтернативная частота.
→Нажмите кнопку (SEEK) +/-, пока мигает название программной услуги. Устройство начнет поиск другой частоты с такими же данными PI (программная идентификация). (На дисплее отображается индикация PI SEEK.)

NO DISC

В CD-чейнджере нет диска.
→Вставьте диски в CD-чейнджер.

NO IPOD

iPod не подключен.
→Подключите iPod к док-разъему.
Если индикация NO IPOD отображается во время подключения iPod к док-разъему, отсоедините, а затем снова подсоедините iPod к док-разъему.

NO MAG

В CD-чейнджере не установлен магазин с дисками.
→Вставьте магазин с дисками в CD-чейнджер.

NO MUSIC

На диске/iPod нет музыкального файла.
→Загрузите музыкальный CD-диск в устройство или в CD-чейнджер, поддерживающий воспроизведение файлов MP3.
→Подключите iPod с музыкальными файлами.

NO NAME

Нет данных о названии/имени диска/альбома/исполнителя/трека.

NO SUPRT

Подключение данного устройства iPod не поддерживается.

NO TP

Устройство будет продолжать поиск доступной станции TP.

OFFSET

Неисправность устройства.
→Проверьте подключения. Если сообщение об ошибке не исчезло с экрана дисплея, проконсультируйтесь у дилера фирмы Sony.

READ

Устройство считывает информацию обо всех треках и альбомах на диске.
→Подождите, пока считывание не будет окончено, воспроизведение начинается автоматически.
В зависимости от структуры диска, считывание может занимать больше минуты.

RESET

CD-устройство, CD-чейнджер или iPod не работают в связи с возникшей неполадкой.
→Нажмите на кнопку RESET (стр. 4).

LLLL или TTTT

В время выполнения быстрой прокрутки назад/вперед диск установлен на начало или конец записей, дальнейшее перемещение по диску невозможно.

—
Значок не может быть отображен на дисплее данного устройства.

*1 Если ошибка произошла во время воспроизведения CD-диска, номер CD-диска не отображается на дисплее.

*2 Номер диска или диск, при воспроизведении которого произошла ошибка, отображается на дисплее.

Если указанные способы не помогли устранить неисправность, проконсультируйтесь у дилера фирмы Sony.
Если в связи с неисправностями, возникшими при воспроизведении CD-диска, вы обращаетесь в ремонтную мастерскую, возьмите с собой диск, при прослушивании которого были обнаружены неисправности.