

## ***Проигрыватель компакт-дисков (КД) с тюнером FM/MW/LW***

---

### **Инструкция по эксплуатации**

По поводу установки и соединений обращайтесь к прилагаемой инструкции по установке/подсоединениям



**CDX-L480X**



## **ДОБРО ПОЖАЛОВАТЬ!**

Благодарим вас за покупку данного проигрывателя компакт-дисков Sony. Вы сможете полнее насладиться его разнообразными возможностями с помощью:

- Информации CD TEXT (отображается на дисплее при воспроизведении компакт-диска с CD TEXT \*)
- Дополнительных элементов управления  
Пульт дистанционного управления (Card remote commander) RM-X114

\* Диск с CD TEXT - это аудио компакт-диск, на котором содержится информация о названии диска, имени исполнителя и названиях треков. Данная информация записывается на диске.

### **ЛАЗЕРНАЯ ПРОДУКЦИЯ КЛАССА 1**

Данная этикетка находится на нижней части корпуса.

**ПРЕДУПРЕЖДЕНИЕ! Невидимое лазерное излучение при открытом состоянии. Не смотрите на луч непосредственно или с помощью оптических приспособлений**

Данная этикетка находится на внутренней стороне корпуса устройства КД.

# СОДЕРЖАНИЕ

Расположение элементов управления .....	4
Меры предосторожности.....	5
Сведения о компакт-дисках.....	6

## Начало работы

Переустановка параметров устройства.....	7
Снятие передней панели.....	7
Установка часов.....	8

## Проигрыватель КД

Воспроизведение диска.....	9
Элементы дисплея.....	9
Повторное воспроизведение треков - Повторное воспроизведение.....	10
Воспроизведение треков в произвольном порядке - Произвольное воспроизведение..	10

## Радиоприемник

Автоматическая предустановка станций - Память оптимальных настроек...	10
Прием предустановленных станций..	11
Запоминание только нужных станций.....	11

## RDS (Система радиопередачи данных)

Обзор функции RDS.....	12
Автоматическая перенастройка для наилучших результатов приема - Функция AF (Альтернативная частота) .....	12
Прием дорожных сообщений - Функции TA (Дорожные сообщения)/TP (Дорожные программы).....	13
Предустановка станций RDS с помощью AF и TA.....	14
Настройка на станцию по типу программ - ФункцияPTY (Тип программы)..	14
Автоматическая установка часов - Функция CT (Время).....	15

## Прочие функции

Регулировка баланса и фейдера.....	16
Резкое приглушение звука.....	16
Изменение установок звука и дисплея - Меню.....	16
Установки эквалайзера.....	17

## Дополнительная информация

Уход.....	18
Демонтаж устройства.....	19
Технические характеристики.....	21
Устранение неисправностей.....	21
Сообщения об ошибках/ Информация.....	22

# Расположение элементов

## управления

За более подробной информацией обратитесь к соответствующим разделам.

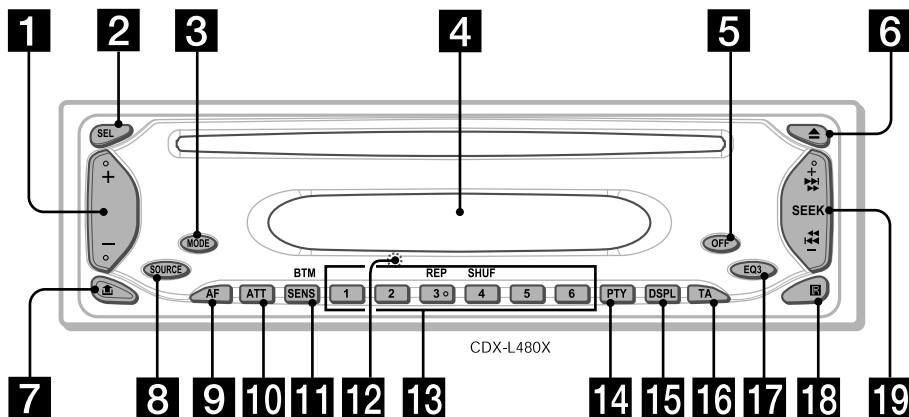

- 1** Регулятор громкости +/-
- 2** Кнопка SEL (Выбор)  
Выбор элементов
- 3** Кнопка MODE  
Изменение операционного режима.
- 4** Окно дисплея
- 5** Кнопка OFF (Стоп/Выключить)\*  
7, 9
- 6** Кнопка (Извлечение диска) 9
- 7** Кнопка (Снятие передней панели) 7
- 8** Кнопка SOURCE (ИСТОЧНИК)  
(Включить/Радио/КД)  
Выбор источника
- 9** Кнопка AF 12, 13, 14
- 10** Кнопка ATT (Приглушение звука)
- 11** Кнопка SENS/BTM 10, 11, 14
- 12** Кнопка RESET  
(Переустановка) (расположена в передней части устройства, за передней панелью) 7
- 13** Номерные кнопки  
Радио:  
Занесение в память нужной станции на каждую номерную клавишу

КД:

- 3 : REP 10
- 4 : SHUF 10

- 14** Кнопка PTY (Тип программы) 15
- 15** Кнопка DSPL (Изменение режима дисплея) 9, 12
- 16** Кнопка TA 13, 14
- 17** Кнопка EQ3 17
- 18** Приемник сигнала пульта дистанционного управления
- 19** Клавиша SEEK +/- (Поиск)

Радио:

Автоматическая настройка на станции/поиск станций вручную

КД:

Пропуск треков/быстрая перемотка вперед, возврат к треку.

**\* Предостережения относительно установки в автомобиле, замок зажигания которого не имеет положения АСС (аксессуары).**

После выключения двигателя, не забывайте нажать и удерживать кнопку на устройстве до отключения дисплея. В противном случае, дисплей не отключается, и это ведет к разрядке аккумуляторной батареи.

## Пульт дистанционного управления RX-X114 (не прилагается)

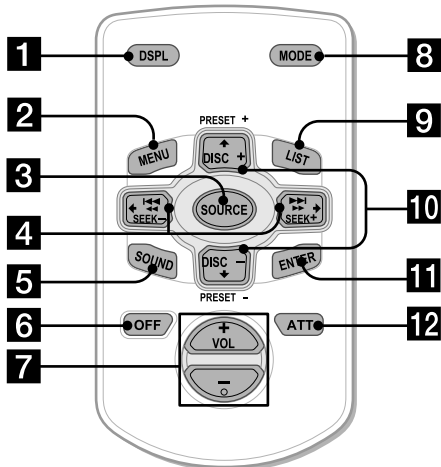

Кнопки на пульте ДУ отвечают за те же функции, что и аналогичные кнопки на самом устройстве

- 1 Кнопка DSPL
- 2 Кнопка MENU\*
- 3 Кнопка SOURCE
- 4 Кнопка SEEK (+/-)
- 5 Кнопка SOUND
- 6 Кнопка OFF
- 7 Кнопка VOL (+/-)
- 8 Кнопка MODE
- 9 Кнопка LIST\*
- 10 Кнопка DISC\*/PRESET (+/-)
- 11 Кнопка ENTER\*
- 12 Кнопка ATT

\*В данном устройстве функция недоступна.

### Примечание

Если дисплей отключается нажатием клавиши OFF, то устройством невозможно управлять с помощью пульта ДУ пока на нем не будет нажата клавиша SOURCE или не будет вставлен диск для возвращения устройства в рабочий режим.

### Совет

Обратитесь к разделу "Замена литиевых батарей" за подробностями по поводу порядка замены батарей (стр. 18)

## Меры предосторожности

- Если машина была запаркована под прямыми лучами солнца, дайте устройству возможность охладиться перед использованием.
- Во время работы данного устройства антенна с электроприводом выдвигается автоматически.

В случае возникновения у вас каких-либо вопросов или неполадок, связанных с данным устройством и не рассмотренных в данном руководстве, обратитесь, пожалуйста, за консультацией к ближайшему дилеру Sony.

### Конденсация влаги

В дождливый день или в местах повышенной влажности может произойти конденсация влаги внутри линз и дисплея данного устройства. При этом устройство не будет нормально работать. В этом случае, извлеките диск и подождите около часа, пока влага не испарится.

### Для поддержания высокого качества звука

Будьте осторожны! Не проливайте сок или другие прохладительные напитки на устройство или диски.

## Сведения

### о компакт-дисках

- Чтобы диск оставался чистым, не касайтесь его поверхности. Держите диск за края.
- Когда диски не используются, храните их в коробках или на специально предназначенном для них стеллаже.
- Не подвергайте диски воздействию высоких температур. Избегайте оставлять их в припаркованных автомобилях, на приборной доске или задней панели автомобиля.

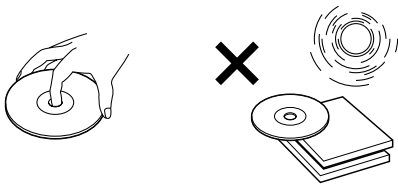

- Не приклеивайте этикетки и не используйте диски, имеющие липкий налет от чернил или остатков клея. Использование таких дисков может привести к приостановке вращения, вызвать сбои в работе устройства или привести к порче диска.

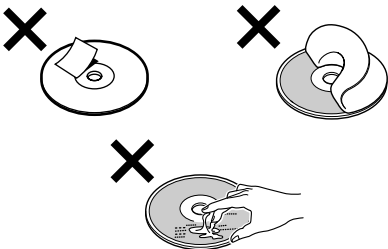

- Не используйте диски с прикрепленными этикетками или стикерами. Использование таких дисков может вызвать следующие неполадки:
  - Невозможно извлечь диск (отклеившаяся этикетка или стикер вызывают заклинивание механизма извлечения диска)
  - Невозможность правильного считывания звуковой информации (пропуски при воспроизведении, отсутствие воспроизведения) из-за того, что под действием тепла стикер или этикетка сморщиваются, и это приводит к деформированию диска.

- Диски нестандартной формы нельзя воспроизвести с помощью данного устройства (например, диски в форме сердца, квадрата, звезды). Попытка сделать это может вызвать поломку устройства. Не используйте подобные диски.
- Нельзя воспроизводить компакт-диски диаметром 8 см.
- Перед прослушиванием протирайте диски имеющейся в продаже чистящей салфеткой. Протирайте диски от центра к краям. Не пользуйтесь такими жидкостями, как бензин, растворитель и чистящие растворы, не используйте антистатические спреи, предназначенные для аналоговых дисков.



### Примечания по поводу дисков CD-R/CD-RW

- На данном устройстве можно воспроизводить аудиодиски CD-R (записываемые) и CD-RW (перезаписываемые). Обратите внимание на значки, которые говорят о том, что диск предназначен для аудиозаписи.



Данные значки говорят о том, что диск не предназначен для аудиозаписи.



- Некоторые диски CD-R/CD-RW невозможно воспроизвести на данном устройстве (это зависит от оборудования, на котором была сделана запись, и от состояния самого диска).
- Нельзя воспроизвести диск CD-R/CD-RW, который не был финализирован\*.
- Процесс, необходимый для того, чтобы записанный диск CD-R/CD-RW можно было воспроизвести на проигрывателе аудио компакт-дисков.

## НАЧАЛО РАБОТЫ

### Переустановка параметров устройства

Перед первым использованием данного устройства или после замены автомобильного аккумулятора, вам необходимо произвести переустановку параметров устройства.

Снимите переднюю панель и нажмите кнопку RESET заостренным предметом, например, шариковой ручкой.



Кнопка RESET

#### Примечание

При нажатии кнопки RESET удаляются установки часов и ряд других данных, содержащихся в памяти.

## СНЯТИЕ ПЕРЕДНЕЙ ПАНЕЛИ

Для защиты от воровства, вы можете снять переднюю панель устройства.

### Предупреждающий сигнал

Если вы переведете ключ зажигания в положение OFF (Выкл.), не извлекая переднюю панель, в течение нескольких секунд будет звучать предупредительный сигнал. При подсоединении дополнительного усилителя и не использовании встроенного усилителя предупредительный сигнал не звучит.

#### 1 Нажмите **OFF**\*

Воспроизведение КД или прием радиопередач прекратятся (подсветка кнопок и дисплея остается включенной).

\* Если на замке зажигания автомобиля отсутствует позиция АСС, то, чтобы избежать разрядки автомобильного аккумулятора, не забудьте выключить устройство, нажав кнопку OFF до выключения дисплея.

#### 2 Нажмите и, потянув к себе, извлеките панель.

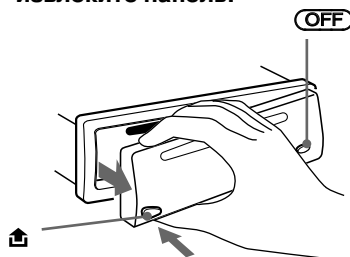

#### Примечания

- Если вы снимаете панель при включенном устройстве, питание автоматически отключится для предотвращения поломки динамиков.
- Не роняйте устройство и не давите на переднюю панель и экран дисплея.
- Не подвергайте переднюю панель устройства нагреванию или воздействию влаги. Избегайте оставлять ее в припаркованных машинах, на приборной или задней панели автомобиля.

#### Совет

Если вы уносите переднюю панель с собой, используйте прилагаемый футляр.

Продолжение на следующей странице →

## Установка передней панели

Совместите часть **(A)** на передней панели и часть **(B)** на устройстве, как показано на рисунке, затем слегка нажмите на левую часть панели до щелчка.

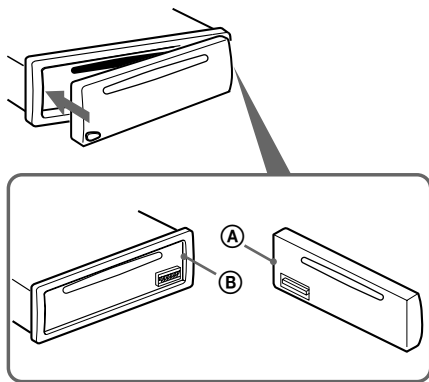

### Примечание

Не кладите каких-либо предметов на внутреннюю поверхность передней панели.

## Установка часов

В часах используется 24-часовая цифровая индикация.

Пример: для установки на часах времени "10:08".

### 1 Нажмите **(DSPL)** на 2 секунды.

Начнет мигать индикация часов.

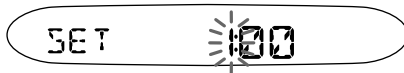

- 1 Нажимайте клавиши +/- регулятора громкости для установки часа.
- 2 Нажмите **(SEL)**.  
Начнет мигать индикация минут.
- 3 Нажимайте клавиши +/- регулятора громкости для установки минут.

### 2 Нажмите **(DSPL)**.

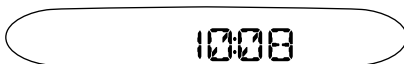

Часы пошли. После завершения установки часов, дисплей возвращается в нормальный режим воспроизведения.

### Совет

Вы можете установить часы автоматически с помощью функции RDS (стр. 15).

# ПРОИГРЫВАТЕЛЬ КД

## Воспроизведение диска

Вставьте диск (этикеткой вверх).



Воспроизведение начнется автоматически.

Если диск уже вставлен, для начала воспроизведения нажмите несколько раз кнопку (SOURCE), чтобы на дисплее появилась надпись CD.

Для	Нажмите
Остановки воспроизведения	▲ или (OFF)
Извлечения диска	▲
Пропуска трек	
- Автоматический музыкальный сенсор	(SEEK) (-/+) ( ◀▶ ) (один раз на каждый трек)
Быстрый переход вперед/назад	(SEEK) (-/+) ( ◀▶ )
- Ручной поиск	(удерживайте, пока не найдете нужное место)

### Примечания

- При нажатии кнопки (SEEK) (+) или (SEEK) (-) во время воспроизведения первого/последнего трека на диске, воспроизведение переходит к последнему/первому треку на диске
- После того, как последний трек подойдет к концу, воспроизведение вновь начнется с первого трека на диске.

## Элементы дисплея

Во время смены трека любое заранее записанное название \*1 нового трека автоматически отображается на дисплее (если функция Auto Scroll включена (ON), названия, превышающие 8 знаков, можно прочитать с помощью прокрутки (стр. 16)

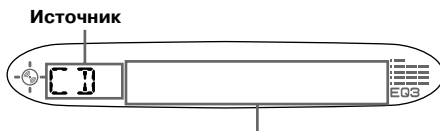

Отображаемые элементы

- **Номер трека/Прошедшее время воспроизведения**
- **Название диска \*1/ Имя исполнителя \*2**
- **Название трека \*1**

Для	Нажмите
Переключения элементов дисплея	(DSPL)

\*1 Надпись "NO NAME", возникающая при нажатии кнопки (DSPL), означает, что название не записано.

\*2 Только для дисков CD TEXT с информацией об имени исполнителя.

### Примечания

- Некоторые знаки не могут быть отображены на дисплее.
- Для некоторых дисков CD TEXT с большим количеством знаков обзор информации ("прокрутка") не возможен.
- На данном устройстве нельзя показать имя исполнителя для каждого трека на диске с CD TEXT.

### Совет

Если функция автоматической прокрутки (A.SCRL) выключена (OFF), а название диска/трека изменилось, название диска/трека невозможно просмотреть с помощью "прокрутки".

## Повторное

### воспроизведение треков

#### - Повторное воспроизведение

Воспроизведение текущего трека будет повторено, когда он подойдет к концу.

**Во время воспроизведения нажмите (3) (REP) несколько раз, пока на дисплее не появится надпись "REP-ON".**

Начнется повторное воспроизведение.

Для возвращения в нормальный режим воспроизведения выберите "REP-OFF".

### Воспроизведение треков в произвольном порядке

#### - Произвольное воспроизведение

Вы можете выбрать режим воспроизведения треков текущего диска в произвольном порядке.

**Во время воспроизведения нажмите (4) (SHUF) несколько раз, пока на дисплее не появится надпись "SHUF-ON".**

Начнется произвольное воспроизведение.

Для возвращения в нормальный режим воспроизведения выберите "SHUF-OFF".

## РАДИОПРИЕМНИК

На данном устройстве есть возможность предустановить до 6 станций в каждом диапазоне: УКВ1 (FM1), УКВ2 (FM2), УКВ3 (FM3), СВ (MW) и ДВ (LW).

#### Предупреждение

Если вы настраиваетесь на станции во время управления автомобилем, во избежание аварии воспользуйтесь "Памятью оптимальных настроек".

### Автоматическая предустановка станций

#### - Память оптимальных настроек (BTM Best tuning memory)

В выбранном диапазоне устройство отбирает станции с наиболее сильным сигналом и сохраняет их в памяти в порядке частот.

- 1 Нажмите несколько раз кнопку (SOURCE) для выбора радиоприемника.**
- 2 Нажмите несколько раз кнопку (MODE) для выбора диапазона.**
- 3 Нажмите (SENS) (BTM) на 2 секунды.**

Устройство закрепляет станции за номерными кнопками в порядке их частот.

При сохранении установок раздается звуковой сигнал.

#### Примечания

- Если из-за слабого сигнала принимается лишь небольшое количество станций, некоторые номерные кнопки сохраняют свои прежние установки.
- Когда на дисплее выведен номер, устройство начинает сохранение станций с номера, который в данный момент показан на дисплее.

## Прием предустановленных станций

- 1 Нажмите несколько раз кнопку **(SOURCE)** для выбора радиоприемника.
- 2 Нажмите несколько раз кнопку **(MODE)** для выбора диапазона.
- 3 Нажмите номерную кнопку (от **(1)** до **(6)**), на которой записана нужная станция.

Если настройка на предустановленные станции не работает  
- Автоматическая настройка/Режим местного поиска

### Автоматическая настройка

Нажмите кнопку **(SEEK)** (+) или кнопку **(SEEK)** (-) для поиска станции.

Сканирование остановится, когда устройство настроится на станцию. Повторите операцию для настройки на нужную станцию.

### Режим местного поиска

Если автоматическая настройка слишком часто останавливается, нажмите **(SEEK)** (BTM) несколько раз, до появления на дисплее надписи "LOCAL-ON"

Индикатор LCL на дисплее

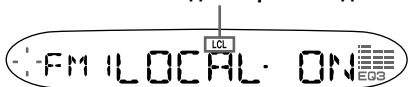

Будет происходить настройка лишь на станции с относительно сильным сигналом.

Для отмены режима местного поиска выберите "LOCAL-OFF".

### Совет

Если вы знаете частоту станции, передачу которой хотите прослушать, нажмите и удерживайте **(SEEK)** (+) или **(SEEK)** (-) для установки приблизительной частоты, а затем несколько раз нажмите **(SEEK)** (+) или **(SEEK)** (-) для точной настройки на нужную частоту (ручная настройка).

Если стереоприем в диапазоне УКВ плохого качества

- Монофонический режим

Во время прослушивания радиопередач нажмите несколько раз **(SENS)** (BTM), до появления на дисплее надписи "MONO-ON".

Индикатор MONO на дисплее

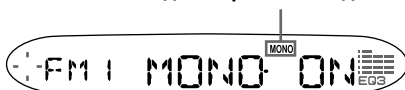

Качество звука улучшится, но он станет монофоническим.

Для возвращения к нормальному режиму радиоприема, выберите "MONO-OFF".

## Запоминание только нужных станций

Вы можете вручную предустановить нужные станции на любые номерные кнопки.

- 1 Нажмите несколько раз **(SOURCE)** для выбора радиоприемника.
- 2 Нажмите несколько раз **(MODE)** для выбора диапазона.
- 3 Нажмите **(SEEK)** (+) или **(SEEK)** (-) для настройки на станцию, которую вы хотите занести в память.
- 4 Нажмите и удерживайте в течение 2 секунд нужную номерную кнопку (от **(1)** до **(6)**), до появления на дисплее надписи "MEM".  
Индикация номера кнопки появится на дисплее.

### Примечание

Если вы попытаетесь установить другую станцию на ту же номерную кнопку, ранее установленная станция будет удалена.

# RDS (Система радиопередачи данных)

## Обзор функции RDS

Станции в диапазоне УКВ (FM), предоставляющие услуги системы радиопередачи данных (RDS), вместе с сигналами обычных радиопрограмм передают не различаемую на слух цифровую информацию. Например, во время приема станции с возможностями RDS на дисплее будет воспроизведен один из следующих элементов:



Для	Нажмите
Переключения между часами и названием станции	(DSPL)

## Сервисы RDS

Информация RDS предоставляет вам возможность воспользоваться такими удобными функциями, как:

- **Автоматическая перенастройка** программ, что удобно при дальних поездках. - AF → стр. 12.
- Прием **дорожных сообщений**, даже во время прослушивания другой программы /источника - TA → стр. 13.
- Выбор станции по типу передаваемых программ -PTY → стр. 14.
- Автоматическая установка **часов** - CT → стр. 15.

### Примечания

- В зависимости от страны или региона не все функции RDS являются доступными.
- RDS может работать неправильно, если передаваемый сигнал - слабый или станция, на которую вы настроились, не передает информацию RDS.

## Автоматическая перенастройка для наилучших результатов приема

### - Функция AF (Альтернативная частота)

Функция альтернативных частот (AF) позволяет радиоприемнику всегда настраиваться на самый сильный в данном районе сигнал прослушиваемой вами радиостанции.



**1** Выберите станцию FM (стр. 10).

**2** Нажмите несколько раз кнопку (AF) до появления на дисплее надписи "AF-ON"

Устройство начнет поиск альтернативной частоты с самым сильным сигналом в той же сети. Если мигает надпись "NO AF", значит, станция, настроенная в данный момент, не имеет альтернативной частоты.

### Примечание

- Если вам нужно включить/отключить функцию во время воспроизведения КД, нажмите кнопку (AF)
- Если в данной местности отсутствует альтернативная частота или вам не нужно искать ее, отключите функцию AF, выбрав "AF-OFF".

## Для станций, не имеющих альтернативной частоты

Нажимайте кнопку **(SEEK)(+)** или **(SEEK)(-)**, пока название станции мигает ( в течение 8 секунд).

Устройство начнет поиск другой частоты с теми же данными PI (программный идентификатор), на дисплее появится надпись "PI SEEK". Если устройство не сможет найти частоту с таким же PI, происходит возврат к ранее выбранной частоте.

## Прослушивание региональных программ

При включенной функции AF фабричные предустановки этого устройства ограничивают прием определенным регионом. То есть, вы не сможете переключиться на другую региональную станцию с более сильным частотным сигналом.

Если вы покидаете район приема региональной программы или хотите в полном объеме воспользоваться функцией AF, нажмите на 2 секунды кнопку **(AF)**, пока на дисплее не появится надпись "REG-OFF".

### Примечание

Эта функция не работает в Великобритании и некоторых других странах.

## Функция локальная связи Local Link (только для Великобритании)

Эта функция позволяет вам выбирать другие местные станции в данном регионе, даже если они не записаны на номерных кнопках.

- 1 **Нажмите номерную кнопку (от ① до ⑥), на которой записана местная станция.**
- 2 **В течение 5 секунд снова нажмите номерную кнопку местной станции.**
- 3 **Повторите эту операцию, пока не будет принята нужная местная станция.**

## Прием дорожных сообщений

- **Функции TA (Дорожные сообщения)/**

### TR (Дорожные программы)

Включив режимы дорожных сообщений (TA) и дорожных программ (TR), вы можете автоматически настраиваться на станции FM, передающие дорожные сообщения. Эти установки действуют в не- зависимости от текущей FM-программы/ источника/КД. Устройство возвращается к первоначальному источнику, после окончания выпуска.

**Нажмите кнопку **(TA)** несколько раз до появления на дисплее надписи "TA-ON".**

Устройство начинает поиск станций, передающих дорожные сообщения. Появление TR на дисплее означает прием подобной станции. Во время передачи дорожного сообщения на дисплее мигает TA. Устройство продолжит поиск других станций с TR, если на дисплее нет надписи "NO TR".

Для отмены всех дорожных сообщений выберите "TA-OFF".

Для	Нажмите
Отмены текущего сообщения	<b>(TA)</b>

### Совет

Вы можете также отменить текущее сообщение, нажав кнопки **(SOURCE)** или **(MODE)**.

## Предустановка громкости дорожных сообщений

Вы можете установить уровень громкости дорожных сообщений, чтобы не пропустить их.

- 1 **Нажимайте кнопки +/- регулятора громкости до достижения желаемого уровня.**
- 2 **Нажмите и удерживайте кнопку **(TA)** в течение 2 секунд.** Появится надпись "TA" и установки будут сохранены в памяти.

## Прием экстренных сообщений

При включенных режимах AF или TA, устройство переключится на прием экстренных сообщений, если они поступят во время прослушивания станции УКВ (FM) или КД.

## Предустановка станций RDS с помощью AF и TA

Когда вы проводите предварительную настройку станций RDS, устройство запоминает для каждой станции установки AF/TA (включено/выключено), а также ее частоту. Вы можете выбрать различные установки (AF, TA или обе) для каждой станции индивидуально или одни и те же установки для всех предустановленных станций. Если вы предустанавливаете станции с включенной функцией альтернативной частоты AF-ON, устройство автоматически внесет в память станции с самым сильным сигналом.

### Определение одинаковых установок для всех предустанавливаемых станций

- 1 Выберите диапазон FM (стр. 10).**
- 2 Нажмите (AF) и/или (TA) для выбора AF-ON и/или TA-ON.** Заметьте, что при выборе AF-OFF и TA-OFF, сохраняются не только станции RDS, но и станции, не относящиеся к RDS.
- 3 Нажмите (SENS) (BTM) до появления на дисплее мигающей надписи "BTM".**

### Определение разных установок для каждой предустанавливаемой станции

- 1 Выберите диапазон FM и настройтесь на нужную станцию (стр. 10).**
- 2 Нажмите (AF) и/или (TA) для выбора AF-ON и/или TA-ON.**
- 3 Нажмите нужную номерную кнопку (1 до 6), до появления на дисплея надписи "MEM".** Повторите все операции, начиная с шага 1, для установки других станций.

#### Примечание

Если вам нужно изменить установки AF/TA во время воспроизведения КД, нажмите кнопку (AF) или (TA).

## Настройка на станцию по типу программ.

### - PTY (Тип программы)

Вы можете настроиться на станцию, выбрав тип программы, которую вы хотите слушать.

Тип програмы	Дисплей
Новости	NEWS
Текущие события	AFFAIRS
Информация	INFO
Спорт	SPORT
Образование	EDUCATE
Радиоспектакли	DRAMA
Культура	CULTURE
Наука	SCIENCE
Разнообразное содержание	VARIED
Поп-музыка	POP M
Рок-музыка	ROCK M
Легкая музыка	EASY M
Легкая классическая музыка	LIGHT M
Классическая музыка	CLASSICS
Иная музыка	OTHER M
Погода	WEATHER
Финансы	FINANCE
Детские программы	CHILDREN
Социальные проблемы	SOCIAL A
Религия	RELIGION
Звонки в студию	PHONE IN
Путешествия	TRAVEL
Отдых	LEISURE
Джазовая музыка	JAZZ
Музыка кантри	COUNTRY
Национальная музыка	NATION M
Старые шлягеры	OLDIES
Фолк-музыка	FOLK M
Документалистика	DOCUMENT

#### Примечание

Вы не можете пользоваться этой функцией в странах, где недоступны данные PTY (выбор типа программы).

- 1** Во время приема станции FM нажмите кнопку **(PTY)**.



Если станция передает данные PTY, на дисплее появится текущий тип программы. Если принимаемая станция не является станцией RDS или данные RDS не получены, появится знак "-----".

- 2** Нажмите несколько раз **(PTY)** до появления на дисплее желаемого типа программы.

Типы программ появляются в порядке, указанном в таблице. На дисплее появится "-----", если тип программ не указан в данных RDS.

- 3** Нажмите **(SEEK)(+)** или **(SEEK)(-)**.

Устройство начнет поиск станции, передающей программы выбранного типа.

## Автоматическая установка часов

### -СТ (Время)

Информация СТ (Clock Time - время) из передач RDS позволяет автоматически установить часы.

### Установка "СТ-ON"

Во время приема радиопередачи нажмите одновременно **(SEL)** и **(2)**.

Часы установлены.

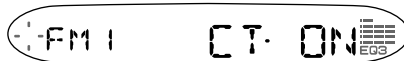

Спустя 1 секунду дисплей возвращается в обычный режим радиоприема.

Для выбора СТ-OFF еще раз нажмите одновременно **(SEL)** и **(2)**.

### Примечания

- Функция СТ может не работать, даже если принимается станция RDS.
- Время, установленное с помощью функции СТ, может отличаться от фактического времени.

## Прочие функции

### Регулировка баланса и фейдера

Вы можете отрегулировать баланс (баланс левый/правый) и фейдер (баланс фронтальный/тыловой).

#### 1 Нажмите несколько раз кнопку

**(SEL)**, до появления на дисплее надписи "BAL" или "FAD".

При каждом нажатии **(SEL)** элемент дисплея меняется следующим образом  
LOW\*(низкие) → MID\*(средние) → HI\*(высокие) → BAL(левый/правый) → FAD(передний/задний)

\* При включенной функции EQ3 (эквалайзер) (стр.17).

#### 2 Нажмите кнопку +/- для того, чтобы отрегулировать выбранный параметр.

##### Примечание

Выполняйте регулировку в течение 3 секунд после выбора параметра.

## Резкое приглушение звука

Нажмите кнопку **(ATT)**

После появления на одно мгновение ATT-ON на дисплее высветится надпись "ATT".

Для восстановления прежнего уровня громкости вновь нажмите **(ATT)**.

##### Совет

Если интерфейсный кабель автомобильного телефона подсоединен к проводу управления ATT, устройство автоматически уменьшит громкость во время входящего телефонного звонка (функция Телефон ATT).

## Изменение установок звука и дисплея

### - Меню

Могут быть установлены следующие параметры:

#### SET (Установка)

- CT (время) (стр. 15).
- A.SCRL (автопрокрутка)\* (стр. 9).
- BEEP → включить или отключить сигнал.
- M.DSPL (дисплей с движущимся изображением) → демонстрационный режим дисплея, когда не выбран источник (например, отключен тюнер).

### Выбор нужного параметра

Нажмите кнопку **(SEL)** и одновременно нужную номерную кнопку для установки.

**(SEL)** + **(2)** : CT

**(SEL)** + **(3)** : A.SCRL

**(SEL)** + **(4)** : M.DSOL

**(SEL)** + **(6)** : BEEP

\*Если не воспроизводится КД, этот элемент не появляется на дисплее.

После того, как установка параметра будет завершена, дисплей возвратится в нормальный режим воспроизведения.

##### Примечание

В зависимости от источника информация на дисплее может отличаться.

Для отмены режима нажмите одновременно кнопку **(SEL)** и соответствующую номерную кнопку.

## Установки эквалайзера

Вы можете выбрать кривую эквалайзера для звучания 7 типов (XPLD, VOCAL, CLUB, JAZZ, NEW AGE, ROCK, CUSTOM) или положение OFF (эквалайзер выключен).

Для каждого источника можно сохранить установки эквалайзера.

### Выбор кривой эквалайзера

- 1 Нажмите кнопку **(SOURCE)** для выбора источника (радиоприемник или проигрыватель КД).
- 2 Нажимайте несколько раз кнопку **(EQ3)**, до появления на дисплее нужной кривой эквалайзера. При каждом нажатии кнопки **(EQ3)** параметр меняется.

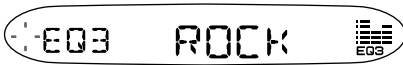

Для отмены функции эквалайзера выберите OFF.

## Регулировка кривой эквалайзера

Вы можете сохранять и изменять установки эквалайзера для звука различной высоты.

- 1 Нажмите кнопку **(SOURCE)**, для выбора источника (радиоприемник или проигрыватель КД).
- 2 Нажимайте несколько раз кнопку **(EQ3)**, до появления на дисплее нужной кривой эквалайзера.
- 3 Произведите регулировку кривой эквалайзера.

- 1 Нажмите несколько раз кнопку **(SEL)** для выбора диапазона звучания.

При каждом нажатии кнопки **(SEL)** диапазон меняется.

**LOW** Низкие → **MID** Средние → **HI** Высокие (→ **BAL** Баланс → **FAD** Фейдер)

- 2 Нажимайте кнопки +/- регулятора громкости для установки нужного уровня.

Громкость регулируется шагами в 1 децибелл в пределах от -10 до +10 децибелл.

- 3 Повторите шаг 1 и шаг 2 для регулировки кривой эквалайзера.



Для восстановления заводских предустановок нажмите кнопку **(SEL)** на 2 секунды.

Спустя 3 секунды дисплей возвратится в нормальный режим воспроизведения.

### Примечание

Если функция эквалайзера отключена (OFF), регулировать его установки невозможно.

# Дополнительная информация

## Уход

### Замена плавких предохранителей

При замене плавкого предохранителя, убедитесь в том, что вы используете предохранитель, рассчитанный на ту же силу тока, что и оригинальный. Если предохранитель перегорает, проверьте электросоединения и замените предохранитель. Если после замены предохранитель вновь перегорает, видимо, имеется внутренняя поломка. В подобном случае, проконсультируйтесь у ближайшего дилера Sony.



### Внимание!

Никогда не используйте предохранитель, рассчитанный на большую силу тока, чем тот, который поставляется с данным устройством, так как это может повредить устройство.

### Очистка контактов

Устройство не может работать правильно, если контакты между устройством и передней панелью загрязнены. Для предотвращения этого снимите переднюю панель (см. стр. 7) и очистите контакты с помощью ватного тампона, смоченного спиртом. Не прилагайте слишком больших усилий, можно повредить контакты.



Задняя сторона передней панели

## Примечания

- В целях безопасности выключите зажигание перед чисткой контактов и выньте ключ из замка зажигания.
- Никогда не касайтесь контактов непосредственно пальцами или любыми металлическими приспособлениями.

### Замена литиевых батарей

При нормальных условиях заряда батарей хватает, примерно, на год (срок службы может быть и меньше, что зависит от условий использования). Когда батареи садятся, уменьшается радиус действия пульта ДУ. Замените батарею новой литиевой батареей CR 2025. Использование батарей других типов представляет опасность, поскольку может вызвать пожар или взрыв.

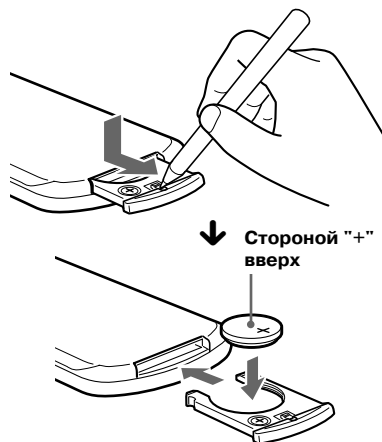

### Сведения о литиевых батареях

- Храните батареи в местах, недоступных для детей. Если ребенок случайно проглотит батарею, немедленно обратитесь к врачу.
- Протирайте батареи сухой тканью для обеспечения хорошего контакта.
- Когда вы вставляете батарею, обращайте внимание на правильную полярность.
- Не берите батарею металлическим пинцетом, может произойти короткое замыкание.

### Внимание!

При неправильном обращении батареи могут взорваться. Не перезаряжайте, не разбирайте и не бросайте батареи в огонь!

# Демонтаж устройства

## 1 Снимите защитную скобу.

- 1 Снимите переднюю панель (стр. 7).
- 2 Зацепите ключами защитную скобу.

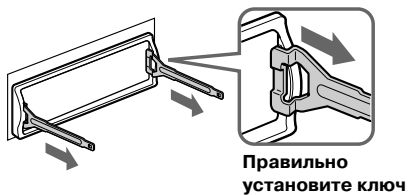

- 3 Потяните ключи на себя и удалите защитную скобу.

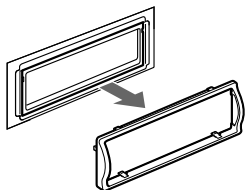

## 2 Выньте устройство

- 1 Вставьте оба ключа до щелчка.

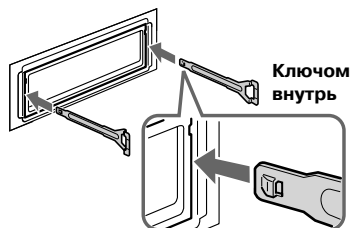

- 2 Потяните ключи и сдвиньте устройство с места.

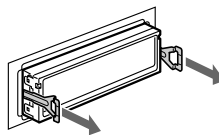

- 3 Выдвиньте устройство из рамы.

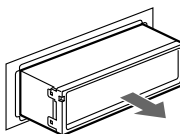

# Технические характеристики

## Секция воспроизведения КД

Отношение сигнал/шум	90 дБ
Частотная характеристика	10 - 20000 Гц
Коэффициент детонации	Ниже измеряемого предела

## Секция тюнера УКВ (FM)

Диапазон настройки	87,5 - 108,0 МГц
Антенный терминал	Вход для подключения внешней антенны
Промежуточная частота	10,7 МГц/450 кГц
Используемая чувствительность	9 дБф
Избирательность	75 дБ при 400 кГц
Отношение сигнала к шуму	67 дБ (стерео) 69 дБ (моно)
Гармонические искажения на частоте 1 кГц	0,5% (стерео) 0,3 % ( моно)
Разделение	35 дБ при частоте 1 кГц
Частотная характеристика	30 - 15,000 кГц

## СВ/ДВ (MW/LW)

Диапазон настройки	СВ: 531-1,602 кГц ДВ : 153 - 279 кГц
Антенный терминал	Вход для подключения внешней антенны
Промежуточная частота	10,7 МГц/450 КГц
Чувствительность	СВ: 30 мкВ ДВ : 40 мкВ

## Секция усилителя

Выходы	Выходы на динамики (с фиксаторами)
Сопротивление динамиков	4-8 Ом
Максимальная выходная мощность	45 Вт х 4 (при сопротивлении 4 Ом)

## Общие

Выходы	Аудиовыходы (задняя панель) Гнездо для реле антенны с электрическим приводом Гнездо телефона АТТ
Входы	Низкие частоты: 10 дБ при 60 кГц(XPLOD) Средние частоты: 10 дБ при 60 кГц(XPLOD) Высокие частоты: 10 дБ при 60 кГц (XPLOD)
Регуляторы тембра	Автомобильный аккумулятор постоянного тока 12 В (отрицательная масса)
Требования к питанию	Прибл. 178 x 50 x 176 мм (Ш x В x Г)
Размеры	Прибл. 182 x 53 x 161 мм (Ш x В x Г)
Монтажные размеры	Прибл. 1,2 кг
Масса	Части для монтажа и подсоединения (1 комплект)
Прилагаемые аксессуары	Футляр для передней панели (1)
Дополнительные аксессуары	Пульт дистанционного управления RM-X114

*Конструкция и технические характеристики устройства могут быть изменены без предупреждения.*

---

## Устранение неисправностей

Следующий список поможет вам разрешить проблемы, с которыми вы можете столкнуться при использовании данного устройства.

Прежде, чем искать в списке решение возникшей проблемы, проверьте соединения и выполнение рабочих процедур.

---

### Общие

#### Нет звука

- Нажмите кнопку + регулятора громкости для увеличения громкости звука.
- Отмените функцию АТТ.
- Для акустической системы из 2 динамиков установите баланс фейдера в центральное положение.

---

#### Удалено содержимое памяти

- Была нажата кнопка RESET.  
→ Вновь занесите данные в память.
- Отсоединился шнур питания или батареи.
- Шнур питания подсоединен неправильно.

---

#### Нет звукового сигнала

- Звуковой сигнал отменен (стр. 16).
- Подсоединен дополнительный усилитель, и встроенный усилитель не используется.

---

#### Индикация исчезает с дисплея/ не появляется на дисплее

- Дисплей отключается, если вы нажмете и будете удерживать клавишу **(OFF)**.  
→ Нажмите и удерживайте клавишу **(OFF)** до включения дисплея.
- Снимите переднюю панель и почистите контакты. За деталями обратитесь к разделу "Чистка контактов" (стр. 18).

---

#### стираются записанные в память станции и правильное время

Перегорел предохранитель.

---

#### Раздается шум, когда ключ зажигания находится в позициях ON, ACC или OFF

Шнуры неправильно подсоединены к клеммам для дополнительного оборудования автомобиля.

---

#### На устройство не поступает напряжение

- Проверьте соединение. Если все в порядке, проверьте предохранитель.
- В автомобиле нет позиции ACC.  
→ Нажмите кнопку **(SOURCE)** (или вставьте диск) для включения устройства.

---

#### К устройству постоянно поступает питание

В автомобиле нет позиции ACC.

---

#### Не выдвигается антенна с электрическим приводом

В антенне отсутствует реле.

---

### Воспроизведение КД

---

#### Диск невозможно загрузить

- Уже загружен другой диск МД/КД.
- КД вставляется другой стороной или неправильно.

---

#### Воспроизведение не начинается

- Бракованный или загрязненный КД.
- Не финализируется запись CD-R.
- Вы пытаетесь воспроизвести CD-R, не предназначенный для использования в качестве звукового носителя.
- Некоторые диски CD-R не могут воспроизводиться из-за состояния записывающего оборудования или самого диска.

---

#### Диск автоматически выбрасывается

Окружающая температура превышает 50 градусов по С.

---

#### Рабочие клавиши не функционируют Диск не извлекается.

Нажмите кнопку RESET.

---

#### Звук пропадает из-за вибрации

- Устройство установлено под углом более 60 градусов.
- Устройство установлено в вибрирующей части автомобиля.

---

#### Пропадает звук

Загрязненный или бракованный диск.

Продолжение на следующей странице →

## Прием радиопередач

### Невозможна настройка по предварительным установкам

- Занесите правильную частоту в память.
- Передаваемый сигнал слишком слабый.

### Невозможно принимать станцию. Звук прерывается шумами

- Подсоедините провод управления антенны (синий) или сетевой шнур дополнительного оборудования к сетевому шнuru автомобильного антенного усилителя (только если в вашем автомобиле есть встроенная УКВ/СВ/ДВ-антенна на заднем/боковом стекле).
- Проверьте соединение автомобильной антенны.
- Автомобильная антенна не выдвигается → Проверьте подсоединение управляющего шнура антенны.
- Проверьте частоту.

### Невозможна автоматическая настройка

- Режим местного поиска включен (ON) → Выключите режим местного поиска (OFF) (стр. 11).
- Передаваемый сигнал слишком слабый → Выполните ручную настройку.

### Мигает индикация "ST"

- Точно настройтесь на частоту
- Передаваемый сигнал слишком слабый. → Установите монофонический режим приема (ON) (стр. 11).

### Программа, передаваемая в стерео режиме, слышна в монофоническом режиме

На устройстве установлен монофонический режим приема.  
→ Отмените монофонический режим приема (стр. 11).

## RDS

### После нескольких секунд прослушивания начинается поиск (SEEK)

Станция не передает дорожные программы TP или имеет слабый сигнал.  
→ Несколько раз нажмите (TA), пока на дисплее не появятся надписи "TA-OFF".

### Нет дорожных сообщений

- Включите режим TA (дорожные сообщения).
- Станция не передает никаких дорожных сообщений, хотя является станцией TA. Настройтесь на другую станцию.

### Тип программ (PTY) отображается на дисплее, как "-----"

- Текущая станция не относится к RDS.
- Не были приняты данные RDS.
- Станция не определяет тип программ.

## Сообщения об ошибках/Информация

### Сообщения об ошибках

Следующие сообщения будут мигать в течение примерно 5 секунд, и будет слышен звуковой сигнал

#### ERROR

- КД загрязнен или вставлен нижней стороной вверх.  
→ Почистите или вставьте КД правильно.
- По ряду причин невозможно воспроизвести КД.  
→ Вставьте другой КД.

#### FAILURE

Неправильно подсоединены динамики/усилители.

→ Обратитесь к инструкции по установке данной модели для проверки соединений.

#### HI TEMP

Температура окружающей среды превышает 50 градусов по С.

→ Подождите пока температура опустится ниже 50 градусов по С.

#### OFFSET

Возможна внутренняя неполадка.

→ Проверьте соединения. Если сообщение об ошибке продолжает высвечиваться на дисплее, проконсультируйтесь с ближайшим дилером Sony.

#### RESET

Устройство КД не может работать по ряду причин.

→ Нажмите кнопку RESET на устройстве.

## Информация

### L.SEEK +/-

Режим местного поиска включен во время автоматической настройки.

### NO AF

У текущей станции отсутствует альтернативная частота.

"■■■■■■■■" или "■■■■■■■■"

Вы достигли начала или конца диска не можете двигаться дальше.

Если эти меры не помогли, проконсультируйтесь с ближайшим дилером Sony.



<http://www.sony.net/>

**Printed in Russia**