

Home Audio System

Инструкция по эксплуатации



©2013 Sony Corporation Printed in China

CMT-S40D

RU

Воспроизводимые диски

DVD	DVD VIDEO DVD-ROM DVD-R*/DVD-RW* DVD+R*/DVD+RW*
CD	CD-DA (музыкальные CD) CD-ROM CD-R*/CD-RW* VIDEO CD

* Диски, не закрытые надлежащим образом, воспроизводиться не будут. Для получения подробной информации обратитесь к инструкции по эксплуатации, прилагаемой к записывающему устройству.

Диски, которые воспроизводить невозможно

- Blu-ray диски
- HD DVD
- DVD-RAM
- Аудио диски DVD
- PHOTO CD
- Super Audio CD
- Дорожка данных CD-Extra
- Сторона с аудиоматериалами DualDisc
- DVD-R/DVD-RW/DVD+R/DVD+RW в режиме VR (видеозаписи)
- CPRM (система защиты контента для записываемых носителей)-совместимые DVD-R/RW, содержащие контент, обозначенный как "одна копия".

Музыкальные диски, закодированные с помощью технологий защиты авторских прав
Этот продукт предназначен для воспроизведения дисков, отвечающих требованиям стандарта Compact Disc (CD). В настоящее время некоторые звукозаписывающие компании выпускают различные музыкальные диски, закодированные с помощью технологий защиты авторских прав. Однако поскольку сторона с аудиоматериалами не отвечает требованиям стандарта Compact Disc (CD), воспроизведение на этом устройстве не гарантируется.

Примечание относительно дисков DualDisc
DualDisc – это двусторонний диск, на одной стороне которого записан материал в формате DVD, а на другой стороне – аудиоматериал. Однако поскольку сторона с аудиоматериалами не отвечает требованиям стандарта Compact Disc (CD), воспроизведение на этом устройстве не гарантируется.

Примечание относительно операций воспроизведения DVD
Некоторые операции воспроизведения для DVD могут быть намеренно ограничены производителями программного обеспечения. Так как данная система воспроизводит DVD в соответствии с содержимым диска, некоторые функции воспроизведения могут быть недоступны.

Примечание относительно двухслойных DVD
Воспроизведение изображения и звука может прерываться при переключении слоев.

Прикрепление подушек акустических систем

Присоедините прилагаемые подушки акустических систем к каждому углу с нижней стороны акустических систем для предотвращения их скользяния.

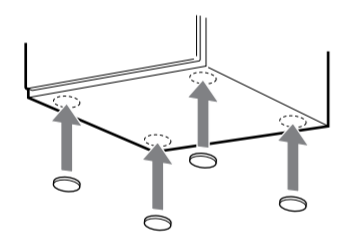

Установка часов

- 1 Нажмите кнопку I/O [1] для включения системы.
 - 2 Нажмите и удерживайте кнопку SHIFT [9], а затем нажмите кнопку ANGLE/TIMER MENU [5] для выбора режима установки часов.
- Если на дисплее появится индикация "SELECT", нажмите кнопку I/O [1] повторно для выбора опции "CLOCK", а затем нажмите кнопку [8].
- 3 Нажмите кнопку I/O [1] для установки часов, а затем нажмите кнопку [8].
 - 4 Используйте такую же процедуру для установки минут. Установки часов терять, когда вы отсоединяете сетевой шнур или при возникновении сбоя питания.

Для отображения часов

- Если система выключена Нажмите кнопку TIME [3]. Индикация часов отображается около 8 секунд.
- Если система включена Нажмите кнопку TIME [3]. Индикация часов отображается около 8 секунд.

Подключение телевизора

Соедините входное видеогнездо телевизора с гнездом VIDEO OUT на аппарате с помощью прилагаемого видеощура.

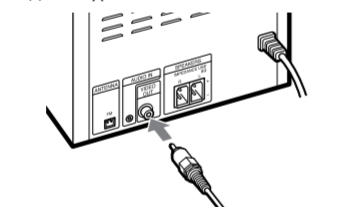

При подключении видеодеки Подключите телевизор и видеодеку с помощью видео- и аудиощуров (не прилагаются) как показано ниже.



Не подсоединяйте напрямую. При подключении видеодеки между этой системой и телевизором может возникать потеря видеоизображения при просмотре видеосигнала от этой системы. Не подключайте видеодеку между этой системой и телевизором.

- 6 Аппарат: Кнопка TUNE +/- Пульт ДУ: Кнопка TUNING +/- Нажмите для настройки на нужную станцию.
- Аппарат: Кнопка [4] (предыдущий/следующий)
Пульт ДУ: Кнопка [4] (предыдущий/следующий)
Нажмите для выбора дорожки, файла или раздела.
- Кнопка [4] (ускоренная прокрутка назад/ ускоренная прокрутка вперед)
Нажмите для поиска нужного места на дорожке, в файле или разделе.
- Аппарат: Кнопка +/-
Пульт ДУ: Кнопка +/-
Нажмите для перемещения курсора, чтобы выбрать нужный пункт.

- 7 Кнопка [4] (открыть/закрыть)
Нажмите кнопку, чтобы открыть или закрыть отсек для дисков.
- 8 Аппарат: Кнопка ENTER Пульт ДУ: Кнопка [4] (ввод)
Нажмите для ввода/ подтверждения настроек.
- 9 Аппарат: Регулятор VOLUME Поворачивайте для регулировки громкости.
Пульт ДУ: Кнопка VOLUME +/-
Нажмите для регулировки громкости.

- 10 Гнездо MIC (микрофон)
Используйте для подсоединения микрофона.
- 11 Порт [4] (USB)
Используйте для подсоединения устройства USB. Если в подсоединяемом устройстве имеется аккумулятор и система включена, аккумулятор будет заряжаться от системы.
- 12 Кнопка ECHO
Нажмите для регулировки уровня эхо-эффекта.
- 13 Кнопка MIC LEVEL
Нажмите для регулировки громкости микрофона.
- 14 Кнопка DIMMER
Нажмите для изменения яркости дисплея аппарата. Повторное нажатие кнопки изменяет яркость на 2 уровня (светлый/темный).
- 15 Кнопка ANGLE/TIMER MENU
Нажмите для переключения на другие ракурсы камеры, если на DVD VIDEO имеются многокарусные записи.
- 16 Кнопка TIME
Нажмите во время воспроизведения для отображения или переключения информации о времени.
- 17 Кнопка MUTE
Нажмите для выключения или возобновления звука.
- 18 Кнопка DISPLAY
Нажмите, чтобы отобразить или скрыть выпадающее меню для режима поиска или для информации о текущем воспроизведении.
- 19 Кнопка SHIFT
Нажмите и удерживайте для использования с помеченными розовым цветом кнопками (цифровые кнопки, кнопки SLEEP [2] и TIMER MENU [5]).
- 20 Кнопка SETUP
Нажмите, чтобы открыть или закрыть меню настроек.
- 21 Кнопка DVD TOP MENU
Нажмите, чтобы открыть меню уровня DVD во время воспроизведения DVD.
- 22 Кнопка AUDIO/SLEEP
Нажмите для выключения или выключения функции PBC во время воспроизведения VIDEO CD с помощью функции PBC.
- 23 Кнопка BASS BOOST
Нажмите для создания более динамичного звука. Нажимая кнопку повторно, можно включать или выключать эффект.
- 24 Кнопка PROGRAM
Нажмите для переключения источника входного сигнала телевизора между телевизионным сигналом и другим источником входного сигнала. Имейте в виду, что с помощью этого пульта дистанционного управления можно управлять только телевизором Sony.
- 25 Кнопка SUBTITLE
Нажмите для выбора языка субтитров, если доступны многоязычные субтитры (например, диски DVD VIDEO).
- 26 Кнопка ZOOM
Нажмите для увеличения или уменьшения отображаемого изображения при просмотре DVD VIDEO, VIDEO CD, видеофайлов Xvid или изображений JPEG. Вы можете прокручивать изображение вверх, вниз, влево или вправо при выбранном уровне увеличения путем нажатия кнопки +/- [6].
- 27 Кнопка REPEAT
Нажмите для включения режима повторного воспроизведения.
- 28 Кнопка BASS BOOST
Нажмите для создания более динамичного звука. Нажимая кнопку повторно, можно включать или выключать эффект.
- 29 Кнопка TV INPUT
Нажмите для переключения источника входного сигнала телевизора между телевизионным сигналом и другим источником входного сигнала. Имейте в виду, что с помощью этого пульта дистанционного управления можно управлять только телевизором Sony.

ПРЕДУПРЕЖДЕНИЕ

Для снижения риска возгорания не закрывайте вентиляционное отверстие аппарата газетами, скатертью, шторами и т.п. Не подвергайте аппарат воздействию открытого огня (например, зажженных свечей). Для снижения риска возгорания или поражения электрическим током не подвергайте данный аппарат воздействию капель или брызг и не размещайте на нем предметы, наполненные жидкостью, например, вазы.

Не устанавливайте аппарат в закрытом месте, таком, как книжная полка или встроенный шкаф. Этот продукт предназначен для использования в соответствии с требованиями стандарта Compact Disc (CD). В настоящее время некоторые звукозаписывающие компании выпускают различные музыкальные диски, закодированные с помощью технологий защиты авторских прав. Однако поскольку сторона с аудиоматериалами не отвечает требованиям стандарта Compact Disc (CD), воспроизведение на этом устройстве не гарантируется.

Не подвергайте батарейки или приборы с установленными в них батарейками чрезмерному воздействию тепла, например солнечного света и огня.

Аппарат не будет отключен от сети до тех пор, пока он будет оставаться подсоединенным к розетке переменного тока, даже если сам он при этом будет выключен.

RU

Дата изготовления указана на изделии и его упаковке в следующем формате:
"PRODUCED: MM.YYYY", где "PRODUCED" – дата изготовления, "MM" – месяц, "YYYY" – год изготовления.

ОСТОРОЖНО
Использование оптических приборов данного изделия увеличивает опасность для зрения.



Настоящая аппаратура классифицируется как ЛАЗЕРНАЯ ПРОДУКЦИЯ КЛАССА 1. Эта этикетка расположена на задней панели.

Класс защиты от поражения электрическим током II

Дата изготовления указана на задней панели основного аппарата.

Воспроизводимые типы файлов

Видео	Расширения
Формат файла	Расширения
Видео Xvid	*.avi
Музыка	Расширения
Формат файла	Расширения
MP3 (MPEG1 Audio Layer 3) ¹⁾	*.mp3*
WMA ²⁾	*.wma*
Фото	Расширения
Формат файла	Расширения
JPEG	*.jpg* или *.jpeg*

¹⁾ Формат MP3 PRO не поддерживается.
²⁾ Форматы WMA DRM, WMA Lossless и WMA PRO не поддерживаются.

Примечания
• Некоторые файлы могут не воспроизводиться в зависимости от формата, способа кодирования или состояния записи.
• Некоторые устройства USB могут не работать с данной системой.
• Не соединяйте систему и устройство USB с помощью USB-концентратора.
• Система поддерживает уровень 1/уровень 2 стандарта ISO 9660 для DATA CD.

- 7 Нажмите повторно кнопку +/- [6] для выбора опции [PAL], [NTSC] или [Auto], а затем нажмите кнопку [8].
- 8 Нажмите кнопку SETUP [20] для включения меню настроек.

Примечание
После изменения системы цветного телевидения отображение на экране телевизора может на мгновение прерваться.

- 1 Подсоедините сетевой шнур к штепсельной розетке.
- 2 Нажмите кнопку I/O [1] для включения системы.
- 3 Нажмите повторно кнопку FUNCTION [3] для переключения в режим работы DVD/CD. Если вставлен диск с функцией автоматического воспроизведения, воспроизведение начнется автоматически. Нажмите дважды кнопку [4] для остановки воспроизведения.
- 4 Нажмите кнопку SETUP [20] в режиме остановки. Появится меню настроек.
- 5 Нажмите повторно кнопку +/- [6] для выбора настроек [ЭКРАН], а затем нажмите кнопку [8].
- 6 Нажмите повторно кнопку +/- [6] для выбора опции [ТВ-система], а затем нажмите кнопку [8].

- Нажмите для установки таймера сна. См. также описание для кнопки SHIFT [9].
- Кнопка SUBTITLE
Нажмите для выбора языка субтитров, если доступны многоязычные субтитры (например, диски DVD VIDEO).
- Кнопка ZOOM
Нажмите для увеличения или уменьшения отображаемого изображения при просмотре DVD VIDEO, VIDEO CD, видеофайлов Xvid или изображений JPEG. Вы можете прокручивать изображение вверх, вниз, влево или вправо при выбранном уровне увеличения путем нажатия кнопки +/- [6].
- Кнопка PROGRAM
Нажмите для переключения источника входного сигнала телевизора между телевизионным сигналом и другим источником входного сигнала. Имейте в виду, что с помощью этого пульта дистанционного управления можно управлять только телевизором Sony.
- Кнопка TV INPUT
Нажмите для переключения источника входного сигнала телевизора между телевизионным сигналом и другим источником входного сигнала. Имейте в виду, что с помощью этого пульта дистанционного управления можно управлять только телевизором Sony.

Для покупателей в России



ME10

Домашняя аудиосистема
Изготовитель: Сони Корпорейшн
1-7-1, Коанан, Минато-ку, Токио, Япония, 108-0075
Страна-производитель: Китай
Импортер на территории стран Таможенного союза
ЗАО "Сони Электроникс", Россия, 123103, Москва, Карамышевский проезд, 6

Для покупателей в Казахстане

Дайындаушы: Сони Корпорейшн
Мекен-жайы: 1-7-1 Коанан, Минато-ку, Токио 108-0075, Жапония
Кеден одағы жеріндегі шетелден әкелуші
"Сони Электроникс" ЖАҚ, Ресей, 123103, Москва, Карамышевский өтпе көшесі, 6

Қазақстан Республикасы жерінде тұтыншылардан кінәрат-талаптар қабылдайтын ұйым
ЗАО "Сони Электроникс"
Представительство в Казахстане, 050059, Алматы, улица Иванаилова, д. 58,
050059 Алматы қаласы, Иванаилов көшесі, 58 ұй

3



Утилизация отслужившего электрического и электронного оборудования (директива применяется в странах Евросоюза и других европейских странах, где действуют системы раздельного сбора отходов)
Данный знак на устройстве или его упаковке обозначает, что данное устройство нельзя утилизировать вместе с прочими бытовыми отходами. Его следует сдать в соответствующий приемный пункт переработки электрического и электронного оборудования. Неправильная утилизация данного изделия может привести к потенциально негативному влиянию на окружающую среду и здоровье людей, поэтому для предотвращения подобных последствий необходимо выполнять специальные требования по утилизации этого изделия. Переработка данных материалов позволяет сохранить природные ресурсы. Для получения более подробной информации о переработке этого изделия обратитесь в местные органы городского управления, службу сбора бытовых отходов или в магазин, где было приобретено изделие. Соответствующие принадлежности: Пульт дистанционного управления

Подготовка пульта ДУ

Вставьте батарейку (не прилагается) R6 (размера AA), соблюдая полярность, как показано ниже.

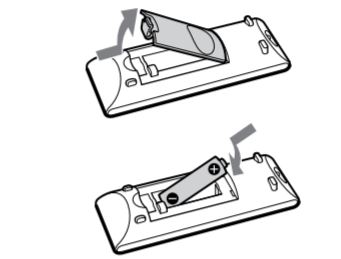

Примечания относительно использования пульта ДУ

- При обычном использовании батареек хватает приблизительно на шесть месяцев.
- Если в течение длительного периода времени вы не будете пользоваться пультом ДУ, выньте батарейку, чтобы избежать повреждения пульта из-за утечки внутреннего вещества из батарейки и коррозии.

Совместимость с данной системой устройства USB

Ознакомьтесь с приведенными ниже веб-сайтами, чтобы получить информацию о совместимых устройствах USB.

Для покупателей в Европе: <http://support.sony-europe.com/>

Для покупателей в Латинской Америке: <http://esupport.sony.com/LA>

Для покупателей в других странах/ регионах: <http://www.sony-asia.com/support>

Компоненты и регуляторы

Основной аппарат

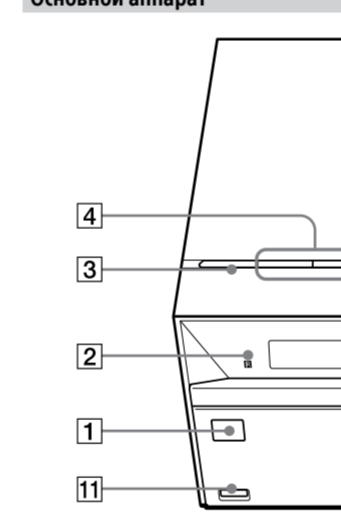

- 1 Кнопка I/O (вкл/ожидание)
Нажмите для включения или выключения системы.
- 2 Дистанционный датчик
- 3 Кнопка FUNCTION
Нажмите для выбора функции.

Воспроизведение файлов на диске/устройстве USB

- 1 Нажмите повторно кнопку FUNCTION [3] для выбора функции DVD/CD или USB.
• DVD/CD: Для воспроизведения файлов на диске.
• USB: Для воспроизведения файлов на устройстве USB.
- 2 Загрузите источник.
■ Для диска
Откройте отсек для дисков, поместите диск в отсек, а затем закройте его.
■ Для устройства USB
Подсоедините устройство USB к порту [4] (USB) [1].

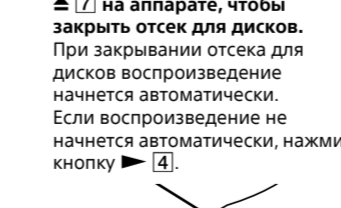

Устройство USB

- 4 Нажмите кнопки VOLUME +/- [9] для регулировки громкости.

Надежное подключение системы

- А Проволочная FM-антенна (Вытягивается горизонтально.)
- Б К правой акустической системе
- В К левой акустической системе
- Г Шнур акустической системы (красный/⊕)
- Д Шнур акустической системы (черный/⊖)
- Е К штепсельной розетке

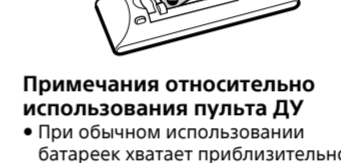

- А Антенна
При установке антенны подберите место и ориентацию, которые обеспечивают хороший прием. Во избежание помех держите антенну подальше от шнуров акустических систем и сетевого шнура.
- Б Гнезда AUDIO IN и VIDEO OUT
AUDIO IN:
Нажмите внешний аудиоконтакт. VIDEO OUT:
Подсоедините входное видеогнездо телевизора или проектора.

8

Европе Only



Утилизация использованных элементов питания (применяется в странах Евросоюза и других европейских странах, где действуют системы раздельного сбора отходов)
Данный знак на элементе питания или упаковке означает, что элемент питания, поставляемый с устройством, нельзя утилизировать вместе с прочими бытовыми отходами. На некоторых элементах питания данный символ может комбинироваться с символом химического элемента. Символы ртути (Hg) или свинца (Pb) указываются, если содержание данных металлов более 0,0005% (для ртути) и 0,004% (для свинца) соответственно. Обеспечивая правильную утилизацию использованных элементов питания, вы предотвращаете негативное влияние на окружающую среду и здоровье людей, возникающее при неправильной утилизации. Вторичная переработка материалов, использованных при изготовлении элементов питания, способствует сохранению природных ресурсов. При работе устройств, для которых в целях безопасности, выполнения каких-либо действий или сохранения имеющихся в памяти устройств данных необходима подача постоянного питания от встроеного элемента питания, замену такого элемента питания следует производить только в

Надежное подключение системы

- А Проволочная FM-антенна (Вытягивается горизонтально.)
- Б К правой акустической системе
- В К левой акустической системе
- Г Шнур акустической системы (красный/⊕)
- Д Шнур акустической системы (черный/⊖)
- Е К штепсельной розетке



- А Антенна
При установке антенны подберите место и ориентацию, которые обеспечивают хороший прием. Во избежание помех держите антенну подальше от шнуров акустических систем и сетевого шнура.
- Б Гнезда AUDIO IN и VIDEO OUT
AUDIO IN:
Нажмите внешний аудиоконтакт. VIDEO OUT:
Подсоедините входное видеогнездо телевизора или проектора.

8

Пульт дистанционного управления

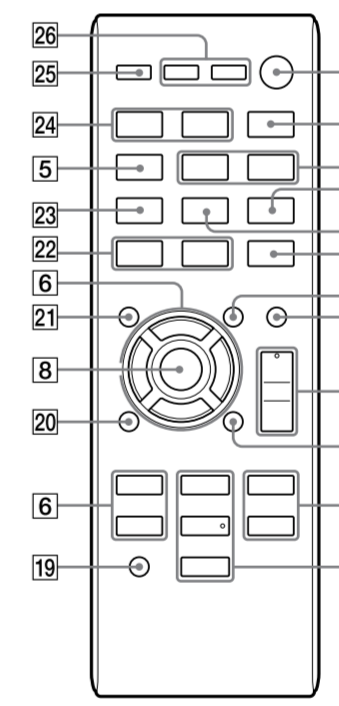

- 1 Кнопка I/O (вкл/ожидание)
Нажмите для включения или выключения системы.
- 2 Дистанционный датчик
- 3 Кнопка FUNCTION
Нажмите для выбора функции.

- 3 Нажмите повторно кнопку +/- [6] для выбора типа носителя (музыка/фото/видео), а затем нажмите кнопку [8].

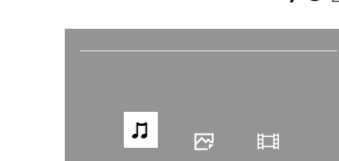

- 4 Нажмите кнопки VOLUME +/- [9] для регулировки громкости. Если вы хотите воспроизвести другой файл, остановите воспроизведение, а затем следуйте приведенной ниже процедуре.

Для воспроизведения нужного файла

- 1 Нажмите кнопку +/- [6] для перемещения курсора к папке, в которой содержится файл, который вы хотите воспроизвести, а затем нажмите кнопку [8].
- 2 Нажмите кнопку +/- [6] для перемещения курсора к нужному файлу, а затем нажмите кнопку [8] (или [4]) для начала воспроизведения.

специализированных сервисных центрах. Для правильной утилизации использованных элементов питания, после истечения срока службы, сдавайте их в соответствующий пункт по сбору электронного и электрического оборудования. Об использовании прочих элементов питания, пожалуйста, узнайте в разделе, в котором даны инструкции по извлечению элементов питания из устройства, соблюдая меры безопасности. Сдавайте использованные элементы питания в соответствующие пункты по сбору и переработке использованных элементов питания. Для получения более подробной информации о вторичной переработке данного изделия или использованного элемента питания, пожалуйста, обратитесь в местные органы городского управления, службу сбора бытовых отходов или в магазин, где было приобретено изделие.

О данном руководстве

- "DVD" может использоваться в качестве общего названия для дисков DVD VIDEO, DVD-R, DVD-RW, DVD+R или DVD+RW.
- CD-R или CD-RW иногда упоминаются как "DATA CD".
- DVD-R, DVD-RW, DVD+R или DVD+RW иногда упоминаются как "DATA DVD".
- В данном руководстве в основном поясняются операции, выполняемые с помощью пульта дистанционного управления, однако такие операции можно выполнять и с помощью кнопок на основном аппарате, которые имеют такие же или подобные названия.

8

- Советы**
- Вы можете выбрать файл для воспроизведения путем повторного нажатия кнопки ◀▶ [6] во время воспроизведения при просмотре информации на дисплее.
- Вы можете вернуться к предыдущему экрану путем нажатия кнопки ↶ DVD MENU [6] во время выполнения операций со списком папок/файлов, отображаемым на экране телевизора.
- Вы можете выполнять переключение на одну страницу вперед или назад путем нажатия кнопки ↶ [6] в списке папок/файлов при наличии нескольких страниц в выбранном пункте.

Прслушивание звука от дополнительного компонента

Звук от компонента, подсоединенного к гнезду AUDIO IN на аппарате, можно прослушивать с помощью стереофонического аудиошнура 3,5 мм (не прилагается).

- Соедините гнезда аудиовыхода компонента и гнезда AUDIO IN этой системы с помощью аудиошнура.

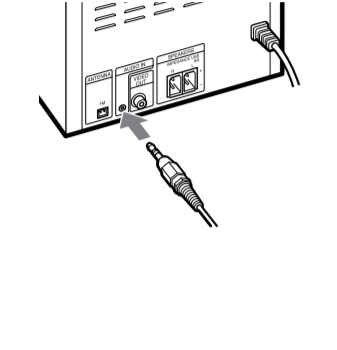

- Для регулировки уровня эко-эффекта микрофона

- Нажмите кнопку ECHO [12] во время пения.
- Нажмите кнопки ↻/⊕ [6] для регулировки эко-эффекта.

Примечание
Функция микрофона доступна только при использовании функций DVD/CD и USB.

Прслушивание радиоприемника

Для предустановки радиостанций

- Нажмите повторно кнопку FUNCTION [3] для выбора индикации "FM".
- Нажмите и удерживайте кнопку TUNING ↻/− [6] в течение 2 секунды, пока на дисплее не начнет изменяться частота. Система автоматически выполнит сканирование радиочастот и остановится после обнаружения станции с устойчивым вещанием. Если сканирование не остановится, нажмите кнопку ■ [4] для остановки сканирования, а затем выполните настройку на нужную станцию вручную. Вы можете выполнить настройку путем повторного нажатия кнопок TUNING ↻/− [6].

При выполнении настройки на станцию, которая предоставляет услуги радиоданных RDS, на дисплее появится название станции (только для европейских моделей).

<p>17</p>	<p>18</p>
-----------	-----------

<p>19</p>	<p>20</p>
-----------	-----------

<p>21</p>	<p>22</p>
-----------	-----------

<p>23</p>	<p>24</p>
-----------	-----------

<p>25</p>	<p>26</p>
-----------	-----------

<p>27</p>	<p>28</p>
-----------	-----------

Отсутствует звук с микрофона.

- Нажмите повторно кнопку VOLUME + [9] для регулировки громкости акустических систем.
- Нажмите кнопку MIC LEVEL [12], а затем нажмите кнопку ⊕ [6] для регулировки громкости микрофона.
- Убедитесь в том, что микрофон правильно подсоединен к гнезду MIC [10].
- Убедитесь в том, что микрофон включен.

<p>29</p>	<p>30</p>
-----------	-----------

- Нажмите кнопку VOLUME − [9] для уменьшения громкости.
- Нажмите повторно кнопку FUNCTION [3] для выбора функции AUDIO IN.

- Начните воспроизведение подсоединенного компонента и нажмите кнопку VOLUME ↻/− [9] для регулировки громкости.

Другие операции воспроизведения

Для изменения ракурсов (только для DVD VIDEO)

Нажмите кнопку ANGLE/TUNER MENU [5] во время воспроизведения для выбора нужного ракурса.

Для отображения субтитров (только для DVD VIDEO и видеофайлов Xvid)

Нажмите повторно кнопку SUBTITLE [22] во время воспроизведения для выбора нужного языка субтитров.

<p>31</p>	<p>32</p>
-----------	-----------

<p>33</p>	<p>34</p>
-----------	-----------

Совет
Если при прослушивании стерео программы FM слышен статический шум, нажмите повторно кнопку AUDIO/SLEEP [22] для выбора режима "MONO". Стереoeffект будет потерян, однако прием улучшится.

<p>35</p>	<p>36</p>
-----------	-----------

<p>37</p>	<p>38</p>
-----------	-----------

<p>39</p>	<p>40</p>
-----------	-----------

<p>41</p>	<p>42</p>
-----------	-----------

Для воспроизведения диска VIDEO CD с функциями PBC

Во время начала воспроизведения VIDEO CD с функциями PBC (управление воспроизведением), для управления появится меню PBC. Для использования меню PBC нажмите и держите нажатой кнопку SHIFT [19], а затем нажмите цифровые кнопки для выбора номера нужной опции.

- Для воспроизведения без использования PBC

Нажмите кнопку DVD TOP MENU [21]. При выключении функции PBC можно выбрать нужную дорожку путем ввода номера дорожки.

Для увеличения отображаемого изображения

Вы можете увеличивать или уменьшать отображаемое изображение при просмотре DVD VIDEO, VIDEO CD, видеофайлов Xvid или изображений JPEG.

Нажимайте повторно кнопку ZOOM [23] для увеличения изображения. Каждый раз при нажатии на кнопку уровень увеличения изменится. Вы можете переключать отображаемое изображение вверх, вниз, влево или вправо при выбранном уровне увеличения, нажимая кнопки ↻/⊕/⊖/⊗ [6].

Нажимайте повторно кнопку ZOOM [23] для увеличения изображения. Каждый раз при нажатии на кнопку уровень увеличения изменится. Вы можете переключать отображаемое изображение вверх, вниз, влево или вправо при выбранном уровне увеличения, нажимая кнопки ↻/⊕/⊖/⊗ [6].

<p>43</p>	<p>44</p>
-----------	-----------

Полезные функции

Для использования таймера сна
Вы можете настроить систему на выключение в predeterminedенное время таким образом, чтобы можно было засыпать под музыку.
Нажмите и удерживайте кнопку SHIFT [19], а затем нажмите повторно кнопку AUDIO/SLEEP [22].
Каждый раз при нажатии кнопки индикация минут (оставшегося времени) изменится на 10 минут. При выборе режима "АUTO" система выключится автоматически после того, как текущий диск или устройство USB остановится, или же через 100 минут.

■ Для отмены функции таймера сна
Нажмите и удерживайте кнопку SHIFT [19], а затем нажмите повторно кнопку AUDIO/SLEEP [22], пока на дисплее не появится индикация "OFF".

Для использования таймера воспроизведения
Таймер воспроизведения можно установить при использовании функций DVD/CD, USB, AUDIO IN и FM. Перед установкой таймера воспроизведения убедитесь в том, что установлены часы.

- Подготовьте источник звука.**
- Держите нажатой кнопку SHIFT [19], а затем нажмите кнопку ANGLE/TIMER MENU [15].**
- Нажмите повторно кнопку ⏪/▶ [6] для выбора опции "SELECT", а затем нажмите кнопку ⊕ [8].**
- Нажмите повторно кнопку ⏪/▶ [6] для выбора опции "PLAY SET", а затем нажмите кнопку ⊕ [8].**

<p>45</p>	<p>46</p>
-----------	-----------

<p>47</p>	<p>48</p>
-----------	-----------

Об очистке
Очищайте корпус, панель и регуляторы с помощью мягкой ткани, слегка смоченной слабым раствором моющего средства. Не используйте никаких абразивных материалов, очищающей пасты или растворителей, например бензина или спирта.
Если у Вас возникли вопросы или проблемы относительно Вашей системы, обратитесь за консультацией к ближайшему дилеру Sony.

Об очистке дисков, очистителях дисков/линз

- Не используйте чистящие диски или очистители дисков/линз (в том числе влажного или аэрозольного типа). Это может привести к неисправности аппарата.
- Печенье воспроизведения протрите диск с помощью чистойшей ткани. Протирайте диск от центра к краем.
- Не используйте растворители, такие как бензин, растворители, имеющиеся в продаже очистители или антистатические аэрозоли, предназначенные для долгоиграющих виниловых дисков пластинки.

Об эксплуатации

- Если система переносится из холода в теплое место или размещается в очень сырой комнате, на линзах внутри аппарата может конденсироваться влага. Если это произойдет, система может не работать надлежащим образом. В этом случае извлеките диск и оставьте систему включенной примерно на полчаса, пока влага не испарится.
- В случае попадания внутрь аппарата какого-либо предмета, отключите аппарат от розетки и, прежде чем эксплуатировать его снова, обратитесь к квалифицированному персоналу для его проверки.

О цветопередаче телевизора
ПРЕДУПРЕЖДЕНИЕ
Осторожно: Если на экране телевизора длительное время будет отображаться одно и то же изображение (стоп-кадр, экранная индикация и т.п.), существует опасность неустраняемого повреждения экрана телевизора. Особенно чувствительны к этому проекционные телевизоры.

<p>49</p>	<p>50</p>
-----------	-----------

Появляется сообщение "OVER CURRENT"

- Обнаружена проблема с уровнем электрического тока через порт ⚡ (USB) [1]. Выключите систему и удалите устройство USB из порта ⚡ (USB) [1]. Убедитесь, нет ли проблем с устройством USB. Если такой вид дисплея сохраняется, обратитесь к ближайшему дилеру Sony.
- Подсоединенное устройство USB зарядит невозможно.
 - Убедитесь в том, что устройство USB надежно подсоединено.
 - Включите систему, если она находится в режиме ожидания.
 - Попытайтесь переключить функцию на функцию USB.
- Некоторые устройства USB могут заряжаться только когда система установлена на функцию USB.

Устройство USB не работает надлежащим образом.

- Если вы подсоедините устройство USB, которое не поддерживается системой, могут произойти следующие неполадки. Проверьте информацию на веб-сайтех относительно совместимых устройств USB, используя URL, перечисленные в разделе "Совместимые с данной системой устройства USB".
- Устройство USB не распознается.
- Наименования файлов или папок не отображаются на данной системе.
- Воспроизведение невозможно.
- Прерывистый звук.
- Возникновение шумов.
- Раздается искаженный звук.

Появляется сообщение "OVER CURRENT"

- Обнаружена проблема с уровнем электрического тока через порт ⚡ (USB) [1]. Выключите систему и удалите устройство USB из порта ⚡ (USB) [1]. Убедитесь, нет ли проблем с устройством USB. Если такой вид дисплея сохраняется, обратитесь к ближайшему дилеру Sony.
- Подсоединенное устройство USB зарядит невозможно.
 - Убедитесь в том, что устройство USB надежно подсоединено.
 - Включите систему, если она находится в режиме ожидания.
 - Попытайтесь переключить функцию на функцию USB.
- Некоторые устройства USB могут заряжаться только когда система установлена на функцию USB.

<p>51</p>	<p>52</p>
-----------	-----------

При воспроизведении аудиофайла/файла изображения JPEG/видеофайла
Нажмите и удерживайте нажатой кнопку SHIFT [19], а затем нажимайте цифровые кнопки для ввода 2-значного номера файла (например, "02" для файла 2).

Для воспроизведения в запрограммированном порядке

Выберите дорожку для воспроизведения в нужном порядке (только для дисков DVD-DA). Максимально может быть запрограммировано до 16 дорожек.

- Нажмите кнопку PROGRAM [24].** На экране телевизора появится программное меню.
- Нажмите и удерживайте нажатой кнопку SHIFT [19], а затем нажимайте цифровые кнопки для ввода 2-значного номера дорожки (например, "02" для дорожки 2).**
- Нажмите кнопку ⏪ [6] и повторите процедуру пункта 2 для программирования дополнительных дорожек.**
- Нажмите кнопки ↻/⊕ [6] для выбора опции [ВОСПР.], чтобы начать программное воспроизведение.**

- Для отмены программного воспроизведения
Нажмите кнопку ■ [4], а затем нажмите кнопку ▶ [4]. Воспроизведение перейдет в нормальный режим воспроизведения.
- Для удаления программы
Нажмите кнопку PROGRAM [24]. Затем нажимайте кнопки ↻/⊕/⊖ [6] для выбора опции [ОЧИСТИТЬ], а затем кнопку ⊕ [8].

<p>53</p>	<p>54</p>
-----------	-----------

Совет
Установка таймера воспроизведения сохраняется до тех пор, пока не будет отменена вручную.

■ Для отмены таймера
Повторте процедуру, приведенную в разделе "Для проверки установки", до тех пор, пока не появится индикация "OFF" в пункте 3, а затем нажмите кнопку ⊕ [8].

■ Для изменения установки
Начните с пункта 1 раздела "Для использования таймера воспроизведения".

Совет
Установка таймера воспроизведения сохраняется до тех пор, пока не будет отменена вручную.

Для изменения яркости дисплея
Для установки яркости дисплея можно выбрать один из 2 уровней. Установка по умолчанию подчеркнута.
Нажмите повторно кнопку DIMMER [14].

- "DIM OFF": Высокая яркость.
- "DIM ON": Низкая яркость.

О функции автоматического перехода в режим ожидания

Эта система оснащена функцией автоматического перехода в режим ожидания. Система, оснащенная этой функцией, входит в режим ожидания автоматически примерно через 30 минут при отсутствии каких-либо операций или выходного аудиосигнала.

Вы можете включить или выключить функцию автоматического перехода в режим ожидания. По умолчанию функция автоматического перехода в режим ожидания включена.

<p>55</p>	<p>56</p>
-----------	-----------

<p>57</p>	<p>58</p>
-----------	-----------

О перемещении системы
Перед перемещением системы убедитесь в том, что внутри системы не загружен диск, и выньте сетевой шнур из штепсельной розетки.

Об обращении с дисками

- При очистке диска держите его по краям. Не прикасайтесь к поверхности.
- Не наклеивайте на диск бумагу или ленту.
- Не подвергайте диски воздействию прямых солнечных лучей или источников тепла, например, от воздуховодов для горячего воздуха, или в припаркованном на солнце автомобиле, поскольку внутри салона возможно значительное повышение температуры.

О нагревании

- Несмотря на то, что система нагревается во время работы, это не является неисправностью.
- При высоком уровне громкости в течение длительного периода времени корпус становится горячим. Это не является неисправностью. Однако прикосновение к корпусу следует избегать.
- Располагайте систему в месте с достаточной вентиляцией для предотвращения его перегрева.
- Для предотвращения неисправности не закрывайте вентиляционные отверстия.

<p>59</p>	<p>60</p>
-----------	-----------

Питание
Питание не включается.
Убедитесь в том, что сетевой шнур подсоединен надежно.

<p>61</p>	<p>62</p>
-----------	-----------

<p>63</p>	<p>64</p>
-----------	-----------

Для воспроизведения повторно

Нажмите повторно кнопку REPEAT [24] для выбора нужного режима воспроизведения. Выбранный режим появится на дисплее.

- "REP CHP": Повтор текущего раздела.
- "REP TIT": Повтор текущего заголовка.
- "REP ALL": Повтор всех заголовков/дорожек/файлов.
- "REP OFF": Возврат системы в нормальный режим воспроизведения.
- "SHUFFLE": Повторное воспроизведение произвольно выбранного файла из текущей папки. В этом режиме один и тот же файл может воспроизводиться более одного раза.
- "REP 1": Будет повторяться текущая дорожка или текущий файл.
- "REP FLD": Повтор текущей папки.

Примечание
Режимы, доступные для выбора, и их порядок отличаются в зависимости от диска и/или файла.

Для просмотра информации о времени воспроизведения
Нажмите повторно кнопку ⏪ [6] и выберите пункт меню.
Каждый раз при нажатии на кнопку отображаемый пункт меняется. Вы можете просмотреть такую информацию, как истекшее время воспроизведения и оставшееся время текущей дорожки/раздела. Отображаемые пункты отличаются в зависимости от источника воспроизведения.

<p>65</p>	<p>66</p>
-----------	-----------

Удерживайте нажатой кнопку I/⏪ [1] на аппарате до тех пор, пока не появится индикация "AUTO STANDBY ON" или "AUTO STANDBY OFF".

Использование меню настроек

Вы можете выполнять различные регулировки пунктов меню. Отображаемые пункты могут отличаться в зависимости от страны или региона.

Установка по умолчанию подчеркнута.

- Нажмите повторно кнопку FUNCTION [3] для выбора функции DVD/CD или USB.**
- Нажмите кнопку SETUP [20] в режиме остановки.** Появится меню настроек.

<p>67</p>	<p>68</p>
-----------	-----------

3 **Нажмите кнопки ↻/⊕ [6] для выбора одной из категорий настроек, а затем нажмите кнопку ⊕ [8].**

- Нажмите кнопки ↻/⊕ [6] для выбора пункта настройки, а затем нажмите кнопку ⊕ [8] или ⊕ [8].**

<p>69</p>	<p>70</p>
-----------	-----------

Поиск и устранение неисправностей

Если при эксплуатации системы возникают какие-либо из следующих звуковых, прежде чем сделать заявку на ремонт, попробуйте решить проблему с помощью этого руководства по поиску и устранению неисправностей. Если проблема не устраняется, обратитесь к ближайшему дилеру Sony.
Имейте в виду, что если обслуживающий персонал во время ремонта производит замену некоторых деталей, эти детали могут быть не возвращены.

Если на дисплее появляется индикация "PROTECT"
Немедленно отсоедините сетевой шнур и проверьте следующие пункты после того, как индикация "PROTECT" исчезнет.

- Акустических систем + и −?
- Не закрывайте что-либо вентиляционные отверстия системы?
- Если после проверки указанных выше пунктов не будет найдено никаких проблем, снова подсоедините сетевой шнур и включите систему. Если проблема не устраняется, обратитесь к ближайшему дилеру Sony.

Питание

Питание не включается.
Убедитесь в том, что сетевой шнур подсоединен надежно.

<p>71</p>	<p>72</p>
-----------	-----------

<p>73</p>	<p>74</p>
-----------	-----------

Для получения различной информации с помощью напиджающего меню во время воспроизведения

Нажмите повторно кнопку ⏪ [6] во время воспроизведения.
На экране телевизора появится напиджающее меню. Дополнительно к информации о времени воспроизведения можно просмотреть, например, такую информацию, как текущий режим повторного воспроизведения, выбранный аудиоформат и язык субтитров. Отображаемые пункты отличаются в зависимости от источника воспроизведения.

Регулировка звука

Для создания более динамичного звука

Нажмите повторно кнопку BASS BOOST [25] во время воспроизведения для включения или выключения функции.
Установка по умолчанию подчеркнута.

- "BASS ON": Генерирование более динамичного звука.
- "BASS OFF": Выключение функции.

Для выбора установки эквалайзера

Нажмите повторно кнопку EQ [5] во время воспроизведения до тех пор, пока на дисплее не появится нужный режим.
Установка по умолчанию подчеркнута.

- "FLAT": Режим равномерного и чистого звука.

<p>75</p>	<p>76</p>
-----------	-----------

5 **Нажмите кнопки ↻/⊕ [6] для выбора опции, которую нужно изменить, а затем нажмите кнопку ⊕ [8] для подтверждения выбора.**

- Нажмите кнопку SETUP [20] для выключения меню настроек.**

<p>77</p>	<p>78</p>
-----------	-----------

■ [ТВ-система]*
[PAL]: Для телевизора с PAL-системой.
[NTSC]: Для телевизора с системой NTSC.
[Auto]: Для телевизора, совместимого как с PAL, так и NTSC системами.

* Установки по умолчанию отличаются в зависимости от страны или региона.

■ [Заставка]
[Вкл.]: Включение экранной заставки если система находится в режиме ожидания, паузы, извлечения или отсутствия диска более 15 минут.
[Выкл.]: Выключение заставки экрана.

■ [Тип ТВ]
[16:9]: Выберите этот параметр при подключении широкоэкранного телевизора или телевизора с функцией широкоэкранного режима.

<p>79</p>	<p>80</p>
-----------	-----------

■ [Настройка ТВ-система] не соответствует телевизору.
Сбросьте настройки (см. пункт "[По умолчанию]" в пункте "Настройки [ПРЕДУПРЕЖДЕНИЕ]").

■ [Звук]
Отсутствует звук.

- Нажмите повторно кнопку VOLUME + [9] для регулировки громкости.
- Проверьте соединения акустических систем.
- Система находится в состоянии паузы или в режиме замедленного воспроизведения. Нажмите кнопку ▶ [4] для возврата к нормальному воспроизведению.

■ [Экранное меню] (Экранная индикация)
На экране телевизора можно выбрать язык экранной индикации.
■ [Аудио]
Для DVD с несколькими звуковыми дорожками можно выбрать предпочтительный язык звукового сопровождения.
■ [Субтитры]
Вы можете выбрать язык субтитров, записанных на DVD VIDEO.
■ [Меню]
Вы можете выбрать язык для меню диска.

■ [Пароль]
Вы можете установить пароль для настроек [Рейтинг] и [По умолчанию] для предотвращения выполнения нежелательных операций.
Введите 4-значный пароль, а затем нажмите кнопку ⊕ [8].
Если нужно изменить пароль, введите свой пароль, чтобы разблокировать поле ввода, а затем введите новый пароль.

Если вы забыли пароль, выполните приведенную ниже процедуру для подтверждения установленного на данный момент пароля.

- Нажмите повторно кнопку FUNCTION [3] для выбора функции DVD/CD.**
- Нажмите кнопку ⏪ [7] на аппарате, чтобы открыть отсек для дисков.**
- Нажмите по очереди кнопки ■ [4], ZOOM [23] и ⊕ [8].** Появится меню [ПОЛЪЗ. СТРАН.], и вы сможете подтвердить установленный на данный момент пароль. Для выхода из меню [ПОЛЪЗ. СТРАН.] нажмите кнопку SETUP [20].

■ [По умолчанию]
Вы можете сбросить все опции меню настроек и свои личные настройки к заводским установкам по умолчанию.
Если был установлен пароль, не забудьте снять защиту паролем путем ввода своего пароля (см. пункт "[Пароль]" перед изменением уровня рейтинга.

Нажмите кнопку ⊕ [6] для выбора опции [Восстанов.], а затем нажмите кнопку ⊕ [8].

<p>81</p>	<p>82</p>
-----------	-----------

Не удается воспроизвести файлы на диске DATA DVD, DATA CD или устройстве USB.

• Система не может воспроизводить аудиофайлы с технологией защиты авторских прав DRM (Управление цифровыми правами) или файлы, загруженные из онлайн-ов музыкальных магазинов. При попытке воспроизведения одного из таких файлов система будет воспроизводить следующий незащищенный аудиофайл.

• На диск или устройстве USB нет воспроизводимых файлов.

Не удается воспроизвести видеофайл.
Видеофайл имеет размер кадра, превышающий 720 (ширина) × 576 (высота) пикселей.

Название папки или файла отображается неправильно.
Система может отображать только цифры и буквы алфавита. Другие символы отображаются как "...".

Воспроизведение диска начинается не с начала.

- Диск находится в режиме возобновления воспроизведения. Однократное нажатие кнопки ■ [4] во время воспроизведения переводит систему в режим возобновления воспроизведения. Если после этого нужно начать воспроизведение сначала, нажмите кнопку ■ [4] два раза, а затем нажмите кнопку ▶ [4].
- Возможно, выбран режим прерывистого воспроизведения или произвольного воспроизведения. Остановите воспроизведение и установите режим нормального воспроизведения.

<p>83</p>	<p>84</p>
-----------	-----------

<p>85</p>	
-----------	--