

SONY®

3-078-407-62(1)

Digital Still Camera

Инструкция по эксплуатации

Перед эксплуатацией аппарата внимательно прочтите, пожалуйста, данную инструкцию и сохраните ее для дальнейших справок.

Bruksanvisning

Läs noggrant igenom denna bruksanvisning innan du börjar använda kameran och spara sedan bruksanvisningen.

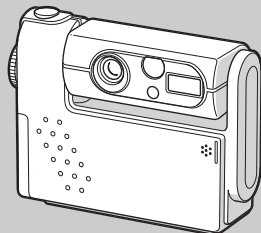

DSC-F77

Cyber-shot
Digital Still Camera



MEMORY STICK™



InfoLITHIUM™



TYPE

RU

SE

ПРЕДУПРЕЖДЕНИЕ

Во избежание опасности возгорания или механических повреждений не подвергайте аппарат воздействию дождя или влаги.

Во избежание опасности поражения электрическим током не открывайте корпус. Обращайтесь за обслуживанием только к квалифицированному персоналу.



ВНИМАНИЕ

Данное изделие было протестировано и признано удовлетворяющим ограничениям, налагаемым директивой об электромагнитной совместимости по использованию соединительных кабелей длиной менее 3 метров.

Электромагнитные поля определенной частоты могут влиять на изображение и звук данного цифрового фотоаппарата.

Предупреждение

Если статическое электричество или электромагнетизм приведет к прерыванию (невыполнению) передачи данных, то перезапустите прикладную программу или отсоедините и подсоедините USB-кабель опять.

Пробная запись

Перед записью разовых событий можно осуществить пробную запись, чтобы убедиться в нормальной работе фотоаппарата.

Компенсация за содержимое записи не предусматривается

Содержимое записи не компенсируется, если запись или воспроизведение не выполнены из-за неисправности вашего фотоаппарата или записывающего устройства, и т.п.

Совет по резервному копированию

Чтобы избежать риска потери данных, всегда копируйте данные на диск (создавайте резервную копию).

Примечание относительно совместимости данных изображения

- Данный фотоаппарат разработан в соответствии с правилами проектирования универсального стандарта файловой системы для фотоаппаратов, установленного JEITA (Японская ассоциация электронной промышленности и информационных технологий).
- Воспроизведение изображений, записанных с помощью вашего фотоаппарата, на другой аппаратуре, а также воспроизведение вашим фотоаппаратом изображений, записанных или отредактированных на другой аппаратуре, не гарантируется.

Авторское право

Телевизионные программы, фильмы, видеоленты и прочие материалы могут быть защищены авторским правом. Незаконная запись подобных материалов может противоречить положениям закона об авторском праве.

Не встряхивайте и не ударяйте фотоаппарат

Помимо сбоев в работе и утраты способности платы записывать изображения, это может вывести из строя плату памяти "Memory Stick", а также вызвать повреждение или потерю данных изображения.

ЖК-дисплей, ЖК-видеоискатель (только модели, имеющие видеоискатель) и объектив

- ЖК-дисплей и ЖК-видеоискатель разработаны с применением высококачественных технологий, и свыше 99,99% пикселей этих устройств функциональны. Однако на ЖК-дисплее и ЖК-искателе могут постоянно появляться мелкие черные и/или яркие точки (белого, красного, синего или зеленого цвета). Появление этих точек – нормальное явление для процесса съемки и никак не повлияет на записываемое изображение.
- Соблюдайте осторожность, помещая фотоаппарат вблизи окна или на открытом воздухе. Попадание прямых

солнечных лучей на ЖК-дисплей, видеоискатель и объектив в течение длительного времени может стать причиной их повреждения.

- Если фотоаппарат не используется, объектив следует закрыть

Не подвергайте фотоаппарат воздействию влаги

При проведении съемок на открытом воздухе под дождем или в подобных условиях соблюдайте осторожность, чтобы фотоаппарат не подвергался воздействию влаги. Если в корпусе фотоаппарата сконденсировалась влага, то прежде чем приступить к использованию фотоаппарата, выполните инструкции на стр. 103, чтобы устранить влагу.

Изображения, приведенные в данном руководстве
Фотографии, использованные в данном руководстве в качестве примеров, представляют собой репродуцированные изображения и не являются изображениями, полученными при помощи описываемого фотоаппарата.

Не направляйте фотоаппарат на солнце или другие яркие источники света

Это может привести к непоправимым повреждениям глаз.

Торговые марки

- “Memory Stick”,  , “MagicGate Memory Stick” и  являются торговыми марками Sony Corporation.
- “Memory Stick Duo” и **MEMORY STICK DUO** являются торговыми марками Sony Corporation.
- “Memory Stick PRO” и **MEMORY STICK PRO** являются торговыми марками корпорации Sony.
- “MagicGate” и **MAGICGATE** являются торговыми марками Sony Corporation.
- “InfoLITHIUM” является торговой маркой Sony Corporation.
- Microsoft и Windows являются зарегистрированными торговыми марками Microsoft Corporation в США и других странах.
- Macintosh, Mac OS, QuickTime, iBook и Power Mac являются торговыми марками или зарегистрированными торговыми марками Apple Computer, Inc.
- “Pentium” является зарегистрированной торговой маркой Intel Corporation.
- Кроме того, имена систем и продуктов, используемые в настоящем руководстве, являются торговыми марками или зарегистрированными торговыми марками соответствующих разработчиков и производителей. Тем не менее, обозначения TM или © в настоящем руководстве используются не во всех случаях.

Информацию Carl Zeiss по объективу

Этот фотоаппарат оборудован объективом Carl Zeiss, который может производить съемку изображений высокого качества. Объектив фотоаппарата использует систему измерения MTF* для фотоаппаратов, совместно разработанную компаниями Carl Zeiss в Германии и Sony Corporation, и обладает такими же качественными характеристиками, как и другие объективы Carl Zeiss.

* MTF расшифровывается как Modulation Transfer Function (Функция передачи модуляции) – числовое значение, характеризующее количество света от определенной части объектов, собранных в указанной области изображения.

Содержание

Перед использованием фотоаппарата	4
Описание деталей фотоаппарата	8
Фотоаппарат	8
Разъем USB	10
Как установить/удалить ПО для фотоаппарата	10

Начало работы

Зарядка батарей	11
Использование внешнего источника питания	15
Использование фотоаппарата в другой стране	15
Включение/выключение фотоаппарата	16
Использование кнопки управления	17
Установка даты и времени	18

Съемка неподвижных изображений

Установка и извлечение платы памяти “Memory Stick”	20
Задание размера неподвижного изображения	21
Съемка неподвижных изображений в автоматическом режиме	22
Просмотр последнего отснятого изображения – Быстрый просмотр	23
Использование интеллектуального масштабирования	24
Съемка крупным планом – Макросъемка	25

Использование таймера автоспуска	26
Вращение объектива – Зеркальный режим	26
Выбор режима фотовспышки	27
Съемка с использованием видеискателя	29
Добавление даты и времени к неподвижному изображению	30
Съемка с учетом особенностей съемочного плана (Выбор съемочного плана)	31
Выбор качества неподвижных изображений	33
Размер и качество изображений	34

Просмотр неподвижных изображений

Просмотр изображений на ЖК-дисплее фотоаппарата	35
Просмотр в режиме отображения одного кадра	35
Просмотр группы изображений (девять или три изображения)	36
Просмотр изображений на экране телевизора	37

Удаление изображений

Удаление изображений	39
Удаление в режиме отображения группы кадров (девять кадров)	40
Удаление в режиме отображения группы кадров (три кадра)	41

Форматирование платы памяти “Memory Stick”	43
--	----

Перед выполнением операций для подготовленных пользователей

Как настроить фотоаппарат и как с ним работать	44
Изменение настроек с помощью меню	44
Изменение параметров в окне SET UP	44

Съемка неподвижных изображений (для подготовленных пользователей)

Выбор способа фокусировки	45
Съемка с фиксацией AF с индикатором AF по центру	46
Установка расстояния до объекта (Установка фокуса)	47
Установка экспозиции (Установка EV)	47
Точечная фотометрия	48
Настройка цветовых тонов (Баланс белого)	49
Настройка яркости вспышки	50
Многокадровая съемка (Clip Motion)	51
Режим мультикадровой съемки (Мультикадровая съемка)	52
Запись неподвижных изображений для электронной почты (E-MAIL)	53
Съемка неподвижных изображений со звуковыми файлами (VOICE)	54

Специальные эффекты (Эффект изображения).....	55
Выбор папки	55
Создание новой папки	56
Изменение папки для записи.....	56

Просмотр неподвижных изображений (для подготовленных пользователей)

Выбор папки для воспроизведения (Папка)	57
Увеличение части неподвижного изображения	58
Увеличение изображения – Масштабирование при воспроизведении	58
Запись увеличенных изображений – Подгонка	59
Последовательное воспроизведение изображений (Показ слайдов)....	59
Вращение неподвижных изображений.....	60

Редактирование неподвижных изображений

Защита изображений (Защита).....	61
Отображение одного кадра.....	61
В режиме отображения группы кадров (девять кадров).....	61
В режиме отображения группы кадров (три кадра).....	62
Изменение размера изображения.....	63
Выбор изображений для печати (Значок (DPOF) “Печать”)	64

Отображение одного кадра	64
В режиме отображения группы кадров (девять кадров)	64
В режиме отображения группы кадров (три кадра)	65

Фильмы

Съемка фильмов	66
Просмотр фильмов на ЖК-дисплее....	67
Удаление фильмов	68
Отображение одного кадра	68
В режиме отображения группы кадров (девять кадров)	68
В режиме отображения группы кадров (три кадра)	69
Монтаж фильмов.....	70
Разделение фильмов.....	70
Удаление ненужных частей фильмов	71

Просмотр изображений на компьютере

Копирование изображений на жесткий диск компьютера – Инструкции для пользователей Windows	72
Установка драйвера интерфейса USB.....	73
Установка “Image Transfer”	73
Установка “ImageMixer”	75
Подсоединение фотоаппарата к компьютеру.....	75
Копирование изображений при помо- щи программы “Image Transfer” ..	77

Изменение настроек “Image Transfer”	78
Копирование изображений без программы “Image Transfer”....	78
Просмотр изображений на экране компьютера.....	79
Папки с файлами изображений и имена файлов	80
Копирование изображений на жесткий диск компьютера – Инструкции для пользователей Macintosh	82

Устранение неполадок

Устранение неполадок	84
Предупреждения и сообщения	92
Информация режима самодиагностики	94

Дополнительная информация

Число изображений, которые можно сохранить в памяти/ время съемки	95
Пункты меню.....	96
Пункты меню “SET UP”	101
Меры предосторожности	103
Модуль памяти “Memory Stick”	104
Батарей “InfoLITHIUM”	105
Технические характеристики	106
ЖК-дисплей.....	108
Индекс	111

Описание деталей фотоаппарата

Более подробная информация приведена на страницах, указанных в скобках.

Фотоаппарат

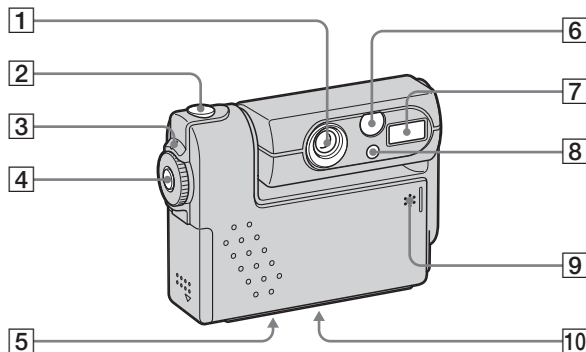

- 1 **Объектив**
- 2 **Кнопка спуска затвора** (22)
- 3 **Индикатор POWER** (16)
- 4 **Кнопка POWER** (16)
- 5 **Отверстие для крепления фотоаппарата на штативе (на нижней стороне фотоаппарата)**

- 6 **Окно видоискателя**
- 7 **Фотовспышка** (27)
- 8 **Индикатор таймера автоспуска** (26)/
Подсветка AF (28, 101)
- 9 **Микрофон**
- 10 **Динамик (на нижней стороне)**

- Используйте штатив, который имеет резьбовое крепление длиной менее 5,5 мм. Фотоаппарат не удастся надежно закрепить на штативе с резьбовым креплением, длина которого превышает 5,5 мм.
- Не прикасайтесь к микрофону во время записи.

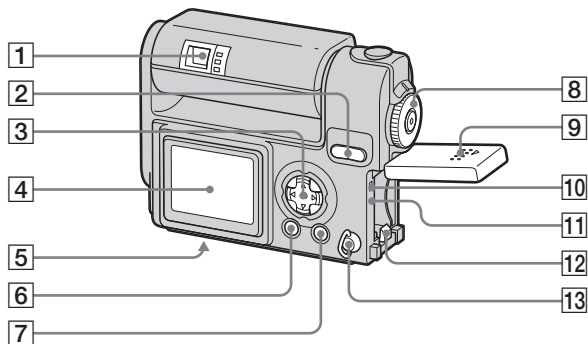

1 Видоискатель (29)

Индикатор записи/
таймера автоспуска
затвора (красный)
Индикатор фиксации
AE/AF (зеленый)
f/CHG фотовспышки
(оранжевый) (12, 27)

2 Кнопки SMART ZOOM (во время съемки) (24)/Кнопки выбора групп изображений (во время воспроизведения) (36)

3 Кнопка управления (Меню отображается) (▲/▼/◀/▶/●) (17)/(Меню не отображается) (f/☺/☹/☺) (27/26/23/25)

4 ЖК-дисплей

5 Универсальный разъем (на нижней стороне) (12, 15)

6 Кнопка DSPL/LCD ON/OFF (29)

7 Кнопка MENU (21)

8 MODE переключатель (18)

☺: Покадровая съемка в режиме автоматической настройки

☹P: Покадровая съемка в программном режиме

SCN: Съемка в режиме “Выбор съемочного плана”

SET UP: Настройка параметров в меню SET UP

Крепление ремешка

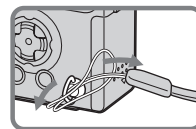

☺: Съемка фильмов/съемка Clip Motion/мультикадровая съемка

▶: Просмотр и редактирование снимков

9 Крышка батарей/платы памяти “Memory Stick”

10 Индикатор обращения к плате памяти (20)

11 Кнопка RESET (84)

12 Рычаг извлечения батарей (13)

13 Ушко для крепления ремешка

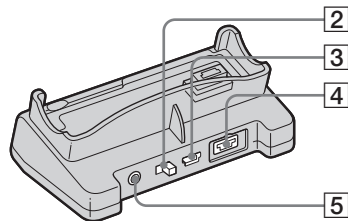
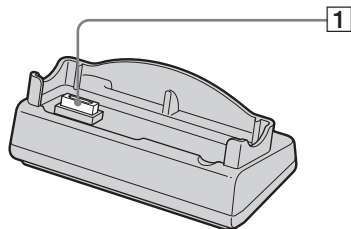

- 1 Разъем камеры
- 2 Выключатель режима USB ON/OFF
- 3 Разъем Ψ (USB) (76)
- 4 DC IN соединитель (11)
- 5 Разъем A/V OUT (MONO) (37)

Как установить

Установите фотоаппарат, как показано ниже.

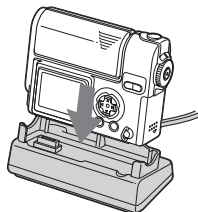

- Убедитесь, что фотоаппарат надежно подсоединен к разъему USB.

Как удалить

Возьмите фотоаппарат и USB-разъем, как показано ниже, и извлеките камеру, оставив объектив закрытым.

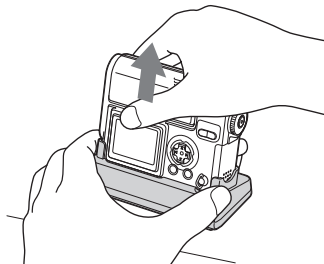

- Перед установкой или извлечением фотоаппарата из устройства подключения USB убедитесь, что питание фотоаппарата выключено.
- Во время подключения USB не переключайте USB ON/OFF и не отсоединяйте фотоаппарат от разъема USB. Данные могут быть повреждены. При отмене соединения USB, см. “■ Чтобы отменить соединение USB” (стр. 77).

При отсоединении адаптера питания переменного тока от устройства подключения USB, удерживая штекер постоянного тока и устройство подключения USB, как показано ниже, извлеките кабель.

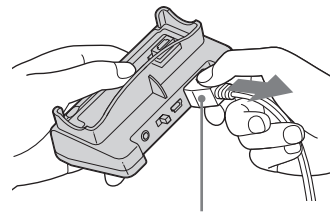

Штекер постоянного тока

Зарядка батарей

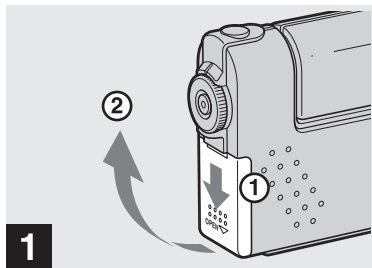

- ➔ **Откройте крышку отделения батарей/платы памяти “Memory Stick”.**

Передвиньте крышку в направлении, указанном стрелкой.

- При зарядке батарей убедитесь, что фотоаппарат выключен (стр. 16).
- Фотоаппарат работает только с “InfoLITHIUM” батареями NP-FC10 тип С, которые входят в поставку. Никакие другие типы батарей использовать нельзя (стр. 105).

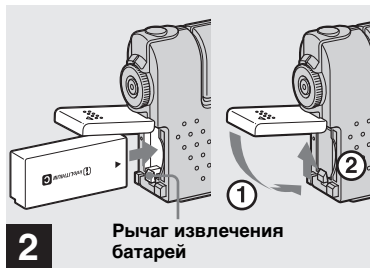

- ➔ **Вставьте батареи и закройте крышку.**

Вставьте батарею, направив ее изображением стрелки ▲ в сторону отделения батареи, как это показано на рисунке, приведенном выше. Убедитесь, что батарея вставлена правильно, а затем закройте крышку.

- Батарею можно легко вставить, нажимая ее передним краем на рычаг извлечения батарей.



- ➔ **Подсоедините адаптер питания переменного тока AC-LM5 (который входит в комплект поставки) к разъему DC IN в устройстве для подсоединения USB.**

Изображение стрелки ▲ на штекере должно быть обращено вверх.

- Не замыкайте штекер постоянного тока на адаптер питания переменного тока при помощи металлических деталей. Это может привести к сбоям в работе.

Зарядка батарей (продолжение)



→ Соедините с помощью шнура питания сетевую розетку и адаптер питания переменного тока.

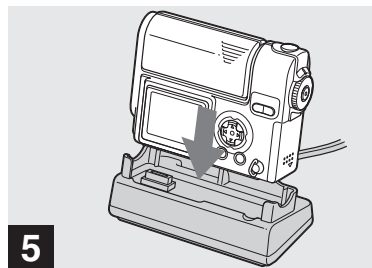

→ Установите фотоаппарат в устройство для подсоединения к USB.

Установите фотоаппарат, как показано выше.
Индикатор зарядки ζ /CHG загорится, указывая на то, что зарядка началась.

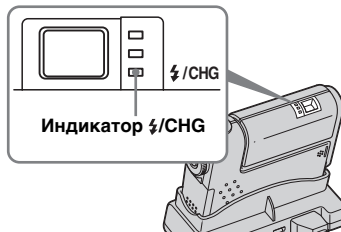

Зарядка будет закончена, когда погаснет индикатор зарядки ζ /CHG.

- При зарядке батарей убедитесь, что фотоаппарат выключен (стр. 16).
- Убедитесь, что фотоаппарат надежно подсоединен к разъему USB.

Зарядку батарей необходимо производить только при помощи адаптера питания переменного тока

Зарядку батарей можно производить без устройства подсоединения USB, например, во время поездок. Подсоедините штекер постоянного тока адаптера питания к фотоаппарату, направив значок ▲ вниз, как это показано на рисунке ниже.

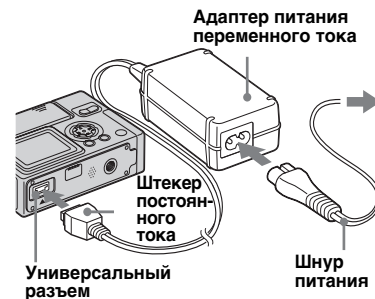

- При зарядке батарей убедитесь, что фотоаппарат выключен (стр. 16).
- При установке фотоаппарата убедитесь, что ЖК-дисплей направлен вверх.
- После зарядки зарядки батарей отсоедините зарядное устройство переменного тока от универсального разъема фотоаппарата.

Чтобы извлечь батарею

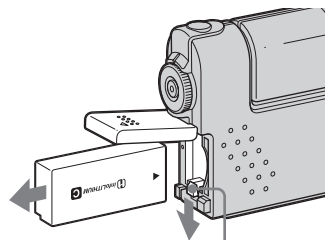

Рычаг извлечения батарей

Откройте крышку отделения батарей/платы памяти “Memory Stick” и нажмите на рычаг извлечения батарей в направлении, указанном стрелочкой, как это показано на приведенном выше рисунке.

- Постарайтесь не ронять батареи при извлечении.

Индикатор заряда батарей

Индикатор заряда батареи показывает оставшееся время съемки или просмотра.

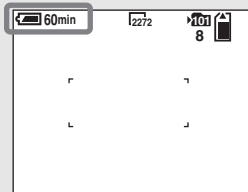

- После выключения и включения ЖК-дисплея проходит примерно минута прежде, чем будет вычислено правильное оставшееся время работы.
- Оставшееся время может быть показано не совсем точно, в зависимости от условий использования и других обстоятельств.

Время зарядки

Приблизительное время зарядки полностью разряженных батарей при помощи адаптера переменного тока AC-LM5 при температуре 25°C.

Батареи	Полная зарядка (мин.)
NP-FC10 (входит в комплект)	Приблизительно 150

Срок службы батарей и число изображений, которые можно записать/просмотреть

В приведенных ниже таблицах указано приблизительное время работы фотоаппарата, когда съемка выполняется в обычном режиме при температуре окружающей среды 25°C с использованием полностью заряженных батарей. Пользуясь приведенной в таблице информацией о максимальном количестве изображений, которое можно записать в память, можно легко определить время, когда следует заменить плату памяти “Memory Stick”.

Зарядка батарей (продолжение)

Съемка неподвижных изображений В обычном режиме съемки¹⁾

Размер изображений	NP-FC10 (входит в комплект)	
	Число изображений	Время разрядки батареи (мин.)
2272×1704	Приблиз. 140	Приблиз. 70

1) Съемка с 30-секундными интервалами, когда параметр [P QUALITY] установлен в значение [FINE], ЖК-дисплей включен, вспышка используется для каждого второго снимка и после каждых десяти снимков производится включение/выключение.

Просмотр неподвижных изображений²⁾

Размер изображений	NP-FC10 (входит в комплект)	
	Число изображений	Время разрядки батареи (мин.)
2272×1704	Приблиз. 3 200	Приблиз. 160
640×480	Приблиз. 3 200	Приблиз. 160

2) Воспроизведение изображений по порядку с приблизительно 3-секундным интервалом в режиме отображения одного кадра с включенным ЖК-дисплеем.

Съемка фильмов³⁾

NP-FC10 (входит в комплект)	
ЖК-дисплей ON (мин.)	ЖК-дисплей OFF (мин.)
Приблиз. 70 мин	Приблиз. 100 мин

- 3) Непрерывная съемка с размером изображения 160x112
- Время работы батарей и количество записываемых или воспроизводимых изображений уменьшается при следующих условиях:
 - Низкая температура.
 - Использование вспышки.
 - Частое включение и выключение.
 - Если параметр [LCD BACKLIGHT] установлен в положение [BRIGHT]
 - Если параметр [POWER SAVE] установлен в положение [OFF].
 - Использование батарей, которые часто эксплуатировались, или уменьшение емкости батарей по прошествии определенного времени (стр. 106).

Режим POWER SAVE

Можно увеличить время съемки, включив режим POWER SAVE. Поверните переключатель MODE в положение SET UP и установите [POWER SAVE] в меню  (SETUP 1) в положение [ON]. По умолчанию установлено положение [ON] (стр. 102).

- Пункт [POWER SAVE] отображается только при использовании батарей.

Если функция POWER SAVE включена

- Яркость ЖК-дисплея снижена по сравнению с яркостью дисплея в обычном режиме (когда параметр [POWER SAVE] установлен в положение [OFF]). При этом невозможно изменить значение параметра [LCD BACKLIGHT] (стр. 102).
- При съемке неподвижных изображений, настройка фокусного расстояния работает только пока кнопка спуска затвора нажата наполовину.

Использование внешнего источника питания



- 1** Подсоедините адаптер питания переменного тока AC-LM5 (который входит в комплект поставки) к универсальному разъему фотоаппарата.

При установке фотоаппарата убедитесь, что ЖК-дисплей направлен вверх.

Изображение стрелки ▲ на штекере должно быть обращено вниз.

- При использовании внешнего источника питания извлеките батареи.
- Подсоедините адаптер питания переменного тока к ближайшей доступной сетевой розетке. Если во время использования устройства зарядки возникли какие-либо проблемы, немедленно вытащите вилку из розетки.



- 2** Соедините с помощью шнура питания сетевую розетку и адаптер питания переменного тока.

- Завершив использовать адаптер питания переменного тока, отсоедините адаптер от универсального разъема фотоаппарата.
- Устройство не отсоединено от источника питания переменного тока, пока оно подсоединено к сетевой розетке, даже если само устройство выключено.

Использование фотоаппарата в другой стране

Источники питания

Адаптер питания переменного тока фотоаппарата можно подключать к сети питания переменного тока напряжением от 100 В до 240 В, 50/60 Гц (может использоваться в любой стране или регионе). Если необходимо, используйте сетевой переходник [a], соответствующий конструкции сетевой розетки [b], который можно приобрести в специализированных магазинах.

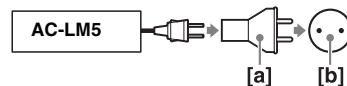

- Не используйте электрический трансформатор, так как это может привести к сбоям в работе.

Включение/выключение фотоаппарата

Существует два способа включить фотоаппарат.

① Нажмите POWER.

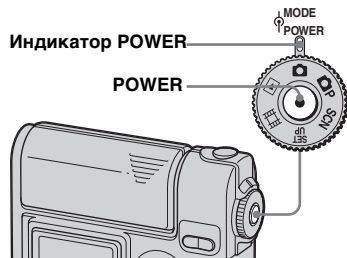

Индикатор POWER загорится зеленым цветом — питание включено. При первом включении фотоаппарата на дисплее отобразится меню настройки часов CLOCK SET (стр. 18).

Выключение питания

При повторном нажатии кнопки POWER индикатор POWER погаснет, и фотоаппарат будет выключен.

- Чтобы отключить звук, проигрываемый при включении фотоаппарата, установите параметр [BEEP] в значение [OFF] в меню (SETUP 1) настроек SET UP (стр. 102).

② Поверните объектив.

Вращение объектива в направлении стрелочки включает фотоаппарат. Чтобы отключить питание, поверните объектив обратно.

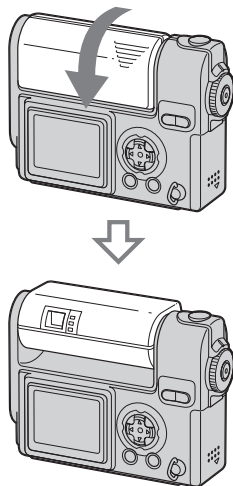

Функция автоматического отключения питания

Если фотоаппарат не используется в течение некоторого времени* и находится в режиме съемки, просмотра изображений или настройки фотоаппарата, а питание осуществляется от батарей, то питание автоматически отключается в целях экономии заряда батарей. Однако, даже если для питания фотоаппарата используются батареи, функция автоматического отключения питания не работает в следующих случаях:

- При воспроизведении фильмов
- В режиме показа слайдов
- При активном соединении USB

* Если параметр [POWER SAVE] установлен в положение [ON]: приблизительно через 90 сек.
Если параметр [POWER SAVE] установлен в положение [OFF]: приблизительно три минуты

Использование кнопки управления

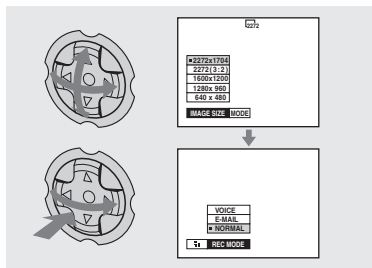





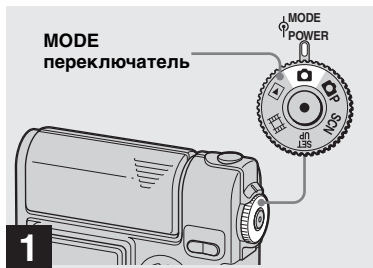

Чтобы изменить текущие настройки, вызовите обычное меню или меню SET UP (стр. 44) и внесите требуемые изменения с помощью кнопки управления.

Чтобы выбрать значение для любого параметра, нажимайте ▲/▼/◀/▶, а затем нажмите кнопку управления в центре ● или кнопку ◀/▶, чтобы применить внесенные изменения.

Установка даты и времени



1 → Установите переключатель **MODE** в положение .

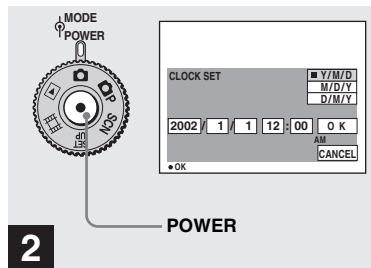

- Эту операцию также можно выполнить, даже если переключатель **MODE** установлен в положение , ,  или .
- Чтобы снова задать время и дату, установите переключатель **MODE** в положение **SET UP**, выберите **[CLOCK SET]** в  (**SETUP 2**) (стр. 102), а затем перейдите к шагу **3**.

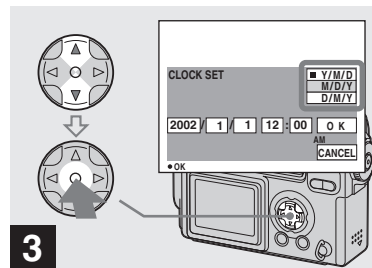

2 → Чтобы отключить питание, нажмите кнопку **POWER**.

Индикатор **POWER** загорится зеленым цветом, и на ЖК-дисплее появится меню **CLOCK SET**.



3 → Выберите необходимый формат даты при помощи кнопки управления , , а затем нажмите кнопку управления в центре .

Вы можете выбрать один из следующих форматов: **[Y/M/D]** (год/месяц/день), **[M/D/Y]** (месяц/день/год) и **[D/M/Y]** (день/месяц/год).

- Если аккумулятор, который используется для питания часов, разряжен (стр. 103), на дисплее автоматически появляется меню **CLOCK SET**. В этом случае переустановите дату и время, начиная с шага **3**.

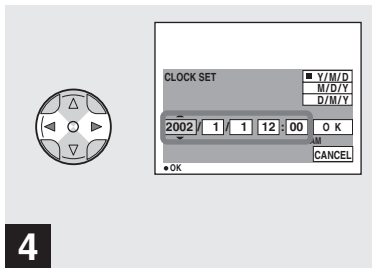

4

→ Пункты меню, соответствующие году, месяцу, дню, часам и минутам, выбираются с помощью ◀/▶ на кнопке управления.

Над выбранным для настройки пунктом отображается знак ▲, а под выбранным пунктом – знак ▼.

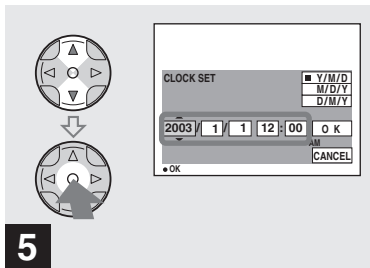

5

→ Введите необходимое числовое значение при помощи кнопки управления ▲/▼, а затем нажмите кнопку управления в центре ●.

После того, как вы установили текущее значение, перейдите к следующему пункту. Повторяйте описанные выше шаги, пока не будут установлены все пункты.

- Если при выполнении шага 3 вы выбрали формат [D/M/Y], используйте 24-часовой формат отображения времени.

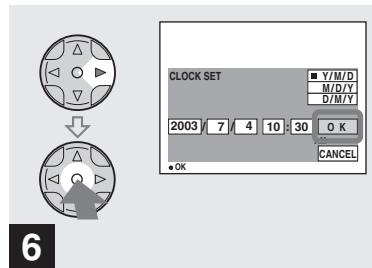

6

→ Выберите [OK] с помощью кнопки управления ▶, а затем нажмите кнопку управления в центре ●.

Дата и время установлены, часы начнут отсчитывать время.

- Для отмены процедуры установки часов выберите [CANCEL], а затем нажмите кнопку управления ●.

Установка и извлечение платы памяти “Memory Stick”

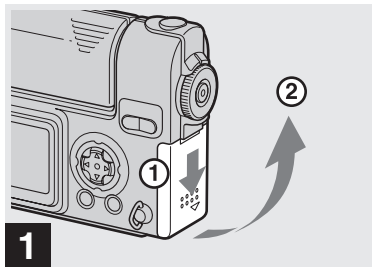

→ Откройте крышку отделения батарей/платы памяти “Memory Stick”.

Передвиньте крышку в направлении, указанном стрелкой.

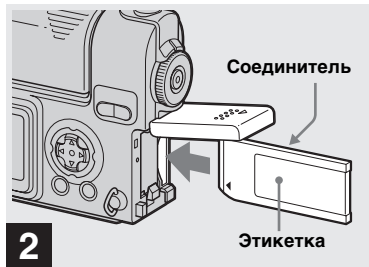

→ Вставьте плату памяти “Memory Stick.”

Вставьте плату памяти “Memory Stick” в разъем до щелчка, как это показано на рисунке.

- При установке платы памяти “Memory Stick”, всегда вставляйте ее как можно глубже. Если плата вставлена неправильно, то осуществить запись или воспроизведение будет невозможно.



→ Закройте крышку отделения батарей/платы памяти “Memory Stick”.

Извлечение платы памяти “Memory Stick”

Откройте крышку отделения платы памяти “Memory Stick”, затем освободите плату памяти “Memory Stick”, нажав на нее.

- Индикатор обращения к плате памяти загорается при записи или считывании изображения. Ни в коем случае не извлекайте плату памяти “Memory Stick” и не выключайте питание, когда горит индикатор обращения к плате памяти. Данные могут быть повреждены.

Задание размера неподвижного изображения

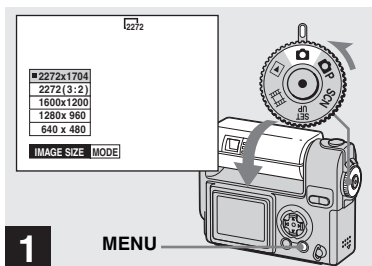



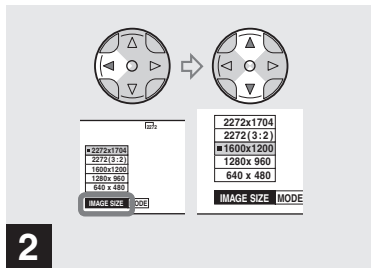

- 1** MENU
- Установите переключатель **MODE** в положение , поверните объектив, чтобы включить питание, а затем нажмите кнопку **MENU**.

Появится меню.

- Эту операцию также можно выполнить, даже если переключатель **MODE** установлен в положение  **P** или **SCN**.
- Дополнительную информацию по размеру изображения см. на стр. 34.



- 2**
- Выберите  (**IMAGE SIZE**) с помощью кнопки управления . При помощи кнопки управления / выберите требуемый размер изображения.

Размер изображений установлен. После завершения настройки параметров нажмите кнопку **MENU**. Меню исчезнет с экрана.

- Выбранное значение размера изображения будет сохранено, даже если выключить фотоаппарат.

Положение переключателя режимов **MODE** во время съемки неподвижных изображений

Во время съемки неподвижных изображений возможны следующие режимы съемки:

 (Режим автоматической съемки)
Это режим простой съемки, поскольку фокус, экспозиция и баланс белого в этом режиме настраиваются автоматически. В этом режиме [**MODE**] установлен на [**FINE**], а зона **AF** установлена как многоточечная автоматическая фокусировка (стр. 22).

 **P** (Программный режим съемки)
Параметры съемки, в зависимости от ее условий, можно настроить в меню (стр. 96).

SCN (Выбор съемочного плана)
Этот режим эффективен при съемке ночных сцен, людей ночью, ландшафтов или портретов (стр. 31).

Съемка неподвижных изображений в автоматическом режиме

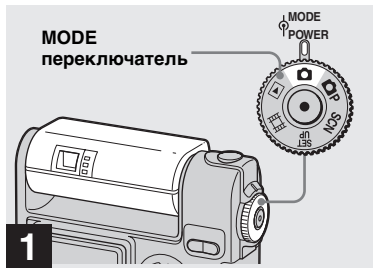

→ Установите переключатель **MODE** в положение , поверните объектив, чтобы включить фотоаппарат.

Когда вставлена плата памяти “Memory Stick”, на ЖК-дисплее в течение пяти секунд будет отображено имя папки для записи (стр. 55).

- Если переключатель **MODE** установлен в положение , настройка экспозиции, баланс белого и резкости выполняется автоматически.

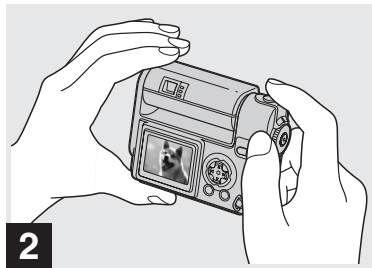

→ Удерживая фотоаппарат двумя руками, наведите его на снимаемый объект таким образом, чтобы объект оказался в центре рамки.

Не закрывайте пальцами линзу объектива, окно фотовспышки или микрофон (стр. 8).



→ Нажмите кнопку спуска затвора до половины и удерживайте ее.

Раздастся звуковой сигнал. Фотоаппарат готов к съемке кадра, когда индикатор фиксации АЕ/АФ перестает мигать. (Изображение на экране может временно фиксироваться в зависимости от снимаемых объектов.)

- Если отпустить кнопку спуска затвора, съемка кадра будет отменена.
- Минимальное фокусное расстояние до объекта составляет 50 см. Для съемки объектов, расположенных на более близком расстоянии, используйте режим макросъемки (стр. 25).
- Рамка, отображаемая на ЖК-дисплее, указывает границы фокусировки. (Более подробно о рамке АФ см. на стр. 45.)

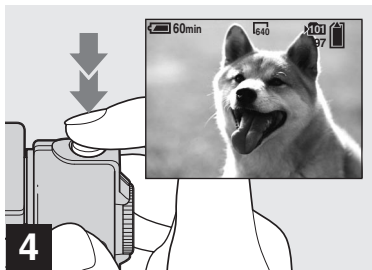

➔ Нажмите кнопку спуска затвора до упора.

Когда затвор щелкнет, кадр будет снят, и его неподвижное изображение будет сохранено в памяти “Memory Stick.” После того, как погаснет индикатор записи, можно будет снимать следующий кадр.

- Если фотоаппарат не используется в течение некоторого времени, и его питание осуществляется от батарей, питание автоматически отключается в целях экономии заряда батарей (стр. 16).

Об автоматической фокусировке

При съемке объектов, фокусное расстояние до которых автоматически установить не удастся, индикатор фиксации AE/AF будет мигать с низкой частотой.

Функция автоматической фокусировки работает недостаточно эффективно с объектами, указанными ниже. При невозможности автоматически установить фокусное расстояние отпустите кнопку спуска затвора, измените ракурс или иначе расположите объекты съемки и попробуйте сфокусировать объектив снова.

- Затемненный объект, расположенный на большом расстоянии от фотоаппарата
- Объект, который недостаточно контрастно выделяется на фоне
- Объект, фотографируемый через стекло (например, оконное стекло)
- Быстро движущийся объект
- Объект, отражающий свет, например, зеркало, светящийся или глянцевитый объект
- Мерцающий объект
- Подсвеченный объект

Существует два метода использования функции автоматической фокусировки: Многоточечная AF и AF по центру (стр. 45). Когда переключатель MODE установлен в положение , многоточечная AF выбирается автоматически.

Просмотр последнего отснятого изображения — Быстрый просмотр

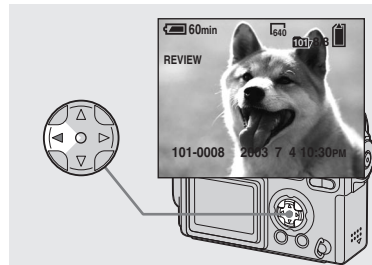

➔ Нажмите ◀ (Ⓢ) на кнопке управления.

Чтобы снова перейти в режим съемки, нажмите до половины кнопку спуска затвора или снова нажмите ◀ (Ⓢ) на кнопке управления.

Удаление изображения, отображаемого на ЖК-дисплее

- 1 Вызовите меню, нажав кнопку MENU.
- 2 Выберите [DELETE] с помощью кнопки управления ►, а затем нажмите кнопку управления в центре ●.
- 3 Выберите [OK] с помощью кнопки управления ▲, а затем нажмите кнопку управления в центре ●. Изображение удалено.

Использование интеллектуального масштабирования

W (широкоугольный Т (телеобъектив) объектив)

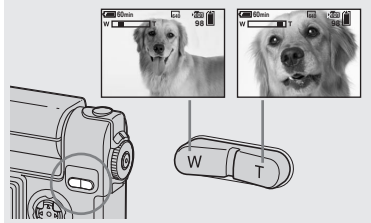

➔ Выберите требуемый размер изображения с помощью кнопки SMART ZOOM и сделайте снимок.

При помощи цифровой обработки можно увеличить изображение с очень малыми искажениями.

Максимальное увеличение зависит от размера изображения.

1600×1200: 1.4×

1280×960: 1.7×

640×480: 3.5×

Если размер изображения равен 2272×1704 или 2272 (3:2), интеллектуальное масштабирование не работает.



- При использовании интеллектуального масштабирования изображение на ЖК-дисплее может выглядеть зернистым. Однако такое искажение изображений на дисплее не влияет на записываемые изображения.
- Когда ЖК-дисплей отключен, функция интеллектуального масштабирования не работает. При использовании функции интеллектуального масштабирования ЖК-дисплей должен быть включен.
- При использовании интеллектуального масштабирования рамка зоны AF не отображается. Если параметр ∞ (FOCUS) установлен в значение [MULTI AF] или [CENTER AF], ∞ или ∞ мигает, и при фокусировке приоритет предоставляется объекту, расположенному в центре кадра.
- Интеллектуальное масштабирование не может использоваться при съемке фильмов (стр. 66).

Съемка крупным планом — Макросъемка



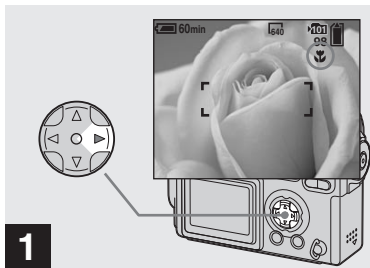

Для съемки небольших объектов крупным планом используйте функцию макросъемки. Эта функция может использоваться для съемки крупным планом объектов, расположенных на расстоянии приблизительно 10 см от переднего края объектива.



1 → Поверните переключатель **MODE** в положение  и нажмите  на кнопке управления.

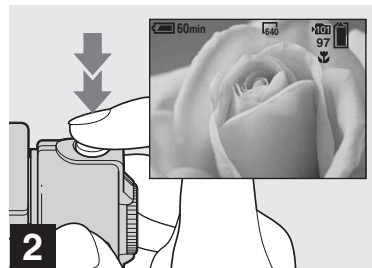

Индикатор  (макросъемка) появится на ЖК-дисплее.

- Если [POWER SAVE] (стр. 102) включена [ON], настройка фокусного расстояния работает только пока кнопка спуска затвора нажата наполовину.
- Если на дисплее отображается меню, нажмите сначала кнопку MENU, чтобы скрыть его.
- Эту операцию можно выполнить, даже если переключатель MODE установлен в положение , SCN (кроме режима “пейзажная съемка”) (стр. 31) или .



2 → Наведите объектив на объект таким образом, чтобы объект располагался в центре рамки.



Переход в обычный режим съемки

Нажмите  на кнопке управления еще раз. Индикатор  исчезнет с ЖК-экрана.

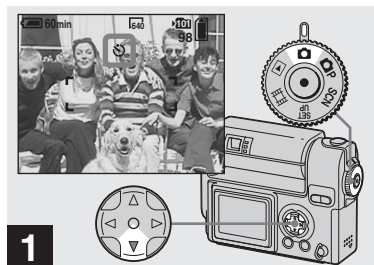

- В режиме макросъемки используйте ЖК-дисплей. При использовании видоискателя границы изображения, которое вы видите в видоискателе, могут не совпадать с границами изображения, получаемого на снимке.

Использование таймера автоспуска



- 1** → Поверните переключатель **MODE** в положение  и нажмите **▼** () на кнопке управления.

Индикатор  (таймер автоспуска) появится на ЖК-дисплее.

- Если на дисплее отображается меню, нажмите сначала кнопку **MENU**, чтобы скрыть его.
- Эту операцию также можно выполнить, даже если переключатель **MODE** установлен в положение , **SCN** или .



- 2** → Наведите фотоаппарат на объект таким образом, чтобы объект располагался в центре рамки, а затем нажмите кнопку спуска затвора до упора.

Индикатор таймера автоспуска (стр. 8) начнет мигать оранжевым цветом и раздастся звуковой сигнал. Снимок будет сделан приблизительно через 10 секунд.

Отмена съемки кадра с использованием таймера автоспуска

Нажмите **▼** () на кнопке управления еще раз.

- Если вы станете перед фотоаппаратом и нажмете кнопку спуска затвора, есть вероятность, что резкость и экспозиция будут установлены неверно.

Вращение объектива — Зеркальный режим

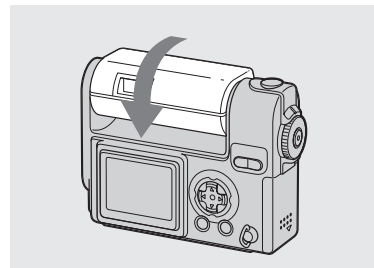

- Произведите настройку угла объектива.

При съемке в зеркальном режиме, поверните объектив, как это показано выше. Изображение на ЖК-дисплее будет зеркальным. Тем не менее, при записи изображение станет нормальным.





Изображение на ЖК-дисплее

Записанное изображение

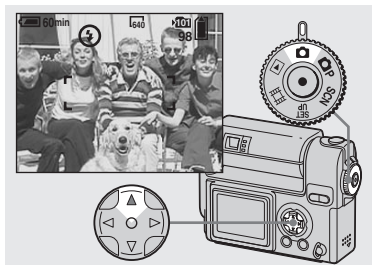
Выбор режима фотовспышки









➔ Установите переключатель **MODE** в положение , а затем выберите режим вспышки, нажимая  (↑) на кнопке управления.

Существуют следующие режимы фотовспышки:

Без индикации (Авто): На основе данных об освещении необходимость использования вспышки определяется фотоаппаратом автоматически.

 **(Принудительное использование фотовспышки):** Фотовспышка используется независимо от освещения.

 **(Фотовспышка отключена):** Фотовспышка не используется.

- Эту операцию также можно выполнить, даже если переключатель **MODE** установлен в положение , **SCN** (Режим медл. срабатывания) или  (Съемка видеоролика).
- Рекомендуемая дистанция при использовании вспышки – приблизительно от 0,5 до 1,7 м, когда параметр **[ISO]** установлен в значение **[AUTO]**. (Когда переключатель **MODE** не установлен в значение , **SCN** автоматически устанавливается в значение **[AUTO]**).
- Если на дисплее отображается меню, нажмите сначала кнопку **MENU**, чтобы скрыть его.
- Если в режиме Авто или  (принудительное использование фотовспышки) посмотреть на ЖК-дисплей в темном месте, то на нем можно заметить некоторые “помехи”, но на качество отснятого изображения это не повлияет.
- Во время зарядки фотовспышки мигает индикатор зарядки фотовспышки /CHG. Когда зарядка закончена, индикатор погаснет.

Подавление эффекта “красных глаз” при съемке людей

Чтобы снизить эффект “красных глаз”, фотовспышка срабатывает за несколько мгновений до снятия кадра. Установите параметр **[RED EYE REDUCTION]** в значение **[ON]** в окне настройки **SET UP** (стр. 101).  отобразится на ЖК-дисплее.



- Степень подавления эффекта “красных глаз” зависит от конкретного человека. Кроме того, степень подавления эффекта “красных глаз” зависит от расстояния до фотографируемого человека и от того, были ли открыты его глаза в момент срабатывания фотовспышки.

Съемка с использованием подсветки AF

Подсветка AF – это дополнительная подсветка, которая помогает устанавливать фокусное расстояние при недостаточном освещении. Установите параметр [AF ILLUMINATOR] в значение [AUTO] в окне настройки SET UP (стр. 101). Если попытаться провести съемку при недостаточном освещении, то на ЖК-дисплее появится значок K_{ON} , и подсветка AF сработает автоматически, в промежутке между нажатием спуска затвора до половины и фиксацией фокусного расстояния.

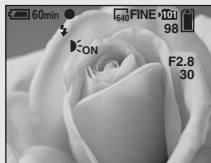

- Даже когда включена подсветка AF, камера может неправильно выполнять фокусировку, когда на объект может попадать недостаточное количество света (рекомендуемое расстояние около 1,5 м). Это также может быть связано с тем, что объект недостаточно контрастен.

- Даже если свет, излучаемый лампой подсветки AF, не попадает в центр фотографируемого объекта, фокусное расстояние будет установлено правильно, если свет попадает на какую-нибудь часть объекта.
- Если задана дальность фокусировки, подсветка AF не работает.
- Если параметр ∞ (FOCUS) установлен в значение [MULTI AF] или [CENTER AF], рамка зоны автоматической фокусировки не отображается. \square или \square мигает и при фокусировке приоритет предоставляется объекту, расположенному в центре кадра.
- В следующих режимах выбора съемочного плана подсветка AF (стр. 31) работать не будет.
 - В режиме ☾ “Ночная съемка”
 - В режиме ▲ “Пейзажная съемка”
- Лампа подсветки AF излучает яркий свет. Свет, излучаемый лампой подсветки, не опасен, однако следует избегать прямого попадания лучей в глаза фотографируемого человека.

Съемка с использованием видоискателя



Если вы хотите сохранить заряд батарей, или если правильность наведения объектива на объект трудно определить с помощью ЖК-дисплея, используйте видоискатель.

При каждом нажатии кнопки DSPL/LCD ON/OFF состояние дисплея изменяется следующим образом.

Все индикаторы включены.



ЖК-дисплей выключен.

Все доступные индикаторы включены.



- Изображение через видоискатель не показывает текущую дальность записи. Чтобы подтвердить дальность записи, воспользуйтесь ЖК-дисплеем.
- Более подробно об объектах, отображаемых на дисплее, см. на стр. 108.
- Как и в случае с индикатором фиксации АЕ/АФ отображаемом на ЖК-дисплее, съемку можно продолжить, когда индикатор АЕ/АФ видоискателя перестанет мигать и начнет излучать непрерывное свечение (стр. 22).
- Когда ЖК-дисплей отключен, функция интеллектуального масштабирования не работает (стр. 24).

- Когда ЖК-дисплей отключен, при нажатии (режим фотовспышки) (таймер автоспуска) (макросъемка) изображение отобразится на дисплее и исчезнет через две секунды. За это время вы сможете проверить или изменить настройку текущего параметра.

Добавление даты и времени к неподвижному изображению

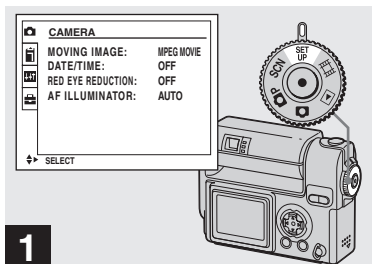

1 → Установите переключатель **MODE** в положение **SET UP**.

Появится окно **SET UP**.

- Если съемка выполняется в режиме добавления к изображениям строк, содержащих дату и время, эти строки впоследствии удалить будет невозможно.
- Если съемка выполняется в режиме добавления к изображениям даты и времени съемки, текущие дата и время не отображаются на дисплее. Вместо этой информации в верхнем левом углу ЖК-дисплея отображается надпись **DATE**. Текущие дата и время отображаются красным цветом в правом нижнем углу при просмотре изображения.

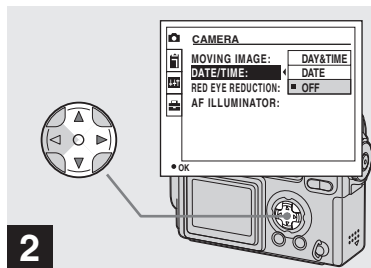

2 → Выберите **CAMERA** с помощью кнопки управления **▲**, а затем нажмите кнопку управления **▶**. При помощи **▲/▼** выберите **[DATE/TIME]** и нажмите кнопку **▶**.

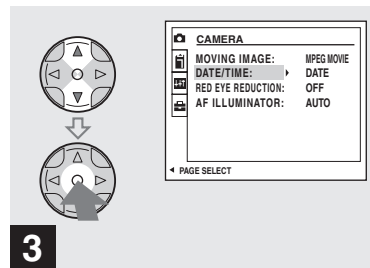

3 → Выберите необходимые дату и время при помощи кнопки управления **▲/▼**, а затем нажмите кнопку управления в центре **●**.

DAY&TIME: Добавление даты и времени съемки к изображению
DATE: Добавление года, месяца и даты съемки к изображению
OFF: Информация о дате и времени не добавляется к изображению
После завершения настройки поверните переключатель **MODE** в положение **CAMERA** и продолжайте съемку.

- Если на этапе **3** выбрана **[DATE]**, то в изображение будет вставляться дата в соответствии с порядком, заданным в “Установка даты и времени” (стр. 18).
- Вставить дату и время можно, даже если переключатель **MODE** установлен в положение **CAMERA P** или **SCN**.
- Этот параметр сохраняется в памяти даже после выключения питания.

Съемка с учетом особенностей съемочного плана (Выбор съемочного плана)

Режим ночной съемки



Режим ночной портретной съемки



Режим пейзажной съемки



Режим медл. срабатывания



Во время съемки в темное время суток, съемки людей в темное время суток, съемки пейзажей или портретов, используйте режимы, описанные ниже, что позволит повысить качество получаемых изображений.

Режим ночной съемки

При недостаточном освещении высокое качество изображений может быть получено, если используется режим ночной съемки. Однако, так как в этом режиме время выдержки достаточно велико, рекомендуется зафиксировать фотоаппарат на штативе.

- Фотовспышка в этом режиме не используется.

Режим ночной портретной съемки

Используйте этот режим для съемки людей в темное время суток. Так как в этом режиме время выдержки достаточно велико, рекомендуется зафиксировать фотоаппарат на штативе.

- Позволяет делать снимки людей на темном фоне с четкими границами. При этом не теряется эффект ночной съемки.
- Вспышка автоматически срабатывает за несколько мгновений до снятия кадра.

Режим пейзажной съемки

В этом режиме объектив фокусируется на объекты, расположенные на большом расстоянии, что позволяет делать качественные снимки пейзажей.

- В этом случае не может использоваться режим макросъемки.
- Вспышка срабатывает автоматически.

Режим медл. срабатывания

Режим медленного срабатывания позволяет снимать телесные цвета в более ярких и теплых тонах, что делает изображение красивее. Кроме того, мягкая фокусировка создает нежную атмосферу для портретов людей, изображений цветов и т.д.

Съемка в соответствии с условиями съемочного плана (выбор съемочного плана) (продолжение)

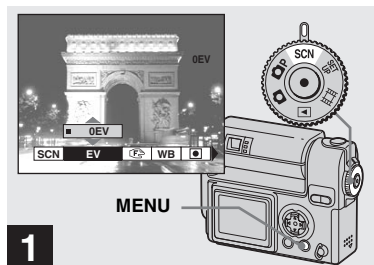

→ Установите переключатель **MODE** в положение **SCN**, и нажмите **MENU**.

Появится меню.

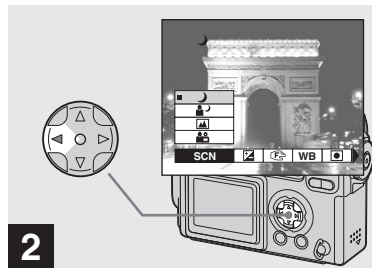

→ Выберите **[SCN]** с помощью кнопки управления **◀**.

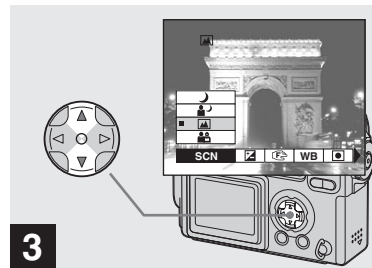

→ Выберите требуемый режим, используя кнопку управления **▲/▼**.

Установлен выбранный вами режим. После завершения настройки параметров нажмите кнопку **MENU**. Меню исчезнет с экрана.

Чтобы отменить выбор съемочного плана

Установите переключатель **MODE** в другое положение.

- Этот параметр сохраняется в памяти даже после выключения питания.

Выбор качества неподвижных изображений

Большая выдержка NR

Режим большой выдержки NR удаляет помехи из записанных изображений, повышая чистоту съемки. Когда выбраны значения режима выбора съемочного плана и выдержки, как указано ниже, фотоаппарат автоматически переходит в режим большой выдержки NR и рядом с индикатором выдержки отображается значок “NR”.

Режим	Ночная/портретная съемка
Время выдержки	1/2 сек./больше чем 1/2 сек.

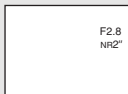

Нажмите кнопку спуска затвора до упора.



После этого экран погаснет.



Исчезновение с дисплея сообщения “PROCESSING” будет означать, что изображение записано.

- Чтобы устранить эффекты вибрации, рекомендуется использовать штатив.

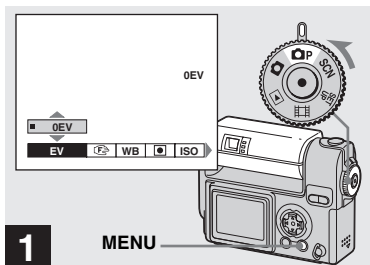

- 1** MENU
- ➔ Установите переключатель **MODE** в положение **P**, поверните объектив, чтобы включить питание, а затем нажмите кнопку **MENU**.

Появится меню.

- Эту операцию также можно выполнить, даже если переключатель **MODE** установлен в положение **SCN**.

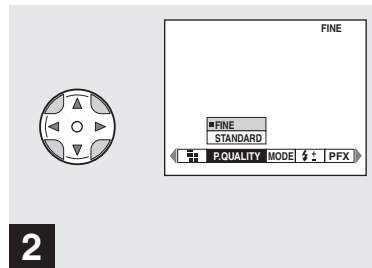

- 2**
- ➔ Выберите **⇐** (**P. QUALITY**) с помощью кнопки управления **◀/▶**. При помощи кнопки управления **▲/▼** выберите требуемое качество изображения.

Качество изображений установлено. После завершения настройки параметров нажмите кнопку **MENU**. Меню исчезнет с экрана.

- Вы можете выбрать один из двух вариантов качества изображений: **[FINE]** или **[STANDARD]**.
- Выбранное значение качества изображения будет сохранено, даже если выключить фотоаппарат.

Размер и качество изображений

Вы можете выбрать размер (число пикселей) и качество изображений (коэффициент сжатия), исходя из требований к виду изображений, которые вы хотите получить в результате съемки. Чем больше размер изображения и выше его качество, тем больший объем памяти требуется для сохранения изображения. То есть при этом вы сможете сохранить в памяти "Memory Stick" меньшее число изображений.

Выберите размер и качество изображений, исходя из требований к виду изображений, который вы хотите получить в результате съемки. Вы можете изменить размер изображений позднее (функция изменения размера, см. стр. 63).

Вы можете выбрать один из пяти размеров, приведенных в следующей таблице:

Размер изображений	Примеры
2272×1704	Отпечатки высокого качества
2272 (3:2)	Отпечатки в формате 3:2 ¹⁾
1600×1200	Печать изображений на бумаге формата А5
1280×960	Печать изображений на бумаге формата "почтовая открытка"
640×480	Создание домашней страницы

1) В этом случае отношение горизонтального размера изображения, записываемого в память, к вертикальному – 3:2, что соответствует формату используемой для печати бумаги.

Число изображений, которое может быть сохранено в памяти "Memory Stick"²⁾

Число изображений, которое может быть сохранено в режиме FINE (STANDARD), указано ниже. (Единицы: число изображений)

Объем памяти	16MB	32MB	64MB	128MB	MSX-256	MSX-512	MSX-1G
2272×1704	8 (14)	16 (30)	32 (60)	65 (121)	119 (216)	242 (440)	494 (898)
2272 (3:2)	8 (14)	16 (30)	32 (60)	65 (121)	119 (216)	242 (440)	494 (898)
1600×1200	16 (30)	33 (61)	66 (123)	133 (246)	238 (446)	484 (907)	988 (1852)
1280×960	24 (46)	50 (93)	101 (187)	202 (376)	357 (649)	726 (1320)	1482 (2694)
640×480	97 (243)	196 (491)	394 (985)	790 (1975)	1428 (3571)	9204 (7261)	5928 (14 821)

2) Если параметр [REC MODE] установлен в положение [NORMAL] Число изображений, которое может быть сохранено в других режимах, приведено на стр. 95.

- На ЖК-дисплее фотоаппарата все изображения имеют одинаковый размер.
- Число изображений, которое можно записать в память, может отличаться от приведенного здесь значения в зависимости от условий съемки.
- Размер изображения (например, 2272×1704) представлен в пикселях.
- В том случае, когда число изображений, которые можно записать в память, превышает 9999, появляется надпись ">9999".

Просмотр изображений на ЖК-дисплее фотоаппарата

Одиночное изображение (одно изображение)



Изображения, отснятые фотоаппаратом, можно практически сразу просмотреть на дисплее. Можно выбрать один из трех способов просмотра изображений.

Одиночное (одно изображение)

Вы можете вывести на дисплей одно изображение, занимающее всю площадь дисплея.

Группа (девять изображений)

На дисплей будут выводиться девять изображений одновременно.

Группа (три изображения)

На дисплей выводятся три изображения одновременно. Также отображается различная информация по изображению.

Группа изображений (девять изображений)



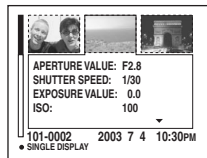

Группа изображений (три изображения)

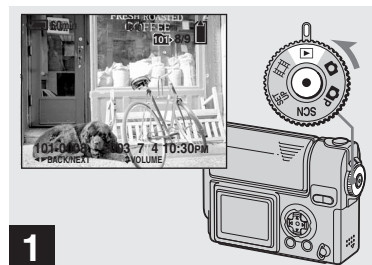

- Более подробно о фильмах см. на 67.
- Чтобы получить подробное описание индикаторов экрана, см. стр. 110.

Просмотр в режиме отображения одного кадра



➔ Установите переключатель **MODE** в положение  и включите питание.

В выбранной папке записи (стр. 56) появится новый кадр.

Просмотр в режиме отображения одного кадра (продолжение)

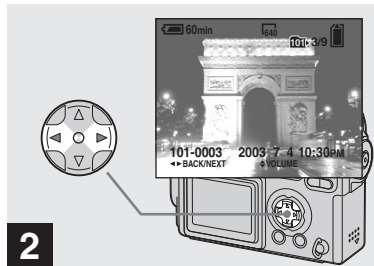

➔ Выберите необходимое неподвижное изображение с помощью кнопки управления ◀/▶.

◀ : Предыдущее изображение.

▶ : Следующее изображение.

Просмотр группы изображений (девять или три изображения)

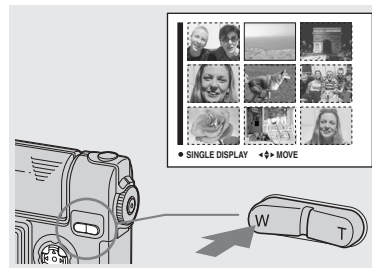

➔ Нажмите один раз кнопку SMART ZOOM W.

Дисплей переключится в режим **Группа изображений (девять изображений)**.

Отображение следующей (предыдущей) группы изображений

Передвигайте желтую рамку вверх/вниз/влево/вправо, нажимая ▲/▼/◀/▶ на кнопке управления.

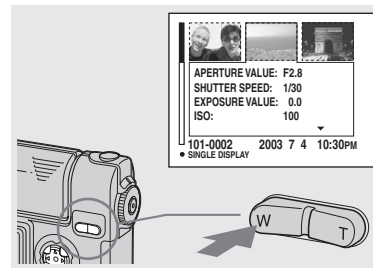

➔ Нажмите еще раз кнопку SMART ZOOM W.

Дисплей переключится в режим **Группа изображений (три изображения)**.

При нажатии ▲/▼ на кнопке управления на дисплее отображается информация о выбранном изображении.

Отображение следующей (предыдущей) группы изображений

Нажимайте ◀/▶ на кнопке управления.

Чтобы вернуться в режим отображения одиночных изображений

Нажмите кнопку SMART ZOOM T несколько раз или нажмите кнопку управления ●.

Просмотр изображений на экране телевизора



→ С помощью соединительного видеокабеля соедините разъем A/V OUT (MONO) устройства подсоединения USB с видеовходом телевизора.

Если у вашего телевизора стереофонический входной разъем, подсоедините аудио-штекер (черного цвета) соединительного видеокабеля к входному звуковому разъему левого канала.

- Если USB-кабель подключен к устройству подсоединения USB, установите переключатель USB ON/OFF устройства подсоединения USB в положение "OFF".
- Отключите фотоаппарат и телевизор, прежде чем соединять фотоаппарат и телевизор при помощи видеокабеля.

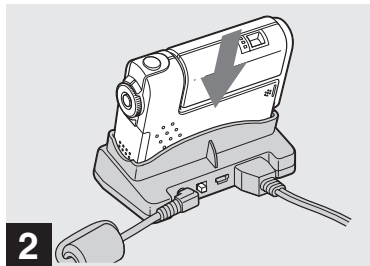

→ Установите фотоаппарат в устройство для подсоединения к USB.

Установите фотоаппарат, как показано выше.

- Убедитесь, что фотоаппарат надежно подсоединен к разъему USB.

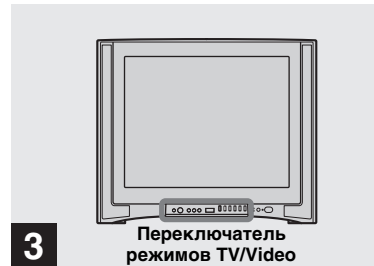



→ Включите телевизор и установите переключатель режимов TV/Video в положение "Video".

- Название и расположение этого переключателя может отличаться, в зависимости от вашего телевизора.

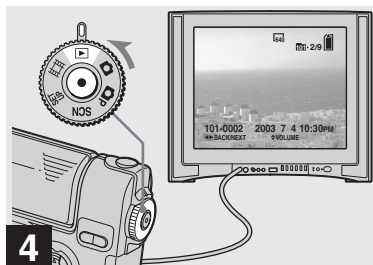
Просмотр изображений на экране телевизора (продолжение)



➔ Установите переключатель **MODE** в положение  и включите фотоаппарат.

Выберите необходимое изображение, нажимая /  на кнопке управления.

- Возможно, что при просмотре изображений на экране телевизора за границей потребуется установить режим выходного видеосигнала в соответствии с системой представления цвета, которая используется в вашем телевизоре (стр. 102).

Просмотр изображений на экране телевизора

Для просмотра изображений на экране телевизора необходимо наличие телевизора с видеовходом и соединительного видеокабеля (входит в комплект поставки). Система представления цвета вашего телевизора должна соответствовать системе представления цвета фотоаппарата. См. список ниже:

Система NTSC

Багамские острова, Боливия, Канада, Центральная Африка, Чили, Колумбия, Эквадор, Ямайка, Япония, Корея, Мексика, Перу, Суринам, Тайвань, Филиппины, США, Венесуэла и др.

Система PAL

Австралия, Австрия, Бельгия, Китай, Республика Чехия, Дания, Финляндия, Германия, Голландия, Гонконг, Италия, Кувейт, Малайзия, Новая Зеландия, Норвегия, Португалия, Сингапур, Республика Словакия, Испания, Швеция, Швейцария, Таиланд, Великобритания и др.

Система PAL-M

Бразилия

Система PAL-N

Аргентина, Парагвай, Уругвай

Система SECAM

Болгария, Франция, Гвиана, Венгрия, Иран, Ирак, Монако, Польша, Россия, Украина и др.

Удаление изображений

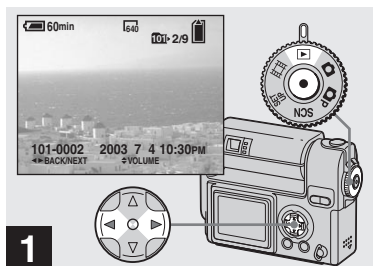

- 1** → Установите переключатель **MODE** в положение **▶** и включите фотоаппарат. При помощи кнопки управления **◀/▶** выберите изображение, которое необходимо удалить.

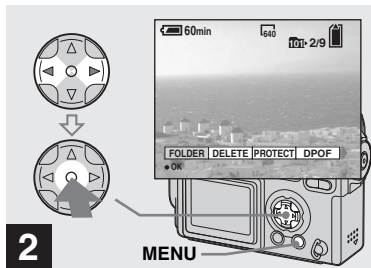

- 2** → Нажмите **MENU**. Выберите **[DELETE]** с помощью кнопки управления **◀/▶**, а затем нажмите кнопку управления **●**.

На этом этапе изображение еще не удаляется.

- Защищенные изображения удалять нельзя (стр. 61).

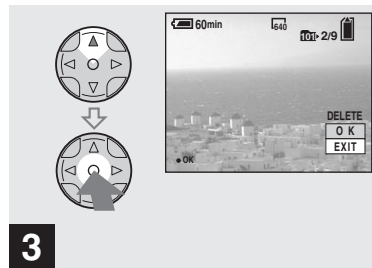

- 3** → Выберите **[OK]** с помощью кнопки управления **▲**, а затем нажмите кнопку управления в центре **●**.

“MEMORY STICK ACCESS” отобразится на дисплее. После удаления изображения сообщение исчезнет.

Чтобы последовательно удалить остальные изображения

При помощи кнопки управления **◀/▶** выберите изображение, которое необходимо удалить. Выберите **[DELETE]** и нажмите кнопку управления в центре **●**. Затем выберите **[OK]** с помощью кнопки управления **▲**, а затем нажмите кнопку управления в центре **●**.

Отмена удаления

Выберите **[EXIT]** с помощью кнопки управления **▼**, а затем нажмите кнопку управления в центре **●**.

Удаление в режиме отображения группы кадров (девять кадров)

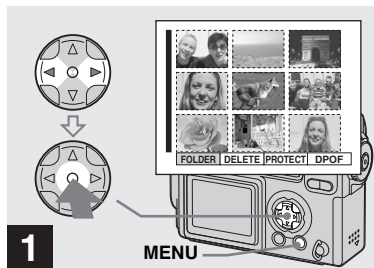

→ В режиме отображения группы кадров (девять кадров) (стр. 36) нажмите MENU. Выберите [DELETE] с помощью кнопки управления ◀/▶, а затем нажмите кнопку управления ●.

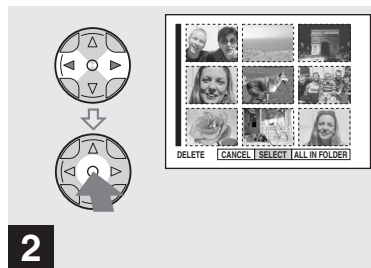

→ Выберите [SELECT] с помощью кнопки управления ◀/▶, а затем нажмите кнопку управления ●.

Чтобы удалить все изображения в папке

Выберите [ALL IN FOLDER] с помощью кнопки управления ▶, а затем нажмите кнопку управления в центре ●. Затем выберите [OK] и нажмите кнопку управления в центре ●. Все незащищенные изображения в папке будут удалены. Для отмены удаления выберите [EXIT], а затем нажмите кнопку управления ●.

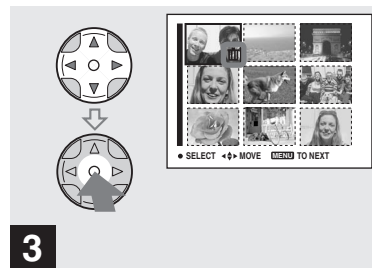

→ Выберите изображение, которое вы хотите удалить, с помощью кнопки управления ▲/▼/◀/▶, а затем нажмите кнопку управления ●.

На выбранных изображениях появляется значок 🗑️ (Удалено). На этом этапе изображения еще не удаляются. Пометьте значком 🗑️ все изображения, которые необходимо удалить.

- Чтобы отменить свой выбор, выберите изображения, которые необходимо отменить, и нажмите кнопку ● еще раз. Значок 🗑️ исчезнет.

Удаление в режиме отображения группы кадров (три кадра)

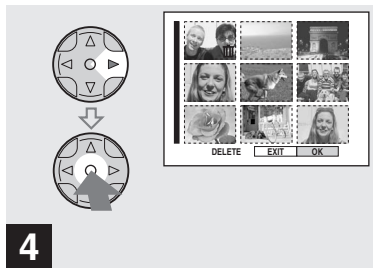

- 4** → Нажмите MENU.
Выберите [OK] с помощью кнопки управления ►, а затем нажмите кнопку управления в центре ●.

“MEMORY STICK ACCESS” отобразится на дисплее. После удаления изображения сообщение исчезнет.

Отмена удаления

Выберите [EXIT] с помощью кнопки управления ◀, а затем нажмите кнопку управления в центре ●.

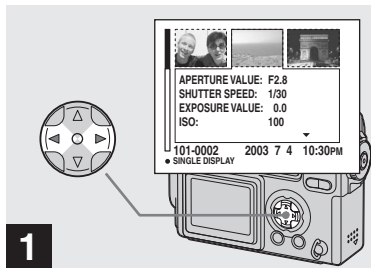

- 1** → Когда на дисплее отображается группа изображений (три изображения) (стр. 36), с помощью кнопки управления ◀/► переместите в центр изображения, которые вы хотите удалить.

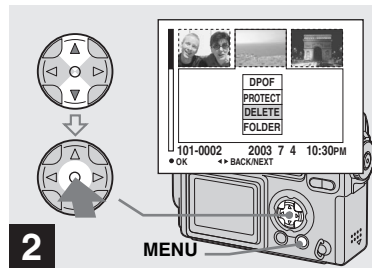

- 2** → Нажмите MENU.
Выберите [DELETE] с помощью кнопки управления ▲/▼, а затем нажмите кнопку управления ●.

На этом этапе изображения еще не удаляются.

Удаление в режиме отображения группы кадров (три кадра) (продолжение)

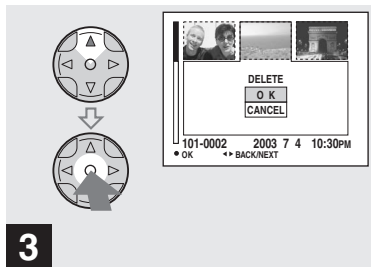

3

➔ Выберите [OK] с помощью кнопки управления ▲, а затем нажмите кнопку управления в центре ●.

“MEMORY STICK ACCESS” отобразится на дисплее. После удаления изображения сообщение исчезнет.

Отмена удаления

Выберите [CANCEL] с помощью кнопки управления ▼, а затем нажмите кнопку управления в центре ●.

Форматирование платы памяти “Memory Stick”

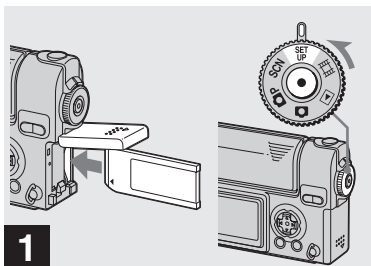

1 → Установите в фотоаппарат плату памяти “Memory Stick”, которую вы хотите отформатировать. Установите переключатель **MODE** в положение **SET UP** и включите питание.

- Термин “форматирование” означает подготовку платы памяти “Memory Stick” к записи изображений; этот процесс также называется “инициализацией”. Плата памяти “Memory Stick”, которая входит в комплект фотоаппарата, и платы, имеющиеся в продаже, отформатированы и готовы к использованию.
- Когда вы форматируете плату памяти “Memory Stick”, помните, что при форматировании все данные, которые хранятся в плате памяти “Memory Stick”, удаляются без возможности восстановления. Защищенные изображения также будут удалены.

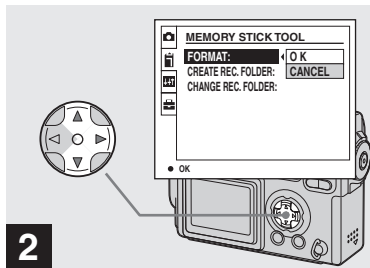

2 → Выберите **MEMORY STICK TOOL** с помощью кнопки управления **▲/▼**. Выберите **[FORMAT]** с помощью **▶**, а затем нажмите **▶**. Выберите **[OK]** с помощью **▲**, а затем нажмите **●**.

Отмена операции форматирования

Выберите **[CANCEL]** с помощью кнопки управления **▼**, а затем нажмите кнопку управления в центре **●**.

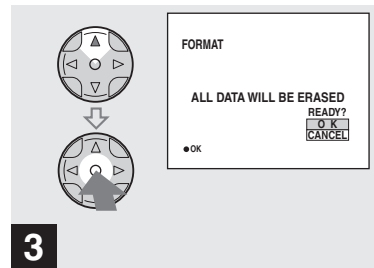

3 → Выберите **[OK]** с помощью кнопки управления **▲**, а затем нажмите кнопку управления в центре **●**.

На дисплее появится сообщение “FORMATTING”. Сообщение исчезнет после завершения операции форматирования.

Как настроить фотоаппарат и как с ним работать

В этом разделе описываются наиболее часто используемые меню, а также окно SET UP.

Кнопка управления



MODE переключатель

MENU

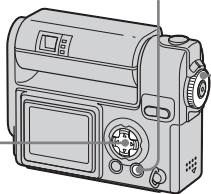

Изменение настроек с помощью меню

1 Нажмите MENU.

Появится меню.

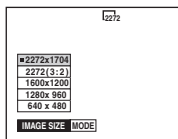

2 При помощи кнопки управления ◀/▶ выберите параметр, который необходимо изменить.

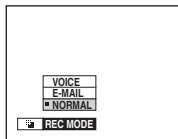

Буквы и символы выбранного параметра окрасятся в желтый цвет.

3 Выберите требуемый параметр, используя кнопку управления ▲/▼.

Рамка вокруг выбранного параметра окрасится в желтый цвет. Это означает, что параметр выбран.

Чтобы скрыть меню
Нажмите MENU.

Изменение параметров в окне SET UP

1 Установите переключатель MODE в положение SET UP.

Появится окно SET UP.

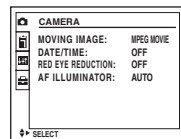

2 Используя кнопку управления ▲/▼/◀/▶, выберите параметр, который необходимо изменить.

Рамка вокруг выбранного параметра окрасится в желтый цвет.

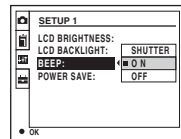

3 Нажмите кнопку управления ●, чтобы изменить параметр.

Закройте меню SET UP

Поверните переключатель MODE в какое-либо из положений, кроме SET UP.

Выбор способа фокусировки

MODE переключатель: P/SCN

Многоточечная AF

Расширение рамки зоны AF.

Вы можете осуществлять съемку с использованием автоматической фокусировки независимо от расположения снимаемых объектов. Число рамок зон автоматической фокусировки, их положение и размер зависят от параметров снимаемых объектов.

AF по центру

Рамка зоны AF расположена в центре кадра.

Кнопка управления



MODE переключатель

MENU

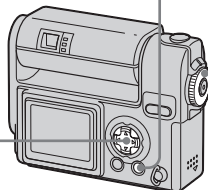

1 Установите переключатель MODE в положение P, SCN или .

2 Нажмите MENU.

Появится меню.

3 Выберите (FOCUS), используя кнопку управления , а затем при помощи выберите [MULTI AF] или [CENTER AF].

Фокусное расстояние устанавливается автоматически. Белый цвет рамки зоны автоматической фокусировки меняется на зеленый.

Многоточечная AF



AF по центру



- При использовании многоточечной AF во время съемки фильмов (MPEG) расстояние от объекта съемки до экрана принимается за среднее, что позволяет функции AF работать даже при небольшой вибрации. При использовании AF по центру резкость автоматически наводится на центр изображения. Это удобно, если вы хотите отснять только определенный объект.
- При использовании интеллектуального масштабирования или подсветки AF функция AF наводит резкость на объекты, расположенные ближе к центру кадра. В этом случае или мигает, и рамка зоны AF не отображается.

Съемка с фиксацией AF с индикатором AF по центру

Даже если объект съемки расположен не в центре кадра, навести резкость можно при помощи функции AF по центру. Например, если вы снимаете двух человек, стоящих на определенном расстоянии друг от друга, фотоаппарат может навести резкость на фон между ними. В этом случае следует использовать функцию фиксации AF, чтобы быть уверенным в том, что резкость наведена на объекты съемки.



- При использовании фиксации AF резкость будет наводиться на нужный объект, даже если он расположен в углу кадра.

1 Скомпонуйте объекты съемки таким образом, чтобы они находились по центру рамки AF, а затем нажмите до половины кнопку спуска затвора.

Сначала резкость будет наведена на объект съемки. Резкость наведена, когда индикатор фиксации AE/AF перестанет мигать и раздастся звуковой сигнал.



Зона AF

Фиксация AE/AF индикатор

2 Сделайте снимок, нажав кнопку спуска затвора до упора.

Щелчок затвора оповестит о том, что изображение сохранено с фокусировкой на объекты съемки.



- Настройку фиксации AF можно произвести перед тем, как нажать кнопку спуска затвора до упора.

Установка расстояния до объекта

– Установка фокуса

MODE переключатель: P/SCN/

При съемке изображений с использованием установленного ранее расстояния или при съемке объектов, расположенных за сеткой или стеклом, не всегда можно навести резкость при помощи режима автоматической фокусировки. В этом случае удобнее установить фокус вручную.

Кнопка управления



MODE переключатель
MENU

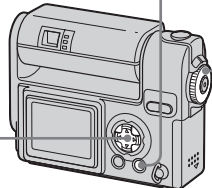

- 1 Установите переключатель MODE в положение , SCN или .

- 2 Нажмите MENU.

Появится меню.

- 3 Выберите (FOCUS), используя кнопку управления /, а затем выберите расстояние до объекта при помощи кнопки управления /.

Можно выбрать одно из следующих значений: 0.5m, 1.0m, 3.0m, 7.0m, ∞ (без ограничений расстояния)

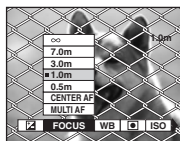

Чтобы вернуться в режим автоматической фокусировки

На шаге 3, выберите (FOCUS), затем выберите [MULTI AF] или [CENTER AF].

- Информация по фокусной точке может не совсем точно отображать информацию по дистанции.

Установка экспозиции

– Установка EV

MODE переключатель: P/SCN/

Используется для установки экспозиции вручную, а не автоматически. Вы можете выбрать экспозиционное число из диапазона значений от +2,0EV до -2,0EV с шагом 1/3EV.

Кнопка управления



MODE переключатель
MENU

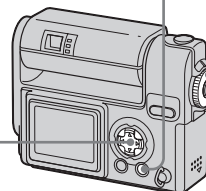

- 1 Установите переключатель MODE в положение , SCN или .

- 2 Нажмите MENU.

Появится меню.

3 Используя кнопку управления ◀/▶, выберите

EV).

Отобразится экспозиционное число.



4 Выберите экспозиционное число.

Используя кнопку управления ▲/▼, выберите экспозиционное число.

Настраивайте экспозицию по яркости фона, на котором отображается снимаемый объект на ЖК-дисплее.

Чтобы вернуться в режим автоматической настройки

Выберите экспозиционное число "0EV".

- Если объект освещен очень ярко или полностью затемнен, или если используется вспышка, установка экспозиции может не сработать.

Техника съемки

В обычном режиме съемки фотоаппарат автоматически настраивает экспозицию. Оцените изображение, которое вы снимаете. Если оно похоже на изображения, представленные ниже, вам придется установить экспозицию вручную. При съемке объекта, расположенного на ярком фоне или на фоне снега, увеличьте экспозиционное число, а при съемке темного объекта, занимающего весь экран, уменьшите это число.



Недостаточная выдержка
→ Увеличьте значение



Экспозиционное число
выбрано верно



Слишком большое экспозиционное
число → Выберите
меньшее значение

Точечная фотометрия

MODE переключатель: P/SCN

Функция точечной фотометрии позволяет установить экспозицию для съемки определенного объекта, даже если этот объект подсвечивается сзади или контраст между объектом и фоном велик. Вы можете направить фотоаппарат на определенную точку и при помощи этой функции навести резкость, установить экспозицию для этой точки.



1 Установите переключатель MODE в положение P, SCN или.

2 Нажмите MENU. Появится меню.

- 3** Выберите  (SPOT METER), используя кнопку управления , а затем при помощи кнопки управления  выберите значение [ON]. Отобразится точка фотометрии.

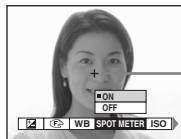

Точка фотометрии



- 4** Совместите точку фотометрии с точкой, на которую наводится резкость, и сделайте снимок.

Чтобы отменить функцию точечной фотометрии

Выберите [OFF] в пункте **3**. Точка фотометрии исчезнет, и фотоаппарат начнет работать в обычном режиме.

Настройка цветовых ТОНОВ

– Баланс белого

MODE переключатель:  P/SCN/ 

Когда значение баланса белого установлено в AUTO, баланс белого выбирается автоматически в зависимости от условий объекта, и общий цветовой баланс настраивается соответственно. Если вы производите съемку в при специфическом освещении, баланс белого можно отрегулировать вручную.

 (Яркое освещение)

- Для таких видов съемок, как съемка на вечеринках, где условия освещения часто меняются.
- В фотографических студиях, при свете прожекторов.

 (Флуоресцентное освещение)

Используется для съемок при флуоресцентном освещении.

 (Пасмурное небо)

Используется для съемок при пасмурной погоде.





 (Дневное освещение)

Для съемки на открытом воздухе, ночью при неоновом освещении, для съемки фейерверка, восхода/заката солнца, а также в сумерках.

AUTO (дисплей отключен)

Баланс белого регулируется автоматически.



- 1** Установите переключатель MODE в положение  P, SCN или .
- 2** Нажмите MENU. Появится меню.
- 3** Выберите [WB] (WHITE BAL), используя кнопку управления , а затем при помощи кнопки управления  выберите нужную настройку.

Чтобы вернуться в режим автоматической настройки

Выберите [AUTO] в пункте **3**.

- При мерцающем флуоресцентном освещении, даже если вы выберете установку , цвета снимаемых изображений могут отличаться от оригинальных.
- При использовании фотовспышки ручная настройка баланса белого отменяется и съемка производится в режиме AUTO.

Техника съемки

Цвета снимаемого изображения зависят от освещения. Изображение выглядит синим при ярком солнечном свете и красным при освещении электрическими лампами.

Человеческие глаза имеют прекрасную способность к адаптации. Даже при изменении освещения человеческий глаз способен мгновенно распознать истинный цвет объекта. Однако цифровой фотоаппарат не может справиться с этой задачей без дополнительных настроек. Как правило, фотоаппарат настраивает цвета автоматически, однако если при просмотре на ЖК-дисплее изображение имеет неестественные цвета, следует отрегулировать баланс белого.

Настройка яркости вспышки

MODE переключатель: P

Можно настроить яркость света, излучаемого вспышкой.

Кнопка управления



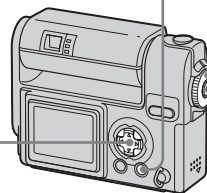

MODE переключатель
MENU



1 Установите переключатель **MODE** в положение P.

2 Нажмите **MENU**.

Появится меню.

3 Выберите [\pm] (**FLASH LEVEL**), используя кнопку управления , а затем при помощи кнопки управления  выберите нужную настройку.

HIGH: Увеличенная яркость вспышки.

NORMAL: Обычная яркость вспышки.

LOW: Уменьшенная яркость вспышки.

- Эту операцию также можно выполнить, даже если переключатель **MODE** установлен в положение **SCN** или  (только Clip Motion).

Многокадровая съемка

– Clip Motion

MODE переключатель:

Вы можете производить последовательную запись изображений (анимация GIF). Благодаря небольшому размеру этих файлов, их удобно использовать при создании домашних страниц или для вкладывания в сообщения электронной почты.

- При использовании функции Clip Motion число цветов для изображений ограничено до 256 и менее. Это объясняется ограничениями формата GIF. Таким образом, качество некоторых изображений может снижаться.

NORMAL (160x120)

Можно записать одновременно до десяти кадров Clip Motion. Этот вариант наиболее удобен для использования на домашних страницах.

MOBILE (120x108)

В этом режиме можно записать до двух кадров Clip Motion. This is suitable for use with portable data terminals. Этот вариант наиболее удобен для использования в портативных информационных терминалах.

- Режим MOBILE содержит ограничения на размер файла, поэтому качество изображения соответственно снижается.
- Число изображений, которое может быть сохранено при съемке Clip Motion, приведено на стр. 95.

Перед началом съемки



Установите параметр [MOVING IMAGE] в значение [CLIP MOTION] в окне настройки SET UP (см. страницы 44, 101).



1 Установите переключатель MODE в положение .

2 Нажмите MENU.

Появится меню.

3 Выберите  (IMAGE SIZE), используя кнопку управления , а затем при помощи кнопки управления  выберите нужный режим.

4 Запись первого кадра.

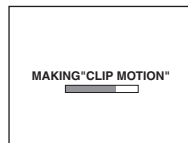



5 Запись следующего кадра.

Чтобы снять следующий кадр, нажмите кнопку спуска затвора. Повторяйте эту процедуру, пока не будет достигнуто необходимое количество кадров.

6 Нажмите .

Все кадры будут сохранены в памяти “Memory Stick”.

Чтобы удалить изображения во время съемки видеоролика

- 1 Нажмите  (⊖) из шага **4** или **5**. Записанные изображения будут воспроизведены по очереди, заканчивая последним изображением.
- 2 Нажмите кнопку MENU и выберите [DELETE LAST] или [DELETE ALL], а затем нажмите кнопку .
- 3 Выберите [OK] и нажмите кнопку управления в центре . Если в шаге **2** выбран параметр [DELETE LAST], то при повторении действий шагов **1 - 3** изображения будут удаляться по порядку, начиная с самого последнего.

- Если вы не выполните операцию, указанную в пункте **6**, изображение не сохранится в памяти “Memory Stick”. До этого изображения сохраняются временно в памяти фотокамеры.
- В Clip Motion дату и время вставить нельзя.
- При просмотре групп изображений, записанных в режиме Clip Motion, эти изображения могут отличаться от оригинальных.
- GIF-файлы, созданные на других фотоаппаратах, описываемым фотоаппаратом могут воспроизводиться неточно.

Режим мультикадровой съемки

– Мультикадровая съемка

MODE переключатель:

Одним нажатием кнопки спуска затвора сохраняется до 16 кадров. Использование этого режима удобно, например, при спортивных тренировках.



Перед началом съемки





Установите параметр [MOVING IMAGE] в значение [MULTIBURST] в окне настройки SET UP (см. страницы 44, 101).

Кнопка управления **MODE** переключатель

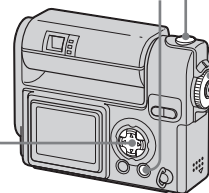

Кнопка спуска затвора **MENU**



- 1** Установите переключатель **MODE** в положение .
- 2** Нажмите **MENU**.
Появится меню.
- 3** Выберите  (**INTERVAL**), используя кнопку управления , а затем при помощи кнопки управления  выберите необходимый интервал между кадрами.

Вы можете выбрать интервал из следующего диапазона значений:
NTSC: 1/7,5 сек., 1/15 сек., 1/30 сек.
PAL: 1/6,3 сек., 1/12,5 сек., 1/25 сек.

(Информацию о NTSC/PAL см. на стр. 99.)

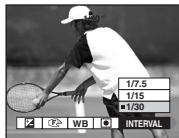



4 Нажмите кнопку спуска затвора.

16 кадров будут записаны как одно изображение (размер изображения: 1280×960).

Удаление отснятых изображений

Работая в этом режиме, вы не можете удалять отдельные кадры. Можно удалить только все 16 кадров одновременно.

- 1 Установите переключатель MODE в положение .
 - 2 Нажмите кнопку MENU и выберите [DELETE], а затем нажмите кнопку .
 - 3 Выберите [OK] и нажмите кнопку управления в центре . Все кадры будут удалены.
- При воспроизведении изображений, записанных в режиме мультикадровой съемки, все 16 кадров будут воспроизводиться по порядку с фиксированным временным интервалом.

- Если во время съемки повернуть объектив, отснятые изображения могут быть перевернуты вверх ногами.
- При воспроизведении изображений на компьютере все 16 кадров будет отображаться одновременно как части одного изображения.
- При воспроизведении изображений, записанных в режиме мультикадровой съемки, на другом фотоаппарате все 16 кадров будут отображаться так же, как на дисплее компьютера.
- Число изображений, которое может быть сохранено при съемке, приведено на стр. 95.
- Фотовспышка в этом режиме не используется.
- В режиме Multi Burst дату и время вставить нельзя.

Запись неподвижных изображений для электронной почты



– E-MAIL

MODE переключатель:  /  P / SCN

Снимаемые изображения можно сохранять в файлах, размер которых (320×240) позволяет использовать их в качестве приложений к сообщениям электронной почты. Нормальный режим записи изображений, который был выбран при помощи  (IMAGE SIZE) (стр. 21), также записан.

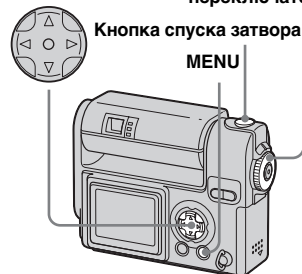
Кнопка управления MODE переключатель



- 1 Установите переключатель MODE в положение ,  P, или SCN.

2 Нажмите MENU.

Появится меню.

- 3** Выберите [MODE] (REC MODE), используя кнопку управления ◀/▶, а затем при помощи кнопки управления ▲/▼ выберите [E-MAIL].

4 Сделайте снимок.

Чтобы перейти в обычный режим Выберите [NORMAL] в пункте **3**.

- Инструкции по вложению изображения в сообщение электронной почты смотрите в файлах справки по соответствующему программному обеспечению, которое вы используете.

Съемка неподвижных изображений со звуковыми файлами

–VOICE

MODE переключатель:  /  P / SCN

К неподвижным изображениям можно добавлять звуковые файлы



Кнопка управления MODE переключатель

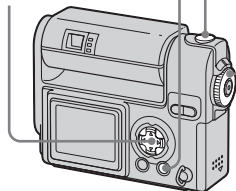

Кнопка спуска затвора

MENU



- 1** Установите переключатель MODE в положение  ,  P или SCN.

2 Нажмите MENU.

Появится меню.

- 3** Выберите [MODE] (REC MODE), используя кнопку управления ◀/▶, а затем при помощи кнопки ▲ выберите [VOICE].

4 Сделайте снимок.

Если нажать и отпустить кнопку спуска затвора, то в течение пяти секунд будет записываться звук.

Если нажать кнопку спуска затвора и удерживать ее в таком положении, то звук будет записываться, пока кнопка не будет отпущена, но не более 40 секунд.

Чтобы перейти в обычный режим Выберите [NORMAL] в пункте **3**.

- Постарайтесь не прикасаться к микрофону во время съемки (стр. 8).
- Чтобы просмотреть изображения, записанные в режиме VOICE, произведите те же действия, которые были описаны в разделе “Просмотр фильмов на ЖК-дисплее” (стр. 67).

Специальные эффекты

– Эффект изображения

MODE переключатель:  P/SCN/



Специальные эффекты используются для изменения контрастности изображений.

SOLARIZE

B&W



Световой контраст становится более отчетливым и изображение выглядит, как иллюстрация

Черно-белый

SEPIA



NEG.ART



Изображение выглядит как старая фотография





Изображение выглядит как негатив



1 Установите переключатель MODE в положение  P, SCN или .

2 Нажмите MENU.

Появится меню.

3 Выберите [PFX] (PEFFECT), используя кнопку управления  , а затем при помощи кнопки управления   выберите нужный режим.

Чтобы отменить эффект изображения

Выберите [OFF] в пункте **3**.

Выбор папки

MODE переключатель: SET UP

Фотоаппарат может создавать несколько папок на одной плате памяти “Memory Stick”. При сохранении большого количества изображений на плате памяти “Memory Stick”, можно произвести сортировку, создав новую папку. Если не создавать новую папку, то в качестве папки для записи будет выбрана “101MSDCF”.

Можно создавать папки до “999MSDCF”.

- В одной папке может быть сохранено до 4000 изображений. Когда достигнуто максимальное значение для папки, автоматически создается новая папка.

Кнопка управления



MODE переключатель

MENU

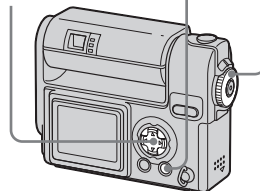

Создание новой папки

- 1 Установите переключатель MODE в положение SET UP.
- 2 Выберите  (MEMORY STICK TOOL) при помощи кнопки ▲/▼, [CREATE REC. FOLDER] при помощи кнопки ►/▲/▼ и [OK] при помощи кнопки ►/▲, а затем нажмите ●.

Появится следующее окно.



- 3 Выберите [OK] с помощью ▲, а затем нажмите ●.

Новая папка создается с номером на один больше, чем последняя созданная папка в “Memory Stick”, и эта папка становится папкой для записи

- После создания новой папки ее нельзя удалить при помощи фотоаппарата.
- Записываемые изображения попадают в новую папку, пока не будет создана или выбрана другая папка.

Чтобы отменить создание папки

Выберите [CANCEL] на шаге **2**

или **3**.

Изменение папки для записи

- 1 Установите переключатель MODE в положение SET UP.
- 2 Выберите  (MEMORY STICK TOOL) при помощи кнопки ▲/▼, [CHANGE REC. FOLDER] при помощи кнопки ►/▲/▼ и [OK] при помощи кнопки ►/▲, а затем нажмите ●.

Появится экран выбора папки для записи.

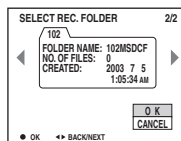

- 3 Выберите необходимую папку при помощи кнопки ◀/▶ и [OK] при помощи кнопки ▲, а затем нажмите кнопку ●.

- Нельзя выбирать папку “100MSDCF” в качестве папки для записи.
- Изображения сохраняются в заново выбранной папке.

Чтобы отменить изменение папки для записи

Выберите [CANCEL] на шаге **2**

или **3**.

Выбор папки для воспроизведения

– Папка

MODE переключатель: 

Выберите папку, где хранятся изображения, которые необходимо воспроизвести.

Кнопка управления

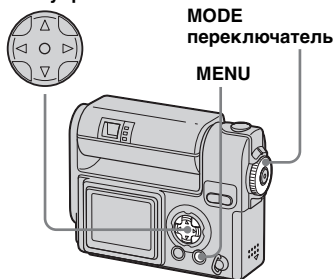

1 Установите переключатель MODE в положение .

2 Нажмите MENU.

Появится меню.

3 Выберите [FOLDER] с помощью , а затем нажмите .

4 Используя кнопку управления , выберите необходимую папку.

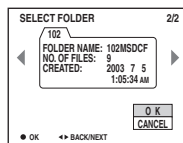

5 Выберите [OK] с помощью , а затем нажмите .

Отмена выбора

Выберите [CANCEL] в пункте **5**.

Если плата памяти “Memory Stick” содержит несколько папок

Если отображается первое или последнее изображение в папке, на экране показаны следующие значки:

: Переход в предыдущую папку.

: Переход в следующую папку.

: Переход в предыдущую или следующую папку.

Отображение одного кадра



В режиме отображения группы кадров (девять кадров)



В режиме отображения группы кадров (три кадра)

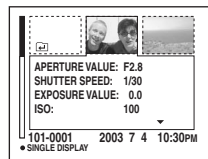

- Если в папке нет изображений, появится сообщение “NO FILE IN THIS FOLDER”.

Увеличение части неподвижного изображения

MODE переключатель: ►

Изображение можно увеличить в пять раз. Увеличенное изображение можно сохранить в новом файле.

Кнопка управления

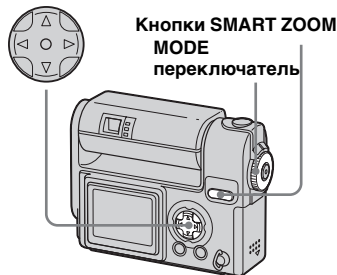

Увеличение изображения

– Масштабирование при воспроизведении

- 1** Установите переключатель MODE в положение ►.
- 2** Выберите изображение, которое необходимо увеличить.
- 3** Чтобы увеличить изображение, нажмите кнопку SMART ZOOM T.
- 4** Несколько раз нажмите кнопку ▲/▼/◀/►, чтобы выбрать область изображения для увеличения.



- ▲: Для просмотра верхней части изображения
- ▼: Для просмотра нижней части изображения
- ◀: Для просмотра левой части изображения
- ▶: Для просмотра правой части изображения

- 5** Чтобы увеличить часть изображения, выбранную в шаге **4**, нажимайте на часть кнопки SMART ZOOM, обозначенную символом T (телеобъектив).



Чтобы отменить увеличение

Нажмите ●.

- Функцию масштабирования невозможно использовать с фильмами (MPEG) или изображениями, записанными в режиме Clip Motion/мультикадровой съемки.
- Если во время просмотра изображений, которые не были увеличены, вы нажмете на часть кнопки SMART ZOOM, помеченную символом W, появится группа изображений (стр. 36).
- В режиме “Быстрый просмотр” (стр. 23) изображения можно увеличить при помощи последовательности действий, описанной в шагах от **3** до **5**.

Запись увеличенных изображений – Подгонка

1 Увеличив изображение, нажмите кнопку MENU.

2 Выберите [TRIMMING] с помощью ►, а затем нажмите ●.

3 Выберите размер изображения, используя кнопку управления ▲/▼, а затем нажмите кнопку управления в центре ●.

Измененное изображение будет сохранено. На дисплее появится изображение в том виде, который оно имело до увеличения.

- Увеличенное изображение записывается в папку для записи как новый файл, а исходное изображение сохраняется.
- Качество увеличенного изображения может немного снижаться.
- Нельзя перевести изображение в формат 3:2.

Последовательное воспроизведение изображений

– Показ слайдов

MODE переключатель: ►

Записанные изображения можно просматривать по порядку. Эта функция удобна для проверки записанных изображений и для презентаций.

Кнопка управления



MODE переключатель

MENU

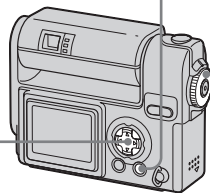

1 Установите переключатель MODE в положение ►.

2 Нажмите MENU.

Появится меню.

3 Выберите [SLIDE] при помощи кнопки управления ◀/▶, а затем нажмите кнопку ●.

Задайте следующие значения при помощи кнопок ▲/▼/◀/▶.

INTERVAL

3 sec/5 sec/10 sec/30 sec/1 min

IMAGE

FOLDER: Воспроизводит все изображения из выбранной папки.

ALL: Воспроизводит все изображения платы памяти “Memory Stick”

REPEAT

ON: Воспроизводит изображения по непрерывному циклу.

OFF: Воспроизводит все изображения, после чего показ слайдов завершается.

4 Выберите [START] при помощи кнопки управления ▼/►, а затем нажмите кнопку ●.

Начнется показ слайдов.

Чтобы отменить настройку режима показа слайдов

Выберите [CANCEL] в пункте **3**.

Чтобы остановить показ слайдов

Нажмите кнопку ●, выберите [EXIT] при помощи кнопки ►, а затем нажмите кнопку ●.

Чтобы пропустить следующее/ предыдущее изображение во время просмотра слайдов

Нажмите ► (следующее) или ◀
(предыдущее).

- Значения интервала используются только как ориентировочные. Действительный интервал может меняться в зависимости от размера изображения.

Вращение неподвижных изображений

MODE переключатель: ►

Изображения, записанные при вертикальном положении камеры, могут быть отображены на дисплее горизонтально.

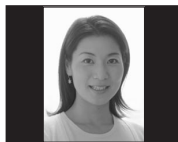

Кнопка управления



MODE
переключатель

MENU

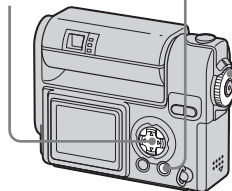

- 1 Установите переключатель MODE в положение ► и выберите изображение, которое необходимо повернуть.
- 2 Нажмите MENU. Появится меню.
- 3 Выберите [ROTATE] при помощи кнопки управления ◀/►, а затем нажмите кнопку ●.
- 4 Выберите ↶ ↷, используя кнопку управления ▲, и поверните изображение при помощи кнопки управления ◀/►.
- 5 Выберите [OK] при помощи кнопки управления ▲/▼, а затем нажмите кнопку ●.

Чтобы отменить поворот

Выберите [CANCEL] в пункте 4.

- Вы не сможете вращать защищенные фильмы (MPEG) или изображения, записанные в режиме Clip Motion/мультикадровой съемки.
- Возможно, вам не удастся повернуть изображения, снятые при помощи других фотоаппаратов.
- Кроме того, во время просмотра изображений на компьютере информация о повороте изображения может быть не отображена, это зависит от используемого программного обеспечения.

Защита изображений

– Защита

MODE переключатель: ►

Защита используется для предотвращения случайного стирания изображения.

Кнопка управления



MODE переключатель

MENU

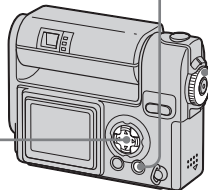

Отображение одного кадра

- 1 Установите переключатель MODE в положение ►.
 - 2 Используя кнопку управления ◀/▶, выберите изображение, для которого необходимо установить защиту.
 - 3 Нажмите MENU. Появится меню.
 - 4 Выберите [PROTECT] при помощи кнопки управления ◀/▶, а затем нажмите кнопку ●.
- Отображаемое изображение будет защищено. На дисплее появится значок  (защита).



- 5 Чтобы защитить остальные изображения, вызовите изображение, которое необходимо защитить, при помощи кнопки ◀/▶, а затем нажмите ●.

Чтобы снять защиту

На шаге 4 или 5 нажмите кнопку ● еще раз. Значок  исчезнет.

В режиме отображения группы кадров (девять кадров)

- 1 Чтобы открыть группу изображений, установите переключатель MODE в положение ► и дважды нажмите на часть кнопки SMART ZOOM, помеченную символом W.
 - 2 Нажмите MENU. Появится меню.
 - 3 Выберите [PROTECT] при помощи кнопки управления ◀/▶, а затем нажмите кнопку ●.
 - 4 Выберите [SELECT] при помощи кнопки управления ◀/▶, а затем нажмите кнопку ●.
 - 5 С помощью кнопки управления ▲/▼/◀/▶ выберите кадр, который вы хотите защитить, а затем нажмите кнопку управления ●.
- На выбранном изображении появится значок зеленого цвета  (защита).



6 Чтобы установить защиту для других изображений, повторите действия шага **5**.

7 Нажмите MENU.

8 Выберите [OK] с помощью ►, а затем нажмите ●.

Значок  станет белого цвета – выбранное изображение защищено.

Чтобы снять защиту

Выберите [CANCEL] на шаге **4** или [EXIT] на шаге **8**, а затем нажмите кнопку управления в центре ●.

Снятие защиты

При выполнении действий на шаге **5** выберите изображение, с которого необходимо снять защиту, и нажмите кнопку управления ▲/▼/◀/▶, а затем нажмите ●. Значок  станет серого цвета. Повторите эту последовательность действий для всех изображений, с которых необходимо снять защиту. Затем нажмите кнопку MENU и выберите [OK], после чего нажмите кнопку управления в центре ●.

Чтобы защитить все изображения в папке

На шаге **4** выберите [ALL IN FOLDER], а затем нажмите кнопку управления ●. Затем, выберите [ON] и нажмите кнопку управления в центре ●.

Чтобы снять защиту со всех изображений в папке

На шаге **4** выберите [ALL IN FOLDER], а затем нажмите кнопку управления ●. Затем выберите [OFF] и нажмите кнопку управления ●.

В режиме отображения группы кадров (три кадра)

1 Чтобы открыть группу изображений, установите переключатель MODE в положение ► и дважды нажмите на часть кнопки SMART ZOOM, помеченную символом W.

2 Используя кнопку управления ◀/▶, переместите изображение, которое вы хотите защитить, в центр дисплея.

3 Нажмите MENU.

Появится меню

4 Выберите [PROTECT] при помощи кнопки управления ▲/▼, а затем нажмите кнопку ●.

Для центрального изображения будет установлена защита, и на нем появится значок  (защита).

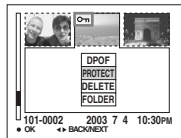

5 Чтобы установить защиту для других изображений, перемещайте их в центр, используя кнопку управления ◀/▶, а затем повторите действия, описанные в шаге **4**.

Снятие защиты

Из шага **4** выберите изображение, с которого необходимо снять защиту, и нажмите кнопку управления ●. Чтобы снять защиту со всех изображений, повторите эту процедуру для каждого из них.

Изменение размера изображения

– Изменить размер

MODE переключатель: 

Можно изменить размер записанного изображения и сохранить его как новый файл.

Можно выбрать следующие новые размеры.

2272×1704, 1600×1200, 1280×960, 640×480

Исходное изображение будет сохранено даже после изменения размера.

Кнопка управления



MODE переключатель

MENU

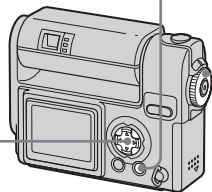





1 Установите переключатель MODE в положение .

2 Используя кнопку управления , выберите изображение, для которого необходимо изменить размер.

3 Нажмите MENU.

Появится меню

4 Выберите [RESIZE] при помощи кнопки управления , а затем нажмите кнопку .

5 Выберите новый размер изображения, используя кнопку управления , а затем нажмите кнопку управления в центре .

Изображение с измененным размером будет записано в папке для записи как новый файл.

Чтобы отменить изменение размера

Выберите [CANCEL] в пункте **5**.

- Вы не сможете изменить размер фильмов (фильм MPEG) или изображений, записанных в режиме Clip Motion/мультикадровой съемки.
- Если вы измените размер с меньшего на больший, качество изображения ухудшится.
- Нельзя перевести изображение в формат 3:2.
- При изменении размера изображения, имеющего соотношение сторон 3:2, в верхней и нижней части изображения появятся черные полосы.

Выбор изображений для печати

– Значок (DPOF) “Печать”
MODE переключатель: ►

Имеется возможность отметить снятые неподвижные изображения, которые нужно печатать. Этот значок удобен, если нужно распечатать изображения в приложении, поддерживающем стандарт DPOF (Формат последовательности цифровой печати). Стандарт (Формат последовательности цифровой печати).

Кнопка управления

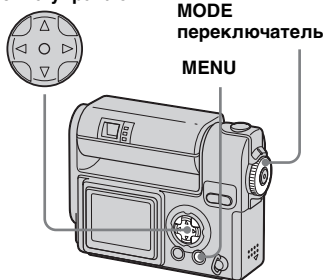

- Нельзя отметить фильмы (фильм MPEG) или изображения, записанные в режиме Clip Motion.
- В режиме E-MAIL значок (DPOF) “Печать” будет установлен на изображении стандартного размера, которое было записано в то же время.
- Если отметить изображения, записанные в режиме мультикадровой съемки, то все изображения будут напечатаны на одном листе, разделенном на 16 частей.

Отображение одного кадра

- 1 Установите переключатель MODE в положение ►.
- 2 Используя кнопку управления ◀/▶, выберите изображение, которое необходимо напечатать.
- 3 Нажмите MENU. Появится меню.
- 4 Выберите [DPOF] при помощи кнопки управления ◀/▶, а затем нажмите кнопку ●.

На выбранном изображении появится значок .



- 5 Чтобы защитить остальные изображения, выберите изображение, которое необходимо отметить, при помощи кнопки ◀/▶, а затем нажмите ●.

Чтобы удалить значок 

На шаге 4 или 5 нажмите кнопку ● еще раз. Значок  исчезнет.

В режиме отображения группы кадров (девять кадров)

- 1 Чтобы открыть группу изображений, установите переключатель MODE в положение ► и дважды нажмите на часть кнопки SMART ZOOM, помеченную символом W.
- 2 Нажмите MENU. Появится меню.
- 3 Выберите [DPOF] с помощью ►, а затем нажмите ●.
- 4 Выберите [SELECT] при помощи кнопки управления ◀/▶, а затем нажмите кнопку ●.
 - Нельзя устанавливать значок при помощи функции [ALL IN FOLDER].
- 5 С помощью кнопки управления ▲/▼/◀/▶ выберите изображения, которые необходимо напечатать, а затем нажмите кнопку управления ●. На выбранном изображении появится значок зеленого цвета .



6 Чтобы пометить другие изображения, выполните шаг **5** для каждого из них.

7 Нажмите MENU.

8 Выберите [OK] с помощью ►, а затем нажмите ●.

Значок  будет установлен.

Чтобы удалить значок 

На шаге **5**, выберите изображение, с которого необходимо снять значок  при помощи клавиши ▲/▼/◀/▶, а затем нажмите ●.

Чтобы удалить все  значки на изображениях в папке

На шаге **4** выберите [ALL IN FOLDER], а затем нажмите кнопку управления ●. Затем выберите [OFF] и нажмите кнопку управления в центре ●.

Отмена установки значка

На шаге **4** выберите [CANCEL] или выберите [EXIT] на шаге **8**.

В режиме отображения группы кадров (три кадра)

1 Чтобы открыть группу изображений, установите переключатель MODE в положение ► и дважды нажмите на часть кнопки SMART ZOOM, помеченную символом W.

2 Используя кнопку управления ◀/▶, переместите изображение, которое необходимо напечатать, в центр дисплея.

3 Нажмите MENU.
Появится меню.

4 Выберите [DPOF] с помощью ▲, а затем нажмите ●.

В центре выбранного изображения появится значок .

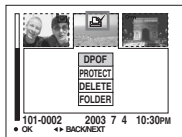

5 Чтобы установить значок на других изображениях, которые необходимо напечатать, перемещайте их в центр, используя кнопку управления ◀/▶, а затем повторите действия, описанные в шаге **4**.

Чтобы удалить значок 

Из шага **4** нажмите еще раз кнопку управления ●.
Значок  исчезнет.

Съемка фильмов

MODE переключатель: 

Вы можете снимать фильмы MPEG.

Перед началом съемки

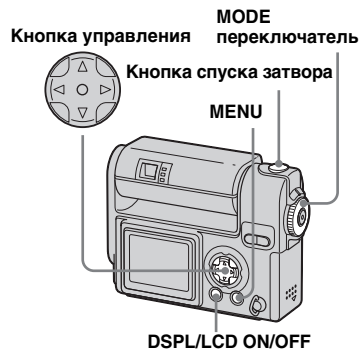

Установите параметр [MOVING IMAGE] в значение [MPEG MOVIE] в окне настройки SET UP (см. страницы 44, 101).



1 Установите переключатель MODE в положение .

2 Нажмите MENU.

Появится меню.

3 Выберите  (IMAGE SIZE), используя кнопку управления , а затем при помощи кнопки управления  выберите нужный режим.

Вы можете выбрать один из следующих режимов: 320 (HQX), 320×240 или 160×112. Информацию о продолжительности съемки для различных размеров изображений см. на стр. 95.

4 Нажмите кнопку спуска затвора до упора.

Когда начнется запись изображения и звука, на ЖК-дисплее фотоаппарата появится “REC”.



• Запись останавливается, если память “Memory Stick” заполнена.

5 Чтобы остановить запись, снова нажмите кнопку спуска затвора до упора.

Индикаторы, отображаемые на дисплее во время съемки фильмов

Эти индикаторы не записываются. При каждом нажатии кнопки DSPL/LCD ON/OFF состояние ЖК-дисплея изменяется следующим образом: Индикаторы OFF → LCD OFF → Индикаторы ON. Подробное описание указанных обозначений представлено на стр. 109.

Съемка крупным планом (макросъемка)

Установите переключатель MODE в положение  и следуйте указаниям на стр. 25.

Съемка с использованием таймера автоспуска затвора

Установите переключатель MODE в положение  и следуйте указаниям на стр. 26.

- Постарайтесь не прикасаться к микрофону во время съемки (стр. 8).
- Фотовспышка в этом режиме не используется.
- В фильм MPEG дату и время вставить нельзя.
- При съемке фильма нельзя изменять масштаб изображения.

Просмотр фильмов на ЖК-дисплее

MODE переключатель: ►

Фильмы можно просматривать на ЖК-дисплее фотоаппарата, прослушивая при этом звуки из динамика фотоаппарата.

Кнопка управления



MODE переключатель

MENU

Динамик

DSPL/LCD ON/OFF

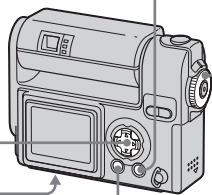

1 Установите переключатель MODE в положение ►.

2 Используя кнопку управления ◀/▶, выберите необходимый фильм.

Кадры фильмов отображаются на дисплее в масштабе меньшем, чем масштаб неподвижных изображений.

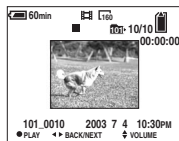

3 Нажмите ●.

Начнется воспроизведение фильма и звука. Во время воспроизведения на ЖК-дисплее отображается значок ► (воспроизведение).

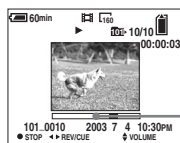

Полоса воспроизведения

Чтобы остановить воспроизведение
Нажмите ●.

Чтобы настроить громкость
Воспользуйтесь кнопками ▲/▼.

Чтобы перемотать вперед/назад

Во время воспроизведения фильма нажимайте ◀/▶ на кнопке управления. Чтобы вернуться к обычному режиму воспроизведения, нажмите кнопку управления ●.

Фильмы с высоким качеством записи

Фильмы с размером кадров “320 (HQX)” отображаются во весь экран.

Индикаторы, отображаемые на дисплее во время просмотра фильмов

При каждом нажатии кнопки DSPL/LCD ON/OFF состояние ЖК-дисплея изменяется следующим образом: Индикаторы OFF → LCD OFF → Индикаторы ON. Подробное описание указанных обозначений представлено на стр. 110.

- На экране телевизора фильмы можно просматривать таким же образом, как и неподвижные изображения (стр. 37).

Удаление фильмов

MODE переключатель: ►

Неужные фильмы можно удалять.

Кнопка управления

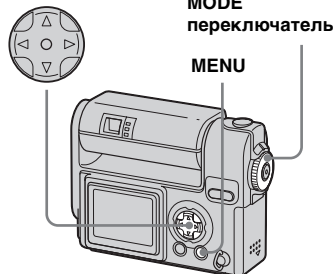

Отображение одного кадра

- 1 Установите переключатель MODE в положение ►.
- 2 Используя кнопку управления ◀/▶, выберите фильм, который необходимо удалить.
- 3 Нажмите MENU.
Появится меню.
- 4 Выберите [DELETE] при помощи кнопки управления ◀/▶, а затем нажмите кнопку ●.
На этом этапе изображения еще не удаляются.
- 5 Выберите [OK] с помощью ▲, а затем нажмите ●.
“MEMORY STICK ACCESS” отобразится на дисплее. Сообщение исчезнет после удаления фильма.
- 6 Чтобы удалить остальные фильмы, выберите фильм, который необходимо удалить, при помощи кнопки ◀/▶, а затем нажмите ●.

Отмена удаления

На шаге 5 или 6 выберите [EXIT].

В режиме отображения группы кадров (девять кадров)

- 1 Чтобы открыть группу изображений, установите переключатель MODE в положение ► и один раз нажмите на часть кнопки SMART ZOOM, помеченную символом W.
- 2 Нажмите MENU.
Появится меню.
- 3 Выберите [DELETE] при помощи кнопки управления ◀/▶, а затем нажмите кнопку ●.
- 4 Выберите [SELECT] при помощи кнопки управления ◀/▶, а затем нажмите кнопку ●.
- 5 С помощью кнопки управления ▲/▼/◀/▶ выберите фильм, который необходимо удалить, а затем нажмите кнопку управления ●.
На выбранном фильме появится значок III (Удалено).



На этом этапе изображения еще не удаляются.

6 Чтобы удалить другие фильмы, повторите шаг **5**.

7 Нажмите MENU.

8 Выберите [OK] с помощью ►, а затем нажмите ●.

После удаления фильма сообщение “MEMORY STICK ACCESS” исчезнет.

Отмена удаления

Выберите [EXIT] в пункте **8**.

Чтобы удалить все изображения в папке

На шаге **4** выберите [ALL IN FOLDER], а затем нажмите кнопку управления ●. Затем выберите [OK] и нажмите кнопку управления в центре ●. Для отмены удаления выберите [EXIT] при помощи кнопки ◀, а затем нажмите кнопку управления ●.

В режиме отображения группы кадров (три кадра)

1 Чтобы открыть группу изображений, установите переключатель MODE в положение ► и дважды нажмите на часть кнопки SMART ZOOM, помеченную символом W.

2 Используя кнопку управления ◀/►, переместите фильм, который вы хотите удалить, в центр дисплея.

3 Нажмите MENU.

Появится меню.

4 Выберите [DELETE] при помощи кнопки управления ▲/▼, а затем нажмите кнопку ●.

На этом этапе изображения еще не удаляются.

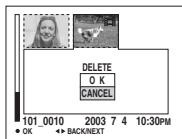

5 Выберите [OK] с помощью ▲, а затем нажмите ●.

После удаления фильма сообщение “MEMORY STICK ACCESS” исчезнет.

Отмена удаления

Выберите [CANCEL] в пункте **5**.

Монтаж фильмов

MODE переключатель: ►

Вы можете разделять фильмы или удалять ненужные части. Работать в этом режиме удобно, когда в памяти “Memory Stick” недостаточно места и если фильмы предназначены для отправки по электронной почте.

При разделении фильма номер файла изменится соответствующим образом

Разделенным фильмам назначаются новые номера, и они сохраняются как новые файлы в папке для записи. Исходный фильм удаляется, а его номер файла пропускается.

<Пример> Разделение фильма под номером 101_0002

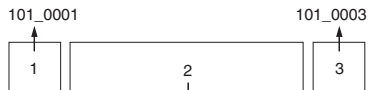

1. Разделение (кадр А).

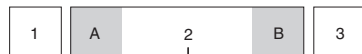

▲ 101_0002
Точка DIVIDE (Разделения)

2. Разделение (кадр В).

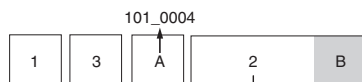

3. Удаление кадров А и В, если они не нужны.

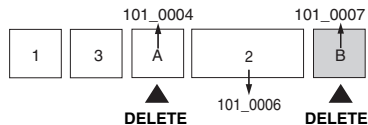

4. Остаются только необходимые кадры.

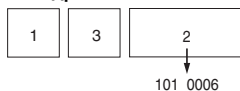

Разделение фильмов

Кнопка управления



MODE переключатель
MENU

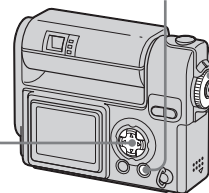

- 1** Установите переключатель MODE в положение ►.
- 2** Используя кнопку управления ◀/▶, выберите фильм, который необходимо разделить.
- 3** Нажмите MENU. Появится меню.
- 4** Выберите [DIVIDE] с помощью ►, после чего нажмите ●. Затем выберите [OK] при помощи кнопки ▲, а затем нажмите кнопку управления ●. После этого начнется воспроизведение фильма.

5 Выбор точки разделения.

Нажмите кнопку **●** в месте, где будет находиться точка разделения.

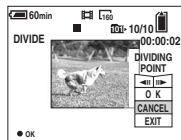

Для перемещения точки разделения по кадрам выберите [**◀/▶**] (следующий/предыдущий кадр) и с помощью **◀/▶** установите позицию точки разделения. Если вы хотите выбрать другую точку разделения, выберите команду [**CANCEL**]. Снова начнется воспроизведение фильма.

6 Определив точку разделения, выберите [**OK**], используя кнопку управления **▲/▼**, после чего нажмите кнопку **●**.

7 Выберите [**OK**] с помощью **▲**, а затем нажмите **●**.

Фильм будет разделен.

Отмена разделения

Выберите [**EXIT**] в пункте **5**. Снова появится окно воспроизведения фильма.

- Вы не сможете разделить фильмы следующих типов:
 - Clip Motion
 - Мультикадровая съемка (Multi Burst)
 - Неподвижные изображения
 - Фильмы, которые слишком коротки для разделения
 - Защищенные фильмы
- После разделения восстановить разделенный фильм невозможно.
- Исходный фильм после разделения удаляется.
- Разделенный фильм сохраняется в папке для записи.

Удаление ненужных частей фильмов

1 Вырежьте ненужный эпизод фильма (см. предыдущую страницу).

2 Выведите на дисплей часть фильма, которую вы хотите удалить.

3 Нажмите **MENU**.

Появится меню.

4 Выберите [**DELETE**] при помощи кнопки управления **◀/▶**, а затем нажмите кнопку **●**.

5 Выберите [**OK**] с помощью **▲**, а затем нажмите **●**.

Часть фильма, отображаемая на дисплее, будет удалена.

Копирование изображений на жесткий диск компьютера – Инструкции для пользователей Windows

Рекомендуемая конфигурация компьютера

ОС: Microsoft Windows 98, Windows 98SE, Windows 2000 Professional, Windows Millennium Edition, Windows XP Home Edition или Windows XP Professional

Указанные выше операционные системы должны быть установлены изначально. Функциональность не гарантируется, если было произведено обновление до операционных систем, описанных выше, или если на компьютере установлено несколько операционных систем.

Центральный процессор: MMX Pentium 200 MHz или более быстрый
Разъем USB: Входит в стандартный комплект компьютера

Дисплей: 800 × 600 точек или выше High Color (16-бит цвет, 65 000 цветов) или больше

- При одновременном подключении к компьютеру двух или более USB-устройств, некоторые устройства, в том числе и описываемый фотоаппарат, могут не работать, в зависимости от типа оборудования USB.
- Правильная работа фотоаппарата, подключенного к концентратору USB, не гарантируется.
- Правильная работа фотоаппарата со всеми операционными средами, описанными выше, не гарантируется.

Режим USB

Интерфейс USB фотоаппарата может работать в двух режимах: [NORMAL] и [PTP]*. По умолчанию установлен режим [NORMAL].

* Совместимо только с Windows XP. При подсоединении к компьютеру, только данные из папки, выбранной фотоаппаратом, копируются в компьютер.

Связь с компьютером

При переходе компьютера из режима ожидания или приостановки в обычный режим процесс обмена данными между фотоаппаратом и компьютером может не возобновиться автоматически.

Если в комплект поставки компьютера не входит соединитель USB

Если в комплект поставки компьютера не входит соединитель USB, и компьютер не оборудован разъемом для подключения платы памяти “Memory Stick”, вы можете скопировать изображения на жесткий диск компьютера с помощью дополнительного устройства. Подробную информацию см. на веб-узле компании Sony.
<http://www.sony.net/>

Содержимое компакт-диска

■ Драйвер USB

Этот драйвер необходим для подсоединения фотоаппарата к компьютеру. При использовании Windows XP, устанавливать драйвер USB не нужно.

■ Image Transfer

Это приложение служит для копирования изображений из фотоаппарата на компьютер.

■ PIXELA ImageMixer

Эта программа используется для отображения и редактирования изображений, сохраненных на компьютере.

- В этом разделе в качестве примера приведены действия при использовании Windows Me. Требуемые действия, которые необходимо выполнить, могут варьироваться в зависимости от ОС, установленной на вашем компьютере.
- **Закройте все программы, открытые на компьютере, и только после этого начинайте установку драйвера USB и программы.**
- Если вы используете Windows XP или Windows 2000, войдите в систему в качестве администратора.
- Параметры дисплея должны быть 800 × 600 точек или выше и High Color (16-бит цвет, 65 000 цветов) или больше. Если выбрано разрешение менее чем 800 × 600 точек или 256 и меньше, окно установки программы не появится.

Установка драйвера интерфейса USB

При использовании Windows XP, устанавливать драйвер USB не нужно.

После того, как драйвер USB установлен, повторно устанавливать драйве USB не нужно.

- 1 Включите компьютер и вставьте входящий в комплект CD-ROM в устройство чтения дисков CD-ROM.**

Не подключайте фотоаппарат к компьютеру на этом этапе.

Появится окно с заголовком. Если окно не появилось, дважды щелкните  (My Computer) → [ImageMixer] в указанном порядке.

- 2 Щелкните на окне заголовка [USB Driver].**



Появится окно “InstallShield wizard”

- 3 Щелкните [Next]. Когда появится окно “Information”, щелкните [Next].**



Ход установки драйвера интерфейса USB. Когда установка завершена, отобразится сообщение об успешном завершении установки.

- 4 Щелкните [Yes, I want to restart my computer now], а затем щелкните [Finish].**

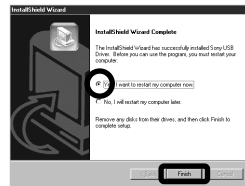

Компьютер перезагрузится. После этого вы можете установить USB-соединение.

Установка “Image Transfer”

Можно воспользоваться программой “Image Transfer”, чтобы автоматически скопировать изображения при подсоединении фотоаппарата к компьютеру.

- 1 Щелкните на окне заголовка [Image Transfer]. Выберите необходимый язык, затем щелкните [OK].**

Появится окно “Welcome to the InstallShield Wizard”



- В этом разделе описано окно на английском языке.

2 Щелкните [Next]. Когда появится окно “License Agreement”, щелкните [Yes]. Внимательно прочитайте соглашение. Чтобы продолжить установку, необходимо принять условия соглашения.



4 Выберите папку для установки, а затем щелкните [Next]. Выберите папку для программы, а затем щелкните [Next].

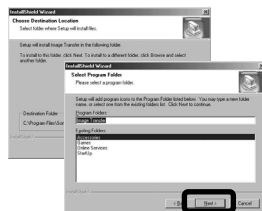

6 Щелкните [Finish].



Окно “InstallShield Wizard” будет закрыто. Если вы также хотите установить “ImageMixer”, щелкните [PIXELA ImageMixer] на окне заголовка, а затем следуйте указаниям.

3 Щелкните [Next].

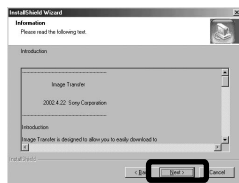

5 Убедитесь, что установлен флажок на экране “Image Transfer Settings”, а затем щелкните [Next].



- Необходимо установить драйвер USB, чтобы использовать программу “Image Transfer”. Если необходимый драйвер еще не установлен на вашем компьютере, на экране появится окно с запросом об установке драйвера. Следуйте указаниям, которые появляются на экране.

Когда установка завершена, отобразится сообщение об успешном завершении установки.

Установка “ImageMixer”

- Щелкните на окне заголовка [PIXELA ImageMixer].



Появится окно “Choose Setup Language”

- Для копирования изображений на жесткий диск компьютера, их просмотра и редактирования можно использовать программное обеспечение “PIXELA ImageMixer for Sony”. Подробную информацию смотрите в файлах справки этого программного обеспечения.

- Выберите необходимый язык, затем щелкните [OK].



Появится окно “Welcome to the InstallShield Wizard”.

- В этот разделе описано окно на английском языке.

- Выполняйте указания, появляющиеся на экране.

После завершения установки будет отображен текст файла “Read Me”. Прочитайте текст, а затем закройте окно, щелкнув в правом верхнем углу экрана. После этого щелкните [Finish] в окне установки, чтобы закрыть это окно.

- Если на вашем компьютере не установлен DirectX8.0a или более поздней версии, на экране появится окно “Information”. Выполняйте указания, появляющиеся на экране.

- Извлеките CD-ROM.

Подсоединение фотоаппарата к компьютеру

- Включите компьютер.
- Установите в фотоаппарат плату памяти “Memory Stick”, в которой сохранены копируемые изображения. Соедините устройство подключения USB с адаптером питания переменного тока и вставьте вилку адаптера в сетевую розетку.



- Более подробно об адаптере питания переменного тока и устройства подключения USB см. на 11.
- Более подробно о плате памяти “Memory Stick” см. на 20.

- 3** Убедитесь, что параметр **USB ON/OFF** установлен в значение **“ON”** и подсоедините входящий в комплект кабель USB к разъему USB устройства подсоединения USB.

USB ON/OFF установлен

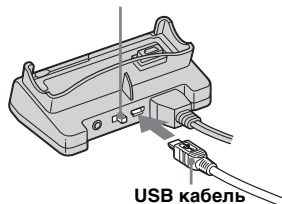

USB кабель

- 4** Подсоедините USB-кабель к своему компьютеру.

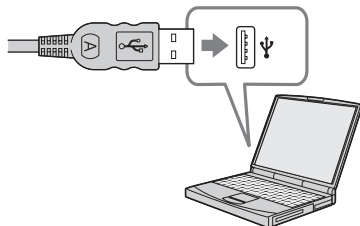

- Если используется настольный компьютер, подсоедините USB-кабель к разъему USB, расположенному на задней панели компьютера.

- 5** Установите устройство подсоединения USB и включите фотоаппарат.

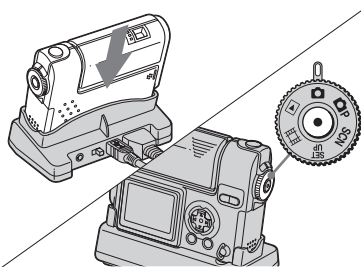

- Убедитесь, что фотоаппарат надежно подсоединен к разъему USB.
- Если используется ОС Windows XP, окно мастера AutoPlay автоматически отобразится на рабочем столе. Перейдите к странице 79.

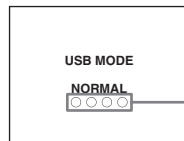

Индикаторы обращения к плате памяти*

“USB MODE NORMAL” появится на ЖК-дисплее фотоаппарата. При первой установке USB-соединения компьютер автоматически запускает используемую программу, которая распознает фотоаппарат. Подождите некоторое время.



- Если сообщение “USB MODE NORMAL” не появляется на экране, убедитесь, что параметр USB CONNECT установлен в позицию [NORMAL] в окне настройки SET UP (стр. 102).
- Во время подключения USB не переключайте USB ON/OFF и не отсоединяйте фотоаппарат от разъема USB. Данные могут быть повреждены. При отмене соединения USB, см. “Чтобы отменить соединение USB” (стр. 77).

* Во время передачи данных индикаторы обращения к плате памяти будут гореть красным цветом.

Чтобы отменить соединение USB

Извлечение кабеля USB из компьютера/извлечение фотоаппарата из устройства подсоединения USB/отключение фотоаппарата

Инструкции для пользователей Windows 2000, Me или XP

- Щелкните дважды  на панели задач.
- Щелкните  (Sony DSC), а затем щелкните [Stop].
- Выберите отсоединяемое устройство в появившемся окне, затем щелкните [OK].
- Щелкните [OK].
Этот шаг не является обязательным для пользователей Windows XP.
- Извлеките кабель USB из компьютера, извлеките фотоаппарат из устройства подсоединения USB или отключите фотоаппарат.

Инструкции для пользователей Windows 98 или 98SE

Убедитесь, что индикаторы обращения к плате памяти на ЖК-дисплее стали белого цвета, а затем выполните только шаг 5.

Копирование изображений при помощи программы “Image Transfer”

– Windows 98/98SE/2000/Me

При подсоединении фотоаппарата к компьютеру, “Image Transfer” запускается автоматически и изображения копируются на жесткий диск компьютера. После завершения копирования, “ImageMixer” запускается автоматически и появляются изображения.

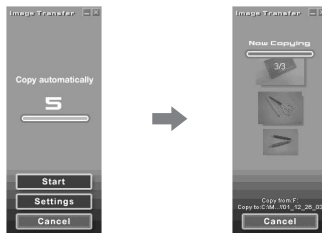

- Обычно папки “Image Transfer” и “Date” создаются внутри папки “My Documents”, и все файлы изображений, снятых фотоаппаратом, копируются в эти папки.
- Можно изменить настройки “Image Transfer” (стр. 78).

– Windows XP

Соедините фотоаппарат и компьютер при помощи кабеля USB и устройства подсоединения USB. “Image Transfer” запускается автоматически, и изображения автоматически копируются на компьютер Windows XP настроен таким образом, что включается мастер AutoPlay ОС. Если вы хотите отменить настройки, выполните инструкции, приведенные ниже.

- Щелкните [Start], а затем щелкните [My Computer].
- Щелкните правой кнопкой мыши [Sony MemoryStick], затем щелкните [Properties].
- Отмените установку.
 - Щелкните [AutoPlay].
 - Установите [Content type] в положение [Pictures].
 - Проверьте [Select an action to perform] в [Actions], выберите [Take no action], а затем щелкните [Apply].
 - Установите [Content type] в [Video files] и перейдите в шаг ③. Установите [Content type] в [Mixed content] и перейдите в шаг ③.
 - Щелкните [OK].
Окно [Properties] будет закрыто. Мастер AutoPlay ОС не запустится автоматически даже при установке соединения USB.

Изменение настроек “Image Transfer”

Можно изменить настройки “Image Transfer”. Щелкните правой кнопкой мышки на значке “Image Transfer” на панели задач, выберите [Open Settings]. Можно задать следующие настройки: [Basic], [Copy] и [Delete].

Щелкните здесь правой кнопкой мышки

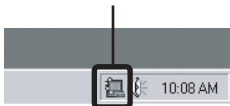

После запуска приложения “Image Transfer” отобразится показанное ниже окно.



Если выбрать [Settings] из окна, приведенного выше, то можно будет изменить только настройки [Basic].

Копирование изображений без программы “Image Transfer”

– Windows 98/98SE/2000/Me

Если автоматический запуск “Image Transfer” не установлен, изображения можно скопировать следующим образом.

1 Щелкните дважды [My Computer], затем щелкните дважды [Removable Disk].

Появится информация об изображениях, хранящихся в “Memory Stick”:

- В этом разделе приведен пример операции копирования изображений в папку “My Documents”.
- Если значок “Removable Disk” не отображается, см. инструкции в правой колонке.
- Если используется Windows XP, см. страницу 79.

2 Дважды щелкните на [DCIM], затем дважды щелкните на папке, где хранятся изображения, которые необходимо скопировать.

Откроется папка.

3 Перетащите файлы изображений в папку “My Documents”

Файлы изображений будут скопированы в папку “My Documents”.

- При попытке скопировать файл изображения в папку, в которой уже есть файл изображения с таким же именем, появится окно с запросом о подтверждении замены существующего файла новым. Если выбрать [Yes], то изображение будет перезаписано.

Если не отображается значок съемного диска

1 Щелкните правой кнопкой мыши [My Computer], затем щелкните [Properties].

Появится окно “System Properties”.

- Для пользователей Windows 2000 необходимо щелкнуть вкладку [Hardware] в окне “System Properties”.

2 Проверьте, установлены ли другие устройства.

① Щелкните [Device Manager].

② Дважды щелкните [? Other Devices].

③ Проверьте, присутствует ли “Sony DSC” или “Sony Handycam” со значком .

3 Если вы обнаружите одно из указанных устройств, удалите их, выполнив приведенные ниже инструкции.

① Щелкните [Sony DSC] или [Sony Handycam].

② Щелкните [Remove]. (Пользователи Windows 2000, щелкните [Uninstall].) Появится окно “Confirm Device Removal”.

③ Щелкните [OK].

Устройство удалено.

Попытайтесь установить драйвер интерфейса USB еще раз, используя входящий в комплект CD-ROM (стр. 73).

– Windows XP

Копирование изображений при помощи мастера AutoPlay Windows XP

1 Установите соединение USB (стр. 75 - 76). Щелкните [Copy pictures to a folder on my computer using Microsoft Scanner and Camera Wizard], а затем щелкните [OK].

Появится окно “Scanner and Camera Wizard”.

2 Щелкните [Next].

Появятся изображения, которые хранятся в памяти “Memory Stick”.

3 Снимите флажки с тех изображений, которые копировать не требуется, щелкая на этих флажках, а затем щелкните [Next].

Появится окно “Picture Name and Destination”.

4 Выберите имя и путь для копируемых изображений, а затем щелкните [Next].

Начнется копирование изображений. После завершения копирования появится окно “Other Options”.

5 Щелкните [Nothing. I’m finished working with these pictures], а затем щелкните [Next].

Появится окно “Completing the Scanner and Camera Wizard”.

6 Щелкните [Finish].

Окно мастера копирования будет закрыто.

- Если необходимо продолжить копировать остальные изображения, выберите “ Чтобы отменить соединение USB” (стр. 77). Затем переходите к выполнению шага **1**.

Просмотр изображений на экране компьютера

1 Щелкните дважды [My Documents] на рабочем столе.

Отобразится содержимое папки “My Documents”.

- В этом разделе приведена последовательность действий для просмотра изображений, записанных в папке “My Documents”.
- Если используется ОС Windows XP, дважды щелкните [Start] → [My Documents] в указанном порядке.
- Для просмотра и редактирования изображений на экране компьютера вы можете использовать программное обеспечение “PIXELA ImageMixer for Sony”. Подробную информацию смотрите в файлах справки этого программного обеспечения.

2 Дважды щелкните на необходимой папке и выберите файл изображения, которое вы хотите просмотреть.

На экран будет выведено изображение.

Папки с файлами изображений и имена файлов

Файлы изображений, записанных при помощи фотоаппарата, сгруппированы так же, как и папки в плате памяти “Memory Stick.”

Пример: просмотр папок в Windows Me

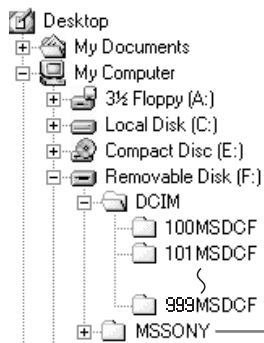

Папка содержит данные по изображениям, которые были записаны при помощи фотоаппарата, который не поддерживал функцию создания папок.

Папка содержит данные по изображениям, записанным с помощью вашего фотоаппарата. Если не было создано других папок, то будет только папка “101MSDCF”.

Папка содержит данные по изображениям для E-MAIL/данные фильмов/данные VOICE, которые были записаны при помощи фотоаппарата, который не поддерживал функцию создания папок.

Данные, которые хранятся в папке “100MSDCF” или “MSSONY” были записаны при помощи фотоаппарата, не поддерживающего функцию создания папок. В эти папки нельзя записывать изображения.

Изображения в этих папках доступны только для просмотра.

Папка	Имя файла	Описание файла
101MSDCF в 999MSDCF	DSC0□□□□.JPG	<ul style="list-style-type: none"> • Файлы неподвижных изображений, отснятых в обычном режиме • Файлы мультикадровой съемки (стр. 52) • Файлы неподвижных изображений, отснятых в <ul style="list-style-type: none"> – режиме E-MAIL (стр. 53) – режиме VOICE (стр. 54)
	DSC0□□□□.JPE	<ul style="list-style-type: none"> • Файлы изображений малого размера, отснятых в режиме E-MAIL. При просмотре этих файлов на устройствах, не оборудованных функцией создания файлов, будет открываться соответствующий JPEG-файл.
	DSC0□□□□.MPG	<ul style="list-style-type: none"> • Звуковые файлы, записанные в режиме VOICE. При просмотре этих файлов на устройствах, не оборудованных функцией создания файлов, будет открываться соответствующий JPEG-файл.
	CLP0□□□□.GIF	<ul style="list-style-type: none"> • Файлы Clip Motion, отснятые в режиме NORMAL (стр. 51)
	CLP0□□□□.THM	<ul style="list-style-type: none"> • Файлы групп кадров Clip Motion, отснятых в режиме NORMAL
	MBL0□□□□.GIF	<ul style="list-style-type: none"> • Файлы Clip Motion, отснятые в режиме MOBILE (стр. 51)
	MBL0□□□□.THM	<ul style="list-style-type: none"> • Файлы групп кадров Clip Motion, отснятых в режиме MOBILE
	MOV0□□□□.MPG	<ul style="list-style-type: none"> • Фильмы, отснятые в режиме MPEG MOVIE (стр. 66)

Примечания к таблице

- Имена файлов, приведенные в таблицах, означают следующее: Символы □□□□ заменяются числом в диапазоне от 0001 до 9999.
- Числовые сегменты имен следующих файлов идентичны:
 - Файл изображения малого размера, отснятого в режиме E-MAIL и соответствующий ему полноразмерный файл изображения.

- Звуковой файл, записанный в режиме VOICE и соответствующий ему полноразмерный файл изображения.
- Файл изображения малого размера, отснятого в режиме Clip Motion, и соответствующий ему полноразмерный файл изображения.

Копирование изображений на жесткий диск компьютера – Инструкции для пользователей Macintosh

Рекомендуемая конфигурация компьютера

ОС: Mac OS 8.5.1, 8.6, 9.0, 9.1, 9.2 или Mac OS X (v10.0/v10.1)

Указанные выше операционные системы должны быть установлены изначально. Операционные системы, установленные на следующих моделях компьютеров, необходимо обновить до версии Mac OS 9.0 или 9.1.

- iMac с установленной производителем ОС Mac OS 8.6 и безлотковым приводом CD-ROM.
- iBook или Power Mac G4 с установленной производителем ОС Mac OS 8.6.

Разъем USB: Входит в стандартный комплект компьютера

Дисплей: 800 × 600 точек или выше
32 000-цветный режим или выше

- При одновременном подключении к компьютеру двух или более USB – устройств, некоторые устройства, в том числе и описываемый фотоаппарат, могут не работать, в зависимости от типа оборудования USB.
- Правильная работа фотоаппарата, подключенного к концентратору USB, не гарантируется.
- Правильная работа фотоаппарата со всеми операционными средами, описанными выше, не гарантируется.

Режим USB

Интерфейс USB фотоаппарата может работать в двух режимах: [NORMAL] и [PTP]*. По умолчанию установлен режим [NORMAL].

* Совместимо только с Mac OS X. При подсоединении к компьютеру, только данные из папки, выбранной фотоаппаратом, копируются в компьютер.

Связь с компьютером

При переходе компьютера из режима ожидания или приостановки в обычный режим процесс обмена данными между фотоаппаратом и компьютером может не возобновиться автоматически.

Если в комплект поставки компьютера не входит соединитель USB

Если в комплект поставки компьютера не входит соединитель USB, и компьютер не оборудован разъемом для подключения платы памяти “Memory Stick”, вы можете скопировать изображения на жесткий диск компьютера с помощью дополнительного устройства. Подробную информацию см. на веб-узле компании Sony.



<http://www.sony.net/>

Инструкции для вашей ОС

Выполните инструкции, соответствующие ОС вашего компьютера.

ОС	Шаги
Mac OS 8.5.1/8.6/9.0	Шаги 1 - 4
Mac OS 9.1/9.2/Mac OS X (v 10.0/v 10.1)	Шаги 2 - 4

1 Установка драйвера интерфейса USB

- 1 Включите компьютер и вставьте входящий в комплект CD-ROM в устройство чтения дисков CD-ROM. Появится окно “PIXELA ImageMixer for Sony”.
- 2 Дважды щелкните  (Setup Menu).
- 3 Щелкните  (USB Driver). Появится окно “USB Driver”.
- 4 Откройте это окно, щелкнув дважды на значке жесткого диска, содержащего ОС.
- 5 Выполняя шаг 3, перетащите следующие два файла из окна, которое было открыто в шаге 4, на значок системной папки.
 - Sony USB Driver
 - Sony USB Shim
- 6 Когда появится сообщение для подтверждения, щелкните “OK”.
- 7 Перезапустите компьютер и извлеките CD-ROM из привода CD-ROM.

2 Подсоединение фотоаппарата к компьютеру

Подробную информацию смотрите на стр. 75 - 76.

Извлечение кабеля USB из компьютера, извлечение фотоаппарата из устройства подключения USB или отключение фотоаппарата.

Перетащите значок диска или платы памяти “Memory Stick” на значок “Trash”, затем извлеките кабель USB, извлеките фотоаппарат из устройства подключения USB или выключите фотоаппарат

- Если используется ОС Mac OS X, выключите компьютер, затем отсоедините USB-кабель или извлеките плату памяти “Memory Stick”

3 Копирование изображений

- 1 Щелкните дважды на значке, который появился на рабочем столе после того, как операционной системой был распознан подключенный фотоаппарат. Появится информация об изображениях, которые записаны в памяти “Memory Stick”.
- 2 Дважды щелкните “DCIM”.
- 3 Дважды щелкните на папке, где хранятся изображения, которые необходимо скопировать.
- 4 Перетащите файлы изображений на значок жесткого диска. Файлы изображений будут скопированы на жесткий диск. Чтобы получить информацию по месту хранения изображений и имен файлов, см. стр. 80.

4 Просмотр изображений на экране компьютера

- 1 Дважды щелкните значок жесткого диска.
- 2 В папке, которая содержит скопированные файлы, дважды щелкните файл изображения, которое вы хотите просмотреть. Откроется выбранный файл изображения.
 - Для копирования изображений на жесткий диск компьютера и просмотра изображений на экране компьютера вы можете использовать программное обеспечение “PIXELA ImageMixer for Sony”. Чтобы получить дополнительную информацию по установке, см. указания на CD-ROM. Подробную информацию по использованию смотрите в файлах справки этого программного обеспечения.
 - “PIXELA ImageMixer for Sony” не может использоваться с Mac OS X.
 - “Image Transfer” не может использоваться с Macintosh.

Для пользователей Mac OS X

Когда вы щелкаете на файле изображения, записанного в режиме E-MAIL, может появиться сообщение “There is no application available to open the document “DSC0□□□□.JPE”.”. В этом случае выполните следующую настройку Изображение на экране может варьироваться в зависимости от версии ОС, установленной на вашем компьютере

- 1 Щелкните [Choose Application...] в окне “There is no application available to open the document “DSC0□□□□.JPE”.”.
- 2 Измените [Recommended Applications] на [All Applications].
- 3 Выберите [QuickTime Player] из списка приложений, а затем щелкните [Open].

Устранение неполадок

Если при работе с фотоаппаратом у вас возникли проблемы, проверьте сначала следующие пункты.

- 1 Проверьте пункты на стр. 84 - 91. Если на экране отобразится код “С:□□:□□”, это означает, что сработала функция самодиагностики. См. стр. 94.

- 2 Нажмите кнопку RESET, расположенную на внутренней стороне крышки отделения батарей/платы памяти “Memory Stick”, а затем снова включите фотоаппарат. (При этом будут очищены установки даты, времени и пр.)

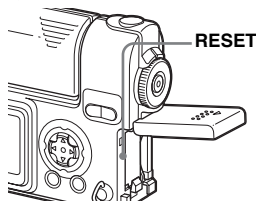

- 3 Обратитесь к торговому представителю Sony или в местный сервисный центр Sony.









Батареи и питание









Неисправность	Причина	Метод устранения
Батареи не заряжены.	<ul style="list-style-type: none">• Фотоаппарат включен.• Неправильно установлено соединение.	<ul style="list-style-type: none">→ Выключите фотоаппарат (стр. 16).→ Проверьте правильность соединения (стр. 11).
Не удается установить батареи.	<ul style="list-style-type: none">• Батареи установлены неправильно.	<ul style="list-style-type: none">→ Установите батарею, нажимая ее передним краем на рычаг извлечения батарей (стр. 11).
Будет мигать индикатор $\frac{1}{2}$ /CHG.	<ul style="list-style-type: none">• Батареи установлены неправильно.• Сбой в работе батарей.	<ul style="list-style-type: none">→ Установите батареи правильно (стр. 11).→ Обратитесь к торговому представителю Sony или в местный сервисный центр Sony.
При зарядке батарей индикатор $\frac{1}{2}$ /CHG не горит.	<ul style="list-style-type: none">• Адаптер питания переменного тока отсоединен.• Фотоаппарат не установлен надлежащим образом в устройство подключения USB.• Батареи установлены неправильно.• Зарядка завершена.	<ul style="list-style-type: none">→ Правильно подсоедините адаптер питания переменного тока (стр. 11).→ Установите фотоаппарат правильно (стр. 12).→ Установите батареи правильно (стр. 11).—

Неисправность	Причина	Метод устранения
Индикатор заряда батареи работает неточно или отображает недостаточную величину оставшегося заряда, но батареи быстро разряжаются.	<ul style="list-style-type: none"> • Вы использовали фотоаппарат в течение длительного времени при очень высокой или низкой температуре. • Срок службы батарей истек (стр. 106). • Батареи разряжены. • Время оставшегося заряда определено неточно. 	<p>—</p> <ul style="list-style-type: none"> → Замените батареи. → Установите заряженные батареи (стр. 11). → Зарядите батареи полностью (стр. 11).
Батареи разряжаются слишком быстро.	<ul style="list-style-type: none"> • Вы снимаете/просматриваете изображения при очень низкой температуре. • Батареи не полностью заряжены. • Срок службы батарей истек (стр. 106). 	<p>—</p> <ul style="list-style-type: none"> → Зарядите батареи полностью (стр. 11). → Замените батареи.
Фотоаппарат не включается.	<ul style="list-style-type: none"> • Батареи установлены неправильно. • Фотоаппарат не установлен надлежащим образом в устройство подключения USB. • Адаптер питания переменного тока отсоединен. • Срок службы батарей истек (стр. 106). • Батареи не полностью заряжены. 	<ul style="list-style-type: none"> → Установите батареи правильно (стр. 11). → Установите фотоаппарат правильно (стр. 12). → Надежно подсоедините адаптер питания переменного тока к фотоаппарату (стр. 15). → Замените батареи. → Зарядите батареи полностью (стр. 11).
Питание внезапно отключается.	<ul style="list-style-type: none"> • Если вы при включенном питании не пользуетесь фотоаппаратом около 90 секунд, фотоаппарат автоматически отключается, что позволяет сохранить заряд батарей (если параметр [POWER SAVE] установлен в [OFF], фотоаппарат выключится через 3 минуты.) (стр. 16). • Батареи разряжены. • Фотоаппарат не установлен надлежащим образом в устройство подключения USB. 	<ul style="list-style-type: none"> → Снова включите питание (стр. 16). → Установите заряженные батареи (стр. 11). → Установите фотоаппарат правильно (стр. 12).



Съемка неподвижных изображений/фильмов

Неисправность	Причина	Метод устранения
При включении питания фотоаппарата ЖК-дисплей не включается	<ul style="list-style-type: none"> • Во время последнего использования фотоаппарата питание было выключено в тот момент, когда ЖК-дисплей был отключен. 	<ul style="list-style-type: none"> → Включите ЖК-дисплей (стр. 29).

Неисправность	Причина	Метод устранения
Объект съемки не виден на ЖК-дисплее.	<ul style="list-style-type: none"> Переключатель MODE не установлен в положение , , SCN или . 	→ Установите переключатель MODE в положение  ,  , SCN, или  (страницы 22, 31, 66).
Изображение находится не в фокусе.	<ul style="list-style-type: none"> Объект съемки расположен слишком близко. Для съемочного плана выбрана пейзажная съемка. Установлено расстояние предварительной фокусировки. [POWER SAVE] включена [ON]. 	<p>→ Если расстояние до объекта съемки не превышает 50 см, работайте в режиме макросъемки. Проверьте, чтобы расстояние до объекта съемки не было меньше минимально допустимого значения (стр. 25).</p> <p>→ Отмените режим (стр. 31).</p> <p>→ Установите режим автоматической фокусировки (стр. 47).</p> <p>→ Нажмите кнопку спуска затвора и удерживайте ее наполовину нажатой, или переключите [POWER SAVE] на [OFF] (стр. 102).</p>
Невозможно изменить масштаб.	<ul style="list-style-type: none"> Нельзя изменять масштаб движущихся изображений (фильм MPEG). ЖК-дисплей выключен. Параметр  (IMAGE SIZE) установлен в [2272x1704] или [2272 (3:2)]. 	<p>—</p> <p>→ Включите ЖК-дисплей (стр. 29).</p> <p>→ Установите параметр  (IMAGE SIZE) в любое значение, кроме [2272x1704] и [2272 (3:2)] (стр. 24).</p>
Изображение слишком темное.	<ul style="list-style-type: none"> Вы наводите фотоаппарат на объект, позади которого находится источник света. Яркость ЖК-дисплея слишком мала. Параметр [POWER SAVE] установлен в положение [ON] 	<p>→ Отрегулируйте экспозицию (стр. 47).</p> <p>→ Отрегулируйте яркость ЖК-дисплея (см. страницы 44, 102).</p> <p>→ Установите [POWER SAVE] в положение [OFF] (страницы 44, 102).</p>
Изображение слишком яркое.	<ul style="list-style-type: none"> Вы снимаете ярко освещенный объект в темном месте, например, на сцене. Яркость ЖК-дисплея слишком велика. 	<p>→ Отрегулируйте экспозицию (стр. 47).</p> <p>→ Отрегулируйте яркость ЖК-дисплея (см. страницы 44, 102).</p>
Изображение черно-белое.	<ul style="list-style-type: none"> [PFX] (Параметр P. EFFECT установлен в положение [B&W]. 	→ Отмените режим B&W (стр. 55).
При наведении фотоаппарата на очень яркий объект появляются вертикальные полосы.	<ul style="list-style-type: none"> Возникает эффект размывания изображений. 	→ Это не является неисправностью.

Неисправность	Причина	Метод устранения
Фотоаппарат не записывает изображения.	<ul style="list-style-type: none"> • Не установлена плата памяти “Memory Stick”. • Запись останавливается, если память “Memory Stick” заполнена. • Переключатель защиты от записи на модуле “Memory Stick” переведен в положение LOCK. • Вы не сможете записать изображения во время зарядки вспышки. • Переключатель MODE не установлен в положение , , или SCN, когда необходимо снять неподвижное изображение. • Переключатель MODE не установлен в положение , когда необходимо снять фильм. 	<ul style="list-style-type: none"> → Установите модуль памяти “Memory Stick” (стр. 20). → Удалите сохраненные изображения или отформатируйте модуль памяти “Memory Stick”. → Замените плату памяти “Memory Stick”. → Установите переключатель защиты от записи в положение для записи (стр. 104). — → Установите переключатель MODE в положение , , или SCN (страницы 22, 31). → Установите переключатель MODE в положение  (стр. 66).
При использовании фотовспышки фотоаппарат не записывает изображения.	<ul style="list-style-type: none"> • Переключатель MODE установлен в положение  или SET UP. • В установках фотовспышки выбран режим  (Фотовспышка отключена). • Съемка неподвижных изображений осуществляется в режиме ночной съемки. • [MOVING IMAGE] не установлен в значение [CLIP MOTION] в окне настройки SET UP. 	<ul style="list-style-type: none"> → Установите переключатель режимов в любое положение, кроме  или SET UP (стр. 27). → Выберите в установках фотовспышки “Auto” (без индикации) или  (принудительное использование фотовспышки) (стр. 27). → Отмените режим ночной съемки (стр. 31). → Установите переключатель режимов в положение [CLIP MOTION] (стр. 51)
Зрачки глаз фотографируемых людей и животных приобретают красный оттенок.	—	→ Установите [RED EYE REDUCTION] в положение [ON] (стр. 27).
Неправильно записываются дата и время.	• Неправильно установлены дата и время.	→ Установите правильную дату и время (стр. 18).

Просмотр изображений

Неисправность	Причина	Метод устранения
Фотоаппарат не воспроизводит изображения.	<ul style="list-style-type: none"> • Переключатель MODE не установлен в положение . • Нельзя воспроизвести изображение на фотоаппарате, если оно было изменено на компьютере или имя файла/папки было изменено. 	<ul style="list-style-type: none"> → Установите переключатель MODE в положение  (стр. 35). —

Неисправность	Причина	Метод устранения
Непосредственно после вывода на дисплей изображения на некоторое время становятся зернистыми.	—	→ Это не является неисправностью.
Изображения не воспроизводятся на экране телевизора.	<ul style="list-style-type: none"> • Параметр [VIDEO OUT] фотоаппарата в окне установки SET UP установлен неверно. • Неправильно установлено соединение. 	→ Установите [VIDEO OUT] в положение [NTSC] или [PAL] (страницы 44, 102). → Проверьте правильность соединения (стр. 37).
Изображения не воспроизводятся на компьютере.	—	→ См. стр. 89.
“USB MODE NORMAL” или “USB MODE PTP” отобразится на дисплее.	<ul style="list-style-type: none"> • Производится обмен данными между фотоаппаратом и компьютером. 	→ Отмените обмен данными через USB (стр. 77) и установите параметр USB ON/OFF в значение “OFF”.
При просмотре фильма из камеры раздаются неизвестные звуки.	<ul style="list-style-type: none"> • Звуки раздаются при работе автоматической фокусировки. 	→ Это не является неисправностью. Установите расстояние предварительной фокусировки (стр. 47).

Удаление/редактирование изображений

Неисправность	Причина	Метод устранения
Фотоаппарат не удаляет изображение.	<ul style="list-style-type: none"> • Изображение защищено от стирания. • Переключатель защиты от записи на модуле “Memory Stick” переведен в положение LOCK. 	→ Снимите защиту (стр. 61). → Установите переключатель в положение для записи (стр. 104).
Изображение было удалено по ошибке.	<ul style="list-style-type: none"> • Удаленные изображения не восстанавливаются. 	→ Переключатель защиты от записи на “Memory Stick” позволяет избежать ошибочного удаления изображений (стр. 104). → Защита изображения может предотвратить случайное удаление (стр. 61).
Функция изменения размера не работает.	<ul style="list-style-type: none"> • Нельзя изменять размер изображений файлов в формате (фильм MPEG), Clip Motion, а также файлов, записанных в режиме “Multi Burst”. 	—
Не устанавливается значок (DPOF) “Печать”.	<ul style="list-style-type: none"> • Вы не сможете пометить значком (DPOF) “Печать” движущиеся изображения (фильм MPEG) или изображения, записанные в режиме Clip Motion. 	—

Неисправность	Причина	Метод устранения
Не удается вырезать фильм.	<ul style="list-style-type: none"> • Фильм недостаточно продолжительный для вырезания. • Нельзя вырезать защищенные фильмы (фильм MPEG), Clip Motion, файлы мультикадровой съемки и неподвижные изображения. 	— —

Компьютеры

Неисправность	Причина	Метод устранения
Вы не знаете, поддерживает или нет фотоаппарат вашу операционную систему.	—	→ Прочитайте раздел “Рекомендуемая конфигурация компьютера” (страницы 72, 82).
Не удается установить драйвер интерфейса USB.	—	→ Если вы используете Windows 2000, войдите в систему в качестве администратора.
Компьютер не распознает фотоаппарат.	<ul style="list-style-type: none"> • Фотоаппарат выключен. • Низкий уровень заряда батарей. • Не используется USB-кабель. • USB-кабель подсоединен неправильно. • [Параметр USB CONNECT] установлен в значение [PTP] в окне настройки SET UP. • Параметр USB ON/OFF установлен в значение “OFF”. • Фотоаппарат не установлен надлежащим образом в устройство подключения USB. • К разъемам USB компьютера, помимо клавиатуры, мыши и устройства подключения USB, подсоединена другая аппаратура. • Не установлен драйвер интерфейса USB. • Компьютер не распознает фотоаппарат, поскольку фотоаппарат был подключен к нему при помощи устройства подсоединения USB и USB-кабеля до установки “USB Driver” с входящего в комплект CD-ROM. 	<ul style="list-style-type: none"> → Включите фотоаппарат (стр. 16). → Используйте адаптер питания переменного тока (не входит в комплект) (стр. 15). → Используйте USB-кабель, который входит в комплект (стр. 76). → Отсоедините USB-кабель, а затем плотно подсоедините его снова. Убедитесь, что на ЖК-дисплее отображается “USB MODE” (стр. 76). → Установите параметр в позицию [NORMAL] (стр. 102). → Установите переключатель режимов в положение “ON” (стр. 76) → Установите фотоаппарат правильно (стр. 12). → Отсоедините USB-кабели, за исключением тех, которые подключены к клавиатуре, мыши и устройству подсоединения USB. → Установите драйвера интерфейса USB (стр. 73). → Если фотоаппарат не распознан, отсоедините его от компьютера, а затем установите драйвер интерфейса USB (стр. 73, 78).

Неисправность	Причина	Метод устранения
Не удается скопировать изображения.	<ul style="list-style-type: none"> • Фотоаппарат неправильно подсоединен к компьютеру. • Процедуры копирования могут варьироваться в зависимости от ОС, установленной на вашем компьютере. — 	<ul style="list-style-type: none"> → Подсоедините фотоаппарат к компьютеру надлежащим образом (стр. 75). → Выполните процедуры копирования, предусмотренные для ОС, которая установлена на вашем компьютере (страницы 77, 78, 82). → Если вы используете программное обеспечение “PIXELA ImageMixer for Sony”, щелкните HELP. → Если вы используете программное обеспечение “Image Transfer”, см. стр. 77.
После установления соединения USB программа “Image Transfer” не запускается автоматически.	—	<ul style="list-style-type: none"> → Выберите пункт [Launch Image Transfer automatically when your camera, etc., is connected.] в настройках [Basic] (стр. 78). → Установите USB-соединение, когда компьютер включен (стр. 75).
Изображения не воспроизводятся на компьютере.	—	<ul style="list-style-type: none"> → Если вы используете программное обеспечение “PIXELA ImageMixer for Sony”, щелкните HELP. → Обратитесь к производителю компьютера или разработчику программного обеспечения.
При воспроизведении на компьютере, фильмы искажены.	<ul style="list-style-type: none"> • Файл воспроизводится непосредственно из памяти “Memory Stick”. 	<ul style="list-style-type: none"> → Скопируйте фильм на жесткий диск компьютера, а затем воспроизведите его с жесткого диска (страницы 77, 82).
Не удается отпечатать изображение.	—	<ul style="list-style-type: none"> → Проверьте установки принтера. → Обратитесь к разделу “Выбор изображений для печати” (стр. 64), или если вы используете программное обеспечение “PIXELA ImageMixer for Sony”, щелкните HELP.
При загрузке входящего вставку CD-ROM появляется сообщение об ошибке.	—	<ul style="list-style-type: none"> → Установите режим дисплея своего компьютера следующим образом: Для Windows, 800 × 600 точек или выше, High color (16-бит цвет, 65 000 цветов) или больше. Для Macintosh, 800 × 600 точек или выше, 32 000 цветов или больше.

“Memory Stick”

Неисправность	Причина	Метод устранения
Не удается установить “Memory Stick.”	<ul style="list-style-type: none"> • Вы вставляете ее не той стороной. 	<ul style="list-style-type: none"> → Вставьте плату правильно (стр. 20).

Неисправность	Причина	Метод устранения
Не удается записать изображение в “Memory Stick.”	<ul style="list-style-type: none"> • Переключатель защиты от записи на модуле “Memory Stick” переведен в положение LOCK. • Память “Memory Stick” заполнена. 	<ul style="list-style-type: none"> → Установите переключатель в положение для записи (стр. 104). → Удалите ненужные изображения (страницы 39, 68).
Не удается отформатировать “Memory Stick.”	<ul style="list-style-type: none"> • Переключатель защиты от записи на модуле “Memory Stick” переведен в положение LOCK. 	<ul style="list-style-type: none"> → Установите переключатель в положение для записи (стр. 104).
“Memory Stick” отформатирована по ошибке.	<ul style="list-style-type: none"> • При форматировании из памяти “Memory Stick” удаляются все данные. 	<ul style="list-style-type: none"> → Мы рекомендуем установить переключатель защиты от записи на плате “Memory Stick” в положение LOCK, чтобы избежать случайного удаления файлов (стр. 104).



Прочее

Неисправность	Причина	Метод устранения
Ни одна функция фотоаппарата не работает.	<ul style="list-style-type: none"> • Используется батарея, отличная от “InfoLITHIUM”. • Уровень заряда батареи низкий или нулевой (появится индикатор ). • Адаптер питания переменного тока подсоединен ненадежно. • Фотоаппарат не установлен надлежащим образом в устройство подключения USB. 	<ul style="list-style-type: none"> → Используйте только батареи “InfoLITHIUM” (стр. 105). → Зарядите батареи (стр. 11). → Надежно подсоедините адаптер к универсальному разъему фотоаппарата и к сетевой розетке (стр. 15). → Установите фотоаппарат правильно (стр. 12).
Фотоаппарат не работает, хотя питание включено.	<ul style="list-style-type: none"> • Сбои в работе внутренней системы. 	<ul style="list-style-type: none"> → Отсоедините, а затем (примерно через минуту) снова подсоедините все источники питания и включите фотоаппарат. Если это не поможет, нажмите при помощи какого-либо острого предмета кнопку RESET, расположенную во внутренней крышки батареи/платы памяти “Memory Stick”, а затем снова включите питание. (При этом будут очищены установки даты, времени и пр.)
Не удается определить индикатор, отображаемый на ЖК-дисплее.	—	<ul style="list-style-type: none"> → Смотрите описание индикаторов (стр. 108 - 110).
Объектив затуманен.	<ul style="list-style-type: none"> • На линзе сконденсирована влага. 	<ul style="list-style-type: none"> → Выключите фотоаппарат и не используйте его примерно на протяжении часа, пока влага не испарится (стр. 103).
Камера нагревается, если ее использовать на протяжении длительного времени.	—	<ul style="list-style-type: none"> → Это не является неисправностью.

Предупреждения и сообщения

Ниже перечислены сообщения, которые могут появиться на ЖК-дисплее.

Сообщение	Значение/метод устранения
NO MEMORY STICK	• Установите модуль памяти “Memory Stick” (стр. 20).
SYSTEM ERROR	• Выключите и снова включите питание (стр. 16).
MEMORY STICK ERROR	• Установите модуль памяти “Memory Stick” надлежащим образом (стр. 20). • Плата памяти “Memory Stick” повреждена, или контакты соединителя платы “Memory Stick” загрязнены.
MEMORY STICK TYPE ERROR	• Установленный модуль памяти “Memory Stick” не может использоваться с вашим фотоаппаратом (стр. 104).
FORMAT ERROR	• Ошибка форматирования модуля памяти “Memory Stick”. Повторите форматирование модуля памяти “Memory Stick” (стр. 43).
MEMORY STICK LOCKED	• Переключатель защиты от записи на модуле “Memory Stick” переведен в положение LOCK. Установите переключатель в положение для записи (стр. 104).
NO MEMORY SPACE	• Запись останавливается, если память “Memory Stick” заполнена. Дальнейшая запись изображений невозможна. Удалите ненужные изображения (страницы 39, 68).
NO FILE IN THIS FOLDER	• В эту папку не было записано ни одного изображения.
FOLDER ERROR	• Папка с такими же первыми тремя цифрами имени уже существует в “Memory Stick”. (Например: 123MSDCF и 123ABCDE) Выберите другие папки, чтобы создать новую папку.
CANNOT CREATE MORE FOLDER	• Не удастся создать папку.
CANNOT RECORD	• Вы пытаетесь выбрать папку, доступную только для просмотра с помощью фотоаппарата. Выберите другую папку (стр. 56).
FILE ERROR	• При воспроизведении изображения произошла ошибка.
FILE PROTECT	• Изображение защищено от стирания.
IMAGE SIZE OVER	• Изображения такого размера не могут быть воспроизведены фотоаппаратом.
CAN NOT DIVIDE	• Фильм недостаточно большой, чтобы его можно было разделить. • Файл не является фильмом (фильмом MPEG).

Сообщение	Значение/метод устранения
INVALID OPERATION	<ul style="list-style-type: none"> Вы воспроизводите файл, созданный на другом аппарате.
For “InfoLITHIUM” BATTERY ONLY	<ul style="list-style-type: none"> Батарея не типа “InfoLITHIUM”.
	<ul style="list-style-type: none"> Уровень заряда батарей низкий или нулевой. Зарядите батареи (стр. 11). В зависимости от условий использования и типа батарей, индикатор может мигать и в том случае, если оставшегося заряда батарей хватит на от 5 до 10 минут работы.
	<ul style="list-style-type: none"> Фотоаппарат находится в недостаточно устойчивом положении. Установите фотоаппарат на штатив или зафиксируйте его другим способом.
ROTATE THE LENS PORTION	<ul style="list-style-type: none"> Объектив падает вниз. Поверните объектив.

Информация режима самодиагностики

Фотоаппарат отображает данные самодиагностики. При помощи этой функции на ЖК-дисплее отображается состояние фотоаппарата в виде комбинации одной буквы и четырех цифр. Если отобразилась подобная комбинация, выполните проверку в соответствии с кодовой таблицей и примите соответствующие меры. Последние две цифры (обозначенные □□) изменяются в зависимости от состояния фотоаппарата.

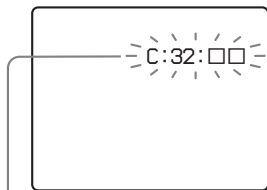

Информация режима самодиагностики

Код	Причина	Метод устранения
C:32: □□	Неполадки в механизме фотоаппарата или объективе.	• Выключите и снова включите питание (стр. 16).
C:13: □□	Фотоаппарат не может считывать или записывать данные в память “Memory Stick”.	• Несколько раз извлеките и вставьте “Memory Stick”.
	Установленная плата памяти “Memory Stick” не отформатирована.	• Отформатируйте плату памяти “Memory Stick” (стр. 43).
	Установленная плата “Memory Stick” не может использоваться фотоаппаратом, или записанные в ней данные повреждены.	• Вставьте новую плату памяти “Memory Stick” (стр. 20).
E:61: □□ E:91: □□ E:92: □□	Выявлена неполадка, которую вы не сможете устранить самостоятельно.	• Нажмите кнопку RESET (стр. 84), расположенную на внутренней стороне крышки отделения батарей/платы памяти “Memory Stick”, а затем снова включите фотоаппарат.

Если после нескольких попыток все же не удастся устранить неполадку, обратитесь к торговому представителю Sony или в ближайший сервисный центр Sony и сообщите сотрудникам центра пятизначный сервисный код.

Пример: E:61:10

Число изображений, которые можно сохранить в памяти/ время съемки

Количество изображений, которые можно сохранить в памяти, и время съемки зависят от объема памяти “Memory Stick”, размера и качества изображения. При выборе платы памяти “Memory Stick” обратите внимание на данные, представленные в следующих таблицах.

- Количество изображений указано в таком порядке: FINE (STANDARD).
- Количество изображений, которые можно сохранить в памяти, и время съемки зависят условий съемки.
- Данные по количеству изображений, которые можно сохранить в памяти, и времени съемки в стандартном режиме представлены на стр. 34.
- В том случае, когда число изображений, которые можно записать в память, превышает 9999, появляется надпись “>9999”.

E-mail

(Единицы: изображения)

	16MB	32MB	64MB	128MB	MSX-256	MSX-512	MSX-1G
2272×1704	8 (14)	16 (29)	32 (59)	65 (119)	117 (210)	238 (427)	485 (871)
2272 (3:2)	8 (14)	16 (29)	32 (59)	65 (119)	117 (210)	238 (427)	485 (871)
1600×1200	16 (29)	32 (59)	65 (119)	131 (239)	230 (420)	468 (854)	956 (1743)
1280×960	24 (44)	49 (89)	98 (179)	197 (359)	340 (595)	691 (1210)	1411 (2470)
640×480	88 (194)	178 (392)	358 (788)	718 (1580)	1190 (2381)	2420 (4841)	4940 (9881)

VOICE

(Единицы: изображения)

	16MB	32MB	64MB	128MB	MSX-256	MSX-512	MSX-1G
2272×1704	7 (14)	15 (28)	31 (57)	63 (114)	115 (204)	234 (414)	478 (846)
2272 (3:2)	7 (14)	15 (28)	31 (57)	63 (114)	115 (204)	234 (414)	478 (846)
1600×1200	15 (26)	31 (54)	62 (109)	125 (219)	233 (396)	453 (806)	926 (1646)
1280×960	22 (38)	45 (78)	91 (157)	183 (316)	324 (549)	660 (1117)	1347 (2280)
640×480	69 (121)	140 (245)	281 (492)	564 (987)	1020 (1785)	2074 (3630)	4234 (7410)

Clip Motion

(Единицы: изображения)

	16MB	32MB	64MB	128MB	MSX-256	MSX-512	MSX-1G
NORMAL	88	178	358	718	1190	2420	4940
MOBILE	486	982	1971	3951	3571	7261	14821

NORMAL: При съемке 10 кадров
MOBILE: При съемке двух кадров

MPEG-фильм

(Единицы: секунды)

	16MB	32MB	64MB	128MB	MSX-256	MSX-512	MSX-1G
320 (HQX)	42	87	176	354	641	1304	2663
320×240	174	352	708	1419	2567	5221	10657
160×112	673	1363	2740	5494	9935	20203	41239

Мультикадровая съемка (Multi Burst)

(Единицы: изображения)

	16MB	32MB	64MB	128MB	MSX-256	MSX-512	MSX-1G
1280×960	24 (46)	50 (93)	101 (187)	202 (376)	357 (649)	726 (1320)	1482 (2694)













Пункты меню





Доступные для пользователя пункты меню различаются в зависимости от положения переключателя MODE. На ЖК-дисплее отображаются только те пункты меню, которые используются в режиме, установленном с помощью переключателя MODE. Установки по умолчанию помечены значком ■.

Когда переключатель MODE установлен в положение



Пункт меню	Варианты настройки	Описание
 (IMAGE SIZE)	■ 2272×1704 / 2272 (3:2) / 1600×1200 / 1280×960 / 640×480	Выбор размера неподвижных изображений (стр. 21).
MODE (REC MODE)	VOICE E-MAIL ■ NORMAL	– Запись звукового файла (при съемке неподвижных изображений) в дополнение к файлу JPEG (стр. 54). – Запись файла изображения малого размера (320×240) JPEG в дополнение к файлу изображения выбранного размера (стр. 53). – Запись изображения в обычном режиме.

Когда переключатель MODE установлен в положение P или SCN

Пункт меню	Варианты настройки	Описание
SCN	■  /  /  / 	Выбор одного из съемочных планов. (Когда переключатель MODE установлен в положение  P, этот параметр недоступен.) (стр. 31)
 (EV)	+2.0EV / +1.7EV / +1.3EV / +1.0EV / +0.7EV / +0.3EV / ■ 0EV / -0.3EV / -0.7EV / -1.0EV / -1.3EV / -1.7EV / -2.0EV	Регулировка экспозиции (стр. 47).
 (FOCUS)	∞ / 7.0m / 3.0m / 1.0m / 0.5m / CENTER AF / ■ MULTI AF	Выбор способа автоматической фокусировки (стр. 45), установка расстояния предварительной фокусировки (стр. 47).
WB (WHITE BAL)	 /  /  /  / ■ AUTO	Установка баланса белого (стр. 49).
 (SPOT METER)	ON / ■ OFF	Установка экспозиции, соответствующей снимаемому объекту (стр. 48).

Пункт меню	Варианты настройки	Описание
ISO	400 / 200 / 100 / ■AUTO	Выбор чувствительности ISO. Во время съемки при недостаточном освещении или съемки движущихся объектов выбирайте большое значение для этого параметра. Для получения высококачественных изображений выбирайте малое значение (когда переключатель MODE установлен в SCN, этот параметр недоступен).
 (IMAGE SIZE)	■2272×1704 / 2272 (3:2) / 1600×1200 / 1280×960 / 640×480	Выбор размера неподвижных изображений (стр. 21).
 (P.QUALITY)	■FINE / STANDARD	Запись высококачественных изображений./Запись изображений стандартного качества (стр. 33).
MODE (REC MODE)	VOICE E-MAIL ■NORMAL	<ul style="list-style-type: none"> – Запись звукового файла (при съемке неподвижных изображений) в дополнение к файлу JPEG (стр. 54). – Запись файла изображения малого размера (320×240) JPEG в дополнение к файлу изображения выбранного размера (стр. 53). – Запись изображения в обычном режиме.
 ± (FLASH LEVEL)	HIGH ■NORMAL LOW	<ul style="list-style-type: none"> – Увеличенная яркость вспышки. – Обычная яркость вспышки. – Уменьшенная яркость вспышки.
PFX (P.EFFECT)	SOLARIZE / B&W/SEPIA / NEG.ART / ■OFF	Применение к изображению специальных эффектов (стр. 55).
 (SHARPNESS)	+2 / +1 / ■0 / -1 / -2	Регулировка четкости изображения. На дисплее появляется значок  (если выбранное значение не равно 0).

Когда переключатель **MODE** установлен в  (когда параметр **[MOVING IMAGE]** установлен в **[MPEG MOVIE]** в меню **SET UP**)

Пункт меню	Варианты настройки	Описание
 (EV)	+2.0EV / +1.7EV / +1.3EV / +1.0EV / +0.7EV / +0.3EV / ■0EV / -0.3EV / -0.7EV / -1.0EV / -1.3EV / -1.7EV / -2.0EV	Регулировка экспозиции (стр. 47).
 (FOCUS)	∞ / 7.0m / 3.0m / 1.0m / 0.5m / CENTER AF / ■MULTI AF	Выбор способа автоматической фокусировки (стр. 45), установка расстояния предварительной фокусировки (стр. 47).

Пункт меню	Варианты настройки	Описание
WB (WHITE BAL)	/ / / / AUTO	Установка баланса белого (стр. 49).
(SPOT METER)	ON / OFF	Установка экспозиции, соответствующей снимаемому объекту (стр. 48).
(IMAGE SIZE)	320 (HQX) / 320×240 / 160×112	Выбор размера кадров снимаемых фильмов MPEG (стр. 66).
PFX (P.EFFECT)	SOLARIZE / B&W / SEPIA / NEG.ART / OFF	Применение к изображению специальных эффектов (стр. 55).

Когда переключатель **MODE** установлен в (когда параметр **[MOVING IMAGE]** установлен в **[CLIP MOTION]** в меню **SET UP**)

Пункт меню	Варианты настройки	Описание
(EV)	+2.0EV / +1.7EV / +1.3EV / +1.0EV / +0.7EV / +0.3EV / 0EV / -0.3EV / -0.7EV / -1.0EV / -1.3EV / -1.7EV / -2.0EV	Регулировка экспозиции (стр. 47).
(FOCUS)	∞ / 7.0m / 3.0m / 1.0m / 0.5m / CENTER AF / MULTI AF	Выбор способа автоматической фокусировки (стр. 45) установка расстояния предварительной фокусировки (стр. 47).
WB (WHITE BAL)	/ / / / AUTO	Установка баланса белого (стр. 49).
(SPOT METER)	ON / OFF	Установка экспозиции, соответствующей снимаемому объекту (стр. 48).
(IMAGE SIZE)	NORMAL/ MOBILE	Выбор размера кадров видеороликов, снимаемых в режиме Clip Motion (стр. 51).
(FLASH LEVEL)	HIGH NORMAL LOW	<ul style="list-style-type: none"> - Увеличенная яркость вспышки. - Обычная яркость вспышки. - Уменьшенная яркость вспышки.
PFX (P.EFFECT)	SOLARIZE / B&W / SEPIA / NEG.ART / OFF	Применение к изображению специальных эффектов (стр. 55).
(SHARPNESS)	+2 / +1 / 0 / -1 / -2	Регулировка четкости изображения. На дисплее появляется значок (если выбранное значение не равно 0).

Когда переключатель **MODE** установлен в  (когда параметр **[MOVING IMAGE]** установлен в **[MULTI BURST]** в меню **SET UP**)

Пункт меню	Варианты настройки	Описание
 (EV)	+2.0EV / +1.7EV / +1.3EV / +1.0EV / +0.7EV / +0.3EV / ■ 0EV / -0.3EV / -0.7EV / -1.0EV / -1.3EV / -1.7EV / -2.0EV	Регулировка экспозиции (стр. 47).
 (FOCUS)	∞ / 7.0m / 3.0m / 1.0m / 0.5m / CENTER AF / ■ MULTI AF	Выбор способа автоматической фокусировки (стр. 45) установка расстояния предварительной фокусировки (стр. 47).
WB (WHITE BAL)	 / ■ AUTO	Установка баланса белого (стр. 49).
 (SPOT METER)	ON / ■ OFF	Установка экспозиции, соответствующей снимаемому объекту (стр. 48).
 (INTERVAL)	1/7.5 / 1/15 / ■ 1/30 (NTSC) 1/6.3 / 1/12.5 / ■ 1/25 (PAL)	– Установка межкадрового интервала для мультикадровой съемки (Multi Burst) в режиме NTSC. – Установка межкадрового интервала для мультикадровой съемки (Multi Burst) в режиме PAL. * Возможные значения межкадрового интервала варьируются в зависимости от значения параметра [VIDEO OUT] , установленного в меню SET UP (стр. 102).
 (P.QUALITY)	■ FINE/ STANDARD	Запись высококачественных изображений./Запись изображений стандартного качества (стр. 33).
PFX (P.EFFECT)	SOLARIZE / B&W / SEPIA / NEG.ART / ■ OFF	Применение к изображению специальных эффектов (стр. 55).
 (SHARPNESS)	+2 / +1 / ■ 0 / -1 / -2	Регулировка четкости изображения. На дисплее появляется значок  (если выбранное значение не равно 0).

Когда переключатель MODE установлен в положение ►





Пункт меню	Варианты настройки	Описание
FOLDER	OK/CANCEL	Выберите папку, где хранятся изображения, которые необходимо воспроизвести (стр. 57).
DELETE	OK CANCEL	– Удаление отображаемого на дисплее изображения (страницы 39, 68). – Отмена операции удаления изображения.
PROTECT	—	Защита изображений от случайного удаления (стр. 61).
DPOF	—	Выбор неподвижных изображений для добавления/удаления значка (DPOF) печати (стр. 64).
SLIDE	INTERVAL IMAGE REPEAT START CANCEL	– Установка временного интервала между кадрами во время показа слайдов. (Только для экрана отображения одиночных изображений.) ■ 3 sec/ 5 sec/ 10 sec/ 30 sec/ 1 min – Выберите изображения из папки или платы памяти “Memory Stick.” ■ FOLDER/ ALL – Повторный запуск показа слайдов. ■ ON/ OFF – Запуск показа слайдов. – Отмена настройки режима показа слайдов/прекращение показа слайдов.
RESIZE	2272x1704 / 1600x1200 / 1280x960 / 640x480 / CANCEL	Изменение размера записанного изображения (стр. 63). (Только для экрана отображения одиночных изображений.)
ROTATE	↶ (против часовой стрелки) / ↷ (по часовой стрелке) / OK / CANCEL	Вращение неподвижных изображений (стр. 60). (Только для экрана отображения одиночных изображений.)
DIVIDE	OK / CANCEL	Разделение фильмов (стр. 70). (Только для экрана отображения одиночных изображений.)

Пункты меню “SET UP”

Установите переключатель MODE в положение SET UP. Появится окно SET UP.

Установки по умолчанию помечены значком .

(CAMERA)

Пункт меню	Варианты настройки	Описание
MOVING IMAGE	 MPEG MOVIE / CLIP MOTION / MULTI BURST	Выбор режима съемки (страницы 44, 51, 52, 66).
DATE/TIME	DAY & TIME / DATE /  OFF	Включение/выключение функции добавления даты и времени к изображениям (стр. 30). Во время съемки фильмов или изображений, записываемых в режиме (Clip Motion) (видеоролик)/Multi Burst (мультикадровая съемка) дату и время невозможно добавлять к изображениям. Кроме того, в этом случае дата и время не отображаются на дисплее во время съемки. Во время воспроизведения изображений дата и время отображаются на дисплее.
RED EYE REDUCTION	ON /  OFF	Подавление эффекта “красных глаз” при использовании фотовспышки (стр. 27).
AF ILLUMINATOR	 AUTO / OFF	Включение/выключение дополнительной подсветки, способствующей нормальной работе AF (автоматической фокусировки) при недостаточном освещении (стр. 28).

(MEMORY STICK TOOL)

Пункт меню	Варианты настройки	Описание
FORMAT	OK / CANCEL	Форматирование модуля памяти “Memory Stick”. Помните, что при форматировании вся информация, которая хранится в модуле памяти “Memory Stick”, в том числе и защищенные от стирания изображения, будет утеряна (стр. 61).
CREATE REC. FOLDER	OK / CANCEL	Создает папки для записываемых изображений (стр. 56).
CHANGE REC. FOLDER	OK / CANCEL	Изменяет папки для записываемых изображений (стр. 56).

⚙️ (SETUP 1)

Пункт меню	Варианты настройки	Описание
LCD BRIGHTNESS	BRIGHT/ ■NORMAL/ DARK	Выбор яркости ЖК-дисплея. Не влияет на записываемые изображения.
LCD BACKLIGHT	BRIGHT/ ■NORMAL	Выбор яркости подсветки ЖК-дисплея. Если выбрана позиция [BRIGHT], увеличенная яркость подсветки дисплея повышает удобство работы с дисплеем на улице, однако при этом быстрее разряжаются батареи. Этот пункт меню отображается только в том случае, если питание фотоаппарата осуществляется от батарей. Если параметр [POWER SAVE] установлен в положение [ON], этот параметр не отображается.
BEEP	SHUTTER ■ ON OFF	<ul style="list-style-type: none"> – Включение звука спускаемого затвора, генерируемого при нажатии кнопки спуска затвора. – Включение звука спускаемого затвора/звукового сигнала, генерируемого при нажатии кнопки управления/нажатии кнопки спуска затвора. – Отключение звукового сигнала/звука спускаемого затвора
POWER SAVE	■ ON / OFF	Включение/выключение режима POWER SAVE (стр. 14). Этот пункт меню отображается только в том случае, если питание фотоаппарата осуществляется от батарей.

⚙️ (SETUP 2)

Пункт меню	Варианты настройки	Описание
FILE NUMBER	■ SERIES RESET	<ul style="list-style-type: none"> – Счетчик номеров записываемых файлов не сбрасывается при замене модуля памяти “Memory Stick” или при смене папки для записи. – Счетчик номеров записываемых изображений устанавливается в 0001 при замене папки. (Если папка для записи уже содержит файлы, будет назначен номер на единицу больше, чем номер последнего записанного файла).
USB CONNECT	PTP/■NORMAL	Переключение режима интерфейса USB (стр. 72).
VIDEO OUT	NTSC PAL	<ul style="list-style-type: none"> – Установка режима выходного сигнала NTSC (например, Япония, США). – Установка режима выходного сигнала PAL (например, Европа).
A / LANGUAGE	–	– Отображение пунктов меню и сообщений на выбранном языке.
CLOCK SET	OK / CANCEL	Установка даты и времени (стр. 18).

Меры предосторожности

Очистка

Очистка ЖК-дисплея

Очищайте дисплей от отпечатков пальцев, пыли и т. п. с помощью комплекта принадлежностей для очистки ЖК-дисплеев (не входит в комплект).

Очистка линзы объектива

Очищайте поверхность линзы от отпечатков пальцев, пыли и т. д. мягкой тканью.

Очистка корпуса фотоаппарата

Очистите корпус камеры влажной мягкой тканью, затем вытрите корпус сухой тканью. Во избежание повреждения отделочного покрытия корпуса фотоаппарата, а также материала футляра, не используйте для их очистки растворители, разбавители, спирт, бензин и т. п.

Примечание относительно рабочей температуры

Расчетная рабочая температура фотоаппарата: от 0°C до 40°C. Не рекомендуется использовать фотоаппарат при температуре, выходящей за пределы указанного диапазона.

Конденсация влаги

В случае резкого изменения температуры окружающей среды (например, когда фотоаппарат попадает из холодного в теплое место) или при использовании фотоаппарата в помещении с высокой влажностью воздуха возможна конденсация влаги на корпусе и внутри корпуса фотоаппарата. Скопившаяся влага может привести к сбоям в работе фотоаппарата.

Влага быстро конденсируется в следующих случаях:

- Когда фотоаппарат попадает из холодного места в теплое (например, когда вы приносите фотоаппарат с мороза в теплое помещение).
- Когда фотоаппарат попадает из помещения с кондиционированным воздухом или из салона автомобиля на открытый воздух в жаркую погоду и т. п.

Как избежать конденсации влаги

Если фотоаппарат попадает из холодного места в теплое, плотно закройте фотоаппарат в каком-либо пластиковом контейнере и оставьте на один час. После того, как фотоаппарат адаптируется к новой среде, извлеките его из пластикового контейнера.

Если на корпусе или внутри корпуса фотоаппарата скопилась влага

Выключите фотоаппарат и не используйте его в течение часа, пока влага не испарится. Помните: если на линзе объектива присутствует влага, вам не удастся получить четкие изображения.

Встроенный дисковый аккумулятор

Фотоаппарат оборудован встроенным дисковым аккумулятором, который используется для питания часов независимо от того, включено или отключено питание фотоаппарата. Этот аккумулятор постоянно подзаряжается во время использования фотоаппарата. Однако, если фотоаппарат используется очень редко и в течение коротких промежутков времени, аккумулятор постепенно разряжается. Если фотоаппарат не используется в течении месяца, аккумулятор разряжается полностью. В этом случае, прежде чем использовать фотоаппарат, зарядите дисковый аккумулятор. Если вы не используете режим добавления даты и времени к изображениям, съемку можно осуществлять даже тогда когда дисковый аккумулятор полностью разряжен.

Как производить зарядку

Подсоедините фотоаппарат к сетевой розетке с помощью адаптера переменного тока и устройства подключения USB или установите в фотоаппарат комплект заряженных батарей, и оставьте фотоаппарат включенным на 24 часа или больше. Встроенный дисковый аккумулятор установлен на нижней стороне камеры под крышкой (со стороны динамика). Его можно извлекать только в случае установки камеры.

Модуль памяти “Memory Stick”

Модуль памяти “Memory Stick” – это новый компактный, портативный и универсальный носитель данных, выполненный на интегральных схемах. Этот носитель способен хранить объем данных, превышающий объем данных, который можно сохранить на флоппи-дисках.

Плату памяти “Memory Stick” можно использовать как внешний носитель информации, который можно подсоединять и извлекать, а также применять для обмена данными между устройствами.

Существует два типа модулей памяти “Memory Stick”: обычный модуль “Memory Stick” и модуль памяти “MagicGate Memory Stick”, который использует технологию защиты авторских прав MagicGate. Фотоаппарат поддерживает оба типа модулей памяти “Memory Stick”. Однако данные, записываемые с помощью данного фотоаппарата, не могут быть защищены с использованием технологии защиты авторских прав MagicGate, так как фотоаппарат не поддерживает стандарт MagicGate*.

Можно также использовать “Memory Stick Duo” и “Memory Stick PRO” с камерой.

* MagicGate – это технология защиты авторских прав, использующая шифрование данных. “Memory Stick”;

отформатированная на компьютере, может не работать с камерой.

“Memory Stick”	Запись/ Воспроизведение
Memory Stick (Memory Stick Duo)	○
MagicGate Memory Stick (MagicGate Memory Stick Duo)	○**
Memory Stick PRO	○**

** Данные, необходимые функции MagicGate, не могут быть записаны или воспроизведены камерой. Не все функции каждой платы памяти “Memory Stick” будут использованы.

Рекомендации по использованию “Memory Stick” (входит в комплект поставки)

- Если переключатель защиты от записи переведен в положение LOCK, запись или удаление изображения невозможно будет выполнить. Расположение и вид переключателя защиты от записи в разных моделях модулей памяти “Memory Stick” различны.

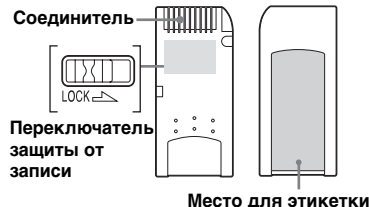

- Не отсоединяйте модуль памяти “Memory Stick” и не выключайте фотоаппарат во время записи или считывания данных.

- Данные могут быть повреждены в следующих случаях:
 - Отсоединение “Memory Stick” или выключение камеры в процессе записи или чтения данных.
 - Использование камеры рядом с объектом помех или статического электричества.
- Необходимо делать резервные копии любых важных данных.
- Наклеивайте в месте для этикетки только этикетку, которая прилагается к модулю.
- При наклеивании этикетки, прилагаемой к модулю, необходимо убедиться, что она наклеена в соответствующем месте. Соблюдайте осторожность, этикетка должна быть приклеена ровно.
- Транспортируйте и храните модуль памяти “Memory Stick” в прилагаемом к ней футляре.
- Не прикасайтесь к контактам модуля памяти “Memory Stick” рукой или металлическими предметами.
- Не деформируйте, не подвергайте ударам и не допускайте падения модуля памяти “Memory Stick.”
- Не разбирайте и не модифицируйте модуль памяти “Memory Stick.”
- Не допускайте попадания воды на модуль памяти “Memory Stick.”
- Избегайте использовать или оставлять “Memory Stick” в следующих местах:
 - В машине, припаркованной на солнце или при высокой температуре.
 - Под воздействием прямого солнечного света,
 - Во влажных местах или рядом с коррозионными материалами.

Примечания по использованию платы памяти “Memory Stick Duo” (дополнительно)

- Убедитесь, что плата памяти “Memory Stick Duo” вставлена в адаптер “Memory Stick Duo”; когда с фотоаппаратом используется плата памяти “Memory Stick Duo”.
- Убедитесь, что “Memory Stick Duo” правильно подключена к адаптеру “Memory Stick Duo”.
- Убедитесь, что адаптер “Memory Stick Duo” подключен к камере правильно. Неправильное подключение может привести к неправильной работе.
- Не подключайте “Memory Stick Duo”; не подключенную к адаптеру “Memory Stick Duo”, к устройству, поддерживающему работу с “Memory Stick”. Это может привести к поломке.

Обратите внимание на использование “Memory Stick PRO” (необязательно)

“Memory Stick PRO” емкостью до 1 GB может быть использована с камерой.

Батареи “InfoLITHIUM”



Что такое батарейный блок “InfoLITHIUM”?

Батарейный блок “InfoLITHIUM” – это блок с ионно-литиевой батареей, который имеет функцию обмена данными об эксплуатационных условиях фотоаппарата.

Батарейный блок “InfoLITHIUM” рассчитывает потребляемую камерой энергию в соответствии с условиями эксплуатации камеры и отображает оставшееся время работы батарей в минутах.

Зарядка батарей

- Заряжать батареи рекомендуется при температуре окружающей среды от 10°C до 30°C. Если зарядка выполняется при значении температуры, выходящем за пределы указанного диапазона, возможна недостаточно качественная зарядка батарейного блока.

Эффективное использование батарей

- При низкой температуре окружающей среды емкость батареи и время ее работы без подзарядки снижается. Для увеличения времени работы батарей без подзарядки рекомендуется переносить их в кармане, где им будет передаваться тепло от тела, и вставлять батареи в фотоаппарат непосредственно перед началом съемки.
- При частом и продолжительном использовании ЖК-дисплея или съемке с применением вспышки, батареи разряжаются быстрее.
- Рекомендуется держать под рукой запасные батареи с емкостью, позволяющей выполнять съемку в течение времени, которое в два или три раза превышает предполагаемое время съемки. Также рекомендуется перед началом эксплуатации фотоаппарата провести тестовую съемку.
- Не допускайте попадания воды в на корпус батарейного блока. Батарейный блок не имеет защиты от воздействия воды.

Индикатор заряда батареи

Если питание выключается, хотя индикатор заряда батареи показывает, что заряда батарей достаточно для работы, после полной разрядки снова зарядите батареи полностью, чтобы откорректировать показания индикатора заряда батарей. Помните, что индикатор заряда батарей не будет работать правильно, если батареи используются при

высокой температуре в течение длительного времени, хранятся в полностью заряженном состоянии или используются очень часто.

Хранение батарейного блока

- Если батарейный блок не используется долгое время, выполняйте приведенные ниже инструкции раз в год с целью сохранения эксплуатационных характеристик батарей.
 1. Зарядите батареи полностью.
 2. Разрядите батареи в фотоаппарате.
 3. Извлеките батареи из фотоаппарата и храните их в сухом прохладном месте.
- Чтобы разрядить батареи, оставьте кнопку POWER во включенном положении, когда фотоаппарат находится в режиме показа слайдов (стр. 59) до тех пор, пока питание не отключится.

Срок службы батарей

- Срок службы батарей ограничен. Емкость батарей постепенно снижается при постоянном их использовании в течение определенного периода времени. Одной из причин значительного уменьшения времени работы фотоаппарата без подзарядки батарей является истечение срока службы батарей.
- Срок службы батарей различен для каждого комплекта батарей и зависит от условий хранения и эксплуатации.

Технические характеристики

Система

Цифровой фотоаппарат	8,98 мм (тип 1/1,8), цветной
	ПЗС
	Первичный цветной светофильтр
Общее число пикселей	Прибл. 4 130 000 точек
Число рабочих пикселей	Прибл. 3 950 000 точек
Объектив	f=7,65 мм (в эквиваленте для 35-миллиметрового фотоаппарата: 37мм) F2,8
Установка экспозиции	Автоматическая, Возможность выбора съемочного плана (четыре режима)
Баланс белого	Автоматический, ручная настройка: дневное освещение, пасмурное небо, флуоресцентное освещение, яркое освещение
Формат файла (совместим с DCF)	Неподвижные изображения: Exif Ver 2.2, совместим с JPEG, GIF (для Clip Motion), совместим с DPOF Звук с неподвижным изображением: совместим с MPEG1 (монофоническим) Фильмы: совместим с MPEG1 (монофоническим)
Носитель данных	Жесткий диск "Memory Stick"
Фотовспышка	Рекомендуемое расстояние от 0,5 до 1,7 м (когда чувствительность ISO установлена в "Auto")

Входные/выходные разъемы

Универсальный разъем

ЖК-дисплей

Используемая ЖК-панель
3,8 см (тип 1,5), TFT

Общее число точек
123 200 (560×220) точек

Питание (общая информация)

Используемый батарейный блок
NP-FC10

Требования к электропитанию
3,6 В

Потребляемая мощность (во время съемки)
1,9 W

Рабочая температура
0° до +40°C

Температура хранения
-20° до +60°C

Габариты 92,6 × 71 × 27 мм
(Ш/В/Г, без выступающих частей)

Масса Прибл. 180 г (включая
батарейный блок NP-FC10,
плату памяти “Memory Stick”
и ремешок)

Микрофон Электретный конденсаторный
микрофон

Громкоговоритель
Динамический
громкоговоритель

UC-FA Разъем USB

Входные/выходные разъемы

Разъем A/V OUT (MONO)
(монофонический)
Мини-разъем
Видео: 1 В пик, 75 Ω,
несимметричный,
отрицательная синхронизация
Звук: 327 мВ (при нагрузке 47 кΩ)
Полное выходное
сопротивление 2,2 кΩ

Разъем USB мини-B

Соединитель DC IN

Разъем камеры

Адаптер питания переменного тока AC-LM5

Требования к электропитанию
-100 до 240 В, 50/60 Гц

Номинальное выходное напряжение
4,2 В, 1,5 А постоянного тока

Рабочая температура
0° до +40°C

Температура хранения
-20° до +60°C

Габариты 47 × 30 × 80 мм (Ш/В/Г, без
выступающих частей)

Масса Прибл. 170 г
(только адаптер)

Батареи NP-FC10

Используемая батарея
Ионно-литиевая батарея

Максимальное напряжение
4,2 В постоянного тока

Номинальное напряжение
3,6 В постоянного тока

Емкость 2,4 Втч (675 мАч)

Принадлежности

- Батареи NP-FC10 (1)
- Адаптер питания переменного тока AC-LM5 (1)
- UC-FA Разъем USB
- USB-кабель (1)
- Соединительный A/V-кабель (аудио/видео) (1)
- Шнур питания (1)
- Ремешок (1)
- “Memory Stick” (16 Мб) (1)
- CD-ROM (Драйвер интерфейса USB: SPVD-008) (1)
- Руководство по эксплуатации (1)

Конструкция и технические характеристики могут быть изменены без предварительного уведомления.

ЖК-дисплей

Для съемки неподвижных изображений

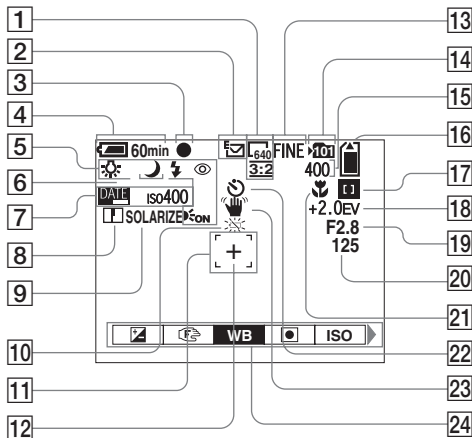

- 1 Индикатор размера изображений (21, 34)
- 2 Индикатор режима записи (51–54)
- 3 Индикатор фиксации AE/AF (22, 46)
- 4 Индикатор заряда батарей (13)

- 5 Режим фотовспышки (27)/
Подавление эффекта “красных глаз” (27)/индикатор баланса белого (49)/индикатор подсветки AF (28, 101)/
Индикатор пограммного режима (45)
- 6 Индикатор выбора съемочного плана (31)

- 7 Индикатор даты/времени (30)
Чувствительность ISO (97)
- 8 Индикатор четкости (97, 98, 99)
- 9 Индикатор эффекта изображения (55)
- 10 Предупреждение о низком заряде батарей (93)
- 11 Рамка зоны AF (45)
- 12 Точка фотометрии (49)
- 13 Индикатор качества изображений (33, 34)
- 14 Индикатор папки для записи (55)
- 15 Индикатор количества оставшихся записываемых изображений (34)
Информация режима самодиагностики (94)
- 16 Индикатор оставшегося объема памяти “Memory Stick” (34)
- 17 Индикатор AF по центру [1]/
Индикатор мульти-AF [2] (45)/
Значение предварительной фокусировки (47)
- 18 Индикатор установки EV (47)
- 19 Индикатор значения ирисовой диафрагмы
- 20 Индикатор выдержки
- 21 Макросъемка [3] (25)
- 22 Информация таймера автоспуска (26)
- 23 Индикатор вибрации (93)
- 24 Меню/меню справки (44)

- С помощью кнопки MENU можно включать/выключать меню/меню справки.

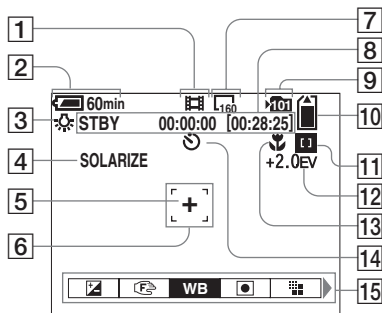

- 1 Индикатор режима записи (66)
- 2 Индикатор заряда батарей (13)
- 3 Индикатор баланса белого (49)
- 4 Индикатор эффекта изображения (55)
- 5 Точка фотометрии (49)
- 6 Рамка зоны AF (45)
- 7 Индикатор размера изображений (66)
- 8 Индикатор оставшегося времени записи (95)/
Информация режима самодиагностики (94)
- 9 Индикатор папки для записи (55)
- 10 Индикатор оставшегося объема памяти “Memory Stick” (95)
- 11 Индикатор AF по центру [C]/
Индикатор мульти-AF [M] (45)/
Значение предварительной фокусировки (47)
- 12 Индикатор установки EV (47)
- 13 Макросъемка [M] (25)
- 14 Информация таймера автоспуска (26)
- 15 Меню/меню справки (44)
 - С помощью кнопки MENU можно включать/выключать меню/меню справки.

Дополнительную важную информацию смотрите на страницах, номера которых указаны в круглых скобках.

Воспроизведение неподвижных изображений

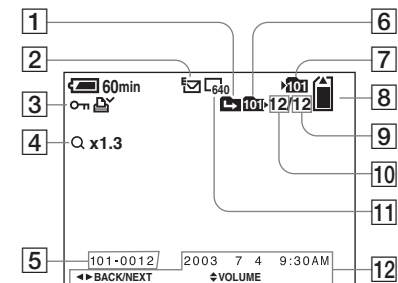

- 1 Индикатор изменения папки (57)
- 2 Индикатор режима записи (53)
- 3 Индикатор громкости (54)/ индикатор защиты (61)/ индикатор “Печать” (DPOF) (64)
- 4 Индикатор масштабирования (58)
- 5 Номер папки-файла (81)
- 6 Индикатор папки воспроизведения (57)
- 7 Индикатор папки для записи (55)
- 8 Индикатор оставшегося объема памяти “Memory Stick” (34)
- 9 Число изображений, записанных в папке воспроизведения (34)
- 10 Число изображений (34)
- 11 Индикатор размера изображений (21, 34)
- 12 Индикатор даты/времени записи изображения (30)/ Меню/Меню справки (44)

Воспроизведение фильмов

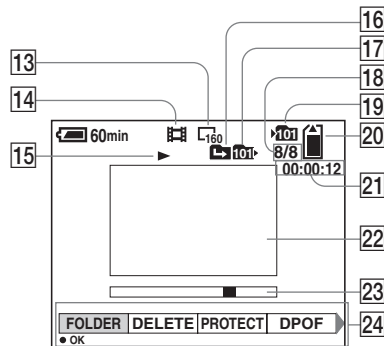

- 13 Индикатор размера изображений (67)
- 14 Индикатор режима записи (67)
- 15 Индикатор воспроизведения (67)/Индикатор громкости (67)
- 16 Индикатор изменения папки (57)
- 17 Индикатор папки воспроизведения (57)
- 18 Число кадров/число кадров, записанных в папке воспроизведения (67)
- 19 Индикатор папки для записи (55)
- 20 Индикатор оставшегося объема памяти “Memory Stick” (95)
- 21 Счетчик (67)
- 22 Окно воспроизведения (67)
- 23 Полоса воспроизведения (67)

24 Меню/меню справки (44)

Дополнительную важную информацию смотрите на страницах, номера которых указаны в круглых скобках.

Индекс

A

AF ILLUMINATOR101

D

DIVIDE70

E

E-MAIL53

F

FORMAT43

G

GIF81

I

ImageMixer75, 77, 83

Image Transfer78, 83

ISO97

J

JPG81

M

MPG81

Memory Stick

Максимальное число изображений34

Установка платы памяти

“Memory Stick”20

Форматирование платы памяти

“Memory Stick” 43

Число изображений, которые можно

сохранить в памяти/время съемки 95

N

NTSC 102

P

PAL 102

R

RED EYE REDUCTION 27, 101

S

SCN 32

U

USB 72, 76

Отмените режим соединения USB83

Отмените соединение USB 77

Подсоединение к разъему USB 75

Соединение USB 76

Установка драйвера

интерфейса USB 73, 82

V

VOICE 54

B

Батареи

Время зарядки 13

Зарядка батарей 11

Индикатор заряда 13

Срок службы батарей 13

Батареи “InfoLITHIUM” 11, 105

Большая выдержка NR 33

B

Варианты настройки

SET UP 44

Дата и время 18

Изменение настроек с помощью

меню 44

Размер изображений 21, 34, 95

Видоискатель 29

Воспроизведение неподвижных

изображений

ROTATE 60

Быстрый просмотр 23

Группа (девять изображений) 36

Масштабирование при воспроизведении ... 58

Показ слайдов 59

Просмотр в режиме отображения

одного кадра 35

Просмотр изображений на экране

компьютера 79

Просмотр изображений на экране

телевизора 37

Выбор папки для воспроизведения 57

Выбор съемочного плана 31

G

Группа изображений 35

Ж

ЖК-дисплей	
DSPL/LCD ON/OFF	29
Яркость ЖК-дисплея	102

З

Зарядка	
Время зарядки	13
Зарядка батарей	11
Звуковой сигнал/звук спускаемого затвора	102

И

Изменение папки для записи	56
Изображение	
Имена файлов	80
качество изображений	33, 34
Копирование изображений	
на жесткий диск компьютера ...	72, 82
Папки с файлами изображений	80
Размер изображений	21, 34, 95
Индикатор обращения к плате памяти ..	20
Индикатор фиксации AE/AF	9
Индикатор фиксации AF (зеленый)	9
Информация режима самодиагностики	94
Использование фотоаппарата в другой стране	15

К

Кнопка “RESET” (Сброс)	9, 94
Кнопка управления	17
Компьютер	
USB-кабель	76

Драйвер интерфейса USB	73, 82
Копирование изображений на жесткий диск компьютера	72, 82
Конденсация влаги	103

М

Масштабирование	
Использование интеллектуального масштабирования	24
Масштабирование при воспроизведении	58
Меню	
Изменение настроек с помощью меню ...	44
Меры предосторожности	103

О

Очистка	103
---------------	-----

П

Папка	
Папка для записи	55
Переключатель режимов	9
Переключатель USB	10
Питание	
Батареи	11
ВКЛ./ВЫКЛ.	16
Внешний источник питания	15
Установка батарей	11
Подгонка	59
Подсветка AF	8, 28
Предупреждения и сообщения	92
Просмотр в режиме отображения одного кадра	35

Р

Разъем камеры	10
Разъем USB	10
Как установить/удалить ПО для фотоаппарата	10
Редактирование неподвижных изображений	
Защита	61
Значок (DPOF) “Печать”	64
Изменить размер	63
Режим автоматической фокусировки	45
Режим съемки	
E-MAIL	53
MPEG MOVIE	66
VOICE	54
Видеоролик	51
Режим мультикадровой съемки	52
Съемка в автоматическом режиме	22

С

Соединительный A/V-кабель (аудио/видео)	37
Создание новой папки	56
Съемка крупным планом (макросъемка) ...	25
Съемка неподвижных изображений	
Баланс белого	49
Выбор режима фотовспышки	27
Выбор съемочного плана	31
Индикатор фиксации AE/AF	9
Интеллектуальное масштабирование ...	24
Использование автоматического режима	22
Использование таймера автоспуска ...	26

Максимальное количество снятых изображений	14
Максимальное число изображений	34
Размер изображений	21
Режим автоматической фокусировки	23, 45
Съемка крупным планом (макросъемка)	25
Съемка с добавлением к изображению даты и времени съемки	30
Точечная фотометрия	48
Установка EV	47
Число изображений, которые можно сохранить в памяти/время съемки	14, 34, 95
Эффект изображения	55
Съемка с добавлением к изображению даты и времени съемки	30

Т

Таймер автоспуска	26
-------------------------	----

У

Удаление изображений	39
Универсальный разъем	9
Установка	73, 82
Установка даты и времени	18
Установка EV	47

Ф

Файл	
Имена файлов	81
Папки с файлами изображений	80
Фиксация AF	46

Фиксация AE/AF	22, 46
----------------------	--------

Фильм

Непрерывная съемка	14
Просмотр	67
Разделение фильмов	70
Съемка фильмов	66
Удаление фильмов	68

Фокусировка

Индикатор фиксации AE/AF	9
Съемка в автоматическом режиме	22
Установка фокуса	47
Фиксация AF	46

Фотовспышка

FLASH LEVEL	50, 97, 98
RED EYE REDUCTION	27
Выбор режима фотовспышки	27

Функция автоматического отключения питания	16
--	----

Ч

ЧЕТКОСТЬ	97
----------------	----

Ш

Штекер постоянного тока	11
-------------------------------	----

Э

Экспозиция	
Установка EV	47
Эффект изображения	55

VARNING

Utsätt inte denna apparat för regn eller fukt eftersom det medför risk för brand eller elstötar.

Öppna inte höljet eftersom det medför risk för elstötar. Överlåt allt servicearbete till kvalificerad personal.

Att observera för kunder i Europa

Denna product har testats och befunnits uppfylla kraven i EMC-direktivet angående användning av anslutningskablar på under 3 meter.

Elektromagnetiska fält med vissa frekvenser kan påverka bilden och ljudet på den här digitala kameran.

Meddelande

Om statisk elektricitet eller elektromagnetism orsakar att dataöverföring avbryts halvvägs (misslyckas), starta om programmet eller koppla ur och anslut USB-kabeln igen.

Innan du använder kameran

Testning

Innan du ska ta viktiga bilder bör du kontrollera att kameran fungerar som den ska.

Ingen ersättning för uteblivna eller tagna bilder

Innehållet i en inspelning ersätts inte om det inte går att ta eller visa bilder på grund av fel på kameran, eller inspelningsmedium etc.

Säkerhetskopiera

Undvik risken att förlora information genom att alltid kopiera (säkerhetskopiera) informationen till en diskett.

Anmärkningar om kompatibilitet för bildinformation

- Den här kameran uppfyller bestämmelserna enligt den universella standarden Design rule for Camera File system som fastställts av JEITA (Japan Electrics and Information Technology Industries Association).
- Visning av bilder som tagits med denna kamera garanteras inte på annan utrustning. Visning av bilder på kameran garanteras inte heller om bilderna har tagits eller redigerats med annan utrustning.

Försiktighetsåtgärder i fråga om copyright

TV-program, filmer, videoband och andra material kan vara skyddade av copyright. Obehörig inspelning och användning av sådant material kan strida mot lagar om copyright.

Skaka eller slå inte på kameran

Förutom att den kan krångla och att det inte går att ta bilder, kan "Memory Stick" bli obrukbar eller bildinformation förloras, skadas eller förstöras.

Teckenfönster, LCD-sökare (endast modeller med LCD-sökare) och lins

- LCD-skärmen och LCD-sökaren tillverkas med extrem högprecisionsteknologi så att över 99,99 % av bildpunkterna kan användas effektivt. Det kan emellertid förekomma att små svarta punkter och/eller ljusa punkter (vita, röda, blå eller gröna) oavbrutet visas i teckenfönstret och sökaren. Dessa punkter förekommer normalt vid tillverkningen men påverkar inte tagna bilder på något sätt.
- Undvik att placera kameran nära fönster och ytterdörrar. Om du utsätter teckenfönstret, sökaren eller linsen för direkt solljus under långa perioder kan det orsaka fel.
- Stäng linsdelen när kameran inte används.

Utsätt inte kameran för fukt

När du ska ta bilder utomhus i regn eller under liknande omständigheter måste du noga se till att kameran inte blir våt. Om det uppstår kondens kan du gå till sida 103 och följa anvisningarna om hur du tar bort den innan du använder kameran.

Bilderna i den här handboken

De fotografier som används som exempel på bilder i handboken är återgivna bilder och inte fotografier som tagits med kameran.

Rikta inte kameran mot solen eller annat skarpt ljus

Du kan skada ögonen allvarligt.

Varumärken

- “Memory Stick”,  “MagicGate Memory Stick” och  är varumärken som tillhör Sony Corporation.
- “Memory Stick Duo” och **MEMORY STICK DUO** är varumärken som tillhör Sony Corporation.
- “Memory Stick PRO” och **MEMORY STICK PRO** är varumärken som tillhör Sony Corporation.
- “MagicGate” och **MAGIC GATE** är varumärken som tillhör Sony Corporation.
- “InfoLITHIUM” är ett varumärke som tillhör Sony Corporation.
- Microsoft och Windows är registrerade varumärken som tillhör U.S. Microsoft Corporation i USA och andra länder.
- Macintosh, Mac OS, QuickTime, iBook och Power Mac är varumärken eller registrerade varumärken som tillhör Apple Computer, Inc.
- “Pentium” är ett varumärke eller registrerat varumärke som tillhör Intel Corporation.
- Dessutom är i allmänhet namnen på system och produkter i handboken varumärken eller registrerade varumärken som tillhör deras utvecklare eller tillverkare. Symbolerna TM eller ® används emellertid inte i samtliga fall i den här handboken.

Om Carl Zeiss-objektivet

Denna kamera är utrustad med ett Carl Zeiss-objektiv som kan återge fina detaljer i bilden. Objektivet är försett med ett MTF*-mätsystem avsett för kameror som samutvecklats av Carl Zeiss i Tyskland och Sony Corporation. Det håller samma kvalitet som andra objektiv från Carl Zeiss.

* MTF är en förkortning av Modulation Transfer Function, ett numeriskt värde som anger hur mycket ljus från en bestämd del av motivet som hamnar på motsvarande ställe på bilden.

Innehåll

Innan du använder kameran	4
Kamerans delar	8
Kamera.....	8
USB-dockningsstation	10
Installera/ta bort kameran	10

Komma igång

Ladda batteriet	11
Använda en extern strömkälla	15
Använda kameran utomlands.....	15
Slå på/av kameran	16
Så här använder du kontrollknappen	17
Ställa in datum och tid	18

Ta stillbilder

Sätta i och ta ur en "Memory Stick"	20
Välja stillbilsformat	21
Grundläggande tagning av stillbilder	
– med läget automatisk justering.....	22
Kontrollera den senast tagna bilden	
– Snabbgranskning	23
Använda funktionen smart zoom.....	24
Ta närbilder – Makro.....	25
Använda självutlösaren.....	26
Roterat objektivet	
– Spegelvänt läge.....	26
Välja ett blixtläge.....	27
Ta bilder med sökaren	29

Lägga till datum och klockslag på stillbilder	30
Ta bilder efter miljön (Scene selection)	31
Bestämma stillbildskvalitet	33
Bildstorlek och -kvalitet	34

Visa stillbilder

Visa bilder i kamerans LCD-teckenfönster.....	35
Visa på enbildsskärm	35
Visa på indexskärm (nio eller tre bilder).....	36
Visa bilder på en TV-skärm	37

Radera stillbilder

Radera bilder	39
Radera i Index-fönstret (nio bilder)....	40
Radera i Index-fönstret (tre bilder)	41
Formatera en "Memory Stick"	43

Innan du utför avancerade funktioner

Så här installerar och använder du kameran.....	44
Ändra menyinställningarna	44
Ändra alternativ i SET UP- teckenfönstret.....	44

Avancerad tagning av stillbilder

Välja en fokuseringsmetod.....	45
AF-lås tagning med Center AF.....	46
Ställa in avståndet till motivet (Förinställt fokus)	47
Justera exponeringen (EV-justering)	47
Spotlight-mätning.....	48
Justera färgnyanser (Vitbalans).....	49
Justera blixtnivå	50
Flera bildrutor vid tagning (Clip Motion).....	51
Ta bilder i Multi Burst-läge (Multi Burst).....	52
Ta stillbilder för e-post (E-MAIL)	53
Ta stillbilder med ljudfiler (VOICE)	54
Lägga till specialeffekter (Bildefekt).....	55
Välja en mapp	55
Skapa en ny mapp.....	56
Ändra inspelningsmapp	56

Avancerad visning av stillbilder

Välja mapp för avspelning (Mapp)	57
Förstora en del av en stillbild.....	58
Förstora en bild – Visningszoom	58
Ta en förstora bild – Trimming.....	59
Visa bilder i oavbruten följd (Bildspel)....	59
Rotera stillbilder.....	60

Redigera stillbild

Skyddade bilder (Skydda)	61
På enbildsskärm	61
På Indexskärm (nio bilder)	61
På Indexskärm (tre bilder)	62
Ändra bildstorlek (Anpassa)	63
Välja bilder för utskrift	
(Utskriftsmärke).....	64
På enbildsskärm	64
På Indexskärm (nio bilder)	64
På Indexskärm (tre bilder)	65

Njut av filmer

Filma	66
Visa filmer i LCD-fönstret	67
Radera filmer	68
På enbildsskärm	68
På Indexskärm (nio bilder)	68
På Indexskärm (tre bilder)	69
Redigera filmer.....	70
Klippa filmer.....	70
Radera onödiga delar av filmer.....	71

Njut av dina bilder på datorn

Kopiera bilder till datorn	
– För Windows-användare	72
Installera USB-drivrutin	73
Installera “Image Transfer”	73
Installera “ImageMixer”	75
Ansluta kameran till datorn	75
Kopiera bilder med “Image Transfer”	77
Ändra “Image Transfer” -inställningar	78
Kopiera bilder utan att använda “Image Transfer”	78
Visa bilderna på datorn.....	79
Platser för lagring av bildfiler och namn på bildfiler	80
Kopiera bilder till datorn	
– För Macintosh-användare.....	82

Felsökning

Felsökning.....	84
Varningar och meddelanden	92
Felkoder	94

Ytterligare information

Antalet bilder som kan lagras/ tagningstid.....	95
Menyalternativ	96
SET UP-alternativ	101
Försiktighetsåtgärder.....	103
“Memory Stick”	104
“InfoLITHIUM”-batteri	105
Specifikationer	106
LCD-teckenfönstret.....	108
Sakregister	111

Kamerans delar

Detaljerade bruksanvisningar finns på de sidor som anges inom parentes.

Kamera

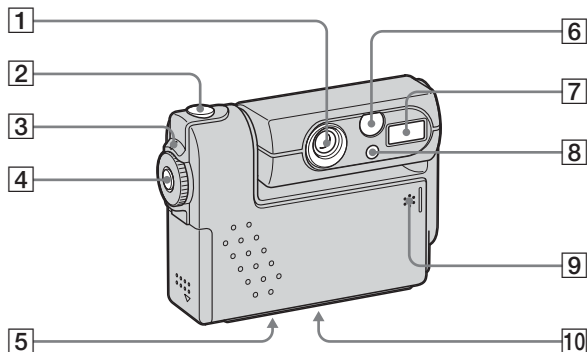

- 1 Lins**
- 2 Avtryckarknapp (22)**
- 3 POWER-lampa (16)**
- 4 POWER-knapp (16)**
- 5 Stativfäste (på undersidan)**

- 6 Fönster för sökaren**
- 7 Blixt (27)**
- 8 Självtlösarens lampa (26)/
AF-belysning (28, 101)**
- 9 Mikrofon**
- 10 Högtalare (på undersidan)**

- Använd stativ med en skruvlängd som är högst 5,5 mm. Om skruven är längre kan det vara svårt att sätta fast kameran ordentligt på stativet. Kameran kan också skadas.
- Rör inte mikrofonen under inspelning.

Sätta fast handledsremmen

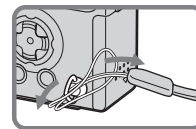
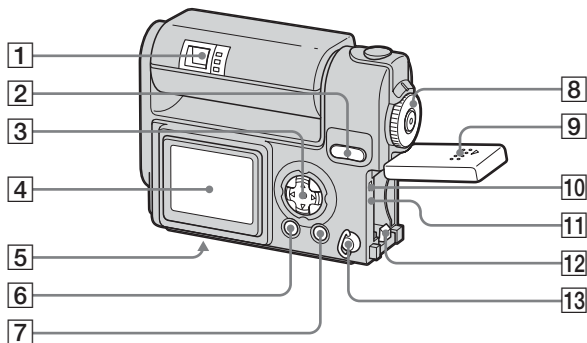

- 10 Åtkomstlampa (20)
- 11 RESET-knapp (84)
- 12 Spak för utmatning av batteri (13)
- 13 Krok för armbandsrem

1 Sökare (29)

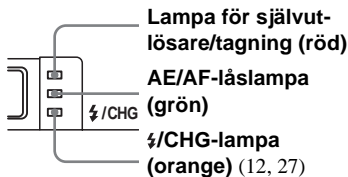

2 SMART ZOOM-knappar (under tagning) (24)/Index-knappar (under visning) (36)

3 Kontrollknapp (Meny på) (▲/▼/◀/▶/●) (17)/ (Meny av) (⚡/🔋/📷/📹) (27/26/23/25)

4 LCD-teckenfönster

5 Multi-kontakt (på undersidan) (12, 15)

6 DSPL/LCD ON/OFF-knapp (29)

7 MENU-knapp (21)

8 MODE-väljare (18)

📷: Ta stillbilder i automatiskt läge

📷P: Ta stillbilder i programläge

SCN: Ta bilder i läget Scene

Selection (scenval)

Ställa in SET UP alternativet SET UP

📹: Filma/Clip Motion-bilder/ Multi Burst-bilder

▶: Visa eller redigera bilder

9 Batteri/"Memory Stick"-lucka

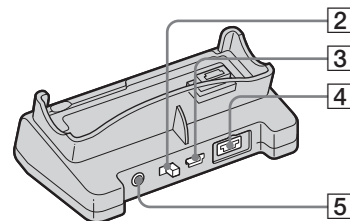
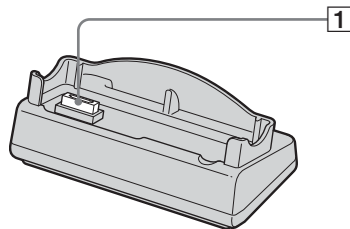

- 1 Kamerakontakt
- 2 USB ON/OFF-reglage
- 3 ⚡ (USB)-uttag (76)
- 4 DC IN-kontakt (11)
- 5 A/V OUT (MONO)-uttag (37)

Installation

Installera kameran såsom visas nedan.

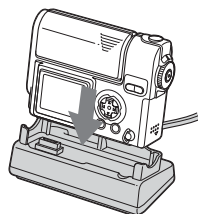

- Kontrollera att kameran är ordentligt monterad i USB-dockningsstationen.

Borttagning

Fatta kameran och USB-dockningsstationen såsom visas nedan och ta bort kameran med objektivdelen stängd.

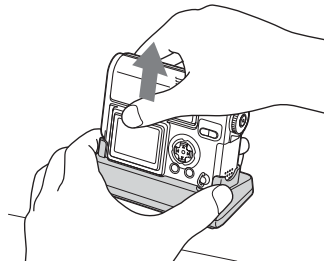

- Se till att du stänger av kameran innan du sätter in eller tar ut kameran ur USB-dockningsstationen.
- Vid anslutning till USB, slå inte på USB ON/OFF-omkopplaren eller ta ut kameran ur USB-dockningsstationen. Data kan skadas. När USB-anslutningen bryts, se "Avbryta en USB-anslutning" (sida 77).

När nätadaptern tas bort från USB-dockningsstationen, håll i själva kontakten och USB-dockningsstationen såsom visas nedan och drag ut kabeln.

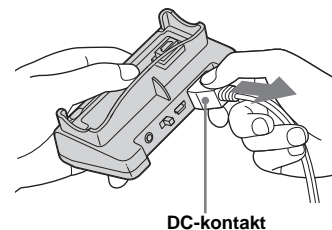

DC-kontakt

Ladda batteriet

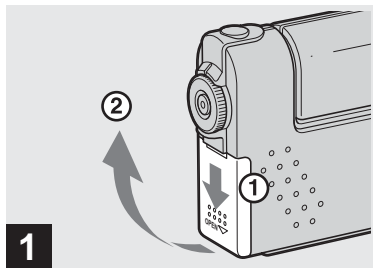

➔ **Öppna batteri/“Memory Stick”-luckan.**

Skjut luckan i pilens riktning.

- **Kontrollera att kameran inte är påslagen (sida 16) när du laddar batteriet.**
- Kameran fungerar bara med “InfoLITHIUM”-batteriet NP-FC10 (C-typ) (medföljer). Det går inte att använda något annat batteri (sida 105).

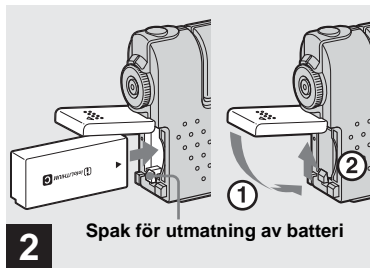

➔ **Sätt in batteriet och stäng luckan.**

Sätt in batteriet med symbolen ▲ riktad mot batterifacket som på bilden. Kontrollera att batteriet är riktigt insatt och stäng sedan luckan.

- När du trycker ner utmatningsspaken med batteriets framkant kan du enkelt sätta in det.

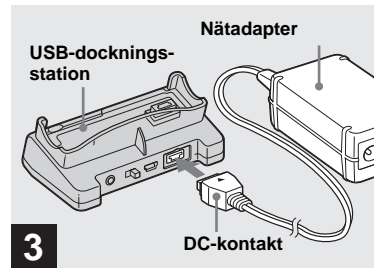

➔ **Anslut AC-LM5 växelströmsadaptern (medföljer) till DC IN-kontakten på USB-dockingsstationen.**

Anslut kontakten med märket ▲ uppåt.

- Kortslut inte DC-kontakten på nätadaptern med en metallbit. Det kan orsaka fel.

Ladda batteriet (fortsättning)

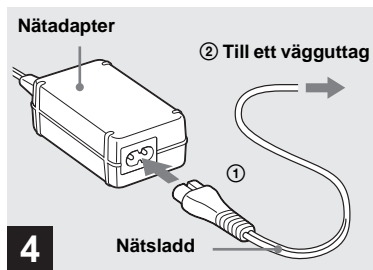

➔ **4** Anslut nätsladden till adaptern och sedan till ett vägguttag.

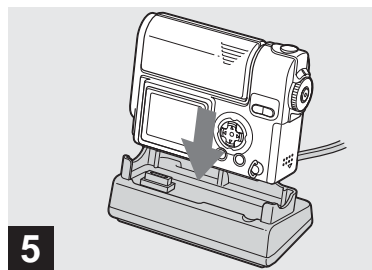

➔ **5** Montera kameran i USB-dockningsstationen.

Installera kameran såsom visas ovan. Laddningen påbörjas och ⚡/CHG laddningslampan tänds.

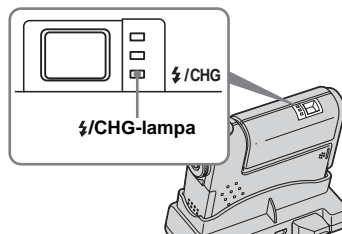

När ⚡/CHG-lampan släcks är laddningen avslutad.

- Kontrollera att kameran inte är påslagen (sida 16) när du laddar batteriet.
- Kontrollera att kameran är ordentligt monterad i USB-dockningsstationen.

Ladda enbart batteriet med nätadaptern.

Batteriet kan laddas utan USB-dockningsstationen, t.ex. under resor. Anslut likströmskontakten på nätadaptern till kameran med ▲-markeringen riktad nedåt såsom visas nedan.

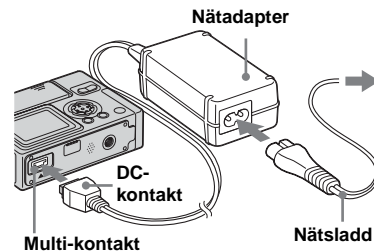

- Kontrollera att kameran inte är påslagen (sida 16) när du laddar batteriet.
- Kontrollera att LCD-skärmen är riktad uppåt när kameran placeras.
- Koppla bort nätadaptern från multikontakten på kameran när batteriet laddats.

Så här tar du bort batteriet

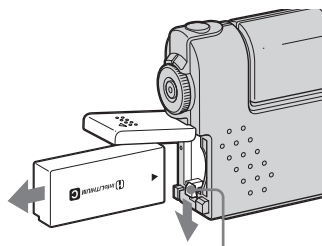

Spak för utmatning av batteri

Öppna batteri-/“Memory Stick”-luckan och tryck ned batteriets utmatningsspak i pilens riktning såsom visas ovan.

- Var noga med att inte tappa batteriet när du tar ut det.

Indikator för återstående batteritid

Indikatorn för återstående batteritid visar återstående tid för att ta eller visa bilder.

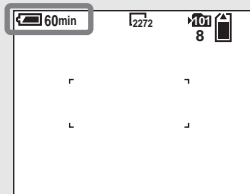

- När LCD-skärmen slås av och på tar det ca. en minut för att korrekt beräkna återstående tid.
- En korrekt återstående tid kanske inte indikeras på grund av användningsförhållanden eller andra omständigheter.

Laddningstid

Ungefärlig laddningstid för att ladda ett helt urladdat batteri med AC-LM5-nätadaptern vid en temperatur på 25 °C.

Batteri	Fullständig laddning (min.)
NP-FC10 (medföljer)	Cirka 150

Batterilivslängd och antal bilder som kan tas/visas

Tabellerna visar ungefärliga riktlinjer för den tid kameran kan användas när du fotograferar i normalläge i en miljö där omgivningstemperaturen är 25 °C, och där det medföljande batteripaketet är fulladdat. Med riktlinjerna för antalet bilder som kan tas eller visas kan “Memory Stick” ändras vid behov. De faktiska resultaten kan variera beroende på användarförhållandena.

Ta stillbilder

Vid normal fotografering¹⁾

Bildstorlek	NP-FC10 (medföljer)	
	Antal bilder	Batteri-livslängd (min.)
2272×1704	Cirka 140	Cirka 70

1) Fotograferat med 30 sekunders intervaller med [P. QUALITY] inställt på [FINE], LCD-skärmen påslagen, blixtn för vartannat foto och på/avslagen efter vart tionde foto.

Visa stillbilder²⁾

Bildstorlek	NP-FC10 (medföljer)	
	Antal bilder	Batteri-livslängd (min.)
2272×1704	Cirka 3 200	Cirka 160
640×480	Cirka 3 200	Cirka 160

2) Visning av bilder i ordningsföljd med ca. 3 sekunders intervaller på enkel-bildsskärm med LCD-skärmen påslagen.

Filma³⁾

NP-FC10 (medföljer)	
LCD-tecken-fönster ON (min.)	LCD-tecken-fönster OFF (min.)
Cirka 70 min.	Cirka 100 min.

3) Oavbruten tagning med bildstorleken 160×112

- Batteriets livslängd och antalet bilder som kan tas eller visas minskar under följande omständigheter:
 - Låga temperaturer.
 - När blixten används.
 - Om kameran sätts på och stängs av ofta.
 - När [LCD BACKLIGHT] är inställt på [BRIGHT].
 - När [POWER SAVE] är inställt på [OFF]
 - När batterier används som använts upprepade gånger eller när batteriets kapacitet med tiden minskat (sida 105).

Funktionen POWER SAVE

När POWER SAVE-funktionen är aktiverad kan du ta bilder under en längre period.

Ställ in MODE-väljaren på SET UP och ställ in [POWER SAVE] i  (SETUP 1) på [ON]. Fabriksinställningen är [ON] (sida 102).

- [POWER SAVE] visas enbart när batterier används.

När POWER SAVE-funktionen är aktiverad

- LCD-teckenfönstret blir mörkare än när [POWER SAVE] är ställd på [OFF]. Det går inte att ändra inställningarna för [LCD BACKLIGHT] nu (sida 102).
- När du tar stillbilder fungerar bara fokus när slutarknappen är halvt nedtryckt.

Använda en extern strömkälla

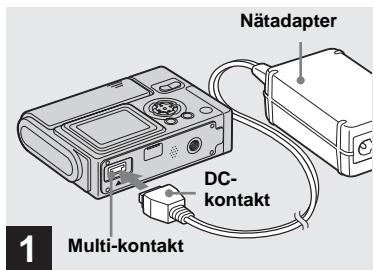

- ➔ **Anslut AC-LM5 växelströmsadaptern (medföljer) till kamerans multikontakt.**

Kontrollera att LCD-skärmen är riktad uppåt när kameran placeras. Anslut kontakten med märket ▲ riktat nedåt.

- Ta ut batterierna när en extern strömkälla används.
- Anslut AC-nätadaptern till ett lättillgängligt vägguttag i närheten. Om något fel uppstår när du använder adaptern stänger du av strömmen omedelbart genom att dra ur kontakten ur vägguttaget.

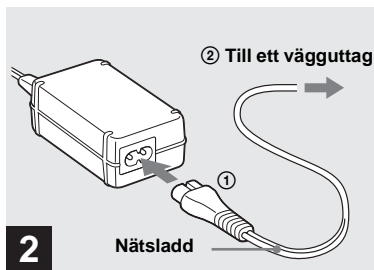

- ➔ **Anslut nätsladden till adaptern och sedan till ett vägguttag.**

- När du är klar med nätadaptern kopplar du ur den från multikontakten på kameran.
- Kameran är inte bortkopplad från strömkällan så länge den är ansluten till vägguttaget, även om själva kameran är avstängd.

Använda kameran utomlands

Strömförsörjning

Du kan använda kameran tillsammans med nätadaptern i alla länder och på platser med spänning inom 100 V till 240 V växelström, 50/60 Hz. Om det behövs kan du köpa en reseadapter [a] som passar vägguttaget som du ska använda [b].

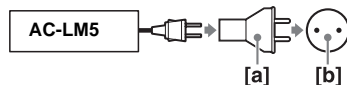

- Använd inte en elektrisk transformator (reseomvandlare) eftersom det kan leda till fel.

Slå på/av kameran

Kameran kan slås på på två sätt.

① Tryck på POWER.

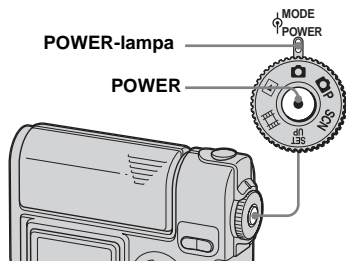

POWER-lampan lyser grönt, strömmen är på. När du sätter på kameran första gången visas teckenfönstret CLOCK SET (sida 18).

Så här stänger du av strömmen

Tryck POWER igen, POWER-lampan slocknar och kameran stängs av.

- För att stänga av startljudet, ställ in [BEEP] på [OFF] i  (SETUP 1) i inställningarna SET UP (sida 102).

② Vrid linsdelen.

Kameran slås på när linsdelen vrids i pilens riktning. Vrid tillbaka den för att stänga av strömmen.

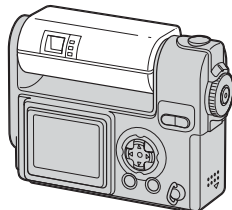
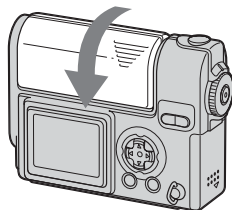

Funktionen för automatisk avstängning

Om du inte utför aktiviteter på ett tag* när du tar bilder, visar bilder eller utför när batterierna används stängs strömmen av automatiskt för att bevara batteristyrka. Funktionen för automatisk avstängning fungerar emellertid inte i följande situationer även om batteriet används för kamerans strömförsörjning.

- När filmer visas
- När ett bildspel visas
- Vid USB-anslutning

* Om [POWER SAVE] är inställt på [ON]: cirka 90 sekunder
Om [POWER SAVE] är inställt på [OFF]: cirka tre minuter

Så här använder du kontrollknappen

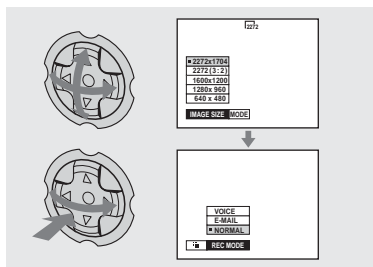



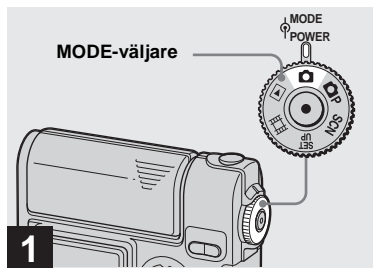

Om du vill ändra de aktuella inställningarna på kameran visar du menyn eller SET UP-teckenfönstret (sida 44) och använder kontrollknappen för att göra ändringarna. För varje alternativ trycker du på ▲/▼/◀/▶ för att välja det önskade värdet, tryck sedan på ● eller ◀/▶ när du vill välja inställningen.

Ställa in datum och tid



→ Ställ in MODE-väljaren på .

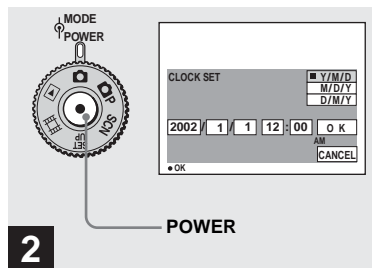

- Du kan även utföra den här proceduren när MODE-väljaren är inställd på , SCN,  eller .
- Om du vill ändra de värden för tid och datum som redan ställts, MODE vrid SET UP-väljaren till [CLOCK SET] i  (SETUP 2) (sida 102) och fortsätt från steg **3**.

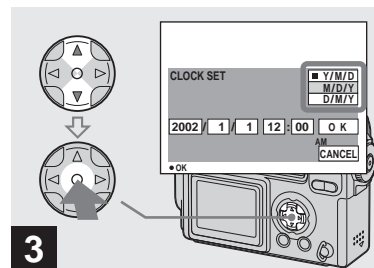

→ Tryck på POWER för att slå på strömmen.

Den gröna POWER-lampan tänds och CLOCK SET visas på LCD-skärmen.



→ Välj önskat datumformat med / på kontrollknappen och tryck på .

Du kan välja mellan [Y/M/D] (år/månad/dag), [M/D/Y] och [D/M/Y].

- Om det laddningsbara knappbatteriet, som står för strömförsörjningen för lagring av tidsuppgifterna, förlorar sin laddning (sida 103) visas CLOCK SET-teckenfönstret igen automatiskt. Om det händer, börja från steg **3** för att ställa in datum och tid igen.

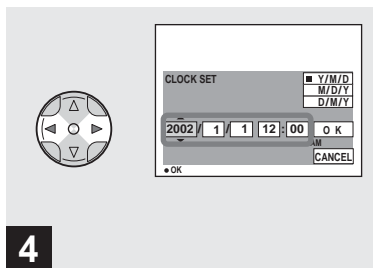

4

➔ Välj det alternativ (år, månad, dag, timme eller minut) du ska ange med ◀▶ på kontrollknappen.

A ▲ visas ovan och ett ▼ visas under det alternativ som valts.

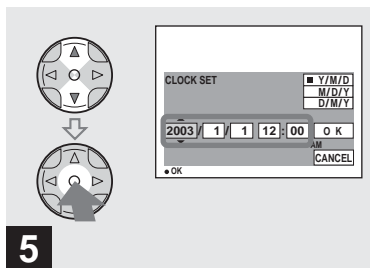

5

➔ Ställ in önskat numeriskt värde med ▲/▼ på kontrollknappen och tryck på ●.

När du har ställt in önskat siffervärde går du vidare och ställer in nästa alternativ.

Upprepa ovanstående procedur tills alla alternativ har ställts in.

- Om du valt [D/M/Y] i steg 3, anger du tiden efter en 24-timmarsklocka.

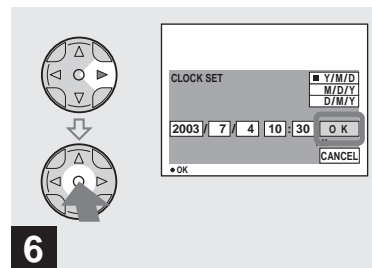

6

➔ Välj [OK] med ▶ på kontrollknappen och tryck sedan på ●.

Datum och tid ställs in och klockan börjar visa tiden.

- Om du vill avbryta inställningarna väljer du [CANCEL] och trycker sedan på ●.

Sätta i och ta ur en "Memory Stick"

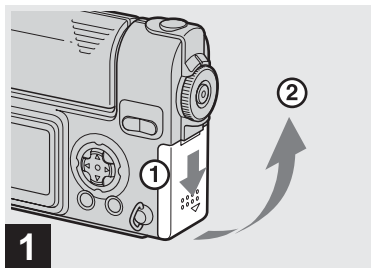

➔ **Öppna batteri/"Memory Stick"-luckan.**

Skjut luckan i pilens riktning.

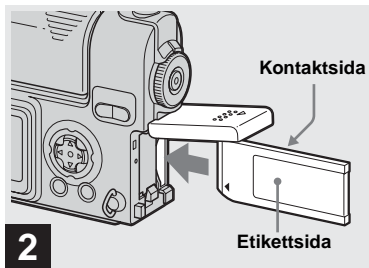

➔ **Sätt i "Memory Stick".**

För in kamerans "Memory Stick" helt tills det klickar till såsom visas på bilden.

- När du sätter i en "Memory Stick" ska du trycka in den så långt det går. Om du inte sätter in det rätt kan inspelning eller uppspelning inte genomföras.

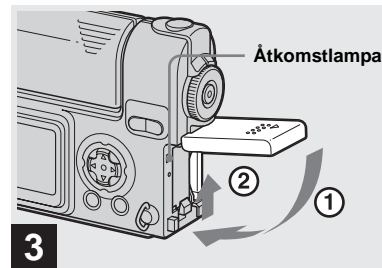

➔ **Stäng batteri/"Memory Stick"-luckan.**

Så här tar du bort en "Memory Stick"

Öppna luckan till "Memory Stick"-facket och tryck sedan in "Memory Stick" så att det kommer ut.

- När åtkomstlampan tänds tar eller avläser kameran en bild. Ta aldrig ut kamerans "Memory Stick" eller stäng av strömmen samtidigt. Data kan skadas.

Välja stillbildaformat

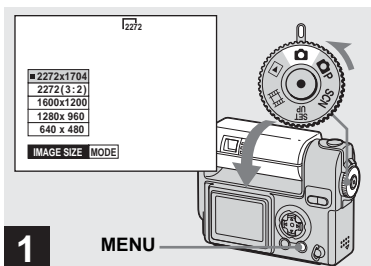

1 MENU

- Ställ in MODE-väljaren på , vrid linsdelen för att slå på strömmen och tryck sedan på MENU.

Menyn visas.

- Du kan även utföra den här proceduren när MODE-väljaren är inställd på P eller SCN.
- Mer detaljer om bildstorlek finns på sida 34.

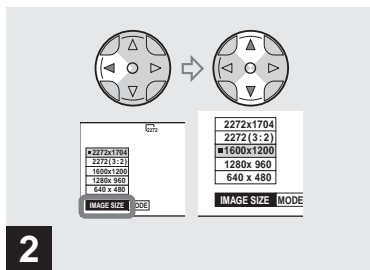

2

- Välj  (IMAGE SIZE) med ◀ på kontrollknappen.
Välj önskad bildstorlek med ▲/▼.

Bildstorleken är inställd.

När du har gjort inställningarna trycker du på MENU-knappen. Menyn försvinner från teckenfönstret.

- De värden som valts för bildstorlek lagras även om kameran stängs av.

MODE-väljarens läge under stillbildsfotografering

När du tar stillbilder kan du välja mellan följande lägen för tagning:

 (Tagning med automatiskt läge)
Med det här läget är det enkelt att ta stillbilder eftersom fokus, exponering och vitbalans justeras automatiskt. I det här läget ställs [MODE] in på [FINE] och AF-avståndsmätaren ställs in på Multipoint AF (sida 22).

P (Tagning med programläge)
Du kan ställa in tagningsfunktionerna i menyinställningarna enligt de förutsättningar som gäller (sida 96).

(SCNVäl av miljö)

Det här läget är effektivt när du fotograferar miljöer eller människor i mörker, landskap eller porträtt (sida 31).

Grundläggande tagning av stillbilder - med läget automatisk justering

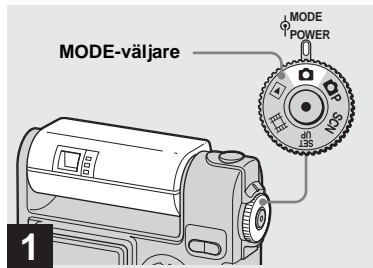

➔ Ställ in MODE-väljaren på  och vrid linsdelen för att slå på strömmen till kameran.

När "Memory Stick" är isatt, anges inspelningsmappens namn på LCD-skärmen i ca fem sekunder (sida 55).

- När MODE-väljaren är inställd på  justeras exponering, vitbalans och fokus automatiskt.

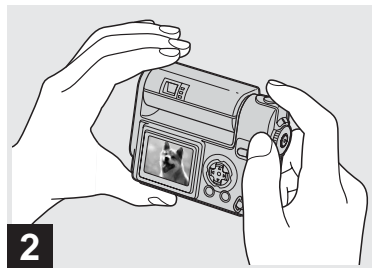

➔ Håll kameran stadigt med båda händerna och fokusera på ett objekt genom att placera det i mitten av ramen.

Håll inte för linsen, blixten eller mikrofonen (sida 8) med fingrarna.



➔ Tryck på och håll ned avtryckarknappen halvvägs.

Kameran piper. När AE/AF-låsindikatorn slutar att blinka och fotfarande är tänd kan du ta bilder med kameran. (Skärmen kan frysas i ett ögonblick beroende på motivet.)

- Om du tar bort fingret från avtryckarknappen avbryts tagningen.
- Det minsta fokusavståndet till ett objekt är 50 cm. Använd läget Makro (sida 25) om du vill ta bilder av objekt på närmare håll än så.
- Ramen på LCD-skärmen visar fokuseringsområdet. (Mer information om AF-avståndsmätaren finns på sida 45.)

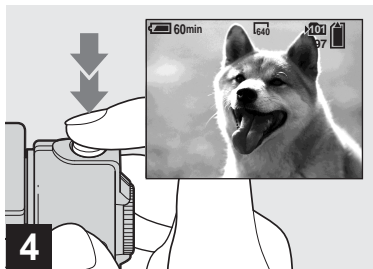

➔ Tryck ned avtryckarknappen helt.

Sökaren klickar, tagningen är slutförd och stillbilden är lagrad i "Memory Stick". När tagningslampan släcks kan du ta nästa bild.

- När du använder batteri vid tagningen och inga aktiviteter har utförts på ett tag när kameran är påslagen stängs strömmen av automatiskt för att spara batteristyrka (sida 16).

Om autofokus

När du försöker att ta en bild av ett objekt som det är svårt att fokusera på börjar AE/AF-låsindikatorn att blinka långsamt. Det kan vara svårt att använda funktionen för autofokus för följande objekt. I sådana fall släpper du upp avtryckarknappen och försöker sedan att komponera och fokusera om bilden igen.

- Objektet är avlägset från kameran och mörkt
- Kontrasten mellan objektet och bakgrunden är dålig
- Objektet finns bakom glas, t.ex. ett fönster
- Objektet rör sig snabbt
- Något, t.ex. en spegel, reflekteras på objektet eller så finns en större skimrande del och ett glänsande objekt
- Ett blinkande objekt
- Ett bakgrundsbelyst objekt

Det finns två metoder för funktionen Auto fokus: Multipoint AF och Center AF (sida 45). När MODE-väljaren är inställd på  är Multipoint AF automatiskt valt.

Kontrollera den senast tagna bilden – Snabbgranskning

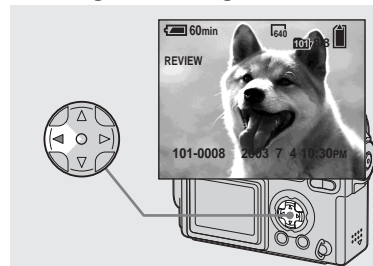

➔ Tryck på ◀ (⊖) på kontrollknappen.

Om du vill återgå till läget för tagning trycker du lätt på avtryckarknappen eller trycker på ◀ (⊖) på kontrollknappen igen.

Så här tar du bort bilden som visas i LCD-teckenfönstret

- 1 Tryck på MENU om du vill visa menyen.
- 2 Välj [DELETE] med ► på kontrollknappen och tryck sedan på ●.
- 3 Välj [OK] med ▲ på kontrollknappen och tryck sedan på ●. Bilden raderas.

Använda funktionen smart zoom

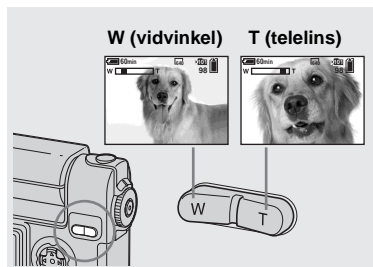

➔ Tryck på SMART ZOOM för att välja önskad zoominställning och ta sedan bilden.

Du kan zooma in i bilden med digital bearbetning och mycket liten försämring.

Maximal zoomskala beror på bildstorleken.



1600×1200: 1.4×

1280×960: 1.7×

640×480: 3.5×

När bildstorleken är 2272×1704 eller 2272 (3:2) fungerar inte smart zoom.

- När smart zoom används kan bilden på LCD-skärmen se grovkornig ut. Detta påverkar inte den tagna bilden.
- När LCD-teckenfönstrets fönster är avstängt fungerar inte smart zoom. Slå på LCD-skärmen när smart zoom används.

- AF-avståndsmätaren visas inte när smart zoom används. När  (FOCUS) är inställt på [MULTI AF] eller [CENTER AF], blinkar  eller  och det centralt placerade objektet har prioritet vid fokusering.
- Smart zoom kan inte användas när du tar rörliga bilder (sida 66).

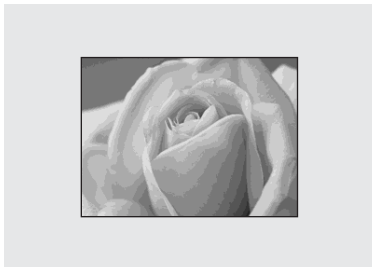

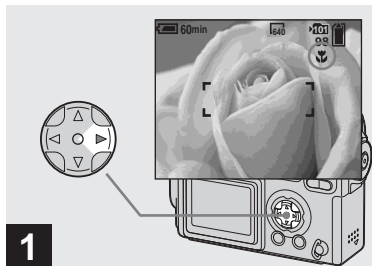

Använd Makro-funktionen när du vill ta närbilder av små objekt, som t.ex. blommor och insekter. Funktionen kan användas för närbilder upp till ca. 10 cm från linsen.



1 → Ställ in MODE-väljaren på  och tryck på ► (👉) på kontrollknappen.

Indikatorn  (makro) visas på LCD-skärmen.

- När [POWER SAVE] (sida 102) är inställt på [ON] kan du bara ställa in skärpan genom att hålla avtryckarknappen nedtryckt till hälften.
- Om menyn visas trycker du på MENU-knappen först och menyn försvinner.
- Du kan utföra den här proceduren när MODE-väljaren är inställd på , SCN (annat läge än Vy) (sida 31) eller .

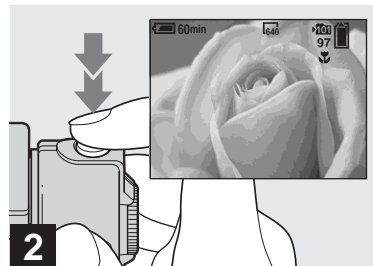

2 → Centrera objektet i ramen och ta bilden.



Så här återgår du till normal tagning

Tryck på ► (👉) på kontrollknappen. Indikatorn  försvinner från LCD-skärmen.

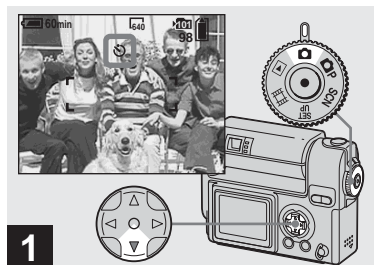

- Använd LCD-skärmen för att ta bilder när du använder Makro-funktionen. Om du använder sökaren kan gränserna för det du ser och det som tas med i bilden variera.

Använda självutlösaren



➔ Ställ in MODE-väljaren på  och tryck på  på kontrollknappen.

Indikatorn  (självutlösare) visas på LCD-skärmen.

- Om meny visas trycker du på MENU-knappen först och menyn försvinner.
- Du kan även utföra den här proceduren när MODE-väljaren är inställd på , SCN eller .



➔ Centrera objektet i ramen och tryck ned avtryckarknappen helt.

Självutlösarlampen (sida 8) blinkar orange och du hör ett pipande ljud. Bilden tas efter cirka 10 sekunder.

Avbryta självutlösaren under fotografering

Tryck på  på kontrollknappen.

- Om du står framför kameran och trycker på avtryckarknappen kan det hända att fokus och exponering inte ställs in korrekt.

Rotera objektivet – Spegelvänt läge

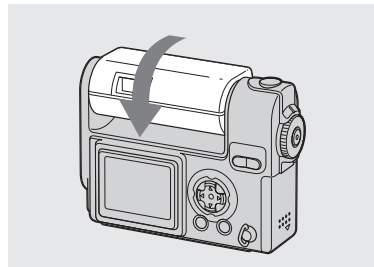

➔ Justera linsdelens vinkel.

Vrid objektivdelen såsom visas ovan när bilder tas i spegelvänt läge. Bilden på LCD-skärmen är en spegelvänd bild. Bilden kan dock vara normal när den spelats in.





Bild på LCD-skärm

Inspelad bild

Välja ett blixtläge

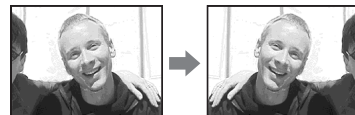
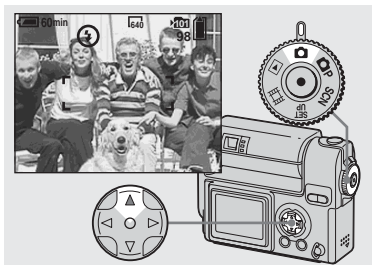



➔ Ställ in MODE-väljaren på  och tryck sedan på  (⚡) på kontrollknappen upprepade gånger för att välja blixtläge.



Blixtläget har följande funktioner.

Ingen indikator (auto): Beroende på ljusförhållandet avgör kameran om det finns tillräckligt med ljus och använder blixten därefter.

⚡ (Aktiverad blix): Blixten används oavsett ljusförhållandet.

⊗ (Ingen blix): Blixten används inte.

• Du kan även utföra den här proceduren när MODE-väljaren är inställd på , SCN (soft snap) eller  (rörliga klipp).

- Det rekommenderade avståndet med blix är ca. 0,5 m till 1,7 m när [ISO] är inställt på [AUTO]. (När MODE-väljaren inte är inställd på  är [ISO] inställt på [AUTO].)
- Om menyn visas trycker du på MENU-knappen först och menyn försvinner.
- När Blixtläget är inställt på Auto eller  (aktiverad blix) och du tittar på LCD-teckenfönstret när det är mörkt kan du uppleva störningar i bilden, men det påverkar inte bilden som tas.
- När blixten laddas blinkar /CHG blixtladdningslampan. När laddningen är klar slocknar lampan.

Så här reducerar du “röda ögon” när du tar bilder av levande objekt

Blixten utlöses innan bilden tas så att fenomenet med röda ögon reduceras. Ställ in [RED EYE REDUCTION] på [ON] i SET UP-inställningarna (sida 101). 



- Hur stor reduktion som kan göras varierar beroende på individen. Dessutom kan avståndet till objektet, samt om objektet har sett att blixten börjat blinka eller inte, påverka hur effektivt reduktionen av röda ögon fungerar.



Ta bilder med AF-belysning

Det här är en ytterligare belysningsenhet som hjälper till att fokusera när du tar bilder där det är mörkt.

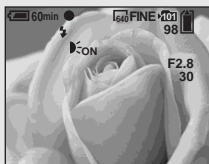
Ställ in [AF ILLUMINATOR] på [AUTO] i SET UP-inställningarna (sida 101). Om ljuset är för dåligt när en bild tas visas **AF-ON** på LCD-skärmen, AF-belysningen blinkar automatiskt när avtryckaren tryckts ned halvvägs och fokuseringen låser sig.



- Om AF-belysningen blinkar, men motivet inte är tillräckligt belyst (rekommenderat avstånd för den här funktionen är upp till 1,5 m) eller om motivet har svag kontrast, kanske kameran inte fokuserar riktigt.
- Om AF-belysningen missar bildens centrum något fokuserar kameran riktigt så länge som den når objektet.
- När ett förinställt fokuseringsavstånd är inställt fungerar inte AF-belysningen.
- När **AF-ON** (FOCUS) är inställt på [MULTI AF] eller [CENTER AF], visas inte AF-avståndsmätaren. **AF-ON** eller **AF-ON** blinkar och det centralt placerade objektet har prioritet vid fokusering.

- Vid följande miljöinställningar fungerar inte AF-belysningen (sida 31).
 - När du tar bilder i läget  Skymning (Twilight)
 - När du tar bilder i läget  Vy (Landscape)
- AF-belysningen är ett starkt ljus. Det finns inga säkerhetsrisker, men när du tar närbilder bör du inte rikta ljuset direkt mot objektets ögon.

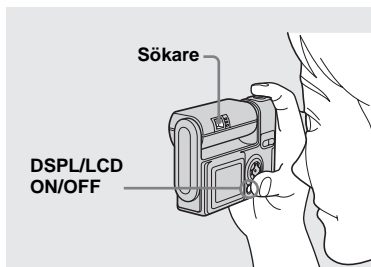

Sökaren är praktisk att använda när du vill spara på batteriet eller när det är svårt att bekräfta bilden med LCD-teckenfönstret. Indikatorn ändras på följande sätt varje gång du trycker på DSPL/LCD ON/OFF.

Alla indikatorer stängs av.



LCD-teckenfönstret är avslaget.

Alla tillgängliga indikatorer slås på.



- **Bilden i sökaren anger inte verkligt, inspelningsbart område. Använd LCD-skärmen för att kontrollera inspelningsbart område.**
- Mer information om alternativen som visas finns på sida 107.
- Precis som med AE/AF-låsindikatorn på LCD-skärmen kan du börja att ta bilder igen när AE/AF-låslampan vid sökaren slutar att blinka, men fortfarande är tänd (sida 22).
- När LCD-skärmen är avstängd fungerar inte den smarta zoomen (sida 24).
- Om du trycker på ⚡ (blixtläge)/☺ (självtvlösare)/🌿 (Makro) när LCD-skärmen är avstängd visas bilden på skärmen i cirka 2 sekunder så att du kan kontrollera eller ändra inställningen.

Lägga till datum och klockslag på stillbilder

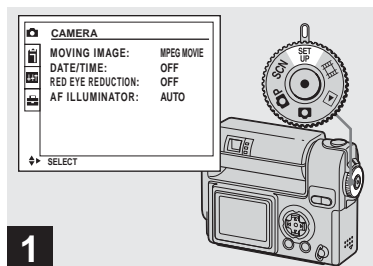

➔ Ställ in MODE-väljaren på SET UP.

SET UP-skärmbilden visas.

- När bilder tas med datum och tid infogat kan datumet och tiden inte tas bort i efterhand.
- När du tar bilder med datum och tid infogat visas inte datumet och tiden på LCD-skärmen. I stället visas "DATE" i den övre vänstra delen på LCD-skärmen. Verkligt datum och klockslag visas i rött i det undre, högra hörnet när bilden visas.

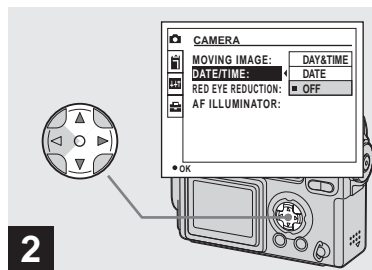

➔ Välj  (CAMERA) med ▲ på kontrollknappen och tryck sedan på ►. Välj [DATE/TIME] med ▲/▼ och tryck på ►.

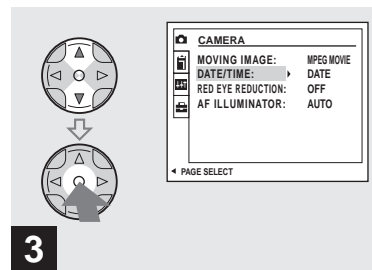

➔ Välj inställning för datum och klockslag med ▲/▼ på kontrollknappen och tryck på knappen ●.

DAY&TIME: Infogar datumet och tiden för tagningen av bilden

DATE: Infogar året, månaden och dagen för tagningen av bilden

OFF: Infogar ej information om datum/tid på bilden

När du har gjort inställningarna vrider du MODE-väljaren till  och fortsätter att ta bilder.

- När du valde [DATE] i steg **3** infogas datum i den ordning som ställdes in i "Ställa in datum och tid" (sida 18).
- Du kan även infoga datum och klockslag när MODE-väljaren är inställd på  P eller SCN.
- Inställningen sparas även om strömmen stängs av.

Ta bilder efter miljön (Scene selection)

Skymningsläge



Läge Skykning och porträtt



Läge Vy



Soft snap-läge



När du tar nattbilder, personbilder, vyer eller porträtt, använder du de lägen som finns listade nedan för att höja bildkvaliteten.

Skymningsläge

Vid mörka ljusförhållanden kan du ta bilder med Skymningsläget och ändå få fina bilder. Eftersom slutartiden är längre i de här förhållandena rekommenderar vi dock att du använder ett stativ.

- Blixten kan inte användas.

Läge Skykning och porträtt

Använd det här läget när du tar bilder i mörker med människor i förgrunden. Eftersom slutartiden är längre rekommenderar vi att du använder ett stativ.

- På så vis kan du ta bilder av människor i förgrunden med tydliga konturer utan att förlora känslan av att bilden är tagen på kvällen.
- Blixten skickar automatiskt förblixtar.

Läge Vy

Fokuserar på objekt långt borta, så det är praktiska att använda för tagning av vyer på håll.

- Det går inte att använda i Makro-läge.
- Det går inte att använda automatisk blixt.

Soft snap-läge

Läget Soft snap gör hudfärgerna starkare och varmare, vilket ger vackrare foton. Dessutom skapar den mjuka fokuseringen en mjuk atmosfär för porträtt av personer, blommor osv.

Ta bilder efter miljön (Scene selection) (fortsättning)

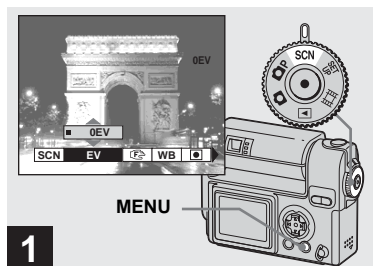

➔ Ställ in MODE-väljaren på SCN och tryck på MENU.

Menyn visas.

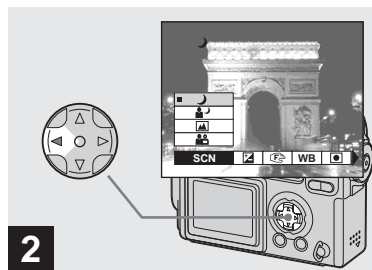

➔ Välj [SCN] med ◀ på kontrollknappen.

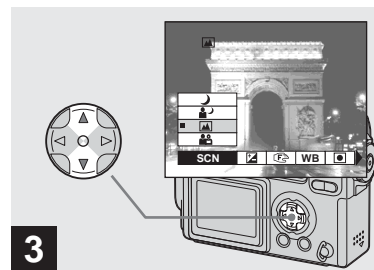

➔ Välj det önskade läget med ▲/▼ på kontrollknappen.

Läget ställs in efter ditt val.

När du har gjort inställningarna trycker du på MENU-knappen. Menyn försvinner från teckenfönstret.

Avsluta Scene selection

Ställ in MODE-väljaren på ett annat läge.

- Inställningen sparas även om strömmen stängs av.

NR långsam slutare

Läget NR långsam slutare tar bort störningar i tagna bilder och gör dem skarpere. När läget Scen selection (scenval) används och slutarhastigheten är följande, går kameran automatiskt in i läget NR långsam slutare och "NR" visas bredvid indikatorn för slutarhastighet.

Läge	Skymning/Skymning, porträtt
Slutarhastighet	1/2 sek./långsammare än 1/2 sek.

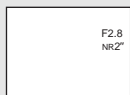

Tryck ned avtryckarknappen helt.



Sedan blir skärmen svart.



När "PROCESSING" försvinner har bilden tagits.

- Om du vill ta bort vibrationseffekt rekommenderar vi stativ.

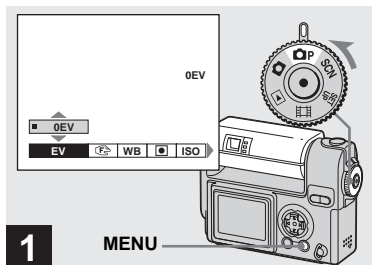

- 1** MENU
- ➔ Ställ in MODE-väljaren på **P**, vrid linsdelen för att slå på strömmen och tryck sedan på **MENU**.

Menyn visas.

- Du kan även utföra den här proceduren när MODE-väljaren är inställd på SCN.

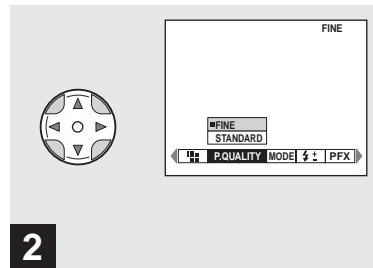

- 2**
- ➔ Välj **PQUALITY** med **◀/▶** på kontrollknappen. Välj önskad bildkvalitet med **▲/▼**.

Bildkvaliteten är inställd.

När du har gjort inställningarna trycker du på **MENU**-knappen. Menyn försvinner från teckenfönstret.

- Beträffande bildkvalitet kan du antingen välja [FINE] eller [STANDARD].
- Det värde som valts för bildkvalitet lagras även om kameran stängs av.

Du kan välja bildstorlek (antal bildpunkter) och bildkvalitet (kompressionsgrad) baserat på den typ av bild du vill ta. Ju större bildstorlek och högre bildkvalitet du väljer desto bättre blir bilden, men en större mängd data krävs för att lagra bilden. Det betyder att du kan spara färre bilder i din "Memory Stick".

Välj lämplig nivå för bildstorlek och – kvalitet för den typ av bilder som du vill ta. Du kan ändra bildens storlek vid ett senare tillfälle (mer information om funktionen för att ändra format finns på sida 63).

Du kan välja mellan fem olika alternativ för bildstorlekar i följande tabeller.

Bildstorlek	Exempel
2272×1704	Mycket fina utskriftar
2272 (3:2)	Utskrifter i förhållandet 3:2 ¹⁾
1600×1200	Skriva ut bilder i A5-format
1280×960	Skriva ut bilder i vykortformat
640×480	Skapa en egen hemsida

1) Det här alternativet visar bilder i proportionen 3:2 (horisontell till vertikal) så att det stämmer överens med utskriftspapperet som används.

Antalet bilder som kan lagras i "Memory Stick"²⁾

Nedan visas antalet bilder som kan lagras i läget FINE (STANDARD). (Enheter: antal bilder)

Kapacitet Bild-storlek	16MB	32MB	64MB	128MB	MSX-256	MSX-512	MSX-1G
2272×1704	8 (14)	16 (30)	32 (60)	65 (121)	119 (216)	242 (440)	494 (898)
2272 (3:2)	8 (14)	16 (30)	32 (60)	65 (121)	119 (216)	242 (440)	494 (898)
1600×1200	16 (30)	33 (61)	66 (123)	133 (246)	238 (446)	484 (907)	988 (1852)
1280×960	24 (46)	50 (93)	101 (187)	202 (376)	357 (649)	726 (1320)	1482 (2694)
640×480	97 (243)	196 (491)	394 (985)	790 (1975)	1428 (3571)	2904 (7261)	5928 (14821)

2) Om [REC MODE] är inställt på [NORMAL]
För antalet bilder som kan sparas i andra lägen
finns information på sida 95.

- När du visar bilderna i kamerans LCD-teckenfönster ser de alla ut att ha samma storlek.
- Antalet tagna bilder kan skilja sig från dessa värden beroende på rådande förhållanden vid tagning.
- Värdet för bildstorlek (t.ex. 2272×1704) är antalet visade bildpunkter.
- När det återstående antalet bilder som kan sparas är fler än 9999, visas ">9999".

Visa på enbildsskärm (fortsättning)

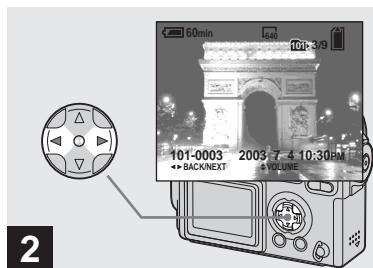

➔ Välj önskad stillbild med ◀/▶ på kontrollknappen.

◀ : Visar den föregående bilden.

▶ : Visar nästa bild.

Visa på indexskärm (nio eller tre bilder)

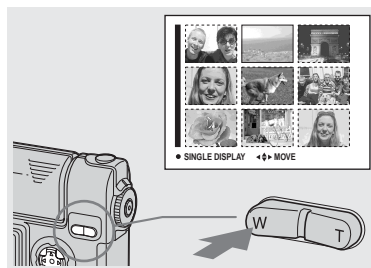

➔ Tryck på SMART ZOOM W-knappen en gång.

Fönstret växlar till **Indexskärm (nio bilder)**.

Så här visar du föregående (nästa) Indexskärm

Tryck på ▲/▼/◀/▶ på kontrollknappen för att flytta den gula ramen uppåt/nedåt/åt vänster/åt höger.

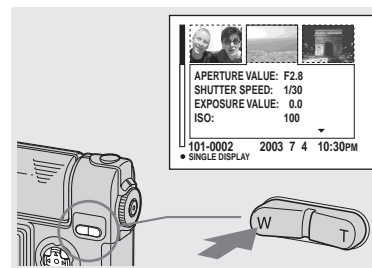

➔ Tryck på SMART ZOOM W-knappen en gång till.

Fönstret växlar till **Indexskärm (tre bilder)**.

Tryck på ▲/▼ på kontrollknappen för att visa resterande bildinformation.

Visa nästa (föregående) indexskärm

Tryck på ◀/▶ på kontrollknappen.

Så här återgår du till fönstret för en enstaka bild

Tryck på SMART ZOOM T-knappen upprepade gånger eller tryck på ● på kontrollknappen.

Visa bilder på en TV-skärm

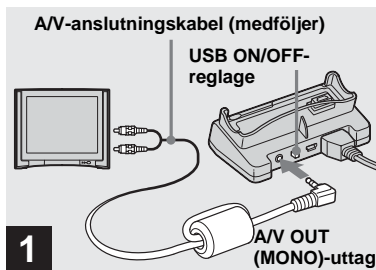

➔ Anslut A/V-kabeln till A/V OUT (MONO)-uttaget på USB-dockningsstationen och till ljud/videoingångarna på TV:n.

Om TV:n har stereoingång ansluter du ljudkontakten (svart) på A/V-kabeln till vänster ljudingång.

- När USB-kabeln är ansluten till USB-dockningsstationen, ställ in USB ON/OFF-omkopplaren på USB-dockningsstationen på "OFF".
- Stäng av både kameran och TV:n innan kameran och TV:n ansluts med A/V-kabeln.

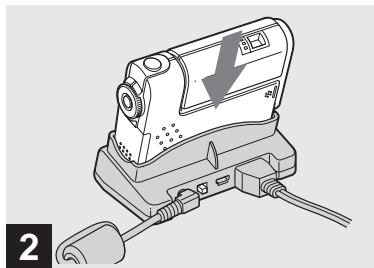

➔ Montera kameran i USB-dockningsstationen.

Installera kameran såsom visas ovan.

- Kontrollera att kameran är ordentligt monterad i USB-dockningsstationen.





➔ Slå på TV:n och ställ in TV/Video-omkopplaren på "Video".

- Beroende på din TV kan omkopplarens namn och placering variera.

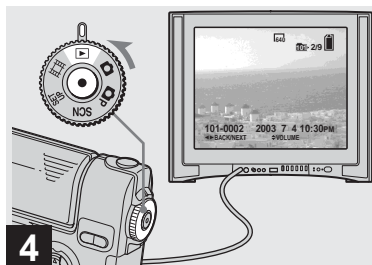
Visa bilder på en TV-skärm (fortsättning)



➔ Ställ in MODE-väljaren på och slå på kameran.

Tryck på   på kontrollknappen för att välja önskad bild.

- Om kameran används utomlands kan du behöva byta utgående videosignal så att den stämmer överens med din TV (sida 102).

Titta på bilder på en TV-skärm

Om du vill visa bilder på en TV behöver du en TV med en videoingång och en A/V-kabel (medföljer).

TV:n måste använda samma färgsystem som digitalkameran. Se efter i följande lista:

NTSC-system

Bahamasöarna, Bolivia, Centralamerika, Chile, Colombia, Ecuador, Filippinerna, Jamaica, Japan, Kanada, Korea, Mexico, Peru, Surinam, Taiwan, USA, Venezuela m.fl.

PAL-system

Australien, Belgien, Danmark, Finland, Holland, Hongkong, Italien, Kina, Kuwait, Malaysia, Norge, Nya Zeeland, Portugal, Schweiz, Singapore, Slovakien, Spanien, Storbritannien, Sverige, Thailand, Tjeckien, Tyskland, Österrike m.fl.

Länder med PAL-M-system

Brasilien

Länder med PAL-N-system



Argentina, Paraguay, Uruguay

Länder med SECAM-system

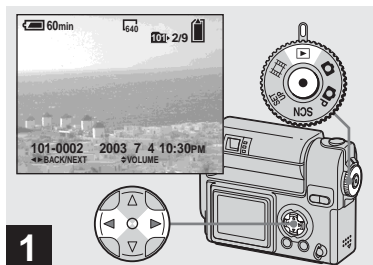

Bulgarien, Frankrike, Guyana, Irak, Iran, Monaco, Polen, Ryssland, Ukraina, Ungern m.fl.

Radera bilder

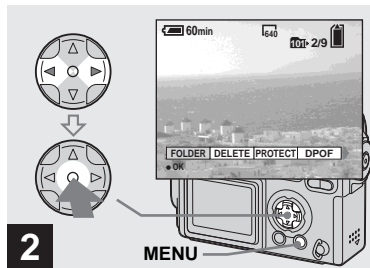

- ➔ Ställ in MODE-väljaren på  och slå på kameran. Välj den bild du vill radera med  på kontrollknappen.



- ➔ Tryck på MENU. Välj [DELETE] med  på kontrollknappen och tryck sedan på .

Bilden har inte raderats ännu.



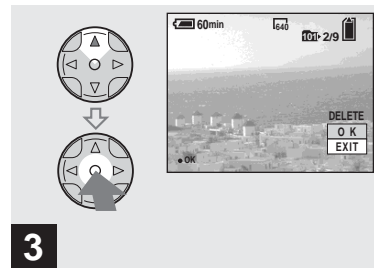

- Du kan inte radera skyddade bilder (sida 61).





- ➔ Välj [OK] med  på kontrollknappen och tryck sedan på .

“MEMORY STICK ACCESS” visas på skärmen. När det här meddelandet försvinner har bilden raderats.

Radera andra bilder i följd

Välj den bild du vill radera med  på kontrollknappen. Välj [DELETE] och tryck sedan på . Välj sedan [OK] med  på kontrollknappen och tryck sedan på .

Så här avbryter du raderingen

Välj [EXIT] med  på kontrollknappen och tryck sedan på .

Radera i Index-fönstret (nio bilder)

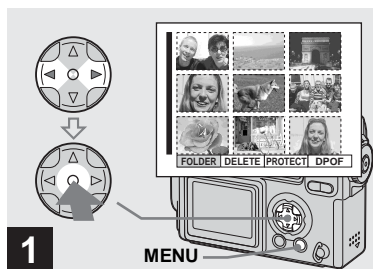

- När ett Index-fönster (nio bilder) (sida 36) visas trycker du på MENU.
Välj [DELETE] med ◀/▶ på kontrollknappen och tryck sedan på ●.





- Välj [SELECT] med ◀/▶ på kontrollknappen och tryck sedan på ●.

Så här raderar du samtliga bilder i mappen

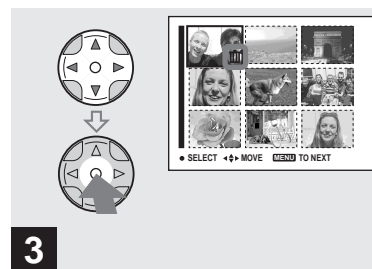
Välj [ALL IN FOLDER] med ▶ på kontrollknappen och tryck sedan på ●. Välj sedan [OK] och tryck på ●. Alla bilder på skivan som inte är skyddade raderas. Om du vill avbryta raderingen väljer du [EXIT] och trycker sedan på ●.



- Välj bilden du vill radera med ▲/▼/◀/▶ på kontrollpanelen och tryck sedan på ●.

Markeringen  (Ta bort) visas på den valda bilden. Bilden har inte raderats ännu. Markera alla bilder som du vill radera med ett .

- För att avbryta valet, välj bilderna som ej ska raderas och tryck på ● igen. -märket försvinner.

Radera i Index-fönstret (tre bilder)

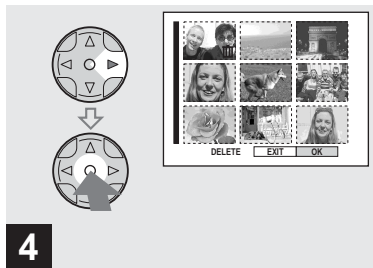

- 4**
- Tryck på MENU.
Välj [OK] med ► på kontrollknappen och tryck sedan på ●.

“MEMORY STICK ACCESS” visas på skärmen. När det här meddelandet försvinner har bilderna raderats.

Så här avbryter du raderingen

Välj [EXIT] med ◀ på kontrollknappen och tryck sedan på ●.

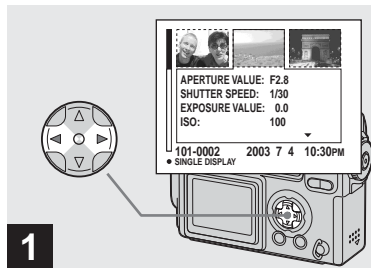

- 1**
- När ett Index-fönster (tre bilder) (sida 36) visas flyttar du bilden som du vill radera till mitten med ◀/► på kontrollknappen.

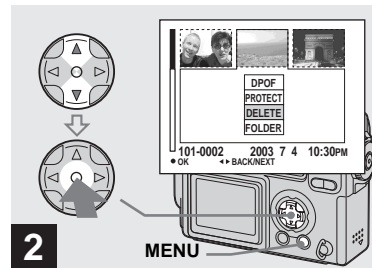

- 2**
- Tryck på MENU.
Välj [DELETE] med ▲/▼ på kontrollknappen och tryck sedan på ●.

Bilden har inte raderats ännu.

Radera i Index-fönstret (tre bilder) (fortsättning)

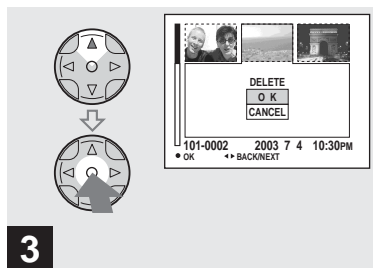

➔ **Välj [OK] med ▲ på kontrollknappen och tryck sedan på ●.**

“MEMORY STICK ACCESS” visas på skärmen. När det här meddelandet försvinner har bilden raderats.

Så här avbryter du raderingen

Välj [CANCEL] med ▼ på kontrollknappen och tryck sedan på ●.

Formatera en "Memory Stick"

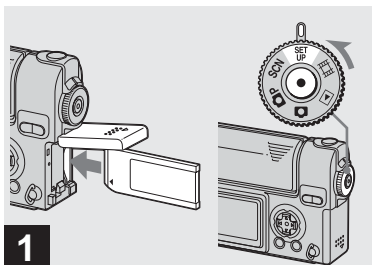

1 → Sätt in den "Memory Stick" i kameran som du vill formatera. Ställ in MODE-väljaren på SET UP och slå på strömmen.

- "Formatering" betyder att man förbereder en "Memory Stick" för att ta bilder. Den här proceduren kallas "initiering". "Memory Stick" som medföljer den här kameran, och de som finns tillgängliga i handeln, är redan formaterade och kan användas direkt.
- **Tänk på att när du formaterar "Memory Stick" raderas alla bilder som finns lagrade i Memory Stick permanent. Även skyddade bilder raderas.**

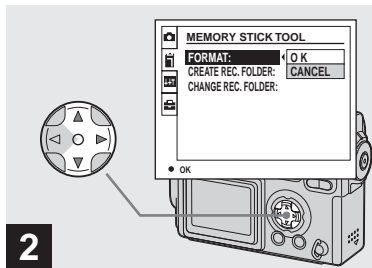

2 → Välj **MEMORY STICK TOOL** med ▲/▼ på kontrollknappen. Välj [FORMAT] med ► och tryck sedan på ►. Välj [OK] med ▲ och tryck sedan på ●.

Så här avbryter du formateringen

Välj [CANCEL] med ▼ på kontrollknappen och tryck sedan på ●.

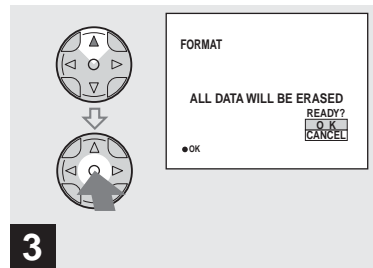

3 → Välj [OK] med ▲ på kontrollknappen och tryck sedan på ●.

Meddelandet "FORMATTING" visas. Formateringen är avslutad när det här meddelandet försvinner.

Så här installerar och använder du kameran

Det här avsnittet beskriver de menyer som används oftast och SET UP-skärmbilden.

Kontrollknapp



MODE-väljare

MENU

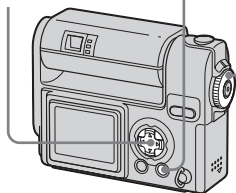

Ändra menyinställningarna

1 Tryck på MENU.

Menyn visas.

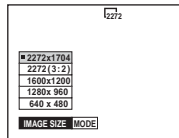

2 Välj den inställning du vill ändra med ◀/▶ på kontrollknappen.

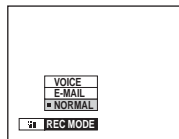

Bokstäverna och symbolerna på det alternativ du har val blir gula.

3 Välj önskad inställning med ▲/▼ på kontrollknappen.

Den valda inställningens ram blir gul och inställningen matas in.

Så här stänger du av menyfönstret

Tryck på MENU.

Ändra alternativ i SET UP-teckenfönstret

1 Ställ in MODE-väljaren på SET UP.

SET UP Skärmbilden visas.

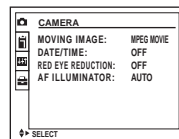

2 Välj den inställning som du vill ändra med ▲/▼/◀/▶ på kontrollknappen.

Det valda alternativets ram blir gul.

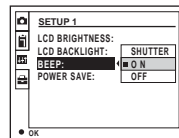

3 Tryck på ● på kontrollknappen för att bekräfta inställningen.

Så här stänger du av fönstret i SET UP-teckenfönstret

Ställ in MODE-väljaren på ett annat läge än SET UP.

Välja en fokuseringsmetod

MODE-väljare: P/SCN/

Multipoint AF

Med AF-avståndsmätaren vidgas ramen. Du kan även fotografera med auto fokus oberoende av kompositionen. Antalet AF-avståndsmätare, läget eller bredden på AF-avståndsmätaren varierar beroende på objektet.

Center AF

AF-avståndsmätarens ram är bara bildens centrum.

Kontrollknapp



MODE-väljare

MENU

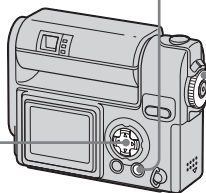

1 Ställ in MODE-väljaren på P, SCN eller .

2 Tryck på MENU.

Menyn visas.

3 Välj (FOCUS) med och välj sedan [MULTI AF] eller [CENTER AF] med .

Fokus justeras automatiskt. Färgen på AF-avståndsmätarens ruta ändras från vit till grön.

Multipoint AF



Center AF



- När du filmar (MPEG-filmer) och väljer Multipoint AF beräknas avståndet till fönstrets mitt som genomsnittligt avstånd, så att AF fungerar t.o.m. när kameran till viss del vibrerar. Center AF fokuserar automatiskt endast på bildens mitt, så det är användbart när du endast vill fokusera på det du vill ta en bild av.
- När du använder smart zoom eller AF-belysning ges objekt i eller i närheten av bildrutans mitt prioritet för AF-belysningen. I sådana fall blinkar eller och AF-avståndsmätaren visas ej.

AF-lås tagning med Center AF

Om det är svårt att fokusera med AF p.g.a. att objektet inte befinner sig mitt i bildrutan kan du fokusera med hjälp av Center AF. Kameran kan t.ex. när du tar en bild på två personer, och det finns ett tomrum mellan dem, fokusera på bakgrunden som syns mellan dem. Då kan du använda AF-låset för att säkerställa att kameran fokuserar på objekten på rätt sätt.

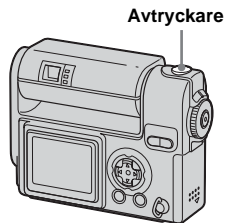

- När du använder AF-låset kan du ta en bild med korrekt fokusering även om objektet befinner sig vid bildrutans kant.

1 Komponera bilden så att objektet befinner sig mitt i AF-avståndsmätaren och tryck ned avtryckarknappen halvvägs.

Först justeras fokuseringen på det objekt som du riktar kameran mot. När AE/AF-låsindikatorn inte längre blinkar, men fortfarande är tänd, och du hör ett pipande ljud är justeringen slutförd.



AF-avståndsmätare

AE/AF-lås-indikator

2 Återgå till den helt komponerade bilden och tryck ned avtryckarknappen igen.

När du hör ett klickande tas bilden med korrekt fokus för mänskliga objekt.



- Du kan göra justeringen av AF-låset innan du helt trycker ner avtryckarknappen.

Ställa in avståndet till motivet

– Förinställt fokus

MODE-väljare: P/SCN/

När du tar en bild med ett redan inställt avstånd, eller när du tar en bild genom ett nät eller fönster, kan det vara svårt att få rätt fokus i läget autofokus. I sådana fall kan det vara praktiskt att använda den förinställda fokuseringen.

Kontrollknapp



MODE-väljare
MENU

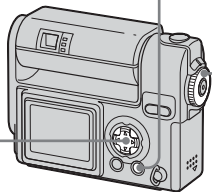

1 Ställ in MODE-väljaren på P, SCN eller .

2 Tryck på MENU.

Menyn visas.

3 Välj (FOCUS) med och välj sedan avståndet till objektet med .

Du kan välja mellan följande avståndsinställningar.

0.5m, 1.0m, 3.0m, 7.0m, ∞ (obegränsat avstånd)

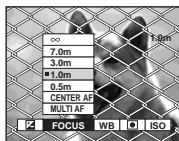

Så här återgår du till läget autofokus

I steg **3**, välj (FOCUS) och sedan [MULTI AF] eller [CENTER AF].

- Fokusinformationen anger kanske inte avståndet helt korrekt.

Justera exponeringen

– EV-justering

MODE-väljare: P/SCN/

Används när du vill ändra den automatiska exponeringen till annan exponering. Värdet kan anges i intervallet från +2.0EV till -2.0EV med 1/3EV-steg.

Kontrollknapp



MODE-väljare
MENU

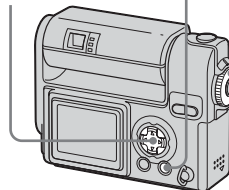

1 Ställ in MODE-väljaren på P, SCN eller .

2 Tryck på MENU.

Menyn visas.

3 Välj (EV) med /▶.

Värdet för exponeringsjusteringen visas.



4 Välj värde för exponeringsjusteringen.

Välj värde för exponeringsjusteringen med ▲/▼.

Gör justeringarna när du bekräftar ljusstyrkan i objektets bakgrund i LCD-teckenfönstret.

Så här återgår du till läget för autojustering

Ställ in värdet för exponeringsjusteringen till 0EV igen.

- När objektet är extremt ljust, mörkt eller när du använder blixn kanske justeringen inte fungerar.

Tekniker för tagning av bilder

När du tar bilder på normalt sätt justerar kameran exponeringen automatiskt. Kontrollera bilden du ska ta. Om den ser ut som bilden nedan bör du göra justeringarna manuellt. Om du tar bilder av en person i motljus eller av ett snötäckt landskap gör du justeringar mot +. Om du däremot har ett mörkt objekt som täcker fönstret gör du justeringar mot – för bästa resultat.



Underexponering
→ Justera mot +



Lämplig exponering



Överexponering → Justera i riktningen –

Spotlight-mätning

MODE-väljare:

Spotlight-mätning gör att du kan justera objektets exponering även om objektet är bakgrundsbelyst eller kontrasten mellan objektet och bakgrunden är stor. Du kan sikta på en speciell punkt och mäta ljuset för att justera exponeringen för den punkten.

Kontrollknapp

MODE-väljare

Avtryckare

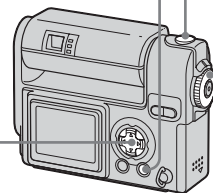

MENU



1 Ställ in MODE-väljaren på , SCN eller .

2 Tryck på MENU.

Menyn visas.

- 3** Välj  (SPOT METER) med /▶ och välj sedan [ON] med ▲.

Punkten för spotlight-mätaren visas.

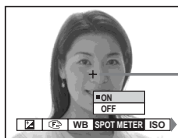

Punkt för
spotlight-
mätning

- 4** Rikta in spotlight-mätaren mot den punkt du vill ta en bild av och ta sedan bilden.

Avbryta spotlight-mätning

I steg **3** väljer du [OFF]. Rikt-punkten för spotlight-mätningen försvinner och kameran återgår till normal ljusmätning.

Justera färgnyanser

– Vitbalans

MODE-väljare: 

När vitbalansen är inställd på AUTO, ställs vitbalansen in automatiskt i förhållande till objektets förutsättningar och därefter justeras den totala färgbalansen. När du vill korrigera de förhållanden som rådde när bilden togs, eller när du tar bilder i speciella ljusförhållanden, kan du välja att göra inställningarna manuellt.

(Glödlampa)

- Används när du tar bilder på t.ex. en fest, där ljusförhållandena ofta ändras
- Används i en studio eller under videoljus

(Lysrör)

Används när du tar bilder i lysrörsbelysning.

(Molnigt)

Används när du tar bilder när det är molnigt.

(Dagsljus)

Används när du tar bilder utomhus och i mörker, under neonljus, på fyrverkerier, soluppgångar/solnedgångar och i skymningen.

AUTO (ingen display)

Vitbalansen justeras automatiskt.

Kontrollknapp



MODE-väljare

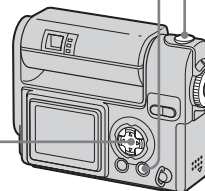

Avtryckare

MENU



- 1** Ställ in MODE-väljaren på , SCN eller .
- 2** Tryck på MENU.
Menyn visas.
- 3** Välj [WB] (WHITE BAL) med ◀/▶ och välj sedan önskad inställning med ▲/▼.

Så här återgår du till de automatiska inställningarna

I steg **3** väljer du [AUTO].

- Under lysrör som flimrar kan du uppleva att bildens totala färg kan skilja sig från den verkliga färgen, även om du använder .
- När blixten utlöses avbryts den manuella inställningen av vitbalans och bilden tas i AUTO-läge.

Tekniker för tagning av bilder

Färgen på objektet som du ser påverkas av rådande ljusförhållanden. I starkt solsken kan bilden verka blåaktig och vid ljuskällor som t.ex. glödlampor verkar vita föremål nästan vara rödaktiga. Människoögat har en fantastisk förmåga att anpassa sig. T.o.m. när ljusförhållanden ändras kan ögat anpassa sig och känna igen den rätta färgen nästan omedelbart. Digitala stillbildskameror påverkas dock mycket av ljusförhållanden. Den här kameran anpassar sig normalt automatiskt, men om du upptäcker att färgen på hela bilden verkar vara något onormal när du visar en bild i LCD-teckenfönstret rekommenderas du att justera vitbalansen.

Justera blixtnivå

MODE-väljare: P

Du kan ändra mängden blyxtljus.

Kontrollknapp



MODE-väljare

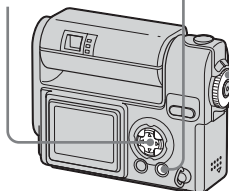

MENU



1 Ställ in MODE-väljaren på P.

2 Tryck på MENU.

Menyn visas.

3 Välj [ ±] (FLASH LEVEL) med /▶ och välj sedan önskad inställning med ▲/▼.

HIGH: Blixtnivån blir starkare än normalt.

NORMAL: Normalinställning.

LOW: Blixtnivån blir svagare än normalt.

- Du kan utföra den här proceduren när MODE-väljaren är inställd på SCN eller  (Clip Motion enbart).

Flera bildrutor vid tagning

– Clip Motion

MODE-väljare:

Du kan ta ett antal stillbilder i följd (GIF-animering). Eftersom filstorleken är liten är dessa bilder ideala för användning på en hemsida eller vid bifogning till ett e-postmeddelande.

- Clip Motion-bilder är begränsade till färgnivåer på 256 färger eller mindre. Det är karakteristiskt för tagning i GIF-format. P.g.a. detta kan det hända att bildkvaliteten på vissa bilder kan bli sämre.

NORMAL (160×120)

Det maximala antalet bildrutor du kan ta vid en Clip Motion-tagning är 10. Det här lämpar sig för en hemsida.

MOBILE (120×108)

Två är det maximala antalet bildrutor som du kan ta i Clip Motion i det här läget. Det här lämpar sig för bärbara dataterminaler.

- Läget MOBILE har stränga begränsningar för filstorleken som påverkar bildkvaliteten.
- Information om antalet bilder som kan sparas med Clip Motion finns på sida 95.

Innan du börjar

Ställ in [MOVING IMAGE] på [CLIP MOTION] i SET UP-inställningar (sid 44, 101).

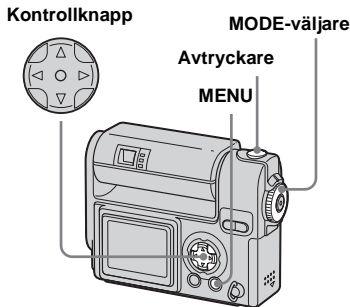

1 Ställ in MODE-väljaren på .

2 Tryck på MENU.

Menyn visas.

3 Välj (IMAGE SIZE) med ◀/▶ och välj sedan önskat läge med ▲/▼.

4 Ta en bildruta.

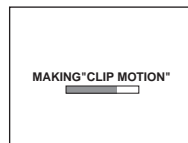

5 Ta nästa bildruta.

Tryck ned avtryckarknappen en gång för att ta nästa bildruta och upprepa sedan den här proceduren tills du har tagit önskat antal bildrutor.

6 Tryck på ●.

Samtliga bildrutor sparas i "Memory Stick".

Så här raderar du bilder under tagningen

- 1 I steg 4 eller 5 trycker du på ◀ (⊖). Tagna bilder visas i följd och visningen avbryts när du kommit till den sista bilden.
- 2 Tryck på MENU-knappen och välj antingen [DELETE LAST] eller [DELETE ALL] och tryck sedan på ●.
- 3 Välj [OK] och tryck sedan på ●. Om du väljer [DELETE LAST] i steg 2 upprepar du steg 1 till 3 om du vill radera bilderna i följd, från den bild som togs senast.

- Om du inte slutför steg **6** sparas inte bilden i "Memory Stick". Tills dess har bilden sparats temporärt i kameran.
- Datum och klockslag kan inte infogas i Clip Motion.
- När du visar Clip Motion-bilder med Index-fönstret kan det hända att bilderna ser något annorlunda ut än själva bilden som togs.
- Det kan hända att GIF-filer som skapas på andra kameror inte kan visas ordentligt med den här kameran.

Ta bilder i Multi Burst-läge

– Multi Burst

MODE-väljare:

Tryck ned avtryckarknappen en gång om du vill ta 16 bildrutor i rad. Det här är en praktisk funktion om du t.ex. vill kontrollera din form i sportsammanhang.



Innan du börjar

Ställ in [MOVING IMAGE] på [MULTI BURST] i SET UP-inställningar (sid 44, 101).

Kontrollknapp



MODE-väljare

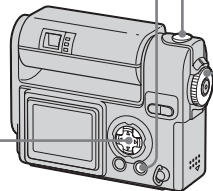

Avtryckare
MENU



1 Ställ in MODE-väljaren på .

2 Tryck på MENU.

Menyn visas.

3 Välj  (INTERVAL) med /▶ och välj sedan önskat intervall mellan bilderna med ▲/▼.

Du kan välja följande för intervallet mellan bilderna.

NTSC: 1/7,5 sek., 1/15 sek., 1/30 sek.

PAL: 1/6,3 sek., 1/12,5 sek., 1/25 sek.

(Mer information om NTSC/PAL finns på sida 99.)



4 Tryck på avtryckarknappen.

16 bilder tas som en bild (bildstorlek: 1280×960).

Så här raderar du bilder

När du använder det här läget kan du inte radera endast vissa bildrutor. När du raderar bilder raderas alla 16 bilder samtidigt.

- 1 Ställ in MODE-väljaren på .
 - 2 Tryck på MENU och välj [DELETE] och tryck sedan på .
 - 3 Välj [OK] och tryck sedan på . Samtliga bildrutor raderas.
- När du visar bilder som tagits i Multi Burst-läge med kameran, visas de 16 bildrutorna i följd med ett bestämt intervall mellan dem.
 - Om linsdelen vrids under tagningen kan de tagna bilderna visas upp-och-ned.
 - När bilderna visas på en dator visas de 16 bilderna som tagits på samma gång som en del av en bild.

- När Multi Burst-bilder visas på en kamera utan Multi Burst-funktionen visas de 16 bilderna på samma gång, som en del av en bild, precis som på datorn.
- Information om antalet bilder som kan sparas finns på sida 95.
- Blixten kan inte användas.
- I Multi Burst-läge kan datum och tid inte infogas.

Ta stillbilder för e-post

– E-MAIL

MODE-väljare: / P/SCN

Du kan ta bilder och spara dem i en fil som är tillräckligt liten (320×240) för att du ska kunna bifoga den till ett e-postmeddelande. Det normala bildläget som valdes med hjälp av (IMAGE SIZE)-alternativet (sida 21) registreras också.

Kontrollknapp

MODE-väljare



Avtryckare
MENU

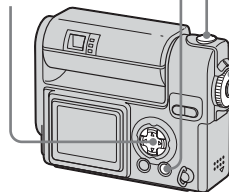

- 1 Ställ in MODE-väljaren på , P, eller SCN.
- 2 Tryck på MENU. Menyn visas.

3 Välj [MODE] (REC MODE) med ◀/▶ och välj sedan [E-MAIL] med ▲/▼.

4 Ta bilden.

Så här återgår du till normalt läge

I steg **3** väljer du [NORMAL].

- Gå till e-postprogrammets hjälppiler om du behöver anvisningar om hur du bifogar bilder till ett e-postmeddelande.

Ta stillbilder med ljudfiler

–VOICE

MODE-väljare: P/SCN

Du kan fotografera stillbilder med ljudfiler.

Kontrollknapp

MODE-väljare



Avtryckare
MENU

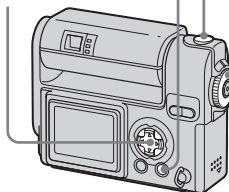

1 Ställ in MODE-väljaren på ,
 P eller SCN.

2 Tryck på MENU.

Menyn visas.

3 Välj [MODE] (REC MODE) med ◀/▶ och välj sedan [VOICE] med ▲.

4 Ta bilden.

Om du trycker på avtryckarknappen och släpper upp den, spelas ljud in under fem sekunder.

Om du håller ned avtryckarknappen, spelas ljudet in tills du släpper upp den under upp till 40 sekunder.

Så här återgår du till normalt läge

I steg **3** väljer du [NORMAL].

- Var försiktig så att du inte vidrör mikrofonen (sida 8) under tagningen.
- Om du vill visa bilder som spelats in i läget VOICE gör du på samma sätt som beskrivs i “Visa filmer i LCD-fönstret” (sida 67).

Lägga till specialeffekter

– Bildeffekt

MODE-väljare:  **P/SCN** 

Du kan lägga till specialeffekter för att förstärka kontrasterna i dina bilder.

SOLARIZE

B&W

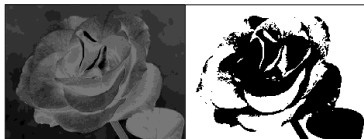

Som en illustration med ljusa och mörka avsnitt med tydliga konturer

I svartvitt

SEPIA

NEG.ART

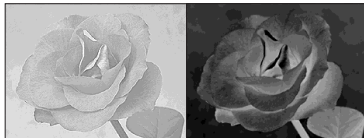

Färgad bild så att den ser ut som ett gammalt fotografi

Gjord så att den ser ut som en negativ bild





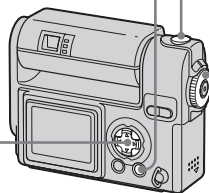

Kontrollknapp

MODE-väljare



Avtryckare
MENU



- 1** Ställ in MODE-väljaren på  **P**, **SCN** eller .
- 2** Tryck på **MENU**.
Menyn visas.
- 3** Välj [**PFX**] (**P.EFFECT**) med   och välj sedan önskat läge med  / .

Så här avbryter du bildeffekter

I steg **3** väljer du [**OFF**].

Välja en mapp

MODE-väljare: SET UP

Kameran kan skapa flera mappar i "Memory Stick". När en mängd bilder lagras i "Memory Stick", kan de sorteras genom att skapa en ny mapp. Om en ny mapp inte skapas, väljs mappen "101MSDCF" som inspelningsmapp. Mappar upp till "999MSDCF" kan skapas.

- Upp till 4 000 bilder kan lagras i en mapp. När mappens kapacitet överskrids, skapas en ny mapp automatiskt.

Kontrollknapp



MODE-väljare

MENU

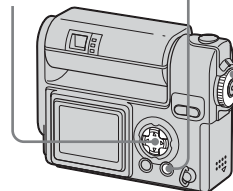

Skapa en ny mapp

1 Ställ in MODE-väljaren på SET UP.

2 Välj  (MEMORY STICK TOOL) med ▲/▼, [CREATE REC. FOLDER] med ►/▲/▼ och [OK] med ►/▲, tryck sedan på ●.

Följande skärm visas.

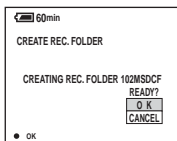

3 Välj [OK] med ▲ och tryck sedan på ●.

En ny mapp skapas som är ett nummer högre än den högsta numret i "Memory Stick" och den mappen blir inspelningsmapp.

- När en ny mapp skapats kan den nya mappen inte raderas med kameran.
- Tagna bilder lagras i den nyskapade mappen tills en annan mapp skapas eller väljs.

Avbryta skapande av mapp

Välj [CANCEL] i steg **2** eller **3**.

Ändra inspelningsmapp

1 Ställ in MODE-väljaren på SET UP.

2 Välj  (MEMORY STICK TOOL) med ▲/▼, [CHANGE REC. FOLDER] med ►/▲/▼ och [OK] med ►/▲, tryck sedan på ●.

Skärmen för val av inspelningsmapp visas.

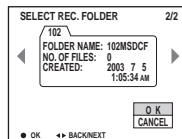

3 Välj önskad mapp med ◀/▶ och [OK] med ▲, tryck sedan på ●.

- Du kan inte välja mappen "100MSDCF" som inspelningsmapp.
- Bilden lagras i den valda mappen.

Avbryta ändring av inspelningsmapp

Välj [CANCEL] i steg **2** eller **3**.

Välja mapp för avspelning

– Mapp

MODE-väljare: 

Välj mappen där bilderna är lagrade som du vill visa.

Kontrollknapp

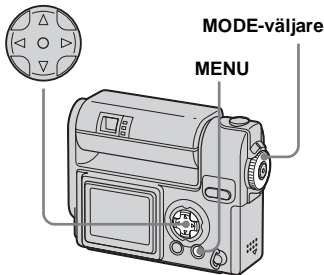

1 Ställ in MODE-väljaren på .



2 Tryck på MENU.

Menyn visas.

3 Välj [FOLDER] med  och tryck sedan på .

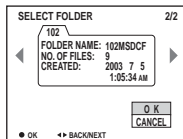
4 Välj den önskade mappen med .



5 Välj [OK] med  och tryck sedan på .

Så här avbryter du valet

I steg **5** väljer du [CANCEL].

När "Memory Stick" har flera mappar

Om den första eller sista bilden i mappen visas, syns följande ikoner på skärmen.

 : Går till föregående mapp.

 : Går till nästa mapp.

 : Går till både föregående och nästa mappar.

På enbildsskärm



På Indexskärm (nio bilder)



På Indexskärm (tre bilder)

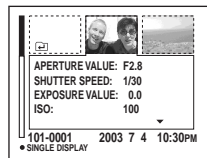

- När inga bilder lagras i mappen visas "NO FILE IN THIS FOLDER".

Förstora en del av en stillbild

MODE-väljare: ►

Du kan förstora en bild upp till fem gånger dess ursprungliga storlek. Du kan även spara den förstorade bilden som en ny fil.

Kontrollknapp

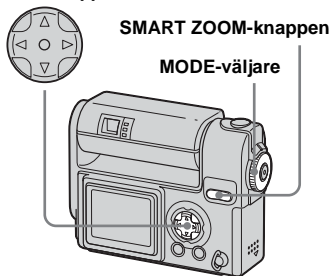

Förstora en bild

– Visningszoom

- 1 Ställ in MODE-väljaren på ►.
- 2 Visa den bild du vill förstora.
- 3 Tryck på SMART ZOOM T-knappen upprepade gånger för att förstora bilden.
- 4 Tryck på ▲/▼/◀/► upprepade gånger för att välja en del av bilden som ska förstoras.

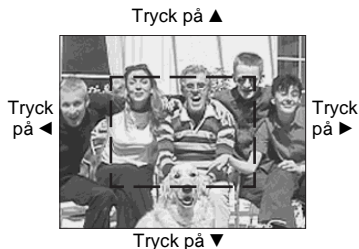

- ▲: Så här visar du en del av bildens övre del
- ▼: Så här visar du en del av bildens nedre del
- ◀: Så här visar du en del av bildens vänstra del
- ▶: Så här visar du en del av bildens högra del

- 5 Tryck på SMART ZOOM T-knappen upprepade gånger så att den del av bilden som valts i steg 4 förstoras.



Så här avbryter du en förstord visning

Tryck på ●.

- Du kan inte använda visningszoom med rörliga bilder (MPEG-film) eller bilder inspelade i Clip Motion/Multi Burst.
- Om du trycker på SMART ZOOM W-knappen när du visar bilder som inte har förstorats, visas Indexskärmen (sida 36).
- Bilderna som visas i Snabbgranskning (sida 23) kan förstoras med tillvägagångssättet som beskrivs i steg 3 till 5.

Ta en förstord bild – Trimming

1 När du har visat en bild med visningszoom trycker du på MENU-knappen.

2 Välj [TRIMMING] med ► och tryck sedan på ●.

3 Välj bildstorlek med ▲/▼ och tryck sedan på ●.

Bilden tas och bilden på skärmen återgår till den storlek den hade innan förstoringen.

- Den trimmade bilden sparas i inspelningsmappen som den senaste filen och originalbilden behålls.
- Den trimmade bildens bildkvalitet kan försämrans.
- Du kan inte anpassa bilden till formatet 3:2.

Visa bilder i oavbruten följd

– Bildspel

MODE-väljare: ►

Du kan visa tagna bilder i oavbruten följd, en efter en. Det här är praktiskt om du vill kontrollera dina bilder eller om du ska ge en presentation.

Kontrollknapp

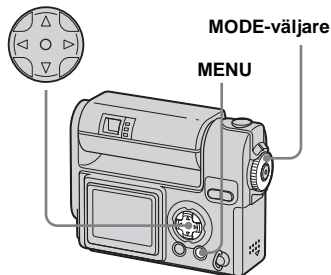

1 Ställ in MODE-väljaren på ►.

2 Tryck på MENU.

Menyn visas.

3 Välj [SLIDE] med ◀/▶, och tryck sedan på ●.

Ställ in följande alternativ med ▲/▼/◀/▶.

Inställningar för INTERVAL

3 s/5 s/10 s/30 s/1 min

IMAGE

FOLDER: Visar alla bilder i den valda mappen.

ALL: Visar alla bilder i "Memory Stick".

REPEAT

ON: Visa bilderna upprepade gånger.
OFF: Visar bilderna en gång och slutar sedan.

4 Välj [START] med ▼/►, och tryck sedan på ●.

Bildspelet startar.

Så här avaktiverar du bildspelets inställning

I steg **3** väljer du [CANCEL].

Stoppa uppspelning av bildspelet

Tryck på ●, välj [EXIT] med ►, och tryck sedan på ●.

Hoppa till nästa/föregående bild under bildspelet

Tryck på ► (nästa) eller på ◀ (föregående).

- Inställningarna för intervallen är endast riktlinjer. Beroende på olika faktorer, som t.ex. bildstorlek, ändras intervallerna.

Rotera stillbilder

MODE-väljare: ►

Bilder som tagits med kameran i vertikalt läge kan roteras och visas horisontellt.



Kontrollknapp



MODE-väljare

MENU

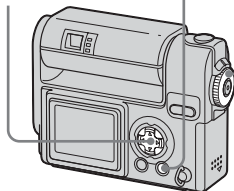

- 1** Ställ in **MODE-väljaren** till ► och visa bilden som du vill rotera.
- 2** Tryck på **MENU**.
Menyn visas.
- 3** Välj **[ROTATE]** med ◀/►, och tryck sedan på ●.
- 4** Välj ↶ ↷ med ▲ och rotera bilden med ◀/►.
- 5** Välj **[OK]** med ▲/▼, och tryck sedan på ●.

Så här avbryter du rotationen

I steg **4** väljer du **[CANCEL]**.

- Skyddade bilder, filmer (MPEG-film) eller bilder inspelade i läget Clip Motion/Multi Burst kan inte roteras.
- Du kanske inte kan rotera bilder som tagits med andra kameror.
- När bilderna visas på en dator har kanske rotationsinformationen ingen verkan, beroende på vilket tillämpningsprogram du använder.

Skyddade bilder

– Skydda

MODE-väljare: ►

Du kan förhindra att viktiga bilder oavsiktligt raderas genom att skydda dem.

Kontrollknapp



MODE-väljare

MENU

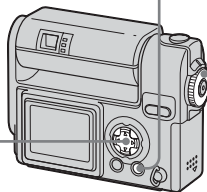

På enbildsskärm

1 Ställ in MODE-väljaren på ►.

2 Visa den bild du vill skydda med ◀/▶.

3 Tryck på MENU.
Menyn visas.

4 Välj [PROTECT] med ◀/▶, och tryck sedan på ●.

Bilden som nu visas har skyddats och markeringen  (Skydda) visas på skärmen.



5 För att skydda andra bilder, visa bilden du vill skydda med ◀/▶ och tryck sedan på ●.

Så här stänger du av skyddet

I steg **4** eller **5** trycker du på ● igen. Markeringen  försvinner.

På Indexskärm (nio bilder)

1 Ställ in MODE-väljaren på ► och tryck på SMART ZOOM W-knappen en gång för att växla till Indexskärmen (nio bilder).

2 Tryck på MENU.
Menyn visas

3 Välj [PROTECT] med ◀/▶, och tryck sedan på ●.

4 Välj [SELECT] med ◀/▶, och tryck sedan på ●.

5 Välj bilden som du vill skydda med ▲/▼/◀/▶ och tryck sedan på ●.

Den gröna  (Skydda)-markering visas på den valda bilden.



6 Om du vill skydda andra bilder upprepar du steg **5**.

7 Tryck på MENU.

8 Välj [OK] med ► och tryck sedan på ●.

Markeringen  ändras till vitt och den valda bilden skyddas.

Så här stänger du av skyddet

Välj [CANCEL] i steg **4** eller välj [EXIT] i steg **8** och tryck sedan på ●.

Ta bort skydd

Välj en bild i steg **5** med ▲/▼/◀/▶, som du vill ångra skyddet på och tryck på ●. Markeringen  ändras till grått, upprepa proceduren för alla bilder som du vill ta bort skyddet för. Tryck sedan på MENU, välj [OK] och tryck på ●.

Så här skyddar du samtliga bilder i mappen

I steg **4** väljer du [ALL IN FOLDER] och trycker sedan på ●. Välj sedan [ON] och tryck på ●.

Så här tar du bort skyddet på samtliga bilder i mappen

I steg **4** väljer du [ALL IN FOLDER] och trycker på ●. Välj sedan [OFF] och tryck på ●.

På Indexskärm (tre bilder)

1 Ställ in MODE-väljaren på ► och tryck på SMART ZOOM W-knappen två gånger för att växla till Indexskärmen (tre bilder).

2 Flytta bilden som du vill skydda till mitten med ◀/▶.

3 Tryck på MENU.

Menyn visas

4 Välj [PROTECT] med ▲/▼, och tryck sedan på ●.

Bilden i mitten skyddas och en  (Skydda)-markering visas på bilden.

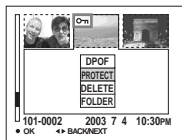

5 Om du vill skydda andra bilder flyttar du bilden du vill skydda till mitten med ◀/▶ och upprepar steg **4**.

Ta bort skydd

I steg **4** väljer du den bild från vilken du vill ta bort skyddet och trycker på ●. Upprepa den här proceduren för varje bild om du vill ta bort skyddet från samtliga bilder.

Ändra bildstorlek

– Anpassa

MODE-väljare:

Du kan ändra storlek på en tagen bild och spara den som en ny fil.

Du kan ändra storleken till följande format.

2272×1704, 1600×1200, 1280×960,
640×480

Originalbilden finns kvar även efter att formatet har ändrats.

Kontrollknapp



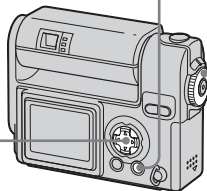

MODE-väljare

MENU



1 Ställ in MODE-väljaren på .

2 Visa den bild du vill ändra storlek på med / .

3 Tryck på MENU.

Menyn visas

4 Välj [RESIZE] med / , och tryck sedan på .

5 Välj den nya bildstorleken med /  och tryck sedan på .

Bilden med den ändrade storleken sparas in i inspelningsmappen som den senaste filen.

Så här avbryter du anpassningen

I steg **5** väljer du [CANCEL].

- Filmer (MPEG-film) eller bilder inspelade i läget Clip Motion/Multi Burst kan inte anpassas.
- När bilder ändras från en mindre till en större storlek blir bildkvaliteten sämre.
- Du kan inte ändra storleken till formatet 3:2.
- Om du försöker att ändra storleken på en 3:2-bild får bilden svarta band på den övre och nedre delen.

Välja bilder för utskrift

– Utskriftsmärke (DPOF)

MODE-väljare: ►

Du kan märka stillbilder som tagits med kameran och som du vill skriva ut. Det är praktiskt om bilderna ska skrivas ut på tryckeri eller med en skrivare som uppfyller DPOF-standarderna (Digital Print Order Format).

Kontrollknapp



MODE-väljare

MENU

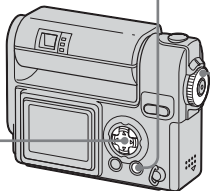

- Du kan inte markera filmer (MPEG-filmer) eller bilder som tas med läget Clip Motion.
- I läget E-MAIL markeras utskriftsmärket (DPOF) på bilden i normal storlek som togs samtidigt.
- När du lägger till ett utskriftsmärke till bilder som tagits i Multi Burst-läge, skrivs alla bilder ut på ett enda ark som delas in i 16 rutor.

På enbildsskärm

- 1** Ställ in MODE-väljaren på ►.
- 2** Visa den bild du vill skriva ut med ◀/▶.
- 3** Tryck på MENU.
Menyn visas.
- 4** Välj [DPOF] med ◀/▶, och tryck sedan på ●.
Ett -märke visas på den här bilden.



- 5** För att märka andra bilder, visa bilden du vill märka med ◀/▶ och tryck sedan på ●.

Så här tar du bort ett -märke

I steg **4** eller **5** trycker du på ● igen.

-märket försvinner.

På Indexskärm (nio bilder)

- 1** Ställ in MODE-väljaren på ► och tryck på SMART ZOOM W-knappen en gång för att växla till Indexskärmen (nio bilder).
- 2** Tryck på MENU.
Menyn visas.
- 3** Välj [DPOF] med ► och tryck sedan på ●.
- 4** Välj [SELECT] med ◀/▶, och tryck sedan på ●.
 - Du kan inte märka bilder med alternativet [ALL IN FOLDER].
- 5** Välj bilderna som du vill skriva ut med ▲/▼/◀/▶ och tryck sedan på ●.
Det gröna -märket visas på den valda bilden.





- 6** Om du vill märka andra bilder, upprepa steg **5** för varje bild.

7 Tryck på MENU.

8 Välj [OK] med ► och tryck sedan på ●.

Inställningen för -märket slutförs.

Så här tar du bort ett  (Utskrifts)-märke

I steg **5**, välj bilden du vill radera -markeringen för med ▲/▼/◀/▶ och tryck på ●.

Så här raderar du alla -markeringar från bilderna i mappen

I steg **4** väljer du [ALL IN FOLDER] och trycker sedan på ●. Välj sedan [OFF] och tryck på ●.

Avbryta markering

I steg **4**, välj [CANCEL] eller [EXIT] i steg **8**.

På Indexskärm (tre bilder)

1 Ställ in MODE-väljaren på ► och tryck på SMART ZOOM W-knappen två gånger för att växla till Indexskärmen (tre bilder).

2 Flytta bilden som du vill skriva ut till mitten med ◀/▶.

3 Tryck på MENU.
Menyn visas.

4 Välj [DPOF] med ▲ och tryck sedan på ●.
Ett -märke visas på bilden i mitten.

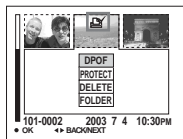

5 Om du vill märka andra bilder flyttar du bilden du vill märka till mitten med ◀/▶ och upprepar steg **4**.

Så här tar du bort ett  (Utskrifts)-märke

I steg **4**, tryck på ● igen.
-märket försvinner.

Filma

MODE-väljare:

Du kan filma (MPEG-filmer).

Innan du börjar

Ställ in [MOVING IMAGE] på [MPEG MOVIE] i SET UP-inställningar (sid 44, 101).

Kontrollknapp

MODE-väljare

Avtryckare

MENU

DSPL/LCD ON/OFF

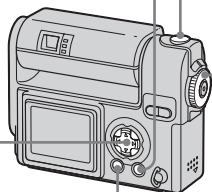

1 Ställ in MODE-väljaren på .

2 Tryck på MENU.

Menyn visas.

3 Välj  (IMAGE SIZE) med /  och välj önskat läge med / .

Du kan välja från 320 (HQX), 320×240 eller 160×112.

Information om maximal inspelningstid för alla bildstorlekar finns på sida 95.

4 Tryck ned avtryckarknappen helt.

“REC” visas i fönstret och kameran börjar spela in bild och ljud.



- När kapaciteten för kamerans “Memory Stick” används, avbryts tagningen.

5 Tryck ned avtryckarknappen helt en gång till för att stoppa inspelningen.

Indikatorer på skärmen när du spelar in filmer

Indikatorerna sparas inte tillsammans med bilderna.

Varje gång du trycker på DSPL/LCD ON/OFF ändras LCD-skärmens status så här. Indikatorer OFF → LCD OFF → -indikatorer ON. En detaljerad beskrivning av de angivna alternativen finns på sidan sida 108.

Så här tar du närbilder (Makro)

Ställ in MODE-väljaren på  och följ proceduren på sida 25.

Så här tar du bilder med självutlösaren

Ställ in MODE-väljaren på  och följ proceduren på sida 26.

- Var försiktig så att du inte vidrör mikrofonen (sida 8) under tagningen.
- Det går inte att använda blixten.
- Datum och klockslag kan inte infogas i MPEG-filmer.
- Du kan inte använda smart zoom när du spelar in filmer.

Visa filmer i LCD-fönstret

MODE-väljare: ►

Du kan visa filmer i kamerans LCD-fönster och höra ljud från kamerans högtalare.

Kontrollknapp

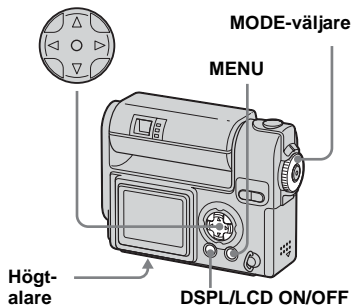

1 Ställ in MODE-väljaren på ►.

2 Välj den önskade filmen med ◀/▶.

Filmer visas med mindre storlek än stillbilder.

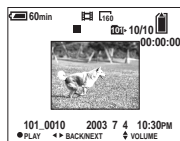

3 Tryck på ●.

Filmbilderna visas och ljudet spelas upp.

▶ (visning) visas på LCD-skärmen när en film spelas upp.

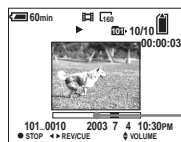

Visnings-indikator

Så här avbryter du visningen

Tryck på ●.

Så här justerar du volymen

Tryck på ▲/▼.

Så här går du bakåt/framåt

Tryck på ◀/▶ medan du spelar upp en film. För att återgå till normal visning, tryck på ●.

Filmer av hög kvalitet

Filmer med bildstorleken "320 (HQX)" visas i hela fönstret.

Indikatorer på skärmen när du visar filmer

Varje gång du trycker på DSPL/LCD ON/OFF ändras LCD-skärmens status så här. Indikatorer OFF → LCD OFF → -indikatorer ON. En detaljerad beskrivning av de angivna alternativen finns på sidan 109.

- Proceduren för hur du visar filer på en TV-skärm är densamma som för hur du visar stillbilder (sida 37).

Radera filmer

MODE-väljare: ►

Du kan radera filmer som du inte vill ha.

Kontrollknapp

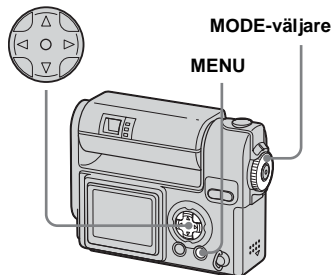

På enbildsskärm

- 1 Ställ in MODE-väljaren på ►.
- 2 Välj filmen som du vill radera med ◀/▶.
- 3 Tryck på MENU.
Menyn visas.
- 4 Välj [DELETE] med ◀/▶, och tryck sedan på ●.
Filmen har ännu inte tagits bort.
- 5 Välj [OK] med ▲ och tryck sedan på ●.
“MEMORY STICK ACCESS” visas på skärmen.
När det här meddelandet försvinner har filmen raderats.
- 6 För att radera andra filmer, visa filmen du vill radera med ◀/▶ och tryck sedan på ●.

Så här avbryter du raderingen

I steg 5 eller 6 väljer du [EXIT].

På Indexskärm (nio bilder)

- 1 Ställ in MODE-väljaren på ► och tryck på SMART ZOOM W-knappen en gång för att visa Indexskärmen (nio bilder).
- 2 Tryck på MENU.
Menyn visas.
- 3 Välj [DELETE] med ◀/▶, och tryck sedan på ●.
- 4 Välj [SELECT] med ◀/▶, och tryck sedan på ●.
- 5 Välj filmerna som du vill radera med ▲/▼/◀/▶ och tryck sedan på ●.

Markeringen  (Ta bort) visas på den valda filmen.



Filmen har ännu inte tagits bort.

6 Upprepa steg **5** om du vill radera andra filmer.

7 Tryck på MENU.

8 Välj [OK] med **▶** och tryck sedan på **●**.

När "MEMORY STICK ACCESS"-meddelandet försvinner har filmerna raderats.

Så här avbryter du raderingen

I steg **8** väljer du [EXIT].

Så här raderar du samtliga bilder i mappen

I steg **4** väljer du [ALL IN FOLDER] och trycker sedan på **●**. Välj sedan [OK] och tryck på **●**. Om du vill avbryta raderingen väljer du [EXIT] med **◀** och trycker sedan på **●**.

På Indexskärm (tre bilder)

1 Ställ in MODE-väljaren på **▶** och tryck på SMART ZOOM W-knappen två gånger för att växla till Indexskärmen (tre bilder).

2 Flytta filmen du vill ta bort till mitten med **◀/▶**.

3 Tryck på MENU.
Menyn visas.

4 Välj [DELETE] med **▲/▼**, och tryck sedan på **●**.

Filmen har ännu inte tagits bort.

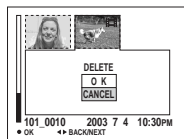

5 Välj [OK] med **▲** och tryck sedan på **●**.

När "MEMORY STICK ACCESS"-meddelandet försvinner har filmen raderats.

Så här avbryter du raderingen

I steg **5** väljer du [CANCEL].

Redigera filmer

MODE-väljare: ►

Du kan klippa filmer eller ta bort onödiga delar. Det här är det rekommenderade läget när kapaciteten för "Memory Stick" inte är tillräckligt eller när du bifogar filmer till dina e-postmeddelanden.

De tilldelade filnumren när filmer har klippts

De redigerade filmerna tilldelas nya nummer och lagras som de senaste filerna i inspelningsmappen. Originalfilmen raderas och dess filnummer hoppas över.

<Exempel> Klippa en film med namnet 101_0002



1. Klippa scen A.

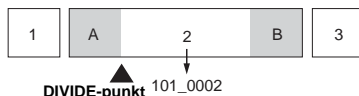

2. Klippa scen B.

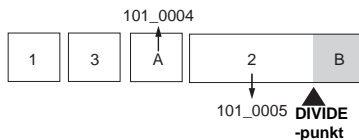

3. Ta bort scen A och B om de inte är nödvändiga.

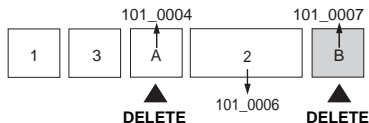

4. Endast de önskade scenerna återstår.

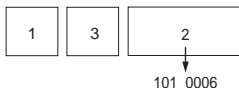

Klippa filmer

Kontrollknapp



MODE-väljare

MENU

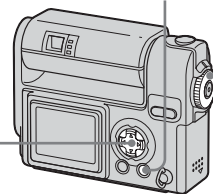

- 1 Ställ in MODE-väljaren på ►.
- 2 Välj den film som du vill klippa med ◀/▶.
- 3 Tryck på MENU.
Menyn visas.
- 4 Välj [DIVIDE] med ► och tryck sedan på ●. Välj sedan [OK] med ▲ och tryck sedan på ●.
Uppspelningen av filmen påbörjas.

5 Bestämma sig för en klippunkt.

Tryck på ● vid önskad klippunkt.

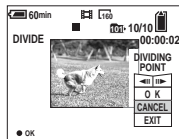

När du vill ändra klippunkt, väljer du [◀|||▶] (bildpunkt framåt/bakåt) och ändrar klippunkten med ◀/▶. Om du vill ändra klippunkt väljer du [CANCEL]. Uppspelningen av filmen påbörjas igen.

6 När du har bestämt dig för en klippunkt väljer du [OK] med ▲/▼ och trycker på ●.

7 Välj [OK] med ▲ och tryck sedan på ●.

Filmen klipps.

Så här avbryter du klippningen

I steg 5 väljer du [EXIT]. Filmen visas i fönstret igen.

- Du kan inte klippa följande bilder.
 - Clip Motion
 - Multi Burst
 - Stillbild
 - Filmer som inte är tillräckligt långa för att klippas
 - Skyddad film
- Det går inte att återställa filmer när de har klippts.
- Originalfilmen raderas när du klipper den.
- Den klippta filmen sparas i inspelningsmappen.

Radera onödiga delar av filmer

1 Klipp bort onödiga delar av en film (se föregående sida).

2 Visa den del av filmen som du vill radera.

3 Tryck på MENU.

Menyn visas.

4 Välj [DELETE] med ◀/▶, och tryck sedan på ●.

5 Välj [OK] med ▲ och tryck sedan på ●.

Filmen som visas i fönstret raderas.

Kopiera bilder till datorn

– För Windows-användare

Rekommenderad datormiljö

Operativsystem: Microsoft Windows 98, Windows 98SE, Windows 2000 Professional, Windows Millennium Edition, Windows XP Home Edition eller Windows XP Professional

Ovan nämnda operativsystem måste installeras på fabriken. Funktionalitet garanteras inte i en miljö som har uppdaterats till operativsystemen som beskrivs ovan eller i miljöer som tillåter multipla startsekvenser.

Processor: MMX Pentium 200 MHz eller snabbare

USB-kontakt: Medföljer som standard

Bildskärm: 800 × 600 punkter eller mer, High color (16-bitars färg, 65 000 färger) eller mer

- Om du ansluter två eller flera USB-enheter till datorn på en gång kan det hända att vissa enheter, inklusive kameran, inte fungerar beroende på typen av USB-enhet.
- Användningen garanteras inte när du använder ett USB-nav.
- Vi garanterar inte att alla de ovan rekommenderade miljöerna fungerar.

USB-läge

Det finns två olika lägen för USB-anslutning, lägena [NORMAL] och [PTP]*. Fabriksinställningen är läget [NORMAL].

* Enbart kompatibelt med Windows XP. Vid anslutning till en dator kopieras enbart data i den mappen som valts med kameran till datorn.

Kommunikation med datorn

När du återställer datorn från läget för uppehåll eller vila kan det hända att kommunikationen mellan kameran och datorn inte återställs på samma gång.

När en USB-kontakt inte medföljer datorn

När varken en USB-kontakt eller ett "Memory Stick"-fack medföljer kan du kopiera bilder med ett tillbehör. Mer information finns på webbplatsen för Sony. <http://www.sony.net/>

Innehåll på CD-ROM-skivan

■ USB-drivrutin

Drivrutinen krävs för att ansluta kameran till datorn.

När Windows XP används behöver du inte installera drivrutinen USB.

■ Image Transfer

Programmet används för att enkelt överföra bilder från kameran till datorn.

■ PIXELA ImageMixer

Programmet används för att visa och redigera bilder som lagrats i datorn.

- Detta avsnitt beskriver rutinerna som används i Windows Me som exempel. Du kan behöva utföra olika steg beroende på ditt operativsystem.
- **Stäng alla program som körs på datorn innan USB-drivrutinen och programmet installeras.**
- Logga in som administratör när du använder Windows XP eller Windows 2000.
- Skärminställningarna bör vara 800 × 600 punkter eller mer, High color (16-bitars färg, 65 000 färger) eller mer. Installationsprogrammets titelskärm kanske inte visas om inställningen är lägre än 800 × 600 punkter eller 256 colors eller mindre.

Installera USB-drivrutin

När Windows XP används behöver du inte installera USB-drivrutinen.

När USB-drivrutinen väl installeras, behöver den inte installeras igen.

- 1 Slå på datorn och sätt i den medföljande CD-ROM-skivan i CD-ROM-enheten.

Anslut inte kameran till datorn ännu.

Välkomstkärmen visas. Om det inte visas, dubbelklicka på  (My Computer) → [ImageMixer] i den ordningen.

- 2 Klicka på [USB Driver] i välkomstfönstret.



Skärmen "InstallShield wizard" visas.

- 3 Klicka på [Next]. När fönstret "Information" visas, klicka på [Next].



Installationen av USB-drivrutinen påbörjas. Ett meddelande visas på skärmen när installationen är slutförd.

- 4 Klicka på [Yes, I want to restart my computer now], och klicka sedan på [Finish].

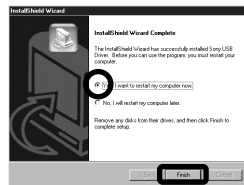

Datorn startas om. Nu kan du upprätta en USB-anslutning.

Installera "Image Transfer"

Du kan använda programvaran "Image Transfer" för att automatiskt kopiera bilder till datorn när du ansluter kameran till datorn.

- 1 Klicka på [Image Transfer] i välkomstfönstret. Välj önskat språk och klicka på [OK].

Skärmen "Welcome to the InstallShield Wizard" visas.



- Detta avsnitt beskriver den engelska skärmen.

2 Klicka på [Next]. När fönstret “License Agreement” visas, klicka på [Yes].

Läs avtalet noga. Du måste acceptera villkoren i avtalet för att fortsätta installationen.

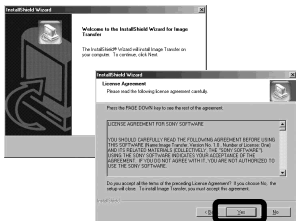

3 Klicka på [Next].

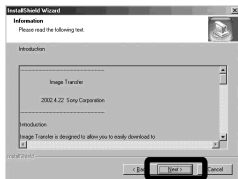

4 Välj mapp som ska installeras och klicka på [Next].
Välj programmappen och klicka på [Next].

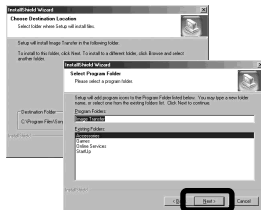

5 Kontrollera att kryssrutan är markerad på skärmen “Image Transfer Settings” och klicka på [Next].



Ett meddelande visas på skärmen när installationen är slutförd.

6 Klicka på [Finish].



Skärmen “InstallShield Wizard” stängs.

Om du vill fortsätta med att installera “ImageMixer”, klicka på [PIXELA ImageMixer] på välkomstskrmen och följ sedan anvisningarna.

- USB-drivrutinen krävs för att använda “Image Transfer”. Om den nödvändiga drivrutinen inte redan är installerad i datorn, visas en skärm som frågar om du vill installera drivrutinen. Följ instruktionerna som visas på skärmen.

Installera "ImageMixer"

- 1 Klicka på [PIXELA ImageMixer] i välkomstfönstret.



Fönstret "Choose Setup Language" visas.

- Du kan använda programmet "PIXELA ImageMixer for Sony" för att kopiera, visa och redigera bilder. Mer information finns i programmets hjälpfiler.

- 2 Välj önskat språk och klicka på [OK].



Fönstret "Welcome to the InstallShield Wizard" visas.

- Detta avsnitt beskriver den engelska skärmen.

- 3 Följ instruktionerna på de efterföljande skärmarna.

När installationen är klar visas texten "Read Me". Läs texten och stäng sedan fönstret genom att klicka i skärmens övre, högra hörn. Klicka sedan på [Finish] på installations-skärmen för att stänga den.

- Om DirectX 8.0a eller en senare version inte är installerad i datorn, visas skärmen "Information". Följ instruktionerna på skärmen.

- 4 Ta bort CD-ROM.

Ansluta kameran till datorn

- 1 Slå på datorn.
- 2 Sätt in kamerans "Memory Stick" med bilderna som du vill kopiera i kameran. Anslut USB-dockningsstationen och nätadaptern och anslut nätadaptern till ett vägguttag.

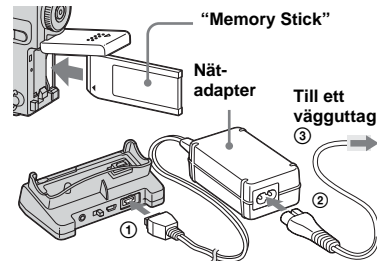

- För mer information om nätadaptern och USB-dockningsstationen, se sidan 11.
- För mer detaljer om "Memory Stick", se sidan 20.

- 3** Kontrollera att omkopplaren USB ON/OFF är inställd på "ON" och anslut den medföljande USB-kabeln till (USB)-uttaget på USB-dockningsstationen.

USB ON/OFF-reglage

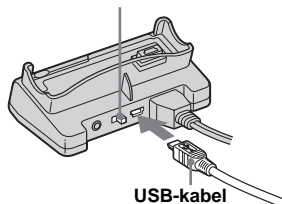

- 4** Anslut USB-kabeln till datorn.

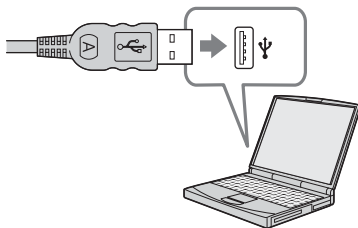

- När du använder en stationär dator ansluter du USB-kabeln till USB-kontakten på baksidan.

- 5** Montera kameran i USB-dockningsstationen och slå på kameran.

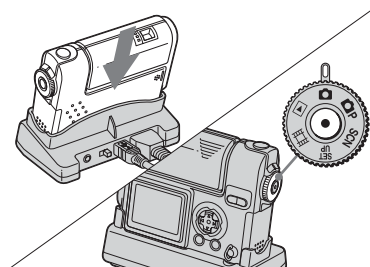

- Kontrollera att kameran är ordentligt monterad i USB-dockningsstationen.
- När du använder Windows XP visas kopieringsguiden automatiskt på skrivbordet. Gå till sidan 79.

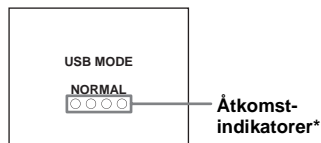

"USB MODE NORMAL" visas på kamerans LCD-skärm. När en USB-anslutning upprättats för första gången, kör datorn automatiskt det program som används för att identifiera kameran. Vänta en stund.



- Om "USB MODE NORMAL" inte visas, kontrollera att [USB CONNECT] är inställt på [NORMAL] i SET UP-inställningarna (sida 102).
- Vid anslutning till USB, slå inte på USB ON/OFF-omkopplaren eller ta ut kameran ur USB-dockningsstationen. Data kan skadas. När USB-anslutningen bryts, se "Avbryta en USB-anslutning" (sida 77).

* Åtkomstindikatorerna lyser röda under anslutning.

Avbryta en USB-anslutning

Ta bort USB-kabel från dator/ta ut kamera ur USB-dockningsstation/stänga av kamera

För Windows 2000-, Me eller XP-användare

- 1 Dubbelklicka på  i aktivitetsfältet.
- 2 Klicka på  (Sony DSC) och sedan på [Stop].
- 3 Kontrollera enheten i kontrollfönstret och klicka sedan på [OK].
- 4 Klicka på [OK].
Det här steget behövs inte för Windows XP-användare.
- 5 Ta bort USB-kabel från datorn, ta ut kamera ur USB-dockningsstationen eller stänga av kameran.

För Windows 98 eller 98SE-användare

Kontrollera att åtkomstindikatorerna på LCD-skärmen ändras till vitt och utför enbart steg 5 ovan.

Kopiera bilder med "Image Transfer"

– Windows 98/98SE/2000/Me

När kameran ansluts till datorn, startas "Image Transfer" och bilderna kopieras automatiskt till datorn. När kopieringen är klar, startar "ImageMixer" automatiskt och bilden visas.

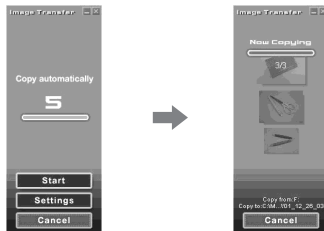

- Vanligtvis skapas mapparna "Image Transfer" och "Date" i mappen "My Documents" och alla bildfiler som tagits med kameran kopieras till dessa mappar.
- Du kan ändra "Image Transfer"-inställningarna (sida 78).

– Windows XP

Anslut kameran och datorn med USB-kabeln och USB-dockningsstationen.

"Image Transfer" startar automatiskt och bilderna kopieras automatiskt till datorn. Windows XP är inställt så att operativsystemets guide för AutoPlay startar.

Följ rutinen nedan för att avbryta inställningen.

6 Klicka på [Start] och klicka sedan på [My Computer].

7 Högerklicka på [Sony MemoryStick] och klicka sedan på [Properties].

8 Avaktivera inställningen

- ① Klicka på [AutoPlay].
- ② Ställ in [Content type] på [Pictures].
- ③ Markera [Select an action to perform] i [Actions] och välj [Take no action], klicka sedan på [Apply].
- ④ Ställ in [Content type] på [Video files] och gå vidare till steg ③. Ställ in [Content type] på [Mixed content] och gå vidare till steg ③.
- ⑤ Klicka på [OK].
Skärmen [Properties] stängs. Operativsystemets guide för AutoPlay startar inte automatiskt även om en USB-anslutning görs.

Ändra "Image Transfer"-inställningar

Du kan ändra "Image Transfer"-inställningarna. Högerklicka på ikonen "Image Transfer" på aktivitetsfältet och välj [Open Settings]. Du kan ställa in följande: [Basic], [Copy] och [Delete].



När "Image Transfer" startar, visas fönstret nedan.



När du väljer [Settings] i fönstret ovan, kan du enbart ändra inställningen [Basic].

Kopiera bilder utan att använda "Image Transfer"

– Windows 98/98SE/2000/Me

Om "Image Transfer" inte är inställt att startas automatiskt, kan du kopiera bilder med följande rutin.

1 Dubbelklicka på [My Computer] och sedan på [Removable Disk].

Innehållet i den "Memory Stick" som finns i kameran visas.

- Det här avsnittet beskriver ett exempel på hur du kopierar bilder till mappen "My Documents".
- Om ikonen "Removable Disk" inte visas, se den högra kolumnen.
- När Windows XP används, se sidan 79.

2 Dubbelklicka på click [DCIM] och dubbelklicka sedan på mappen där bildfilerna du vill kopiera är lagrade.



Mappen öppnas.

3 Dra och släpp bildfilerna till mappen "My Documents".

Bildfilerna kopieras till mappen "My Documents".

- När du försöker att kopiera en bild till en mapp där en bild med samma filnamn har sparats visas ett meddelande där du bekräftar att du vill skriva över filen. Om du klickar på [Yes], skrivs bilden över.

När en ikon för en borttagbar disk inte visas

- 1 Högerklicka på [My Computer] och klicka sedan på [Properties]. Skärmen "System Properties" visas.
 - Windows 2000-användare: Klicka på fliken [Hardware] på skärmen "System Properties".
- 2 Kontrollera om andra enheter redan är installerade.
 - ① Klicka på [Device Manager].
 - ② Dubbelklicka på [Other Devices].
 - ③ Kontrollera om det finns en "Sony DSC" eller "Sony Handycam" med ett -märke.
- 3 Om du hittar någon av enheterna ovan följer du stegen nedan för att ta bort dem.
 - ① Klicka på [ Sony DSC] eller [ Sony Handycam].
 - ② Klicka på [Remove]. (I Windows 2000, klicka på [Uninstall].) Skärmen "Confirm Device Removal" visas.
 - ③ Klicka på [OK]. Enheten har tagits bort.

Försök att installera USB-drivrutinen igen med den medföljande CD-ROM-skivan (sida 73).

– Windows XP

Kopiera bilder med guiden AutoPlay i Windows XP

- 1 Etablera en USB-anslutning (sidorna 75 till 76). Klicka på [Copy pictures to a folder on my computer using Microsoft Scanner and Camera Wizard] och klicka sedan på [OK].**

Fönstret “Scanner and Camera Wizard” visas.

- 2 Klicka på [Next].**

Bilderna som är sparade i “Memory Stick” visas.

- 3 Klicka på kryssrutorna för att avmarkera dem för bilder som du inte vill kopiera till datorn och klicka sedan på [Next].**

Fönstret “Picture Name and Destination” visas.

- 4 Välj namn och destination för bilderna och klicka sedan på [Next].**

Bildkopieringen börjar. När kopieringen är slutförd visas skärmen “Other Options”.

- 5 Välj [Nothing. I'm finished working with these pictures] och klicka sedan på [Next].**

Fönstret “Completing the Scanner and Camera Wizard” visas.

- 6 Klicka på [Finish].**

Guiden avslutas.

- När du fortsätta att kopiera fler bilder, utför rutinen “**1** Avbryta en USB-anslutning” (sida 77). Följ sedan anvisningarna från steg **1** igen.

Visa bilderna på datorn

- 1 Dubbelklicka på [My Documents] på skrivbordet.**

Innehållet i mappen “My Documents” visas.

- Det här avsnittet beskriver rutinen för att visa bilder i mappen “My Documents”.
- Om du använder Windows XP dubbelklickar du på [Start] → [My Documents] i den följden.
- Du kan använda programmet “PIXELA ImageMixer for Sony” för att visa och redigera bilderna på datorn. Mer information finns i programmets hjälpfiler.

- 2 Dubbelklicka på önskad mapp och bildfil.**

Bilden visas.

Platser för lagring av bildfiler och namn på bildfiler

Bildfilerna som tagits med kameran är grupperade som mappar i "Memory Stick".

Exempel: när mappar visas i Windows Me

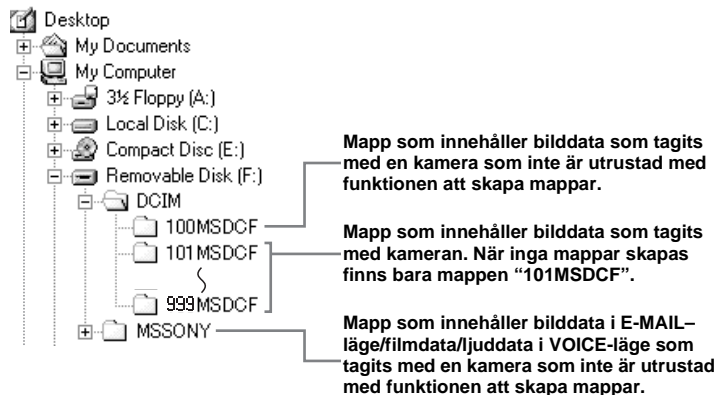

Data som lagras i "100MSDCF" eller "MSSONY" togs med en kamera som inte är utrustad med funktionen att skapa mappar. Du kan inte lagra bilder i dessa mappar. Bilderna i dess mappar är enbart till för visning.

Mapp	Filnamn	Innebörd av fil
101MSDCF till 999MSDCF	DSC0□□□□.JPG	<ul style="list-style-type: none"> • Stillbildsfil som har tagits på normalt sätt • Multi Burst-lägesfiler (sida 52) • Stillbildsfil som har tagits i <ul style="list-style-type: none"> – E-MAIL-läge (sida 53) – VOICE-läge (sida 54)
	DSC0□□□□.JPE	• Småbildsfiler tagna i E-MAIL-läge. När sådana filer visas på enheter som inte har funktionen att skapa mappar, öppnas motsvarande JPEG-fil.
	DSC0□□□□.MPG	• Ljudfiler tagna i VOICE-läge. När sådana filer visas på enheter som inte har funktionen att skapa mappar, öppnas motsvarande JPEG-fil.
	CLP0□□□□.GIF	• Clip Motion-filer tagna i NORMAL-läge (sida 51)
	CLP0□□□□.THM	• Indexbildfil av Clip Motion-filer tagna i NORMAL-läge
	MBL0□□□□.GIF	• Clip Motion-filer tagna i MOBILE-läge (sida 51)
	MBL0□□□□.THM	• Indexbildfil av Clip Motion-filer tagna i MOBILE-läge
	MOV0□□□□.MPG	• Filmfiler tagna i MPEG MOVIE-läge (sida 66)

Information om tabellen

- Innebörden av de olika filnamnen är som ovan:
□□□□ avser ett nummer i intervallet 0001 till 9999.
- De numeriska delarna av följande filer är samma.
 - En småbildsfil som har tagits i E-MAIL-läge och dess motsvarande bildfil
 - En ljudfil som spelats in i VOICE-läge och dess motsvarande bildfil

- En bildfil som har tagits med Clip Motion och dess motsvarande indexbildfil

Kopiera bilder till datorn

– För Macintosh-användare

Rekommenderad datormiljö

Operativsystem: Mac OS 8.5.1, 8.6, 9.0, 9.1, 9.2, Mac OS X (v. 10.0/v. 10.1)

Ovan nämnda operativsystem måste installeras på fabriken. Uppdatera operativsystemet till Mac OS 9.0 eller 9.1 för följande modeller.

- iMac med Mac OS 8.6 installerat på fabriken och med en CD-ROM-enhet
- iBook eller Power Mac G4 med Mac OS 8.6 installerat på fabriken

USB-kontakt: Medföljer som standard

Bildskärm: 800 × 600 punkter eller mer
32 000 färger eller mer

- Om du ansluter två eller flera USB-enheter till datorn på en gång kan det hända att vissa enheter, inklusive kameran, inte fungerar beroende på typen av USB-enhet.
- Användningen garanteras inte när du använder ett USB-nav.
- Vi garanterar inte att alla de ovan rekommenderade miljöerna fungerar.

USB-läge

Det finns två olika lägen för USB-anslutning, lägena [NORMAL] och [PTP]*. Fabriksinställningen är läget [NORMAL].

* Enbart kompatibelt med Mac OS X. Vid anslutning till en dator kopieras enbart data i den mappen som valts med kameran till datorn.

Kommunikation med datorn

När du återställer datorn från läget för uppehåll eller vila kan det hända att kommunikationen mellan kameran och datorn inte återställs på samma gång.

När en USB-kontakt inte medföljer datorn



När varken en USB-kontakt eller ett "Memory Stick"-fack medföljer kan du kopiera bilder med ett tillbehör. Mer information finns på Sonys webbplats. <http://www.sony.net/>

Steg som operativsystemet kräver

Följ stegen nedan som gäller ditt operativsystem.

Operativsystem	Steg
Mac OS 8.5.1/8.6/9.0	Steg 1 till 4
Mac OS 9.1/9.2/Mac OS X (v 10.0/v 10.1)	Steg 2 till 4

1 Installera USB-drivrutinen

- 1 Sätt på datorn och sätt i den medföljande CD-ROM-skivan i CD-ROM-enheten. Skärmen "PIXELA ImageMixer for Sony" visas.
- 2 Dubbelklicka på  (Setup Menu).
- 3 Klicka på  (USB Driver). Skärmen "USB Driver" visas.
- 4 Dubbelklicka på ikonen för den hårddisk som innehåller operativsystemet så att skärmen öppnas.
- 5 Dra och släpp följande två filer från skärmen som öppnats i steg 3 till ikonen för systemmappen i skärmen som öppnats i steg 4.
 - Sony USB Driver
 - Sony USB Shim
- 6 När bekräftelsemeddelandet visas, klicka på "OK".
- 7 Starta om datorn och ta ut CD-ROM-skivan ur CD-ROM-enheten.

2 Ansluta kameran till datorn

Mer information finns på sidan 75 till 76.

Ta bort USB-kabeln från datorn, ta ut kameran ur USB-dockningsstationen eller stänga av kameran

Dra och släpp enhetsikonen eller ikonen för "Memory Stick" till ikonen för "Trash" och ta sedan bort USB-kabeln, ta ut kameran ur USB-dockningsstationen eller stäng av kameran.

- Om du använder Mac OS X tar du bort USB-kabeln etc. när du har stängt av datorn.

3 Kopiera bilder

- 1 Dubbelklicka på ikonen som just har identifierats på skrivbordet. Innehållet i den "Memory Stick" som finns i kameran visas.
- 2 Dubbelklicka på "DCIM".
- 3 Dubbelklicka på mappen där bilderna du vill kopiera är lagrade.
- 4 Dra och släpp bildfilerna till ikonen för hårddisken. Bildfilen kopieras till hårddisken. För detaljer om lagringsplatser för bilder och filnamnen, se sida 80.

4 Visa bilderna på datorn

- 1 Dubbelklicka på ikonen för hårddisken.
- 2 Dubbelklicka på den önskade bildfilen i mappen som innehåller de kopierade filerna. Bildfilen öppnas.

- Du kan använda programmet "PIXELA ImageMixer for Sony" för att kopiera bilder till datorn och visa bilderna på datorn. För detaljer om installation, se bruksanvisningen som medföljer på CD-ROM-skivan. Se programvarans hjälpfiler för information om användning.
- "PIXELA ImageMixer for Sony" kan inte användas med Mac OS X.
- "Image Transfer" kan inte användas med Macintosh.

För Mac OS X-användare

När du klickar på en bildfil i läget E-MAIL, kan "There is no application available to open the document "DSC0□□□□.JPE"." visas. Utför följande konfiguration i sådana fall. Skärmen kan variera beroende på operativsystemets version.

- 1 Klicka på [Choose Application...] på skärmen "There is no application available to open the document "DSC0□□□□.JPE".".
- 2 Ändra [Recommended Applications] till [All Applications].
- 3 Välj [QuickTime Player] i programlistan och klicka sedan på [Open].

Felsökning

Om du får problem med kameran bör du försöka med följande åtgärder.

- 1 Kontrollera alternativen på sidorna 84 till 91. **Om fönstret visar "C:□□:□□" fungerar självdiagnosfunktionen. Läs mer på sida 94.**

- 2 Tryck på RESET-knappen placerad inuti batteri-/“Memory Stick”-luckan och slå sedan på strömmen igen. (Det här raderar inställningar för datum och tid etc.)

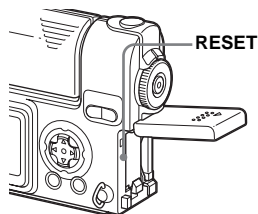









- 3 Konsultera Sony-återförsäljare eller en auktoriserad Sony-serviceverkstad.











Batteri och ström

Fel	Orsak	Åtgärd
Batteriet är inte laddat.	<ul style="list-style-type: none">• Kameran är påslagen.• Anslutningen är inte korrekt gjord.	<ul style="list-style-type: none">→ Stäng av strömmen (sida 16).→ Kontrollera anslutningen (sida 11).
Det går inte att installera batteriet.	<ul style="list-style-type: none">• Batteriet har inte installerats riktigt.	<ul style="list-style-type: none">→ Installera batteriet medan du trycker ner utmatningsspaken med batteriets framkant (sida 11).
¼/CHG-lampan blinkar.	<ul style="list-style-type: none">• Batteriet har inte installerats riktigt.• Batteriet fungerar inte riktigt.	<ul style="list-style-type: none">→ Installera batteriet riktigt (sida 11).→ Konsultera Sony-återförsäljare eller en auktoriserad Sony-serviceverkstad.
När jag laddar batteriet lyser inte ¼/CHG-lampan.	<ul style="list-style-type: none">• Nätdaptern är urkopplad.• Kameran är inte korrekt monterad i USB-dockningsstationen.• Batteriet har inte installerats riktigt.• Laddningen är klar.	<ul style="list-style-type: none">→ Anslut nätdaptern riktigt (sida 11).→ Montera kameran korrekt (sida 12).→ Installera batteriet riktigt (sida 11).—



Fel	Orsak	Åtgärd
Indikatorn för återstående batteritid är felaktig. Eller indikatorn för återstående batteritid visas men strömmen tar slut snabbt.	<ul style="list-style-type: none"> • Du har använt kameran under en lång tid där det är extremt varmt eller extremt kallt. • Batteriet är slut (sida 105). • Batteriet är urladdat. • Felaktig information om återstående batteritid visas. 	<p>—</p> <p>→ Byt ut det mot ett nytt.</p> <p>→ Byt ut batteriet till ett laddat (sida 11).</p> <p>→ Ladda upp batteriet helt (sida 11).</p>
Batteriet tar slut för snabbt.	<ul style="list-style-type: none"> • Du tar/visar bilder i mycket låg temperatur. • Batteriet är inte tillräckligt laddat. • Batteriet är slut (sida 105). 	<p>—</p> <p>→ Ladda upp batteriet helt (sida 11).</p> <p>→ Byt ut det mot ett nytt.</p>
Det går inte att slå på strömmen.	<ul style="list-style-type: none"> • Batteriet har inte satts i ordentligt. • Kameran är inte korrekt monterad i USB-dockningsstationen. • Nätdaptern är urkopplad. • Batteriet är slut (sida 105). • Batteriet är inte tillräckligt laddat. 	<p>→ Installera batteriet riktigt (sida 11).</p> <p>→ Montera kameran korrekt (sida 12).</p> <p>→ Anslut nätdaptern ordentligt till kameran (sida 15).</p> <p>→ Byt ut det mot ett nytt.</p> <p>→ Ladda upp batteriet helt (sida 11).</p>
Strömmen stängs plötsligt av.	<ul style="list-style-type: none"> • Om du inte använder kameran under cirka 90 sekunder när strömmen är påslagen, stängs kameran av automatiskt för att inte slösa på batteriet (efter tre minuter när [POWER SAVE] är [OFF].) (sida 16). • Batteriet är urladdat. • Kameran är inte korrekt monterad i USB-dockningsstationen. 	<p>→ Slå på strömmen igen (sida 16).</p> <p>→ Byt ut batteriet till ett laddat (sida 11).</p> <p>→ Montera kameran korrekt (sida 12).</p>

Ta stillbilder/filmer

Fel	Orsak	Åtgärd
LCD-skärmen tänds inte även om strömmen slås på.	<ul style="list-style-type: none"> Strömmen stängdes av med LCD-skärmen avstängd sista gången kameran användes. 	→ Slå på LCD-skärmen (sida 29).
Objektet syns inte i LCD-teckenfönstret.	<ul style="list-style-type: none"> MODE-väljaren har inte ställts in på , , SCN eller . 	→ Ställ in MODE-väljaren på  ,  , SCN eller  (sidorna 22, 31, 66).
Bilden saknar fokus.	<ul style="list-style-type: none"> Objektet är för nära. Läget Vy är valt i Val av miljö. Förinställt fokuseringsavstånd har ställts in. [POWER SAVE] är inställt på [ON]. 	→ Ställ in läget för makroinspelning när du tar en bild av ett objekt som är inom 50 cm från linsen. Se till att ha linsen längre bort från objektet, så att det inte befinner sig inom det minsta avståndet vid tagning (sida 25). → Avbryt läget (sida 31). → Välj automatiskt fokusläge (sida 47). → Tryck på avtryckarknappen och håll den nedtryckt till hälften eller ställ in [POWER SAVE] på [OFF] (sida 102).
Det går inte att använda smart zoom.	<ul style="list-style-type: none"> Det går inte att använda smart zoom när du filmar (MPEG-film). LCD-teckenfönstret är avslaget.  (IMAGE SIZE) är inställt på [2272×1704] eller [2272 (3:2)]. 	— → Slå på LCD-skärmen (sida 29). → Ställ in  (IMAGE SIZE) på en annan inställning utom [2272×1704] och [2272 (3:2)] (sida 24).
Bilden är för mörk.	<ul style="list-style-type: none"> Du försöker ta en bild av ett bakgrundsbelyst objekt. Ljusstyrkan i teckenfönstret är för svag. [POWER SAVE] är inställt på [ON]. 	→ Ändra exponeringen (sida 47). → Ändra ljusstyrkan i teckenfönstret (sidorna 44, 102). → Ställ in [POWER SAVE] på [OFF] (sidorna 44, 102).
Bilden är för ljus.	<ul style="list-style-type: none"> Du fotograferar ett strålkastarbeslyt objekt på en mörk plats, t.ex. en scen. LCD-teckenfönstret är för ljus. 	→ Ändra exponeringen (sida 47). → Ändra ljusstyrkan i teckenfönstret (sidorna 44, 102).
Bilden blir svartvit.	<ul style="list-style-type: none"> [PFX] (P. EFFECT) är inställt på [B&W]. 	→ Avbryt B&W-läget (sida 55).
Lodråta ränder visas vid tagning av mycket ljusa objekt.	<ul style="list-style-type: none"> Svartning uppstår. 	→ Detta beror inte på något fel på kameran.

Fel	Orsak	Åtgärd
Det går inte att ta bilder.	<ul style="list-style-type: none"> Ingen "Memory Stick" har satts i. Kapaciteten på "Memory Stick" är otillräcklig. Skrivskyddsreglaget på "Memory Stick" har ställts i läge LOCK. Det går inte att ta bilder när blixten laddas. MODE-väljaren är inte inställd på , , eller SCN när du vill ta en stillbild. MODE-väljaren är inte inställd på  när du vill filma. 	<ul style="list-style-type: none"> → Sätt i en "Memory Stick" (sida 20). → Radera bilder som sparats i "Memory Stick" eller formatera den. → Byt "Memory Stick". → Ställ in skrivskyddsfliken på inspelningsläget (sida 104). — → Ställ in MODE-väljaren på , , eller SCN (sidorna 22, 31). → Ställ in MODE-väljaren på  (sida 66).
Det går inte att ta bilder med blixten.	<ul style="list-style-type: none"> MODE-väljaren är inställd på  eller SET UP. Blixten är inställd på  (ingen blixt). När du tar stillbilder är val av miljö inställt på läget Skymning. [MOVING IMAGE] är inte inställt på [CLIP MOTION] i SET UP-inställningarna. 	<ul style="list-style-type: none"> → Ställ in den på annan inställning än  eller SET UP (sida 27). → Ställ in blixten på "Auto" (ingen indikering) eller  (Aktiverad blixt) (sida 27). → Avbryt Skymningsläget (sida 31). → Ställ in den på [CLIP MOTION] (sida 51)
Objektets ögon blir röda på bilden.	—	→ Ställ in [RED EYE REDUCTION] på [ON] (sida 27).
Fel datum och tid anges på bilden.	• Datum och tid är felinställda i kameran.	→ Ange rätt datum och tid (sida 18).

Visa bilder

Fel	Orsak	Åtgärd
Det går inte att visa bilden.	<ul style="list-style-type: none"> MODE-väljaren har inte ställts in på . Du kan inte visa bilden igen på kameran om den modifierats på en dator eller om mapp- eller filnamnet ändrats. 	<ul style="list-style-type: none"> → Ställ in MODE-väljaren på  (sida 35). —
Bilderna är grovkorniga direkt efter de har visats.	—	→ Detta beror inte på något fel på kameran.
Det går inte att visa bilderna på en TV-skärm.	<ul style="list-style-type: none"> Kamerans [VIDEO OUT]-inställning i SET UP är felaktig. Anslutningen är inte korrekt gjord. 	<ul style="list-style-type: none"> → Ställ in [VIDEO OUT] på [NTSC] eller [PAL] (sidorna 44, 102). → Kontrollera anslutningen (sida 37).

Fel	Orsak	Åtgärd
Det går inte att visa bilderna på datorn.	—	→ Se sida 89.
“USB MODE NORMAL” eller “USB MODE PTP” visas på skärmen.	<ul style="list-style-type: none"> • Kameran kommunicerar med datorn. 	→ Avbryt USB-kommunikation (sida 77) och ställ in omkopplaren USB ON/OFF på “OFF”.
Konstiga ljud hörs från kameran när jag visar en film.	<ul style="list-style-type: none"> • Ljuden hörs när autofokus är verksamt. 	→ Detta beror inte på något fel på kameran. Ställ in förinställt fokuseringsavstånd (sida 47).

Radera/redigera en bild

Fel	Orsak	Åtgärd
Kameran kan inte radera en bild.	<ul style="list-style-type: none"> • Bilden är skyddad. • Skrivskyddsreglaget på “Memory Stick” har ställts i läge LOCK. 	→ Ta bort skyddet (sida 61). → Placera den i inspelningsläge (sida 104).
Du har raderat bilden oavsiktligt.	<ul style="list-style-type: none"> • När du har raderat en bild kan du inte återställa den. 	→ Skrivskyddsomkopplaren på kamerans “Memory Stick” hindrar dig från att radera bilder oavsiktligt (sida 104). → Genom att skydda bilden kan oavsiktlig radering förhindras (sida 61).
Funktionen för att ändra format fungerar inte.	<ul style="list-style-type: none"> • Film (MPEG-film)/Clip Motion/Multi Burst-filer kan inte ändras. 	—
Det går inte att lägga till ett utskriftsmärke (DPOF).	<ul style="list-style-type: none"> • Utskriftsmarkeringar (DPOF) kan inte bifogas film (MPEG-film)/Clip Motion-filer. 	—
Det går inte att klippa en film.	<ul style="list-style-type: none"> • Filmen är inte tillräckligt lång för att klippas. • Skyddad film (MPEG-film), Clip Motion, Multi Burst-filer och stillbilder kan inte klippas. 	— —

Datorer

Fel	Orsak	Åtgärd
Du vet inte om ditt operativsystem kan användas tillsammans med kameran.	—	→ Kontrollera "Rekommenderad datormiljö" (sidorna 72, 82).
Det går inte att installera USB-drivrutinen.	—	→ Logga in som administratör (behörig administratör) i Windows 2000.
Datorn kan inte identifiera kameran.	<ul style="list-style-type: none"> • Kameran är avstängd. • Batterinivån är för låg. • Du använder inte medföljande USB-kabel. • USB-kabeln är inte ordentligt ansluten. • [USB CONNECT] har ställts in på [PTP] i SET UP-inställningar. • Omkopplaren USB ON/OFF är inställd på "OFF". • Kameran är inte korrekt monterad i USB-dockningsstationen. • Datorns USB-kontakter är anslutna till annan utrustning än tangentbordet, musen och USB-dockningsstationen. • USB-drivrutinen har inte installerats. • Datorn känner inte igen enheten ordentligt eftersom du anslöt kameran och datorn med USB-dockningsstationen och USB-kabeln innan du installerade "USB Driver" från den medföljande CD-ROM-skivan. 	<ul style="list-style-type: none"> → Sätt på kameran (sida 16). → Använda nätadaptern (medföljer) (sida 15). → Använd den medföljande USB-kabeln (sida 76). → Koppla ur USB-kabeln och anslut den igen ordentligt. Se till att "USB MODE" visas i teckenfönstret (sida 76). → Ställ in den på [NORMAL] (sida 102). → Ställ in den på "ON" (sida 76) → Montera kameran korrekt (sida 12). → Koppla bort USB-kablarna förutom de som är anslutna till tangentbordet, musen och USB-dockningsstationen. → Installera USB-drivrutinen (sida 73). → Radera de enheter som felaktigt identifierats från datorn och installera sedan USB-drivrutinen (sidorna 73, 78).
Det går inte att kopiera bilder.	<ul style="list-style-type: none"> • Kameran är inte ansluten till datorn på rätt sätt. • Kopieringsproceduren varierar beroende på vilket operativsystem du använder. 	<ul style="list-style-type: none"> → Anslut kameran och datorn på rätt sätt (sida 75). → Följ kopieringsproceduren för operativsystemet (sidorna 77, 78, 82). → Om du använder programmet "PIXELA ImageMixer for Sony" klickar du på HELP. → Om du använder programmet "Image Transfer", se sidan 77.

Fel	Orsak	Åtgärd
“Image Transfer” startar inte automatiskt efter det att USB anslutits.	— —	→ Välj [Launch Image Transfer automatically when your camera, etc., is connected.] i inställningen [Basic] (sida 78). → Gör USB-anslutningen när datorn är påslagen (sida 75).
Det går inte att visa bilden på datorn.	— —	→ Om du använder programmet “PIXELA ImageMixer for Sony” klickar du på HELP. → Kontakta dator- eller programtillverkaren.
Bilden och ljudet påverkas av störningar när du visar en film på datorn.	• Du visar upp filmen direkt från kamerans “Memory Stick”.	→ Kopiera filmen till hårddisken på datorn och visa sedan filmfilen från hårddisken (sidorna 77, 82).
Det går inte att skriva ut en bild.	—	→ Kontrollera utskriftsinställningarna. → Information finn i “Välja bilder för utskrift” (sida 64) eller om du använder programmet “PIXELA ImageMixer for Sony” klickar du på HELP.
Felmeddelandet visas när den medföljande CD-ROM-skivan startas.	—	→ Ställ in datorns skärmläge på följande sätt: För Windows, 800 × 600 punkter eller mer, high color (16-bitars färg, 65 000 färger) eller mer. För Macintosh, 800 × 600 punkter eller mer, 32 000 färger eller mer.

“Memory Stick”

Fel	Orsak	Åtgärd
Det går inte att sätta i en “Memory Stick”.	• Du sätter i den felvänt.	→ Sätt i den från höger sida (sida 20).
Det går inte att lagra på en “Memory Stick”.	• Skrivskyddsreglaget på “Memory Stick” har ställts i läge LOCK. • Kamerans “Memory Stick” är full.	→ Placera den i inspelningsläge (sida 104). → Radera onödiga bilder (sidorna 39, 68)
Det går inte att formatera en “Memory Stick”.	• Skrivskyddsreglaget på “Memory Stick” har ställts i läge LOCK.	→ Placera den i inspelningsläge (sida 104).
Du har oavsiktligt formaterat en “Memory Stick”.	• Samtliga data på “Memory Stick” raderas genom formatering.	→ Vi rekommenderar att du ställer skrivskyddsreglaget på “Memory Stick” i positionen LOCK för att skydda mot oavsiktlig radering (sida 104).



Övrigt

Fel	Orsak	Åtgärd
Kameran fungerar inte, inga funktioner kan utföras.	<ul style="list-style-type: none">• Du använder inte ett "InfoLITHIUM"-batteri.• Batterinivån är låg eller står på noll (☹️ indikatorn visas.).• Nätaggarna är inte ordentligt anslutna.• Kameran är inte korrekt monterad i USB-dockningsstationen.	<p>→ Använd ett "InfoLITHIUM"-batteri enbart (sida 105). → Ladda batteriet (sida 11).</p> <p>→ Anslut det ordentligt till kamerans multikontakt och till ett vägguttag (sida 15). → Montera kameran korrekt (sida 12).</p>
Strömmen är på, men kameran fungerar inte.	<ul style="list-style-type: none">• Det interna systemet fungerar inte riktigt.	<p>→ Koppla bort och återanslut alla strömkällor efter en minut och slå sedan på kameran. Om det här inte åtgärdar problemet trycker du på RESET-knappen i batteri/"Memory Stick"-luckan med ett spetsigt föremål och slår sedan på strömmen igen. (Det här raderar inställningar för datum och tid etc.)</p>
Det går inte att identifiera indikatorn i LCD-teckenfönstret.	—	<p>→ Kontrollera indikatorn (sidorna 107 till 109).</p>
Linsen immar igen.	<ul style="list-style-type: none">• Kondens uppstår.	<p>→ Stäng av kameran, lämna den i ungefär en timme och försök sedan att använda den igen (sida 103).</p>
Kameran blir varm om du använder den länge.	—	<p>→ Detta beror inte på något fel på kameran.</p>

Varningar och meddelanden

Följande meddelanden visas i LCD-fönstret.

Meddelande	Betydelse/Åtgärd
NO MEMORY STICK	<ul style="list-style-type: none">• Sätt i en "Memory Stick" (sida 20).
SYSTEM ERROR	<ul style="list-style-type: none">• Stäng av kameran och slå på den igen (sida 16).
MEMORY STICK ERROR	<ul style="list-style-type: none">• Sätt i en "Memory Stick" på rätt sätt (sida 20).• "Memory Stick" är skadad eller polerna på "Memory Stick" är smutsiga.
MEMORY STICK TYPE ERROR	<ul style="list-style-type: none">• Den "Memory Stick" som satts i kan inte användas med kameran (sida 104).
FORMAT ERROR	<ul style="list-style-type: none">• Formateringen av kamerans "Memory Stick" misslyckades. Formatera om "Memory Stick" (sida 43).
MEMORY STICK LOCKED	<ul style="list-style-type: none">• Skrivskyddsreglaget på "Memory Stick" har ställts i läge LOCK. Placera den i inspelningsläge (sida 104).
NO MEMORY SPACE	<ul style="list-style-type: none">• Kapaciteten på "Memory Stick" är otillräcklig. Det går inte att spara bilder. Radera onödiga bilder (sidorna 39, 68)
NO FILE IN THIS FOLDER	<ul style="list-style-type: none">• Inga bilder har lagrats i mappen.
FOLDER ERROR	<ul style="list-style-type: none">• En mapp med samma inledande tre siffror finns redan i kamerans "Memory Stick". (exempel: 123MSDCF och 123ABCDE) Välj andra mappar eller skapa en ny mapp.
CANNOT CREATE MORE FOLDER	<ul style="list-style-type: none">• Det går inte att skapa mappar.
CANNOT RECORD	<ul style="list-style-type: none">• Du har valt mappen som enbart är avsedd för visning med kameran. Välj en annan mapp (sida 56).
FILE ERROR	<ul style="list-style-type: none">• Ett fel uppstod vid visningen av bilden.
FILE PROTECT	<ul style="list-style-type: none">• Bilden är skyddad från radering.
IMAGE SIZE OVER	<ul style="list-style-type: none">• Du visar en bild i en storlek som inte kan visas på kameran.
CAN NOT DIVIDE	<ul style="list-style-type: none">• Filmen är inte tillräckligt lång för att delas.• Filen är inte en film (MPEG-film).
INVALID OPERATION	<ul style="list-style-type: none">• Du visar en fil som har skapats på en annan utrustning än kameran.
For "InfoLITHIUM" BATTERY ONLY	<ul style="list-style-type: none">• Batteriet är inte av typen "InfoLITHIUM".

Meddelande	Betydelse/Åtgärd
	<ul style="list-style-type: none"> • Batterinivån är låg eller står på noll. Ladda batteriet (sida 11). Beroende på användarförhållandena eller batteritypen kan det hända att indikatorerna blinkar även om det fortfarande återstår 5 eller 10 minuter av batteritiden.
	<ul style="list-style-type: none"> • Du håller inte kameran tillräckligt stadigt. Använd blix, montera kameran på ett stativ eller fixera kameran på annan plats.
ROTATE THE LENS PORTION	<ul style="list-style-type: none"> • Linsdelen faller ned. Vrid linsdelen.

Felkoder

Kameran har en självdiagnosfunktion. Funktionen visar kamerans tillstånd i LCD-teckenfönstret med hjälp av koder som består av en bokstav och fyra siffror. Om detta inträffar kontrollerar du följande tabell över koder och vidtar motsvarande motåtgärd. De två sista siffrorna (anges här med □□) ändras beroende på kamerans status.

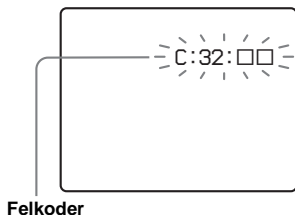

Felkod	Orsak	Motåtgärd
C:32: □□	Ett fel med kamerans maskinvara eller objektivet har uppstått.	• Stäng av kameran och slå på den igen (sida 16).
C:13: □□	Kameran kan inte läsa eller skriva data på dess "Memory Stick".	• Sätt i "Memory Stick" igen flera gånger.
	En oformaterad "Memory Stick" har satts i.	• Formatera kamerans "Memory Stick" (sida 43).
	Den "Memory Stick" som har satts i kan inte användas med den här kameran, eller så är datan skadad.	• Sätt i en ny "Memory Stick" (sida 20).
E:61: □□ E:91: □□ E:92: □□	Ett fel som inte går att reparera har uppstått.	• Tryck på RESET-knappen (sida 84) placerad inuti batteri-/ "Memory Stick"-luckan och slå sedan på strömmen igen.

Om kameran inte fungerar som den ska när du har vidtagit motåtgärder några gånger bör du kontakta närmaste Sony-återförsäljare eller lokal auktoriserad Sony-serviceverkstad och informera dem om den 5-siffriga servicekoden.

Exempel: E:61:10

Antalet bilder som kan lagras/tagningstid

Antal bilder som kan sparas och tagningstiden kan variera beroende på kapaciteten på kamerans "Memory Stick", bildstorleken och bildkvaliteten. Läs följande tabell när du ska välja en "Memory Stick".

- Antalet bilder är listade i FINE (STANDARD) följd.
- De värden för antalet bilder som kan sparas och tagningstiden kan variera beroende på tagningsförhållandena.
- Läs mer på sida 34 om normal tagningstid samt antalet bilder som kan sparas.
- När det återstående antalet bilder som kan sparas är fler än 9999, visas ">9999".

E-post

(Enheter: bilder)

	16MB	32MB	64MB	128MB	MSX-256	MSX-512	MSX-1G
2272×1704	8 (14)	16 (29)	32 (59)	65 (119)	117 (210)	238 (427)	485 (871)
2272 (3:2)	8 (14)	16 (29)	32 (59)	65 (119)	117 (210)	238 (427)	485 (871)
1600×1200	16 (29)	32 (59)	65 (119)	131 (239)	230 (420)	468 (854)	956 (1743)
1280×960	24 (44)	49 (89)	98 (179)	197 (359)	340 (595)	691 (1210)	1411 (2470)
640×480	88 (194)	178 (392)	358 (788)	718 (1580)	1190 (2381)	2420 (4841)	4940 (9881)

VOICE

(Enheter: bilder)

	16MB	32MB	64MB	128MB	MSX-256	MSX-512	MSX-1G
2272×1704	7 (14)	15 (28)	31 (57)	63 (114)	115 (204)	234 (414)	478 (846)
2272 (3:2)	7 (14)	15 (28)	31 (57)	63 (114)	115 (204)	234 (414)	478 (846)
1600×1200	15 (26)	31 (54)	62 (109)	125 (219)	223 (396)	453 (806)	926 (1646)
1280×960	22 (38)	45 (78)	91 (157)	183 (316)	324 (549)	660 (1117)	1347 (2280)
640×480	69 (121)	140 (245)	281 (492)	564 (987)	1020 (1785)	2074 (3630)	4234 (7410)

Clip Motion

(Enheter: bilder)

	16MB	32MB	64MB	128MB	MSX-256	MSX-512	MSX-1G
NORMAL	88	178	358	718	1190	2420	4940
MOBILE	486	982	1971	3951	3571	7261	14821

NORMAL: När du tar 10 bildrutor

MOBILE: När du tar två bildrutor

MPEG-filmer

(Enheter: sekunder)

	16MB	32MB	64MB	128MB	MSX-256	MSX-512	MSX-1G
320 (HQX)	42	87	176	354	641	1304	2663
320×240	174	352	708	1419	2567	5221	10657
160×112	673	1363	2740	5494	9935	20203	41239

Multi Burst

(Enheter: bilder)

	16MB	32MB	64MB	128MB	MSX-256	MSX-512	MSX-1G
1280×960	24 (46)	50 (93)	101 (187)	202 (376)	357 (649)	726 (1320)	1482 (2694)

Menyalternativ













Vilka menyalternativ som kan ändras är beroende på i vilket läge MODE-väljaren är. LCD-skärmen visar endast de alternativ som du kan ställa in baserat på MODE-väljarens aktuella position.





Fabriksinställningarna markeras med ■.

När MODE-väljaren har ställts in på





Alternativ	Inställning	Beskrivning
 (IMAGE SIZE)	■ 2272×1704 / 2272 (3:2) / 1600×1200 / 1280×960 / 640×480	Anger den bildstorlek som används när du tar stillbilder (sida 21).
MODE (REC MODE)	VOICE E-MAIL ■ NORMAL	<ul style="list-style-type: none">– Sparar en ljudfil (med en stillbild) tillsammans med en JPEG-fil (sida 54).– Sparar en liten bildfil (320×240) i JPEG-format tillsammans med det valda bildformatet (sida 53).– Sparar en bild i normalt inspelningsläge.

När MODE-väljaren har ställts in på P eller SCN

Alternativ	Inställning	Beskrivning
SCN	■  /  /  / 	Anger en av de olika miljöerna. (När MODE-väljaren är inställd på  P kan den här inställningen inte göras.) (sida 31)
 (EV)	+2,0EV / +1.7EV / +1.3EV / +1,0EV / +0.7EV / +0.3EV / ■ 0EV / -0.3EV / -0.7EV / -1.0EV / -1.3EV / -1.7EV / -2.0EV	Ändrar exponeringen (sida 47).
 (FOCUS)	∞ / 7.0m / 3.0m / 1.0m / 0.5m / CENTER AF / ■ MULTI AF	Väljer autofokuseringsmetod (sida 45) eller ställer in förinställt fokusavstånd (sida 47).
WB (WHITE BAL)	 /  /  /  / ■ AUTO	Anger vitbalansen (sida 49).
 (SPOT METER)	ON / ■ OFF	För att stämma överens med exponeringen för det objekt du vill ta en bild av (sida 48).









Alternativ	Inställning	Beskrivning
ISO	400 / 200 / 100 / ■AUTO	Anger ISO-känslighet. Om du tar bilder i mörka miljöer eller tar en bild av ett objekt som rör sig snabbt, bör du använda ett högre värde. Om du vill ha bilder med högre kvalitet använder du ett lägre värde (när MODE-väljaren står på SCN kan den här inställningen inte göras).
 (IMAGE SIZE)	■2272×1704 / 2272 (3:2) / 1600×1200 / 1280×960 / 640×480	Anger den bildstorlek som används när du tar stillbilder (sida 21).
 (P.QUALITY)	■FINE/ STANDARD	Sparar bilder i bildkvalitetsläget fin. / Sparar bilder i bildkvalitetsläge standard (sida 33).
MODE (REC MODE)	VOICE E-MAIL ■NORMAL	– Sparar en ljudfil (med en stillbild) tillsammans med en JPEG-fil (sida 54). – Sparar en liten bildfil (320×240) i JPEG-format tillsammans med det valda bildformatet (sida 53). – Sparar en bild i normalt inspelningsläge.
 ± (FLASH LEVEL)	HIGH ■NORMAL LOW	– Blixtnivån blir starkare än normalt. – Normalinställning. – Blixtnivån blir svagare än normalt.
PFX (P.EFFECT)	SOLARIZE / B&W / SEPIA / NEG.ART / ■OFF	Ställer in specialeffekter för bilden (sida 55).
 (SHARPNESS)	+2 / +1 / ■0 / -1 / -2	Justerar bildskärpan.  -indikatorn visas (förutom när inställningen är 0).

När MODE-väljaren är inställd på (när [MOVING IMAGE] är inställd på [MPEG MOVIE] i SET UP-inställningar)





















Alternativ	Inställning	Beskrivning
 (EV)	+2.0EV / +1.7EV / +1.3EV / +1.0EV / +0.7EV / +0.3EV / ■0EV / -0.3EV / -0.7EV / -1.0EV / -1.3EV / -1.7EV / -2.0EV	Ändrar exponeringen (sida 47).
 (FOCUS)	∞ / 7.0m / 3.0m / 1.0m / 0.5m / CENTER AF / ■ MULTI AF	Väljer autofokuseringsmetod (sida 45) eller ställer in förinställt fokusavstånd (sida 47).
WB (WHITE BAL)	 / ■AUTO	Anger vitbalansen (sida 49).
 (SPOT METER)	ON / ■ OFF	För att stämma överens med exponeringen för det objekt du vill ta en bild av (sida 48).

Alternativ	Inställning	Beskrivning
 (IMAGE SIZE)	320 (HQX) / 320×240 / ■160×112	Anger MPEG-bildstorleken vid inspelning av filmer (sida 66).
PFX (P.EFFECT)	SOLARIZE / B&W / SEPIA / NEG.ART / ■OFF	Ställer in specialeffekter för bilden (sida 55).



När MODE-väljaren är inställd på  (när [MOVING IMAGE] är inställd på [CLIP MOTION] i SET UP-inställningar)

Alternativ	Inställning	Beskrivning
 (EV)	+2.0EV / +1.7EV / +1.3EV / +1.0EV / +0.7EV / +0.3EV / ■0EV / -0.3EV / -0.7EV / -1.0EV / -1.3EV / -1.7EV / -2.0EV	Ändrar exponeringen (sida 47).
 (FOCUS)	∞ / 7.0m / 3.0m / 1.0m / 0.5m / CENTER AF / ■ MULTI AF	Väljer autofokuseringsmetod (sida 45) eller ställer in förinställt fokusavstånd (sida 47).
WB (WHITE BAL)	 / ■AUTO	Anger vitbalansen (sida 49).
 (SPOT METER)	ON / ■ OFF	För att stämma överens med exponeringen för det objekt du vill ta en bild av (sida 48).
 (IMAGE SIZE)	■NORMAL/ MOBILE	Anger Clip Motion-bildstorlek (sida 51).
 ± (FLASH LEVEL)	HIGH ■NORMAL LOW	<ul style="list-style-type: none"> - Blixtnivån blir starkare än normalt. - Normalinställning. - Blixtnivån blir svagare än normalt.
PFX (P.EFFECT)	SOLARIZE / B&W / SEPIA / NEG.ART / ■OFF	Ställer in specialeffekter för bilden (sida 55).
 (SHARPNESS)	+2 / +1 / ■0 / -1 / -2	Justerar bildskärpan.  -indikatorn visas (förutom när inställningen är 0).

När MODE-väljaren är inställd på  (när [MOVING IMAGE] är inställd på [MULTI BURST] i SET UP-inställningar)

Alternativ	Inställning	Beskrivning
 (EV)	+2,0EV / +1.7EV / +1.3EV / +1,0EV / +0.7EV / +0.3EV /  0EV / -0.3EV / -0.7EV / -1.0EV / -1.3EV / -1.7EV / -2.0EV	Ändrar exponeringen (sida 47).
 (FOCUS)	∞ / 7.0m / 3.0m / 1.0m / 0.5m / CENTER AF /  MULTI AF	Väljer autofokuseringsmetod (sida 45) eller ställer in förinställt fokusavstånd (sida 47).
WB (WHITE BAL)	 /  /  /  /  AUTO	Anger vitbalansen (sida 49).
 (SPOT METER)	ON /  OFF	För att stämma överens med exponeringen för det objekt du vill ta en bild av (sida 48).
 (INTERVAL)	1/7.5 / 1/15 /  1/30 (NTSC) 1/6.3 / 1/12.5 /  1/25 (PAL)	– I NTSC-läget väljer du Multi Burst-intervallet för tid mellan bilderna. – I PAL-läget väljer du Multi Burst-intervallet för tid mellan bilderna. * Alternativen för tid mellan bilderna varierar beroende på inställningen av alternativet [VIDEO OUT] i inställningen SET UP (sida 102).
 (P.QUALITY)	 FINE/ STANDARD	Sparar bilder i bildkvalitetsläget fin. / Sparar bilder i bildkvalitetsläge standard (sida 33).
PFX (P.EFFECT)	SOLARIZE / B&W / SEPIA / NEG.ART /  OFF	Ställer in specialeffekter för bilden (sida 55).
 (SHARPNESS)	+2 / +1 /  0 / -1 / -2	Justerar bildskärpan.  -indikatorn visas (förutom när inställningen är 0).

När MODE-väljaren har ställts in på

Alternativ	Inställning	Beskrivning
FOLDER	OK/CANCEL	Välj mappen som innehåller bilderna som du vill visa (sida 57).
DELETE	OK CANCEL	<ul style="list-style-type: none"> – Raderar den bild som visas (sidorna 39, 68). – Avbryter raderingen av bilden.
PROTECT	—	Skyddar bilder mot oavsiktlig radering (sida 61).
DPOF	—	Anger stillbilder för vilka du vill bifoga/ta bort utskriftsmärket (DPOF) (sida 64).
SLIDE	INTERVAL IMAGE REPEAT START CANCEL	<ul style="list-style-type: none"> – Anger intervallet mellan bilder i bildspel. (För enbildsskärm enbart.) <ul style="list-style-type: none"> ■ 3 s/5 s/10 s/30 s/1 min – Väljer bilder antingen från en mapp eller “Memory Stick”. <ul style="list-style-type: none"> ■ FOLDER/ ALL – Upprepar bildspelet. <ul style="list-style-type: none"> ■ ON/ OFF – Startar bildspelet. – Avbryter inställningarna och bildspelet.
RESIZE	2272×1704 / 1600×1200 / 1280×960 / 640×480 / CANCEL	Ändrar den sparade bildstorleken (sida 63). (För enbildsskärm enbart.)
ROTATE	 (moturs) /  (medurs) / OK / CANCEL	Roterar stillbilden (sida 60). (För enbildsskärm enbart.)
DIVIDE	OK / CANCEL	Delar en film (sida 70). (För enbildsskärm enbart.)

SET UP-alternativ

Ställ in MODE-väljaren på SET UP. SET UP-skärmbilden visas.

Fabriksinställningarna markeras med ■.

(CAMERA)

Alternativ	Inställning	Beskrivning
MOVING IMAGE	■MPEG MOVIE / CLIP MOTION / MULTI BURST	Anger tagningsläge (sidorna 44, 51, 52, 66).
DATE/TIME	DAY & TIME / DATE / ■OFF	Väljer om datum och tid ska infogas på den bild som tas (sida 30). När du tar filmer eller bilder i läget Clip Motion/Multi Burst kan inte datum och klockslag infogas i bilden. Datum och tid visas heller inte vid tagning av bilden. Datum och tid för visning visas när bilden visas.
RED EYE REDUCTION	ON/■OFF	Reducerar risken för röda ögon när du använder blixten (sida 27).
AF ILLUMINATOR	■AUTO/ OFF	Anger om AF-belysning ska användas i mörker. Används när det är svårt att fokusera på objektet under mörka förhållanden (sida 28).

(MEMORY STICK TOOL)

Alternativ	Inställning	Beskrivning
FORMAT	OK / CANCEL	Formaterar "Memory Stick". Observera att formateringen raderar alla data på en "Memory Stick" inklusive skyddade bilder (sida 61).
CREATE REC. FOLDER	OK / CANCEL	Skapar en mapp för lagring av bilder (sida 56).
CHANGE REC. FOLDER	OK / CANCEL	Ändrar mappen för lagring av bilder (sida 56).

⏏ (SETUP 1)

Alternativ	Inställning	Beskrivning
LCD BRIGHTNESS	BRIGHT/ ■NORMAL/ DARK	Anger LCD-ljusstyrka. Detta påverkar inte den sparade bilden.
LCD BACKLIGHT	BRIGHT/ ■NORMAL	Väljer ljusstyrkan för LCD-bakgrunden. Om du anger [BRIGHT] innebär det att teckenfönstret blir ljusst och lätt att se vid användning av kameran utomhus eller på andra ljusa platser, men det laddar även ur batteriet snabbare. Visas endast när kameran används med batteriet. När [POWER SAVE] är inställt på [ON] kan inte det här alternativet visas.
BEEP	SHUTTER ■ ON OFF	– Aktiverar slutarljudet när du trycker på avtryckaren. – Aktiverar pip-/slutarljudet när du trycker på kontrollknappen/avtryckaren. – Inaktiverar pip-/slutarljudet.
POWER SAVE	■ ON / OFF	Anger om POWER SAVE-läget ska användas (sida 14). Visas endast när kameran används med batteriet.

⏏ (SETUP 2)

Alternativ	Inställning	Beskrivning
FILE NUMBER	■ SERIES RESET	– Tilldelar filerna nummer i nummerordning även om kamerans "Memory Stick" byts ut eller lagringsmappen ändras. – Återställer filnumreringen och börjar med 0001 varje gång mappen ändras. (När inspelningsmappen innehåller en fil, tilldelas ett nummer som är högre än det högsta tilldelade numret.)
USB CONNECT	PTP/■NORMAL	Växlar till USB-läget (sida 72).
VIDEO OUT	NTSC PAL	– Ställer in utgående videosignal till NTSC-läge (t.ex. Japan, USA). – Ställer in utgående videosignal till PAL-läge (t.ex. Europa).
A / LANGUAGE	—	Visar menyalternativen, varningar och meddelanden på valt språk.
CLOCK SET	OK / CANCEL	Anger datum och tid (sida 18).

Försiktighetsåtgärder

Rengöring

Rengöra teckenfönstret

Rengör teckenfönstret med en LCD-rengöringssats (medföljer ej) för att ta bort fingeravtryck, damm etc.

Rengöra linsen

Torka av linsen med en mjuk trasa för att ta bort fingeravtryck, damm etc.

Rengöra kamerans hölje

Rengör höljet med en mjuk trasa som är lätt fuktad med vatten och torka av det med en torr trasa. Använd inga lösningsmedel som thinner, sprit eller bensen då du kan skada ytan och höljet.

Observera följande om arbetstemperaturen

Kameran är utrustad för användning i temperaturer inom intervallet 0° till 40°C. Du bör därför inte ta bilder där det är extremt kallt eller varmt, d.v.s. i temperaturer som ligger utanför dessa värden.

Om fukt kondens

Om kameran snabbt förs från en kall till en varm plats eller placeras i ett mycket fuktigt rum, kan det komma in fukt i kameran och kondens kan lägga sig på in- eller utsidan. Fuktkondens kan orsaka fel på kameran.

Fuktkondens uppstår lätt när:

- Kameran förs från en kall plats, t.ex. en skidbacke, till ett uppvärmt rum.
- Kameran tas ut i värmen från ett svalt rum eller en bil med luftkonditioneringen på o.s.v.

Så här förhindrar du fuktkondens

Lägg i kameran i en plastpåse och stäng den när du tar kameran från en kall till en varm plats. Låt kameran ligga i påsen i den nya temperaturen i ungefär en timme. Ta bort plastpåsen när kameran har anpassat sig till den nya temperaturen.

Om kondens uppstår

Stäng av kameran och vänta i ca en timme så att fukten hinner dunsta. Tänk på att om du försöker att ta bilder när fukt finns kvar på linsens insida blir bilderna som du tar oskarpa.

Det interna laddningsbara knappbatteriet

Den här kameran har ett internt laddningsbart knappbatteri, så inställningar för bl.a. datum och tid behålls även om strömmen är på eller av.

Det laddningsbara knappbatteriet laddas när du använder kameran. Om du däremot endast använder kameran under kortare tider laddas det ur gradvis, och om du inte använder kameran alls under en månads tid laddas batteriet ur helt. I detta fall bör du se till att ladda det här laddningsbara knappbatteriet innan du använder kameran. Observera att även om det här laddningsbara knappbatteriet inte är laddat kan du ändå använda kameran så länge du inte sparar datum och tid.

Laddning

Anslut kameran till vägguttaget (elnätet) med nätadaptern och USB-dockningsstationen eller installera ett laddat batteri och låt kameran vara i ett dygn eller längre med strömbrytaren avstängd.

Det interna laddningsbara knappbatteriet sätts in under locket (vid sidan om högtalaren) på kamerans undersida. Ta inte ut det annat än när du kasserar kameran.

“Memory Stick”

“Memory Stick” är ett nytt kompakt, bärbart och allsidigt IC-inspelningsmedium med större datakapacitet än en diskett. Du kan använda “Memory Stick” som ett externt inspelningsmedia som kan monteras eller tas bort samt användas för utbyte av data mellan enheter.

Det finns två typer av “Memory Stick”: allmänna “Memory Stick” och “MagicGate Memory Stick” som är utrustade med den upphovsrättsskyddade MagicGate-teknologin. Du kan använda båda typerna av “Memory Stick” med kameran. Eftersom kameran inte stöder MagicGate-standarden, lyder inte data som spelas in med den här kameran under upphovsrättsskyddet för MagicGate*.

Du kan även använda “Memory Stick Duo” och “Memory Stick PRO” med kameran.

* MagicGate är en upphovsrättsskyddad teknologi som använder kryptering. Det finns inga garantier för att “Memory Stick” som formaterats på dator fungerar tillsammans med kameran.

“Memory Stick”	Tagning/visning
Memory Stick (Memory Stick Duo)	○
MagicGate Memory Stick (MagicGate Memory Stick Duo)	○**

“Memory Stick”	Tagning/visning
Memory Stick PRO	○**

** Kameran kan inte ta eller visa de data som krävs för MagicGate-funktionen. Vi kan inte garantera att alla funktioner fungerar på alla typer av “Memory Stick”.

Anmärkningar om att använda “Memory Stick” (medföljer)

- Du kan inte spara eller radera bilder när skrivskyddsreglaget är inställt på LOCK. Läget för eller formen på skrivskyddsreglaget kan variera beroende på vilken “Memory Stick” du använder.

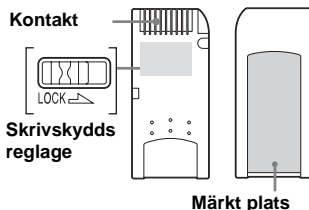

- Ta inte bort “Memory Stick” eller stäng av kameran medan den läser eller skriver data.
- Data kan skadas i följande situationer:
 - Om du tar bort “Memory Stick” eller stänger av kameran medan den läser eller skriver data.
 - Om du använder kameran där den utsätts för statisk elektricitet eller störningar.
- Vi rekommenderar att viktiga data säkerhetskopieras.
- Fäst inte andra material än det medföljande märket på den märkta platsen.

- Tänk på att fästa den medföljande etiketten på den märkta platsen. Se till så att etiketten inte sticker ut.
- När du flyttar eller förvarar kamerans “Memory Stick” ska du använda det medföljande fodralet.
- Vidrör inte polerna på en “Memory Stick” med handen eller med ett metallföremål.
- Stöt, böj eller tappa inte “Memory Stick”.
- Plocka inte isär eller ändra “Memory Stick”.
- Utsätt inte “Memory Stick” för väta.
- Undvik att använda eller förvara “Memory Stick” på följande platser:
 - I en bil parkerad i sol eller vid höga temperaturer.
 - I direkt solljus.
 - På en fuktig plats eller i närheten av frätande material.

Anmärkningar angående användning av “Memory Stick Duo” (tillval)

- Se till att “Memory Stick Duo” förs in i “Memory Stick Duo”-adaptern när “Memory Stick Duo” används med kameran.
- Se till att du för in “Memory Stick Duo” i rätt riktning i “Memory Stick Duo”-adaptern.
- Se till att du för in “Memory Stick Duo”-adaptern i rätt riktning i kameran. Om du för in den på fel sätt kan det inträffa kamerafel.
- För inte in en “Memory Stick Duo”-adapter i en “Memory Stick”-kompatibel enhet. Det kan orsaka fel på enheten.

Anmärkning om att använda “Memory Stick PRO” (tillval)

En “Memory Stick PRO” med en kapacitet på upp till 1 GB kan användas tillsammans med kameran.

“InfoLITHIUM”-batteri



Vad är ett “InfoLITHIUM”-batteri?

“InfoLITHIUM”-batteriet är ett litiumjonbatteri med funktioner för att överföra information om driftförhållanden till kameran.

“InfoLITHIUM”-batteriet beräknar strömförbrukningen enligt kamerans driftförhållanden och visar den återstående batteritiden i minuter.

Ladda batteriet

- Vi rekommenderar att du laddar batteriet i en omgivande temperatur på 10°C till 30°C. Om du laddar batteriet utanför det här temperaturområdet, kanske det inte går att ladda batteriet effektivt.

Effektiv användning av batteriet

- Batteriets prestanda minskar i miljöer med låga temperaturer och batteriets livslängd förkortas i sådana förhållanden. Vi rekommenderar att du förvarar batteriet i en ficka nära kroppen så att det hålls varmt och sätter in det i kameran alldeles innan tagning så att batteriet räcker längre.
- Om du använder LCD-skärmen eller fotograferar mycket med blix, töms batteriet snabbare.
- Vi rekommenderar att du har extra batterier till hands för två eller tre gånger den beräknade tagningstiden och gör provtagningar innan du tar de riktiga bilderna.
- Utsätt inte batteriet för väta. Batteriet är inte vattentätt.

Indikator för återstående batteritid

Om strömmen tar slut även om indikatorn för återstående batteritid visar att det finns tillräckligt med ström kvar i batteriet för att det ska fungera, laddar du batteriet igen så att indikeringen på batteriindikatorn stämmer. Observera att batteriindikatorn inte alltid återställs om batteriet används i höga temperaturer under en längre tid eller lämnas kvar i laddaren trots att det är fulladdat, eller om det används ofta.

Förvara batteriet

- Om batteriet inte ska användas under en längre tid bör du göra följande en gång om året för att vara säker på att det fungerar som det ska.
 1. Ladda batteriet fullständigt.
 2. Ladda ur det i kameran.
 3. Ta ut batteriet från din kamera och förvara det på en torr, sval plats.
- När du laddar ur batteriet i kameran lämnar du POWER-knappen påslagen vid visning av ett bildspel (sida 59) tills strömmen tar slut.

Batterilivslängd

- Batteriets livslängd är begränsad. Batteriets kapacitet minskar i takt med att du använder det och med tiden. När batteriets driftstid kortas avsevärt beror det troligtvis på att batteriet snart är slut.
- Batteriets livslängd varierar beroende på förvaring, användarförhållanden och miljö och är olika för alla batterier.

Specifikationer

System

Bildenheter	8,98 mm (1/1,8-typ) färg CCD Primärt färgfilter
Totalt antal pixlar som kan utnyttjas av kameran	Cirka 4 130 000 pixlar
Antal pixlar som kan utnyttjas av kameran	Cirka 3 950 000 pixlar
Objektiv	f=7,65 mm (35 mm kamerakonvertering: 37 mm) F2.8
Exponeringskontroll	Automatisk, Val av miljö (fyra lägen)
Vitbalans	Automatisk, dagsljus, molnigt, lysrör, glödlampa
Filformat (DCF-konformitet)	Stilbilder: Exif Ver. 2.2, JPEG- konformitet, GIF (för Clip Motion), DPOF-konformitet Ljud med stillbild: MPEG1- konformitet (enkanalig) Filmer: MPEG1-konformitet (enkanalig)
Inspelningsmedium	“Memory Stick”
Blixt	Rekommenderat avstånd 0,5 till 1,7 m (när ISO-känslighet är inställd på Auto)

Ingångar/utgångar

Multi-kontakt

LCD-teckenfönster

LCD-panel som används	3,8 cm (1,5 typ) TFT-enhet
Totalt antal punkter	123 200 (560×220) punkter

Ström, allmänt

Använt batteri	NP-FC10
Strömförsörjning	3,6 V
Strömförbrukning (vid tagning)	1,9 W
Intervall för arbetstemperatur	0° till +40°C
Intervall för förvaringstemperatur	-20° till +60°C
Dimensioner	92,6 × 71 × 27 mm (B/H/D, utskjutande delar ej inkluderade)
Vikt	Cirka 180 g (NP-FC10-batteri, “Memory Stick” och handledsrem inkluderat)
Mikrofon	Elektretkondensatormikrofon
Högtalare	Dynamisk högtalare

UC-FA USB-dockningsstation

Ingångar/utgångar

A/V OUT (MONO)-uttag (enkanaligt)	Miniuttag
Video: 1 Vp-p, 75 Ω, obalanserat, neg. synk.	
Ljud: 327 mV (vid 47 kΩ laddning) Utimpedans 2,2 kΩ	

USB-uttag mini-B

DC IN-kontakt

Kamerakontakt

AC-LM5 Nätadapter

Strömförsörjning	AC 100 till 240 V, 50/60 Hz
Beräknad utgående spänning	4,2 V likström, 1,5 A
Intervall för arbetstemperatur	0° till +40°C
Intervall för förvaringstemperatur	-20° till +60°C
Mått	47 × 30 × 80 mm (B/H/D, utskjutande delar ej inkluderade)
Vikt	Cirka 170 g (endast adapter)

NP-FC10-batteri

Använt batteri	Litiumjonbatteri
Maximal spänning	4,2 V likström
Nominell spänning	3,6 V likström
Effekt	2,4 Wh (675 mAh)

Tillbehör

- NP-FC10-batteri (1)
- AC-LM5 Nätadapter (1)
- UC-FA USB-dockningsstation
- USB-kabel (1)
- A/V-anslutningskabel (1)
- Nätsladd (elkablar) (1)
- Armbandsrem (1)
- “Memory Stick” (16 MB) (1)
- CD-ROM (USB drivrutin: SPVD-008) (1)
- Bruksanvisning (1)

Konstruktion och specifikationer kan ändras utan föregående meddelande.

LCD-teckenfönstret

För tagning av stillbilder

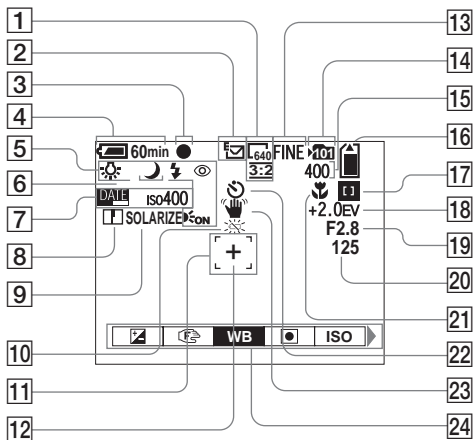

- 1 Bildstorleksindikator (21, 34)
- 2 Tagning, indikator för (51–54)
- 3 AE/AF-låsindikator (22, 46)
- 4 Indikator för återstående batteritid (13)

- 5 Blixtläge (27)/Reducering av röda ögon (27)/ Vitbalansindikator (49)/Indikator för AF-belysning (28, 101)/ Programlägesindikator (45)
- 6 Val av miljö (31)
- 7 Indikator för datum och tid (30) ISO-känslighet (97)

- 8 Indikator för skärpa (98, 98, 99)
- 9 Bildeffektsindikator (55)
- 10 Varningsmeddelandet för låg batterinivå (93)
- 11 AF-avståndsmätare (45)
- 12 Punkt för spotlight-mätning (49)
- 13 Bildkvalitetsindikator (33, 34)
- 14 Indikator för lagringsmap (55)
- 15 Indikator för återstående antal inspelningsbara bilder (34) Självdiagnosdisplay (94)
- 16 Indikator för återstående "Memory Stick" kapacitet (34)
- 17 Center AF /Multi AF -indikator (45)/Värde för förinställt fokus (47)
- 18 EV-justeringsindikator (47)
- 19 Indikator för bländarvärde
- 20 Indikator för slutarhastighet
- 21 Makro  (25)
- 22 Indikator för självutlösare (26)
- 23 Varningsindikator för vibration (93)
- 24 Meny/Guidemeny (44)

- När du trycker på MENU-knappen växlar meny/guide på/av.

För filmning

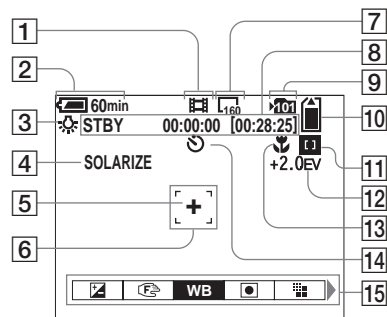

- 1 Indikator för inspelningsläge (66)
- 2 Indikator för återstående batteritid (13)
- 3 Vitbalansindikator (49)
- 4 Bildefeffektsindikator (55)
- 5 Punkt för spotlight-mätning (49)
- 6 AF-avståndsmätare (45)
- 7 Bildstorleksindikator (66)
- 8 Indikator för återstående inspelningstid (maximal inspelningstid) (95)/ Självdiagnosdisplay (94)
- 9 Indikator för lagringsmapp (55)
- 10 Indikator för återstående "Memory Stick" kapacitet (95)

11 Center AF [1]/Multi AF [2]- indikator (45)/Värde för förinställt fokus (47)

- 12 EV-justeringsindikator (47)
- 13 Makro [3] (25)
- 14 Indikator för självutlösare (26)
- 15 Meny/Guidemeny (44)

- När du trycker på MENU-knappen växlar meny/guide på/av.

Sidonumren inom parentes visar var ytterligare viktig information finns att läsa.

För visning av stillbilder

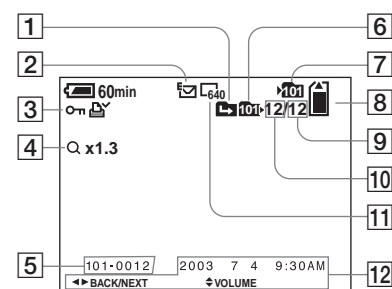

- 1 Indikator för ändring av mapp (57)
- 2 Indikator för inspelningsläge (53)
- 3 Volymindikator (54)/ Skyddsindikator (61)/ Utskriftsmarkeringindikator (DPOF) (64)
- 4 Zoomindikator (58)
- 5 Mapp-filnummer (81)
- 6 Indikator för uppspelningsmapp (57)
- 7 Indikator för lagringsmapp (55)
- 8 Indikator för återstående "Memory Stick" kapacitet (34)
- 9 Antal bilder lagrade i uppspelningsmappen (34)
- 10 Bildnummer (34)
- 11 Bildstorleksindikator (21, 34)
- 12 Taggningsdatum och tid för bild (30)/Meny/Guidemeny (44)

För uppspelning av film

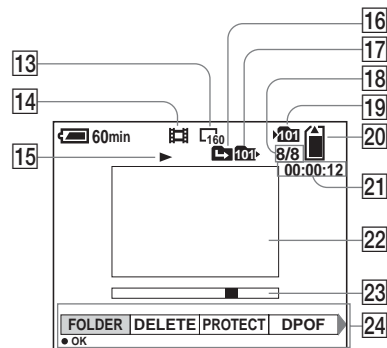

- 13 Bildstorleksindikator (67)
- 14 Indikator för inspelningsläge (67)
- 15 Uppspelningsindikator (67)/
Volymindikator (67)
- 16 Indikator för ändring av mapp
(57)
- 17 Indikator för uppspelningsmapp
(57)
- 18 Bildnummer/Antal bilder lagrade
i uppspelningsmapp (67)
- 19 Indikator för lagringsmapp (55)
- 20 Indikator för återstående
"Memory Stick" kapacitet (95)
- 21 Räkneverk (67)
- 22 Uppspelningsfönster (67)
- 23 Uppspelningsrad (67)
- 24 Meny/Guidemeny (44)

Sakregister

A

A/V-anslutningskabel	37
AE/AF-lås	22, 46
AE/AF-låslampa	9
AF ILLUMINATOR	101
AF-belysning	8, 28
AF-lås	46
AF-låslampa (grön)	9
Ändra inspelningsmapp	56
Använda kameran utomlands	15
Åtkomstlampa	20
Autofokusläge	45

B

Batteri

Batterilivslängd	13
Indikator för återstående batteritid	13
Ladda batteriet	11
Laddningstid	13

Bild

Bildkvalitet	33, 34
Bildstorlek	21, 34, 95
Filnamn	80
Kopiera bilder till datorn	72, 82
Platser för lagring av bildfiler	80

Bildeffekt

Blixt	55
FLASH LEVEL	50, 97, 98
RED EYE REDUCTION	27
Välja ett blixtläge	27

D

Dator

Kopiera bilder till datorn	72, 82
USB-drivrutin	73, 82
USB-kabel	76
DC-kontakt	11
DIVIDE	70

E

E-MAIL	53
EV-justering	47
Exponering	
EV-justering	47

F

Felkoder	94
----------------	----

Fil

Filnamn	81
Platser för lagring av bildfiler	80

Film

Filma	66
Klippa filmer	70
Oavbruten tagning	14
Radera filmer	68
Visa	67

Fokus

AE/AF-låslampa	9
AF-lås	46
Förinställt fokus	47
Tagning (med automatiskt läge)	22

FORMAT	43
--------------	----

Försiktighetsåtgärder	103
-----------------------------	-----

Fuktcondens	103
-------------------	-----

Funktion för automatisk avstängning	16
---	----

G	
GIF	81
I	
Image Transfer	78, 83
ImageMixer	75, 77, 83
Index-bild	35
InfoLITHIUM-batteri	11
Installation	73, 83
Inställning	
Ändra meny	44
Bildstorlek	21, 34, 95
Datum och tid	18
SET UP	44
ISO	97
J	
JPG	81
K	
Kamerakontakt	10
Kontrollknapp	17
L	
Ladda	
Ladda batteriet	11
Laddningstid	13
Läget för tagning	
Clip Motion	51
E-MAIL	53
MPEG MOVIE	66
Ta bilder i Multi Burst-läge	52
Tagning (med automatiskt läge)	22

VOICE	54
LCD-teckenfönstrets fönster	
DSPL/LCD ON/OFF	29
LCD-ljusstyrka	102

M	
Mapp	
Inspelningsmapp	55
Mapp för avspelning	57
Memory Stick	
Antal tagna bilder	34
Antalet bilder som kan lagras/ tagningstid	95
Formatera en "Memory Stick"	43
Sätt in en "Memory Stick"	20
Meny	
Ändra meny	44
MODE-väljare	9
MPG	81
Multi-kontakt	9

N	
NR långsam slutare	33
NTSC	102

P	
PAL	102
Pip-/slutarljud	102

R	
Radera bilder	39
RED EYE REDUCTION	27, 101

Redigera stillbilder	
Anpassa	63
Skydda	61
Utskriftsmärke (DPOF)	64
Rengöring	103
RESET-knapp	9, 94

S	
Scene selection	31
SCN	32
SHARPNESS	97
Självutlösare	26
Skapa en ny mapp	56
Sökare	29
Ställa in datum och tid	18
Ström	
Batteri	11
En extern strömkälla	15
ON/OFF	16
Sätta in batteriet	11

T	
Ta bilder med datum och tid infogat	30
Ta närbilder (Makro)	25
Ta stillbilder	
AE/AF-låslampa	9
Antal tagna bilder	34
Antalet bilder som kan lagras/ tagningstid	14, 34, 95
Använda självutlösaren	26
Autofokusläge	23, 45
Bildeffekt	55
Bildstorlek	21
EV-justering	47

Med automatiskt läge	22
Scene selection	31
Smart zoom	24
Spotlight-mätning	48
Ta bilder med datum och tid infogat	30
Ta närbilder (Makro)	25
Välja ett blixtläge	27
Vitbalans	49
Trimning	59

U

USB	72, 76
Bryt USB-anslutningen	77, 83
Installera USB-drivrutin	73, 82
USB-anslutning	75, 76
USB ON/OFF-omkopplare	10
USB-dockningsstation	10
Installera/ta bort kameran	10

V

Varningar och meddelanden	92
Visa på enbildsskärm	35
Visa stillbild	
Bildspel	59
Index-bild (nio bilder)	36
ROTATE	60
Snabbgranskning	23
Visa bilder på en TV-skärm	37
Visa bilderna på datorn	79
Visa på enbildsskärm	35
Visningszoom	58
VOICE	54

Z

Zoom

Använda smart zoom	24
Visningszoom	58



Изготовитель: Сони Корпорейшн
Адрес: 6-7-35 Киташинагава, Шинагава-ку,
Токио 141-0001, Япония
Страна-производитель: Япония

Напечатано на бумаге,
изготовленной на 100% из бумажных
отходов, с использованием печатной
краски на основе растительного
масла без примесей ЛОС (летучих
органических соединений).



Tryckt på 100% återvunnet papper
med vegetabilisk olje-baserad färg
utan lättflyktiga organiska
föreningar.

<http://www.sony.net/>
Sony Corporation Printed in Japan

Дополнительную информацию об этом изделии и ответы на
относящиеся к изделию вопросы можно найти на Web-
сайте по оказанию поддержки покупателям.

Mer information om denna produkt och svar på de vanligaste
frågorna hittar du på vår hemsida.