

# SONY®

# Cyber-shot

Цифровой фотоаппарат

## Инструкция по эксплуатации DSC-G1

RU



Для получения подробных сведений о дополнительных операциях обратитесь с помощью компьютера к **“Руководству по Cyber-shot”**, которое содержится на прилагаемом диске CD-ROM.

### Инструкция по эксплуатации

Перед использованием аппарата прочтите внимательно данное руководство и сохраните его для дальнейших справок.

## ПРЕДУПРЕЖДЕНИЕ

**Для уменьшения опасности возгорания или поражения электрическим током не подвергайте аппарат воздействию дождя или влаги.**



## Примечание относительно функции беспроводной локальной сети

Функция беспроводной локальной сети предназначена для использования в стране или регионе, где Вы купили цифровой фотоаппарат, если не сделано иных оговорок.

## ПРЕДУПРЕЖДЕНИЕ

Заменяйте батарею только на батарею указанного типа. Несоблюдение этого требования может привести к возгоранию или получению телесных повреждений.

## Для покупателей в Европе

Настоящим Sony Corporation заявляет, что данный цифровой фотоаппарат DSC-G1 соответствует основным требованиям и другим положениям директивы 1999/5/EC. Для получения более подробной информации, пожалуйста, обратитесь по следующему URL-адресу:  
<http://www.compliance.sony.de/>



Функция беспроводной локальной сети предназначена для использования в следующих странах или регионах: Бельгия, Нидерланды, Люксембург, Франция, Италия, Германия, Соединенное Королевство, Ирландия, Дания, Греция, Испания, Португалия, Австрия, Финляндия, Швеция, Польша, Венгрия, Чехия, Словакия, Словения, Эстония, Латвия, Литва, Кипр, Мальта, Швейцария, Норвегия, Исландия, Лихтенштейн. В других случаях функция беспроводной локальной сети предназначена для использования в стране или регионе, где Вы купили фотоаппарат.

Данное изделие было испытано и признано соответствующим диапазону, установленному инструкцией EMC, по использованию соединительных кабелей короче 3 метров.

## Внимание

Электромагнитные поля определенных частот могут влиять на изображение и звук данного аппарата.

## Уведомление

Если статическое электричество или электромагнитные силы приводят к сбою в передаче данных, перезапустите приложение или отключите и снова подключите коммуникационный кабель (USB и т.д.).

## Дата изготовления изделия.

Вы можете узнать дату изготовления изделия, взглянув на обозначение "P/D:", которое находится на этикетке со штрих кодом картонной коробки.

Знаки, указанные на этикетке со штрих кодом картонной коробки.

P/D:XX XXXX  
└───┬───┘  
1 2

1. Месяц изготовления
  2. Год изготовления
- A-0, B-1, C-2, D-3, E-4, F-5, G-6, H-7, I-8, J-9.

**Утилизация электрического и электронного оборудования (директива применяется в странах Евросоюза и других европейских странах, где действуют системы раздельного сбора отходов)**



Данный знак на устройстве или его упаковке обозначает, что данное устройство нельзя утилизировать вместе с прочими бытовыми отходами. Его следует сдать в соответствующий приемный пункт переработки электрического и электронного оборудования. Неправильная утилизация данного изделия может привести к потенциально негативному влиянию на окружающую среду и здоровье людей, поэтому для предотвращения подобных последствий необходимо выполнять специальные требования по утилизации этого изделия. Переработка данных материалов поможет сохранить природные ресурсы. Для получения более подробной информации о переработке этого изделия обратитесь в местные органы городского управления, службу сбора бытовых отходов или в магазин, где было приобретено изделие.

**Для использования в Норвегии**

Использование данной радиоаппаратуры не разрешается в географической зоне, расположенной в радиусе 20 км от центра Нью-Алесанда, Свалбарда.

---

## Примечания по использованию Вашего фотоаппарата

### Резервное копирование внутренней памяти и карты памяти “Memory Stick Duo”

Не выключайте фотоаппарат и не вынимайте батарейный блок или карту памяти “Memory Stick Duo” в то время, как горит лампочка доступа, так как данные во внутренней памяти или на карте памяти “Memory Stick Duo” могут быть уничтожены. Всегда защищайте Ваши данные, делая резервную копию.

### Примечания о записи/воспроизведении

- Перед записью одноразовых событий выполните пробную запись, чтобы убедиться в правильной работе фотоаппарата.
- Данный фотоаппарат не является ни пыленепроницаемым, ни брызгозащитным, ни водонепроницаемым. Перед использованием фотоаппарата прочитайте раздел “Меры предосторожности” (стр. 40).
- Будьте осторожны, чтобы не подвергать фотоаппарат воздействию влаги. Вода, попадающая внутрь фотоаппарата, может привести к неисправностям, которые в некоторых случаях могут быть неустраняемыми.
- Не направляйте фотоаппарат на солнце или другой яркий свет. Это может привести к неисправности Вашего фотоаппарата.
- Не используйте фотоаппарат в местах вблизи генераторов сильных радиоволн или источников излучения. Фотоаппарат может не выполнить запись или воспроизведение надлежащим образом.
- Использование фотоаппарата в местах с повышенным содержанием песка или пыли может привести к неисправности.

- Если произойдет конденсация влаги, удалите ее перед использованием фотоаппарата (стр. 40).
- Не трясите фотоаппарат и не стучите по нему. Помимо неисправности и невозможности выполнять запись изображений, это может привести к непригодности носителя информации или стать причиной сбоя, повреждения или потери данных.
- Перед использованием очистите поверхность вспышки. Выделение тепла от вспышки может привести к тому, что грязь на поверхности вспышки вызовет обесцвечивание поверхности вспышки или же прилипнет к поверхности вспышки, в результате чего освещенность станет недостаточной.

### Примечания относительно экрана ЖКД

- Экран ЖКД разработан с использованием чрезвычайно высокоточной технологии, так что свыше 99,99% пикселей предназначено для эффективного использования. Однако на экране ЖКД могут постоянно появляться мелкие черные точки и/или яркие точки (белого, красного, синего или зеленого цвета). Появление этих точек вполне нормально для процесса изготовления и никаким образом не влияет на записываемое изображение.

### О совместимости данных изображения

- Данный фотоаппарат удовлетворяет универсальному стандарту DCF (Design rule for Camera File system), созданному JEITA (Japan Electronics and Information Technology Industries Association).
- Воспроизведение изображений, записанных Вашим фотоаппаратом, на другой аппаратуре и воспроизведение изображений, записанных или отредактированных на другой аппаратуре, Вашим фотоаппаратом не гарантируется.

## **| Предупреждение об авторских правах**

На телевизионные программы, фильмы, видеоленты и другие материалы может распространяться авторское право. Неправомерная перезапись таких материалов может противоречить положениям закона об авторском праве.

## **| Компенсация за содержание записи не предусмотрена**

Содержание записи не может быть компенсировано, если запись или воспроизведение невозможны из-за неисправности Вашего фотоаппарата или носителя записи и т.п.

# Оглавление

Примечания по использованию Вашего фотоаппарата .....	4
<b>Начало работы .....</b>	<b>8</b>
Проверка прилагаемых принадлежностей .....	8
1 Вставка батарейного блока .....	9
2 Зарядка батарейного блока .....	11
3 Включение фотоаппарата/установка часов .....	13
4 Подсоединение фотоаппарата к Вашему компьютеру .....	14
Просмотр “Руководства по Cyber-shot” .....	14
Установка программного обеспечения .....	15
<b>Простой способ фотосъемки (Режим автоматической регулировки) .....</b>	<b>16</b>
Увеличение/Вспышка/Макро/Таймер самозапуска/Размер изображения	
<b>Просмотр/удаление изображений .....</b>	<b>20</b>
<b>Эксплуатация – старт/меню .....</b>	<b>22</b>
Использование стартового экрана .....	22
Стартовый список .....	24
Использование пунктов меню .....	26
Пункты меню .....	27
<b>Использование прилагаемого программного обеспечения с помощью компьютера .....</b>	<b>28</b>
“Album Editor” .....	28
“Picture Motion Browser” .....	28
<b>Использование беспроводной локальной сети .....</b>	<b>30</b>
Обмен фотоснимками между аппаратами DSC-G1 .....	30
Как сделать Ваши снимки доступными через точку доступа .....	30
<b>Прослушивание музыки .....</b>	<b>31</b>
Импортирование музыкальных файлов .....	31
Воспроизведение музыки .....	31
<b>Индикаторы на экране .....</b>	<b>32</b>
<b>Срок службы батарейного блока и емкость памяти .....</b>	<b>35</b>
Срок службы батарейного блока и количество изображений, которые можно записать/просмотреть .....	35
Количество фотоснимков и время видеосъемки .....	36

<b>Устранение неисправностей .....</b>	<b>37</b>
Батарейный блок и питание .....	37
Фотосъемка/видеосъемка .....	38
Просмотр изображений .....	39
<b>Меры предосторожности .....</b>	<b>40</b>
<b>Технические характеристики .....</b>	<b>42</b>

# Начало работы

## Проверка прилагаемых принадлежностей

- Cyber-shot Station (1)

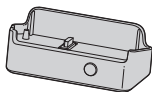

- Сетевой адаптер переменного тока AC-LS5 (1)

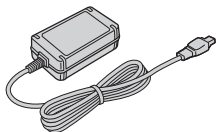

- Шнур питания (1)

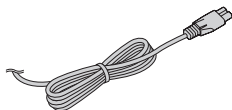

- Перезаряжаемый батарейный блок NP-FR1 (1)/Футляр батареи (1)

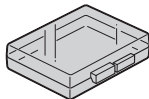
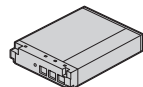

- Кабель USB (1)

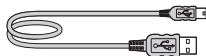

- Кабель аудио/видео (1)

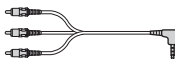

- Наручный ремешок (1)

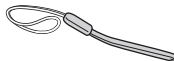

- CD-ROM (Прикладное программное обеспечение Cyber-shot / "Руководство по Cyber-shot") (1)

- Инструкция по эксплуатации (данное руководство) (1)

Прикрепите ремешок, чтобы предотвратить повреждение фотоаппарата в случае падения и т.п.

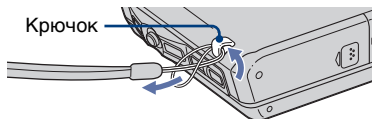

# 1 Вставка батарейного блока



**1** Откройте крышку батареи/карты памяти "Memory Stick Duo".

**2** Вставьте батарейный блок.

**3** Закройте крышку батареи/карты памяти "Memory Stick Duo".

## Для извлечения батарейного блока

Откройте крышку батареи/"Memory Stick Duo" и извлеките батарейный блок.

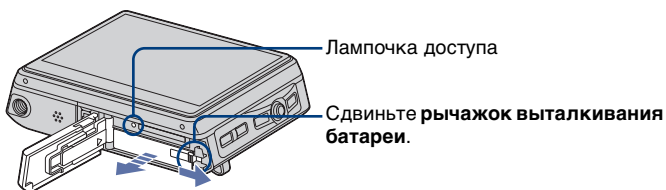

- Следите за тем, чтобы не уронить батарейный блок.
- Не вынимайте батарейный блок, когда горит лампочка доступа. Данные могут быть повреждены.

## При записи на карту памяти “Memory Stick Duo” (не прилагается)

Вы также можете выполнять запись снимков на карту памяти “Memory Stick Duo” (не прилагается) вместо записи во внутреннюю память.

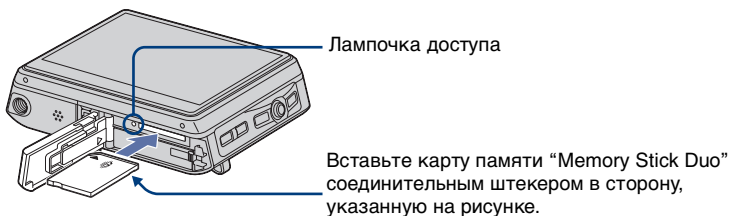

Нажмите один раз карту памяти “Memory Stick Duo”, чтобы извлечь карту памяти “Memory Stick Duo”.

- Не извлекайте карту памяти “Memory Stick Duo”, когда горит лампочка доступа. Данные могут быть повреждены.
- Если опция [Носитель по умолч.] установлена в положение [Внутренняя память] через стартовый экран, снимки записываются во внутреннюю память, даже если вставлена карта памяти “Memory Stick Duo” (стр. 24).

## 2 Зарядка батарейного блока

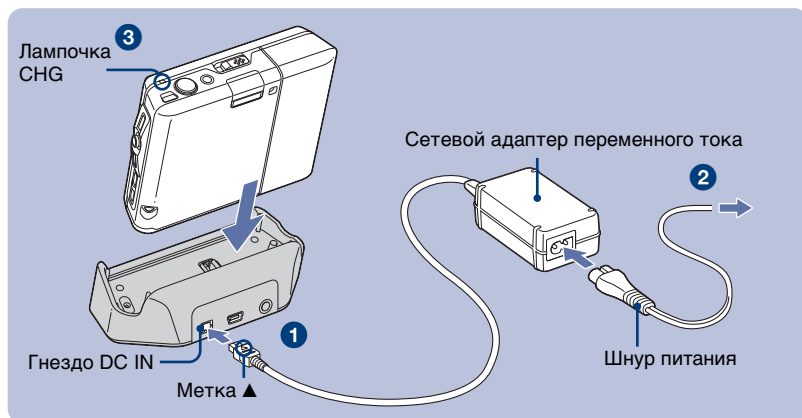

- 1** Подсоедините кабель сетевого адаптера переменного тока (прилагается) к гнезду DC IN на Cyber-shot Station (прилагается).
- 2** Подсоедините сетевой шнур к сетевому адаптеру переменного тока и подсоедините адаптер к сетевой розетке.
- 3** Установите фотоаппарат на Cyber-shot Station.  
Загорится лампочка CHG и начнется зарядка.  
Отключение лампочки CHG означает окончание зарядки (полная зарядка).

### Время зарядки

Батарейный блок	Время полной зарядки
NP-FR1	Приблиз. 240 мин.

- Требуемое время для зарядки полностью разряженного батарейного блока (прилагается) при температуре 25°C. Зарядка может занять больше времени при определенных обстоятельствах или условиях.
- Для получения подробных сведений о времени использования батареи см. стр. 35.
- Даже если лампочка CHG не горит, фотоаппарат не будет отсоединен от источника питания переменного тока до тех пор, пока он подсоединен к сетевой розетке. Если при использовании адаптера возникнут какие-либо проблемы, немедленно отключите питание, вынув штепсельную вилку из сетевой розетки.
- Не включайте адаптер переменного тока, когда он находится в узком месте, например, между стеной и мебелью.
- Если Вы не используете фотоаппарат в течение длительного периода времени, отсоедините адаптер питания переменного тока от гнезда DC IN Cyber-shot Station и от сетевой розетки.

## Чтобы проверить оставшееся время работы батареи

Откройте крышку объектива или нажмите кнопку POWER для включения питания и проверьте время на экране ЖКД. Если оставшееся время батареи не отображается на дисплее, переключите дисплей, нажав кнопку DISP (выключатель экранной индикации).



- Потребуется примерно одна минута, пока появится правильное оставшееся время работы батареи.
- Отображается только , в зависимости от режима.
- Отображенное оставшееся время может быть неправильным при определенных обстоятельствах.
- При включении питания первый раз появится экран установки часов (стр. 13).

## 3 Включение фотоаппарата/установка часов

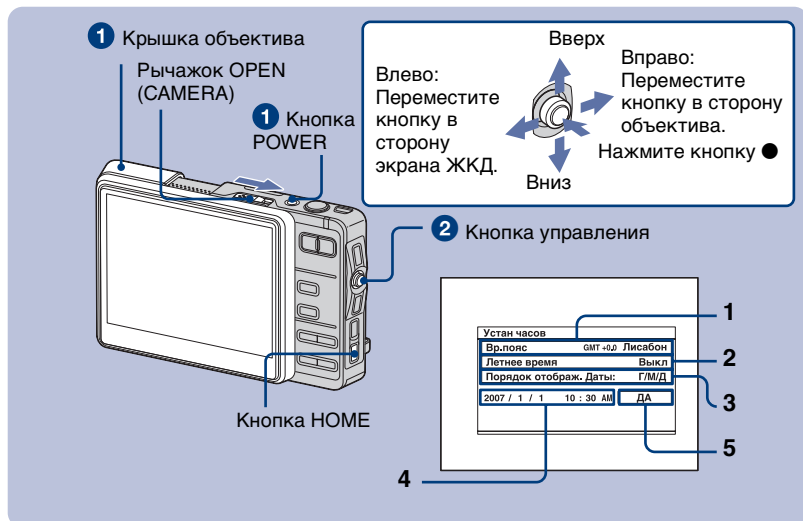

**1** Нажмите кнопку POWER или откройте крышку объектива.

**2** Установите часы при помощи кнопки управления.

- 1 -①Выберите опцию [Вр.пояс], а затем нажмите кнопку ●.  
-②Выберите нужную область, а затем нажмите кнопку ●.
- 2 -①Выберите опцию [Летнее время ], а затем нажмите кнопку ●.  
-②Для летнего времени выберите опцию [Вкл] или [Выкл], а затем нажмите кнопку ●.
- 3 -①Выберите опцию [Порядок отображ. Даты], а затем нажмите кнопку ●.  
-②Выберите нужный порядок, а затем нажмите кнопку ●.
- 4 -①Выберите каждый пункт и установите числовое значение, а затем нажмите кнопку ●.  
-②Установите все опции.
- 5 Выберите опцию [ДА], а затем нажмите кнопку ●.

### Для изменения даты и времени

Нажмите кнопку HOME и выберите опцию [📅 Установки] → [⌚ Устан часов] (стр. 25).

### При включении питания

- Если фотоаппарат работает от батареи, и Вы не пользуетесь фотоаппаратом в течение приблизительно трех минут, фотоаппарат автоматически выключится, чтобы предотвратить разрядку батареи (функция автоматического выключения питания).

## 4 Подсоединение фотоаппарата к Вашему компьютеру

Если Вы используете программное обеспечение, содержащееся на диске CD-ROM (прилагается), Вы можете отображать снимки, выполненные с помощью фотоаппарата, на компьютере. Более подробные сведения приведены в “Руководстве по Cyber-shot”.

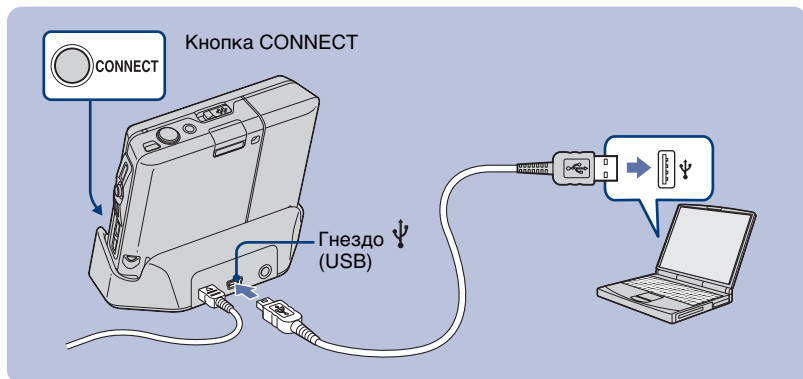

Подсоедините USB-кабель к гнезду USB на Cyber-shot Station и гнезду USB компьютера, а затем нажмите кнопку CONNECT.

### Просмотр “Руководства по Cyber-shot”

#### Для пользователей Windows

- 1 Включите Ваш компьютер и вставьте диск CD-ROM (прилагается) в привод CD-ROM. Появится приведенный ниже экран.



При нажатии кнопки [Cyber-shot Handbook] появится экран для копирования “Руководства по Cyber-shot”. Для копирования следуйте инструкциям на экране.

- 2 После завершения установки дважды щелкните по иконке, появившейся на рабочем столе.

#### Для пользователей Macintosh

- 1 Включите Ваш компьютер и вставьте диск CD-ROM (прилагается) в привод CD-ROM. Выберите папку “Handbook” и скопируйте на свой компьютер файл “Handbook.pdf”, находящийся в папке “RU”.
- 2 После завершения копирования дважды щелкните по “Handbook.pdf”.

---

## Установка программного обеспечения

### Поддерживаемые операционные системы для использования программного обеспечения “Album Editor” и “Picture Motion Browser”

Windows 2000 Professional (требуется SP4 или более поздняя версия), Windows XP Home Edition или Windows XP Professional

- После получения следует установить в вышеуказанные операционные системы.
- Программное обеспечение “Album Editor” и “Picture Motion Browser” несовместимо с компьютерами Macintosh.
- Подробные сведения по операционным средам для “Album Editor” и “Picture Motion Browser” приведены в “Руководстве по Cyber-shot”.

- 1 Включите Ваш компьютер и вставьте диск CD-ROM (прилагается) в привод CD-ROM. Появится приведенный ниже экран.



Когда Вы щелкнете по кнопке [Install] (Установить), появится экран “Choose Setup Language” (Выбор языка установки).

- 2 Следуйте инструкциям, появляющимся на экране, для завершения установки.
- 3 После завершения установки дважды щелкните по иконке, появившейся на рабочем столе.

# Простой способ фотосъемки (Режим автоматической регулировки)

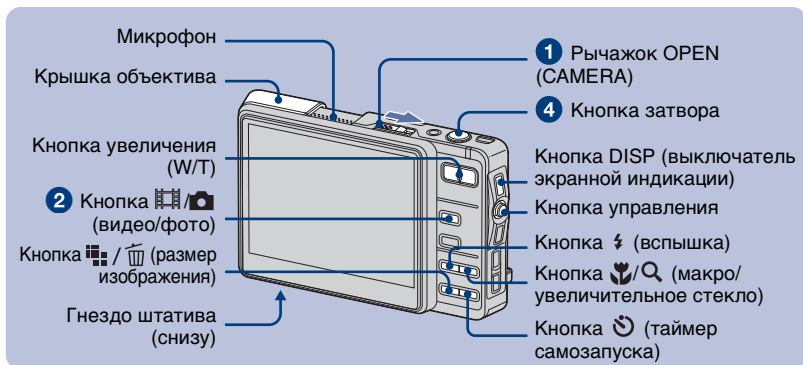

- 1 Откройте крышку объектива, сдвинув рычажок OPEN (CAMERA).

Открывайте до щелчка.

- 2 Выберите режим с помощью кнопки [иконка видео/фото] (видео/фото).

Каждый раз при нажатии кнопки [иконка видео/фото] (видео/фото) режим переключается между видео- и фотосъемкой.

- 3 Держите фотоаппарат устойчиво, прижав руку к корпусу.



Расположите объект в центре экрана ЖКД.

#### 4 Выполните съемку с помощью кнопки затвора.

Исходя из исходного фотоснимка, во внутреннюю память записывается альбомный фотоснимок небольшого размера.

##### Фотосъемка:

- 1 Для фокусировки нажмите и удерживайте кнопку затвора нажатой наполовину вниз.

Замигает индикатор ● (блокировка АЭ/АФ) (зеленый), прозвучит сигнал, индикатор прекратит мигать и будет гореть.

- 2 Нажмите кнопку затвора полностью вниз.

Раздастся звук затвора.

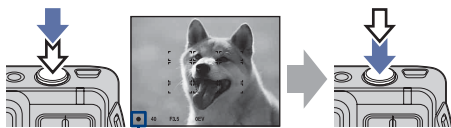

Индикатор блокировки АЭ/АФ

##### Видеосъемка:

Нажмите кнопку затвора полностью вниз.

Для остановки записи нажмите кнопку затвора полностью вниз еще раз.

## Использование увеличения

Нажмите кнопку увеличения.

- Если масштаб увеличения превышает 3x, фотоаппарат использует функцию цифрового увеличения.

## Вспышка (Выбор режима вспышки для фотосъемки)

Нажимайте повторно кнопку  (вспышка), пока не будет выбран нужный режим.

 : Автовспышка

Срабатывает при недостаточном освещении или подсветке сзади (установка по умолчанию)

 : Принудительное включение вспышки

 : Медленная синхронизация

(Принудительное включение вспышки)

Скорость затвора будет медленной в темном месте для того, чтобы отчетливо снять фон, на который не попадает свет вспышки.

 : Принудительное выключение вспышки

## Макро/увеличительное стекло (съемка крупным планом)

Нажимайте повторно кнопку  (макро/увеличительное стекло), пока не будет выбран нужный режим.

 : Макро выкл (значение по умолчанию)

 : Режим макро включен (сторона W: Приблиз. 8 см или более, сторона T: Приблиз. 25 см или более)

 : Увеличительное стекло вкл (заблокировано по стороне W: Приблиз. от 1 до 20 см)

## Использование таймера самозапуска

Нажимайте повторно кнопку  (таймер самозапуска), пока не будет выбран нужный режим.

 : Не используется таймер самозапуска

 : Установка таймера самозапуска с 10-секундной задержкой



 : Установка таймера самозапуска с 2-секундной задержкой



Нажмите кнопку затвора, лампочка таймера самозапуска начнет мигать, и до спуска затвора звучит сигнал.

Лампочка таймера  
самозапуска



## / Для изменения размера изображения

Нажмите кнопку  /  (размер изображения), а затем выберите размер с помощью кнопки управления.

Для отключения меню Размер изображения нажмите кнопку  /  еще раз.

Фотосъемка

Размер изображения	Руководство по применению
 : 6M	Для отпечатков формата до А4
 : 3:2	Съемка с форматом 3:2
 : 3M	Для отпечатков формата до 13x18 см
 : 2M	Для отпечатков формата до 9x13 см
 : VGA	Для эл.почты (640x480)
 : 16:9	Отображение на ТВЧ 16:9

## Видеосъемка

Размер изображения	Руководство по применению
640 : 640×480	Просм. на ТВ
320 : 320×240	Для эл.почты (320×240)

### О количестве доступных для записи фотоснимков и доступном времени для видеосъемки

Количество доступных для записи фотоснимков и доступное время для видеосъемки отличаются в зависимости от выбранного размера изображения. При нажатии кнопки DISP (переключатель дисплея) включается индикация времени.

#### Фотосъемка

Максимальное количество доступных для записи изображений



#### Видеосъемка

Максимальное доступное время записи



- Количество записываемых снимков и длительность съемки может отличаться в зависимости от условий фотосъемки (стр. 36).

# Просмотр/удаление изображений

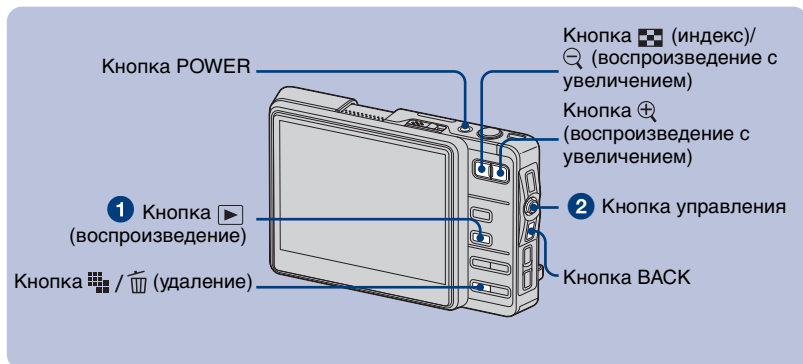

## 1 Нажмите кнопку [Play] (воспроизведение).

Если крышка объектива закрыта, при нажатии кнопки POWER фотоаппарат включится в режиме воспроизведения.

## 2 Выберите фотоснимок, перемещая кнопку управления ←/→.

Перемещение кнопки в направлении ← отображает предыдущий фотоснимок, а перемещение ее в направлении → отображает следующий фотоснимок.

### Видеосъемка:

Для воспроизведения видеосъемки нажмите кнопку ●. (Для остановки воспроизведения нажмите кнопку ● повторно.)

Удерживание кнопки управления в направлении ← используется для ускоренной перемотки назад и в направлении → для ускоренной перемотки вперед. (Для возврата к нормальному воспроизведению нажмите кнопку ●.)

Перемещайте кнопку управления в направлении ↑/↓ для регулировки громкости.

## [Grid/Delete] Для удаления изображений

1 Отобразите изображение, которое Вы хотите удалить, и нажмите кнопку [Grid/Delete] (Удаление).

2 Выберите опцию [Только.исх. снимок] или [Исх. и альбом. снимки] с помощью кнопки управления, а затем нажмите кнопку ●.

## [Zoom In/Zoom Out] Для просмотра увеличенного изображения (воспроизведение с увеличением)



Нажмите кнопку [Zoom In] во время отображения фотоснимка.

Для отмены увеличения нажмите кнопку [Zoom Out].

Для выбора фрагмента: Перемещайте кнопку управления в направлении ↑/↓/←/→.

Для отмены воспроизведения крупным планом: Нажмите кнопку BACK.

## Просмотр индексного экрана

Нажмите кнопку  (индекс) для перехода к индексному экрану. Каждый раз при нажатии кнопки DISP (переключатель экранной индикации) или  (индекс) индикация будет изменяться следующим образом.



Выберите фотоснимок с помощью кнопки управления.

Для возврата к экрану с одним изображением, нажмите кнопку .



## Для просмотра снимков на экране телевизора

Подсоедините к телевизору с помощью кабеля аудио/видео (прилагается).

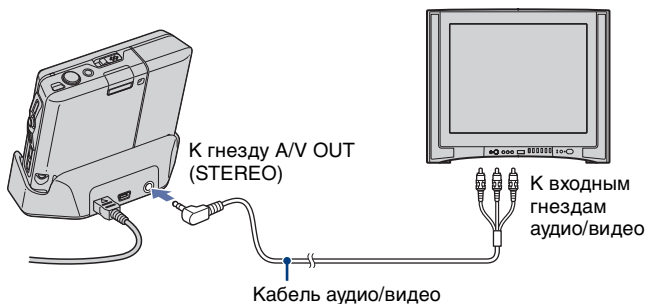

# Эксплуатация – старт/меню

## Использование стартового экрана

Стартовый экран является основным экраном доступа к различным функциям. Вы можете получить доступ к стартовому экрану вне зависимости от режима съемки/просмотра.

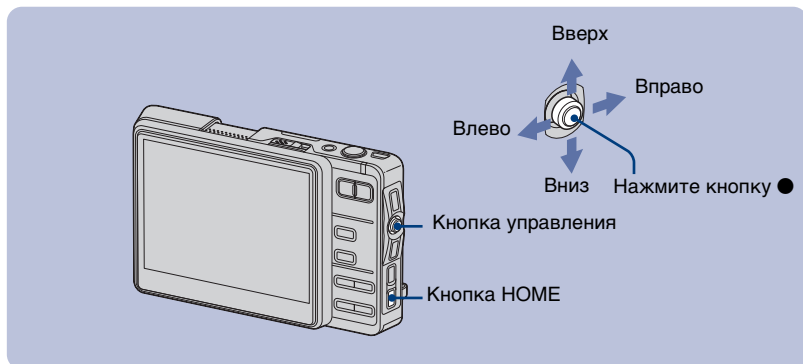

- 1 Для отображения стартового экрана нажмите кнопку HOME.

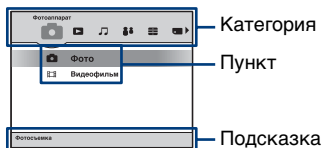

- 2 Для выбора категории перемещайте кнопку управления в направлении  $\leftarrow/\rightarrow$ .
- 3 Для выбора пункта перемещайте кнопку управления в направлении  $\uparrow/\downarrow$ .
- 4 Для установки нажмите кнопку  $\bullet$ .

Если выбрана опция [🔧] (Инстр.носителя) или [🔧] (Установки)

1

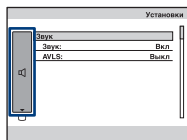

2

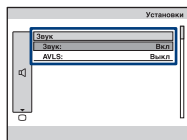

3

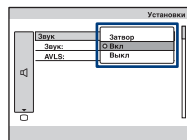







- 1 Выбрав опцию [🔧 Основ.] в меню [🔧] (Установки), выберите нужный пункт, перемещая кнопку управления в направлении ↑/↓.
- 2 Перемещайте кнопку управления в направлении → для выбора области выбора пунктов, а затем перемещайте ее в направлении ↑/↓ для выбора нужного пункта, после чего нажмите кнопку ●.
- 3 Выберите нужную установку, перемещая кнопку управления в направлении ↑/↓, а затем нажмите кнопку ●.

## Стартовый список

Нажатие кнопки HOME отображает следующие пункты.

Подробная информация по выбранным пунктам отображается на экране в виде подсказок.

Категория	Пункты
 <b>Фотоаппарат</b>	Фото Видеофильм
 <b>Средство просмотра</b>	Альбом Memory Stick Последн.снимок Последн.просм. Слайд
 <b>Музыка</b>	Аудиоплеер
 <b>Коммуникация</b>	Collaboration Shot Picture Gift
 <b>Инструментарий</b>	Печать Совм. исп. изобр.
 <b>Инстр.носителя</b>	Общее Объем носителя Носитель по умолч. Номер файла Пров.альбом
	Memory Stick Формат Изм папку ЗАПИСИ Созд папку ЗАПИСИ
	Внутренняя память Просм.снимков Формат Полн. формат.

Категория	Пункты	
 <b>Установки</b>	Основ.	
	Звук	
	Звук	AVLS
	Экран	
	Язык	Дизайн HOME
	Функц.справ	Яркость ЖКД
	Предпочтения	
	Инициализац.	Подсоед USB
	Видеовыход	
	Устан часов	
	Устан часов	
	Фотоаппарат	
	Разм.изобр(фото)	Разм.изобр(видео)
	Режим АФ	Цифров увелич
	Ум.эфф.кр.глаз	Подсветка АФ
SteadyShot	Авто ориент	
Музыка		
Повторение	MEGA BASS	
Автооткл. ЖКД		
Сеть		
Точка доступа	Экон. питания сети	
Сокращ.назв.	Пароль обм. снимк.	

## Использование пунктов меню

Выбор из меню функции, используемой для съемки или просмотра.

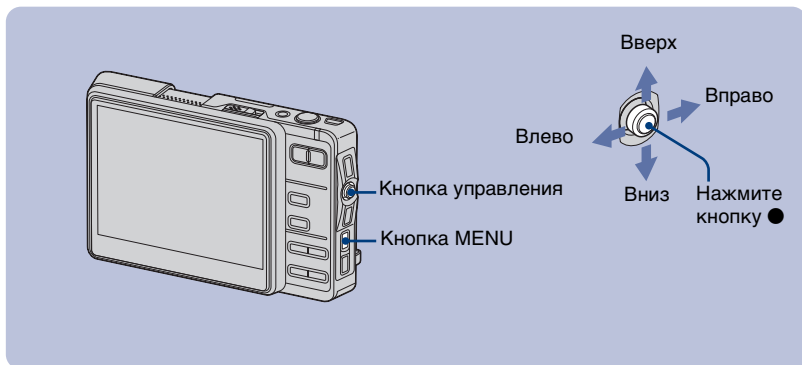

### 1 Нажмите кнопку MENU для отображения меню.

- В зависимости от режима доступны различные пункты.

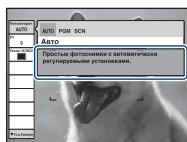

Функциональная справка  
Установка опции [Функц.справ] в положение [Выкл]  
отключает подсказки к функциям (стр. 25).

### 2 Для выбора пункта меню перемещайте кнопку управления в направлении ↑/↓.

### 3 Для выбора опции перемещайте кнопку управления в направлении ←/→.

- Для отображения пункта, который не отображается на экране, перемещайте кнопку управления в направлении ←/→, пока пункт не будет отображен.
- После выбора нужного пункта в режиме воспроизведения нажмите кнопку ●.

### 4 Нажмите кнопку MENU для выключения меню.











## Пункты меню

Доступные пункты меню отличаются в зависимости от режима. На экране отображаются только доступные пункты.

### Меню для съемки

Фотоаппарат	Выбирает режим фотосъемки.
Авто:	Позволяет выполнять простую съемку с автоматически регулируемыми настройками.
Программа:	Позволяет Вам выполнять съемку с автоматической регулировкой экспозиции (как скорости затвора, так и величины диафрагмы). Вы также можете выбрать различные настройки при помощи меню.
Выбор сцены:	Позволяет Вам выполнять съемку с предварительно установленными настройками в соответствии с условиями сцены съемки.
Сцена	Выбирает пункт SCN (выбор сцены).
EV	Регулирует экспозицию.
Фокус	Изменяет метод фокусировки.
Режим измер	Выбирает режим фотометрии.
Баланс белого	Регулирует цветовые тона.
ISO	Выбирает световую чувствительность.
Режим ЗАПИСИ	Выбирает метод непрерывной съемки.
Уров. вспышки	Регулирует количество света вспышки.
Уст. Камеры	Изменяет пункты настроек для съемки.

### Меню для просмотра

 (Альбом)/  (Папка)	Выполняет поиск альбома в хронологическом порядке или объединяет или разделяет альбом, созданный при помощи фотоаппарата.
 (Управл. изобр.)	Удаляет фотоснимки либо защищает фотоснимки от случайного удаления.
 (Ред. снимок)	Поворачивает снимок или изменяет размер изображения.
 (Метка)	Наносит метки на фотоснимки.
 (Найти)	Выполняет поиск фотоснимков.
 (Печать)	Печатает изображения.
 (Слайд)	Воспроизводит серию изображений.
 (Импорт)/  (Экспорт)	Копирует снимки, сохраненные на карте памяти "Memory Stick Duo", в альбом (импорт), а также копирует альбомные снимки на карту памяти "Memory Stick Duo" (экспорт).
 (Детали)	Отображает подробную информацию о выбранном снимке.

# Использование прилагаемого программного обеспечения с помощью компьютера

Подробности использования программного обеспечения приведены в “Руководстве по Cyber-shot” или в Справке для программного обеспечения.

## “Album Editor”

С помощью прилагаемого программного обеспечения “Album Editor” Вы можете использовать компьютер для легкого поиска фотоснимков или редактирования установок альбома и свойств фотоснимков, сохраненных в фотоаппарате.

С помощью программного обеспечения “Album Editor” Вы можете:

- Назвать альбом
- Объединить или разделить альбом
- Ввести для снимков комментарии
- Отредактировать свойства фотоснимка или альбома
- Скопировать фотоснимки из фотоаппарата в компьютер
- Скопировать изображения, сохраненные на компьютере, в фотоаппарат
- Добавить информацию для поиска
- Выполнить резервное копирование всех данных, сохраненных в фотоаппарате  
Поскольку данные могут быть случайно использованы, рекомендуется регулярно выполнять резервное копирование данных, сохраненных в фотоаппарате.

- Восстановить данные фотоаппарата из резервной копии в компьютере

Для получения доступа к справке щелкните по кнопке [Start] → [All Programs] (в Windows 2000, [Programs]) → [Sony Picture Utility] → [Help] → [Album Editor].

### Запуск и закрытие программного обеспечения “Album Editor”

#### Запуск программного обеспечения “Album Editor”

Нажмите кнопку CONNECT на Cyber-shot Station.

#### Выход из программного обеспечения “Album Editor”

Щелкните по кнопке  в верхнем правом углу экрана.

## “Picture Motion Browser”

Благодаря преимуществам программного обеспечения Вы сможете использовать фотоснимки и видеофильмы с фотоаппарата чаще, чем когда-либо.

С помощью программного обеспечения “Picture Motion Browser” Вы можете:

- Сортировать изображения на компьютере по календарной дате съемки для их просмотра.

- Ретушировать, печатать и отправлять изображения как приложения электронной почты, изменять дату съемки и т.д.

Для получения доступа к справке щелкните по кнопке [Start] → [All Programs] (в Windows 2000, [Programs]) → [Sony Picture Utility] → [Help] → [Picture Motion Browser].

## **Запуск и закрытие программного обеспечения “Picture Motion Browser”**

### **Запуск программного обеспечения “Picture Motion Browser”**

Дважды щелкните по пиктограмме  (Picture Motion Browser) на рабочем столе.

Или из меню Start (Пуск): Щелкните по кнопке [Start] → [All Programs] (в Windows 2000, [Programs]) → [Sony Picture Utility] → [Picture Motion Browser].

### **Выход из программного обеспечения “Picture Motion Browser”**

Щелкните по кнопке  в верхнем правом углу экрана.

# Использование беспроводной локальной сети

Данный фотоаппарат совместим со стандартом DLNA (Digital Living Network Alliance — Альянс цифровых бытовых сетей) для подсоединения к DLNA-совместимому устройству через беспроводную локальную сеть.

Для получения дополнительной информации обращайтесь к “Руководству по Cyber-shot”.



---

## Обмен фотоснимками между аппаратами DSC-G1

Выполняет прямое соединение между аппаратами DSC-G1 без точки доступа (специальный режим).

Одновременное нажатие кнопок WLAN на аппаратах устанавливает беспроводное сетевое соединение.

### Collaboration Shot

Фотоснимок, полученный с помощью данного фотоаппарата, может быть автоматически отправлен на остальные подключенные фотоаппараты через WLAN (беспроводную сеть). Возможна передача фотоснимка максимально на четыре фотоаппарата.

### Picture Gift

Вы можете обмениваться снимками, сохраненными на данном фотоаппарате, с другими фотоаппаратами, подсоединенными по WLAN (беспроводной сети). Если пользователь, предоставляющий доступ, выбирает снимок для отправки, на устройстве принимающей стороны данный снимок отображается в индексной области дисплея.

---

## Как сделать Ваши снимки доступными через точку доступа

Выполняет подключение к сети через точку доступа (режим инфраструктуры). Данный фотоаппарат совместим со стандартами DLNA1.0. Имея DLNA-совместимый телевизор, Вы можете просматривать снимки, сохраненные в данном фотоаппарате, через точку доступа, не подсоединяя устройства через кабель аудио/видео.

# Прослушивание музыки

Вы можете воспроизводить MP3-файлы, сохраненные в папке “MUSIC” во внутренней памяти.

Для получения дополнительной информации обращайтесь к “Руководству по Cyber-shot”.

---

## Импортирование музыкальных файлов

Данный раздел описывает пример импортирования музыкальных файлов в папку “My Music” (“Моя музыка”).

- 1 Подсоедините фотоаппарат к компьютеру, а затем нажмите кнопку CONNECT.
- 2 Щелкните по кнопке [Start] → [My Music].  
Отобразится содержимое папки “My Music” (“Моя музыка”).
- 3 Щелкните правой кнопкой по нужному музыкальному файлу, а затем выберите меню [Copy].
- 4 Дважды щелкните по пиктограмме [My Computer] → [Removable Disk] → [MUSIC]. Затем щелкните правой кнопкой по окну “My Music” (“Моя музыка”) для отображения меню и щелкните по опции [Paste].  
Музыкальный файл импортируется в папку “MUSIC”
  - Заметьте, что данный фотоаппарат не поддерживает форматы ATRAC3 и ATRAC3plus. Данный фотоаппарат поддерживает только файлы формата MP3.

---

## Воспроизведение музыки

- 1 Для отображения стартового экрана нажмите кнопку HOME.  
Выберите опцию [🎵] (Музыка) → [🎵] (Аудиоплеер) с помощью кнопки управления, а затем нажмите кнопку ●.  
Появляется экран проигрывателя.
- 2 Нажмите кнопку ●.  
Начнется воспроизведение.

### Для деактивации кнопок

Нажмите кнопку ⚡.

### Для приостановки

Нажмите кнопку ●.

### Для перехода к следующей/предыдущей дорожке

Перемещайте кнопку управления в направлении ←/→.

### Для регулировки громкости

Перемещайте кнопку управления в направлении ↑/↓ для регулировки громкости.

# Индикаторы на экране

## При фотосъемке

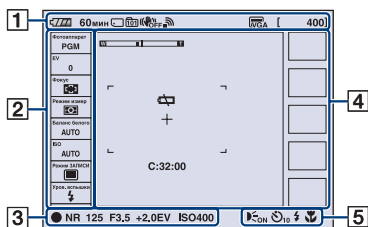

## При видеосъемке

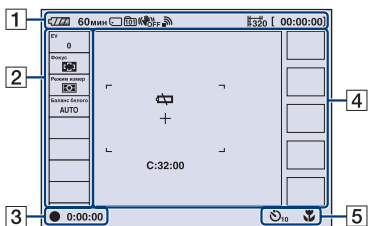

## При воспроизведении

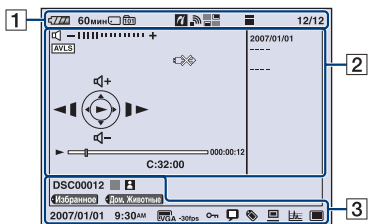

1













60мин	Оставшийся заряд батареи
	Носитель данных/ Носитель для исходных снимков
	Папка записи/папка для воспроизведения
	SteadyShot
	Уровень радиосигнала в сети
	Размер изображения
[400]	Оставшееся число доступных для записи изображений
[00:00:00]	Максимальная длительность съемки
	Соединение PictBridge
	Ключевое слово для поиска
	Индексный режим
12/12	Номер изображения/ Количество изображений, записанных в выбранной папке

2



	Установка, выбранная в меню
	Масштаб увеличения
Qx1.3	
	Громкость
[AVLS]	AVLS
C:32:00	Индикация самодиагностики
00:00:12	Счетчик

	Полоса воспроизведения
	<p>Воспроизведение</p> <ul style="list-style-type: none"> <li>▶ Воспроизведение</li> <li>▬ Пауза</li> <li>▶▶ Ускоренная перемотка вперед</li> <li>◀◀ Ускоренная перемотка назад</li> <li>▶ Покадровое перемещение (вперед)</li> <li>◀ Покадровое перемещение (назад)</li> </ul>
	<p>Руководство по видеосъемке</p> <ul style="list-style-type: none"> <li>▶▶/▶▶ Переход к следующей дорожке/ Ускоренная перемотка вперед</li> <li>◀◀/◀◀ Переход к следующей дорожке/ Ускоренная перемотка назад</li> <li>▶ Покадровое перемещение (вперед)</li> <li>◀ Покадровое перемещение (назад)</li> </ul>
	Соединение PictBridge
2007/01/01 ----	Информационная область





3

	Блокировка АЭ/АФ
	Видеосъемка
00:00:00	Время записи
ОЖИДАН	Режим ожидания видеосъемки
	Медленный затвор NR
125	Скорость затвора
F3.5	Величина диафрагмы
+2.0EV	Величина экспозиции
iso400	Номер ISO
DSC00012	Номер файла
<input type="checkbox"/>	Распознавание цвета
	Распознавание лица
	Метка
2007/01/01 9:30AM	Записанная дата/время воспроизводимого изображения
	Размер изображения
-30fps	Количество кадров в секунду
	Защита
	Комментарий
	Метка
	Резервное копирование на ПК (выполнено/не выполнено)
	Анализ изображения (выполнено/не выполнено)
	Исходное изображение (сохранено/не сохранено)

4

C:32:00	Индикация самодиагностики
	Предупреждение о низком заряде батареи
+2.0EV	Величина экспозиции
+	Перекрестие местной фотометрии
	Рамка искателя диапазона АФ
	История последних съемок

5

	Подсветка АФ
	Предупреждение о вибрации
	Таймер самозапуска
	Режим вспышки
	Макро/увеличительное стекло

# Срок службы батарейного блока и емкость памяти

## Срок службы батарейного блока и количество изображений, которые можно записать/просмотреть

В таблице указано приблизительное количество изображений, которые могут быть записаны/просмотрены, и срок службы батареи при выполнении Вами съемки изображений в режиме [■] (Нормальн) с полностью заряженным батарейным блоком (прилагается) при температуре окружающей среды 25°C. Обратите внимание, что действительное количество может быть меньше, чем указанное в таблице, в зависимости от условий использования.

- По мере использования батарейного блока его емкость со временем уменьшается.
- Количество изображений, которые могут быть записаны/просмотрены, и срок службы батареи уменьшаются в следующих условиях:
  - Низкая температура окружающей среды.
  - Частое использование вспышки.
  - Фотоаппарат включался и выключался много раз.
  - Частое использование увеличения.
  - Яркость подсветки ЖКД установлена на верхний уровень.
  - Опция [Режим АФ] установлена в положение [Монитор].
  - Опция [SteadyShot] установлена в положение [Непрерывн].
  - Низкий уровень заряда батареи.
  - Во время сетевого соединения

### При фотосъемке

Кол. изображений	Срок службы батареи (мин.)
Приблиз. 280	Приблиз. 140

- Съемка в следующих ситуациях:
  - Опция [Режим АФ] установлена в положение [Один].
  - Опция [SteadyShot] установлена в положение [Съемка].
  - Съемка через каждые 30 секунд.
  - Увеличение поочередно переключается между предельными значениями W и T.
  - Вспышка срабатывает каждый второй раз.
  - Питание включается и выключается через каждые десять раз.
- Метод измерения основан на стандарте CIPA.  
(CIPA: Camera & Imaging Products Association)
- Количество фотоснимков/срок службы батарейного блока не зависит от размера фотоснимков.

### При просмотре фотоснимков

Кол. изображений	Срок службы батареи (мин.)
Приблиз. 4000	Приблиз. 200

- Просмотр одиночных изображений последовательно с интервалом примерно в три секунды

### При видеосъемке

Срок службы батареи (мин.)
Приблиз. 110

- Непрерывная видеосъемка при размере изображения [320]

## Количество фотоснимков и время видеосъемки



Количество фотоснимков и продолжительность видеосъемки может быть различной, в зависимости от условий съемки.

- Подробные сведения о размере изображения см. на стр. 18.

### Приблизительное количество фотоснимков

(Единицы: изображения)

Размер	Емкость	Карта памяти "Memory Stick Duo", отформатированная на этом фотоаппарате						
	Внутренняя память	128Мб	256Мб	512Мб	1Гб	2Гб	4Гб	8Гб
	Приблиз. 2Гб							
6М	631	43	77	157	322	660	1305	2617
3:2	631	43	77	157	322	660	1305	2617
3М	1176	82	149	302	617	1266	2501	5017
2М	1846	134	238	484	988	2025	4002	8028
VGA	7502	791	1430	2906	5930	12155	20005	20005
16:9	1846	134	238	484	988	2025	4002	8028

- Количество изображений приведено для опции [Режим ЗАПИСИ], установленной в положение [  ] (Нормальн).
- Если количество оставшихся доступных для съемки изображений превышает 9999, появится индикатор ">9999".
- Вы можете изменить размер изображения позже ([  ] (Ред.снимок), стр. 27).

### Приблизительное время видеосъемки

(Единицы: часы : минуты : секунды)

Размер	Емкость	Карта памяти "Memory Stick Duo", отформатированная на этом фотоаппарате						
	Внутренняя память	128Мб	256Мб	512Мб	1Гб	2Гб	4Гб	8Гб
	Приблиз. 2Гб							
640x480	1:32:30	0:05:50	0:10:50	0:22:10	0:45:30	1:33:40	3:05:10	6:11:40
320x240	5:15:40	0:20:30	0:37:20	1:16:10	2:35:40	5:19:30	10:31:40	21:07:10

- Максимальная длительность записи равна двум часам на одну запись.
- При воспроизведении на данном фотоаппарате изображений, записанных с помощью более ранних моделей Sony, индикация может отличаться от действительного размера изображения.
- При измерении емкости носителя 1 Гб равен 1 миллиарду байтов, часть которых используется для управления данными.
- Размер видеосъемки ограничен приблизительно 2 Гб. Когда размер видеосъемки достигает 2 Гб, запись автоматически останавливается.

# Устранение неисправностей

Если в Вашем фотоаппарате имеется неисправность, попробуйте выполнить следующие действия по ее устранению.

**1 Проверьте пункты ниже и ознакомьтесь с “Руководством по Cyber-shot”**

Если на экране появится код, например “С/Е:□□:□□”, см. “Руководство по Cyber-shot”.

**2 Извлеките батарейный блок, затем снова вставьте батарейный блок примерно через одну минуту и включите питание.**

**3 Откройте крышку объектива и нажмите кнопку RESET, расположенную снизу, с помощью остроконечного предмета, а затем включите питание.**

Если Вы выполните приведенную выше процедуру, установки даты и времени будут очищены.

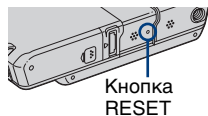

**4 Обратитесь к Вашему дилеру Sony или в местный уполномоченный сервисный центр Sony.**

Пожалуйста, поймите, что Вы даете свое согласие на то, что содержимое внутренней памяти, музыкальных файлов может быть проверено, когда Вы сдаете Ваш фотоаппарат в ремонт.

## Батарейный блок и питание

### Не удается установить батарейный блок.

- Установите батарейный блок правильно, используя конец батарейного блока для нажатия рычажка выталкивания батареи (стр. 9).

### Не удается включить фотоаппарат.

- Правильно установите батарейный блок (стр. 9).
- Батарейный блок разрядился. Установите заряженный батарейный блок (стр. 11).
- Батарейный блок вышел из строя. Замените его на новый.
- Используйте рекомендуемый батарейный блок (стр. 8).
- Крышка объектива открыта не полностью. Откройте крышку до щелчка.

---

### **Питание внезапно отключается.**

- Если Вы не пользуетесь фотоаппаратом в течение примерно трех минут, оставив питание включенным, фотоаппарат автоматически отключится для предотвращения разрядки батарейного блока. Включите фотоаппарат снова (стр. 13).
- Батарейный блок вышел из строя. Замените его на новый.

---

### **Индикатор оставшегося заряда батареи дает неверные показания.**

- Данное явление происходит, когда Вы используете фотоаппарат в чрезмерно жарком или чрезмерно холодном месте.
- Отображенное время оставшегося заряда батареи отличается от текущего. Полностью разрядите, а затем зарядите батарейный блок для исправления индикации.
- Батарейный блок разрядился. Установите заряженный батарейный блок (стр. 11).
- Батарейный блок вышел из строя. Замените его на новый.

## **Фотосъемка/видеосъемка**

### **Ваш фотоаппарат не может записывать изображения.**

- Проверьте свободную емкость внутренней памяти или карты памяти “Memory Stick Duo” (стр. 36). Если она заполнена, выполните одно из следующих действий:
  - Удалите ненужные снимки (стр. 20).
  - Замените карту памяти “Memory Stick Duo”.
- Если свободного места на внутренней памяти недостаточно, Вы не можете выполнять съемку, даже если на карте памяти “Memory Stick Duo” свободного места достаточно. Это происходит потому, что фотоаппарат одновременно сохраняет альбомные снимки во внутренней памяти. Удалите ненужные снимки.
- Вы используете карту памяти “Memory Stick Duo” с переключателем защиты от записи, и переключатель установлен в положение LOCK. Установите переключатель в положение записи.
- Вы не сможете записать изображения во время зарядки вспышки.
- Выбор режима видео/фото не верен. Установите режим с помощью кнопки  (видео/фото).

---

### **Не удается вставить даты на изображениях.**

- В данном фотоаппарате нет функции наложения даты на изображения. Однако Вы можете печатать фотоснимки с наложенной датой.

## Просмотр изображений

### **Ваш фотоаппарат не может воспроизводить изображения.**

- Соответствующего альбомного снимка не существует, потому что Вы импортировали снимок с компьютера на фотоаппарат с помощью соединения Mass Storage. Выполните опцию [Просм.снимков] (стр. 24).
- Имя папки/файла было изменено на Вашем компьютере. Выполните опцию [Просм.снимков] (стр. 24).
- Если файл изображения был обработан на компьютере, или если файл изображения был записан при помощи модели, отличной от модели Вашего фотоаппарата, воспроизведение на Вашем фотоаппарате не гарантируется.
- Фотоаппарат находится в режиме USB. Удалите соединение USB.

# Меры предосторожности

## Не используйте/храните фотоаппарат в следующих местах

- В чрезмерно жарком, холодном или влажном месте  
В таких местах, как, например, в автомобиле, припаркованном под прямыми лучами солнца, корпус фотоаппарата может деформироваться, и это может привести к неисправности.
- Под прямыми лучами солнца или вблизи нагревательного прибора  
Корпус фотоаппарата может обесцветиться или деформироваться, и это может привести к неисправности.
- В месте, подверженном качающейся вибрации
- Вблизи сильного магнитного поля
- В местах с повышенным содержанием песка или пыли  
Будьте осторожны, чтобы не допустить попадания песка или пыли в фотоаппарат. Это может привести к неисправности фотоаппарата, и в некоторых случаях эта неисправность не может быть устранена.

## О переноске

Не садитесь на стул или другое место, если фотоаппарат находится в заднем кармане Ваших брюк или юбки, так как это может привести к неполадкам или поломке фотоаппарата.

## Об очистке

### Чистка экрана ЖКД

Протрите поверхность экрана с помощью чистящего набора ЖКД (не прилагаются) для удаления отпечатков пальцев, пыли и т.д.

### Чистка объектива

Протрите объектив лоскутом мягкой ткани для удаления отпечатков пальцев, пыли и т.п.

## Чистка поверхности фотоаппарата

Очищайте поверхность фотоаппарата лоскутом мягкой ткани, слегка смоченным водой, а затем протирайте поверхность сухим лоскутом. Не используйте следующие вещества, поскольку они могут повредить поверхность корпуса.

- Химические вещества такие, как растворитель, бензин, спирт, одноразовые ткани, средство от насекомых, солнцезащитный крем или инсектицид и т.п.
- Не прикасайтесь к фотоаппарату, если на Ваших руках находятся перечисленные выше продукты.
- Не оставляйте фотоаппарат в контакте с резиной или винилом в течение длительного времени.

## О рабочих температурах

Ваш фотоаппарат предназначен для использования при температуре от 0°C до 40°C. Съемка в чрезмерно холодных или жарких местах, где температура выходит за этот диапазон, не рекомендуется.

## О конденсации влаги

При непосредственном перемещении фотоаппарата из холодного помещения в теплое, внутри или снаружи фотоаппарата может конденсироваться влага. Эта конденсация влаги может привести к неисправности фотоаппарата.

### Если произошла конденсация влаги

Выключите фотоаппарат и подождите около часа, пока влага не испарится. Обратите внимание, что если Вы попытаетесь выполнять съемку, когда внутри объектива остается влага, Вы не сможете записать качественные изображения.

## **О внутренней перезаряжаемой батарее**

В этом фотоаппарате имеется внутренняя перезаряжаемая батарея, предназначенная для поддержания даты, времени и других установок вне зависимости от того, включено или выключено питание.

Эта перезаряжаемая батарея постоянно заряжается в течение всего времени использования Вашего фотоаппарата.

Однако если Вы пользуетесь фотоаппаратом лишь в течение коротких периодов времени, она постепенно разряжается, и если Вы совсем не будете пользоваться фотоаппаратом примерно один месяц, она полностью разрядится. В этом случае перед эксплуатацией фотоаппарата не забудьте зарядить данную перезаряжаемую батарею.

Однако, если эта перезаряжаемая батарея не заряжена, Вы можете пользоваться фотоаппаратом до тех пор, пока Вам не понадобится записать дату и время.

### **Метод зарядки внутренней перезаряжаемой батареи**

Вставьте заряженный батарейный блок в фотоаппарат или подсоедините фотоаппарат к сетевой розетке с помощью сетевого адаптера переменного тока и Cyber-shot Station, и оставьте фотоаппарат на 24 часа или более с выключенным питанием.

# Технические характеристики

## Фотоаппарат

### [Система]

Формирователь изображения: Цветной

ПЗС 7,18 мм (тип 1/2,5), фильтр основных цветов

Общее количество пикселей фотоаппарата:

Приблиз. 6 183 000 пикселей

Число эффективных пикселей фотоаппарата:

Приблиз. 6 003 000 пикселей

Объектив: Вариообъектив Carl Zeiss Vario-Tessar 3x f = 6,33 – 19,0 мм (38 – 114 мм в случае преобразования для фотоаппарата с 35 мм пленкой) F3,5 – 4,3

Управление экспозицией: Автоматическая экспозиция, выбор сцены (10 режимов)

Баланс белого: Автоматический режим, дневной свет, облачно, лампа дневного света, лампа накаливания, вспышка

Формат файла (совместимый с DCF):

Фотоснимки: Формат JPEG с поддержкой Exif Ver. 2.21, совместимые с DPOF

Видеосъемка: MPEG-4-совместимые (стерео)

Носитель записи: Внутренняя память (приблиз. 2 Гб), Карта памяти “Memory Stick Duo”

Диапазон действия вспышки (ISO (рекомендуемый индекс экспозиции) установлен в положение в положение авто): Приблиз. от 0,1 до 2,8 м (W)/приблиз. от 0,25 до 2,2 м (T)

### [Входные и выходные разъемы]

Многофункциональный разъем  
Соединение USB: Hi-Speed USB (USB 2.0-совместимый)

Гнездо  (наушники): Стерео минигнездо

### [Экран ЖКД]

Панель ЖКД: Привод TFT 8,8 см (тип 3,5)

Общее количество точек: 921 000 (1 920×480) точек

### [Питание, общая информация]

Питание: Перезаряжаемый батарейный блок NP-FR1, 3,6 В Сетевой адаптер переменного тока AC-LS5, 4,2 В

Потребляемая мощность (во время съемки): 1,7 Вт

Рабочая температура: От 0 до 40 °C

Температура хранения: От –20 до +60 °C  
Размеры:

Во время съемки

113,8×71,7×25,3 мм (Ш/В/Г, исключая выступающие части)

Во время просмотра  
93,3×71,7×25,3 мм (Ш/В/Г, исключая выступающие части)

Масса: Приблиз. 238 г (включая батарейный блок NP-FR1, наручный ремешок и т.п.)

Микрофон: Стерео

Громкоговоритель: Моно (наушники (не прилагаются): Стерео)

Exif Print: Совместимый

PRINT Image Matching III: Совместимый

PictBridge: Совместимый

## Cyber-shot Station UC-GA

### [Входные и выходные разъемы]

Гнездо A/V OUT (STEREO) (стерео):

Мини-гнездо

Видеовыход, аудиовыход (стерео)

Гнездо USB: тип mini-B

USB-соединение: Hi-Speed USB

(совместимый с Hi-Speed USB 2.0)

Гнездо DC IN

Разъем фотоаппарата

## Адаптер переменного тока AC-LS5

Номинальные параметры на входе: от 100 В до 240 В переменного тока, 50/60 Гц, 11 Вт

Номинальные параметры на выходе: 4,2 В постоянного тока\*

\* Другие технические характеристики см. на этикетке адаптера переменного тока.

Интервал рабочих температур: от 0°C до +40°C

Температура хранения: от –20°C до +60°C

Размеры: Приблиз. 48×29×81 мм

(Ш/В/Г, исключая выступающие части)

Масса: Приблиз. 130 г

исключая шнур питания

## Перезаряжаемый батарейный блок NP-FR1

Используемая батарея: Батарея на литиевых ионах

Максимальное напряжение: постоянный ток 4,2 В

Номинальное напряжение: постоянный ток 3,6 В

Емкость: 4,4 Втч (1 220 мАч)

Конструкция и технические характеристики могут быть изменены без уведомления.

### Торговые марки

- **Cyber-shot** является торговой маркой корпорации Sony Corporation.
- “Memory Stick”, , “Memory Stick PRO”, **MEMORY STICK PRO**, “Memory Stick Duo”, **MEMORY STICK DUO**, “Memory Stick PRO Duo”, **MEMORY STICK PRO DUO**, “MagicGate” и **MAGIC GATE** являются торговыми марками корпорации Sony Corporation.
- “InfoLITHIUM” является торговой маркой Sony Corporation.
- ATRAC3, ATRAC3plus являются зарегистрированными торговыми марками Sony Corporation.
- Microsoft, Windows и DirectX являются либо зарегистрированными торговыми марками, либо торговыми марками корпорации Microsoft Corporation в Соединенных Штатах Америки и/или в других странах.
- Macintosh, Mac OS, iMac, iBook, PowerBook, Power Mac и eMac являются либо торговыми марками, либо зарегистрированными торговыми марками компании Apple Computer, Inc.
- Intel, MMX и Pentium являются либо торговыми марками, либо зарегистрированными торговыми марками корпорации Intel Corporation.
- Google является зарегистрированной торговой маркой Google Inc.

- Кроме того, названия систем и изделий, используемые в данном руководстве, являются, вообще говоря, торговыми марками или зарегистрированными торговыми марками их соответствующих разработчиков или производителей. Однако, знаки <sup>TM</sup> или © используются не во всех случаях в данном руководстве.

### Примечания к лицензии

ДАННЫЙ ПРОДУКТ ПРЕДОСТАВЛЯЕТСЯ ПО ЛИЦЕНЗИИ, ДЕЙСТВУЮЩЕЙ В СООТВЕТСТВИИ С ПОРТФЕЛЕМ ПАТЕНТОВ НА ВИЗУАЛЬНЫЕ МАТЕРИАЛЫ MPEG-4 ДЛЯ ЛИЧНОГО И НЕКОММЕРЧЕСКОГО ИСПОЛЬЗОВАНИЯ ПОТРЕБИТЕЛЕМ С ЦЕЛЬЮ

(i) КОДИРОВАНИЯ ВИДЕО В СООТВЕТСТВИИ С ТРЕБОВАНИЯМИ СТАНДАРТА НА ВИЗУАЛЬНЫЕ МАТЕРИАЛЫ MPEG-4 (“MPEG-4 VIDEO”)

И/ИЛИ

(ii) ДЕКОДИРОВАНИЯ ВИДЕО MPEG-4, ЗАКОДИРОВАННОГО ПОТРЕБИТЕЛЕМ, ДЕЯТЕЛЬНОСТЬ КОТОРОГО НОСИТ ЛИЧНЫЙ И НЕКОММЕРЧЕСКИЙ ХАРАКТЕР, И/ИЛИ ПОЛУЧЕННОГО ОТ ПОСТАВЩИКА ВИДЕО, ИМЕЮЩЕГО ЛИЦЕНЗИЮ КОМПАНИИ MPEG LA НА ПРОИЗВОДСТВО ВИДЕОМАТЕРИАЛОВ MPEG-4.

ДЛЯ ИСПОЛЬЗОВАНИЯ ПРОДУКТА В ДРУГИХ ЦЕЛЯХ ЛИЦЕНЗИЯ НЕ ПРЕДОСТАВЛЯЕТСЯ И ЕЕ ДЕЙСТВИЕ НЕ ПРЕДПОЛАГАЕТСЯ.

ДОПОЛНИТЕЛЬНУЮ ИНФОРМАЦИЮ, ВКЛЮЧАЯ ИНФОРМАЦИЮ ОБ ИСПОЛЬЗОВАНИИ ПРОДУКТА В РЕКЛАМНЫХ, ВНУТРЕННИХ И КОММЕРЧЕСКИХ ЦЕЛЯХ, МОЖНО ПОЛУЧИТЬ, ОБРАТИВШИСЬ В КОМПАНИЮ MPEG LA, LLC. ПОСЕТИТЕ ВЕБ-САЙТ [HTTP://WWW.MPEGLA.COM](http://www.mpegla.com)

В Вашем фотоаппарате установлено программное обеспечение “С Library”, “Expat”, “zlib”, “libjpeg” и “Wireless software”. Наша компания предоставляет данное программное обеспечение согласно лицензионным соглашениям с владельцами авторского права. В соответствии с требованиями владельцев авторского права на данное программное обеспечение наша компания обязана уведомить Вас о следующем. Ознакомьтесь, пожалуйста, с содержанием следующих разделов. Прочтите файл “license1.pdf” в папке “License” на диске CD-ROM. В нем находятся тексты лицензий (на английском языке) на программное обеспечение “С Library”, “Expat”, “zlib”, “libjpeg” и “Wireless software”.

## **О прикладном программном обеспечении, распространяемом по лицензии GNU GPL/LGPL**

В фотоаппарате используется программное обеспечение на основании Универсальной общедоступной лицензии GNU General Public License (далее именуемой “GPL”) или Стандартной общественной лицензии ограниченного применения GNU Lesser General Public License (далее именуемой “LGPL”). Данная лицензия уведомляет о том, что Вы имеете право выполнять доступ, модифицировать и распространять исходный код данного программного обеспечения на условиях, оговоренных в прилагаемых лицензиях GPL/LGPL.

Исходный код распространяется через сеть Интернет. Для его загрузки используйте следующий URL адрес.

<http://www.sony.net/Products/Linux/>

Наша компания просит не извещать ее о содержании исходного кода.

Прочитайте файл “license2.pdf” в папке “License” на диске CD-ROM. В нем находятся тексты лицензий (на английском языке) на программное обеспечение “GPL” и “LGPL”.

Для просмотра документа в формате PDF необходима программа Adobe Reader. Если она не установлена на компьютере, Вы можете загрузить ее с веб-сайта компании Adobe Systems:

<http://www.adobe.com/>







Изготовитель: Сони Корпорейшн  
Адрес: 1-7-1 Конан, Минато-ку,  
Токио, 108-0075 Япония  
Страна-производитель: Япония

Дополнительная информация по данному изделию и ответы на часто задаваемые вопросы могут быть найдены на нашем Web-сайте поддержки покупателей.

<http://www.sony.net/>



Напечатано на бумаге, изготовленной на 70% и более из бумажных отходов, с использованием печатной краски на основе растительного масла без примесей ЛОС (летучих органических соединений).

Printed in Japan



2898083620