

SONY®

3-082-719-61(1)

Digital Still Camera

Инструкция по эксплуатации

Перед эксплуатацией аппарата внимательно прочтите, пожалуйста, данную инструкцию и сохраните ее для дальнейших справок.

Bruksanvisning

Läs noggrant igenom denna bruksanvisning innan du börjar använda kameran och spara sedan bruksanvisningen.

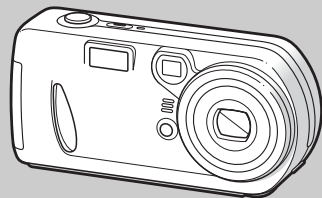

DSC-P92

Cyber-shot
Digital Still Camera



MEMORY STICK™

© 2003 Sony Corporation

RU

SE

ПРЕДУПРЕЖДЕНИЕ

Во избежание опасности возгорания или механических повреждений не подвергайте аппарат воздействию дождя или влаги.

Во избежание опасности поражения электрическим током не открывайте корпус. Обращайтесь за обслуживанием только к квалифицированному персоналу.



ВНИМАНИЕ

Данное изделие было протестировано и признано удовлетворяющим ограничениям, налагаемым директивой об электромагнитной совместимости по использованию соединительных кабелей длиной менее 3 метров.

Электромагнитные поля определенной частоты могут влиять на изображение и звук данного цифрового фотоаппарата.

Предупреждение

Если статическое электричество или электромагнетизм приведет к прерыванию (невыполнению) передачи данных, то перезапустите прикладную программу или отсоедините и подсоедините USB-кабель опять.

Перед использованием фотоаппарата

Пробная запись

Перед записью однократных событий можно осуществить пробную запись, чтобы убедиться в нормальной работе фотоаппарата.

Компенсация за содержимое записи не предусматривается

Содержимое записи не компенсируется, если запись или воспроизведение не выполнены из-за неисправности вашего фотоаппарата или записывающего устройства, и т.п.

Совет по резервному копированию

Чтобы избежать риска потери данных, всегда копируйте данные на диск (создавайте резервную копию).

Примечание относительно совместимости данных изображения

• Данный фотоаппарат разработан в соответствии с правилами проектирования универсального стандарта файловой системы для фотоаппаратов, установленного JEITA (Japan Electronics and Information Technology Industries Association).

• Воспроизведение изображений, записанных с помощью вашего фотоаппарата, на другой аппаратуре, а также воспроизведение вашим фотоаппаратом изображений, записанных или отредактированных на другой аппаратуре, не гарантируется.

Авторское право

Телевизионные программы, фильмы, видеоленты и прочие материалы могут быть защищены авторским правом. Незаконная запись подобных материалов может противоречить положениям закона об авторском праве.

Не встряхивайте и не ударяйте фотоаппарат

Помимо сбоев в работе и утраты способности платы записывать изображения, это может вывести из строя плату памяти “Memory Stick”, а также вызвать повреждение или потерю данных изображения.

LCD-дисплей, LCD-видеоискатель (только модели, имеющие видеоискатель) и объектив

- LCD-дисплей и LCD-видеоискатель разработаны с применением высокоточных технологий, и свыше 99,99% пикселей этих устройств функциональны. Однако на LCD-дисплее и LCD-видеоискателе могут постоянно появляться мелкие черные и/или яркие точки (белого, красного, синего или зеленого цвета). Появление этих точек – нормальное явление для процесса съемки и никак не повлияет на записываемое изображение.
- Соблюдайте осторожность, помещая фотоаппарат вблизи окна или на открытом воздухе. Попадание прямых солнечных лучей на LCD-дисплей, видеоискатель и объектив в течение длительного времени может стать причиной их повреждения.
- Не допускайте сильного нажатия на LCD-дисплей. Это может привести к повреждению дисплея.
- При низкой температуре изображения на LCD-дисплее могут оставлять за собой видимый след. Это не является неисправностью.

Объектив с многократным увеличением

Фотоаппарат оборудован объективом с многократным увеличением. Обращайтесь с объективом осторожно.

Фотовспышка

В некоторых странах утилизация батарей, использующихся для питания данного изделия, может подлежать правовому регулированию. По этому вопросу следует обратиться в местные органы власти.

Не подвергайте фотоаппарат воздействию влаги

При проведении съемок на открытом воздухе под дождем или в подобных условиях соблюдайте осторожность, чтобы фотоаппарат не подвергнулся воздействию влаги. Если в корпусе фотоаппарата сконденсировалась влага, то прежде, чем приступить к использованию фотоаппарата, выполните инструкции на стр. 109, чтобы устранить влагу.

Не допускайте попадания на фотоаппарат песка или пыли

Использование фотоаппарата в местах скопления песка или пыли может привести к его повреждению.

Не направляйте фотоаппарат на солнце или другие яркие источники света

Это может нанести непоправимый вред зрению или привести к повреждению фотоаппарата.

Примечания о местах использования фотоаппарата

- Не пользуйтесь фотоаппаратом вблизи источников сильных радиоволн или радиации. В таких условиях запись или воспроизведение фотоаппарата может выполняться со сбоями.
- Не пользуйтесь фотоаппаратом рядом с телевизором или радиоприемником. Это может вызвать шумовые помехи для фотоаппарата.

Изображения, приведенные в данном руководстве

Фотографии, использованные в данном руководстве в качестве примеров, представляют собой репродуцированные изображения и не являются изображениями, полученными при помощи описываемого фотоаппарата.

Торговые марки

- “Memory Stick”,  и “MagicGate Memory Stick” являются торговыми марками Sony Corporation.
- “Memory Stick Duo” и **MEMORY STICK DUO** являются торговыми марками Sony Corporation.
- “Memory Stick PRO” и **MEMORY STICK PRO** являются торговыми марками Sony Corporation.
- “MagicGate” и **MAGICGATE** являются торговыми марками Sony Corporation.
- Microsoft и Windows являются зарегистрированными торговыми марками Microsoft Corporation в США и других странах.
- Macintosh Mac OS, QuickTime, iBook и Power Mac, и являются торговыми марками или зарегистрированными торговыми марками компании Apple Computer, Inc.
- “Pentium” является торговой маркой или зарегистрированной торговой маркой Intel Corporation.
- Кроме того, имена систем и продуктов, используемые в настоящем руководстве, являются торговыми марками или зарегистрированными торговыми марками соответствующих разработчиков и производителей. Тем не менее, обозначения TM или ® в настоящем руководстве используются не во всех случаях.

Содержание

Перед использованием фотоаппарата.....	3
Описание деталей фотоаппарата.....	8

Начало работы

Подготовка батарей.....	10
Зарядка батарей.....	10
Установка батарей.....	12
Использование внешнего источника питания.....	15
Использование фотоаппарата за рубежом.....	16
Включение/выключение фотоаппарата.....	16
Использование кнопки управления.....	17
Установка даты и времени.....	17

Съемка неподвижных изображений

Установка и извлечение платы памяти “Memory Stick”.....	20
Выбор размера неподвижных изображений.....	21
Размер и качество изображений.....	22
Съемка неподвижных изображений – в режиме автоматической настройки.....	24
Просмотр последнего отснятого изображения – Быстрый просмотр.....	26
Использование функции масштабирования.....	27
Съемка крупным планом – макросъемка.....	28
Использование таймера автоспуска.....	29
Выбор режима фотовспышки.....	30

Съемка с использованием видеоскаателя.....	32
Добавление даты и времени к неподвижным изображениям.....	33

Просмотр неподвижных изображений

Просмотр изображений на LCD-дисплее фотоаппарата.....	34
Просмотр изображений на экране телевизора.....	36

Удаление неподвижных изображений

Удаление изображений.....	38
Форматирование платы памяти “Memory Stick”.....	42

Перед выполнением операций для подготовленных пользователей

Как настроить фотоаппарат и как с ним работать.....	43
Изменение настроек с помощью меню.....	43
Изменение параметров в окне SET UP.....	43
Выбор качества неподвижных изображений.....	44
Создание или выбор папки.....	44
Создание новой папки.....	45
Выбор папки записи.....	45

Съемка неподвижных изображений (для подготовленных пользователей)

Выбор способа фокусировки.....	46
--------------------------------	----

Установка расстояния до объекта – Установка фокуса.....	47
Установка экспозиции – Установка EV.....	48
Выбор режима измерения освещенности.....	49
Настройка цветовых тонов – Баланс белого.....	50
Настройка яркости фотовспышки – Яркость Фотовспышки.....	51
Многокадровая съемка – Clip Motion.....	51
Режим мультикадровой съемки – Multi Burst.....	53
Съемка трех изображений подряд – Burst 3.....	53
Запись неподвижных изображений для электронной почты – E-Mail.....	54
Съемка неподвижных изображений со звуковыми файлами – Voice.....	55
Съемка с учетом особенностей съемочного плана.....	56
Добавление специальных эффектов – Эффект изображения.....	58

Просмотр неподвижных изображений (для подготовленных пользователей)

Выбор папки и воспроизведение изображений – Folder.....	59
Увеличение части неподвижного изображения.....	60
Увеличение изображения – Масштабирование при воспроизведении.....	60

Запись увеличенных изображений	
– Подгонка	61
Последовательное воспроизведение изображений	
– Показ слайдов	61
Вращение неподвижных изображений	
– Показ слайдов	62
Воспроизведение изображений, записанных в режиме	
Multi Burst	63
Непрерывное воспроизведение	63
Воспроизведение по кадрам	
– Прерывистое воспроизведение	63

Редактирование неподвижных изображений

Защита изображений	
– Защита изображений	65
В режиме отображения одного кадра	65
В режиме отображения группы кадров (девять кадров)	65
В режиме отображения группы кадров (три кадра)	66
Изменение размера изображения	
– Изменение размера	67
Выбор изображений для печати	
– Значок “Печать” (DPOF)	68
В режиме отображения одного кадра	68
В режиме отображения группы кадров (девять кадров)	68

В режиме отображения группы кадров (три кадра)	69
--	----

Фильмы

Съемка фильмов	70
Просмотр фильмов на	
LCD-дисплее	71
Удаление фильмов	72
В режиме отображения одного кадра	72
В режиме отображения группы кадров (девять кадров)	72
В режиме отображения группы изображений (три кадра)	73
Монтаж фильмов	74
Разделение фильмов	74
Удаление ненужных частей фильма	75

Просмотр изображений на экране компьютера

Копирование изображений на жесткий диск компьютера	
– Инструкции для пользователей Windows	76
Установка драйвера интерфейса USB	77
Установка программного обеспечения для переноса изображений “Image Transfer”	78
Установка “ImageMixer”	79
Подсоединение фотоаппарата к компьютеру	80
Копирование изображений с помощью “Image Transfer”	81
Изменение настроек “Image Transfer”	82

Копирование изображений без помощи “Image Transfer”	83
Просмотр изображений на экране компьютера	84
Папки с файлами изображений и имена файлов	85
Копирование изображений на жесткий диск компьютера	
– Инструкции для пользователей Macintosh	87
Создание видеодиска	89

Устранение неполадок

Устранение неполадок	90
Предупреждения и сообщения	99
Отображение данных самодиагностики	
– Если появился код, начинающийся с какой-либо буквы алфавита	101

Дополнительная информация

Число изображений, которые можно сохранить в памяти/время съемки	102
Пункты меню	103
Пункты меню SET UP	107
Меры предосторожности	109
Плата памяти “Memory Stick”	110
Никель-металлогидридные батареи	111
Зарядное устройство	112
Технические характеристики	113
LCD-дисплей	115

Индекс

Индекс	118
--------------	-----

Описание деталей фотоаппарата

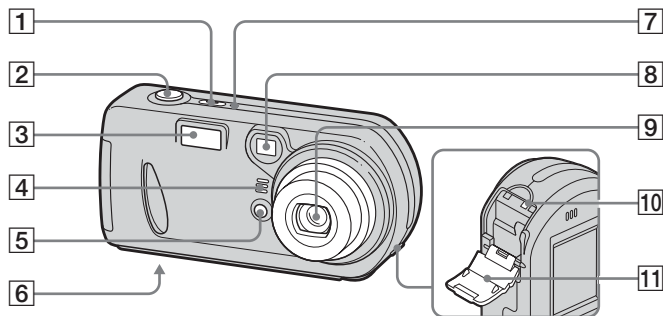

- 1** Кнопка POWER (16)
- 2** Кнопка спуска затвора (24)
- 3** Фотовспышка (30)
- 4** Микрофон
- 5** Индикатор таймера автоспуска (29)/
Подсветка AF (31)
- 6** Отверстие для крепления фотоаппарата на штативе (на нижней стороне фотоаппарата)

- 7** Индикатор POWER (16)
- 8** Окно видоискателя
- 9** Объектив
- 10** Индикатор обращения к плате памяти (20)
- 11** Крышка “Memory Stick” (20)

- Используйте штатив, который имеет резьбовое крепление длиной менее 5,5 мм. Фотоаппарат не удастся надежно закрепить на штативе с резьбовым креплением, длина которого превышает 5,5 мм.

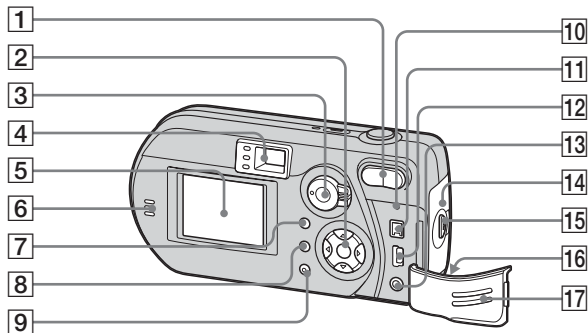

- 1 Кнопки масштабирования (при съемке) (27)/кнопки выбора групп изображений (при воспроизведении) (35)
- 2 Кнопка управления (Меню отображается) (▲/▼/◀/▶/●) (17)/(Меню не отображается) (⏏/⏏/⏏/⏏) (30/29/26/28)
- 3 Переключатель режимов (17)
 - ▶: Просмотр и редактирование снимков
 - 📷: Покадровая съемка
 - 🎞️: Съемка фильмов/съемка Slip Motion/мультикадровая съемка
 - ⚙️: Настройка параметров в меню SET UP

- 4 Видоискатель (32)
 - Индикатор записи/таймера автоспуска затвора (красный) (29/25)
 - Индикатор фиксации AE/AF (зеленый) (24)
 - ⚡ Индикатор зарядки фотовспышки (оранжевый) (30)

- 5 LCD-дисплей
- 6 Динамик
- 7 Кнопка MENU (103)

- 8 Кнопка (установке состояния и включения/выключения дисплея) (32)
- 9 Кнопка / (настройке размера/удаление изображений) (21/38)
- 10 Кнопка RESET (90)
- 11 Разъем DC IN (15)
- 12 USB разъем (USB) (80)
- 13 Разъем A/V OUT (MONO) (36)
- 14 Крышка отделения для батарей
- 15 Кнопка OPEN (12)
- 16 Ушко для крепления ремешка

Крепление ремешка

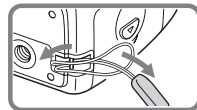

- 17 Крышка панели разъемов

Подготовка батарей

Для питания фотоаппарата следует использовать следующие батареи.

Допустимые типы батарей

Никель-металлогидридные батареи HR 15/51: никель-металлогидридные батареи HR6 (размер AA) (2 шт.)

- NH-AA-DA (2 шт.) (входят в комплект)
- Блок из двух батарей NH-AA-2DA (в комплект не входит)

Щелочные батареи R6 (размер AA) (2 шт.)

Батареи, использование которых не допускается

Марганцевые батареи, литиевые батареи, никель-кадмиевые батареи. В силу особенностей вышеуказанных батарей, изготовитель не гарантирует полноценной работы фотоаппарата в случае их использования.

Например, питание от них может оказаться недостаточным.

Индикатор заряда батарей может давать неверные показания.

- Прежде чем использовать щелочные батареи, изучите следующую информацию.
 - Срок службы батарей значительно варьируется в зависимости от их типа и изготовителя. Это различие особенно сильно проявляется, если батареи используются при низкой температуре окружающей среды. В этом случае срок службы некоторых типов батарей может значительно снижаться. В некоторых случаях съемку невозможно выполнить, если температура окружающей среды ниже 5°C.
 - Индикатор заряда батарей может давать неверные показания.

Зарядка батарей

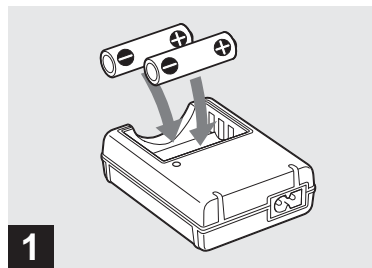

➔ Вставьте никель-металлогидридные батареи в зарядное устройство (входит в комплект), соблюдая полярность +/-.

- Зарядное устройство не используется для зарядки щелочных батарей.
- Никель-металлогидридные батареи, входящие в комплект поставки фотоаппарата, перед использованием следует зарядить.
- Подсоедините зарядное устройство к ближайшей доступной сетевой розетке.
- Устройство не отсоединено от источника питания переменного тока, пока оно подсоединено к сетевой розетке, даже если индикатор CHARGE не горит. Если при использовании зарядного устройства возникли какие-либо осложнения, немедленно отключите электропитание, отсоединив шнур питания от сетевой розетки.

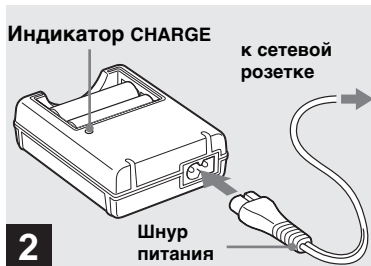

2 Подключите шнур питания зарядного устройства к сетевой розетке.

Индикатор зарядки CHARGE загорится, указывая на то, что зарядка началась. Зарядка будет закончена, когда погаснет индикатор зарядки CHARGE.

Подробную информацию по зарядному устройству см. на стр. 112.

Удаление батарей

Нажмите на край батареи со знаком – для высвобождения края со знаком +, а затем извлеките батарею.

- После завершения зарядки отсоедините шнур питания от сетевой розетки и извлеките никель-металлогидридные батареи из зарядного устройства.

Время зарядки

Никель-металлогидридная батарея	Время зарядки
NH-AA-DA × 2 (входит в комплект)	Приблиз. 6 часов

Здесь указано время, необходимое для зарядки полностью разряженных никель-металлогидридных батарей с использованием входящего в комплект зарядного устройства при температуре окружающей среды 25°C.

- Время зарядки составляет приблизительно шесть часов. Индикатор режима зарядки CHARGE может продолжать светиться по истечении шести часов, однако это не является неисправностью.
- При использовании зарядного устройства BC-CSQ2, входящего в комплект “Сверхбыстрая зарядка” STAMINA (не поставляется с аппаратом), время зарядки батарей сократится.
Время зарядки
При зарядке двух никель-металлогидридных батарей: Приблиз. 2 часа 30 минут
При зарядке четырех никель-металлогидридных батарей: Приблиз. 5 часов

Примечания по никель-металлогидридным батареям

- Никель-металлогидридные батареи могут заряжаться не полностью в случае загрязнения их контактов. Периодически очищайте контакты батарей и зарядного устройства сухой тканью.
- Для транспортировки никель-металлогидридных батарей используйте футляр (входящий в комплект). Во избежание возникновения пожара вследствие перегрева зарядного устройства не допускайте короткого замыкания металлических контактов +/-.
- Только что приобретенные батареи или батареи, не используемые в течение длительного времени, могут заряжаться не полностью. Неполная зарядка батарей рассматриваемого типа не является признаком их неисправности. Это явление обычно устраняется после нескольких циклов зарядки-разрядки батарей.
- Никель-металлогидридные батареи с течением времени постепенно разряжаются даже в том случае, если они не используются. Рекомендуется заряжать батареи непосредственно перед началом их использования.

Установка батарей

- Если выполнялась зарядка не полностью разряженных батарей, может возникнуть так называемый эффект запоминания*, и предупреждение о разрядке батарей появится раньше, чем ожидалось. Эта проблема обычно устраняется посредством полной разрядки батарей и их последующей зарядки.

* “Эффект запоминания” проявляется во временной неспособности батареи аккумулировать полный заряд.

- Полностью батареи можно разрядить, переведя фотоаппарат в режим показа слайдов (стр. 61) и оставив его в таком состоянии.
- Не срывайте внешнюю изоляцию с батарей и не допускайте их повреждения. Ни в коем случае не используйте батареи с полностью или частично удаленной изоляцией или батареи с любыми трещинами или сколами. Использование таких батарей может привести к утечке опасных веществ, взрыву или перегреву батарей, что в свою очередь может вызвать ожог или иную травму. Использование таких батарей может также привести к поломке зарядного устройства.

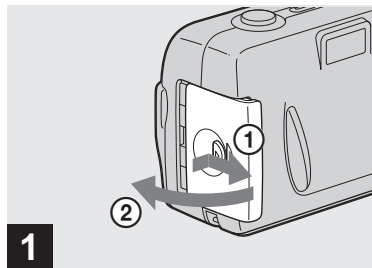

1 → Откройте крышку отделения для батарей.

Чтобы открыть крышку, передвиньте ее в направлении, указанном стрелкой, при нажатой кнопке OPEN.

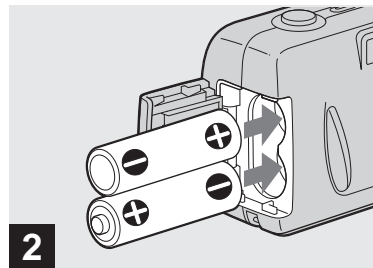

2 → Вставьте батареи.

Полюса +/- батарей должны соответствовать контактам отделения для батарей, помеченным знаками +/-.

- Периодически очищайте сухой тканью контакты батарей и контакты крышки отделения для батарей. В случае загрязнения контактов батарей или контактов крышки время работы фотоаппарата без подзарядки батарей может значительно снижаться.

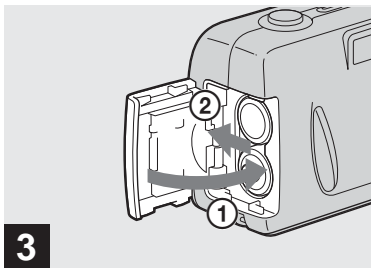

3

→ Закройте крышку отделения для батарей.

Придерживая батареи внутри отделения, закройте крышку. Убедитесь в том, что крышка плотно закрыта (должен последовать щелчок).

Удаление батарей

Поставьте фотоаппарат вертикально, движением вверх откройте крышку отделения для батарей, затем удалите батареи.

- Открывая и закрывая крышку отделения для батарей, следите за тем, чтобы батареи не выпали.

Индикатор заряда батареи (при использовании никель-металлогидридных батарей)

При разрядке батареи количество оставшегося в батареях заряда отображается на индикаторе заряда батарей следующим образом.

Индикатор заряда батарей	Описание показаний индикатора (Полный заряд - 100%)
	Остается достаточно заряда
	Батареи разряжены наполовину
	Уровень заряда слишком низок. Вскоре воспроизведение/запись прекратится.
	Замените батареи на полностью заряженные или зарядите батареи, установленные в настоящий момент. (Предупреждающий индикатор мигает.)

- Если LCD-дисплей отключен, включите его, нажав на кнопку .
- Корректность отображения этой информации зависит от условий эксплуатации фотоаппарата и состояния заряда батарей.
- При использовании адаптера переменного тока (не входит в комплект поставки) индикатор заряда батарей не работает.

Режим Power Save

Можно увеличить время съемки, включив режим Power Save. Верните переключатель режимов в положение SET UP и установите [Power Save] в меню Setup 1 в положение [On]. Режим по умолчанию установлен на [On] (стр. 108).

При использовании щелочных батарей рекомендуется установить [Power Save] на [On].

Если параметр Power Save установлен в положение [On]

- При съемке неподвижных изображений настройка фокусного расстояния объектива происходит только тогда, когда кнопка спуска затвора нажата до половины.
- Во время зарядки фотовышки индикатор  мигает, а LCD-дисплей отключается. После полной зарядки фотовышки LCD-дисплей включается.

Установка батарей (продолжение)

Срок службы батарей и число изображений, которые можно записать/воспроизвести

В приведенных ниже таблицах указывается приблизительная продолжительность работы фотоаппарата при съемке в обычном режиме при температуре окружающей среды 25°C с использованием полностью заряженных батарей. Пользуясь приведенной в таблице информацией о максимальном количестве изображений, которое можно записать, можно определить время, когда следует заменять плату памяти "Memory Stick". Действительные значения могут отличаться от приведенных в таблице в зависимости от условий эксплуатации.

Съемка неподвижных изображений При усредненных условиях¹⁾

Размер изображения	NH-AA-DA (2 шт.) (входят в комплект)		
	LCD-дисплей	Число изображений	Срок службы батареи (мин.)
5.0M	Вкл.	Приблиз. 270	Приблиз. 135
	Выкл.	Приблиз. 450	Приблиз. 225
VGA	Вкл.	Приблиз. 270	Приблиз. 135
	Выкл.	Приблиз. 450	Приблиз. 225

Размер изображения	Щелочные батареи R6 (размер AA) (2 шт.) (не входят в комплект)		
	LCD-дисплей	Число изображений	Срок службы батареи (мин.)
5.0M	Вкл.	Приблиз. 50	Приблиз. 25
	Выкл.	Приблиз. 110	Приблиз. 55
VGA	Вкл.	Приблиз. 50	Приблиз. 25
	Выкл.	Приблиз. 110	Приблиз. 55

При использовании щелочных батарей Sony

- ¹⁾ Съемка в следующих условиях:
- Качество изображений установлено на [Fine].
 - Съемка одного изображения каждые 30 секунд.
 - Нажатие кнопки масштабирования W или T до конца для каждого снимка.
 - Использование фотовспышки при каждом втором снимке.
 - Включение и выключение фотоаппарата после каждых десяти снимков.

Воспроизведение²⁾ неподвижных изображений

Размер изображения	NH-AA-DA (2 шт.) (входят в комплект)	
	Число изображений	Срок службы батареи (мин.)
5.0M	Приблиз. 5400	Приблиз. 270
VGA	Приблиз. 5400	Приблиз. 270

²⁾ Просмотр отдельных изображений по порядку, каждое изображение просматривается приблизительно один раз в три секунды

Съемка³⁾ фильмов

NH-AA-DA (2 шт.) (входят в комплект)	
LCD-дисплей включен	LCD-дисплей выключен
Приблиз. 160	Приблиз. 210

³⁾ Непрерывная съемка при размере изображения 160 (Mail)

Использование внешнего источника питания

- Уменьшение срока службы батарей и количества записываемых изображений происходит в следующих условиях:
 - при низкой температуре
 - при использовании фотовспышки
 - при частом включении/выключении фотоаппарата
 - при активном использовании масштабирования
 - если параметр [LCD Backlight] установлен в положение [Bright]
 - если параметр [Power Save] установлен в положение [Off]
 - в результате повторного использования батарей в течение длительного времени или их частой разрядки после зарядки (стр. 112).



- ➔ Откройте крышку разъема, затем подсоедините адаптер переменного тока AC-LS5 (не входит в комплект) к разъему DC IN фотоаппарата.

Изображение стрелки ▲ на штекере должно быть обращено в сторону LCD-дисплея.

- Используйте только адаптер переменного тока AC-LS5. Другие адаптеры переменного тока для данного фотоаппарата использоваться не могут.
- Подсоедините адаптер питания переменного тока к ближайшей доступной сетевой розетке. Если во время пользования адаптера возникли какие-либо неполадки, немедленно отключите питание, отсоединив вилку от сетевой розетки.

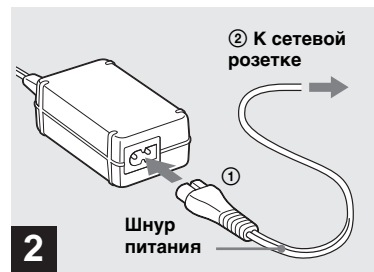

- ➔ Соедините с помощью шнура питания сетевую розетку и адаптер питания переменного тока.

- По завершении использования адаптера питания отсоедините адаптер от разъема DC IN фотоаппарата.
- Устройство не отсоединено от источника питания переменного тока, пока оно подсоединено к сетевой розетке, даже если само устройство выключено.

Использование фотоаппарата за рубежом

Источники питания

Зарядное устройство фотоаппарата или адаптер питания переменного тока (не входит в комплект) можно подключать к сети питания переменного тока напряжением от 100 В до 240 В, 50/60 Гц (может использоваться в любой стране или регионе). При необходимости используйте сетевой переходник [a], соответствующий конструкции сетевой розетки [b], который можно приобрести в специализированных магазинах.

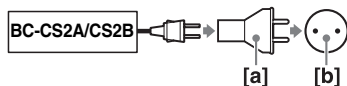

- Не используйте трансформаторы электрического тока (устройства мобильного питания), это может привести к повреждению фотоаппарата.

Включение/выключение фотоаппарата



→ Включите фотоаппарат, нажав POWER.

Индикатор POWER загорится зеленым цветом — питание включено. При первом включении фотоаппарата появится экран Clock Set (стр. 17).

Выключение питания

При повторном нажатии кнопки POWER индикатор POWER погаснет, и фотоаппарат будет выключен.

- Не удаляйте батареи или адаптер питания переменного тока при выдвинутом объективе. Это может привести к сбоям в работе.
- Если питание фотоаппарата включается, когда переключатель режимов установлен в положение  или , объектив начнет перемещаться. Не прикасайтесь к объективу, когда он перемещается.

Функция автоматического отключения питания

Если фотоаппарат не используется в течение некоторого времени* и находится в режиме съемки, просмотра изображений или настройки фотоаппарата, а питание осуществляется от батарей, то питание автоматически отключается в целях экономии заряда батарей. Однако, даже если для питания фотоаппарата используются батареи, функция автоматического отключения питания не работает в следующих случаях:

- При воспроизведении фильмов
- В режиме показа слайдов
- К разъему Ψ или разъему USB подсоединен кабель A/V OUT (MONO)

* Если параметр [Power Save] установлен в положение [On]: приблизительно через 90 сек. Если параметр [Power Save] установлен в положение [Off]: приблизительно через три минуты

Использование кнопки управления

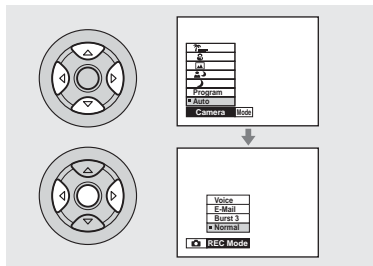





Чтобы изменить текущие настройки, вызовите обычное меню или меню SET UP (стр. 43) и внесите требуемые изменения с помощью кнопки управления.

Чтобы выбрать значение для любого параметра, нажимайте ▲/▼/◀/▶, а затем нажимайте ● или ◀/▶, чтобы применить внесенные изменения.

Установка даты и времени



➔ Установите переключатель режимов в положение .

- Эту операцию также можно выполнить, когда переключатель режимов установлен в положение  или .
- Если необходимо изменить ранее установленные время и дату, установите переключатель режимов в положение SET UP, выберите [Clock Set] в меню  (Setup 1) (страницы 43, 108), а затем перейдите к шагу **3**.

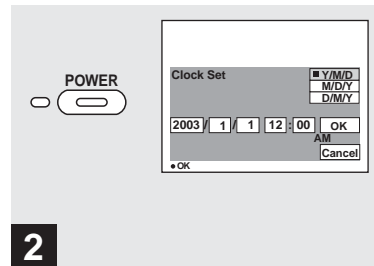

➔ Включите фотоаппарат, нажав кнопку POWER.

Индикатор POWER загорится зеленым цветом, и на дисплее появится меню Clock Set.

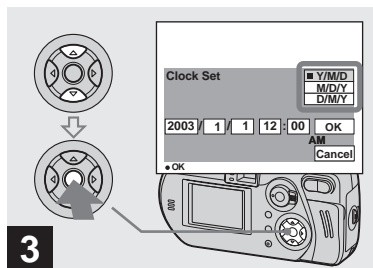

3 → Выберите требуемый формат данных с помощью ▲/▼ на кнопке управления, а затем нажмите ●.

Можно выбрать один из следующих форматов: [Y/M/D] (год/месяц/день), [M/D/Y] (месяц/день/год) и [D/M/Y] (день/месяц/год).

- Если аккумулятор, который используется для питания часов, разряжен (стр. 110), на дисплее автоматически появляется меню Clock Set. В этом случае выполните новую настройку даты и времени, начав с шага **3**.

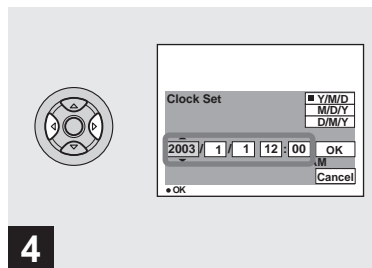

4 → Пункты меню, соответствующие году, месяцу, дню, часам и минутам, выбираются с помощью (◀/▶) на кнопке управления.

▲ отображается над, а ▼ - под выбранным пунктом меню.

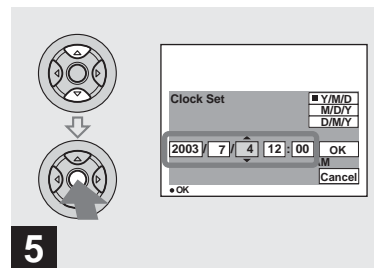

5 → Выберите требуемое числовое значение с помощью (◀/▶) на кнопке управления, а затем нажмите ●.

После установки текущего значения перейдите к следующему пункту. Повторяйте описанные выше шаги, пока не будут установлены все параметры.

- Если при выполнении шага **3** выбран формат [D/M/Y] (день/месяц/год), используйте 24-часовой формат отображения времени.

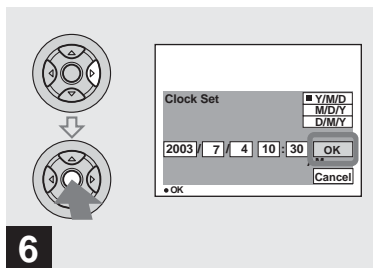

→ Выберите [OK] с помощью ►
на кнопке управления,
а затем нажмите ●.

После того, как дата и время будут
установлены, часы начнут
отсчитывать время.

- Для отмены процедуры установки часов
выберите [Cancel], а затем нажмите ●.

Установка и извлечение платы памяти “Memory Stick”

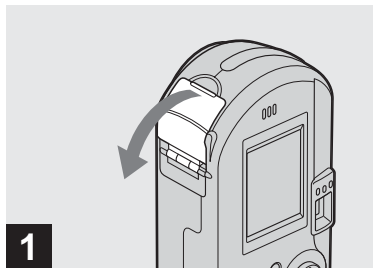

1 → Откройте крышку отделения платы памяти “Memory Stick”.

Передвиньте крышку в направлении, указанном стрелкой.

- Более подробно о плате памяти “Memory Stick” см. на стр. 110.

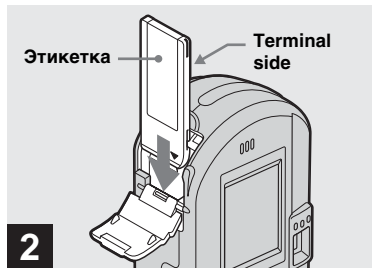

2 → Вставьте плату памяти “Memory Stick”.

Правильная установка платы памяти “Memory Stick” определяется звуком щелчка, как показано на рисунке.

- Всегда вставляйте плату памяти “Memory Stick” до упора. Неправильная установка платы памяти может привести к сбоям в записи и воспроизведении.



3 → Закройте крышку разъема платы памяти “Memory Stick”.

Удаление “Memory Stick”

Откройте крышку отделения платы памяти “Memory Stick”, затем освободите плату памяти “Memory Stick”, нажав на нее.

- Индикатор обращения к плате памяти загорается при записи или считывании изображения. Ни в коем случае не извлекайте плату памяти “Memory Stick” и не выключайте питание, когда горит индикатор обращения к плате памяти. В противном случае могут быть повреждены данные.

Выбор размера неподвижных изображений



- Установите переключатель режимов в положение  и включите камеру.

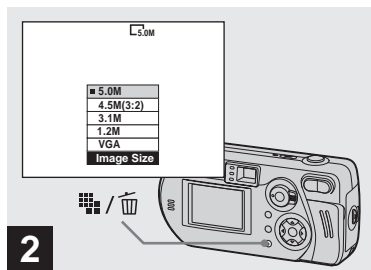



- Нажмите  /  (Размер изображений).

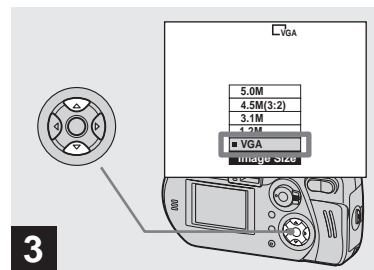

Появится меню настройки Image Size.

- Подробную информацию о размере изображений см. на стр. 22.



- При помощи (/) на кнопке управления, выберите нужный размер изображения.

Размер изображений установлен.

После завершения настройки параметров нажмите кнопку  /  (Размер изображений). Меню исчезнет с экрана.

- Настройки размера изображений сохраняются в памяти даже при выключении питания фотоаппарата.

Размер и качество изображений

Размер (число пикселей) и качество изображений (коэффициент сжатия) выбирается, исходя из требований к виду изображений, получаемых в результате съемки. Чем больше размер изображения и выше его качество, тем больший объем памяти требуется для сохранения изображения. Иными словами, при этом в памяти “Memory Stick” можно будет сохранить меньшее число изображений.

Выберите размер и качество изображений, исходя из требований к виду изображений, получаемых в результате съемки.

Позднее можно будет изменить размер изображений (функция изменения размера, см. стр. 67).

Можно выбрать один из пяти размеров, приведенных в следующей таблице. Приведенные ниже размеры изображений сопровождаются примерами настроек, для которых эти размеры минимально применимы. При необходимости улучшения качества изображений выберите больший размер изображения.

Размер изображения		Примеры
5.0M	2592×1944	Печать четких изображений
4.5M (3:2)	2592 (3:2)	Отпечатки в формате 3:2 ¹⁾
3.1M	2048×1536	Печать изображений на бумаге формата А4
1.2M	1280×960	Печать изображений на бумаге формата “почтовая открытка”
VGA	640×480	Создание домашней страницы

¹⁾ В этом случае отношение горизонтального размера изображения, записываемого в память, к вертикальному – 3:2, что соответствует формату используемой для печати бумаги.

Число изображений, которое может быть сохранено в памяти «Memory Stick»²⁾

Число изображений, которое может быть сохранено в режиме Fine (Standard)³⁾, указано ниже. (Единицы: число изображений)

Объем памяти Размер изображения	16MB	32MB	64MB	128MB	MSX-256	MSX-512	MSX-1G
5.0M	6 (11)	12 (23)	25 (48)	51 (96)	92 (174)	188 (354)	384 (723)
4.5M (3:2)	6 (11)	12 (23)	25 (48)	51 (96)	92 (174)	188 (354)	384 (723)
3.1M	10 (18)	20 (37)	41 (74)	82 (149)	148 (264)	302 (537)	617 (1097)
1.2M	24 (46)	50 (93)	101 (187)	202 (376)	357 (649)	726 (1320)	1482 (2694)
VGA	97 (243)	196 (491)	394 (985)	790 (1975)	1428 (3571)	2904 (7261)	5928 (14821)

²⁾Если параметр [REC Mode] установлен в положение [Normal]

Число изображений, которое может быть сохранено в других режимах, приведено на стр. 102.

³⁾Дополнительную информацию по качеству изображений см. на стр. 44.

- При воспроизведении изображений, записанных на других устройствах Sony, указанный размер изображения может отличаться от фактического размера.
- На LCD-дисплее фотоаппарата все изображения имеют одинаковый размер.
- Число изображений, которое можно записать в память, может отличаться от приведенного здесь значения в зависимости от условий съемки.
- В том случае, когда число изображений, которые можно записать в память, превышает 9999, появляется надпись ">9999".

Съемка неподвижных изображений – в режиме автоматической настройки



→ Установите переключатель режимов в положение  и включите фотоаппарат.

На LCD-дисплее в течение примерно пяти секунд отобразится название папки записи.

- При включении питания откроется крышка объектива.
- Не прикасайтесь пальцами к объективу во время работы с фотоаппаратом, например, нажимая кнопку POWER при включении, или при использовании функции масштабирования (стр. 27).
- В плате памяти “Memory Stick” можно создать новую папку, а также выбрать папку для сохранения изображений (стр. 44).

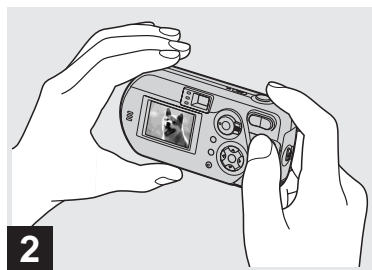

→ Удерживая фотоаппарат двумя руками, наведите его на снимаемый объект таким образом, чтобы объект оказался в центре рамки.

Не закрывайте пальцами линзу объектива, окно фотовспышки или микрофон.

- Минимальное фокусное расстояние до объекта составляет 50 см (W)/60 см (T). Для съемки объектов, расположенных на более близком расстоянии, используйте режим макросъемки (стр. 28).



→ Нажмите кнопку спуска затвора до половины и удерживайте ее.

Раздастся звуковой сигнал. Фотоаппарат готов к съемке кадра, когда индикатор фиксации AE/AF перестает мигать. (Изображение на дисплее может застыть на долю секунды, в зависимости от объекта.)

- Если отпустить кнопку спуска затвора, съемка кадра будет отменена.
- Если фотоаппарат не издает звукового сигнала, это означает, что автофокусировка не завершена. Съемку можно продолжать, но следует учесть, что фокус не установлен надлежащим образом.
- Рамка, которая отображается на LCD-дисплее, указывает на зону фокусировки. (Зона AF, см. на стр. 46.)





→ Нажмите кнопку спуска затвора до упора.

Когда затвор щелкнет, кадр будет снят, и его неподвижное изображение будет сохранено в плате памяти “Memory Stick”. После того, как погаснет индикатор записи (см. стр. 9), можно будет снимать следующий кадр.



- Если фотоаппарат не используется в течение некоторого времени, и его питание осуществляется от батарей, питание автоматически отключается в целях экономии заряда батарей (стр. 16).

Положение переключателя режимов

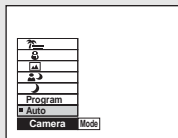
При установке переключателя режимов на  доступные функции меняются в соответствии с выбранным параметром  (Camera) в настройках следующим образом:



Съемка в автоматическом режиме [Auto]

Съемка объектов упрощается, поскольку в данном режиме производится автоматическая установка фокуса, экспозиции и баланса белого. В этом режиме параметр  (P. Quality) установлен на [Fine], зона AF установлена на [Multi AF], а режим измерения освещенности установлен на многоточечное измерение (см. страницы 46, 49). Отображаются только пункты меню  (Camera) и [Mode] (REC Mode).

Съемка в режиме программирования [Program]

Параметры съемки устанавливаются при настройках меню в соответствии с условиями съемки.

Режим ночной съемки []

См. стр. 56.

Режим ночной портретной съемки []

См. стр. 56.

Режим пейзажной съемки []

См. стр. 56.





Режим съемки на снежном фоне []

См. стр. 56.

Режим пляжной съемки []

См. стр. 56.

Изменение режима работы фотоаппарата

- 1 Установите переключатель режимов в положение .
- 2 Нажмите MENU.
- 3 Выберите  (Camera) с помощью кнопки управления .
- 4 Выберите нужный режим, используя кнопку управления .

Съемка неподвижных изображений – в режиме автоматической настройки (продолжение)

Об автоматической фокусировке

При съемке объектов, фокусное расстояние до которых автоматически установить не удастся, индикатор фиксации AE/AF будет мигать с низкой частотой.

Функция автоматической фокусировки работает недостаточно эффективно с объектами, указанными ниже. При невозможности автоматически установить фокусное расстояние отпустите кнопку спуска затвора, измените ракурс или иначе расположите объекты съемки и попробуйте сфокусировать объектив снова.

- Затемненный объект, расположенный на большом расстоянии от фотоаппарата
- Объект, который недостаточно контрастно выделяется на фоне
- Объект, фотографируемый через стекло (например, оконное стекло)
- Быстро движущийся объект
- Объект, отражающий свет, например, зеркало, светящийся или глянцевитый объект
- Мерцающий объект
- Объект, освещенный контржурным светом

Функция автофокусировки предусматривает два способа: “Многоточечная AF” и “AF по центру” (стр. 46). При установке в меню параметра  (Camera) на [Auto] автоматически выбирается многоточечная AF.

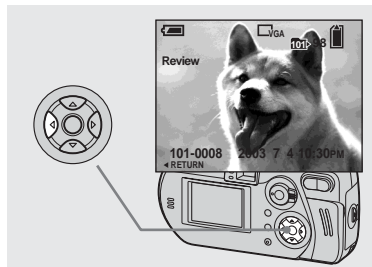

Просмотр последнего отснятого изображения – Быстрый просмотр



➔ **Нажмите ◀ (←) на кнопке управления.**

Чтобы снова перейти в режим съемки, нажмите до половины кнопку спуска затвора или снова нажмите ◀ (←) на кнопке управления.

Удаление изображения, отображаемого на LCD-дисплее

- 1 Нажмите  /  (Удалить).
- 2 Выберите [Delete] при помощи кнопки управления ▲, а затем нажмите ●.

Изображение будет удалено.



➔ Выберите требуемый размер изображения с помощью кнопки “Масштаба” и сделайте снимок.

Минимальное фокусное расстояние до объекта

Когда масштаб установлен в крайнее положение по направлению к стороне W: приблизительно 50 см от объектива
Когда масштаб установлен в крайнее положение по направлению к стороне T: приблизительно 60 см от объектива

- Когда выполняется установка масштаба, объектив перемещается. Не прикасайтесь к объективу, когда он перемещается.
- При съемке фильма нельзя изменять масштаб изображения (стр. 70).

Интеллектуальное масштабирование

Масштабирование изображения можно выполнять с помощью цифровой обработки, при которой не возникает потери качества изображений.

Когда масштаб превышает 3×, дальнейшее увеличение осуществляется посредством функции интеллектуального масштабирования. Когда функция интеллектуального масштабирования не нужна, установите параметр [Smart Zoom] в значение [Off] в меню SET UP (стр. 107). При нажатии на кнопку “Масштаб” на LCD-дисплее отображается индикатор масштаба.

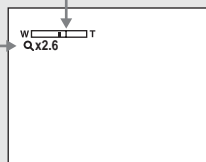

Индикатор масштаба В сегменте, обозначенном символом T, указывается степень изменения масштаба изображения с помощью функции интеллектуального масштабирования.



Максимальный масштаб увеличения зависит от размера изображения.

[3.1M]: 3.8×
[1.2M]: 6.1×
[VGA]: 12×

При размере изображения [5.0M] или [4.5M (3:2)] интеллектуальное масштабирование не работает.

- При использовании функции интеллектуального масштабирования не может быть использован видоискатель для проверки правильности наведения объектива на объект.
- При использовании интеллектуального масштабирования изображение на LCD-дисплее может выглядеть неестественным. Однако это не влияет на записываемые изображения.
- При использовании интеллектуального масштабирования рамка зоны AF не отображается. При установке  (Focus) на [Multi AF] или [Center AF] загорается  или , и резкость наводится прежде всего на расположенный в центре объект.

Съемка крупным планом – макросъемка





Для съемки крупным планом небольших объектов, таких как цветы или насекомые, используйте функцию макросъемки. Эта функция может использоваться для съемки крупным планом объектов, расположенных на расстоянии, не превышающем указанное ниже.

Когда масштаб установлен в крайнее положение по направлению к стороне W: на расстоянии 10 см от переднего края объектива.

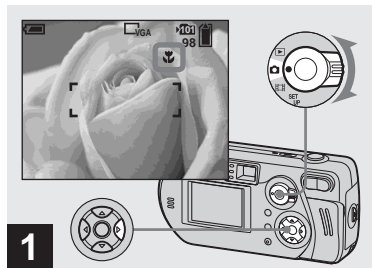
Когда масштаб установлен в крайнее положение по направлению к стороне T: на расстоянии 60 см от края объектива.



➔ **Поверните переключатель режимов в положение  и нажмите  на кнопке управления.**

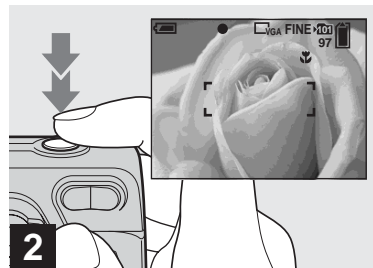

На LCD-дисплее появится индикатор макросъемки .

- Если на дисплее отображается меню, нажмите сначала кнопку MENU, чтобы скрыть его.
- Эту операцию также можно выполнить, когда переключатель режимов установлен в положение .



➔ **Наведите фотоаппарат на объект таким образом, чтобы объект располагался в центре рамки, а затем нажмите кнопку спуска затвора до упора.**



Переход в обычный режим съемки

Нажмите  на кнопке управления еще раз. Индикатор  исчезнет с LCD-дисплея.

- В режиме макросъемки используйте LCD-дисплей. При использовании видоискателя границы изображения, которое видны в видоискателе, могут не совпадать с границами изображения, получаемого на снимке.

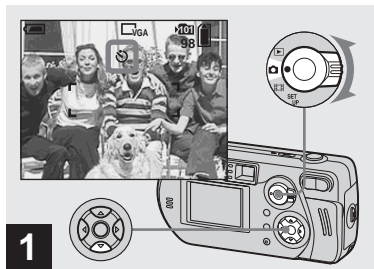
Использование таймера автоспуска



- 1** → Поверните переключатель режимов в положение  и нажмите  на кнопке управления.

На LCD-дисплее появится индикатор таймера автоспуска .



- Если на дисплее отображается меню, нажмите сначала кнопку MENU, чтобы скрыть его.
- Эту операцию можно также выполнить, когда переключатель режимов установлен в положение .



- 2** → Наведите фотоаппарат на объект таким образом, чтобы объект располагался в центре рамки, а затем нажмите кнопку спуска затвора до упора.

Индикатор таймера автоспуска (стр. 8) начнет мигать оранжевым цветом и раздастся звуковой сигнал. Снимок будет сделан приблизительно через 10 секунд.



Отмена съемки кадра с использованием таймера автоспуска после запуска таймера

Нажмите  на кнопке управления еще раз. Индикатор  исчезнет с LCD-дисплея.

- Если встать перед фотоаппаратом и нажать кнопку спуска затвора, существует вероятность того, что фокус и экспозиция будут установлены неверно.

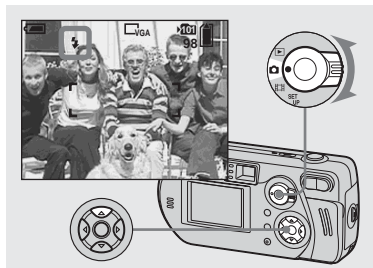
Выбор режима фотовспышки



➔ Установите переключатель режимов в положение , а затем выберите режим вспышки, нажимая  () на кнопке управления.





Существуют следующие режимы фотовспышки.

Без индикации (Авто): Вспышка используется автоматически в зависимости от условий освещения. Вспышка будет использоваться при недостатке освещения или при съемке объекта, находящегося против источника освещения.

⚡ (Принудительное использование фотовспышки): В этом режиме фотовспышка используется независимо от освещения.

⚡sl (Медленный спуск затвора): Фотовспышка используется независимо от освещения. В этом режиме скорость спуска затвора понижается при недостатке освещения, и появляется возможность снимать фон за пределами освещенной площади.

⚡ (Фотовспышка Отключена): Фотовспышка не используется.

- Если на дисплее отображается меню, нажмите сначала кнопку MENU, чтобы скрыть его.
- Эту операцию также можно выполнить, когда переключатель режимов установлен в положение  (Видеоролик).
- Рекомендуемое расстояние для съемки с использованием вспышки равно от 0,5 м до 3,8 м (W)/от 0,6 м до 2,5 м (T) (когда для [ISO] установлено значение [Auto]).
- Яркость фотовспышки можно изменить, используя пункт [Flash Level] в меню (стр. 104).
- Поскольку в режимах  (Медленный спуск затвора) и  (Фотовспышка отключена) скорость спуска затвора при недостаточном освещении замедляется, рекомендуется использовать штатив.
- Во время зарядки фотовспышки мигает индикатор зарядки фотовспышки . Когда зарядка закончена, индикатор погаснет.
- Выбранный здесь режим фотовспышки сохраняется после выключения фотоаппарата.

При съемке против источника освещения

В автоматическом режиме (Auto) фотовспышка будет использоваться при съемке против источника освещения даже в том случае, если объект достаточно освещен. (Спуск затвора при дневном освещении)

Перед фотовспышкой



При фотовспышке



- В при неблагоприятных условиях съемки качество снимков может ухудшаться.
- Если использование фотовспышки не требуется, установите режим фотовспышки на  (Фотовспышка отключена).

Подавление эффекта “красных глаз” при съемке людей

Чтобы снизить эффект “красных глаз”, фотовспышка срабатывает за несколько мгновений до снятия кадра. Установите параметр [Red Eye Reduction] в значение [On] в окне настройки SET UP (стр. 107). На LCD-дисплее появится .







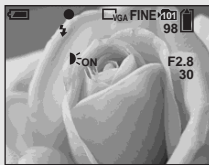

- Степень подавления эффекта “красных глаз” зависит от конкретного человека. Кроме того, степень подавления эффекта “красных глаз” зависит от расстояния до фотографируемого человека и от того, были ли открыты его глаза в момент срабатывания фотовспышки.

Съемка с использованием подсветки AF

Подсветка AF – это дополнительная подсветка, которая помогает устанавливать фокусное расстояние при недостаточном освещении. Установите параметр [AF Illuminator] в значение [Auto] в окне настройки SET UP (стр. 107). Если попытаться провести съемку при недостаточном освещении, то на LCD-дисплее появится значок , и подсветка AF работает автоматически, в промежутке между нажатием спуска затвора до половины и фиксацией фокусного расстояния.



- Если подсветка для автофокуса недостаточно освещает объект или объект имеет низкую контрастность, фокусировка не будет выполнена. (Рекомендуемое расстояние составляет приблизительно не более 3,8 м (W)/2,5 м (T).)

- Даже если свет, излучаемый лампой подсветки AF не попадает в центр фотографируемого объекта, фокусное расстояние будет установлено правильно, если свет попадает на какую-нибудь часть объекта.
- Если установлено расстояние предварительной фокусировки (стр. 47), подсветка AF не работает.
- Если параметр  (Focus) установлен в значение [Multi AF] или [Center AF], рамка зоны AF не отображается  или  загорается, и резкость наводится прежде всего на расположенный в центре объект.
- Когда  (Camera) установлен на один из указанных ниже пунктов меню, подсветка AF не функционирует (стр. 56).
 - В режиме “Ночная съемка” 
 - В режиме “Пейзажная съемка” 
- Лампа подсветки AF излучает яркий свет. Свет, излучаемый лампой подсветки, не опасен, однако следует избегать прямого попадания лучей в глаза фотографируемого человека.

Съемка с использованием видоискателя



Если желательно сохранить заряд батарей, или если правильность наведения объектива на объект трудно определить с помощью LCD-дисплея, используйте видоискатель. При каждом нажатии кнопки [□] состояние дисплея изменяется следующим образом.

Все индикаторы выключены.





LCD-дисплей выключен.

Все доступные индикаторы включены.



- Изображение в видоискателе не воспроизводит фактически снимаемую зону. Для просмотра снимаемой зоны используйте LCD-дисплей.
- Более подробно об объектах, отображаемых на дисплее, см. на стр. 115.
- Как и в случае с индикатором фиксации AE/AF, отображаемом на LCD-дисплее, съемку можно продолжить, когда индикатор AE/AF видоискателя перестанет мигать (стр. 24).
- Когда LCD-дисплей отключен, функция интеллектуального масштабирования не работает (стр. 27).

- Когда LCD-дисплей отключен, при нажатии  (режим фотовспышки)  (таймер автоспуска)  (макросъемка) изображение отразится на дисплее и исчезнет через две секунды. За это время можно проверить или изменить настройку текущего параметра.
- Настройка этого параметра сохраняется даже после выключения фотоаппарата.

Добавление даты и времени к неподвижным изображениям

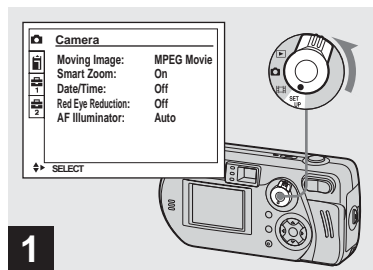

→ Установите переключатель режимов в положение SET UP.

Появится окно SET UP.

- Если съемка выполняется в режиме добавления к изображениям строк, содержащих дату и время, эти строки впоследствии удалить будет невозможно.
- Если съемка выполняется в режиме добавления к изображениям даты и времени съемки, текущие дата и время не отображаются на дисплее. Вместо этой информации в верхнем левом углу LCD-дисплея отображается надпись **DATE**. При воспроизведении изображения текущие дата и время отображаются в красном цвете в нижнем правом углу.

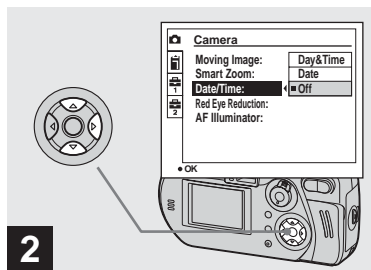

→ Выберите  (Camera) с помощью ▲ на кнопке управления, затем нажмите ►. Выберите [Date/Time] с помощью ▲/▼, затем нажмите ►.

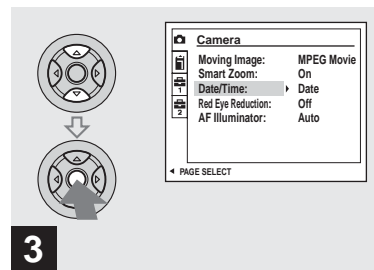

→ Выберите дату и время с помощью ▲/▼ на кнопке управления, а затем нажмите ●.

Day&Time: Добавляет дату и время съемки к изображению

Date: Добавляет год, месяц и дату съемки к изображению

Off: Информация о дате и времени не добавляется к изображению
После завершения настройки поверните переключатель режимов в положение  и выполняйте съемку.

- Если была выбрана [Date], то в изображении будет вставляться дата, в соответствии с порядком, заданным в “Установка даты и времени” (стр. 17).
- Настройка этого параметра сохраняется после выключения фотоаппарата.

Просмотр изображений на LCD-дисплее фотоаппарата

Режим отображения отдельных изображений



Отснятые фотоаппаратом изображения можно просмотреть на дисплее практически сразу после съемки. Просмотреть изображения можно одним из следующих способов.

Режим отображения одиночных изображений

На дисплее выводится одно изображение, занимающее всю площадь дисплея.

Режим отображения группы изображений (девять)

На дисплее будут выводиться девять изображений одновременно.

Режим отображения группы изображений (три)

На дисплее будут выводиться три изображения одновременно.

Отображается также различная информация по изображениям.

Режим отображения группы изображений (девять)

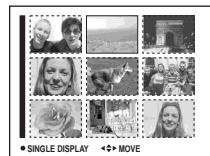

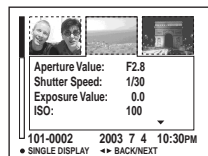

Режим отображения группы изображений (три)

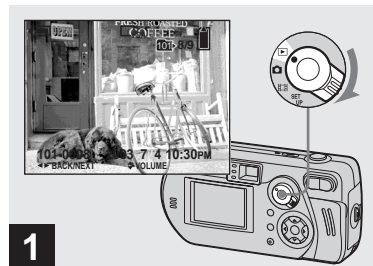

- Подробную информацию о съемке фильмов см. на странице 71.
- Подробную информацию об индикаторах на дисплее см. на странице 117.

Просмотр в режиме отображения одиночных изображений



➔ Установите переключатель режимов в положение  и включите фотоаппарат.

Отобразится последнее заснятое изображение в выбранной папке записи (стр. 45).

Просмотр в режиме отображения группы изображений (три или девять)

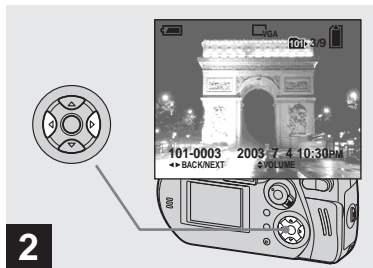

2 → Выберите неподвижное изображение с помощью $\blacktriangleleft/\blacktriangleright$ на кнопке управления.

- \blacktriangleleft : Предыдущее изображение.
- \blacktriangleright : Следующее изображение.

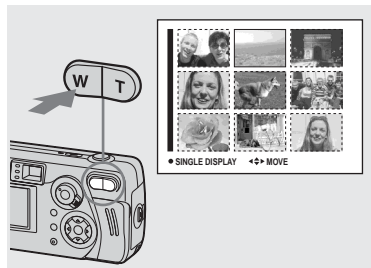

→ Нажмите на часть W (группа изображений) кнопки масштаба один раз.

Дисплей переключится в режим **Группа изображений (девять изображений)**.

Отображение следующей (предыдущей) группы изображений

Передвигайте желтую рамку вверх/вниз/влево/вправо, нажимая $\blacktriangleup/\blacktriangledown/\blacktriangleleft/\blacktriangleright$ на кнопке управления.

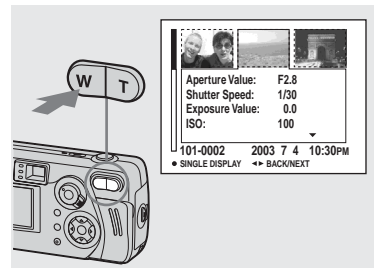

→ Нажмите на часть W (группа изображений) кнопки масштаба еще раз.

Дисплей переключится в режим **Группа изображений (три изображения)**.

При нажатии $\blacktriangleup/\blacktriangledown$ на кнопке управления на дисплее отображается информация о выбранном изображении.

Отображение следующей (предыдущей) группы изображений
Нажимайте $\blacktriangleleft/\blacktriangleright$ на кнопке управления.

Чтобы вернуться в режим отображения одиночных изображений

Несколько раз нажмите на часть T кнопки масштаба или нажмите в центре кнопки управления \bullet .

Просмотр изображений на экране телевизора



→ С помощью соединительного видеокабеля, который входит в комплект поставки, соедините разъем фотоаппарата с видеовходом телевизора A/V OUT (MONO).

Если у вашего телевизора стереофонические входные разъемы, подсоедините аудио-штекер (черного цвета) соединительного видеокабеля к разъему левого канала.

- Перед подсоединением фотоаппарата к телевизору с помощью соединительного видеокабеля следует выключить как фотоаппарат, так и телевизор.

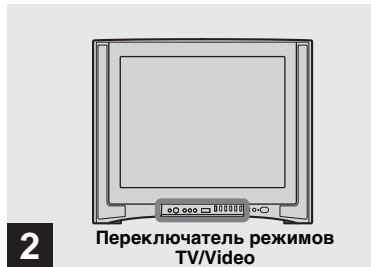

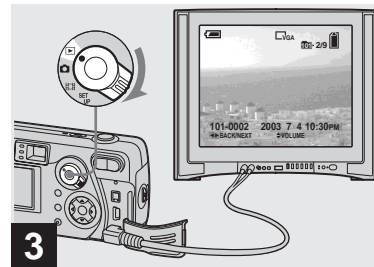

→ Включите телевизор и установите переключатель TV/Video в положение "Video".

- Название и расположение данного переключателя зависят от марки и типа телевизора. Подробную информацию см. в инструкции по эксплуатации телевизора.



→ Установите переключатель режимов в положение  и включите фотоаппарат.

Для выбора нужного изображения нажимайте   на кнопке управления.

- При использовании фотоаппарата за рубежом может потребоваться переключить выходной видеосигнал для обеспечения совместимости с видеосигналом телевизора (стр. 108).

Просмотр изображений на экране телевизора

Для просмотра изображений на экране телевизора необходимо наличие телевизора с видеовходом и соединительного видеокабеля (входит в комплект поставки).

Система представления цвета телевизора должна соответствовать системе представления цвета фотоаппарата. См. список ниже:

Система NTSC

Багамские острова, Боливия, Канада, Центральная Америка, Чили, Колумбия, Эквадор, Ямайка, Япония, Корея, Мексика, Перу, Суринам, Тайвань, Филиппины, США, Венесуэла и др.

Система PAL

Австралия, Австрия, Бельгия, Китай, Республика Чехия, Дания, Финляндия, Германия, Голландия, Гонконг, Италия, Кувейт, Малайзия, Новая Зеландия, Норвегия, Португалия, Сингапур, Республика Словакия, Испания, Швеция, Швейцария, Таиланд, Великобритания и др.

Система PAL-M

Бразилия

Система PAL-N



Аргентина, Парагвай, Уругвай

Система SECAM

Болгария, Франция, Гвиана, Венгрия, Иран, Ирак, Монако, Польша, Россия, Украина и др.

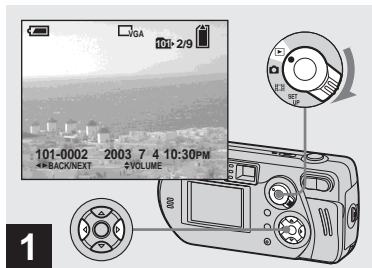
Удаление изображений



→ Установите переключатель режимов в положение  и включите фотоаппарат. При помощи  на кнопке управления выберите изображение, которое необходимо удалить.

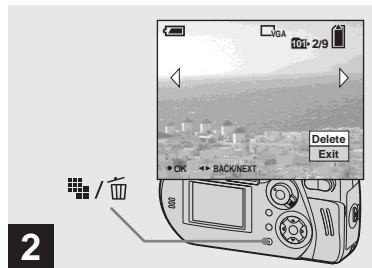



→ Нажмите  /  (Удалить).

На этом этапе изображение еще не удаляется.

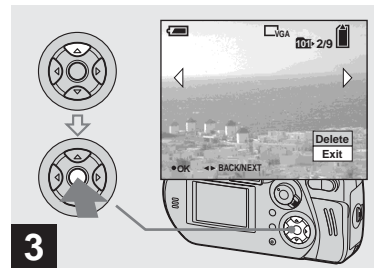

- Защищенные изображения не могут быть удалены (стр. 65).





→ Выберите [Delete] с помощью  на кнопке управления, а затем нажмите .

На дисплее отобразится “Memory Stick access”. После удаления изображения сообщение исчезнет.

Непрерывное удаление других изображений

При помощи  на кнопке управления выберите изображение, которое необходимо удалить. Затем выберите [Delete] с помощью  на кнопке управления, а затем нажмите .

Отмена удаления

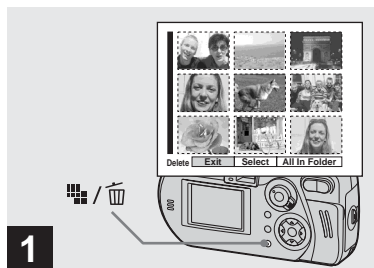

Выберите [Exit] с помощью  на кнопке управления, затем нажмите .

Удаление в режиме отображения группы кадров (девять кадров)



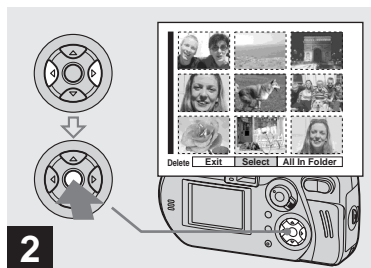



- 1 → В режиме отображения группы кадров (девять кадров) (стр. 35) нажмите  (Удалить).







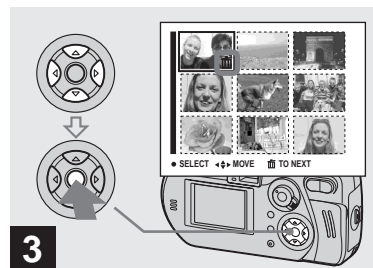

- 2 → Выберите [Select] с помощью   на кнопке управления, а затем нажмите .



Удаление всех изображений в выбранной папке

Выберите [All In Folder] с помощью  на кнопке управления, затем нажмите . Выберите [OK], затем нажмите . Все не защищенные изображения в папке будут удалены. Для отмены удаления выберите [Cancel], а затем нажмите .







- 3 → Выберите изображение, которое требуется удалить, с помощью     на кнопке управления, а затем нажмите .

На выбранном изображении появится значок  (Удалить). На этом этапе изображение еще не удаляется. Пометьте значком  все изображения, которые необходимо удалить.

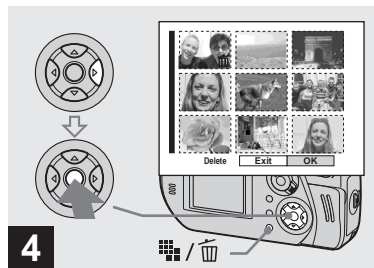
- Для отмены удаления выберите соответствующие изображения и снова нажмите . Значок  исчезнет.



Удаление в режиме отображения группы кадров (девять кадров) (продолжение)



➔ Нажмите  /  (Удалить). Выберите [OK] с помощью  на кнопке управления, а затем нажмите .



На дисплее отобразится “Memory Stick access”. После удаления всех изображений со значками  это сообщение исчезнет.

Отмена удаления

Выберите [Exit] с помощью  на кнопке управления, а затем нажмите .

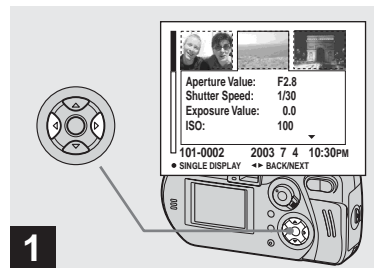
Удаление в режиме отображения группы кадров (три кадра)



➔ Когда на дисплее отображается группа изображений (три изображения) (стр. 35), с помощью  /  на кнопке управления переместите в центр изображения, которое требуется удалить.

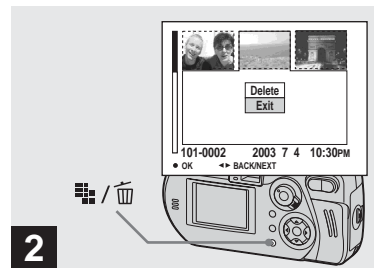

➔ Нажмите  /  (Удалить).

На этом этапе изображение еще не удаляется.

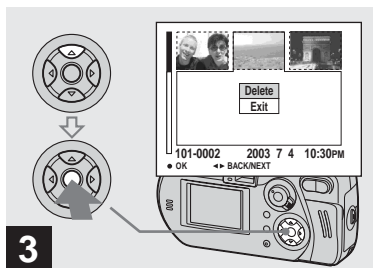

→ Выберите [Delete] с помощью ▲ на кнопке управления, а затем нажмите ●.

На дисплее отобразится “Memory Stick access”. После удаления изображения сообщение исчезнет.

Отмена удаления

Выберите [Exit] с помощью ▼ на кнопке управления, затем нажмите ●.

Форматирование платы памяти “Memory Stick”

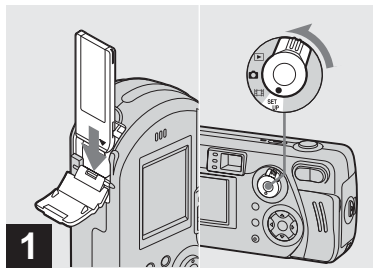

1 → Установите в фотоаппарат плату памяти “Memory Stick”, которую нужно отформатировать. Установите переключатель режимов в положение SET UP и включите фотоаппарат.

- Термин “форматирование” означает подготовку платы памяти “Memory Stick” к записи изображений; этот процесс также называется “инициализацией”. Плата памяти “Memory Stick”, которая входит в комплект фотоаппарата, и платы, имеющиеся в продаже, отформатированы и готовы к использованию.
- При форматировании платы памяти “Memory Stick” помните, что все изображения, которые хранятся в плате памяти “Memory Stick”, удаляются без возможности восстановления. Защищенные изображения также удаляются.

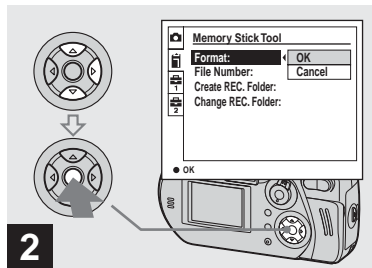

2 → Выберите  (Memory Stick Tool) с помощью ▲/▼ на кнопке управления. Выберите [Format] с помощью ►, затем нажмите ►. Выберите [OK] с помощью ▲, затем нажмите ●.

Отмена операции форматирования

Выберите [Cancel] с помощью ▼ на кнопке управления, а затем нажмите ●.

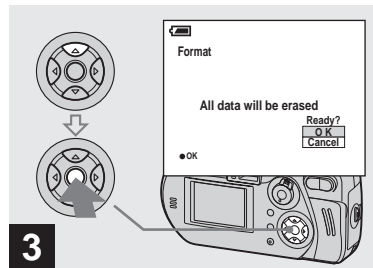

3 → Выберите [OK] с помощью ▲ на кнопке управления, а затем нажмите ●.

На дисплее появится сообщение “Formatting”. Сообщение исчезнет после завершения операции форматирования.

Как настроить фотоаппарат и как с ним работать

В этом разделе описываются наиболее часто используемые меню, а также окно SET UP.

Кнопка управления



Изменение настроек с помощью меню

1 Нажмите MENU.

Появится меню.

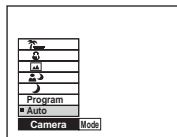

2 При помощи </> на кнопке управления выберите параметр, который необходимо изменить.

Буквы и символы выбранного параметра окрасятся в желтый цвет.

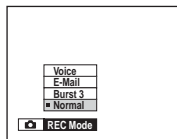

3 Используя ▲/▼ на кнопке управления, выберите нужный параметр.

Рамка вокруг выбранного параметра окрасится в желтый цвет. Это означает, что параметр выбран.

Чтобы скрыть меню

Нажмите MENU.

Изменение параметров в окне SET UP

1 Установите переключатель режимов в положение SET UP.

Появится окно SET UP.

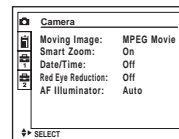

2 Используя ▲/▼/</> на кнопке управления, выберите параметр, который необходимо изменить.

Рамка вокруг выбранного параметра окрасится в желтый цвет.

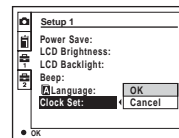

3 Нажмите ● на кнопке управления, чтобы изменить параметр.

Чтобы закрыть окно SET UP

Поверните переключатель режимов в какое-либо из положений, кроме SET UP.

Выбор качества неподвижных изображений

Переключатель режимов:

Имеется два варианта выбора качества неподвижных изображений: [Fine] (высококачественное) или [Standard] (стандартное).

Перед началом съемки

Установите  (Camera) в любой режим, кроме [Auto], в настройках меню (стр. 25).





Кнопка управления





1 Установите переключатель режимов в положение .

2 Нажмите MENU.

Появится меню.

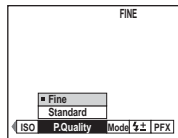
3 Выберите  (P. Quality), используя /  на кнопке управления а затем при помощи /  на кнопке управления выберите нужное качество изображений.



- При выключении питания фотоаппарата значение параметра качества изображений сохраняется в памяти.
- Эту операцию также можно выполнить, когда переключатель режимов установлен в положение  (Multi Burst стр. 53).

Создание или выбор папки

Переключатель режимов: SET UP

На плате памяти “Memory Stick” можно создать несколько папок. Можно выбрать папку для сохранения изображений. При создании новой папки в качестве папки записи выбирается “101MSDCF”.

Максимальное количество создаваемых папок - “999MSDCF”.

Кнопка управления



- В одной папке может сохраняться до 4000 изображений. В случае превышения емкости существующей папки автоматически создается новая папка.

Создание новой папки

- 1 Установите переключатель режимов в положение SET UP.
- 2 Выберите  (Memory Stick Tool) с помощью $\blacktriangle/\blacktriangledown$, [Create REC. Folder] с помощью $\blacktriangleright/\blacktriangleleft$ и [OK] с помощью $\blacktriangleright/\blacktriangleleft$, затем нажмите \bullet .

Появится следующее меню.



- 3 Выберите [OK] с помощью \blacktriangle , а затем нажмите \bullet .

Будет создана новая папка под номером, превышающим на единицу самый большой номер в памяти “Memory Stick”. Она будет использоваться в качестве папки записи.

Отмена создания папки

Выберите [Cancel] в шаге 2 или 3.

- После создания папки ее нельзя удалить.
- Отснятые изображения записываются в новую папку вплоть до создания или выбора другой папки.

Выбор папки записи

- 1 Установите переключатель режимов в положение SET UP.
- 2 Выберите  (Memory Stick Tool) с помощью $\blacktriangle/\blacktriangledown$, [Change REC. Folder] с помощью $\blacktriangleright/\blacktriangleleft$ и [OK] с помощью $\blacktriangleright/\blacktriangleleft$, а затем нажмите \bullet .

Появится окно выбора папки записи.

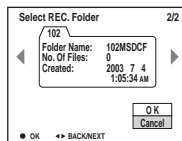

- 3 Выберите нужную папку с помощью $\blacktriangleleft/\blacktriangleright$ и [OK] с помощью \blacktriangle , а затем нажмите \bullet .

Чтобы отменить замену папки записи

Выберите [Cancel] в шаге 2 или 3.

- В качестве папки записи нельзя выбрать папку “100MSDCF”.
- Изображение будет сохраняться в заново выбранной папке. Нельзя перемещать изображения из одной папки в другую при помощи фотоаппарата.

Выбор способа фокусировки

Переключатель режимов:  

Многоточечная AF

Фотоаппаратом измеряется расстояние до трех точек изображения (центра, правого и левого края). Используя функцию автоматической фокусировки, можно производить съемку независимо от композиции изображения. Эта функция удобна в тех случаях, когда трудно навести резкость из-за того, что объект находится вне центра кадра. После наведения фокуса рамка зоны AF меняет цвет на зеленый.

AF по центру



Рамка зоны AF расположена в центре кадра. Съемку нужной композиции изображения можно выполнять способом фиксации AF.

Перед началом съемки





При съемке неподвижных изображений установите  (Camera) в любой режим кроме [Auto] в настройках меню (стр. 25).

Кнопка управления



1 Установите переключатель режимов в положение  или .

2 Нажмите MENU.
Появится меню.



3 Выберите  (Focus), используя  , а затем выберите [Multi AF] или [Center AF] при помощи  .
Фокусное расстояние устанавливается автоматически. Белый цвет рамки зоны автоматической фокусировки меняется на зеленый.

Многоточечная AF

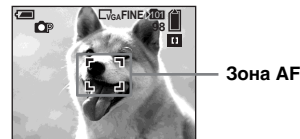

AF по центру



- При использовании многоточечной AF во время съемки фильмов (фильм MPEG) расстояние от объекта съемки до экрана принимается за среднее, что позволяет функции AF работать даже при небольшой вибрации. При использовании AF по центру резкость автоматически наводится на центр изображения. Это удобно, если требуется отснять только определенный объект.
- При использовании интеллектуального масштабирования или подсветки AF функция AF наводит резкость на объекты, расположенные ближе к центру. В этом случае начинает мигать  или , а рамка зоны AF не отображается.

Техника съемки

Даже если объект съемки расположен не в центре кадра, навести резкость можно при помощи функции AF по центру. Например, если выполняется съемка двух объектов, находящихся на определенном расстоянии друг от друга, фотоаппарат может навести резкость на фон между ними. В этом случае следует использовать функцию фиксации AF, чтобы быть уверенным в том, что резкость наведена на объекты съемки.

Скомпонуйте объекты съемки таким образом, чтобы они находились по центру рамки AF, а затем нажмите до половины кнопку спуска затвора. Когда индикатор фиксации AE/AF перестанет мигать, оставаясь гореть, сделайте снимок, нажав кнопку спуска затвора до упора.

Индикатор фиксации AE/AF

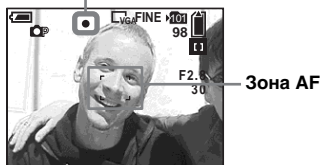

- При использовании фиксации AF резкость будет наводиться на нужный объект, даже если он расположен в углу кадра.
- Настройку фиксации AF можно произвести перед тем, как нажать кнопку спуска затвора до упора.

Установка расстояния до объекта

– Установка фокуса

Переключатель режимов:  



При съемке изображений с использованием установленного ранее расстояния или при съемке объектов, расположенных за сеткой или стеклом, не всегда можно навести резкость при помощи режима автоматической фокусировки. В этом случае удобнее установить фокус вручную.

Перед началом съемки





При съемке неподвижных изображений установите  (Camera) в любой режим кроме [Auto] в настройках меню (стр. 25).

Кнопка управления



1 Установите переключатель режимов в положение  или .

2 Нажмите MENU.
Появится меню.

3 Выберите  (Focus), используя , а затем выберите расстояние до объекта при помощи /.
Можно выбрать одно из следующих значений:
0.5m, 1.0m, 3.0m, 7.0m, ∞
(неограниченное расстояние)

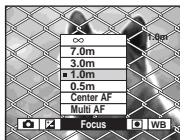

Чтобы вернуться в режим автоматической фокусировки

В шаге **3** выберите , а затем выберите [Multi AF] или [Center AF].

- Информация по фокусной точке может не совсем точно отображать информацию по расстоянию. Используйте ее только в качестве дополнительной информации.
- При опускании или подъеме объектива погрешность увеличивается.
- Если значение предварительной настройки фокуса будет мигать при выборе [0.5m], нажимайте кнопку увеличения W, пока значение не перестанет мигать.

Установка экспозиции

– Установка EV

Переключатель режимов: /



Используется для установки экспозиции вручную, а не автоматически. Экспозиционное число выбирается из диапазона значений от +2.0EV до -2.0EV с шагом 1/3EV.

Перед началом съемки

При съемке неподвижных изображений установите  (Camera) в любой режим кроме [Auto] в настройках меню (стр. 25).

Кнопка управления



1 Установите переключатель режимов в положение  или .

2 Нажмите MENU.



Появится меню.

3 Выберите  (EV) с помощью .

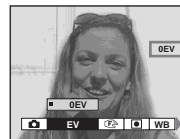
Отобразится экспозиционное число.



4 Выберите экспозиционное число.

Используя /, выберите экспозиционное число. Настраивайте экспозицию по яркости фона, на котором отображается снимаемый объект на LCD-дисплее.

Чтобы вернуться в режим автоматической настройки

Выберите экспозиционное число 0EV.

- Если объект освещен очень ярко или полностью затемнен, или если используется вспышка, установка экспозиции может не сработать.

Техника съемки

В обычном режиме съемки фотоаппарат автоматически настраивает экспозицию. Оцените снимаемое изображение. Если оно похоже на изображения, представленные ниже, потребуется установить экспозицию вручную. При съемке объекта, расположенного на ярком фоне или на фоне снега, увеличьте экспозиционное число (настройка в сторону +), а при съемке темного объекта, занимающего весь экран, уменьшите это число (-).



Недостаточное экспозиционное число → Увеличьте значение (+)



Экспозиционное число выбрано верно



Слишком большое экспозиционное число → Выберите меньшее значение (-)

Выбор режима измерения освещенности

Переключатель режимов: 

Эта функция позволяет выбрать режим измерения освещенности, наиболее подходящий для условий и целей съемки.

Многоточечная фотометрия

Изображение разделится на несколько зон, и измерение освещенности выполняется отдельно для каждой зоны. Фотоаппаратом учитываются расположение объекта и яркость фона. В результате определяется сбалансированная экспозиция.

Многоточечная фотометрия установлена на фотоаппарате по умолчанию.

Точечная фотометрия

Точечная фотометрия позволяет настроить экспозицию для объекта даже в тех случаях, когда объект освещен контржурным светом или сильно контрастирует с фоном. Наведите перекрестие точечной фотометрии на снимаемый объект.



Перекрестие точечной фотометрии

Перед началом съемки

При съемке неподвижных изображений установите  (Camera) в любой режим кроме [Auto] в настройках меню (стр. 25).

Кнопка управления



- 1** Установите переключатель режимов в положение  или .
- 2** Нажмите MENU. Появится меню.
- 3** Выберите  (Metering Mode) с помощью , а затем выберите [Multi] или [Spot] с помощью .

Настройка цветových тонов

– Баланс белого

Переключатель режимов:  

Если параметр Баланс белого установлен на Auto, баланс белого регулируется автоматически в зависимости от условий съемки, также как и общий баланс цветов. Если съемка производится при специфическом освещении, баланс белого можно отрегулировать вручную.

(Яркое освещение)

- Для таких видов съемок, как съемка на вечеринках, где условия освещения часто меняются.
- В фотографически.

(Флуоресцентное освещение)

Используется для съемок при флуоресцентном освещении.

(Пасмурное небо)

Используется для съемок при пасмурной погоде.

(Дневное освещение)

Для съемки на открытом воздухе, ночью при неоновом освещении, а также для съемки фейерверка, восхода солнца или в сумерках.

Auto (Без индикации)



Баланс белого регулируется автоматически.

Перед началом съемки

При съемке неподвижных изображений установите  (Camera) в любой режим кроме [Auto] в настройках меню (стр. 25).



Кнопка управления



1 Установите переключатель режимов в положение  или .

2 Нажмите MENU.

Появится меню.

3 Выберите [WB] (White Bal), используя , а затем при помощи  выберите нужную настройку.

Чтобы вернуться в режим автоматической настройки

Из шага **3** выберите [Auto].

- При мерцающем флуоресцентном освещении, даже если выбран параметр , баланс белого может оказаться недостаточно настроенным.
- При использовании фотовспышки ручная настройка баланса белого отменяется, и съемка производится в режиме Auto.

Техника съемки

Цвета снимаемого изображения зависят от освещения. Изображение выглядит синим при ярком солнечном свете и выглядит красным при освещении электрическими лампами. Человеческие глаза имеют прекрасную способность к адаптации. Даже при изменении освещения человеческий глаз способен мгновенно распознать истинный цвет объекта. Однако цифровой фотоаппарат не может справиться с этой задачей без дополнительных настроек. Как правило, фотоаппарат настраивает цвета автоматически, однако если при просмотре на LCD-дисплее изображение имеет неестественные цвета, следует отрегулировать баланс белого.

Настройка яркости фотовспышки

– Яркость Фотовспышки

Переключатель режимов: 

Существует возможность настройки яркости фотовспышки.

Перед началом съемки

Установите  (Camera) в любой режим кроме [Auto] в настройках меню (стр. 25).

Кнопка управления



1 Установите переключатель режимов в положение .

2 Нажмите MENU.

Появится меню.

3 Выберите [\pm] (Flash Level), используя \leftarrow/\rightarrow , а затем при помощи $\blacktriangle/\blacktriangledown$ выберите нужную настройку.

High: Увеличенная яркость вспышки.

Normal: Обычная яркость вспышки.

Low: Уменьшенная яркость вспышки.

- Эту операцию также можно выполнить, когда переключатель режимов установлен в положение  (только для Clip Motion).

Многокадровая съемка

– Clip Motion

Переключатель режимов: 

Можно производить последовательную запись изображений (анимация GIF). Благодаря небольшому размеру этих файлов, их удобно использовать при создании домашних страниц или для прикреплений к сообщениям электронной почты.

- При использовании функции число цветов для изображений ограничено до 256 и менее Clip Motion. Это объясняется ограничениями формата GIF. Таким образом, качество некоторых изображений может снижаться.

Normal (160x120)

Можно записать одновременно до Clip Motion 10 кадров. Это удобно при создании домашних страниц.

Mobile (120x108)

В этом режиме можно записать до двух кадров Clip Motion. Это удобно для использования в переносных компьютерных устройствах и носителях данных.

- Режим Mobile содержит ограничения на размер файла, поэтому качество изображения соответственно снижается.

Перед началом съемки



Установите параметр [Moving Image] в значение [Clip Motion] в окне настройки SET UP (стр. 43, 107).



1 Установите переключатель режимов в положение .

2 Нажмите  /  (Размер изображения).

Появится меню настройки Image Size.

3 Выберите нужный режим с помощью  / .

Можно выбрать один из следующих режимов: [Normal] или [Mobile].

4 Съемка первого кадра.









5 Съемка следующего кадра.

Чтобы снять следующий кадр, нажмите кнопку спуска затвора. Повторяйте эту процедуру, пока не будет достигнуто необходимое количество кадров.

6 Нажмите .

Все кадры будут сохранены в памяти "Memory Stick".

Чтобы удалить изображения во время съемки видеоролика

- 1 При выполнении шагов **4** или **5** нажмите  (). Отснятые изображения будут воспроизводиться по порядку. Воспроизведение прекратится, когда будет достигнуто последнее изображение.
- 2 Нажмите кнопку  /  (Удалить) и выберите [Delete Last] или [Delete All], а затем нажмите .
- 3 Выберите [Delete], затем нажмите . Если в шаге **2** выбран параметр

[Delete Last], то при повторении действий шагов **1** до **3** изображения будут удаляться по порядку, начиная с самого последнего.

- Если не выполнена операция, указанная в шаге **6**, ни одно из изображений не сохранится в памяти "Memory Stick".
- В видеоролик Clip Motion дату и время вставить нельзя.
- При просмотре групп изображений, записанных в режиме Clip Motion, эти изображения могут отличаться от оригинальных.
- GIF-файлы, созданные на других фотоаппаратах, данным фотоаппаратом могут воспроизводиться неточно.
- Число изображений, которое может быть сохранено при съемке Clip Motion, приведено на стр. 102.

Режим мультикадровой съемки

– Multi Burst

Переключатель режимов:

Одним нажатием кнопки спуска затвора сохраняется до 16 кадров. Использование этого режима удобно, например, при спортивных тренировках.



Перед началом съемки

Установите параметр [Moving Image] в значение [Multi Burst] в окне настройки SET UP (стр. 43, 107).



Кнопка управления



1 Установите переключатель режимов в положение .

2 Нажмите MENU.

Появится меню.

3 Выберите  (Interval) с помощью , а затем с помощью  выберите необходимый интервал между кадрами.

Интервал можно выбрать в настройках меню (стр. 106).

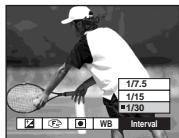

4 Сделайте снимок.

16 кадров будут записаны как одно изображение (размер изображения: 1.2M).

- Информацию по воспроизведению изображений, записанных в режиме мультикадровой съемки, см. на стр. 63.
- Число изображений, которое может быть сохранено при съемке, приведено на стр. 102.
- Фотовспышка в этом режиме не используется.
- При мультикадровой съемке дату и время вставить нельзя.

Съемка трех изображений подряд

– Burst 3

Переключатель режимов:

Можно снять три кадра подряд одним нажатием кнопки спуска затвора.

Кнопка управления

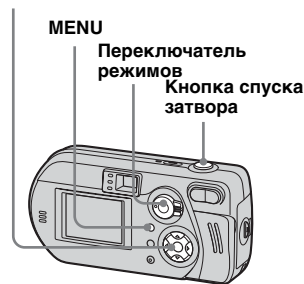

1 Установите переключатель режимов в положение .

2 Нажмите MENU.

Появится меню.

- 3** Выберите [Mode] (REC Mode), используя ◀/▶, а затем выберите [Burst 3] при помощи ▲/▼.

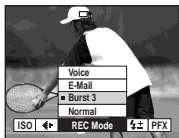

4 Сделайте снимок.

Следующий снимок можно сделать после исчезновения надписи “Recording” с LCD-дисплея.

Чтобы перейти в обычный режим
Из шага **3** выберите [Normal].

- Фотовспышка в этом режиме не используется.
- Во время съемки изображение не отображается. Скомпонуйте объекты съемки перед нажатием кнопки спуска затвора.
- Необходимый для записи интервал составляет примерно 0,5 сек.

Запись неподвижных изображений для электронной почты

– E-Mail

Переключатель режимов:

Снимаемые изображения можно сохранять в файлах, размер которых (320×240) позволяет использовать их в качестве прикреплений к сообщениям электронной почты. Записываются также изображения в нормальном режиме, размер которых выбран в меню Image Size (стр. 21).

Кнопка управления



- 1** Установите переключатель режимов в положение .

2 Нажмите MENU.

Появится меню.

- 3** Выберите [Mode] (REC Mode), используя ◀/▶, а затем выберите [E-Mail] с помощью ▲/▼.

4 Сделайте снимок.

Следующий снимок можно сделать после исчезновения надписи “Recording” с LCD-дисплея.

Чтобы перейти в обычный режим
Из шага **3** выберите [Normal].

- Инструкции по прикреплению изображения к сообщению электронной почты смотрите в файлах справки по соответствующему программному обеспечению.
- Число изображений, которое может быть сохранено при съемке, приведено на стр. 102.

Съемка неподвижных изображений со звуковыми файлами

– Voice

Переключатель режимов: 

К неподвижным изображениям можно добавлять звуковые файлы.



Кнопка управления



1 Установите переключатель режимов в положение .

2 Нажмите MENU.

Появится меню.

3 Выберите [Mode] (REC Mode), используя , а затем при помощи  выберите [Voice].

4 Сделайте снимок.

Если нажать и отпустить кнопку спуска затвора, то в течение пяти секунд будет записываться звук.

Если нажать кнопку спуска затвора и удерживать ее в таком положении, то звук будет записываться, пока кнопка не будет отпущена, но не более 40 секунд.

Чтобы перейти в обычный режим
Из шага **3** выберите [Normal].

- Чтобы просмотреть изображения, записанные в режиме Voice, произведите те же действия, которые были описаны в разделе “Просмотр фильмов на LCD-дисплее” (стр. 71).
- Число изображений, которое может быть сохранено при съемке, приведено на стр. 102.

Съемка с учетом особенностей съемочного плана

Переключатель режимов: 📷

При съемке в темное время суток, съемке людей в темное время суток, пейзажей, береговой линии или зимних пейзажей используйте нижеперечисленные режимы для повышения качества получаемых изображений.

🌙 Режим ночной съемки

Можно производить съемку объектов на значительном расстоянии в условиях слабого освещения. Однако, так как в этом режиме время выдержки достаточно велико, рекомендуется зафиксировать фотоаппарат на штативе.



- В этом случае не может использоваться режим макросъемки.
- Фотовспышка в этом режиме не используется.

🌙 Режим ночной портретной съемки

Используйте этот режим для съемки людей в темное время суток. Режим позволяет делать снимки людей на темном фоне с четкими границами. При этом не теряется эффект ночной съемки. Так как в этом режиме время выдержки достаточно велико, рекомендуется зафиксировать фотоаппарат на штативе.



- Вспышка автоматически срабатывает за несколько мгновений до снятия кадра.

🏔️ Режим пейзажной съемки

В этом режиме объектив фокусируется на объекты, расположенные на большом расстоянии, что позволяет делать качественные снимки пейзажей.

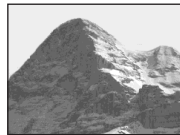

- В этом случае не может использоваться режим макросъемки.
- Фотовспышка устанавливается в режим ⚡ (Принудительное использование фотовспышки) или 🚫 (Фотовспышка отключена).

☁️ Режим съемки на снежном фоне

Этот режим используется в тех случаях, когда на дисплее доминирует белый цвет, например, при съемке зимнего пейзажа. В этом режиме предотвращается потеря цвета изображения и повышается яркость всех цветов.



- Фотовспышка устанавливается в режим ⚡ (Принудительное использование фотовспышки) или 🚫 (Фотовспышка отключена).

🌴 Режим пляжной съемки

При съемке с берега моря или озера в этом режиме хорошо передается голубизна воды.



- Фотовспышка устанавливается в режим ⚡ (Принудительное использование фотовспышки) или 🚫 (Фотовспышка отключена).





Кнопка управления



1 Установите переключатель режимов в положение .

2 Нажмите MENU.

Появится меню.

3 Выберите  (Camera), используя , а затем при помощи / выберите нужный режим.

Переход в обычный режим съемки

При выполнении шага **3** выберите [Auto] или [Program].

- Если режим ночной или ночной портретной съемки выбирается при выбранном режиме мультикадровой съемки (Burst 3), то время выдержки будет определяться настройками режима Burst 3. Таким образом, изображение может быть снято в точности так, как требуется.
- При выключении питания фотоаппарата настройка этого параметра сохраняется.

Большая выдержка NR

Режим большой выдержки NR удаляет помехи из записанных изображений, повышая чистоту съемки. При большом времени выдержки автоматически выбирается режим большой выдержки NR, а рядом с индикатором времени выдержки появляется надпись “NR”



Нажмите кнопку спуска затвора до упора.

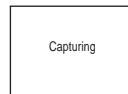

После этого экран погаснет.

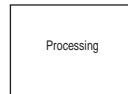



Исчезновение с дисплея сообщения “Processing” будет означать, что изображение записано.

- Чтобы устранить эффекты вибрации, рекомендуется использовать штатив.

Добавление специальных эффектов

– Эффект изображения

Переключатель режимов:  

Специальные эффекты используются для изменения контрастности изображений.

Solarize



Световой контраст становится более отчетливым и изображение выглядит как иллюстрация

Sepia



Изображение выглядит как старая фотография

Neg.Art





Изображение выглядит как негатив

Перед началом съемки

При съемке неподвижных изображений установите  (Camera) в любой режим кроме [Auto] в настройках меню (стр. 25).



Кнопка управления



1 Установите переключатель режимов в положение  или .

2 Нажмите MENU.

Появится меню.

3 Выберите [PFX] (P.Effect), используя , затем при помощи  выберите нужный режим.

Чтобы отменить эффект изображения

Из шага **3** выберите [Off].

Выбор папки и воспроизведение изображений

– Folder

Переключатель режимов: 

Выберите папку с изображениями, которые нужно воспроизвести.



Кнопка управления



1 Установите переключатель режимов в положение .

2 Нажмите MENU.

Появится меню.

3 Выберите [Folder] с помощью , а затем нажмите .

4 Используя , выберите нужную папку.

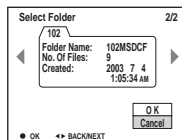

5 Выберите [OK] с помощью , а затем нажмите .

Чтобы отменить выбор

В шаге **5** выберите [Cancel].

Если в “Memory Stick” создано несколько папок

При отображении первого или последнего изображения в папке на экране появляются следующие значки.

: Переход к предыдущей папке.

: Переход к следующей папке.

: Переход к предыдущей и к следующей папке.

В режиме отображения одного кадра



В режиме отображения группы кадров (девять кадров)



В режиме отображения группы кадров (три кадра)

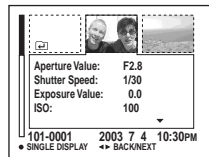

- Если в папке нет изображений, появляется “No file in this folder”.
- Воспроизведение изображений, начиная с последнего отснятого кадра, можно выполнить без выбора папки.

Увеличение части неподвижного изображения

Переключатель режимов: 





Изображение можно увеличить в пять раз. Увеличенное изображение можно сохранить в новом файле.

Кнопка управления







Увеличение изображения

– Масштабирование при воспроизведении

- 1** Установите переключатель режимов в положение .
- 2** Выберите изображение, которое нужно увеличить.
- 3** Чтобы увеличить изображение, нажмите на часть T кнопки масштаба.
- 4** Выберите часть изображения, которую нужно увеличить, с помощью    .



-  Для просмотра верхней части изображения
-  Для просмотра нижней части изображения
-  Для просмотра левой части изображения
-  Для просмотра правой части изображения

- 5** Настройте масштаб с помощью кнопок масштаба W/T.



Чтобы отменить увеличение

Нажмите .

- Функцию масштабирования невозможно использовать с фильмами (MPEG) или изображениями, записанными в режиме Clip Motion/Multi Burst.
- Если во время просмотра изображений, которые не были увеличены, нажать на часть кнопки масштаба, помеченную символом W, появится группа изображений (стр. 35).
- В режиме Быстрый просмотр (стр. 26) изображения можно увеличить при помощи последовательности действий, описанной в шагах с **3** по **5**.

Запись увеличенных изображений – Подгонка

1 Увеличив изображение, нажмите кнопку MENU.

Появится меню.

2 Выберите [Trimming] с помощью ►, а затем нажмите ●.

3 Выберите размер изображения при помощи ▲/▼, затем нажмите ●.

Изображение будет сохранено. На дисплее отобразится изображение в том виде, который оно имело до увеличения.

- Измененное изображение сохраняется в папке записи в новом файле, при этом первоначальное изображение не стирается.
- Качество увеличенного изображения может немного снижаться.
- Невозможно подогнать изображение до соотношения сторон 3:2.

Последовательное воспроизведение изображений

– Показ слайдов

Переключатель режимов: ►

Записанные изображения можно просматривать подряд, одно за другим. Эта функция удобна для проверки записанных изображений и для презентаций.

Кнопка управления



1 Установите переключатель режимов в положение ►.

2 Нажмите MENU.

Появится меню.

3 Выберите [Slide] при помощи ◀/▶, а затем нажмите ●.

С помощью ▲/▼/◀/▶ установите следующие параметры.

Interval Settings (Интервал)
3 sec/5 sec/10 sec/30 sec/1 min

Image

Folder: Воспроизводит все изображения в выбранной папке.

All: Воспроизводит все изображения в “Memory Stick”.

Repeat

On: Воспроизводит изображения по непрерывному циклу.

Off: Воспроизводит все изображения, после чего показ слайдов завершается.

4 Выберите [Start] с помощью ▼/▶, а затем нажмите ●.

Начнется показ слайдов.

Чтобы отменить настройку режима показа слайдов

Из шага 3 выберите [Cancel].

Чтобы остановить показ слайдов

Нажмите ●, выберите [Exit] с помощью ►, затем нажмите ●.

Чтобы перейти к следующему/ предыдущему изображению во время показа слайдов

Нажмите ► (следующее) или ◀ (предыдущее).

- Значения интервала используются только как ориентировочные. Действительный интервал может меняться в зависимости от размера изображения.

Вращение неподвижных изображений

– Показ слайдов

Переключатель режимов: ►

Изображения, записанные при вертикальном положении камеры, могут быть отображены на дисплее горизонтально.



Кнопка управления

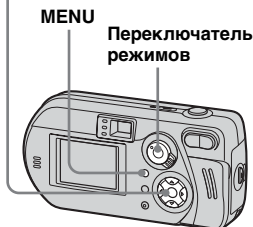

1 Установите переключатель режимов в положение ► и выберите изображение, которое необходимо повернуть.

2 Нажмите MENU.

Появится меню.

3 Выберите [Rotate] при помощи ◀/►, а затем нажмите ●.

4 Выберите ↶ ↷, используя ▲, и поверните изображение при помощи ◀/►.

5 Выберите [OK] с помощью ▲/▼, а затем нажмите ●.

Чтобы отменить поворот

В шаге **4** или **5** выберите [Cancel].

- Невозможно вращать защищенные фильмы (MPEG) или изображения, записанные в режиме Clip Motion/Multi Burst.
- Не всегда можно вращать изображения, снятые другими фотоаппаратами.
- При просмотре изображений на компьютере информация о вращении может быть не отражена (это зависит от применяемой программы).

Воспроизведение изображений, записанных в режиме Multi Burst

Переключатель режимов: ►

Изображения, снятые в режиме мультикадровой съемки, можно воспроизводить непрерывно или по одному кадру. Эта функция используется для проверки изображений.

Кнопка управления



- При воспроизведении изображений на компьютере все 16 кадров будут отображаться одновременно как части одного изображения.
- При воспроизведении изображений, записанных в режиме мультикадровой съемки, на другом фотоаппарате они будут отображаться так же, как на дисплее компьютера.

Непрерывное воспроизведение

- 1** Установите переключатель режимов в положение ►.
- 2** Выберите изображение, записанное в режиме мультикадровой съемки, с помощью ◀/▶.

Выбранное изображение, записанное в режиме мультикадровой съемки, будет воспроизводиться в непрерывном режиме.



Для временной остановки воспроизведения

Нажмите ●. Для возврата в режим воспроизведения нажмите ● повторно. Воспроизведение начнется с кадра, отображаемого на LCD-дисплее.

Воспроизведение по кадрам – Прерывистое воспроизведение

- 1** Установите переключатель режимов в положение ►.
- 2** Выберите изображение, записанное в режиме мультикадровой съемки, с помощью ◀/▶.

Выбранное изображение, записанное в режиме мультикадровой съемки, будет воспроизводиться в непрерывном режиме.

- 3** При отображении нужного кадра нажмите ●.

Появится “Step”



4 Продвиньте кадр с помощью ◀/▶.

- ▶ :Отобразится следующий кадр. При нажатии и удерживании кнопки ▶ кадр сменится на следующий.
- ◀ :Отобразится предыдущий кадр. При нажатии и удерживании ◀ кадр сменится на предыдущий.



Чтобы перейти в обычный режим воспроизведения

В шаге **4** нажмите ●.

Воспроизведение начнется с кадра, отображаемого на LCD-дисплее.

Удаление отснятых изображений

Работая в этом режиме, невозможно удалять отдельные кадры. Можно удалить только все 16 кадров одновременно.

- 1 Выберите изображение, записанное в режиме мультикадровой съемки, которое нужно удалить.
- 2 Нажмите  /  (Удалить).
- 3 Выберите [Delete] и нажмите ●. Все кадры будут удалены.

Защита изображений

– Защита изображений







Переключатель режимов: 

Защита используется для предотвращения случайного стирания изображения.



Кнопка управления



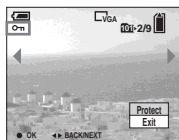

В режиме отображения одного кадра

- 1 Установите переключатель режимов в положение .
- 2 Используя / , выберите изображение, для которого необходимо установить защиту.
- 3 Нажмите MENU.
Появится меню.
- 4 Выберите [Protect] при помощи /  и нажмите .
Отображаемое изображение будет защищено, на дисплее появится значок  (Защита).















- 5 Для защиты других изображений выберите изображение при помощи /  и нажмите .

Чтобы снять защиту

В шагах пунктах **4** или **5** снова нажмите .
Значок  исчезнет.

В режиме отображения группы кадров (девять кадров)

- 1 Чтобы открыть группу изображений (девять кадров), выберите режим  и нажмите кнопку масштабирования W (кнопка выбора групп изображений).
- 2 Нажмите MENU.
Появится меню.
- 3 Выберите [Protect] при помощи /  и нажмите .
- 4 Выберите [Select] при помощи /  и нажмите .
- 5 Выберите при помощи / / /  изображение, для которого нужно установить защиту, и нажмите .
На выбранном изображении появится зеленый значок  (Защита).



- 6 Чтобы установить защиту для других изображений, повторите действия шагах **5**.

7 Нажмите MENU.

8 Выберите [OK] при помощи ► и нажмите ●.

Значок  станет белым, выбранное изображение будет защищено.

Чтобы снять защиту

В шаге **4** выберите [Cancel], либо в шаге **8** выберите [Exit].

Снятие защиты

При выполнении действий пункта **5** отметьте изображение, с которого нужно снять защиту, используя кнопку управления ▲/▼/◀/▶, и нажмите ●. Значок  станет серым. Повторите эту операцию для всех изображений, с которых нужно снять защиту. Затем нажмите MENU, выберите [OK] и нажмите ●.

Защита всех изображений в папке

В шаге **4** выберите [All In Folder], нажмите ●. Затем выберите [On] и нажмите ●.

Снятие защиты со всех изображений в папке

В шаге **4** выберите [All In Folder] и нажмите ●. Затем выберите [Off] и нажмите ●.

В режиме отображения группы кадров (три кадра)

1 Выберите режим . Для переключения в группу изображений (три изображения в группе) дважды нажмите кнопку масштабирования W (выбор группы изображений).

2 При помощи ◀/▶ переместите изображение, для которого нужно установить защиту, в центр дисплея.

3 Нажмите MENU.
Появится меню.

4 Выберите [Protect] при помощи ▲/▼ и нажмите ●.

Для центрального изображения будет установлена защита, и на нем появится значок  (Защита).

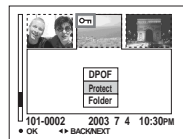

5 Чтобы установить защиту для других изображений, при помощи ◀/▶ переместите изображение, для которого нужно установить защиту, в центр дисплея, затем повторите действия шага **4**.

Снятие защиты

При выполнении шага **4** выберите изображение, с которого нужно снять защиту, и нажмите ●. Для снятия защиты со всех изображений повторите этот процесс для каждого из них.

Изменение размера изображения

– Изменение размера

Переключатель режимов: ►

Можно изменить размер записанного изображения и сохранить его как новый файл.

Размер изображений может быть изменен до следующих значений: 5.0M, 3.1M, 1.2M и VGA.

Первоначальное изображение сохраняется даже после изменения размера.

Кнопка управления



1 Установите переключатель режимов в положение ►.

2 Испо ◀/▶, выберите изображение, размер которого нужно изменить.

3 Нажмите MENU.

Появится меню.

4 Выберите [Resize] при помощи ◀/▶ и нажмите ●.

5 Используя ▲/▼, выберите новый размер и нажмите ●.

Изображение с измененным размером будет записано в новый файл в папке записи.

Чтобы отменить изменение размера

В пшаге **5** выберите [Cancel].

- Размер фильмов (MPEG) или изображений, записанных в режиме Clip Motion/Multi Burst, нельзя изменять.
- Если вы измените размер с меньшего на больший, качество изображения ухудшится.
- Размер изображения, имеющего соотношение сторон 3:2, не может быть изменен.
- При изменении размера изображения, имеющего соотношение сторон 3:2, в верхней и нижней части изображения появятся черные полосы.

Выбор изображений для печати

– Значок “Печать” (DPOF)

Переключатель режимов: ►

Некоторые изображения можно пометить значком “Печать”. Этот значок удобен, если нужно распечатать изображения в приложении, поддерживающем стандарт DPOF (Формат последовательности цифровой печати).

Кнопка управления



- Движущиеся изображения (MPEG) или изображения, записанные в режиме Clip Motion, не могут быть помечены.
- В режиме E-Mail значок “Печать” (DPOF) нанесен на изображение стандартного размера, которое было записано в то же время.
- Когда помечаются изображения, записанные в режиме мультикадровой съемки, все 16 изображений будут напечатаны на одном листе.

В режиме отображения одного кадра

- 1** Установите переключатель режимов в положение ►.
- 2** Используя ◀/▶, выберите изображение, которое нужно напечатать.
- 3** Нажмите MENU. Появится меню.
- 4** Выберите [DPOF] при помощи ◀/▶ и нажмите ●. На изображении появится значок .

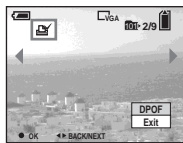

- 5** Чтобы пометить другие изображения, при помощи ◀/▶ выберите изображение, которое нужно отметить, и нажмите ●.

Удаление значка

В шагах **4** или **5** еще раз нажмите ●. Значок  исчезнет.

В режиме отображения группы кадров (девять кадров)

- 1** Для переключения в группу изображений (девять изображений в группе) выберите режим ► и нажмите кнопку масштабирования W (выбор группы изображений) один раз.
- 2** Нажмите MENU. Появится меню.
- 3** Выберите [DPOF] при помощи ► и нажмите ●.
- 4** Выберите [Select] при помощи ◀/▶ и нажмите ●.
 - Пометка изображений с помощью функции [All In Folder] невозможна.
- 5** Используя ▲/▼/◀/▶, выберите изображения, которые нужно отпечатать, и нажмите ●.

На выбранном изображении появится зеленый значок .



6 Чтобы пометить другие изображения, повторите действия шага **5** для каждого из них.

7 Нажмите MENU.

8 Выберите [OK] при помощи ► и нажмите ●.

Значок  стал белым, настройка параметров завершена.

Удаление значка

При выполнении действий шага **5** отметьте изображение значком , используя ▲/▼/◀/▶, и нажмите ●.

Удаление значков со всех изображений в папке

В шаге **4** выберите [All In Folder], затем нажмите ●. Выберите [Off], затем нажмите ●.

Отмена пометки

В шаге **4** выберите [Cancel], либо в шаге **8** выберите [Exit].

В режиме отображения группы кадров (три кадра)

1 Для переключения в режим группы изображений (три изображения в группе) выберите режим  и дважды нажмите кнопку масштабирования W (выбор группы изображений).

2 Переместите изображение, которое нужно отпечатать, в центр дисплея, используя ◀/▶.

3 Нажмите MENU.

Появится меню.

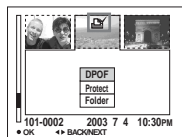

4 Выберите [DPOF] при помощи ▲ и нажмите ●.

На центральном изображении появится значок .



5 Чтобы пометить другие изображения, переместите изображение, которое нужно отпечатать, в центр дисплея, используя ◀/▶, и повторите действия шага **4**.

Удаление значка

В шаге **4** нажмите ● еще раз. Значок  исчезнет. Для удаления значка  со всех изображений повторите процедуру для каждого из них.

Съемка фильмов

Переключатель режимов:

Существует возможность съемки фильмов MPEG.

Перед началом съемки

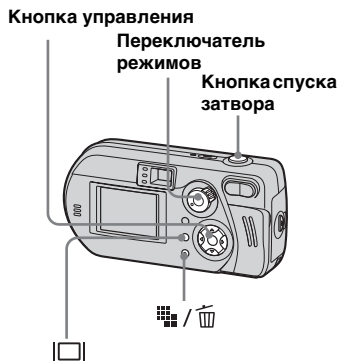

Установите параметр [Moving Image] в значение [MPEG Movie] в окне настройки SET UP (стр. 43, 107).



1 Установите переключатель режимов в положение .

2 Нажмите  /  (Размер изображения).

Появится меню настройки Image Size.

3 Выберите нужный режим с помощью  / .

Можно выбрать один из следующих режимов: 640 (VGA) или 160 (Mail).

Информацию о продолжительности съемки для различных размеров изображений см. на стр. 102.

4 Нажмите кнопку спуска затвора до упора.

Когда начнется запись изображения и звука, на LCD-дисплее фотоаппарата появится надпись “REC”:



• Запись останавливается, если память “Memory Stick” заполнена.

5 Чтобы остановить запись, снова нажмите кнопку спуска затвора до упора.

Индикаторы, отображаемые на дисплее во время съемки фильмов

Эти индикаторы не записываются. При каждом нажатии кнопки  состояние LCD-дисплея изменяется следующим образом: индикаторы отключены → LCD отключен → индикаторы включены. Подробное описание указанных обозначений представлено на стр. 116.

Съемка крупным планом (макросъемка)

Установите переключатель режимов в положение  и следуйте указаниям на стр. 28.

Съемка с использованием таймера автоспуска затвора

Установите переключатель режимов в положение  и следуйте указаниям на стр. 29.

- Не следует прикасаться к микрофону во время съемки (стр. 8).
- Фотовспышка в этом режиме не используется.
- В видеоролик MPEG дату и время вставить нельзя.
- При съемке фильма нельзя изменять масштаб изображения.

Просмотр фильмов на LCD-дисплее

Переключатель режимов:

Фильмы можно просматривать на LCD-дисплее фотоаппарата, прослушивая при этом звуковую запись из динамика фотоаппарата.



1 Установите переключатель режимов в положение .

2 Используя / , выберите необходимый фильм.

Фильмы с размером кадров [160 (Mail)] отображаются на дисплее в масштабе меньшем, чем масштаб неподвижных изображений.

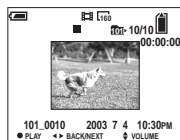

Фильмы с размером кадров [640 (VGA)] отображаются во весь экран.

3 Нажмите .

Начнется воспроизведение фильма и звука. Во время воспроизведения фильма на LCD-дисплее отображается значок  (воспроизведение).

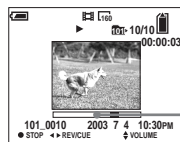



Область отображения кадров



Чтобы остановить воспроизведение

Нажмите .

Чтобы настроить громкость

Воспользуйтесь / .

Чтобы перемотать вперед/назад

Во время воспроизведения фильма нажимайте  (вперед) или  (назад). Чтобы вернуться к обычному режиму воспроизведения, нажмите .

Индикаторы, отображаемые на дисплее во время просмотра фильмов

При каждом нажатии кнопки  состояние LCD-дисплея изменяется следующим образом: индикаторы отключены → LCD отключен → индикаторы включены. Подробное описание указанных обозначений представлено на стр. 117.

- На экране телевизора фильмы можно просматривать таким же образом, как и неподвижные изображения (стр. 36).
- Фильмы, записанные на другой аппаратуре Sony, также отображаются на дисплее в масштабе меньшем, чем масштаб неподвижных изображений.

Удаление фильмов

Переключатель режимов: ►

Существует возможность удаления ненужных фильмов.

Кнопка управления



В режиме отображения одного кадра

- 1** Установите переключатель режимов в положение ►.
- 2** Используя ◀/▶, выберите фильм, который необходимо удалить.
- 3** Нажмите ■ / ▢ (Удалить).
На этом этапе фильм еще не удаляется.
- 4** Выберите [Delete] с помощью ▲, а затем нажмите ●.
На дисплее отобразится “Memory Stick access”. Когда сообщение исчезнет, фильм будет удален.
- 5** Для удаления других фильмов выберите фильм, который необходимо удалить, с помощью ◀/▶, а затем повторите действия шага **4**.

Отмена удаления

В шаге **4** или **5** выберите [Exit].

В режиме отображения группы кадров (девять кадров)

- 1** Чтобы отобразить группу кадров (девять), установите переключатель режимов в положение ► и нажмите на часть W кнопки масштабирования.
- 2** Нажмите ■ / ▢ (Удалить).
- 3** Выберите [Select] при помощи кнопки управления ◀/▶, а затем нажмите ●.
- 4** С помощью ▲/▼/◀/▶ выберите фильмы, которые требуется удалить, а затем нажмите ●.
На выбранном изображении появится значок ▢ (Удалить).



На этом этапе изображение еще не удаляется.

- 5** Для удаления других фильмов повторите шаг **4**.

6 Нажмите  /  (Удалить).





7 Выберите [OK] с помощью , а затем нажмите .

На дисплее появится сообщение “Memory Stick access”. После удаления фильма сообщение исчезнет.

Отмена удаления

В шаге **3** или **7** выберите [Exit].

Удаление всех изображений в выбранной папке

В шаге **3** выберите [All In Folder] и нажмите . Затем выберите [OK] и нажмите . Для отмены удаления выберите [Cancel] с помощью  и нажмите .

В режиме отображения группы изображений (три кадра)

1 Чтобы открыть группу изображений (три), установите переключатель режимов в положение  и дважды нажмите на часть W кнопки масштаба.

2 Используя , переместите фильм, который требуется удалить, в центр дисплея.

3 Нажмите  /  (Удалить).

Появится меню.

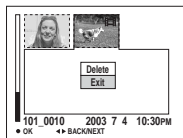

На этом этапе фильм еще не удаляется.

4 Выберите [Delete] с помощью , а затем нажмите .

На дисплее появится сообщение “Memory Stick access”. После удаления фильма сообщение исчезнет.

Отмена удаления

В шаге **4** выберите [Exit].

Монтаж фильмов

Переключатель режимов:

Существует возможность разделения фильмов или удаления ненужных частей. Работать в этом режиме удобно, когда в памяти “Memory Stick” недостаточно места, или когда фильмы предназначены для отправки по электронной почте.

Номера файлов, назначаемые при разделении фильма

Полученным при разделении фильмам назначаются новые номера; фильмы записываются в виде отдельных файлов в папку записи. Исходный фильм удаляется, а его номер пропускается.

<Пример> Разделение фильма под номером 101_0002

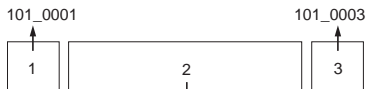

1. Разделение кадра А.



2. Разделение кадра В.

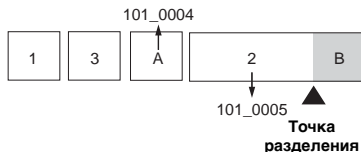

3. Удаление кадров А и В, если они не нужны.

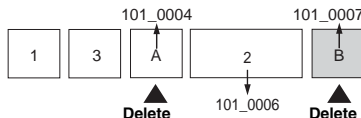



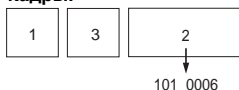



4. Остаются только необходимые кадры.

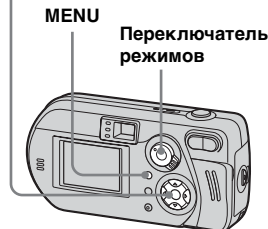

Разделение фильмов

Кнопка управления



- 1** Установите переключатель режимов в положение .
- 2** Используя , выберите фильм, который необходимо разделить.
- 3** Нажмите MENU. Появится меню.
- 4** Выберите [Divide] с помощью  и нажмите . Затем выберите [OK] с помощью  и нажмите . После этого начнется воспроизведение фильма.

5 Выбор точки разделения.

Нажмите ● в месте, где будет находиться точка разделения.

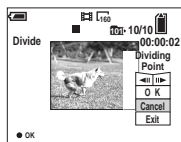

Для перемещения точки разделения по кадрам используйте [◀||/▶] (следующий/предыдущий кадр), и с помощью ◀/▶ выберите позицию точки разделения. Если нужно поменять точку разделения, выберите [Cancel]. Снова начнется воспроизведение фильма.

6 Определив точку разделения, выберите [OK] при помощи ▲/▼, после чего нажмите ●.

7 Выберите [OK] с помощью ▲, а затем нажмите ●.

Фильм будет разделен.

Отмена разделения

В шаге 5 или 7 выберите [Exit].

Снова появится окно воспроизведения фильма.

- Невозможно разделить файлы следующих типов.
 - Clip Motion
 - Мультикадровая съемка (Multi Burst)
 - Неподвижное изображение
 - Фильмы, которые слишком коротки для разделения
 - Защищенные файлы фильмов
- После разделения восстановить разделенный файл невозможно.
- Первоначальный файл после разделения удаляется.
- Вырезанный фильм копируется в выбранную папку записи в отдельном файле.

Удаление ненужных частей фильмов

1 Вырежьте ненужный эпизод фильма (см. стр. 74).

2 Выведите на дисплей часть фильма, которую требуется удалить.

3 Нажмите / (Удалить).

На этом этапе изображение еще не удаляется.

4 Выберите [Delete] с помощью ▲, а затем нажмите ●.

Часть фильма, отображаемая на дисплее, будет удалена.

Копирование изображений на жесткий диск компьютера

– Инструкции для пользователей Windows

Рекомендуемая конфигурация компьютера

ОС: Microsoft Windows 98, Windows 98SE, Windows 2000 Professional, Windows Millennium Edition, Windows XP Home Edition или Windows XP Professional

Вышеперечисленные ОС должны быть установлены производителем. С обновленными версиями вышеперечисленных ОС, а также в конфигурации с несколькими ОС, работа фотоаппарата не гарантируется.

Центральный процессор: MMX Pentium 200 MHz или более быстрый

Соединитель USB: Входит в стандартный комплект компьютера

Дисплей: От 800 × 600 точек High Color (высоконасыщенный цвет) (16 бит, 65 000 цветов) или следующие градации цветовой палитры

- При одновременном подключении к компьютеру нескольких USB устройств некоторые из таких устройств, в том числе и описываемый фотоаппарат, могут не работать.
- Нормальная работа фотоаппарата, подключенного к концентратору USB, не гарантируется.
- Нормальная работа фотоаппарата со всеми вышеописанными операционными системами не гарантируется.

Режим USB

Для соединения USB существует два режима: [Normal] и [PTP]*. По умолчанию установлен режим [Normal].

* Совместим только с Windows XP. При соединении с компьютером на него копируются только данные из папки, выбранной автоматически. Для выбора папки выполните действия, описанные на стр. 59.

Обмен данными между фотоаппаратом и компьютером

При переходе компьютера из режима ожидания или приостановки в обычный режим процесс обмена данными между фотоаппаратом и компьютером может не возобновиться автоматически.

Если в комплект поставки компьютера не входит соединитель USB

Если в комплект поставки компьютера не входит соединитель USB, и компьютер не оборудован разъемом для подключения платы памяти “Memory Stick”, изображения на жесткий диск компьютера могут быть скопированы с помощью дополнительного устройства. Подробную информацию см. на веб-узле компании Sony.
<http://www.sony.net/>

Информация о CD-ROM

■ Драйвер интерфейса USB

Этот драйвер необходим для подключения фотоаппарата к компьютеру.

При использовании Windows XP устанавливать драйвер USB не требуется.

■ Image Transfer

Это приложение используется для облегчения переноса изображений с фотоаппарата на компьютер.

■ ImageMixer

Это приложение используется для отображения и редактирования изображений, сохраняемых на компьютере.

- В этом разделе описываются необходимые действия при использовании ОС Windows Me в качестве примера. Операции, которые необходимо выполнить, могут варьироваться в зависимости от ОС, установленной на компьютере.
- **Перед установкой приложения и драйвера интерфейса USB закройте все работающие на компьютере приложения.**
- Если используется ОС Windows XP или Windows 2000, войдите в систему в качестве администратора.
- Требования к монитору: не менее 800 × 600 точек и High Color (16 бит, 65 000 цветов). Если разрешение монитора менее 800 × 600 точек, либо в его цветовой палитре 256 или менее цветов, главное окно установки не появится.

Установка драйвера интерфейса USB

При использовании Windows XP устанавливать драйвер USB не требуется.

Если драйвер интерфейса USB уже установлен, USB его не нужно устанавливать повторно.

- 1 Включите компьютер и вставьте входящий в комплект CD-ROM в устройство чтения дисков CD-ROM.**

Не подключайте фотоаппарат к компьютеру на этом этапе.

Появится окно выбора модели. Если окно не появилось, дважды щелкните  (My Computer) → [ImageMixer] в указанном порядке.

- 2 В окне выбора модели щелкните [Cyber-shot].**



Появится окно меню установки.

- 3 Щелкните “USB Driver” в главном окне установки.**



Появится окно “InstallShield wizard”:

- 4 Щелкните [Next]. Когда появится окно “Information”, щелкните [Next].**



Начнется установка драйвера интерфейса USB. После завершения установки отобразится сообщение об успешном завершении.

- 5** Щелкните [Yes, I want to restart my computer now], затем щелкните [Finish].



Компьютер перезагрузится.
После этого можно установить
USB-соединение.

Установка программного обеспечения для переноса изображений “Image Transfer”

Для копирования изображений на жесткий диск компьютера может быть использовано программное обеспечение “Image Transfer”.

- 1** В окне выбора модели щелкните [Cyber-shot].



Появится окно меню установки.

- 2** В окне меню установки щелкните [Image Transfer]. Выберите нужный язык, а затем щелкните [OK].



Появится окно “Welcome to the InstallShield Wizard”

- В этом разделе описывается англоязычный интерфейс.

- 3** Щелкните [Next]. Когда появится окно “License Agreement”, щелкните [Yes].



Внимательно прочтите лицензионное соглашение. В случае принятия условий лицензионного соглашения перейдите к установке. Появится окно “Information”

- 4** Щелкните [Next].



- 5** Выберите папку для установки, а затем щелкните [Next].
Щелкните программную папку, а затем щелкните [Next].

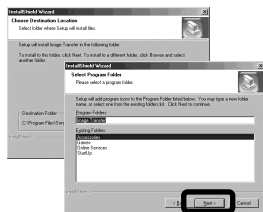

- 6** Убедитесь в том, что в окне “Image Transfer Settings” установлен флажок, а затем щелкните [Next].

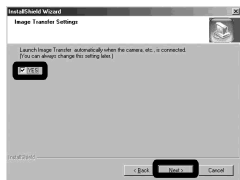

После завершения установки отобразится сообщение об успешном завершении.

- 7** Щелкните [Finish].



Окно мастера копирования “InstallShield Wizard” будет закрыто.

Если необходимо продолжить установку “ImageMixer”, нажмите [ImageMixer] на экране меню установки и выполняйте соответствующие инструкции.

- Драйвер интерфейса USB необходим для использования “Image Transfer”. Если этот драйвер еще не установлен на компьютере, появится запрос о его установке. Следуйте указаниям по установке, которые будут появляться на экране.

Установка “ImageMixer”

Для копирования, просмотра и редактирования изображений можно использовать программное обеспечение “ImageMixer Ver. 1.5 for Sony”. Подробную информацию смотрите в файлах справки этого программного обеспечения.

- 1** В окне меню установки щелкните [ImageMixer]. Выберите нужный язык, затем щелкните [OK].



Появится окно “Welcome to the InstallShield Wizard”

- В этом разделе описывается англоязычный интерфейс.

2 Следуйте указаниям в каждом последующем окне.

Установите “ImageMixer” согласно указаниям на экране.

- Если используется ОС Windows 2000 или Windows XP, установите “WinASPI”
- Если на компьютере не установлена версия DirectX8.0a или более поздняя версия, появится окно “Information”. Следуйте указаниям на экране.

3 Перезапустите компьютер согласно указаниям на экране.

4 Извлеките CD-ROM.

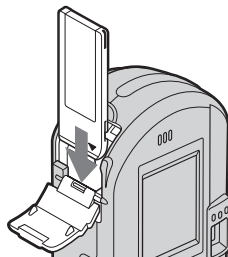

Подсоединение фотоаппарата к компьютеру

1 Установите в фотоаппарат плату памяти “Memory Stick”, в которой сохранены копируемые изображения.

- Следует использовать только полностью заряженные никель-металлогидридные батареи или адаптер переменного тока (не входит в комплект поставки). Если батареи недостаточно заряжены, фотоаппарат может отключиться в процессе копирования, что приведет к сбою в передаче данных.
- Более подробно об адаптере питания переменного тока см. на стр. 15.
- Более подробно о плате памяти “Memory Stick” см. на стр. 20.

2 Включите компьютер и фотоаппарат.

3 Подсоедините входящий в комплект USB-кабель к разъему USB фотоаппарата.

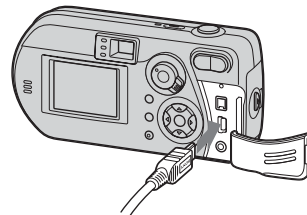

4 Подсоедините USB-кабель к компьютеру.

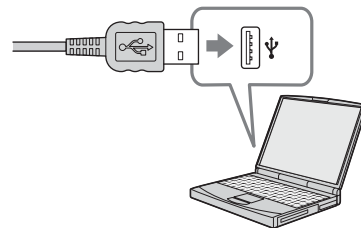

- Если используется настольный компьютер, подсоедините USB-кабель к разъему USB, расположенному на задней панели компьютера.

- Если используется ОС Windows XP, окно мастера автоматического воспроизведения AutoPlay автоматически отобразится на рабочем столе. Перейдите на стр. 84.

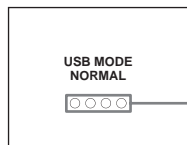

Индикаторы обращения*

На LCD-дисплее фотоаппарата появится “USB MODE NORMAL”. При первой установке USB-соединения компьютер автоматически запускает используемую программу, которая распознает фотоаппарат. Подождите некоторое время.

- * На время обмена данными индикаторы обращения становятся красными.
- Если “USB MODE NORMAL” не отображается в шаге 4, убедитесь, что для [USB Connect] установлено значение [Normal] в настройках SET UP (стр. 108).

Отключение кабеля USB, снятие “Memory Stick” или выключение камеры во время подключения USB

Инструкции для пользователей Windows 2000, Me или XP

- 1 Щелкните дважды на панели задач.
- 2 Щелкните (Sony DSC), а затем щелкните [Stop].
- 3 Выберите отсоединяемое устройство в появившемся окне, а затем щелкните [OK].
- 4 Щелкните [OK].
Этот шаг не является обязательным для пользователей Windows XP.
- 5 Отсоедините USB-кабель, извлеките “Memory Stick” или выключите фотоаппарат.

Инструкции для пользователей Windows 98 и 98SE

Убедитесь, что индикаторы (стр. 81) обращения на LCD-дисплее стали белыми и выполните шаг 5, описанный выше.

Копирование изображений с помощью “Image Transfer”

– Windows 98/98SE/2000/Me

Подсоедините фотоаппарат к компьютеру при помощи USB-кабеля.

Будет запущена программа “Image Transfer”, и изображения будут автоматически копироваться на компьютер. По завершении копирования будет автоматически запущена программа “ImageMixer”, и изображения появятся на экране.

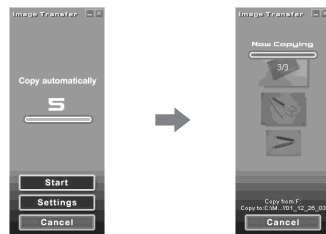

- Обычно при этом создаются папки “Image Transfer” и “Date” внутри папки “My Documents”, в которые копируются все файлы с изображениями, записанные фотоаппаратом.
- Настройки “Image Transfer” можно изменить (стр. 82).

– Windows XP

Подсоедините фотоаппарат к компьютеру при помощи USB-кабеля.

Будет автоматически запущена программа “Image Transfer”, и изображения будут автоматически копироваться на компьютер. При использовании ОС Windows XP появится мастер автоматического воспроизведения AutoPlay Wizard. Для отмены данной настройки следуйте приведенным ниже инструкциям.

1 Щелкните [Start], затем щелкните [My Computer].

2 Щелкните правой кнопкой мыши [Sony MemoryStick], затем щелкните [Properties].

3 Отмените установку.

- 1 Щелкните [AutoPlay].
- 2 Установите [Content type] в положение [Pictures].
- 3 В меню [Select an action to perform] окна [Actions] выберите [Take no action], затем щелкните [Apply].

- 4 Установите параметр [Content type] на [Video files] и продолжите выполнение шага 3. Установите параметр [Content type] на [Mixed content] и продолжите выполнение шага 3.
- 5 Щелкните [OK].
Окно [Properties] будет закрыто.
AutoPlay Wizard не запускается автоматически, даже если в следующий раз будет установлено USB-соединение.

Изменение настроек “Image Transfer”

Настройки “Image Transfer” можно изменить. Щелкните правой кнопкой мыши значок “Image Transfer” на панели задач, выберите [Open Settings]. Возможные параметры настройки: [Basic], [Copy] и [Delete].

Щелкните здесь правой кнопкой мыши

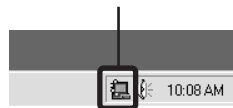

При запуске “Image Transfer” появится изображенное ниже окно.



В меню [Settings] в этом окне можно изменить только параметр [Basic].

Копирование изображений без помощи “Image Transfer”

– Windows 98/98SE/2000/Me

Если автоматический запуск “Image Transfer” не установлен, копировать изображения можно следующим образом.

1 Дважды щелкните [My Computer], затем дважды щелкните [Removable Disk].

Появится информация об изображениях, хранящихся в “Memory Stick”.

- В этом разделе приведен пример операции копирования изображений в папку “My Documents”.
- Если значок “Removable Disk” не отображается, см. инструкции в правом столбце.
- Если используется ОС Windows XP, см. стр. 84.

2 Дважды щелкните [DCIM], затем дважды щелкните папку, где хранятся копируемые файлы изображений.



Папка откроется.

3 Перетащите файлы изображений в папку “My Documents”:

Файлы изображений будут скопированы в папку “My Documents”.

- При попытке скопировать файл изображения в папку, в которой уже есть файл изображения с таким же именем, появится окно с запросом о подтверждении замены существующего файла новым. При замене существующего файла изображения новым первоначальный файл будет удален.

Если не отображается значок съемного диска

- 1 Щелкните правой кнопкой мыши [My Computer], затем щелкните [Properties].
Появится окно “System Properties”.
- Если используется ОС Windows 2000, щелкните вкладку [Hardware] в окне “System Properties”.
- 2 Проверьте, установлены ли другие устройства.
 - ① Щелкните [Device Manager].
 - ② Проверьте, присутствует ли “Sony DSC” со значком .
- 3 При обнаружении одного из указанных устройств удалите их, выполнив приведенные ниже инструкции.
 - ① Щелкните [ Sony DSC].
(В случае работы с Windows 2000 щелкните правой кнопкой мыши [ Sony DSC].)

- ② Щелкните [Remove]. (Если используется ОС Windows 2000, щелкните [Uninstall].) Появится окно “Confirm Device Removal”.
- ③ Щелкните [OK].
Устройство удалено.

Попытайтесь установить драйвер интерфейса USB еще раз, используя входящий в комплект CD-ROM (стр. 77).

Копирование изображений с помощью мастера Windows XP AutoPlay

- 1** Выполните USB-соединение (стр. 80). Щелкните [Copy pictures to a folder on my computer using Microsoft Scanner and Camera Wizard], затем щелкните [OK].

Появится окно “Scanner and Camera Wizard”.

- 2** Щелкните [Next].

Появятся изображения, которые хранятся в памяти “Memory Stick”.

- 3** Снимите флажки с тех изображений, которые копировать не требуется, щелкнув соответствующие окна, а затем щелкните [Next].

Появится окно “Picture Name and Destination”.

- 4** Для снимков выберите название и папку, в которую они будут помещены затем щелкните [Next].

Начнется копирование изображений. После завершения копирования появится окно “Other Options”.

- 5** Щелкните [Nothing. I’m finished working with these pictures], затем щелкните [Next].

Появится окно “Completing the Scanner and Camera Wizard”.

- 6** Щелкните [Finish].

Окно мастера будет закрыто.

- Для продолжения копирования других изображений выполните действия, указанные под символом **1** на стр. 81, по отсоединению и повторному подсоединению USB-кабель. Затем снова выполните действия, начиная с шага **1**.

Просмотр изображений на экране компьютера

- 1** Дважды щелкните [My Documents] на рабочем столе.

Отобразится содержимое папки “My Documents”.

- В этом разделе описывается процесс просмотра изображений в папке “My Documents”.
- Если используется ОС Windows XP, щелкните [Start] → [My Documents] в указанном порядке.
- Для просмотра и редактирования изображений на экране компьютера можно использовать программное обеспечение “ImageMixer Ver. 1.5 for Sony”. Подробную информацию смотрите в файлах справки этого программного обеспечения.

- 2** Дважды щелкните нужную папку и файл изображения. Изображение отобразится на экране.

Папки с файлами изображений и имена файлов

Записанные фотоаппаратом изображения распределяются в памяти “Memory Stick” по папкам.

Пример: просмотр папок в Windows Me

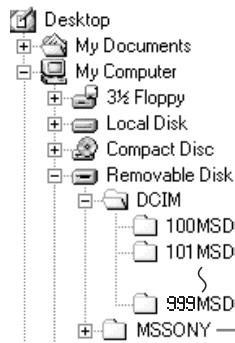

Папка с данными изображений, записанными с помощью фотоаппарата, не имеющим функции создания папки.

Папка с данными изображений, записанными с помощью фотоаппарата. Если не создано никаких папок, здесь присутствует только папка “101MSDCF”.

Папка с данными изображений, созданных в режиме E-Mail/данными фильмов/звуковыми данными, созданными в режиме Voice, которые были записаны с помощью фотоаппарата, не имеющего функции создания папок.

- В папки “100MSDCF” или “MSSONY” невозможно записать какие-либо изображения. Изображения в этих папках доступны только для просмотра.
- Подробную информацию о папке см. на стр. 44, 59.

Папка	Имя файла	Описание файла
От 101MSDCF до 999MSDCF	DSC0□□□□ .JPG	<ul style="list-style-type: none"> • Файлы неподвижных изображений, снятых в обычном режиме <ul style="list-style-type: none"> – режиме Normal (стр. 24) – режиме Burst 3 (стр. 53) • Файлы изображений, записанных в режиме мультикадровой съемки (стр. 53) • Файлы неподвижных изображений, снятых в <ul style="list-style-type: none"> – режиме E-Mail (стр. 54) – режиме Voice (стр. 55)
	DSC0□□□□ .JPE	• Файлы изображений малого размера, снятых в режиме E-Mail
	DSC0□□□□ .MPG	• Звуковые файлы, записанные в режиме Voice
	CLP0□□□□ .GIF	• Файлы Clip Motion, снятые в режиме Normal (стр. 51)
	CLP0□□□□ .THM	• Файлы групп кадров Clip Motion, снятых в режиме Normal
	MBL0□□□□ .GIF	• Файлы Clip Motion, снятые в режиме Mobile (стр. 51)
	MBL0□□□□ .THM	• Файлы групп кадров Clip Motion, снятых в режиме Mobile
	MOV0□□□□ .MPG	• Файлы фильмов, снятых в режиме MPEG Movie (стр. 70)

- Символы □□□□ заменяются числом в диапазоне от 0001 до 9999.
- Числовые сегменты имен следующих файлов идентичны:
 - Файл изображения малого размера, снятого в режиме E-Mail, и соответствующий ему полноразмерный файл изображения.
 - Звуковой файл, записанный в режиме Voice, и соответствующий ему полноразмерный файл изображения.
 - Файл изображений, снятых в режиме Clip Motion, и соответствующий ему полноразмерный файл групп изображений.

Копирование изображений на жесткий диск компьютера – Инструкции для пользователей Macintosh

Рекомендуемая конфигурация компьютера

ОС: Mac OS 8.5.1, 8.6, 9.0, 9.1, 9.2 или Mac OS X (версии 10.0/10.1/10.2)

Вышеуказанная ОС должна быть установлена производителем. Операционные системы, установленные на следующих моделях компьютеров, необходимо обновить до версии Mac OS 9.0 или 9.1.

- iMac с установленной производителем Mac OS 8.6 и безлотковым приводом CD-ROM
- iBook или Power Mac G4 с установленной производителем Mac OS 8.6

USB-соединитель: Входит в стандартный комплект компьютера

Дисплей: 800 × 600 точек или больше
Режим 32 000 цветов или больше

- При одновременном подключении к компьютеру двух или более USB-устройств некоторые USB-устройства, в том числе и описываемый фотоаппарат, могут не работать.
- Нормальная работа фотоаппарата, подключенного к концентратору USB, не гарантируется.
- Нормальная работа фотоаппарата со всеми операционными средами, описанными выше, не гарантируется.

Режим USB

Существует два режима для USB-соединения: [Normal] и [PTP]*. По умолчанию установлен режим [Normal].

* Совместим только с Mac OS X. При подсоединении к компьютеру на него копируются только данные из папки, автоматически выбранной фотоаппаратом. Для выбора папки выполните действия, описанные на стр. 59.

Обмен данными с компьютером

При переходе компьютера из режима ожидания или приостановки в обычный режим процесс обмена данными между фотоаппаратом и компьютером может не возобновиться автоматически.

Если в комплект поставки компьютера не входит соединитель USB

Если в комплект поставки компьютера не входит соединитель USB, и компьютер не оборудован разъемом для подключения платы памяти “Memory Stick”, изображения могут быть скопированы на жесткий диск компьютера с помощью дополнительного устройства. Подробную информацию см. на веб-узле компании Sony.
<http://www.sony.net/>

Шаги настройки для конкретных ОС

Выполните инструкции, соответствующие ОС вашего компьютера.

ОС	Шаги
Mac OS 8.5.1/8.6/9.0	Шаги 1 - 4
Mac OS 9.1/9.2/Mac OS X (версии 10.0/10.1/10.2)	Шаги 2 - 4

1 Установка драйвера интерфейса USB

- 1 Включите компьютер и вставьте входящий в комплект CD-ROM в устройство чтения дисков CD-ROM.
Появится окно выбора модели.
- 2 В окне выбора модели щелкните [Cyber-shot].
Появится меню установки.

- 3 Щелкните  [USB Driver]. Появится окно “USB Driver”.
- 4 Откройте это окно, дважды щелкнув значок жесткого диска, содержащего ОС.
- 5 Перетащите следующие два файла из окна, которое было открыто в шаге 3, на значок системной папки, открытый в шаге 4.
 - Sony USB Driver
 - Sony USB Shim
- 6 Когда появится запрос на подтверждение, щелкните “ОК”.
- 7 Перезагрузите компьютер и выньте CD-ROM из устройства чтения дисков CD-ROM.

2 Подсоединение фотоаппарата к компьютеру

Дополнительную информацию см. на стр. 80.

Отключение кабеля USB, снятие “Memory Stick” или выключение камеры во время подключения USB

Перетащите значок диска или значок платы памяти “Memory Stick” на значок “Trash”, а затем отсоедините USB-кабель, извлеките плату памяти “Memory Stick” или выключите фотоаппарат.

- Если используется Mac OS X v 10.0, отсоедините USB-кабель и т.д. после выключения компьютера.

3 Копирование изображений

- 1 Дважды щелкните значок, который появился на рабочем столе после того, как операционной системой был распознан подключенный фотоаппарат. Появится информация об изображениях, которые записаны в памяти “Memory Stick”.
- 2 Дважды щелкните “DCIM”.
- 3 Дважды щелкните папку с изображениями, которые нужно скопировать.
- 4 Перетащите файлы изображений на значок жесткого диска. Файлы изображений будут скопированы на жесткий диск. Подробную информацию по месту сохранения изображений и названиям файлов см. на стр. 85.

4 Просмотр изображений на экране компьютера

- 1 Дважды щелкните значок жесткого диска.
 - 2 В папке, которая содержит скопированные файлы, дважды щелкните файл изображения, которое нужно просмотреть. Откроется выбранный файл изображения.
- **Перед установкой приложения и драйвера интерфейса USB закройте все работающие на компьютере приложения.**

- Для копирования изображений на жесткий диск компьютера и просмотра изображений на экране компьютера можно использовать программное обеспечение “ImageMixer Ver. 1.5 for Sony”. Подробная информация по установке содержится в инструкциях по эксплуатации, сопровождающих CD-ROM. Подробная информация по конкретным действиям содержится в файлах справки ПО.
- “ImageMixer Ver. 1.5 for Sony” не может использоваться в Mac OS X.
- “Image Transfer” не может использоваться в ОС Macintosh.

Инструкции для пользователей Mac OS X

При щелчке файла изображения, записанного в режиме E-MAIL, может появиться сообщение “There is no application available to open the document “DSC0□□□□.JPE””. В этом случае следует выполнить следующую установку. В разных версиях ОС конкретные окна могут отличаться.

- 1 Щелкните [Choose Application...] в окне “There is no application available to open the document “DSC0□□□□.JPE””.
- 2 Замените параметр [Recommended Applications] на [All Applications].
- 3 Из списка приложений выберите [QuickTime Player], а затем щелкните [Open].

Создание видеодиска

С помощью компьютера можно создать видеодиск. Созданный видеодиск можно воспроизводить на совместимом с ним DVD-проигрывателе. При воспроизведении видеодиска на компьютере используйте соответствующее приложение.

1 Запустите “ImageMixer”:

2 Щелкните .

Включится режим создания видеодиска.

3 Перетащите нужный файл или альбом в окно меню.

Выбранное изображение будет добавлено в окно меню.



4 Щелкните .

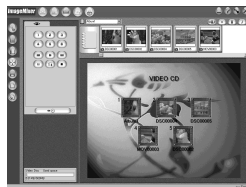

Изображение можно просмотреть.

5 Щелкните .

Появится диалоговое окно создания диска.



6 Вставьте пустой диск CD-R в устройство записи CD-R и щелкните кнопку [OK].

Будет запущен процесс создания диска.

- Диски CD-RW не могут использоваться.
- Для создания видеодиска необходимо наличие устройства CD-R.

Для модели Macintosh

- Для создания видеодиска требуется наличие “Toast” Roxio (не входит в комплект).
- Время воспроизведения файла фильма в окне просмотра может сократиться.

Устранение неполадок

Если при работе с фотоаппаратом возникли проблемы, попробуйте применить следующие способы их разрешения.

- 1 Обратитесь к пунктам на страницах 90 - 98. Если на дисплее отобразилась надпись “С:□□:□□”, это означает, что выполняется функция самодиагностики. См. стр. 101.

- 2 Нажмите кнопку RESET, расположенную на внутренней стороне крышки панели разъемов, а затем снова включите фотоаппарат. (При этом будут очищены установки даты, времени и пр.)

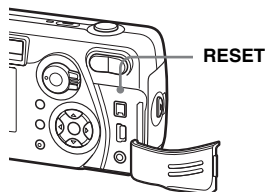







- 3 Обратитесь к торговому представителю Sony или в местный сервисный центр Sony.

Батареи и питание















Неисправность	Причина	Метод устранения
Индикатор заряда батарей работает неточно или отображает достаточную величину оставшегося заряда, но батареи быстро разряжаются.	<ul style="list-style-type: none">• Камера использовалась при очень низкой температуре.• Батареи разряжены.• Загрязнены контакты батарей или контакты крышки отделения для батарей.• При использовании никель-металлогидридных батарей появился “эффект запоминания” (стр. 12).• Время оставшегося заряда определено неточно.• Срок службы батарей истек (стр. 112).	<p>—</p> <p>→ Установите заряженные батареи (стр. 10).</p> <p>→ Удалите с них загрязнение сухой тканью (стр. 12).</p> <p>→ Чтобы вернуть батареи в первоначальное состояние, выполняйте перезарядку, когда они полностью разряжены.</p> <p>→ Зарядите батареи полностью (стр. 10).</p> <p>→ Замените батареи.</p>
Батареи разряжаются слишком быстро.	<ul style="list-style-type: none">• Изображения записываются/воспроизводятся при очень низкой температуре.• Батареи недостаточно заряжены.• Срок службы батарей истек (стр. 112).	<p>—</p> <p>→ Зарядите батареи полностью (стр. 10).</p> <p>→ Замените батареи.</p>

Неисправность	Причина	Метод устранения
Фотоаппарат не включается.	<ul style="list-style-type: none"> • Батареи установлены неправильно. • Адаптер питания переменного тока отсоединен. • Батареи разряжены. • Срок службы батарей истек (стр. 112). 	<ul style="list-style-type: none"> → Установите батареи правильно (стр. 12). → Надежно подсоедините адаптер к фотоаппарату (стр. 15). → Установите заряженные батареи (стр. 10). → Замените батареи.
Питание внезапно отключается.	<ul style="list-style-type: none"> • Если при включенном питании фотоаппарат не используется около 90 секунд, фотоаппарат автоматически отключается. Это позволяет сохранить заряд батарей (если параметр [Power Save] установлен в положение [Off], фотоаппарат выключится через три минуты) (стр. 13). • Батареи разряжены. 	<ul style="list-style-type: none"> → Снова включите фотоаппарат (стр. 16). → Установите заряженные батареи (стр. 10).

Съемка неподвижных изображений/фильмов



Неисправность	Причина	Метод устранения
При включенном питании фотоаппарата LCD-дисплей не включается.	<ul style="list-style-type: none"> • Во время последнего использования фотоаппарата питание было выключено в тот момент, когда LCD-дисплей был отключен. 	<ul style="list-style-type: none"> → Включите LCD-дисплей (стр. 32).
Объект съемки не виден на LCD-дисплее.	<ul style="list-style-type: none"> • Переключатель режимов не установлен в положение  или . 	<ul style="list-style-type: none"> → Установите переключатель режимов в положение  или  (стр. 24, 70).
Изображение находится не в фокусе.	<ul style="list-style-type: none"> • Объект съемки расположен слишком близко. • При съемке неподвижных изображений  (Camega) установлен в режим  или . • Установлено расстояние предварительной фокусировки. 	<ul style="list-style-type: none"> → Работайте в режиме макросъемки. Проверьте, чтобы расстояние до объекта съемки не было меньше минимально допустимого значения (стр. 28). → Отмените режим (стр. 47). → Установите режим автоматической фокусировки (стр. 48).
Невозможно изменить масштаб.	<ul style="list-style-type: none"> • Нельзя изменять масштаб движущихся изображений (фильмы в формате MPEG). 	—

Неисправность	Причина	Метод устранения
Функция интеллектуального масштабирования не работает.	<ul style="list-style-type: none"> • Нельзя применять функцию “интеллектуального” масштабирования при съемке движущихся изображений (фильмы в формате MPEG). • LCD-дисплей выключен. • Размер изображений установлен на [5.0M] или [4.5M (3:2)]. • Параметр [Smart Zoom] установлен на [Off] в настройках SET UP. 	<p>—</p> <p>→ Включите LCD-дисплей (стр. 32).</p> <p>→ Установите размер изображения на любое значение кроме [5.0M] и [4.5M (3:2)] (стр. 27).</p> <p>→ Установите [Smart Zoom] в положение [On] (стр. 107).</p>
Изображение слишком темное.	<ul style="list-style-type: none"> • Фотоаппарат наводится на объект, позади которого находится источник света. • Яркость LCD-дисплея слишком мала. 	<p>→ Отрегулируйте экспозицию (стр. 48).</p> <p>→ Отрегулируйте яркость LCD-дисплея (стр. 108).</p>
Изображение слишком яркое.	<ul style="list-style-type: none"> • Снимается объект, освещенный прожектором (например, на сцене). • Яркость LCD-дисплея слишком высока. 	<p>→ Отрегулируйте экспозицию (стр. 48).</p> <p>→ Отрегулируйте яркость LCD-дисплея (стр. 108).</p>
При наведении фотоаппарата на очень яркий объект появляются вертикальные полосы.	<ul style="list-style-type: none"> • Возникает эффект размывания изображений. 	<p>→ Это не является неисправностью.</p>
Если посмотреть на LCD-дисплей в темном месте, то на нем можно заметить некоторые “помехи”.	<ul style="list-style-type: none"> • При использовании фотоаппарата в темном месте LCD-дисплей подсвечивается, что позволяет увидеть на нем изображение. 	<p>→ Однако это не влияет на качество снимка.</p>

Неисправность	Причина	Метод устранения
Фотоаппарат не записывает изображения.	<ul style="list-style-type: none"> • Не установлена плата памяти “Memory Stick”. • Запись останавливается, если память “Memory Stick” заполнена. • Переключатель защиты от записи на плате памяти “Memory Stick” переведен в положение LOCK. • Невозможно выполнить съемку во время зарядки фотовспышки. • Во время съемки неподвижных изображений переключатель режимов не установлен в положение . • Во время съемки фильмов переключатель режимов не установлен в положение . 	<ul style="list-style-type: none"> → Вставьте плату памяти “Memory Stick” (стр. 20). → Удалите сохраненные изображения или отформатируйте плату памяти “Memory Stick”. → Замените плату памяти “Memory Stick”. → Установите переключатель в положение для записи (стр. 110). — → Установите переключатель режимов в положение  (стр. 24). → Установите переключатель режимов в положение  (стр. 70).
Режим макросъемки не функционирует.	<ul style="list-style-type: none"> • При съемке неподвижных изображений  (Camera) установлен на  или . 	<ul style="list-style-type: none"> → Отмените этот режим (стр. 56).
При использовании фотовспышки фотоаппарат не записывает изображения.	<ul style="list-style-type: none"> • Переключатель режимов установлен в положение  или SET UP. • В установках фотовспышки выбран режим  (Фотовспышка отключена). • При съемке неподвижных изображений  (Camera) установлен на . • Параметр [Moving Image] не установлен на значение [Clip Motion] в окне настройки SET UP. 	<ul style="list-style-type: none"> → Установите его на любое значение, кроме  или SET UP (стр. 30). → Выберите в установках фотовспышки “Auto” (Без индикации),  (Принудительное использование фотовспышки) или  (Медленный спуск затвора) (стр. 30). → Отмените этот режим (стр. 56). → Установите этот параметр на значение [Clip Motion] (стр. 107).
Зрачки глаз фотографируемых людей и животных приобретают красный оттенок.	—	<ul style="list-style-type: none"> → Установите [Red Eye Reduction] в положение [On] (стр. 31).
Неправильно записываются дата и время.	<ul style="list-style-type: none"> • Неправильно установлены дата и время. 	<ul style="list-style-type: none"> → Установите правильную дату и время (стр. 17, 108).

Неисправность	Причина	Метод устранения
Значение F и скорость затвора мигают при нажатии и удерживании наполовину нажатой кнопки затвора.	<ul style="list-style-type: none"> • Неправильная экспозиция. 	→ Откорректируйте экспозицию (стр. 48).

Просмотр изображений

Неисправность	Причина	Метод устранения
Фотоаппарат не воспроизводит изображения.	<ul style="list-style-type: none"> • Переключатель режимов не установлен в положение . • На фотоаппарате невозможно воспроизвести изображение, если оно было модифицировано на компьютере, а также если была изменена папка/название файла, где он хранится. • Фотоаппарат установлен в режим USB. 	→ Установите переключатель режимов в положение  (стр. 34). — → Отмените обмен данными USB (стр. 81).
Непосредственно после вывода на дисплей изображение на некоторое время становятся зернистыми.	—	→ Это не является неисправностью.
Изображения не воспроизводятся на экране телевизора.	<ul style="list-style-type: none"> • Параметр [Video Out] фотоаппарата в окне установки SET UP установлен неверно. • Неправильно установлено соединение. 	→ Установите параметр [Video Out] на значение [NTSC] или [PAL] (стр. 108). → Проверьте правильность соединения (стр. 36).
Изображения не воспроизводятся на дисплее компьютера.	—	→ См. стр. 95.
При просмотре фильма из камеры раздаются неизвестные звуки.	• Звуки раздаются при работе автоматической фокусировки.	→ Это не является неисправностью. Установите режим ручной установки фокуса (стр. 47).

Удаление/редактирование изображений

Неисправность	Причина	Метод устранения
Фотоаппарат не удаляет изображение.	<ul style="list-style-type: none"> • Изображение защищено от стирания. • Переключатель защиты от записи на модуле “Memory Stick” переведен в положение LOCK. 	→ Снимите защиту (стр. 65). → Установите переключатель в положение для записи (стр. 110).
Изображение было удалено по ошибке.	<ul style="list-style-type: none"> • Удаленные изображения не восстанавливаются. 	→ Случайное стирание изображения можно предотвратить, установив на него защиту (стр. 65). → Переключатель защиты от записи на “Memory Stick” позволяет избежать ошибочного удаления изображений (стр. 110).
Функция изменения размера не работает.	<ul style="list-style-type: none"> • Нельзя изменять размер изображений фильмов (MPEG)/Clip Motion/файлов, записанных в режиме мультикадровой съемки. 	—
Не отображается значок “Печать” (DPOF).	<ul style="list-style-type: none"> • Невозможно пометить значком “Печать” (DPOF) фильмы (MPEG) или файлы Clip Motion. 	—
Невозможно разделить фильм.	<ul style="list-style-type: none"> • Фильм недостаточно большой, чтобы его можно было разделить. • Защищенные фильмы (MPEG), видеоролики (Clip Motion), файлы мультикадровой съемки и неподвижные изображения не могут быть разделены. 	— —

Компьютеры

Неисправность	Причина	Метод устранения
Неизвестно, может ли фотоаппарат взаимодействовать с данной операционной системой.	—	→ Обратитесь к разделу “Рекомендуемая конфигурация компьютера” (стр. 76, 87).
Не устанавливается драйвер интерфейса USB.	—	→ При использовании Windows 2000 войдите в систему в качестве администратора.

Неисправность	Причина	Метод устранения
Компьютер не распознает фотоаппарат.	<ul style="list-style-type: none"> • Фотоаппарат выключен. • Низкий уровень заряда батарей. • Не используется USB-кабель. • USB-кабель подсоединен неправильно. • Параметр [USB Connect] установлен на значение [PTP] в окне настройки SET UP. • К разъемам USB компьютера помимо клавиатуры и мыши подсоединена другая аппаратура. • Фотоаппарат подсоединен к компьютеру не напрямую. • Не установлен драйвер интерфейса USB. • Компьютер не распознает фотоаппарат, поскольку фотоаппарат был подключен к нему при помощи USB-кабеля до установки “USB Driver” с входящего в комплект CD-ROM. 	<ul style="list-style-type: none"> → Включите фотоаппарат (стр. 16). → Используйте адаптер питания (не входит в комплект) (стр. 15). → Используйте USB-кабель, который входит в комплект (стр. 80). → Отсоедините USB-кабель, а затем плотно подсоедините его снова. Убедитесь, что на LCD-дисплее отображается “USB MODE” (стр. 81). → Установите его на значение [Normal] (стр. 108). → Подсоедините фотоаппарат непосредственно к компьютеру без использования концентратора USB. → Отсоедините USB-кабели, за исключением тех, которые подключены к клавиатуре и мыши. → Установите драйвер интерфейса USB (стр. 77). → Если фотоаппарат не распознается, отсоедините его от компьютера, а затем установите драйвер интерфейса USB (стр. 77, 83).
Не удается скопировать изображения.	<ul style="list-style-type: none"> • Фотоаппарат неправильно подсоединен к компьютеру. • Процедуры копирования могут варьироваться в зависимости от ОС, установленной на компьютере. — 	<ul style="list-style-type: none"> → Правильно подсоедините фотоаппарат к компьютеру (стр. 80). → Выполните процедуры копирования, предусмотренные для данной ОС (стр. 81, 83, 87). → Если используется программное обеспечение “ImageMixer Ver. 1.5 for Sony”, щелкните HELP. → Если используется программное обеспечение “Image Transfer”, см. стр. 81.
После установки USB-соединения программа “Image Transfer” не запускается автоматически.	<ul style="list-style-type: none"> — — 	<ul style="list-style-type: none"> → Выберите параметр [Launch Image Transfer automatically when the camera, etc., is connected.] в меню настройки [Basic] (стр. 82). → Установите USB-соединение при включенном компьютере (стр. 80).

Неисправность	Причина	Метод устранения
Изображения не воспроизводятся на компьютере.	— —	→ Если используется программное обеспечение “ImageMixer Ver. 1.5 for Sony”, щелкните HELP. → Обратитесь к производителю компьютера или разработчику программного обеспечения.
При воспроизведении фильма на компьютере изображение и звук идут с помехами.	• Фильм воспроизводится непосредственно из памяти “Memory Stick”.	→ Скопируйте фильм на жесткий диск компьютера, а затем воспроизведите его с жесткого диска (стр. 87).
Не удается отпечатать изображение.	—	→ Проверьте установки принтера. → Если используется программное обеспечение “ImageMixer Ver. 1.5 for Sony”, щелкните HELP.
При загрузке входящего в комплект устройства CD-ROM появляется сообщение об ошибке.	—	→ Установите режим дисплея компьютера следующим образом: Для ОС Windows минимально 800 × 600 точек и High Color (16 бит, 65 000 цветов) или следующие градации цветовой палитры; Для ОС Macintosh от 800 × 600 точек, 32 000 цветов или более.

“Memory Stick”

Неисправность	Причина	Метод устранения
Не удается вставить “Memory Stick.”	• Вы вставляете ее не той стороной.	→ Вставьте плату правильно (стр. 20).
Не удается выполнить запись в “Memory Stick”.	• Переключатель защиты от записи на плате памяти “Memory Stick” переведен в положение LOCK. • Память “Memory Stick” заполнена.	→ Установите переключатель в положение для записи (стр. 110). → Удалите ненужные изображения (стр. 38, 72).
Не удается отформатировать “Memory Stick”.	• Переключатель защиты от записи на модуле “Memory Stick” переведен в положение LOCK.	→ Установите переключатель в положение для записи (стр. 110).
“Memory Stick” отформатирована по ошибке.	• При форматировании из памяти “Memory Stick” удаляются все изображения.	→ Рекомендуется установить переключатель защиты от записи на плате “Memory Stick” в положение LOCK, чтобы избежать случайного удаления файлов (стр. 110).

Прочее



Неисправность	Причина	Метод устранения
Ни одна функция фотоаппарата не работает.	<ul style="list-style-type: none"> • Уровень заряда батарей низкий или нулевой (появится индикатор ). • Адаптер питания переменного тока (не входит в комплект) подсоединен неправильно. 	<p>→ Зарядите батареи (стр. 10).</p> <p>→ Надежно подсоедините адаптер к разъему DC IN фотоаппарата и к сетевой розетке (стр. 15).</p>
Фотоаппарат не работает, хотя питание включено.	<ul style="list-style-type: none"> • Сбои в работе внутренней системы. 	<p>→ Выньте, а затем через одну минуту снова вставьте батарейки и включите камеру. Если это не поможет, нажмите при помощи какого-либо острого предмета кнопку RESET, расположенную под крышкой панели разъемов, а затем снова включите питание (при этом будут сброшены установки даты, времени и т.д.).</p>
Не удается определить индикатор, отображаемый на LCD-дисплее.	—	<p>→ Смотрите описание индикаторов (стр. 115 - 117).</p>
Объектив затуманен.	<ul style="list-style-type: none"> • На линзе сконденсирована влага. 	<p>→ Выключите фотоаппарат примерно на час, а затем вновь попытайтесь его использовать (стр. 109).</p>
Камера нагревается, если ее использовать на протяжении длительного промежутка времени.	—	<p>→ Это не является неисправностью.</p>
Объектив не перемещается при выключении фотоаппарата.	<ul style="list-style-type: none"> • Батареи разряжены. 	<p>→ Установите заряженные батареи или используйте адаптер питания (стр. 10, 12, 15).</p>

Предупреждения и сообщения

Ниже перечислены сообщения, которые могут появиться на LCD-дисплее.

Сообщение	Значение/ метод устранения
No Memory Stick	• Установите плату памяти “Memory Stick” (стр. 20).
System error	• Выключите и снова включите питание (стр. 16).
Memory Stick error	• Установленная плата памяти “Memory Stick” не может использоваться фотоаппаратом (стр. 110). • Установите плату памяти “Memory Stick” надлежащим образом (стр. 20). • Плата памяти “Memory Stick” повреждена, или контакты соединителя платы “Memory Stick” загрязнены.
Memory Stick type error	• Установленная плата памяти “Memory Stick” не может использоваться фотоаппаратом (стр. 110).
Format error	• Ошибка форматирования платы памяти “Memory Stick”. Повторите форматирование платы памяти “Memory Stick” (стр. 42).
Memory Stick locked	• Переключатель защиты от записи на плате памяти “Memory Stick” переведен в положение LOCK. Установите переключатель в положение для записи (стр. 110).
No memory space	• Запись останавливается, если память “Memory Stick” заполнена. Дальнейшая запись изображений невозможна. Удалите ненужные изображения (стр. 38, 72).
No file in this folder	• В этой папке нет изображений.
Folder error	• Папка с таким же трехзначным числом уже существует в “Memory Stick”. (Например: 123MSDCF и 123ABCDE). Выберите другие папки или создайте новую.
Cannot create more folders	• В “Memory Stick” существует папка с первыми тремя цифрами в названии “999”. Не удастся создать ни одной дополнительной папки.
Cannot record	• Предпринимается попытка выбрать папку, которая доступна только для просмотра с помощью фотоаппарата. Выберите другую папку (стр. 45).
File error	• При воспроизведении изображения произошла ошибка.
File protect	• Изображение защищено от стирания. Снимите защиту (стр. 65).
Image size over	• Изображения такого размера не могут быть воспроизведены фотоаппаратом.
Can not divide	• Фильм недостаточно большой, чтобы его можно было разделить. • Файл не является фильмом (MPEG).



Сообщение	Значение/ метод устранения
Invalid operation	<ul style="list-style-type: none"> • Воспроизводится файл, созданный на другом аппарате.
	<ul style="list-style-type: none"> • Уровень заряда батарей низкий или нулевой. Зарядите батареи (стр. 10). В зависимости от условий использования и типа батарей, индикатор может мигать и в том случае, если оставшегося заряда батарей хватит на 5-10 минут работы.
	<ul style="list-style-type: none"> • В условиях недостаточной освещенности колебание фотоаппарата может привести к размыванию изображения. Установите фотоаппарат на штатив или зафиксируйте его другим способом.
Turn the power off and on again	<ul style="list-style-type: none"> • Возникла неполадка, связанная с объективом.

Отображение данных самодиагностики

– Если появился код, начинающийся с какой-либо буквы алфавита

Фотоаппарат отображает данные самодиагностики. При помощи этой функции на LCD-дисплее отображается состояние фотоаппарата в виде комбинации одной буквы и четырех цифр. Если отобразилась подобная комбинация, выполните проверку в соответствии с кодовой таблицей и примите соответствующие меры. Последние две цифры (обозначенные □□) изменяются в зависимости от состояния фотоаппарата.

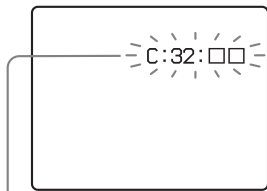

Отображение данных самодиагностики

Код	Причина	Метод устранения
C:32: □□	Неисправность в механическом элементе фотоаппарата.	Выключите и снова включите питание (стр. 16).
C:13: □□	Фотоаппарат не может считывать или записывать данные в память “Memory Stick”.	Несколько раз извлеките и вставьте “Memory Stick”.
	Установленная плата памяти “Memory Stick” не отформатирована.	Отформатируйте плату памяти “Memory Stick” (стр. 42).
	Установленная плата “Memory Stick” не может использоваться фотоаппаратом, или записанные в ней данные повреждены.	Вставьте новую плату памяти “Memory Stick” (стр. 20).
E:61: □□ E:91: □□ E:92: □□	Выявлена неполадка, которую невозможно устранить самостоятельно.	Нажмите кнопку RESET (стр. 90), расположенную на внутренней стороне крышки панели разъемов, а затем снова включите фотоаппарат.

Если после нескольких попыток все же не удастся устранить неполадку, вероятно, фотоаппарату требуется ремонт. Обратитесь к торговому представителю Sony или в ближайший сервисный центр Sony и сообщите сотрудникам центра пятизначный сервисный код. Пример: E:61:10

Число изображений, которые можно сохранить в памяти/ время съемки

Количество изображений, которые можно сохранить в памяти, и время съемки зависят от объема памяти “Memory Stick”, размера и качества изображения. При выборе платы памяти “Memory Stick” обратите внимание на данные, представленные в следующих таблицах.

- Количество изображений указано в порядке Fine (Standard).
- Количество изображений, которые можно сохранить в памяти, и время съемки зависят условий съемки.
- Данные по количеству изображений, которые можно сохранить в памяти, и времени съемки в стандартном режиме представлены на стр. 22.
- В том случае, когда число изображений, которые можно записать в память, превышает 9999, появляется надпись “>9999”.

E-mail

(Единицы: изображения)

	16MB	32MB	64MB	128MB	MSX-256	MSX-512	MSX-1G
5.0M	6 (11)	12 (23)	25 (47)	51 (95)	91 (170)	186 (345)	380 (705)
4.5M (3:2)	6 (11)	12 (23)	25 (47)	51 (95)	91 (170)	186 (345)	380 (705)
3.1M	10 (18)	20 (36)	40 (73)	81 (146)	145 (255)	296 (518)	604 (1058)
1.2M	24 (44)	49 (89)	98 (179)	197 (359)	340 (595)	691 (1210)	1411 (2470)
VGA	88 (194)	178 (392)	358 (788)	718 (1580)	1190 (2381)	2420 (4841)	4940 (9881)

Voice

(Единицы: изображения)

	16MB	32MB	64MB	128MB	MSX-256	MSX-512	MSX-1G
5.0M	6 (11)	12 (22)	25 (45)	50 (91)	90 (166)	183 (337)	375 (689)
4.5M (3:2)	6 (11)	12 (22)	25 (45)	50 (91)	90 (166)	183 (337)	375 (689)
3.1M	9 (17)	19 (34)	39 (69)	79 (138)	142 (246)	290 (500)	592 (1022)
1.2M	22 (38)	45 (78)	91 (157)	183 (316)	324 (549)	660 (1117)	1347 (2280)
VGA	69 (121)	140 (245)	281 (492)	564 (987)	1020 (1785)	2074 (3630)	4234 (7410)

Clip Motion

(Единицы: изображения)

	16MB	32MB	64MB	128MB	MSX-256	MSX-512	MSX-1G
Normal	88	178	358	718	1190	2420	4940
Mobile	486	982	1971	3951	3571	7261	14821

Normal: При съемке 10 кадров

Mobile: При съемке двух кадров

Фильм MPEG

(Единицы: секунды)

	16MB	32MB	64MB	128MB	MSX-256	MSX-512	MSX-1G
640 (VGA)	42	87	176	354	641	1304	2663
160 (Mail)	673	1363	2740	5494	9935	20203	41239

Multi Burst















(Единицы: изображения)

	16MB	32MB	64MB	128MB	MSX-256	MSX-512	MSX-1G
1.2M	24 (46)	50 (93)	101(187)	202 (376)	357 (649)	726 (1320)	1482 (2694)

Пункты меню

Доступные для изменения пользователем пункты меню различаются в зависимости от положения переключателя режимов. На LCD-дисплее отображаются только те пункты меню, которые используются в режиме, установленном с помощью переключателя режимов. Установки по умолчанию помечены значком ■.

Когда переключатель режимов установлен в положение

Пункт меню	Варианты настройки	Описание
 (Camera)	 /  /  /  /  / Program / ■ Auto	Выбор режима работы фотоаппарата (стр. 25, 56).
 (EV)*	+2.0EV / +1.7EV / +1.3EV / +1.0EV / +0.7EV / +0.3EV / ■ 0EV / -0.3EV / -0.7EV / -1.0EV / -1.3EV / -1.7EV / -2.0EV	Регулировка экспозиции (стр. 48).
 (Focus)*	∞ / 7.0m / 3.0m / 1.0m / 0.5m / Center AF / ■ Multi AF	Выбор способа автоматической фокусировки (стр. 46), установка расстояния предварительной фокусировки (стр. 47).
 (Metering Mode)*	Spot / ■ Multi	Выбор режима измерения освещенности, наиболее подходящего для условий и целей съемки (стр. 49).
WB (White Bal)*	 /  /  /  / ■ Auto	Установка баланса белого (стр. 50).
ISO*	400 / 200 / 100 / ■ Auto	Выбор чувствительности ISO. Во время съемки при недостаточном освещении или съемки движущихся объектов выбирайте большое значение для этого параметра. При записи изображений высокого качества выбирайте небольшое значение для этого параметра. (Если  (Camera) установлен на значение [Auto] или [Program], этот параметр настроить нельзя.)











Пункт меню	Варианты настройки	Описание
(P. Quality)*	■ Fine / Standard	Запись высококачественных изображений. / Запись изображений стандартного качества (стр. 44).
Mode (REC Mode)	Voice E-Mail Burst 3 ■Normal	– Запись звукового файла (при съемке неподвижных изображений) в дополнение к файлу JPEG (стр. 55). – Запись файла изображения малого размера (320×240) JPEG в дополнение к файлу изображения выбранного размера (стр. 54). – Непрерывная запись трех изображений (стр. 53). – Запись изображения в обычном режиме.
± (Flash Level)*	High / ■Normal / Low	Выбор яркости фотовспышки (стр. 51).
PFX (P.Effect)*	Solarize / Sepia / Neg.Art / ■Off	Применение к изображению специальных эффектов (стр. 58).

* Когда параметр (Camera) установлен на значение [Auto], эти пункты меню не отображаются.











Когда переключатель режимов установлен в положение (когда параметр [Moving Image] установлен на значение [MPEG Movie] в меню SET UP)

Пункт меню	Варианты настройки	Описание
(EV)	+2.0EV / +1.7EV / +1.3EV / +1.0EV / +0.7EV / +0.3EV / ■0EV / -0.3EV / -0.7EV / -1.0EV /-1.3EV / -1.7EV / -2.0EV	Регулировка экспозиции (стр. 48).
(Focus)	∞ / 7.0m / 3.0m / 1.0m / 0.5m / Center AF / ■ Multi AF	Выбор способа автоматической фокусировки (стр. 46), установка расстояния предварительной фокусировки (стр. 47).
(Metering Mode)	Spot / ■ Multi	Выбор режима измерения освещенности, наиболее подходящего для условий и целей съемки (стр. 49).
WB (White Bal)	/ / / / ■Auto	Установка баланса белого (стр. 50).
PFX (P.Effect)	Solarize / Sepia / Neg.Art / ■Off	Применение к изображению специальных эффектов (стр. 58).

Когда переключатель режимов установлен в положение  (когда параметр [Moving Image] установлен на значение [Clip Motion] в меню SET UP)



Пункт меню	Варианты настройки	Описание
 (EV)	+2.0EV / +1.7EV / +1.3EV / +1.0EV / +0.7EV / +0.3EV /  0EV / -0.3EV / -0.7EV / -1.0EV / -1.3EV / -1.7EV / -2.0EV	Регулировка экспозиции (стр. 48).
 (Focus)	∞ / 7.0m / 3.0m / 1.0m / 0.5m / Center AF /  Multi AF	Выбор способа автоматической фокусировки (стр. 46), установка расстояния предварительной фокусировки (стр. 47).
 (Metering Mode)	Spot /  Multi	Выбор режима измерения освещенности, наиболее подходящего для условий и целей съемки (стр. 49).
WB (White Bal)	 /  /  /  /  Auto	Установка баланса белого (стр. 50).
 ± (Flash Level)	High /  Normal / Low	Выбор яркости фотовспышки (стр. 51).
PFX (P.Effect)	Solarize / Sepia / Neg.Art/  Off	Применение к изображению специальных эффектов (стр. 58).

Когда переключатель режимов установлен в положение  (когда параметр [Moving Image] установлен на значение [Multi Burst] в меню SET UP)

Пункт меню	Варианты настройки	Описание
 (EV)	+2.0EV / +1.7EV / +1.3EV / +1.0EV / +0.7EV / +0.3EV /  0EV / -0.3EV / -0.7EV / -1.0EV / -1.3EV / -1.7EV / -2.0EV	Регулировка экспозиции (стр. 48).
 (Focus)	∞ / 7.0m / 3.0m / 1.0m / 0.5m / Center AF /  Multi AF	Выбор способа автоматической фокусировки (стр. 46), установка расстояния предварительной фокусировки (стр. 47).
 (Metering Mode)	Spot /  Multi	Выбор режима измерения освещенности, наиболее подходящего для условий и целей съемки (стр. 49).
WB (White Bal)	 /  /  /  /  Auto	Установка баланса белого (стр. 50).

Пункт меню	Варианты настройки	Описание
 (Interval)	1/7.5 / 1/15 / <input type="checkbox"/> 1/30 (NTSC) 1/6.3 / 1/12.5 / <input type="checkbox"/> 1/25 (PAL)	<ul style="list-style-type: none"> – Установка межкадрового интервала для мультикадровой съемки (Multi Burst) в режиме NTSC. – Установка межкадрового интервала для мультикадровой съемки (Multi Burst) в режиме PAL. • Возможные значения межкадрового интервала варьируются в зависимости от значения параметра [Video Out], установленного в меню SET UP (стр. 108).
 (P.Quality)	<input type="checkbox"/> Fine / Standard	Запись высококачественных изображений. / Запись изображений стандартного качества (стр. 44).
PFX (P.Effect)	Solarize / Sepia / Neg.Art / <input type="checkbox"/> Off	Применение к изображению специальных эффектов (стр. 58).

Когда переключатель режимов установлен в положение





Пункт меню	Варианты настройки	Описание
Folder	OK/Cancel	Выберите папку с изображениями, которые нужно воспроизвести (стр. 59).
Protect	—	Защита изображений от случайного удаления (стр. 65).
DPOF	—	Выбор изображений, на которых нужно установить (или с которых нужно убрать) значок “Печать” (DPOF) (стр. 68).
Slide	Interval Image Repeat Start Cancel	<ul style="list-style-type: none"> – Установка временного интервала между кадрами во время показа слайдов (Только в режиме отображения одиночных изображений.) <input type="checkbox"/> 3 sec/ 5 sec/ 10 sec/ 30 sec/ 1 min. – Выбор изображений из папки или платы памяти “Memory Stick”. <input type="checkbox"/> Folder/ All – Повторение показа слайдов. <input type="checkbox"/> On/ Off – Запуск показа слайдов. – Отмена настройки режима показа слайдов/прекращение показа слайдов.
Resize	5.0M / 3.1M / 1.2M / VGA / Cancel	Изменение размера записанного изображения (стр. 67). (Только в режиме отображения одиночных изображений.)
Rotate	 (против часовой стрелки) /  (по часовой стрелке) / OK / Cancel	Вращение неподвижных изображений (стр. 62). (Только в режиме отображения одиночных изображений.)
Divide	OK / Cancel	Разделение фильмов (стр. 74). (Только в режиме отображения одиночных изображений.)

Пункты меню SET UP

Поверните переключатель режимов в положение SET UP. Появится окно SET UP.

Установки по умолчанию помечены значком .

(Camera)

Пункт меню	Варианты настройки	Описание
Moving Image	 MPEG Movie / Clip Motion / Multi Burst	Выбор режима съемки (стр. 51, 53, 70).
Smart Zoom	 On / Off	Включение/выключение функции интеллектуального масштабирования (стр. 27).
Date/Time	Day&Time / Date /  Off	Включение/выключение функции добавления даты и времени к изображениям (стр. 33). Во время съемки фильмов или изображений, записываемых в режиме (Clip Motion) (видеофильм)/Multi Burst (мультикадровая съемка) дату и время невозможно добавлять к изображениям. Кроме того, в этом случае дата и время не отображаются на дисплее во время съемки. Во время воспроизведения изображений дата и время отображаются на дисплее.
Red Eye Reduction	On /  Off	Подавление эффекта “красных глаз” при использовании фотовспышки (стр. 31).
AF Illuminator	 Auto / Off	Включение/выключение дополнительной подсветки, способствующей нормальной работе AF (автоматической фокусировки) при недостаточном освещении (стр. 31).

(Memory Stick Tool)

Пункт меню	Варианты настройки	Описание
Format	OK / Cancel	Форматирование платы памяти “Memory Stick”. Помните, что при форматировании все данные, которые хранятся на плате памяти “Memory Stick”, в том числе и защищенные от стирания изображения, будут утеряны (стр. 42).

Пункт меню	Варианты настройки	Описание
File Number	<ul style="list-style-type: none"> ■ Series Reset 	<ul style="list-style-type: none"> – Счетчик номеров записываемых файлов не сбрасывается при замене платы памяти “Memory Stick” или папки записи. – Счетчик номеров записываемых изображений устанавливается на 0001 при замене папки. (Если в папке записи содержится какой-либо файл(ы), новому файлу назначается номер на единицу больше самого большого номера.)
Create REC. Folder	OK / Cancel	Создание папки для записи изображений (стр. 44).
Change REC. Folder	OK / Cancel	Смена папки для записи изображений (стр. 44).

(Setup 1)

Пункт меню	Варианты настройки	Описание
Power Save	<ul style="list-style-type: none"> ■ On / Off 	Включение/выключение режима Power Save (стр. 13). Отображается только при использовании батарей.
LCD Brightness	Bright / ■Normal / Dark	Выбор яркости LCD-дисплея. Не влияет на записываемые изображения.
LCD Backlight	Bright / Normal / ■Dark	Выбор яркости подсветки LCD-дисплея. Если выбрана позиция [Bright], увеличенная яркость подсветки дисплея повышает удобство работы с дисплеем вне помещения, однако при этом быстрее разряжаются батареи. Отображается только при использовании фотоаппарата с питанием от батарей.
Beep	Shutter ■ On Off	<ul style="list-style-type: none"> – Включение звукового сигнала, который подается при отпускании кнопки спуска затвора. – Включение звукового сигнала, который подается при нажатии кнопки управления/отпускании кнопки спуска затвора. – Отключение звукового сигнала, который подается при нажатии кнопки управления/отпускании кнопки спуска затвора.
 Language	–	Отображение пунктов меню, предупреждений и сообщений на выбранном языке.
Clock Set	OK / Cancel	Установка даты и времени (стр. 17, 43).

(Setup 2)

Пункт меню	Варианты настройки	Описание
USB Connect	PTP/■Normal	Переключение режима интерфейса USB (стр. 76).
Video Out	NTSC PAL	<ul style="list-style-type: none"> – Установка режима выходного сигнала NTSC (Япония, США). – Установка режима выходного сигнала PAL (Европа).

Меры предосторожности

Не оставляйте фотоаппарат в следующих местах

- В сильно нагретом месте, например, в автомобиле, припаркованном на солнце. Это может привести к деформации корпуса фотоаппарата или к сбоям в его работе.
- Под прямым воздействием солнечных лучей или рядом с батареей отопления. Это может привести к деформации корпуса фотоаппарата или к сбоям в его работе.
- Под воздействием вибрации.
- Под воздействием сильных магнитных полей.
- В местах скопления песка или пыли. Не допускайте попадания песка в фотоаппарат. Песок или пыль могут привести к поломке фотоаппарата, устранение которой может оказаться невозможным.

Очистка

Очистка LCD-дисплея

Очищайте дисплей от отпечатков пальцев, пыли и т. п. с помощью комплекта принадлежностей для очистки LCD-дисплеев (не входит в комплект).

Очистка линзы объектива

Очищайте поверхность линзы от отпечатков пальцев, пыли и т.д. мягкой тканью.

Очистка корпуса фотоаппарата

Очистите корпус камеры влажной мягкой тканью, затем вытрите корпус сухой тканью. Приведенные ниже вещества и материалы использовать нельзя, поскольку это может привести к повреждению корпуса фотоаппарата.

- растворитель
- бензин
- спиртосодержащая жидкость
- ветхая ткань
- летучий инсектицид
- длительный контакт с каучуком или винилом

Примечание относительно рабочей температуры

Расчетная рабочая температура фотоаппарата: от 0°C до 40°C. Не рекомендуется использовать фотоаппарат при температуре, выходящей за пределы указанного диапазона.

Конденсация влаги

В случае резкого изменения температуры окружающей среды (например, когда фотоаппарат попадает из холодного в теплое место) или при использовании фотоаппарата в помещениях

с высокой влажностью воздуха возможна конденсация влаги на корпусе и внутри корпуса фотоаппарата. Скопившаяся влага может привести к сбоям в работе фотоаппарата.

Влага быстро конденсируется в следующих случаях:

- Когда фотоаппарат попадает из холодного места в теплое (например, с мороза в сильно нагретое помещение).
- Когда фотоаппарат попадает из помещения или из салона автомобиля с кондиционированным воздухом на открытый воздух в жаркую погоду и т. п.

Как избежать конденсации влаги

Если фотоаппарат попадает из холодного места в теплое, плотно закройте фотоаппарат в каком-либо пластиковом контейнере и оставьте на один час. После того, как фотоаппарат адаптируется к новой среде, извлеките его из пластикового контейнера.

Если на корпусе или внутри корпуса фотоаппарата скопилась влага

Выключите фотоаппарат и не используйте его в течение часа, пока влага не испарится. Помните: если на линзе объектива присутствует влага, вам не удастся получить четкие изображения.

Встроенный дисковый аккумулятор

Фотоаппарат оборудован встроенным дисковым аккумулятором, который используется для питания часов независимо от того, включено или отключено питание фотоаппарата.

Этот аккумулятор постоянно подзаряжается во время использования фотоаппарата. Однако, если фотоаппарат используется очень редко и в течение коротких промежутков времени, аккумулятор постепенно разряжается. Если фотоаппарат не используется в течении месяца, аккумулятор разряжается полностью. В этом случае, прежде чем использовать фотоаппарат, зарядите дисковый аккумулятор.

Если режим добавления даты и времени к изображениям не используется, съемку можно осуществлять, даже если дисковый аккумулятор полностью разряжен.

Зарядка дискового аккумулятора

Подсоедините фотоаппарат к сетевой розетке с помощью адаптера переменного тока (не входит в комплект) или установите в фотоаппарат комплект заряженных батарей, оставьте фотоаппарат в таком положении на сутки, не включая питание.

Плата памяти “Memory Stick”

Плата памяти “Memory Stick” – это новый компактный портативный универсальный носитель данных, выполненный на интегральных схемах. Этот носитель способен хранить объем данных, превышающий объем данных, который можно сохранить на флорпи-диске.

“Memory Stick” может использоваться в качестве внешнего носителя записи, который вставляется и вынимается из фотоаппарата, а также для обмена данными между различными устройствами.

Существует два типа плат памяти “Memory Stick”: обычная плата “Memory Stick” и плата “MagicGate Memory Stick”, в которой используется технология защиты авторских прав MagicGate. Фотоаппарат поддерживает оба типа плат памяти “Memory Stick”. Однако данные, записываемые с помощью этого фотоаппарата, не могут быть защищены с использованием технологии защиты авторских прав MagicGate*, так как фотоаппарат не поддерживает стандарт MagicGate.

В данном фотоаппарате можно использовать платы памяти “Memory Stick Duo” и “Memory Stick PRO”.

- * MagicGate – это технология защиты авторских прав, использующая шифрование данных.
- Плата памяти “Memory Stick”, отформатированная на компьютере, может оказаться несовместимой с фотоаппаратом.

“Memory Stick”	Запись/ воспроизведение
Memory Stick (Memory Stick Duo)	○
MagicGate Memory Stick (MagicGate Memory Stick Duo)	○**
Memory Stick PRO	○**

**Фотоаппарат не может записывать или воспроизводить данные, необходимые для функции MagicGate. Не может быть гарантирована полная функциональность каждой “Memory Stick”

Примечания по использованию платы памяти “Memory Stick” (входит в комплект)

- Если переключатель защиты от записи переведен в положение LOCK, запись, редактирование или удаление изображения невозможно будет выполнить. Расположение и форма переключателя защиты от записи в разных платах памяти “Memory Stick” могут отличаться.

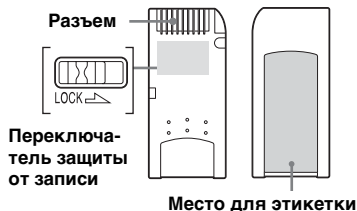

- Данные могут быть повреждены в следующих случаях:
 - извлечение “Memory Stick” или выключение фотоаппарата во время считывания или записи данных;
 - использование фотоаппарата в месте возникновения помех или статического электричества.

- Рекомендуется создавать резервные копии важных данных.
- Наклеивайте в месте для этикетки только этикетку, которая прилагается к модулю.
- Наклеивать этикетку следует только в отведенное для нее место. Приклеивать этикетку следует надежно, чтобы она не отклеивалась.
- Транспортируйте и храните плату памяти “Memory Stick” в прилагаемом к ней футляре.
- Не прикасайтесь к контактам платы памяти “Memory Stick” рукой или металлическими предметами.
- Не деформируйте, не подвергайте ударам и не допускайте падения платы памяти “Memory Stick”.
- Не разбирайте и не модифицируйте плату памяти “Memory Stick”.
- Не допускайте попадания воды на плату памяти “Memory Stick”.

- Избегайте использования и хранения платы памяти “Memory Stick” в следующих условиях:
 - в припаркованном на солнце автомобиле или при высокой температуре воздуха;
 - при прямом попадании солнечных лучей;
 - во влажном месте или в активной среде.

Примечания по использованию платы памяти “Memory Stick Duo” (не входит в комплект)

- Плата “Memory Stick Duo” должна быть вставлена в адаптер “Memory Stick Duo” при использовании “Memory Stick Duo” в фотоаппарате.
- При установке платы “Memory Stick Duo” в адаптер “Memory Stick Duo” проверьте, чтобы она была вставлена правильным концом.
- При установке адаптера “Memory Stick Duo” в фотоаппарат проверьте, чтобы он был вставлен правильным концом. Неправильная установка может привести к сбоям в работе фотоаппарата.
- Не вставляйте плату “Memory Stick Duo”, которая не вставлена в адаптер “Memory Stick Duo”, в устройство, совместимое с “Memory Stick”. Это может привести к сбоям в работе устройства.

Примечания по использованию платы памяти “Memory Stick PRO” (не входит в комплект)

Плата памяти “Memory Stick PRO” с емкостью до 1 Гб.

Никель-металлогидридные батареи

Эффективное использование батарей

- При низкой температуре окружающей среды емкость батареи и время ее работы без подзарядки снижается. Для увеличения времени работы батарей без подзарядки рекомендуется переносить их во входящем в комплект футляре в кармане, где им будет передаваться тепло от тела, и вставлять батареи в фотоаппарат непосредственно перед началом съемки.
- При частом и продолжительном использовании масштабирования и вспышки батареи разряжаются быстрее.
- Рекомендуется держать под рукой запасные батареи с емкостью, позволяющей выполнять съемку в течение времени, которое в два или три раза превышает предполагаемое время съемки. Также рекомендуется перед началом эксплуатации фотоаппарата провести тестовую съемку.
- Не допускайте попадания воды на батареи. Батареи не имеют защиты от воздействия воды.

Срок службы батарей

- Срок службы батарей ограничен. Емкость батарей постепенно снижается при постоянном их использовании в течение определенного периода времени. Одной из причин значительного уменьшения времени работы фотоаппарата без подзарядки батарей является истечение срока службы батарей.
- Срок службы батарей различен для каждого комплекта батарей и зависит от условий хранения и эксплуатации.

Зарядное устройство

- С помощью входящего в комплект зарядного устройства следует заряжать только никель-металлогидридные батареи Sony. Если производится зарядка батарей других типов (марганцевых, щелочных, литиевых, никель-кадмиевых и пр.), это может привести к утечке опасных веществ, взрыву или перегреву батареи, что в свою очередь может вызвать ожог или иную травму.
- Не перезаряжайте полностью заряженные никель-металлогидридные батареи. Это может привести к утечке опасных веществ, взрыву или перегреву батареи.
- При зарядке не входящей в комплект батареи большой емкости с помощью входящего в комплект зарядного устройства емкость такой батареи может быть использована не полностью.

- Если индикатор зарядки CHARGE начинает мигать, это указывает на возможные сбои, связанные с батареями, в том случае, если была вставлена не разрешенная для использования батарея. Во-первых, проверьте, разрешены ли данные батареи для использования с зарядным устройством. Если батареи разрешены для использования с зарядным устройством, извлеките из зарядного устройства все батареи, вставьте другие и удостоверьтесь в нормальной работе зарядного устройства. Если зарядное устройство работает нормально, причиной сбоя, вероятно, являются батареи.

Технические характеристики

■ Фотоаппарат

[Система]

Цифровой фотоаппарат	9,04 мм (тип 1/1,8), цветной ПЗС Первичный цветной светофильтр
Общее число пикселей	Приблиз. 5 255 000 пикселей
Число рабочих пикселей	Приблиз. 5 090 000 пикселей
Объектив	Объектив с 3-кратным увеличением ф=от 8,0 до 24,0 мм (в эквиваленте для 35-миллиметрового фотоаппарата: от 39 до 117 мм) F2,8-5,6
Установка экспозиции	Съемка в автоматическом режиме, съемка в режиме программирования, ночная, ночная портретная, пейзажная съемка, съемка на снежном фоне, пляжная съемка
Баланс белого	Автоматический, дневное освещение, пасмурное небо, флуоресцентное освещение, яркое освещение

Формат файлов (отвечает стандартам DCF)

Неподвижные изображения:

Требуемая версия 2.2, отвечает стандартам JPEG, GIF (только Clip Motion), совместима с DPOF
Звук с неподвижным изображением: отвечает стандартам MPEG1 (монофонический)
Фильмы: отвечает стандартам MPEG1 (монофонический)

Носитель данных

“Memory Stick”

Фотовспышка

Рекомендуемое расстояние от 0,5 до 3,8 м (W)/от 0,6 до 2,5 м (T)
(когда чувствительность ISO установлена на “Auto”)

[Выходные разъемы]

A/V OUT (MONO)-разъем

(монофонический)

Мини-разъем

Видео: 1 В пик, 75 Ω,

несимметричный,

отрицательная синхронизация

Звук: 327 мВ

(при нагрузке 47 кΩ)

Полное выходное сопротивление 2,2 кΩ

USB-разъем мини-B

[LCD-дисплей]

Используемая LCD-панель

3,8 см (тип 1,5), диск TFT

Общее число точек

123 200 (560 × 220) точек

[Питание, общая информация]

Источник питания

Никель-гидридные батареи

типа AA (2 шт.)

2,4 В

Адаптер питания переменного

тока AC-LS5 (не входит

в комплект), 4,2 В

Потребляемая мощность (во время записи)

1,9 Вт

Рабочая температура

от 0° до +40°C

Температура хранения

от -20° до +60°C

Размеры

119,5 × 57,7 × 36,8 мм

(Ш/В/Г, без выступающих частей)

Масса

Приблиз. 260,5 г. (фотоаппарат

с двумя батареями, платой

памяти “Memory Stick”

и ремешком)

Микрофон

Электретный конденсаторный

микрофон

Громкоговоритель

Динамический

громкоговоритель

• Exif Print Совместимо

PRINT Image Matching II

Совместимо

■ Зарядное устройство для батарей BC-CS2A/CS2B Ni-MH

Требования к электропитанию
~100 до 240 В, 50/60 Гц
3 Вт

Номинальное выходное напряжение
AA: 1,4 В 400 мА × 2
постоянного тока
AAA: 1,4 В 160 мА × 2
постоянного тока

Рабочая температура
от 0° до +40°C

Температура хранения
от -20° до +60°C

Размеры 71 × 30 × 91 мм
(Ш/В/Г)

Масса Приблиз. 90 г.

■ Адаптер переменного тока AC-LS5 (не входит в комплект)

Требования к электропитанию
~100 до 240 В, 50/60 Гц
11 Вт, от 0,16 до 0,09 А

Номинальное выходное напряжение
4,2 В, 1,5 А постоянного тока

Рабочая температура
от 0° до +40°C

Температура хранения
от -20° до +60°C

Максимальные размеры
Приблиз. 48 × 29 × 81 мм
(Ш/В/Г)

Масса Приблиз. 130 г.

Принадлежности

- Щелочные батареи HR6 (размер AA) (2 шт.)
- Футляр для батарей
- Зарядное устройство BC-CS2A/CS2B Ni-MH (1 шт.)
- Шнур питания (1 шт.)
- USB-кабель (1 шт.)
- Соединительный A/V-кабель (аудио/видео) (1)
- Ремешок (1)
- Плата памяти "Memory Stick" (16 Мб) (1)
- CD-ROM (Драйвер интерфейса USB: SPVD-010) (1)
- Руководство по эксплуатации (1)

Конструкция и технические характеристики могут быть изменены без предварительного уведомления.

LCD-дисплей

Для съемки неподвижных изображений

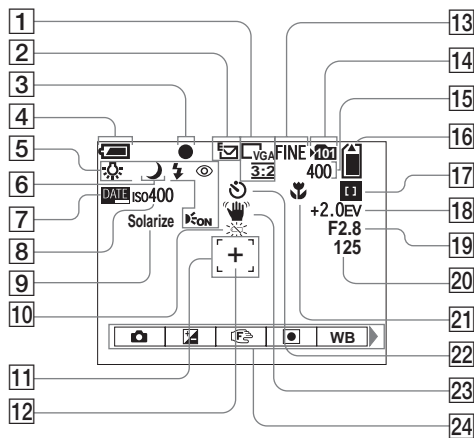

- 1 Индикатор размера изображений (21, 22)
- 2 Индикатор режима записи (51–55)
- 3 Индикатор фиксации AE/AF (24, 47)
- 4 Индикатор заряда батарей (13)

- 5 Режим фотовспышки (30)/
Подавление эффекта “красных глаз” (31)/Индикатор баланса белого (50)/Индикатор подсветки AF (31)
- 6 Индикатор режима работы фотоаппарата (25, 56)
- 7 Индикатор даты/времени (33)
- 8 ISO-чувствительность (103)
- 9 Индикатор эффекта изображения (58)

- 10 Предупреждение о низком заряде батарей (100)
- 11 Рамка зоны AF (46)
- 12 Перекрестие точечной фотометрии (49)
- 13 Индикатор качества изображений (22, 44)
- 14 Индикатор папки записи (44)
- 15 Индикатор числа изображений, которые можно записать (23)/
Отображение данных самодиагностики (101)
- 16 Индикатор оставшегося объема памяти “Memory Stick”
- 17 Индикатор AF по центру [C]/
многоточечной AF [A] (46)/
Установленное значение фокусного расстояния (47)
- 18 Индикатор установки EV (48)
- 19 Индикатор значения ирисовой диафрагмы
- 20 Индикатор выдержки
- 21 Макросъемка (28)
- 22 Информация таймера автоспуска (29)
- 23 Индикатор вибрации (100)
- 24 Меню/меню справки (43)

- С помощью кнопки MENU можно включать/выключать меню/меню справки.

Дополнительную важную информацию смотрите на страницах, номера которых указаны в круглых скобках.

Для съемки фильмов

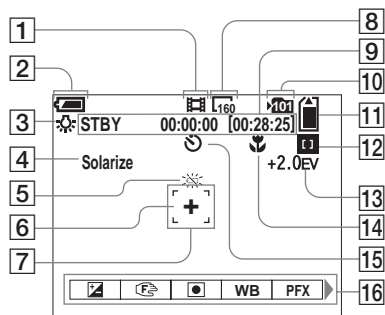

- 1 Индикатор режима записи (70)
- 2 Индикатор заряда батарей (13)
- 3 Индикатор баланса белого (50)
- 4 Индикатор эффекта изображения (58)
- 5 Предупреждение о низком заряде батарей (100)
- 6 Перекрестие точечной фотометрии (49)
- 7 Рамка зоны AF (46)
- 8 Индикатор размера изображений (70)

- 9 Индикатор оставшегося (максимального) времени записи (102)/
Отображение данных самодиагностики (101)
- 10 Индикатор папки записи (44)
- 11 Индикатор оставшегося объема памяти “Memory Stick”
- 12 Индикатор AF по центру [C] /
мультиточечной AF [A] (46) /
Установленное значение фокусного расстояния (47)
- 13 Индикатор установки EV (48)
- 14 Макросъемка (28)

- 15 Информация таймера автоспуска (29)
- 16 Меню/меню справки (43)

- С помощью кнопки MENU можно включать/выключать меню/меню справки.

Для воспроизведения неподвижных изображений

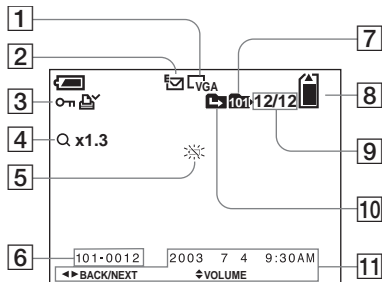

- 1 Индикатор размера изображений (21, 22)
- 2 Индикатор режима записи (51-55)
- 3 Индикатор громкости (55)/индикатор защиты (65)/индикатор “Печать” (DPOF) (68)
- 4 Индикатор масштабирования (60)/индикатор прерывистого воспроизведения (63)
- 5 Предупреждение о низком заряде батарей (100)
- 6 Число файлов в папке (86)
- 7 Индикатор воспроизведения (59)
- 8 Индикатор оставшегося объема памяти “Memory Stick”
- 9 Число изображений, записанных в папку воспроизведения/номер изображения
- 10 Индикатор смены папки (59)
- 11 Дата/время записи изображения (17)/меню/меню справки (43)

Для воспроизведения фильмов

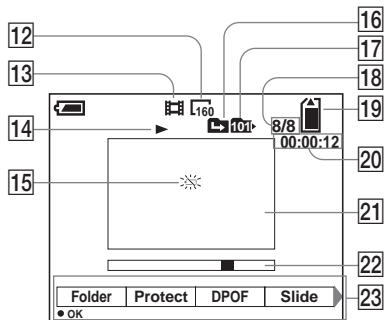

- 12 Индикатор размера изображений (71)
- 13 Индикатор режима записи (71)
- 14 Индикатор воспроизведения (71)/индикатор громкости (71)
- 15 Предупреждение о низком заряде батарей (100)
- 16 Индикатор смены папки (59)
- 17 Индикатор папки воспроизведения (59)
- 18 Число изображений/число изображений, записанных в папку воспроизведения
- 19 Индикатор оставшегося объема памяти “Memory Stick”
- 20 Счетчик (71)
- 21 Окно воспроизведения (71)
- 22 Полоса воспроизведения (71)
- 23 Меню/меню справки (43)

Дополнительную важную информацию смотрите на страницах, номера которых указаны в круглых скобках.

Индекс

E	
E-Mail	54
G	
GIF	51, 86
I	
Image Transfer	78, 81
ImageMixer	79
ISO	103
J	
JPG	86
L	
LCD-дисплей	115, 116, 117
состояние LCD-дисплея/ LCD выкл./вкл.	32
яркость LCD-дисплея	108
M	
MPG	86
N	
NTSC	108
P	
PAL	108
U	
USB	
USB-соединение	80, 88
отмена USB-соединения	81, 88
установка драйвера интерфейса USB	77, 87
B	
Баланс белого	50

Батарея	
время зарядки	11
зарядка батареи	10
индикатор заряда батарей	13
срок службы батарей	14
Большая выдержка NR	57
B	
Видеоискатель	32
Воспроизведение неподвижных изображений	
быстрый просмотр	26
вращение	62
масштабирование при воспроизведении	60
отображение группы изображений (три или девять изображений)	34
показ слайдов	61
просмотр в режиме отображения одиночных изображений	34
просмотр изображений на экране компьютера	84, 88
просмотр изображений на экране телевизора	36
Г	
Голос	55
Д	
Дата и время	17, 33
З	
Замена папки записи	45
Зарядка	
время зарядки	11
зарядка батареи	10
Звуковой сигнал/звук спускаемого затвора	108

I	
Изображение	
имена файлов	86
качество изображений	22, 44
копирование изображений на жесткий диск компьютера	76, 87
места хранения файлов изображений	85
размер изображений	21, 22, 102
Индикатор обращения к плате памяти ...	20
Индикатор фиксации AE/AF	9
Использование фотоаппарата за рубежом	16
K	
Кнопка “СБРОС”	90
Кнопка управления	17
Компьютер	
драйвер интерфейса USB	77, 87
копирование изображений на жесткий диск компьютера	76, 87
USB-кабель	80
Конденсация влаги	109
M	
Масштабирование “интеллектуальное” масштабирование	27
масштабирование при воспроизведении	60
Меню	
изменение настроек меню	43
Меры предосторожности.....	109
H	
Настройка	
изменение настроек меню	43
УСТАНОВКА	43

О	Отображение группы изображений34
	Отображение данных самодиагностики ...101
	Очистка109
П	
	Папка
	папка для воспроизведения59
	папка записи45
	Переключатель режимов9
	Питание
	батарея10
	вкл./выкл.16
	внешний источник питания15
	установка батарей12
	Плата памяти
	установка платы памяти20
	форматирование платы памяти42
	число изображений, которые можно сохранить в памяти/время съемки23, 102
	число снимаемых изображений23
	Подавление эффекта “красных глаз”31
	Подсветка AF8, 31
	Предупреждения и сообщения99
	Просмотр в режиме отображения одиночных изображений34
Р	
	Разделение74
	Редактирование неподвижных изображений
	защита65
	значок “Печать” (DPOF)68
	изменение размера67
	Режим автоматической фокусировки ...26, 46
	Режим измерения освещенности49
	Режим съемки
	E-Mail (электронная почта) 54
	видеоролик 51
	голос 55
	съемка в режиме автоматической настройки 24
	съемка в режиме мультикадровой съемки 53
	съемка с учетом особенностей съемочного плана 55
	фильм MPEG 70
С	
	Соединительный A/V-кабель (аудио/видео) 36
	Создание новой папки 45
	Съемка неподвижных изображений
	“интеллектуальное” масштабирование ...27
	баланс белого 50
	выбор режима фотовспышки 30
	добавление даты и времени 33
	использование режима автоматической настройки 24
	использование таймера автоспуска 29
	размер изображений 21, 22, 102
	режим автоматической фокусировки 26, 46
	съемка крупным планом (макросъемка) 28
	точечная фотометрия 49
	тустановка EV 48
	число изображений, которые можно сохранить в памяти/время съемки 14, 23, 102
	число снимаемых изображений 23
	эффект изображения 58
	Съемка крупным планом (макросъемка)... 28
	Съемка с добавлением к изображению даты и времени съемки 33

У	Увеличение изображения 61
	Удаление изображений 38, 72
	Установка 77, 87
	размер изображений 21
	дата и время 17
	Установка EV 48

Ф	
	Файл
	имена файлов 86
	места хранения файлов изображений ...85
	Фиксация AE/AF 24, 47
	Фиксация AF 24, 47
	Фильм
	непрерывная съемка 14
	просмотр 71
	разделение фильмов 74
	съемка фильмов 70
	удаление фильмов 72
	Фокусировка
	индикатор фиксации AE/AF 9
	фиксация AF 24, 47
	установка фокуса 47
	Форматирование 42
	Фотовспышка
	выбор режима фотовспышки 30
	подавление эффекта “красных глаз”31
	спуск затвора при дневном освещении... 30
	яркость фотовспышки 51
	Функция автоматического отключения питания 16

Ш	
	Штекер постоянного тока 15
Э	
	Эффект изображения 58

Svenska

VARNING

Utsätt inte denna apparat för regn eller fukt eftersom det medför risk för brand eller elstötar.

Öppna inte höljet eftersom det medför risk för elstötar. Överlåt allt servicearbete till kvalificerad personal.

Att observera för kunder i Europa

Denna produkt har testats och befunnits uppfylla kraven i EMC-direktivet angående användning av anslutningskablar på under 3 meter.

Elektromagnetiska fält med vissa frekvenser kan påverka bilden och ljudet på den här kameran.

Meddelande

Om statisk elektricitet eller elektromagnetism orsakar att dataöverföring avbryts halvvägs (misslyckas), starta om programmet eller koppla ur och anslut USB-kabeln igen.

Testning

Innan du ska ta viktiga bilder bör du kontrollera att kameran fungerar som den ska.

Ingen ersättning för uteblivna eller tagna bilder

Innehållet i en inspelning ersätts inte om det inte går att ta eller visa bilder på grund av fel på kameran, inspelningsmediet, eller dylikt.

Säkerhetskopiera

Undvik risken att förlora information genom att alltid kopiera (säkerhetskopiera) informationen till en diskett.

Anmärkningar om bildinformationens kompatibilitet

- Den här kameran uppfyller bestämmelserna enligt den universella standarden Design rule for Camera File system som fastställts av JEITA (Japan Electronics and Information Technology Industries Association).
- Möjligheten att visa bilder som tagits med denna kamera kan inte garanteras på annan utrustning. Möjligheten att visa bilder på kameran kan inte heller garanteras om bilderna har tagits eller redigerats med annan utrustning.

Försiktighetsåtgärder i fråga om upphovsrätt

TV-program, filmer, videoband och andra material kan vara upphovsrättsskyddade. Obehörig inspelning och användning av sådant material kan strida mot lagar som reglerar upphovsrätten.

Skaka eller slå inte på kameran

Förutom att den kan sluta att fungera och att det inte går att ta bilder, kan „Memory Stick” bli obrukbar eller bildinformation förloras, skadas eller förstöras.

LCD-skärm, LCD-sökare (endast modeller med LCD-sökare) och lins

- LCD-skärmen och LCD-sökaren tillverkas med extrem högprecisionsteknologi så att över 99,99% av bildpunkterna kan användas effektivt. Det kan emellertid förekomma att små svarta punkter och/eller ljusa punkter (vita, röda, blå eller gröna) oavbrutet visas på skärmen och i sökaren. Dessa punkter förekommer normalt vid tillverkningen men påverkar inte tagna bilder på något sätt.
- Undvik att placera kameran nära fönster och ytterdörrar. Om du utsätter LCD-skärmen, sökaren eller linsen för direkt solljus under långa perioder kan det orsaka fel.
- Tryck inte hårt på LCD-skärmen. Skärmen kan vara obalanserad, vilket kan orsaka kamerafel.
- I kalla miljöer kan det uppstå störningar i bilderna på LCD-skärmen. Detta beror inte på något fel på kameran.

Den automatiska zoomlinsen

Kameran är utrustad med en automatisk zoomlins. Var noga med att inte stöta till linsen och att hantera den varsamt.

Avlägsna smuts från ytan på blixten

Om smutsen ändrar färg eller har fastnat på grund av värmen från blixten, kan det hända att ljuset blir otillräckligt.

Utsätt inte kameran för fukt

När du ska ta bilder utomhus i regn eller under liknande omständigheter måste du noga se till att kameran inte blir våt. Om det uppstår kondens kan du gå till sidan 104 och följa anvisningarna om hur du tar bort den innan du använder kameran.

Utsätt inte kameran för sand eller damm

Om du använder kameran på sandiga eller dammiga platser kan det inträffa kamerafel.

Rikta inte kameran mot solen eller annat skarpt ljus

Det kan orsaka allvarliga ögonskador eller kamerafel.

Anmärkingar om platser där du kan använda kameran

- Använd inte kameran nära platser som avger starka radiovågor eller strålning. Kameran kanske inte kan ta eller visa bilder på rätt sätt.
- Använd inte kameran i närheten av en TV-apparat, radio eller tuner. Det kan orsaka störningar i kameran.

Bilderna i den här handboken

De fotografier som används som exempel i handboken är reproducerade bilder och inte fotografier som tagits med kameran.

Varumärken

- „Memory Stick”,  och „MagicGate Memory Stick” är varumärken som tillhör Sony Corporation.
- „Memory Stick Duo” och **MEMORY STICK DUO** är varumärken som tillhör Sony Corporation.
- „Memory Stick PRO” och **MEMORY STICK PRO** är varumärken som tillhör Sony Corporation.
- „MagicGate” och **MAGIC GATE** är varumärken som tillhör Sony Corporation.
- Microsoft och Windows är registrerade varumärken i USA Microsoft Corporation och/eller andra länder.
- Macintosh, Mac OS, QuickTime, iBook och Power Mac är varumärken eller registrerade varumärken som tillhör Apple Computer, Inc.
- „Pentium” är ett varumärke eller ett registrerat varumärke som tillhör Intel Corporation.
- Dessutom är i allmänhet namnen på system och produkter i handboken varumärken eller registrerade varumärken som tillhör deras utvecklare eller tillverkare. Symbolerna TM eller ® används emellertid inte i samtliga fall i den här handboken.

Innan du använder kameran.....	3
Kamerans delar	8

Komma igång

Förbereda batterier.....	10
Ladda batterierna	10
Sätta i batterierna	12
Använda en extern strömkälla	15
Använda kameran utomlands.....	15
Stänga av/sätta på kameran.....	16
Använda kontrollknappen.....	16
Ställa in datum och tid	17

Ta stillbilder

Sätta i och ta ur en „Memory Stick”	19
Välja stillbilsformat	20
Bildstorlek och bildkvalitet.....	21
Grundläggande tagning av stillbilder	
– med automatiskt läge.....	22
Kontrollera den senast tagna bilden	
– Snabbgranskning	24
Använda zoomfunktionen.....	25
Ta närbilder – Makro	26
Använda självutlösaren.....	27
Välja ett blixtläge.....	28
Ta bilder med sökaren	30
Lägga till datum och klockslag på stillbilder.....	31

Visa stillbilder

Visa bilder på kamerans LCD-skärm	32
Visa bilder på TV:n	34

Radera stillbilder

Radera bilder	36
Formatera en „Memory Stick”	40

Innan du utför avancerade funktioner

Så här installerar du och använder	
kameran.....	41
Ändra menyinställningarna	41
Ändra alternativ på	
SET UP-skärmen	41
Bestämma stillbildskvalitet	42
Skapa eller välja en mapp.....	42
Skapa en ny mapp	43
Välja inspelningsmapp	43

Avancerad tagning av stillbilder

Välja en fokuseringsmetod.....	44
Ställa in avståndet till motivet	
– Förinställt fokus	45
Justera exponeringen	
– EV-justering	46
Välja mätningsläge.....	47
Justera färgnyanser	
– Vitbalans	48
Justera blixtnivån	
– Blixtnivå	49
Flera bildrutor vid tagning	
– Clip Motion	49
Ta bilder i Multi Burst-läge	
– Multi Burst.....	51
Ta tre bilder i följd	
– Burst 3	51
Ta stillbilder för e-post	
– E-Mail.....	52
Ta stillbilder med ljudfiler	
– Voice.....	53
Ta bilder efter miljön	54
Lägga till specialeffekter	
– Bildeffekt	56

Avancerad visning av stillbilder

Välja mapp och visa bilder	
– Folder	57
Förstora en del av en stillbild	58
Förstora en bild	
– Visningszoom	58
Spara en förstord bild	
– Trimning	59
Visa bilder i oavbruten följd	
– Bildspel	59
Rotera stillbilder – Rotate	60
Visa bilder som tagits i Multi	
Burst-läge	61
Visa i oavbruten följd	61
Visa en bildruta i taget	
– Stega visning	61

Redigera stillbild

Skydda bilder – Skydda	63
På enbildsskärm	63
På indexskärm (nio bilder)	63
På indexskärm (tre bilder)	64
Ändra bildstorlek – Anpassa	65
Välja bilder för utskrift	
– Utskriftsmärke (DPOF)	66
På enbildsskärm	66
På indexskärm (nio bilder)	66
På indexskärm (tre bilder)	67

Se på film

Filma	68
Visa filmer i LCD-fönstret	69
Radera filmer	70
På enbildsskärm	70
På indexskärm (nio bilder)	70
På indexskärm (tre bilder)	71
Redigera filmer	72
Klippa filmer	72
Radera onödiga delar av filmer	73

Visa dina bilder på datorn

Kopiera bilder till datorn	
– För Windows-användare	74
Installera USB-drivrutinen	75
Installera „Image Transfer”	76
Installera „ImageMixer”	77
Ansluta kameran till datorn	78
Kopiera bilder med	
„Image Transfer”	79
Ändra „Image Transfer”	
-inställningar	80
Kopiera bilder utan att använda	
„Image Transfer”	80
Visa bilderna på datorn	81
Platser för lagring av bildfiler	
och namn på bildfiler	82

Kopiera bilder till datorn	
– För Macintosh-användare	84
Skapa en video-CD	86

Felsökning

Felsökning	87
Varningar och meddelanden	94
Självdiagnosfunktion – Om det visas en	
kod som börjar med en bokstav	96

Ytterligare information

Antalet bilder som kan	
lagras/tagningstid	97
Menyalternativ	98
SET UP-alternativ	102
Försiktighetsåtgärder	104
„Memory Stick”	105
Nickelmetallhydridbatterierna	106
Batteriladdaren	107
Specifikationer	107
LCD-skärmen	109

Sakregister

Sakregister	112
-------------------	-----

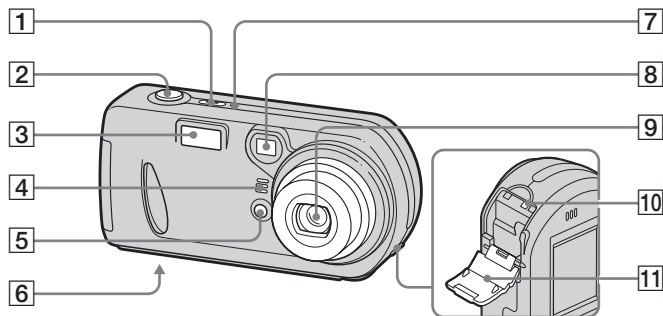

- 1** POWER-knapp (16)
- 2** Avtryckarknapp (22)
- 3** Blixt (28)
- 4** Mikrofon
- 5** Självutlösarlampa (27)/
AF-belysning (29)
- 6** Stativfäste (på undersidan)
- 7** POWER-lampa (16)
- 8** Fönster för sökaren
- 9** Lins

- 10** Åtkomstlampa (19)
- 11** „Memory Stick”-lucka (19)

- Använd stativ med en skruvlängd som är högst 5,5 mm. Om skruven är längre kan det vara svårt att sätta fast kameran ordentligt på stativet. Kameran kan också skadas.

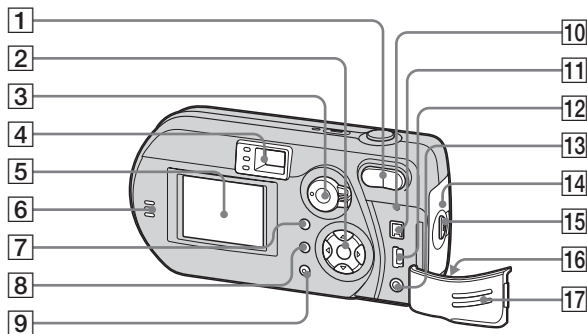

- 1 Zoomknappar (under tagning) (25)/Indexknappar (under visning) (33)**
- 2 Kontrollknapp (Meny på) (▲/▼/◀/▶/●) (16)/ (Meny av) (⚡/☺/☹/☹) (28/27/24/26)**
- 3 Lägesväljare (17)**
- ▶: Visa eller redigera bilder
 - 📷: Ta stillbilder
 - 🎥: Filma/Clip Motion-bilder/ Bilder i Multi Burst-läge
- SET UP: Så här ställer du in SET UP-alternativen**

- 4 Sökare (30)**
-
- Självtvålösar-/ tagningslampa (röd) (27/23)
 - AE/AF-låslampa (grön) (22)
 - ⚡-lampa (Blixtladdning) (orange) (28)
- 5 LCD-skärm**
- 6 Högtalare**
- 7 MENU-knapp (98)**
- 8 □-knapp (LCD-status/LCD på/ av) (30)**
- 9 📷 / 🗑️-knapp (Bildstorlek/Ta bort) (20/36)**

- 10 RESET-knapp (87)**
- 11 DC IN-uttag (15)**
- 12 ⚡-uttag (USB) (78)**
- 13 A/V OUT (MONO)-uttag (34)**
- 14 Batterilucka**
- 15 OPEN-knapp (12)**
- 16 Krok för handledsrem**

Sätta fast handledsremmen

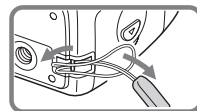

- 17 Lucka för uttag**

Förbereda batterier

Använd något av följande batterier i kameran.

Rekommenderade batterier

HR 15/51:HR6 (storlek AA)

nickelmetallhydridbatterier (2)

- NH-AA-DA (2 st) (medföljer)
- NH-AA-2DA dubbelpack (medföljer inte)

Alkaliska batterier, R6 (storlek AA, 2 st)

Batterier som ej kan användas

Manganbatterier, litiumbatterier, nickelskadmiumbatterier

Om du använder ovan nämnda batterier kan vi inte garantera att kameran fungerar på fullgott sätt med avseende på batteriets tillstånd, exempelvis på grund av otillräcklig effekt.

Indikatorn för återstående batteritid visar inte korrekt information.

- När du använder alkaliska batterier bör du uppmärksamma följande information.
 - Det finns stora skillnader mellan olika batterityper och batterier av olika varumärken beträffande funktion. Detta gäller särskilt vid lägre temperaturer då vissa batterier är avsevärt svagare.
 - Det kan hända att du inte kan ta bilder i temperaturer under 5°C.
 - Det kan hända att indikatorn för återstående batteritid inte visar korrekt information.

Ladda batterierna

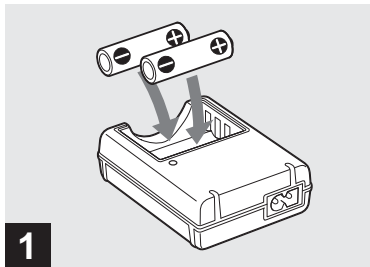

1 → Sätt in nickelmetallhydridbatterier i den medföljande batteriladdaren med korrekt polaritet +/-.

- Det går inte att ladda upp alkaliska batterier med batteriladdaren.
- Se till att ladda nickelmetallhydridbatterierna som medföljer kameran innan du använder dem.
- Anslut batteriladdaren till ett lättillgängligt vägguttag i närheten.
- Även om CHARGE-lampan inte tänds är kameran inte bortkopplad från strömkällan så länge den är ansluten till vägguttaget. Om det inträffar fel när du använder batteriladdaren bör du omedelbart stänga av strömmen genom att dra ut kontakten ur vägguttaget.

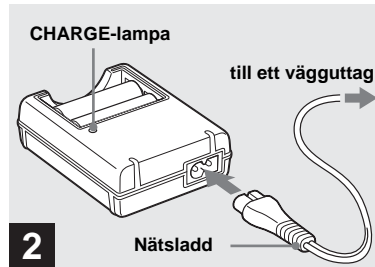

2 → Anslut batteriladdaren till ett vägguttag med nätsladden.

Laddningen påbörjas och CHARGE-lampan tänds. När CHARGE-lampan släcks är uppladdningen klar. Mer information om batteriladdaren finns på sidan 107.

Så här tar du ut batterierna

- Tryck ned batteriets plusände – så att minusändan + lyfts upp och ta ut batteriet.
- När uppladdningen är klar drar du ut nätsladden (elkabeln) ur vägguttaget och tar ut nickelmetallhydridbatterierna ur laddaren.

Laddningstid

Nickelmetallhydrid-batteri	Laddningstid
NH-AA-DA × 2 (medföljer)	Cirka 6 timmar

Det här motsvarar den tid som krävs för att ladda helt tömda nickelmetallhydridbatterier med hjälp av den medföljande batteriladdaren i en miljö med en temperatur på 25°C.

- Uppladdningen är klar efter cirka sex timmar. CHARGE-lampan kan vara tänd i mer än sex timmar, men det är inte ett tecken på fel.
- Om du använder BC-CSQ2-batteriladdaren som medföljer i STAMINA-satsen för extra snabb laddning („Super Quick charge”, medföljer inte), laddas batterierna snabbare.
Laddningstid
När du laddar upp två nickelmetallhydridbatterier: Cirka 2 timmar och 30 minuter
När du laddar upp fyra nickelmetallhydridbatterier: Cirka 5 timmar

Anmärkningar om nickelmetallhydridbatterier

- Om nickelmetallhydridbatterierna poler är smutsiga kan det hända att batterierna inte laddas ordentligt. Rengör emellanåt batteriernas poler och kontaktorna på batteriladdaren med en torr trasa.
 - Var noga med att använda batterilådan (medföljer) när du förflyttar nickelmetallhydridbatterierna. Om +/- -metallkontaktorna kortas av finns risk för överhettning eller brand.
 - Vid inköpstillfället, eller när nickelmetallhydridbatterierna inte har använts på länge, kan det hända att de inte laddas upp helt. Det är normalt för den här batteritypen och är inte tecken på att det är fel på batteriet. Om detta inträffar kan du åtgärda problemet genom att upprepa gånger ladda ur batteriet och sedan ladda upp det igen.
 - Även när nickelmetallhydridbatterierna inte används förlorar de sin laddning med tiden. Du rekommenderas att ladda upp batterierna precis innan du använder dem.
 - Om du laddar upp nickelmetallhydridbatterierna innan du använder den resterande laddningen kan den s.k. minneseffekten* inträffa och varningsmeddelandet för låg batterinivå visas tidigare än förväntat. Du kan åtgärda problemet genom att ladda batteriet helt när det har tömts.
- * „Minneseffekten” – en situation då ett batteri tillfälligt laddas upp till en nivå som är lägre än maximalt.

- Om du vill göra slut på batterierna helt ställer du in kameran i bildspeglaget (sidan 59) och låter den vara tills batterierna har tömts.
- Ta inte bort yttre förslutningar och skada inte batterierna. Använd aldrig batterier vars förslutningar helt eller delvis tagits bort eller batterier som har delats på något sätt. Det kan orsaka läckage, explosion eller värmealstring i batteriet och medföra brännskador eller andra personskador. Det kan orsaka fel på batteriladdaren.

Sätta i batterierna

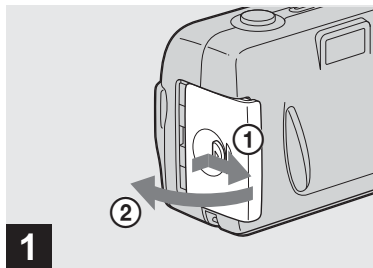

→ Öppna batteriluckan.

Skjut den i pilens riktning med OPEN-knappen nedtryckt så att den öppnas.

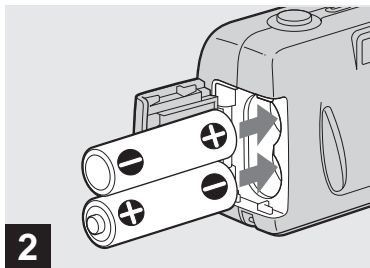

→ Sätt i batterierna.

Sätt in batterierna så att +/- -polerna hamnar mot +/- -märkena på batterilådans insida.

- Rengör emellanåt batteriernas poler och kontakterna på batteriluckan med en torr trasa. Om batteriets poler eller kontakter täcks av ett lager smuts eller hudfett kan kamerans drifttid bli avsevärt förkortad.

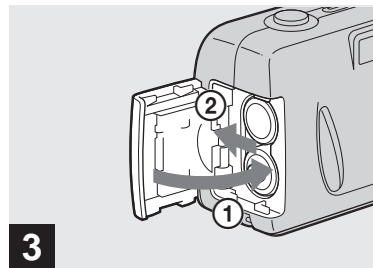

→ Stäng batteriluckan.

Stäng batteriluckan medan du håller in batterierna. Luckan är stängd när den klickar till.





Så här tar du ut batterierna

Ställ kameran på högkant, öppna batteriluckan uppåt och ta ut batterierna.

- Tappa inte batterierna när du öppnar eller stänger batteriluckan.

Indikering av återstående batteritid (Vid användning av nickelmetallhydridbatterier)

Batterieffekten sjunker med användning och indikatorn för återstående batteritid visar hur mycket ström som återstår med hjälp av följande symboler.

Indikering av återstående batteritid	Riktlinjer för återstående batteritid (En fullständig uppladdning är 100%)
	Tillräcklig mängd återstår.
	Batteriet är halvfyllt.
	Batterinivån är låg, tagning/visning upphör snart.
	Byt ut batterierna mot helt laddade batterier eller ladda batterierna. (Varningsindikatorn blinkar.)

- Om LCD-skärmen är avstängd kan du trycka på  för att starta den.
- Det kan hända att informationen inte visas på rätt sätt beroende på de förhållanden som kameran används i samt laddarens tillstånd, eller beroende på miljön kameran används i.
- När du använder nätadaptern (medföljer inte) visas inte någon information om återstående batteritid.

Power Save-funktionen

När Power Save-funktionen är inställd på On kan du ta bilder under en längre period. Vrid lägesväljaren till SET UP och ställ in [Power Save] i Setup 1 på [On]. Kamerans fabriksinställning är [On] (sidan 103). Vi rekommenderar att du ställer in [Power Save] på [On] när du använder alkaliska batterier.

När Power Save-funktionen är On

- När du tar stillbilder fokuseras bilden endast när avtryckaren är nedtryckt halvvägs.
- Medan blixten laddas, blinkar -lampan och LCD-skärmen stängs av. När blixten är helt uppladdad tänds LCD-skärmen igen.

Sätta i batterier (fortsättning)

Batterilivslängd och antal bilder som kan tas/visas

Tabellerna visar ungefärliga riktlinjer för den tid kameran kan användas när du fotograferar i normalläge i en miljö där temperaturen är 25°C, och batterierna är fulladdade. Riktlinjerna för antalet bilder som kan tas eller visas är beräknade med marginal för byte av medföljande „Memory Stick” vid behov. De faktiska resultaten kan variera beroende på användningsförhållandena.

Ta stillbilder

Vid genomsnittliga förhållanden¹⁾

Bildstorlek	NH-AA-DA (2 st) (medföljer)		
	LCD-skärm	Antal bilder	Batterilivslängd (min.)
5.0M	På	Cirka 270	Cirka 135
	Av	Cirka 450	Cirka 225
VGA	På	Cirka 270	Cirka 135
	Av	Cirka 450	Cirka 225

Bildstorlek	Alkaliska batterier, R6 (storlek AA, 2 st) (medföljer inte)		
	LCD-skärm	Antal bilder	Batterilivslängd (min.)
5.0M	På	Cirka 50	Cirka 25
	Av	Cirka 110	Cirka 55
VGA	På	Cirka 50	Cirka 25
	Av	Cirka 110	Cirka 55

När du använder Sony alkaliska batterier

¹⁾ Fotografering vid följande förhållanden:

- Bildkvaliteten är inställd på [Fine].
- Ta en bild var 30:e sekund.
- Du kan alternativt trycka in zoomknapparna Woch T helt för varje bild.
- Användning av blick för varannan bild.
- Slå på och av en gång för var tionde bild.

Visa²⁾ stillbilder

Bildstorlek	NH-AA-DA (2 st) (medföljer)	
	Antal bilder	Batterilivslängd (min.)
5.0M	Cirka 5 400	Cirka 270
VGA	Cirka 5 400	Cirka 270

²⁾ Visa enstaka bilder i ordningsföljd, ungefär var tredje sekund

Filma³⁾

NH-AA-DA (2 st) (medföljer)	
LCD-skärmen avstånd	LCD-skärmen påslagen
Cirka 160	Cirka 210

³⁾ Oavbruten tagning med bildstorleken 160 (Mail)

- Batteriets livslängd och antalet bilder som kan tas minskar under följande omständigheter:
 - Vid låga temperaturer.
 - När blixten används.
 - När kameran slås på och av upprepade gånger.
 - När zoomfunktionen används ofta.
 - När [LCD Backlight] är inställt på [Bright].
 - När [Power Save] är inställt på [Off].
 - När batterierna används ofta under en längre tid eller ofta får laddas ur av sig själva efter uppladdning (sidan 106).

Använda en extern strömkälla

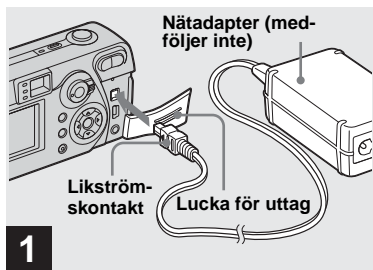

- Öppna uttagsluckan och anslut sedan AC-LS5-nätadaptern (medföljer inte) till DC IN-ingången på kameran.

Anslut kontakten med märket ▲ riktat mot LCD-skärmen.

- Var noga med att använda AC-LS5-nätadaptern. Andra nätadapterar kan inte användas tillsammans med kameran.
- Anslut nätadaptern till ett lättåtkomligt vägguttag i närheten. Om något fel uppstår när du använder adaptern stänger du av strömmen omedelbart genom att dra ut kontakten ur vägguttaget.

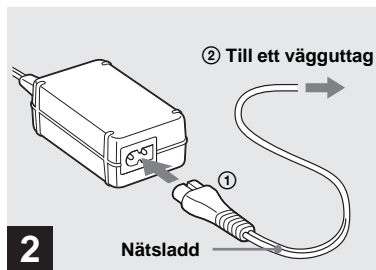

- Anslut nätsladden till nätadaptern och ett vägguttag.

- När du är klar med nätadaptern kopplar du ur den från DC IN-ingången på kameran.
- Kameran är inte bortkopplad från strömkällan så länge den är ansluten till vägguttaget, även om själva kameran är avstängd.

Använda kameran utomlands

Strömförsörjning

Du kan använda kameran tillsammans med batteriladdaren (medföljer) och nätadaptern (medföljer inte) i alla länder och på platser med spänning inom intervallet 100 V till 240 V växelström, 50/60 Hz. Om det behövs kan du köpa en adapter [a] som passar vägguttaget som du ska använda [b].

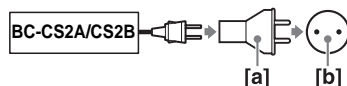

- Använd inte en elektrisk transformator (reseomvandlare) eftersom det kan leda till fel.

Stänga av/sätta på kameran

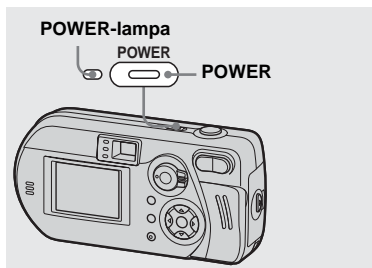



➔ Tryck på POWER för att sätta på kameran.

POWER-lampan lyser grönt och strömmen är på. När du sätter på kameran första gången visas skärmen Clock Set (sidan 17).

Så här stänger du av strömmen

Tryck på POWER igen, POWER-lampan slocknar och kameran stängs av.

- Ta inte ut batterierna eller nätadaptern när linsen är utdragen. Det kan orsaka fel.
- När du slår på strömmen och lägesväljaren är inställd på  eller , börjar linsen att röra sig. Se upp så att du inte vidrör linsen.

Funktionen för automatisk avstängning

Om du inte utför aktiviteter på ett tag* när du tar bilder, visar bilder eller ställer in kameran under batteridrift, stängs strömmen av automatiskt för att bevara batterierna.





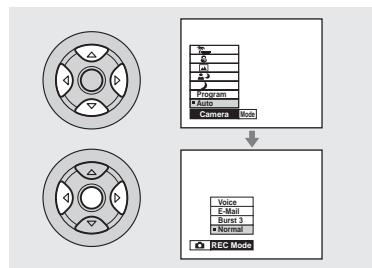

Funktionen för automatisk avstängning fungerar emellertid inte i följande situationer, ens under batteridrift.

- När filmer visas
- När ett bildspel visas
- När en kabel är ansluten till -uttaget (USB) eller A/V OUT (MONO)-uttaget

- * Om [Power Save] är inställt på [On]: cirka 90 sekunder
Om [Power Save] är inställt på [Off]: cirka tre minuter

Använda kontrollknappen



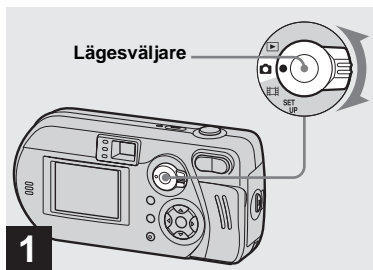

Om du vill ändra de aktuella inställningarna på kameran visar du menyn eller SET UP-skärmen (sidan 41) och använder kontrollknappen för att göra ändringarna. För varje alternativ trycker du på /// för att välja det önskade värdet, tryck sedan på  eller / när du vill välja inställningen.

Ställa in datum och tid



➔ Ställ in lägesväljaren på .

- Du kan göra detta även när lägesväljaren är inställd på  eller .
- Om du vill ändra tiden och datumet på nytt vrider du lägesväljaren till SET UP, väljer [Clock Set] i  (Setup 1) (sidorna 41, 103) och fortsätter med steg **3**.

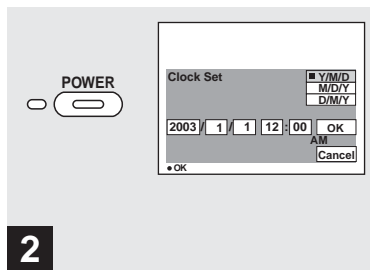

➔ Tryck på POWER för att sätta på kameran.

Den gröna POWER-lampan tänds och Clock Set visas på LCD-skärmen.

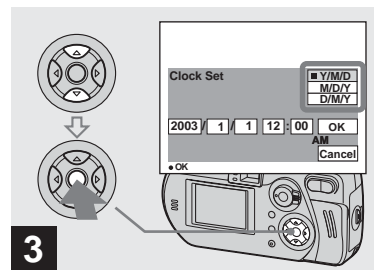

➔ Välj önskat datumformat med / på kontrollknappen och tryck på .

Du kan välja mellan [Y/M/D] (år/månad/dag), [M/D/Y] och [D/M/Y].

- Om det laddningsbara knappbatteriet, som står för strömförsörjningen vid lagring av tidsuppgifterna, förlorar sin laddning (sidan 105), visas Clock Set-skärmen igen automatiskt. Om det händer, kan du börja om från steg **3** för att ställa in datum och tid igen.

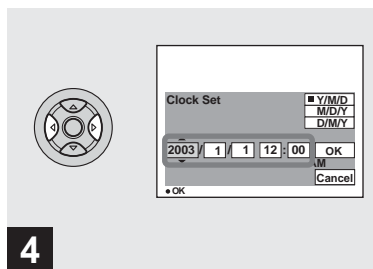

4 → Välj önskat alternativ (år, månad, dag, timme eller minut) med ◀/▶ på kontrollknappen.

▲ visas ovanför och ▼ under det valda alternativet.

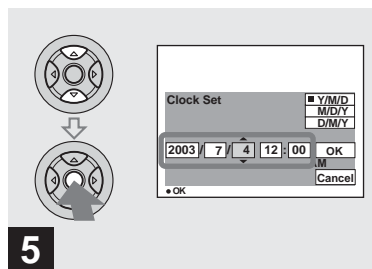

5 → Ställ in önskat siffervärde med ▲/▼ på kontrollknappen och tryck på ●.

När du har ställt in önskat siffervärde går du vidare och ställer in nästa alternativ. Upprepa ovanstående procedur tills alla alternativ har ställts in.

- Om du valde [D/M/Y] i steg **3**, anger du tiden med 24-timmarsklocka.

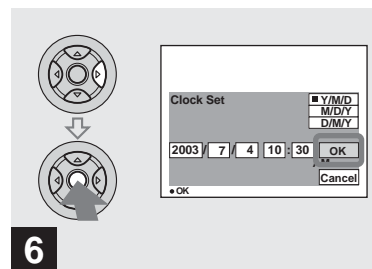

6 → Välj [OK] med ▶ på kontrollknappen och tryck sedan på ●.

Datum och tid ställs in och klockan börjar visa tiden.

- Om du vill avbryta inställningarna väljer du [Cancel] och trycker sedan på ●.

Sätta i och ta ur en „Memory Stick”

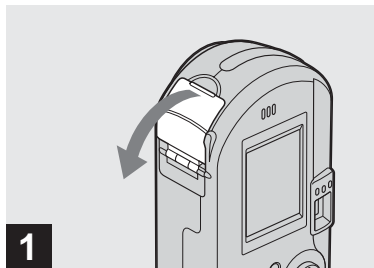

1

→ Öppna „Memory Stick”-luckan.

Skjut luckan i pilens riktning.

- Mer information om „Memory Stick” finns på sidan 105.

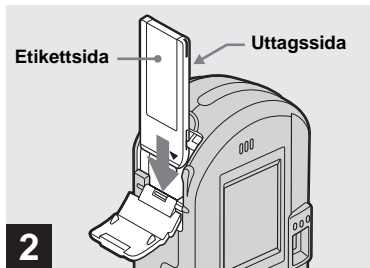

2

→ Sätt i „Memory Stick”.

För in kamerans „Memory Stick” helt tills det klickar till (se bilden).

- När du sätter i en „Memory Stick” ska du trycka in den så långt det går. Om du inte sätter in den rätt kan varken tagning eller visning genomföras.

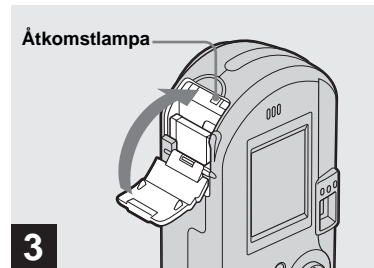

3

→ Stäng „Memory Stick”-luckan.

Så här tar du bort en „Memory Stick”

Öppna „Memory Stick”-luckan och tryck sedan lätt på „Memory Stick” så att den kommer ut.

- När åtkomstlampan lyser tar eller avläser kameran en bild. Ta aldrig ut kamerans „Memory Stick” eller stäng av strömmen samtidigt. Data kan skadas.

Välja stillbildaformat

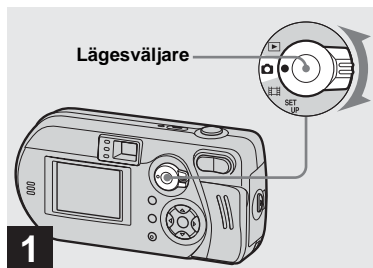

→ Ställ in lägesväljaren på  och sätt på kameran.

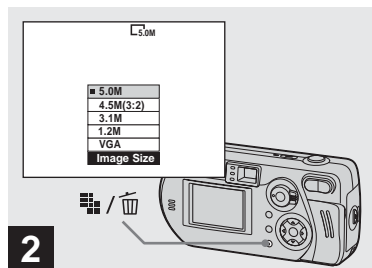

→ Tryck på  /  (Bildstorlek).

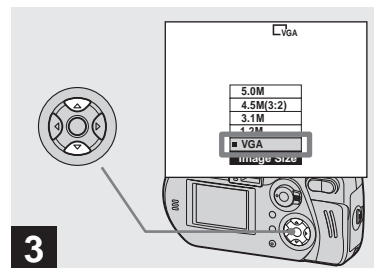

Inställningen Image Size visas.

- Mer information om bildstorlek finns på sidan 21.



→ Välj önskad bildstorlek med  /  på kontrollknappen.

Bildstorleken är inställd.

När du har gjort inställningen trycker du på  /  (Bildstorlek). Inställningen Image Size försvinner.

- De värden som valts för bildstorlek lagras även om kameran stängs av.

Du kan välja bildstorlek (antal bildpunkter) och bildkvalitet (komprimeringsgrad) baserat på den typ av bild du vill ta. Ju större bildstorlek och högre bildkvalitet, desto bättre blir bilden, men desto större mängd data krävs för att lagra bilden. Det betyder att du kan spara färre bilder i din „Memory Stick“.

Välj lämplig nivå för bildstorlek och bildkvalitet för den typ av bilder som du vill ta. Du kan ändra bildstorleken vid ett senare tillfälle (mer information om funktionen för att ändra format finns på sidan 65).

Du kan välja bildstorlek bland de fem alternativen i följande tabeller. De bildstorlekar som visas nedan anges med minimuminställningar. Välj en större bildstorlek om du vill förbättra bildkvaliteten.

Bildstorlek	Exempel
5.0M	2592×1944 Skriva ut detaljerade bilder
4.5M (3:2)	2592 (3:2) 3:2 utskriften ¹⁾
3.1M	2048×1536 Skriva ut bilder i A4-format
1.2M	1280×960 Skriva ut bilder i vykortformat
VGA	640×480 Skapa en egen hemsida

¹⁾ Det här alternativet sparar bilder i proportionen 3:2 så att de stämmer överens med det utskriftspapper som används.

Antalet bilder som kan sparas i en „Memory Stick“²⁾

Antal bilder som du kan spara i Fine (Standard)³⁾-läget visas nedan. (Enhet: antal bilder)

Kapacitet Bildstorlek	16MB	32MB	64MB	128MB	MSX-256	MSX-512	MSX-1G
5.0M	6 (11)	12 (23)	25 (48)	51 (96)	92 (174)	188 (354)	384 (723)
4.5M (3:2)	6 (11)	12 (23)	25 (48)	51 (96)	92 (174)	188 (354)	384 (723)
3.1M	10 (18)	20 (37)	41 (74)	82 (149)	148 (264)	302 (537)	617 (1 097)
1.2M	24 (46)	50 (93)	101 (187)	202 (376)	357 (649)	726 (1 320)	1 482 (2 694)
VGA	97 (243)	196 (491)	394 (985)	790 (1 975)	1 428 (3 571)	2 904 (7 261)	5 928 (14 821)

²⁾ När [REC Mode] är inställt på [Normal]
Information om hur många bilder som kan sparas i andra lägen finns på sidan 97.

³⁾ Mer information om bildkvalitetsläget finns på sidan 42.

- När du visar bilder som tagits med andra Sony-enheter, kan indikeringen av bildstorleken skilja sig från den faktiska bildstorleken.

- När du visar bilderna på kamerans LCD-skärm ser de alla ut att ha samma storlek.
- Antalet tagna bilder kan skilja sig från dessa värden beroende på rådande förhållanden vid tagningen.
- När det återstående antalet bilder som kan sparas är fler än 9 999, visas „>9999“.

Grundläggande tagning av stillbilder – med automatiskt läge

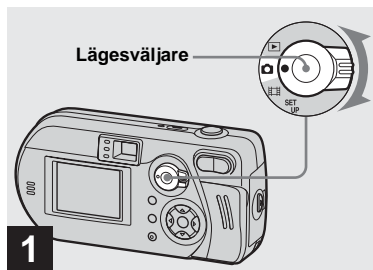

➔ Ställ in lägesväljaren på  och sätt på kameran.

Inspelningsmappen visas på skärmen i cirka fem sekunder.

- Linsskyddet öppnas när strömmen slås på.
- Vidrör inte linsdelen när den används, t.ex. när du trycker på POWER för att slå på strömmen eller när zoomfunktionen är aktiverad (sidan 25).
- Du kan skapa en ny mapp i „Memory Stick” och välja att lagra bilder där (sidan 42).

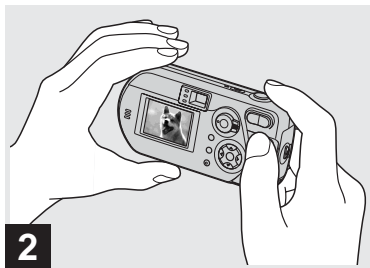

➔ Håll kameran stadigt med båda händerna och fokusera på ett motiv genom att placera det i mitten av ramen.

Täck inte över linsen, blixten eller mikrofonen med fingrarna.

- Det minsta fokusavståndet till ett motiv är 50 cm (W)/60 cm (T). Använd makroläget om du vill ta bilder på motiv på närmare håll än så (sidan 26).



➔ Tryck på avtryckarknappen och håll den nedtryckt till hälften.

Kameran piper. När AE/AF-låsindikatorn slutar att blinka och fortfarande är tänd kan du ta bilder med kameran. (Skärmen kan frysas i ett ögonblick beroende på motivet.)

- Om du tar bort fingret från avtryckarknappen avbryts tagningen.
- Om kameran inte piper är AF-justeringen inte klar. Du kan fortsätta att ta bilder, men skärpan blir inte korrekt.
- Bildramen på LCD-skärmen visar fokusavståndet. (Information om AF-avståndsmätaren finns på sidan 44.)





→ Tryck ned avtryckarknappen helt.

Sökaren klickar, tagningen är slutförd och stillbilden lagras i „Memory Stick”. När tagningslampan släcks (sidan 9) kan du ta nästa bild.



- När du använder batteri vid tagningen och inte utför några aktiviteter på ett tag medan kameran är påslagen, stängs strömmen av automatiskt för att bevara batteriet (sidan 16).

Läget på lägesväljaren

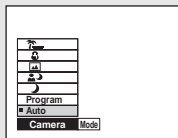
När lägesväljaren är inställd på  ändras de funktioner som du kan välja mellan i enlighet med inställningen  (Camera) på menyn på följande sätt:



Tagning med automatiskt läge [Auto]

Det är enkelt att fotografera motivet eftersom läget justerar skärpa, exponering och vitbalans automatiskt. I det här läget är  [P. Quality] inställt på [Fine], AF-avståndsmätaren är inställd på [Multi AF] och mätningsläget är inställt på flermönstermätning (sidorna 44, 47). De menyalternativ som du kan välja mellan är begränsade till  (Camera) och [Mode] (REC Mode).

Tagning med programläge [Program]

Du kan ställa in tagningsfunktionerna i menyinställningarna enligt de förutsättningar som gäller vid det aktuella tillfället.

Läget Skyvmning []

Se sidan 54.

Läget Skyvmning och porträtt []

Se sidan 54.

Läget Vy []

Se sidan 54.





Läget Snö []

Se sidan 54.

Läget Strand []

Se sidan 54.

Ändra kameraläge

- 1 Ställ in lägesväljaren på .
- 2 Tryck på MENU.
- 3 Välj  (Camera) med  på kontrollknappen.
- 4 Välj önskat kameraläge med / på kontrollknappen.

Grundläggande tagning av stillbilder – med automatiskt läge (fortsättning)

Om autofokus

När du försöker fotografera ett motiv som det är svårt att ställa in skärpan på, börjar AE/AF-låsindikatorn blinka långsamt. Det kan vara svårt att använda funktionen Autofokus för följande motiv. I sådana fall kan du släppa upp avtryckarknappen och försöka komponera bilden och ställa in skärpan igen.

- Motivet är avlägset från kameran och mörkt
- Kontrasten mellan motivet och bakgrunden är dålig
- Motivet finns bakom glas, t.ex. ett fönster
- Motivet rör sig snabbt
- Något, t.ex. en spegel, reflekteras på motivet eller så finns en större skimrande del och ett glänsande motiv
- Ett blinkande motiv
- Ett bakgrundsbelyst motiv

Det finns två metoder för funktionen Autofokus: Multipoint AF och Centre AF (sidan 44). När  (Camera) är inställt på [Auto] i menyinställningarna, väljs Multipoint AF automatiskt.

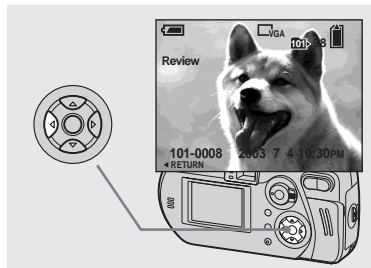

Kontrollera den senast tagna bilden – Snabbgranskning



➔ Tryck på ◀ (◁) på kontrollknappen.

Om du vill återgå till läget för tagning trycker du lätt på avtryckaren eller trycker på ◀ (◁) på kontrollknappen igen.

Så här tar du bort bilden som visas på LCD-skärmen

- 1 Tryck på  /  (Ta bort).
- 2 Välj [Delete] med ▲ på kontrollknappen och tryck sedan på ●. Bilden raderas.

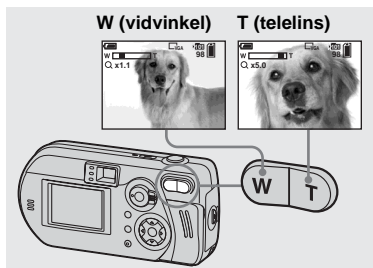

→ Tryck på zoomknapparna för att välja önskat zoomläge och ta bilden.

Minsta avstånd som krävs för fokusering på ett motiv

När zoomfunktionen är helt inställd på W-sidan: cirka 50 cm från linsen
När zoomfunktionen är helt inställd på T-sidan: cirka 60 cm från linsen

- Linsen rör sig när zoomfunktionen används. Se upp så att du inte vibrerar linsen.
- Du kan inte ändra zoomskalningen medan du spelar in film (sidan 68).

Smart zoom

Du kan zooma in i bilden med digital zoomning som inte försämrar bildkvaliteten.

När zoomen överstiger 3× sker förstoringen med smart zoom. När den här funktionen inte är nödvändig, bör du ställa in [Smart Zoom] på [Off] i SET UP-inställningarna (sidan 102).

När du trycker på zoomknapparna visas zoomningsindikatorn på LCD-skärmen.

Zoomskalningsindikator

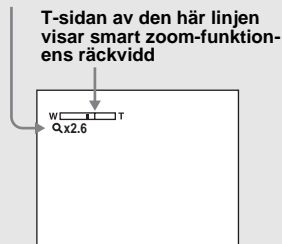

Den maximala zoomskalan beror på bildstorleken.

[3.1M]: 3.8×
[1.2M]: 6.1×
[VGA]: 12×

När bildstorleken är [5.0M] eller [4.5M (3:2)] fungerar inte smart zoom-funktionen.

- När du använder smart zoom-funktionen kan du inte bekräfta bilden med hjälp av sökaren.
- När smart zoom används kan bilden på LCD-skärmen se grovkornig ut. Detta påverkar emellertid inte den tagna bilden.
- AF-avståndsmätaren visas inte när smart zoom används. När [Focus] är inställt på [Multi AF] eller [Center AF], blinkar [] eller [] och det centralt placerade motivet har prioritet vid skärpeinställningen.

Ta närbilder - Makro





Använd makrofunktionen när du vill ta närbilder av små motiv, som t.ex. blommor och insekter. Du kan använda den här funktionen om du vill ta bilder av motiv inom de avstånd som anges nedan.

När zoomfunktionen är helt inställd på W-sidan: 10 cm från linsen

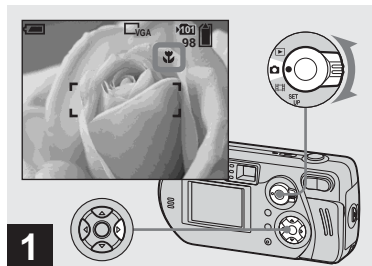
När zoomfunktionen är helt inställd på T-sidan: 60 cm från linsen



➔ **Ställ in lägesväljaren på  och tryck på  (🌸) på kontrollknappen.**

Indikatorn  (Makro) visas på LCD-skärmen.

- Om menyn visas trycker du på MENU-knappen först så att menyn försvinner.
- Du kan göra detta även när lägesväljaren är inställd på .

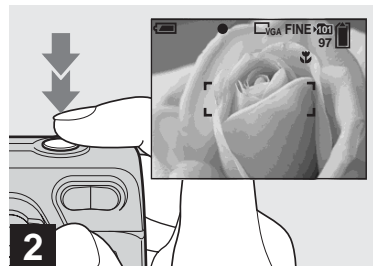

➔ **Centrera motivet i bildramen och tryck ned avtryckarknappen helt.**

Så här återgår du till normal tagning

Tryck på  (🌸) på kontrollknappen.

Indikatorn  försvinner från LCD-skärmen.

- Använd LCD-skärmen för att ta bilder när du använder makrofunktionen. Om du använder sökaren kan begränsningarna för vad du ser och vad som tas med i bilden variera.

Använda självutlösaren

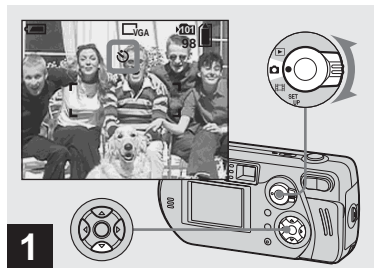

→ Ställ in lägesväljaren på  och tryck på ▼ (☺) på kontrollknappen.

Indikatorn  (självutlösare) visas på LCD-skärmen.

- Om menyn visas trycker du på MENU-knappen först så att menyn försvinner.
- Du kan göra detta även när lägesväljaren är inställd på .

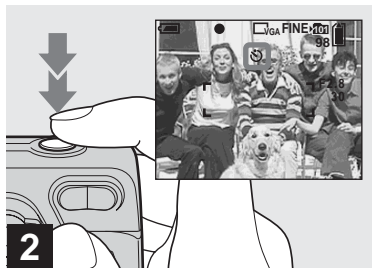

→ Centrera motivet i bildramen och tryck ned avtryckarknappen helt.

Självutlösarlampen (sidan 8) blinkar orange och det hörs ett pipande ljud. Bilden tas efter cirka 10 sekunder.

Avbryta självutlösaren under fotografering



Tryck på ▼ (☺) på kontrollknappen.

Indikatorn  försvinner från skärmen.

- Om du står framför kameran och trycker på avtryckarknappen kan det hända att fokus och exponering inte ställs in korrekt.

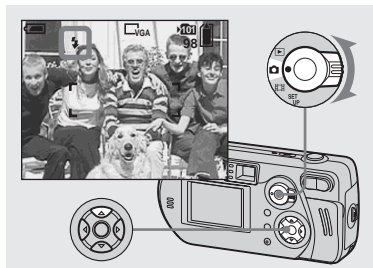
Välja ett blixtläge



➔ Ställ in lägesväljaren på  och tryck på  (AF) på kontrollknappen upprepade gånger för att välja blixtläge.



Blixtläget har följande funktioner.

Ingen indikering (Auto): Blixten används automatiskt beroende på ljusförhållandena. Blixten används om det inte finns tillräckligt med ljus eller när du fotograferar ett motiv mot en ljuskälla.

⚡ (Aktiverad blix): Blixten används oavsett ljusförhållande.

⚡SL (Långsam synkro): Blixten används oavsett ljusförhållande. I det här läget är slutarhastigheten lägre i mörka förhållanden, så att du kan ta skarpa bilder med en bakgrund som hamnar utanför det blyxtbelysta området.

⊗ (Ingen blix): Blixten används inte.

- Om menyn visas trycker du på MENU-knappen först så att menyn försvinner.
- Du kan även utföra den här proceduren när lägesväljaren är inställd på  (Clip Motion).
- Det rekommenderade avståndet med blix är cirka 0,5 till 3,8 m (W)/0,6 till 2,5 m (T) (när [ISO] är inställt på [Auto]).
- Du kan ändra blixstens ljusstyrka med [Flash Level] i menyinställningarna (sidan 99).
- Eftersom slutartiden är längre i mörka förhållanden när **⚡SL** (Långsam synkro) eller **⊗** (Ingen blix) är inställt, rekommenderas du att använda stativ.
- När blixten laddas blinkar -lampan. När laddningen är klar slocknar lampan.
- Det blixtläge som du väljer här bevaras också om du stänger av kameran.

När du fotograferar mot en ljuskälla

I automatiskt läge används blixten när du fotograferar mot en ljuskälla, trots att det finns tillräckligt med ljus runt motivet. (Dagsljussynkronisering)

Före blix



Med blix



- Det är möjligt att det inte går att uppnå bästa möjliga resultat beroende på fotograferingsförhållandena.
- När du inte vill använda blix bör du ställa in blixtläget på **⊗** (Ingen blix).

Så här reducerar du „röda ögon” när du tar bilder av levande motiv

Blixten utlöses innan bilden tas så att fenomenet med röda ögon reduceras. Ställ in [Red Eye Reduction] på [On] i SET UP-inställningarna (sidan 102).  visas på LCD-skärmen.







- Hur stor reduktionen blir, varierar. Dessutom kan avståndet till motivet, samt om motivet har sett att blixten börjat blinka eller inte, påverka hur effektivt reduktionen av röda ögon fungerar.

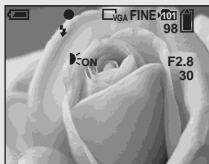

Ta bilder med AF-belysning

Det här är en ytterligare belysningsfunktion som underlättar skärpeinställningen när du tar bilder i mörker.

Ställ in [AF Illuminator] på [Auto] i SET UP-inställningarna (sidan 102). Om ljuset är för dåligt när bilden tas, visas  på LCD-skärmen. AF-belysningen lyser automatiskt rött medan du trycker ned avtryckaren halvvägs och skärpan låser sig.



- Om AF-belysningen inte når motivet ordentligt eller motivet saknar kontraster kan fokus inte erhållas. (Ett avstånd på högst cirka 3,8 m (W)/ 2,5 m (T) rekommenderas.)
- Om AF-belysningen hamnar något utanför bildens mittpunkt, fokuserar kameran på rätt sätt förutsatt att belysningen når motivet.
- När du har angett ett förinställt fokuseringsavstånd (sidan 45) fungerar inte AF-belysningen.
- När  (Focus) är inställt på [Multi AF] eller [Center AF], visas inte AF-avståndsmätaren.  Eller så blinkar  och det centralt placerade motivet har prioritet vid skärpeinställningen.

- När  (Camera) är inställt på något av följande alternativ i menyinställningarna, fungerar inte AF-belysningen (sidan 54).
 - När du tar bilder i läget Skyvmning 
 - När du tar bilder i läget Vy 
- AF-belysningen är kraftig. Det finns inga säkerhetsrisker, men när du tar närbilder bör du inte rikta ljuset rakt mot motivets ögon.

Ta bilder med sökaren

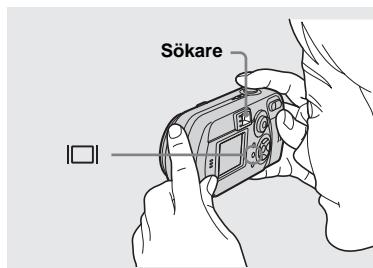

Sökaren är praktisk att använda när du vill spara på batteriet eller när det är svårt att bekräfta bilden med LCD-skärmen.

Indikatorn ändras på följande sätt varje gång du trycker på .

Alla indikatorer stängs av





LCD-skärmen stängs av.

Alla tillgängliga indikatorer aktiveras.



- Bilden i sökaren anger inte det verkliga fotograferingsbara området. Använd LCD-skärmen för att bekräfta det fotograferingsbara området.
- Mer information om alternativen som visas finns på sidan 109.
- Precis som med AE/AF-låsindikatorn på LCD-skärmen, kan du börja att ta bilder igen när AE/AF-låslampan vid sökaren slutar att blinka men fortfarande är tänd (sidan 22).
- När LCD-skärmen är avstängd fungerar inte smart zoom-funktionen (sidan 25).

- Om du trycker på  (Blixtläge)  (Självutlösare)  (Makro) med LCD-skärmen avstängd, visas bilden på skärmen i cirka två sekunder så att du kan kontrollera eller ändra inställningen.
- Inställningen sparas även om strömmen stängs av.

Lägga till datum och klockslag på stillbilder

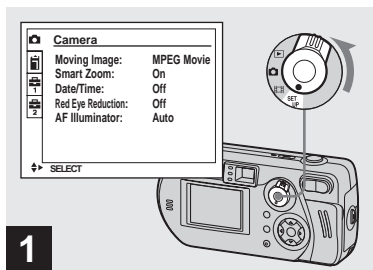

1

➔ Ställ in lägesväljaren på SET UP.

Skärmen SET UP visas.

- När du tar bilder med datum och tid infogat, kan datumet och tiden inte tas bort i efterhand.
- När du tar bilder med datum och tid infogat, visas inte datumet och tiden på LCD-skärmen. I stället visas **DATE** i den övre vänstra delen på LCD-skärmen. Aktuellt datum och klockslag visas i rött i det nedre högra hörnet när bilden visas.

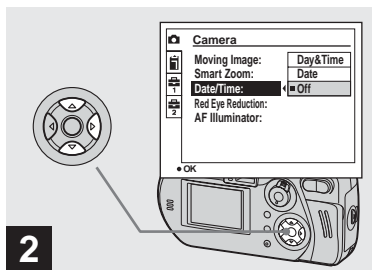

2

➔ Välj  (Camera) med ▲ på kontrollknappen och tryck sedan på ►. Välj [Date/Time] med ▲/▼ och tryck på ►.

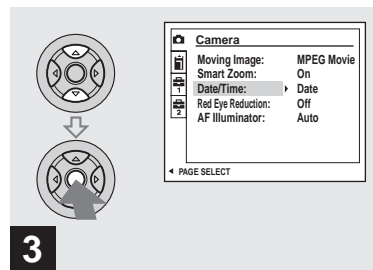

3

➔ Välj inställning för datum och tid med ▲/▼ på kontrollknappen och tryck på knappen ●.

Day&Time: Infogar datumet och tiden då bilden tas

Date: Infogar året, månaden och dagen då bilden tas

Off: Infogar inte information om datum/tid på bilden

När du har gjort inställningarna vrids du lägesväljaren till  och tar bilden.

- När du väljer [Date] infogas datumet i den ordning som du angav i „Ställa in datum och tid” (sidan 17).
- Inställningen sparas även om strömmen stängs av.

Visa bilder på kamerans LCD-skärm

Enstaka En bild på hela skärmen



Indexskärm (nio bilder)

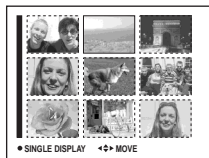

Indexskärm (tre bilder)

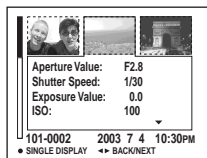

Med den här kameran kan du titta på de tagna bilderna nästan omedelbart på skärmen. Du kan välja tre lägen för att visa dina bilder.

En bild på hela skärmen

Du kan visa en bild i taget, som tar upp hela skärmen.

Indexskärm (nio bilder)

Nio bilder visas samtidigt i olika rutor på LCD-skärmen.

Indexskärm (tre bilder)

Tre bilder visas samtidigt i olika rutor på LCD-skärmen. Det visas även olika alternativ för bildinformation.

- Mer information om filmer finns på 69.
- En ingående beskrivning av indikatorerna på skärmen finns på sidan 111.

Visa på enbildsskärm

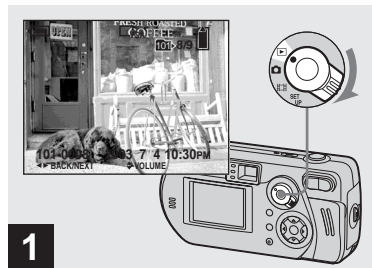

➔ **Ställ in lägesväljaren på och sätt på kameran.**

Den sist tagna bilden i den valda inspelningsmappen (sidan 43) visas.

Visa på indexskärm (nio eller tre bilder)

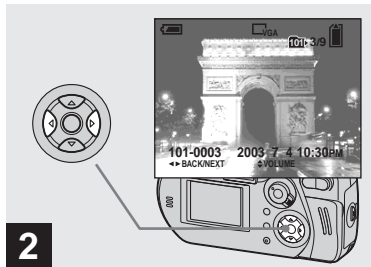

→ Välj önskad stillbild med ◀▶ på kontrollknappen.

◀ : Visar föregående bild.

▶ : Visar nästa bild.

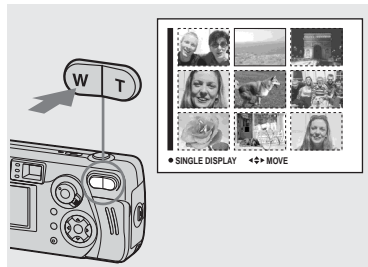

→ Tryck på zoomknappen W (index) en gång.

Skärmen växlar till **Indexskärm (nio bilder)**.

Visa nästa (föregående) indexskärm

Tryck på ▲/▼/◀▶ på kontrollknappen för att flytta den gula ramen uppåt/nedåt/åt vänster/åt höger.

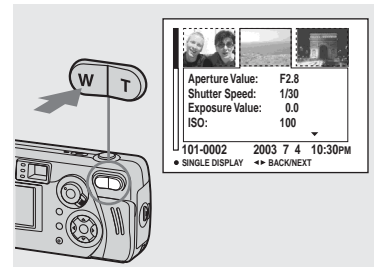

→ Tryck på zoomknappen W (index) en gång till.

Skärmen växlar till **Indexskärm (tre bilder)**.

Tryck på ▲/▼ på kontrollknappen för att visa resterande bildinformation.

Visa nästa (föregående) indexskärm

Tryck på ◀▶ på kontrollknappen.

Så här återgår du till skärmen för en enstaka bild

Tryck på zoomknappen T upprepade gånger, eller tryck på ● på kontrollknappen.

Visa bilder på TV:n

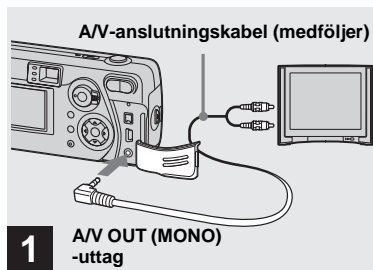

➔ Anslut medföljande A/V-anslutningskabel till A/V OUT (MONO)-uttaget på kameran och till ljud-/videoutgångarna på TV:n.

Om TV:n har stereoingång ansluter du ljudkontakten (svart) på A/V-kabeln till vänster ljudingång.

- Stäng av både kameran och TV:n innan kameran och TV:n ansluts med A/V-kabeln.



➔ Sätt på TV:n och ställ in TV-/Videoomkopplaren på „Video”.

- Omkopplarens namn och placering kan variera mellan olika TV-modeller. Mer information finns i användarhandboken till TV:n.

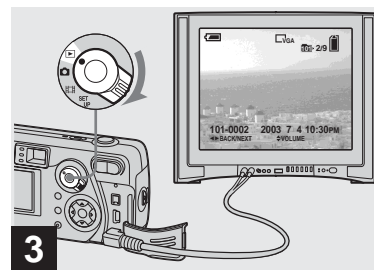

➔ ▶ Ställ in lägesväljaren på och sätt på kameran.

Tryck på ◀▶ på kontrollknappen för att välja önskad bild.

- Om kameran används utomlands kan du behöva byta utgående videosignal så att den stämmer överens med TV:n (sidan 103).

Titta på bilder på TV:n

Om du vill visa bilder på en TV behöver du en TV med videoingång samt en A/V-kabel (medföljer).

TV:n måste använda samma färgsystem som digitalkameran. Se efter i följande lista:

NTSC-system

Bahamasöarna, Bolivia, Centralamerika, Chile, Colombia, Ecuador, Filippinerna, Jamaica, Japan, Kanada, Korea, Mexico, Peru, Surinam, Taiwan, USA, Venezuela m.fl.

PAL-system

Australien, Belgien, Danmark, Finland, Holland, Hongkong, Italien, Kina, Kuwait, Malaysia, Norge, Nya Zeeland, Portugal, Schweiz, Singapore, Slovakien, Spanien, Storbritannien, Sverige, Thailand, Tjeckien, Tyskland, Österrike m.fl.

PAL-M-system

Brasilien

PAL-N-system



Argentina, Paraguay, Uruguay

SECAM-system

Bulgarien, Frankrike, Guyana, Irak, Iran, Monaco, Polen, Ryssland, Ukraina, Ungern m.fl.

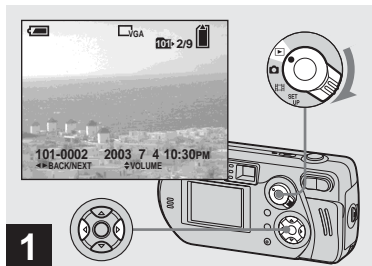
Radera bilder



- ➔ Ställ in lägesväljaren på  och sätt på kameran.
Välj den bild du vill radera med  på kontrollknappen.

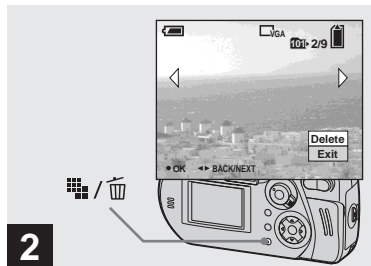

- ➔ Tryck på  /  (Ta bort).

Bilden har inte raderats ännu.

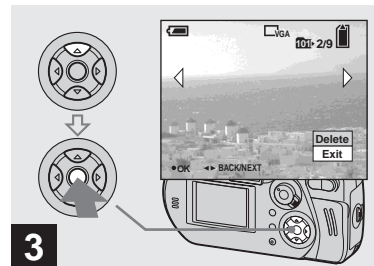

- Du kan inte radera skyddade bilder (sidan 63).





- ➔ Välj [Delete] med  på kontrollknappen och tryck sedan på .

„Memory Stick access” visas på LCD-skärmen. När det här meddelandet försvinner har bilden raderats.

Radera andra bilder i följd

Välj den bild du vill radera med  på kontrollknappen. Välj [Delete] med  på kontrollknappen och tryck sedan på .

Så här avbryter du raderingen

Välj [Exit] med  på kontrollknappen och tryck sedan på .

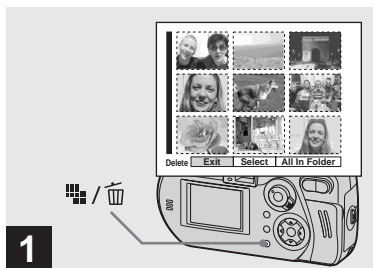



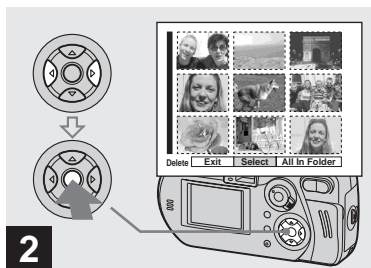

1 → När ett indexfönster (nio bilder) visas (sidan 33) trycker du på  (Ta bort).







2 → Välj [Select] med  på kontrollknappen och tryck sedan på .

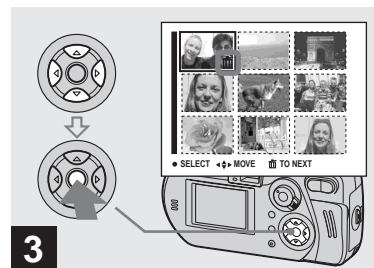

Så här raderar du samtliga bilder i mappen

Välj [All In Folder] med  på kontrollknappen och tryck sedan på . Välj [OK] och tryck på . Alla bilder i mappen som inte är skyddade raderas. Om du vill avbryta raderingen väljer du [Cancel] och trycker sedan på .







3 → Välj den bild du vill radera med  på kontrollknappen och tryck sedan på .

Märket  (Ta bort) visas på den valda bilden. Bilden har inte raderats ännu. Markera alla bilder som du vill radera med ett .

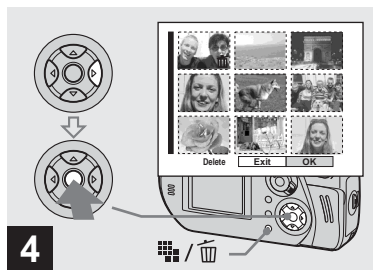
- Du kan avbryta markeringen genom att välja de bilder som inte ska raderas och trycka på  igen. -märket försvinner.



Radera i indexfönstret (nio bilder) (fortsättning)



- ➔ Tryck på  /  (Ta bort).
Välj [OK] med  på
kontrollknappen och tryck
sedan på .



„Memory Stick access” visas på LCD-
skärmen. När det här meddelandet visas,
raderas alla bilder med -märke.

Så här avbryter du raderingen

Välj [Exit] med  på kontrollknappen och
tryck sedan på .

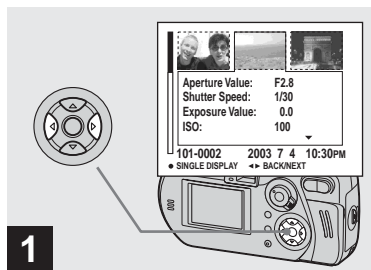
Radera i indexfönstret (tre bilder)



- ➔ När ett indexfönster (tre bilder)
(sidan 33) visas flyttar du
bilden som du vill radera till
mitten med  /  på
kontrollknappen.

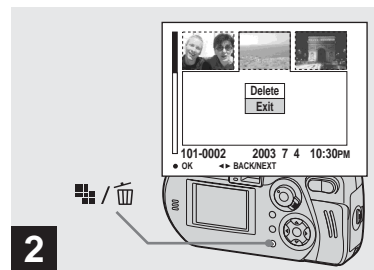

- ➔ Tryck på  /  (Ta bort).

Bilden har inte raderats ännu.

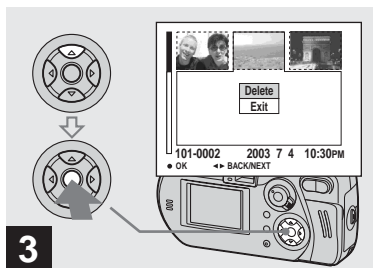

→ Välj [Delete] med ▲ på kontrollknappen och tryck sedan på ●.

„Memory Stick access” visas på LCD-skärmen. När det här meddelandet försvinner har bilden raderats.

Så här avbryter du raderingen

Välj [Exit] med ▼ på kontrollknappen och tryck sedan på ●.

Formatera en „Memory Stick“

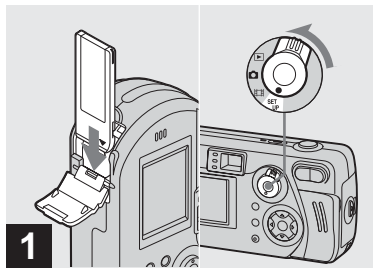

➔ Sätt in den „Memory Stick“ som du vill formatera i kameran. Ställ in lägesväljaren på SET UP och sätt på kameran.

- Att „formatera“ innebär att förbereda en „Memory Stick“ för att ta bilder. Proceduren kallas även „initiering“. Den „Memory Stick“ som medföljer den här kameran, och de som finns tillgängliga i handeln, är redan formaterade och kan användas direkt.
- Tänk på att när du formaterar en „Memory Stick“ raderas alla bilder som finns lagrade i „Memory Stick“ permanent. Även skyddade bilder raderas.

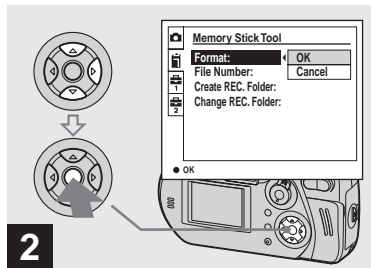

➔ Välj  (Memory Stick Tool) med ▲/▼ på kontrollknappen. Välj [Format] med ► och tryck sedan på ►. Välj [OK] med ▲ och tryck sedan på ●.

Så här avbryter du formateringen

Välj [Cancel] med ▼ på kontrollknappen och tryck sedan på ●.

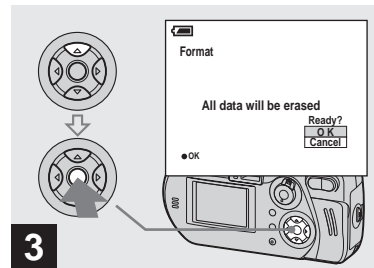

➔ Välj [OK] med ▲ på kontrollknappen och tryck sedan på ●.

Meddelandet „Formatering“ visas. När det här meddelandet försvinner är formateringen klar.

Så här installerar du och använder kameran

Det här avsnittet beskriver de menyer som används oftast samt SET UP-skärmen.

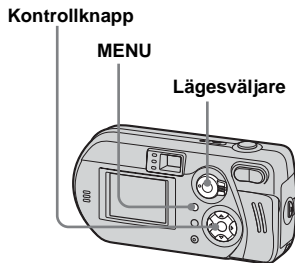

Ändra menyinställningarna

1 Tryck på MENU.

Menyn visas.

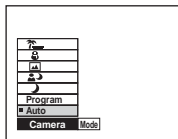

2 Välj den inställning du vill ändra med ◀▶ på kontrollknappen.

Bokstäverna och symbolerna på det alternativ du har valt blir gula.

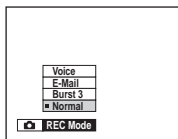

3 Välj önskad inställning med ▲▼ på kontrollknappen.

Den valda inställningens ram blir gul och inställningen börjar gälla.

Så här stänger du av menyvisningen

Tryck på MENU.

Ändra alternativ på SET UP-skärmen

1 Ställ in lägesväljaren på SET UP.

Skärmen SET UP visas.

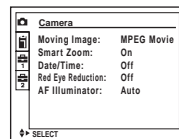

2 Välj den inställning som du vill ändra med ▲▼/◀▶ på kontrollknappen.

Det valda alternativets ram blir gul.

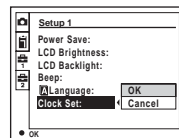

3 Tryck på ● på kontrollknappen för att bekräfta inställningen.

Så här stänger du av SET UP-skärmen

Ställ in lägesväljaren på ett annat läge än SET UP.

Bestämma stillbildskvalitet

Lägesväljare:

Du kan välja stillbildskvalitet från [Fine] eller [Standard].

Innan du börjar

Ställ in  (Camera) på något annat läge än [Auto] i menyinställningarna (sidan 23).

Kontrollknapp

MENU

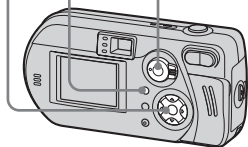

Lägesväljare





1 Ställ in lägesväljaren på .

2 Tryck på MENU.

Menyn visas.

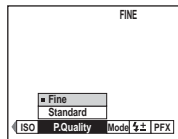
3 Välj  (P. Quality) med  och välj därefter önskad bildkvalitet med /▼.



- Det värde som valts för bildkvalitet lagras även om kameran stängs av.
- Du kan utföra denna åtgärd också när lägesväljaren är inställd på  (Multi Burst) (sidan 51).

Skapa eller välja en mapp

Lägesväljare: SET UP

Du kan skapa flera mappar i en „Memory Stick”. Du kan välja vilken mapp som bilderna ska sparas i. Om du inte skapar någon ny mapp, används mappen „101MSDCF” som inspelningsmapp. Mappar upp till „999MSDCF” kan skapas.

Kontrollknapp

MENU

Lägesväljare

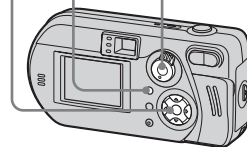

- Upp till 4 000 bilder kan lagras i en mapp. När mappens kapacitet överskrids, skapas en ny mapp automatiskt.

Skapa en ny mapp

- 1 Ställ in lägesväljaren på SET UP.
- 2 Välj  (Memory Stick Tool) med $\blacktriangle/\blacktriangledown$, [Create REC. Folder] med $\blacktriangleright/\blacktriangle/\blacktriangledown$ och [OK] med $\blacktriangleright/\blacktriangle$, och tryck sedan på \bullet .

Följande skärm visas.

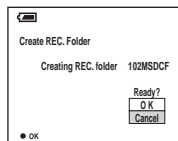

- 3 Välj [OK] med \blacktriangle och tryck sedan på \bullet .

En ny mapp skapas som är ett nummer högre än det högsta numret i „Memory Stick”, och anges som inspelningsmapp.

Så här avbryter du skapandet av en mapp

Välj [Cancel] i steg **2** eller **3**.

- När du har skapat en ny mapp kan du inte radera den med kameran.
- Bilderna lagras i den nya mappen tills du skapar eller väljer en annan mapp.

Välja inspelningsmapp

- 1 Ställ in lägesväljaren på SET UP.
- 2 Välj  (Memory Stick Tool) med $\blacktriangle/\blacktriangledown$, [Change REC. Folder] med $\blacktriangleright/\blacktriangle/\blacktriangledown$ och [OK] med $\blacktriangleright/\blacktriangle$, och tryck sedan på \bullet .

Skärmen för val av inspelningsmapp visas.

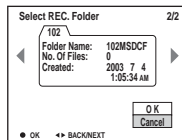

- 3 Välj önskad mapp med $\blacktriangle/\blacktriangleright$ och [OK] med \blacktriangle , och tryck sedan på \bullet .

Så här avbryter du ändring av inspelningsmappen

Välj [Cancel] i steg **2** eller **3**.

- Du kan inte välja mappen „100MSDCF” som inspelningsmapp.
- Bilden lagras i den valda mappen. Du kan inte flytta bilder till andra mappar via kameran.

Välja en fokuseringsmetod

Lägesväljare:  

Multipoint AF

Kameran beräknar avståndet i tre områden till vänster, till höger och i mitten av bilden, så att du kan ta bilder med autofokusfunktionen utan att bry dig om bildkompositionen. Det här är praktiskt när det är svårt att fokusera på motivet eftersom det inte befinner sig mitt i bildrutan. AF-avståndsmätaren ändras till grönt när skärpan är inställd.

Centre AF

AF-avståndsmätaren gäller bara bildrutans mittpunkt. Du kan ta bilder med önskad bildkomposition med AF-låsmetoden.

Innan du börjar

När du tar stillbilder bör du ställa in  (Camera) på något annat läge än [Auto] i menyinställningarna (sidan 23).

Kontrollknapp



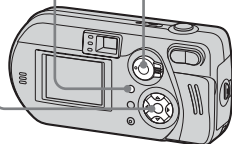

MENU

Lägesväljare



1 Ställ in lägesväljaren på  eller .

2 Tryck på MENU.
Menyn visas.

3 Välj  (Focus) med /  och välj sedan [Multi AF] eller [Center AF] med / .

Skärpan justeras automatiskt. Färgen på AF-avståndsmätarens ram ändras från vit till grön.

Multipoint AF





AF-avståndsmätare

Centre AF



AF-avståndsmätare

- När du filmar (MPEG-film) och väljer Multipoint AF, beräknas avståndet till skärmens mitt som genomsnittligt avstånd, så att AF fungerar också om kameran skakar. Centre AF fokuserar automatiskt endast på bildens mitt, vilket är användbart när du bara vill fokusera på det du siktar på.
- När du använder smart zoom eller AF-belysning prioriteras motiv i eller i närheten av bildrutans mitt. I sådana fall blinkar  eller  och AF-avståndsmätaren visas inte.

Tekniker för fotografering

Om det är svårt att fokusera med AF på grund av att motivet inte befinner sig mitt i bildrutan, kan du fokusera med hjälp av Centre AF. När du till exempel fotograferar två personer och det finns ett tomrum mellan dem, kan kameran fokusera på bakgrunden mellan dem. Då kan du använda AF-låset för att säkerställa att skärpan hamnar på motivet.

Komponera bilden så att motivet befinner sig mitt i AF-avståndsmätaren och tryck ned avtryckarknappen halvvägs.

När AE/AF-låsindikatorn inte längre blinkar men fortfarande är tänd, återgår du till den helt komponerade bilden och trycker ned avtryckaren helt.

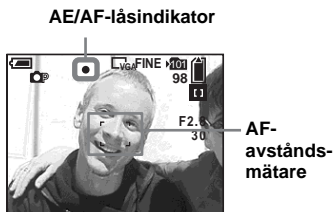

- När du använder AF-låset kan du ta en bild med korrekt skärpa även om motivet befinner sig i utkanten av bildrutan.
- Du kan justera AF-låset innan du trycker ned avtryckarknappen helt.

Ställa in avståndet till motivet

– Förinställt fokus

Lägesväljare:

När du tar en bild med ett förinställt avstånd, eller när du tar en bild genom ett nät eller fönster, kan det vara svårt att få rätt skärpa i autofokusläget. I sådana fall kan det vara praktiskt att använda den förinställda skärpan.

Innan du börjar

När du tar stillbilder bör du ställa in  (Camera) på något annat läge än [Auto] i menyinställningarna (sidan 23).

Kontrollknapp

MENU

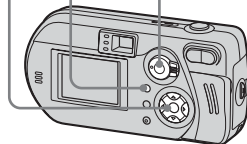

Lägesväljare



1 Ställ in lägesväljaren på  eller .

2 Tryck på MENU.

Menyn visas.

3 Välj  (Focus) med  och välj sedan avståndet till motivet med .

Du kan välja mellan följande avståndsinställningar:

0.5m, 1.0m, 3.0m, 7.0m, ∞ (obegränsat avstånd)

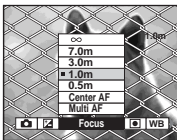

Så här återgår du till autofokusläget

I steg **3** väljer du  (Focus) och sedan [Multi AF] eller [Center AF].

- Skärpeinformationen anger kanske inte avståndet helt korrekt. Använd den bara som en riktlinje.
- Om du riktar linsen uppåt eller nedåt ökas felmarginalen.
- Om det förinställda fokusvärdet blinkar när du har valt [0.5m], trycker du på zoomknappen W tills värdet slutar blinka.

Justera exponeringen

– EV-justering

Lägesväljare: /

Används när du vill ändra den automatiska exponeringen till annan exponering. Värdet kan anges i intervallet +2.0EV till -2.0EV i steg om 1/3EV.

Innan du börjar

När du tar stillbilder bör du ställa in  (Camera) på något annat läge än [Auto] i menyinställningarna (sidan 23).

Kontrollknapp

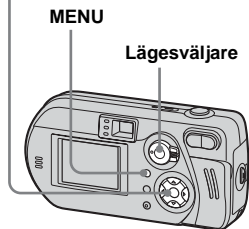

1 Ställ in lägesväljaren på  eller .

2 Tryck på MENU.

Menyn visas.

3 Välj  (EV) med .

Värdet för exponeringsjusteringen visas.



4 Välj värde för exponeringsjusteringen.

Välj värdet med .

Gör justeringarna i samband med att du bekräftar ljusstyrkan i motivets bakgrund på LCD-skärmen.

Så här återgår du till läget för autojustering

Ställ in värdet för exponeringsjusteringen på 0EV igen.

- Det är möjligt att justeringen inte fungerar när motivet är extremt ljusst eller mörkt, eller när du använder blix.

Tekniker för fotografering

När du tar bilder på normalt sätt justeras exponeringen automatiskt. Kontrollera bilden du ska ta. Om den ser ut som i exemplet nedan bör du göra justeringarna manuellt. Om du fotograferar en person i motljus eller ett snötäckt landskap, gör du justeringar i riktning mot +. Om du däremot har ett mörkt motiv som fyller skärmen, bör du göra justeringar i riktning mot - för att få bäst resultat.



Underexponering
→ Justera mot +



Lämplig exponering



Överexponerad → Justera riktningen -

Välja mätningsläge

Lägesväljare:

Med den här funktionen kan du välja ett mätningsläge som passar förhållandena och syftet med fotograferingen.

Flermönstermätning

Bilden delas in i flera områden och mätningen utförs inom varje enskilt område. Kameran bedömer motivets placering och ljusstyrkan i bakgrunden, och ställer in en välbalanserad exponering. Kameran är förinställd på flermönstermätning.

Spot-mätning

Med spot-mätning kan du justera exponeringen av motivet även när detta är bakgrundsbelyst eller när kontrasten mellan motivet och bakgrunden är stor. Placera härkorsen över den punkt som du vill fotografera.





Härkors för spot-mätning

Innan du börjar

När du tar stillbilder bör du ställa in  (Camera) på något annat läge än [Auto] i menyinställningarna (sidan 23).

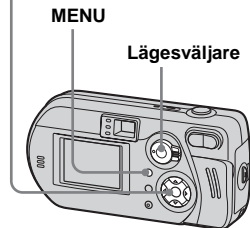
Kontrollknapp



- 1** Ställ in lägesväljaren på  eller .
- 2** Tryck på MENU.
Menyn visas.
- 3** Välj  (Metering Mode) med  och välj sedan [Multi] eller [Spot] med .

Justera färgnyanser

– Vitbalans

Lägesväljare:

När vitbalansen är inställd på Auto, ställs vitbalansen in automatiskt i förhållande till motivets förutsättningar, och därefter justeras den totala färgbalansen. När du vill korrigera de förhållanden som rådde när bilden togs, eller när du tar bilder i speciella ljusförhållanden, kan du välja att göra inställningarna manuellt.

(Glödlampa)

- Används när du tar bilder på exempelvis en fest, där ljusförhållandena ofta ändras.
- Används i en studio eller i videobelysning.

(Lysrör)

Används i lysrörsbelysning.

(Molnigt)

Används när du tar bilder när det är molnigt.

(Dagsljus)

Används när du tar bilder utomhus, i mörker, i neonljus, på fyrverkerier, soluppgångar och i skymningsljus.

Auto (Ingen indikator)

Vitbalansen justeras automatiskt.

Innan du börjar

När du tar stillbilder bör du ställa in  (Camera) på något annat läge än [Auto] i menyinställningarna (sidan 23).

Kontrollknapp

MENU

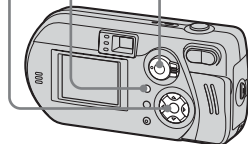

Lägesväljare



1 Ställ in lägesväljaren på  eller .

2 Tryck på MENU.

Menyn visas.

3 Välj [WB] (White Bal) med  och välj sedan önskad inställning med .

Så här återgår du till de automatiska inställningarna

I steg **3** väljer du [Auto].

- I flimrande lysrörsbelysning kan det hända att vitbalansen inte ställs in korrekt även om du väljer .
- När blixten utlöses avbryts den manuella inställningen av vitbalans och bilden tas i Auto-läge.

Tekniker för fotografering

Färgen på motivet som du ser påverkas av rådande ljusförhållanden. I starkt solsken kan bilden verka blåaktig och vid ljuskällor som t.ex. glödlampor verkar vita föremål nästan rödaktiga. Människoögat har en fantastisk förmåga att anpassa sig. Till och med när ljusförhållanden ändras, kan ögat anpassa sig och känna igen den rätta färgen nästan omedelbart. Digitala stillbildskameror påverkas dock i hög grad av ljusförhållanden. Den här kameran anpassas vanligtvis automatiskt, men om du märker att färgen på hela bilden känns något onormal när du visar en bild på LCD-skärmen, rekommenderas du att justera vitbalansen.

Justera blixtnivån

– Blixtnivå

Lägesväljare: 

Du kan ändra mängden blyxtljus.

Innan du börjar

Ställ in  (Camera) på något annat läge än [Auto] i menyinställningarna (sidan 23).

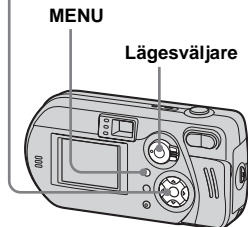

Kontrollknapp



1 Ställ in lägesväljaren på .

2 Tryck på MENU.

Menyn visas.

3 Välj [\pm] (Flash Level) med  och välj sedan önskad inställning med .

High: Blixtnivån blir starkare än normalt.

Normal: Normalinställning.

Low: Blixtnivån blir svagare än normalt.

- Du kan även utföra den här proceduren när lägesväljaren är inställd på  (gäller endast Clip Motion).

Flera bildrutor vid tagning

– Clip Motion

Lägesväljare: 

Du kan ta ett antal stillbilder i följd (GIF-animering). Eftersom filstorleken är liten är dessa bilder idealiska på en hemsida eller som bilagor till ett e-postmeddelande.

- Clip Motion-bilder är begränsade till färgnivåer på högst 256 färger. Det är karakteristiskt för tagning i GIF-format. På grund av detta kan det hända att bildkvaliteten kan bli sämre i vissa bilder.

Normal (160×120)

Det maximala antalet bildrutor du kan ta i en Clip Motion-tagning är 10. Det här lämpar sig för en hemsida.

Mobile (120×108)

Två är det maximala antalet bildrutor som du kan ta i Clip Motion i det här läget. Det här lämpar sig för bärbara dataterminaler.

- Mobile-läget har strikta begränsningar av filstorleken, vilket påverkar bildkvaliteten.

Innan du börjar

Ställ in [Moving Image] på [Clip Motion] i SET UP-inställningar (sidorna 41, 102).

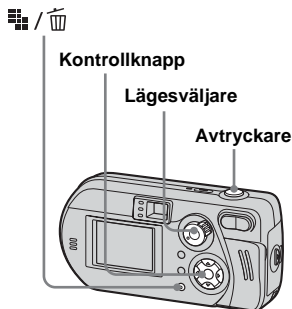

1 Ställ in lägesväljaren på .

2  /  Tryck på (Bildstorlek).

Inställningen Image Size visas.

3 Välj önskat läge med  / .

Du kan välja mellan [Normal] och [Mobile].

4 Ta en bild.

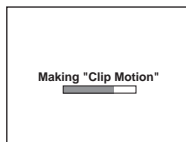







5 Ta nästa bild.

Tryck ned avtryckarknappen en gång för att ta nästa bild och upprepa proceduren tills du har tagit önskat antal bilder.

6 Tryck på .

Samtliga bilder sparas i „Memory Stick”.

Så här raderar du bilder under tagningen

- 1 I steg **4** eller **5** trycker du på  (). Bilderna visas i följd och visningen avbryts när du kommer till den sista bilden.
- 2 Tryck på  /  (Ta bort), välj antingen [Delete Last] eller [Delete All] och tryck på .
- 3 Välj [Delete] och tryck på . Om du valde [Delete Last] i steg **2**, upprepar du steg **1** till **3** för att radera bilderna i ordning från den senast tagna bilden.

- Om du inte slutför steg **6** sparas inte alla bilderna i „Memory Stick”.
- Datum och klockslag kan inte infogas i Clip Motion.
- När du visar Clip Motion-bilder på indexskärmen, kan det hända att bilderna ser något annorlunda ut än i verkligheten.
- GIF-filer som skapas på andra kameror visas eventuellt inte på rätt sätt med den här kameran.
- Information om hur många bilder som kan sparas med Clip Motion finns på sidan 97.

Ta bilder i Multi Burst-läge

– Multi Burst

Lägesväljare:

Tryck ned avtryckarknappen en gång om du vill ta 16 bildrutor i rad. Det här är en praktisk funktion om du till exempel vill hålla reda på din form i sportsammanhang.



Innan du börjar

Ställ in [Moving Image] på [Multi Burst] i SET UP-inställningar (sidorna 41, 102).

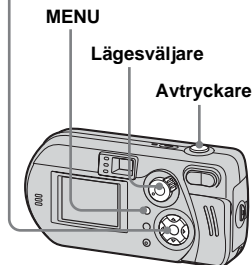

Kontrollknapp



1 Ställ in lägesväljaren på .

2 Tryck på MENU.

Menyn visas.

3 Välj  (Interval) med  och välj sedan önskat intervall mellan bilderna med /▼.

Du kan välja bildruteintervall i menyinställningarna (sidan 100).

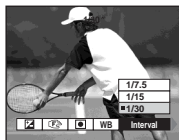

4 Ta bilden.

16 bilder tas som en bild (bildstorlek: 1.2M).

- Information om att visa bilder som tagits i Multi Burst-läge finns på sidan 61.
- Information om hur många bilder som kan sparas finns på sidan 97.
- Blixten kan inte användas.
- I Multi Burst kan datum och tid inte infogas.

Ta tre bilder i följd

– Burst 3

Lägesväljare:

Du kan ta tre bilder i följd genom att trycka ned avtryckarknappen en enda gång.

Kontrollknapp

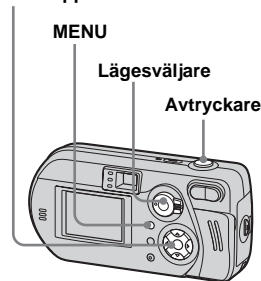

1 Ställ in lägesväljaren på .

2 Tryck på MENU.

Menyn visas.

- 3** Välj [Mode] (REC Mode) med ◀/▶ och välj sedan [Burst 3] med ▲/▼.

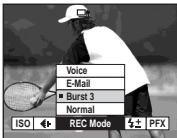

4 Ta bilden.

När „Recording” har försvunnit från LCD-skärmen kan du ta nästa bild.

Så här återgår du till normalt läge

I steg **3** väljer du [Normal].

- Blixten kan inte användas.
- Bilden visas inte under tagning. Komponera bilden innan du trycker på avtryckaren.
- Tidsintervallet som behövs för att spara bilden är cirka 0,5 sekund.

Ta stillbilder för e-post

– E-Mail

Lägesväljare:

Du kan ta bilder och spara dem i en fil som är tillräckligt liten (320×240) för att du ska kunna bifoga den i ett e-postmeddelande. Det normala bildläget som du valde med inställningen Image Size (sidan 20) registreras också.

Kontrollknapp

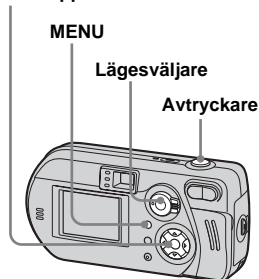

- 1** Ställ in lägesväljaren på .

- 2** Tryck på MENU.

Menyn visas.

- 3** Välj [Mode] (REC Mode) med ◀/▶ och välj sedan [E-Mail] med ▲/▼.

4 Ta bilden.

När „Recording” har försvunnit från LCD-skärmen kan du ta nästa bild.

Så här återgår du till normalt läge

I steg **3** väljer du [Normal].

- Gå till e-postprogrammets hjälpfiler om du behöver information om hur du bifogar bilder i ett e-postmeddelande.
- Information om hur många bilder som kan sparas finns på sidan 97.

Ta stillbilder med ljudfiler

– Voice

Lägesväljare:

Du kan fotografera stillbilder med ljudfiler.

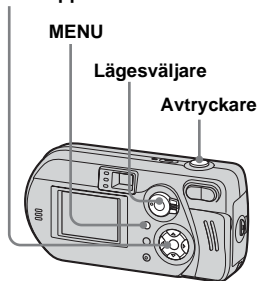

Kontrollknapp



1 Ställ in lägesväljaren på .

2 Tryck på MENU.

Menyn visas.

3 Välj [Mode] (REC Mode) med  och välj sedan [Voice] med .

4 Ta bilden.

Om du trycker ned avtryckarknappen, och släpper upp den, spelas ljudet in under fem sekunder.

Om du håller ned avtryckarknappen, spelas ljudet in under högst 40 sekunder tills du släpper upp knappen.

Så här återgår du till normalt läge

I steg **3** väljer du [Normal].

- Om du vill visa bilder som spelats in i läget Voice gör du på samma sätt som i „Visa filmer i LCD-fönstret” (sidan 69).
- Information om hur många bilder som kan sparas finns på sidan 97.

Ta bilder efter miljön

Lägesväljare: 📷

När du tar nattbilder, bilder på personer i mörker, vyer, strandbilder eller snölandskap, kan du använda lägena nedan för att höja bildkvaliteten.

🌙 Läget Skymning

I mörka ljusförhållanden kan du ta bilder med skymningsläget. Eftersom slutartiden är längre i sådana förhållanden rekommenderar vi att du använder ett stativ.



- Det går inte att använda makroläget.
- Blixten kan inte användas.

👤🌙 Läget Skymning och porträtt

Använd det här läget när du tar bilder i mörker med människor i förgrunden. I det här läget kan du ta bilder av människor i förgrunden med tydliga konturer utan att förlora känslan av att bilden är tagen på kvällen.

Eftersom slutartiden är längre rekommenderar vi att du använder ett stativ.



- Blixten tvingas förblixta.

🏔️ Läget Vy

Fokuserar på motiv långt borta, vilket är praktiskt när du vill ta bilder på vyer på avstånd.



- Det går inte att använda makroläget.
- Blixten är inställd på ⚡ (Aktiverad blix) eller ⚡ (Ingen blix).

🌨️ Läget Snö

Använd det här läget när hela skärmen blir vit, exempelvis när du fotograferar ett snölandskap. Detta läge förhindrar att bilden förlorar färg och gör alla färger ljusare.



- Blixten är inställd på ⚡ (Aktiverad blix) eller ⚡ (Ingen blix).

🌊 Läget Strand

När du fotograferar vid vatten registreras vattnets blå färg med skärpa.



- Blixten är inställd på ⚡ (Aktiverad blix) eller ⚡ (Ingen blix).

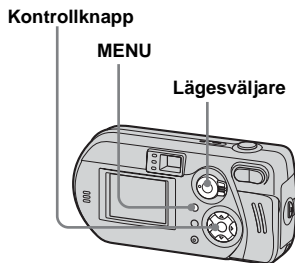

1 Ställ in lägesväljaren på .

2 Tryck på MENU.

Menyn visas.

3 Välj (Camera) med och välj önskat läge med .

Så här återgår du till normalt läge

I steg **3** väljer du [Auto] eller [Program].

- Slutartidsinställningen för Burst 3-läget får högst prioritet även om du väljer läget för skymning eller skymning och porträtt. Det innebär att bilden kanske inte registreras exakt så som det var tänkt
- Inställningen sparas även om strömmen stängs av.

NR långsam slutare

Läget NR långsam slutare tar bort störningar i bilderna och gör dem skarpere. När slutartiden är lång aktiveras läget NR långsam slutare automatiskt och „NR” visas bredvid indikatorn för slutartid.



Tryck ned avtryckarknappen helt.

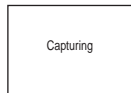

Skärmen slocknar.

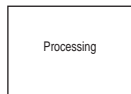

När „Processing” försvinner har bilden tagits.

- Om du vill ta bort vibrationseffekter rekommenderar vi stativ.

Lägga till specialeffekter

– Bildeffekt

Lägesväljare:

Du kan lägga till specialeffekter för att förstärka kontrasterna i dina bilder.

Solarize



Som en illustration med ljusa och mörka områden med tydliga konturer

Sepia



Färgad bild som ser ut som ett gammalt fotografi

Neg.Art







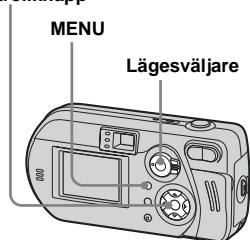

Gjord så att den ser ut som ett negativ

Innan du börjar

När du tar stillbilder bör du ställa in  (Camera) på något annat läge än [Auto] i menyinställningarna (sidan 23).

Kontrollknapp



- 1** Ställ in lägesväljaren på  eller .
- 2** Tryck på MENU.
Menyn visas.
- 3** Välj [PFX] (P.Effect) med   och välj sedan önskat läge med  .

Så här avbryter du bildeffekt

I steg **3** väljer du [Off].

Välja mapp och visa bilder

– Folder

Lägesväljare: 

Välj mappen där bilderna som du vill visa är lagrade.

Kontrollknapp

MENU

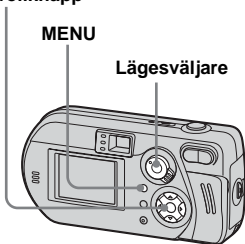

Lägesväljare



1 Ställ in lägesväljaren på .



2 Tryck på MENU.

Menyn visas.

3 Välj [Folder] med  och tryck sedan på .

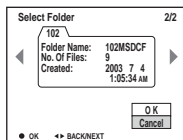
4 Välj den önskade mappen med  .



5 Välj [OK] med  och tryck sedan på .

Så här avbryter du markeringen

I steg **5** väljer du [Cancel].

När det har skapats flera mappar i „Memory Stick”

När den första eller sista bilden i mappen visas, syns följande ikoner på skärmen.

: Går till föregående mapp.

: Går till nästa mapp.

: Går till både föregående och nästa mapp.

På enbildsskärm



På indexskärm (nio bilder)



På indexskärm (tre bilder)

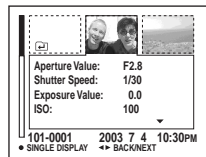

- När det inte finns några lagrade bilder i mappen visas „No file in this folder”.
- Du kan visa bilder från den senaste tagningen utan att välja mapp.

Förstora en del av en stillbild

Lägesväljare: ►

Du kan förstora en bild upp till fem gånger dess ursprungliga storlek. Du kan även spara den förstörade bilden som en ny fil.

Kontrollknapp

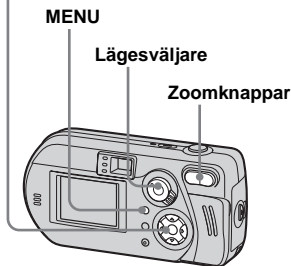

Förstora en bild

– Visningszoom

- 1** Ställ in lägesväljaren på ►.
- 2** Visa den bild du vill förstora.
- 3** Tryck på zoomknappen T för att förstora bilden.
- 4** Välj den del av bilden som ska förstöras med ▲/▼/◀/▶.

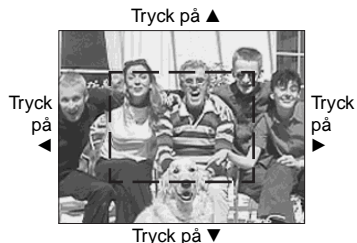

- ▲: Om du vill visa en del av bildens övre del
- ▼: Om du vill visa en del av bildens nedre del
- ◀: Om du vill visa en del av bildens vänstra del
- ▶: Om du vill visa en del av bildens högra del

- 5** Ändra zoomen med zoomknapparna W/T.



Så här avbryter du en förstörd visning

Tryck på ●.

- Du kan inte använda visningszoom med rörliga bilder (MPEG-film) eller bilder inspelade i Clip Motion/Multi Burst.
- Om du trycker på W-zoomknappen när du visar bilder som inte har förstörats, visas indexfönstret (sidan 33).
- Bilderna som visas i Snabbgranskning (sidan 24) kan förstöras med tillvägagångssättet i steg **3** till **5**.

Spara en förstorad bild

– Trimming

- 1** När du har visat en bild med visningszoom trycker du på MENU-knappen.

Menyn visas.

- 2** Välj [Trimming] med ► och tryck sedan på ●.

- 3** Välj bildstorlek med ▲/▼ och tryck sedan på ●.

Bilden tas och bilden på skärmen återgår till den storlek den hade före förstoringen.

- Den trimmade bilden sparas i inspelningsmappen som den senaste filen och originalbilden behålls.
- Den trimmade bildens bildkvalitet kan försämrats.
- Du kan inte anpassa bilden till formatet 3:2.

Visa bilder i oavbruten följd

– Bildspel

Lägesväljare: ►

Du kan visa tagna bilder i oavbruten följd, en efter en. Det här är praktiskt om du vill kontrollera dina bilder eller om du ska hålla ett föredrag.

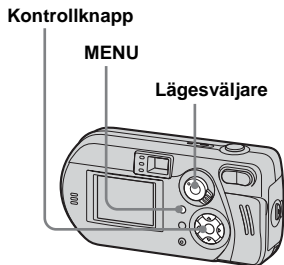

- 1** Ställ in lägesväljaren på ►.

- 2** Tryck på MENU.

Menyn visas.

- 3** Välj [Slide] med ◀/▶ och tryck på ●.

Ställ in följande alternativ med ▲/▼/◀/▶.

Intervall-inställningar

3 sec/5 sec/10 sec/30 sec/1 min

Image

Folder: Visar alla bilder i den valda mappen.

All: Visar alla bilder i „Memory Stick”.

Repeat

On: Visar bilderna upprepade gånger.

Off: Visar bilderna en gång och slutar sedan.

- 4** Välj [Start] med ▼/► och tryck sedan på ●.

Bildspelet startar.

Så här avbryter du bildspelsinställningen

I steg **3** väljer du [Cancel].

Så här stoppar du uppspelning av bildspelet

Tryck på ●, välj [Exit] med ► och tryck sedan på ●.

Hoppa till nästa/föregående bild i bildspelet

Tryck på ► (nästa) eller ◀ (föregående).

- Inställningarna för intervallen är endast riktlinjer. Intervallen varierar beroende på olika faktorer, till exempel bildstorlek.

Rotera stillbilder

– Rotate

Lägesväljare: ►

Bilder som tagits med kameran i vertikalt läge kan roteras och visas horisontellt.



Kontrollknapp

MENU

Lägesväljare

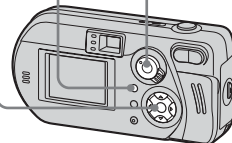

1 Ställ in lägesväljaren på ► och visa bilden som du vill rotera.

2 Tryck på MENU.

Menyn visas.

3 Välj [Rotate] med ◀/► och tryck sedan på ●.

4 Välj ↶ ↷ med ▲ och rotera bilden med ◀/►.

5 Välj [OK] med ▲/▼ och tryck sedan på ●.

Så här avbryter du rotationen

I steg **4** eller **5** väljer du [Cancel].

- Skyddade bilder, filmer (MPEG-film) eller bilder inspelade i läget Clip Motion/Multi Burst kan inte roteras.
- Du kan eventuellt inte rotera bilder som tagits med andra kameror.
- När bilderna visas på en dator, kan det hända att rotationsinformationen ignoreras beroende på vilket program du använder.

Visa bilder som tagits i Multi Burst-läge

Lägesväljare:

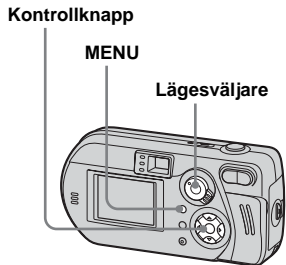

Du kan visa Multi Burst-bilder i oavbruten följd eller visa dem en bildruta i taget. Funktionen kan användas när du vill kontrollera bilderna.



- När bilderna visas på en dator, visas de 16 bilderna på samma gång som en del av en enstaka bild.
- När Multi Burst-bilder visas på en kamera utan Multi Burst-funktion, visas de 16 bilderna på samma gång som en del av en enstaka bild, precis som på datorn.

Visa i oavbruten följd



1 Ställ in lägesväljaren på .

2 Välj Multi Burst-bilden med  .

Den valda Multi Burst-bilden visas i oavbruten följd.





Så här gör du paus

Tryck på . Du återupptar visningen genom att trycka på  igen. Visningen börjar med den bildruta som visas på LCD-skärmen.

Visa en bildruta i taget

– Stega visning

1 Ställ in lägesväljaren på .

2 Välj Multi Burst-bilden med  .



Den valda Multi Burst-bilden visas i oavbruten följd.

3 Tryck på  när önskad bildruta syns.

„Step” visas.



4 Stega fram bildrutan med .



- ▶: Nästa bildruta visas. Bildrutan stegas fram medan du håller ned .
- ◀: Föregående bildruta visas. När du håller ned  stegas bildrutan bakåt.

Så här återgår du till normal visning

I steg **4** trycker du på . Visningen börjar med den bildruta som syns på LCD-skärmen.

Så här raderar du bilder

När du använder det här läget kan du inte radera utvalda bildrutor. Alla 16 bilder raderas samtidigt.

- 1 Visa den Multi Burst-bild som du vill ta bort.
- 2 Tryck på  /  (Ta bort).
- 3 Välj [Delete] och tryck sedan på . Samtliga bildrutor raderas.

Skydda bilder

– Skydda

Lägesväljare: 

Du kan förhindra att viktiga bilder raderas av misstag, genom att skydda dem.

Kontrollknapp

MENU

Lägesväljare

Zoomknappar

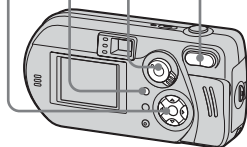



På enbildsskärm

1 Ställ in lägesväljaren på .

2 Visa den bild du vill skydda med /



3 Tryck på MENU.

Menyn visas.

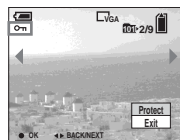

4 Välj [Protect] med / och tryck på .

Bilden som nu visas har skyddats och märket  (Skydda) visas på skärmen.



5 Om du vill skydda andra bilder visar du den bild som du vill skydda med / och trycker sedan på .

Så här stänger du av skyddet



I steg **4** eller **5** trycker du på  igen. -märket försvinner.



På indexskärm (nio bilder)

1 Ställ in lägesväljaren på  och tryck på zoomknappen W (index) en gång för att växla till indexskärmen (nio bilder).

2 Tryck på MENU.

Menyn visas.

3 Välj [Protect] med / och tryck på .

4 Välj [Select] med / och tryck på .

5 Välj den bild som du vill skydda med /

Det gröna  märket (Skydda) visas på den valda bilden.



6 Om du vill skydda andra bilder upprepar du steg **5**.

7 Tryck på MENU.

8 Välj [OK] med ► och tryck sedan på ●.

Märket  ändras till vitt och den valda bilden skyddas.

Så här stänger du av skyddet

I steg 4 väljer du [Cancel], eller i steg 8 väljer du [Exit].

Ta bort skydd

I steg 5 väljer du en bild för vilken du vill frigöra skyddet med ▲/▼/◀/▶, och trycker på ●. Märket  ändras till grått. Upprepa proceduren för alla bilder vars skydd du vill ta bort. Tryck på MENU, välj [OK] och tryck sedan på ●.

Så här skyddar du samtliga bilder i mappen

I steg 4 väljer du [All In Folder] och trycker på ●. Därefter väljer du [On] och trycker på ●.

Så här tar du bort skyddet från samtliga bilder i mappen

I steg 4 väljer du [All In Folder] och trycker på ●. Därefter väljer du [Off] och trycker på ●.

På indexskärm (tre bilder)

1 Ställ in lägesväljaren på ► och tryck på zoomknappen W (index) två gånger för att växla till indexskärmen (tre bilder).

2 Flytta bilden som du vill skydda till mitten med hjälp av ◀/▶.

3 Tryck på MENU.

Menyn visas.

4 Välj [Protect] med ▲/▼ och tryck sedan på ●.

Bilden i mitten skyddas och ett -märke (Skydda) visas på bilden.

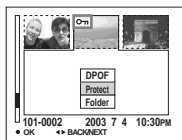

5 Om du vill skydda andra bilder flyttar du bilden du vill skydda till mitten med ◀/▶ och upprepar steg 4.

Ta bort skydd

I steg 4 väljer du den bild från vilken du vill ta bort skyddet och trycker på ●. Om du vill ta bort skyddet från samtliga bilder upprepa du proceduren för varje bild.

Ändra bildstorlek

– Anpassa

Lägesväljare: 

Du kan ändra storlek på en tagen bild och spara den som en ny fil.

Du kan ändra storleken till följande format. 5.0M, 3.1M, 1.2M och VGA.

Originalbilden finns kvar även efter att formatet har ändrats.

Kontrollknapp

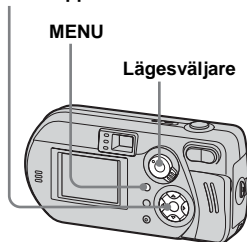



1 Ställ in lägesväljaren på .

2 Visa den bild som du vill ändra storlek på med / .

3 Tryck på MENU.

Menyn visas.

4 Välj [Resize] med /  och tryck på .

5 Välj den nya bildstorleken med /  och tryck sedan på .

Bilden med den ändrade storleken sparas i inspelningsmappen som den senaste filen.

Så här avbryter du anpassningen

I steg **5** väljer du [Cancel].

- Filmer (MPEG-film) eller bilder inspelade i läget Clip Motion/Multi Burst kan inte anpassas.
- När bilder ändras från en mindre till en större storlek blir bildkvaliteten sämre.
- Du kan inte ändra storleken till formatet 3:2.
- Om du försöker ändra storleken på en 3:2-bild får bilden svarta band i över- och underkant.

Välja bilder för utskrift

– Utskriftsmärke (DPOF)

Lägesväljare: ►

Du kan ange att vissa bilder ska skrivas ut. Detta är praktiskt om bilderna ska framkallas i en butik som uppfyller DPOF-standarderna (Digital Print Order Format).

Kontrollknapp

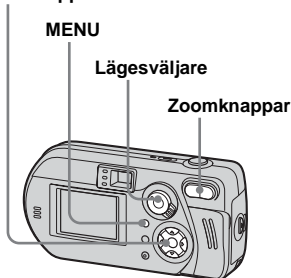

- Du kan inte markera filmer (MPEG-film) eller bilder som tas med läget Clip Motion.
- I E-Mail-läget infogas utskriftsmärket (DPOF) på den bild i normal storlek som togs samtidigt.
- När du lägger till ett utskriftsmärke på bilder som tagits i Multi Burst-läge, skrivs alla bilder ut på ett enda ark som delas in i 16 rutor.

På enbildsskärm

- 1** Ställ in lägesväljaren på ►.
- 2** Visa den bild som du vill skriva ut med ◀/▶.
- 3** Tryck på MENU.
Menyn visas.
- 4** Välj [DPOF] med ◀/▶ och tryck på ●.
-märket visas på bilden.



- 5** Om du vill märka andra bilder, visar du den bild som du vill märka med ◀/▶ och trycker sedan på ●.

Så här tar du bort -märket

I steg **4** eller **5** trycker du på ● igen.
-märket försvinner.

På indexskärm (nio bilder)

- 1** Ställ in lägesväljaren på ► och tryck på zoomknappen W (index) en gång för att växla till indexskärmen (nio bilder).
- 2** Tryck på MENU.
Menyn visas.
- 3** Välj [DPOF] med ► och tryck sedan på ●.
- 4** Välj [Select] med ◀/▶ och tryck på ●.
 - Du kan inte märka bilder med alternativet [All In Folder].
- 5** Välj bilderna som du vill skriva ut med ▲/▼/◀/▶ och tryck sedan på ●.
Det gröna -märket visas på den valda bilden.



- 6** Om du vill märka andra bilder upprepar du steg **5** för varje bild.

7 Tryck på MENU.

8 Välj [OK] med ► och tryck sedan på ●.

-märket blir vitt och inställningen är klar.

Så här tar du bort -märket

I steg **5** väljer du bilden vars -märke du vill radera med ▲/▼/◀/▶ och trycker på ●.

Så här raderar du alla  märken från bilderna i mappen

I steg **4** väljer du [All In Folder] och trycker på ●. Därefter väljer du [Off] och trycker på ●.

Så här avbryter di markeringen

I steg **4** väljer du [Cancel], eller i steg **8** väljer du [Exit].

På indexskärm (tre bilder)

1 Ställ in lägesväljaren på ► och tryck på zoomknappen W (index) två gånger för att växla till indexskärmen (tre bilder).

2 Flytta bilden som du vill skriva ut till mitten med ◀/▶.

3 Tryck på MENU.
Menyn visas.

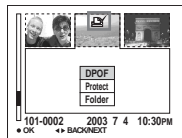

4 Välj [DPOF] med ▲ och tryck sedan på ●.
-märket visas på bilden i mitten.



5 Om du vill märka andra bilder flyttar du den bild som du vill märka till mitten med hjälp av ◀/▶ och upprepar steg **4**.

Så här tar du bort -märket

I steg **4** trycker du på ● igen.

-märket försvinner. Om du vill ta bort -märket från alla bilder upprepar du proceduren för var och en av dem.

Filma

Lägesväljare:

Du kan filma (MPEG-filmer).

Innan du börjar

Ställ in [Moving Image] på [MPEG Movie] i SET UP-inställningar (sidorna 41, 102).



1 Ställ in lägesväljaren på .

2 Tryck på  /  (Bildstorlek).

Inställningen Image Size visas.

3 Välj önskat läge med  / .

Du kan välja mellan 640 (VGA) och 160 (Mail).

Information om maximal inspelningstid för alla bildstorlekar finns på sidan 97.

4 Tryck ned avtryckarknappen helt.

„REC” visas i fönstret och kameran påbörjar inspelning av bild och ljud.





- När kamerans „Memory Stick”-kapacitet har förbrukats avbryts tagningen.

5 Tryck ned avtryckarknappen helt en gång till för att stoppa inspelningen.

Indikatorer på skärmen när du spelar in filmer

Indikatorerna sparas inte tillsammans med bilderna.

Varje gång du trycker på  ändras LCD-skärmens status så här. Indikatorer av  LCD-skärm av  Indikatorer på. En detaljerad beskrivning av de angivna alternativen finns på sidan sidan 110.

Så här tar du närbilder (Makro)

Ställ in lägesväljaren på  och följ proceduren på sidan 26.

Så här tar du bilder med självutlösaren

Ställ in lägesväljaren på  och följ proceduren på sidan 27.

- Var noga med att inte vidröra mikrofonen (sidan 8) under tagningen.
- Blixten kan inte användas.
- I MPEG-film kan datum och tid inte infogas.
- Du kan inte ändra zoomnivån medan du spelar in film.

Visa filmer i LCD-fönstret

Lägesväljare:

Du kan visa filmer på kamerans LCD-skärm och höra ljud från kamerans högtalare.



1 Ställ in lägesväljaren på .

2 Välj önskad film med / .

Filmer med bildstorleken [160 (Mail)] visas med mindre storlek än stillbilder.

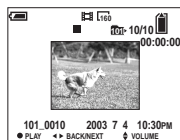

Filmer med bildstorleken [640 (VGA)] visas i helskärmsformat.

3 Tryck på .

Filmbilderna visas och ljudet spelas upp.

 (visning) visas på LCD-skärmen medan en film spelas upp.





Visning-
sindikator



Så här avbryter du uppspelningen

Tryck på .

Så här justerar du volymen



Tryck på / .

Så här spolar du framåt/bakåt

Tryck på  (nästa) eller  (föregående) medan du spelar upp filmen.

Tryck på  för att återgå till normal uppspelning.

Indikatorer på skärmen när du visar filmer

Varje gång du trycker på  ändras LCD-skärmens status så här. Indikatorer av  LCD-skärm av  Indikatorer på. En detaljerad beskrivning av de angivna alternativen finns på sidan 111.

- Proceduren för hur du visar filmer på en TV är densamma som när du visar stillbilder (sidan 34).
- En film som spelas in med andra Sony-enheter visas med en mindre storlek än stillbilder.

Radera filmer

Lägesväljare: ►

Du kan radera filmer som du inte vill ha kvar.

Kontrollknapp

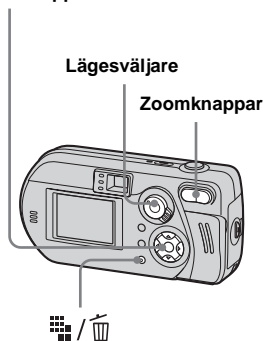

På enbildsskärm

- 1** Ställ in lägesväljaren på ►.
- 2** Välj den film som du vill radera med ◀/▶.
- 3** Tryck på / (Ta bort).
Filmen har inte raderats ännu.
- 4** Välj [Delete] med ▲ och tryck sedan på ●.
„Memory Stick access” visas på LCD-skärmen. När det här meddelandet försvinner har filmen raderats.
- 5** Om du vill radera ytterligare filmer visar du filmen du vill radera med ◀/▶ och upprepar steg **4**.

Så här avbryter du raderingen

I steg **4** eller **5** väljer du [Exit].

På indexskärm (nio bilder)

- 1** Ställ in lägesväljaren på ► och tryck på zoomknappen W (index) en gång för att visa en indexskärm (nio bilder).
- 2** Tryck på / (Ta bort).
- 3** Välj [Select] med ◀/▶ och tryck på ●.
- 4** Välj filmerna som du vill radera med ▲/▼/◀/▶ och tryck sedan på ●.
Märket (Ta bort) visas på den valda filmen.



Filmen har inte raderats ännu.

- 5** Upprepa steg **4** om du vill radera ytterligare filmer.
- 6** Tryck på / (Ta bort).

7 Välj [OK] med ► och tryck sedan på ●.

Meddelandet „Memory Stick access” visas i fönstret. När det här meddelandet försvinner har filmen raderats.

Så här avbryter du raderingen

I steg 3 eller 7 väljer du [Exit].

Så här raderar du samtliga bilder i mappen

I steg 3 väljer du [All In Folder] och trycker på ●. Därefter väljer du [OK] och trycker på ●. Om du vill avbryta raderingen väljer du [Cancel] med ◀ och trycker på ●.

På indexskärm (tre bilder)

1 Ställ in lägesväljaren på ► och tryck på zoomknappen W (index) två gånger för att växla till indexskärmen (tre bilder).

2 Flytta filmen du vill ta bort till mitten med ◀/►.

3 Tryck på  /  (Ta bort).
Menyn visas.

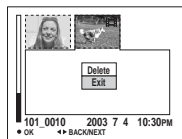

Filmen har inte raderats ännu.

4 Välj [Delete] med ▲ och tryck sedan på ●.

Meddelandet „Memory Stick access” visas i fönstret. När det här meddelandet försvinner har filmen raderats.

Så här avbryter du raderingen

I steg 4 väljer du [Exit].

Redigera filmer

Lägesväljare:

Du kan klippa i filmer eller ta bort onödiga delar. Det här är det rekommenderade läget när kapaciteten för „Memory Stick” inte är tillräcklig, eller när du bifogar filmer i e-postmeddelanden.

De tilldelade filnumren när filmer har klippts

De redigerade filmerna tilldelas nya nummer och lagras som de senaste filerna i inspelningsmappen. Originalfilmen raderas och dess filnummer hoppas över.

<Exempel> Klippa en film med namnet 101_0002

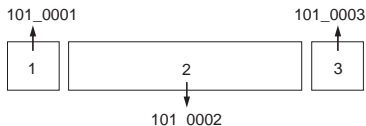

1. Klippa scen A.

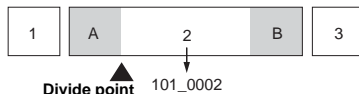

2. Klippa scen B.

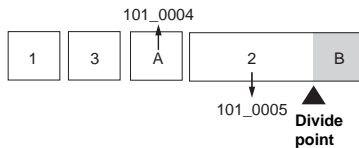

3. Ta bort scen A och B om de inte behövs.

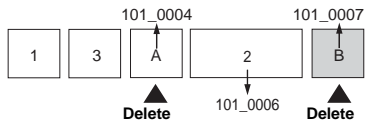



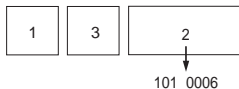



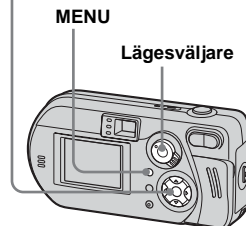

4. Endast de önskade scenerna återstår.



Klippa filmer

Kontrollknapp



- 1 Ställ in lägesväljaren på .
 - 2 Välj den film som du vill klippa med / .
 - 3 Tryck på MENU.
Menyn visas.
 - 4 Välj [Divide] med  och tryck på . Välj därefter [OK] med  och tryck på .
- Uppspelningen av filmen påbörjas.

5 Bestäm en klippunkt.

Tryck på ● vid önskad klippunkt.

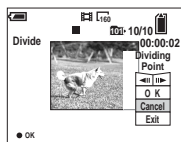

När du vill ändra klippunkt väljer du [◀||/||▶] (bildruta framåt/bakåt) och ändrar klippunkten med ◀/▶. Om du vill byta klippunkt väljer du [Cancel]. Uppspelningen av filmen börjar om.

6 När du har bestämt klippunkt väljer du [OK] med ▲/▼ och trycker på ●.

7 Välj [OK] med ▲ och tryck sedan på ●.

Filmen klipps.

Så här avbryter du klippningen

I steg 5 eller 7 väljer du [Exit]. Filmen visas i fönstret igen.

- Du kan inte klippa följande typer av bilder.
 - Clip Motion
 - Multi Burst
 - Stillbilder
 - Filmer som inte är tillräckligt långa för att klippas
 - Skyddad film
- Det går inte att återställa filmer när de har klippts.
- Originalfilmen raderas när du klipper den.
- Den klippta filmen sparas i den valda inspelningsmappen som den senaste filen.

Radera onödiga delar av filmer

1 Klipp bort onödiga delar av en film (sidan 72).

2 Visa den del av filmen som du vill radera.

3 Tryck på [Grid] / [Trash] (Ta bort).

Filmen har inte raderats ännu.

4 Välj [Delete] med ▲ och tryck sedan på ●.

Filmen som visas i fönstret raderas.

Kopiera bilder till datorn

– För Windows-användare

Rekommenderad datormiljö

Operativsystem: Microsoft Windows 98, Windows 98SE, Windows 2000 Professional, Windows Millennium Edition, Windows XP Home Edition eller Windows XP Professional

Ovan nämnda operativsystem måste installeras på fabriken. Funktionaliteten kan inte garanteras i en miljö som uppgraderats till något av operativsystemen ovan eller i miljöer som tillåter multipla startsekvenser.

Processor: MMX Pentium 200 MHz eller snabbare

USB-kontakt: Medföljer som standard

Bildskärm: 800 × 600 punkter eller mer High Color (16-bitars färg, 65 000 färger) eller mer

- Om du ansluter två eller flera USB-enheter till datorn samtidigt, kan det hända att vissa enheter, inklusive kameran, inte fungerar beroende på typen av USB-enhet.
- Funktionaliteten kan inte garanteras när du använder ett USB-nav.
- Funktionaliteten kan inte garanteras för alla de datormiljöer som rekommenderas ovan.

USB-läge

Det finns två olika lägen för USB-anslutning: [Normal] och [PTP]*.

Fabriksinställningen är läget [Normal].

* Enbart kompatibelt med Windows XP. Vid anslutning till en dator kopieras enbart data i den mapp som valts med kameran till datorn. Du väljer mappen genom att följa instruktionen på sidan 57.

Kommunikation med datorn

När du återställer datorn från läget för uppehåll eller vila kan det hända att kommunikationen mellan kameran och datorn inte återställs samtidigt.

När datorn saknar USB-kontakt

Om det varken finns en USB-kontakt eller ett „Memory Stick“-fack kan du kopiera bilder med kringutrustning. Mer information finns på webbplatsen för Sony. <http://www.sony.net/>

Innehåll på CD-ROM-skivan

■ USB-drivrutin

Drivrutinen krävs för att ansluta kameran till datorn.

När Windows XP används behöver du inte installera USB-drivrutinen.

■ Image Transfer

Programmet används för att enkelt överföra bilder från kameran till datorn.

■ ImageMixer

Med programmet kan du visa och redigera bilder som lagrats i datorn.

- Detta avsnitt beskriver rutinerna med Windows Me som exempel. Du kan behöva utföra andra steg beroende på vilket operativsystem som används.
- **Stäng alla program som körs på datorn innan USB-drivrutinen och programmet installeras.**
- Logga in som administratör när du använder Windows XP eller Windows 2000.
- Skärminställningarna bör vara 800 × 600 punkter eller mer, High Color (16-bitars färg, 65 000 färger) eller mer. Installationsprogrammets välkomstsärm kan inte visas om inställningen är lägre än 800 × 600 punkter eller 256 färger.

Installera USB-drivrutinen

När Windows XP används behöver du inte installera USB-drivrutinen.

När USB-drivrutinen väl har installerats, behöver du inte installera USB-drivrutinen.

- 1** Slå på datorn och sätt i den medföljande CD-ROM-skivan i CD-ROM-enheten.

Anslut inte kameran till datorn ännu.

Modellvalsskärmen visas. Om den inte visas, kan du dubbelklicka på  (My Computer) → [ImageMixer] i den ordningen.

- 2** Klicka på [Cyber-shot] på modellvalsskärmen.

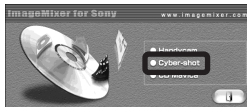

Skärmen med installationsmenyn visas.

- 3** Klicka på [USB Driver] på välkomstskärmen.



Skärmen „InstallShield wizard” visas.

- 4** Klicka på [Next]. När skärmen „Information” visas, klickar du på [Next].



Installationen av USB-drivrutinen startar. Ett meddelande visas på skärmen när installationen är klar.

- 5** Klicka på [Yes, I want to restart my computer now] och sedan på [Finish].

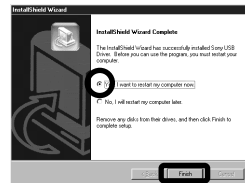

Datorn startas om. Nu kan du upprätta en USB-anslutning.

Installera „Image Transfer“

Du kan använda programvaran „Image Transfer“ för att automatiskt kopiera bilder till datorn när du har anslutit kameran till datorn.

- 1 Klicka på [Cyber-shot] på modellvalsskärmen.



Skärmen med installationsmenyn visas.

- 2 Klicka på [Image Transfer] på skärmen. Välj önskat språk och klicka på [OK].



Skärmen „Welcome to the InstallShield Wizard“ visas.

- 3 Klicka på [Next]. När skärmen „License Agreement“ visas, klickar du på [Yes].

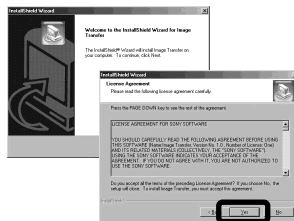

Läs avtalet noga. Om du godtar villkoren i avtalet kan du fortsätta med installationen. Skärmen „Information“ visas.

- 4 Klicka på [Next].



- 5 Välj mapp som ska installeras och klicka på [Next]. Välj programmappen och klicka på [Next].

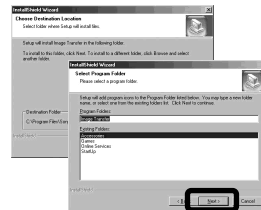

- 6 Kontrollera att kryssrutan är markerad på skärmen „Image Transfer Settings“ och klicka på [Next].



Ett meddelande visas på skärmen när installationen är klar.

7 Klicka på [Finish].

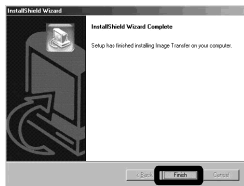

Skärmen „InstallShield Wizard” stängs.

Om du vill fortsätta att installera „ImageMixer” klickar du på [ImageMixer] på installationsmenyskärmen och följer sedan anvisningarna.

- USB-drivrutinen krävs för att du ska kunna använda „Image Transfer”. Om den nödvändiga drivrutinen inte har installerats i datorn, blir du tillfrågad om du vill installera drivrutinen. Följ instruktionerna som visas på skärmen.

Installera „ImageMixer”

Du kan använda programmet „ImageMixer Ver. 1.5 for Sony” för att kopiera, visa och redigera bilder. Mer information finns i programmets hjälppfiler.

- 1** Klicka på [ImageMixer] på installationsmenyskärmen. Välj önskat språk och klicka på [OK].



Skärmen „Welcome to the InstallShield Wizard” visas.

- Detta avsnitt beskriver den engelska skärmen.

- 2** Följ instruktionerna på de efterföljande skärmarna.

Installera „ImageMixer” enligt anvisningarna på skärmen.

- När du använder Windows 2000 eller Windows XP måste du installera „WinASPI”.
- Om DirectX8.0a eller en senare version inte har installerats på datorn, visas skärmen „Information”. Följ instruktionerna på skärmen.

- 3** Starta om datorn enligt anvisningarna.

- 4** Ta bort CD-ROM.

Ansluta kameran till datorn

- 1 Sätt in kamerans „Memory Stick” med bilderna som du vill kopiera i kameran.**

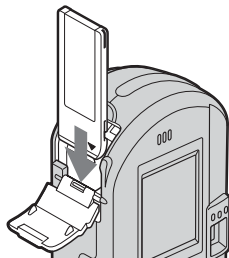

- Var noga med att använda fullt uppladdade nickelmetallhydridbatterier eller nätadaptern (medföljer inte). När du kopierar bilder till datorn och batterierna är svaga, kan kopieringen misslyckas eller så kan informationen skadas om kameran stängs av på grund av att batterierna tar slut.
- Mer information om nätadaptern finns på sidan 15.
- Mer information om „Memory Stick” finns på sidan 19.

- 2 Sätt på datorn och kameran.**

- 3 Anslut medföljande USB-kabel till USB-uttaget (USB) på kameran.**

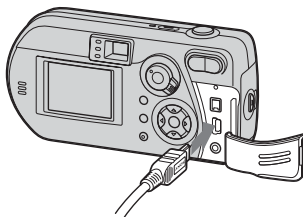

- 4 Anslut USB-kabeln till datorn.**

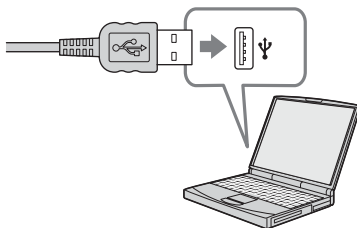

- När du använder en stationär dator ansluter du USB-kabeln till USB-kontakten på datorns baksida.

- När du använder Windows XP startas AutoPlay-guiden automatiskt på datorns skrivbord. Gå till sidan 81.

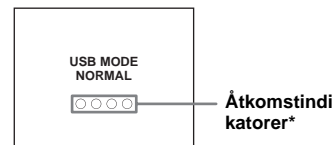



„USB MODE NORMAL” visas på kamerans LCD-skärm. När en USB-anslutning upprättas för första gången, körs automatiskt det program som används för att identifiera kameran. Vänta en stund.

- * Åtkomstindikatorerna lyser röda vid kommunikation.
- Om „USB MODE NORMAL” inte visas i steg **4** bör du kontrollera att [USB Connect] är inställt på [Normal] i SET UP-inställningarna (sidan 103).

❑ Ta bort USB-kabeln, ta bort „Memory Stick” eller stänga av kameran under en USB-anslutning

För användare av Windows 2000, Me eller XP

- 1 Dubbelklicka på  i Aktivitetsfältet.
- 2 Klicka på  (Sony DSC) och sedan på [Stop].
- 3 Kontrollera enheten på bekräftelseskärmen och klicka på [OK].
- 4 Klicka på [OK].
Steg 4 är inte nödvändigt för Windows XP-användare.
- 5 Koppla från USB-kameran, ta bort „Memory Stick” eller stäng av kameran.

För användare av Windows 98 eller 98SE

Kontrollera att åtkomstindikatorerna (sidan 78) på LCD-skärmen ändras till vitt och utför enbart steg 5 ovan.

Kopiera bilder med „Image Transfer”

– Windows 98/98SE/2000/Me Anslut kameran och datorn med USB-kabeln.

„Image Transfer” startas och bilderna kopieras automatiskt till datorn. När kopieringen är klar startas „ImageMixer” automatiskt och bilderna visas.

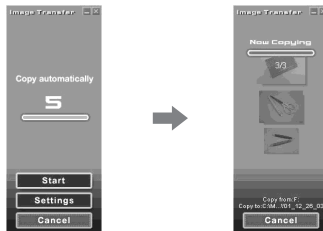

- Vanligtvis skapas mapparna „Image Transfer” och „Date” i mappen „My Documents” och alla bildfiler som tagits med kameran kopieras till dessa mappar.
- Du kan ändra „Image Transfer”-inställningarna (sidan 80).

– Windows XP

Anslut kameran och datorn med USB-kabeln.

„Image Transfer” startas automatiskt bilderna och kopieras till datorn. Windows XP är inställt så att operativsystemets AutoPlay-guide startar. Följ rutinen nedan för att avbryta inställningen.

1 Klicka på [Start] och sedan på [My Computer].

2 Högerklicka på [Sony MemoryStick] och klicka sedan på [Properties].

3 Avaktivera inställningen.

- ① Klicka på [AutoPlay].
- ② Ställ in [Content type] på [Pictures].
- ③ Markera [Select an action to perform] i [Actions] och välj [Take no action], klicka sedan på [Apply].
- ④ Ställ in [Content type] på [Video files] och fortsätt med steg ③. Ställ in [Content type] på [Mixed content] och fortsätt med steg ③.
- ⑤ Klicka på [OK].
Skärmen [Properties] stängs. Operativsystemets AutoPlay-guide startar inte automatiskt även om USB-anslutningen görs nästa gång.

Ändra „Image Transfer“-inställningar

Du kan ändra „Image Transfer“-inställningarna. Högerklicka på ikonen „Image Transfer“ i Aktivitetsfältet och välj [Open Settings]. Du kan ställa in följande: [Basic], [Copy] och [Delete].

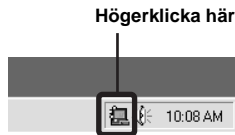

När „Image Transfer“ startar, visas skärmen nedan.



När du väljer [Settings] i skärmen ovan, kan du enbart ändra inställningen [Basic].

Kopiera bilder utan att använda „Image Transfer“

– Windows 98/98SE/2000/Me

Om „Image Transfer“ inte är inställt på att startas automatiskt, kan du kopiera bilder med följande procedur.

1 Dubbelklicka på [My Computer] och sedan på [Removable Disk].

Innehållet i den „Memory Stick“ som finns i kameran visas.

- Det här avsnittet beskriver ett exempel på hur du kopierar bilder till mappen „My Documents“.
- Mer information om åtgärder när ikonen „Removable Disk“ inte visas, finns i den högra kolumnen.
- Mer information om hur du använder Windows XP finns på sidan 81.

2 Dubbelklicka på [DCIM] dubbelklicka sedan på den mapp där bildfilerna som du vill kopiera är lagrade.





Mappen öppnas.

3 Dra och släpp bildfilerna till mappen „My Documents“.

Bildfilerna kopieras till mappen „My Documents“.

- När du försöker kopiera en bild till en mapp där det har sparats en bild med samma filnamn, visas ett meddelande där du måste bekräfta att du vill skriva över filen. När du skriver över den befintliga bilden med en ny, raderas originalfilen.

När en ikon för lösttagbar disk inte visas

- 1 Högerklicka på [My Computer] och klicka sedan på [Properties]. Skärmen „System Properties“ visas.
 - Windows 2000-användare klickar på fliken [Hardware] på skärmen „System Properties“.
- 2 Kontrollera om det redan har installerats andra enheter.
 - ① Klicka på [Device Manager].
 - ② Kontrollera att det finns en „ Sony DSC“ med en -markering.
- 3 Om du hittar någon av enheterna ovan följer du stegen nedan för att ta bort dem.
 - ① Klicka på [ Sony DSC].
 - ② Klicka på [ Sony DSC]. (Vid Windows 2000, högerklicka på [ Sony DSC].)
 - ③ Klicka på [OK]. Enheten tas bort.

Prova att installera USB-drivrutinen igen med medföljande CD-ROM (sidan 75).

– Windows XP

Kopiera bilder med Windows XP AutoPlay-guiden

1 Upprätta en USB-anslutning (sidan 78). Klicka på [Copy pictures to a folder on my computer using Microsoft Scanner and Camera Wizard] och sedan på [OK].

Skärmen „Scanner and Camera Wizard” visas.

2 Klicka på [Next].

Bilderna som är sparade i „Memory Stick” visas.

3 Klicka på kryssrutorna för att avmarkera de bilder som du inte vill kopiera till datorn och klicka sedan på [Next].

Skärmen „Picture Name and Destination” visas.

4 Välj namn och destination för bilderna och klicka sedan på [Next].

Bildkopieringen börjar. När kopieringen är klar visas skärmen „Other Options”.

5 Välj [Nothing. I'm finished working with these pictures] och klicka sedan på [Next].

Skärmen „Completing the Scanner and Camera Wizard” visas.

6 Klicka på [Finish].

Guiden avslutas.

- Om du vill fortsätta kopiera andra bilder kopplar du loss USB-kabeln och sätter tillbaka den genom att följa stegen under **1** på sidan 79. Upprepa därefter proceduren från steg **1** på nytt.

Visa bilderna på datorn

1 Dubbelklicka på [My Documents] på skrivbordet.

Innehållet i mappen „My Documents” visas.

- Det här avsnittet beskriver hur du visar bilder i mappen „My Documents”.
- Om du använder Windows XP dubbelklickar du på [Start] → [My Documents] i den ordningen.
- Du kan använda programmet „ImageMixer Ver. 1.5 for Sony” för att visa och redigera bilderna på datorn. Mer information finns i programmet hjälpfiler.

2 Dubbelklicka på önskad mapp och bildfil.

Bilden visas.

Platser för lagring av bildfiler och namn på bildfiler

Bildfilerna som tagits med kameran är grupperade som mappar i „Memory Stick”.

Exempel: När mappar visas i Windows Me

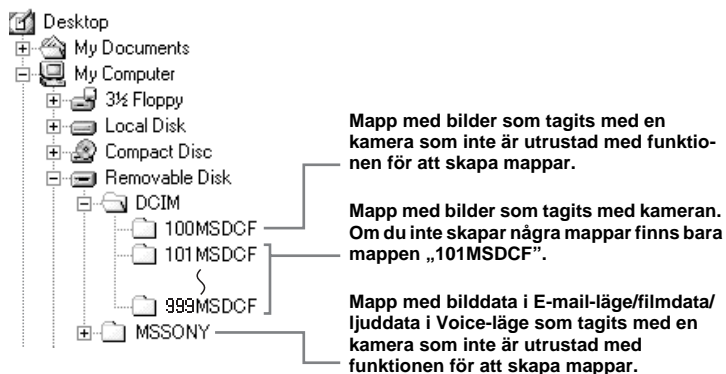

- Du kan inte lagra bilder i mapparna „100MSDCF” och „MSSONY”. Bilderna i dess mappar är enbart till för visning.
- Mer information om mappen finns på sidorna 42, 57.

Mapp	Filnamn	Innebörd
101MSDCF till 999MSDCF	DSC0□□□□.JPG	<ul style="list-style-type: none"> • Stillbildsfil som tagits på normalt sätt <ul style="list-style-type: none"> – Normal-läge (sidan 22) – Burst 3-läge (sidan 51) • Multi Burst-lägesfiler (sidan 51) • Stillbildsfil som tagits i <ul style="list-style-type: none"> – E-mail-läge (sidan 52) – Voice-läge (sidan 53)
	DSC0□□□□.JPE	• Småbildsfiler som tagits i E-mail-läge
	DSC0□□□□.MPG	• Ljudfiler som tagits i Voice-läge
	CLP0□□□□.GIF	• Clip Motion-filer som tagits i Normal-läge (sidan 49)
	CLP0□□□□.THM	• Indexbildfiler av Clip Motion-filer som tagits i Normal-läge
	MBL0□□□□.GIF	• Clip Motion-filer som tagits i Mobile-läge (sidan 49)
	MBL0□□□□.THM	• Indexbildfiler av Clip Motion-filer som tagits i Mobile-läge
	MOV0□□□□.MPG	• Filmfiler som tagits i MPEG Movie-läge (sidan 68)

- □□□□ avser ett nummer i intervallet 0001 till 9999.
- Sifferdelarna av följande filer är desamma.
 - En småbildsfil som har tagits i E-mail-läge och dess motsvarande bildfil
 - En ljudfil som spelats in i Voice-läge och dess motsvarande bildfil
 - En bildfil som har tagits med Clip Motion och dess motsvarande indexbildfil

Kopiera bilder till datorn

– För Macintosh-användare

Rekommenderad datormiljö

Operativsystem: Mac OS 8.5.1, 8.6, 9.0, 9.1, 9.2 eller Mac OS X (v10.0/v10.1/v10.2)

Ovan nämnda operativsystem måste installeras på fabriken. Uppdatera operativsystemet till Mac OS 9.0 eller 9.1 för följande modeller.

- iMac med Mac OS 8.6 installerat på fabriken och med en CD-ROM-enhet
- iBook eller Power Mac G4 med Mac OS 8.6 installerat på fabriken

USB-kontakt: Medföljer som standard

Bildskärm: 800 × 600 punkter eller mer
32 000 färger eller mer

- Om du ansluter två eller flera USB-enheter till datorn samtidigt, kan det hända att vissa enheter, inklusive kameran, inte fungerar beroende på typen av USB-enhet.
- Funktionaliteten kan inte garanteras när du använder ett USB-nav.
- Funktionaliteten kan inte garanteras i alla de datormiljöer som rekommenderas ovan.

USB-läge

Det finns två olika lägen för USB-anslutning: [Normal] och [PTP]*.

Fabriksinställningen är läget [Normal].

* Enbart kompatibelt med Mac OS X. Vid anslutning till en dator kopieras enbart data i den mapp som valts med kameran till datorn. Du väljer mappen genom att följa instruktionen på sidan 57.

Kommunikation med datorn

När du återställer datorn från läget för uppehåll eller vila kan det hända att kommunikationen mellan kameran och datorn inte återställs samtidigt.

När datorn saknar USB-kontakt

När det varken finns en USB-kontakt eller ett „Memory Stick“-fack kan du kopiera bilder med kringutrustning. Mer information finns på Sonys webbplats. <http://www.sony.net/>

Steg som operativsystemet kräver

Följ stegen nedan som gäller ditt operativsystem.

Operativsystem	Steg
Mac OS 8.5.1/8.6/9.0	Steg 1 till 4
Mac OS 9.1/9.2/Mac OS X (v 10.0/v 10.1/v10.2)	Steg 2 till 4

1 Installera USB-drivrutinen

- 1 Sätt på datorn och sätt i medföljande CD-ROM i CD-ROM-enheten. Modellvalsskärmen visas.
- 2 Klicka på [Cyber-shot] på modellvalsskärmen. Installationsmenyn visas.
- 3 Klicka på  [USB Driver]. Skärmen „USB Driver“ visas.
- 4 Dubbelklicka på ikonen för den hårddisk som innehåller operativsystemet så att skärmen öppnas.
- 5 Dra och släpp följande två filer från skärmen som öppnades i steg 3 till ikonen för systemmappen i den skärm som öppnades i steg 4.
 - Sony USB Driver
 - Sony USB Shim
- 6 När bekräftelsemeddelandet „OK“ visas klickar du på.
- 7 Starta om datorn och ta ut CD-ROM ur CD-ROM-enheten.

2 Ansluta kameran till datorn

Mer information finns på sidan 78.

Ta bort USB-kabeln, ta bort „Memory Stick” eller stänga av kameran under en USB-anslutning

Dra och släpp enhetsikonen eller ikonen för „Memory Stick” till ikonen för „Trash”, och ta sedan bort USB-kabeln, ta bort „Memory Stick” eller stäng av kameran.

- Om du använder Mac OS X v10.0 tar du bort USB-kabeln etc. när du har stängt av datorn.

3 Kopiera bilder

- 1 Dubbelklicka på ikonen som just har identifierats på skrivbordet. Innehållet i den „Memory Stick” som finns i kameran visas.
- 2 Dubbelklicka på „DCIM”.
- 3 Dubbelklicka på mappen där bilderna som du vill kopiera är lagrade.
- 4 Dra och släpp bildfilerna till ikonen för hårddisken. Bildfilen kopieras till hårddisken. Information om lagringsplatser för bilder och filnamn finns på sidan 82.

4 Visa bilderna på datorn

- 1 Dubbelklicka på ikonen för hårddisken.
- 2 Dubbelklicka på den önskade bildfilen i mappen som innehåller de kopierade filerna. Bildfilen öppnas.

- **Stäng alla program på datorn innan du installerar USB-drivrutin och program.**
- Du kan använda programmet „ImageMixer Ver. 1.5 for Sony” för att kopiera bilder till datorn och visa bilderna på datorn. Information om hur du installerar finns i den bruksanvisning som medföljer CD-ROM. Information om hur du använder enheten finns i hjälpfilerna till programmet.
- „ImageMixer Ver. 1.5 for Sony” kan inte användas med Mac OS X.
- „Image Transfer” kan inte användas med Macintosh.

För Mac OS X -användare

När du klickar på en bildfil i läget E-MAIL, kan det hända att „There is no application available to open the document "DSC0□□□□.JPE".” visas. Utför i så fall följande konfiguration. Skärmen kan variera beroende på operativsystemets version.

- 1 Klicka på [Choose Application...] på skärmen „There is no application available to open the document "DSC0□□□□.JPE".”.
- 2 Ändra [Recommended Applications] till [All Applications].
- 3 Välj [QuickTime Player] i programlistan och klicka sedan på [Open].

Skapa en video-CD

Du kan skapa en video-CD med datorn. CD:n kan spelas upp på en kompatibel DVD-spelare. Spela upp videon på datorn med lämplig programvara.

1 Starta „ImageMixer”.

2 Klicka på .

Läget för video-CD aktiveras.

3 Dra och släpp önskad fil eller önskat album till menyskärmen.

Den valda bilden läggs till på menyn.



4 Klicka på .



Du kan förhandsgranska bilden.

5 Klicka på .

Dialogrutan för att skapa skiva visas.

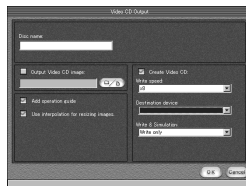

6 Sätt in en tom CD-R-skiva i CD-R-enheten och klicka på [OK].

Proceduren för att skapa skivan startar.

- Du kan inte använda CD-RW-skivor.
- För att kunna skapa en video-CD behöver du en CD-R-enhet.

För Macintosh-versionen

- „Toast” från Roxio (medföljer inte) krävs för att du ska kunna skapa en video-CD.
- Filmfilens uppspelningstid på förhandsgranskningskärmen kan vara kortare än så.

Felsökning

Om du får problem med kameran bör du försöka med följande åtgärder.

- 1 Kontrollera alternativen på sidorna 87 till 93. **Om skärmen visar „C:□□:□□”, fungerar självdagnostiken. Läs mer på sidan 96.**

- 2 Tryck på RESET-knappen inuti luckan för uttaget och starta kameran på nytt. (Det här raderar inställningar för datum och tid etc.)

- 3 Konsultera en Sony-återförsäljare eller en auktoriserad Sony-serviceverkstad.

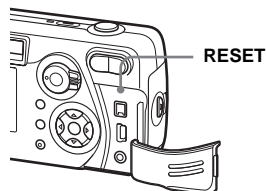





















Batteri och ström

Fel	Orsak	Åtgärd
Indikatorn för återstående batteritid är felaktig. Eller återstående batteritid som visas är tillräcklig men strömmen håller på att ta slut.	<ul style="list-style-type: none">• Du har använt kameran på en plats som är extremt kall.• Batterierna är urladdade.• Batterikontakterna eller kontakterna på batteriluckan är smutsiga.• Nickelmetallhydridbatterierna uppvisar „minneseffekten” (sidan 11).• Felaktig information om återstående batteritid visas.• Batterierna är slut (sidan 106).	<p>—</p> <p>→ Sätt i uppladdade batterier (sidan 10).</p> <p>→ Torka bort all eventuell smuts från batterierna med en torr trasa (sidan 12).</p> <p>→ Du kan återställa batterierna till deras ursprungliga tillstånd genom att använda dem tills de är helt urladdade innan du laddar upp dem.</p> <p>→ Ladda upp batterierna helt (sidan 10).</p> <p>→ Byt ut batterierna mot nya.</p>
Batterierna tar slut för snabbt.	<ul style="list-style-type: none">• Du tar/visar bilder i mycket låg temperatur.• Batterierna är inte tillräckligt uppladdade.• Batterierna är slut (sidan 106).	<p>—</p> <p>→ Ladda upp batterierna helt (sidan 10).</p> <p>→ Byt ut batterierna mot nya.</p>
Det går inte att slå på strömmen.	<ul style="list-style-type: none">• Batterierna är inte korrekt isatta.• Nätdaptern (medföljer inte) är fränkopplad.• Batterierna är urladdade.• Batterierna är slut (sidan 106).	<p>→ Sätt i batterierna på rätt sätt (sidan 12).</p> <p>→ Anslut den ordentligt till kameran (sidan 15).</p> <p>→ Sätt i uppladdade batterier (sidan 10).</p> <p>→ Byt ut batterierna mot nya.</p>

Fel	Orsak	Åtgärd
Strömmen stängs plötsligt av.	<ul style="list-style-type: none"> • Om du inte använder kameran under cirka 90 sekunder när strömmen är påslagen, stängs kameran av automatiskt för att bevara batteriet (efter tre minuter när [Power Save] är [Off]) (sidan 13). • Batterierna är urladdade. 	<p>→ Starta kameran på nytt (sidan 16).</p> <p>→ Sätt i uppladdade batterier (sidan 10).</p>



Ta stillbilder/filmer

Fel	Orsak	Åtgärd
LCD-skärmen tänds inte även om strömmen slås på.	<ul style="list-style-type: none"> • Strömmen stängdes av med LCD-skärmen avstängd då kameran användes senast. 	→ Sätt på LCD-skärmen (sidan 30).
Motivet syns inte på LCD-skärmen.	<ul style="list-style-type: none"> • Lägesväljaren är inte inställd på  eller . 	→ Ställ in lägesväljaren på  eller  (sidorna 22, 68).
Bilden saknar skärpa.	<ul style="list-style-type: none"> • Motivet är för nära. • När du tar stillbilder är  (Camera) inställt på  eller . • Förinställt fokuseringsavstånd har ställts in. 	<p>→ Ställ in makroinspelningsläget. Placera linsen längre bort från motivet, så att det inte befinner sig inom det minsta avståndet vid tagning (sidan 26).</p> <p>→ Avbryt läget (sidan 54).</p> <p>→ Välj automatiskt fokusläge (sidan 45).</p>
Det går inte att zooma.	<ul style="list-style-type: none"> • Det går inte att zooma när du filmar (MPEG-film). 	—
Smart zoom-funktionen fungerar inte.	<ul style="list-style-type: none"> • Det går inte att använda smart zoom när du filmar (MPEG-film). • LCD-skärmen stängs av. • Bildstorleken är inställd på [5.0M] eller [4.5M (3:2)]. • [Smart Zoom] är inställt på [Off] i SET UP-inställningarna. 	<p>—</p> <p>→ Slå på LCD-skärmen (sidan 30).</p> <p>→ Ställ in bildstorleken på en annan inställning än [5.0M] eller [4.5M (3:2)] (sidan 25).</p> <p>→ Ställ in [Smart Zoom] på [On] (sidan 102).</p>
Bilden är för mörk.	<ul style="list-style-type: none"> • Du försöker ta en bild av ett bakgrundsbelyst motiv. • Ljusstyrkan på LCD-skärmen är för svag. 	<p>→ Ändra exponeringen (sidan 46).</p> <p>→ Ändra ljusstyrkan på LCD-skärmen (sidan 103).</p>

Fel	Orsak	Åtgärd
Bilden är för ljus.	<ul style="list-style-type: none"> Du fotograferar ett strålkastarbelyst motiv på en mörk plats, till exempel en scen. Ljusstyrkan på LCD-skärmen är för hög. 	<p>→ Ändra exponeringen (sidan 46).</p> <p>→ Ändra ljusstyrkan på LCD-skärmen (sidan 103).</p>
Det uppstår lodräta ränder vid tagning av mycket ljusa motiv.	<ul style="list-style-type: none"> Svartning uppstår. 	→ Detta beror inte på något fel på kameran.
När du tittar på LCD-skärmen i en mörk omgivning kan det synas störningar på skärmen.	<ul style="list-style-type: none"> Kameran gör tillfälligt LCD-skärmen ljusare för att du ska kunna kontrollera bilden när du använder kameran i mörker. 	→ Detta påverkar inte bilden som tas.
Det går inte att ta bilder.	<ul style="list-style-type: none"> Ingen „Memory Stick” har satts i. Kapaciteten på „Memory Stick” är otillräcklig. Skrivskyddsreglaget på „Memory Stick” har ställts i läge LOCK. Det går inte att ta bilder medan blixten laddas upp. Lägesväljaren är inte inställd på  när du vill ta en stillbild. Lägesväljaren är inte inställd på  när du vill filma. 	<p>→ Sätt i en „Memory Stick” (sidan 19).</p> <p>→ Radera bilder som sparats i „Memory Stick” eller formatera den.</p> <p>→ Byt „Memory Stick”.</p> <p>→ Placera den i inspelningsläge (sidan 105).</p> <p>—</p> <p>→ Ställ in lägesväljaren på  (sidan 22).</p> <p>→ Ställ in lägesväljaren på  (sidan 68).</p>
Makroläget fungerar inte.	<ul style="list-style-type: none"> När du tar stillbilder är  (Camera) inställt på  eller . 	→ Avbryt läget (sidan 54).
Det går inte att ta bilder med blixten.	<ul style="list-style-type: none"> Lägesväljaren är inställd på  eller SET UP. Blixten är inställd på  (ingen blyxt). När du tar stillbilder är  (Camera) inställt på . [Moving Image] är inte inställt på [Clip Motion] i SET UP-inställningarna. 	<p>→ Ställ in den på en annan inställning än  eller SET UP (sidan 28).</p> <p>→ Ställ in blixten på „Auto” (ingen indikering),  (Aktiverad blyxt) eller  (Långsam synkro) (sidan 28).</p> <p>→ Avbryt läget (sidan 54).</p> <p>→ Ställ in den på [Clip Motion] (sidan 102).</p>
Motivets ögon blir röda på bilden.	—	→ Ställ in [Red Eye Reduction] på [On] (sidan 29).
Fel datum och tid anges på bilden.	<ul style="list-style-type: none"> Datum och tid är felinställda i kameran. 	→ Ange rätt datum och tid (sidan 17, 103).

Fel	Orsak	Åtgärd
F-värdet och slutarhastigheten blinkar när du håller ned avtryckaren till hälften.	<ul style="list-style-type: none"> Exponeringen är felaktig. 	→ Åtgärda exponeringen (sidan 46).

Visa bilder

Fel	Orsak	Åtgärd
Det går inte att visa bilden.	<ul style="list-style-type: none"> Lägesväljaren är inställd på . Du kan inte visa bilden igen på kameran om den modifierats på en dator eller om mapp- eller filnamnet har ändrats. Kameran är satt i USB-läge. 	→ Ställ in lägesväljaren på  (sidan 32). — → Avbryt USB-kommunikation (sidan 79).
Bilderna är grovkorniga direkt efter att de har visats.	—	→ Detta beror inte på något fel på kameran.
Det går inte att visa bilderna på en TV.	<ul style="list-style-type: none"> Kamerans [Video Out]-inställning i SET UP är felaktig. Anslutningen är inte korrekt gjord. 	→ Ställ in [Video Out] på [NTSC] eller [PAL] (sidan 103). → Kontrollera anslutningen (sidan 34).
Det går inte att visa bilderna på datorn.	—	→ Se sidan 91.
Det hörs konstiga ljud från kameran när jag visar en film.	<ul style="list-style-type: none"> Ljuden hörs när autofokus är aktiverat. 	→ Detta beror inte på något fel på kameran. Fotografera med läget för förinställt fokus (sidan 45).

Radera/redigera en bild

Fel	Orsak	Åtgärd
Kameran kan inte radera en bild.	<ul style="list-style-type: none"> Bilden är skyddad. Skrivskyddsreglaget på „Memory Stick” har ställts i läge LOCK. 	→ Ta bort skyddet (sidan 63). → Aktivera inspelningsläget (sidan 105).
Du har raderat bilden av misstag.	<ul style="list-style-type: none"> När du har raderat en bild kan du inte återställa den. 	→ Genom att skydda bilden kan du förhindra oavsiktlig radering (sidan 63). → Skrivskyddsomkopplaren på kamerans „Memory Stick” hindrar dig från att radera bilder oavsiktligt (sidan 105).

Fel	Orsak	Åtgärd
Funktionen för att ändra format fungerar inte.	<ul style="list-style-type: none"> • (MPEG-film)/Clip Motion/Multi Burst-filer kan inte ändras. 	—
Det går inte att skriva ut ett utskriftsmärke (DPOF).	<ul style="list-style-type: none"> • Utskriftsmärken (DPOF) kan inte läggas till på rörliga bilder (MPEG-film)/Clip Motion-filer. 	—
Det går inte att klippa en film.	<ul style="list-style-type: none"> • Filmen är inte tillräckligt lång för att klippas. • Skyddad film (MPEG-film), Clip Motion, Multi Burst-filer och stillbilder kan inte klippas. 	— —

Datorer

Fel	Orsak	Åtgärd
Du vet inte om ditt operativsystem kan användas tillsammans med kameran.	—	→ Kontrollera „Rekommenderad datormiljö” (sidorna 74, 84).
Det går inte att installera USB-drivrutinen.	—	→ Logga in som administratör (behörig administratör) i Windows 2000.
Datorn kan inte identifiera kameran.	<ul style="list-style-type: none"> • Kameran är avstängd. • Batterinivån är för låg. • Du använder inte medföljande USB-kabel. • USB-kabeln är inte ordentligt ansluten. • [USB Connect] är inställt på [PTP] i SET UP-inställningarna. • Datorns USB-kontakter är anslutna till annan utrustning än tangentbordet och musen. • Kameran är inte direkt ansluten till datorn. • USB-drivrutinen har inte installerats. • Datorn känner inte igen enheten ordentligt eftersom du anslöt kameran och datorn med USB-kabeln innan du installerade „USB Driver” från den medföljande CD-ROM-skivan. 	<ul style="list-style-type: none"> → Sätt på kameran (sidan 16). → Använd nätadaptern (medföljer inte) (sidan 15). → Använd den medföljande USB-kabeln (sidan 78). → Koppla ur USB-kabeln och anslut den igen ordentligt. Se till att „USB MODE” visas på LCD-skärmen (sidan 78). → Ställ in den på [Normal] (sidan 103). → Koppla bort USB-kablarna förutom de som är anslutna till tangentbordet och musen. → Direktanslut kameran och datorn utan USB-nav. → Installera USB-drivrutinen (sidan 75). → Radera de enheter som felaktigt identifierats från datorn och installera sedan USB-drivrutinen (sidorna 75, 80).



Fel	Orsak	Åtgärd
Det går inte att kopiera bilder.	<ul style="list-style-type: none"> • Kameran är inte ansluten till datorn på rätt sätt. • Kopieringsproceduren varierar beroende på vilket operativsystem du använder. 	<ul style="list-style-type: none"> → Anslut kameran och datorn på rätt sätt (sidan 78). → Följ kopieringsproceduren för operativsystemet (sidorna 79, 80, 84). → Om du använder programmet „ImageMixer Ver. 1.5 for Sony” klickar du på HELP. → Om du använder programmet „Image Transfer” kan du läsa mer på sidan 79.
„USB” startar inte automatiskt efter att „Image Transfer” anslutits.	—	<ul style="list-style-type: none"> → Välj [Launch Image Transfer automatically when the camera, etc., is connected.] i inställningen [Basic] (sidan 80). → Gör USB-anslutningen när datorn är påslagen (sidan 78).
Det går inte att visa bilden på datorn.	—	<ul style="list-style-type: none"> → Om du använder programmet „ImageMixer Ver. 1.5 for Sony” klickar du på HELP. → Kontakta dator- eller programtillverkaren.
Bilden och ljudet uppvisar störningar när du visar en film på datorn.	<ul style="list-style-type: none"> • Du spelar upp filmen direkt från „Memory Stick”. 	<ul style="list-style-type: none"> → Kopiera filmen till hårddisken på datorn och visa sedan filmfilen från hårddisken (sidan 84).
Det går inte att skriva ut en bild.	—	<ul style="list-style-type: none"> → Kontrollera utskriftsinställningarna. → Om du använder programmet „ImageMixer Ver. 1.5 for Sony” klickar du på HELP.
Felmeddelandet visas när den medföljande CD-ROM-skivan startas.	—	<ul style="list-style-type: none"> → Ställ in datorns skärmläge på följande sätt: För Windows, 800 × 600 punkter eller mer, High Color (16-bitars färg, 65 000 färger) eller mer. För Macintosh, 800 × 600 punkter eller mer, 32 000 färger eller mer.

„Memory Stick”

Fel	Orsak	Åtgärd
Det går inte att sätta i en „Memory Stick”.	<ul style="list-style-type: none"> • Du sätter i den felvänt. 	<ul style="list-style-type: none"> → Sätt i den från höger sida (sidan 19).
Det går inte att lagra på en „Memory Stick”.	<ul style="list-style-type: none"> • Skrivskyddsreglaget på „Memory Stick” har ställts i läge LOCK. • Kamerans „Memory Stick” är full. 	<ul style="list-style-type: none"> → Placera den i inspelningsläge (sidan 105). → Radera onödiga bilder (sidorna 36, 70).

Fel	Orsak	Åtgärd
Det går inte att formatera en „Memory Stick”.	<ul style="list-style-type: none"> • Skrivskyddsreglaget på „Memory Stick” har ställts i läge LOCK. 	→ Placera den i inspelningsläge (sidan 105).
Du har oavsiktligt formaterat en „Memory Stick”.	<ul style="list-style-type: none"> • Samtliga data på „Memory Stick” raderas genom formatering. 	→ Vi rekommenderar att du ställer skrivskyddsreglaget på „Memory Stick” i positionen LOCK för att skydda mot oavsiktlig radering (sidan 105).

Övrigt

Fel	Orsak	Åtgärd
Kameran fungerar inte, inga funktioner kan utföras.	<ul style="list-style-type: none"> • Batterinivån är låg eller står på noll (🔋 indikatorn visas.). • Nätdaptern (medföljer inte) är inte ordentligt ansluten. 	<p>→ Ladda upp batterierna (sidan 10).</p> <p>→ Anslut den ordentligt till DC IN-uttaget på kameran och till ett vägguttag (sidan 15).</p>
Strömmen är på, men kameran fungerar inte.	<ul style="list-style-type: none"> • Det interna systemet fungerar inte riktigt. 	→ Ta bort batteriet och sätt tillbaka det efter en minut, slå sedan på kameran. Om det här inte åtgärdar problemet trycker du på RESET-knappen innanför luckan för uttaget med ett spetsigt föremål och sätter sedan på strömmen igen. (Det här raderar inställningar för datum och tid etc.)
Det går inte att identifiera indikatorn på LCD-skärmen.	—	→ Kontrollera indikatorn (sidorna 109 till 111).
Linsen immar igen.	<ul style="list-style-type: none"> • Kondens uppstår. 	→ Stäng av kameran, låt den vara i ungefär en timme och prova sedan att använda den igen (sidan 104).
Kameran blir varm om du använder den länge.	—	→ Detta beror inte på något fel på kameran.
Linsen rör sig inte när du stänger av kameran.	<ul style="list-style-type: none"> • Batterierna är urladdade. 	→ Byt ut dem mot uppladdade batterier eller använd nätdaptern (medföljer inte) (sidorna 10, 12, 15).

Varningar och meddelanden

Följande meddelanden visas på LCD-skärmen.

Meddelande	Betydelse/Åtgärd
No Memory Stick	• Sätt i en „Memory Stick” (sidan 19).
System error	• Stäng av kameran och sätt på den igen (sidan 16).
Memory Stick error	• Den „Memory Stick” som satts i kan inte användas med kameran (sidan 105). • Sätt i en „Memory Stick” på rätt sätt (sidan 19). • „Memory Stick” är skadad eller polerna på „Memory Stick” är smutsiga.
Memory Stick type error	• Den „Memory Stick” som satts i kan inte användas med kameran (sidan 105).
Format error	• Formateringen av kamerans „Memory Stick” misslyckades. Formatera om „Memory Stick” (sidan 40).
Memory Stick locked	• Skrivskyddsreglaget på „Memory Stick” har ställts i läge LOCK. Placera den i inspelningssläge (sidan 105).
No memory space	• Kapaciteten på „Memory Stick” är otillräcklig. Det går inte att spara bilder. Radera onödiga bilder (sidorna 36, 70).
No file in this folder	• Inga bilder har lagrats i mappen.
Folder error	• En mapp med samma inledande tre siffror finns redan i „Memory Stick”. (Exempel: 123MSDCF och 123ABCDE) Välj andra mappar eller skapa en ny mapp.
Cannot create more folders	• Den mapp vars inledande tre siffror i namnet är „999” finns i „Memory Stick”. Det går inte att skapa mappar.
Cannot record	• Du har valt mappen som enbart är avsedd för visning med kameran. Välj en annan mapp (sidan 43).
File error	• Ett fel uppstod vid visningen av bilden.
File protect	• Bilden är skyddad från radering. Ta bort skyddet (sidan 63).
Image size over	• Du visar en bild i en storlek som inte kan visas på kameran.
Can not divide	• Filmen är inte tillräckligt lång för att delas. • Filen är inte en film (MPEG-film).
Invalid operation	• Du visar en fil som har skapats på en annan utrustning än kameran.
	• Batterinivån är låg eller står på noll. Ladda batteriet (sidan 10). Beroende på användningsförhållandena eller batteritypen kan det hända att indikatorerna blinkar även om det återstår 5 eller 10 minuter av batteritiden.

Meddelande	Betydelse/Åtgärd
	<ul style="list-style-type: none">• Bilden kan bli skakig på grund av att ljuset är otillräckligt. Använd blix, montera kameran på ett stativ eller fixera kameran på annan plats.
Turn the power off and on again	<ul style="list-style-type: none">• Ett problem med linsen orsakade ett fel.

Självdiagnosfunktion

– Om det visas en kod som börjar med en bokstav

Kameran har en självdiagnosfunktion. Funktionen visar kamerans tillstånd på LCD-skärmen med hjälp av koder som består av en bokstav och fyra siffror. Om detta inträffar kontrollerar du följande tabell över koder och vidtar motsvarande åtgärd. De två sista siffrorna (anges här med □□) ändras beroende på kamerans status.

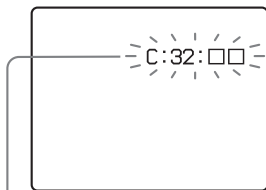

Självdiagnosfunktion

Felkod	Orsak	Åtgärd
C:32: □□	Det har inträffat ett fel i kamerans maskinvara.	Stäng av kameran och sätt på den igen (sidan 16).
C:13: □□	Kameran kan inte läsa eller skriva data på „Memory Stick”.	Sätt i „Memory Stick” igen flera gånger.
	En oformaterad „Memory Stick” har satts i.	Formatera kamerans „Memory Stick” (sidan 40).
	Den „Memory Stick” som har satts i kan inte användas med den här kameran, eller så är informationen skadad.	Sätt i en ny „Memory Stick” (sidan 19).
E:61: □□ E:91: □□ E:92: □□	Ett fel som inte går att reparera har uppstått.	Tryck på RESET-knappen (sidan 87) innanför luckan till uttaget och sätt därefter på kameran igen.

Om kameran inte fungerar som den ska trots att du har vidtagit korrigerande åtgärder flera gånger, bör du lämna in kameran för reparation. Kontakta Sony-återförsäljaren eller en lokal auktoriserad Sony-serviceverkstad och informera dem om den 5-siffriga koden.

Exempel: E:61:10

Antalet bilder som kan lagras/tagnings tid

Antal bilder som kan sparas och tagnings tiden kan variera beroende på kapaciteten på kamerans „Memory Stick”, bildstorleken och bildkvaliteten. Läs följande tabell när du ska välja en „Memory Stick”.

- Antalet bilder är listade i Fine (Standard) följd.
- De värden för antalet bilder som kan sparas och tagnings tiden kan variera beroende på tagningsförhållandena.
- Läs mer på sidan 21 om normal tagnings tid samt antalet bilder som kan sparas.
- När det återstående antalet bilder som kan sparas är fler än 9 999, visas „>9999”.

E-post

(Enheter: bilder)

	16MB	32MB	64MB	128MB	MSX-256	MSX-512	MSX-1G
5.0M	6 (11)	12 (23)	25 (47)	51 (95)	91 (170)	186 (345)	380 (705)
4.5M (3:2)	6 (11)	12 (23)	25 (47)	51 (95)	91 (170)	186 (345)	380 (705)
3.1M	10 (18)	20 (36)	40 (73)	81 (146)	145 (255)	296 (518)	604 (1 058)
1.2M	24 (44)	49 (89)	98 (179)	197 (359)	340 (595)	691 (1 210)	1 411 (2 470)
VGA	88 (194)	178 (392)	358 (788)	718 (1 580)	1 190 (2 381)	2 420 (4 841)	4 940 (9 881)

Voice

(Enhet: bilder)

	16MB	32MB	64MB	128MB	MSX-256	MSX-512	MSX-1G
5.0M	6 (11)	12 (22)	25 (45)	50 (91)	90 (166)	183 (337)	375 (689)
4.5M (3:2)	6 (11)	12 (22)	25 (45)	50 (91)	90 (166)	183 (337)	375 (689)
3.1M	9 (17)	19 (34)	39 (69)	79 (138)	142 (246)	290 (500)	592 (1 022)
1.2M	22 (38)	45 (78)	91 (157)	183 (316)	324 (549)	660 (1 117)	1 347 (2 280)
VGA	69 (121)	140 (245)	281 (492)	564 (987)	1020 (1 785)	2 074 (3 630)	4 234 (7 410)

Clip Motion

(Enhet: bilder)

	16MB	32MB	64MB	128MB	MSX-256	MSX-512	MSX-1G
Normal	88	178	358	718	1 190	2 420	4 940
Mobile	486	982	1 971	3 951	3 571	7 261	14 821

Normal: När du kan ta 10 bildrutor

Mobile: När du kan ta två bildrutor

MPEG-film

(Enhet: sekunder)

	16MB	32MB	64MB	128MB	MSX-256	MSX-512	MSX-1G
640 (VGA)	42	87	176	354	641	1 304	2 663
160 (Mail)	673	1 363	2 740	5 494	9 935	20 203	41 239

Multi Burst















(Enhet: bilder)

	16MB	32MB	64MB	128MB	MSX-256	MSX-512	MSX-1G
1.2M	24 (46)	50 (93)	101 (187)	202 (376)	357 (649)	726 (1 320)	1 482 (2 694)

Menyalternativ

Vilka menyalternativ som kan ändras är beroende av hur lägesväljaren står. LCD-skärmen visar endast de alternativ som du kan ställa in baserat på lägesväljarens aktuella position. Fabriksinställningarna markeras med ■.





När lägesväljaren är inställd på

Alternativ	Inställning	Beskrivning
 (Camera)	 /  /  /  /  / Program / ■ Auto	Väljer kameraläge (sidorna 23, 54).
 (EV)*	+2.0EV / +1.7EV / +1.3EV / +1.0EV / +0.7EV / +0.3EV / ■ 0EV / -0.3EV / -0.7EV / -1.0EV / -1.3EV / -1.7EV / -2.0EV	Ändrar exponeringen (sidan 46).
 (Focus)*	∞ / 7.0m / 3.0m / 1.0m / 0.5m / Center AF / ■ Multi AF	Väljer autofokuseringsmetod (sidan 44) eller ställer in förinställt fokusavstånd (sidan 45).
 (Metering Mode)*	Spot / ■ Multi	Väljer mättningsläge som passar förhållandena och syftet med fotograferingen (sidan 47).
WB (White Bal)*	 /  /  /  / ■ Auto	Anger vitbalansen (sidan 48).
ISO*	400 / 200 / 100 / ■ Auto	Anger ISO-känslighet. Om du tar bilder i mörka miljöer eller tar en bild av ett motiv som rör sig snabbt, bör du använda ett högre värde. Om du vill ha bilder med höger kvalitet bör du välja ett lägre värde. (När  (Camera) inte är inställt på [Auto] eller [Program], kan den här inställningen inte göras.)
 (P.Quality)*	■ Fine / Standard	Sparar bilder i bildkvalitetsläget fin. / Sparar bilder i bildkvalitetsläge standard (sidan 42).

Alternativ	Inställning	Beskrivning
Mode (REC Mode)	Voice E-Mail Burst 3 ■Normal	– Sparar en ljudfil (med en stillbild) tillsammans med en JPEG-fil (sidan 53). – Sparar en liten bildfil (320×240) i JPEG-format tillsammans med det valda bildformatet (sidan 52). – Sparar tre bilder i följd (sidan 51). – Sparar en bild i normalt inspelningsläge.
± (Flash Level)*	High / ■Normal / Low	Väljer mängden blyxtljus (sidan 49).
PFX (P.Effect)*	Solarize / Sepia / Neg.Art / ■Off	Ställer in specialeffekter för bilden (sidan 56).









* När  (Camera) är inställt på [Auto] visas inte dessa alternativ.

När lägesväljaren är inställd på (när [Moving Image] är inställt på [MPEG Movie] i SET UP-inställningarna)















Alternativ	Inställning	Beskrivning
 (EV)	+2.0EV / +1.7EV / +1.3EV / +1.0EV / +0.7EV / +0.3EV / ■0EV / -0.3EV / -0.7EV / -1.0EV / -1.3EV / -1.7EV / -2.0EV	Ändrar exponeringen (sidan 46).
 (Focus)	∞ / 7.0m / 3.0m / 1.0m / 0.5m / Center AF / ■ Multi AF	Väljer autofokuseringsmetod (sidan 44) eller ställer in förinställt fokusavstånd (sidan 45).
 (Metering Mode)	Spot / ■ Multi	Väljer mätningsläge som passar förhållandena och syftet med fotograferingen (sidan 47).
WB (White Bal)	 / ■Auto	Anger vitbalansen (sidan 48).
PFX (P.Effect)	Solarize / Sepia / Neg.Art / ■Off	Ställer in specialeffekter för bilden (sidan 56).

När lägesväljaren är inställd på (när [Moving Image] är inställt på [Clip Motion] i SET UP-inställningarna)



Alternativ	Inställning	Beskrivning
 (EV)	+2.0EV / +1.7EV / +1.3EV / +1.0EV / +0.7EV / +0.3EV / ■0EV / -0.3EV / -0.7EV / -1.0EV / -1.3EV / -1.7EV / -2.0EV	Ändrar exponeringen (sidan 46).

Alternativ	Inställning	Beskrivning
 (Focus)	∞ / 7.0m / 3.0m / 1.0m / 0.5m / Center AF /  Multi AF	Väljer autofokuseringsmetod (sidan 44) eller ställer in förinställt fokusavstånd (sidan 45).
 (Metering Mode)	Spot /  Multi	Väljer mätningsläge som passar förhållandena och syftet med fotograferingen (sidan 47).
WB (White Bal)	 /  Auto	Anger vitbalansen (sidan 48).
 ± (Flash Level)	High /  Normal / Low	Väljer mängden blyxtljus (sidan 49).
PFX (P.Effect)	Solarize / Sepia / Neg.Art /  Off	Ställer in specialeffekter för bilden (sidan 56).

När lägesväljaren är inställd på (när [Moving Image] är inställt på [Multi Burst] i SET UP-inställningarna)

Alternativ	Inställning	Beskrivning
 (EV)	+2.0EV / +1.7EV / +1.3EV / +1.0EV / +0.7EV / +0.3EV /  0EV / -0.3EV / -0.7EV / -1.0EV / -1.3EV / -1.7EV / -2.0EV	Ändrar exponeringen (sidan 46).
 (Focus)	∞ / 7.0m / 3.0m / 1.0m / 0.5m / Center AF /  Multi AF	Väljer autofokuseringsmetod (sidan 44) eller ställer in förinställt fokusavstånd (sidan 45).
 (Metering Mode)	Spot /  Multi	Väljer mätningsläge som passar förhållandena och syftet med fotograferingen (sidan 47).
WB (White Bal)	 /  Auto	Anger vitbalansen (sidan 48).
 (Interval)	1/7.5 / 1/15 /  1/30 (NTSC) 1/6.3 / 1/12.5 /  1/25 (PAL)	<ul style="list-style-type: none"> - I NTSC-läget väljer du Multi Burst-intervallet för tid mellan bilderna. - I PAL-läget väljer du Multi Burst-intervallet för tid mellan bilderna. <ul style="list-style-type: none"> • Alternativen för tid mellan bilderna varierar beroende på inställningen av alternativet [Video Out] i inställningen SET UP (sidan 103).
 (P.Quality)	 Fine / Standard	Sparar bilder i bildkvalitetsläget fin. / Sparar bilder i bildkvalitetsläge standard (sidan 42).
PFX (P.Effect)	Solarize / Sepia / Neg.Art /  Off	Ställer in specialeffekter för bilden (sidan 56).

När lägesväljaren är inställd på

Alternativ	Inställning	Beskrivning
Folder	OK/Cancel	Välj den mapp som innehåller bilderna som du vill visa (sidan 57).
Protect	—	Skyddar bilder mot oavsiktlig radering (sidan 63).
DPOF	—	Väljer stillbilder för vilka du vill lägga till/ta bort utskriftsmärket (DPOF) (sidan 66).
Slide	Interval Image Repeat Start Cancel	<ul style="list-style-type: none"> – Anger intervallet mellan bilder i bildspel. (För enbildsskärm enbart.) <ul style="list-style-type: none"> ■ 3 sec/ 5 sec/ 10 sec/ 30 sec/ 1 min – Väljer bilder antingen från en mapp eller „Memory Stick”. <ul style="list-style-type: none"> ■ Folder/All – Upprepar bildspelet. <ul style="list-style-type: none"> ■ On/Off – Startar bildspelet. – Avbryter inställningarna och bildspelet.
Resize	5.0M / 3.1M / 1.2M / VGA / Cancel	Ändrar den sparade bildstorleken (sidan 65). (För enbildsskärm enbart.)
Rotate	 (moturs) /  (medurs) / OK / Cancel	Roterar stillbilden (sidan 60). (För enbildsskärm enbart.)
Divide	OK / Cancel	Delar en film (sidan 72). (För enbildsskärm enbart.)

SET UP-alternativ

Ställ in lägesväljaren på SET UP. SET UP-skärmen visas.

Fabriksinställningarna markeras med ■.

(Camera)

Alternativ	Inställning	Beskrivning
Moving Image	■ MPEG Movie / Clip Motion / Multi Burst	Väljer tagningsläge (sidorna 49, 51, 68).
Smart Zoom	■ On / Off	Väljer om smart zoom ska användas (sidan 25).
Date/Time	Day&Time / Date / ■ Off	Väljer om datum och tid ska infogas på den bild som tas (sidan 31). När du tar filmer eller bilder i läget Clip Motion/Multi Burst kan inte datum och klockslag infogas i bilden. Datum och tid visas heller inte vid tagning av bilden. Datum och tid för visning visas när bilden visas.
Red Eye Reduction	On/ ■ Off	Reducerar risken för röda ögon när du använder blixten (sidan 29).
AF Illuminator	■ Auto / Off	Anger om AF-belysning ska användas i mörker. Används när det är svårt att fokusera på motivet under mörka förhållanden (sidan 29).

(Memory Stick Tool)

Alternativ	Inställning	Beskrivning
Format	OK / Cancel	Formatera kamerans „Memory Stick”. Observera att formateringen raderar alla data på en „Memory Stick”, inklusive skyddade bilder (sidan 40).
File Number	■ Series Reset	– Tilldelar filerna nummer i nummerordning även om kamerans „Memory Stick” byts ut eller lagringsmappen ändras. – Återställer filnumreringen och börjar med 0001 varje gång mappen ändras. (När inspelningsmappen innehåller en fil, tilldelas ett nummer som är högre än det högsta tilldelade numret.)
Create REC. Folder	OK / Cancel	Skapar en mapp för lagring av bilder (sidan 42).

Alternativ	Inställning	Beskrivning
Change REC. Folder	OK / Cancel	Ändrar mappen för lagring av bilder (sidan 42).

(Setup 1)

Alternativ	Inställning	Beskrivning
Power Save	■ On / Off	Anger om Power Save-läget ska användas (sidan 13). Visas endast när kameran används med batterierna.
LCD Brightness	Bright/ ■Normal/ Dark	Anger LCD-ljusstyrka. Detta påverkar inte den sparade bilden.
LCD Backlight	Bright/ Normal/ ■Dark	Väljer ljusstyrkan för LCD-bakgrunden. Om du anger [Bright] innebär det att LCD-skärmen blir ljus och lätt att se vid användning av kameran utomhus eller på andra ljusa platser, men det laddar även ur batteriet snabbare. Visas endast när kameran används med batterierna.
Beep	Shutter ■ On Off	<ul style="list-style-type: none"> – Aktiverar slutarljudet när du trycker på avtryckaren. – Aktiverar pip-/slutarljudet när du trycker på kontrollknappen/avtryckaren. – Inaktiverar pip-/slutarljudet.
 Language	—	Visar menyalternativen, varningar och meddelanden på valt språk.
Clock Set	OK / Cancel	Ställer in datum och tid (sidorna 17, 41).

(Setup 2)

Alternativ	Inställning	Beskrivning
USB Connect	PTP/■Normal	Växlar till USB-läget (sidan 74).
Video Out	NTSC PAL	<ul style="list-style-type: none"> – Ställer in utgående videosignal till NTSC-läge (t.ex. Japan, USA). – Ställer in utgående videosignal till PAL-läge (t.ex. Europa).

Förvara inte kameran på följande platser

- På en extremt varm plats, exempelvis i en bil som parkerats i solen. Kamerans hölje kan deformeras eller det kan uppstå kamerafel.
- I direkt solljus eller nära ett värmeelement. Kamerans hölje kan deformeras eller det kan uppstå kamerafel.
- På en skakig plats eller en plats som utsätts för vibrationer.
- Nära starka magnetiska kraftfält.
- På en sandig eller dammig plats
Se till så att det inte kommer in sand i kameran. Sand och damm kan medföra kamerafel som ibland inte går att reparera.

Rengöring

Rengöra LCD-skärmen

Rengör LCD-skärmen med en LCD-rengöringssats (medföljer ej) för att ta bort fingeravtryck, damm etc.

Rengöra linsen

Torka av linsen med en mjuk trasa för att ta bort fingeravtryck, damm etc.

Rengöra kamerans hölje

Rengör höljet med en mjuk trasa som är lätt fuktad med vatten och torka av det med en torr trasa. Använd inte följande ämnen eftersom de kan skada ytbehandlingen eller höljet.

- Thinner
- Bensin
- Alkohol
- Engångsservietter med rengöringsmedel
- Lättflyktigt insektsmedel
- Kontakt med gummi eller vinyl under en längre tid

Observera följande om arbetstemperaturen

Kameran är utrustad för användning i temperaturer inom intervallet 0°C till 40°C. Du bör därför inte ta bilder där det är extremt kallt eller varmt, d.v.s. i temperaturer som ligger utanför dessa värden.

Om fukt kondens

Om kameran snabbt förs från en kall till en varm plats eller placeras i ett mycket fuktigt rum, kan det komma in fukt i kameran och kondens kan lägga sig på in- eller utsidan. Fuktkondens kan orsaka fel på kameran.

Fuktkondens uppstår lätt när:

- Kameran förs från en kall plats, t.ex. en skidbacke, till ett uppvärmt rum.
- Kameran tas ut i värmen från ett svaltt rum eller en bil med luftkonditionering på o.s.v.

Så här förhindrar du fukt kondens

Lägg i kameran i en plastpåse och stäng den när du tar kameran från en kall till en varm plats. Låt kameran ligga i påsen i den nya temperaturen i ungefär en timme. Ta bort plastpåsen när kameran har anpassat sig till den nya temperaturen.

Om kondens uppstår

Stäng av kameran och vänta i ca en timme så att fukten hinner dunsta. Tänk på att om du försöker att ta bilder när fukt finns kvar på linsens insida blir bilderna som du tar oskarpa.

Det interna uppladdningsbara knappbatteriet

Den här kameran har ett internt laddningsbart knappbatteri, så inställningar för bl.a. datum och tid behålls även om strömmen är på eller av.

Det laddningsbara knappbatteriet laddas när du använder kameran. Om du däremot endast använder kameran under kortare tider laddas det ur gradvis, och om du inte använder kameran alls under en månads tid laddas batteriet ur helt. I detta fall bör du se till att ladda det här laddningsbara knappbatteriet innan du använder kameran. Observera att även om det här laddningsbara knappbatteriet inte är laddat kan du ändå använda kameran så länge du inte sparar datum och tid.

Laddning

Anslut kameran till ett vägguttag med nätadaptern (medföljer inte), eller sätt i uppladdade batterier, och låt kameran vara i 24 timmar eller längre med strömmen avstängd.

„Memory Stick”

„Memory Stick” är ett nytt kompakt och allsidigt IC-inspelningsmedium med större datakapacitet än en diskett.

Du kan använda „Memory Stick” som ett externt inspelningsmedia som kan monteras eller tas bort samt användas för utbyte av data mellan enheter.

Det finns två typer av „Memory Stick”: allmänna „Memory Stick” och „MagicGate Memory Stick” som är utrustade med den upphovsrättskyddade MagicGate-teknologin. Du kan använda båda typerna av „Memory Stick” med kameran. Eftersom kameran inte stöder MagicGate-standarden, lyder inte data som spelas in med den här kameran under upphovsrättskyddet för MagicGate*.

Du kan även använda „Memory Stick Duo” och „Memory Stick PRO” med kameran.

- * MagicGate är en teknik för upphovsrättskydd med kryptering.
- Det finns inga garantier för att „Memory Stick” som formaterats på dator fungerar tillsammans med kameran.

„Memory Stick”	Tagning/ visning
Memory Stick (Memory Stick Duo)	○
MagicGate Memory Stick (MagicGate Memory Stick Duo)	○**
Memory Stick PRO	○**

- **Kameran kan inte ta eller visa de data som krävs för MagicGate-funktionen.
- Vi kan inte garantera alla funktioner hos varje „Memory Stick”.

Anmärkningar om att använda „Memory Stick” (medföljer)

- Du kan inte spela in, redigera eller ta bort bilder när skrivskyddet är satt på LOCK. Läget för eller formen på skrivskyddsreglaget kan variera beroende på vilken „Memory Stick” du använder.

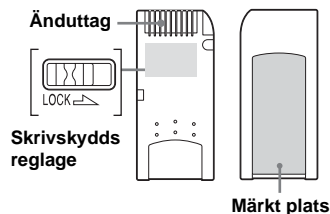

- Data kan skadas i följande situationer:
 - Om du tar bort „Memory Stick” eller stänger av kameran medan den läser eller skriver data.
 - Om du använder kameran där den utsätts för statisk elektricitet eller störningar.
- Vi rekommenderar att viktiga data säkerhetskopieras.
- Fäst inte andra material än det medföljande märket på den märkta platsen.
- Tänk på att fästa den medföljande etiketten på den märkta platsen. Se till så att etiketten inte sticker ut.
- När du flyttar eller förvarar kamerans „Memory Stick” ska du använda det medföljande fodralet.

- Vidrör inte polerna på en „Memory Stick” med handen eller med ett metallföremål.
- Stöt, böj eller tappa inte „Memory Stick”.
- Plocka inte isär eller ändra „Memory Stick”.
- Utsätt inte „Memory Stick” för väta.
- Undvik att använda eller förvara „Memory Stick” på följande platser:
 - I en bil parkerad i sol eller vid höga temperaturer.
 - I direkt solljus.
 - På en fuktig plats eller i närheten av frätande material.

Anmärkningar om att använda „Memory Stick Duo” (medföljer inte)

- Se till att „Memory Stick Duo” förs in i „Memory Stick Duo”-adaptern när „Memory Stick Duo” används med kameran.
- Se till att du för in „Memory Stick Duo” i rätt riktning i „Memory Stick Duo”-adaptern.
- Se till att du för in „Memory Stick Duo”-adaptern i rätt riktning i kameran. Om du för in den på fel sätt kan det inträffa kamerafel.
- För inte in en „Memory Stick Duo” om den inte är införd i en „Memory Stick Duo”-adapter i en „Memory Stick”-kompatibel enhet. Det kan orsaka fel på enheten.

Anmärkningar om att använda „Memory Stick PRO” (medföljer inte)

„Memory Stick PRO” med en kapacitet på upp till 1 GB kan användas tillsammans med kameran.

Nickelmetallhydridbatterierna

Effektiv användning av batteriet

- Batteriets prestanda minskar i miljöer med låga temperaturer och batteriets livslängd förkortas i sådana förhållanden. Vi rekommenderar att du förvarar batteriet i medföljande batterilåda, i en ficka nära kroppen så att det hålls varmt, och sätter i det i kameran alldeles före tagning så att batteriet räcker längre.
- Om du ofta fotograferar med zoom och blix förbrukas batteriet snabbare.
- Vi rekommenderar att du har extra batterier till hands för två eller tre gånger den beräknade tagningstiden och gör provtagningar innan du tar de riktiga bilderna.
- Utsätt inte batteriet för väta. Batteriet är inte vattentätt.

Batterilivslängd

- Batteriets livslängd är begränsad. Batteriets kapacitet minskar i takt med att du använder det och med tiden. När batteriets driftstid kortas avsevärt beror det troligen på att batteriet snart är slut.
- Batteriets livslängd varierar beroende på förvaring, användarförhållanden och miljö och är olika för alla batterier.

Batteriladdaren

- Ladda inga andra batterier än Sony nickelhydridbatteri i den medföljande laddaren. Om du laddar upp andra typer av batterier (mangan, alkaliska, litium, nickelkadmiumbatterier, o.d.), kan detta medföra läckage, explosion eller överhettning av batteriet, vilket i sin tur kan leda till brännskador eller personsador.
- Ladda inte upp ett helt utpladdat nickelhydridbatteri på nytt. Det kan orsaka läckage, explosion eller överhettning av batteriet.
- När du laddar upp ett annat högkapacitetsbatteri än det medföljande i batteriladdaren, är det möjligt att du inte kan utnyttja batteriets hela kapacitet.
- När CHARGE-lampan blinkar kan batteriet orsaka kamerafel om du har satt i ett ospecificerat batteri. Börja med att kontrollera att batteriet uttryckligen går att använda med batteriladdaren. Om så är fallet bör du ta bort alla batterier från batteriladdaren, sätta i andra batterier, exempelvis nya, och kontrollera att laddaren fungerar som den ska. Om batteriladdaren fungerar korrekt kan det vara batterierna som orsakar kamerafelet.

Specifikationer

■ Kamera

[System]

Bildenhet	9,04 mm (1/2.7 typ) färg CCD Primärt färgfilter
Totalt antal pixlar som kan utnyttjas av kameran	Cirka 5 255 000 bildpunkter
Antal pixlar som kan utnyttjas av kameran	Cirka 5 090 000 bildpunkter
Lins	3× zoomlins f=8,0 till 24,0 mm (35 mm kamerakonvertering: 39 till 117 mm) F2.8-5.6
Exponeringskontroll	Automatisk, Program, Skymning, Skymning och porträtt, Vy, Snö, Strand
Vitbalans	Automatisk, Dagsljus, Molnigt, Lysrör, Glödlampa
Filformat (DCF-konformatet)	Stillbilder: Exif Ver. 2.2, JPEG- kompatibelt, GIF (för Clip Motion), DPOF-kompatibelt Ljud med stillbild: MPEG1- kompatibelt (Mono) Filmer: MPEG1-kompatibelt (Mono)
Inspelningsmedium	„Memory Stick”

Blixt	Rekommenderat avstånd 0,5 till 3,8 m (W)/0,6 till 2,5 m (T) (när ISO-känslighet är inställd på Auto)
-------	---

[Utgångar]

A/V OUT (MONO)-uttag (Mono)	Miniuttag Video: 1 Vp-p, 75 Ω, obalanserat, neg. synk. Ljud: 327 mV (vid 47 kΩ laddning) Utimpedans 2,2 kΩ
USB-uttag	mini-B

[LCD-skärm]

LCD-panel som används	3,8 cm (1.5 typ) TFT-enhet
Totalt antal punkter	123 200 (560×220) punkter

[Ström, allmänt]

Ström	AA nickelhydridbatterier (2) 2,4 V AC-LS5-nätadapter (medföljer ej), 4,2 V
Strömförbrukning (vid inspelning)	1,9 W
Intervall för arbetstemperatur	0° till +40°C
Intervall för förvaringstemperatur	-20° till +60°C
Mått	119,5 × 57,7 × 36,8 mm (B/H/D, utskjutande delar ej inkluderade)

Vikt	Cirka 260,5 g (två batterier, „Memory Stick” samt handledsrem inkluderade)
Mikrofon	Elektrettkondensatormikrofon
Högtalare	Dynamisk högtalare
• Exif Print	Kompatibel
PRINT Image Matching II	Kompatibel

■ BC-CS2A/CS2B Ni-MH batteriladdare

Strömförsörjning	100 till 240 V växelström 50/60 Hz 3 W
Utspänning	AA : 1,4 V likström, 400 mA × 2 AAA : 1,4 V likström, 160 mA × 2
Intervall för arbetstemperatur	0° till +40°C
Intervall för förvaringstemperatur	-20° till +60°C
Mått	71 × 30 × 91 mm (B/H/D)
Vikt	Cirka 90 g

■ AC-LS5-nätadapter (medföljer inte)

Strömförsörjning	100 till 240 V växelström, 50/60 Hz 11 W 0,16 till 0,09 A
Beräknad utgående spänning	4,2 V likström, 1,5 A
Intervall för arbetstemperatur	0° till +40°C
Intervall för förvaringstemperatur	-20° till +60°C

Mått	Cirka 48 × 29 × 81 mm (B/H/D)
Vikt	Cirka 130 g

Tillbehör

- HR6 (storlek AA) Ni-MH-batterier (2)
- Batterilåda
- BC-CS2A/CS2B Ni-MH batteriladdare (1)
- Nätsladd (elkabel) (1)
- USB-kabel (1)
- A/V-anslutningskabel (1)
- Handledsrem (1)
- „Memory Stick” (16 MB) (1)
- CD-ROM (USB-drivrutin: SPVD-010) (1)
- Bruksanvisning (1)

Konstruktion och specifikationer kan ändras utan föregående meddelande.

LCD-skärmen

För tagning av stillbilder

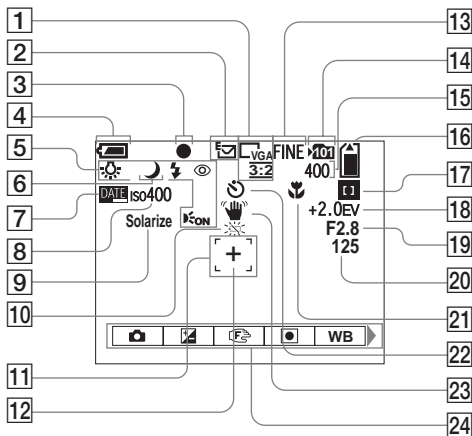

1 Bildstorleksindikator (20, 21)

2 Tagning, indikator för (49–53)

3 AE/AF-låsindikator (22, 45)

4 Indikator för återstående batteritid (13)

5 Blixtläge (28)/

Reducering av röda ögon (29)/
Indikator för vitbalans (48)/

Indikator för AF-belysning (29)

6 Indikator för kameraläge (23, 54)

7 Indikator för datum/tid (31)

8 ISO-känslighet (98)

9 Bildeffektsindikator (56)

10 Varningsmeddelandet för låg batterinivå (94)

11 AF-avståndsmätare (44)

12 Hårkors för spot-mätning (47)

13 Bildkvalitetsindikator (21, 42)

14 Indikator för lagringsmapp (42)

15 Indikator för återstående antal bilder som kan sparas (21)/
Självdiodisdisplay (96)

16 „Memory Stick”-indikator för återstående kapacitet

17 Indikator för Centre AF [L]/
Multipoint AF [L] (44)/
Värde för förinställt fokus (45)

18 EV-justeringsindikator (46)

19 Indikator för bländarvärde

20 Indikator för slutarhastighet

21 Makro (26)

22 Indikator för självutlösare (27)

23 Varningsindikator för vibration (95)

24 Meny/Guidemeny (41)

- När du trycker på MENU-knappen växlar meny/guide på/av.

Sidnumren inom parentes visar var ytterligare viktig information finns att läsa.

För filmning

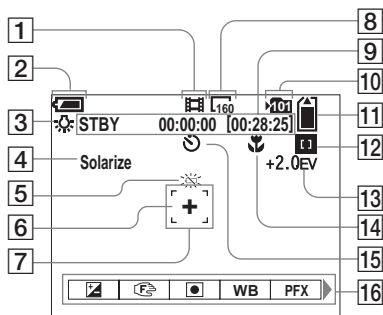

- 1 Indikator för inspelningsläge (68)
- 2 Indikator för återstående batteritid (13)
- 3 Vitbalansindikator (48)
- 4 Bildeffektsindikator (56)
- 5 Varningsmeddelandet för låg batterinivå (94)
- 6 Hårkors för spot-mätning (47)
- 7 AF-avståndsmätare (44)
- 8 Bildstorleksindikator (68)
- 9 Indikator för återstående inspelningstid (maximal inspelningstid) (97)/
Självdiagnosdisplay (96)
- 10 Indikator för lagringsmapp (42)

- 11 „Memory Stick”-indikator för återstående kapacitet
- 12 Indikator för Centre AF [C]/
Multipoint AF [M] (44)/
Värde för förinställt fokus (45)
- 13 EV-justeringsindikator (46)
- 14 Makro (26)
- 15 Indikator för självutlösare (27)
- 16 Meny/Guidemeny (41)

- När du trycker på MENU-knappen växlar meny/guide på/av.

För visning av stillbilder

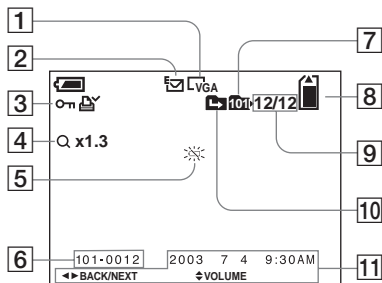

- 1 Bildstorleksindikator (20, 21)
- 2 Indikator för inspelningsläge (49-53)
- 3 Volymindikator (53)/ Skyddsmärkesindikator (63)/ Utskriftsmärkesindikator (DPOF) (66)
- 4 Zoomindikator (58)/Indikator för stegvis visning (61)
- 5 Varningsmeddelandet för låg batterinivå (94)
- 6 Mapp-filnummer (83)
- 7 Indikator för uppspelningsmapp (57)
- 8 „Memory Stick“-indikator för återstående kapacitet
- 9 Antal bilder lagrade i uppspelningsmappen/bildantal
- 10 Indikator för ändring av mapp (57)
- 11 Tagningsdatum och tid för bild (17)/Meny/Guidemeny (41)

För uppspelning av film

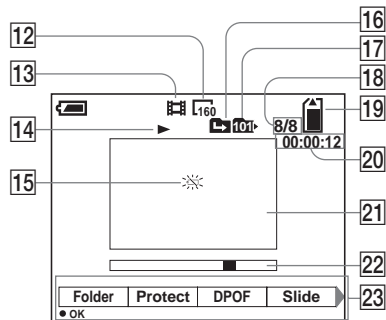

- 12 Bildstorleksindikator (69)
- 13 Indikator för inspelningsläge (69)
- 14 Uppspelningsindikator (69)/ Volymindikator (69)
- 15 Varningsmeddelandet för låg batterinivå (94)
- 16 Indikator för ändring av mapp (57)
- 17 Indikator för uppspelningsmapp (57)
- 18 Bildantal/Antal bilder lagrade i uppspelningsmappen
- 19 „Memory Stick“-indikator för återstående kapacitet
- 20 Räkneverk (69)
- 21 Uppspelningsskärm (69)
- 22 Uppspelningsrad (69)
- 23 Meny/Guidemeny (41)

Sidonumren inom parentes visar var ytterligare viktig information finns att läsa.

Sakregister

A

A/V-anslutningskabel	34
AE/AF-lås	22, 45
AE/AF-låslampa	9
AF-belysning	8, 29
AF-lås	22, 45
Ändra inspelningsmapp	43
Använda kameran utomlands	15
Åtkomstlampa	19
Autofokusläge	24, 44

B

Batteri

Batterilivslängd	14
Indikering av återstående batteritid	13
Ladda batteriet	10
Uppladdningstid	11

Bild

Bildkvalitet	21, 42
Bildstorlek	20, 21, 97
Filnamn	83
Kopiera bilder till datorn	74, 84
Platser för lagring av bildfiler	82

Bildeffekt	56
------------------	----

Blixt

Blixtnivå	49
Dagsljussynkronisering	28
Reducering av röda ögon	29
Välja ett blixtläge	28

D

Dator

Kopiera bilder till datorn	74, 84
USB-drivrutin	75, 84
USB-kabel	78

Datum och tid	17, 31
---------------------	--------

Dela	72
------------	----

E

E-post	52
EV-justering	46
Exponering	
EV-justering	46

F

Fil

Filnamn	83
Platser för lagring av bildfiler	82

Film

Filma	68
Klippa filmer	72
Oavbruten tagning	14
Radera filmer	70
Visa	69

Fokus

AE/AF-låslampa	9
AF-lås	22, 45
Förinställt fokus	45

Format	40
--------------	----

Försiktighetsåtgärder	104
-----------------------------	-----

Fuktkondens	104
-------------------	-----

Funktion för automatisk avstängning	16
---	----

G

GIF	49, 83
-----------	--------

I

Image Transfer	76, 79
ImageMixer	77
Index-bild	32
Innan du använder kameran	3
Installation	75, 84

Inställning

Bildstorlek	20
Byta meny	41
Datum och tid	17
SET UP	41
ISO	98

J

JPG	83
-----------	----

K

Kontrollknapp	16
---------------------	----

L

Ladda

Ladda batteriet	10
Uppladdningstid	11

Lägesväljare	9
--------------------	---

Läget för tagning

Clip Motion	49
E-post	52
MPEG-film	68
Ta bilder efter miljön	54
Ta bilder i Multi Burst-läge	51
Tagning (med automatiskt läge)	22

Voice	53
LCD	
LCD-ljusstyrka	103
LCD-skärm	109, 110, 111
LCD-status/LCD på/av	30
Likströmskontakt	15

M

Mapp	
Inspelningsmapp	43
Uppspelningsmapp	57
Mätningssläge	47
Memory Stick	
Antal tagna bilder	21
Det antal bilder som kan sparas/ fotograferingstid	21, 97
Formatera en "Memory Stick"	40
Sätta in ett "Memory Stick"	19
Meny	
Byta meny	41
MPG	83

N

NR långsam slutare	55
NTSC	103

P

PAL	103
Pip-/slutarljud	103

R

Radera bilder	36, 70
Redigera stillbilder	
Anpassa	65

Skydda	63
Utskriftsmärke (DPOF)	66
Reducering av röda ögon	29
Rengöring	104
RESET-knapp	87

S

Självdiagnosfunktion	96
Självtlösare	27
Skapa en ny mapp	43
Sökare	30
Ström	
Batteri	10
Extern strömkälla	15
På/Av	16
Sätta i batteriet	12

T

Ta bilder med datum och tid infogat	31
Ta närbilder (Makro)	26
Ta stillbilder	
Antal tagna bilder	21
Använda självtlösaren	27
Autofokusläge	24, 44
Bildeffekt	56
Bildstorlek	20, 21, 97
Det antal bilder som kan sparas/ fotograferingstid	14, 21, 97
EV-justering	46
Lägga till datum och klockslag	31
Med automatiskt läge	22
Smart zoom	25
Spot-mätning	47
Ta närbilder (Makro)	26

Välja ett blytläge	28
Vitbalans	48
Trimning	59

U

USB

Avbryta USB-anslutningen	85
Cancel the USB connection	79
Installera USB-drivrutin	75, 84
USB-anslutning	78, 84

V

Varningar och meddelanden	94
Visa på enbildsskärm	32
Visa stillbild	
Bildspel	59
På indexskärm (nio eller tre bilder)	32
Roterat	60
Snabbgranskning	24
Visa bilder på TV	34
Visa bilderna på datorn	81, 85
Visa på enbildsskärm	32
Visningszoom	58
Vitbalans	48
Voice	53

Z

Zoom

Använda zoomfunktionen	25
Visningszoom	58



Изготовитель: Сони Корпорейшн
Адрес: 6-7-35 Киташинагава, Шинагава-ку,
Токио 141-0001, Япония
Страна-производитель: Япония

Напечатано на бумаге,
изготовленной на 100% из бумажных
отходов, с использованием печатной
краски на основе растительного
масла без примесей ЛОС (летучих
органических соединений).



Tryckt på 100% återvunnet papper
med vegetabilisk olje-baserad färg
utan lättflyktiga organiska
föreningar.

<http://www.sony.net/>

Sony Corporation Printed in Japan

Дополнительную информацию об этом изделии и ответы на
относящиеся к изделию вопросы можно найти на Web-
сайте по оказанию поддержки покупателям.

Mer information om denna produkt och svar på de vanligaste
frågorna hittar du på vår hemsida.