

Portable CD Player

Инструкция по эксплуатации

Об индексе географического района

Индекс географического района купленного Вами проигрывателя указан в верхней левой части этикетки со штриховым кодом на упаковочной коробке.

Что касается принадлежностей, прилагаемых к Вашему проигрывателю, проверьте код географического пояса Вашей модели и просмотрите пункт "Комплектующие принадлежности" в конце данного руководства.



- D-E200
- D-E201
- D-E251
- D-E201SR
- D-E206CK

Sony Corporation ©2000 Printed in China

Внимание

Для предотвращения возгорания или поражения электрическим током не допускайте попадания аппарата под дождь и берегите его от сырости.

Во избежание поражения электрическим током не открывайте корпус аппарата. Для ремонта обращайтесь только к квалифицированному специалисту.

Предупреждение

Использование оптических приборов с данным изделием связано с повышенной опасностью для глаз.

В некоторых странах ликвидация батареек, используемых для питания данного аппарата, особо оговаривается законодательством. По данному вопросу обратитесь в местные органы власти.

Для покупателей в Европе

Знак CE на проигрывателе компакт-дисков действителен только для продукции, реализуемой в странах Европейского союза.

Только для моделей D-E201/ D-E206CK



Портативный проигрыватель компакт дисков

Изготовитель: Сони Корпорейшн
Адрес: 6-7-35 Киташинагава, Шинагава-ку, Токио 141-0001, Япония
Страна-производитель: Китай

Слушаем диск сразу!

Если Вы хотите послушать диск немедленно, подключите проигрыватель к сети. Он может также работать от двух других источников питания: сухих батареек (см. раздел "Источники питания" на обороте) и автомобильного аккумулятора.

1 Подключение

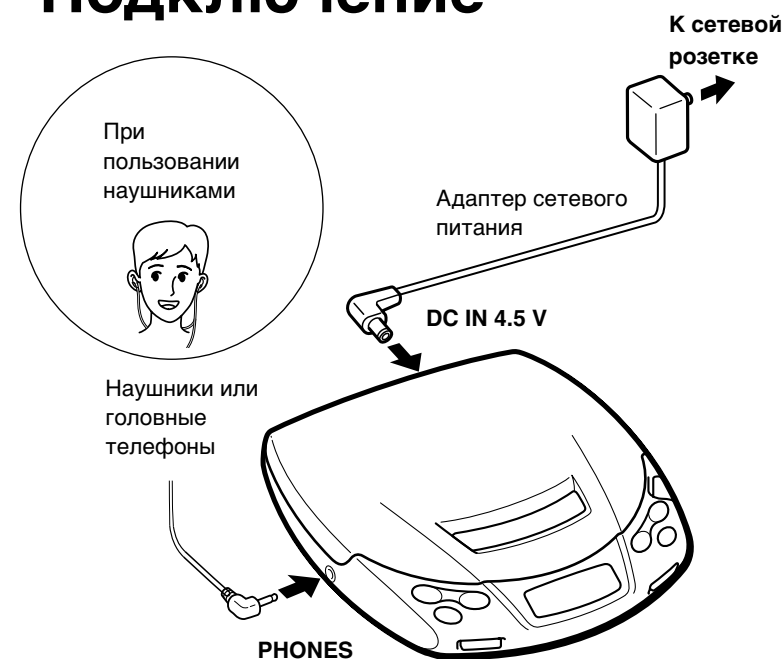

Для моделей, поставляемых с переходником сетевой вилки
Если вилка Вашего сетевого адаптера не подходит к розетке, воспользуйтесь переходником.

2 Установка компакт-диска

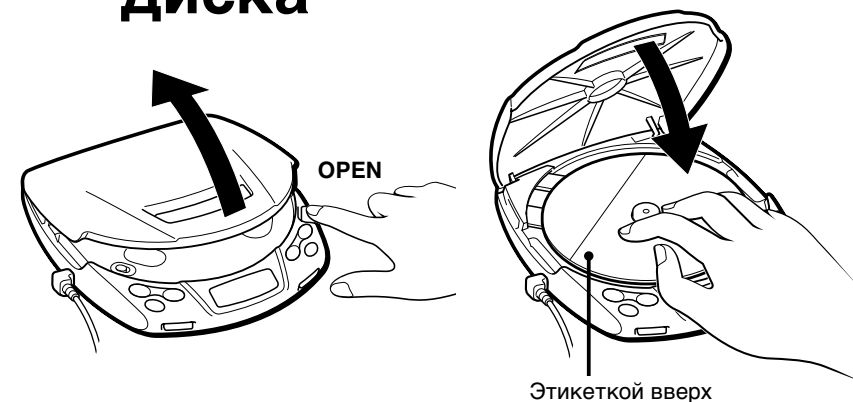

- 1 нажав кнопку OPEN, откройте крышку.
- 2 Установите компакт-диск на ось.
- 3 Закройте крышку.

3 Воспроизведение



Чтобы остановить воспроизведение, нажмите ■.

Воспроизведение начнется с того места, где вы остановили диск
Проигрыватель может восстановить то место, где вы остановили диск, и затем продолжить с него воспроизведение (функция возобновления воспроизведения). На этом проигрывателе компакт-дисков не предусмотрен выключатель ON/OFF функции возобновления воспроизведения.

Для того, чтобы

Для того, чтобы	Нажмите
Найти начало текущей дорожки (AMS*)	однократно кнопку ◀◀
Найти начало предыдущей дорожки (AMS)	нужное число раз кнопку ◀◀
Найти начало следующей дорожки (AMS)	однократно ►► кнопку
Найти начало последующих дорожек (AMS)	нужное число раз кнопку ►►
Быстро переместиться вперед	Удерживайте кнопку ►►
Быстро переместиться назад	Удерживайте кнопку ◀◀

* AMS = автоматический музыкальный сенсор

Извлечение компакт-диска

Извлеките компакт-диск, нажав на ось.

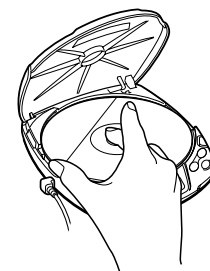

Дисплей

- При нажатии ►, на дисплее появляется общее количество дорожек на CD (компакт-диске) и общая продолжительность его звучания.
- Во время воспроизведения дисплей показывает номер дорожки и время с начала ее воспроизведения.
- В промежутках между дорожками дисплей показывает со значком "-" время до начала следующей дорожки.

Обращение с компакт-дисками

- Чтобы не загрязнять диск, его следует брать за края. К поверхности диска прикасаться не рекомендуется.
- Не наклеивайте на диск бумагу или клейкую ленту.
- Не держите компакт-диски на солнце или вблизи источников тепла (например, у воздуховодов отопителя). Не оставляйте диски в автомобиле, запаркованном в солнечном месте.

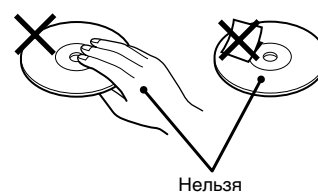

► Прочие функции

Выбор режима воспроизведения

Вы можете воспользоваться следующими пятью режимами воспроизведения: "Нормальное воспроизведение", "Повторное воспроизведение — всех дорожек", "Воспроизведение одной дорожки", "Повторное воспроизведение — одной дорожки" и "Повторное воспроизведение в перетасованной последовательности".

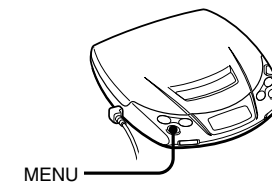

Нажмите кнопку MENU во время воспроизведения. Каждый раз при нажатии кнопки индикатор режима воспроизведения на дисплее меняется следующим образом:

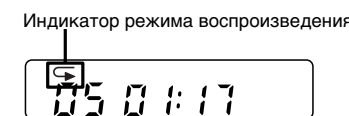

Без индикатора (Нормальное воспроизведение)

Проигрыватель воспроизводит все дорожки на диске однократно.

"◀" (Повторное воспроизведение — всех дорожек)*

Проигрыватель еще раз воспроизводит все дорожки на диске.

"1" (Воспроизведение одной дорожки)

Проигрыватель воспроизводит выбранную Вами дорожку один раз.

"◀ 1" (Повторное воспроизведение — одной дорожки)

Проигрыватель воспроизводит ту дорожку, которую необходимо повторить.

"◀ SHUF" (Повторное воспроизведение в перетасованной последовательности)

Проигрыватель воспроизводит все дорожки на диске в случайной последовательности повторно.

* В режиме повторного воспроизведения можно перейти к первой композиции после последней, последовательно нажимая кнопку ►►. Можно также перейти к последней композиции после кнопки ◀◀.

Прочие функции

Предотвращение скачков звука (ESP)

Функция ESP (Electronic Shock Protection - электронная амортизация) предотвращает скачки звука за счет использования буферной памяти, в которой хранится считанная с диска музыкальная информация. Новая система ESP² (т. наз. квадратичная ESP), используя новый DSP (Digital Signal Processor - процессор цифрового сигнала), дает возможность хранить в буферной памяти еще больший объем информации, тем самым более надежно предотвращая скачки звука, чем не обладают традиционные устройства буферной памяти. Она уменьшает частоту скачков звука и делает ненужной использование буферной памяти. Пользуйтесь этой функцией во время езды в автомобиле или при ходьбе.*

* Хотя ESP² обеспечивает прекрасную защиту от скачков звука, она не в состоянии предотвратить эти скачки во время спортивного или легкого бега.

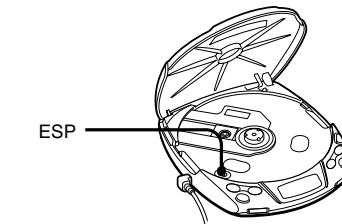

Установите переключатель ESP в положение "ON". Появится индикатор ESP.

Чтобы отключить функцию ESP, установите переключатель ESP в положение "OFF".



Примечания

- При очень сильном сотрясении проигрывателя воспроизведение может прекратиться, даже несмотря на использование функции ESP.
- Шум или скачки звука возможны при:
 - прослушивании диска, на котором имеются грязь или царапины;
 - прослушивании диска, предназначенного для аудиотестирования;
 - непрерывных резких сотрясениях проигрывателя.

Усиление басовых частот (Функция Sound)

Можно усилить басовые частоты.

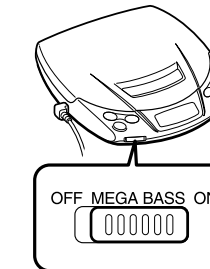

Установите кнопку MEGA BASS в положение "ON" (Включено). На дисплее появляется "BASS".

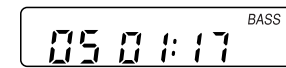

Примечание

- Если при усилении басов появляются искажения звука, уменьшите громкость.

Блокировка управления

Органы управления проигрывателем можно заблокировать, чтобы предохранить их от случайного срабатывания.

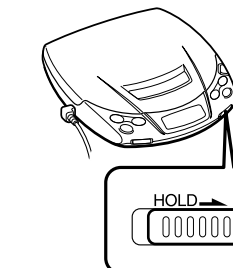

Передвиньте HOLD в направлении, указанном стрелкой. Теперь при нажатии любой из кнопок на дисплее появляется слово "Hold", а кнопки не функционируют.

Чтобы разблокировать управление, верните HOLD в прежнее положение.

Защита слуха (AVLS)

Система AVLS (Automatic Volume Limiter System - автоматический ограничитель громкости) не допускает увеличения громкости сверх определенного максимального уровня, чтобы не повредить Ваш слух.

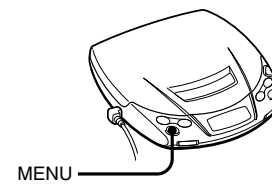

Удерживайте кнопку MENU до тех пор пока на дисплее не появится "AVLS".



Если Вы повернете регулятор громкости до уровня "3+", то Вы больше не сможете увеличить звук.

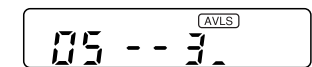

Если Вы хотите увеличить звук больше чем "3+", удерживайте MENU до тех пор, пока "AVLS" не исчезнет с дисплея.

Примечание

- При одновременном использовании функции Sound и функции AVLS, может иметь место искажение звука. Если это произойдет, уменьшите громкость.

Подключение к другой стереоаппаратуре

Вы можете слушать компакт-диски через другую стереоаппаратуру или записывать их на магнитофонные кассеты. Подробнее об этом см. в инструкциях к соответствующей аппаратуре. Перед соединением всю аппаратуру следует выключать.

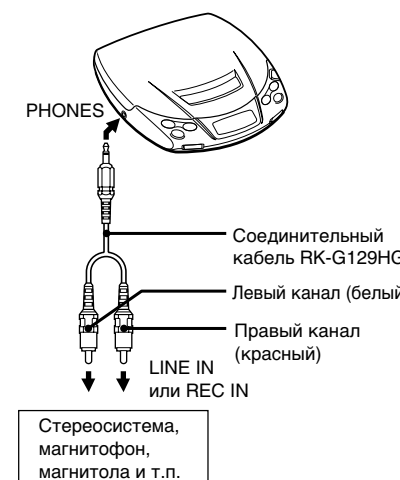

Примечания

- Прежде чем включать компакт-диск, уменьшите громкость на подключенной аппаратуре, чтобы не повредить внешние громкоговорители.
- При подключении дополнительной аппаратуры к проигрывателю через гнездо PHONES громкость регулируется на подключенной аппаратуре.
- При увеличении громкости более чем до "8+", может происходить искажение звука.

Продолжение на обороте →

Прослушивание компакт-дисков в автомобиле

Вы можете пользоваться Вашим проигрывателем в автомобиле, как показано ниже.

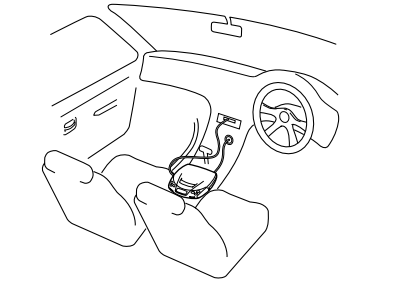

Для подключения проигрывателя к автомобильному магнитофону необходимы следующие принадлежности:

- Набор соединителей для автомобиля
- Шнур для подключения к автомобильному аккумулятору или,
- Монтажный набор CPM-300PC (Крепежная подставка + Набор соединителей для автомобиля + Шнур для подключения к автомобильному аккумулятору)
- Шнур для подключения к аккумулятору с набором соединителей DCC-E26CP

Подробнее см. в инструкциях к соответствующи принадлежности.

Пользуясь монтажным набором CPM-300PC/Крепежной подставкой CPM-300P

Прикрепите автомобильный адаптер, прилагаемый в наборе CPM-300PC/300P, до установки проигрывателя.

- Примечания**
- Проигрыватель не следует ставить на приборную доску
 - Не оставляйте проигрыватель в автомобиле, запаркованном в солнечном месте.
 - При искажении звука установите MEGA BASS в положение OFF (Выкл.).
 - Чтобы уменьшить шумы при воспроизведении, пользуйтесь комплектами автомобильных соединителей производства Sony.
 - Пользуйтесь только тем шнуром для подключения к автомобильному аккумулятору, который указан в разделе “Рекомендуемые дополнительные принадлежности”. Использование любого другого шнура может привести к задымлению, возгоранию или выходу аппарата из строя.

Функция включения через замок зажигания (при использовании шнура для подключения к аккумулятору)

Благодаря этой функции проигрыватель останавливается автоматически при выключении зажигания автомобиля (такая возможность имеется не во всех моделях автомобилей).

►Источники питания

Пользование обычными (сухими) батарейками

- Откройте крышку отделения для батареек

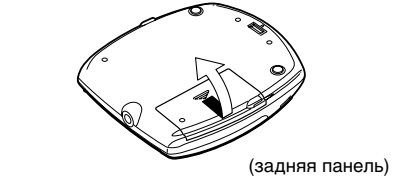

(задняя панель)

- Установите две щелочные батарейки LR6 (размера AA), расположив контакты ⊕ и ⊖ в соответствии со схемой, имеющейся внутри отделения для батареек, и закройте крышку.

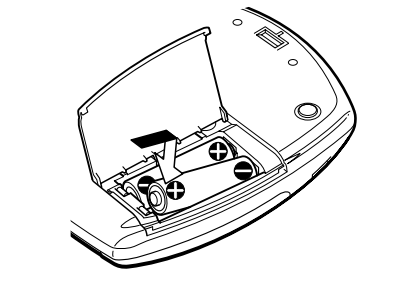

Примечание

- Не устанавливайте в проигрыватель марганцевые батарейки.

Извлечение сухих батареек
Извлекайте батарейки, как показано на рисунке ⊕.

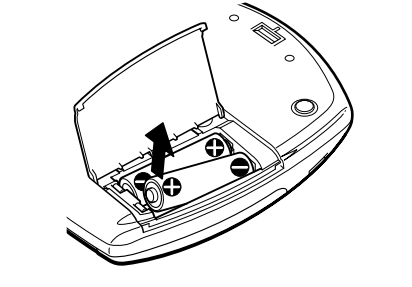

Когда необходимо заменять сухие батарейки
Оставшийся заряд батареек можно проверить по дисплею.

	Полный заряд батареек.
	⋮
	Уменьшение заряда батареек.
	⋮
	Минимальный заряд батареек.
	Lo batt Батарейки разряжены.

Если батарейки полностью разряжены, замените их новыми.

Примечания

- Не устанавливайте новые батарейки вместе со старыми.
- Не устанавливайте вместе батарейки разных типов.
- Если Вы не собираетесь пользоваться батарейками в течение длительного времени, извлеките их из аппарата.
- Если батарейки протекли, то прежде чем устанавливать новые, сотрите налет, который мог образоваться на стенках отделения для батареек.

Примерная продолжительность работы батареек (в часах) (EIAJ*)
Продолжительность работы батареек зависит от того, как используется проигрыватель.

	ESP OFF	ESP ON
Две щелочные батрейки LR6	15	14

*Измеренная величина согласно стандарту EIAJ (Electronic Industries Association of Japan). (Если проигрыватель используется на устойчивой горизонтальной поверхности.)

Установка на место крышки отделения для батареек
Если крышка отделения для батареек случайно выскочила при падении, неаккуратном обращении и т.д., установите ее на место, соблюдая последовательность действий, указанную номерами на рисунке.

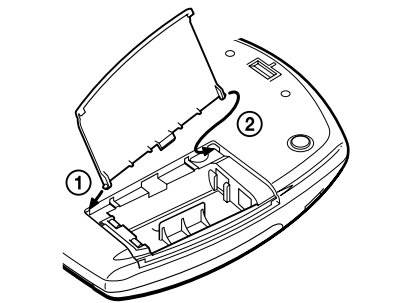

►Дополнительная информация

Меры предосторожности

Техника безопасности

- В случае попадания внутрь проигрывателя посторонних предметов или жидкостей отключите аппарат от сети и не пользуйтесь им, пока его не проверит специалист.
- Не просовывайте каких-либо посторонних предметов в гнездо DC IN 4.5 V (подключение внешнего источника питания).

Об источниках питания

- Если Вы не собираетесь пользоваться проигрывателем в течение длительного времени, отключите его от всех источников питания.

- Об адаптере сетевого питания**
 - Пользуйтесь только прилагаемым адаптером сетевого питания. Если в комплект Вашего проигрывателя адаптер не входит, пользуйтесь адаптером AC-E45HG. Другими адаптерами пользоваться не следует.

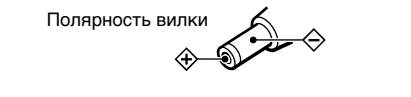

- Отключая адаптер сетевого питания от розетки, тяните за корпус адаптера, но не тяните за шнур.

О сухих и аккумуляторных батарейках

- Не бросайте батарейки в огонь.
- Не носите батарейки вместе с монетами или другими предметами из металла. При случайном одновременном соприкосновении плюсового и минусового контактов батарейки с металлическим предметом происходит выделение тепловой энергии.

О проигрывателе

- Держите линзу проигрывателя в чистоте и не прикасайтесь к ней, так как это может вызвать ее повреждение и нарушение работы проигрывателя.
- Не ставьте на аппарат тяжелых предметов, чтобы не повредить проигрыватель и компакт-диск.
- Не держите проигрыватель вблизи источников тепла или в местах, где возможно прямое попадание на него солнечных лучей, а также где имеются большие скопления пыли или песка; берегите его от сырости и дождя, не допускайте сильных сотрясений проигрывателя, не кладите его на неровную поверхность и не оставляйте в закрытом салоне автомобиля.
- Если проигрыватель создает помехи для приема радио- или телепередач, выключите его или увеличьте расстояние между проигрывателем и радиоприемником (телевизором).
- Во избежание поломок или несчастных случаев не заворачивайте работающий проигрыватель в изделия из ткани или одеяла.

О наушниках/головных телефонах
Помните о безопасности дорожного движения

Не пользуйтесь наушниками/головными телефонами во время вождения автомобиля, езды на велосипеде и управления любыми самоходными механизмами. Это создает опасность дорожно-транспортных происшествий и во многих местах запрещено законом. Пользование наушниками при повышенной громкости иногда может быть опасным и для пешеходов, особенно при переходе улиц. Поэтому следует соблюдать предельную осторожность и прекращать пользование наушниками в потенциально опвных ситуациях.

Берегите свой слух

Не следует чрезмерно увеличивать громкость в наушниках/головных телефонах. По мнению специалистов, долгое непрерывное прослушивание громкой музыки неблагоприятно воздействует на слух. При появлении звона в ушах рекомендуем Вам уменьшить громкость или прекратить пользование наушниками/головными телефонами.

Не забывайте об окружающих

Старайтесь поддерживать в наушниках/головных телефонах умеренную громкость. При этом Вы сможете слышать, что происходит вокруг, и не будете беспокоить тех, кто находится рядом с Вами.

Уход за аппаратом

Чистка корпуса

Протирайте корпус мягкой тряпкой, слегка смоченной водой или слабым раствором моющего средства. Не следует для этого пользоваться спиртом или разбавителем.

Самостоятельное устранение неполадок

Если нижеприведенный перечень не позволит Вам самостоятельно устранить неполадки, обратитесь к ближайшему дилеру Sony.

- Воспроизведение не включается либо на дисплее высвечивается надпись “no di SC” даже при наличии диска в проигрывателе.**
- Диск загрязнен или поврежден.
 - Установите диск этикеткой вверх.
 - Произошла конденсация влаги. Дайте проигрывателю просохнуть в течение нескольких часов.
 - Плотно закройте крышку отделения для батареек.
 - Проверьте правильность установки батареек.
 - Надежнее подключите адаптер сетевого питания к розетке.

При нажатии кнопки ► на дисплее появляются и сразу же исчезают цифры “00”. Диск не воспроизводится.

- Заряд аккумуляторных или сухих батареек полностью израсходован. Замените сухие батарейки новыми.

Нет звука или проигрыватель издает шум

- Плотнее подключите разъемы.
- Контакты разъемов загрязнены. Очищайте их периодически мягкой сухой тряпкой.

На дисплее появилась надпись “Hi dc i n”

- Пользуйтесь только прилагаемым адаптером сетевого питания или адаптером сетевого питания AC-E45HG (не прилагается).

При нажатии любой из кнопок на дисплее появляется слово “Hol d”.

- Кнопки заблокированы. Верните рычажок “HOLD” в прежнее положение.

При нажатии кнопок на дисплее появляется обозначение .

- Сухие батарейки полностью разрядились. Замените их новыми.

Слишком быстро разряжаются батарейки

- Используются батарейки марганцевого типа. Пользуйтесь щелочными батарейками.
- Замените их новыми.

Аккумуляторные батарейки не могут заряжаться в отделении для батареек проигрывателя.

- Этот проигрыватель не обладает функцией подзарядки аккумуляторных батареек.

Громкость не повышается выше определенного уровня даже, если Вы пытаетесь увеличить ее.

- Функция AVLS не допускает увеличения громкости. Удерживайте MENU до тех пор, пока “AVLS” не исчезнет с дисплея.

Технические данные

Проигрыватель компакт-дисков

Система
Цифровая систма воспроизведения компакт-дисков
Характеристики лазерного диода
Материал: GaAlAs
Длина волны: λ = 780 нм
Продолжительность излучения: Непрерывное
Мощность излучения лазера: Менее 44,6 мкВт (Мощность излучения измерена на расстоянии 200 мм от поверхности линзы объектива на оптическом приемном блоке с апертурой 7 мм.)

Коррекция ошибок
Система Sony Super Strategy Cross Interleave Reed Solomon (код Рида-Соломона с перекрестным уплотнением)

Цифро-аналоговое преобразование
1-битное с кварцевой системой контроля по оси времени

Полоса частот
20 - 20 000 Гц дБ (измерена EIAJ CP-307)

Выходная мощность (при 4,5 В)
Головные телефоны (мини-стереоразем)
Около 12 мВт + около 12 мВт при 16 Ом
(Около 1 мВт + Около 1 мВт при 16 Ом*)
* Для покупателей во Франции

Общие данные
Потребляемая мощность
Индекс географического района, куда поставляется приобретенная Вами модель проигрывателя, указан в верхней левой части этикетки со штриховым кодом на упаковочной коробке.

- Две батарейки LR6 (размер AA): 3 В постоянного тока
- Адаптер сетевого питания (гнездо DC IN 4,5 V):
 - Модель U2/CA2/E92/MX2: 120 В, 60 Гц
 - Модель CED/CEX/CEE/EE1/E13/G5/G6/G7/G8/CE7: 220 - 230 В, 50/60 Гц
 - Модель CEK: 230 - 240 В, 50 Гц
 - Модель EA3: 110 - 240 В, 50/60 Гц
 - Модель AU2: 240 В, 50 Гц
 - Модель JE.W/E33: 100 - 240 В, 50/60 Гц
 - Модель HK2: 220 В, 50/60 Гц
 - Модель CN2/AR1: 220 В, 50 Гц
- Крепежная подставка Sony CPM-300P при подключении к автомобильному аккумулятору: 4,5 В постоянного тока

Габариты (ш/в/г), не включая выступающие части и органы управления
Приблизительно 131 × 28 × 148 мм

Масса
Около 220 г
Допустимая температура при эксплуатации
5°С - 35°С

Комплектующие принадлежности
Индекс географического района, куда поставляется приобретенная Вами модель проигрывателя, указан в верхней левой части этикетки со штриховым кодом на упаковочной коробке.

D-E200
Головные телефоны/наушники (1)
D-E201
Адаптер сетевого питания (1)
Головные телефоны/наушники (1)
Переходник сетевой вилки (1)*
* Поставляется с моделями E33 и EA3
D-E251
Адаптер сетевого питания (1)
Головные телефоны/наушники (1)
D-E201SR
Адаптер сетевого питания (1)
Головные телефоны/наушники (1)
Активные акустические системы (1)
D-E206СК
Адаптер сетевого питания (1)
Головные телефоны/наушники (1)
Набор соединителей для автомобиля (1)
Шнур для подключения к аккумулятору (1)
Спиральная трубка (1)
Клейкая лента Velcro (2)

Конструкция и технические характеристики могут быть изменены без извещения.

Рекомендуемые дополнительные принадлежности
Крепежная подставка CPM-300P
Монтажный набор CPM-300PC
Набор соединителей для автомобиля CPA-9
Шнур для подключения к аккумулятору с набором соединителей для автомобиля DCC-E26CP
Шнур для подключения к аккумулятору DCC-E245
Активные акустические системы SRS-A21, SRS-A41, SRS-A71
Соединительный кабель RK-G129HG, RK-G136HG
Адаптер сетевого питания AC-E45HG
Головные стереотелефоны MDR-A44L, MDR-301LP, MDR-E848LP, MDR-35*
* При использовании рекомендуемых дополнительных головных телефонов пользуйтесь лишь головными телефонами с мини-стереоразъемами. Нельзя пользоваться головными телефонами с микроразъемами.

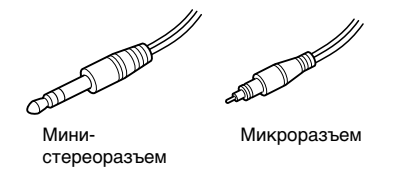

Некоторые из перечисленных выше принадлежностей могут не поставляться Вашему дилеру. У него Вы можете получить подробную информацию о принадлежности, имеющихся в продаже в Вашей стране.