

DVD Home Theatre System

Инструкции по эксплуатации



MP3

DAV-DZ100

ПРЕДУПРЕЖДЕНИЕ

Для предотвращения возгорания или поражения электрическим током берегите систему от воздействия дождя или влаги.

Не устанавливайте аппарат в тесных местах, например, на книжной полке или в стенном шкафу.

Для предотвращения возгорания не закрывайте вентиляционные отверстия аппарата газетами, скатертями, занавесками и т.д. Кроме того, не ставьте на систему горящие свечи.

Для предотвращения возгорания или поражения электрическим током не ставьте на систему предметы, наполненные жидкостями, например, вазы.



Не выбрасывайте батарейку вместе с обычными домашними отходами, ее следует утилизировать как химические отходы.

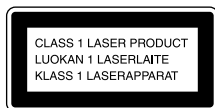

Данное устройство классифицируется как ЛАЗЕРНЫЙ аппарат КЛАССА 1. Маркировка находится на задней панели аппарата.

Меры предосторожности

Безопасность

- В случае попадания внутрь корпуса посторонних предметов отключите проигрыватель от сети и не пользуйтесь им, пока его не проверит специалист.
- Пока аппарат включен в электророзетку, на него по-прежнему подается электропитание, даже если сам аппарат выключен.
- Если Вы не собираетесь использовать аппарат длительное время, отключите его от электрической розетки. При отключении кабеля тяните за вилку, а не за шнур.

Установка

- Обеспечьте достаточную циркуляцию воздуха для предотвращения нагрева аппарата.

- Не располагайте аппарат на мягких поверхностях (коврах, одеялах и т.п.) или возле мягких материалов (шторы, драпировки), которые могут блокировать вентиляционные отверстия.
- Не устанавливайте аппарат возле источников тепла, таких как радиаторы или воздуховоды, а также в местах попадания прямого солнечного света; оберегайте аппарат от чрезмерной пыли, механической вибрации и ударов.
- Не устанавливайте аппарат в наклонном положении. Он предназначен для работы только в горизонтальном положении.
- Держите аппарат и диски вдали от источников магнитного излучения, таких как микроволновые печи или большие громкоговорители.
- Не ставьте на аппарат тяжелые предметы.
- Если система домашнего кинотеатра DVD внесена непосредственно из холодного места в теплую комнату, внутри нее может образоваться конденсат и повредить линзы. При первоначальной установке аппарата или в случае его перемещения из холодного места в теплую комнату подождите около 30 минут, прежде чем приступить к его эксплуатации.



Утилизация электрического и электронного оборудования (директива применяется в странах Евросоюза и других европейских странах, где действуют системы раздельного сбора отходов)

Данный знак на устройстве или его упаковке обозначает, что данное устройство нельзя утилизировать вместе с прочими бытовыми отходами. Его следует сдать в соответствующий приемный пункт переработки электрического и электронного оборудования. Неправильная утилизация данного изделия может привести к потенциально негативному влиянию на окружающую среду и здоровье людей, поэтому для предотвращения подобных последствий необходимо выполнять специальные требования по утилизации этого изделия. Переработка данных материалов поможет

сохранить природные ресурсы. Для получения более подробной информации о переработке этого изделия обратитесь в местные органы городского управления, службу сбора бытовых отходов или в магазин, где было приобретено изделие.



Изготовитель: Сони Корпорейшн
Адрес: 6-7-35 Киташинагава, Шинагава-ку,
Токио 141-0001, Япония

Страна-производитель: Китай

Добро пожаловать!

Благодарим за покупку системы домашнего кинотеатра DVD фирмы Sony. Перед эксплуатацией системы внимательно прочтите данное руководство и храните его под рукой.

Содержание

Добро пожаловать!	3
О данном руководстве	6
На данной системе можно воспроизводить следующие диски	7
Руководство по дисплею меню управления	10
Начало работы	
Распаковка	14
Установка батареек в пульт ДУ	14
Описание подключения	15
Пункт 1: Подключение системы громкоговорителей	16
Пункт 2: Подключение антенны ...	20
Пункт 3: Подключение телевизора	21
Пункт 4: Подключение кабеля электропитания	22
Пункт 5: Выключение демонстрации	22
Пункт 6: Быстрая настройка	23
Настройка аудиосистемы	26
Воспроизведение дисков	
Воспроизведение дисков	27
Использование меню DVD	33
Выбор [ORIGINAL] или [PLAY LIST] при воспроизведении DVD-RW	33
Воспроизведение дисков VIDEO CD с функциями PBC (версия 2.0)	34
(воспроизведение PBC)	
О звуковых дорожках MP3 и файлах изображений JPEG	35
Воспроизведение дисков DATA CD со звуковыми дорожками MP3 и файлами изображений JPEG ...	37
Воспроизведение звуковых дорожек и изображений в виде демонстрации слайдов со звуком	40
Просмотр видео в формате DivX®	43
Настройка задержки между изображением и звуком	45
(A/V SYNC)	
Поиск определенного места на диске	46
(сканирование, замедленное воспроизведение, остановка кадра)	
Поиск главы/раздела/дорожки/сцены и т.д.	48
Поиск по сцене	49
(навигация по изображениям)	
Просмотр информации о диске	50
Настройка звука	
Изменение параметров звука	55
Объемный звук с использованием звукового поля	57
Использование звуковых эффектов	60
Использование различных дополнительных функций	
Смена ракурсов	61
Отображение субтитров	61
Блокировка дисков	62
(ОБЩАЯ ЗАЩИТА ОТ ПРОСМОТРА, ДОСТУП)	
Прочие функции	
Управление телевизором с помощью прилагаемого пульта дистанционного управления	67
Функция THEATRE SYNC	68
Прослушивание радиоприемника	69
Использование таймера отключения	71
Изменение яркости дисплея передней панели	72
Восстановление настроек по умолчанию	72

Настройки и регулировки







Использование дисплея настроек.....	73
Установка языка дисплея или звуковой дорожки	74
[НАСТРОЙКА ЯЗЫКОВ]	
Установки для дисплея	75
[НАСТРОЙКА ЭКРАНА]	
Пользовательские установки.....	77
[УСТАНОВКИ]	
Установки для громкоговорителей.....	78
[НАСТРОЙКА АС]	

Дополнительная информация

Меры предосторожности.....	82
Примечания относительно дисков.....	83
Устранение неисправностей.....	84
Функция самодиагностики.....	88
(когда на дисплее появляются буквы/цифры)	
Технические характеристики.....	89
Глоссарий	90
Перечень кодов языков.....	94
Указатель деталей и органов управления	95
Список меню настройки DVD.....	99
Список меню АМР	100
Указатель	101

О данном руководстве

- Инструкции в данном руководстве относятся к органам управления на пульте дистанционного управления. Вы можете также использовать органы управления на системе с теми же или подобными названиями, как на пульте дистанционного управления.
- Элементы меню управления могут отличаться в зависимости от области.
- Термин “DVD” обычно используется для определения DVD VIDEO, DVD-RW/DVD-R и DVD+RW/DVD+R дисков.
- Для североамериканских моделей измерения приведены в футах (фт).
- В этом руководстве используются следующие символы.

Символ	Значение
	Функции, доступные в режиме DVD VIDEO, DVD-R/DVD-RW (режим видео) и DVD+R/DVD+RW
	Функции, имеющиеся в режиме VR (видеозаписи) для DVD-RW дисков
	Функции, имеющиеся для VIDEO CD (включая диски Super VCD или CD-R/CD-RW в форматах Video CD или Super VCD)
	Функции, имеющиеся для музыкальных CD или CD-R/CD-RW дисков в музыкальном формате CD
	Функции, имеющиеся для дисков DATA CD (дисков CD-ROM/CD-R/CD-RW, содержащих звуковые дорожки MP3* ¹ , файлы изображений JPEG и видео в формате DivX* ^{2*3})
	Функции, имеющиеся для дисков DATA DVD (DVD-R/DVD-RW/DVD+R/DVD+RW) с видеофайлами формата DivX* ^{2*3} .

- *1 MP3 (MPEG 1 Audio Layer 3) – это стандартный формат, установленный ISO/MPEG и предназначенный для сжатия аудиоданных.
- *2 DivX® представляет собой технологию сжатия видеофайлов, разработанную компанией DivXNetworks, Inc.
- *3 DivX, DivX Certified и соответствующие логотипы являются товарными знаками DivXNetworks, Inc. и используются по лицензии.

На данной системе можно воспроизводить следующие диски

Формат дисков	Логотип диска
DVD VIDEO	
DVD-RW	
VIDEO CD	
Музыкальный компакт-диск	
CD-R/CD-RW (аудиоданные) (файлы MP3)	
(файлы JPEG)	
	
	

“DVD VIDEO” и “DVD-RW” являются товарными знаками.

Примечание относительно дисков CD/DVD

На этой системе можно воспроизводить CD-ROM/CD-R/ CD-RW диски, которые записаны в следующих форматах:

- формат Audio CD
- формат видеодиска CD
- формат MP3, изображения JPEG и видео в формате DivX, отвечающее требованиям стандарта ISO 9660 Level 1/Level 2, или его расширенный формат Joliet

На этой системе можно воспроизводить диски DVD-ROM/DVD+RW/DVD-RW/DVD+R/DVD-R, которые записаны в следующих форматах:

- Видеофайлы DivX в формате, отвечающем требованиям UDF.

Примеры дисков, которые нельзя воспроизводить на этой системе

На данной системе нельзя воспроизводить следующие диски:

- CD-ROM/CD-R/CD-RW диски, кроме тех, которые записаны в форматах, перечисленных на странице 7.
- CD-ROM диски, записанные в формате PHOTO CD
- Данные на дисках CD-Extra
- DVD Audio диски
- Super Audio CD
- Диски DVD-RAM

Кроме того, на данной системе нельзя воспроизводить диски, указанные ниже.

- Диск DVD VIDEO с другим кодом региона (стр. 8, 92).
- Диск нестандартной формы (например, в форме открытки, сердца).
- Диск с бумажными и другими наклейками.
- Диск, на поверхности которого имеется клей от целлофановой пленки или осталась наклейка.

Примечание по дискам CD-R/CD-RW/DVD-R/DVD-RW/DVD+R/DVD+RW

В отдельных случаях диски CD-R/CD-RW/DVD-R/DVD-RW/DVD+R/DVD+RW могут не воспроизводиться на этой системе из-за низкого качества записи, их физического состояния или характеристик записывающего устройства и авторского программного обеспечения.

Диск не будет воспроизводиться, если сеанс его записи не был закрыт надлежащим образом. Для получения дополнительной информации см. инструкции по эксплуатации записывающего устройства.

Следует помнить, что нельзя воспроизводить диски формата Packet Write.

Музыкальные диски, закодированные с помощью технологий защиты авторский прав

Этот продукт предназначен для воспроизведения дисков, отвечающих требованиям стандарта Compact Disc (CD). В настоящее время некоторые звукозаписывающие компании выпускают различные музыкальные диски, закодированные с помощью технологий защиты авторский прав. Помните, что среди таких дисков встречаются такие, которые не отвечают требованиям стандарта CD, и их нельзя воспроизводить с помощью данного устройства.

Примечание по DualDisc

Диск DualDisc представляет собой двусторонний диск, на одной стороне которого записаны данные в формате DVD, а на другой - цифровые аудиозаписи.

Однако, поскольку аудиоданные не отвечают стандарту Compact Disc (CD), их воспроизведение на данном устройстве не гарантируется.

Примечание относительно функции PBC (Контроль воспроизведения) (диски VIDEO CD)

Данная система соответствует стандартам дисков VIDEO CD версий 1.1 и 2.0. В зависимости от типа диска возможно воспроизведение двух видов.

Тип диска	Можно
Диски VIDEO CD без функций PBC (диски версии 1,1)	Воспроизводить видео (движущиеся изображения) и музыку.

Диски VIDEO CD с функциями PBC (диски версии 2.0)	Работать с интерактивными программами, используя экраны меню, отображаемые на телеэкране (Воспроизведение PBC), в дополнение к функциям воспроизведения видео, имеющимся у дисков версии 1.1). Более того, можно воспроизводить неподвижные изображения с высоким разрешением, если они имеются на диске.
---	---

О дисках Multi Session CD

- На этом проигрывателе можно воспроизводить диски Multi Session CD, если в первом сеансе содержится звуковая дорожка MP3. Можно также воспроизводить все последующие звуковые дорожки MP3, записанные позже в других сеансах.
- На этом проигрывателе можно воспроизводить компакт-диски Multi Session CD, если в первом сеансе содержится файл изображения JPEG. Можно также воспроизводить все последующие файлы изображений JPEG, записанные позже в других сеансах.
- Если в первом сеансе записаны звуковые дорожки и изображения в формате музыкального диска CD или видео CD, будет воспроизводиться только первый сеанс.

Код региона

На задней панели системы нанесен код региона, означающий, что на нем можно воспроизводить диски DVD с тем же кодом региона.

Диски DVD VIDEO со знаком  также можно воспроизводить на данной системе.

Если Вы попытаетесь воспроизвести какой-либо другой DVD VIDEO диск, на экране телевизора появится сообщение

[Воспроизведение этого диска невозможно в связи с региональными ограничениями.]. В зависимости от диска DVD VIDEO код региона на нем может быть не указан, хотя его воспроизведение в определенных регионах запрещено.

Примечание относительно операций воспроизведения дисков DVD и VIDEO CD

Некоторые операции воспроизведения дисков DVD и VIDEO CD могут быть преднамеренно установлены фирмами-изготовителями программного обеспечения. Поскольку данная система воспроизводит диски DVD и VIDEO CD в соответствии с содержимым программного обеспечения фирм-изготовителей, некоторые функции могут быть недоступными. См. также инструкции, прилагаемые к дискам DVD и VIDEO CD.

Авторские права

При работе данного изделия применяется технология по защите авторских прав в соответствии с законами о патентах США и другими правами на интеллектуальную собственность. Данная технология по защите авторских прав должна использоваться только с разрешения Macrovision; она предназначена только для домашнего и другого ограниченного просмотра, если нет специального разрешения Macrovision Corporation. Инженерный анализ и разборка запрещены.

В этой системе используется декодер объемного звучания с адаптивной матрицей Dolby*¹ Digital и Dolby Pro Logic (II) и система цифрового звука DTS*² Digital Surround.

*1 Изготовлено по лицензии компании Dolby Laboratories.
“Dolby”, “Pro Logic” и знак в виде двойной буквы D являются товарными знаками компании Dolby Laboratories.

*2 Изготовлено по лицензии Digital Theater Systems, Inc.
“DTS” и “DTS Digital Surround” являются товарными знаками Digital Theater Systems, Inc.

Руководство по дисплею меню управления

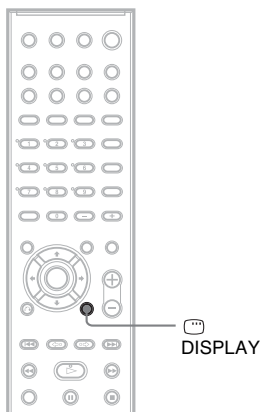

Меню управления используется для выбора функции и просмотра сопутствующей информации. Нажимая кнопку  DISPLAY, включите и измените дисплей меню управления следующим образом:

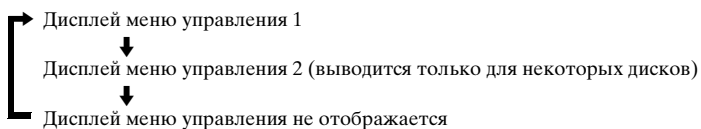

Дисплей меню управления

Для разных дисков на дисплее меню управления 1 и 2 будут отображаться различные элементы. Дополнительные сведения по каждому элементу см. на страницах, указанных в скобках.

Пример: дисплей меню управления 1 при воспроизведении DVD VIDEO диска.

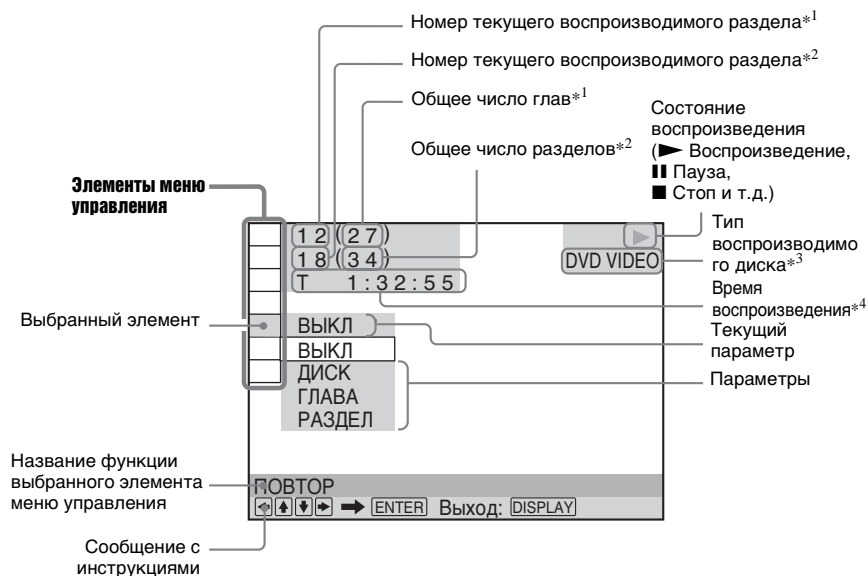

*1 Отображение номера сцены для VIDEO CD дисков (функция PBC включена), номера дорожки для VIDEO CD/CD дисков, номера альбома для DATA CD дисков. Номер видеоальбома DivX для дисков DATA DVD/DATA CD.

*2 Отображение индексного номера для VIDEO CD дисков, номера звуковой дорожки MP3 или файла изображения JPEG для DATA CD дисков. Номер видеофайла DivX для дисков DATA DVD/DATA CD.

*3 Отображение индикации для Super VCD диска в виде "SVCD". Отображение "MP3" на диспле меню управления 1 или "JPEG" в меню управления 2 для дисков DATA CD.

*4 Отображение даты для файлов JPEG.

Отключение дисплея

Нажмите кнопку DISPLAY.

Перечень элементов меню управления



Элемент	Имя элемента, функция, соответствующий тип диска
	[ГЛАВА] (стр. 48)/[СЦЕНА] (стр. 48)/[ДОРОЖКИ] (стр. 48) Выбор главы, сцены или дорожки, которые необходимо воспроизвести.
	[РАЗДЕЛ] (стр. 48)/[ИНДЕКС] (стр. 48) Выбор раздела или индекса, который необходимо воспроизвести.
	[ДОРОЖКИ] (стр. 48) Выбор дорожки для воспроизведения.
	[ORIGINAL/PLAY LIST] (стр. 33) Выбор типа глав (DVD-RW диск) для воспроизведения: либо [ORIGINAL], либо отредактированный [PLAY LIST].

продолжение на следующей

	[ВРЕМЯ/ТЕКСТ] (стр. 49) Проверка прошедшего и оставшегося времени воспроизведения. Ввод временного кода для поиска изображения или музыки. Отображение текста DVD/CD диска или названия дорожки MP3.      
	[ПРОГРАММА] (стр. 29) Выбор нужного порядка воспроизведения дорожек.  
	[ПРОИЗВОЛЬНОЕ ВОСПР] (стр. 30) Воспроизведение дорожек в случайной последовательности.  
	[ПОВТОР] (стр. 31) Повторное воспроизведение всего диска (всех глав/всех дорожек/всех альбомов) или одной главы/раздела/дорожки/альбома.      
	[A/V SYNC] (стр. 45) Настройка задержки между изображением и звуком.     
	[ДОСТУП] (стр. 62) Установка запрета воспроизведения на данной системе.   
	[УСТАНОВКА] (стр. 73) [БЫСТРАЯ] установка (стр. 23) Быстрая установка используется для выбора языка экранного дисплея, форматного соотношения экрана телевизора и размера используемых динамиков. [ПОЛНАЯ] установка Кроме параметров быстрой установки, можно настроить многие другие параметры. [СБРОС] Возврат к значениям по умолчанию для элемента [УСТАНОВКА].      
	[АЛЬБОМ] (стр. 48) Выбор альбома для воспроизведения.  
	[ФАЙЛ] (стр. 48) Выбор файла изображения JPEG или видео в формате DivX, который необходимо воспроизвести.  
 *	[ДАТА] (стр. 53) Отображение даты выполнения съемки цифровой фотокамерой. 
 *	[ИНТЕРВАЛ] (стр. 41) Указание продолжительности интервала, в течение которого слайды отображаются на экране. 
 *	[ЭФФЕКТ] (стр. 42) Выбор эффектов, которые должны использоваться для смены слайдов во время демонстрации слайдов. 
 *	[РЕЖИМ (MP3, JPEG)] (стр. 40) Выбор типа данных - звуковая дорожка MP3 (ЗВУК), файл изображения JPEG (ИЗОБРАЖЕНИЕ) или оба (АВТО) при воспроизведении DATA CD диска. 

* Эти элементы не отображаются при воспроизведении диска DATA CD с видеофайлом DivX.

К сведению

- Индикатор значка меню управления горит зеленым  →  при выборе любого элемента кроме [ВЫКЛ] (только [ПРОГРАММА], [ПРОИЗВОЛЬНОЕ ВОСПР], [ПОВТОР] и [A/

V SYNC)). Индикатор [ORIGINAL/PLAY LIST] горит зеленым при выборе параметра [PLAY LIST] (по умолчанию).

Начало работы

Распаковка

Проверьте наличие следующих предметов:

- Громкоговорители (5)
- Низкочастотный громкоговоритель (1)
- Рамочная антенна AM (1)
- Проволочная антенна FM (1)
- Кабели громкоговорителей (5 м × 4, 15 м × 2)
- Пульт дистанционного управления (пульт) (1)
- Батарейки R6 (размера AA) (2)
- Ножки*
- Инструкция по эксплуатации
- Разъемы громкоговорителей и ТВ (таблица) (1).

* Для предотвращения вибрации и смещения громкоговорителей установите ножки фронтальных громкоговорителей на нижнюю поверхность громкоговорителей.

Установка батареек в пульт ДУ

Системой можно управлять с помощью прилагаемого пульта. Вставьте две батарейки R6 (размера AA), располагая полюса ⊕ и ⊖ батареек в соответствии с метками внутри батарейного отсека. При использовании пульта дистанционного управления направляйте его на теледатчик  системы.

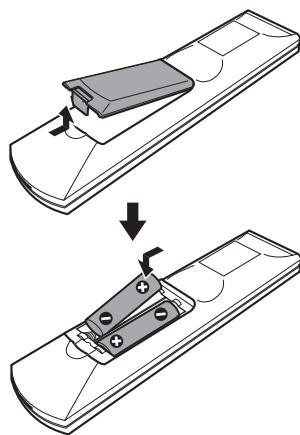

Примечание

- Не оставляйте пульт в очень жарком или влажном месте.
- Не используйте новую батарейку вместе со старой.
- Не допускайте попадания посторонних предметов в корпус пульта, особенно при замене батареек.
- Не направляйте теледатчик на прямой солнечный свет или осветительную аппаратуру. Это может привести к неисправности.
- Если Вы не будете использовать пульт в течение продолжительного периода времени, извлеките батарейки во избежание возможного повреждения вследствие утечки внутреннего вещества батареек и коррозии.

Описание подключения

Выполните все соединения и настройки согласно пунктам 1–6.

“Пункт 1: Подключение системы громкоговорителей” (стр. 16)

“Пункт 2: Подключение антенны” (стр. 20)

“Пункт 3: Подключение телевизора” (стр. 21)

“Пункт 4: Подключение кабеля электропитания” (стр. 22)

“Пункт 5: Выключение демонстрации” (стр. 22)

“Пункт 6: Быстрая настройка” (стр. 23)

Видеосигнал направлен к телевизору и выводится на экран; аудиосигналы обрабатываются системой и выводятся через громкоговорители. Кроме DVD и компакт-дисков, можно также слушать звуки из других источников, таких как телепрограммы.

Пункт 1: Подключение системы громкоговорителей

Подключите входящую в комплект систему громкоговорителей с помощью прилагаемых кабелей таким образом, чтобы цвет кабелей соответствовал цвету разъемов. Подключайте только громкоговорители, которые входят в комплект этой системы.

Для получения наилучшего эффекта объемного звучания задайте параметры громкоговорителя (расстояние, уровень и т.д.) на стр. 78.

Необходимые кабели

Кабели громкоговорителей

Разъем и цветная изоляция кабелей громкоговорителей такого же цвета, что и гнезда, к которым они подключаются.

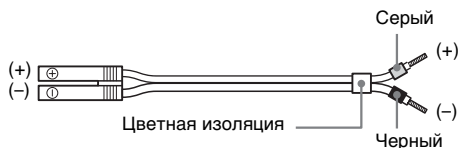

Подключение громкоговорителей

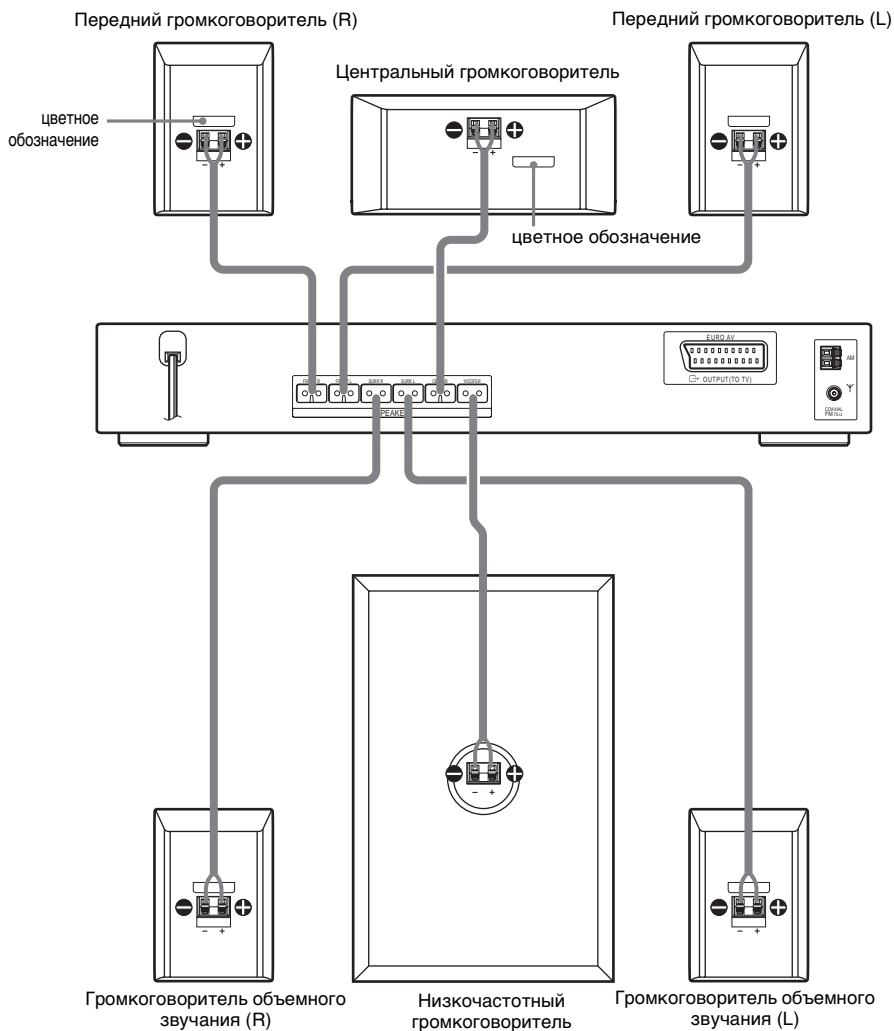

Примечание

- Не устанавливайте громкоговорители в наклонном положении.
- Не устанавливайте громкоговорители в точках, где:
 - Слишком жарко или холодно
 - Пыльно или грязно
 - Очень влажно
 - Возникает вибрация
 - Есть риск попадания прямых солнечных лучей

продолжение на следующей

- Соблюдайте осторожность при размещении громкоговорителей и (или) подставок под громкоговорители (не прилагаются), подсоединенных к передним громкоговорителям или громкоговорителям объемного звучания, на полах, которые обработаны особым образом (натертых воском, пропитанных маслом, полированных и т.д.), так как это может привести к появлению пятен или изменению цвета.
- Не применяйте никаких абразивных средств, полирующих порошков или таких растворителей, как спирт или бензин.

Подключение кабелей громкоговорителей

Подключите кабель громкоговорителя, предварительно согнув провод в месте, где заканчивается изоляция. В этом случае в гнездо громкоговорителя будет вставлен только оголенный участок кабеля.

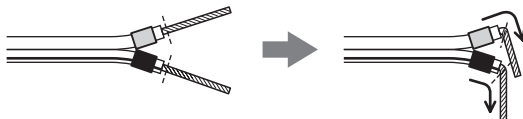

Примечание

- Не допускайте попадания изоляции кабеля громкоговорителя в гнездо SPEAKER.

Как избежать короткого замыкания громкоговорителей

Короткое замыкание громкоговорителей может привести к неисправности системы. Чтобы избежать этого, обязательно выполняйте следующие меры предосторожности при подсоединении громкоговорителей. Убедитесь в том, что оголенные жилы кабелей громкоговорителей не соприкасаются между собой или с разъемами других кабелей.

Примеры неправильных соединений кабелей громкоговорителей

Оголенный кабель громкоговорителя соприкасается с разъемом другого громкоговорителя.

Оголенные кабели соприкасаются друг с другом из-за удаления излишнего количества изоляции.

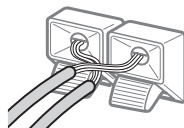
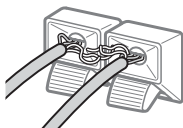

После подключения всех компонентов, громкоговорителей и кабелей электропитания подайте тестовый сигнал для проверки правильности подключения всех громкоговорителей. Подробные сведения о подаче тестового сигнала см. на стр. 80. Если при воспроизведении тестового сигнала отсутствует звук из громкоговорителя или тестовый сигнал выдается не через тот громкоговоритель, который отображается в данный момент на дисплее настройки, возможно, на громкоговорителе произошло короткое замыкание. В этом случае проверьте подсоединение громкоговорителя еще раз.

Примечание

- Обязательно подключайте кабели громкоговорителей к соответствующим разъемам на компонентах: ⊕ к ⊕ и ⊖ к ⊖. Если кабели подсоединены наоборот, возможны искажения звука, а также недостаток низких частот.

Установка громкоговорителей на стену

- 1** Приготовьте шурупы (приобретаются отдельно), соответствующие отверстиям на задней панели громкоговорителя. См. рисунок ниже.

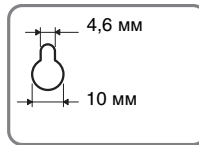
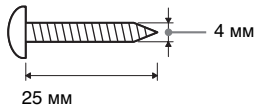

Отверстие в задней панели громкоговорителя

- 2** Винтите шурупы в стену.
Головки шурупов должны выступать на 5-7 мм.

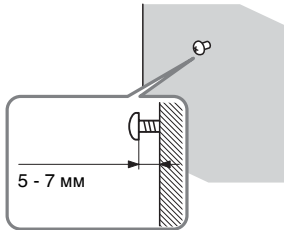

- 3** Повесьте громкоговорители на шурупы.

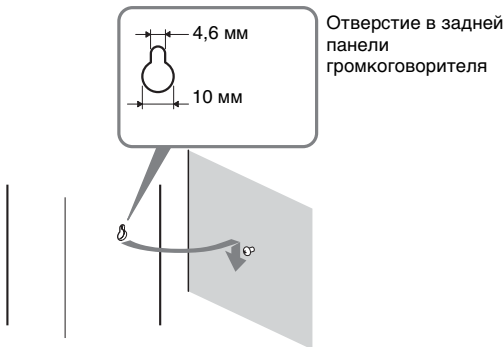

Примечание

- Выбирайте шурупы, соответствующие материалу и прочности стен. Поскольку стена из гипсокартона обладает повышенной хрупкостью, винтите шурупы в деревянную планку и закрепите планку на стене. Установите громкоговорители на плоской вертикальной стене на закрепленной планке.
- Консультацию о материале стен и необходимых шурупах можно получить в магазине, где торгуют металлоизделиями или в фирме, занимающейся установкой.
- Sony не несет ответственности за травмы или поломки вследствие неправильной установки, недостаточной прочности стен, неправильно подобранных шурупов, стихийного бедствия и т.п.

продолжение на следующей

Пункт 2: Подключение антенны

Для прослушивания радиоприемника подключайте прилагаемые антенны АМ/FM.



Примечание

- Для предотвращения помех необходимо устанавливать рамочную антенну АМ как можно дальше от системы и других подключаемых компонентов.
- Обязательно полностью растяните проволочную антенну FM.
- После подключения проволочной антенны FM поддерживайте, насколько это возможно, ее горизонтальное положение.

К сведению

- При подключении входящей в комплект поставки рамочной антенны АМ, полярность присоединения проводов (А) и (В) значения не имеет.

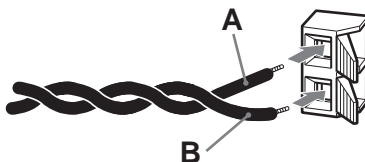

- При плохом приеме FM воспользуйтесь 75-омным коаксиальным кабелем (не прилагается) для подключения системы к наружной антенне FM, как показано ниже.

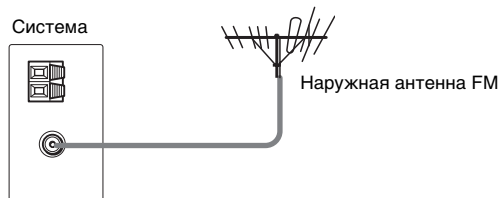

Пункт 3: Подключение телевизора

Произведите сначала видеоподключение, затем аудиоподключение.
После завершения аудиоподключения телевизора к системе можно слушать звук телевизора через громкоговорители системы.

Подключение видеокабелей

Отправляет воспроизводимое изображение с диска DVD на телевизор.

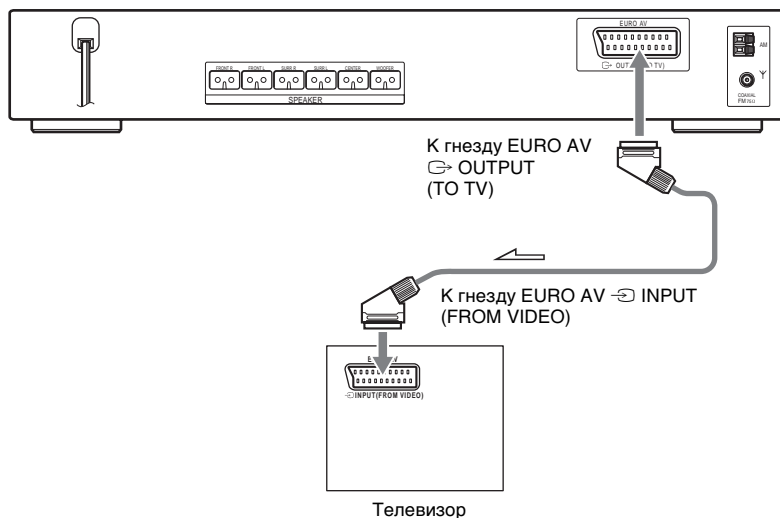

Подключите систему к телевизору с использованием кабеля SCART (EURO AV) (не прилагается).



Не забудьте подключить кабель SCART (EURO AV) к гнезду EURO AV ⇨ OUTPUT (TO TV) системы.

При подключении с использованием кабеля SCART (EURO AV) убедитесь, что телевизор поддерживает сигналы S video или RGB. Если телевизор поддерживает сигналы S video, поменяйте режим ввода телевизора на RGB. См. инструкции по эксплуатации, прилагаемые к телевизору.

При подключении телевизора с экраном стандарта 4:3

В зависимости от диска изображение может не полностью отображаться на экране телевизора.

Сведения об изменении форматного соотношения экрана см.на стр.75.

Пункт 4: Подключение кабеля электропитания

Перед включением провода электропитания в розетку подключите к системе громкоговорители (стр. 16).

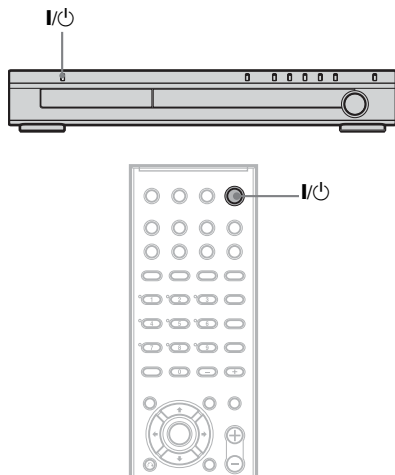

Включение системы

Нажмите I/⏻.

Выключение системы

Нажмите I/⏻. Система перейдет в режим ожидания.

Не выключайте систему нажатием кнопки I/⏻ во время воспроизведения диска. Это может привести к сбросу значений параметров меню. Прежде чем выключить питание системы, сначала нажмите кнопку ■, чтобы остановить воспроизведение, затем кнопку I/⏻.

Пункт 5: Выключение демонстрации

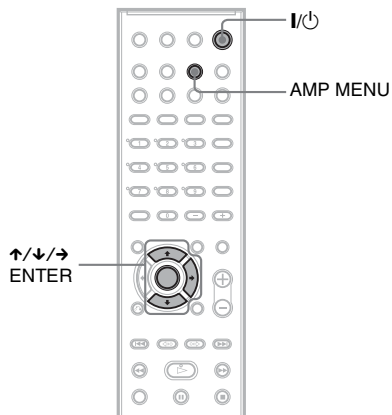

После подключения кабеля питания на дисплее передней панели запускается деморолик. Если нажать кнопку I/⏻ на пульте дистанционного управления, демонстрация отключится.

Примечание

- Если нажать кнопку I/⏻ на системе, демонстрация не отключится.
- Если включить деморежим в меню AMP, то демонстрация не отключится даже при нажатии кнопки I/⏻ на пульте ДУ. Чтобы выключить демонстрацию, сначала отключите деморежим в меню, затем нажмите кнопку I/⏻ на пульте дистанционного управления.

Включение/выключение деморежима

- 1 Нажмите кнопку AMP MENU.
- 2 Несколько раз нажмите кнопку ↑/↓, пока на дисплее передней панели не появится индикация “DEMO”, затем нажмите ENTER или →.
- 3 Нажмите кнопку ↑/↓ для выбора значения.
 - DEMO OFF: отключение деморежима.

- DEMO ON: включение деморежима.

4 Нажмите ENTER или AMP MENU. Меню AMP отключится.

Пункт 6: Быстрая настройка

Выполните следующие пункты, чтобы начать эксплуатацию системы с минимальным количеством основных настроек.

Для пропуска отдельной настройки нажмите кнопку ►►. Для возврата к предыдущей настройке нажмите кнопку ◄◄.

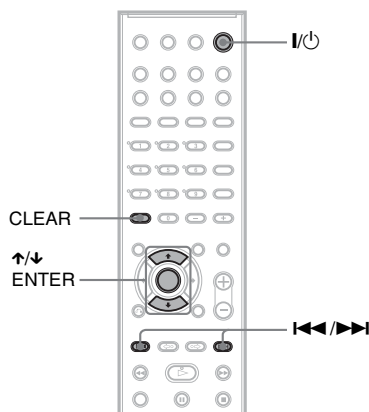

- 1 Включите телевизор.
- 2 Нажмите I/⏻.

Примечание

- При выполнении быстрой настройки отсоедините наушники. При подсоединенных наушниках вы не сможете выполнять действия с 10 и далее.
- Убедитесь, что включена функция “DVD”.

- 3 Переключите селектор входного сигнала на телевизоре, чтобы сигнал с системы появился на экране телевизора.

Внизу экрана появится надпись [Нажмите [ENTER], чтобы запустить БЫСТРУЮ НАСТРОЙКУ]. Если это сообщение не появилось, выведите на экран меню Быстрая

продолжение на следующей

Настройка и выполните процедуру еще раз (стр. 25).

Примечание

- Если выбрать опцию CLEAR в сообщении, то это сообщение исчезнет. При необходимости выполнить быструю настройку см. “Для вызова режима быстрой установки” (стр. 25).

4 Нажмите кнопку ENTER, не вставляя диск.

Появится дисплей установок для выбора языка, используемого в экранном дисплее.

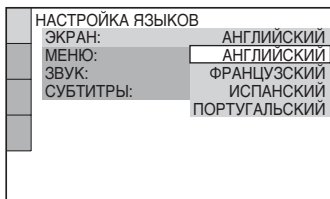

5 Нажмите кнопку ↑/↓ для выбора языка.

Для отображения меню и субтитров системы будет использоваться выбранный язык.

Примечание

- Набор языков зависит от региона.

6 Нажмите кнопку ENTER.

Появится дисплей установок для выбора форматного соотношения экрана подключаемого телевизора.

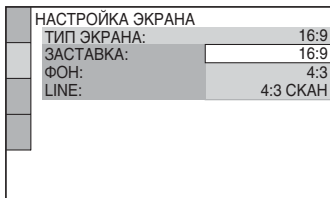

7 Нажмите кнопку ↑/↓ для выбора установки, соответствующей типу телевизора.

■ Если используется стандартный телевизор 4:3 [4:3] или [4:3 СКАН] (стр. 75)

■ Если у вас широкоэкранный телевизор или стандартный телевизор с функцией широкоформатного режима [16:9] (стр. 75)

8 Нажмите кнопку ENTER.

Появляется дисплей настроек для выбора метода вывода видеосигналов через гнездо EURO AV → OUTPUT (TO TV) на задней панели системы.

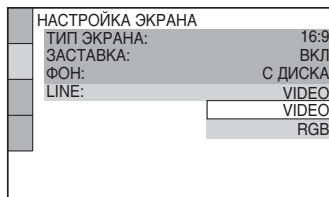

9 Нажмите кнопку ↑/↓ для выбора способа вывода видеосигналов.

- [VIDEO]: вывод видеосигналов.
- [RGB]: вывод сигналов RGB.

Примечание

- Если телевизор не принимает сигналы RGB, на экране телевизора будет отсутствовать изображение, даже если выбран пункт [RGB]. См. инструкции, прилагаемые к телевизору.

10 Нажмите кнопку ENTER.

Появляется дисплей настроек для выбора расстояния до громкоговорителей.

11 Нажмите кнопку ↑/↓, чтобы выбрать расстояние до переднего громкоговорителя и нажмите ENTER.

Можно выбрать расстояние от 1,0 до 7,0 м.

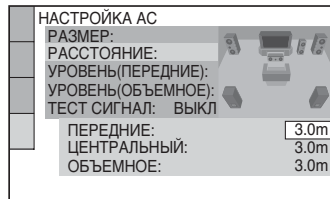

12 Нажмите кнопку \uparrow/\downarrow , чтобы выбрать расстояние до центрального громкоговорителя и нажмите ENTER.

Можно выбрать расстояние от 0,0 до 7,0 м.

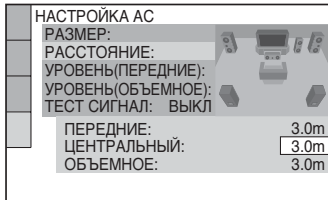

Примечание

- Диапазон настроек изменяется в зависимости от настроек переднего громкоговорителя.

13 Нажмите кнопку \uparrow/\downarrow , чтобы выбрать расстояние до громкоговорителя объемного звучания.

Можно выбрать расстояние от 0,0 до 7,0 м.

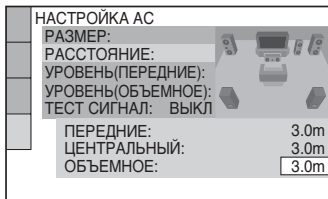

Примечание

- Диапазон настроек изменяется в зависимости от настроек переднего громкоговорителя.

14 Нажмите кнопку ENTER.

Быстрая установка будет завершена. Все операции по подключению и установке завершены.

Как выйти из функции быстрой установки

На любом из шагов нажмите \square DISPLAY.

Примечание

- При необходимости изменить любой параметр см. “Использование дисплея настроек” (стр. 73).

Для вызова режима быстрой установки

1 Нажмите кнопку \square DISPLAY, когда система находится в режиме остановки.

Появится меню управления.

2 Нажимая кнопки \uparrow/\downarrow , выберите \square [УСТАНОВКА] и нажмите кнопку ENTER.

Появятся доступные значения для элемента [УСТАНОВКА].

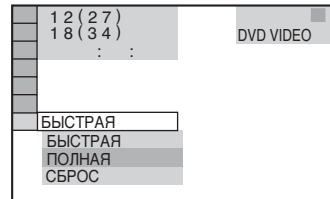

3 Нажимая кнопки \uparrow/\downarrow , выберите [БЫСТРАЯ] и нажмите кнопку ENTER.

Появится дисплей быстрой настройки.

Настройка аудиосистемы

Размещение громкоговорителей

Для получения наилучшего эффекта объемного звучания все громкоговорители кроме низкочастотного должны быть на одинаковом расстоянии от слушателя (А).

Центральный громкоговоритель данной системы разрешается устанавливать на 1,6 м ближе (В), а громкоговорители объемного звучания – на 5,0 м ближе (С) по отношению к слушателю.

Передние громкоговорители можно разместить на расстоянии 1,0-7,0 м (А) от слушателя.

Установите громкоговорители, как показано на рисунке ниже.

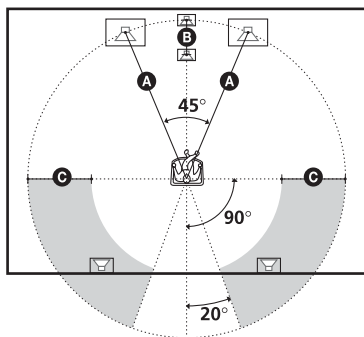

Примечание

- Не устанавливайте центральный громкоговоритель и громкоговорители объемного звучания дальше от слушателя, чем передние.

Если на экране стоящего поблизости телевизора возникает искажение цветности

Передние, центральный громкоговорители и сабвуфер имеют магнитную защиту, позволяющую устанавливать их рядом с телевизором.

Однако на некоторых моделях телевизоров все же могут возникать искажения цветности. Поскольку громкоговорители объемного звучания не оснащены магнитным экраном, рекомендуется располагать их вдали от телевизора.

Если наблюдается искажение цветности...

Выключите телевизор и включите его через 15-30 минут.

Если искажение цветности не пропадает...

Отдвиньте громкоговоритель подальше от телевизора.

При появлении гула

Передвиньте громкоговорители или уменьшите громкость системы.

Воспроизведение дисков

Воспроизведение дисков

DVD-V DVD-RW VIDEO CD C D DATA-CD

DATA DVD

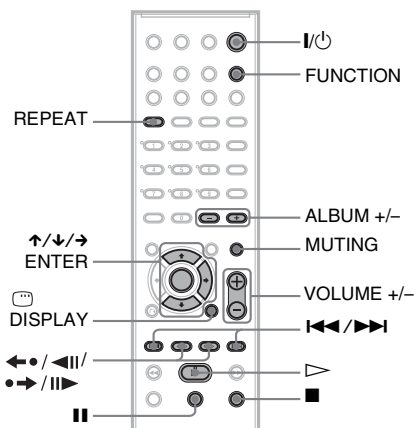
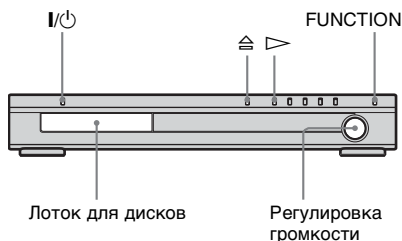

В зависимости от диска DVD VIDEO или VIDEO CD некоторые операции могут отличаться или быть ограничены. См. инструкцию, прилагаемую к диску.

1 Включите телевизор.

2 Выберите входной видеосигнал от этой системы на телевизоре.

3 Нажмите I/Power.

Система включится.

Если система не установлена в режим “DVD”, нажмите кнопку FUNCTION, чтобы выбрать “DVD”.

4 Нажмите .

5 Вставьте диск.

Поместите один диск в лоток для дисков и нажмите .

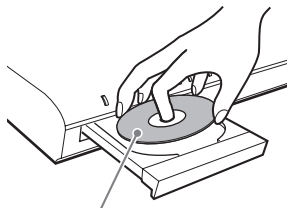

При воспроизведении диска диаметром 8 см поместите его во внутренний круг лотка. Убедитесь, что диск установлен строго по центру лотка.

Примечание

- Закрывая лоток с диском, не прилагайте больших усилий, так как это может привести к повреждению системы.
- Не помещайте в лоток более двух дисков.

6 Нажмите .

Система начнет воспроизведение (непрерывное).

Отрегулируйте громкость на корпусе системы.





К сведению

- На экране телевизора может появиться меню, что определяется используемым диском. Вы можете воспроизводить диск в диалоговом режиме, следуя инструкциям меню. (DVD: стр. 33), (VIDEO CD диск: стр. 34).

Экономия электроэнергии в режиме ожидания

Нажмите I/Power при включении системы. Для отмены режима ожидания нажмите кнопку I/Power один раз.

Дополнительные операции

Цель	Нажать
Остановка	
Пауза	
Возобновление воспроизведения после паузы	 или 

продолжение на следующей

Цель	Нажать
Перейти к следующему разделу, дорожке или сцене.	▶▶ (кроме JPEG)
Перейти к предыдущему разделу, дорожке или сцене	◀◀ (кроме JPEG)
Отключение звука	MUTING. Чтобы снова включить звук, нажмите эту кнопку еще раз или VOLUME +, чтобы отрегулировать громкость.
Остановка воспроизведения и извлечение диска	⏏
Повторное воспроизведение предыдущей сцены*1	◀•• / ◀ (быстрый повтор воспроизведения) во время воспроизведения.
Ускоренное воспроизведение текущей сцены вперед*2	••▶ / ▶ (быстрое продвижение) во время воспроизведения.
Переход к следующему или предыдущему альбому*3	ALBUM + или – во время воспроизведения.

*1 Только диски DVD VIDEO/DVD-RW/DVD-R. Кнопка не используется для видеофайлов формата DivX.

*2 Только диски DVD VIDEO/DVD-RW/DVD-R/DVD+RW. Кнопка не используется для видеофайлов формата DivX.

*3 Только диски DATA CD/DATA DVD.

Примечание

• Если в системе нет диска, на дисплее передней панели появится надпись “NO DISC”.

К сведению

- Функция быстрого повтора воспроизведения полезна, когда необходимо просмотреть пропущенную сцену или диалог.
- Функция быстрого продвижения полезна, когда необходимо пропустить сцену, которую не нужно смотреть.
- Функцию быстрого повтора воспроизведения или быстрого продвижения нельзя использовать для некоторых сцен.

Возобновление воспроизведения с точки остановки диска (Возобновление воспроизведения)

В случае остановки диска система запоминает тот момент, когда была нажата кнопка ■, а на дисплее передней панели появляется индикация “RESUME”. Пока диск не извлечен из системы, возможность возобновленного воспроизведения остается, даже если система перейдет в режим ожидания в результате нажатия кнопки I/O.

1 Чтобы остановить воспроизведение диска, нажмите кнопку ■.

На дисплее передней панели появится индикация “RESUME”, и воспроизведение диска можно начать с того места, где он был остановлен. Если индикация “RESUME” не появится, возобновленное воспроизведение невозможно.

2 Нажмите ▷.

Система начнет воспроизведение с точки, где был остановлен диск в пункте 1.

Примечание

- Если для опции [ВОЗОБН. ВОСПР. МНОГОДИСК.] в меню [УСТАНОВКИ] задано значение [ВЫКЛ] (стр. 77), то точка возобновления воспроизведения стирается при изменении функции нажатием кнопки FUNCTION.
- Точка, в которой был остановлен диск, может быть стерта в следующих случаях:
 - изменен режим воспроизведения;
 - изменение настроек на дисплее установок.
 - изменение функции нажатием кнопки FUNCTION.
 - отключен кабель электропитания.
- Для DVD-RW дисков в режиме VR, CD дисков, DATA CD дисков и DATA DVD дисков система сохраняет место возобновления воспроизведения для текущего диска. Точка возобновления воспроизведения стирается в следующих случаях:
 - извлечение диска;

- система переходит в режим ожидания (только для дисков DATA CD/DATA DVD).
- Функция возобновления воспроизведения не работает во время программного воспроизведения и произвольного воспроизведения.
- Эта функция может не работать для некоторых дисков.
- Существует некоторая вероятность того, что система не сможет возобновить воспроизведение именно с того момента, когда был остановлен диск.

К сведению

- Чтобы начать воспроизведение с начала диска, дважды нажмите кнопку **■**, затем нажмите **▷**.

Возобновление воспроизведения диска (в режиме ВОЗОБН. ВОСПР. МНОГОДИСК.) (только DVD VIDEO, VIDEO CD)

Система запоминает точку, в которой был остановлен диск, максимум для 40 дисков, и при загрузке того же диска в следующий раз возобновляет воспроизведение с того же места. При запоминании точки возобновления воспроизведения для 41-ого диска точка для первого диска удаляется. Для включения этой функции задайте для опции [ВОЗОБН. ВОСПР. МНОГОДИСК.] в меню [УСТАНОВКИ] значение [ВКЛ]. Для получения дополнительной информации см. раздел “[ВОЗОБН. ВОСПР. МНОГОДИСК.] (только DVD VIDEO/VIDEO CD диски)” (стр. 77).

Примечание

- Если для элемента [ВОЗОБН. ВОСПР. МНОГОДИСК.] в меню [УСТАНОВКИ] выбрано значение [ВКЛ] (стр. 77) и воспроизводится записанный диск, например DVD-RW, система может воспроизводить другие записанные диски с той же точки возобновления. Чтобы начать воспроизведение с начала, дважды нажмите кнопку **■**, затем нажмите **▷**.

Создание собственной программы (программное воспроизведение) (только для дисков VIDEO CD, CD)

Содержимое диска можно воспроизводить в нужном порядке; чтобы создать собственную программу, можно задать последовательность имеющихся на диске дорожек. Можно запрограммировать до 99 дорожек.

1 Нажмите  DISPLAY.

Появится меню управления.

2 Нажмите , выберите [ПРОГРАММА] и нажмите кнопку ENTER.

Появятся доступные значения для элемента [ПРОГРАММА].

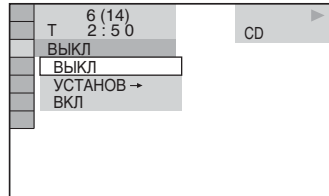

3 Нажмите кнопку  для выбора [УСТАНОВ ->], затем нажмите кнопку ENTER.

При воспроизведении диска VIDEO CD или CD отображается индикация [ДОРОЖКИ].

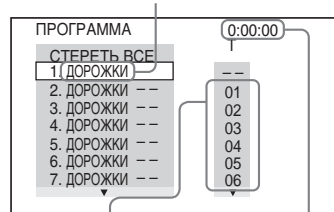

Дорожки, записанные на диске

Общее время запрограммированных дорожек

4 Нажмите **→.**

Курсор переместится к строке дорожки [T] (в данном случае к [01]).

продолжение на следующей

ПРОГРАММА		0:00:00
СТЕРЕТЬ ВСЕ		T
1. ДОРОЖКИ --	--	
2. ДОРОЖКИ --	01	
3. ДОРОЖКИ --	02	
4. ДОРОЖКИ --	03	
5. ДОРОЖКИ --	04	
6. ДОРОЖКИ --	05	
7. ДОРОЖКИ --	06	

5 Выберите дорожку для включения в программу.

Например, выберите дорожку [02].
Нажмите кнопку \uparrow/\downarrow для выбора [02] в столбце [T], затем нажмите кнопку ENTER.

Выбранная дорожка

ПРОГРАММА		0:15:30
СТЕРЕТЬ ВСЕ		T
1. ДОРОЖКИ --	(02)	
2. ДОРОЖКИ --	01	
3. ДОРОЖКИ --	02	
4. ДОРОЖКИ --	03	
5. ДОРОЖКИ --	04	
6. ДОРОЖКИ --	05	
7. ДОРОЖКИ --	06	

Общее время запрограммированных дорожек

6 Чтобы запрограммировать другие дорожки, повторите пункты 4 - 5.

Запрограммированные дорожки отобразятся в порядке выбора.

7 Для начала программного воспроизведения нажмите кнопку \blacktriangleright .

Начнется Program Play (Воспроизведение программы).

По окончании программы ее можно начать заново, нажав кнопку \blacktriangleright .

Возврат к воспроизведению в обычном режиме

Нажмите CLEAR или выберите [ВЫКЛ] в пункте 2. Для воспроизведения этой же программы выберите [ВКЛ] в пункте 3 и нажмите кнопку ENTER.

Для отключения меню управления

Несколько раз нажмите кнопку \square DISPLAY, пока не отключится меню управления.

Для изменения или отмены программы

- 1 Выполните пункты с 1 по 3 раздела “Создание собственной программы (программное воспроизведение)”.
- 2 Выберите номер программы, содержащей главу, раздел или дорожку, которую требуется изменить или отменить, с помощью кнопки \uparrow/\downarrow . Чтобы удалить из программы дорожку, нажмите CLEAR.
- 3 Выполните пункт 5 для установки новой программы. Чтобы отменить программу, выберите [-] в столбце [T], затем нажмите кнопку ENTER.

Для отмены запрограммированного порядка всех дорожек

- 1 Выполните пункты с 1 по 3 раздела “Создание собственной программы (программное воспроизведение)”.
- 2 Нажимая кнопку \uparrow , выберите [СТЕРЕТЬ ВСЕ].
- 3 Нажмите кнопку ENTER.

К сведению



- Запрограммированные дорожки можно воспроизводить в режимах повторного и произвольного воспроизведения. Во время программного воспроизведения выполните пункты, описанные в разделах “Произвольное воспроизведение” (стр. 30) или “Повторное воспроизведение” (стр. 31).

Примечание

- Эту функцию нельзя использовать для VIDEO CD и Super VCD дисков с функцией воспроизведения PBC.

Воспроизведение в произвольной последовательности (произвольное воспроизведение) (только для дисков VIDEO CD, CD)

Система может “перетасовать” дорожки. В результате “перетасовки” порядок воспроизведения изменяется.

- 1 Нажмите кнопку  **DISPLAY** во время воспроизведения.
Появится меню управления.
- 2 Нажимая кнопки , выберите  [ПРОИЗВОЛЬНОЕ ВОСПР] и нажмите кнопку **ENTER**.

Появятся доступные значения для элемента [ПРОИЗВОЛЬНОЕ ВОСПР].

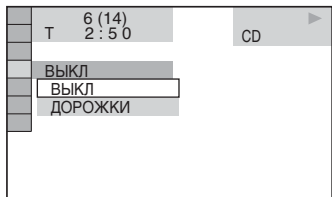

- 3 Нажмите кнопку  для выбора элемента для произвольного воспроизведения.

■ При воспроизведении VIDEO CD или CD диска

- [ДОРОЖКИ]: произвольное воспроизведение дорожек на диске.

■ Если включено программное воспроизведение

- [ВКЛ]: перетасовка дорожек, выбранных для программного воспроизведения.

- 4 Нажмите кнопку **ENTER**.

Начнется произвольное воспроизведение.

Возврат к воспроизведению в обычном режиме

Нажмите **CLEAR** или выберите [ВЫКЛ] в пункте 2.

Для отключения меню управления

Несколько раз нажмите кнопку  **DISPLAY**, пока не отключится меню управления.

К сведению

- Можно установить функцию произвольного воспроизведения, когда система находится в режиме остановки. После выбора параметра [ПРОИЗВОЛЬНОЕ ВОСПР] нажмите



кнопку . Начнется произвольное воспроизведение.

Примечание

- Эту функцию нельзя использовать для VIDEO CD и Super VCD дисков с функцией воспроизведения PBC.

Неоднократное воспроизведение (Повторное воспроизведение)

Можно неоднократно воспроизводить все главы, дорожки или альбомы, имеющиеся на диске, или одну главу, раздел, дорожку или альбом. Можно использовать комбинацию режимов произвольного или программного воспроизведения.

- 1 Нажмите кнопку  **DISPLAY** во время воспроизведения.
Появится меню управления.
- 2 Нажимая кнопки , выберите  [ПОВТОР] и нажмите кнопку **ENTER**.

Появятся возможные значения для параметра [ПОВТОР].

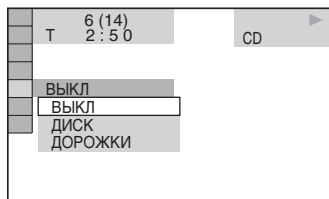

- 3 Нажмите кнопку  для выбора элемента для повторного воспроизведения.

Параметр по умолчанию подчеркнут.

■ При воспроизведении DVD VIDEO или DVD-RW диска

- [ВЫКЛ]: повторное воспроизведение не выполняется.
- [ДИСК]: повтор всех глав на диске.
- [ГЛАВА]: повтор текущей главы на диске.
- [РАЗДЕЛ]: повтор текущего раздела.

продолжение на следующей

■ При воспроизведении VIDEO CD или CD диска

- [ВЫКЛ]: повторное воспроизведение не выполняется.
- [ДИСК]: повтор всех дорожек на диске.
- [ДОРОЖКИ]: повтор текущей дорожки.

■ При воспроизведении диска DATA CD или DATA DVD

- [ВЫКЛ]: повторное воспроизведение не выполняется.
- [ДИСК]: повтор всех альбомов на диске.
- [АЛЬБОМ]: повтор текущего альбома.
- [ДОРОЖКИ] (только для звуковых дорожек MP3): повтор текущей дорожки.
- [ФАЙЛ] (только для видеофайлов формата DivX): повтор текущего файла.

4 Нажмите кнопку ENTER.

Элемент выбран.

Чтобы вернуться к обычному режиму воспроизведения, нажмите CLEAR или выберите [ВЫКЛ] в пункте 2.

Для отключения меню управления

Несколько раз нажмите кнопку  DISPLAY, пока не отключится меню управления.

К сведению

- Можно установить функцию повторного воспроизведения, когда система находится в режиме остановки. Выбрав параметр [ПОВТОР], нажмите кнопку . Начнется повторное воспроизведение.
- Можно быстро отобразить состояние параметра [ПОВТОР], нажав REPEAT. При каждом нажатии REPEAT опция [ПОВТОР] изменяется.

Примечание

- Эту функцию нельзя использовать для VIDEO CD и Super VCD дисков с функцией воспроизведения PVC.
- Если диск DATA CD, содержащий звуковые дорожки MP3 и файлы изображений JPEG, воспроизводится, а время воспроизведения

этих дорожек и файлов неодинаково, возможно, звук не будет соответствовать изображению.

- Если для параметра [РЕЖИМ (MP3, JPEG)] установлено значение [ИЗОБРАЖЕНИЕ (JPEG)](стр. 40), выбрать [ДОРОЖКИ] невозможно.

Использование меню DVD

DVD-V

Диск DVD разделен на основные участки, которые составляют изображение или музыкальный фрагмент. Эти участки называются “главами”. При воспроизведении диска DVD, содержащего несколько глав, можно выбрать нужную с помощью кнопки TOP MENU.

При воспроизведении диска DVD, для которого можно выбирать такие элементы, как язык субтитров и язык звукового сопровождения, выберите их с помощью кнопки MENU.

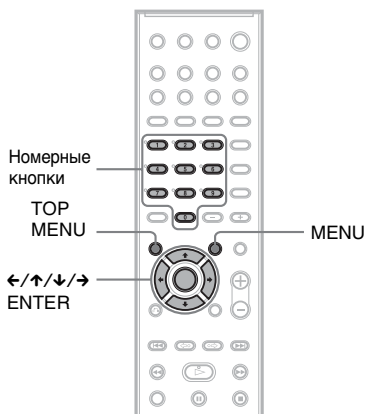

1 Нажмите кнопку TOP MENU или MENU.

На экране телевизора появится меню диска.

Содержание меню меняется в зависимости от диска.

2 Для выбора элемента, который требуется воспроизвести или изменить, нажимайте кнопки ←/↑/↓/→ или номерные кнопки.

3 Нажмите кнопку ENTER.

Выбор [ORIGINAL] или [PLAY LIST] при воспроизведении DVD-RW

DVD-RW

Некоторые диски DVD-RW, созданные в режиме VR (Video Recording) могут содержать два типа глав для воспроизведения: оригинально записанные главы ([ORIGINAL]) и главы, которые можно создать и редактировать на проигрывателях, воспроизводящих записываемые DVD диски ([PLAY LIST]). Можно выбрать тип главы для воспроизведения.

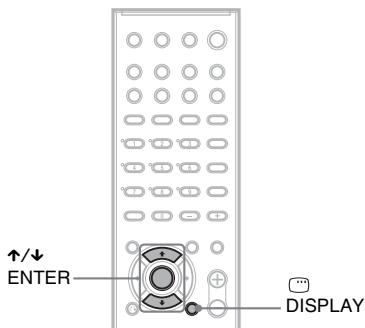

1 Нажмите кнопку DISPLAY, когда система находится в режиме остановки.

Появится меню управления.

2 Нажимая кнопки ↑/↓, выберите [ORIGINAL/PLAY LIST] и нажмите кнопку ENTER.

Появятся доступные значения для элемента [ORIGINAL/PLAY LIST].

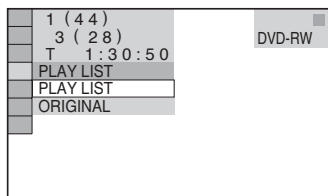

продолжение на следующей

- 3** Нажмите кнопку \uparrow/\downarrow для выбора значения.
- [PLAY LIST]: воспроизведение глав, созданных из [ORIGINAL] для редактирования.
 - [ORIGINAL]: воспроизведение оригинально записанных глав.
- 4** Нажмите кнопку ENTER.

Воспроизведение дисков VIDEO CD с функциями PBC (версия 2.0)

(воспроизведение PBC)

VIDEO CD

С помощью функций PBC (контроля воспроизведения) можно легко выполнять простые операции в диалоговом режиме, операции с функциями поиска и т.д. PBC позволяет воспроизводить VIDEO CD компакт-диски в диалоговом режиме, следуя командам меню на экране телевизора.

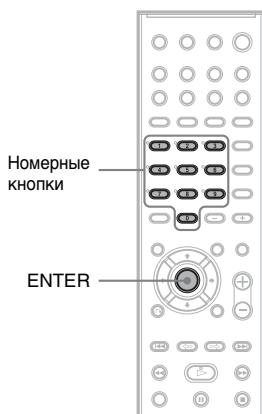

- 1** Начните воспроизведение диска VIDEO CD с функциями PBC.
Появляется меню, элементы которого можно выбирать.
- 2** Выберите нужный номер элемента с помощью номерных кнопок.
- 3** Нажмите кнопку ENTER.
- 4** Для выполнения операций в диалоговом режиме следуйте инструкциям меню.
См. инструкции, прилагаемые к диску, поскольку процедуры могут

меняться в зависимости от VIDEO CD диска.

Возврат в меню

Нажмите \leftarrow RETURN.

Примечание

- Меню в пункте 1 может не появиться, что зависит от используемого диска VIDEO CD.
- В пункте 3 прилагаемой к диску инструкции вместо сообщения [Нажмите кнопку ENTER] может оказаться [Нажмите кнопку SELECT], что зависит от используемого VIDEO CD диска. В этом случае нажмите кнопку \triangleright .

К сведению

- Чтобы диск воспроизводился без использования функций PBC, нажмите $\blacktriangleleft\blacktriangleleft$ / $\blacktriangleright\blacktriangleright$ или одну из номерных кнопок, когда система остановлена для выбора дорожки, затем нажмите кнопку \triangleright или ENTER. На экране телевизора появится сообщение [Воспроизведение без функций PBC.], и система начнет непрерывное воспроизведение. Нельзя воспроизводить такие неподвижные изображения, как экран меню. Для возврата к воспроизведению с использованием PBC дважды нажмите кнопку \blacksquare , а затем кнопку \triangleright .

О звуковых дорожках MP3 и файлах изображений JPEG

DATA-CD

Что такое MP3/JPEG?

MP3 – это технология сжатия аудиоданных, удовлетворяющая требованиям ISO/MPEG. JPEG – это технология сжатия данных изображения.

Диски, воспроизводимые системой

Можно воспроизводить DATA CD (CD-ROM/ CD-R/CD-RW) диски, записанные в формате MP3 (MPEG1 Audio Layer 3) и JPEG. Однако, чтобы система распознавала дорожки (файлы), диски должны быть записаны в соответствии с требованиями формата ISO 9660 Level 1, Level 2 или Joliet. Можно также воспроизводить диски, записанные в режиме Multi Session.

См. инструкции, прилагаемые к дисководам CD-R/CD-RW и программному обеспечению записи (не прилагается), для получения подробных сведений о формате записи.

О дисках Multi Session CD

Если во время первого сеанса записаны звуковые дорожки MP3 или файлы изображений JPEG, система будет также воспроизводить звуковые дорожки MP3 или файлы изображений JPEG, записанные в других сеансах. Если в первом сеансе записаны звуковые дорожки и изображения в формате аудио CD или видео CD, будет воспроизводиться только первый сеанс.

Примечание

- Система, возможно, не будет воспроизводить некоторые DATA CD диски, созданные в формате Packet Write. В этом случае

невозможно просмотреть записанные изображения JPEG.

Звуковая дорожка MP3 или файл изображения JPEG, которые может воспроизводить эта система

Система может воспроизводить аудиодорожки MP3 и файлы изображений JPEG:

- с расширением “.MP3” (звуковая дорожка MP3) или “.JPG”/“.JPEG” (файл изображений JPEG)
- соответствующий формату файлов изображений DCF*

* “Design rule for Camera File system”:

Стандарты изображений для цифровых камер, регулируемых ассоциацией JEITA (Japan Electronics and Information Technology Industries Association).

Примечание

- Система будет воспроизводить любые данные с расширением “.MP3,” “.JPG”, или “.JPEG”, даже если их формат отличается от MP3 или JPEG. При воспроизведении таких данных может слышаться сильный шум, который может стать причиной повреждения громкоговорителей.
- Эта система не поддерживает звуковые файлы в формате MP3PRO.

Порядок воспроизведения звуковых дорожек MP3 или файлов изображений JPEG

Порядок воспроизведения звуковых дорожек MP3 или файлов изображений JPEG, записанных на диске DATA CD, следующий:

■ Структура содержания диска

Дерево 1 Дерево 2 Дерево 3 Дерево 4 Дерево 5

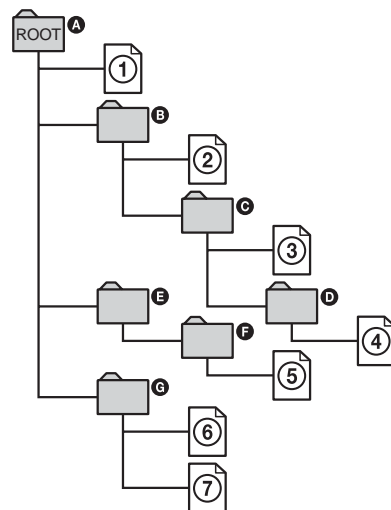

При установке DATA CD диска и нажатии кнопки пронумерованные дорожки (файлы) воспроизводятся по порядку от ① до ⑦. Любые дополнительные альбомы/дорожки (файлы), содержащиеся внутри выбранного в текущий момент альбома, предшествуют следующему альбому в том же самом дереве. (Пример: **C** содержит **D**, поэтому ④ воспроизводится перед ⑤.)

После нажатия кнопки MENU и появления списка названий альбомов (стр. 37) названия располагаются в следующем порядке:

A → **B** → **C** → **D** → **F** → **G**.

Альбомы, которые не содержат дорожки (файлы) (например, альбом **E**), не появляются в списке.

К сведению

- Если при сохранении дорожек (файлов) на диск в начале имен дорожек/файлов добавляются номера (01, 02, 03 и т.д.), то

дорожки и файлы будут воспроизводиться в порядке этих номеров.

- Так как для начала воспроизведения дисков, содержащих большое число деревьев, требуется больше времени, рекомендуется создавать альбомы, содержащие не более двух деревьев.

Примечание

- В зависимости от программного обеспечения, которое использовалось для создания DATA CD диска, порядок воспроизведения может отличаться от изображенного на рисунке.
- Описанный выше порядок воспроизведения может не соблюдаться, если каждый альбом содержит более 200 альбомов и 300 файлов.
- Система может распознать не более 200 альбомов (она посчитает только альбомы, включая те, что не содержат звуковых дорожек MP3 и файлов изображений JPEG). Система не будет воспроизводить альбомы, следующие за 200-м.
- Воспроизведение может занять больше времени при переходе к следующему или новому альбому.
- Некоторые типы файлов формата JPEG не удастся воспроизвести.

Воспроизведение дисков DATA CD со звуковыми дорожками MP3 и файлами изображений JPEG

DATA-CD

На этой системе можно воспроизводить звуковые дорожки MP3 и файлы изображений JPEG, записанные на дисках DATA CD (CD-ROM/CD-R/CD-RW).

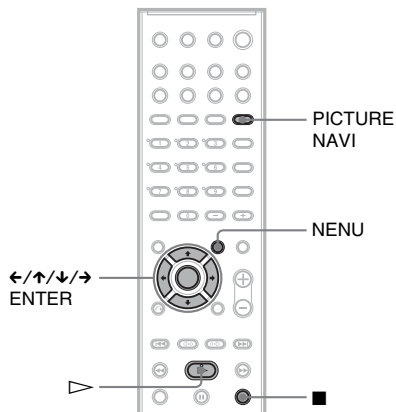

К сведению

- Во время воспроизведения звуковых дорожек MP3 и файлов изображений JPEG можно просматривать информацию о диске (стр. 50).
- Во время воспроизведения звуковых дорожек MP3 и файлов изображений JPEG можно выбрать повторное воспроизведение (стр. 31), а при воспроизведении звуковой дорожки MP3 можно выбрать [ЗВУК] (стр. 55).

Выбор альбома

- 1 Загрузите диск DATA CD.

продолжение на следующей

Появится список альбомов, записанных на диске DATA CD. При воспроизведении альбома его название затемняется.

Список альбомов можно включать и выключать нажатием MENU.



2 Нажмите \uparrow/\downarrow для выбора нужного альбома, а затем нажмите \triangleright .

Система автоматически начинает воспроизведение выбранного альбома.

Для остановки воспроизведения

Нажмите кнопку \blacksquare .

Переход к следующей или предыдущей звуковой дорожке MP3

Нажмите кнопку \lll/\ggg . Обратите внимание, что следующий альбом можно выбрать повторным нажатием на кнопку \ggg после воспроизведения последней дорожки первого альбома, но невозможно вернуться к предыдущему альбому с помощью кнопки \lll . Для возврата к предыдущему альбому выберите его из списка альбомов.

Переход к следующему или предыдущему файлу изображения JPEG

Нажмите \leftarrow/\rightarrow когда меню управления не отображается. Обратите внимание, что следующий альбом можно выбрать повторным нажатием на кнопку \rightarrow после воспроизведения последнего изображения первого альбома, но невозможно вернуться к предыдущему альбому с помощью кнопки \leftarrow . Для возврата к предыдущему альбому выберите его из списка альбомов.

Отключение дисплея

Нажмите кнопку MENU.

Выбор звуковой дорожки MP3

1 Загрузите диск DATA CD.

Появится список альбомов, записанных на диске DATA CD. При воспроизведении альбома его название затемняется.

2 Нажимая кнопки \uparrow/\downarrow , выберите альбом и нажмите ENTER.

Появится список дорожек, входящих в альбом.

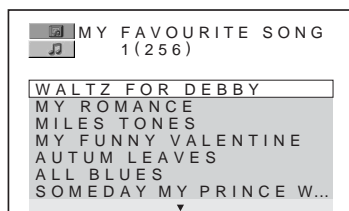

3 Нажимая кнопки \uparrow/\downarrow , выберите дорожку, затем нажмите кнопку ENTER.

Начнется воспроизведение выбранной дорожки. Список дорожек можно включать и выключать нажатием MENU. Повторное нажатие MENU вызовет на экран список альбомов.

Для остановки воспроизведения

Нажмите кнопку \blacksquare .

Переход к следующей или предыдущей звуковой дорожке MP3

Нажмите кнопку \lll/\ggg . Обратите внимание, что следующий альбом можно выбрать повторным нажатием на кнопку \ggg после воспроизведения последней дорожки первого альбома, но невозможно вернуться к предыдущему альбому с помощью кнопки \lll . Для возврата к предыдущему альбому выберите его из списка альбомов.

Возврат к предыдущей индикации дисплея

Нажмите  RETURN.

Отключение дисплея

Нажмите кнопку MENU.

Выбор файла изображения JPEG

1 Загрузите диск DATA CD.

Появится список альбомов, записанных на диске DATA CD. При воспроизведении альбома его название затеняется.

2 Нажимая кнопки , выберите альбом и нажмите PICTURE NAVI.

На 16 небольших экранах отобразятся файлы изображений, имеющиеся в альбоме.

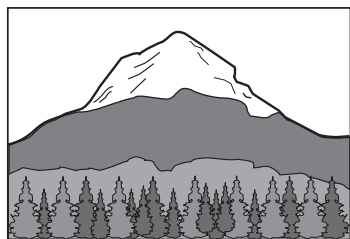

1	2	3	4
5	6	7	8
9	10	11	12
13	14	15	16

3 Нажимая кнопки , выберите элемент, который требуется просмотреть, и нажмите кнопку ENTER.





Переход к следующему или предыдущему файлу изображения JPEG

Нажмите  когда меню управления не отображается. Обратите внимание, что следующий альбом можно выбрать

повторным нажатием на кнопку  после воспроизведения последнего изображения первого альбома, но невозможно вернуться к предыдущему альбому с помощью кнопки . Для возврата к предыдущему альбому выберите его из списка альбомов.

Вращение изображения JPEG

При воспроизведении на экране файла изображений JPEG изображение можно вращать на 90 градусов.

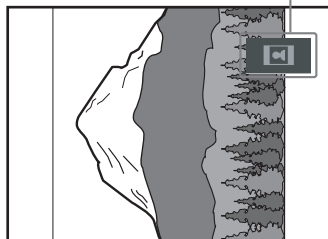

Нажмите  при просмотре отображенного на экране изображения. При каждом нажатии кнопки  изображение будет поворачиваться на 90 градусов против часовой стрелки. При однократном нажатии :

Направление вращения



Для возврата к обычному режиму нажмите CLEAR.

Примечание

- Если нажать  при воспроизведении первого файла изображений в альбоме, ничего не произойдет.
- Если нажать  для перехода к следующему или предыдущему изображению, функция “Вращение изображения JPEG” будет отключена.
- Демонстрация слайдов будет прекращена при нажатии кнопок .

Для остановки воспроизведения

Нажмите кнопку .

К сведению

- С правой стороны экрана отображается поле прокрутки. Для отображения дополнительных файлов изображений выберите нижние изображения и нажмите

продолжение на следующей

кнопку ↓. Для возврата к предыдущему изображению выберите верхнее изображение и нажмите кнопку ↑.



- При воспроизведении файла изображений JPEG можно изменить также продолжительность (стр. 41) и эффекты (стр. 42) демонстрации слайдов.

Воспроизведение звуковых дорожек и изображений в виде демонстрации слайдов со звуком

DATA-CD

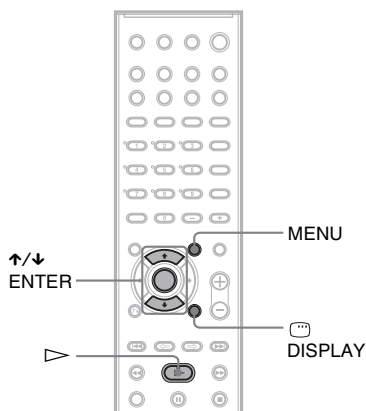
Можно проводить демонстрацию слайдов со звуком, предварительно поместив файлы MP3 и JPEG в один альбом на диске DATA CD. При воспроизведении диска DATA CD выберите режим [АВТО], как показано ниже.



- 1 Загрузите диск DATA CD.**
- 2 Нажмите кнопку  DISPLAY.**
Появится меню управления.
- 3 Нажимая кнопки ↑/↓, выберите  [РЕЖИМ (MP3, JPEG)] и нажмите кнопку ENTER.**
Появятся возможные значения для параметра [РЕЖИМ (MP3, JPEG)].

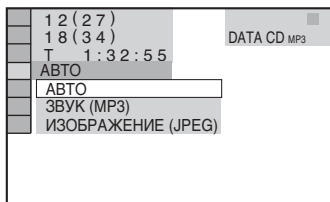

4 Нажимайте кнопки \uparrow/\downarrow для выбора значения, затем нажмите кнопку ENTER.

Параметр по умолчанию подчеркнут.

- [АВТО]: воспроизведение и файлов изображений JPEG, и звуковых дорожек MP3, содержащихся в одном и том же альбоме, в виде демонстрации слайдов.
- [ЗВУК (MP3)]: непрерывное воспроизведение только звуковых файлов MP3.
- [ИЗОБРАЖЕНИЕ (JPEG)]: воспроизведение только файлов изображений JPEG в виде слайд-шоу.

5 Нажмите кнопку MENU.

Появится список альбомов, записанных на диске DATA CD.

6 Нажмите \uparrow/\downarrow для выбора нужного альбома, а затем нажмите \triangleright .

Система автоматически начинает воспроизведение выбранного альбома.

Список альбомов можно включать и выключать повторным нажатием MENU.

К сведению

- При воспроизведении файла изображений JPEG можно изменить также продолжительность демонстрации слайдов (стр. 41) и эффекты (стр. 42).
- При необходимости демонстрации слайдов под одну и ту же звуковую дорожку включите ее повторное воспроизведение (стр. 31).
- При выборе режима [АВТО] система способна распознавать до 300 дорожек MP3 и до 300 файлов JPEG в одном альбоме. При выборе режима [ЗВУК (MP3)] или [ИЗОБРАЖЕНИЕ (JPEG)] система способна

распознавать до 600 дорожек MP3 и до 600 файлов JPEG в одном альбоме. Независимо от выбранного режима максимальное количество распознаваемых альбомов – 200.

Примечание

- Если файлы JPEG и дорожки MP3 не содержатся в одном альбоме, они не могут воспроизводиться одновременно.
- Если продолжительность воспроизведения файла изображений JPEG* дольше, чем продолжительность звуковой дорожки MP3, демонстрация слайдов продолжается без звука.
- Если продолжительность воспроизведения звуковой дорожки MP3 дольше, чем файла изображений JPEG*, воспроизведение звуковой дорожки продолжается без демонстрации слайдов.
- Если на диске DATA CD не записаны звуковые дорожки MP3 или файлы изображений JPEG, на экране появится индикация [Нет звуковых данных] или [Нет данных изображения].
- При установке для [РЕЖИМ (MP3, JPEG)] значения [ИЗОБРАЖЕНИЕ (JPEG)] на диске, который содержит только дорожки или [ЗВУК (MP3)] на диске, который содержит только файлы JPEG, возможно, Вы не сможете изменить настройку [РЕЖИМ (MP3, JPEG)].
- PICTURE NAVI не работает, если выбран режим [ЗВУК (MP3)].
- В случае одновременного воспроизведения большого файла со звуковой дорожкой MP3 и файла изображения JPEG звук может пропадать. Рекомендуется при создании файла установить скорость передачи бит MP3, равную 128 кбит/с или менее. Если звук по-прежнему пропадает, уменьшите размер файла JPEG.

Выбор продолжительности слайд-шоу (только JPEG)

При воспроизведении файлов изображений JPEG во время демонстрации слайдов можно указать продолжительность демонстрации каждого слайда.

1 Дважды нажмите кнопку \square DISPLAY.

продолжение на следующей

Появится меню управления JPEG.

- 2** Нажимая кнопки \uparrow/\downarrow , выберите  [ИНТЕРВАЛ], затем нажмите кнопку ENTER.

Появятся возможные значения для параметра [ИНТЕРВАЛ].

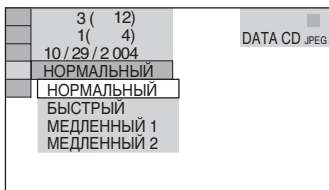

- 3** Нажмите кнопку \uparrow/\downarrow , чтобы выбрать нужный параметр.

Параметр по умолчанию подчеркнут.

- [НОРМАЛЬНЫЙ]: установка интервала от 6 до 9 секунд. (Для изображений с четырьмя миллионами пикселей или более интервал увеличивается.)
- [БЫСТРЫЙ]: установка менее продолжительного интервала времени по сравнению со значением [НОРМАЛЬНЫЙ].
- [МЕДЛЕННЫЙ1]: Установка более продолжительного интервала времени по сравнению со значением [НОРМАЛЬНЫЙ].
- [МЕДЛЕННЫЙ2]: Установка более продолжительного интервала времени по сравнению со значением [МЕДЛЕННЫЙ 1].

- 4** Нажмите кнопку ENTER.

Выбранный параметр вступит в силу.

Примечание

- Отображение некоторых файлов JPEG может занять больше времени, чем отображение других, поэтому в целом продолжительность процесса может показаться большей, чем выбранный параметр. В особенности это касается прогрессивных файлов JPEG и файлов JPEG размером 3000000 пикселей и более.

Выбор эффекта для файлов изображений для слайд-шоу (только JPEG)

При воспроизведении файла изображений JPEG можно выбрать эффект для использования при демонстрации слайдов.

- 1** Дважды нажмите кнопку  DISPLAY.

Появится меню управления JPEG.

- 2** Нажимая кнопки \uparrow/\downarrow , выберите  [ЭФФЕКТ] и нажмите кнопку ENTER.

Появятся возможные значения для параметра [ЭФФЕКТ].

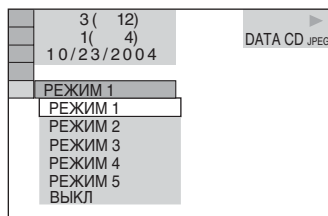

- 3** Нажмите кнопку \uparrow/\downarrow , чтобы выбрать нужный параметр.

Параметр по умолчанию подчеркнут.

- [РЕЖИМ1]: Изображение появляется сверху вниз.
- [РЕЖИМ2]: Изображение появляется слева направо экрана.
- [РЕЖИМ3]: Изображение появляется из центра экрана.
- [РЕЖИМ4]: Для изображения случайно выбирается любой из эффектов.
- [РЕЖИМ5]: Следующее изображение наплывает на предыдущее.
- [ВЫКЛ]: Выключение функции.

- 4** Нажмите кнопку ENTER.

Выбранный параметр вступит в силу.

Просмотр видео в формате DivX®

DATA-CD DATA DVD

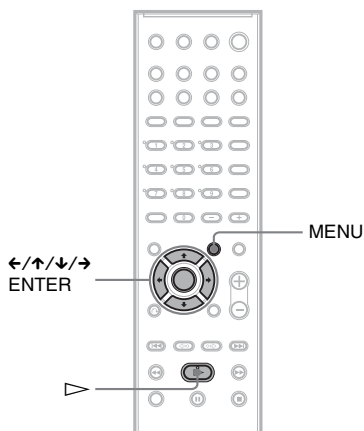

О видеофайлах формата DivX

DivX® представляет собой технологию сжатия видеофайлов, разработанную компанией DivXNetworks, Inc. Данное устройство имеет статус DivX® certified. Можно воспроизводить диски DATA CD и DATA DVD, которые содержат видеофайлы формата DivX®.

DATA CD диски и DATA DVD диски, которые можно воспроизводить на этой системе

Воспроизведение DATA CD дисков (CD-ROM/CD-R/CD-RW) и DATA DVD дисков (DVD-R/DVD-RW/DVD+R/DVD+RW) на данной системе зависит от определенных условий:

- Что касается DATA CD дисков, которые, наряду со звуковыми дорожками MP3 или файлами изображений JPEG, содержат видеофайлы формата DivX, система воспроизводит только видеофайлы формата DivX.

- Что касается DATA DVD дисков, система воспроизводит только видеофайлы формата DivX. Любые данные, отличные от видеофайлов формата DivX, такие как звуковые дорожки MP3 или файлы изображений JPEG, не воспроизводятся.

Данная система воспроизводит только диски DATA CD, чей логический формат удовлетворяет требованиям ISO 9660 Level 1/Level 2 или Joliet, и диски DATA DVD формата Universal Disk Format (UDF).

Можно также воспроизводить диски DATA CD, записанные в режиме Multi Session (стр. 35), однако записанные в таком режиме диски DATA DVD не воспроизводятся.

Подробные сведения о формате записи можно найти в инструкциях к дисководам и программному обеспечению для записи (не прилагается).

Порядок воспроизведения данных на дисках DATA CD или DATA DVD

См. “Порядок воспроизведения звуковых дорожек MP3 или файлов изображений JPEG” (стр. 36). Порядок воспроизведения может игнорироваться в зависимости от использованного для создания видеофайла DivX программного обеспечения, либо если количество альбомов превышает 200, а количество видеофайлов DivX в каждом альбоме превышает 600.

Примечание

- Система, возможно, не будет воспроизводить некоторые DATA CD/ DATA DVD диски, созданные в формате Packet Write.

Видеофайлы формата DivX, которые система воспроизводит

Система воспроизводит данные, которые записаны в формате DivX и имеют расширение “.AVI” или “.DIVX”. Система не воспроизводит файлы с расширением “.AVI” или “.DIVX”, если они не содержат видео в формате DivX.

продолжение на следующей

К сведению

- Подробные сведения о воспроизводимых звуковых дорожках MP3 и файлах изображений JPEG на DATA CD дисках см. в разделе “Диски, воспроизводимые системой” (стр. 35).

Примечание

- Система может не воспроизводить видео в формате DivX, если файл был составлен из нескольких файлов этого формата.
- Система не сможет воспроизвести видеофайл DivX размером более 720 (ширина) x 576 (высота) или 2 ГБ.
- В некоторых файлах формата DivX video изображение может быть нечетким, а звук воспроизводится с провалами.
- Проигрыватель не воспроизводит некоторые видеофайлы DivX продолжительностью более 3 часов.

Воспроизведение видеофайлов формата DivX

Можно воспроизводить видеофайлы формата DivX, записанные на DATA CD дисках (CD-ROM/CD-R/CD-RW) или DATA DVD дисках (DVD-R/DVD-RW/DVD+R/DVD+RW).

К сведению

- Во время воспроизведения видеофайлов формата DivX можно просматривать информацию о диске (стр. 50).

Примечание

- Если на диске DATA DVD не содержится видеофайлов DivX, на экране появится сообщение о невозможности воспроизведения диска.
- В некоторых файлах формата DivX video изображение может быть нечетким и воспроизводиться с паузами. В этом случае рекомендуется записать файл с меньшей скоростью передачи данных. Если звук по-прежнему некачественный, рекомендуется использовать аудиоформат MP3. Учтите, однако, что данная система не поддерживает формат WMA (Windows Media Audio).
- Из-за особенностей технологии сжатия видеофайлов DivX между нажатием кнопки \triangleright и появлением изображения может пройти некоторое время.

- В некоторых файлах формата DivX video звук может не соответствовать изображению на экране.

Выбор альбома

1 Нажмите кнопку MENU.

Появится список альбомов, имеющихся на диске. Перечисляются только альбомы, содержащие видеофайлы DivX.

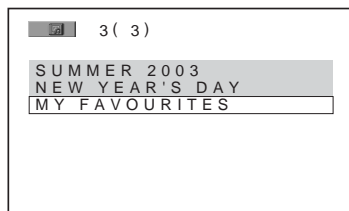

2 Нажимая кнопки \uparrow/\downarrow , выберите альбом, который требуется воспроизвести.

3 Нажмите \triangleright .

Система автоматически начинает воспроизведение выбранного альбома.

Для выбора видеофайлов формата DivX см. раздел “Выбор видеофайлов формата DivX” (стр. 44).

Для остановки воспроизведения

Нажмите кнопку \blacksquare .

Переход к следующей или предыдущей странице

Нажмите кнопку \leftarrow/\rightarrow .

Отключение дисплея

Несколько раз нажмите кнопку MENU.

Выбор видеофайлов формата DivX

1 После выполнения пункта 2 “Выбор альбома” нажмите кнопку ENTER.

Появится список файлов, входящих в альбом.

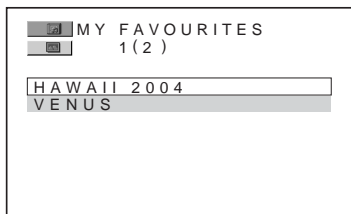

2 Нажимая кнопки \uparrow/\downarrow , выберите файл и нажмите кнопку ENTER. Начнется воспроизведение выбранного файла.

Для остановки воспроизведения

Нажмите кнопку ■.

Переход к следующей или предыдущей странице

Нажмите кнопку \leftarrow/\rightarrow .

Возврат к предыдущей индикации дисплея

Нажмите \curvearrowright RETURN.

Для воспроизведения следующего или предыдущего видеофайла формата DivX без вывода на дисплей списка файлов

Можно выбрать следующий или предыдущий видеофайл формата DivX в том же альбоме с помощью кнопки \lll / \ggg .

Можно перейти к первому файлу следующего альбома, нажав кнопку \ggg во время воспроизведения последнего файла в текущем альбоме. Следует иметь в виду, что невозможно вернуться к предыдущему альбому, нажав кнопку \lll . Для возврата к предыдущему альбому, выберите его из списка альбомов.

К сведению

- Если количество воспроизведений определено производителем, вы сможете воспроизвести такой файл формата DivX video не более указанного числа раз. Учитываются следующие случаи:
 - система выключается.
 - открывается лоток для дисков.
 - воспроизводится другой файл.

Настройка задержки между изображением и звуком

(A/V SYNC)

DVD-V DVD-RW VIDEO CD DATA-CD DATA DVD

Если звук не соответствует изображению на экране, настройте время задержки между изображением и звуком.

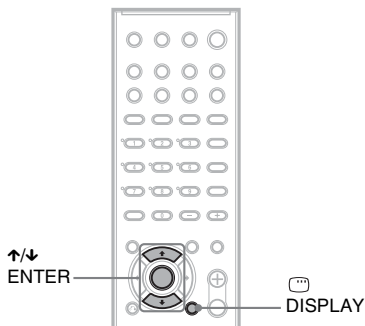

1 Нажмите кнопку \square DISPLAY в режиме остановки.

Появится меню управления.

2 Нажмите кнопку \uparrow/\downarrow для выбора [A/V SYNC], затем нажмите кнопку ENTER.

Появятся доступные значения для элемента [A/V SYNC].

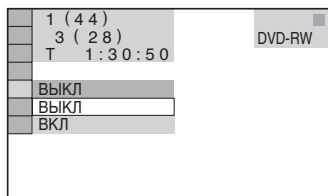

3 Нажмите кнопку \uparrow/\downarrow для выбора значения.

- [ВЫКЛ]: настройка не работает.
- [ВКЛ]: настройка задержки между изображением и звуком.

продолжение на следующей

Примечание

- В зависимости от входного потока эта функция может быть недоступна.

Поиск определенного места на диске

(сканирование, замедленное воспроизведение, остановка кадра)

DVD-V DVD-RW VIDEO CD C D DATA-CD

DATA DVD

Можно быстро найти определенное место на диске путем просмотра изображения или замедленного воспроизведения.

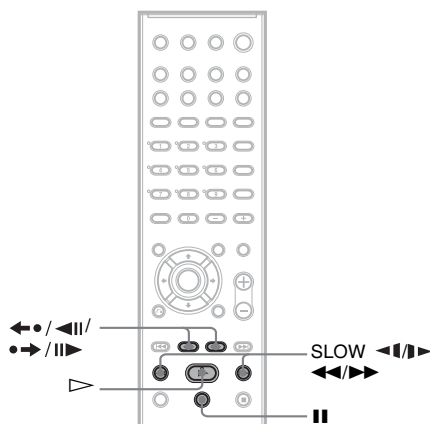
**Примечание**

- Для некоторых DVD/VIDEO CD дисков выполнение некоторых перечисленных выше операций может быть невозможно.

Быстрый поиск места путем перемотки вперед или назад (Сканирование)

(кроме JPEG)

Во время воспроизведения диска нажмите кнопку **◀◀** или **▶▶**. После того как будет найдено нужное место, нажмите кнопку **▷** для возврата к обычной скорости воспроизведения. При каждом нажатии кнопки **◀◀** или **▶▶** во время сканирования скорость воспроизведения изменяется. После

каждого нажатия индикация изменяется, как показано ниже. Реальная скорость может отличаться для некоторых дисков.

Направление воспроизведения

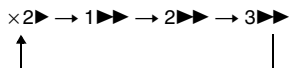

3▶▶▶ (только DVD VIDEO/DVD-RW/DivX video/VIDEO CD диски)

×2▶▶ (только диски DVD VIDEO/CD)

Противоположное направление

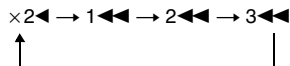

3◀◀◀ (только DVD VIDEO/DVD-RW/DivX video/VIDEO CD диски)

×2◀◀ (только диски DVD VIDEO)

Скорость воспроизведения “2▶▶”/“2◀◀” превышает обычную в два раза. Скорость воспроизведения “3▶▶▶”/“3◀◀◀” быстрее, чем “2▶▶▶”/“2◀◀◀”, а скорость воспроизведения “2▶▶▶”/“2◀◀◀” быстрее, чем “1▶▶▶”/“1◀◀◀”.

Покадровый просмотр (замедленное воспроизведение)

(только DVD, DVD-RW, DivX video, VIDEO CD диски)

Нажмите кнопку ◀◀◀◀ или ▶▶▶▶, когда система находится в режиме паузы. Для возврата к обычному воспроизведению нажмите кнопку ▷. При каждом нажатии кнопки ◀◀◀◀ или ▶▶▶▶ во время замедленного воспроизведения изменяется скорость воспроизведения. Предусмотрены две скорости. После каждого нажатия индикация изменяется следующим образом:

Направление воспроизведения

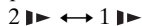

Противоположное направление (только DVD VIDEO)

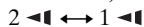

Скорость воспроизведения “2▶▶”/“2◀◀” ниже, чем “1▶▶”/“1◀◀”.

Воспроизведение по одному кадру (Остановка кадра)

(кроме CD и JPEG)

Когда система находится в режиме паузы, нажмите кнопку ●→/||▶ (шаг) для перехода к следующему кадру. Нажмите кнопку ◀●/◀|| (шаг) для перехода к предыдущему кадру (только DVD VIDEO/DVD-RW диски). Для возврата к обычному воспроизведению нажмите кнопку ▷.

Примечание

- В режиме VR невозможно выполнять поиск неподвижного изображения на DVD-RW диске.
- Для дисков DATA CD эта функция работает только для видеофайлов формата DivX.

Поиск главы/раздела/ дорожки/сцены и т.д.

DVD-V DVD-RW VIDEO CD C D DATA-CD

DATA DVD

На DVD диске можно выполнить поиск главы или раздела, а на VIDEO CD/CD/DATA CD/DATA DVD диске - дорожки, индекса или сцены. Так как на диске главам и дорожкам присвоены уникальные номера, можно выбрать нужное, введя этот номер. Можно выполнить поиск сцены, введя временной код.

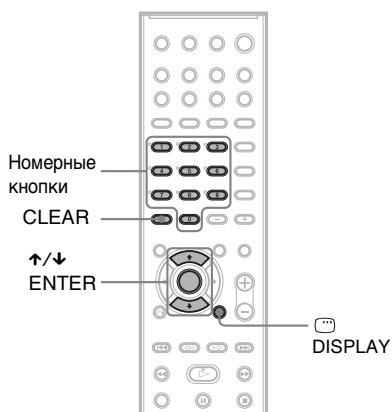

- 1 Нажмите кнопку DISPLAY. (При воспроизведении DATA CD диска с файлами изображений JPEG нажмите DISPLAY дважды.)

Появится меню управления.

- 2 Нажмите кнопку для выбора способа поиска.

■ При воспроизведении DVD VIDEO/ DVD-RW диска

[ГЛАВА]

[РАЗДЕЛ]

[ВРЕМЯ/ТЕКСТ]

Выберите [ВРЕМЯ/ТЕКСТ], чтобы найти начало, введя временной код.

■ При воспроизведении VIDEO CD/ Super VCD диска без функции воспроизведения PBC

[ДОРОЖКИ]

[ИНДЕКС]

■ При воспроизведении VIDEO CD/ Super VCD диска с функцией воспроизведения PBC

[СЦЕНА]

■ При воспроизведении диска CD

[ДОРОЖКИ]

■ При воспроизведении диска DATA CD (со звуковыми дорожками MP3)

[АЛЬБОМ]

[ДОРОЖКИ]

■ При воспроизведении DATA CD диска (с файлами JPEG)

[АЛЬБОМ]

[ФАЙЛ]

■ При воспроизведении видео в формате DviX

[АЛЬБОМ]

[ФАЙЛ]

Пример: при выборе элемента

[РАЗДЕЛ]

[** (**)] выбирается (где ** – некоторое число).

Цифра в скобках обозначает общее количество глав, разделов, дорожек, индексов, сцен, альбомов или файлов.



- 3 Нажмите кнопку ENTER.

[** (**)] изменяется на [-- (**)].

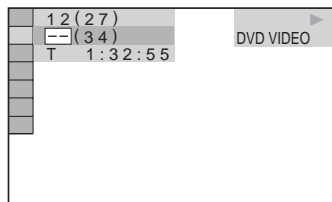

- 4** Кнопкой **↑/↓** или номерными кнопками выберите главу, раздел, дорожку, индекс, сцену и т.д., которую нужно найти.

Если сделана ошибка

Отмените введенную цифру, нажав кнопку CLEAR, затем выберите другой номер.

- 5** Нажмите кнопку **ENTER**.

Система начнет воспроизведение с выбранного значения.

Поиск определенной сцены с помощью временного кода (только DVD VIDEO)

- 1** В пункте 2 выберите элемент [ВРЕМЯ/ТЕКСТ].

[T **:**:**] (время воспроизведения текущей главы).

- 2** Нажмите кнопку **ENTER**.

[T **:**:**] изменяется на [T --:--:--].

- 3** Введите временной код с помощью номерных кнопок и нажмите **ENTER**.

Например, чтобы найти сцену через 2 часа 10 минут и 20 секунд от начала, введите [2:10:20].

К сведению

- Если дисплей меню управления выключен, можно выполнять поиск раздела (DVD VIDEO/DVD-RW диски), дорожки (CD диски) или файла (DATA CD (DivX video)/DATA DVD) нажатием номерных кнопок и кнопки **ENTER**.

Примечание

- Нельзя выполнять поиск сцены на DVD+RW диске с помощью временного кода.
- Отображается тот же номер главы, раздела или дорожки, который записан на диске.

Поиск по сцене

(навигация по изображениям)

DVD-V VIDEO CD

Можно разделить экран на 9 небольших экранов и быстро найти нужную сцену.

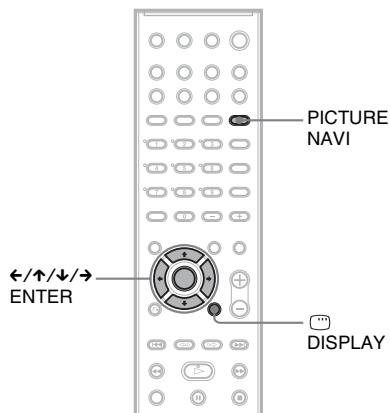

- 1** Нажмите кнопку **PICTURE NAVI** во время воспроизведения.

Появится следующий дисплей.

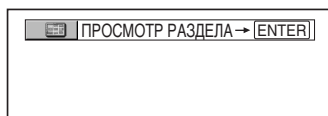

- 2** Нажимая кнопку **PICTURE NAVI**, выберите элемент.

- [ПРОСМОТР ГЛАВЫ] (только для дисков DVD VIDEO): отображение первой сцены каждой главы.
- [ПРОСМОТР РАЗДЕЛА] (только для дисков DVD VIDEO): отображение первой сцены каждого раздела.
- [ПРОСМОТР ДОРОЖКИ] (только для дисков VIDEO CD/Super VCD): отображение первой сцены каждой дорожки.

- 3** Нажмите кнопку **ENTER**.

продолжение на следующей

Первая сцена каждого раздела, главы или дорожки отображается следующим образом.

1	2	3	
4	5	6	
7	8	9	▼

- 4** Нажмите кнопку $\leftarrow/\uparrow/\downarrow/\rightarrow$ для выбора раздела, главы или дорожки, затем нажмите кнопку **ENTER**.

Воспроизведение начинается с выбранной сцены.

Для возврата к воспроизведению в обычном режиме во время настройки

Нажмите кнопку \curvearrowright RETURN или \square DISPLAY.

К сведению

- Если имеется более 9 глав, разделов или дорожек, в правом нижнем углу экрана отобразится значок ▼.
- Для отображения дополнительных глав, разделов или дорожек выберите нижние сцены и нажмите кнопку \downarrow . Для возврата к предыдущей сцене выберите верхние сцены и нажмите кнопку \uparrow .

Примечание

- Некоторые диски могут не поддерживать функцию выбора некоторых элементов.

Просмотр информации о диске

DVD-V DVD-RW VIDEO CD CD DATA-CD

DATA DVD

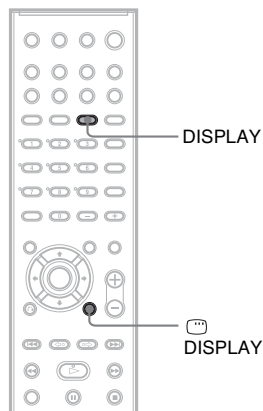

Просмотр времени, прошедшего с начала или оставшегося до конца воспроизведения, на дисплее передней панели

Такие сведения о диске, как оставшееся время, общее количество глав на диске DVD или дорожек на диске VIDEO CD, CD или MP3, имя видеофайла DivX можно узнать на дисплее передней панели (стр. 96).

Нажмите кнопку DISPLAY.

При каждом нажатии кнопки DISPLAY во время воспроизведения диска показания на дисплее изменяются следующим образом:

При воспроизведении DVD VIDEO или DVD-RW диска

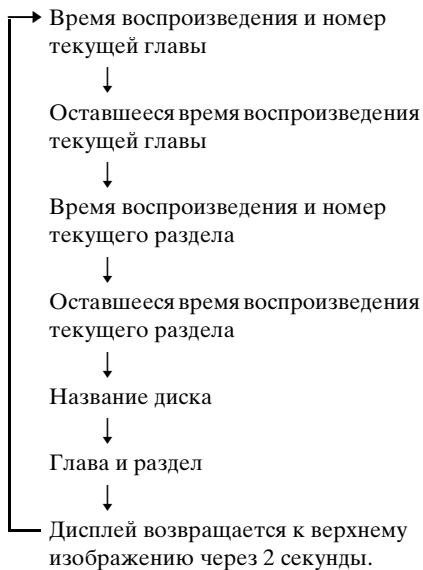

При воспроизведении дисков DATA CD (видеоформат DivX) или DATA DVD (видеоформат DivX)

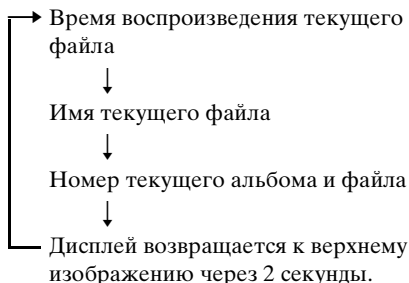

При воспроизведении VIDEO CD диска (без функций PBC) или CD диска

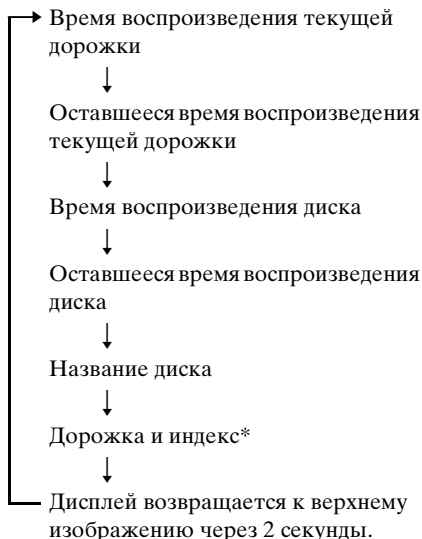

* Кроме CD.

При воспроизведении диска MP3

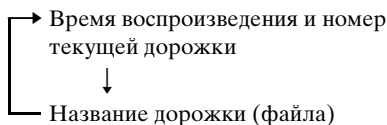

К сведению

- При воспроизведении дисков VIDEO CD с функциями PBC отображается время воспроизведения.
- При воспроизведении VIDEO CD дисков без функций PBC после названия диска отображаются номер дорожки и индексный номер.
- Можно также проверить информацию о времени и текст, используя меню управления.

Примечание

- Если диск не содержит текста, название диска или дорожки (файла) отображается как "NO TEXT".
- На этой системе может отображаться только такой текст первого уровня DVD/CD дисков, как названия дисков или глав.

- Если отобразить имя файла MP3 невозможно, на дисплее передней панели появится индикация “*”.
- В зависимости от текста, может не отображаться название диска или дорожки.
- Время воспроизведения звуковых дорожек MP3 и видеофайлов формата DivX может отображаться неправильно.
- Если вы воспроизводите диск, содержащий только файлы изображений JPEG, и зададите для [РЕЖИМ (MP3, JPEG)] значение [АВТО] или [ЗВУК (MP3)] (стр. 40), на дисплее передней панели появляется сообщение “NO AUDIO”.
- Если вы воспроизводите диск, содержащий только файлы MP3, и зададите для [РЕЖИМ (MP3, JPEG)] значение [ИЗОБРАЖЕНИЕ (JPEG)] (стр. 40), на дисплее передней панели появляется сообщение “NO IMAGE”.

Просмотр названия станции или частоты на дисплее передней панели

Если система настроена на “TUNER AM” или “TUNER FM”, частоту можно посмотреть на дисплее передней панели.

Нажмите кнопку DISPLAY.

При каждом нажатии кнопки DISPLAY показания на дисплее изменяются следующим образом:

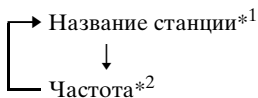

*1 Такая индикация будет высвечиваться, если введено название предварительно настроенной станции (стр. 70).

*2 Дисплей принимает обычный вид через несколько секунд.

Проверка времени, прошедшего с начала или оставшегося до конца воспроизведения

Вы можете узнать время, прошедшее с начала или оставшееся до конца воспроизведения текущей главы, раздела или дорожки, а также суммарное время воспроизведения или оставшееся время

до конца воспроизведения диска. Можно также вывести на дисплей текст диска DVD и название папки/файла, записанных на диске MP3.

1 Нажмите кнопку DISPLAY во время воспроизведения.

Появится следующий дисплей.

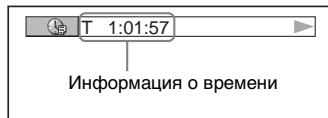

2 Для изменения информации о времени нажимайте кнопку DISPLAY.

Способ отображения и тип проверяемого времени зависят от воспроизводимого диска.

■ При воспроизведении DVD VIDEO или DVD-RW диска

- T **:*:*:*
 - Время воспроизведения текущей главы
- T_**:*:*:*
 - Оставшееся время воспроизведения текущей главы
- C **:*:*:*
 - Время воспроизведения текущего раздела
- C_**:*:*:*
 - Оставшееся время воспроизведения текущего раздела

■ При воспроизведении диска VIDEO CD (с функциями PBC)

- ***:*
 - Время воспроизведения текущей сцены

■ При воспроизведении VIDEO CD диска (без функций PBC) или CD диска

- T **:*:*
 - Время воспроизведения текущей дорожки
- T_**:*:*
 - Оставшееся время

воспроизведения текущей дорожки

- D **:***
Время воспроизведения текущего диска
- D_**:***
Оставшееся время воспроизведения текущего диска

■ При воспроизведении диска DATA CD (со звуковыми дорожками MP3)

- T **:***
Время воспроизведения текущей дорожки

■ При воспроизведении дисков DATA CD (видеоформат DivX)/DATA DVD (видеоформат DivX)

- **:***:***
Время воспроизведения текущего файла

Примечание

- Отображаются только буквы алфавита и цифры.
- Система может отображать лишь ограниченное количество символов, что зависит от типа воспроизводимого диска. Кроме того, для некоторых дисков будут отображены не все текстовые символы.

Проверка информации о воспроизведении диска

Для проверки текста диска DVD/CD

Нажимая кнопку DISPLAY в пункте 2, отобразите текст, записанный на DVD/CD диске.

Текст DVD/CD диска отображается только в том случае, если он записан на диске. Невозможно изменить текст. Если на диске отсутствует текст, отображается надпись “NO TEXT”.

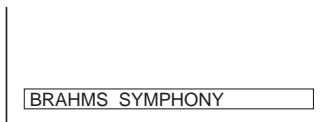

Чтобы проверить текст дисков DATA CD (MP3 audio/DivX video)/DATA DVD (DivX video)

Нажимая кнопку DISPLAY при воспроизведении дорожек MP3 аудио на дисках DATA CD или видео в формате DivX на дисках DATA CD/DATA DVD можно отобразить на экране телевизора имя альбома/дорожки/файла и скорость передачи звука (объем аудиоданных, передаваемых в секунду).

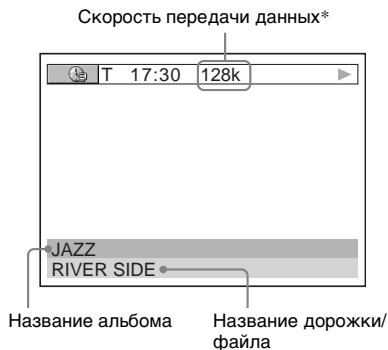

- * Появляется в следующих случаях:
- воспроизводится дорожка MP3 на диске DATA CD.
 - воспроизводится видеофайл DivX, содержащий аудиоданные формата MP3 на дисках DATA CD/DATA DVD.

Проверка информации о дате (только JPEG)

Если среди данных изображения в формате JPEG записан тег Exif*, во время воспроизведения можно проверить информацию о дате.

Дважды нажмите кнопку DISPLAY во время воспроизведения.

Появится меню управления.

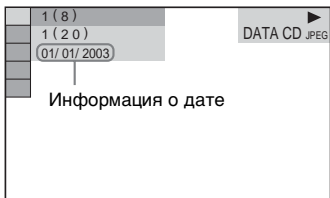

- * Сменный формат файла изображения “Exchangeable Image File Format” – это формат изображения для цифровых фотокамер, разработанный ассоциацией JEITA (Японской ассоциацией электронной промышленности и информационных технологий).

К сведению

- Настройка даты: [ДД/ММ/ГГГГ].
ДД: День
ММ: Месяц
ГГГГ: Год

Примечание

- Если информация о дате отсутствует или данные на диске повреждены, система не сможет отобразить информацию о дате.

Настройка звука

Изменение параметров звука

DVD-V DVD-RW VIDEO CD C D DATA-CD

DATA DVD

При воспроизведении диска DVD VIDEO или DATA CD/DATA DVD (видео в формате DivX), записанного в нескольких аудиоформатах (PCM, Dolby Digital, MPEG audio или DTS), можно изменить аудиоформат. Если дорожки на DVD VIDEO диске записаны на нескольких языках, можно также изменить язык.

При воспроизведении дисков CD, DATA CD или VIDEO CD можно выбрать звук левого или правого канала и прослушивать его и через левый, и через правый громкоговорители. Например, при воспроизведении диска с записью песни, в которой вокал воспроизводится через правый канал, а инструменты - через левый, можно прослушивать инструментальную партию через оба громкоговорителя, выбрав левый канал.

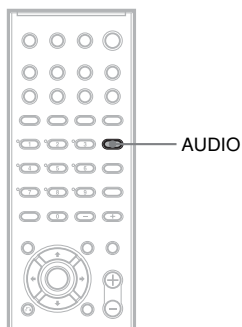

1 Нажмите кнопку AUDIO во время воспроизведения.

Появится следующий дисплей.



2 Нажимая кнопку AUDIO, выберите нужный звуковой сигнал.

■ При воспроизведении DVD VIDEO диска

На разных DVD VIDEO дисках языки, доступные для выбора, могут быть различными.

Отображаемые 4 символа означают код языка. Чтобы определить, какой язык означает тот или иной код, см. раздел “Перечень кодов языков” (стр. 94). Если один и тот же язык отображается несколько раз, то DVD VIDEO диск записан с использованием нескольких форматов звука.

■ При воспроизведении DVD-RW диска

Отображаются типы звуковых дорожек, записанные на диске. Параметр по умолчанию подчеркнут.

Пример:

- [1: ГЛАВНОЕ] (основной звук)
- [1: ВСПОМОГАТЕЛЬНОЕ] (дополнительный звук)
- [1: ГЛАВНОЕ+ ВСПОМОГАТЕЛЬНОЕ] (основной и дополнительный звук)
- [2: ГЛАВНОЕ]
- [2: ВСПОМОГАТЕЛЬНОЕ]
- [2: ГЛАВНОЕ+ ВСПОМОГАТЕЛЬНОЕ]

Примечание

- [2: ГЛАВНОЕ], [2: ВСПОМОГАТЕЛЬНОЕ] и [2: MAIN+SUB] не отображаются, когда на диске записан один аудиопоток.

■ При воспроизведении VIDEO CD, CD или DATA CD дисков (со звуковыми дорожками MP3)

Параметр по умолчанию подчеркнут.

- [СТЕРЕО]: стандартный стереозвук

продолжение на следующей

- [1/L]: Звук левого канала (монофонический)
- [2/П]: Звук правого канала (монофонический)

■ При воспроизведении дисков DATA CD (видеоформат DivX) или DATA DVD (видеоформат DivX)

Форматы аудиосигналов DATA CD или DATA DVD дисков, доступные для выбора, могут быть различными у разных видеофайлов формата DivX, имеющих на диске. Формат показан на дисплее.

■ При воспроизведении Super VCD диска

Параметр по умолчанию подчеркнут.

- [1:СТЕРЕО]: стереозвук звуковой дорожки 1
- [1:1/L]: звук левого канала звуковой дорожки 1 (монофонический)
- [1:2/П]: звук правого канала звуковой дорожки 1 (монофонический)
- [2:СТЕРЕО]: стереозвук звуковой дорожки 2
- [2:1/L]: звук левого канала звуковой дорожки 2 (монофонический)
- [2:2/П]: звук правого канала звуковой дорожки 2 (монофонический)

Примечание

- При воспроизведении Super VCD диска, на котором не записана звуковая дорожка 2, звук не будет воспроизводиться, если выбраны режимы [2:СТЕРЕО], [2:1/L] или [2:2/П].

Проверка формата аудиосигнала (только DVD, DivX video)

При неоднократном нажатии кнопки AUDIO во время воспроизведения формат текущего аудиосигнала (Dolby Digital, DTS, PCM и т.д.) отображается следующим образом.

■ При воспроизведении DVD VIDEO диска

Пример:

Dolby Digital 5.1-канальный

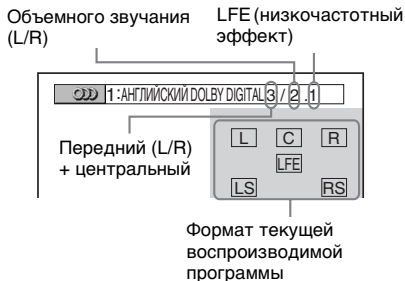

Пример:

Dolby Digital 3-канальный



■ При воспроизведении дисков DATA CD (видеоформат DivX) или DATA DVD (видеоформат DivX)

Пример:

Аудиоданные MP3

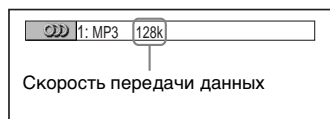

Об аудиосигналах

Аудиосигналы, записанные на диске, содержат звуковые элементы (каналы), представленные ниже. Каждый канал выводится на отдельный громкоговоритель.

- Передний (L)

- Передний (R)
- Центральный
- Объемного звучания (L)
- Объемного звучания (R)
- Объемное (Монофонический): это могут быть преобразованные сигналы Dolby Surround Sound или монофонические аудиосигналы объемного звучания звука в формате Dolby Digital.
- Сигнал LFE (низкочастотный эффект)

Объемный звук с использованием звукового поля

DVD-V DVD-RW VIDEO CD C D DATA-CD

DATA DVD

Возможностями объемного звучания можно воспользоваться, просто выбрав одно из звуковых полей, предварительно запрограммированных в системе. С их помощью, находясь дома, можно получить эффект прослушивания мощного звука, как в кинотеатре.

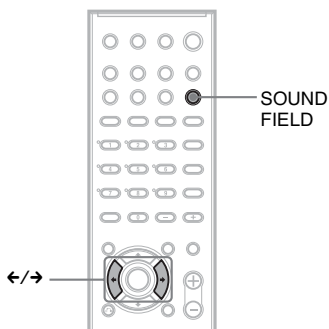

Нажмите SOUND FIELD

Несколько раз нажмите кнопку SOUND FIELD, пока на дисплее передней панели не появится нужное звуковое поле. Звуковое поле можно также выбрать, нажав кнопку ←/→.

Все звуковые поля

Звуковое поле	Дисплей
AUTO FORMAT DIRECT AUTO	A.F.D. AUTO
Dolby Pro Logic	PRO LOGIC
Dolby Pro Logic II MOVIE	PLII MOVIE
Dolby Pro Logic II MUSIC	PLII MUSIC
VIRTUAL MULTI DIMENSION	V.M.DIM.
MULTI ST.	MULTI ST.
ROCK	ROCK

продолжение на следующей

Звуковое поле	Дисплей
POP	POP
JAZZ	JAZZ
CLASSIC	CLASSIC
NIGHT	NIGHT
2 CHANNEL STEREO	2CH STEREO

Автоматическое воспроизведение оригинального звука

■ AUTO FORMAT DIRECT AUTO

Функция автодекодирования автоматически распознает тип входного аудиосигнала (Dolby Digital, DTS или стандартный 2-канальный стереозвук) и при необходимости выполняет его правильное декодирование. Этот режим передает звук в том виде, в котором он был записан/закодирован без добавления каких-либо эффектов (например, реверберации).

Однако при отсутствии низкочастотных сигналов (Dolby Digital LFE и т.д.) он будет генерировать низкочастотный сигнал для вывода на сабвуфер.

Использование только переднего громкоговорителя и низкочастотного громкоговорителя.

■ 2 CHANNEL STEREO

В этом режиме выдается звук только с передних левого и правого громкоговорителей и сабвуфера. Стандартные 2-канальные (стерео) источники полностью игнорируют обработку звукового поля. Звук любого многоканального объемного формата декодируется в двухканальный. Это дает возможность воспроизводить любой источник, используя только передние левый и правый громкоговорители и сабвуфер.

Воспроизведение 2-канальных источников, таких как диски CD, с помощью канала 5.1

■ Dolby Pro Logic

Dolby Pro Logic создает пять выходных каналов из 2-канального звукового источника. В этом режиме Pro Logic выполняет декодирование входного сигнала и вывод на передние и центральный громкоговорители, а также на громкоговорители объемного звучания. Канал объемного звучания становится монофоническим.

■ Dolby Pro Logic II MOVIE/MUSIC

Dolby Pro Logic II создает пять выходных всечастотных каналов из 2-канального звукового источника. Это достигается за счет использования усовершенствованного декодера объемного звучания со сверхчистой матрицей, который извлекает пространственные свойства оригинальной записи без добавления новых звуков или тональных окрасок.

Примечание

- Если входной сигнал является сигналом многоканального источника, функции Dolby Pro Logic, Dolby Pro Logic II MOVIE/MUSIC отменяются и многоканальный источник воспроизводится напрямую.
- При приеме сигнала двуязычного вещания функции Dolby Pro Logic and Dolby Pro Logic II MOVIE/MUSIC не работают.

Виртуальные громкоговорители объемного звучания

■ VIRTUAL MULTI DIMENSION

Создает множество положений виртуальных громкоговорителей объемного звучания над слушателем на основе одной пары реальных громкоговорителей объемного звучания. Данный режим создает 5 пар виртуальных громкоговорителей вокруг слушателя примерно с 30° углом наклона. Данный эффект различается в зависимости от установок [СЗАДИ] или

[БОКОВОЕ] громкоговорителей
объемного звучания (стр. 78).

[СЗАДИ]

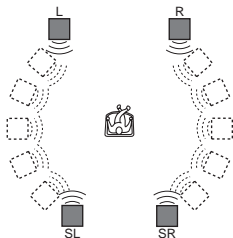

[БОКОВОЕ]

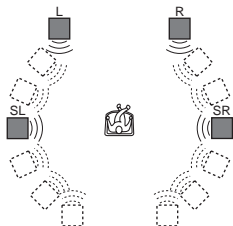

- L: Передний громкоговоритель (левый)
- R: Передний громкоговоритель (правый)
- SL: Громкоговоритель объемного звучания (левый)
- SR: Громкоговоритель объемного звучания (правый)
- ⊞: Виртуальный громкоговоритель

Воспроизведение 2-канальных источников через громкоговорители объемного звучания

■ MULTI ST.

В этом режиме одновременно воспроизводится 2-канальные источники через передние громкоговорители и громкоговорители объемного звучания. Через громкоговорители объемного звучания и передние громкоговорители подается один и тот же звук.

К сведению

- При выборе “MULTI ST.” на дисплее передней панели загорается индикатор “LINK”.

Выбор звукового поля для воспроизведения музыки

■ ROCK, POP, JAZZ, CLASSIC

Каждый режим обеспечивает звук, соответствующий оригинальному.

Прослушивание с низким уровнем громкости

■ NIGHT

Можно прослушивать звуковые эффекты или диалоги из фильмов, как в кинотеатре, даже при более низком уровне громкости. Это может быть удобно при просмотре фильмов ночью. В этом режиме выдается звук только с передних громкоговорителей. При воспроизведении 2-канального источника этот режим неэффективен.

Для отключения эффектов объемного звучания

Несколько раз нажмите кнопку SOUND FIELD на пульте дистанционного управления, пока на дисплее передней панели не появится индикация “A.F.D. AUTO” или “2CH STEREO”.

Использование звуковых эффектов

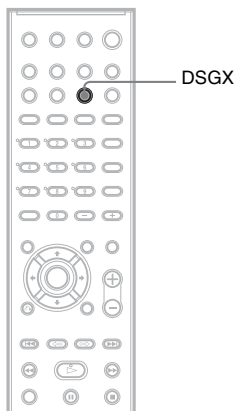

Усиление низких частот

Низкие частоты можно усиливать.

Нажмите кнопку DSGX.

Низкие частоты будут усилены.

Отключение звуковых эффектов

Нажмите кнопку DSGX еще раз.

Примечание

- Если к системе подключены наушники, функция DSGX не работает.
- В зависимости от входного потока функция DSGX может быть недоступна.

Использование различных дополнительных функций

Смена ракурсов

DVD-V

Если на диске DVD VIDEO записаны сцены с несколькими ракурсами, то ракурс просмотра можно изменять. Например, при воспроизведении сцены, изображающей движение поезда, можно, не прерывая движения поезда, отобразить вид, открывающийся либо спереди поезда, либо из его левого или правого окна.

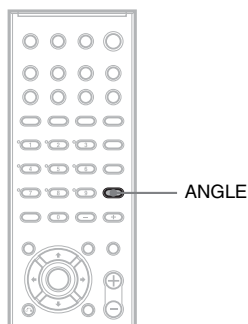

Нажмите кнопку ANGLE во время воспроизведения.

При каждом нажатии кнопки ANGLE ракурс изменяется.

Примечание

- Для некоторых DVD VIDEO дисков может оказаться невозможным изменить ракурс, даже если на DVD VIDEO диске имеется запись, содержащая несколько ракурсов.

Отображение субтитров

DVD-V DVD-RW DATA-CD DATA DVD

Если на диске записаны субтитры, во время воспроизведения их можно включать или выключать. Если на диске записаны субтитры на нескольких языках, можно изменить язык субтитров во время воспроизведения или по желанию включать и выключать их. Например, можно выбрать язык, который Вы изучаете, и включить субтитры для лучшего понимания.

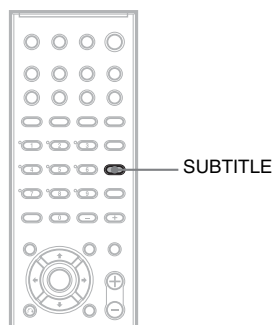

Нажмите кнопку SUBTITLE во время воспроизведения.

При каждом нажатии кнопки SUBTITLE язык субтитров изменяется.

Примечание

- Для некоторых DVD VIDEO дисков может оказаться невозможным изменить язык субтитров, даже если на диске записаны субтитры на нескольких языках. Также, возможно, их нельзя будет отключить.
- Функция изменения субтитров доступна в том случае, если видеофайл DivX имеет расширение “.AVI”, “.DIVX”, а информация о субтитрах содержится в этом же файле.

Блокировка дисков

(ОБЩАЯ ЗАЩИТА ОТ ПРОСМОТРА, ДОСТУП)

DVD-V VIDEO CD C D

Для диска можно установить 2 типа ограничений на воспроизведение.

- **Общая защита от просмотра**
Можно установить ограничения, запрещающие воспроизводить нежелательные диски.
- **Доступ**
Воспроизведение некоторых DVD VIDEO дисков может быть ограничено по предварительно определенному признаку, например по возрасту зрителей. Сцены можно заблокировать или заменить на другие сцены.

Для контроля доступа и общей защиты от просмотра используется один и тот же пароль.

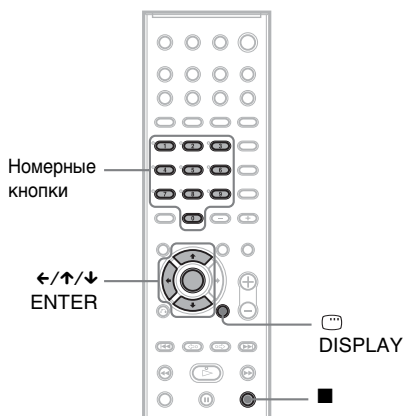

Запрет на воспроизведение конкретных дисков [ОБЩАЯ ЗАЩИТА ОТ ПРОСМОТРА]

Один и тот же пароль защиты от просмотра можно установить для 40 дисков. После установки пароля для 41-го диска настройка для первого диска отменяется.

- 1 Вставьте диск, который требуется заблокировать.**

Если диск воспроизводится, нажмите кнопку **■** для остановки воспроизведения.

- 2 Нажмите кнопку **☰** DISPLAY, когда система находится в режиме остановки.**

Появится меню управления.

- 3 Нажмите кнопку **↑/↓** для выбора элемента **🔒** [ДОСТУП], затем нажмите кнопку ENTER.**

Появятся доступные значения для элемента [ДОСТУП].

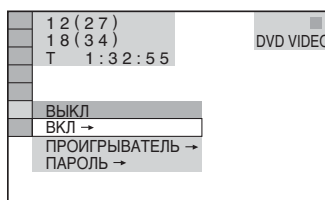

- 4 Нажмите кнопку **↑/↓** для выбора [ВКЛ →], затем нажмите кнопку ENTER.**

■ Если пароль не введен

Появится экран для регистрации нового пароля.



Введите 4-значный пароль, используя номерные кнопки, затем нажмите кнопку ENTER.

Появится окно для подтверждения пароля.

■ После регистрации пароля

Появится окно для ввода пароля.

Система готова для воспроизведения.

К сведению

- Если Вы забыли пароль, введите 6-значный номер “199703”, используя номерные кнопки, когда на дисплее [ОБЩАЯ ЗАЩИТА ОТ ПРОСМОТРА] появится запрос на ввод пароля, затем нажмите кнопку ENTER. На дисплее появится запрос на ввод нового 4-значного пароля.

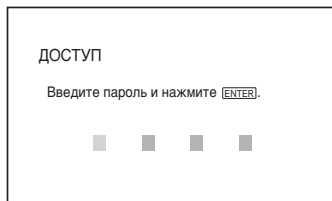

- 5 Введите или повторно введите 4-значный пароль, используя номерные кнопки, затем нажмите кнопку ENTER.**

На экране появится надпись [Custom parental control is set.] (Общая защита установлена.), затем экран вернется к меню управления.

Для отключения функции общей защиты от просмотра

- 1 Выполните пункты с 1 по 3 раздела “Запрет на воспроизведение конкретных дисков [ОБЩАЯ ЗАЩИТА ОТ ПРОСМОТРА].”
- 2 Нажмите кнопку \uparrow/\downarrow для выбора [ВЫКЛ \rightarrow], затем нажмите кнопку ENTER.
- 3 Введите 4-значный пароль, используя номерные кнопки, затем нажмите ENTER.

Для воспроизведения диска, для которого установлена общая защита от просмотра

- 1 Вставьте диск, для которого установлена общая защита от просмотра.
Появится дисплей [ОБЩАЯ ЗАЩИТА ОТ ПРОСМОТРА].



- 2 Введите 4-значный пароль, используя номерные кнопки, затем нажмите ENTER.

Ограниченное воспроизведение для детей [ДОСТУП]

(только DVD)

Воспроизведение некоторых DVD VIDEO дисков может быть ограничено по предварительно определенному признаку, например по возрасту зрителей. Функция [ДОСТУП] позволяет установить уровень ограничения воспроизведения.

- 1 Нажмите кнопку ☺ DISPLAY, когда система находится в режиме остановки.

Появится меню управления.

- 2 Нажмите кнопку \uparrow/\downarrow для выбора элемента  [ДОСТУП], затем нажмите кнопку ENTER.

Появятся доступные значения для элемента [ДОСТУП].

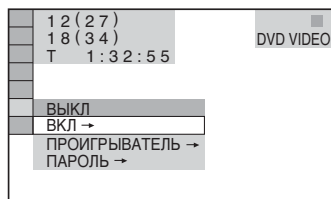

- 3 Нажмите кнопку \uparrow/\downarrow для выбора [ПРОИГРЫВАТЕЛЬ \rightarrow], затем нажмите кнопку ENTER.

■ Если пароль не введен

Появится экран для регистрации нового пароля.

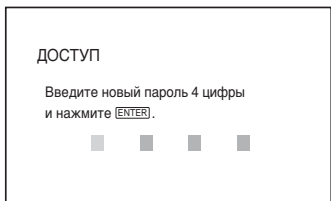

Введите 4-значный пароль, используя номерные кнопки, затем нажмите кнопку ENTER.

Появится окно для подтверждения пароля.

■ После регистрации пароля

Появится окно для ввода пароля.

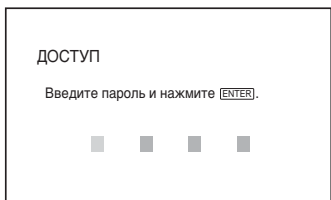

- 4** Введите или повторно введите 4-значный пароль, используя номерные кнопки, затем нажмите кнопку ENTER.

Появится дисплей для установки ограничения на воспроизведение.

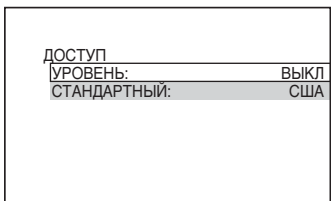

- 5** Нажимая кнопки \uparrow/\downarrow , выберите [СТАНДАРТНЫЙ] и нажмите кнопку ENTER.

Появятся значения для параметра [СТАНДАРТНЫЙ].

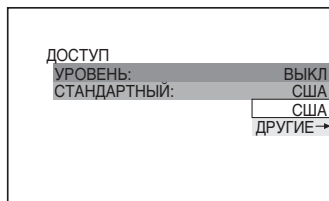

- 6** Нажмите кнопку \uparrow/\downarrow для выбора географической зоны в качестве ограничения воспроизведения, затем нажмите кнопку ENTER.

Зона выбрана.

При выборе значения [ДРУГИЕ →] выберите и введите стандартный код в таблице на стр. 65, используя номерные кнопки.

- 7** Нажимая кнопки \uparrow/\downarrow , выберите [УРОВЕНЬ] и нажмите кнопку ENTER.

Появятся значения для параметра [УРОВЕНЬ].

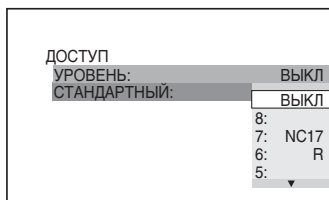

- 8** Нажимая кнопки \uparrow/\downarrow , выберите нужный уровень и нажмите кнопку ENTER.

Установка параметра доступа завершена.

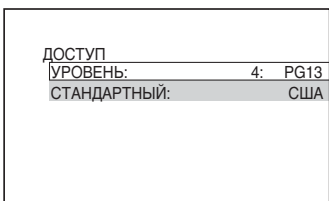

Чем меньше значение, тем строже ограничение.

Для отключения функции доступа

В пункте 8 установите для параметра [УРОВЕНЬ] значение [ВЫКЛ].

Для воспроизведения диска, для которого установлен доступ

- 1 Вставьте диск и нажмите кнопку \triangleright .
Появится дисплей для ввода пароля.
- 2 Введите 4-значный пароль, используя номерные кнопки, затем нажмите ENTER.
Система начнет воспроизведение.

К сведению

- Если Вы забыли пароль, извлеките диск и повторите пункты 1–3 раздела “Запрет на воспроизведение конкретных дисков [ОБЩАЯ ЗАЩИТА ОТ ПРОСМОТРА]”. Когда появится запрос на ввод пароля, введите “199703”, используя нумерованные кнопки, затем нажмите кнопку ENTER. На дисплее появится запрос на ввод нового 4-значного пароля. После ввода нового 4-значного пароля снова установите диск в систему и нажмите кнопку \triangleright . Когда появится дисплей для ввода пароля, введите новый пароль.

Примечание

- Для разных дисков на дисплее меню управления будут отображаться различные элементы.
- На этой системе нельзя ограничить воспроизведение дисков, которые не имеют функции доступа.
- В зависимости от диска может потребоваться изменить уровень доступа во время воспроизведения диска. В этом случае введите пароль, затем измените уровень. При отмене режима возобновления воспроизведения восстанавливается предыдущее значение уровня.

Код зоны

Стандарт	Кодовый номер	Стандарт	Кодовый номер
Австралия	2044	Малайзия	2304
Австрия	2047	Мексика	2363
Аргентина	2046	Новая Зеландия	2362
Бельгия	2057	Норвегия	2376
Бразилия	2070	Пакистан	2390
Великобритания	2079	Португалия	2379
Германия	2090	Россия	2427
Голландия	2092	Сингапур	2424
Гонконг	2115	Таиланд	2436
Дания	2165	Тайвань	2489
Индия	2174	Филиппины	2501
Индонезия	2109	Финляндия	2149
Италия	2248	Франция	2499
Канада	2238	Чили	2086
Китай	2254	Швеция	2528
Корея	2276	Япония	2184

Изменение пароля

- 1 Нажмите кнопку DISP DISPLAY, когда система находится в режиме остановки.
Появится меню управления.
- 2 Нажмите кнопку \uparrow/\downarrow для выбора элемента  [ДОСТУП], затем нажмите кнопку ENTER.
Появятся доступные значения для элемента [ДОСТУП].
- 3 Нажмите кнопку \uparrow/\downarrow для выбора значения [ПАРОЛЬ \rightarrow], затем нажмите кнопку ENTER.
Появится окно для ввода пароля.
- 4 Введите 4-значный пароль, используя номерные кнопки, затем нажмите ENTER.

- 5** Введите новый 4-значный пароль, используя номерные кнопки, затем нажмите кнопку ENTER.
- 6** Для подтверждения пароля введите его еще раз, используя номерные кнопки, затем нажмите кнопку ENTER.

Если при вводе пароля была сделана ошибка

Нажмите кнопку ← затем нажмите ENTER и введите правильный код.

Прочие функции

Управление телевизором с помощью прилагаемого пульта дистанционного управления

Управлять телевизором можно (только SONY) с помощью прилагаемого пульта дистанционного управления.

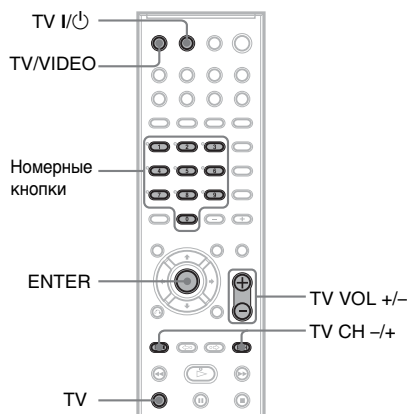

Управление телевизором с помощью пульта дистанционного управления

Управление телевизором

Управлять телевизором можно с помощью следующих кнопок.

С помощью кнопки	Можно
TV I/⏻	Включить или выключить телевизор.
TV/VIDEO	Выбрать телевизор или другие устройства в качестве входного источника для телевизора.

С помощью кнопки	Можно
TV VOL +/- нажав и удерживая кнопку TV	Регулирование громкости телевизора.
TV CH +/- нажав и удерживая кнопку TV	Выбрать телевизионные каналы.
Номерные кнопки, нажав и удерживая кнопку TV	Выбрать телевизионные каналы.

Телевизионные каналы можно выбирать, используя номерные кнопки. Кнопка **-/-** используется для выбора номера канала больше 10. (Например, для канала 25 нажмите **-/-**, затем 2 и 5.)

Примечание

- В зависимости от модели телевизора управление им или использование некоторых вышеупомянутых кнопок может стать невозможным.

Функция THEATRE SYNC

Функция THEATRE SYNC позволяет включать ТВ SONY и данную систему, переключаться в режим “DVD” и выбирать источник входного сигнала для телевизора одним нажатием кнопки.

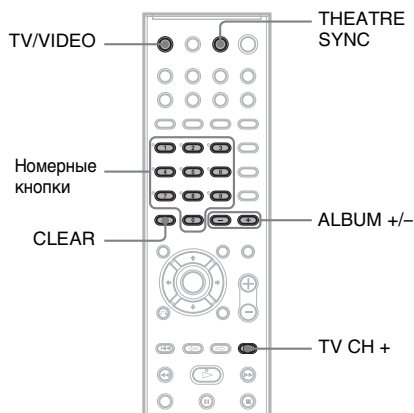

Подготовка к использованию функции THEATRE SYNC

Зарегистрируйте источник сигнала телевизора, подключенного к системе.

Удерживая нажатой кнопку TV/VIDEO, введите код источника сигнала для телевизора, подключаемого к системе (см. таблицу) с помощью номерных кнопок.

Выбирается источник сигнала телевизора.

Установите для входного сигнала телевизора такой же сигнал, что и при подключении системы. Более подробная информация содержится в инструкции по эксплуатации телевизора.

С помощью кнопки	Номер	Источник входного сигнала телевизора*
TV/VIDEO	0	Входной источник сигнала отсутствует (по умолчанию)
	1	VIDEO1
	2	VIDEO2
	3	VIDEO3
	4	VIDEO4
	5	VIDEO5
	6	VIDEO6
	7	VIDEO7
	8	VIDEO8
	9*	COMPONENT 1 INPUT
	CLEAR*	COMPONENT 2 INPUT
	ALBUM -*	COMPONENT 3 INPUT
	ALBUM +*	COMPONENT 4 INPUT

* За исключением моделей для стран Северной Америки.

Использование функции THEATRE SYNC

Направьте пульт ДУ в сторону телевизора и данной системы и нажмите один раз кнопку THEATRE SYNC.

Если функция не работает, измените время передачи. Значение времени передачи зависит от типа телевизора.

Для изменения времени передачи

Удерживая нажатой кнопку TV CH +, введите код времени передачи (см. таблицу) с помощью номерных кнопок.

Будет выбрано время передачи с пульта дистанционного управления.

С помощью кнопки	Номер	Время передачи
TV CH +	1	0,5 (по умолчанию)
	2	1
	3	1,5
	4	2

С помощью кнопки	Номер	Время передачи
	5	2,5
	6	3
	7	3,5
	8	4

Примечание

- Эта функция действует только для телевизоров SONY TV. (Эта функция может не работать на некоторых телевизорах SONY.)
- Эта функция может не работать, если расстояние между телевизором и системой слишком большое. Установите систему рядом с телевизором.
- При вводе кода пульт дистанционного управления должен быть направлен в сторону телевизора и системы.

Прслушивание радиоприемника

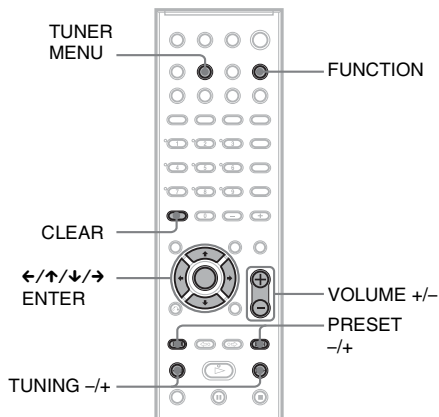

Предварительная настройка станции

Можно запрограммировать до 20 станций диапазона FM и 10 станций диапазона AM. Перед настройкой уменьшите громкость до минимума.

- 1** Несколько раз нажмите кнопку **FUNCTION**, пока на дисплее передней панели не появится индикация нужного диапазона.
- 2** Нажмите и удерживайте кнопку **TUNING +** или **-**, пока не начнется автопоиск.

Сканирование остановится, когда система настроится на какую-нибудь станцию. На дисплее передней панели появятся индикации “TUNED” и “ST” (для стереопрограммы).



- 3** Нажмите кнопку **TUNER MENU**.

4 Несколько раз нажмите ←/↑/↓/→, пока на дисплее передней панели не появится индикация “ПАМЯТЬ”.

5 Нажмите кнопку ENTER.

На дисплее передней панели появится номер станции.

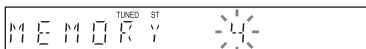

6 Нажмите кнопку ↑/↓ для выбора необходимого номера станции.

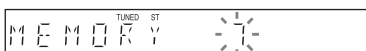

7 Нажмите кнопку ENTER.

Станция сохраняется в памяти.

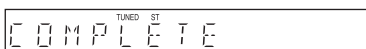

8 Повторите пункты 1 - 7 для сохранения в памяти других станций.

Для изменения номера станции

Снова начните с пункта 1.

Прслушивание радиоприемника

Сначала необходимо предварительно настроить радиостанции в памяти системы (см. раздел “Предварительная настройка станции” (стр. 69)).

1 Несколько раз нажмите кнопку FUNCTION, пока на дисплее передней панели не появится индикация “FM” или “AM”.

Включается станция, которая принималась последней.

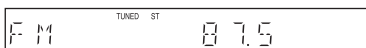

2 Несколько раз нажмите кнопку PRESET + или –, чтобы выбрать нужную предварительно настроенную станцию.

При каждом нажатии кнопки система переходит к одной из предварительно настроенных станций.

При каждом нажатии кнопки TUNER/BAND диапазон изменяется с AM на FM и обратно.

3 Отрегулируйте громкость с помощью кнопок VOLUME +/-.

Для отключения радиоприемника

Нажмите I/⏻.

Для прослушивания радиостанций, которые не были настроены предварительно

Выполните ручную или автоматическую настройку в пункте 2.

Для настройки вручную несколько раз нажмите кнопку TUNING + или –.

Для автоматической настройки нажмите и удерживайте нажатой кнопку TUNING + или –. Нажмите кнопку ■ для отключения автоматической настройки.

К сведению

- Если при приеме радиостанции FM слышны помехи, нажмите кнопку FM MODE, чтобы на дисплее появилась индикация “MONO”. Стереозвук исчезнет, но качество приема улучшится. Нажмите эту кнопку еще раз для восстановления стереозвук.
- Чтобы улучшить качество приема, попробуйте изменить ориентацию прилагаемых антенн.
- Можно посмотреть частоту, нажав несколько раз кнопку DISPLAY (стр. 52).

Присвоение названий предварительно настроенным станциям

Для предварительно настроенной станции можно ввести название. Эти названия (например, “XYZ”) отображаются на дисплее передней панели при выборе станции. Следует помнить, что для каждой предварительно настроенной станции можно ввести только одно название.

Использование таймера отключения

- 1 Несколько раз нажмите кнопку **FUNCTION**, пока на дисплее передней панели не появится индикация “FM” или “AM”.
- 2 Нажимайте последовательно кнопку **PRESET+** или **-**, чтобы выбрать станцию, для которой нужно ввести название.
- 3 Нажмите кнопку **TUNER MENU**.
- 4 Несколько раз нажмите **←/↑/↓/→**, пока на дисплее передней панели не появится индикация “NAME IN”.

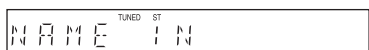

- 5 Нажмите кнопку **ENTER**.
- 6 Создайте название станции с помощью кнопок управления курсором.

Нажмите кнопку **↑/↓**, чтобы выбрать символ, затем нажмите кнопку **→**, чтобы переместить курсор к следующему символу.

В названиях станций можно использовать буквы, цифры и другие символы.

Если сделана ошибка

Несколько раз нажмите кнопку **←/→**, пока не замигает символ, который необходимо изменить, затем нажмите кнопку **↑/↓**, чтобы выбрать нужный символ.

Чтобы удалить символ, нажмите несколько раз кнопку **←/→**, пока нужный символ не начнет мигать, затем нажмите **CLEAR**.

- 7 Нажмите кнопку **ENTER**.
Имя станции сохраняется в памяти.

Вы можете задать автоматическое отключение системы в назначенное время, что позволит засыпать под музыку. Время до отключения задается шагами по 10 минут.

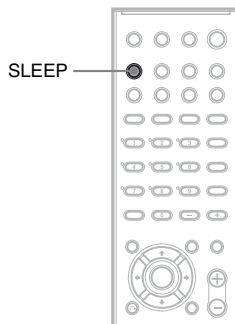

Нажмите кнопку **SLEEP**.

При каждом нажатии данной кнопки индикация минут на дисплее (оставшееся время) изменяется следующим образом:

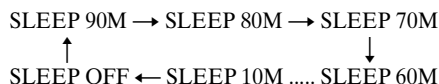

Для проверки оставшегося времени

Один раз нажмите кнопку **SLEEP**.

Для изменения оставшегося времени

Нажимая кнопку **SLEEP**, выберите нужное время.

Для отмены функции отключения

Нажимайте кнопку **SLEEP** до тех пор, пока на дисплее передней панели не появится индикация “SLEEP OFF”.

Изменение яркости дисплея передней панели

Яркость дисплея передней панели может быть установлена на один из 2 уровней.

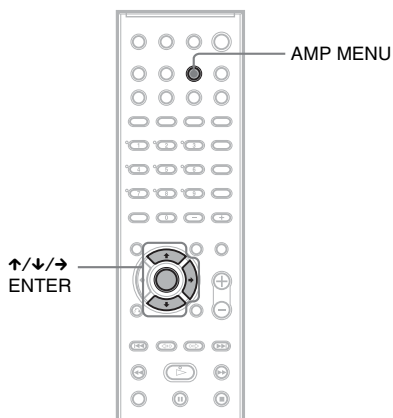

- 1 Нажмите кнопку AMP MENU.
- 2 Несколько раз нажмите кнопку ↑/↓, пока на дисплее передней панели не появится индикация "DIMMER", затем нажмите ENTER или →.
- 3 Несколько раз нажмите кнопку ↑/↓ для выбора уровня яркости дисплея передней панели.
- 4 Нажмите ENTER или AMP MENU. Меню AMP отключится.

Восстановление настроек по умолчанию

Настройки системных параметров (например, радиостанций) можно вернуть к предустановленным значениям.

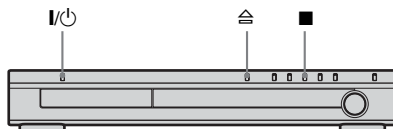

- 1 Нажмите кнопку I/O для включения системы.
- 2 Нажмите на системе одновременно ■, ≡ и I/O.

На передней панели дисплея появится индикация "COLD RESET" и будут восстановлены значения по умолчанию.

Настройки и регулировки

Использование дисплея настроек

С помощью дисплея установок Вы можете выполнить различные настройки таких элементов, как изображение и звук. Кроме всего прочего, можно также установить язык для субтитров и дисплея настроек. Подробнее о каждом элементе дисплея настроек см. стр. 74–81. Общий перечень элементов дисплея настроек см. на стр. 99.

Примечание

- Параметры воспроизведения, которые записаны на диске, имеют больший приоритет по сравнению с параметрами на дисплее настроек. Кроме того, могут работать не все описанные функции.

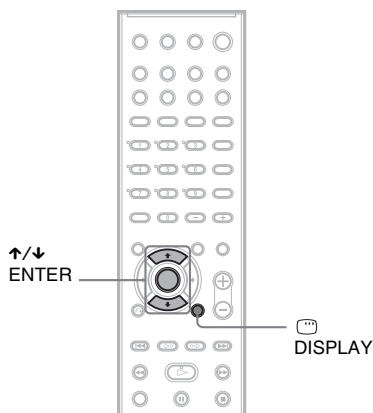

- 1** Нажмите кнопку DISPLAY, когда система находится в режиме остановки.

Появится меню управления.

- 2** Нажимая кнопки , выберите [УСТАНОВКА] и нажмите кнопку ENTER.

Появятся доступные значения для элемента [УСТАНОВКА].

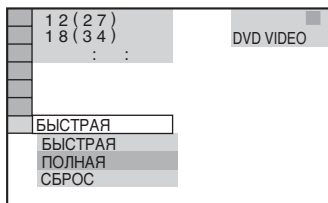

- 3** Нажимая кнопки , выберите [ПОЛНАЯ], затем нажмите кнопку ENTER.

Появится дисплей настроек.

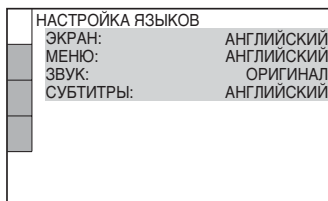

- 4** Нажмите для выбора элемента настройки в отображаемом списке: [НАСТРОЙКА ЯЗЫКОВ], [НАСТРОЙКА ЭКРАНА], [УСТАНОВКИ] или [НАСТРОЙКА АС]. Затем нажмите кнопку ENTER.

Будет выбран элемент настройки.

Пример: [НАСТРОЙКА ЭКРАНА]

Выбранный элемент

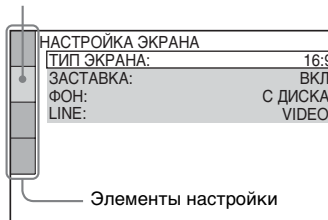

Элементы настройки

- 5** Выберите элемент, используя кнопки , затем нажмите кнопку ENTER.

Появятся возможные параметры выбранного элемента.

Пример: [ТИП ЭКРАНА]

продолжение на следующей

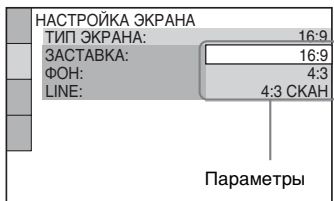

- 6** Выберите установку, используя кнопки \uparrow/\downarrow , затем нажмите кнопку **ENTER**.

Установка выбрана, настройка завершена.

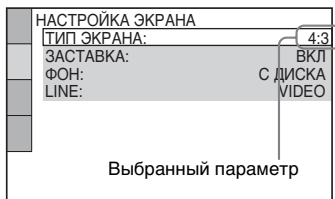

Чтобы сбросить все параметры в меню [УСТАНОВКА]

- 1 Выберите [СБРОС] в пункте 3 и нажмите кнопку **ENTER**.
- 2 Выберите [ДА] с помощью кнопок \uparrow/\downarrow . Можно также остановить процесс и вернуться в Меню управления, выбрав здесь [НЕТ].
- 3 Нажмите кнопку **ENTER**.
Для всех параметров, описанных на стр. 74 - 81, будут восстановлены значения по умолчанию. Не нажимайте \mathbf{I}/\mathbf{O} во время сброса настроек системы. Операция может занять несколько секунд, поэтому дождитесь ее окончания.

Примечание

- При включении системы после сброса параметров и в системе нет диска, на телевизионном экране появляется сообщение-инструкция. Чтобы выполнить быструю установку (стр. 23), нажмите кнопку **ENTER**, а для возврата к обычному экрану нажмите кнопку **CLEAR**.

Установка языка дисплея или звуковой дорожки

[НАСТРОЙКА ЯЗЫКОВ]

Параметр [НАСТРОЙКА ЯЗЫКОВ] позволяет установить нужный язык для экранного дисплея или звуковой дорожки.

Выберите на дисплее настроек [НАСТРОЙКА ЯЗЫКОВ]. Подробные сведения об использовании этого дисплея см. в разделе “Использование дисплея настроек” (стр. 73).

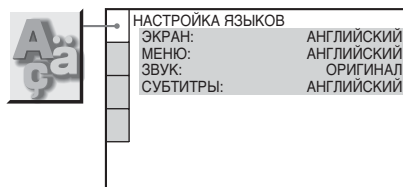

■ [ЭКРАН] (Экранный дисплей)

Переключение языка дисплея на экране.

■ [МЕНЮ] (только DVD VIDEO диски)

Можно выбрать нужный язык для меню диска.

■ [ЗВУК] (только DVD VIDEO диски)

Переключение языка звуковой дорожки. При выборе значения [ОРИГИНАЛ] выбирается язык с учетом приоритета, установленного на диске.

■ [СУБТИТРЫ] (только DVD VIDEO диски)

Переключение языков субтитров, записанных на DVD VIDEO диске. При выборе значения [КАК И ЗВУК] язык субтитров меняется в соответствии с языком, выбранным для звуковой дорожки.

К сведению

- При выборе значения [ДРУГИЕ \rightarrow] для элементов [МЕНЮ], [ЗВУК] и [СУБТИТРЫ] выберите и введите с помощью номерных

кнопку код языка, указанный в таблице “Перечень кодов языков” (стр. 94).

Примечание

- Если в качестве значений для элементов [МЕНЮ], [ЗВУК] или [СУБТИТРЫ] будет выбран язык, не записанный на диске DVD, автоматически выбирается один из записанных языков (в зависимости от диска функция автоматического выбора языка может не работать).

Установки для дисплея

[НАСТРОЙКА ЭКРАНА]

Выберите установки в зависимости от подключаемого телевизора.

Выберите на дисплее настроек [НАСТРОЙКА ЭКРАНА]. Подробные сведения об использовании этого дисплея см. в разделе “Использование дисплея настроек” (стр. 73).

Настройки, принятые по умолчанию, подчеркнуты.

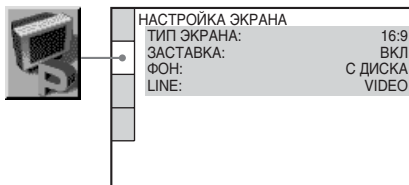

■ [ТИП ЭКРАНА]

Выбор формата кадра подключенного телевизора (стандарта 4:3 или широкоэкранный).

Настройки по умолчанию варьируются в зависимости от модели и страны.

[4:3] Выберите этот параметр при подключении телевизора с экраном стандарта 4:3. Широкоэкранный изображение с полосами на верхней и нижней частях экрана.

[4:3 СКАН] Выберите этот параметр при подключении телевизора с экраном стандарта 4:3. Автоматически показывается широкое изображение во весь экран, а не вмещающиеся части изображения обрезаются.

[16:9] Выберите этот параметр при подключении широкоэкранный телевизора или телевизора с функцией широкоформатного режима.

[4:3]



[4:3 СКАН]

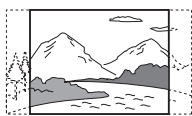

[16:9]

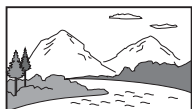

Примечание

- На некоторых DVD вариант [4:3] может выбираться автоматически вместо [4:3 СКАН] и наоборот.

■ [ЗАСТАВКА]

Изображение заставки появляется, если система находится в режиме паузы или остановки в течение 15 минут, или диск CD или DATA CD (со звуковыми дорожками MP3) воспроизводится более 15 минут. Заставка позволяет предотвратить повреждение экрана (появление ореола). Нажмите кнопку \triangleright , чтобы отключить заставку.

[ВКЛ]

Включает экранную заставку.

[ВЫКЛ]

Отключает экранную заставку.

■ [ФОН]

Выбор цвета фона или изображения на экране телевизора в режиме остановки или при воспроизведении диска CD или DATA CD (со звуковыми дорожками MP3).

[С ДИСКА]

Изображение с диска (неподвижное) появляется только в том случае, если оно уже записано на диске (CD-EXTRA и т.п.). Если на диске отсутствует такое изображение, появляется изображение [ГРАФИКА].

[ГРАФИКА]

Появляется изображение, ранее сохраненное в системе.

[ГОЛУБОЙ]

Цвет фона – голубой.

[ЧЕРНЫЙ]

Цвет фона – черный.

■ [LINE]

Выбор метода вывода видеосигналов через гнездо EURO AV \rightarrow OUTPUT (TO TV) на задней панели системы.

[VIDEO]

Вывод видеосигналов.

[RGB]

Вывод сигналов RGB.

Примечание

- Если телевизор не принимает сигналы RGB, на экране телевизора будет отсутствовать изображение, даже если выбран пункт [RGB]. См. инструкции, прилагаемые к телевизору.

Пользовательские установки

[УСТАНОВКИ]

Используется для настройки параметров, относящихся к воспроизведению, и других параметров.

Выберите на дисплее настройку [УСТАНОВКИ]. Подробные сведения об использовании этого дисплея см. в разделе “Использование дисплея настроек” (стр. 73).

Настройки, принятые по умолчанию, подчеркнуты.

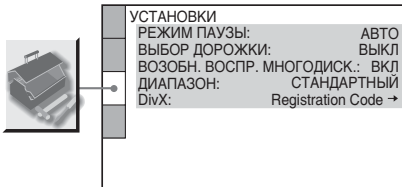

■ [РЕЖИМ ПАУЗЫ] (только DVD VIDEO/ DVD-RW диски)

Выбор изображения для режима паузы.

[АВТО]	Изображение, содержащее быстро движущиеся объекты, выводится без дрожания. Обычно выбирается это положение.
---------------	---

[РАМКА]	Изображение, содержащее объекты, не совершающие быстрых движений, выводится с высоким разрешением.
----------------	--

■ [ВЫБОР ДОРОЖКИ] (только DVD VIDEO диски)

Установка большего приоритета для звуковой дорожки, содержащей максимальное число каналов, при воспроизведении DVD VIDEO диска, на котором звук записан в нескольких

звуковых форматах (PCM, MPEG audio, DTS или Dolby Digital).

[ВЫКЛ]	Приоритет не устанавливается.
[АВТО]	Приоритет устанавливается.

Примечание

- При установке данного пункта в положение [АВТО] язык может изменяться. Установка [ВЫБОР ДОРОЖКИ] имеет больший приоритет по сравнению с параметрами [ЗВУК] в меню [НАСТРОЙКА ЯЗЫКОВ] (стр. 74). (В зависимости от диска эта функция может быть недоступна)
- Если звуковые дорожки в форматах PCM, DTS, Dolby Digital и MPEG audio и содержат одинаковое число каналов, то система выбирает звуковые дорожки в следующей последовательности: PCM, DTS, Dolby Digital и MPEG audio.

■ [ВОЗОБН. ВОСПР. МНОГОДИСК.] (только DVD VIDEO/VIDEO CD диски)

Переключение параметра возобновленного многодискового воспроизведения в положение “включено” или “выключено”. Данные возобновления воспроизведения могут храниться в памяти для 40 различных дисков DVD VIDEO/VIDEO CD (стр. 28).

[ВКЛ]	Данные возобновления сохраняются в памяти для 40 дисков.
--------------	--

[ВЫКЛ]	Данные возобновления не сохраняются в памяти. Воспроизведение возобновляется в точке возобновления только для текущего диска в системе.
---------------	---

■ [ДИАПАЗОН] (управление динамическим диапазоном) (только DVD VIDEO/DVD-RW диски)

Ограничивает динамический диапазон звуковых дорожек. Это может быть удобно при просмотре фильмов с малой громкостью поздно ночью.

[ВЫКЛ]	Динамический диапазон не сжимается.
[СТАНДАРТНЫЙ]	Воспроизводит звуковую дорожку с таким динамическим диапазоном, который задумал инженер звукозаписи.
[МАКС]	Полное ограничение динамического диапазона.

Примечание

- Функция [ДИАПАЗОН] работает только для источников в формате Dolby Digital.

■ **[DivX]**

Отображает код регистрации для данной системы.

Для получения подробных сведений обращайтесь на сайт

<http://www.divx.com> в Интернет.

Установки для громкоговорителей

[НАСТРОЙКА АС]

Для получения наилучшего эффекта объемного звучания укажите размер подключенных громкоговорителей, а также расстояние от них до слушателя. Затем воспользуйтесь тестовым сигналом для настройки одинакового уровня и баланса всех громкоговорителей.

Выберите на дисплее установок [НАСТРОЙКА АС]. Для получения дополнительной информации см. раздел “Использование дисплея настроек” (стр. 73).

Настройки, принятые по умолчанию, подчеркнуты.

Примечание

- Если к системе подключены наушники, операции с данными элементами настройки недоступны.

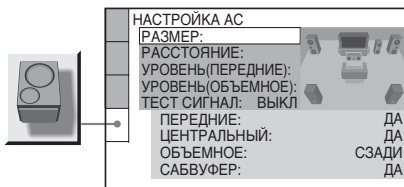

Для восстановления значения по умолчанию при изменении параметра

Выберите элемент и нажмите кнопку CLEAR. Обратите внимание, что только настройки параметра [РАЗМЕР] не восстанавливаются до настроек по умолчанию.

■ **[РАЗМЕР]**

Если не подключен центральный громкоговоритель или громкоговорители объемного звучания, либо громкоговорители объемного звучания перемещены, то установите значения для параметров

[ЦЕНТРАЛЬНЫЙ] и [ОБЪЕМНОЕ] и укажите положение громкоговорителя пространственного звучания. Так как настройки для передних громкоговорителей являются фиксированными, их нельзя изменить.

Схема расположения

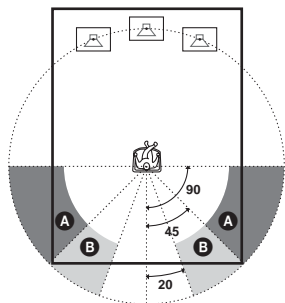

[ПЕРЕДНИЕ] [ДА]

[ЦЕНТРАЛЬНЫЙ] [ДА]: Обычно следует выбрать это значение. [НЕТ]: Выберите это значение, если центральный громкоговоритель не используется.

[ОБЪЕМНОЕ] [СЗАДИ]: Выберите это значение, если громкоговорители объемного звучания находятся в секторе **В**. [БОКОВОЕ]: Выберите это значение, если громкоговорители объемного звучания находятся в секторе **А**. [НЕТ]: Выберите это значение, если громкоговоритель объемного звучания не используется.

[САБВУФЕР] [ДА]

Примечание

- При выборе элемента звук кратковременно прерывается.
- При некоторых установках для других громкоговорителей низкочастотный громкоговоритель (сабвуфер) может воспроизводить слишком громкий звук.

■ [РАССТОЯНИЕ]

Ниже показаны принятые по умолчанию расстояния для громкоговорителей относительно слушателя.

При установке расстояния с помощью Быстрая установка (стр. 23), установки отображаются автоматически.

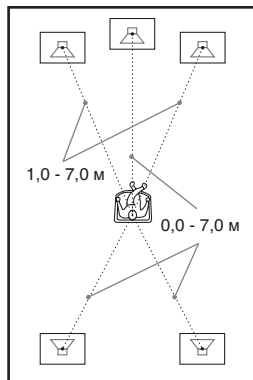

После перемещения громкоговорителей обязательно измените указанное значение на дисплее настроек.

[ПЕРЕДНИЕ] **3,0 м*** Расстояние от слушателя до передних громкоговорителей можно изменять с шагом 0,2 метра в пределах от 1,0 до 7,0 метров.

[ЦЕНТРАЛЬНЫЙ] **3,0 м*** (появляется при задании значения [ДА] для параметра [ЦЕНТРАЛЬНЫЙ] в установке [РАЗМЕР].) Расстояние от слушателя до центрального громкоговорителя можно изменять с шагом 0,2 метра в пределах от 0,0 до 7,0 метров.

[ОБЪЕМНОЕ] **3,0 м*** (появляется при задании параметру [ОБЪЕМНОЕ] значения [НЕТ] в установке [РАЗМЕР].) Расстояние от слушателя до громкоговорителей объемного звучания можно изменять с шагом 0,2 метра в пределах от 0,0 до 7,0 метров.

* При выполнении быстрой настройки (стр. 23) изменяются параметры, принимаемые по умолчанию.

продолжение на следующей

Примечание

- При установке расстояния звук кратковременно прерывается.
- Если не все передние громкоговорители или громкоговорители объемного звучания расположены от слушателя на равном расстоянии, установите расстояние до ближайшего громкоговорителя.
- Не устанавливайте громкоговорители объемного звучания дальше от слушателя, чем передние.
- В зависимости от входного потока настройка [РАССТОЯНИЕ] может быть недоступна.

■ [УРОВЕНЬ (ПЕРЕДНИЕ)]

Уровень каждого громкоговорителя можно изменять следующим образом.

Для упрощения регулировки установите для параметра [ТЕСТ СИГНАЛ] значение [ВКЛ].

[Л] 0 ДБ	Задайте это значение в диапазоне от -6 дБ до 0 дБ с шагом 1 дБ.
---------------------------	---

[П] 0 ДБ	Задайте это значение в диапазоне от -6 дБ до 0 дБ с шагом 1 дБ.
---------------------------	---

[ЦЕНТРАЛЬНЫЙ] 0 ДБ (появляется при задании значения [ДА] для параметра [ЦЕНТРАЛЬНЫЙ] в установке [РАЗМЕР].)	Задайте это значение в диапазоне от -6 дБ до +6 дБ с шагом 1 дБ.
---	--

[САБВУФЕР] 0 ДБ	Задайте это значение в диапазоне от -6 дБ до +6 дБ с шагом 1 дБ.
----------------------------------	--

■ [УРОВЕНЬ (ОБЪЕМНОЕ)]

Уровень каждого громкоговорителя объемного звучания можно изменять следующим образом. Для упрощения регулировки установите для параметра [ТЕСТ СИГНАЛ] значение [ВКЛ]. (Данные установки отображаются всегда, за исключением случаев если в меню [РАЗМЕР] Вы установите для параметра [ОБЪЕМНОЕ] значение [НЕТ].)

[Л] 0 ДБ	Задайте это значение в диапазоне от -6 дБ до +6 дБ с шагом 1 дБ.
---------------------------	--

[П] 0 ДБ	Задайте это значение в диапазоне от -6 дБ до +6 дБ с шагом 1 дБ.
---------------------------	--

Как изменить громкость сразу всех громкоговорителей

Используйте регулятор VOLUME на системе или нажмите кнопку VOLUME +/- на пульте ДУ.









■ [ТЕСТ СИГНАЛ]

Громкоговорители будут воспроизводить тестовый сигнал для регулировки параметров [УРОВЕНЬ (ПЕРЕДНИЕ)] и [УРОВЕНЬ (ОБЪЕМНОЕ)].

[ВЫКЛ] Тестовый сигнал не воспроизводится через громкоговорители.

[ВКЛ] В момент регулировки уровня тестовый сигнал воспроизводится по очереди через каждый громкоговоритель. При выборе одного из элементов меню [НАСТРОЙКА АС] тестовый сигнал звучит последовательно из каждого громкоговорителя.

Регулировка уровня громкости с помощью тестового сигнала

- 1** Нажмите кнопку  DISPLAY, когда система находится в режиме остановки.
Появится меню управления.
- 2** Нажимая кнопки , выберите  [УСТАНОВКА] и нажмите кнопку ENTER.
Появятся доступные значения для элемента [УСТАНОВКА].
- 3** Нажимая кнопки , выберите [ПОЛНАЯ], затем нажмите кнопку ENTER.
Появится дисплей настроек.
- 4** Нажимая кнопку , выберите [НАСТРОЙКА АС], затем нажмите кнопку ENTER или .
- 5** Нажимая кнопку , выберите [ТЕСТ СИГНАЛ], затем нажмите кнопку ENTER или .

- 6** Нажимая кнопку \uparrow/\downarrow , выберите [ВКЛ], затем нажмите кнопку ENTER.

Тестовый сигнал будет звучать по очереди через каждый громкоговоритель.

- 7** Находясь в положении для прослушивания, отрегулируйте значение параметров [УРОВЕНЬ (ПЕРЕДНИЕ)] или [УРОВЕНЬ (ОБЪЕМНОЕ)] с помощью $\leftarrow/\uparrow/\downarrow/\rightarrow$.

Тестовый сигнал выдается только из настраиваемого громкоговорителя.

- 8** По завершении настройки нажмите кнопку ENTER.

- 9** Нажимая кнопку \uparrow/\downarrow , выберите [ТЕСТ СИГНАЛ], затем нажмите кнопку ENTER.

- 10** Нажимая кнопку \uparrow/\downarrow , выберите [ВЫКЛ], затем нажмите кнопку ENTER.

Примечание

- Во время регулировки параметров громкоговорителей звук временно прерывается.

Дополнительная информация

Меры предосторожности

Источники питания

- Кабель питания переменного тока необходимо заменять только в специализированной ремонтной мастерской.

Установка

- Установите систему в месте с достаточной вентиляцией для предотвращения нагрева системы.
- При воспроизведении на высокой громкости в течение продолжительного времени корпус может нагреться. Это не является признаком неисправности. Тем не менее, прикасаться к корпусу не следует. Не устанавливайте систему в ограниченном пространстве с плохой вентиляцией, так как это может привести к перегреву.
- Не перекрывайте вентиляционные отверстия системы и не вставляйте в них никакие предметы. Данная система содержит усилитель высокой мощности. Если перекрыть вентиляционные отверстия аппарата, он может перегреться и выйти из строя.
- Не располагайте систему на мягкой поверхности, например, на ковре, и не блокируйте вентиляционные отверстия.
- Не располагайте систему возле источников тепла или в местах попадания прямого солнечного света, чрезмерно запыленных местах или в местах с повышенной вибрацией.

Эксплуатация

- Если система перенесена непосредственно из холодного места в теплое или установлена в комнате с повышенной влажностью, на линзах внутри системы может образоваться конденсат. Если это произойдет, система может работать ненадлежащим образом. В этом случае выньте диск и оставьте систему включенной примерно на полчаса до тех пор, пока не испарится влага.
- Перед транспортировкой системы извлеките из нее диск. Если Вы этого не сделаете, диск может быть поврежден.

Регулировка громкости

- Не увеличивайте уровень громкости во время прослушивания фрагмента с низким уровнем входного сигнала или совсем без звуковых сигналов. В этом случае возможно повреждение громкоговорителей при внезапном воспроизведении участка с пиковым уровнем звука.

Очистка

- Протирайте корпус, панель и регуляторы мягкой тканью, слегка смоченной раствором нейтрального моющего средства. Использование любых типов абразивных подушечек, чистящих порошков или растворителей, например, спирта или бензина, запрещено. При возникновении вопросов или проблем с Вашей системой обратитесь к ближайшему дилеру Sony.

Чистящие диски

- Не используйте имеющиеся в продаже чистящие диски для CD/DVD. Это может привести к неисправности.

Цвета телевизора

- Если при работе громкоговорителей возникают искажения цветопередачи на экране телевизора, выключите телевизор и включите его через 15-30 минут. Если искажения в отображении цветов не устраняются, увеличьте расстояние между громкоговорителями и телевизором.

ВАЖНОЕ ЗАМЕЧАНИЕ

Осторожно. Данная система позволяет удерживать неподвижное видеоизображение или изображение экранного дисплея на экране телевизора неограниченно долго. Если оставить неподвижное видеоизображение или изображение экранного дисплея на экране телевизора на продолжительное время, это может повредить экран телевизора. В особенности это относится к проекционным телевизорам.

Переноска системы

При переноске системы выполните следующую процедуру, чтобы предотвратить повреждение внутренних узлов.

- 1 Нажимая кнопку FUNCTION, выберите "DVD".

- 2 Убедитесь, что все диски удалены из системы.
- 3 Нажмите одновременно кнопки **■** и **I/⏻**. На дисплее передней панели появится индикация "STANDBY", затем "MECHA LOCK".
- 4 Извлеките провод питания из розетки.

Примечания относительно дисков

Обращение с дисками

- Чтобы не испачкать диск, его следует удерживать за ребра. Не прикасайтесь к поверхности диска.
- Не наклеивайте на диск бумагу или клейкую ленту.



- Не подвергайте диск воздействию прямого солнечного света и не храните вблизи источников тепла, таких как трубопроводы горячего воздуха, не оставляйте его в автомобиле, припаркованном в солнечном месте, поскольку внутри салона автомобиля может значительно повыситься температура.
- После воспроизведения храните диск в футляре.

Очистка

- Перед воспроизведением протрите диск специальной тканью. Протирать следует от центра к краям.



- Не используйте растворители, такие как бензин, разбавитель, имеющиеся в продаже очистители или антистатические аэрозоли, предназначенные для виниловых долгоиграющих пластинок.

С помощью этой системы можно воспроизводить диски только обычной круглой формы. Использование диска нестандартной или некруглой формы

(например, в форме открытки, сердца или звезды) может привести к неисправности.

Не используйте диски, которые продаются с наклейками или кольцом.

Устранение неисправностей

Если в процессе эксплуатации системы вы столкнетесь с одной из описанных ниже проблем, помощь в ее решении может оказать данное руководство по поиску и устранению неисправностей. Если проблему не удастся устранить, обратитесь к ближайшему дилеру фирмы Sony.

Питание

Питание не включается.

- Проверьте правильность подключения кабеля питания переменного тока.

Если на дисплее передней панели попеременно появляется индикация “PROTECT” и “UNPLUG”.

Немедленно выньте вилку кабеля питания и проверьте следующее:

- Нет ли короткого замыкания между кабелями громкоговорителей (+ и -)?
- Используются ли только указанные громкоговорители?
- Нет ли предметов, перекрывающих вентиляционные отверстия аппарата?

После проверки указанного и устранения неисправностей снова подключите шнур питания и включите аппарат. Если причину неисправности найти не удалось даже после проверки перечисленных пунктов, обратитесь к ближайшему дилеру Sony.

Изображение

Изображение отсутствует.

- Кабель SCART (EURO AV) подключен неправильно.
- Кабель SCART (EURO AV) поврежден.
- Система не подключена к правильному гнезду EURO AV \rightarrow INPUT (стр. 21).
- Видеовход на телевизоре не настроен для просмотра изображений, поступающих из системы.
- Проверьте режим вывода в системе (стр. 76).

Изображение с помехами.

- Диск загрязнен, или на нем имеются трещины.

Даже если установлено форматное соотношение экрана в параметре [ТИП ЭКРАНА] меню [НАСТРОЙКА ЭКРАНА], изображение не заполняет экран целиком.

- Фиксированное форматное соотношение экрана.

Звук

Отсутствует звук.

- Нет контакта соединительного кабеля громкоговорителя.
- Если на дисплее передней панели появилась индикация “MUTING ON”, нажмите кнопку MUTING на пульте дистанционного управления.
- Система находится в режиме паузы или замедленного воспроизведения. Для возврата в режим обычного воспроизведения нажмите кнопку ▷.
- Выполняется перемотка вперед или назад. Для возврата в режим обычного воспроизведения нажмите кнопку ▷.
- Проверьте настройки громкоговорителей (стр. 78).

Звук из левых и правых громкоговорителей не сбалансирован, или каналы подключены неверно.

- Проверьте правильность и надежность подключения громкоговорителей и компонентов.

Звук не воспроизводится через низкочастотный громкоговоритель.

- Проверьте соединения и настройки громкоговорителей (стр.16, 78).
- Выберите звуковое поле “AUTO FORMAT DIRECT AUTO” (стр. 57).

Слышен сильный шум или помехи.

- Проверьте надежность подключения громкоговорителей и компонентов.
- Убедитесь, что соединительные кабели находятся на безопасном расстоянии от трансформатора или двигателя и не ближе 3 м от телевизора или источника флуоресцентного света.
- Отодвиньте телевизор от аудиокomпонентов.
- Штекеры и гнезда загрязнены. Протрите их тканью, слегка смоченной в спирте.
- Почистите диск.

При воспроизведении диска VIDEO CD, CD или MP3 звук утрачивает стереоэффект.

- Установите для параметра [ЗВУК] значение [СТЕРЕО], нажав кнопку AUDIO (стр. 55).
- Убедитесь, что аппарат подключен правильно.

Эффект объемного звучания трудноразличим при воспроизведении звуковых дорожек в формате Dolby Digital, DTS или MPEG.

- Убедитесь, что включена функция звукового поля (стр. 57).
- Проверьте соединения и настройки громкоговорителей (стр. 16, 78).
- В зависимости от диска DVD выходной сигнал может быть не полностью 5.1-канальным. Он может быть монофоническим или стереофоническим даже в том случае, если звуковая дорожка записана в звуковом формате Dolby Digital или MPEG.

Звук подается только через центральный громкоговоритель.

- В зависимости от диска звук может выводиться только через центральный громкоговоритель.

Не выдается звук из центрального громкоговорителя.

- Проверьте соединения и настройки громкоговорителей.
- Убедитесь, что включена функция звукового поля (стр. 57).
- В зависимости от источника эффект центрального громкоговорителя может быть менее различим.

Из громкоговорителей объемного звучания звук совсем не выдается или выдается только на очень малой громкости.

- Проверьте соединения и настройки громкоговорителей.
- Убедитесь, что включена функция звукового поля (стр. 57).
- В зависимости от источника эффект громкоговорителей объемного звучания может быть менее различим.

продолжение на следующей

Действие

Не удается выполнить настройку на радиостанции.

- Проверьте правильность подключения антенны. Отрегулируйте антенну. При необходимости подключите внешнюю антенну.
- Сигнал станции слишком слаб (для автоматической настройки). Выполните прямую настройку вручную.
- Станции предварительно не настроены или удалены из памяти (при настройке путем сканирования предварительно настроенных станций). Выполните предварительную настройку станций (стр. 69).
- Нажмите кнопку DISPLAY, чтобы на дисплее передней панели появилась индикация частоты.

Пульт дистанционного управления не работает.

- Между пультом дистанционного управления и системой имеется препятствие.
- Слишком большое расстояние между пультом дистанционного управления и системой.
- Пульт дистанционного управления не направлен на датчик дистанционного управления на системе.
- Разрядились батарейки в пульте дистанционного управления.

Не воспроизводится диск.

- Не вставлен диск.
- Диск перевернут. Вставьте диск воспроизводимой стороной вниз.
- Диск в лотке перекошен.
- Аппарат не может воспроизводить диски CD-ROM и т.д. (стр. 7).
- Код региона диска DVD не соответствует коду системы.
- Внутри системы сконденсировалась влага; она может повредить линзы. Выньте диск и оставьте систему включенной примерно на полчаса.

Невозможно воспроизвести звуковую дорожку MP3.

- Диск DATA CD записан не в MP3, а в другом формате, который не соответствует ISO 9660 Level 1/ Level 2 или формату Joliet.

- Для звуковой дорожки MP3 не указано расширение “.MP3”.
- Формат данных отличается от MP3, хотя указано расширение “.MP3”.
- Данные не соответствуют стандарту MPEG1 Audio Layer 3.
- Система не может воспроизводить звуковые дорожки в формате MP3PRO.
- Для параметра [РЕЖИМ (MP3, JPEG)] установлено значение [ИЗОБРАЖЕНИЕ (JPEG)] (стр. 40).
- Если нет возможности изменить настройку [РЕЖИМ (MP3, JPEG)], переустановите диск или выключите и снова включите систему.
- Диск DATA CD содержит видео в формате DivX.
- Данная система не воспроизводит музыкальные файлы MP3, записанные на дисках DATA DVD.

Файлы изображений JPEG не воспроизводятся.

- Диск DATA CD записан не в JPEG, а в другом формате, который не соответствует ISO 9660 Level 1/Level 2 или формату Joliet.
- Файл имеет расширение, отличное от “.JPEG” или “.JPG”.
- Размер изображения более 3072 (ширина) x 2048 (высота) в обычном режиме или более 3300000 точек в прогрессивном режиме JPEG.
- Он больше, чем экран (подобные изображения сокращаются).
- Для параметра [РЕЖИМ (MP3, JPEG)] установлено значение [ЗВУК (MP3)] (стр. 40).
- Если нет возможности изменить настройку [РЕЖИМ (MP3, JPEG)], переустановите диск или выключите и снова включите систему.
- Диск DATA CD содержит видео в формате DivX.
- Данная система не воспроизводит изображения JPEG, записанные на дисках DATA DVD.

Воспроизведение звуковых дорожек MP3 и файлов изображений JPEG начинается одновременно.

- Для параметра [РЕЖИМ (MP3, JPEG)] выбрано значение [АВТО] (стр. 40).

Не воспроизводится видеофайл формата DivX.

- Файл создан в формате, отличном от формата DivX.
- Файл имеет расширение, отличное от “.AVI” или “.DIVX”.
- DATA CD (видео DivX)/DATA DVD созданы в формате DivX, не отвечающем требованиям стандарта ISO 9660 Level 1/ Level 2 или Joliet/UDF.
- Размер видеофайла формата DivX превышает значение 720 (ширина) 576 (высота).

Названия альбома/дорожки/файла отображаются неверно.

- Система может отображать только цифры и буквы алфавита. Другие символы отображаются как [*].

Воспроизведение диска начинается не с начала.

- Выбран режим программного воспроизведения, произвольного воспроизведения или повторного воспроизведения. Нажмите CLEAR для отмены этих функций до начала воспроизведения диска.
- Выбран параметр возобновленного воспроизведения. В режиме остановки нажмите кнопку ■ на системе или пульте дистанционного управления, затем начните воспроизведение (стр. 28).
- На экране телевизора автоматически появится меню главы, DVD или PBC.

Система автоматически начинает воспроизведение диска.

- Для диска DVD предусмотрена функция автоматического воспроизведения.

Воспроизведение останавливается автоматически.

- На некоторых дисках может быть записан сигнал автопаузы. При воспроизведении такого диска система останавливает воспроизведение на сигнале автопаузы.

Не удается выполнить некоторые функции, такие как остановка, поиск, замедленное и повторное воспроизведение.

- Над некоторыми дисками невозможно выполнить перечисленные выше операции. См. руководство по эксплуатации, прилагаемое к диску.

Сообщения на экране телевизора не отображаются на нужном языке.

- На дисплее установок выберите нужный язык для экранного дисплея с помощью параметра [ЭКРАН] в меню [НАСТРОЙКА ЯЗЫКОВ] (стр. 74).

Не удается изменить язык звуковой дорожки.

- Диск DVD не содержит многоязыковых звуковых дорожек.
- На этом диске DVD невозможно изменить язык звуковой дорожки.

Не удается изменить язык субтитров.

- Диск DVD не содержит многоязыковых субтитров.
- На этом диске DVD невозможно изменить язык субтитров.

Не удается отключить субтитры.

- На этом диске DVD невозможно отключить субтитры.

Не удается изменить ракурсы.

- На воспроизводимом диске DVD не записаны изображения с несколькими ракурсами (стр. 61).
- На диске DVD невозможно изменить ракурсы.

Диск не извлекается, а на дисплее передней панели высвечивается надпись “LOCKED”.

- Обратитесь к своему дилеру фирмы Sony или в местный сервисный центр фирмы Sony.

При воспроизведении DATA CD или DATA DVD диска на экране телевизора появляется надпись [Ошибка данных].

- Звуковая дорожка MP3/файл изображения JPEG/видеофайл формата DivX, которые Вы пытаетесь воспроизвести, повреждены.
- Данные не соответствуют стандарту MPEG1 Audio Layer 3.
- Формат файла изображения JPEG не соответствует формату DCF.
- Файл изображения имеет расширение “.JPG” или “.JPEG”, но не является файлом формата JPEG.
- Файл, который Вы хотите воспроизвести, имеет расширение “.AVI” или “.DIVX”, но его формат отличается от формата DivX, либо не отвечает профилю DivX Certified.*

Система не работает должным образом.

- Отсоедините шнур питания от настенной розетки сети переменного тока и снова подсоедините его через несколько минут.

Функция самодиагностики

(когда на дисплее появляются буквы/цифры)

Во время срабатывания функции самодиагностики, предохраняющей систему от неисправностей, на экране и на дисплее передней панели появляется 5-значный сервисный код, состоящий из буквы и 4 цифр (например, С 13 50). В этом случае следует выполнить проверку в соответствии с приведенной ниже таблицей.

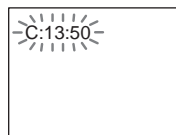

Первые 3 символа сервисного кода	Вероятная причина и/или метод устранения
С 13	Диск загрязнился. ➔ Протрите диск мягкой тканью (стр. 83).
С 31	Диск вставлен неправильно. ➔ Перезапустите систему, затем вставьте диск правильно.
Е XX (xx - это номер)	Для предотвращения неисправностей система привела в действие функцию самодиагностики. ➔ При обращении к дилеру фирмы Sony или в местный сервисный центр фирмы Sony сообщите 5-значный сервисный код. Пример: Е 61 10

Технические характеристики

Усилитель

Стереорежим (номинально)	55 Вт +55 Вт (3 Ом при 1 кГц, DIN)
Режим объемного звучания (базовый)	выходная мощность Передние: 120 Вт +120 Вт (с SS-TS31) Центральный*: 120 Вт (с SS-CT31) Объемного звучания*: 120 Вт +120 Вт (с SS-TS31B) Сабвуфер*: 120 Вт (с SS-WS31)

* Звук может отсутствовать в зависимости от параметров звукового поля и источника.

Входы

TV	Чувствительность: 450 мВ Сопротивление: 50 кОм
----	---

Система DVD

Лазер	Полупроводниковый лазер (DVD: $\lambda = 650$ нм) (CD: $\lambda = 790$ нм) Продолжительность излучения: постоянное
Система формата сигнала	PAL/NTSC
Частотная характеристика (в режиме 2 CH STEREO)	DVD (PCM): 2 Гц – 22 кГц ($\pm 1,0$ дБ) CD: 2 Гц – 20 кГц ($\pm 1,0$ дБ)
Коэффициент нелинейных искажений	Менее 0,03 %

Тюнер

Система	Система цифрового синтезатора PLL
FM-тюнер	
Диапазон настройки	87,5 – 108,0 МГц (с шагом 50 кГц)

Антенна	Проволочная антенна FM
Вводы антенны	75 Ом, несбалансированные
Промежуточная частота	10,7 МГц
АМ-тюнер	
Диапазон настройки	531 – 1602 кГц (с шагом настройки 9 кГц)
Антенна	Рамочная антенна AM
Промежуточная частота	450 кГц

Видео

Выходы	Видео: 1 Vp-p 75 Ом R/G/B: 0,7 Vp-p 75 Ом
--------	--

Громкоговорители

Передние

Система громкоговорителей	Фазоинверторного типа, с магнитным экраном
Динамик	Конический динамик 65 мм
Номинальное сопротивление	2,7 Ом
Размеры (прибл.)	90 x 132 x 107 мм (ш/в/г)
Масса (прибл.)	0,6 кг

Центральный

Система громкоговорителей	Фазоинверторного типа, с магнитным экраном
Динамик	Конический динамик 65 мм
Номинальное сопротивление	2,7 Ом
Размеры (прибл.)	200 x 92 x 107 мм (ш/в/г)
Масса (прибл.)	0,7 кг

Объемного звучания

Система громкоговорителей	Фазоинверторного типа
Динамик	Конический динамик 65 мм
Номинальное сопротивление	2,7 Ом
Размеры (прибл.)	90 x 132 x 107 мм (ш/в/г)

Масса (прибл.) 0,5 кг

Низкочастотный громкоговоритель

Система громкоговорителей

Фазоинверторного типа, с магнитным экраном

Динамик диаметром 160 мм, конического типа

Номинальное сопротивление

2,7 Ом

Размеры (прибл.) 200 x 312 x 321 мм

(ш/в/г)

Масса (прибл.) 5,0 кг

Общие

Требования к источнику питания

220 – 240 В переменного тока, 50/60 Гц

Потребляемая мощность в

рабочем режиме: 135

Вт

В режиме готовности:

0,3 Вт (в режиме

экономии энергии)

Размеры (прибл.) 430 x 70 x 295 мм (ш/в/г), включая

выступающие части

Масса (прибл.) 3,6 кг

Входящие в комплект принадлежности

См. стр. 14.

Конструкция и характеристики могут изменяться без предварительного уведомления.

Глоссарий

DivX®

Цифровая видеотехнология, разработана DivXNetworks, Inc. Видео, закодированное с помощью технологии DivX, имеет наивысшее качество среди аналогичных файлов малого размера.

Dolby Digital

Этот звуковой формат для кинотеатров представляет собой дальнейшее развитие формата Dolby Pro Logic Surround. В этом формате громкоговорители объемного звучания выдают стереозвук в расширенном частотном диапазоне. Кроме того, предусмотрен независимый канал низкочастотного громкоговорителя для глубоких басовых составляющих. Этот формат также называют “5.1”, поскольку канал низкочастотного громкоговорителя считается каналом 0.1 (так как он работает только в том случае, если требуется эффект глубоких басовых звуков). Все шесть каналов в этом формате записываются отдельно, что обеспечивает четкое разделение каналов. Более того, поскольку выполняется цифровая обработка всех сигналов, качество сигнала снижается гораздо меньше.

Dolby Pro Logic II

Dolby Pro Logic II создает пять выходных всечастотных каналов из 2-канального звукового источника. Это достигается за счет использования усовершенствованного декодера объемного звучания со сверхчистой матрицей, который извлекает пространственные свойства оригинальной записи без добавления новых звуков или тональных окрасок.

■ Режим кино

Режим кино предназначен для использования с телевизионными стереоспектаклями, и все программы кодируются в формате Dolby Surround. В результате получается улучшенная

направленность звукового поля, приближающаяся по качеству к качеству звучания дискретных каналов 5.1.

■ Режим музыки

Режим музыки предназначен для использования со стереозаписями и обеспечивает широкое глубокое звуковое пространство.

Dolby Surround Pro Logic

Один из методов декодирования формата Dolby Surround. Dolby Pro Logic Surround создает четыре канала из 2-канального звукового источника. По сравнению с системой Dolby Surround предыдущего поколения система Dolby Pro Logic Surround обеспечивает более естественное панорамирование между левым и правым каналами и более четкое позиционирование звучания. Для наиболее полного использования возможностей системы Dolby Pro Logic Surround потребуется одна пара громкоговорителей объемного звучания и центральный громкоговоритель. Через громкоговорители объемного звучания выдается монофонический звук.

DTS

Технология сжатия цифрового звука, разработанная фирмой Digital Theatre Systems, Inc. Эта технология поддерживает 5.1-канальный объемный звук. В этом формате существует стереофонический задний канал и дискретный канал низкочастотного громкоговорителя. DTS предоставляет такое же 5.1-канальное высококачественное цифровое звучание. Благодаря отдельной записи данных всех каналов и цифровой обработке обеспечивается хорошее разделение каналов.

DVD

Диск, содержащий до 8 часов видеозаписей, хотя его диаметр совпадает с диаметром обычного диска CD. Емкость однослойного одностороннего диска DVD составляет 4,7 Гб (гигабайт), что в 7 раз больше емкости диска CD.

Более того, емкость двухслойного одностороннего диска DVD составляет 8,5 Гб, однослойного двустороннего DVD – 9,4 Гб, а двухслойного двустороннего DVD – 17 Гб.

Для хранения данных изображения используется формат MPEG 2, один из мировых стандартов технологии цифрового сжатия. Данные изображения сжимаются до 1/40 своего первоначального размера. Кроме того, DVD использует технологию переменной скорости кодирования, что позволяет обрабатывать данные в зависимости от состояния изображения.

Аудиоданные записываются в формате Dolby Digital, а также PCM, что позволяет получить звучание с более четким эффектом присутствия. К тому же, для работы с дисками DVD существует множество усовершенствованных функций, например, различные ракурсы, многоязыковая поддержка, функция доступа и др.

DVD-RW

DVD-RW диск - это записываемый диск с возможностью перезаписи, который такого же размера, как DVD VIDEO. DVD-RW диск можно записать в двух различных режимах: режим VR и режим Video. DVD-RW диски, созданные в режиме Video, имеют такой же формат, что и DVD VIDEO диски, а диски, созданные в формате VR (Video Recording- видеозапись), позволяют программировать или редактировать содержимое диска.

DVD+RW

DVD+RW (плюс RW) - это записываемый диск с возможностью перезаписи. DVD+RW диски используют формат записи, совместимый с форматом DVD VIDEO.

VIDEO CD

Компакт-диск, содержащий видеозаписи. Для хранения данных изображения используется формат MPEG 1, один из

мировых стандартов технологии цифрового сжатия. Данные изображения сжимаются до 1/140 своего первоначального размера. Благодаря этому диск VIDEO CD диаметром 12 см может содержать видеозаписи продолжительностью до 74 минут. VIDEO CD диски также содержат сжатые аудиоданные. Звуки, не воспринимаемые человеческим ухом, сжимаются. Звуки, которые человек способен различать, остаются несжатыми. На диски VIDEO CD можно записать в 6 раз больше аудиоинформации, чем на обычные аудио компакт-диски.

Существуют 2 версии дисков VIDEO CD.

- Версия 1.1: Можно воспроизводить только видеоизображение и звук.
- Версия 2.0: Можно воспроизводить неподвижные изображения с высоким разрешением, а также использовать функции PBC.

Данная система поддерживает обе версии дисков.

Альбом

Часть музыкальных произведений или изображений на диске DATA CD, содержащем звуковые дорожки MP3 или файлы JPEG.

Глава

Наиболее продолжительные участки изображения или музыкального фрагмента на диске DVD.

Дорожка

Часть изображения или музыкального произведения на дисках CD, VIDEO CD или MP3. Альбом состоит из нескольких дорожек (только MP3).

Доступ

Функция диска DVD, позволяющая ограничить воспроизведение диска в соответствии с возрастом зрителя и согласно принятым нормам в каждой отдельной стране. Ограничение на разных дисках может быть различным. Когда активизирована эта функция, можно полностью запретить

воспроизведение, пропускать сцены жестокости, заменять их другими эпизодами и т.д.

Кинопрограмма, видеопрограмма

Диски DVD можно подразделить на кино- и видеопрограммы. Изображение кинопрограмм на дисках DVD не отличается от изображения, демонстрируемого в кинотеатрах (24 кадра в секунду). На дисках DVD с видеопрограммами, например с телевизионными драматическими или комедийными сериалами, скорость изображения составляет 30 кадров (или 60 полей) в секунду.

Код региона

Эта система используется для защиты авторских прав. Код региона предусмотрен в каждой системе DVD или на диске DVD и соответствует региону, в котором тот был продан. Код региона указывается на корпусе системы, а также на упаковке диска. Система может воспроизводить диски, которые соответствуют ее коду региона. Система может также воспроизводить диски с обозначением “”. Региональное ограничение может действовать, даже если код региона не указан на диске DVD.

Контроль воспроизведения (PBC)

Сигналы, записанные на дисках VIDEO CD (версии 2.0) для контроля воспроизведения.

Используя экраны меню, записанные на дисках VIDEO CD с функциями PBC, можно воспроизводить простые интерактивные программы, программы с функциями поиска и т.д.

Раздел

Подраздел главы на диске DVD. Глава состоит из нескольких разделов.

Сцена

На диске VIDEO CD с функциями PBC (контроля воспроизведения) экраны меню, движущиеся и неподвижные изображения подразделяются на части, которые называются “сценами”.

Файл

Изображение формата JPEG, записанное на DATA CD диске или видео в формате DivX на DATA CD/DATA DV дисках.

((“Файл” – это эксклюзивное определение, используемое для этой системы). Один файл содержит одно изображение или фильм.

Функция нескольких ракурсов

На некоторых дисках DVD записываются сцены с различными ракурсами, т.е. сцены, снятые видеокамерами с разных точек.

Функция нескольких языков

На некоторых дисках DVD звук и субтитры в изображении записаны на нескольких языках.

Перечень кодов языков

Написание названий языков соответствует стандарту ISO 639: 1988 (E/F).

Код	Язык	Код	Язык	Код	Язык
1027	Afar	1245	Inupiak	1489	Russian
1028	Abkhazian	1248	Indonesian	1491	Kinyarwanda
1032	Afrikaans	1253	Icelandic	1495	Sanskrit
1039	Amharic	1254	Italian	1498	Sindhi
1044	Arabic	1257	Hebrew	1501	Sangho
1045	Assamese	1261	Japanese	1502	Serbo-Croatian
1051	Aymara	1269	Yiddish	1503	Singhalese
1052	Azerbaijani	1283	Javanese	1505	Slovak
1053	Bashkir	1287	Georgian	1506	Slovenian
1057	Byelorussian	1297	Kazakh	1507	Samoaan
1059	Bulgarian	1298	Greenlandic	1508	Shona
1060	Bihari	1299	Cambodian	1509	Somali
1061	Bislama	1300	Kannada	1511	Albanian
1066	Bengali; Bangla	1301	Korean	1512	Serbian
1067	Tibetan	1305	Kashmiri	1513	Siswati
1070	Breton	1307	Kurdish	1514	Sesotho
1079	Catalan	1311	Kirghiz	1515	Sundanese
1093	Corsican	1313	Latin	1516	Swedish
1097	Czech	1326	Lingala	1517	Swahili
1103	Welsh	1327	Laothian	1521	Tamil
1105	Danish	1332	Lithuanian	1525	Telugu
1109	German	1334	Latvian; Lettish	1527	Tajik
1130	Bhutani	1345	Malagasy	1528	Thai
1142	Greek	1347	Maori	1529	Tigrinya
1144	English	1349	Macedonian	1531	Turkmen
1145	Esperanto	1350	Malayalam	1532	Tagalog
1149	Spanish	1352	Mongolian	1534	Setswana
1150	Estonian	1353	Moldavian	1535	Tonga
1151	Basque	1356	Marathi	1538	Turkish
1157	Persian	1357	Malay	1539	Tsonga
1165	Finnish	1358	Maltese	1540	Tatar
1166	Fiji	1363	Burmese	1543	Twi
1171	Faroese	1365	Nauru	1557	Ukrainian
1174	French	1369	Nepali	1564	Urdu
1181	Frisian	1376	Dutch	1572	Uzbek
1183	Irish	1379	Norwegian	1581	Vietnamese
1186	Scots Gaelic	1393	Occitan	1587	Volapük
1194	Galician	1403	(Afan) Oromo	1613	Wolof
1196	Guarani	1408	Oriya	1632	Xhosa
1203	Gujarati	1417	Punjabi	1665	Yoruba
1209	Hausa	1428	Polish	1684	Chinese
1217	Hindi	1435	Pashto; Pushto	1697	Zulu
1226	Croatian	1436	Portuguese		
1229	Hungarian	1463	Quechua	1703	Не определен
1233	Armenian	1481	Rhaeto-Romance		
1235	Interlingua	1482	Kirundi		
1239	Interlingue	1483	Romanian		

Указатель деталей и органов управления

Дополнительные сведения см. на страницах, указанных в скобках.

Передняя панель

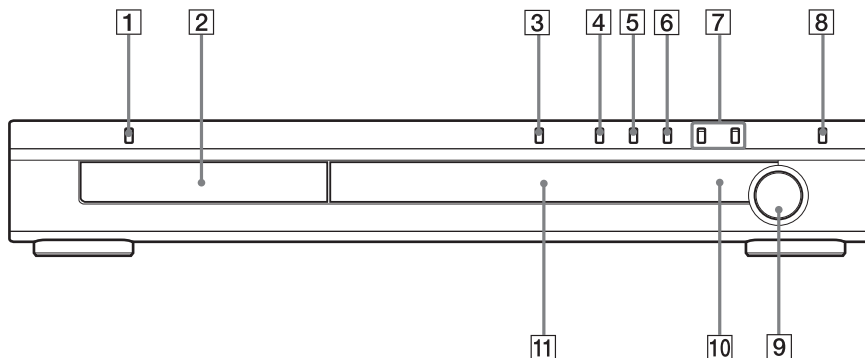

- 1 I/O (вкл/ожидание) (22, 27, 72)
- 2 Лоток для дисков (27)
- 3 ≡ (іòèđúòü/çàèđúòü) (27, 72)
- 4 ▷ (воспроизведение) (27)
- 5 || (пауза) (27)
- 6 ■ (стоп) (27, 72)

- 7 I◀/▶I (27)
- 8 FUNCTION (27)
- 9 VOLUME (27)
- 10 □ (дистанционный датчик) (14)
- 11 Дисплей передней панели (96)

Дисплей передней панели

Индикация дисплея передней панели

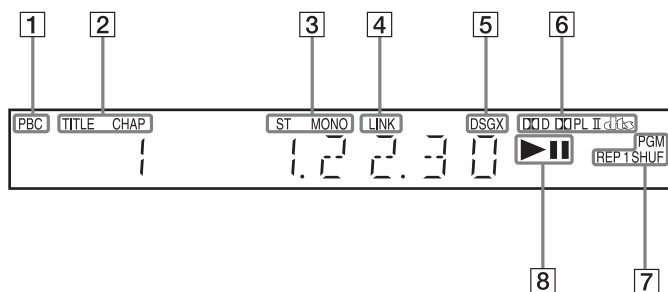

- 1 Горит во время воспроизведения PBC (только VIDEO CD) (34)
- 2 Загорается, когда на дисплее передней панели отображается временная информация о главе или разделе. (только DVD)
- 3 Эффект моно/стерео (только Радио) (70)
- 4 Загорается при выводе 2-канального источника через громкоговорители объемного звучания. (59)
- 5 Текущий звуковой эффект (60)
- 6 Текущий формат объемного звучания (кроме JPEG) (56)
- 7 Текущий режим (только для функции DVD)
- 8 Состояние воспроизведения (только для функции DVD)

Задняя панель

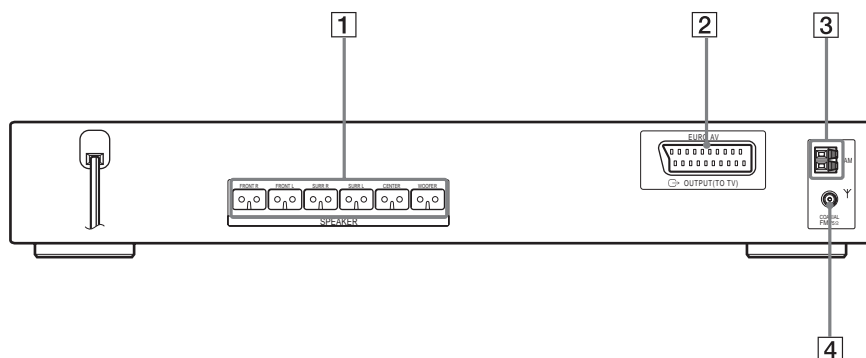

- 1** Гнезда SPEAKER (ГРОМКОГОВОРИТЕЛИ) (16)
- 2** Гнезда EURO AV \rightarrow OUTPUT (TO TV) (ВЫХОД EURO AV (К ТЕЛЕВИЗОРУ)) (21)
- 3** Разъем AM (20)
- 4** Гнездо FM 75Ω COAXIAL (20)

Пульт ДУ

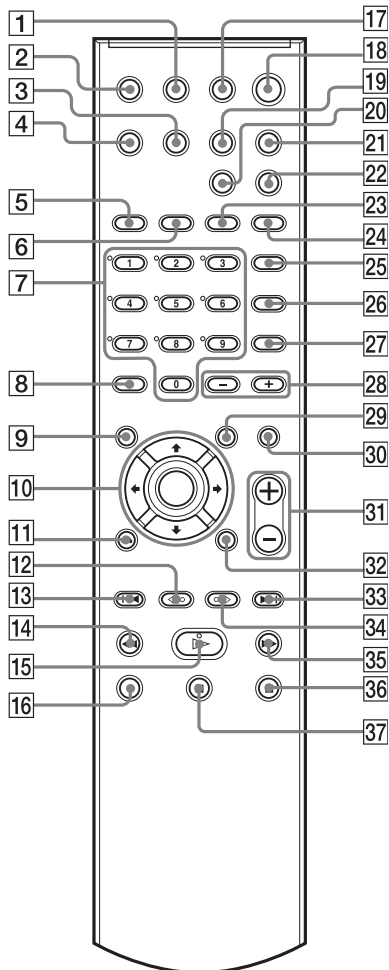

- 1 TV I/⏻ (вкл/ожидание) (67)
- 2 TV/VIDEO (ТВ/ВИДЕО) (67)
- 3 TUNER MENU (МЕНЮ ТЮНЕРА) (69)
- 4 SLEEP (71)
- 5 REPEAT/FM MODE (РЕЖИМ ПОВТОРА/FM) (31, 70)
- 6 TUNER/BAND (ТЮНЕР/ДИАПАЗОН) (70)
- 7 Номерные кнопки (33, 62, 67)
На кнопке 5 имеется тактильная точка.*

- 8 CLEAR, -/- (23, 29, 67, 68)
- 9 TOP MENU (33)
- 10 ←/↑/↓/→/ENTER (22, 29, 57, 62, 72, 73)
- 11 ↻ RETURN (34)
- 12 ◀•/▶|| REPLAY, STEP (27)
- 13 ◀◀ PRESET -, TV CH - (23, 27, 67, 70)
- 14 ◀◀/▶ SLOW, TUNING - (46, 69)
- 15 ▷ (воспроизведение) (27)
На кнопке ▷ имеется тактильная точка.*
- 16 TV (67)
- 17 THEATRE SYNC (68)
- 18 I/⏻ (вкл/ожидание) (22, 27, 70)
- 19 AMP MENU (22, 72)
- 20 DSGX (60)
- 21 FUNCTION (27)
- 22 SOUND FIELD (57)
- 23 DISPLAY (70)
- 24 PICTURE NAVI (39)
- 25 AUDIO (55)
- 26 SUBTITLE (СУБТИТРЫ) (61)
- 27 ANGLE (ПАКУРС) (61)
- 28 ALBUM -/+ (27, 68)
- 29 MENU (МЕНЮ) (33)
- 30 MUTING (27)
- 31 VOLUME, TV VOL +/- (27, 67, 70)
На кнопках VOLUME, TV VOL + имеется тактильная точка.*
- 32 ☰ DISPLAY (10, 23, 29, 62, 73)
- 33 ▶▶ PRESET +, TV CH + (23, 27, 67, 70)
- 34 •▶/||▶ ADVANCE, STEP (27)
- 35 ▶▶/▶ SLOW, TUNING + (46, 69)
- 36 ■ (стоп) (27, 62, 70)
- 37 || (пауза) (27)

* Тактильная точка служит в качестве контрольной точки при эксплуатации системы.

Список меню настройки DVD

С помощью дисплея настройки DVD можно устанавливать следующие элементы. Порядок отображаемых элементов может отличаться от того, в котором они действительно отображены на дисплее.

НАСТРОЙКА ЯЗЫКОВ

- ЭКРАН — (Выбор нужного языка из списка отображаемых языков.)
- МЕНЮ — (Выбор нужного языка из списка отображаемых языков.)
- ЗВУК — (Выбор нужного языка из списка отображаемых языков.)
- СУБТИТРЫ — (Выбор нужного языка из списка отображаемых языков.)

НАСТРОЙКА ЭКРАНА

- ТИП ЭКРАНА —
 - 16:9
 - 4:3
 - 4:3 СКАН
- ЗАСТАВКА —
 - ВКЛ
 - ВЫКЛ
- ФОН —
 - СДИСКА
 - ГРАФИКА
 - ГОЛУБОЙ
 - ЧЕРНЫЙ
- LINE —
 - VIDEO
 - RGB

УСТАНОВКИ

- РЕЖИМ — АВТО
- ПАУЗЫ — РАМКА
- ВЫБОР ДОРОЖКИ —
 - ВЫКЛ
 - АВТО
- ВОЗОБН. ВОСПР. МНОГОДИСК. —
 - ВКЛ
 - ВЫКЛ
- ДИАПАЗОН —
 - ВЫКЛ
 - СТАНДАРТНЫЙ
 - МАКС
- DivX

НАСТРОЙКА АС

- РАЗМЕР —
 - ПЕРЕДНИЕ — ДА
 - ЦЕНТРАЛЬНЫЙ —
 - ДА
 - НЕТ
 - ОБЪЕМНОЕ —
 - СЗАДИ
 - БОКОВОЕ
 - НЕТ
 - САБВУФЕР — ДА
- РАССТОЯНИЕ —
 - ПЕРЕДНИЕ — 1,0 m – 7,0 m
 - ЦЕНТРАЛЬНЫЙ — 0,0 m – 7,0 m
 - ОБЪЕМНОЕ — 0,0 m – 7,0 m
- УРОВЕНЬ (ПЕРЕДНИЕ) —
 - Л — -6 dB – 0 dB
 - П — -6 dB – 0 dB
 - ЦЕНТРАЛЬНЫЙ — -6 dB – +6 dB
 - САБВУФЕР — -6 dB – +6 dB
- УРОВЕНЬ (ОБЪЕМНОЕ) —
 - Л — -6 dB – +6 dB
 - П — -6 dB – +6 dB
- ТЕСТ СИГНАЛ —
 - ВЫКЛ
 - ВКЛ

Список меню AMP

С помощью кнопки AMP MENU на пульте можно устанавливать следующие элементы:

AMP menu

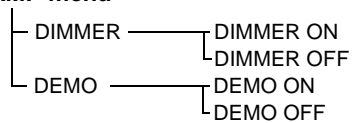

Указатель

Численные значения

16:9 75
4:3 75
4:3 СКАН 75
5.1-канальный объемный звук 56

A

A/V SYNC 45
AMP menu 22
ANGLE 61

C

CUSTOM PARENTAL CONTROL 62

D

DATA CD 37, 43
DATA DVD диск 43
DEMO 22
DIMMER 72
DISPLAY 50
DivX® 43, 78, 90
DOLBY DIGITAL 55
Dolby Digital 90
Dolby Pro Logic II 90
Dolby Surround Pro Logic 91
DSGX 60
DTS 55, 91
DVD 91
DVD+RW 91
DVD-RW 33, 91

J

JPEG 35, 37

L

LINE 76

M

MP3 35, 37
MUTING (отключение звука) 27

O

ORIGINAL 33

P

PICTURE NAVI 39, 49

PLAY LIST 33

S

SETUP 73
SLEEP 71

T

THEATRE SYNC 68
TUNER MENU 69

V

VIDEO CD 91

A

АЛЬБОМ 48
Альбом 92

B

Батарейки 14
Быстрая настройка 23
Быстрое продвижение 27
Быстрый повтор воспроизведения 27

B

ВОЗОБН. ВОСПР. МНОГОДИСК. 77
Возобновление воспроизведения 28
ВРЕМЯ/ТЕКСТ 49
ВЫБОР ДОРОЖКИ 77

B

воспроизведение PBC 8, 34, 92

G

ГЛАВА 48
Глава 92

D

Демонстрация 22
Демонстрация слайдов 50
ДИАПАЗОН 77
Дисплей
Дисплей настроек 73
Дисплей настроек 73, 99
Дисплей передней панели 50, 96
ДОРОЖКА 48
Дорожка 92

ДОСТУП 63, 92

Z

ЗАСТАВКА 76
Задняя панель 97
Замедленное воспроизведение 47
ЗВУК 74
Звуковое поле 57

I

ИНДЕКС 48
ИНТЕРВАЛ 42
Используемые диски 7

K

Кинопрограммы 92
Код региона 8, 92

M

МЕНЮ 74
Меню DVD диска 33
Меню управления 10

H

НАСТРОЙКА АС 78
НАСТРОЙКА ЭКРАНА 75
НАСТРОЙКА ЯЗЫКОВ 74
Настройка АС 26
Непрерывное воспроизведение 27

O

О дисках Multi Session CD 8
Обращение с дисками 83
Описание подключения 15

P

Передняя панель 95
Перечень кодов языков 94
ПОЛНАЯ 73
Повторное воспроизведение 31
Подключение антенн 20
Подключение кабеля электропитания 22
Подключение системы громкоговорителей 16

продолжение на следующей

Подключение телевизора
21

Поиск 46

Нужного эпизода путем
просмотра на экране
телевизора 46

Поиск и устранение
неисправностей 84

Предварительная
настройка станции 69

Принадлежности 14

Присвоение названий
предварительно
настроенным станциям 70

Пульт ДУ 14, 67, 98

Пункты меню AMP 100

П

перемотка вперед 46

перемотка назад 46

программное
воспроизведение 29
произвольное
воспроизведение 30

Р

РАЗДЕЛ 48

РАЗМЕР 78

РАССТОЯНИЕ 79

РЕЖИМ (MP3, JPEG) 40

РЕЖИМ ПАУЗЫ 77

р

радиоприемник 70

С

СБРОС 74

СУБТИТРЫ 61, 74

СЦЕНА 48

Сцена 92

с

сканирование 46

Т

ТЕСТ СИГНАЛ 80

ТИП ЭКРАНА 75

У

Управление телевизором
67

УРОВЕНЬ
(ОБЪЕМНОЕ) 80

УРОВЕНЬ (ПЕРЕДНИЕ)
80

Установка
громкоговорителей на
стену 19

УСТАНОВКИ 77

Ф

ФАЙЛ 48

Файл 93

ФОН 76

Функция нескольких
ракурсов 61, 93

Функция нескольких
языков 93

Э

ЭКРАН 74

Экранный дисплей
Дисплей настроек 73
Дисплей меню
управления 10

ЭФФЕКТ 42

