

# DVD Home Theatre System

Инструкции по эксплуатации

DAV-DZ285K / DZ290M



**HDMI**



**MP3**

## ПРЕДУПРЕЖДЕНИЕ

### Осторожно – использование оптических измерительных приборов с этим изделием увеличивает опасность ухудшения зрения.

Не устанавливайте устройство в тесном пространстве, например на книжной полке или в стенном шкафу.

Во избежание возникновения пожара не накрывайте вентиляционные отверстия устройства газетами, скатертями, шторами и т. д. Не ставьте на устройство источники открытого огня, например зажженные свечи.

Во избежание поражения электрически током не подвергайте устройство воздействию случайных капель и брызг и не ставьте на устройство предметы, наполненные жидкостями, например вазы.

Не подвергайте батарее или устройству с установленными батареями воздействию источников чрезмерного тепла, например прямого солнечного света, огня и т. п.

Во избежание травм следует зафиксировать устройство на полу или на стене в соответствии с инструкциями по установке.

Сильное звуковое давление из наушников и головных телефонов может привести к потере слуха.

Только для использования в помещении.

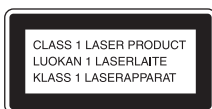

Данное устройство классифицируется как ЛАЗЕРНЫЙ продукт КЛАССА 1. Маркировка расположена на задней панели устройства.

Примечание для покупателей: следующая информация применима только для оборудования, продающегося в странах, где действуют директивы ЕС.

Производителем данного устройства является корпорация Sony Corporation, 1-7-1 Konan Minato-ku Tokyo, 108-0075 Japan.

Уполномоченным представителем по электромагнитной совместимости (EMC) и безопасности изделия является компания Sony Deutschland GmbH, Hedelfinger Strasse 61,

70327 Stuttgart, Germany. По вопросам обслуживания и гарантии обращайтесь по адресам, указанным в соответствующих документах.



Изготовитель: Сони Корпорейшн  
Адрес: 1-7-1 Конан, Минато-ку,  
Токио 108-0075, Япония

Страна-производитель: Китай

## Меры предосторожности

### Источники питания

- Пока устройство включено в электрическую розетку переменного тока, на него по-прежнему подается электропитание, даже если само устройство выключено.
- Так как кабель питания используется для отключения устройства от электрической розетки, следует подключать устройство к легкодоступной электрической розетке. В случае обнаружения признаков неправильной работы устройства немедленно отключите его от электрической розетки.

# О данных инструкциях по эксплуатации

- Указания в этих инструкциях по эксплуатации относятся к элементам управления на пульте дистанционного управления. Можно также использовать элементы управления на системе с теми же или похожими названиями, что и на пульте дистанционного управления.
- Элементы меню управления могут отличаться в зависимости от области.
- Термин “DVD” обычно используется для определения дисков DVD VIDEO, DVD+RW/DVD+R и DVD-RW/DVD-R.
- Для моделей для Северной Америки измерения приведены в футах.
- Настройка по умолчанию подчеркнута.

## Авторские права

При работе данного устройства применяется технология защиты авторских прав, охраняемая патентами США и другими правами на интеллектуальную собственность. Данная технология защиты авторских прав должна использоваться только с разрешения Macrovision. Она предназначена только для домашнего и другого ограниченного просмотра, если нет специального разрешения Macrovision. Запрещается проводить анализ конструкции аппаратного изделия или разбирать устройство.

В этой системе используется декодер объемного звучания с адаптивной матрицей Dolby\* Digital и Dolby Pro Logic (II) и система цифрового объемного звучания DTS\*\* Digital Surround.

\* Изготовлено по лицензии компании Dolby Laboratories. Dolby, Pro Logic и знак в виде двойной буквы D являются товарными знаками компании Dolby Laboratories.

\*\* Изготовлено по лицензии и в соответствии с патентами США №: 5451942; 5956674; 5974380; 5978762; 6487535, а также другими

патентами в США и прочих странах, выданных и находящихся на рассмотрении. DTS и DTS Digital Surround являются зарегистрированными товарными знаками, а логотипы DTS и символ являются товарными знаками DTS, Inc. © 1996-2008 DTS, Inc. Все права защищены.

В системе используется технология High-Definition Multimedia Interface (HDMI™). HDMI, логотип HDMI и High-Definition Multimedia Interface являются товарными знаками или зарегистрированными товарными знаками компании HDMI Licensing LLC.

Логотипы “DVD-RW”, “DVD-R”, “DVD+RW”, “DVD+R”, “DVD VIDEO” и “CD” являются товарными знаками.

“BRAVIA” является товарным знаком корпорации Sony Corporation.

“PLAYSTATION” является товарным знаком корпорации Sony Computer Entertainment Inc.

“WALKMAN” и логотип “WALKMAN” являются зарегистрированными товарными знаками корпорации Sony Corporation.

DivX® представляет собой технологию сжатия видеофайла, разработанную корпорацией DivX, Inc.

DivX, DivX Certified, а также все соответствующие логотипы являются товарными знаками корпорации DivX, Inc. и используются по лицензии.

Технология кодирования звука MPEG Layer-3 и патенты используются по лицензии Fraunhofer IIS и Thomson.

## О стандарте MPEG-4 Visual

ЭТО УСТРОЙСТВО ПРЕДОСТАВЛЯЕТСЯ В СООТВЕТСТВИИ С УСЛОВИЯМИ ЛИЦЕНЗИРОВАНИЯ СТАНДАРТА MPEG-4 VISUAL ДЛЯ

ИНДИВИДУАЛЬНОГО  
НЕКОММЕРЧЕСКОГО  
ИСПОЛЬЗОВАНИЯ В СЛЕДУЮЩИХ  
ЦЕЛЯХ: КОДИРОВАНИЕ  
ВИДЕОИЗОБРАЖЕНИЯ В  
СООТВЕТСТВИИ СО СТАНДАРТОМ  
MPEG-4 VISUAL (“MPEG-4 VIDEO”),  
ЗАКОДИРОВАННОГО  
ПОЛЬЗОВАТЕЛЕМ В ЛИЧНЫХ, А НЕ  
КОММЕРЧЕСКИХ ЦЕЛЯХ, И (ИЛИ)  
ПОЛУЧЕННЫХ У ПРОДАВЦА,  
КОТОРЫЙ ВЛАДЕЕТ ЛИЦЕНЗИЕЙ  
MPEG LA НА РАСПРОСТРАНЕНИЕ  
ВИДЕОИЗОБРАЖЕНИЙ В  
ФОРМАТЕ MPEG-4 VIDEO. ДЛЯ  
ИСПОЛЬЗОВАНИЯ УСТРОЙСТВА В  
ДРУГИХ ЦЕЛЯХ ЛИЦЕНЗИЯ НЕ  
ПРЕДОСТАВЛЯЕТСЯ.  
ДОПОЛНИТЕЛЬНАЯ  
ИНФОРМАЦИЯ, ОТНОСЯЩАЯСЯ К  
ПРОДВИЖЕНИЮ ТОВАРА,  
ВНУТРЕННЕМУ И  
КОММЕРЧЕСКОМУ  
ИСПОЛЬЗОВАНИЮ, А ТАКЖЕ ЕГО  
ЛИЦЕНЗИРОВАНИЮ, МОЖНО  
ПОЛУЧИТЬ В КОМПАНИИ MPEG  
LA, LLC. ПОСЕТИТЕ ВЕБ-САЙТ:  
[HTTP://WWW.MPEGLA.COM](http://www.mpegla.com)

# Содержание

О данных инструкциях по эксплуатации .....	3
Диски, которые можно воспроизвести.....	6

## Начало работы

Шаг 1. Установка системы.....	12
Шаг 2. Подключение системы .....	19
Шаг 3. Быстрая настройка.....	27
Шаг 4. Выбор источника.....	31
Шаг 5. Воспроизведение объемного звука .....	32

## Диск

Воспроизведение диска .....	35
Использование режима воспроизведения .....	42
Поиск/выбор содержимого диска .....	45
Воспроизведение файлов MP3 и изображений JPEG .....	47
Воспроизведение видеофайлов .....	52
Настройка задержки между изображением и звуком .....	55
Ограничение воспроизведения диска .....	55
Изменение системных параметров с помощью дисплея настроек .....	57

## Тюнер

Предварительная настройка станций.....	67
Прослушивание радио .....	68
Использование системы радиоданных (RDS) .....	70

## Контроль по HDMI/Внешнее аудиоустройство

Использование функции Контроль по HDMI для “BRAVIA” Sync .....	71
Воспроизведение файлов устройства USB.....	74
Перенос песен на устройство USB.....	84
Использование мобильного телефона Sony Ericsson .....	88
Использование адаптера DIGITAL MEDIA PORT .....	89











## Прочие функции

Настройка оптимальных параметров объемного звучания в комнате.....	90
Автоматическая калибровка соответствующих настроек .....	91
Управление телевизором с помощью прилагаемого пульта дистанционного управления.....	92
Использование функции караоке .....	93
Использование звуковых эффектов .....	97
Выбор эффекта в соответствии с источником.....	98
Изменение входящего уровня громкости звука подключенных компонентов.....	99
Использование таймера отключения .....	99
Изменение яркости дисплея передней панели .....	100
Просмотр информации о диске.....	101
Восстановление настроек по умолчанию.....	104

## Дополнительная информация

Меры предосторожности .....	105
Примечания относительно дисков .....	106
Поиск и устранение неисправностей.....	108
Функция самодиагностики .....	119
Технические характеристики .....	120
Глоссарий .....	122
Приоритет воспроизведения типов файлов .....	125
Перечень кодов языков .....	126
Указатель деталей и элементов управления.....	127
Руководство по дисплею меню управления.....	131
Указатель .....	135

# Диски, которые можно воспроизвести

Тип	Логотип диска	Характеристики	Значок
DVD VIDEO	     	<ul style="list-style-type: none"> <li>• DVD VIDEO</li> <li>• DVD-R/DVD-RW в формате DVD VIDEO или режиме видео</li> <li>• DVD+R/DVD+RW в формате DVD VIDEO</li> </ul>	<b>DVD-V</b>
Режим VR (видеозапись)	 	<ul style="list-style-type: none"> <li>• DVD-R/DVD-RW в режиме VR (видеозапись) (за исключением DVD-R DL)</li> </ul>	<b>DVD-VR</b>
VIDEO CD		<ul style="list-style-type: none"> <li>• VIDEO CD (диски версии 1.1 и 2.0)</li> <li>• Super VCD</li> <li>• CD-R/CD-RW/CD-ROM в формате VIDEO CD или Super VCD</li> </ul>	<b>VIDEO CD</b>
Super Audio CD	 SUPER AUDIO CD	<ul style="list-style-type: none"> <li>• Super Audio CD</li> </ul>	<b>Super Audio CD</b>
CD		<ul style="list-style-type: none"> <li>• Audio CD</li> <li>• CD-R/CD-RW в формате Audio CD</li> </ul>	<b>CD</b>
DATA CD	–	<ul style="list-style-type: none"> <li>• CD-R/CD-RW/CD-ROM в формате DATA CD, содержащие файлы MP3<sup>1)</sup>, файлы изображений JPEG<sup>2)</sup>, видеофайлы DivX и MPEG4, а также соответствующие требованиям стандарта ISO 9660<sup>3)</sup> Level 1/Level 2 или Joliet (расширенный формат)</li> </ul>	<b>DATA-CD</b>
DATA DVD	–	<ul style="list-style-type: none"> <li>• DVD-ROM/DVD-R/DVD-RW/DVD+R/DVD+RW в формате DATA DVD, содержащие файлы MP3<sup>1)</sup>, файлы изображений JPEG<sup>2)</sup>, видеофайлы DivX, а также видеофайлы MPEG4, соответствующие требованиям стандарта UDF (Universal Disk Format)</li> </ul>	<b>DATA DVD</b>

- <sup>1)</sup>MP3 (MPEG1 Audio Layer 3) – это стандартный формат, установленный ISO/MPEG и предназначенный для сжатия аудиоданных. Файлы MP3 должны быть в формате MPEG1 Audio Layer 3.
- <sup>2)</sup>Файлы изображений JPEG должны соответствовать формату файлов изображений DCF. (DCF “Design rule for Camera File system” – это стандарт изображений для цифровых камер, регулируемый ассоциацией Japan Electronics and Information Technology Industries Association (JEITA).)
- <sup>3)</sup>Логический формат файлов и папок на дисках CD-ROM, установленный ISO (International Organization for Standardization).

## Примечания о дисках

Этот продукт предназначен для воспроизведения дисков, отвечающих требованиям стандарта Compact Disc (CD). Диски DualDisc и некоторые другие музыкальные диски, закодированные с помощью технологий защиты авторских прав, не соответствуют стандарту Compact Disc (CD), поэтому воспроизведение этих дисков с помощью данного продукта невозможно.

## Примеры дисков, которые нельзя воспроизводить на этой системе

На этой системе нельзя воспроизводить следующие диски:

- компакт-диски CD-ROM/CD-R/CD-RW, кроме тех, что записаны в форматах, перечисленных на стр. 6;
- компакт-диски CD-ROM, записанные в формате PHOTO CD;
- данные на компакт-дисках CD-Extra;
- компакт-диски, содержащие графические изображения;
- диски DVD Audio;
- диски DATA CD/DATA DVD, не содержащие файлов MP3, файлов изображений JPEG, видеофайлов DivX или MPEG4;
- диски DVD-RAM;
- Blu-ray Disc.

Кроме того, на этой системе нельзя воспроизводить следующие диски:

- диски DVD VIDEO с несовпадающим кодом региона (стр. 8);
- диски нестандартной формы (например, в форме открытки, сердца);
- диски с бумажными и другими наклейками;
- диски, на поверхности которых имеется клей от целлофановой пленки или осталась наклейка.

## Примечание по дискам CD-R/CD-RW/DVD-R/DVD-RW/DVD+R/DVD+RW

Возможно, в некоторых случаях диски CD-R/CD-RW/DVD-R/DVD-RW/DVD+R/DVD+RW не будут воспроизводиться на этой системе из-за низкого качества записи, их состояния или характеристик записывающего устройства, а также авторского программного обеспечения.

Диск не будет воспроизводиться, если его сеанс не был закрыт надлежащим образом. Для получения дополнительной информации см. инструкции по эксплуатации записывающего устройства.

Следует помнить, что некоторые функции воспроизведения, возможно, не будут работать для дисков DVD+RW/DVD+R, даже если их сеансы были закрыты надлежащим образом. В этом случае выполните просмотр диска в режиме обычного воспроизведения. Кроме того, не воспроизводятся диски DATA CD/DATA DVD, созданные в формате пакетной записи Packet Write.

## О дисках Multi Session CD

- На этой системе можно воспроизводить диски Multi Session CD, если в первом сеансе содержится файл MP3. Можно также воспроизводить все последующие файлы MP3, записанные позже в других сеансах.
- На этой системе можно воспроизводить диски Multi Session CD, если в первом сеансе содержится файл изображения JPEG. Можно также воспроизводить все последующие файлы изображений JPEG, записанные позже в других сеансах.
- Если в первом сеансе записаны файлы MP3 и файлы изображений JPEG в формате музыкального компакт-диска или Video CD, будет воспроизводиться только первый сеанс.

## Код региона

На задней панели устройства нанесен код региона, означающий, что на нем можно воспроизводить диски DVD с тем же кодом региона.

Диски DVD VIDEO со знаком  также можно воспроизводить на данной системе. При попытке воспроизвести какой-либо другой диск DVD VIDEO на экране телевизора появится сообщение [Воспроизведение этого диска невозможно в связи с региональными ограничениями.]. В зависимости от диска DVD VIDEO код региона на нем, возможно, не будет указан, хотя его воспроизведение в определенных регионах запрещено.

## Примечание относительно операций воспроизведения дисков DVD и VIDEO CD

Некоторые операции воспроизведения дисков DVD и VIDEO CD могут быть специально установлены фирмами-изготовителями программного обеспечения. Эта система воспроизводит диски DVD и VIDEO CD в соответствии с содержимым диска, разработанным фирмами-изготовителями программного обеспечения, поэтому некоторые функции воспроизведения могут быть недоступны. Обязательно ознакомьтесь с инструкциями по эксплуатации, прилагаемыми к дискам DVD или VIDEO CD.

## Распаковка

### DAV-DZ285K

- Передние динамики (2)



- Центральный динамик (1)



- Динамики объемного звучания (2)



- Сабвуфер (1)



- Проволочная антенна FM (1)



- Кабели динамиков (6, красный/белый/зеленый/серый/синий/фиолетовый)



- Видеокабель (1)



- Пульт дистанционного управления (пульт) (1)

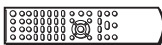

- Батарейки R6 (размер AA) (2)



- Калибровочный микрофон (1)



- Ножки (1 комплект)



- Инструкции по эксплуатации

- Руководство по быстрой настройке

**DAV-DZ290M**

- Передние динамики (2)



- Центральный динамик (1)

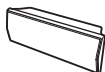

- Динамики объемного звучания (2)



- Сабвуфер (1)

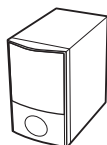

- Проволочная антенна FM (1)



- Кабели динамиков (6, красный/белый/зеленый/серый/синий/фиолетовый)



- Видеокабель (1)



- Пульт дистанционного управления (пульт) (1)

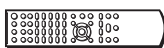

- Батарейки R6 (размер AA) (2)



- Калибровочный микрофон (1)



- Ножки (1 комплект)



- Основания стоек (2)



- Винты (2)



- Инструкции по эксплуатации

- Руководство по быстрой настройке

## Установка батареек в пульт дистанционного управления

Вставьте две батарейки R6 (размер AA) (прилагаются), расположив полюса  $\oplus$  и  $\ominus$  батареек в соответствии с метками внутри батарейного отсека. При использовании пульта дистанционного управления направляйте его на датчик дистанционного управления , расположенный на устройстве.

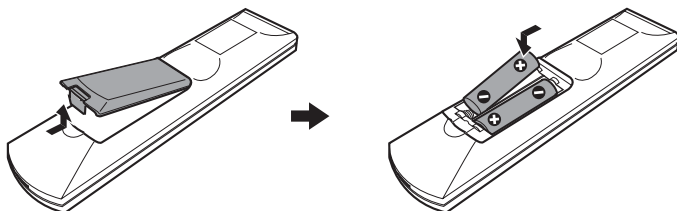

### Примечание

- Не оставляйте пульт дистанционного управления в жарком или влажном месте.
- Не используйте новую батарейку вместе со старой.
- Не допускайте попадания посторонних предметов в корпус пульта, особенно при замене батареек.
- Не допускайте попадания на датчик прямых солнечных лучей или света от осветительных приборов. Это может вызвать неисправность.
- Если пульт дистанционного управления не будет использоваться в течение продолжительного периода времени, следует извлечь батарейки во избежание возможного повреждения вследствие утечки электролита и коррозии.

# Шаг 1. Установка системы

## Размещение системы

Для получения наилучшего эффекта объемного звучания расположите все динамики на одинаковом расстоянии от места слушателя (A). Расстояние может составлять от 1,0 до 7,0 метра.

Если не удастся расположить центральный динамик и динамики объемного звучания на расстоянии (A), можно переместить центральный динамик на 1,6 метра ближе к месту слушателя (B), а динамики объемного звучания - на 5,0 метра ближе к месту слушателя (C).

Сабвуфер может быть расположен в любом месте комнаты.

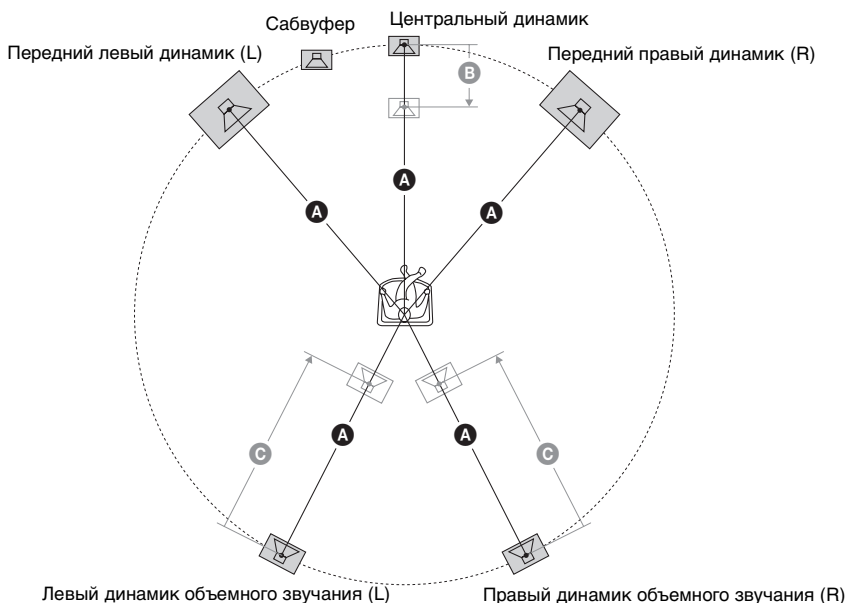

### Примечание

- Соблюдайте осторожность при размещении динамиков и (или) подставок под динамики, подсоединенных к динамикам, на полах, которые обработаны особым образом (натертых воском, пропитанных маслом, полированных и т. д.), так как это может привести к появлению пятен или изменению цвета покрытия пола.
- Не опирайтесь на динамик, поскольку он может упасть.

## Прикрепление ножек сабвуфера

Прикрепите ножки (прилагаются) к нижней панели сабвуфера для его стабилизации и предотвращения опрокидывания.

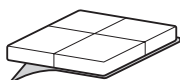

Снимите с ножек защитное покрытие.

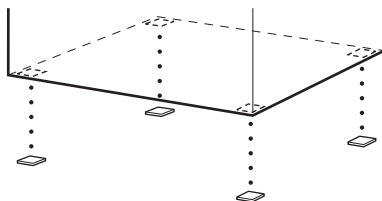

## Сборка динамиков

(только модель DAV-DZ290M)

Прежде чем подключать динамики, установите их на стойки.  
(Для передних динамиков)

Используйте следующие компоненты.

- Передние динамики (2)
- Кабели динамиков (2, красный/белый)
- Основания стоек (2)
- Винты (2)

Для получения дополнительной информации о способе подключения кабелей динамиков к гнездам SPEAKER см. стр. 19.

### Примечание

- Застелите пол, чтобы не повредить его покрытие при сборке динамиков.

### К сведению

- Динамики также можно использовать без стойки, закрепив их на стене (стр. 17).

## 1 Протяните кабель динамика через отверстие в основании стойки.

Разъем и цветная трубка кабелей динамиков такого же цвета, что и гнезда, к которым они подключаются.

Используйте кабели динамиков следующим образом.

- Передний левый динамик (L): белый
- Передний правый динамик (R): красный



## 2 Подсоедините кабели динамика к динамику.

Обязательно подсоединяйте кабели динамиков к соответствующим разъемам на динамиках: кабель динамика с цветной трубкой к  $\oplus$ ; без цветной трубки – к  $\ominus$ .

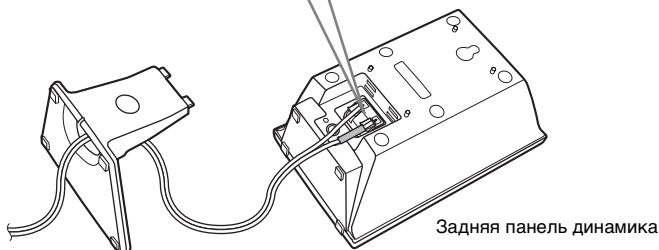
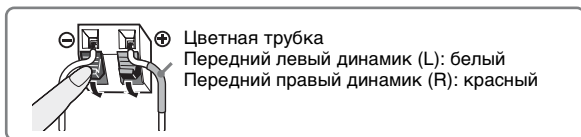

## 3 Прикрепите основание стойки к динамику, плотно закрепив выступы на основании стойки в отверстиях динамика.

Можно изменить угол динамика в зависимости от используемого набора отверстий.

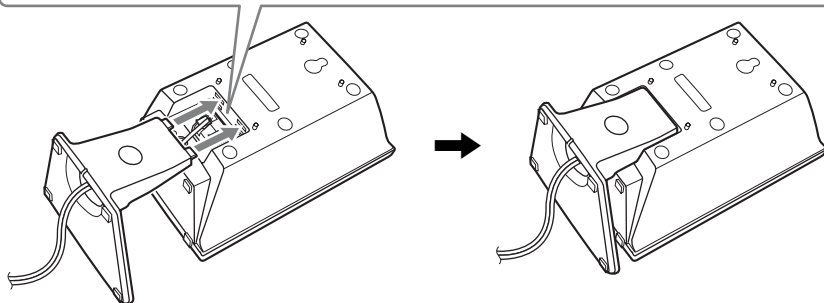
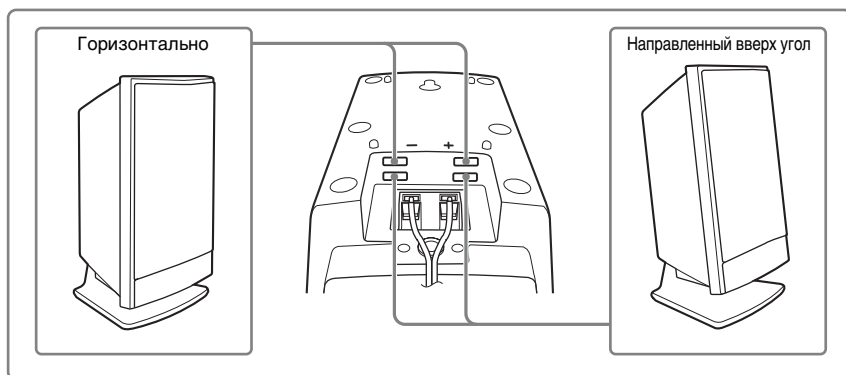

- 4** Переместите кабель динамика, чтобы он не препятствовал установке винта в отверстие под винт.

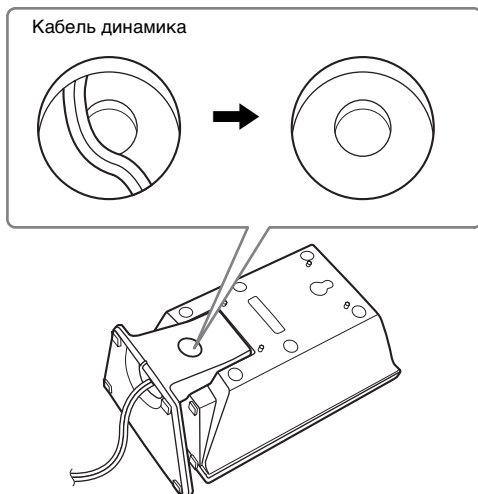

- 5** Закрепите основание стойки с помощью винта.

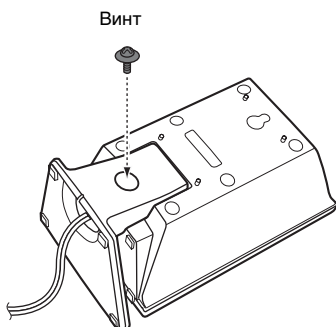

### Динамик в собранном виде

Передний левый динамик (L):  
белый метса

Передний правый динамик (R):  
красный метса

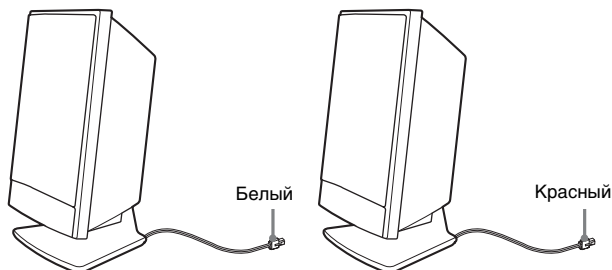

# Установка динамиков на стену

## Внимание

- Консультацию о материале стен и необходимых винтах можно получить в магазине, где продают металлоизделия, или в фирме, занимающейся установкой.
- Выбирайте винты, соответствующие материалу и прочности стен. Поскольку стена из гипсокартона обладает повышенной хрупкостью, вкрутите винты в деревянную планку. Установите динамики на плоской вертикальной стене на закрепленной планке.
- Sony не несет ответственности за травмы или поломки вследствие неправильной установки, недостаточной прочности стен, неправильно подобранных винтов, стихийного бедствия и т.п.

Перед установкой динамиков на стену подключите к ним кабели динамиков. Обязательно подсоединяйте кабели динамиков к соответствующим разъемам на динамиках: кабель динамика с цветной трубкой к  $\oplus$ ; без цветной трубки – к  $\ominus$ .

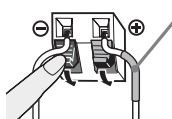

- Цветная трубка
- Передний левый динамик (L): белый
- Передний правый динамик (R): красный
- Центральный динамик: зеленый кабель
- Левый динамик объемного звучания (L): синий
- Правый динамик объемного звучания (R): серый

## 1 Приготовьте винты (приобретаются дополнительно), соответствующие отверстиям на задней панели динамика. См. рисунки ниже.

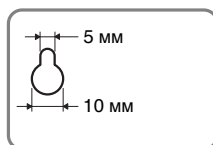
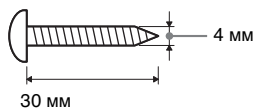

Отверстие на задней панели динамика

## 2 Вкрутите винты в стену.

Для центрального динамика

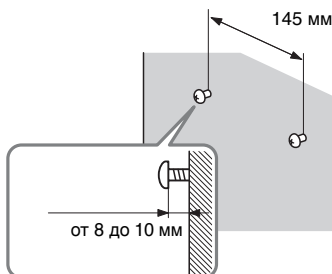

Для остальных динамиков

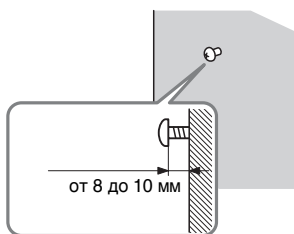

### 3 Повесьте динамики на винты.

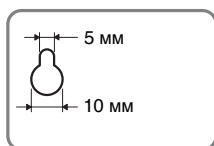

Отверстие на  
задней панели  
динамика

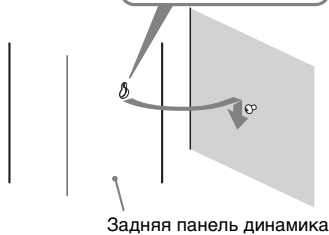

## Шаг 2. Подключение системы

Для подключения системы прочитайте информацию на следующих страницах. До выполнения всех остальных соединений не подключайте кабель питания переменного тока устройства к настенной розетке.

### Примечание

- При подключении другого компонента с регулятором громкости установите громкость на уровне, при котором звук не искажается.

## Подключение динамиков

Разъемы кабелей динамиков и цветные трубки обозначены цветами в зависимости от типа динамика. Подключайте кабели динамиков в соответствии с цветом гнезд SPEAKER на устройстве.

Обязательно подсоединяйте кабели динамиков к соответствующим разъемам на динамиках: кабель динамика с цветной трубкой к  $\oplus$ ; без цветной трубки – к  $\ominus$ . Не допускайте попадания изоляции кабеля динамика (резинового покрытия) в разъемы динамиков.

### Подключение кабелей динамиков к устройству

При подключении к устройству вставьте разъем до щелчка.

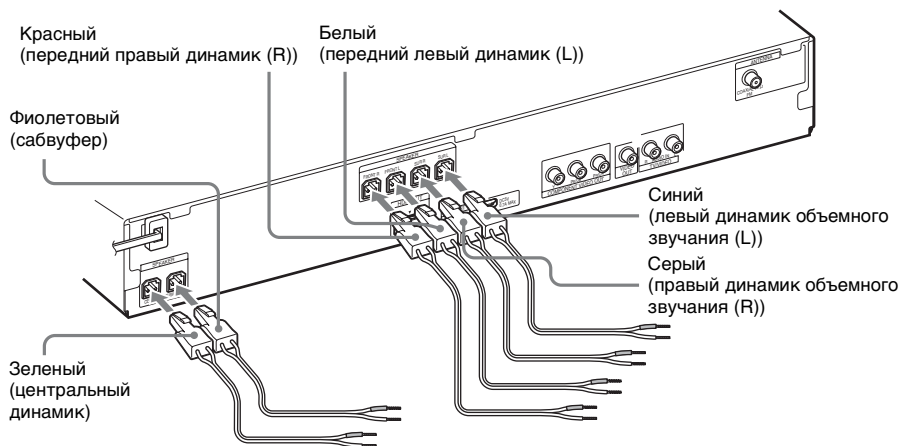

### Подключение кабелей динамиков к динамику

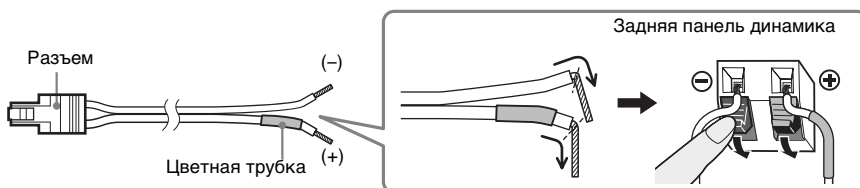

## Подключение телевизора (подключение видеокабелей)

При таком подключении видеосигнал выводится на телевизор.  
Выберите метод подключения в зависимости от гнезд на телевизоре.

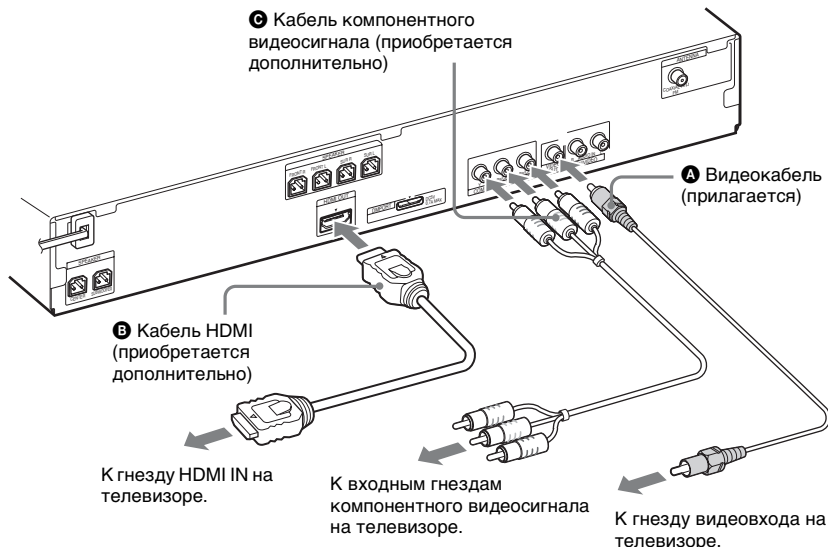

### Метод 1: подключение видеокабеля (А)

Это обычное подключение.

### Метод 2: подключение кабеля HDMI\* (В) и видеокабеля (А)

Если телевизор оборудован гнездом HDMI, подключите к нему кабель HDMI и видеокабель. Качество изображения повысится по сравнению с использованием только подключения видеокабеля.

При подключении кабеля HDMI необходимо выбрать тип выходного сигнала (стр. 29). Для просмотра изображений с адаптера DIGITAL MEDIA PORT необходимо подключить видеокабель к телевизору. Видеосигналы адаптера DIGITAL MEDIA PORT не выводятся через гнездо HDMI OUT.

\* HDMI (High-Definition Multimedia Interface)

### Метод 3: подключение кабеля компонентного видеосигнала (С) и видеокабеля (А)

Если телевизор не оборудован гнездом HDMI, но имеет гнезда компонентного видеосигнала, подключите к телевизору кабель компонентного видеосигнала и видеокабель. Качество изображения повысится по сравнению с использованием только подключения видеокабеля.

При подключении кабеля компонентного видеосигнала необходимо установить для типа выходного сигнала прогрессивный формат (стр. 29).

Для просмотра изображений с адаптера DIGITAL MEDIA PORT необходимо подключить видеокабель к телевизору. Видеосигналы адаптера DIGITAL MEDIA PORT не выводятся через гнездо COMPONENT VIDEO OUT.

**Изменение системы цветности (PAL или NTSC) (только модели для Австралии, стран Азии и Ближнего Востока)**

В зависимости от подключаемого телевизора, возможно, потребуется выбрать систему цветности PAL или NTSC.

Настройкой по умолчанию для систем моделей для Австралии и стран Ближнего Востока является PAL.

Настройкой по умолчанию для систем моделей для стран Азии является NTSC.

**1** Выключите систему, нажав кнопку I/⏻.

**2** Включите систему, нажав кнопку I/⏻ на устройстве, поворачивая OPERATION DIAL на устройстве против часовой стрелки.

При каждом выполнении этой процедуры выбирается система цветности PAL или NTSC.

Когда выбрана система цветности NTSC, на дисплее передней панели появляется индикация “NTSC”.

## Подключение телевизора (подключение аудиокабелей)

При таком подключении с устройства на телевизор выводится звуковой сигнал. Выполните данное подключение для вывода звука телевизора через систему.

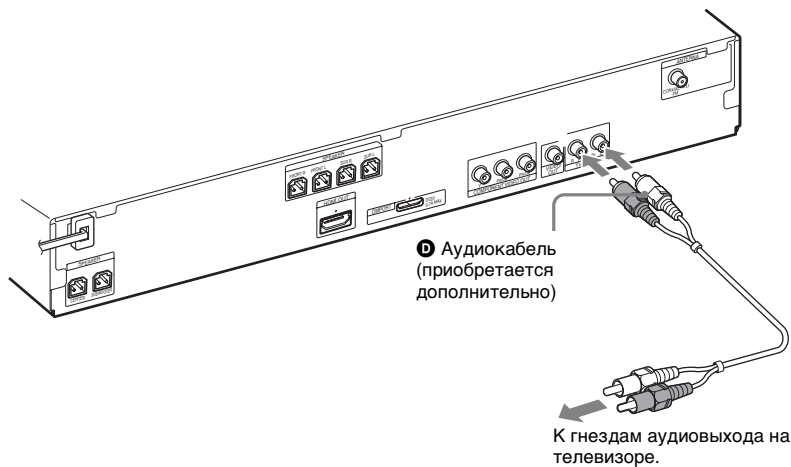

### Подключение аудиокабеля (D)

При таком подключении выводится аналоговый звуковой сигнал.

#### К сведению

- Вместо телевизора к гнездам TV/VIDEO (AUDIO IN R/L) можно подключить другой компонент, например видеомаягитфон, цифровой спутниковый ресивер или PlayStation.

## Подключение других компонентов

Можно выводить звук с подключенных компонентов с помощью системных динамиков.

Переносное аудиоустройство (приобретается дополнительно): **E**

Устройство USB (приобретается дополнительно): **F**

Адаптер DIGITAL MEDIA PORT (приобретается дополнительно): **G**

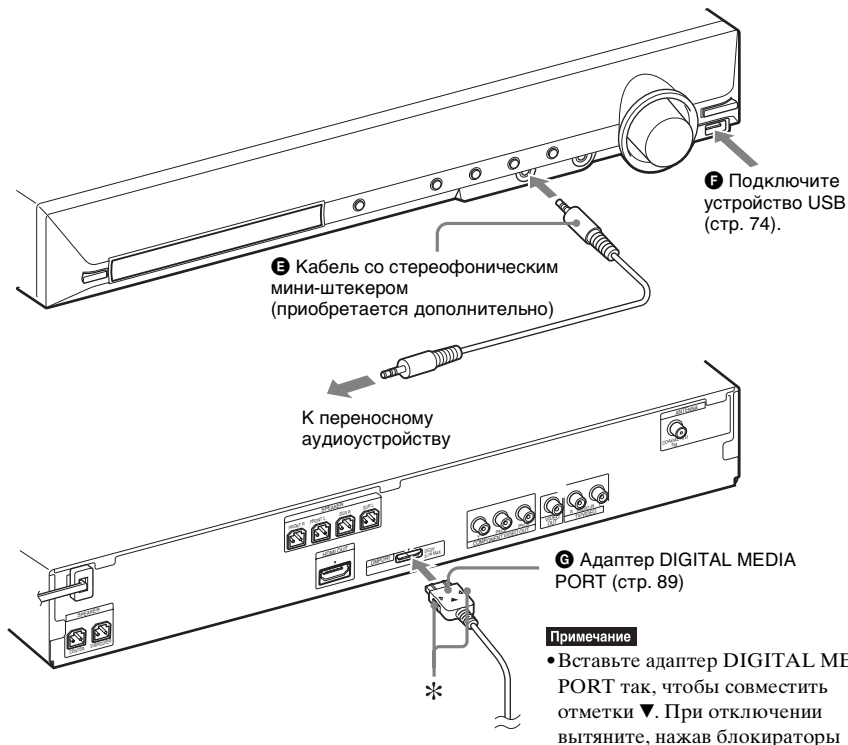

### К сведению

- Вместо телевизора к гнездам TV/VIDEO (AUDIO IN R/L) можно подключить другой компонент, например видеомаягнитофон, цифровой спутниковый ресивер или PlayStation.

## При наличии на телевизоре нескольких аудио/видеоходов

Можно воспроизвести звук с помощью динамиков системы через подключенный телевизор. Подсоедините компоненты, как показано ниже.

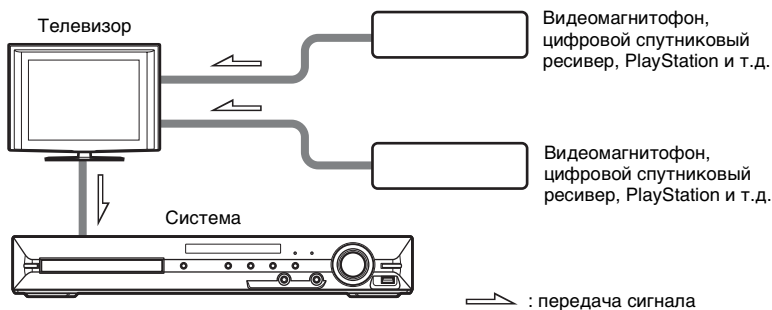

Выберите компонент в меню телевизора. Для получения дополнительной информации см. инструкции по эксплуатации телевизора.

При наличии на телевизоре не более двух аудио/видеоходов для получения звукового сигнала с нескольких компонентов потребуется переключатель.

## Подключение антенны

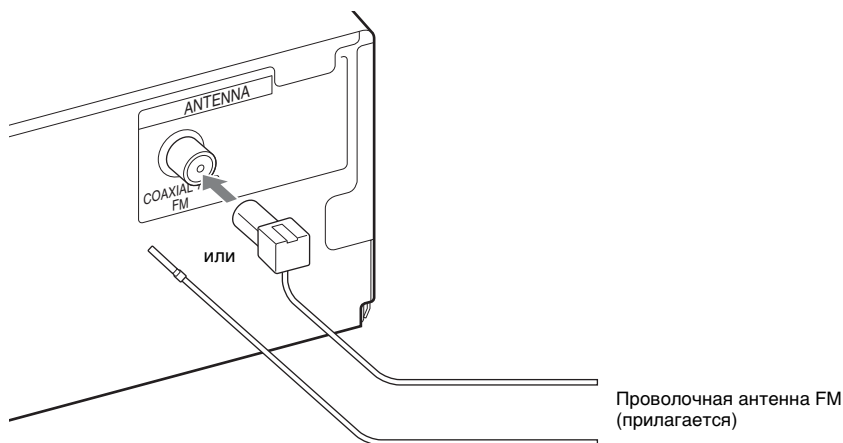

### Примечание

- Обязательно полностью растяните проволочную антенну FM.
- После подключения проволочной антенны FM поддерживайте, насколько это возможно, ее в горизонтальном положении.

### К сведению

- При плохом приеме FM воспользуйтесь 75-омным коаксиальным кабелем (приобретается дополнительно) для подключения устройства к наружной антенне FM, как показано ниже.

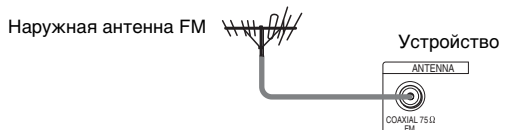

## Подключение кабеля питания переменного тока

Перед тем как подсоединить кабель питания переменного тока устройства к настенной розетке, подсоедините к устройству все динамики.

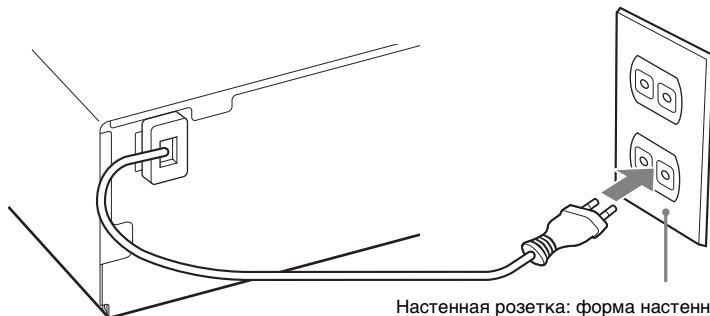

Настенная розетка: форма настенной розетки может отличаться в зависимости от области.

## 0 режиме демонстрации

После подключения кабеля питания переменного тока на дисплее передней панели запускается деморолик.

### Включение/выключение режима демонстрации

- 1** Нажмите кнопку  $I/\text{ON}$  на устройстве.  
Система включится.
- 2** Нажмите кнопку SYSTEM MENU.
- 3** Нажимайте кнопки  $\uparrow/\downarrow$ , пока на дисплее передней панели не появится индикация “DEMO”, затем нажмите  $\oplus$  или  $\rightarrow$ .
- 4** Нажмите кнопку  $\uparrow/\downarrow$  для выбора значения.
  - “DEMO ON”: включен.
  - “DEMO OFF”: отключен.
- 5** Нажмите кнопку  $\oplus$ .  
Настройка выполнена.
- 6** Нажмите кнопку SYSTEM MENU.  
Системное меню отключится.

#### К сведению

- При приобретении системы или если настройки системы имеют заводские предустановленные значения (например, после выполнения операции “COLD RESET” (стр. 104)), можно выключить демонстрацию нажатием кнопки  $I/\text{ON}$  на пульте дистанционного управления.

## Шаг 3. Быстрая настройка

Выполните следующие действия, чтобы произвести основные настройки для эксплуатации системы.  
Отображение элементов зависит от зоны.

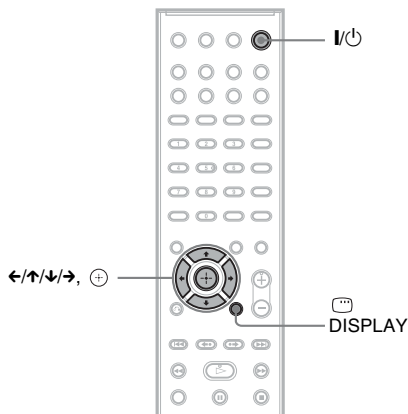

- 1** Включите телевизор.
- 2** Нажмите кнопку I/O.

### Примечание

- Убедитесь, что выбрана функция “DVD” (стр. 31).

- 3** Переключите селектор входного сигнала на телевизоре, чтобы сигнал с системы появился на экране телевизора.

Внизу экрана появится надпись [Нажмите [ENTER], чтобы запустить БЫСТРУЮ НАСТРОЙКУ.]. Если это сообщение не появилось, выведите на экран дисплей быстрой настройки (стр. 29).

- 4** Нажмите кнопку (+), не вставляя диск.

Появится дисплей настроек для выбора языка, используемого в экранном дисплее.

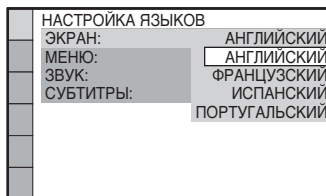

- 5** С помощью кнопок ↑/↓ выберите язык и нажмите кнопку (+).

Появится дисплей настроек для выбора форматного соотношения экрана подключаемого телевизора.

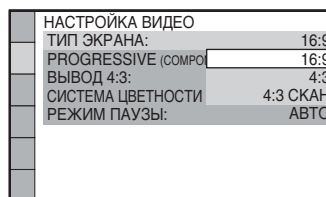

- 6** Нажмите кнопку ↑/↓ для выбора настройки, соответствующей типу телевизора, затем нажмите (+).

- [16:9]: широкоэкранный телевизор или стандартный телевизор 4:3 с функцией широкоформатного режима (стр. 59)
- [4:3] или [4:3 СКАН]: стандартный телевизор 4:3 (стр. 59)

Появится дисплей настроек для функции Контроль по HDMI.

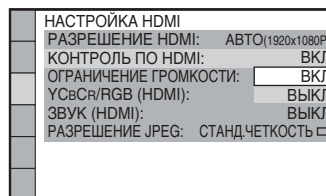

- 7** С помощью кнопок  $\uparrow/\downarrow$  выберите установку и нажмите кнопку  $\oplus$ .
- [ВКЛ]: функция Контроля по HDMI (стр. 71) включена.
  - [ВЫКЛ]: функция Контроля по HDMI выключена.

Отобразится дисплей настроек для выбора конфигурации динамиков.



- 8** Нажмите  $\leftarrow/\rightarrow$  для выбора изображения реальной конфигурации динамиков, затем нажмите  $\oplus$ .

Для получения дополнительной информации см. раздел “Настройка оптимальных параметров объемного звучания в комнате” (стр. 90).

- 9** Подсоедините калибровочный микрофон (прилагается) к гнезду A.CAL MIC на передней панели

Установите калибровочный микрофон на уровне уха на штативе и т. п. (приобретается дополнительно). Все динамики должны быть обращены к калибровочному микрофону, причем между ними не должно быть никаких препятствий.



- 10** С помощью кнопок  $\leftarrow/\rightarrow$  выберите [ДА], затем нажмите кнопку  $\oplus$ . Начнется [АВТОКАЛИБРОВКА]. Во время проведения замера следует соблюдать тишину.

**Примечание**

- После запуска функции [АВТОКАЛИБРОВКА] начнут раздаваться громкие тестовые звуки. Громкость уменьшить не удастся. Не забывайте о воздействии громкого звука на детей и соседей.
- Окружающая среда в помещении, в котором установлена система, может повлиять на точность замеров. Если размеры значительно отличаются от расположения динамиков, выполните настройки динамика вручную, следуя “Установки для динамиков” (стр. 64).

- 11** Отсоедините калибровочный микрофон и нажмите  $\leftarrow/\rightarrow$ , чтобы выбрать значение [ДА], затем  $\oplus$ . Быстрая настройка будет завершена. Все операции по подключению и установке завершены.

## Завершение быстрой настройки



На любом этапе быстрой настройки нажмите кнопку  DISPLAY.

### Повторный вызов дисплея быстрой настройки

**1** Нажимайте кнопку FUNCTION, пока на дисплее передней панели не появится индикация “DVD”.



**2** Нажмите кнопку  DISPLAY, когда система находится в режиме остановки.

На экране телевизора появится дисплей меню управления.

**3** С помощью кнопок , выберите  [УСТАНОВКА] и нажмите кнопку .

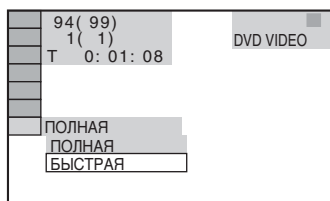
Появятся значения для элемента [УСТАНОВКА].



**4** С помощью кнопок , выберите [БЫСТРЫЙ] и нажмите кнопку .

Появится дисплей быстрой настройки.

## Установка типа видеовыхода, соответствующего сигналу телевизора

Выберите тип видеовыхода системы в зависимости от типа подключения телевизора (стр. 20).

### Выбор типа видеосигнала, выводимого через гнездо HDMI OUT



После подсоединения устройства к телевизору с помощью кабеля HDMI

выбирается тип видеосигнала, выводимого через гнездо HDMI OUT. Дополнительную информацию см. в инструкциях по эксплуатации, прилагаемых к телевизору/проектору и т. п.



**1** Нажимайте кнопку FUNCTION, пока на дисплее передней панели не появится индикация “DVD”.

**2** Нажмите кнопку  DISPLAY, когда система находится в режиме остановки.



На экране телевизора появится дисплей меню управления.

**3** С помощью кнопок , выберите  [УСТАНОВКА] и нажмите кнопку .



Появятся значения для элемента [УСТАНОВКА].



**4** С помощью кнопок , выберите [ИНДИВИДУАЛЬНЫЙ] и нажмите кнопку .

Отобразится дисплей настроек.

**5** С помощью кнопок , выберите [НАСТРОЙКА HDMI] и нажмите кнопку .

Появятся значения для элемента [НАСТРОЙКА HDMI].

**6** С помощью кнопок , выберите [РАЗРЕШЕНИЕ HDMI] и нажмите кнопку .

**7** С помощью кнопок , выберите необходимое значение, затем нажмите кнопку .

- [АВТО (1920 × 1080p)]: вывод оптимального для подключенного телевизора видеосигнала.
- [1920 × 1080i]: вывод видеосигналов 1920 × 1080i\*.
- [1280 × 720p]: вывод видеосигналов 1280 × 720p\*.
- [720 × 480p]\*\*: вывод видеосигналов 720 × 480p\*.

\* i: с чересстрочной разверткой, p: с прогрессивной разверткой

\*\* В зависимости от страны может появиться индикация [720 × 480/576p].

## Принимает ли телевизор сигналы в прогрессивном формате?

Прогрессивный метод отображения телеизображений снижает мерцание и делает изображение четче. Для использования данного метода необходимо подключиться к телевизору, принимающему сигналы в прогрессивном формате.

**1** Нажимайте кнопку **FUNCTION**, пока на дисплее передней панели не появится индикация “DVD”.

**2** Нажмите кнопку  **DISPLAY**, когда система находится в режиме остановки.

На экране телевизора появится дисплей меню управления.

**3** С помощью кнопок **↑/↓**, выберите  [**УСТАНОВКА**] и нажмите кнопку **+**.

Появятся значения для элемента [**УСТАНОВКА**].

**4** С помощью кнопок **↑/↓** выберите [**ИНДИВИДУАЛЬНЫЙ**] и нажмите кнопку **+**.

Отобразится дисплей настроек.

**5** С помощью кнопок **↑/↓** выберите [**НАСТРОЙКА ВИДЕО**] и нажмите кнопку **+**.

Появятся значения для элемента [**НАСТРОЙКА ВИДЕО**].

**6** С помощью кнопок **↑/↓** выберите [**PROGRESSIVE (COMPONENT OUT)**] и нажмите кнопку **+**.

**7** С помощью кнопок **↑/↓**, выберите необходимое значение, затем нажмите кнопку **+**.

[**ВЫКЛ**]: система не выводит сигналы в прогрессивном формате. Выберите данное значение, если:

- телевизор не принимает сигналы в прогрессивном формате;
- телевизор не подключен при помощи гнезд **COMPONENT VIDEO OUT**.

[**ВКЛ**]: система выводит сигналы в прогрессивном формате. Выберите данное значение, если:

- телевизор может принимать сигналы в прогрессивном формате;
- телевизор подсоединен через гнезда **COMPONENT VIDEO OUT**.

При выборе значения [**ВКЛ**] появится экран подтверждения. Выполните следующие действия.

**8** С помощью кнопок **←/→** выберите [**ПУСК**], затем нажмите кнопку **+**.

Система будет выводить сигнал в прогрессивном формате в течение 5 секунд. Убедитесь, что экран отображается правильно.

**9** С помощью кнопок **←/→** выберите [**ДА**], затем нажмите кнопку **+**.

Система будет выводить сигнал в прогрессивном формате. При выборе значения [**НЕТ**] система не будет выводить сигнал в прогрессивном формате.

## Шаг 4. Выбор источника

Можно выбирать источник воспроизведения.

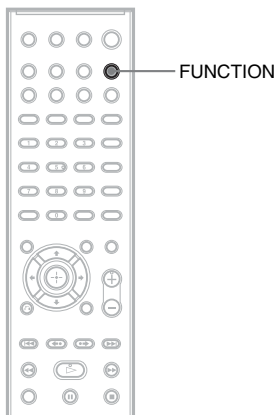

**Нажимайте кнопку FUNCTION, пока на дисплее передней панели не отобразится название нужной функции.**

Каждый раз при нажатии кнопки FUNCTION функции на дисплее передней панели изменяются следующим образом.

“DVD” → “TUNER FM” → “USB” →  
 “TV/VIDEO” → “DMPORT” →  
 “AUDIO” → ...

Функция	Источник
“DVD”	Диск, воспроизводимый системой
“TUNER FM”	Радио FM (стр. 67)
“USB”	Устройство USB (стр. 74)
“TV/VIDEO”	Телевизор или компонент, подключенный к гнездам TV/VIDEO на задней панели
“DMPORT”	Адаптер DIGITAL MEDIA PORT (стр. 89)

Функция	Источник
“AUDIO”	Переносное аудиоустройство, подключенное к гнезду AUDIO IN на передней панели

## Шаг 5. Воспроизведение объемного звука

Можно создать эффект объемного звучания, просто выбрав один из режимов декодирования, запрограммированных в системе. Благодаря им можно наслаждаться захватывающим и мощным звучанием кинотеатра у себя дома.

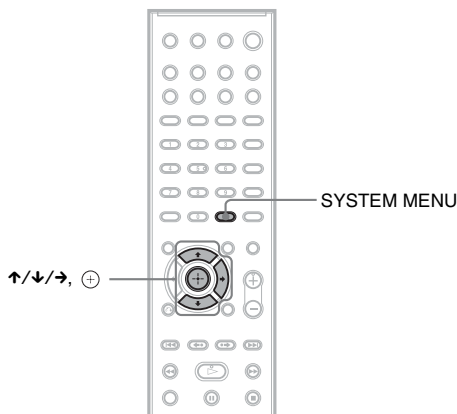

### Воспроизведение звука телевизора с 5.1-канальным эффектом объемного звучания

- 1** Нажмите кнопку SYSTEM MENU.
- 2** Нажимайте кнопки ↑/↓, пока на дисплее передней панели не появится индикация “DEC. MODE”, затем нажмите ⊕ или →.
- 3** Нажимайте кнопку ↑/↓, пока на дисплее передней панели не появится индикация “PRO LOGIC”.
- 4** Нажмите кнопку ⊕.  
Настройка выполнена.
- 5** Нажмите кнопку SYSTEM MENU.  
Системное меню отключится.

#### Примечание

- Если звук телевизионной программы монофонический, он выводится только из центрального динамика.

## Выбор эффектов объемного звучания в соответствии с личными предпочтениями

- 1** Нажмите кнопку SYSTEM MENU.
- 2** Нажимайте кнопки  $\uparrow/\downarrow$ , пока на дисплее передней панели не появится индикация “DEC. MODE”, затем нажмите  $\oplus$  или  $\rightarrow$ .
- 3** Нажимайте кнопку  $\uparrow/\downarrow$ , пока на дисплее передней панели не отобразится требуемый эффект объемного звучания.  
Описание эффектов объемного звучания приведено в таблице ниже.
- 4** Нажмите кнопку  $\oplus$ .  
Настройка выполнена.
- 5** Нажмите кнопку SYSTEM MENU.  
Системное меню отключится.

### 0 выходе динамика

Таблица ниже описывает варианты при подключении всех динамиков к устройству и установке параметра [ПОДКЛЮЧЕНИЕ A/C] значения [СТАНДАРТНЫЙ] (стр. 90). Для моделей для Австралии настройка по умолчанию: “A.F.D. STD”. Для других моделей настройка по умолчанию: “A.F.D. MULTI”.

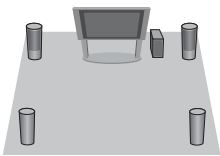
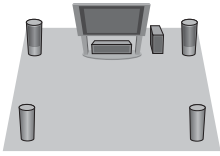
Источники звука	Эффект объемного звучания	Эффект
Зависит от расстановки.	“A.F.D. STD” (AUTO FORMAT DIRECT STANDARD)	Система определяет звуковой формат источника и звук выводится так, как он был записан/закодирован.
	“A.F.D. MULTI” (AUTO FORMAT DIRECT MULTI)	<ul style="list-style-type: none"> <li>• 2-канальный источник: система выводит 2-канальный звук через передние динамики и динамики объемного звучания, распределяя 2-канальный звук между левым и правым каналами объемного звучания.</li> <li>• Многоканальный источник: система выводит звук через динамики в соответствии с числом каналов источника.</li> </ul>
	“PRO LOGIC” “PLII MOVIE” “PLII MUSIC”	<ul style="list-style-type: none"> <li>• 2-канальный источник: система моделирует объемный звук из 2-канального источника и выводит его через все динамики. <ul style="list-style-type: none"> <li>– “PRO LOGIC” выполняет декодирование формата Dolby Pro Logic.</li> <li>– “PLII MOVIE” выполняет декодирование формата Dolby Pro Logic II для режима фильма.</li> <li>– “PLII MUSIC” выполняет декодирование формата Dolby Pro Logic II для режима музыки.</li> </ul> </li> <li>• Многоканальный источник: система выводит звук через динамики в соответствии с числом каналов источника.</li> </ul>

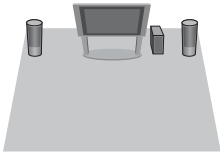
Источники звука	Эффект объемного звучания	Эффект
	“2CH STEREO”	Система выводит звук через передние динамики и сабвуфер вне зависимости от звукового формата или числа каналов. Звук любого формата многоканального объемного звучания декодируется в 2-канальный.

### Отключение эффекта объемного звучания

Выберите для “DEC. MODE” значения “A.F.D. STD” или “2CH STEREO”.

#### Примечание

- При приеме сигнала двуязычного вещания функции “PRO LOGIC”, “PLII MOVIE” и “PLII MUSIC” не работают.
- Не удастся выбрать режим декодирования во время загрузки диска в систему.
- В режиме караоке не удастся выбрать режим декодирования.
- Во время считывания устройством файлов с устройства USB или передаче песен выбрать режим декодирования не удастся.
- В зависимости от входного потока режим декодирования может быть недоступен.
- Если выбран параметр “A.F.D. MULTI”, стереоэффект или эффект объемного звучания может быть недоступен. В этом случае выберите “A.F.D. STD”, “PRO LOGIC”, “PLII MOVIE” или “PLII MUSIC”.

# Воспроизведение диска

- DVD-V    DVD-VR    VIDEO CD    Super Audio CD    C D
- DATA-CD    DATA DVD

На разных дисках DVD VIDEO или VIDEO CD некоторые операции, возможно, будут отличаться или ограничиваться. См. инструкции по эксплуатации, прилагаемые к диску.

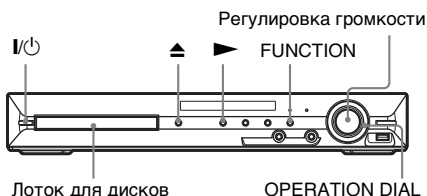

Если в системе не установлен режим “DVD”, нажмите кнопку FUNCTION, чтобы выбрать “DVD”.

## 4 Нажмите на устройстве кнопку ▲, чтобы открыть лоток для дисков, и поместите диск в лоток.

Поместите один диск в лоток для дисков и нажмите кнопку ▲.

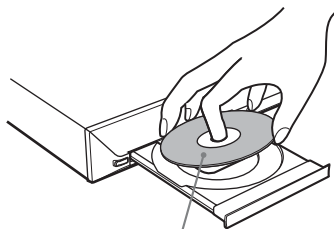

Этикетка должна находиться сверху.

### Примечание

- При воспроизведении диска диаметром 8 см поместите его во внутренний круг лотка. Убедитесь, что диск установлен строго по центру лотка.
- Не помещайте в лоток несколько дисков.

## 5 Нажмите кнопку ▷.

Система начнет воспроизведение (непрерывное).

## 6 Отрегулируйте уровень громкости с помощью кнопок VOLUME +/- на пульте дистанционного управления или регулятора VOLUME на устройстве.

Индикация уровня громкости отобразится на экране телевизора и на дисплее передней панели.

### Примечание

- При включении функции Контроль по HDMI телевизор, подключенный к системе с помощью кабеля HDMI, может работать синхронно с остальными компонентами системы. Для получения дополнительной информации см. раздел “Использование функции Контроль по HDMI для “BRAVIA” Sync” (стр. 71).

- 1** Включите телевизор.
- 2** Переключите селектор входного сигнала телевизора на систему.
- 3** Нажмите I/⏻.  
Система включится.

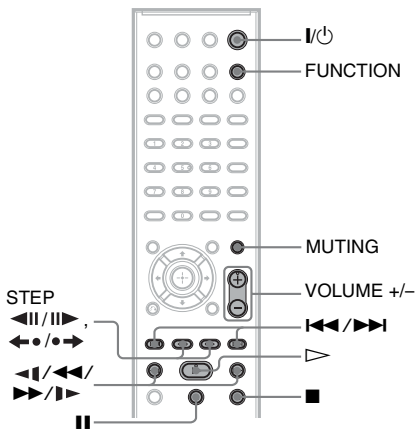

## Выключение системы

Нажмите кнопку  при включенной системе. Система перейдет в режим ожидания.

## Экономия электроэнергии в режиме ожидания

Нажмите кнопку  при включенной системе.

Перед переводом в режим ожидания убедитесь, что система находится в следующем состоянии.

- Для параметра “DEMO” установлено значение “OFF” (стр. 26).
- Для параметра [КОНТРОЛЬ ПО HDMI] установлено значение [ВЫКЛ] (стр. 71).

## Прочие функции

Операция	Нажмите
Остановка	■
Пауза	
Возобновление воспроизведения после паузы	или ▷
Переход к следующему разделу, дорожке или сцене <sup>1)</sup>	▶▶
Переход к предыдущему разделу, дорожке или сцене <sup>1)</sup>	◀◀ дважды в течение секунды. При однократном нажатии кнопки ◀◀ можно перейти к началу текущего раздела, дорожки или сцены.
Выберите нужный раздел, дорожку или сцену с помощью OPERATION DIAL на устройстве <sup>1)</sup>	Поворот OPERATION DIAL по часовой стрелке соответствует нажатию ▶▶. Поворот OPERATION DIAL против часовой стрелки соответствует нажатию ◀◀.

Операция	Нажмите
Временное выключение звука	MUTING. Чтобы снова включить звук, нажмите эту кнопку еще раз или воспользуйтесь кнопкой VOLUME +, чтобы отрегулировать уровень громкости.
Остановка воспроизведения и извлечение диска	Кнопка  на устройстве.
Быстрый поиск места с помощью функции перемотки вперед или назад (сканирование) <sup>1)</sup>	Нажмите кнопку ▶▶/▶▶ или ◀◀/◀◀ при воспроизведении диска. При каждом нажатии кнопки ▶▶/▶▶ или ◀◀/◀◀ во время сканирования скорость воспроизведения меняется. Чтобы вернуться к обычному режиму воспроизведения, нажмите кнопку ▷. Реальная скорость для некоторых дисков может отличаться.
Покадровый просмотр (замедленное воспроизведение) <sup>2)</sup>	Нажмите кнопку ▶▶/▶▶ или ◀◀/◀◀ <sup>3)</sup> , когда система находится в режиме паузы. При каждом нажатии кнопки ▶▶/▶▶ или ◀◀/◀◀ <sup>3)</sup> во время замедленного воспроизведения меняется скорость воспроизведения. Предусмотрены две скорости воспроизведения. Чтобы вернуться к обычному режиму воспроизведения, нажмите кнопку ▷.

Операция	Нажмите
Воспроизведение по одному кадру (остановка кадра) <sup>2)4)5)</sup>	Нажмите кнопку STEP <b>▶▶</b> , когда система находится в режиме паузы, для перехода к следующему кадру. Нажмите кнопку STEP <b>◀◀</b> для перехода к предыдущему кадру в режиме паузы (только для дисков DVD VIDEO/DVD-R/DVD-RW). Чтобы вернуться к обычному режиму воспроизведения, нажмите кнопку <b>▷</b> .
Повторное воспроизведение предыдущей сцены (предыдущие 10 секунд) <sup>6)</sup>	Нажмите кнопку <b>◀•</b> (быстрый повтор воспроизведения) во время воспроизведения.
Быстрая перемотка текущей сцены вперед (следующие 30 секунд) <sup>7)</sup>	Нажмите кнопку <b>•▶</b> (быстрое продвижение) во время воспроизведения.

<sup>1)</sup>Кроме файлов изображения JPEG.

<sup>2)</sup>Только для дисков DVD VIDEO/DVD-R/DVD-RW/VIDEO CD.

<sup>3)</sup>За исключением дисков VIDEO CD.

<sup>4)</sup>На дисках DVD-VR невозможно выполнять поиск неподвижного изображения.

<sup>5)</sup>При воспроизведении дисков DATA CD/DATA DVD эта функция работает только для видеофайлов.

<sup>6)</sup>Только для дисков DVD VIDEO/DVD-RW/DVD-R. Кнопка не используется для видеофайлов формата DivX/MPEG4.

<sup>7)</sup>Только для дисков DVD VIDEO/DVD-RW/DVD-R/DVD+RW/DVD+R. Кнопка не используется для видеофайлов формата DivX/MPEG4.

## Воспроизведение с несколькими ракурсами и субтитрами

### Смена ракурсов

**DVD-V**

Если на диске DVD VIDEO записаны сцены с несколькими ракурсами, то ракурс просмотра можно менять.

**Нажимайте кнопку ANGLE во время воспроизведения, чтобы выбрать нужный ракурс.**

### Отображение субтитров

**DVD-V**

**DVD-VR**

**DATA-CD**

**DATA DVD**

Если на диске записаны субтитры, то во время воспроизведения их можно включать или отключать. Если на диске записаны субтитры на нескольких языках, можно изменять язык субтитров во время воспроизведения или по желанию включать или отключать их.

**Нажимайте кнопку SUBTITLE во время воспроизведения, чтобы выбрать нужный язык субтитров.**

**Примечание**

- Функция выбора субтитров доступна в том случае, если видеофайл DivX имеет расширение “.avi” или “.divx”, а информация о субтитрах содержится в этом же файле.

## Изменение параметров звучания

**DVD-V**

**DVD-VR**

**VIDEO CD**

**CD**

**DATA-CD**

**DATA DVD**

При воспроизведении на системе диска DVD VIDEO или DATA CD/DATA DVD (видеофайлы DivX), записанного в нескольких аудиоформатах (PCM, Dolby Digital, MPEG audio или DTS), можно изменить аудиоформат. Если дорожки на диске DVD VIDEO записаны на

нескольких языках, можно также изменить язык.

При воспроизведении дисков VIDEO CD, CD, DATA CD или DATA DVD можно выбрать звук левого или правого канала и прослушивать его как через левый, так и через правый динамик.

При прослушивании дисков Super Audio CD не удастся изменить звук.

**Нажимая кнопку AUDIO во время воспроизведения, выберите нужный аудиосигнал.**

#### ■ DVD VIDEO

На разных дисках DVD VIDEO языки, доступные для выбора, могут быть различными.

Четыре отображаемых символа означают код языка. Чтобы определить, к какому языку относится тот или иной код, см. раздел “Перечень кодов языков” (стр. 126). Если один и тот же язык отображается два или более раз, то диск DVD VIDEO записан с использованием нескольких аудиоформатов.

#### ■ DVD-VR

Отображаются типы звуковых дорожек, записанные на диске.

Пример:

- [1: ГЛАВНОЕ] (основной звук)
- [1: ВСПОМОГАТЕЛЬНОЕ] (дополнительный звук)
- [1: ГЛАВНОЕ+ ВСПОМОГАТЕЛЬНОЕ] (основной и дополнительный звук)
- [2: ГЛАВНОЕ]
- [2: ВСПОМОГАТЕЛЬНОЕ]
- [2: ГЛАВНОЕ+ ВСПОМОГАТЕЛЬНОЕ]

#### ■ VIDEO CD/CD/DATA CD (файл MP3)/ DATA DVD (файл MP3)

- [СТЕРЕО]: стандартный стереозвук
- [1L]: звук левого канала (монофонический)
- [2R]: звук правого канала (монофонический)

#### ■ DATA CD (видеофайл формата DivX)/ DATA DVD (видеофайл формата DivX)

Форматы аудиосигналов дисков DATA CD или DATA DVD, доступные для выбора, могут быть различными у разных видеофайлов формата DivX, имеющихся на диске. Формат показан на экране телевизора.

#### ■ Super VCD

- [1:СТЕРЕО]: стереозвук звуковой дорожки 1.
- [1:1L]: звук левого канала звуковой дорожки 1 (монофонический).
- [1:2R]: звук правого канала звуковой дорожки 1 (монофонический).
- [2:СТЕРЕО]: стереозвук звуковой дорожки 2.
- [2:1L]: звук левого канала звуковой дорожки 2 (монофонический).
- [2:2R]: звук правого канала звуковой дорожки 2 (монофонический).

## Проверка формата аудиосигнала

DVD-V DATA-CD DATA DVD

При многократном нажатии кнопки AUDIO во время воспроизведения формат текущего аудиосигнала (PCM, Dolby Digital, DTS и т.д.) отображается следующим образом.

#### ■ DVD

**Пример:**

Dolby Digital 5.1-канальный

Объемное звучание (Л/П) LFE (низкочастотный эффект)

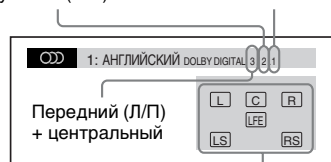

Формат текущей воспроизводимой программы

**Пример:**

Dolby Digital 3-канальный

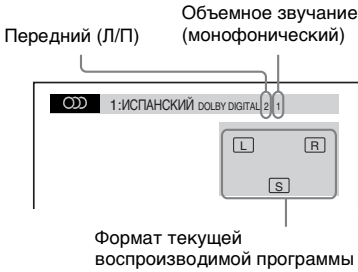
**■ DATA CD (видеофайл)/DATA DVD (видеофайл)****Пример:**

звуковые дорожки MP3

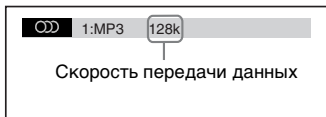
**Выбор области воспроизведения диска Super Audio CD**

Некоторые диски Super Audio CD состоят из 2-канальной и многоканальной областей воспроизведения. Можно выбрать область воспроизведения, которую требуется прослушать.

**1** Нажмите кнопку DISPLAY, когда система находится в режиме остановки.

На экране телевизора появится дисплей меню управления.

**2** Нажимая кнопки , выберите [MULTI/2CH] и нажмите кнопку .

Появятся значения для элемента [MULTI/2CH].

**3** Нажимая кнопки , выберите нужную установку, а затем нажмите кнопку .

- [MULTI]: воспроизведение многоканальной области.
- [2CH]: воспроизведение 2-канальной области.

**Примечание**

- Если диск Super Audio CD не содержит многоканальной области воспроизведения, не удастся выбрать слой воспроизведения.

**Смена области воспроизведения гибридного диска Super Audio CD**

Некоторые диски Super Audio CD состоят из слоев Super Audio CD и CD. Можно выбрать слой воспроизведения, который требуется прослушать.

**1** Нажмите кнопку DISPLAY, когда система находится в режиме остановки.

На экране телевизора появится дисплей меню управления.

**2** Нажимая кнопки , выберите [СЛОЙ SUPER AUDIO CD/CD] и нажмите кнопку .

■ Если в текущий момент выбран слой CD  
появится индикация [SUPER AUDIO CD].

■ Если в текущий момент выбран слой Super Audio CD  
появится индикация [CD].

**3** Нажмите кнопку , чтобы выбрать слой.

- [SUPER AUDIO CD]: воспроизведение слоя Super Audio CD.  
При воспроизведении слоя Super Audio CD на дисплее передней

панели появляется индикация “SA-CD”.

- [CD]: воспроизведение слоя CD. При воспроизведении слоя CD на дисплее передней панели появляется индикация “CD”.

#### Примечание

- Функции режима воспроизведения работают только в рамках выбранного слоя или области воспроизведения.
- При выборе слоя CD не удастся изменить области воспроизведения.
- Аудиосигналы Super Audio CD не выводятся через гнездо HDMI OUT.

## Воспроизведение дисков VIDEO CD с функциями контроля воспроизведения PBC (версия 2.0)

*(воспроизведение с функцией контроля воспроизведения)*

#### VIDEO CD

С помощью функции PBC (Playback Control) можно без труда выполнять простые операции в диалоговом режиме, а также функции поиска и другие подобные действия.

Воспроизведение с функцией контроля воспроизведения позволяет просматривать компакт-диски VIDEO CD в диалоговом режиме, следуя командам меню на экране телевизора.

- 1 Начало воспроизведения диска VIDEO CD с функцией контроля воспроизведения PBC.**  
Появится меню, из которого требуется выбрать нужные шаги.
- 2 Выберите нужный номер элемента с помощью номерных кнопок.**  
В случае ошибки нажмите кнопку CLEAR, чтобы стереть цифру.
- 3 Нажмите кнопку  $\oplus$ .**

## 4 Чтобы выполнять операции в диалоговом режиме, следуйте инструкциям меню.

См. инструкции по эксплуатации, прилагаемые к диску, поскольку процедуры могут меняться в зависимости от диска VIDEO CD.

### Возврат в меню

Нажмите кнопку  $\curvearrowright$  RETURN.

#### Примечание

- В зависимости от используемого диска VIDEO CD в шаге 3 в инструкциях по эксплуатации, прилагаемых к диску, вместо рекомендации [Нажмите кнопку ENTER] может содержаться рекомендация [Нажмите кнопку SELECT]. В этом случае нажмите кнопку  $\triangleright$ .

#### К сведению

- Чтобы диск воспроизводился без использования функции контроля воспроизведения PBC, нажмите  $\lll$ / $\ggg$  или одну из номерных кнопок, когда система остановлена для выбора дорожки, затем нажмите кнопку  $\triangleright$  или  $\oplus$ . Система начнет воспроизведение. Неподвижные изображения, такие как меню, воспроизводиться не будут. Чтобы вернуться к воспроизведению с использованием функции контроля воспроизведения, дважды нажмите кнопку  $\blacksquare$ , а затем кнопку  $\triangleright$ .

## Возобновление воспроизведения с точки остановки диска

*(возобновление воспроизведения)*



В случае остановки диска система запоминает тот момент, когда была нажата кнопка  $\blacksquare$ , а на дисплее передней панели появляется индикация “RESUME”. Пока диск не извлечен из системы, возможность возобновления воспроизведения остается, даже если система будет переведена в режим ожидания в результате нажатия кнопки  $\text{I/O}$ .

## 1 Чтобы остановить воспроизведение диска, нажмите кнопку ■.

На дисплее передней панели появится индикация “RESUME”.

## 2 Нажмите кнопку ▷.

Система начнет воспроизведение с точки, в которой был остановлен диск в шаге 1.

### Примечание

- Существует некоторая вероятность того, что система не сможет возобновить воспроизведение именно с той точки, в которой просмотр был остановлен.
- Точка, в которой был остановлен диск, может быть стерта в следующих случаях:
  - извлечение диска;
  - переход системы режим ожидания (только для дисков DATA CD/DATA DVD);
  - изменение или сброс настроек на дисплее настройки;
  - изменение уровня родительского контроля;
  - изменение функции нажатием кнопки FUNCTION;
  - отключение кабеля питания переменного тока.
- Для дисков DVD-VR, VIDEO CD, Super Audio CD, CD, DATA CD и DATA DVD система сохраняет место возобновления воспроизведения для текущего диска.
- Функция возобновления воспроизведения не работает во время программного воспроизведения и произвольного воспроизведения.
- Возможна некорректная работа данной функции для некоторых дисков.

### К сведению

- Чтобы начать воспроизведение с начала диска, дважды нажмите кнопку ■, затем нажмите ▷.

## Возобновление воспроизведения диска

*(Возобн. воспр. многодиск.)*

### DVD-V VIDEO CD

Система имеет возможность возвратиться к точке остановки воспроизведения диска и при загрузке того же диска в следующий раз возобновляет воспроизведение с того места, на котором его просмотр был остановлен. При переполнении памяти

возобновления воспроизведения точка возобновления воспроизведения для диска, воспроизводимого первым, удаляется.

Для включения этой функции в меню [НАСТРОЙКА СИСТЕМЫ] для параметра [ВОЗОБН. ВОСПР. МНОГОДИСК.] установите значение [ВКЛ]. Для получения дополнительной информации см. раздел “[ВОЗОБН. ВОСПР. МНОГОДИСК.] (только диски DVD VIDEO/VIDEO CD)” (стр. 64).

### Примечание

- Система сохраняет точки возобновления в памяти для 10 дисков.

### К сведению

- Чтобы начать воспроизведение с начала диска, дважды нажмите кнопку ■, затем нажмите ▷.

# Использование режима воспроизведения

## Создание собственной программы

(программное воспроизведение)

VIDEO CD    CD

Содержимое диска можно воспроизводить в том порядке, который необходим. Чтобы создать собственную программу, можно задать последовательность воспроизведения имеющихся на диске дорожек. Можно запрограммировать до 99 дорожек.

### 1 Нажмите DISPLAY.

На экране телевизора появится дисплей меню управления.

### 2 С помощью кнопок , выберите [ПРОГРАММА] и нажмите кнопку .

Появятся значения для элемента [ПРОГРАММА].

### 3 С помощью кнопок , выберите [УСТАНОВ ] и нажмите кнопку .

Общее время воспроизведения запрограммированных дорожек

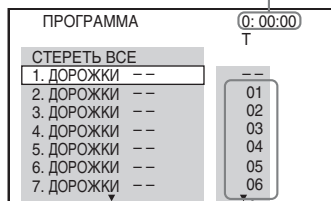

ПРОГРАММА	0: 00:00
СТЕРЕТЬ ВСЕ	---
1. ДОРОЖКИ	--
2. ДОРОЖКИ	--
3. ДОРОЖКИ	--
4. ДОРОЖКИ	--
5. ДОРОЖКИ	--
6. ДОРОЖКИ	--
7. ДОРОЖКИ	--

Дорожки, записанные на диске

### 4 Нажмите кнопку .

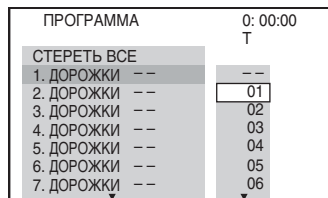

Курсор переместится к строке дорожки [T] (в данном случае к [01]).



ПРОГРАММА	0: 00:00
СТЕРЕТЬ ВСЕ	---
1. ДОРОЖКИ	--
2. ДОРОЖКИ	01
3. ДОРОЖКИ	02
4. ДОРОЖКИ	03
5. ДОРОЖКИ	04
6. ДОРОЖКИ	05
7. ДОРОЖКИ	06

### 5 Выберите дорожку, которую требуется включить в программу.

Например, выберите дорожку с номером [02].

Нажмите кнопку  для выбора номера [02] в столбце [T], затем нажмите кнопку .

Выбранная дорожка

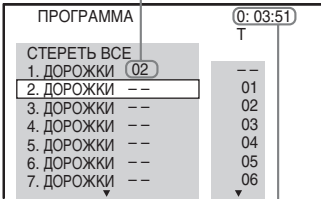

ПРОГРАММА	0: 03:51
СТЕРЕТЬ ВСЕ	---
1. ДОРОЖКИ	02
2. ДОРОЖКИ	01
3. ДОРОЖКИ	02
4. ДОРОЖКИ	03
5. ДОРОЖКИ	04
6. ДОРОЖКИ	05
7. ДОРОЖКИ	06

Общее время воспроизведения запрограммированных дорожек

### 6 Чтобы запрограммировать другие дорожки, повторите шаги 4–5.

Запрограммированные дорожки отобразятся в выбранном порядке.

### 7 Чтобы запустить программное воспроизведение, нажмите кнопку .

Начнется программное воспроизведение выбранных элементов.

По окончании программы ее можно запустить повторно, нажав кнопку .

## Возврат к обычному режиму воспроизведения

Нажмите CLEAR, пока на экране телевизора не отображается дисплей установки программ или выберите [ВЫКЛ] в шаге 3. Для воспроизведения этой же программы выберите [ВКЛ] в шаге 3 и нажмите кнопку ⊕.

## Отключение дисплея меню управления

Нажимайте кнопку [DISPLAY], пока не отключится дисплей меню управления.

## Изменение или отмена программы

- 1** Выполните шаги с 1 по 3 раздела “Создание собственной программы”.
- 2** С помощью кнопок ↑/↓ выберите номер дорожки, который требуется изменить или отменить.  
Чтобы удалить дорожку из программы, нажмите кнопку CLEAR.
- 3** Чтобы создать новую программу, выполните действия, описанные в шаге 5.  
Чтобы отменить программу, выберите [--] в столбце [Т], затем нажмите кнопку ⊕.

## Отмена всех дорожек в запрограммированном порядке

- 1** Выполните шаги с 1 по 3 раздела “Создание собственной программы”.
- 2** Нажмите кнопку ↑ и выберите [СТЕРЕТЬ ВСЕ].
- 3** Нажмите кнопку ⊕.

### Примечание

- При нажатии кнопки CLEAR для возврата в режим обычного воспроизведения режимы произвольного и повторного воспроизведения также отменяются.

## Воспроизведение в случайном порядке

(произвольное воспроизведение)

VIDEO CD Super Audio CD CD DATA-CD DATA DVD

Содержимое диска можно воспроизводить в произвольном порядке. При использовании функции произвольного воспроизведения порядок воспроизведения изменяется.

### Примечание

- При воспроизведении файлов MP3 одна и та же песня может воспроизводиться многократно.

- 1** Нажмите кнопку [DISPLAY] во время воспроизведения.  
На экране телевизора появится дисплей меню управления.
- 2** С помощью кнопок ↑/↓ выберите [ПРОИЗВОЛЬНОЕ ВОСПР] и нажмите кнопку ⊕.  
Появятся значения для элемента [ПРОИЗВОЛЬНОЕ ВОСПР].
- 3** С помощью кнопки ↑/↓ выберите элемент для произвольного воспроизведения.
  - VIDEO CD/Super Audio CD/CD
    - [ВЫКЛ]: выключено.
    - [ДОРОЖКИ]: произвольное воспроизведение дорожек на диске.
  - Во время программного воспроизведения
    - [ВЫКЛ]: выключено.
    - [ВКЛ]: перетасовка дорожек, выбранных для программного воспроизведения.
  - Диск DATA CD (за исключением видеофайлов)/диск DATA DVD (за исключением видеофайлов)
    - [ВЫКЛ]: выключено.
    - [ВКЛ. (МУЗЫКА)]: можно воспроизвести в случайном порядке файлы MP3 в папке на текущем диске. Если папка не выбрана, в

случайном порядке будет воспроизведена первая папка.

#### 4 Нажмите кнопку .

Начнется произвольное воспроизведение.

### Возврат к обычному режиму воспроизведения

Нажмите кнопку CLEAR или выберите [ВЫКЛ] в шаге 3.

### Отключение дисплея меню управления

Нажимайте кнопку  DISPLAY, пока не отключится дисплей меню управления.

#### Примечание

- Функцию произвольного воспроизведения нельзя использовать для дисков VIDEO CD и Super VCD с функцией контроля воспроизведения.
- При нажатии кнопки CLEAR для возврата в режим обычного воспроизведения режимы программного и повторного воспроизведения также отменяются.

## Повторное воспроизведение

(повторное воспроизведение)

**DVD-V** **DVD-VR** **VIDEO CD** **Super Audio CD** **C D**

**DATA-CD** **DATA DVD**

Содержимое диска можно воспроизводить повторно. Можно использовать комбинацию режимов произвольного или программного воспроизведения.

#### 1 Нажмите кнопку DISPLAY во время воспроизведения.

На экране телевизора появится дисплей меню управления.

#### 2 С помощью кнопок выберите [ПОВТОР] и нажмите кнопку .

Появятся значения для параметра [ПОВТОР].

### 3 Нажмите кнопку для выбора элемента для повторного воспроизведения.

#### ■ DVD VIDEO/DVD-VR

- [ВЫКЛ]: выключено.
- [ДИСК]: повтор всех глав на диске.
- [ГЛАВА]: повтор текущей главы на диске.
- [РАЗДЕЛ]: повтор текущей главы на диске.

#### ■ VIDEO CD/Super Audio CD/CD

- [ВЫКЛ]: выключено.
- [ДИСК]: повтор всех дорожек на диске.
- [ДОРОЖКИ]: повтор текущей дорожки.

#### ■ DATA CD/DATA DVD

- [ВЫКЛ]: выключено.
- [ДИСК]: повтор всех папок на диске.
- [ПАПКА]: повтор текущей папки.
- [ДОРОЖКИ] (только файлы MP3): повтор текущего файла.
- [ФАЙЛ] (только видеофайлы): повтор текущего файла.

#### 4 Нажмите кнопку .

Элемент выбран.

### Возврат к обычному режиму воспроизведения

Нажмите кнопку CLEAR или выберите [ВЫКЛ] в шаге 3.

### Отключение дисплея меню управления

Нажимайте кнопку  DISPLAY, пока не отключится дисплей меню управления.

#### Примечание

- Функцию повторного воспроизведения нельзя использовать для дисков VIDEO CD и Super VCD с функцией контроля воспроизведения.
- При воспроизведении диска DATA CD/DATA DVD, содержащего файлы MP3 и изображения JPEG, время воспроизведения которых различается, возможно несоответствие звука и изображения.
- При нажатии кнопки CLEAR для возврата в режим обычного воспроизведения режимы программного и произвольного воспроизведения также отменяются.

# Поиск/выбор содержимого диска

## Использование меню DVD

### DVD-V

Диск DVD разделен на участки, которые представляют собой изображение или музыкальный фрагмент. Эти участки называются “главами”. При воспроизведении диска DVD, содержащего несколько глав, можно выбрать нужную главу с помощью кнопки DVD TOP MENU. При воспроизведении диска DVD, для которого можно выбирать такие элементы, как язык субтитров и язык звукового сопровождения, выберите их с помощью кнопки DVD MENU.

#### 1 Нажмите DVD TOP MENU или DVD MENU.

На экране телевизора появится меню диска.

Содержание меню для различных дисков разное.

#### 2 Для выбора элемента, который требуется воспроизвести или изменить, нажимайте кнопки ←/↑/↓/→ или номерные кнопки.

#### 3 Нажмите кнопку ⊕.

### Отображение меню диска DVD на дисплее меню управления

#### 1 Нажмите кнопку DISPLAY во время воспроизведения.

На экране телевизора появится дисплей меню управления.

#### 2 С помощью кнопок ↑/↓, выберите пункт [МЕНЮ ДИСКА] и нажмите кнопку ⊕.

Появятся значения для элемента [МЕНЮ ДИСКА].

#### 3 С помощью кнопок ↑/↓ выберите пункт [МЕНЮ] или [ВЕРХНЕЕ МЕНЮ].

#### 4 Нажмите кнопку ⊕.

### Отключение дисплея меню управления

Нажимайте кнопку  DISPLAY, пока не отключится дисплей меню управления.

## Выбор оригинального или измененного заголовка на диске DVD-VR

### DVD-VR

Эта функция доступна только для дисков DVD-VR, на которых создан список воспроизведения.

#### 1 Нажмите кнопку DISPLAY, когда система находится в режиме остановки.

На экране телевизора появится дисплей меню управления.

#### 2 Нажимая кнопки ↑/↓, выберите [ORIGINAL/PLAY LIST] и нажмите кнопку ⊕.

Появятся значения для элемента [ORIGINAL/PLAY LIST].

#### 3 Нажмите кнопку ↑/↓ для выбора значения.

- [PLAY LIST]: можно воспроизвести главы в порядке существующего списка воспроизведения.
- [ORIGINAL]: воспроизведение изначально записанных глав.

#### 4 Нажмите кнопку ⊕.



# Воспроизведение файлов MP3 и изображений JPEG

**DATA-CD DATA DVD**





Можно воспроизвести файлы MP3 или файлы изображений JPEG:

- с расширением “.mp3” (файл MP3) или “.jpg”/“.jpeg” (файл изображения JPEG);
  - соответствующие формату файлов изображений DCF\*.
- \* “Design rule for Camera File system” (DCF) - это стандарт изображений для цифровых камер, регулируемый ассоциацией Japan Electronics and Information Technology Industries Association (JEITA).



## Примечание

- Система будет воспроизводить любые файлы с расширением “.mp3”, “.jpg” или “.jpeg”, даже если их формат отличается от формата MP3 или JPEG. При воспроизведении таких файлов может слышаться сильный шум, который может стать причиной повреждения системы динамиков.
- Эта система не воспроизводит аудио в формате MP3PRO.
- Система может распознать до 200 папок. Папки, превышающие значение 200, воспроизводиться не будут. (В зависимости от конфигурации папки количество папок, распознаваемых системой, может уменьшиться.)
- Система может распознать до 150 файлов MP3/файлов изображений JPEG в одной папке.
- При переходе к следующей или другой папке начало воспроизведения может занять больше времени.
- Система может не воспроизводить некоторые типы файлов изображений JPEG (например, файл изображения JPEG, имеющий размер менее 8 (ширина) × 8 (высота) пикселей).

## Выбор файла MP3 или папки

- 1** Нажимайте кнопку FUNCTION, пока на дисплее передней панели не появится индикация “DVD”.
- 2** Вставьте диск DATA CD или DATA DVD.  
После загрузки диска на экране телевизора появится список папок.
- 3** Нажмите  DISPLAY.
- 4** С помощью кнопок / выберите  [НОСИТЕЛЬ ДАННЫХ] и нажмите кнопку .

Появятся значения для параметра [НОСИТЕЛЬ ДАННЫХ].

- 5** Если выбран параметр [МУЗЫКА], нажмите DVD MENU. Если выбран параметр, отличный от параметра [МУЗЫКА], с помощью кнопок / выберите параметр [МУЗЫКА], а затем нажмите кнопку .

Появится список папок, содержащий файлы MP3.

Выбранная папка будет выделена желтым цветом.

### СПИСОК ПАПОК

01	Let's Talk About Love (1985)
02	1st Album (1986)
03	In the Middle of Nowhere (1986)
04	Ready for Romance (1986)
05	In the Garden of Venus (1987)
06	Romantic Warriors (1987)
07	Back for Good (1988)
08	Alone (1999)

- 6** Нажмите кнопку  для выбора папки.

### ■ Воспроизведение файлов MP3 в одной папке

Нажмите кнопку , чтобы воспроизвести выбранную папку.

### ■ Выбор файла MP3

Нажмите кнопку .

Отобразится список файлов, содержащихся в папке.

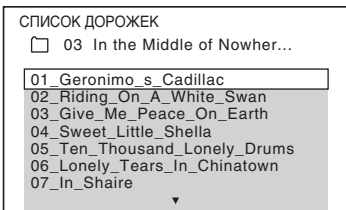

Нажимая кнопки  $\uparrow/\downarrow$ , выберите файл и нажмите кнопку  $\oplus$ .

Система начнет воспроизведение выбранного файла. Можно отключить отображение списка файлов нажатием кнопки DVD MENU. При повторном нажатии кнопки DVD MENU на экран будет выведен список папок.

### Переход к следующей или предыдущей странице

Нажмите кнопку  $\bullet\rightarrow/\leftarrow\bullet$ .

### Остановка воспроизведения

Нажмите кнопку  $\blacksquare$ .

### Переход к следующему или предыдущему файлу MP3

Нажмите кнопку  $\blacktriangleright\blacktriangleright$  для перехода к следующему файлу MP3. Нажмите кнопку  $\blacktriangleleft\blacktriangleleft$  дважды для перехода к предыдущему файлу MP3. При однократном нажатии кнопки  $\blacktriangleleft\blacktriangleleft$  можно перейти к началу текущего файла MP3.

Обратите внимание, что повторным нажатием кнопки  $\blacktriangleright\blacktriangleright$  можно выбрать следующую папку после окончания воспроизведения последнего файла текущей, однако с помощью кнопки  $\blacktriangleleft\blacktriangleleft$  невозможно вернуться к предыдущей папке. Для возврата к предыдущей папке выберите ее из списка папок.

### Возврат к предыдущему дисплею

Нажмите кнопку  $\curvearrowright$  RETURN.

### Включение/отключение дисплея

Нажмите кнопку DVD MENU.

## Прочие функции

См. раздел “Прочие функции” (стр. 36).

## Выбор файла изображения или папки JPEG

**1** Нажимайте кнопку FUNCTION, пока на дисплее передней панели не появится индикация “DVD”.

**2** Вставьте диск DATA CD или DATA DVD.

После загрузки диска на экране телевизора появится список папок.

**3** Нажмите  $\text{☺}$  DISPLAY.

На экране телевизора появится дисплей меню управления.

**4** С помощью кнопок  $\uparrow/\downarrow$  выберите  $\text{📁}$  [НОСИТЕЛЬ ДАННЫХ] и нажмите кнопку  $\oplus$ .

Появятся значения для параметра [НОСИТЕЛЬ ДАННЫХ].

**5** Если выбран параметр [ФОТО], нажмите DVD MENU. Если выбран параметр, отличный от [ФОТО], с помощью кнопок  $\uparrow/\downarrow$  выберите [ФОТО], а затем нажмите кнопку  $\oplus$ .

Появится список папок, содержащий файлы JPEG.

Выбранная папка будет выделена желтым цветом.

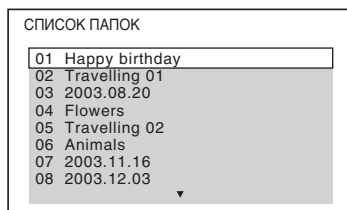

**6** Нажмите кнопку  $\uparrow/\downarrow$  для выбора папки.

$\blacksquare$  Переход к следующей или предыдущей странице

Нажмите кнопку  $\bullet\rightarrow/\leftarrow\bullet$ .

## ■ Воспроизведение файлов изображений JPEG в одной папке

Нажмите кнопку  $\triangleright$ , чтобы воспроизвести выбранную папку. Изображения JPEG будут воспроизводиться в виде демонстрации слайдов. Можно изменить интервал демонстрации слайдов (стр. 50) и добавить эффекты к демонстрации слайдов (стр. 50).

## ■ Выбор файла изображения JPEG с помощью системы просмотра изображений

Нажмите кнопку PICTURE NAVI. На 16 областях экрана отобразится предварительный просмотр файлов изображений JPEG, имеющих в папке.

1	2	3	4
5	6	7	8
9	10	11	12
13	14	15	16

Нажимая кнопки  $\leftarrow/\uparrow/\downarrow/\rightarrow$ , выберите файл изображения JPEG, которое требуется просмотреть, и нажмите кнопку  $\oplus$ .

Для возврата к предыдущему экрану нажмите  $\hookrightarrow$  RETURN.

## Переход к следующему или предыдущему файлу изображения JPEG

Нажмите  $\rightarrow/\leftarrow$ , когда дисплей меню управления не отображается. Обратите внимание, что следующую папку можно выбрать повторным нажатием кнопки  $\rightarrow$  после воспроизведения последнего изображения текущей папки, но невозможно вернуться к предыдущей папке с помощью кнопки  $\leftarrow$ . Для возврата к предыдущей папке выберите ее из списка папок.

## Поворот файла изображения JPEG

При воспроизведении на экране телевизора файла изображения JPEG его можно поворачивать на угол 90 градусов. Во время просмотра отображенного на экране файла изображения JPEG нажмите кнопку  $\uparrow/\downarrow$ .

Для возврата к обычному режиму нажмите CLEAR.

### Примечание

- Если для параметра [РАЗРЕШЕНИЕ JPEG] в меню [НАСТРОЙКА HDMI] установлено значение [(1920 × 1080i) В.Ч.  $\square$ ] или [(1920 × 1080i) В.Ч.] (стр. 62), не удастся выполнить поворот файла изображения JPEG.

## Остановка воспроизведения

Нажмите кнопку  $\blacksquare$ .

## Включение/отключение дисплея

Нажмите кнопку DVD MENU.

## Прочие функции

См. раздел “Прочие функции” (стр. 36).

## Воспроизведение демонстрации слайдов со звуком

Можно выполнить демонстрацию слайдов со звуком, предварительно поместив файлы MP3 и изображений JPEG в одну папку на диске DATA CD или DATA DVD.



**1** Нажимайте кнопку FUNCTION, пока на дисплее передней панели не появится индикация “DVD”.

**2** Вставьте диск DATA CD или DATA DVD.



После загрузки диска на экране телевизора появится список папок.

**3** Нажмите  $\text{☺}$  DISPLAY.



На экране телевизора появится дисплей меню управления.

- 4** С помощью кнопки  выберите  [НОСИТЕЛЬ ДАННЫХ ] и нажмите кнопку .

Появятся значения для параметра [НОСИТЕЛЬ ДАННЫХ].

- 5** Если выбран параметр [МУЗЫКА/ФОТО], нажмите DVD MENU. Если выбран параметр, отличный от параметра [МУЗЫКА/ФОТО], с помощью кнопки  выберите параметр [МУЗЫКА/ФОТО], а затем нажмите кнопку .

Появится список папок.

- 6** Нажимая кнопки , выберите нужную папку, а затем нажмите кнопку .



Система начнет воспроизведение выбранной папки.

Можно включать и отключать отображение списка папок, нажимая кнопку DVD MENU.



**Примечание**

- При одновременном воспроизведении большого файла MP3 и файла изображения JPEG звук может пропадать. При создании файла компания Sony рекомендует установить значение скорости передачи данных в формате MP3 на уровне 128 кбит/с и ниже. Если звук по-прежнему пропадает, уменьшите размер файла изображения JPEG.

## Выбор продолжительности демонстрации файлов изображений JPEG

- 1** Нажмите  DISPLAY. (Если для элемента [НОСИТЕЛЬ ДАННЫХ] установлено значение [МУЗЫКА/ФОТО], дважды нажмите кнопку  DISPLAY.)

На экране телевизора появится дисплей меню управления.

- 2** Нажимая кнопки , выберите  [ИНТЕРВАЛ], затем нажмите кнопку .

Появятся значения для параметра [ИНТЕРВАЛ].

- 3** Нажмите кнопку  для выбора значения.



- [НОРМАЛЬНЫЙ]: установка стандартной длительности.
- [БЫСТРЫЙ]: установка более короткого интервала по сравнению со значением [НОРМАЛЬНЫЙ].
- [МЕДЛЕННЫЙ 1]: установка более продолжительного интервала времени по сравнению со значением [НОРМАЛЬНЫЙ].
- [МЕДЛЕННЫЙ 2]: установка более продолжительного интервала времени по сравнению со значением [МЕДЛЕННЫЙ 1].

- 4** Нажмите кнопку .



**Примечание**

- Процесс отображения некоторых файлов изображений JPEG может занять больше времени, чем установлено. Это отдельно касается прогрессивных файлов изображений JPEG и файлов изображений JPEG размером 3000000 пикселей и выше.

## Выбор эффекта для файлов изображения JPEG при демонстрации файлов

- 1** Нажмите  DISPLAY. (Если для элемента [НОСИТЕЛЬ ДАННЫХ] установлено значение [МУЗЫКА/ФОТО], дважды нажмите кнопку  DISPLAY.)

На экране телевизора появится дисплей меню управления.

- 2** Нажимая кнопки , выберите  [ЭФФЕКТ] и нажмите кнопку .

Появятся значения для параметра [ЭФФЕКТ].

- 3** Нажмите кнопку  для выбора значения.

- [РЕЖИМ 1]: файл изображения JPEG появляется на экране в направлении сверху вниз.
- [РЕЖИМ 2]: файл изображения JPEG появляется на экране

телевизора в направлении слева направо.

- [РЕЖИМ 3]: файл изображения JPEG появится из центра экрана телевизора.
- [РЕЖИМ 4]: для файла изображения JPEG случайно выбирается любой из эффектов.
- [РЕЖИМ 5]: следующий файл изображения JPEG наплывает на предыдущий.
- [ВЫКЛ]: выключено.

#### 4 Нажмите кнопку .

##### Примечание

- Если для параметра [РАЗРЕШЕНИЕ JPEG] в меню [НАСТРОЙКА HDMI] установлено значение [(1920 × 1080i) В.Ч. ] или [(1920 × 1080i) В.Ч.] (стр. 62), параметр [ЭФФЕКТ] недоступен.

## Выбор приоритета воспроизведения типов файлов

Если на диске находится различное содержимое (файлы MP3, файлы изображений JPEG или видеофайлы), можно выбрать приоритет воспроизведения.

- 1 Нажимайте кнопку **FUNCTION**, пока на дисплее передней панели не появится индикация “DVD”.
  - 2 Вставьте диск **DATA CD** или **DATA DVD**.  
После загрузки диска на экране телевизора появится список папок.
  - 3 Нажмите  **DISPLAY**.  
На экране телевизора появится дисплей меню управления.
  - 4 С помощью кнопок  выберите  [НОСИТЕЛЬ ДАННЫХ] и нажмите кнопку .
- Появятся значения для параметра [НОСИТЕЛЬ ДАННЫХ].







#### 5 Нажмите кнопку для выбора значения.

- [МУЗЫКА/ФОТО]: одновременное воспроизведение файлов изображений JPEG и файлов MP3, содержащихся в одной и той же папке, в виде демонстрации слайдов.
- [МУЗЫКА]: воспроизведение файлов MP3 имеет приоритет.
- [VIDEO]: воспроизведение видеофайлов имеет приоритет.
- [ФОТО]: воспроизведение файлов изображения JPEG имеет приоритет. Воспроизведение файлов изображений JPEG возможно в виде демонстрации слайдов.

#### 6 Нажмите кнопку .

Для получения дополнительной информации о приоритете воспроизведения типов файлов параметра [НОСИТЕЛЬ ДАННЫХ] см. “Приоритет воспроизведения типов файлов” (стр. 125).

## Отображение списка файлов MP3/файлов изображений JPEG

- 1 Нажмите кнопку  **DISPLAY** во время воспроизведения.  
На экране телевизора появится дисплей меню управления.
- 2 С помощью кнопок  выберите  [ОБЗОР] и нажмите кнопку .
- 3 Появятся значения для элемента [ОБЗОР].
- 3 С помощью кнопок  выберите необходимый список, затем нажмите кнопку .
  - [СПИСОК ПАПЕК]: отобразится список папок. Выполните действия, описанные в шаге 6 раздела “Выбор файла MP3 или папки” (стр. 47) или

“Выбор файла изображения или папки JPEG” (стр. 48).

- [СПИСОК ИЗОБРАЖЕНИЙ] (только файлы изображений JPEG): на 16 областях экрана отобразится предварительный просмотр файлов изображений JPEG, имеющиеся в папке. Выполните действия, описанные в шаге 6 раздела “Выбор файла изображения или папки JPEG” (стр. 48).

## Воспроизведение видеофайлов

DATA-CD DATA DVD

### О видеофайлах

Можно воспроизводить видеофайлы DivX и MPEG4.

DivX® представляет собой технологию сжатия видеофайлов, разработанную компанией DivX, Inc. Данное устройство имеет статус DivX® Certified.

Можно воспроизводить диски DATA CD и DATA DVD, содержащие видеофайлы формата DivX®.

#### Диски DATA CD и DATA DVD, которые можно воспроизвести на системе

Тем не менее, эта система воспроизводит только диски DATA CD формата ISO 9660 Level 1/Level 2 или Joliet, а также диски DATA DVD формата Universal Disk Format (UDF) (универсальный дисковый формат).

Подробные сведения о формате записи можно найти в инструкциях по эксплуатации дисковода и программного обеспечения для записи (приобретается дополнительно).

#### Порядок воспроизведения данных на дисках DATA CD и DATA DVD

Имейте в виду, что порядок воспроизведения может быть другим в зависимости от использованного для создания видеофайла программного обеспечения, либо если количество папок превышает 200, а количество видеофайлов в каждой папке превышает 150.

#### Примечание

- Некоторые диски DATA CD/DATA DVD, записанные в формате Packet Write могут не воспроизводиться данной системой.

## Видеофайлы формата DivX, которые воспроизводятся системой

Система может воспроизвести данные, записанные в формате DivX, и имеющие расширение “.avi” или “.divx”. Система не воспроизводит файлы с расширением “.avi” или “.divx”, если они не содержат видео в формате DivX.

### Примечание

- Система может не воспроизвести видеофайлы формата DivX, если они были составлены из двух или более файлов формата DivX.
- Система не сможет воспроизвести видеофайл DivX размером более 720 (ширина) × 576 (высота) или более 2ГБ.
- В некоторых видеофайлах формата DivX звук может прерываться или не совпадать с изображением на экране телевизора.
- Не удастся воспроизвести некоторые видеофайлы формата DivX, если их продолжительность составляет более 3 часов.
- При воспроизведении некоторых видеофайлов формата DivX изображение может быть нечетким или прерывистым. В этом случае рекомендуется создавать файл с меньшей скоростью передачи данных. Если сохраняется низкое качество звучания, рекомендуется использовать аудиоформат MP3. Имейте в виду, что данная система не поддерживает формат WMA (Windows Media Audio) при воспроизведении видеофайлов формата DivX.
- Из-за особенностей технологии сжатия видеофайлов DivX между нажатием кнопки  $\triangleright$  и появлением изображения может пройти некоторое время.

## Видеофайлы формата MPEG4, которые воспроизводятся системой

Система может воспроизвести данные, записанные в формате MP4, имеющие расширение “.mp4” или “.m4v”. Система не сможет воспроизвести файлы с расширением “.mp4” или “.m4v”, если они не содержат видеоизображения MPEG4.

### Примечание

- Совместимость со всеми типами программного обеспечения для кодирования/записи видеофайлов MPEG4, записывающих устройств и носителей информации не гарантируется.

## Выбор папки

**1** Нажимайте кнопку FUNCTION, пока на дисплее передней панели не появится индикация “DVD”.

**2** Вставьте диск DATA CD или DATA DVD.

После загрузки диска на экране телевизора появится список папок.

**3** Нажмите  $\square$  DISPLAY.

На экране телевизора появится дисплей меню управления.

**4** С помощью кнопок  $\uparrow/\downarrow$  выберите  [НОСИТЕЛЬ ДАННЫХ] и нажмите кнопку  $\oplus$ .

Появятся значения для параметра [НОСИТЕЛЬ ДАННЫХ].

**5** Если выбран параметр [VIDEO], нажмите DVD MENU. Если выбран параметр, отличный от [VIDEO], с помощью кнопок  $\uparrow/\downarrow$  выберите [VIDEO], а затем нажмите кнопку  $\oplus$ .

Появится список папок, содержащих видеофайлы.

Выбранная папка будет выделена желтым цветом.

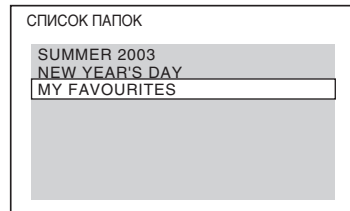

**6** С помощью кнопок  $\uparrow/\downarrow$  выберите папку для воспроизведения.

**7** Нажмите кнопку  $\triangleright$ .

Система начнет воспроизведение выбранной папки.

Для выбора видеофайлов см. “Выбор видеофайла” (стр. 54).

## Переход к следующей или предыдущей странице

Нажмите кнопку  $\bullet \rightarrow / \leftarrow \bullet$ .

## Остановка воспроизведения

Нажмите кнопку ■.

## Включение/отключение дисплея

Нажмите кнопку DVD MENU.

## Прочие функции

См. раздел “Прочие функции” (стр. 36).

## Выбор видеофайла

- 1 После выполнения шага 6 раздела “Выбор папки” нажмите кнопку ⊕.

Отобразится список файлов, содержащихся в папке.

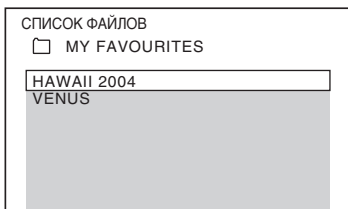

- 2 Нажимая кнопки ↑/↓, выберите файл и нажмите кнопку ⊕.

Начнется воспроизведение выбранного файла.

## Переход к следующей или предыдущей странице

Нажмите кнопку ●→ / ←●.

## Возврат к предыдущему дисплею

Нажмите кнопку ↶ RETURN.

## Остановка воспроизведения

Нажмите кнопку ■.

## Воспроизведение следующего или предыдущего видеофайла без включения списка файлов, указанного выше

Можно выбрать следующий или предыдущий видеофайл с помощью кнопок ►►|/|◄◄.

Можно также выбрать первый файл в следующей папке, нажав ►►| во время воспроизведения последнего файла в

текущей папке. Имейте в виду, что вернуться к предыдущей папке с помощью кнопки ◀◀ не удастся. Для возврата к предыдущей папке выберите ее из списка папок.

### К сведению

- Если количество просмотров установлено предварительно, то такие видеофайлы DivX можно будет воспроизвести не более указанного количества раз. Учитываются следующие случаи:
  - отключение системы;
  - воспроизведение другого файла;
  - открытие лотка для дисков.

## Отображение списка видеофайлов







- 1 Нажмите кнопку ☰ DISPLAY во время воспроизведения. На экране телевизора появится дисплей меню управления.
- 2 С помощью кнопок ↑/↓ выберите [ОБЗОР] и нажмите кнопку ⊕. Появятся значения для элемента [ОБЗОР].
- 3 С помощью кнопок ↑/↓ выберите [СПИСОК ПАПЕК] и нажмите кнопку ⊕. Появится список папок. Выполните действия, описанные в шаге 6 раздела “Выбор папки” (стр. 53).

# Настройка задержки между изображением и звуком

[A/V SYNC]

DVD-V DVD-VR VIDEO CD DATA-CD DATA DVD

Если звук не соответствует изображению на экране телевизора, настройте время задержки между изображением и звуком.

- 1 Нажмите  DISPLAY.**  
На экране телевизора появится дисплей меню управления.
- 2 Нажмите кнопку  для выбора кнопки  [A/V SYNC], затем нажмите кнопку .**  
Появятся доступные значения для элемента [A/V SYNC].
- 3 Нажмите кнопку  для выбора значения.**
  - [ВЫКЛ]: выключено.
  - [ВКЛ]: настройка задержки между изображением и звуком.
- 4 Нажмите кнопку .**

## Примечание

• В зависимости от входного потока функция [A/V SYNC] может быть недоступна.









# Ограничение воспроизведения диска

[ДОСТУП]

DVD-V

Функция [ДОСТУП] позволяет ограничить воспроизведение дисков DVD с уровнями доступа. Сцены можно заблокировать или заменить на другие сцены.

Можно установить ограничение воспроизведения с помощью пароля. При включенной функции [ДОСТУП] для воспроизведения дисков, на которые наложено ограничение, необходимо ввести пароль.

- 1 Нажимайте кнопку FUNCTION, пока на дисплее передней панели не появится индикация “DVD”.**
- 2 Нажмите кнопку  DISPLAY, когда система находится в режиме остановки.**  
На экране телевизора появится дисплей меню управления.
- 3 С помощью кнопок , выберите кнопку  [УСТАНОВКА] и нажмите кнопку .**  
Появятся значения для элемента [УСТАНОВКА].
- 4 С помощью кнопок , выберите [ИНДИВИДУАЛЬНЫЙ] и нажмите кнопку .**  
Отобразится дисплей настроек.
- 5 С помощью кнопок , выберите [НАСТРОЙКА СИСТЕМЫ] и нажмите кнопку .**  
Появятся значения для элемента [НАСТРОЙКА СИСТЕМЫ].

**6** С помощью кнопок  $\uparrow/\downarrow$  выберите [ДОСТУП  $\rightarrow$ ], затем нажмите кнопку  $\oplus$ .

■ Если пароль не введен  
Отобразится экран для регистрации нового пароля.

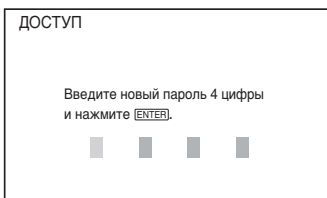

Введите 4-значный пароль, используя номерные кнопки, затем нажмите кнопку  $\oplus$ .

Отобразится экран для подтверждения пароля.

■ После регистрации пароля  
Отобразится экран для ввода пароля.

**7** Введите или повторно введите 4-значный пароль, используя номерные кнопки, затем нажмите кнопку  $\oplus$ .

Появится дисплей для установки ограничения на воспроизведение.

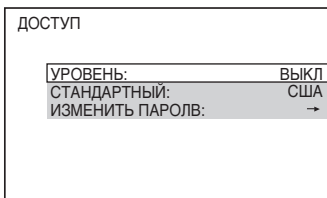

**8** С помощью кнопок  $\uparrow/\downarrow$  выберите [СТАНДАРТНЫЙ] и нажмите кнопку  $\oplus$ .

Появятся значения для параметра [СТАНДАРТНЫЙ].

**9** С помощью кнопок  $\uparrow/\downarrow$  выберите географическую зону в качестве уровня ограничения воспроизведения, затем нажмите кнопку  $\oplus$ .

Зона выбрана.

При выборе значения [ДРУГИЕ  $\rightarrow$ ] выберите и введите стандартный код из “Список кодов зон функции Родительский контроль” (стр. 126), используя номерные кнопки.

**10** С помощью кнопок  $\uparrow/\downarrow$  выберите [УРОВЕНЬ] и нажмите кнопку  $\oplus$ .  
Появятся значения для параметра [УРОВЕНЬ].

**11** С помощью кнопок  $\uparrow/\downarrow$  выберите необходимый уровень, затем нажмите кнопку  $\oplus$ .

Установка параметра [ДОСТУП] завершена.

Чем меньше значение, тем строже ограничение.

### Отключение функции [ДОСТУП]

В шаге 11 установите для параметра [УРОВЕНЬ] значение [ВЫКЛ].

### Воспроизведение диска, для которого установлено ограничение воспроизведения с помощью функции [ДОСТУП]

**1** Загрузите диск и нажмите кнопку  $\triangleright$ .

Появится дисплей для ввода пароля.















**2** Введите 4-значный пароль, используя номерные кнопки, затем нажмите  $\oplus$ .

Система начнет воспроизведение.



#### К сведению

- Если пароль забыт, извлеките диск и повторите шаги 1 – 6 раздела “Ограничение воспроизведения диска” (стр. 55). Когда появится запрос на ввод пароля, введите “199703” с помощью номерных кнопок, затем нажмите кнопку  $\oplus$ . На дисплее появится запрос на ввод нового 4-значного пароля. После ввода нового 4-значного пароля снова установите диск в устройство и нажмите кнопку  $\triangleright$ . Когда появится дисплей для ввода пароля, введите новый пароль.

## Изменение пароля

- 1 Нажимайте кнопку FUNCTION, пока на дисплее передней панели не появится индикация “DVD”.
- 2 Нажмите кнопку  DISPLAY, когда система находится в режиме остановки.  
На экране телевизора появится дисплей меню управления.
- 3 С помощью кнопок , выберите  [УСТАНОВКА] и нажмите кнопку  .  
Появятся значения для элемента [УСТАНОВКА].
- 4 С помощью кнопок , выберите [ИНДИВИДУАЛЬНЫЙ] и нажмите кнопку  .  
Отобразится дисплей настроек.
- 5 С помощью кнопок , выберите [НАСТРОЙКА СИСТЕМЫ] и нажмите кнопку  .  
Появятся значения для элемента [НАСТРОЙКА СИСТЕМЫ].
- 6 С помощью кнопок , выберите [ДОСТУП →], затем нажмите кнопку  .  
Отобразится экран для ввода пароля.
- 7 Введите 4-значный пароль, используя номерные кнопки, затем нажмите  .
- 8 С помощью кнопок , выберите [ИЗМЕНИТЬ ПАРОЛЬ →], затем нажмите кнопку  .
- 9 Введите новый 4-значный пароль, используя номерные кнопки, затем нажмите кнопку  .
- 10 Для подтверждения пароля введите его еще раз, используя номерные кнопки, затем нажмите кнопку  .

**Если при вводе пароля была сделана ошибка**









Нажмите кнопку , затем нажмите  и введите правильный код.

## Изменение системных параметров с помощью дисплея настроек

Можно выполнить различные настройки таких элементов, как изображение и звук. Отображение элементов зависит от зоны.

### Примечание

• Параметры воспроизведения, которые записаны на диске, имеют больший приоритет по сравнению с параметрами дисплея настройки. Кроме того, могут работать не все описанные функции.

- 1 Нажимайте кнопку FUNCTION, пока на дисплее передней панели не появится индикация “DVD”.
- 2 Нажмите кнопку  DISPLAY, когда система находится в режиме остановки.  
На экране телевизора появится дисплей меню управления.
- 3 С помощью кнопок , выберите  [УСТАНОВКА] и нажмите кнопку  .  
Появятся значения для элемента [УСТАНОВКА].
- 4 С помощью кнопок , выберите [ИНДИВИДУАЛЬНЫЙ], затем нажмите кнопку  .  
Отобразится дисплей настроек.
- 5 С помощью кнопок , выберите элемент настройки и нажмите кнопку  .
  - [НАСТРОЙКА ЯЗЫКОВ] (стр. 58)
  - [НАСТРОЙКА ВИДЕО] (стр. 59)
  - [НАСТРОЙКА HDMI] (стр. 61)
  - [НАСТРОЙКА ЗВУКА] (стр. 62)
  - [НАСТРОЙКА СИСТЕМЫ] (стр. 63)
  - [НАСТРОЙКА AC] (стр. 64)

Пример: [НАСТРОЙКА ВИДЕО]

Выбранный элемент

НАСТРОЙКА ВИДЕО	
ТИП ЭКРАНА:	16:9
PROGRESSIVE (COMPONENT OUT):	ВЫКЛ
ВЫВОД 4:3:	ПОЛНЫЙ
СИСТЕМА ЦВЕТНОСТИ (VIDEO CD):	АВТО
РЕЖИМ ПАУЗЫ:	АВТО

Элементы настройки

## 6 С помощью кнопок $\uparrow/\downarrow$ выберите элемент и нажмите кнопку $\oplus$ .

Появятся возможные параметры выбранного элемента.

Пример: [ТИП ЭКРАНА]

НАСТРОЙКА ВИДЕО	
ТИП ЭКРАНА:	16:9
PROGRESSIVE (COMPONENT OUT):	16:9
ВЫВОД 4:3:	4:3
СИСТЕМА ЦВЕТНОСТИ (VIDEO CD):	4:3 СКАН
РЕЖИМ ПАУЗЫ:	АВТО

Параметры

## 7 С помощью кнопок $\uparrow/\downarrow$ выберите установку и нажмите кнопку $\oplus$ .

Установка выбрана, настройка завершена.

Пример: [4:3]

НАСТРОЙКА ВИДЕО	
ТИП ЭКРАНА:	4:3
PROGRESSIVE (COMPONENT OUT):	ВЫКЛ
ВЫВОД 4:3:	ПОЛНЫЙ
СИСТЕМА ЦВЕТНОСТИ (VIDEO CD):	АВТО
РЕЖИМ ПАУЗЫ:	АВТО

Выбранный параметр

## Сброс всех настроек меню [УСТАНОВКА]

Информацию о сбросе всех настроек меню [УСТАНОВКА] см. в разделе “Восстановление настроек меню [УСТАНОВКА] по умолчанию” (стр. 104).

## Установка языка дисплея или звуковой дорожки

### [НАСТРОЙКА ЯЗЫКОВ]

Можно установить нужный язык для экранного дисплея или звуковой дорожки.

НАСТРОЙКА ЯЗЫКОВ	
ЭКРАН:	АНГЛИЙСКИЙ
МЕНЮ:	АНГЛИЙСКИЙ
ЗВУК:	ОРИГИНАЛ
СУБТИТРЫ:	КАК И ЗВУК

#### ■ [ЭКРАН] (экранный дисплей)

Переключение языка дисплея на экране телевизора.

#### ■ [МЕНЮ] (только диски DVD VIDEO)

Можно выбрать нужный язык для меню диска.

#### ■ [ЗВУК] (только диски DVD VIDEO)

Переключение языка звуковой дорожки. При выборе значения [ОРИГИНАЛ] выбирается язык с учетом приоритета, установленного на диске.

#### ■ [СУБТИТРЫ] (только диски DVD VIDEO)

Переключение языков субтитров, записанных на диске DVD VIDEO. При выборе значения [КАК И ЗВУК] язык субтитров меняется в соответствии с языком, выбранным для звуковой дорожки.

#### Примечание

- Если в качестве значений для элементов [МЕНЮ], [ЗВУК] или [СУБТИТРЫ] будет выбран язык, не записанный на диске DVD VIDEO, автоматически выбирается один из записанных языков (в зависимости от диска функция автоматического выбора языка может не работать).

#### К сведению

- При выборе значения [ДРУГИЕ →] для элементов [МЕНЮ], [ЗВУК] и [СУБТИТРЫ] выберите и введите с помощью номерных кнопок код языка, указанный в таблице “Перечень кодов языков” (стр. 126).

## Настройки для дисплея

### [НАСТРОЙКА ВИДЕО]

Выберите установки в зависимости от подключаемого телевизора.

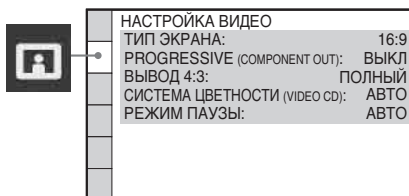

#### ■ [ТИП ЭКРАНА]

Можно выбрать форматное соотношение подключенного телевизора.

[16:9]: выберите этот параметр при подключении широкоэкрannого телевизора или телевизора с функцией широкоформатного режима.



[4:3]: выберите этот параметр при подключении телевизора с форматным соотношением 4:3. Система выводит широкоэкрannое изображение с полосами в верхней и нижней частях экрана телевизора.



[4:3 СКАН]: выберите этот параметр при подключении телевизора с форматным соотношением сторон 4:3. Система

автоматически показывает широкое изображение во весь экран, а не вмещающиеся части изображения обрезаются.

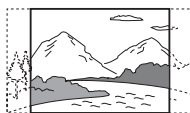

#### Примечание

- На некоторых дисках DVD вариант [4:3] может выбираться автоматически вместо [4:3 СКАН] и наоборот.

#### ■ [PROGRESSIVE (COMPONENT OUT)]

Сигнал в прогрессивном формате, который выводится через гнезда COMPONENT VIDEO OUT, можно включить или выключить. Для получения дополнительной информации см. раздел “Принимает ли телевизор сигналы в прогрессивном формате?” (стр. 30).

[ВЫКЛ]: система выводит сигналы в чересстрочном формате.

[ВКЛ]: система выводит сигналы в прогрессивном формате. При выборе значения [ВКЛ] выполните перечисленные ниже действия.

#### 1 Выберите [ВКЛ], затем нажмите (+).

Отобразится запрос на подтверждение.

#### 2 С помощью кнопок ←/→ выберите [ПУСК], затем нажмите кнопку (+).

Система будет выводить сигнал в прогрессивном формате в течение 5 секунд. Убедитесь, что экран отображается правильно.

#### 3 С помощью кнопок ←/→ выберите значение [ДА], а затем нажмите кнопку (+).

Система будет выводить сигнал в прогрессивном формате. При выборе значения [НЕТ] система не будет выводить сигнал в прогрессивном формате.

**Примечание**

- [PROGRESSIVE (COMPONENT OUT)] можно использовать только при подключении устройства и телевизора с помощью кабеля компонентного видеосигнала (стр. 20).

---

■ **[ВЫВОД 4:3]**

При использовании телевизора с форматным соотношением 16:9 можно настроить форматное соотношение для просмотра сигнала формата 4:3. Если есть возможность изменить форматное соотношение телевизора, измените настройки телевизора, а не системы.

**[ПОЛНЫЙ]**: выберите, если можно изменить форматное соотношение на телевизоре.

**[ОБЫЧНЫЙ]**: выберите, если невозможно изменить форматное соотношение на телевизоре. Изображение выводится в формате 16:9 с черными полосами по бокам.

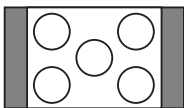

Телевизор с форматным соотношением 16:9

**Примечание**

- Значение [ВЫВОД 4:3] действует, только если в меню [НАСТРОЙКА ВИДЕО] для параметра [ТИП ЭКРАНА] установлено значение [16:9].

---

■ **[СИСТЕМА ЦВЕТНОСТИ (VIDEO CD)]**

**(только модели для Австралии, стран Азии и Ближнего Востока)**

Можно выбрать систему цветности при воспроизведении диска VIDEO CD.

**[АВТО]**: система выводит видеосигнал системы диска, PAL или NTSC. Если телевизор использует систему DUAL, выберите [АВТО].

**[PAL]**: система изменяет видеосигнал диска в формате NTSC и выводит его в системе PAL.

**[NTSC]**: система изменяет видеосигнал диска в формате PAL и выводит его в системе NTSC.

**Примечание**

- Не удастся изменить систему цветности самого диска.
- Можно изменить систему цветности системы в зависимости от подключенного телевизора (стр. 20).

---

■ **[УРОВЕНЬ ЧЕРНОГО]**

**(только модели для Северной Америки, Мексики и стран Латинской Америки)**

Можно выбрать уровень черного (установочный уровень) для вывода видеосигнала с гнезд, отличных от COMPONENT VIDEO OUT/HDMI OUT.

**[ВКЛ]**: стандартный уровень.

**[ВЫКЛ]**: можно понизить стандартный уровень черного. Используется при белесом изображении.

---

■ **[УРОВЕНЬ ЧЕРНОГО (COMPONENT OUT)]**

**(только модели для Северной Америки, Мексики и стран Латинской Америки)**

Можно выбрать уровень черного (установочный уровень) вывода видеосигнала с гнезд COMPONENT VIDEO OUT.

При выводе системой прогрессивного сигнала данный параметр не активен и не может быть выбран.

**[ВЫКЛ]**: возврат уровня черного выходного сигнала к стандартному уровню.

**[ВКЛ]**: можно повысить стандартный уровень черного. Используется при затемненном изображении.

---

■ **[РЕЖИМ ПАУЗЫ] (только диски DVD VIDEO/DVD-R/DVD-RW)**

Можно выбрать изображение в режиме паузы.

[АВТО]: изображение, содержащее быстро движущиеся объекты, выводится без дрожания. Данные параметры предназначены для обычного использования.

[РАМКА]: изображение, содержащее объекты, не совершающие быстрых движений, выводится с высоким разрешением.

## Параметры HDMI

### [НАСТРОЙКА HDMI]

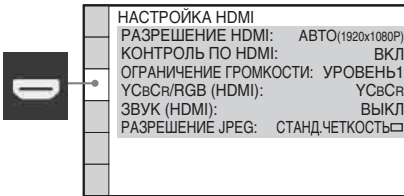

#### ■ [РАЗРЕШЕНИЕ HDMI]

Можно выбрать тип видеосигнала, выводимого через гнездо HDMI OUT. Для получения дополнительной информации см. раздел “Выбор типа видеосигнала, выводимого через гнездо HDMI OUT” (стр. 29).

[АВТО (1920 × 1080p)]: вывод оптимального для подключенного телевизора видеосигнала.

[1920 × 1080i]: вывод видеосигналов 1920 × 1080i\*.

[1280 × 720p]: вывод видеосигналов 1280 × 720p\*.

[720 × 480p]\*\*: вывод видеосигналов 720 × 480p\*.

\* i: с чересстрочной разверткой, p: с прогрессивной разверткой

\*\* В зависимости от страны может появиться индикация [720 × 480/576p].

#### ■ [КОНТРОЛЬ ПО HDMI]

Можно включить или выключить функцию [КОНТРОЛЬ ПО HDMI]. Эта

функция становится доступной при подключении системы к телевизору с помощью кабеля HDMI. Для получения дополнительной информации см. раздел “Использование функции Контроль по HDMI для “BRAVIA” Sync” (стр. 71).

[ВКЛ]: включено. Можно совместно управлять компонентами, подключенными с помощью кабеля HDMI.

[ВЫКЛ]: выключено.

#### ■ [ОГРАНИЧЕНИЕ ГРОМКОСТИ]

При изменении способа вывода сигнала с телевизора на систему динамиков через меню телевизора (или с помощью нажатия кнопки THEATRE) активируется функция управления звуковым сигналом системы (стр. 73), и в зависимости от уровня громкости системы может выводиться громкий звук. Этого можно избежать, ограничив максимальный уровень громкости.

[УРОВЕНЬ3]: максимальный уровень громкости составляет 10.

[УРОВЕНЬ2]: максимальный уровень громкости составляет 15.

[УРОВЕНЬ1]: максимальный уровень громкости составляет 20.

[ВЫКЛ]: выключено.

#### Примечание

- Эта функция доступна, только если для параметра [КОНТРОЛЬ ПО HDMI] установлено значение [ВКЛ].

#### ■ [YCbCr/RGB (HDMI)]

Можно выбрать тип сигнала HDMI, выводимого через гнездо HDMI OUT.

[YCbCr]: система выводит сигналы YCbCr.

[RGB]: система выводит сигналы RGB.

#### Примечание

- Если изображение при воспроизведении искажается, установите для параметра [YCbCr] значение [RGB].
- Если к гнезду HDMI OUT подключен компонент через гнездо DVI, сигналы [RGB]

выводятся автоматически даже при выборе параметра [УСЬСк].

## ■ [ЗВУК (HDMI)]

Можно выбрать статус аудио выхода для гнезда HDMI OUT.

[ВЫКЛ]: система не выводит звук с гнезда HDMI OUT.

[ВКЛ]: система выводит аудиосигнал, преобразовывая сигналы Dolby Digital, DTS или 96 кГц/24 бит PCM в 48 кГц/16 бит PCM.

### Примечание

- При подключении устройства к телевизору с помощью кабеля HDMI и выборе [ВКЛ] параметры [ДИАПАЗОН], [A/V SYNC], DYNAMIC BASS, “DEC. MODE” и звуковой режим нельзя применить для звука, выводимого через динамики телевизора.
- При выборе функции, отличной от “DVD” или “USB”, система не воспроизводит звук с гнезда HDMI OUT, даже если для параметра [ЗВУК (HDMI)] установить значение [ВКЛ].

## ■ [РАЗРЕШЕНИЕ JPEG]

Можно выбрать разрешение файлов изображений JPEG, выводимых через гнездо HDMI OUT.

[СТАНД. ЧЕТКОСТЬ □]: система выводит стандартное разрешение с черным обрамлением.

[В.Ч. □]: система выводит разрешение HD с черным обрамлением.

[В.Ч.]: система выводит разрешение HD без черного обрамления.

[(1920 × 1080i) В.Ч. □]: система выводит разрешение HD полного размера с черным обрамлением.

[(1920 × 1080i) В.Ч.]: система выводит разрешение HD полного размера без черного обрамления.

### Примечание

- [РАЗРЕШЕНИЕ JPEG] действует, только если установить для параметра [ТИП ЭКРАНА] в меню [НАСТРОЙКА ВИДЕО] значение [16:9], а также если установить для параметра [РАЗРЕШЕНИЕ HDMI] в меню [НАСТРОЙКА HDMI] значение, отличное от [720 × 480p] или [720 × 480/576p].

- Значения [(1920 × 1080i) В.Ч. □] или [(1920 × 1080i) В.Ч.] можно выбрать, только если для параметра [РАЗРЕШЕНИЕ HDMI] в меню [НАСТРОЙКА HDMI] установлено значение [1920 × 1080i].

- Сигнал HDMI может кратковременно прерваться в следующих случаях.
  - При установке или извлечении диска DATA CD или DATA DVD.
  - При подключении или отключении устройства USB.

## Настройки звука

### [НАСТРОЙКА ЗВУКА]

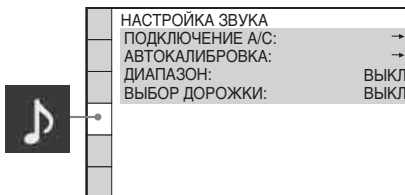

## ■ [ПОДКЛЮЧЕНИЕ А/С]

Для достижения лучшего эффекта объемного звучания можно подобрать положение динамиков. Для получения дополнительной информации см. раздел “Настройка оптимальных параметров объемного звучания в комнате” (стр. 90).

## ■ [АВТОКАЛИБРОВКА]

Можно автоматически выполнить калибровку соответствующих настроек. Для получения дополнительной информации см. раздел “Автоматическая калибровка соответствующих настроек” (стр. 91).

## ■ [ДИАПАЗОН] (только диски DVD VIDEO)

Можно сжать динамический диапазон звуковой дорожки. Функция [ДИАПАЗОН] удобна при просмотре фильмов с малой громкостью в позднее время.

**[ВЫКЛ]**: динамический диапазон не сжимается.

**[СТАНДАРТНЫЙ]**: система воспроизводит звуковую дорожку с динамическим диапазоном, определенным инженером звукозаписи.

**[МАКС]**: система полностью сжимает динамический диапазон.

**Примечание**

- Функция **[ДИАПАЗОН]** доступна только для материалов в формате Dolby Digital.

## ■ **[ВЫБОР ДОРОЖКИ] (только диски DVD VIDEO)**

Можно установить больший приоритет для звуковой дорожки, содержащей максимальное число каналов, при воспроизведении диска DVD VIDEO, на котором звук записан в нескольких звуковых форматах (PCM, DTS, Dolby Digital или MPEG audio).

**[ВЫКЛ]**: выключено.

**[АВТО]**: система автоматически выбирает звуковую дорожку в соответствии с приоритетом.

**Примечание**

- При установке данного пункта в положение **[АВТО]** язык может изменяться. Установка **[ВЫБОР ДОРОЖКИ]** имеет больший приоритет по сравнению с параметрами **[ЗВУК]** в меню **[НАСТРОЙКА ЯЗЫКОВ]** (стр. 58). (В зависимости от диска эта функция может быть недоступна.)
- Если звуковые дорожки в форматах PCM, DTS, Dolby Digital и MPEG audio содержат одинаковое число каналов, то система выбирает звуковые дорожки в следующей последовательности: PCM, DTS, Dolby Digital и MPEG audio.

## Прочие параметры

### **[НАСТРОЙКА СИСТЕМЫ]**

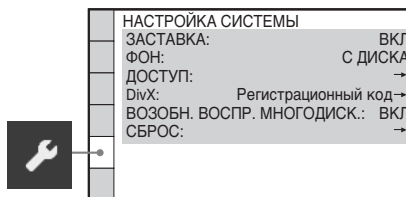

## ■ **[ЗАСТАВКА]**

Снижает риск неисправности дисплея (появление ореола). Нажмите любую кнопку (например,  $\triangleright$ ), чтобы отключить заставку.

**[ВКЛ]**: изображение заставки появляется, если система не используется в течение 15 минут.

**[ВЫКЛ]**: выключено.

## ■ **[ФОН]**

Можно выбрать цвет фона или изображение на экране телевизора.

**[С ДИСКА]**: изображение с диска (неподвижное) появляется только в том случае, если оно уже записано на диске (CD-EXTRA и т.п.). Если на диске отсутствует такое изображение, появляется изображение **[ГРАФИКА]**.

**[ГРАФИКА]**: появляется изображение, ранее сохраненное в системе.

**[ГОЛУБОЙ]**: цвет фона – синий.

**[ЧЕРНЫЙ]**: цвет фона – черный.

## ■ **[ДОСТУП]**

Можно установить ограничения на воспроизведение. Для получения дополнительной информации см. раздел “Ограничение воспроизведения диска” (стр. 55).

## ■ **[DivX]**

Можно отобразить код регистрации для системы.

Для получения дополнительной информации посетите веб-сайт <http://www.divx.com> в Интернете.

### ■ [ВОЗОБН. ВОСПР. МНОГОДИСК.] (только диски DVD VIDEO/VIDEO CD)

Можно включить или выключить функцию [ВОЗОБН. ВОСПР. МНОГОДИСК.].

[ВКЛ]: система сохраняет точки возобновления в памяти для 10 дисков.

[ВЫКЛ]: система не сохраняет точки возобновления в памяти.

Воспроизведение возобновляется в точке возобновления только для текущего диска в устройстве.

### ■ [СБРОС]

Можно восстановить значения по умолчанию для всех настроек в меню [УСТАНОВКА], за исключением параметра [ДОСТУП]. Для получения дополнительной информации см. раздел “Восстановление настроек меню [УСТАНОВКА] по умолчанию” (стр. 104).

## Установки для динамиков

### [НАСТРОЙКА АС]

Для получения наилучшего эффекта объемного звучания укажите подключение динамиков, а также расстояние от них до слушателя. Затем воспользуйтесь тестовым сигналом для настройки одинакового уровня и баланса всех динамиков.

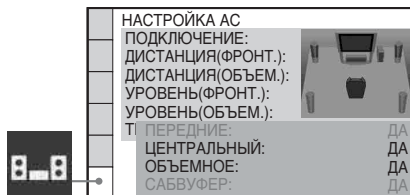

### ■ [ПОДКЛЮЧЕНИЕ]

Если не подключены центральный динамик или динамики объемного звучания, установите для этих параметров значения [ЦЕНТРАЛЬНЫЙ] и [ОБЪЕМНОЕ]. Так как настройки для передних динамиков и сабвуфера являются фиксированными, их не удастся изменить.

#### [ПЕРЕДНИЕ]

[ДА]

#### [ЦЕНТРАЛЬНЫЙ]

[ДА]: обычно следует выбрать это значение.

[НЕТ]: выберите это значение, если центральный динамик не используется.

#### [ОБЪЕМНОЕ]

[ДА]: обычно следует выбрать это значение.

[НЕТ]: выберите это значение, если динамики объемного звучания не используются.

#### [САБВУФЕР]

[ДА]

#### Примечание

- При изменении параметра [ПОДКЛЮЧЕНИЕ] элемент [СТАНДАРТНЫЙ] для параметра [ПОДКЛЮЧЕНИЕ А/С] остается тем же, а другие значения параметра [ПОДКЛЮЧЕНИЕ А/С] возвращаются к значению [СТАНДАРТНЫЙ].

### ■ [ДИСТАНЦИЯ (ФРОНТ.)]

При перемещении передних динамиков и центрального динамика настройте параметры расстояния (A) на основе нового расположения динамиков.

Для этих параметров можно установить значения от 1,0 до 7,0 метра<sup>1)</sup> для передних динамиков, и от 0,0 до 7,0 метра<sup>2)</sup> для центрального динамика.

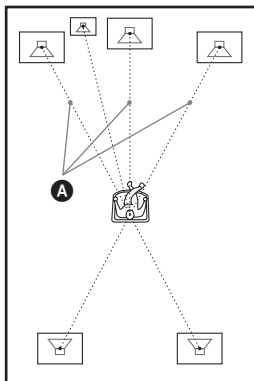

[Л/П] 3,0 м<sup>3)</sup>: установите расстояние до передних динамиков.

[ЦЕНТРАЛЬНЫЙ] 3,0 м<sup>3)4)</sup>: установите расстояние до центрального динамика (до 1,6 метра ближе к передним динамикам).

- 1) 0,9 – 6,9 м в моделях для стран Северной Америки.
- 2) 0,0 – 6,9 м в моделях для стран Северной Америки.
- 3) При выполнении быстрой настройки (стр. 27) изменяются параметры, принимаемые по умолчанию.
- 4) Этот элемент появляется при установке значения [ДА] для параметра [ЦЕНТРАЛЬНЫЙ] в меню [ПОДКЛЮЧЕНИЕ].

### ■ [ДИСТАНЦИЯ (ОБЪЕМ.)]

При перемещении динамиков объемного звучания настройте параметры расстояния (B) на основе нового расположения динамиков.

Для этих параметров можно установить значения от 0,0 до 7,0 метра<sup>1)</sup>.

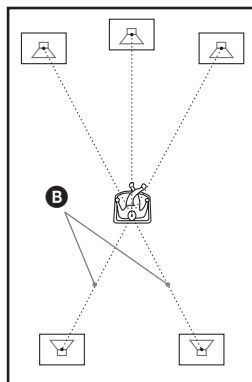

[Л/П] 3,0 м<sup>2)3)</sup>: установите расстояние до динамика объемного звучания (до 5,0 метра ближе к передним динамикам).

- 1) 0,0 – 6,9 м в моделях для стран Северной Америки.
- 2) При выполнении быстрой настройки (стр. 27) изменяются параметры, принимаемые по умолчанию.
- 3) Этот элемент появляется при установке значения [ДА] для параметра [ОБЪЕМНОЕ] в меню [ПОДКЛЮЧЕНИЕ].

### Примечание

- Если не все передние динамики и динамики объемного звучания расположены от слушателя на равном расстоянии, установите расстояние до ближайшего динамика.
- Не устанавливайте динамики объемного звучания дальше от слушателя, чем передние.
- В зависимости от входного потока настройка [РАССТОЯНИЕ] может быть недоступна.

### ■ [УРОВЕНЬ (ФРОНТ.)]

Можно настроить уровень звука передних динамиков, центрального динамика и сабвуфера. Для этих параметров можно установить значения от -6,0 дБ до 0 дБ для [Л/П], а также от -6,0 дБ до +6,0 дБ для [ЦЕНТРАЛЬНЫЙ] и [САБВУФЕР]. Для упрощения регулировки установите для параметра [ТЕСТ СИГНАЛ] значение [ВКЛ].

[Л/П] 0,0 дБ: установите уровень для переднего динамика.

[ЦЕНТРАЛЬНЫЙ] 0,0 дБ\*: установите уровень для центрального динамика. [САБВУФЕР] +2,0 дБ: установите уровень для сабвуфера.

\* Этот элемент появляется при установке значения [ДА] для параметра [ЦЕНТРАЛЬНЫЙ] в меню [ПОДКЛЮЧЕНИЕ].

---

### ■ [УРОВЕНЬ (ОБЪЕМ.)]

Можно настроить уровень звука динамиков объемного звучания. Для этого параметра можно установить значения от -6,0 дБ до +6,0 дБ. Для упрощения регулировки установите для параметра [ТЕСТ СИГНАЛ] значение [ВКЛ].

[Л/П] 0,0 дБ\*: установите уровень для динамика объемного звучания.

\* Этот элемент появляется при установке значения [ДА] для параметра [ОБЪЕМНОЕ] в меню [ПОДКЛЮЧЕНИЕ].

---

### ■ [ТЕСТ СИГНАЛ]

Динамики будут воспроизводить тестовый сигнал для регулировки параметров [УРОВЕНЬ (ФРОНТ.)] и [УРОВЕНЬ (ОБЪЕМ.)].

[ВЫКЛ]: тестовый сигнал не воспроизводится через динамики.

[ВКЛ]: в момент регулировки уровня тестовый сигнал воспроизводится по очереди через каждый динамик. При выборе одного из элементов меню [НАСТРОЙКА АС] тестовый сигнал звучит последовательно из каждого динамика.

Настройте уровень звука следующим образом.

- 1** Установите для параметра [ТЕСТ СИГНАЛ] значение [ВКЛ].
- 2** Нажимая кнопки  $\leftarrow/\uparrow/\downarrow/\rightarrow$ , выберите требуемый динамик и уровень.
- 3** Нажмите кнопку  $\oplus$ .
- 4** Повторите шаги 1-3.

## 5 Нажимая кнопки $\leftarrow/\uparrow/\downarrow/\rightarrow$ , установите для параметра [ТЕСТ СИГНАЛ] значение [ВЫКЛ].

### Примечание

- В режиме караоке не удастся использовать [ТЕСТ СИГНАЛ].

### К сведению

- Чтобы выполнить одновременную настройку громкости всех динамиков, поверните регулятор VOLUME на устройстве или нажмите кнопку VOLUME +/- на пульте дистанционного управления.
- Для восстановления значения по умолчанию при изменении параметра выберите элемент и нажмите кнопку CLEAR. Обратите внимание, что только настройки параметра [ПОДКЛЮЧЕНИЕ] не восстанавливаются до настроек по умолчанию.

## Предварительная настройка станций

Можно запрограммировать до 20 станций диапазона FM. Перед настройкой уменьшите громкость до минимума.

Текущий диапазон и номер предварительной настройки

Текущая станция

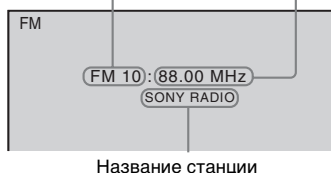

**1** Нажимайте кнопку **FUNCTION**, пока на дисплее передней панели не появится индикация “TUNER FM”.

**2** Нажмите и удерживайте кнопку **TUNING +/-**, пока не начнется автопоиск.

Сканирование останавливается, когда система обнаруживает радиостанцию. На дисплее передней панели появляется индикация “TUNED” и “ST” (стереопрограмма).

**3** Нажмите кнопку **SYSTEM MENU**.

**4** Нажимайте кнопку **↑/↓**, пока на дисплее передней панели не появится индикация “MEMORY”.

**5** Нажмите кнопку **⊕** или **→**.

На дисплее передней панели появится номер предварительной настройки.

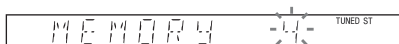

**6** Нажмите кнопку **↑/↓** для выбора необходимого номера предварительной настройки.

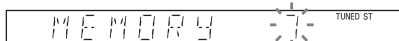

### К сведению

- Ввести нужный номер предварительной настройки можно непосредственно с помощью номерных кнопок.

**7** Нажмите кнопку **⊕**.

На дисплее передней панели появится индикация “COMPLETE”, и станция будет сохранена в памяти.

**8** Повторите шаги 2 - 7 для сохранения в памяти других станций.

**9** Нажмите кнопку **SYSTEM MENU**.

Системное меню отключится.

### Изменение номера предварительной настройки

С помощью кнопки **PRESET +/-** (стр. 68) выберите необходимый номер предварительной настройки, а затем выполните процедуру, начиная с шага 3.

# Прослушивание радио

Сначала необходимо предварительно настроить радиостанции в памяти системы (см. раздел “Предварительная настройка станций” (стр. 67)).

**1** Нажимайте кнопку **FUNCTION**, пока на дисплее передней панели не появится индикация “**TUNER FM**”.

Будет выполнена настройка на последнюю принятую станцию.

**2** Нажимайте кнопку **PRESET +/-**, чтобы выбрать предварительно настроенную станцию.

При каждом нажатии кнопки система переходит к одной из предварительно настроенных станций.

## К сведению

• С помощью номерных кнопок введите нужный номер предварительно настроенной станции.

**3** Отрегулируйте громкость с помощью кнопки **VOLUME +/-**.

## Отключение радио

Нажмите **I/⏏**.

## Прослушивание радиостанций, которые не были настроены предварительно

Выполните ручную или автоматическую настройку в шаге 2.

Для настройки вручную нажимайте кнопку **TUNING +/-**.

Для автоматической настройки нажмите и удерживайте нажатой кнопку **TUNING +/-**. Автоматическая настройка автоматически останавливается при обнаружении станции. Для остановки автоматической настройки нажмите кнопку **TUNING +/-** или **■**.

## Прослушивание радиостанций, частота вещания которых известна

Нажмите **D.TUNING** в шаге 2, с помощью номерных кнопок выберите частоту, а затем нажмите кнопку **+**.

## К сведению

• Чтобы улучшить качество приема, попробуйте изменить ориентацию подключенных антенн.

## Если в эфире программы диапазона FM слышны шумы

Если в эфире программы диапазона FM слышны шумы, можно выбрать монофонический режим. Стереозвук исчезнет, но качество приема улучшится.

**1** Нажмите кнопку **SYSTEM MENU**.

**2** Нажимайте кнопку **↑/↓**, пока на дисплее передней панели не появится индикация “**FM MODE**”.

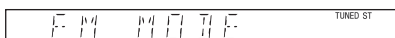

**3** Нажмите кнопку **+** или **→**.

**4** Нажмите кнопку **↑/↓** для выбора значения “**MONO**”.

- “**STEREO**”: прием в стереофоническом режиме.
- “**MONO**”: прием в монофоническом режиме.

**5** Нажмите кнопку **+**.

Настройка выполнена.

**6** Нажмите кнопку **SYSTEM MENU**.

Системное меню отключится.

## Присвоение названий предварительно настроенным станциям

Для предварительно настроенной станции можно ввести название. Эти названия (например, “ABC”) отображаются на дисплее передней панели при выборе станции.

Для каждой предварительно настроенной станции можно ввести только одно название.

**Примечание**

• Не удастся ввести название для предварительно настроенной станции системы радиоданных (RDS) (стр. 70).

- 1** Нажимайте кнопку **FUNCTION**, пока на дисплее передней панели не появится индикация **“TUNER FM”**. Будет выполнена настройка на последнюю принятую станцию.
- 2** Нажимайте кнопку **PRESET +/-**, чтобы выбрать станцию, для которой требуется ввести название.
- 3** Нажмите кнопку **SYSTEM MENU**.
- 4** Нажимайте кнопку **↑/↓**, пока на дисплее передней панели не появится индикация **“NAME IN”**.

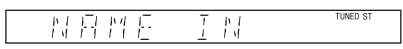

- 5** Нажмите кнопку **+** или **→**.
- 6** Создайте название с помощью кнопок **←/↑/↓/→**.

С помощью кнопок **↑/↓** выберите символ, затем нажмите кнопку **→**, чтобы переместить курсор в следующее положение.



В названиях станций можно использовать буквы, цифры и другие символы.

**Если сделана ошибка**

Нажимайте кнопку **←/→**, пока не замигает символ, который необходимо изменить, затем с помощью кнопок **↑/↓** выберите нужный символ.

Чтобы удалить символ, нажимайте кнопку **←/→**, пока нужный символ не начнет мигать, затем нажмите **CLEAR**.

- 7** Нажмите кнопку **+**.

На дисплее передней панели появится индикация **“COMPLETE”** и название станции будет сохранено в памяти.

- 8** Нажмите кнопку **SYSTEM MENU**. Системное меню отключится.

**Просмотр названия станции или частоты на дисплее передней панели**

Если система настроена на **“TUNER FM”**, частоту можно проверить на дисплее передней панели.

**Нажмите кнопку DISPLAY.**

Каждый раз при нажатии кнопки **DISPLAY** дисплей изменяется:

① → ② → .... → ① → ....

**При установке названия станции**

- ① Название станции  
Например: **“SONY RADIO”**
- ② Частота  
Например: **“FM1 87.50”**
- ③ Настройка **“FM MODE”**  
Например: **“STEREO”**

**При отсутствии установленного названия станции**

- ① Частота  
Например: **“FM1 87.50”**
- ② Настройка **“FM MODE”**  
Например: **“STEREO”**

# Использование системы радиоданных (RDS)

## Что такое система радиоданных?

Система радиоданных (RDS) является услугой, предоставляемой радиостанциями и заключающейся в посылке дополнительной информации вместе с обычным радиосигналом. В этом тюнере имеется такая удобная функция RDS, как отображение названия станции. Функция RDS доступна только для станций в диапазоне FM.\*

### Примечание

- Функция RDS может работать неправильно, если принимаемая станция некорректно передает сигнал RDS или сигнал слишком слабый.
- \* Не все станции в диапазоне FM предоставляют услуги RDS. Услуги, предоставляемые разными станциями могут различаться. Для ознакомления с системой RDS и получения сведений об услугах RDS в данной местности обратитесь к представителю местной радиостанции.

## Прием радиосигналов RDS

**Просто выберите станцию в диапазоне FM.**

При настройке на станцию, которая предоставляет услуги RDS название станции\* отображается на дисплее передней панели.

- \* Если радиосигналы RDS не принимаются, то название станции может не отображаться на дисплее передней панели.

## Контроль по HDMI/Внешнее аудиоустройство

# Использование функции Контроль по HDMI для “BRAVIA” Sync

Эта функция доступна только для телевизоров с функцией “BRAVIA” Sync. За счет подключения компонентов Sony, поддерживающих функцию Контроль по HDMI, с помощью кабеля HDMI, работа упрощается следующим образом:

- Режим кинотеатра (стр. 72)
- Воспроизведение одним нажатием (стр. 72)
- Выключение системы (стр. 73)
- Управление звуковым сигналом системы (стр. 73)
- Ограничение громкости (стр. 73)
- Отслеживание языка (стр. 74)

Функция Контроль по HDMI является общим стандартом для функции управления, используемым CEC (Consumer Electronics Control) для HDMI (High-Definition Multimedia Interface).

Функция Контроль по HDMI не работает в следующих случаях:

- При подключении к этой системе компонента, не совместимого с функцией Контроль по HDMI компании Sony.
- Отсутствие на компоненте гнезда HDMI.

Для удобства управления телевизором на пульте дистанционного управления системой расположены кнопки THEATRE, ONE-TOUCH PLAY, TV I/⏻. Для получения дополнительной информации см. раздел “Управление

телевизором с помощью прилагаемого пульта дистанционного управления” (стр. 92) и инструкции по эксплуатации телевизора.

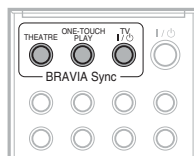

### Примечание

- В зависимости от подключенного компонента функция Контроль по HDMI может не работать. См. инструкции по эксплуатации, прилагаемые к компоненту.
- Функция Контроль по HDMI может не работать при подключении компонентов третьих фирм (не Sony), даже если эти компоненты совместимы с функцией Контроль по HDMI.

## Подготовка к использованию функции Контроль по HDMI

### *(Контроль по HDMI - Быстрая настройка)*

Эта система совместима с функцией Контроль по HDMI - Быстрая настройка. Если телевизор совместим с функцией Контроль по HDMI - Быстрая настройка, можно настроить функцию [КОНТРОЛЬ ПО HDMI] системы автоматически, выполнив настройку телевизора. Для получения дополнительной информации см. инструкции по эксплуатации телевизора.

Если телевизор не совместим с функцией Контроль по HDMI - Быстрая настройка, настройте функцию Контроль по HDMI системы и телевизора вручную.

- 1** Убедитесь, что система подключена к телевизору с помощью кабеля HDMI.
- 2** Включите телевизор и нажмите кнопку I/⏻ для включения системы.

**3** Переключите селектор входного сигнала на телевизоре, чтобы сигнал с входа HDMI системы появился на экране телевизора.

**4** Настройте функцию Контроль по HDMI системы и телевизора.



Для получения дополнительной информации о системных настройках см. следующие шаги. Для получения дополнительной информации о настройке телевизора см. инструкции по эксплуатации телевизора (в зависимости от телевизора по умолчанию функция Контроль по HDMI может быть отключена).

### Включение или выключение функции [КОНТРОЛЬ ПО HDMI]



**1** Нажимайте кнопку FUNCTION, пока на дисплее передней панели не появится индикация “DVD”.

**2** Нажмите кнопку  DISPLAY, когда система находится в режиме остановки.



На экране телевизора появится дисплей меню управления.

**3** С помощью кнопок , выберите  [УСТАНОВКА] и нажмите кнопку .



Появятся значения для элемента [УСТАНОВКА].



**4** С помощью кнопок , выберите [ИНДИВИДУАЛЬНЫЙ] и нажмите кнопку .

Отобразится дисплей настроек.

**5** С помощью кнопок , выберите [НАСТРОЙКА HDMI] и нажмите кнопку .

Появятся значения для элемента [НАСТРОЙКА HDMI].

**6** Нажимая кнопки , выберите [КОНТРОЛЬ ПО HDMI] и нажмите кнопку .

**7** С помощью кнопок , выберите установку и нажмите кнопку .

- [ВКЛ]: включено.
- [ВЫКЛ]: выключено.

## Использование режима кинотеатра

### (Режим кинотеатра)

Если используемый телевизор совместим с режимом кинотеатра, после нажатия кнопки THEATRE можно автоматически достичь оптимального качества изображения и звучания для просмотра фильмов, а звук будет выводиться через динамики системы.

## Просмотр DVD одним нажатием кнопки

### (Воспроизведение одним нажатием)

При нажатии кнопки ONE-TOUCH PLAY телевизор включится и автоматически перейдет в режим входного сигнала с DVD, а система начнет воспроизведение.

#### Примечание

- Воспроизведение одним нажатием не выполняется при нажатии кнопки .

Будут выполнены следующие функции системы и телевизора.

Эта система	TV
Включение. (Если еще не было включено.)	Включение. (Если еще не было включено.)
↓	↓
Переключение на функцию “DVD”.	Переключение на вход HDMI.
↓	↓
Начало воспроизведения диска и вывода звука.	Установка минимального значения громкости. (Управление звуковым сигналом системы)

## Выключение системы, синхронизированной с телевизором

### *(Выключение системы)*

При выключении телевизора с помощью кнопки POWER на пульте телевизора или кнопки TV I/⏻ на пульте этой системы, система автоматически отключается.

#### **Примечание**

- Перед использованием функции выключения системы настройте ее для питания телевизора. Для получения дополнительной информации см. инструкции по эксплуатации телевизора.
- В зависимости от состояния системы (например, при использовании функций, отличных от “DVD”, “TV/VIDEO”, “USB” или при воспроизведении диска CD) ее автоматического выключения может не произойти.

## Воспроизведение звука телевизора через динамики системы

### *(Управление звуковым сигналом системы)*

На системе можно воспроизвести звук телевизора, выполнив простые действия. Для использования этой функции подключите систему к телевизору с помощью аудиокабеля и кабеля HDMI (стр. 20, 22).

В зависимости от телевизора при использовании функции “TV/VIDEO” системы активируется Функция управления звуковым сигналом системы. Звук телевизора будет выведен через динамики системы, а громкость динамиков телевизора автоматически уменьшена до минимума.

Воспользуйтесь функцией Управления звуковым сигналом системы следующим образом.

- Если при просмотре телевизора для этой функции системы установлено значение “TV/VIDEO”, звук телевизора автоматически будет выведен через динамики системы.
- При просмотре телевизора, если для функции системы установлено значение “DVD” или “USB”, звук выбранной функции системы выводится через динамики системы; звук телевизора не будет выводиться через динамики телевизора.
- Уровнем громкости системы можно управлять с помощью прилагаемого к телевизору пульта дистанционного управления.
- При отключении системы или выборе другой функции системы, кроме “TV/VIDEO”, “DVD” или “USB”, звук телевизора будет выведен через динамики телевизора.

Управлять функцией Управления звуковым сигналом системы можно также через меню телевизора. Для получения дополнительной информации см. инструкции по эксплуатации телевизора.

#### **Примечание**

- Если телевизор работает в режиме PAP (картинка и картинка), функция Управления звуковым сигналом системы будет недоступна. При выходе телевизора из режима PAP способ вывода телевизора возвращается к способу, использовавшемуся перед включением режима PAP.
- Во время переноса песен с диска в формате Audio CD на устройство USB функция управления звуковым сигналом системы будет недоступна.

## Установка максимального уровня громкости системы

### *(Ограничение громкости)*

При изменении способа вывода сигнала с телевизора на динамики системы через меню телевизора (или с помощью нажатия кнопки THEATRE) в

зависимости от уровня громкости системы может выводиться громкий звук. Этого можно избежать, ограничив максимальный уровень громкости. Для получения дополнительной информации см. раздел “[ОГРАНИЧЕНИЕ ГРОМКОСТИ]” (стр. 61).

## Переключение языка дисплея на экране телевизора

### (Отслеживание языка)

При переключении языка дисплея на экране телевизора язык дисплея системы также переключается. Однако при отображении дисплея на экране системы эта функция работать не будет.

## Воспроизведение файлов устройства USB

Можно воспроизвести аудиофайлы (файлы MP3/WMA/AAC)/файлы изображений JPEG/видеофайлы (видеофайлы DivX/MPEG4), хранящиеся на устройстве USB, например, цифровом музыкальном проигрывателе или носителе USB (приобретается дополнительно), подключив устройство USB к данному устройству.

Чтобы просмотреть список устройств USB, которые можно подключить к данному устройству, см. раздел “Воспроизводимые устройства USB” (дополнение).

На данной системе можно воспроизвести только файлы в формате MP3/WMA/AAC\*.

\* Файлы, записанные с технологией защиты авторских прав (Digital Rights Management), не удастся воспроизвести.

### Примечание

- Система не может воспроизводить файлы WMA/AAC на дисках DATA CD/DATA DVD.

### О воспроизводимых устройствах USB

- Не используйте устройства USB, отличные от указанных выше. Работа с моделями, не перечисленными выше, не гарантируется.
- Работа с перечисленными выше устройствами USB гарантируется не во всех случаях.
- Некоторые из этих устройств USB не удастся приобрести в определенных регионах.
- При воспроизведении или передаче файлов существует незначительная вероятность, что эти операции будут прерваны из-за наличия избыточного статического заряда в системе или устройстве USB. В этом случае извлеките устройство USB и

подключите снова, а затем повторите попытку процедуры сначала.

- При форматировании устройства USB убедитесь, что для этого используется само устройство или предназначенное для форматирования программное обеспечение устройства. В противном случае, возможно, не удастся надлежащим образом выполнить перенос данных с устройства USB на эту систему.
- Некоторые файлы, поддерживаемые устройством Walkman®, не поддерживаются данной системой.
- Подсоединяйте устройство Walkman® к системе только после того, как индикация “Creating Library” или “Creating Database” исчезнет с дисплея Walkman®.
- Переносить музыку на устройство Walkman® с помощью “Media Manager for WALKMAN” можно только в формате MP3. Для получения дополнительной информации см. руководство по эксплуатации, прилагаемое к устройству Walkman®.

## Подключение устройства USB

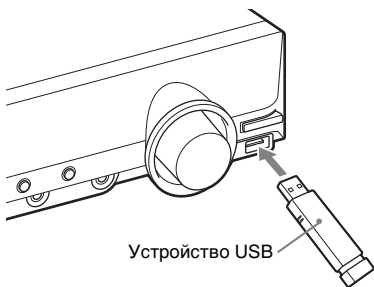

- 1 Нажимайте кнопку FUNCTION, пока на дисплее передней панели не появится индикация “USB”.
- 2 Подключите устройство USB (цифровой музыкальный проигрыватель или носитель USB) к порту USB.

При подключении устройства USB на дисплее передней панели отображается “READING”, пока система считывает все данные на устройстве USB.

### Примечание

- Не прилагайте чрезмерных усилий при подключении устройства USB, так как это может стать причиной повреждения устройства.
- Не подключайте другие устройства или объекты, кроме устройства USB.
- В зависимости от устройства USB для отображения индикации “READING” на дисплее передней панели может потребоваться около 10 секунд.

## Извлечение устройства USB

- 1 Нажмите кнопку ■, чтобы остановить воспроизведение.
- 2 Нажмите кнопку I/O для выключения системы.
- 3 Извлеките устройство USB.

## Примечания по устройству USB

- Система может воспроизвести до 200 папок, включая альбомы (папки), не содержащие аудиофайлы и файлы изображений JPEG. При нахождении на устройстве USB более 200 папок папки, распознаваемые системой, отличаются в зависимости от их конфигурации.
- На этой системе можно воспроизводить следующие типы файлов.

Файл	Расширение файла
Файл MP3	“.mp3”
Файл WMA	“.wma”
Файл AAC	“.m4a”
Файл изображения JPEG	“.jpg” или “.jpeg”
Видеофайл формата DivX	“.avi” или “.divx”
Видеофайл MPEG4	“.mp4” или “.m4v”

Система воспроизведет любые данные с выше указанными расширениями, даже если это не формат MP3/WMA/AAC/JPEG/DivX/MPEG4. При воспроизведении таких данных может

- слышаться сильный шум, который может стать причиной повреждения системы динамиков.
- При использовании следующих устройств USB/в следующих ситуациях может потребоваться большее количество времени для начала воспроизведения.
    - Если на устройстве USB записаны данные со сложной древовидной структурой.
    - Если только что воспроизводились аудиофайлы, файлы изображений JPEG или видеофайлы в другой папке.
  - В зависимости от формата файла данные на некоторых устройствах USB не удастся воспроизвести.
  - Система может воспроизвести каталоги до 8 уровня.
  - В зависимости от типа файла системе, возможно, не удастся воспроизвести аудиофайл, файл изображения JPEG или видеофайл.
  - При подключении устройства USB система считывает все файлы на нем. Если устройство USB содержит слишком много папок или файлов, для завершения считывания с устройства USB может потребоваться длительное время.
  - Не подключайте систему и устройство USB с помощью концентратора USB.
  - При подключении некоторых устройств USB после выполнения операции для выполнения этой операции системой может потребоваться время.
  - Система может не поддерживать некоторые функции подключенного устройства USB.
  - Файлы, записанные с помощью таких устройств, как компьютер, могут воспроизводиться не в том порядке, в котором они были записаны.
  - Порядок воспроизведения на системе может отличаться от порядка воспроизведения подключенного устройства USB.
  - Всегда отключайте систему перед извлечением устройства USB. Если извлечь устройство USB при включенной системе, это может стать причиной повреждения данных на устройстве USB.
  - Не сохраняйте файлы других типов или ненужные папки на устройстве USB, содержащем аудиофайлы, файлы изображений JPEG или видеофайлы.
  - Папки, не содержащие аудиофайлы, файлы изображений JPEG или видеофайлы, пропускаются.
  - Совместимость со всеми типами программного обеспечения для кодирования/записи файлов MP3/WMA/AAC, записывающих устройств и носителей информации не гарантируется. При использовании несовместимых устройств USB может воспроизводиться шум, прерывистый звук или звук может отсутствовать.
  - Совместимость со всеми типами программного обеспечения для кодирования/записи видеофайлов MPEG4, записывающих устройств и носителей информации не гарантируется.
  - Перед использованием устройства USB убедитесь, что на нем отсутствуют зараженные вирусами файлы.

## Выбор аудиофайла или папки

- 1** Нажимайте кнопку **FUNCTION**, пока на дисплее передней панели не появится индикация **“USB”**.
- 2** Подключите устройство **USB** к порту  (**USB**).  
Список папок появляется на экране телевизора после считывания всех данных устройства USB.
- 3** Нажмите  **DISPLAY**.  
На экране телевизора появится дисплей меню управления.

**4** С помощью кнопок  $\uparrow/\downarrow$  выберите  [НОСИТЕЛЬ ДАННЫХ ] и нажмите кнопку  $\oplus$ .

Появятся значения для параметра [НОСИТЕЛЬ ДАННЫХ].

**5** Если выбран параметр [МУЗЫКА], нажмите DVD MENU. Если выбран параметр, отличный от параметра [МУЗЫКА], с помощью кнопок  $\uparrow/\downarrow$  выберите параметр [МУЗЫКА], а затем нажмите кнопку  $\oplus$ .

Появится список папок, содержащих аудиофайлы.

Выборная папка будет выделена желтым цветом.

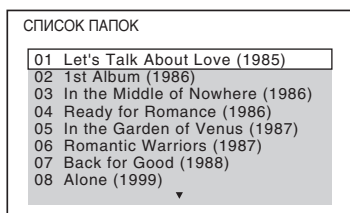

**6** Нажмите кнопку  $\uparrow/\downarrow$  для выбора папки.

**■ Воспроизведение аудиофайлов в одной папке**

Нажмите кнопку  $\triangleright$ , чтобы воспроизвести выбранную папку.

**■ Выбор аудиофайла**

Нажмите кнопку  $\oplus$ .

Отобразится список файлов, содержащихся в папке.



Нажимая кнопки  $\uparrow/\downarrow$ , выберите файл и нажмите кнопку  $\oplus$ .

Система начнет воспроизведение выбранного файла. Можно отключить отображение списка файлов нажатием кнопки DVD

MENU. При повторном нажатии кнопки DVD MENU на экран будет выведен список папок.

**К сведению**

- Система может распознать до 150 аудиофайлов в одной папке.

**Переход к следующей или предыдущей странице**

Нажмите кнопку  $\bullet \rightarrow / \leftarrow \bullet$ .

**Остановка воспроизведения**

Нажмите кнопку  $\blacksquare$ .

**Переход к следующему или предыдущему аудиофайлу**

Нажмите кнопку  $\blacktriangleright \blacktriangleright$  для перехода к следующему аудиофайлу. Нажмите кнопку  $\blacktriangleleft \blacktriangleleft$  дважды для перехода к предыдущему аудиофайлу.

При однократном нажатии кнопки  $\blacktriangleleft \blacktriangleleft$  можно перейти к началу текущего аудиофайла.

Обратите внимание, что повторным нажатием кнопки  $\blacktriangleright \blacktriangleright$  можно выбрать следующую папку после окончания воспроизведения последнего файла текущей, однако с помощью кнопки  $\blacktriangleleft \blacktriangleleft$  невозможно вернуться к предыдущей папке. Для возврата к предыдущей папке выберите ее из списка папок.

**Возврат к предыдущему дисплею**

Нажмите кнопку  $\hookrightarrow$  RETURN.

**Включение/отключение дисплея**

Нажмите кнопку DVD MENU.

**Прочие функции**

См. раздел “Прочие функции” (стр. 36).

**Выбор файла изображения или папки JPEG**

**1** Нажимайте кнопку FUNCTION, пока на дисплее передней панели не появится индикация “USB”.

## 2 Подключите устройство USB к порту (USB).

Список папок появляется на экране телевизора после считывания всех данных устройства USB.

## 3 Нажмите DISPLAY.

На экране телевизора появится дисплей меню управления.

## 4 С помощью кнопок / выберите [НОСИТЕЛЬ ДАННЫХ] и нажмите кнопку .

Появятся значения для параметра [НОСИТЕЛЬ ДАННЫХ].

## 5 Если выбран параметр [ФОТО], нажмите DVD MENU. Если выбран параметр, отличный от [ФОТО], с помощью кнопок / выберите [ФОТО], а затем нажмите кнопку .

Появится список папок, содержащий файлы JPEG.

Выбранная папка будет выделена желтым цветом.

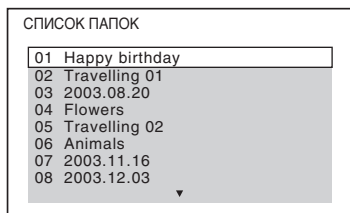

## 6 Нажмите кнопку / для выбора папки.

### ■ Переход к следующей или предыдущей странице

Нажмите кнопку /.

### ■ Воспроизведение файлов изображений JPEG в папке в виде демонстрации слайдов





Нажмите кнопку , чтобы воспроизвести выбранную папку. Изображения JPEG будут воспроизводиться в виде демонстрации слайдов. Можно изменить интервал демонстрации слайдов (стр. 79) и добавить эффекты к демонстрации слайдов (стр. 79).

### ■ Выбор файла изображения JPEG с помощью системы просмотра изображений

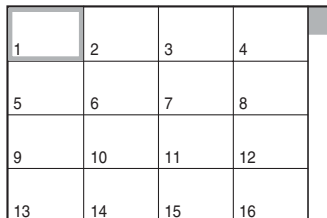
Нажмите кнопку PICTURE NAVI.

На 16 областях экрана отобразится предварительный просмотр файлов изображений JPEG, имеющихся в папке.







Нажимая кнопки //, выберите файл изображения JPEG, которое требуется просмотреть, и нажмите кнопку .

Чтобы вернуться к предыдущему экрану, нажмите кнопку  RETURN.



### К сведению

- Система может распознать до 150 файлов изображений JPEG в одной папке.

### Переход к следующему или предыдущему файлу изображения JPEG

Нажмите /, когда дисплей меню управления не отображается. Обратите внимание, что следующую папку можно выбрать повторным нажатием кнопки  после воспроизведения последнего изображения текущей папки, но невозможно вернуться к предыдущей папке с помощью кнопки . Для возврата к предыдущей папке выберите ее из списка папок.

### Поворот файла изображения JPEG

При воспроизведении на экране телевизора файла изображения JPEG его можно поворачивать на угол 90 градусов. Во время просмотра отображенного на экране файла изображения JPEG нажмите кнопку /. Для возврата к обычному режиму нажмите CLEAR.

**Примечание**

• Если для параметра [РАЗРЕШЕНИЕ JPEG] в меню [НАСТРОЙКА HDMI] установлено значение [(1920 × 1080i) В.Ч. □] или [(1920 × 1080i) В.Ч.], не удастся выполнить поворот файла изображения JPEG.

**Остановка воспроизведения**

Нажмите кнопку ■.

**Включение/отключение дисплея**

Нажмите кнопку DVD MENU.



**Прочие функции**

См. раздел “Прочие функции” (стр. 36).

**Выбор продолжительности демонстрации файлов изображений JPEG**

**1** Нажмите  DISPLAY.

На экране телевизора появится дисплей меню управления.

**2** Нажимая кнопки , выберите  [ИНТЕРВАЛ], затем нажмите кнопку .

Появятся значения для параметра [ИНТЕРВАЛ].

**3** Нажмите кнопку , для выбора значения.

- [НОРМАЛЬНЫЙ]: установка стандартной длительности.
- [БЫСТРЫЙ]: установка более короткого интервала по сравнению со значением [НОРМАЛЬНЫЙ].
- [МЕДЛЕННЫЙ 1]: установка более продолжительного интервала времени по сравнению со значением [НОРМАЛЬНЫЙ].
- [МЕДЛЕННЫЙ 2]: установка более продолжительного интервала времени по сравнению со значением [МЕДЛЕННЫЙ 1].

**4** Нажмите кнопку .

**Примечание**



• Процесс отображения некоторых файлов изображений JPEG может занять больше времени, чем установлено. Это отдельно касается прогрессивных файлов изображений

JPEG и файлов изображений JPEG размером 3000000 пикселей и выше.

**Выбор эффекта для файлов изображения JPEG при демонстрации файлов**

**1** Нажмите  DISPLAY.

На экране телевизора появится дисплей меню управления.

**2** Нажимая кнопки , выберите  [ЭФФЕКТ] и нажмите кнопку .

Появятся значения для параметра [ЭФФЕКТ].

**3** Нажмите кнопку , для выбора значения.

- [РЕЖИМ 1]: файл изображения JPEG появляется на экране в направлении сверху вниз.
- [РЕЖИМ 2]: файл изображения JPEG появляется на экране телевизора в направлении слева направо.
- [РЕЖИМ 3]: файл изображения JPEG появляется из центра экрана телевизора.
- [РЕЖИМ 4]: для файла изображения JPEG случайно выбирается любой из эффектов.
- [РЕЖИМ 5]: следующий файл изображения JPEG наплывает на предыдущий.
- [ВЫКЛ]: выключено.

**4** Нажмите кнопку .

**Примечание**

• Если для параметра [РАЗРЕШЕНИЕ JPEG] в меню [НАСТРОЙКА HDMI] установлено значение [(1920 × 1080i) В.Ч. □] или [(1920 × 1080i) В.Ч.] (стр. 62), параметр [ЭФФЕКТ] недоступен.

**Выбор видеофайла или папки**

**1** Нажимайте кнопку FUNCTION, пока на дисплее передней панели не появится индикация “USB”.

## 2 Подключите устройство USB к порту (USB).

Список папок появляется на экране телевизора после считывания всех данных устройства USB.

## 3 Нажмите DISPLAY.

На экране телевизора появится дисплей меню управления.

## 4 С помощью кнопок / выберите [НОСИТЕЛЬ ДАННЫХ] и нажмите кнопку .

Появятся значения для параметра [НОСИТЕЛЬ ДАННЫХ].

## 5 Если выбран параметр [VIDEO], нажмите DVD MENU. Если выбран параметр, отличный от [VIDEO], с помощью кнопок / выберите [VIDEO], а затем нажмите кнопку .

Появится список папок, содержащих видеофайлы.

Выбранная папка будет выделена желтым цветом.

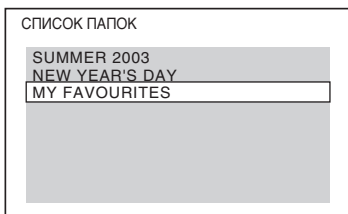

## 6 Нажмите кнопку / для выбора папки.

### ■ Воспроизведение видеофайлов в одной папке



Нажмите кнопку , чтобы воспроизвести выбранную папку.

### ■ Выбор видеофайла

Нажмите кнопку .

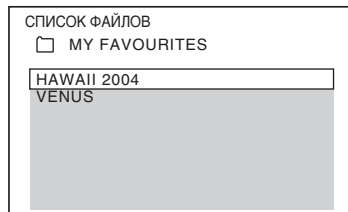
Отобразится список файлов, содержащихся в папке.



Нажимая кнопки /, выберите файл и нажмите кнопку .

Система начнет воспроизведение выбранного файла. Можно отключить отображение списка файлов нажатием кнопки DVD MENU. При повторном нажатии кнопки DVD MENU на экран будет выведен список папок.



## Переход к следующей или предыдущей странице



Нажмите кнопку  / .

## Остановка воспроизведения

Нажмите кнопку .

## Переход к следующему или предыдущему видеофайлу

Нажмите кнопку , чтобы воспроизвести следующий видеофайл. Дважды нажмите кнопку , чтобы перейти к предыдущему видеофайлу. При однократном нажатии кнопки  можно перейти к началу текущего видеофайла.

Обратите внимание, что повторным нажатием кнопки  можно выбрать следующую папку после окончания воспроизведения последнего файла текущей, однако с помощью кнопки  невозможно вернуться к предыдущей папке. Для возврата к предыдущей папке выберите ее из списка папок.

## Возврат к предыдущему дисплею

Нажмите кнопку  RETURN.

## Включение/отключение дисплея

Нажмите кнопку DVD MENU.

## Прочие функции

См. раздел “Прочие функции” (стр. 36).

### Примечание

- Для получения дополнительной информации о видеофайлах см. “Воспроизведение видеофайлов” (стр. 52).

## Выбор приоритета воспроизведения типов файлов

Если на устройстве USB находится различное содержимое (аудиофайлы, файлы изображений JPEG или видеофайлы), можно выбрать приоритет воспроизведения.



**1** Нажимайте кнопку **FUNCTION**, пока на дисплее передней панели не появится индикация “USB”.

**2** Подключите устройство USB к порту  (USB).

Список папок появляется на экране телевизора после считывания всех данных устройства USB.

**3** Нажмите  **DISPLAY**.

На экране телевизора появится дисплей меню управления.

**4** С помощью кнопок  выберите  [НОСИТЕЛЬ ДАННЫХ] и нажмите кнопку .

Появятся значения для параметра [НОСИТЕЛЬ ДАННЫХ].

**5** Нажмите кнопку  для выбора значения.

- [МУЗЫКА]: воспроизведение аудиофайлов имеет приоритет.
- [VIDEO]: воспроизведение видеофайлов имеет приоритет.
- [ФОТО]: воспроизведение файлов изображения JPEG имеет приоритет. Воспроизведение файлов изображений JPEG возможно в виде демонстрации слайдов.



**6** Нажмите кнопку .

Для получения дополнительной информации о приоритете воспроизведения типов файлов параметра [НОСИТЕЛЬ ДАННЫХ] см. “Приоритет воспроизведения типов файлов” (стр. 125).



## Отображение списка аудиофайлов/файлов изображений JPEG/ видеофайлов

**1** Нажмите кнопку  **DISPLAY** во время воспроизведения.

На экране телевизора появится дисплей меню управления.

**2** С помощью кнопок  выберите  [ОБЗОР] и нажмите кнопку .

Появятся значения для элемента [ОБЗОР].

**3** С помощью кнопок  выберите необходимый список, затем нажмите кнопку .

- [СПИСОК ПАПОК]: отобразится список папок. Выполните действия, описанные в шаге 6 раздела “Выбор аудиофайла или папки” (стр. 76), “Выбор файла изображения или папки JPEG” (стр. 77) или “Выбор видеофайла или папки” (стр. 79).
- [СПИСОК ИЗОБРАЖЕНИЙ] (только файлы изображений JPEG): на 16 областях экрана отобразится предварительный просмотр файлов изображений JPEG, имеющиеся в папке. Выполните действия, описанные в шаге 2 раздела “Выбор файла изображения или папки JPEG” (стр. 77).



## Повторное воспроизведение

### (Повторное воспроизведение)

Можно повторно воспроизводить аудиофайлы/файлы изображений JPEG/видеофайлы на устройстве USB.

**1** Нажмите кнопку  **DISPLAY** во время воспроизведения.

На экране телевизора появится дисплей меню управления.

**2** С помощью кнопок  выберите  [ПОВТОР] и нажмите кнопку .

Появятся значения для параметра [ПОВТОР].

**3** Нажмите кнопку  для выбора элемента для повторного воспроизведения.

- [ВЫКЛ]: выключено.
- [ПАМЯТЬ]: повтор всех папок на устройстве USB.
- [ПАПКА]: повтор текущей папки.
- [ДОРОЖКИ] (только аудиофайлы): повтор текущего файла.
- [ФАЙЛ] (только видеофайлы): повтор текущего файла.

**4** Нажмите кнопку .

Элемент выбран.

### Возврат к обычному режиму воспроизведения

Нажмите кнопку CLEAR или выберите [ВЫКЛ] в шаге 3.

### Отключение дисплея меню управления

Нажимайте кнопку  **DISPLAY**, пока не отключится дисплей меню управления.

## Поиск файла или папки

На устройстве USB можно выполнить поиск аудиофайла/файла изображения JPEG/видеофайла или папки. Так как аудиофайлам, файлам изображения

JPEG и видеофайлам на устройстве USB присвоены уникальные номера, можно выбрать нужный аудиофайл, файл изображения JPEG или видеофайл, введя этот номер.

**1** Нажмите  **DISPLAY**.

На экране телевизора появится дисплей меню управления.

**2** Чтобы выбрать способ поиска, нажмите кнопку .

- [ПАПКА]: папки.
- [ДОРОЖКИ]: аудиофайлы.
- [ФАЙЛ]: файлы изображений JPEG/видеофайлы.

выбирается [\*\* (\*\*)] (где \*\* – некоторое число).

Цифра в скобках обозначает общее количество аудиофайлов, файлов изображений JPEG, видеофайлов или папок.

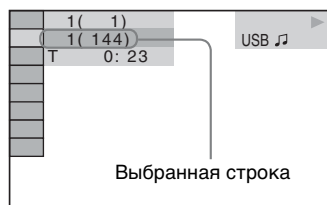

**3** Нажмите кнопку .

[\*\* (\*\*)] изменится на [-- (\*\*)].

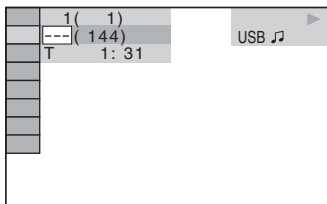

**4** Нажмите  или номерные кнопки для выбора необходимого номера.

В случае ошибки нажмите кнопку CLEAR, чтобы стереть цифру.

**5** Нажмите кнопку .

Система начнет воспроизведение с выбранного номера.

## Просмотр на дисплее передней панели информации об аудиофайле

Несколько раз нажмите кнопку DISPLAY.

При каждом нажатии кнопки DISPLAY во время воспроизведения устройства USB индикация на дисплее изменяется следующим образом:

① ↔ ②

① Время воспроизведения и номер текущей дорожки

② Название дорожки (файла)\*

\* Если файл MP3 содержит тег ID3, система отобразит название папки/дорожки (файла), записанные в теге ID3.

Система поддерживает теги ID3 версии 1.0/1.1/2.2/2.3.

Если для одного файла MP3 одновременно используется информация тега ID3 версий 1.0/1.1 и 2.2/2.3, приоритет имеет информация тега ID3 версии 2.2/2.3.

### Примечание

- Если отображение имени аудиофайла невозможно, на дисплее передней панели появится индикация “\*”.
- В зависимости от текста может оказаться невозможным отображение названия файла.
- Время воспроизведения аудиофайлов может отображаться неправильно.

## Просмотр на экране телевизора информации об аудиофайле/видеофайле

На экране телевизора можно отобразить информацию об аудиофайле/видеофайле, например информацию о времени, название папки/аудиофайла/видеофайла, а также скорость передачи данных (объем аудиоданных, передаваемых в секунду).

Нажмите кнопку DISPLAY во время воспроизведения.

Информация об аудиофайле отображается на экране телевизора.

Пример воспроизведения аудиофайла

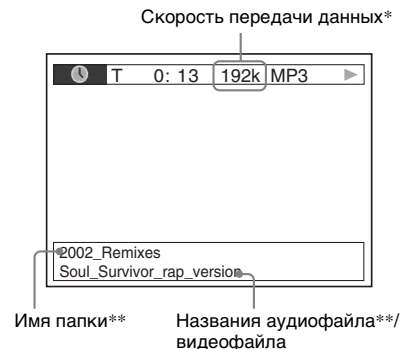

\* Отображается при воспроизведении аудиофайла.

\*\* Если файл MP3 содержит тег ID3, система отобразит название папки/дорожки (файла), записанные в теге ID3.

Система поддерживает теги ID3 версии 1.0/1.1/2.2/2.3.

Если для одного файла MP3 одновременно используется информация тега ID3 версий 1.0/1.1 и 2.2/2.3, приоритет имеет информация тега ID3 версии 2.2/2.3.

### Примечание

- Символы/знаки в некоторых языках могут не отображаться.
- Система может отображать лишь ограниченное количество символов, что зависит от типа воспроизводимого файла. Кроме того, для некоторых файлов будут отображаться не все текстовые символы.

## Проверка информации о дате файла изображения JPEG

Если среди данных файла изображения JPEG записан тег Exif\*, во время воспроизведения можно проверять информацию о дате.

Нажмите кнопку DISPLAY во время воспроизведения.

На экране телевизора появится дисплей меню управления.



\* “Exchangeable Image File Format” (EXIF) это формат изображения для цифровых фотокамер, разработанный ассоциацией Japan Electronics and Information Technology Industries Association (JEITA).

## Перенос песен на устройство USB

На устройство USB можно перенести песни с диска Audio CD, перекодировав их в формат MP3. Можно также перенести на устройство USB файлы MP3, содержащиеся на дисках DATA CD/DATA DVD.

Информацию о подключении устройства USB см. в разделе “Подключение устройства USB” (стр. 75).

Перенесенная музыка предназначена только для домашнего прослушивания. Использование музыки в других целях требует получения разрешения правообладателей.

### Примечания о переносе данных на устройство USB

- Не подключайте устройство USB через концентратор USB.
- Убедитесь, что на устройстве USB достаточно свободного места для переноса.
- Не отсоединяйте устройство USB во время переноса.
- При переносе с диска CD дорожки записываются как файлы MP3 со скоростью передачи данных 128 кбит/с.
- При переносе файлов MP3 с дисков DATA CD/DATA DVD они переносятся с такой же скоростью, что и исходные файлы MP3.
- Текстовая информация с диска CD не переносится в созданные файлы MP3.
- Если остановить перенос на половине, создаваемый файл MP3 будет удален.
- Перенос прекращается автоматически в следующих случаях.
  - Во время переноса на устройстве USB закончилось свободное место.
  - Количество файлов MP3 на устройстве USB достигло того количества, которое система может распознать.

- В папке можно сохранить до 150 файлов.
- На одном устройстве USB можно сохранить до 199 папок.
- К названию переносимого файла или папки будет добавлен последовательный номер, если на устройстве USB уже содержится файл или папка с таким же именем.

## Перенос дорожек с диска Audio CD на устройство USB

- 1 Загрузите диск Audio CD.
- 2 Нажмите кнопку  DISPLAY, когда система находится в режиме остановки.

На экране телевизора появится дисплей меню управления.

- 3 С помощью кнопок  $\uparrow/\downarrow$  выберите  [ПЕРЕДАЧА ЧЕРЕЗ USB] и нажмите кнопку  $\oplus$ .

- 4 Нажмите кнопку  $\oplus$ .

Пока дорожки, записанные на диске Audio CD не отобразятся на экране телевизора на дисплее передней панели будет отображаться индикация “READING”.

### Примечание

- Отображение может занять несколько минут в связи с большим количеством дорожек.

- 5 Выберите дорожку для переноса.

Оставшееся место на устройстве USB

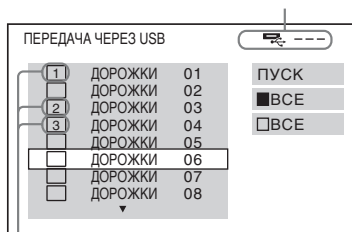

Дорожки для переноса.

### ■ Выбор необходимой дорожки

С помощью кнопок  $\uparrow/\downarrow$  выберите дорожку и нажмите кнопку  $\oplus$ . Дорожки будут помечаться в порядке выбора.

### ■ Выбор всех дорожек на диске Audio CD

С помощью кнопок  $\leftarrow/\uparrow/\downarrow/\rightarrow$  выберите  BCE], затем нажмите кнопку  $\oplus$ .

### ■ Отмена выбора дорожки

С помощью кнопок  $\uparrow/\downarrow$  выберите дорожку и нажмите кнопку  $\oplus$ . Метка дорожки будет удалена.

### ■ Отмена выбора всех дорожек

С помощью кнопок  $\leftarrow/\uparrow/\downarrow/\rightarrow$  выберите  BCE], затем нажмите кнопку  $\oplus$ .

- 6 С помощью кнопок  $\leftarrow/\uparrow/\downarrow/\rightarrow$  выберите [ПУСК], затем нажмите кнопку  $\oplus$ .

Начнется перенос и отобразится состояние переноса.

Для отмены переноса нажмите кнопку .

## Перенос файлов MP3 с дисков DATA CD/DATA DVD на устройство USB

- 1 Загрузите диск DATA CD или DATA DVD.

- 2 Нажмите кнопку  DISPLAY, когда система находится в режиме остановки.

На экране телевизора появится дисплей меню управления.

- 3 С помощью кнопок  $\uparrow/\downarrow$  выберите  [ПЕРЕДАЧА ЧЕРЕЗ USB] и нажмите кнопку  $\oplus$ .

- 4 С помощью кнопок  $\uparrow/\downarrow$  выберите [ДОРОЖКИ] или [ПАПКА], затем нажмите кнопку  $\oplus$ .

- [ДОРОЖКИ]: отобразятся дорожки, записанные на диске

DATA CD/DATA DVD. Можно перенести необходимые файлы MP3.

- [ПАПКА]: отобразятся папки, записанные на диске DATA CD или DATA DVD. Можно перенести все файлы MP3 из данной папки. Перейдите к шагу 6.

Пока дорожки или папки, записанные на диске не отобразятся на экране телевизора на дисплее передней панели будет отображаться индикация “READING”.

#### Примечание

- Отображение может занять несколько минут в связи с большим количеством дорожек или папок.

## 5 С помощью кнопок ↑/↓ выберите папку, затем нажмите кнопку ⊕.

Отобразятся файлы MP3, содержащиеся в выбранной папке.

## 6 Выберите файл MP3 или папку для переноса.

Оставшееся место на устройстве USB

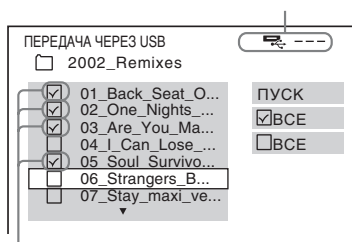

Файлы MP3/папки для переноса.

### ■ Выбор необходимого файла MP3/папки

С помощью кнопок ↑/↓ выберите файл MP3/папку, затем нажмите кнопку ⊕.

Файлы MP3/папки отмечены.

### ■ Выбор всех файлов MP3/папок

С помощью кнопок ←/↑/↓/→ выберите [x] BCE], затем нажмите кнопку ⊕.

### ■ Отмена выбора файла MP3/папки

С помощью кнопок ↑/↓ выберите файл MP3/папку, затем нажмите

кнопку ⊖. Метка файла MP3/папки будет удалена.

### ■ Отмена выбора всех файлов MP3/папок

С помощью кнопок ←/↑/↓/→ выберите [ ] BCE], затем нажмите кнопку ⊕.

## 7 С помощью кнопок ←/↑/↓/→ выберите [ПУСК], затем нажмите кнопку ⊕.

Начнется перенос и отобразится состояние переноса.

Для отмены переноса нажмите кнопку ■.

## Перенос нажатием одной кнопки

Можно легко переносить дорожки/файлы MP3 на устройство USB при помощи REC TO USB.

### Перенос всех дорожек на диск Audio CD или всех файлов MP3 на устройство USB

Дорожки, содержащиеся на диске Audio CD, переносятся на устройство USB путем перекодирования их в формат MP3.

#### 1 Установите диск Audio CD/DATA CD/DATA DVD.

#### 2 Нажмите кнопку ■.

#### 3 Нажмите кнопку REC TO USB на устройстве.

Загорится индикация REC TO USB и на дисплее передней панели появится индикация “READING”. Затем на дисплее передней панели будет попеременно отображаться индикация “PUSH PLAY” и остающееся место на устройстве USB.

#### 4 Нажмите кнопку ▷.

Начнется перенос.

После завершения переноса на дисплее передней панели появится индикация “COMPLETE” и произойдет автоматическая

остановка диска вместе с устройством USB.

Для отмены переноса нажмите кнопку ■.

## Перенос одной дорожки на диск Audio CD или одного файла MP3 на устройство USB

Можно переносить дорожку/файл MP3, воспроизведение которой происходит в текущий момент. Дорожка, содержащаяся на диске Audio CD, переносится на устройство USB путем перекодирования в формат MP3.

**1** Установите диск Audio CD/DATA CD/DATA DVD.

**2** Выберите нужную дорожку/файл MP3 и нажмите кнопку ▷.

Начнется воспроизведение выбранной дорожки/файла MP3.

**3** Нажмите кнопку REC TO USB на устройстве.

Загорится индикация REC TO USB и на дисплее передней панели появится индикация “READING”. Затем на дисплее передней панели будет попеременно отображаться индикация “PUSH PLAY” и остающееся место на устройстве USB.

**4** Нажмите кнопку ▷.

Начнется перенос выбранной дорожки/файла MP3.

После завершения переноса на дисплее передней панели появится индикация “COMPLETE” и произойдет автоматическая остановка диска вместе с устройством USB.

Для отмены переноса нажмите кнопку ■.

## Правила создания папок и файлов

При переносе на устройство USB папка “MUSIC” создается непосредственно в папке “ROOT”. Папки и файлы создаются внутри этой папки “MUSIC” в соответствии с методом переноса и источником.

• При переносе всех дорожек с диска Audio CD или всех файлов MP3 с диска DATA CD/DATA DVD

Источник	Имя папки	Имя файла
MP3	Такое же, как на источнике переноса <sup>1)</sup>	
Audio CD	“FLDR001” <sup>2)</sup>	“TRACK001” <sup>3)</sup>

• При переносе одной дорожки с диска Audio CD или одного файла MP3 с диска DATA CD/DATA DVD

Источник	Имя папки	Имя файла
MP3	“REC1-MP3” <sup>4)</sup>	Такое же, как на источнике переноса <sup>1)</sup>
Audio CD	“REC1-CD” <sup>4)</sup>	“TRACK001” <sup>3)</sup>

<sup>1)</sup>Используются до 64 символов имени (включая расширения).

<sup>2)</sup>После этого папки именуются по порядку чисел.

<sup>3)</sup>После этого файлы именуются по порядку чисел.

<sup>4)</sup>Каждый раз, когда выполняется перенос REC1, новый файл переносится в папку “REC1-MP3” или “REC1-CD”.

## Удаление аудиофайлов с устройства USB

Можно удалять аудиофайлы, содержащиеся на устройстве USB (“.mp3”, “.wma” или “.m4a”).

**1** Нажимайте кнопку FUNCTION, пока на дисплее передней панели не появится индикация “USB”.

## 2 Нажмите кнопку $\uparrow/\downarrow$ для выбора папки.

■ **Удаление всех аудиофайлов, содержащихся в папке**  
Нажмите кнопку CLEAR.

■ **Удаление аудиофайла**

Нажмите кнопку  $\oplus$ .

Отобразится список файлов, содержащихся в папке.

С помощью кнопок  $\uparrow/\downarrow$  выберите нужный аудиофайл, затем нажмите кнопку CLEAR.

## 3 С помощью кнопок $\leftarrow/\rightarrow$ выберите [ДА], затем нажмите кнопку $\oplus$ .

Для отмены выберите [НЕТ], затем нажмите кнопку  $\oplus$ .

### Примечание

- Не отсоединяйте устройство USB во время процедуры удаления.
- Если папка, которую требуется удалить, содержит вложенные папки или не только файлы аудиоформата, они удаляются из списка на экране телевизора, но не удаляются с устройства USB.

# Использование мобильного телефона Sony Ericsson

Можно подключить мобильный телефон Sony Ericsson к системе и воспроизводить музыку с него через систему или перенести музыку с данной системы на мобильный телефон.

## 1 Подключите мобильный телефон к порту $\leftarrow\rightarrow$ (USB).

## 2 Установите в качестве режима передачи данных мобильного телефона перенос файлов (Mass Storage).

Для получения дополнительной информации см. инструкции по эксплуатации мобильного телефона.

## 3 Воспроизводите или переносите файлы с помощью системы.

- **Воспроизведение:** см. “Воспроизведение файлов устройства USB” (стр. 74).
- **Перенос:** см. “Перенос песен на устройство USB” (стр. 84)

### Примечание

- Подключение к системе следует выполнять при включенном мобильном телефоне.
- При подключении к системе используйте кабель USB, прилагаемый к мобильному телефону.
- Если мобильный телефон подключен к системе, не вставляйте и не извлекайте карту памяти.
- Некоторые файлы, поддерживаемые мобильным телефоном, не поддерживаются данной системой.
- Если песня, зарегистрированная в музыкальном списке воспроизведения на мобильном телефоне, стирается с помощью системы, запись в списке воспроизведения не изменяется.

# Использование адаптера DIGITAL MEDIA PORT

Адаптер DIGITAL MEDIA PORT (DMPORT) предназначен для прослушивания звука с переносного аудиоустройства или компьютера. При подключении адаптера DIGITAL MEDIA PORT можно прослушивать звук с устройства, подсоединенного к системе. Доступные адаптеры DIGITAL MEDIA PORT могут отличаться в зависимости от области.

Для получения дополнительной информации о подключении адаптера DIGITAL MEDIA PORT см. стр. 23.

## Примечание

- Не подключайте никакие другие адаптеры, кроме адаптеров DIGITAL MEDIA PORT.
- Не подключайте к устройству и не отключайте от него адаптер DIGITAL MEDIA PORT при включенной системе.

## Воспроизведение содержания подключенного к системе компонента

**1** Нажимайте кнопку **FUNCTION**, пока на дисплее передней панели не появится индикация “DMPORT”.

**2** Начнется воспроизведение с подключенного компонента.

Музыка и изображения с подключенного компонента воспроизводятся на системе или подключенном телевизоре.

Для получения дополнительной информации см. инструкции по эксплуатации адаптера DIGITAL MEDIA PORT.

## Примечание

- В зависимости от типа адаптера DIGITAL MEDIA PORT также выводятся изображения. В этом случае система выводит только композитный видеосигнал независимо от его типа.

## К сведению

- В зависимости от типа адаптера DIGITAL MEDIA PORT, можно управлять подключенным компонентом при помощи кнопок на пульте дистанционного управления или на устройстве. На следующих рисунках показаны кнопки, которыми можно пользоваться в этом случае.

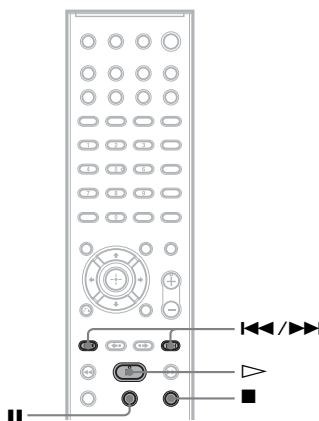

## Настройка оптимальных параметров объемного звучания в комнате

### [ПОДКЛЮЧЕНИЕ А/С]

Некоторые динамики нельзя установить в помещениях определенных форм. Для достижения оптимального объемного звучания компания Sony рекомендует сначала подобрать положение динамиков.

**1** Нажимайте кнопку **FUNCTION**, пока на дисплее передней панели не появится индикация “DVD”.

**2** Нажмите кнопку  **DISPLAY**, когда система находится в режиме остановки.

На экране телевизора появится дисплей меню управления.

**3** С помощью кнопок **↑/↓**, выберите  [УСТАНОВКА] и нажмите кнопку **+**.

Появятся значения для элемента [УСТАНОВКА].

**4** С помощью кнопок **↑/↓** выберите [ИНДИВИДУАЛЬНЫЙ] и нажмите кнопку **+**.

Отобразится дисплей настроек.

**5** С помощью кнопок **↑/↓** выберите [НАСТРОЙКА ЗВУКА] и нажмите кнопку **+**.

Появятся значения для элемента [НАСТРОЙКА ЗВУКА].

**6** Нажимая кнопки **↑/↓**, выберите [ПОДКЛЮЧЕНИЕ А/С] и нажмите кнопку **+**.

Появятся доступные значения для функции [ПОДКЛЮЧЕНИЕ А/С].



**7** Нажмите **←/→**, чтобы выбрать настройку.

- [СТАНДАРТНЫЙ]: выберите этот параметр, когда нормально установлены все динамики.
- [БЕЗ ЦЕНТРАЛЬНОГО]: выберите этот параметр при установке только передних динамиков и динамиков объемного звучания.
- [БЕЗ ТЫЛОВЫХ]: выберите этот параметр при установке только центрального и передних динамиков.
- [ТОЛЬКО ФРОНТАЛЬНЫЕ]: выберите этот параметр при установке только передних динамиков.
- [ВСЕ ФРОНТ. А/С]: выберите этот параметр при установке всех динамиков перед слушателем.
- [ВСЕ ФРОНТ. А/С - БЕЗ ЦЕНТР.]: выберите этот параметр при установке передних динамиков и динамиков объемного звучания перед слушателем.

**8** Нажмите кнопку **+**.

Настройка будет выполнена, и появится запрос на подтверждение.

**9** С помощью кнопок **←/→** выберите [ДА] или [НЕТ], затем нажмите кнопку **+**.

- [ДА]: приступить к выполнению операции [АВТОКАЛИБРОВКА]. Выполните процедуру с шага 7 раздела “Автоматическая калибровка соответствующих настроек” (стр. 91).
- [НЕТ]: выйти из настройки параметра [ПОДКЛЮЧЕНИЕ А/С].

# Автоматическая калибровка соответствующих настроек

## [АВТОКАЛИБРОВКА]

D. S. A. C. (Автокалибровка режима Цифровое кино) – параметры объемного звучания настраиваются автоматически.

### Примечание

• После запуска процедуры [АВТОКАЛИБРОВКА] система выдаст громкий тестовый звук. Громкость уменьшить не удастся. Не забывайте о воздействии громкого звука на детей и соседей.

**1** Нажимайте кнопку **FUNCTION**, пока на дисплее передней панели не появится индикация “DVD”.

**2** Нажмите кнопку **DISPLAY**, когда система находится в режиме остановки.

На экране телевизора появится дисплей меню управления.

**3** С помощью кнопок **↑/↓**, выберите **[УСТАНОВКА]** и нажмите кнопку **+**.

Появятся значения для элемента [УСТАНОВКА].

**4** С помощью кнопок **↑/↓** выберите [ИНДИВИДУАЛЬНЫЙ] и нажмите кнопку **+**.

Отобразится дисплей настроек.

**5** С помощью кнопок **↑/↓** выберите [НАСТРОЙКА ЗВУКА] и нажмите кнопку **+**.

Появятся значения для элемента [НАСТРОЙКА ЗВУКА].

**6** Нажимая кнопки **↑/↓**, выберите [АВТОКАЛИБРОВКА] и нажмите кнопку **+**.

Появятся доступные значения для функции [АВТОКАЛИБРОВКА].

**7** Подсоедините калибровочный микрофон (прилагается) к гнезду A.CAL MIC на передней панели.

Установите калибровочный микрофон на уровне уха на штативе и т. п. (приобретается дополнительно).

Все динамики должны быть обращены к калибровочному микрофону, причем между ними не должно быть никаких препятствий.



**8** С помощью кнопок **←/→** выберите значение [ДА].

**9** Нажмите кнопку **+**.

Начнется [АВТОКАЛИБРОВКА].

Во время проведения замера следует соблюдать тишину.

### Примечание

• Окружающая среда в помещении, в котором установлена система, может повлиять на точность замеров. Если размеры значительно отличаются от расположения динамиков, выполните настройки динамика вручную, следуя “Установки для динамиков” (стр. 64).

**10** С помощью кнопок ←/→ выберите [ДА] или [НЕТ], затем нажмите кнопку ⊕.

■ **Замер выполнен.**

Отсоедините калибровочный микрофон и выберите [ДА]. Результат будет применен.

Если требуется отменить измерение и повторить [АВТОКАЛИБРОВКА], выберите [НЕТ].

■ **Замер не выполнен.**

Выполните инструкцию, содержащуюся в сообщении, затем выберите [ДА] для повторения процедуры.

**Примечание**

- В ходе выполнения автокалибровки не выполняйте каких-либо действий на системе.
- Измерение для параметра [САББУФЕР] всегда имеет значение [ДА], поскольку система не выполняет калибровку сабвуфера, но уровень [САББУФЕР] в [НАСТРОЙКА АС] возвращается к значению по умолчанию при выполнении процедуры [АВТОКАЛИБРОВКА].

## Управление телевизором с помощью прилагаемого пульта дистанционного управления

Управлять телевизором (только Sony) можно с помощью следующих кнопок. Используйте эти кнопки (кроме TV I/⏻ и THEATRE), нажав и удерживая кнопку TV.

**Примечание**

- При использовании некоторых моделей телевизоров, возможно, не удастся управлять ими или использовать некоторые кнопки.

С помощью кнопки	Можно
TV I/⏻	Включить или выключить телевизор.
THEATRE	Можно достичь оптимального качества изображения для просмотра фильмов.
INPUT*	Выбрать телевизор или другие устройства в качестве входного источника для телевизора.
VOLUME +/-*	Регулировать громкость телевизора.
PROG +/-*	Выбрать телевизионные каналы.
Номерные кнопки*, -/-* ENTER*	Выбрать телевизионные каналы.
TOOLS*	Отобразить рабочее меню для текущего дисплея.
RETURN*	Вернуться к предыдущему каналу или уровню в меню телевизора.
MENU*	Отобразить меню телевизора.

С помощью кнопки	Можно
MUTING*	Временно выключить звук телевизора.
←/↑/↓/→*, ⊕ *	Выбрать пункт меню.

\* Используйте эти кнопки, нажав и удерживая кнопку TV.

## Использование функции караоке

DVD-V DVD-VR VIDEO CD C D DATA-CD

### DATA DVD

Можно использовать функцию караоке (пение под музыкальное сопровождение с диска), установив систему в режим караоке.

К устройству можно подключить два микрофона (приобретаются дополнительно).

### К сведению

- Можно также использовать функцию караоке с аудиофайлом на устройстве USB. В этом случае некоторые функции могут быть недоступны.

## Установка системы в режим караоке

- 1 Нажимайте кнопку FUNCTION, пока на дисплее передней панели не появится индикация "DVD".
- 2 Подключите микрофон к гнезду MIC1 или MIC2.

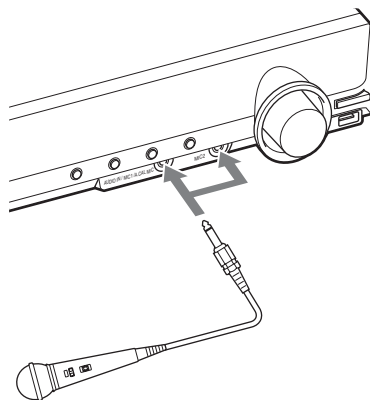

Система перейдет в режим караоке. На дисплее передней панели появится индикация "🎤".



кроме аккомпанемента записаны также ведущая мелодия и ведущие вокальные партии. Их можно выбирать, когда система находится в режиме караоке.

### Вывод звука динамиками в обычном формате Dolby Digital (5-канальное объемное звучание)



### Вывод звука динамиками в формате Dolby Digital Karaoke

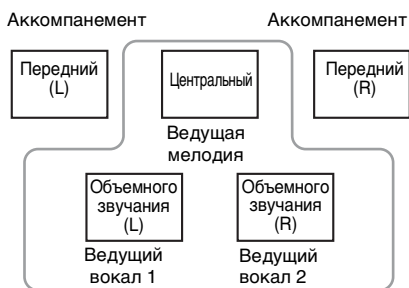

Можно выбрать любой из этих выходов. Являются выходами для соответствующих динамиков.

Информацию о воспроизведении можно получить с помощью кнопки AUDIO (стр. 37). При воспроизведении диска формата Dolby Digital Karaoke индикация “♪” отображается в качестве обозначения текущего аудиоформата.

### Пример:

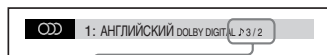

- 2/0: записано только с аккомпанементом.
- 3/0: записано с ведущей мелодией.
- 3/1: записано с ведущей мелодией и с одним ведущим вокалом.
- 3/2: записано с ведущей мелодией и с двумя ведущими вокалами.

### Изменение тональности песни (контроль тональности)

Тональность можно менять, выбирая подходящую для своего вокального диапазона, за исключением тех случаев, когда система находится в режиме остановки.

**Нажмите кнопку KEYCON #/b в режиме караоке, чтобы подобрать подходящую тональность.**

Тональность можно повышать или понижать на 13 уровней (b6 – #6).

#### Примечание

- На некоторых дисках изменить тональность не удастся.
- Тональность автоматически возвращается к исходному значению в следующих случаях.
  - Отключение питания.
  - Смена функции.
  - Открытие лотка для дисков.
  - Остановка воспроизведения.
  - Смена главы или дорожки.
  - Смена альбома.
  - Смена воспроизводимой композиции в режиме воспроизведения с функцией контроля воспроизведения.
  - Выполнение сканирующего воспроизведения.
  - Отмена режима караоке.
  - Изменение слоя DVD.
- Эта функция не повлияет на звук, воспроизводимый через телевизор, если система подсоединена к телевизору с

помощью кабеля HDMI и звук с нее выводится через телевизор.

## Воспроизведение в режиме караоке с любым стереодиском (Karaoke Pon)

Использовать режим караоке можно с любым стереодиском, даже если он не предназначен специально для караоке; для этого понижается уровень громкости вокальных партий.

**Нажмите кнопку KARAOKE PON в режиме караоке.**

### Отмена режима Karaoke Pon

Снова нажмите кнопку KARAOKE PON.

#### Примечание

- Эта функция может работать ненадлежащим образом в следующих случаях:
  - Звучат только несколько инструментов.
  - Песню исполняет дуэт.
  - Вокальные партии на диске отклоняются от среднего значения.
  - Монофоническая запись на диске (громкость аккомпанемента также понижается).
  - Мультиплексный сигнал.
- В режиме Караоке Pon стереоэффект снижается.
- Режим Караоке Pon автоматически отменяется в следующих случаях.
  - Отключение питания.
  - Смена функции.
  - Открытие лотка для дисков.
  - Изменение потока AUDIO.
  - При выборе для параметра [ВЫБОР ВОКАЛА] значения, отличного от [ВЫКЛ].
  - Отмена режима караоке.

## Выбор вокальных партий (выбор вокала)

DVD-V VIDEO CD CD

При воспроизведении диска DVD формата Dolby Digital Karaoke в режиме караоке можно включать и выключать ведущую вокальную партию. При воспроизведении дисков VIDEO CD/CD в режиме караоке можно прослушивать вокальные партии.

Можно также изменить канал ведущей вокальной партии. Можно выбрать различные типы вокальных партий.

### 1 Нажмите кнопку DISPLAY в режиме караоке.

Отобразится дисплей меню управления.

### 2 С помощью кнопок выберите [ВЫБОР ВОКАЛА] и нажмите кнопку .

Отобразятся значения для элемента [ВЫБОР ВОКАЛА].

### 3 С помощью кнопок выберите канал вокальной партии.

Канал вывода изменяется следующим образом.

#### ■ DVD VIDEO

- [ВЫКЛ]: ведущая вокальная партия отключена.
- [1+2]: ведущая вокальная партия 1+2
- [1]: ведущая вокальная партия 1
- [2]: ведущая вокальная партия 2

#### ■ Диски VIDEO CD/CD

- [ВЫКЛ]: ведущая вокальная партия отключена.
- [Л+П]: оба динамика выводят один и тот же звук.
- [СТЕРЕО]: стандартный стереозвук.

#### ■ Super VCD

- [ВЫКЛ]: ведущая вокальная партия отключена.

- [1:Л+П]: оба динамика выводят один и тот же звук дорожки 1.
- [1:СТЕРЕО]: стереозвук звуковой дорожки 1.
- [2:Л+П]: оба динамика выводят один и тот же звук дорожки 2.
- [2:СТЕРЕО]: стереозвук звуковой дорожки 2.

#### 4 Нажмите кнопку .

##### Примечание

- На некоторых дисках изменить канал ведущей вокальной партии не удастся.
- Настройки по умолчанию восстанавливаются для канала в следующих случаях:
  - Отключение питания.
  - Смена функции.
  - Открытие лотка для дисков.
  - Изменение потока AUDIO.
  - Отмена режима караоке.
  - Включение режима Karaoke Pon.

## Использование звуковых эффектов

### Усиление низких частот

Низкие частоты можно усиливать.

#### Нажмите кнопку DYNAMIC BASS.

На дисплее передней панели появится индикация “D. BASS ON”, а низкие частоты будут усилены.

#### Отключение звуковых эффектов

Снова нажмите кнопку DYNAMIC BASS.

### Прослушивание звука при малой громкости

Звуковые эффекты и диалоги, как в настоящем кинотеатре, хорошо слышны даже на низком уровне громкости. Это очень удобно при ночном просмотре фильмов.

#### Нажмите кнопку NIGHT.

На дисплее передней панели появится индикация “NIGHT ON”, и звуковой эффект будет активирован.

##### Примечание

- Этот эффект не действует для дисков Super Audio CD. Если загрузить диск Super Audio CD во время работы в режиме “NIGHT ON”, звуковой эффект автоматически выключается.
- При выводе звука из центрального динамика этот эффект более различим, и становится легче слышать речь (диалоги фильма и т.д.). Когда звук не выводится через центральный динамик, система регулирует уровень громкости оптимальным образом.

#### Отключение звуковых эффектов

Снова нажмите кнопку NIGHT.

## Улучшение звука сжатых аудиофайлов

Можно улучшить звук сжатых аудиофайлов, таких как MP3.

Этот эффект включается автоматически только при соблюдении всех следующих условий.

- Для функции установлен параметр “DMPORТ”, “AUDIO” или “USB”.
- Для “DEC. MODE” установлено значение “A.F.D. STD” или “A.F.D. MULTI”.
- Режим караоке выключен.

### Отключение звуковых эффектов

Выберите для параметра “DEC. MODE” (стр. 32) значение, отличное от “A.F.D. STD” или “A.F.D. MULTI”.

## Выбор эффекта в соответствии с источником

Для просмотра фильма или прослушивания музыки можно подобрать подходящий звуковой режим.

**Нажимайте кнопку SOUND MODE во время воспроизведения, пока индикация нужного режима не появится на дисплее передней панели.**

- “AUTO”: система автоматически выберет параметр “MOVIE” (загорится индикатор MOVIE) или “MUSIC” (загорится индикатор MUSIC) для воспроизведения звукового эффекта, соответствующего используемому источнику.
- “MOVIE”: система использует звуковое сопровождение для фильма. Загорится индикатор MOVIE.
- “MUSIC”: система использует звуковое сопровождение для музыки. Загорится индикатор MUSIC.

#### Примечание

- При воспроизведении Super Audio CD эта функция не работает.

## Изменение входящего уровня громкости звука подключенных компонентов

При воспроизведении звука с компонента, подключенного к гнездам TV/VIDEO на задней панели устройства или к гнезду AUDIO IN на передней панели, могут возникать искажения. Это не является неисправностью и зависит от типа подключенного компонента.

Для устранения искажений уменьшите уровень мощности входного сигнала устройства.

- 1** Нажимайте кнопку **FUNCTION**, пока на дисплее передней панели не появится индикация “TV/VIDEO” или “AUDIO”.
- 2** Нажмите кнопку **SYSTEM MENU**.
- 3** Нажимайте кнопки **↑/↓**, пока на дисплее передней панели не появится индикация “ATTENUATE”, затем нажмите **⊕** или **→**.
- 4** Нажмите кнопку **↑/↓** для выбора значения.
  - “ATT ON”: уровень входного сигнала понижается. Уровень выходного сигнала изменен.
  - “ATT OFF”: нормальный уровень входного сигнала.
- 5** Нажмите кнопку **⊕**.  
Настройка выполнена.
- 6** Нажмите кнопку **SYSTEM MENU**.  
Системное меню отключится.

## Использование таймера отключения

Можно задать автоматическое отключение системы в назначенное время, что позволит засыпать под музыку. Время до отключения задается шагами от 1 до 10 минут.

### Нажмите кнопку SLEEP.

При каждом нажатии кнопки SLEEP индикация минут на дисплее (оставшееся время) изменяется интервалами по 10 минут.

После установки времени отключения на дисплее передней панели будет мигать индикация “SLEEP”.

### Проверка оставшегося времени

Нажмите кнопку SLEEP один раз.

### Для изменения оставшегося времени

Нажимая кнопку SLEEP, выберите нужное время.

### Отмена функции отключения

Нажимайте кнопку SLEEP, пока на дисплее передней панели не появится индикация “SLEEP OFF”.

### Установка времени отключения в системном меню

- 1** Нажмите кнопку **SYSTEM MENU**.
- 2** Нажимайте кнопки **↑/↓**, пока на дисплее передней панели не появится индикация “SLEEP”, затем нажмите **⊕** или **→**.
- 3** Нажмите кнопку **↑/↓** для выбора значения.  
Индикация минут на дисплее (оставшееся время) изменяется интервалами по 10 минут.

#### К сведению

- С помощью номерных кнопок можно ввести нужное оставшееся время. В этом случае время до отключения задается шагами по 1 минуте.

#### **4** Нажмите кнопку ⊕.

Настройка выполнена и на дисплее передней панели мигает индикация “SLEEP”.

#### **5** Нажмите кнопку SYSTEM MENU.

Системное меню отключится.

---

## **Изменение яркости дисплея передней панели**

Яркость дисплея передней панели можно установить на один из 2 уровней.

#### **1** Нажмите кнопку SYSTEM MENU.

#### **2** Нажимайте кнопки ↑/↓, пока на дисплее передней панели не появится индикация “DIMMER”, затем нажмите ⊕ или →.

#### **3** Нажмите кнопку ↑/↓ для выбора уровня яркости дисплея передней панели.

- “DIMMER OFF”: яркий дисплей передней панели.
- “DIMMER ON”: темный дисплей передней панели.

#### **4** Нажмите кнопку ⊕.

Настройка выполнена.

#### **5** Нажмите кнопку SYSTEM MENU.

Системное меню отключится.

# Просмотр информации о диске



## Просмотр на дисплее передней панели времени, прошедшего с начала или оставшегося до конца воспроизведения

Несколько раз нажмите кнопку **DISPLAY**.

Каждый раз при нажатии кнопки **DISPLAY** во время воспроизведения диска индикация на дисплее изменяется следующим образом:

① → ② → ... → ① → ...

Некоторые отображаемые элементы могут через несколько секунд исчезнуть с экрана.

### ■ DVD VIDEO/DVD-VR

- ① Время воспроизведения текущей главы
- ② Оставшееся время воспроизведения текущей главы
- ③ Время воспроизведения текущего раздела
- ④ Оставшееся время воспроизведения текущего раздела
- ⑤ Название диска
- ⑥ Глава и раздел

### ■ VIDEO CD (без функции контроля воспроизведения PBC)/Super Audio CD/CD

- ① Время воспроизведения текущей дорожки
- ② Оставшееся время воспроизведения текущей дорожки
- ③ Время воспроизведения диска
- ④ Оставшееся время воспроизведения диска
- ⑤ Название дорожки
- ⑥ Дорожка и индекс\*

\* Только VIDEO CD/Super Audio CD.

### ■ Super VCD

- ① Время воспроизведения текущей дорожки
- ② Текст дорожки
- ③ Дорожка и индексный номер

### ■ DATA CD (файл MP3)/DATA DVD (файл MP3)

- ① Время воспроизведения и номер текущей дорожки
- ② Название дорожки (файла)\*

\* Если файл MP3 содержит тег ID3, система отобразит название альбома/главы, записанные в теге ID3.

Система поддерживает теги ID3 версии 1.0/1.1/2.2/2.3.

Если для одного файла MP3 одновременно используется информация тега ID3 версии 1.0/1.1 и 2.2/2.3, приоритет имеет информация тега ID3 версии 2.2/2.3.

### ■ DATA CD (видеофайл)/DATA DVD (видеофайл)

- ① Время воспроизведения текущего файла
- ② Название текущего файла
- ③ Номер текущего альбома и файла

#### Примечание

- На этой системе может отображаться только текст первого уровня дисков DVD/CD, например названия дисков или глав.
- Если отображение имени файла MP3 невозможно, на дисплее передней панели появится индикация “\*”.
- В зависимости от текста может оказаться невозможным отображение названия диска или дорожки.
- Время воспроизведения файлов MP3 и видеофайлов может отображаться неправильно.

#### К сведению

- При воспроизведении на системе дисков VIDEO CD с функцией контроля воспроизведения PBC отображается время воспроизведения.

## Просмотр на экране телевизора времени, прошедшего с начала или оставшегося до конца воспроизведения

### 1 Нажмите кнопку DISPLAY во время воспроизведения.

На экране телевизора появится следующий дисплей.

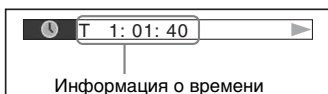

### 2 Для изменения информации о времени несколько раз нажмите кнопку DISPLAY.

Способ отображения и тип проверяемого времени зависят от воспроизводимого диска.

#### ■ DVD VIDEO/DVD-VR

- T \*\*:\*:\*:\*  
Время воспроизведения текущей главы
- T-\*\*\*:\*:\*  
Оставшееся время воспроизведения текущей главы
- C \*\*:\*:\*:\*  
Время воспроизведения текущего раздела
- C-\*\*\*:\*:\*  
Оставшееся время воспроизведения текущего раздела

#### ■ VIDEO CD (с функцией контроля воспроизведения PBC)

- \*\*:\*:\*  
Время воспроизведения текущей сцены

#### ■ VIDEO CD (без функции контроля воспроизведения PBC)/Super Audio CD/CD

- T \*\*:\*:\*  
Время воспроизведения текущей дорожки

- T-\*\*\*:\*  
Оставшееся время воспроизведения текущей дорожки
- D \*\*:\*:\*  
Время воспроизведения текущего диска
- D-\*\*\*:\*  
Оставшееся время воспроизведения текущего диска

#### ■ DATA CD (файл MP3)/DATA DVD (файл MP3)

- T \*\*:\*:\*  
Время воспроизведения текущей дорожки

#### ■ DATA CD (видеофайл)/DATA DVD (видеофайл)

- \*\*:\*:\*:\*  
Время воспроизведения текущего файла

#### Примечание

- Символы/знаки в некоторых языках могут не отображаться.
- Система может отображать лишь ограниченное количество символов, что зависит от типа воспроизводимого диска. Кроме того, для некоторых дисков будут отображаться не все текстовые символы.

## Проверка информации о воспроизведении диска

### Проверка текста диска DVD/Super Audio CD/CD

Нажимая кнопку DISPLAY во время воспроизведения, отобразите текст, записанный на диске DVD/Super Audio CD/CD.

Текст диска DVD/Super Audio CD/CD отображается только в том случае, если он записан на диске. Этот текст не удастся изменить. Если текст на диске отсутствует, отображается надпись “NO TEXT”.

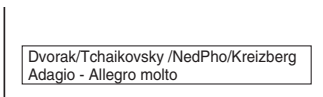

## Проверка текста диска DATA CD/DATA DVD (файл MP3/видеофайл)

Нажимая кнопку DISPLAY при воспроизведении файлов MP3 или видеофайлов на дисках DATA CD/DATA DVD, можно отобразить на экране телевизора имя папки/файла MP3/видеофайла и скорость передачи данных (объем аудиоданных, передаваемых в секунду).

### Пример воспроизведения аудиофайла

Скорость передачи данных\*

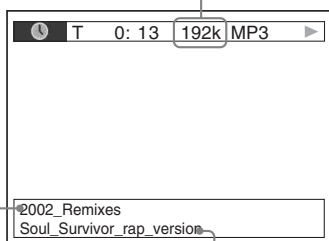

Имя папки\*\*

Название файла MP3\*\*/  
видеофайла

\* Отображается при воспроизведении файла MP3 на дисках DATA CD/DATA DVD.

\*\*Если файл MP3 содержит тег ID3, система отобразит название альбома/главы, записанные в тегах ID3.

Система поддерживает теги ID3 версии 1.0/1.1/2.2/2.3.

Если для одного файла MP3 одновременно используется информация тега ID3 версий 1.0/1.1 и 2.2/2.3, приоритет имеет информация тега ID3 версии 2.2/2.3.

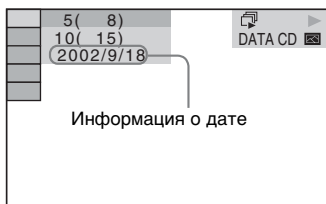

\* “Exchangeable Image File Format” (EXIF) это формат изображения для цифровых фотокамер, разработанный ассоциацией Japan Electronics and Information Technology Industries Association (JEITA).

## Проверка информации о дате файла изображения JPEG

Если среди данных файла изображения JPEG записан тег Exif\*, во время воспроизведения можно проверять информацию о дате.

**Нажмите кнопку  DISPLAY во время воспроизведения.**

На экране телевизора появится дисплей меню управления.

# Восстановление настроек по умолчанию

## Возврат системных параметров (например, радиостанций) к предустановленным значениям

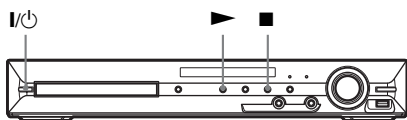

- 1 Нажмите кнопку I/⏻, чтобы включить систему.
- 2 Нажмите на устройстве одновременно кнопки ■, ▶ и I/⏻. На дисплее передней панели появится индикация “COLD RESET” и будут восстановлены значения системы по умолчанию.

## Восстановление настроек меню [УСТАНОВКА] по умолчанию

Можно восстановить значения по умолчанию для всех настроек в меню [УСТАНОВКА] (стр. 57), за исключением параметра [ДОСТУП].

- 1 Нажимайте кнопку FUNCTION, пока на дисплее передней панели не появится индикация “DVD”.
- 2 Нажмите кнопку  DISPLAY, когда система находится в режиме установки.

На экране телевизора появится дисплей меню управления.

- 3 С помощью кнопок ↑/↓ выберите  [УСТАНОВКА] и нажмите кнопку ⊕.

Появятся значения для элемента [УСТАНОВКА].

- 4 С помощью кнопок ↑/↓ выберите [ИНДИВИДУАЛЬНЫЙ], затем нажмите кнопку ⊕.

Отобразится дисплей настроек.

- 5 С помощью кнопок ↑/↓ выберите [НАСТРОЙКА СИСТЕМЫ] и нажмите кнопку ⊕.

Появятся значения для элемента [НАСТРОЙКА СИСТЕМЫ].

- 6 С помощью кнопок ↑/↓ выберите [СБРОС] и нажмите кнопку →.

- 7 С помощью кнопок ←/→ выберите значение [ДА].

Можно также остановить процесс и вернуться в дисплей меню управления, выбрав здесь [НЕТ].

- 8 Нажмите кнопку ⊕.

Не нажимайте кнопку I/⏻ во время сброса настроек системы. Операция может занять несколько секунд.

### Примечание

- Для параметров [НОСИТЕЛЬ ДАННЫХ], [ИНТЕРВАЛ], [ЭФФЕКТ] и [MULTI/2CH] также будут восстановлены значения по умолчанию.

# Меры предосторожности

### Источники питания

- Если устройство не будет использоваться длительное время, отключите его от настенной розетки. При отключении кабеля тяните за вилку, а не за сам кабель.

### Об установке

- Установите систему в месте с достаточной вентиляцией для предотвращения нагрева системы.
- При воспроизведении на высокой громкости в течение продолжительного времени корпус нагревается. Это не является неисправностью. Тем не менее, прикасаться к корпусу не следует. Не устанавливайте систему в ограниченном пространстве с плохой вентиляцией, так как это может привести к перегреву.
- Не перекрывайте вентиляционные отверстия системы и не вставляйте в них никакие предметы. Данная система оснащена усилителем высокой мощности. Если перекрыть вентиляционные отверстия системы, она может перегреться и выйти из строя.
- Не располагайте систему на мягких поверхностях (коврах, одеялах и т. п.) или возле мягких материалов (шторы, драпировки), которые могут блокировать вентиляционные отверстия.
- Не устанавливайте систему возле таких источников тепла, как радиаторы или воздухопроводы, а также в местах, подверженных воздействию прямого солнечного света, пыли, механических вибраций и сотрясений.
- Не устанавливайте систему в наклонном положении. Она предназначена для работы только в горизонтальном положении.
- Держите систему и диски вдали от источников магнитного излучения, таких как микроволновые печи или большие динамики.
- Не ставьте на систему тяжелые предметы.

### Об эксплуатации

- Если система перенесена непосредственно из холодного места в теплое или установлена в комнате с повышенной влажностью, на линзах внутри устройства может образоваться конденсат. Если это произойдет, система может работать ненадлежащим образом. В этом случае выньте диск и оставьте систему включенной примерно на полчаса до тех пор, пока не испарится влага.
- Перед транспортировкой системы извлеките из нее диск. Если этого не сделать, диск может быть поврежден.
- В случае попадания внутрь корпуса посторонних предметов отключите устройство от сети и не пользуйтесь им, пока его не проверит специалист.

### О регулировке громкости

- Не увеличивайте уровень громкости во время прослушивания фрагмента с низким уровнем входного сигнала или без звуковых сигналов. В этом случае возможно повреждение динамиков при внезапном воспроизведении участка с пиковым уровнем звука.

### Чистка

- Протирайте корпус, панель и регуляторы мягкой тканью, слегка смоченной раствором нейтрального моющего средства. Не используйте любые типы абразивных подушечек, чистящие порошки или растворители, например, спирт или бензин. При возникновении вопросов или проблем с системой обратитесь к ближайшему дилеру Sony.

### О чистящих дисках, средствах для чистки дисков и линз

- **Не используйте чистящие диски или средства для чистки дисков и линз (влажные салфетки или спрей). Это может привести к неисправности устройства.**

### О цветах телевизора

- Если при работе динамиков возникают искажения цветопередачи на экране телевизора, выключите телевизор и включите его через 15-30 минут. Если искажения в отображении цветов не устраняются, увеличьте расстояние между динамиками и телевизором.

#### **ВАЖНОЕ ЗАМЕЧАНИЕ**

Внимание! Данная система позволяет удерживать неподвижное видеоизображение или изображение экранного дисплея на экране телевизора неограниченно долго. Если оставить неподвижное видеоизображение или изображение экранного дисплея на экране телевизора на продолжительное время, это может повредить экран телевизора. В особенности это относится к проекционным телевизорам.

#### **О переноске системы**

Прежде чем перемещать систему, убедитесь, что в лотке нет диска, и отсоедините кабель питания переменного тока от настенной розетки.

## **Примечания относительно дисков**

#### **Обращение с дисками**

- Чтобы не испачкать диск, его следует держать за края. Не прикасайтесь к поверхности диска.
- Не наклеивайте на диск бумагу или клейкую ленту.



- Не подвергайте диски воздействию прямого солнечного света и не храните вблизи источников тепла, таких как трубопроводы горячего воздуха, не оставляйте их в автомобиле, припаркованном на солнце, поскольку внутри салона автомобиля может значительно повыситься температура.
- После воспроизведения храните диски в футлярах.

#### **Чистка**

- Перед воспроизведением протрите диск специальной тканью. Протирать следует от центра к краям.



- Не используйте растворители, такие как бензин, разбавитель, имеющиеся в продаже очистители или антистатические аэрозоли, предназначенные для виниловых долгоиграющих пластинок.

С помощью этой системы можно воспроизводить диски только обычной круглой формы. Использование диска нестандартной или некруглой формы

(например, в форме открытки, сердца или звезды) может привести к неисправности.

Не используйте диски, которые продаются с наклейками или кольцом.

# Поиск и устранение неисправностей

Если в процессе эксплуатации системы появится одна из описанных ниже проблем, помощь в ее решении может оказать данное руководство по поиску и устранению неисправностей. Если разрешить проблему все же не удастся, обратитесь к ближайшему дилеру фирмы Sony.

Учтите, что если специалист по обслуживанию заменяет во время ремонта некоторые детали, их можно сохранить.

## Питание

Симптом	Действие
Питание не включается.	<ul style="list-style-type: none"><li>• Проверьте правильность подключения кабеля питания переменного тока.</li><li>• Нажмите кнопку I/O, после того как с дисплея передней панели исчезнет индикация “STANDBY”.</li></ul>
На дисплее передней панели попеременно появляется индикация “PROTECTOR” и “PUSH POWER”.	<p>Нажмите кнопку I/O для выключения системы, и после того как индикация “STANDBY” исчезнет, проверьте следующее.</p> <ul style="list-style-type: none"><li>• Нет ли короткого замыкания между кабелями динамиков (+ и –)?</li><li>• Используются ли только указанные динамики?</li><li>• Нет ли предметов, перекрывающих вентиляционные отверстия системы?</li><li>• Проверив перечисленные выше моменты и устранив проблемы, включите систему. Если причину неисправности найти не удалось даже после проверки перечисленных пунктов, обратитесь к ближайшему дилеру Sony.</li></ul>

Симптом	Действие
Отсутствует изображение.	<ul style="list-style-type: none"><li>• Соединительные видеокабели подключены не надежно.</li><li>• Повреждены соединительные видеокабели.</li><li>• Устройство не подключено к правильному входному телевизионному гнезду (стр. 20).</li><li>• Выход на телевизоре не настроен для просмотра изображений, поступающих из системы.</li><li>• Проверьте режим вывода в системе (стр. 20).</li><li>• Установлен прогрессивный формат сигнала, на который телевизор не рассчитан. В таком случае верните настройку чересстрочного формата (по умолчанию) (стр. 30).</li><li>• Даже если телевизор поддерживает сигналы в прогрессивном формате (525р/625р), качество изображения может ухудшаться при установке прогрессивного формата. В таком случае верните настройку чересстрочного формата (по умолчанию) (стр. 30).</li><li>• Подключите соединительный кабель заново.</li><li>• Сигнал на устройство подается с подключенного устройства, не поддерживающего функцию HDCP (High-bandwidth Digital Content Protection) (индикатор “HDMI” на передней панели не загорается) (стр. 20).</li><li>• Если гнездо HDMI OUT используется в качестве видеовыхода, изменение типа выходного видеосигнала для гнезда HDMI OUT может решить проблему (стр. 29). Подключите телевизор к устройству через гнездо видео, отличное от HDMI OUT, и переключите вход телевизора на сигнал видеовхода подключенного устройства, чтобы иметь возможность видеть экранное меню. Измените тип выходного видеосигнала для гнезда HDMI OUT и переключите вход телевизора обратно в HDMI. Если изображение все же не появилось, повторите действия и попробуйте воспользоваться другими значениями этого параметра.</li><li>• В меню [НАСТРОЙКА ВИДЕО] для параметра [PROGRESSIVE (COMPONENT OUT)] установлено значение [ВКЛ] (стр. 59) даже в том случае, если телевизор не поддерживает сигнал в прогрессивном формате. В этом случае отсоедините кабель HDMI от устройства и выберите [ВЫКЛ].</li><li>• При использовании функции “DMPORT” видеосигнал выводится только через гнездо VIDEO OUT.</li></ul>
Изображение с помехами.	<ul style="list-style-type: none"><li>• Диск загрязнен, или на нем имеются трещины.</li><li>• Если видеосигнал от системы к телевизору проходит через видеоманитофон, защита от копирования, используемая в некоторых программах DVD, может повлиять на качество изображения. Если при подключении используемого устройства через видеоманитофон возникают проблемы, попытайтесь подключить устройство к видеовыходу телевизора напрямую (стр. 20).</li></ul>

<b>Симптом</b>	<b>Действие</b>
Даже если установлено форматное соотношение экрана в параметре [ТИП ЭКРАНА] меню [НАСТРОЙКА ВИДЕО], изображение не заполняет экран телевизора целиком.	<ul style="list-style-type: none"> <li>• Фиксированное форматное соотношение экрана на диске.</li> </ul>
Искажения цветности на экране телевизора.	<p>Динамики системы оснащены магнитами, которые, вследствие воздействия на работу системы, могут вызывать искажения. При возникновении искажения цветности на экране телевизора, проверьте следующее.</p> <ul style="list-style-type: none"> <li>• Если динамики используются с телевизором с электронно-лучевой трубкой или проекционного типа, установите динамики на расстоянии не менее 0,3 м от телевизора.</li> <li>• Если искажение цветности не устранено, выключите телевизор и включите его через 15-30 минут.</li> <li>• При возникновении гула отодвиньте динамики подальше от телевизора.</li> <li>• Убедитесь, что рядом с динамиками нет намагниченных предметов (магнитная защелка на подставке телевизора, медицинские устройства, игрушки и пр.).</li> </ul>

## **Звук**

<b>Симптом</b>	<b>Действие</b>
Отсутствует звук.	<ul style="list-style-type: none"> <li>• Кабель динамиков подсоединен неправильно.</li> <li>• Если на дисплее передней панели появилась индикация "MUTING ON", нажмите кнопку MUTING на пульте дистанционного управления.</li> <li>• Система находится в режиме паузы или замедленного воспроизведения. Для возврата в режим обычного воспроизведения нажмите кнопку ▷.</li> <li>• Выполняется перемотка вперед или назад. Для возврата в режим обычного воспроизведения нажмите кнопку ▷.</li> <li>• Проверьте настройки динамиков (стр. 64).</li> <li>• Компонент, подключенный к гнезду HDMI OUT, не поддерживает формат аудиосигнала; в этом случае для параметра [ЗВУК (HDMI)] в меню [НАСТРОЙКА HDMI] установите значение [ВКЛ] (стр. 62).</li> </ul>
Не выводится звук через гнездо HDMI OUT.	<ul style="list-style-type: none"> <li>• Установите для элемента [ЗВУК (HDMI)] в меню [НАСТРОЙКА HDMI] значение [ВКЛ] (стр. 62).</li> <li>• Гнездо HDMI OUT подключено к устройству DVI (Digital Visual Interface) (гнезда DVI (Digital Visual Interface) не поддерживают аудиосигналы).</li> <li>• При подключении к гнезду HDMI OUT звук с диска Super Audio CD не выводится.</li> <li>• Выполните следующее. ① Выключите и снова включите систему. ② Выключите и снова включите подсоединенный компонент. ③ Отсоедините и снова подключите кабель HDMI.</li> </ul>
Звук, исходящий из левых и правых динамиков, не сбалансирован, или каналы подключены неверно.	<ul style="list-style-type: none"> <li>• Проверьте правильность и надежность подключения динамиков и компонентов.</li> </ul>

<b>Симптом</b>	<b>Действие</b>
Звук не воспроизводится через сабвуфер.	<ul style="list-style-type: none"> <li>• Проверьте соединения и настройки динамиков (стр. 19, 64).</li> </ul>
Слышен сильный шум или помехи.	<ul style="list-style-type: none"> <li>• Проверьте надежность подключения динамиков и компонентов.</li> <li>• Убедитесь, что соединительные кабели находятся на безопасном расстоянии от трансформатора или двигателя и не ближе 3 м от телевизора или источника флуоресцентного света.</li> <li>• Отодвиньте телевизор от аудиокомпонентов.</li> <li>• Штекеры и гнезда загрязнены. Протрите их тканью, слегка смоченной в спирте.</li> <li>• Очистите диск.</li> </ul>
При воспроизведении диска VIDEO CD, CD или файла MP3 звук утрачивает стереоэффект.	<ul style="list-style-type: none"> <li>• Выберите стереозвук, нажав кнопку AUDIO (стр. 37).</li> <li>• Убедитесь, что устройство подключено правильно.</li> </ul>
Эффект объемного звучания трудноразличим при воспроизведении звуковых дорожек в формате Dolby Digital, DTS или MPEG.	<ul style="list-style-type: none"> <li>• Проверьте настройку “DEC. MODE” (стр. 32).</li> <li>• Проверьте соединения и настройки динамиков (стр. 19, 64).</li> <li>• В зависимости от диска DVD выходной сигнал может быть не полностью 5.1-канальным. Он может быть монофоническим или стереофоническим даже в том случае, если звуковая дорожка записана в звуковом формате Dolby Digital или MPEG.</li> </ul>
Звук подается только через центральный динамик.	<ul style="list-style-type: none"> <li>• В зависимости от диска звук может выводиться только через центральный динамик.</li> </ul>
Не подается звук из центрального динамика.	<ul style="list-style-type: none"> <li>• Проверьте соединения и настройки динамиков (стр. 19, 64).</li> <li>• Проверьте настройку “DEC. MODE” (стр. 32).</li> <li>• В зависимости от источника эффект центрального динамика может быть менее различим.</li> <li>• Воспроизводится 2-канальный источник.</li> </ul>
Из динамиков объемного звучания звук не подается совсем или выдается на очень малой громкости.	<ul style="list-style-type: none"> <li>• Проверьте соединения и настройки динамиков (стр. 19, 64).</li> <li>• Проверьте настройку “DEC. MODE” (стр. 32).</li> <li>• В зависимости от источника эффект динамиков объемного звучания может быть менее различим.</li> <li>• Воспроизводится 2-канальный источник.</li> </ul>
Не выводится звук микрофона.	<ul style="list-style-type: none"> <li>• Включите режим караоке (стр. 93).</li> <li>• Надлежащим образом подсоедините наушники к устройству.</li> <li>• Подсоедините микрофон монофонического динамического типа.</li> </ul>

## Эксплуатация



<b>Симптом</b>	<b>Действие</b>
Не удается выполнить настройку на радиостанции.	<ul style="list-style-type: none"> <li>• Проверьте правильность подключения антенны. Отрегулируйте антенну. При необходимости подключите внешнюю антенну.</li> <li>• Сигнал станции слишком слаб (для автоматической настройки). Выполните прямую настройку вручную.</li> <li>• Станции предварительно не настроены или удалены из памяти (при настройке путем сканирования предварительно настроенных станций). Выполните предварительную настройку станций (стр. 67).</li> </ul>

<b>Симптом</b>	<b>Действие</b>
Пульт дистанционного управления не работает.	<ul style="list-style-type: none"> <li>• Между пультом дистанционного управления и устройством имеется препятствие.</li> <li>• Слишком большое расстояние между пультом дистанционного управления и устройством.</li> <li>• Пульт дистанционного управления не направлен на датчик дистанционного управления на устройстве.</li> <li>• Разрядились батарейки в пульте дистанционного управления.</li> </ul>
Не воспроизводится диск.	<ul style="list-style-type: none"> <li>• Не вставлен диск.</li> <li>• Диск перевернут. Вставьте диск воспроизводимой стороной вниз.</li> <li>• Диск в лотке перекошен.</li> <li>• Система не может воспроизводить диски CD-ROM и т.д. (стр. 6).</li> <li>• Код региона диска DVD не соответствует коду системы.</li> <li>• Внутри устройства сконденсировалась влага, которая может повредить линзы. Выньте диск и оставьте устройство включенным примерно на полчаса.</li> </ul>
Не воспроизводится файл MP3.	<ul style="list-style-type: none"> <li>• Диск DATA CD записан в формате, который не соответствует стандарту ISO 9660 Level 1/Level 2 или Joliet.</li> <li>• Диск DATA DVD не записан в формате UDF (Universal Disk Format).</li> <li>• Для файла MP3 не указано расширение “.mp3”.</li> <li>• Формат данных отличается от MP3, хотя указано расширение “.mp3”.</li> <li>• Данные записаны в формате, отличном от MPEG1 Audio Layer 3.</li> <li>• Система не может воспроизводить звуковые дорожки в формате MP3PRO.</li> <li>• Проверьте настройку параметра [НОСИТЕЛЬ ДАННЫХ] (стр. 51).</li> </ul>
Файлы изображений JPEG не воспроизводятся.	<ul style="list-style-type: none"> <li>• Диск DATA CD записан в формате, который не соответствует стандарту ISO 9660 Level 1/Level 2 или Joliet.</li> <li>• Диск DATA DVD не записан в формате UDF (Universal Disk Format).</li> <li>• Файл имеет расширение, отличное от “.jpeg” или “.jpg”.</li> <li>• Размер изображения более 3072 (ширина) × 2048 (высота) в обычном режиме или более 2000000 пикселей в прогрессивном файле изображения JPEG, который в основном используется на веб-сайтах в Интернете.</li> <li>• Размер изображения не совпадает с размером экрана телевизора (подобные изображения сокращаются).</li> <li>• Проверьте настройку параметра [НОСИТЕЛЬ ДАННЫХ] (стр. 51).</li> </ul>
Не удается воспроизвести видеофайл.	<ul style="list-style-type: none"> <li>• Файл создан в формате, который не соответствует стандарту DivX или MP4.</li> <li>• Файл имеет расширение, отличное от “.avi”, “.divx”, “.mp4” или “.m4v”.</li> <li>• Диск DATA CD записан в формате, который не соответствует стандарту ISO 9660 Level 1/Level 2 или Joliet.</li> <li>• Диск DATA DVD не записан в формате UDF (Universal Disk Format).</li> <li>• Размер видеофайла превышает значение 720 (ширина) × 576 (высота).</li> <li>• Проверьте настройку параметра [НОСИТЕЛЬ ДАННЫХ] (стр. 51).</li> </ul>



<b>Симптом</b>	<b>Действие</b>
Названия папки/файла/имени файла отображаются неверно.	<ul style="list-style-type: none"> <li>Система может отображать только цифры и буквы алфавита. Другие символы отображаются как [*].</li> </ul>
Воспроизведение диска начинается не с начала.	<ul style="list-style-type: none"> <li>Выбран режим программного, произвольного или повторного воспроизведения. Нажмите CLEAR для отмены этих функций до начала воспроизведения диска.</li> <li>Выбран параметр возобновленного воспроизведения. В режиме остановки нажмите кнопку ■ на устройстве или пульте дистанционного управления, затем начните воспроизведение (стр. 40).</li> <li>На экране телевизора автоматически появится меню главы, DVD или PBC.</li> </ul>
Система автоматически начинает воспроизведение диска.	<ul style="list-style-type: none"> <li>Для диска DVD предусмотрена функция автоматического воспроизведения.</li> </ul>
Воспроизведение останавливается автоматически.	<ul style="list-style-type: none"> <li>На некоторых дисках может быть записан сигнал автопаузы. При воспроизведении такого диска система останавливает воспроизведение на сигнале автопаузы.</li> </ul>
Не удается выполнить некоторые функции, такие как остановка, поиск, замедленное и повторное воспроизведение.	<ul style="list-style-type: none"> <li>На некоторых дисках некоторые из этих операций, возможно, не удастся выполнить. См. инструкции по эксплуатации, прилагаемую к диску.</li> </ul>
Сообщения на экране телевизора не отображаются на нужном языке.	<ul style="list-style-type: none"> <li>На дисплее настройки выберите нужный язык для экранного дисплея с помощью параметра [ЭКРАН] в меню [НАСТРОЙКА ЯЗЫКОВ] (стр. 58).</li> </ul>
Не удается изменить язык звуковой дорожки.	<ul style="list-style-type: none"> <li>Диск DVD не содержит многоязыковых звуковых дорожек.</li> <li>На этом диске DVD невозможно изменить язык звуковой дорожки.</li> </ul>
Не удается изменить язык субтитров.	<ul style="list-style-type: none"> <li>Диск DVD не содержит многоязыковых субтитров.</li> <li>На этом диске DVD не удастся изменить язык субтитров.</li> </ul>
Не удается отключить субтитры.	<ul style="list-style-type: none"> <li>На этом диске DVD невозможно отключить субтитры.</li> </ul>
Не удается изменить ракурсы.	<ul style="list-style-type: none"> <li>На воспроизводимом диске DVD не записаны изображения с несколькими ракурсами (стр. 37).</li> <li>На диске DVD не удастся изменить ракурсы.</li> </ul>
Диск не извлекается, а на дисплее передней панели отображается надпись "LOCKED".	<ul style="list-style-type: none"> <li>Обратитесь к дилеру фирмы Sony или в местный сервисный центр фирмы Sony.</li> </ul>

<b>Симптом</b>	<b>Действие</b>
При воспроизведении диска DATA CD или DATA DVD на экране телевизора появляется надпись [Ошибка данных].	<ul style="list-style-type: none"> <li>• Файл MP3/файл изображения JPEG/видеофайл, которые требуется воспроизвести, повреждены.</li> <li>• Данные записаны в формате, отличном от MPEG1 Audio Layer 3.</li> <li>• Формат файла изображения JPEG не соответствует формату DCF.</li> <li>• Файл имеет расширение “.jrg” или “.jpg”, но не является файлом в формате JPEG.</li> <li>• Файл, который требуется воспроизвести, имеет расширение “.avi” или “.divx”, но имеет формат, отличный от DivX, или имеет формат DivX, но не соответствует профилю DivX Certified.</li> <li>• Файл, который требуется воспроизвести, имеет расширение “.mp4” или “.m4v”, но не является файлом формата MP4, или является файлом формата MP4, но не соответствует простым профилям MPEG4.</li> </ul>
Система не работает должным образом.	<ul style="list-style-type: none"> <li>• Отсоедините кабель питания переменного тока от настенной розетки и снова подсоедините его через несколько минут.</li> </ul>
Функция Контроль по HDMI не работает.	<ul style="list-style-type: none"> <li>• Если на дисплее передней панели не отображается индикация “HDMI”, проверьте соединение HDMI (стр. 20).</li> <li>• Установите для элемента [КОНТРОЛЬ ПО HDMI] в меню [НАСТРОЙКА HDMI] значение [ВКЛ] (стр. 61).</li> <li>• Убедитесь, что подключенный компонент совместим с функцией [КОНТРОЛЬ ПО HDMI].</li> <li>• Проверьте надежность подключения кабеля питания переменного тока подключенного компонента.</li> <li>• Проверьте настройку подключенного компонента для функции Контроль по HDMI. См. инструкции по эксплуатации, прилагаемые к компоненту.</li> <li>• При смене соединения HDMI, подсоединении или отсоединении кабеля питания переменного тока или при аварийном отключении питания установите для параметра [КОНТРОЛЬ ПО HDMI] в меню [НАСТРОЙКА HDMI] значение [ВЫКЛ], а затем установите для параметра [КОНТРОЛЬ ПО HDMI] в меню [НАСТРОЙКА HDMI] значение [ВКЛ] (стр. 61).</li> <li>• Для получения дополнительной информации см. раздел “Использование функции Контроль по HDMI для “BRAVIA” Sync” (стр. 71).</li> </ul>
Не выводится звук через систему и телевизор при использовании функции Управления звуковым сигналом системы.	<ul style="list-style-type: none"> <li>• Установите для элемента [ЗВУК (HDMI)] в меню [НАСТРОЙКА HDMI] значение [ВКЛ] (стр. 62).</li> <li>• Убедитесь, что подключенный телевизор совместим с функцией Управления звуковым сигналом системы.</li> <li>• Для получения дополнительной информации см. раздел “Использование функции Контроль по HDMI для “BRAVIA” Sync” (стр. 71).</li> </ul>

## Устройство USB

<b>Симптом</b>	<b>Действие</b>
На дисплее передней панели появится индикация “OVERLOAD”, “REMOVE USB”, а затем “PUSH POWER”.	<ul style="list-style-type: none"> <li>• Обнаружена проблема с уровнем электрического тока порта  (USB). Отключите систему и извлеките устройство USB из порта  (USB). Убедитесь, что устройство USB работает надлежащим образом. Если информация на дисплее остается, обратитесь к ближайшему дилеру фирмы Sony.</li> </ul>

Симптом	Действие
Используется поддерживаемое устройство USB?	<ul style="list-style-type: none"> <li>• При подключении неподдерживаемого устройства USB могут возникнуть следующие проблемы. Для получения дополнительной информации о поддерживаемых типах устройств см. раздел “Воспроизводимые устройства USB” (дополнение).               <ul style="list-style-type: none"> <li>– Устройство USB не распознается.</li> <li>– В системе не отображаются названия файлов или папок.</li> <li>– Не удастся выполнить воспроизведение.</li> <li>– Звук может пропадать.</li> <li>– Наличие шума.</li> <li>– На выводе звуковой сигнал искажен.</li> </ul> </li> <li>– Преждевременно останавливается процедура переноса.</li> </ul>
Отсутствует звук.	<ul style="list-style-type: none"> <li>• Устройство USB подключено неправильно. Отключите систему, затем повторно подключите устройство USB.</li> </ul>
Звуковой сигнал искажен.	<ul style="list-style-type: none"> <li>• При кодировании аудиофайлов использовалась низкая скорость передачи данных. Переместите на устройство USB аудиофайлы, кодированные с более высокой скоростью передачи данных.</li> </ul>
При воспроизведении слышится шум или пропадает звук.	<ul style="list-style-type: none"> <li>• Отключите систему, затем повторно подключите устройство USB.</li> <li>• Шум мог возникнуть при выполнении процедуры переноса. Удалите файл, затем снова выполните перенос.</li> <li>• Скопируйте файлы на компьютер, выполните форматирование устройства USB в формате FAT12, FAT16 или FAT32, затем снова переместите файлы на устройство USB.*</li> </ul> <p>* Система поддерживает форматы FAT12, FAT16 и FAT32, однако некоторые устройства USB могут не поддерживать все перечисленные форматы. Для получения дополнительной информации см. инструкции по эксплуатации каждого устройства USB или обратитесь к производителю.</p>
Устройство USB не удается подключить к порту  (USB).	<ul style="list-style-type: none"> <li>• Подключение устройства USB выполняется не той стороной. Подключите устройство USB правильной стороной.</li> </ul>
Устройство USB, которое использовалось на другом устройстве, не работает.	<ul style="list-style-type: none"> <li>• Возможно, запись, выполнена в формате, который не поддерживается данным устройством. При этом в качестве предосторожности сделайте резервную копию важных файлов на устройстве USB, скопировав их на жесткий диск компьютера. Выполните форматирование устройства USB в формате FAT12, FAT16 или FAT32, затем снова переместите файлы на устройство USB.*</li> </ul> <p>* Система поддерживает форматы FAT12, FAT16 и FAT32, однако некоторые устройства USB могут не поддерживать все перечисленные форматы. Для получения дополнительной информации см. инструкции по эксплуатации каждого устройства USB или обратитесь к производителю.</p>
В течение длительного времени отображается индикация “READING”.	<ul style="list-style-type: none"> <li>• Процесс чтения данных может занять длительное время в следующих случаях.               <ul style="list-style-type: none"> <li>– На устройстве USB содержится много папок или файлов.</li> <li>– Структура файлов слишком сложна.</li> <li>– Чрезмерно большая емкость памяти.</li> <li>– Внутренняя память фрагментирована.</li> </ul> </li> <li>• Компания Sony рекомендует следовать следующим указаниям.               <ul style="list-style-type: none"> <li>– Общее количество папок на устройстве USB: 200 или менее</li> <li>– Общее количество файлов в одной папке: 150 или менее</li> </ul> </li> </ul>

<b>Симптом</b>	<b>Действие</b>
Имена файлов отображаются неправильно.	<ul style="list-style-type: none"> <li>• Снова переместите музыкальные файлы на устройство USB, так как данные, хранящиеся на устройстве USB, возможно, были повреждены.</li> <li>• Символьный код, поддерживаемый системой, включает только цифры и буквы. Другие символы будут отображаться неправильно.</li> </ul>
Во время воспроизведения данных с устройства USB на дисплее передней панели отображается индикация “DATA ERROR”.	<ul style="list-style-type: none"> <li>• Аудиофайл/файл изображения JPEG/видеофайл, которые требуется воспроизвести, повреждены.</li> <li>• Данные записаны в формате, отличном от MPEG1 Audio Layer 3.</li> <li>• Формат файла изображения JPEG не соответствует формату DCF.</li> <li>• Файл имеет расширение “.jpg” или “.jpeg”, но не является файлом в формате JPEG.</li> <li>• Файл, который требуется воспроизвести, имеет расширение “.avi” или “.divx”, но имеет формат, отличный от DivX, или имеет формат DivX, но не соответствует профилю DivX Certified.</li> <li>• Файл, который требуется воспроизвести, имеет расширение “.mp4” или “.m4v”, но не является файлом формата MP4, или является файлом формата MP4, но не соответствует простым профилям MPEG4.</li> </ul>
Не удается начать воспроизведение.	<ul style="list-style-type: none"> <li>• Отключите систему, затем повторно подключите устройство USB.</li> <li>• Подключите устройство USB, которое воспроизводится системой. См. раздел “Воспроизводимые устройства USB” (дополнение).</li> <li>• Чтобы начать воспроизведение, нажмите кнопку .</li> </ul>
Воспроизведение выполняется не с первой дорожки.	<ul style="list-style-type: none"> <li>• Выбран режим программного, произвольного или повторного воспроизведения. Нажмите CLEAR для отмены этих функций до начала воспроизведения устройства USB.</li> <li>• Выбран параметр возобновленного воспроизведения. В режиме остановки нажмите кнопку  на устройстве или пульте дистанционного управления, затем начните воспроизведение.</li> </ul>
Для начала воспроизведения потребуется некоторое время.	<ul style="list-style-type: none"> <li>• Выполняется воспроизведение аудиофайла в формате AAC.</li> </ul>

Симптом	Действие
<p>Данные на устройстве USB (аудиофайл/файл изображения JPEG/видеофайл) не удастся воспроизвести.</p>	<ul style="list-style-type: none"> <li>• Устройства USB, отформатированные в файловых системах, отличных от FAT12, FAT16 или FAT32, не поддерживаются.*</li> <li>• Зашифрованные файлы или файлы, защищенные паролем и т.д., не удастся воспроизвести.</li> <li>• Для файла MP3 не указано расширение “.mp3”.</li> <li>• Для файла WMA не указано расширение “.wma”.</li> <li>• Для файла AAC не указано расширение “.m4a”.</li> <li>• Файл изображения DivX имеет расширение, отличное от “.avi” или “.divx”.</li> <li>• Видеофайл MPEG4 имеет расширение, отличное от “.mp4” или “.m4v”.</li> <li>• Данные сохранены не в нужном формате.</li> <li>• Файлы MP3 в формате, отличном от MPEG 1 Audio Layer 3, не удастся воспроизвести.</li> <li>• При использовании разбитых на разделы устройств USB удастся воспроизвести аудиофайлы только из первого раздела.</li> <li>• Система может воспроизвести каталоги до 8 уровня.</li> <li>• Проверьте настройку параметра [НОСИТЕЛЬ ДАННЫХ] (стр. 81).</li> <li>• Число папок превышает 200.</li> <li>• В папке содержится более 150 аудиофайлов/файлов изображений JPEG.</li> <li>• Файл изображения JPEG имеет расширение, отличное от “.jpg” или “.jpeg”.</li> <li>• Размер файла изображения JPEG составляет более 3072 (ширина) × 2048 (высота) в обычном режиме или более 2000000 пикселей в прогрессивном режиме, который в основном используется на веб-сайтах в Интернете.</li> <li>• Файлы изображений JPEG с большим отношением ширины к длине не удастся воспроизвести.</li> <li>• Система не может воспроизводить звуковые дорожки в формате MP3PRO.</li> <li>• Файл WMA в формате WMA DRM, WMA Lossless или WMA PRO не удастся воспроизвести.</li> <li>• Файл AAC в формате AAC DRM или AAC Lossless не удастся воспроизвести.</li> </ul> <p>* Система поддерживает форматы FAT12, FAT16 и FAT32, однако некоторые устройства USB могут не поддерживать все перечисленные форматы. Для получения дополнительной информации см. инструкции по эксплуатации каждого устройства USB или обратитесь к производителю.</p>
<p>Для воспроизведения некоторых аудиофайлов или файлов изображений JPEG требуется более длительное время.</p>	<ul style="list-style-type: none"> <li>• После считывания системой всех файлов на устройстве USB для воспроизведения может потребоваться в следующих случаях. <ul style="list-style-type: none"> <li>– Большое количество папок или файлов.</li> <li>– Очень сложная структура папок или файлов.</li> <li>– Очень большая емкость памяти.</li> <li>– Очень большой размер файла.</li> <li>– Физическая структура внутри памяти разбита на разделы.</li> </ul> </li> <li>• Компания Sony рекомендует следовать следующим указаниям. <ul style="list-style-type: none"> <li>– Общее количество папок на устройстве USB: 200 или менее</li> <li>– Общее количество файлов в одной папке: 150 или менее</li> </ul> </li> </ul>

<b>Симптом</b>	<b>Действие</b>
Не удается выполнить перенос на устройство USB.	<ul style="list-style-type: none"> <li>• Могли произойти следующие проблемы. <ul style="list-style-type: none"> <li>– Устройство USB заполнено.</li> <li>– Количество аудиофайлов и папок на устройстве USB достигло предела.</li> <li>– Устройство USB защищено от записи.</li> </ul> </li> </ul>
Преждевременно останавливается процедура переноса.	<ul style="list-style-type: none"> <li>• Скорость обмена данных устройства USB слишком низка. Подключите устройство USB, которое воспроизводится системой.</li> <li>• При многочисленном выполнении операций переноса и стирания файловая структура на устройстве USB становится сложной. Для выполнения форматирования выполните действия, описанные в инструкциях по эксплуатации устройства USB. Если проблема не устраняется, обратитесь к ближайшему дилеру фирмы Sony.</li> </ul>
Возникновение ошибки при переносе на устройство USB.	<ul style="list-style-type: none"> <li>• Используется неподдерживаемое устройство USB. См. раздел “Воспроизводимые устройства USB” (дополнение).</li> <li>• Во время переноса устройство USB было отключено или было выключено питание. Возможно, устройство USB сломано. Для выполнения форматирования выполните действия, описанные в инструкциях по эксплуатации устройства USB. Если проблема не устраняется, обратитесь к ближайшему дилеру фирмы Sony.</li> </ul>
Не удается стереть аудиофайлы или папки на устройстве USB.	<ul style="list-style-type: none"> <li>• Проверьте, не защищено ли устройство USB от записи.</li> <li>• Во время стирания устройство USB было отключено или было выключено питание. Удалите частично удаленный файл. Если проблема не устраняется, возможно, устройство USB повреждено. Для выполнения форматирования выполните действия, описанные в инструкциях по эксплуатации устройства USB. Если проблема не устраняется, обратитесь к ближайшему дилеру фирмы Sony.</li> </ul>

# Функция самодиагностики

**(когда на дисплее появляются  
буквы или цифры)**

Во время срабатывания функции самодиагностики, предохраняющей систему от неисправностей, на экране телевизора и на дисплее передней панели появляется 5-значный сервисный код, состоящий из буквы и 4 цифр (например, С 13 50). В этом случае следует выполнить проверку в соответствии с приведенной ниже таблицей.

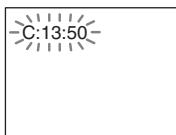

Первые 3 символа сервисного кода	Вероятная причина и (или) способ устранения
С 13	Диск загрязнился. ➔Протрите диск мягкой тканью (стр. 106).
С 31	Диск вставлен неправильно. ➔Перезапустите систему, затем вставьте диск правильно.
Е XX (XX – это число)	Для предотвращения неисправностей система привела в действие функцию самодиагностики. ➔При обращении к дилеру фирмы Sony или в местный сервисный центр фирмы Sony сообщите 5-значный сервисный код. Например, Е 61 10

## Когда на экране телевизора отображается номер версии

При включении системы на экране телевизора может появляться номер версии [VER.X.XX] (где X – это цифры). Хотя это не является неисправностью и информация предназначена для сервисной службы Sony, нормальная работа системы будет невозможна. Выключите систему и затем снова включите ее.



# Технические характеристики

## Усилитель

Стереорежим (номинальная)	108 Вт + 108 Вт (при 3 Ом, 1 кГц, суммарное значение коэффициента нелинейных искажений 1%)
Режим объемного звучания (базовый)	Выходная мощность RMS FL/FR/C/SL/SR*: 142 Вт (для канала при 3 Ом, 1 кГц, суммарное значение коэффициента нелинейных искажений 10%) Сабвуфер*: 140 Вт (при 3 Ом, 80 Гц, суммарное значение коэффициента нелинейных искажений 10%)

\* Звук может отсутствовать в зависимости от параметров режима декодирования и источника.

## Входы (аналоговые)

TV/VIDEO (AUDIO IN)	Чувствительность: 450/250 мВ
AUDIO IN/MIC1	Чувствительность: AUDIO IN 250/125 мВ/ MIC1 1 мВ
MIC2	Чувствительность: 1 мВ

## Система Super Audio CD/DVD

Характеристики лазерного диода	Продолжительность излучения: постоянное Мощность лазера: менее 44,6 Вт
--------------------------------	---------------------------------------------------------------------------

\* Это значение мощности получено при измерении с расстояния 200 мм от поверхности линзы в блоке оптической улавливающей линзы с диафрагмой 7 мм.

## Система формата сигнала

PAL/NTSC

## USB

Порт ⇄ (USB):	
Максимальный ток:	500 мА

## Тюнер

Система	Цифровой синтезатор PLL
FM-тюнер	
Диапазон настройки	
Модели для Северной Америки:	87,5 МГц - 108,0 МГц (шаг 100 кГц)
Другие модели:	87,5 МГц - 108,0 МГц (шаг 50 кГц)
Антенна	Проволочная антенна FM
Выводы антенны	75 Ом, несбалансированные
Промежуточная частота	10,7 МГц

## Видео

Выходы	VIDEO: 1 Vp-p, 75 Ом COMPONENT: Y: 1 Vp-p 75 Ом Pb/Cb, Pr/Cr: 0,7 Vp-p 75 Ом HDMI OUT: Тип A (19-штырьковый разъем)
--------	---------------------------------------------------------------------------------------------------------------------------------

## Динамики

### Передняя сторона

#### DAV-DZ285K (SS-TS92)

Система динамика	Полнодиапазонная фазоинверторного типа
Динамик	диаметром 65 мм, конического типа
Номинальное сопротивление	3 Ом
Размеры (прибл.)	103 мм × 164 мм × 94 мм (ш/в/г)
Масса (прибл.)	0,5 кг

#### DAV-DZ290M (SS-TS92)

Система динамика	Полнодиапазонная фазоинверторного типа
Динамик	диаметром 65 мм, конического типа
Номинальное сопротивление	3 Ом
Размеры (прибл.)	103 мм × 194 мм × 106 мм (размеры динамика 103 мм × 164 мм × 94 мм приведены только для справки) (ш/в/г)

Масса (прибл.) 0,6 кг

### Центральный (SS-CT91)

Система динамика Полнодиапазонная фазоинверторного типа, защищенная магнитным экраном

Динамик диаметром 65 мм, конического типа

Номинальное сопротивление 3 Ом

Размеры (прибл.) 265 мм × 94 мм × 77 мм (ш/в/г)

Масса (прибл.) 0,7 кг

### Объемного звучания (SS-TS92)

Система динамика Полнодиапазонная фазоинверторного типа

Динамик диаметром 65 мм, конического типа

Номинальное сопротивление 3 Ом

Размеры (прибл.) 103 мм × 164 мм × 94 мм (ш/в/г)

Масса (прибл.) 0,5 кг

### Сабвуфер (SS-WS92)

Система динамика Сабвуфер фазоинверторного типа

Динамик диаметром 180 мм, конического типа

Номинальное сопротивление 3 Ом

Размеры (прибл.) 225 мм × 395 мм × 335 мм (ш/в/г)

Масса (прибл.) 6,5 кг

### Общие

Требования к источнику питания 220 В - 240 В переменного тока, 50/60 Гц

Потребляемая мощность В рабочем режиме: 150 Вт  
В режиме ожидания: 0,3 Вт (в режиме экономии энергии)

Выходное напряжение (DIGITAL MEDIA PORT) 5 В постоянного тока

Выходной ток (DIGITAL MEDIA PORT) 700 мА

Размеры (прибл.) 430 мм × 66 мм × 390 мм (ш/в/г), включая выступающие части

Масса (прибл.) 4,3 кг

### Поддерживаемые форматы файлов

#### MP3 (MPEG 1 Audio Layer-3)

Расширение файла: mp3

Скорость передачи данных: 32 кбит/с - 320 кбит/с

Частоты дискретизации: 32/44,1/48 кГц

#### WMA (только для устройств USB)

Расширение файла: wma

Скорость передачи данных: 48 кбит/с - 192 кбит/с

Частоты дискретизации: 44,1 кГц

#### AAC (только для устройств USB)

Расширение файла: m4a

Скорость передачи данных: 48 кбит/с - 320 кбит/с

Частоты дискретизации: 44,1 кГц

#### DivX

Расширение файла: avi/divx

Видеокодек: DivX video

Скорость передачи данных: 8 Мбит/с (МАКС.)

Частота кадров: 30 кадров в секунду

Разрешение: 720 × 576

Аудиокодек: MP3

#### MPEG4

Формат файла: формат файла MP4

Расширение файла: mp4/m4v

Видеокодек: MPEG4 Simple Profile (AVC не поддерживается.)

Частота передачи данных: 4 Мбит/с

Частота кадров: 30 кадров в секунду

Разрешение: 720 × 576

Аудиокодек: AAC-LC (HE-AAC не поддерживается.)

DRM: не поддерживается

Конструкция и технические характеристики могут быть изменены без предупреждения.

# Глоссарий

## **Автокалибровка режима Цифровое кино**

Автокалибровка режима Цифровое кино была разработана компанией Sony для быстрого автоматического измерения и настройки динамиков в соответствии с условиями прослушивания.

## **Прогрессивный формат (последовательное сканирование)**

В отличие от чересстрочного формата, прогрессивный формат может воспроизводить 50 - 60 кадров в секунду благодаря отображению всех строк развертки (525 строк для системы NTSC). Общее качество отображения повышается, а неподвижные изображения, текст и горизонтальные линии выглядят четче. Этот формат совместим с прогрессивными форматами 525 или 625.

## **Родительский контроль**

Функция DVD, с помощью которой можно ограничить воспроизведение диска по возрасту пользователей в соответствии с уровнем ограничений в каждой стране. Ограничение может отличаться в зависимости от диска; при включении этой функции воспроизведение полностью запрещается, сцены насилия пропускаются или заменяются на другие и т. д.

## **Чересстрочный формат (чересстрочное сканирование)**

Чересстрочный формат – это стандартный метод NTSC для вывода телевизионного изображения со скоростью 30 кадров в секунду. Каждый кадр сканируется дважды: происходит поочередное сканирование четных и нечетных строк развертки со скоростью 60 раз в секунду.

## **Dolby Digital**

Этот звуковой формат для кинотеатров представляет собой дальнейшее развитие формата Dolby Surround Pro Logic. В этом формате динамики объемного звучания выдают стереозвук в расширенном частотном диапазоне. Кроме того, предусмотрен независимый канал сабвуфера для глубоких басовых составляющих. Этот формат также называют “5.1”, поскольку канал сабвуфера считается каналом 0.1 (так как он работает только в том случае, если требуется эффект глубоких басовых звуков). Все шесть каналов в этом формате записываются отдельно, что обеспечивает четкое разделение каналов. Более того, поскольку выполняется цифровая обработка всех сигналов, качество сигнала снижается гораздо меньше.

## **Dolby Pro Logic II**

Dolby Pro Logic II создает пять выходных всечастотных каналов из 2-канального звукового источника. Это достигается за счет использования усовершенствованного декодера объемного звучания с матрицей, обеспечивающей высокую чистоту звучания, который извлекает пространственные свойства оригинальной записи без добавления новых звуков или тональных окрасок.

### **■ Режим кино**

Режим кино предназначен для использования с телевизионными стереоспектаклями. При этом все программы кодируются в формате Dolby Surround. Результатом является улучшение направленности звукового поля, что приближает звук к качеству дискретного 5.1-канального звучания.

### **■ Режим музыки**

Режим музыки предназначен для использования со стереозаписями и обеспечивает широкое глубокое звуковое пространство.

## Dolby Surround Pro Logic

Один из методов декодирования формата Dolby Surround. Dolby Surround Pro Logic создает четыре канала из 2-канального звукового источника. По сравнению с системой Dolby Surround предыдущего поколения система Dolby Surround Pro Logic обеспечивает более естественное панорамирование между левым и правым каналами и более четкое позиционирование звучания. Для наиболее полного использования возможностей системы Dolby Surround Pro Logic потребуется одна пара динамиков объемного звучания и центральный динамик. Через динамики объемного звучания выдается монофонический звук.

## DTS

Технология сжатия цифрового звука, разработанная фирмой DTS, Inc. Эта технология поддерживает 5.1-канальный объемный звук. Данный формат включает стереофонический задний канал и дискретный канал сабвуфера. DTS предоставляет такое же 5.1-канальное высококачественное цифровое звучание. Благодаря отдельной записи данных всех каналов и цифровой обработке обеспечивается хорошее разделение каналов.

## HDMI (High-Definition Multimedia Interface)

Интерфейс HDMI поддерживает передачу видео и звука через один цифровой разъем, обеспечивая высокое качество цифрового изображения и звука. Спецификация HDMI поддерживает HDCP (High-bandwidth Digital Content Protection), технологию защиты материалов от копирования, включающую кодирование цифровых видеосигналов.

## Super Audio CD

Super Audio CD – это новый высококачественный стандарт аудиодиска, при котором музыка записывается в формате DSD (Direct Stream Digital) (обычные компакт-диски

записываются в формате PCM). В формате DSD используется частота дискретизации, в 64 раза превосходящая частоту обычного компакт-диска, а также 1-битовое квантование, за счет чего достигается широкий частотный и динамический диапазон в спектре слышимых частот, и звучание становится максимально приближенным к естественному.

## ■ Типы Super Audio CD

Существует два типа дисков, различающихся сочетанием слоев Super Audio CD и слоев CD.

- Слой Super Audio CD: слой высокоплотных сигналов для формата Super Audio CD
- Слой CD<sup>1)</sup>: слой, который может прочитать обычный проигрыватель компакт-дисков

Однослойный диск  
(диск с одним слоем Super Audio CD)



Гибридный диск<sup>2)</sup>  
(диск со слоем Super Audio CD и слоем CD)

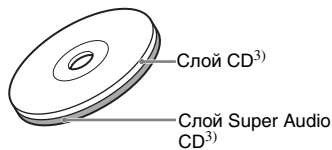

Слой Super Audio CD состоит из 2-канальной и многоканальной областей.

- 2-канальная область: область, в которой записаны звуковые дорожки со стереозвучком
- Многоканальная область: область, в которой записаны звуковые дорожки с многоканальным звуком (до 5.1-канального)

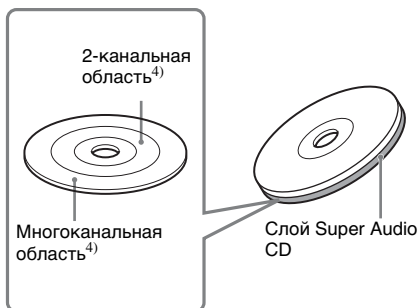

- <sup>1)</sup>Содержимое слоя CD можно воспроизвести на обычном проигрывателе компакт-дисков.
- <sup>2)</sup>Поскольку оба слоя находятся на одной стороне, нет необходимости переворачивать диск.
- <sup>3)</sup>Для выбора слоя см. раздел “Смена области воспроизведения гибридного диска Super Audio CD” (стр. 39).
- <sup>4)</sup>Для выбора области см. раздел “Выбор области воспроизведения диска Super Audio CD” (стр. 39).

# Приоритет воспроизведения типов файлов

Для получения дополнительной информации о приоритете воспроизведения типов файлов с установленным параметром [НОСИТЕЛЬ ДАННЫХ] см. таблицу ниже.

Тип файла на диске или устройстве USB	Настройка параметра [НОСИТЕЛЬ ДАННЫХ]				
	[VIDEO]	[МУЗЫКА/ФОТО]		[ФОТО]	[МУЗЫКА]
	Диск	Устройство USB	Диск	Диск/устройство USB	Диск/устройство USB
Только видеофайлы	Видеофайлы	Видеофайлы	Видеофайлы	Видеофайлы	Видеофайлы
Только файлы изображений JPEG	Файлы изображений JPEG	Файлы изображений JPEG	Файлы изображений JPEG	Файлы изображений JPEG	Файлы изображений JPEG
Только аудиофайлы	Файлы MP3	Аудиофайлы	Файлы MP3	Аудиофайлы*	Аудиофайлы*
Видеофайлы и файлы изображений JPEG	Видеофайлы	Видеофайлы	Файлы изображений JPEG	Файлы изображений JPEG	Видеофайлы
Видеофайлы и аудиофайлы	Видеофайлы	Видеофайлы	Файлы MP3	Аудиофайлы*	Аудиофайлы*
Аудиофайлы и файлы изображений JPEG	Файлы MP3 и файлы изображений JPEG с слайд-шоу	Аудиофайлы	Файлы MP3 и файлы изображений JPEG с слайд-шоу	Файлы изображений JPEG	Аудиофайлы*
Видеофайлы, аудиофайлы и файлы изображений JPEG	Видеофайлы	Видеофайлы	Файлы MP3 и файлы изображений JPEG с слайд-шоу	Файлы изображений JPEG	Аудиофайлы*

\* С диска возможно воспроизведение только файлов MP3.

# Перечень кодов языков

Написание названий языков соответствует стандарту ISO 639: 1988 (E/F).

Код Язык	Код Язык	Код Язык	Код Язык
1027 Afar	1183 Irish	1347 Maori	1507 Samoan
1028 Abkhazian	1186 Scots Gaelic	1349 Macedonian	1508 Shona
1032 Afrikaans	1194 Galician	1350 Malayalam	1509 Somali
1039 Amharic	1196 Guarani	1352 Mongolian	1511 Albanian
1044 Arabic	1203 Gujarati	1353 Moldavian	1512 Serbian
1045 Assamese	1209 Hausa	1356 Marathi	1513 Siswati
1051 Aymara	1217 Hindi	1357 Malay	1514 Sesotho
1052 Azerbaijani	1226 Croatian	1358 Maltese	1515 Sundanese
1053 Bashkir	1229 Hungarian	1363 Burmese	1516 Swedish
1057 Byelorussian	1233 Armenian	1365 Nauru	1517 Swahili
1059 Bulgarian	1235 Interlingua	1369 Nepali	1521 Tamil
1060 Bihari	1239 Interlingue	1376 Dutch	1525 Telugu
1061 Bislama	1245 Inupiak	1379 Norwegian	1527 Tajik
1066 Bengali; Bangla	1248 Indonesian	1393 Occitan	1528 Thai
1067 Tibetan	1253 Icelandic	1403 (Afan)Oromo	1529 Tigrinya
1070 Breton	1254 Italian	1408 Oriya	1531 Turkmen
1079 Catalan	1257 Hebrew	1417 Punjabi	1532 Tagalog
1093 Corsican	1261 Japanese	1428 Polish	1534 Setswana
1097 Czech	1269 Yiddish	1435 Pashto;	1535 Tonga
1103 Welsh	1283 Javanese	Pusho	1538 Turkish
1105 Danish	1287 Georgian	1436 Portuguese	1539 Tsonga
1109 German	1297 Kazakh	1463 Quechua	1540 Tatar
1130 Bhutani	1298 Greenlandic	1481 Rhaeto-	1543 Twi
1142 Greek	1299 Cambodian	Romance	1557 Ukrainian
1144 English	1300 Kannada	1482 Kirundi	1564 Urdu
1145 Esperanto	1301 Korean	1483 Romanian	1572 Uzbek
1149 Spanish	1305 Kashmiri	1489 Russian	1581 Vietnamese
1150 Estonian	1307 Kurdish	1491 Kinyarwanda	1587 Volapük
1151 Basque	1311 Kirghiz	1495 Sanskrit	1613 Wolof
1157 Persian	1313 Latin	1498 Sindhi	1632 Xhosa
1165 Finnish	1326 Lingala	1501 Sangho	1665 Yoruba
1166 Fiji	1327 Laothian	1502 Serbo-	1684 Chinese
1171 Faroese	1332 Lithuanian	Croatian	1697 Zulu
1174 French	1334 Latvian;	1503 Singhalese	
1181 Frisian	Lettish	1505 Slovak	1703 He
	1345 Malagasy	1506 Slovenian	определен

## Список кодов зон функции Родительский контроль

Код Зона	Код Зона	Код Зона	Код Зона
2047 Австралия	2238 Индонезия	2390 Новая	2165 Финляндия
2046 Австрия	2149 Испания	Зеландия	2174 Франция
2044 Аргентина	2254 Италия	2379 Норвегия	2090 Чили
2057 Бельгия	2079 Канада	2427 Пакистан	2086 Швейцария
2070 Бразилия	2092 Китай	2436 Португалия	2499 Швеция
2184 Великобритания	2304 Корея	2489 Россия	2276 Япония
2109 Германия	2363 Малайзия	2501 Сингапур	
2115 Дания	2362 Мексика	2528 Таиланд	
2248 Индия	2376 Нидерланды	2424 Филиппины	

# Указатель деталей и элементов управления

Дополнительные сведения см. на страницах, указанных в скобках.

## Передняя панель

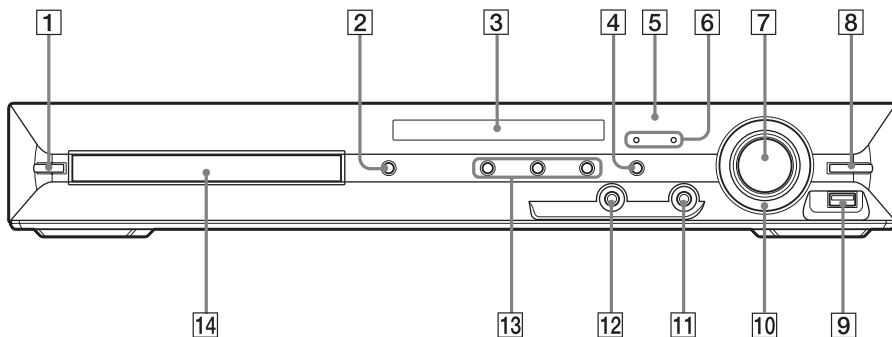

- |   |                                |    |                                                 |
|---|--------------------------------|----|-------------------------------------------------|
| 1 | II/⏻ (вкл/ожидание) (27, 104)  | 10 | OPERATION DIAL (35)                             |
| 2 | ▲ (открыть/закрыть) (35)       | 11 | Гнездо MIC2 (93)                                |
| 3 | Дисплей передней панели (129)  | 12 | Гнездо AUDIO IN/MIC1/A.CAL MIC (23, 27, 91, 93) |
| 4 | FUNCTION (31)                  | 13 | Кнопки управления воспроизведением (35)         |
| 5 | 📶 (дистанционный датчик) (11)  | 14 | Лоток для дисков (35)                           |
| 6 | Индикатор MOVIE/MUSIC (98)     |    |                                                 |
| 7 | Элемент управления VOLUME (35) |    |                                                 |
| 8 | REC TO USB (86)                |    |                                                 |
| 9 | Порт ↔ (USB) (75)              |    |                                                 |

## Задняя панель

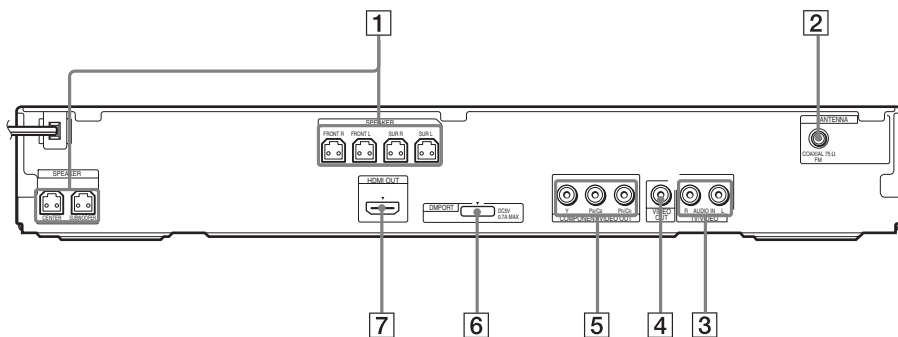

**1** Гнезда SPEAKER (19)

**2** Гнездо COAXIAL 75Ω FM (25)

**3** Гнезда TV/VIDEO (AUDIO IN R/L) (22)

**4** Гнездо VIDEO OUT (20)

**5** Гнезда COMPONENT VIDEO OUT (20)

**6** Гнездо DMPORT(DIGITAL MEDIA PORT) (23, 89)

**7** Гнездо HDMI OUT (20)

## Дисплей передней панели

### Индикация дисплея передней панели

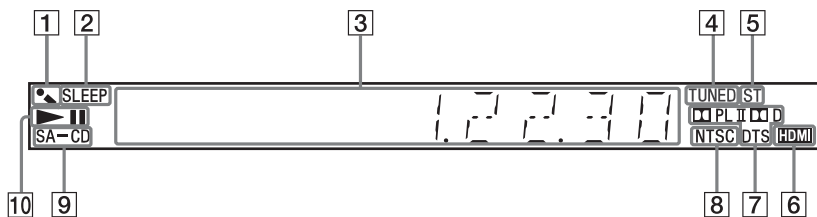

- 1 Загорается в режиме караоке. (93)
- 2 Мигает при установке таймера отключения. (99)
- 3 Отображает состояние системы, например, номер раздела, главы или дорожки, информацию о времени, радиочастоту, состояние воспроизведения, режим декодирования и т. д.
- 4 Загорается при обнаружении станции. (только радио) (67)
- 5 Эффект стерео/моно (только радио) (68)
- 6 Загорается, если к гнезду HDMI OUT правильно подключено устройство с поддержкой HDCP (High-bandwidth Digital Content Protection) с входом HDMI или DVI (Digital Visual Interface). (20)
- 7 Текущий формат объемного звучания (кроме файлов изображений JPEG)
- 8 Загорается при загрузке диска NTSC.
- 9 Загорается при загрузке диска Super Audio CD или CD. (39)
- 10 Состояние воспроизведения

# Пульт дистанционного управления

В АЛФАВИТНОМ ПОРЯДКЕ		ОПИСАНИЕ КНОПОК
<b>A - M</b>	<b>N - Z</b>	
ANGLE <b>22</b> (37)	NIGHT <b>5</b> (97)	Номерные кнопки <b>14</b> (40, 67, 92)
AUDIO <b>15</b> (37)	ONE-TOUCH PLAY <b>35</b> (72)	I/⏻ (вкл./ожидание) <b>1</b> (26, 27, 35)
CLEAR <b>32</b> (42, 68)	PICTURE NAVI <b>6</b> (48, 77)	TV I/⏻ (вкл./ожидание) <b>19</b> (92)
D.TUNING <b>16</b> (68)	PRESET +/- <b>27</b> (68)	⏮/⏪/⏩/⏭ (+) <b>12</b> (26, 27, 39, 42, 67, 90)
DISPLAY <b>3</b> (69, 83, 101)	PROG +/- <b>27</b> (92)	⏪/⏩/⏮/⏭ <b>27</b> (35)
DVD MENU <b>25</b> (45)	SLEEP <b>17</b> (99)	⏮/⏩/⏭ <b>10</b> (35)
DVD TOP MENU <b>13</b> (45)	SOUND MODE <b>4</b> (98)	STEP ⏮/⏩ <b>9</b> (35)
DYNAMIC BASS <b>23</b> (97)	SUBTITLE <b>16</b> (37)	SLOW ⏮/⏩ <b>10</b> (35)
ECHO <b>33</b> (94)	SYSTEM MENU <b>24</b> (26, 32, 67, 99)	▷ (воспроизведение) <b>30</b> (35)
ENTER <b>24</b> (92)	THEATRE <b>18</b> (71)	■ (стоп) <b>28</b> (35)
FUNCTION <b>21</b> (31, 35)	TOOLS <b>26</b> (92)	⏸ (пауза) <b>11</b> (35)
INPUT <b>15</b> (92)	TUNING +/- <b>10</b> (67)	⏻ DISPLAY <sup>2)</sup> <b>26</b> (27, 39, 42, 57, 90, 131)
KARAOKE PON <b>21</b> (96)	TV <b>29</b> (92)	↶ RETURN <b>31</b> (40, 92)
KEYCON #/b <b>20</b> (95)	VOLUME +/- <b>8</b> (35)	-/-- <b>32</b> (92)
MEMORY SELECT <sup>1)</sup> <b>22</b>		
MENU <b>25</b> (92)		
MIC VOL +/- <b>34</b> (94)		
MUTING <b>7</b> (35)		

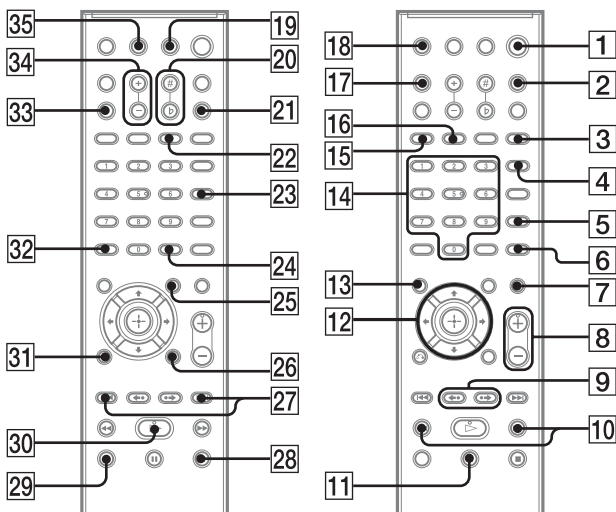

<sup>1)</sup>См. прилагаемое дополнение.

<sup>2)</sup>Эта кнопка доступна для функций "DVD", "USB" или "DMPORT". В зависимости от адаптера DIGITAL MEDIA PORT эта функция может быть недоступна.

# Руководство по дисплею меню управления

Дисплей меню управления используется для выбора функции и просмотра сопутствующей информации.

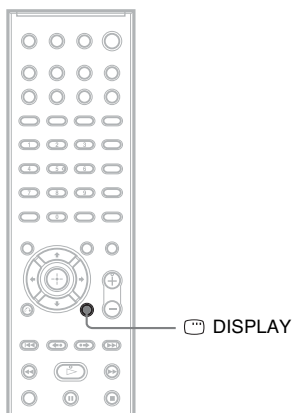

**Несколько раз нажмите кнопку  DISPLAY.**

Каждый раз при нажатии кнопки  DISPLAY дисплей меню управления изменяется:

① → ② → ... → ① → ...

- ① Дисплей меню управления 1
- ② Дисплей меню управления 2 (появляется при его доступности)
- ③ Дисплей меню управления не отображается

#### Примечание

- Дисплей меню управления отображается во время использования функции “DVD” или “USB”.

## Дисплей меню управления

Для разных дисков на дисплее меню управления 1 и 2 будут отображаться различные элементы. Для получения дополнительной информации см. страницы, указанные в скобках.

Пример: дисплей меню управления 1 при воспроизведении диска DVD VIDEO.

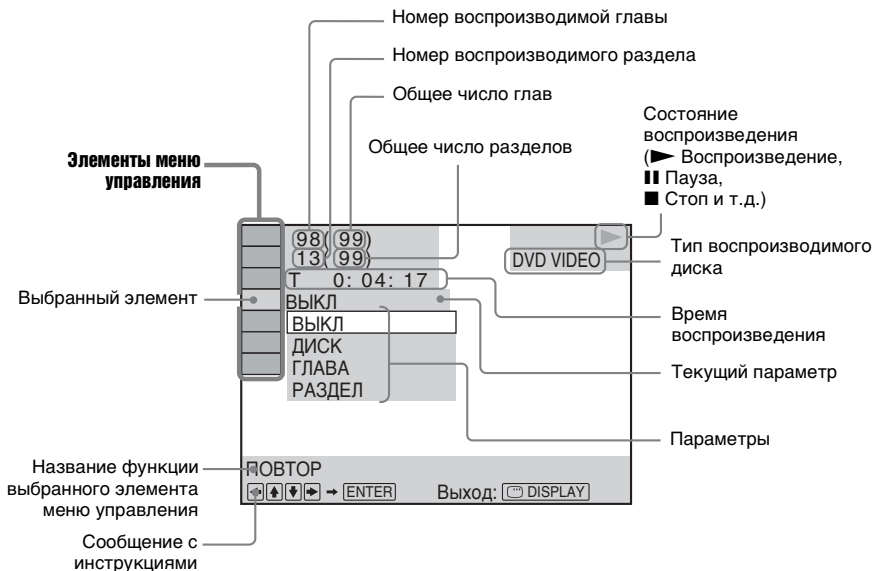

## Отключение дисплея

Нажмите кнопку DISPLAY.













## Перечень элементов меню управления

Элемент	Имя элемента, функция, соответствующий тип диска
	<b>[ГЛАВА] (стр. 46)/[СЦЕНА] (стр. 46)/[ДОРОЖКИ] (стр. 46)</b> Выбор главы, сцены или дорожки, которые необходимо воспроизвести. 
	<b>[РАЗДЕЛ] (стр. 46)/[ИНДЕКС] (стр. 46)</b> Выбор раздела или индекса, который необходимо воспроизвести. 
	<b>[ИНДЕКС] (стр. 46)</b> Отображение раздела или индекса, который необходимо воспроизвести. 
	<b>[ДОРОЖКИ] (стр. 46)</b> Выбор дорожки для воспроизведения. 
	<b>[ORIGINAL/PLAY LIST] (стр. 45)</b> Выбор типа глав (диски DVD-RW/DVD-R) для воспроизведения: [ORIGINAL] или отредактированный [PLAY LIST]. 
	<b>[ВРЕМЯ] (стр. 46)</b> Проверка прошедшего и оставшегося времени воспроизведения. Можно начать воспроизведение с требуемого момента, введя временной код (только диски DVD VIDEO/DVD-VR). 











	<b>[MULTI/2CH] (стр. 39)</b> Можно выбрать область воспроизведения на диске Super Audio CD, если эта функция доступна. <span style="float: right;">Super Audio CD</span>
	<b>[СЛОЙ SUPER AUDIO CD/CD] (стр. 39)</b> Можно выбрать слой воспроизведения на диске Super Audio CD, если эта функция доступна. <span style="float: right;">Super Audio CD</span>
	<b>[ПРОГРАММА] (стр. 42)</b> Выбор нужного порядка воспроизведения дорожек. <span style="float: right;">VIDEO CD   C D</span>
	<b>[ПРОИЗВОЛЬНОЕ ВОСПР] (стр. 43)</b> Воспроизведение дорожек/файлов в случайной последовательности. <span style="float: right;">VIDEO CD   C D   DATA-CD   DATA DVD   Super Audio CD</span>
	<b>[ПОВТОР] (стр. 44)</b> Повторное воспроизведение всего диска (всех глав/всех дорожек/всех папок/всех файлов) или одной главы/раздела/дорожки/папки/файла. <span style="float: right;">DVD-V   DVD-VR   VIDEO CD   C D   DATA-CD   DATA DVD   Super Audio CD</span>
	<b>[A/V SYNC] (стр. 55)</b> Настройка задержки между изображением и звуком. <span style="float: right;">DVD-V   DVD-VR   VIDEO CD   DATA-CD   DATA DVD</span>
	<b>[МЕНЮ ДИСКА] (стр. 45)</b> Можно отобразить меню диска DVD. <span style="float: right;">DVD-V</span>
	<b>[ОБЗОР] (стр. 51)</b> Можно отобразить список папок/файлов изображений JPEG. <span style="float: right;">DATA-CD   DATA DVD</span>
	<b>[УСТАНОВКА] (стр. 57)</b> <b>[ИНДИВИДУАЛЬНЫЙ]</b> Кроме параметров быстрой настройки, можно настроить многие другие параметры. <b>[БЫСТРЫЙ] (стр. 27)</b> Можно выполнить основные настройки. Быстрая настройка используется для выбора языка экранного дисплея, форматного соотношения экрана телевизора, а также выбора или отказа от процедуры автокалибровки. <span style="float: right;">DVD-V   DVD-VR   VIDEO CD   C D   DATA-CD   DATA DVD   Super Audio CD</span>
	<b>[ПАПКА] (стр. 46)</b> Выбор папки для воспроизведения. <span style="float: right;">DATA-CD   DATA DVD</span>
	<b>[ФАЙЛ] (стр. 46)</b> Выбор файла изображения JPEG или видеофайла, который необходимо воспроизвести. <span style="float: right;">DATA-CD   DATA DVD</span>
*	<b>[ДАТА] (стр. 103)</b> Отображение даты выполнения съемки цифровой фотокамерой. <span style="float: right;">DATA-CD   DATA DVD</span>
*	<b>[ИНТЕРВАЛ] (стр. 50)</b> Указание продолжительности интервала, в течение которого слайды отображаются на экране телевизора. <span style="float: right;">DATA-CD   DATA DVD</span>
*	<b>[ЭФФЕКТ] (стр. 50)</b> Выбор эффектов, которые должны использоваться для смены слайдов во время демонстрации слайдов. <span style="float: right;">DATA-CD   DATA DVD</span>
	<b>[НОСИТЕЛЬ ДАННЫХ] (стр. 51)</b> При использовании диска DATA CD/DATA DVD можно выбрать тип данных для воспроизведения: файл MP3, файл изображения JPEG, видеофайл или оба типа данных. <span style="float: right;">DATA-CD   DATA DVD</span>

\* Эти элементы не отображаются при воспроизведении дисков DATA CD/DATA DVD, содержащих видеофайлы.



## Перечень элементов меню управления устройством USB

Элемент	Имя элемента, функция, соответствующий тип диска
	<b>[ПОВТОР]</b> (стр. 82) Можно повторно воспроизвести все содержимое устройства USB (все папки/все файлы) или только одну папку/один файл.
	<b>[ОБЗОР]</b> (стр. 81) Можно отобразить список папок/файлов изображений JPEG.
	<b>[ДАТА]</b> (стр. 83) Отображение даты выполнения съемки цифровой фотокамерой.
	<b>[ИНТЕРВАЛ]</b> (стр. 79) Указание продолжительности интервала, в течение которого слайды отображаются на экране телевизора.
	<b>[ЭФФЕКТ]</b> (стр. 79) Выбор эффектов, которые должны использоваться для смены слайдов во время демонстрации слайдов.
	<b>[НОСИТЕЛЬ ДАННЫХ]</b> (стр. 81) При воспроизведении устройства USB можно выбрать тип данных: файл MP3/ AAC/WMA, файл изображения JPEG или видеофайл.
	<b>[ПЕРЕДАЧА ЧЕРЕЗ USB]</b> (стр. 84) Перенос дорожек, содержащихся на диске Audio CD, или файлов MP3, содержащихся на диске CD/DATA CD/DATA DVD, на устройство USB.
	<b>[ПРОИЗВОЛЬНОЕ ВОСПР]</b> Можно выполнить воспроизведение файлов в случайной последовательности.
	<b>[ДОРОЖКИ]</b> Выбор дорожки для воспроизведения.
	<b>[ПАПКА]</b> Выбор папки для воспроизведения.
	<b>[ФАЙЛ]</b> Выбор файла изображения JPEG, который необходимо воспроизвести.
	<b>[ВРЕМЯ]</b> Проверка прошедшего и оставшегося времени воспроизведения.
	<b>[A/V SYNC]</b> Настройка задержки между изображением и звуком.

## Перечень элементов меню управления режимом караоке

Элемент	Имя элемента, функция, соответствующий тип диска
	<b>[РЕЖИМ КАРАОКЕ]</b> (стр. 93) Включение и выключение режима караоке.      
	<b>[ВЫБОР ВОКАЛА]</b> (стр. 96) Выбор различных типов вокала из числа записанных на диске.   

### К сведению

- Индикатор значка меню управления горит желтым  →  при выборе любого элемента кроме [ВЫКЛ] (только [ПРОГРАММА], [ПРОИЗВОЛЬНОЕ ВОСПР], [ПОВТОР] и [A/V SYNC], [РЕЖИМ КАРАОКЕ] и [ВЫБОР ВОКАЛА]). Индикатор [ORIGINAL/PLAY LIST] горит желтым при выборе параметра [PLAY LIST] (по умолчанию). При выборе многоканальной области воспроизведения на диске Super Audio CD индикатор [MULTI/2CH] загорится желтым цветом.

# Указатель

## Численные значения

5.1-канальное объемное звучание 38

## А

АВТОКАЛИБРОВКА 62, 91, 122

Аудиофайл 74

## Б

Быстрая настройка 27

Быстрое продвижение 36

Быстрый повтор воспроизведения 36

## В

ВОЗОБН. ВОСПР. МНОГОДИСК. 64

Возобновление воспроизведения 40

Воспроизведение с функцией контроля воспроизведения 40

ВРЕМЯ 46

ВЫБОР ДОРОЖКИ 63

ВЫВОД 4:3 60

## Д

Демонстрация слайдов 49

ДИАПАЗОН 62

Диски, которые можно воспроизвести 6

Дисплей меню управления 131

Дисплей передней панели 101, 129

ДОСТУП 55, 63, 122

## З

Задняя панель 128

ЗАСТАВКА 63

ЗВУК 58

ЗВУК (HDMI) 62

## И

ИНДИВИДУАЛЬНЫЙ 57, 104

ИНТЕРВАЛ 50, 79

## К

Караоке 93

Выбор вокала 96

Контроль тональности 95

ЕСНО 94

Karaoke Pop 96

Код региона 8

КОНТРОЛЬ ПО HDMI 61

Контроль по HDMI 71

## М

МЕНЮ 58

Меню диска DVD 45

Микрофоны 93

## Н

НАСТРОЙКА АС 64

ДИСТАНЦИЯ 64, 65

ПОДКЛЮЧЕНИЕ 64

УРОВЕНЬ 65, 66

НАСТРОЙКА ВИДЕО 59

НАСТРОЙКА ЗВУКА 62

НАСТРОЙКА СИСТЕМЫ 63

НАСТРОЙКА ЯЗЫКОВ 58

НАСТРОЙКА HDMI 61

НОСИТЕЛЬ ДАННЫХ 47, 48, 50, 51, 53, 77, 78, 80, 81

## О

ОГРАНИЧЕНИЕ ГРОМКОСТИ 61

## П

Передняя панель 127

Перечень кодов языков 126

Повторное воспроизведение 44

ПОДКЛЮЧЕНИЕ А/С 62, 90

Присвоение названий предварительно настроенным станциям 68

Программное воспроизведение 42

Прогрессивный формат 30, 122

Произвольное воспроизведение 43

Пульт дистанционного управления 11

## Р

РАЗРЕШЕНИЕ HDMI 61

РАЗРЕШЕНИЕ JPEG 62

РЕЖИМ ПАУЗЫ 60

## С

СБРОС 64, 104

СИСТЕМА ЦВЕТНОСТИ (VIDEO CD) 60

СУБТИТРЫ 58

## Т

ТЕСТ СИГНАЛ 66

ТИП ЭКРАНА 59

## У

УРОВЕНЬ ЧЕРНОГО 60

УРОВЕНЬ ЧЕРНОГО (COMPONENT OUT) 60

УСТАНОВКА 57, 104

Устройство USB 74

## Ф

Файл изображения JPEG 47, 74

Файл AAC 74

Файл MP3 47, 74

Файл WMA 74

ФОН 63

## Ч

Чересстрочный формат 122

## Э

ЭКРАН 58

ЭФФЕКТ 50, 79

## А

A/V SYNC 55

ANGLE 37

ATTENUATE 99

## С

COLD RESET 104

## **D**

D. C. A. C.

(Автокалибровка режима

Цифровое кино) 91, 122

DATA CD 52

DATA DVD 52

DEMO 26

DIGITAL MEDIA PORT

89

DIMMER 100

DISPLAY 69

DivX 74

DivX® 52, 63

Dolby Digital 37, 122

Dolby Pro Logic II 122

Dolby Surround Pro Logic

123

DTS 37, 123

DYNAMIC BASS 97

## **F**

FM MODE 68

## **H**

HDMI

YCBCR/RGB (HDMI) 61

HDMI (High-Definition

Multimedia Interface) 123

## **M**

MPEG4 52, 74

Multi Session CD 8

## **N**

NIGHT 97

## **P**

PICTURE NAVI 49, 78

PROGRESSIVE

(COMPONENT OUT) 59

## **R**

RDS 70

## **S**

SLEEP 99

SUBTITLE 37

Super Audio CD 39, 123

SYSTEM MENU 26, 32, 33,

68, 99, 100









\* 4 1 2 2 2 2 4 1 1 \* (1)