

Compact AV System

Инструкции по эксплуатации



DAV-S880

ПРЕДУПРЕЖДЕНИЕ

Для предотвращения возгорания или поражения электрическим током не подвержайте аппарат воздействию дождя или влаги.

Не устанавливайте этот аппарат в местах с ограниченным пространством, таких как книжные и стенные шкафы.

Для предотвращения возгорания не закрывайте вентиляционные отверстия аппарата газетами, скатертями, занавесками и т.д. Кроме того, не ставьте на аппарат горящие свечи.

Для предотвращения возгорания или поражения электрическим током не ставьте на аппарат предметы, наполненные жидкостями, например, вазы.

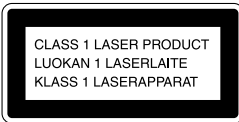

Данное устройство классифицируется как ЛАЗЕРНЫЙ аппарат КЛАССА 1. Этикетка находится с нижней стороны корпуса.



Не выбрасывайте батарейку вместе с обычными домашними отходами, правильно утилизируйте ее, как химические отходы.



Изготовитель: Сони Корпорейшн
Адрес: 6-7-35 Киташинагава, Шинагава-ку,
Токио 141-0001, Япония

Страна-производитель: Корея

Меры предосторожности

Безопасность

- В случае попадания внутрь корпуса проигрывателя посторонних предметов отключите проигрыватель от сети и не пользуйтесь им, пока его не проверит специалист.
- Пока аппарат включен в электророзетку, он остается подключенным к сети электропитания, даже если питание аппарата выключено.
- Если Вы не собираетесь использовать аппарат длительное время, отключите его от электрической розетки. При отключении кабеля тяните за вилку, а не за кабель.

Установка

- Не устанавливайте аппарат в тесных местах, как например на книжной полке или в стенном шкафу.
- Обеспечьте адекватную циркуляцию воздуха для предотвращения нагрева внутри аппарата.
- Не располагайте аппарат на мягких поверхностях (коврах, одеялах и т.п.) или возле мягких материалов (шторы, драпировки), которые могут блокировать вентиляционные отверстия.
- Не устанавливайте аппарат возле источников тепла, таких как радиаторы или воздуховоды, а также в местах попадания прямого солнечного света, оберегайте аппарат от чрезмерной пыли, механической вибрации и ударов.
- Не устанавливайте аппарат в наклонном положении. Он предназначен для работы только в горизонтальном положении.
- Держите аппарат и диски подальше от аппаратуры с сильными магнитами, такими как микроволновые печи или большие громкоговорители.
- Не ставьте тяжелых предметов на аппарат.

- Если аппарат принести непосредственно из холодного места в теплую комнату, то внутри аппарата может образоваться влага и повредить линзы. При установке аппарата впервые или же в случае его перемещения из холодного места в теплую комнату, подождите около полчаса, прежде чем начать эксплуатацию аппарата.

От фирмы-изготовителя!

Благодарим за покупку компактной системы аудио/видео фирмы Sony. Перед эксплуатацией системы, пожалуйста, внимательно прочтите данное руководство и храните его под рукой на случай, если оно Вам понадобится.

Меры предосторожности

Безопасность

В случае попадания какого-либо твердого предмета или жидкости внутрь корпуса следует отсоединить систему от сети и перед дальнейшей эксплуатацией проверить ее у квалифицированного специалиста.

Источники питания

Кабель питания переменного тока необходимо заменять только в специализированной ремонтной мастерской.

Установка

- Установите систему в месте с адекватной вентиляцией для предотвращения нагрева внутри системы.
- При высокой громкости в течение продолжительного времени корпус может нагреться. Это не является признаком неисправности. Однако не следует прикасаться к корпусу. Не располагайте аппарат в ограниченном пространстве с плохой вентиляцией, так как это может привести к перегреву.
- Не перекрывайте вентиляционные отверстия системы и не вставляйте в них никакие предметы. Данная система содержит усилитель высокой мощности. Если перекрыть вентиляционные отверстия на верхней поверхности аппарата, он может перегреться и выйти из строя.
- Не располагайте систему на мягкой поверхности, например, на ковре, который может заблокировать вентиляционные отверстия на нижней стороне системы.
- Не располагайте систему возле источников тепла или в местах попадания прямого солнечного света, чрезмерно запыленных местах или в местах с повышенной вибрацией.

Эксплуатация

- Если система принесена непосредственно из холодного места в теплое или установлена в комнате с повышенной влажностью, на линзах внутри системы может образоваться влага. Если это произойдет, система может не работать надлежащим образом. В этом случае выньте диск и оставьте систему включенной примерно на полчаса до тех пор, пока влага не испарится.
- Перед транспортировкой системы выньте из нее диски. Если Вы этого не сделаете, диск может быть поврежден.

- В целях экономии электроэнергии систему можно полностью отключить, нажав кнопку POWER (ПИТАНИЕ) на основном устройстве. Несмотря на то, что светодиодный индикатор некоторое время продолжает гореть, система полностью выключается.

Регулировка громкости

Не увеличивайте уровень громкости во время прослушивания фрагмента с низким уровнем входного сигнала или совсем без звуковых сигналов. Если Вы так делаете, возможно повреждение громкоговорителей при воспроизведении участка с пиковым уровнем звука.

Очистка

Чистите корпус, панель и регуляторы мягкой тканью, слегка смоченной раствором нейтрального моющего средства. Не используйте никаких типов абразивных материалов, чистящих порошков или растворителей, например, спирт или бензин.

Если у Вас возникнут вопросы или проблемы относительно Вашей системы, обратитесь к ближайшему дилеру Sony.

Чистящие диски

Не используйте имеющиеся в продаже чистящие диски CD/DVD. Это может привести к неисправности.

Цвета телевизора

Если при работе громкоговорителей возникают неполадки, связанные с отображением цветов на экране телевизора, немедленно выключите телевизор и включите его через 15 - 30 минут. Если неполадки в отображении цветов не устраняются, увеличьте расстояние между громкоговорителями и телевизором.

Табличка с указанием названия модели и ее характеристик находится с нижней стороны корпуса.

ВАЖНОЕ ЗАМЕЧАНИЕ

Осторожно: Данная система позволяет удерживать неподвижное видеоизображение или изображение экранного дисплея на экране телевизора неограниченно долго. Если оставить неподвижное видеоизображение или изображение экранного дисплея на экране телевизора на продолжительное время, можно повредить экран телевизора. Это особенно относится к проекционным телевизорам.

Переноска системы

При переноске системы выполните следующую процедуру, чтобы предотвратить повреждение внутреннего механизма. Извлеките диск, а затем нажмите и удерживайте нажатой кнопку ■ на проигрывателе. После появления на дисплее передней панели надписи "MECHA LOCK" отключите систему.

Содержание

ПРЕДУПРЕЖДЕНИЕ	2
От фирмы-изготовителя!	3
Меры предосторожности	4
О данном руководстве	7
На данной системе можно воспроизводить следующие диски	7
Примечания относительно дисков	9
Указатель деталей и органов управления	10
Руководство по дисплею меню управления	14

Начало эксплуатации

16

Краткий обзор	16
Распаковка	16
Установка батареек в пульт	17
Пункт 1: Подключение системы громкоговорителей	17
Пункт 2: Подключение антенн	20
Пункт 3: Подключение телевизора и видеоаппаратуры	22
Настройка АС	24
Предварительная настройка радиостанций	29

Воспроизведение дисков

31

Воспроизведение дисков	31
Возобновление воспроизведения с точки, где был остановлен диск (возобновленное воспроизведение)	32
Использование меню DVD диска	33
Воспроизведение VIDEO CD дисков с функциями PBC (воспроизведение PBC)	34
Воспроизведение звуковой дорожки MP3	35
Создание собственной программы (программное воспроизведение)	36
Воспроизведение в произвольном порядке (произвольное воспроизведение)	38
Неоднократное воспроизведение (повторное воспроизведение)	39

Поиск сцены

40

Поиск определенного места на диске (сканирование, замедленное воспроизведение)	40
Поиск главы/раздела/дорожки/индекса/альбома	41

Просмотр информации о диске

43

Просмотр времени, прошедшего с начала или оставшегося до конца воспроизведения, на дисплее передней панели	43
Проверка времени, прошедшего с начала или оставшегося до конца воспроизведения	44

Настройка звука	46
Изменение параметров звука	46
Автоматическое декодирование входного аудиосигнала (Автодекодирование)	48
Прослушивание объемного звука	48
Использование передних громкоговорителей и низкочастотного громкоговорителя (2-канальное стерео)	51
Регулировка параметров уровня	51
<hr/>	
Просмотр фильмов	52
Смена ракурсов	52
Отображение субтитров	53
<hr/>	
Использование различных дополнительных функций	54
Блокировка дисков (ОБЩАЯ ЗАЩИТА ОТ ПРОСМОТРА, ДОСТУП)	54
<hr/>	
Другие операции	59
Управление телевизором с помощью прилагаемого пульта дистанционного управления	59
Использование видео- или других устройств	60
Прослушивание радиоприемника	61
Использование системы радиоданных (RDS) (Только для моделей, поставляемых в страны Европы)	62
Присвоение названий предварительно настроенным станциям	62
<hr/>	
Установки и настройки	64
Использование дисплея установок	64
Установка языка дисплея или звуковой дорожки (НАСТРОЙКА ЯЗЫКОВ)	65
Установки для дисплея (НАСТРОЙКА ЭКРАНА)	66
Пользовательские установки (УСТАНОВКИ)	68
Установки для громкоговорителей (НАСТРОЙКА АС)	69
<hr/>	
Дополнительная информация	72
Поиск и устранение неисправностей	72
Функция самодиагностики (Когда буквы/цифры появляются на дисплее)	76
Глоссарий	76
Технические характеристики	79
Перечень кодов языков	81
Список меню настройки DVD	82
Указатель	83
Краткое руководство для пульта дистанционного управления	задняя обложка

О данном руководстве

- Инструкции в данном руководстве относятся к органам управления на пульте дистанционного управления. Вы можете также использовать органы управления на системе с теми же или подобными названиями, как на пульте дистанционного управления.
- Ниже приведено объяснение значков, используемых в данном руководстве:

Значок	Значение	Значок	Значение
	Функции DVD, имеющиеся в режиме видео		Функции, имеющиеся в режиме работы с Super Audio CD и Audio CD дисками
	Функции, доступные в режиме VIDEO CD		Функции, доступные для звуковых дорожек MP3*
	Функции, доступные в режиме CD		Более удобные функции

- В этом руководстве в качестве примера и для объяснения экранных дисплеев (ЭКРАН) используется европейская модель.

* MP3 (MPEG1 Audio Layer 3) - это стандартный формат ISO/MPEG для сжатия аудиоданных.

На данной системе можно воспроизводить следующие диски

Формат дисков	
DVD VIDEO	
Super Audio CD	 SUPER AUDIO CD

Формат дисков	
VIDEO CD	
Музыкальный CD	

Логотип "DVD VIDEO" является товарным знаком.

Термины для дисков

- **Глава**
Наибольшие по продолжительности участки изображения или музыкального фрагмента на DVD диске: фильм и т.д. в видеопрограмме или полный альбом в аудиопрограмме.
- **Раздел**
Части, содержащие изображение или музыку, которые меньше по размеру, чем главы. Глава состоит из нескольких разделов. В зависимости от диска подразделения на разделы может не быть.
- **Альбом**
Часть музыкальных произведений на data CD диске, содержащем звуковые дорожки MP3.
- **Дорожка**
Часть картины или музыкального произведения на VIDEO CD, Super Audio CD, CD или MP3 дисках.
- **Индекс (Super Audio CD, CD) / видеоиндекс (VIDEO CD)**
Номер, разделяющий дорожку на участки, позволяющий легко найти нужную точку на VIDEO CD или Super Audio CD диске. На некоторых дисках индексы могут быть не записаны.
- **Сцена**
На VIDEO CD диске с функциями PBC (стр. 34) экраны меню, подвижные и неподвижные изображения подразделяются на части, которые называются "сценами".

продолжение на следующей странице



Примечание относительно функции PBC (Контроль воспроизведения) (VIDEO CD диски)

Данная система соответствует стандартам VIDEO CD дисков версии 1.1 и версии 2.0. В зависимости от типа диска возможно воспроизведение двух видов.

Тип диска	Можно
VIDEO CD диски без функций PBC (диски версии 1.1)	Воспроизводить видео (подвижные изображения) и музыку.
VIDEO CD диски с функциями PBC (диски версии 2.0)	Работать с интерактивными программами, используя экраны меню, отображаемые на телеэкране (Воспроизведение PBC), в дополнение к функциям воспроизведения видео, имеющимся у дисков версии 1.1. Более того, можно воспроизводить неподвижные изображения с высоким разрешением, если они имеются на диске.

Код региона

На Вашей системе имеется код региона, нанесенный на задней стороне аппарата и означающий, что на нем можно воспроизводить DVD диски с тем же кодом региона. DVD диски со знаком  также можно воспроизводить на данной системе. Если Вы попытаетесь воспроизвести какой-либо другой DVD диск, на экране телевизора появится сообщение "Воспроизведение этого диска невозможно в связи с региональными ограничениями.". В зависимости от DVD диска на нем может быть не указан код региона, хотя его воспроизведение в определенных регионах запрещено.

Примеры дисков, которые нельзя воспроизводить на этой системе

На данной системе нельзя воспроизводить следующие диски:

- CD-ROM диски (включая PHOTO CD)
- CD-R/CD-RW диски, которые не записаны в следующих форматах:
 - формат музыкального CD диска
 - формат видео CD диска
 - формат MP3 диска, удовлетворяющий требованиям ISO9660* Level 1/Level 2, или его расширенный формат Joliet
- Данные на CD-Extra дисках
- DVD-ROM диски
- Аудиодиски DVD

* Логический формат файлов и папок на CD-ROM дисках, определенный Международной организацией по стандартизации (ISO)

Не загружайте следующие диски:

- DVD диск с другим кодом региона (стр. 8, 78).
- Диск нестандартной или некруглой формы (например, в форме открытки, сердца или звезды).
- Диск, на поверхности которого имеется бумага или наклейки.
- Диск, на поверхности которого остался клей, целлофановая пленка или наклейка.

Примечание

Некоторые CD-R или CD-RW диски нельзя воспроизводить на этой системе из-за качества записи на них, их физического состояния или характеристик записывающего устройства. Кроме того, диск не будет воспроизводиться, если он не закрыт надлежащим образом. Для получения дополнительной информации см. инструкции по эксплуатации записывающего устройства.

Примечание относительно операций воспроизведения DVD и VIDEO CD дисков

Некоторые операции воспроизведения DVD и VIDEO CD дисков могут быть преднамеренно зафиксированы фирмами-изготовителями программного обеспечения. Поскольку данная система воспроизводит DVD и VIDEO CD диски в соответствии с содержимым программного обеспечения фирм-изготовителей, некоторые функции могут быть недоступными. См. также инструкции, прилагаемые к DVD и VIDEO CD дискам.

Авторские права

При работе данного изделия применяется технология по защите авторских прав в соответствии с законами о патентах США, других правах на интеллектуальную собственность, принадлежащую Macrovision Corporation и другим владельцам этих прав. Данная технология по защите авторских прав должна использоваться только с разрешения Macrovision Corporation; она предназначена только для домашнего и другого ограниченного просмотра, если нет специального разрешения Macrovision Corporation. Инженерный анализ и разборка запрещены.

В этой системе используется декодер объемного звучания с адаптивной матрицей Dolby* Digital и Dolby Pro Logic (II) и система цифрового звука DTS** Digital Surround.

* Изготовлена по лицензии Dolby Laboratories.
“Dolby”, “Pro Logic” и знак в виде двойной буквы D являются товарными знаками Dolby Laboratories.

** Изготовлено по лицензии Digital Theater Systems, Inc.
“DTS” и “DTS Digital Surround” являются товарными знаками Digital Theater Systems, Inc.

Примечания относительно дисков

Обращение с дисками

- Чтобы не испачкать диск, держите его за кромку. Не прикасайтесь к поверхности диска.
- Не наклеивайте на диск бумагу или клейкую ленту.



- Не подвергайте диск воздействию прямого солнечного света или источников тепла, таких как трубопроводы горячего воздуха, и не оставляйте его в автомобиле, припаркованном в месте попадания прямого солнечного света, поскольку внутри салона автомобиля может значительно повыситься температура.
- После воспроизведения храните диск в футляре.

Очистка

- Перед воспроизведением протрите диск очистительной тканью. Протирать следует от центра к краям.



- Не используйте растворители, такие как бензин, разбавитель, имеющиеся в продаже очистители или антистатические аэрозоли, предназначенные для виниловых долгоиграющих пластинок.

Помощью этой системы можно воспроизводить диски только обычной круглой формы. Использование диска нестандартной или некруглой формы (например, в форме открытки, сердца или звезды) может привести к неисправности.

Не используйте диски, которые продаются с наклейками или кольцом.

Указатель деталей и органов управления

Дополнительные сведения см. на страницах, указанных в скобках.

Передняя панель

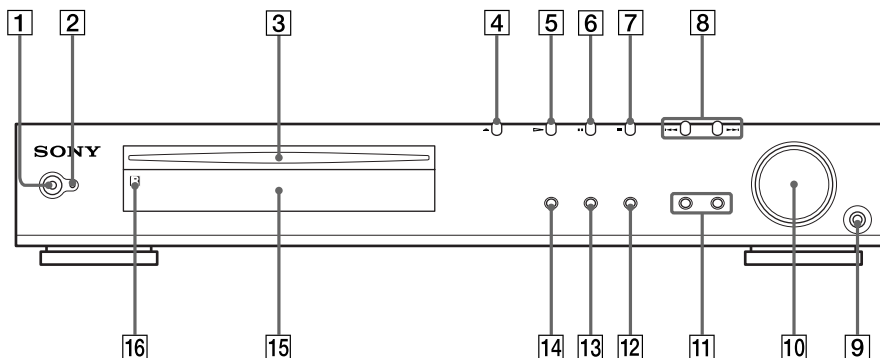

- | | |
|---|--|
| 1 Переключатель POWER (ПИТАНИЕ) (31) | 9 Гнездо PHONES (ГОЛОВНЫЕ ТЕЛЕФОНЫ) (31) |
| 2 Индикатор STANDBY (31) | 10 Регулятор VOLUME (ГРОМКОСТЬ) (31, 71) |
| 3 Слот для дисков (31) | 11 SOUND FIELD -/+ (ЗВУКОВОЕ ПОЛЕ -/+) (48, 51) |
| 4 ≡ (EJECT (ВЫБРОС)) (31) | 12 DISPLAY (ДИСПЛЕЙ) (61) |
| 5 ▷ (воспроизведение) (31) | 13 BAND (ДИАПАЗОН) (29) |
| 6 (пауза) (32) | 14 FUNCTION (ФУНКЦИЯ) (31, 60, 61) |
| 7 ■ (стоп) (30, 31) | 15 Дисплей передней панели (11) |
| 8 ◀◀/▶▶ PREVIOUS/NEXT, PRESET -/+ (ПРЕДЫДУЩИЙ/СЛЕДУЮЩИЙ, ПРЕДУСТАНОВКА -/+) (32, 61) | 16 □ (датчик дистанционного управления) (17) |

Дисплей передней панели

При воспроизведении DVD диска

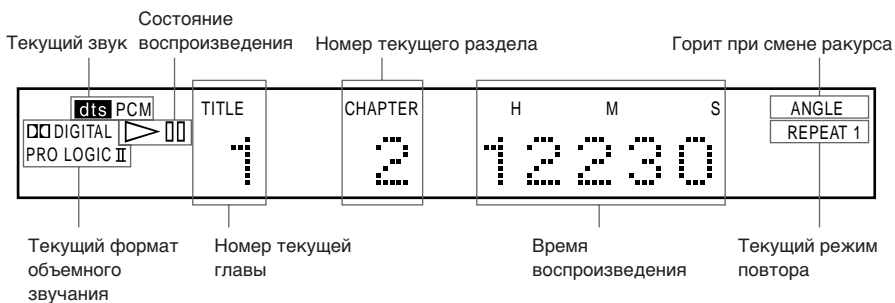

При воспроизведении Super Audio CD, CD, VIDEO CD или MP3 диска



При прослушивании радиоприемника

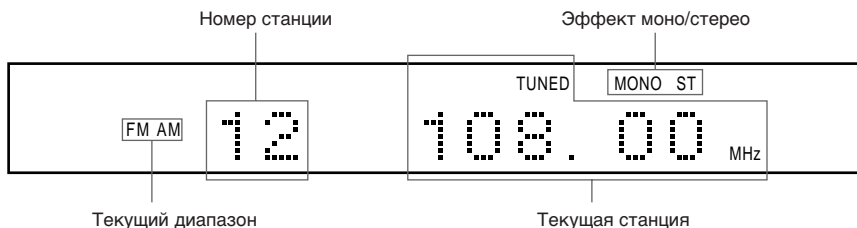

Задняя панель

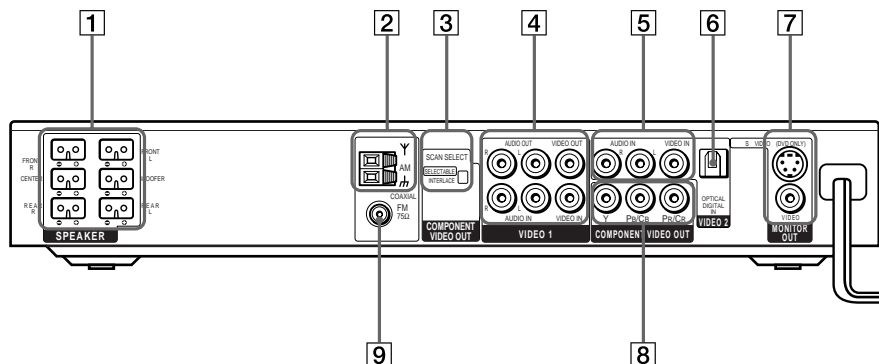

- 1** Гнезда SPEAKER (ГРОМКОГОВОРИТЕЛИ) (18)
- 2** Антенна AM (20)
- 3** Переключатель COMPONENT VIDEO OUT/SCAN SELECT (67, 72)
- 4** Гнезда VIDEO 1 (ВИДЕО 1) (22)
- 5** Гнезда VIDEO 2 (ВИДЕО 2) (22)
- 6** Гнездо DIGITAL IN (OPTICAL) (ЦИФРОВОЙ ВХОД (ОПТИЧЕСКИЙ)) (23)
- 7** Гнезда MONITOR OUT (VIDEO/S VIDEO) (ВЫХОД МОНИТОРА (ВИДЕО/S VIDEO)) (22)
- 8** Гнезда COMPONENT VIDEO OUT (22)
- 9** Гнездо антенны FM 75Ω COAXIAL (КОАКСИАЛЬНЫЙ) (20)

Пульт дистанционного управления

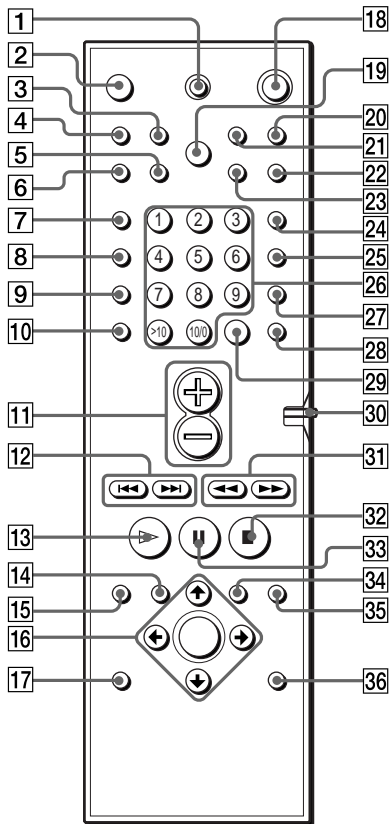

Примечание

Этот пульт дистанционного управления светится в темноте. Однако, для того чтобы он светился, пульт должен в течение некоторого времени находиться на свету.

- 1 TV I/⏻ (вкл/ожидание) (59)
- 2 ▲ (ЕЖЕСТ (ВЫБРОС)) (31)
- 3 NAME (НАЗВАНИЕ) (62)
- 4 STEREO/MONO (СТЕРЕО/МОНО) (61)
- 5 MEMORY (ПАМЯТЬ) (29)
- 6 CLEAR (ОЧИСТИТЬ) (36, 38, 39, 41)

- 7 PLAY MODE (РЕЖИМ ВОСПРОИЗВЕДЕНИЯ) (36, 38, 39)
- 8 AUDIO (ЗВУК) (46)
- 9 ANGLE (ПАКУРС) (52)
- 10 SUBTITLE (СУБТИТРЫ) (53)
- 11 VOL +/- (ГРОМКОСТЬ +/-) (59, 61)
- 12 ◀▶/▶▶ PREVIOUS, TV CH -/+ PRESET -/+ (ПРЕДЫДУЩИЙ/СЛЕДУЮЩИЙ, ТВ -/+ ПРЕДУСТАНОВКА -/+ (29, 34, 59, 61)

- 13 ▷ PLAY/SELECT (ВОСПРОИЗВЕДЕНИЕ/ВЫБОР) (31, 34, 36, 38, 39, 40)
- 14 DVD TOP MENU (33)
- 15 DVD DISPLAY (ДИСПЛЕЙ DVD) (35, 39, 41, 44, 46, 52, 53)
- 16 ◀/▶/↵/ENTER (ВВОД) (25, 29, 33, 34, 36, 39, 41, 46, 51, 52, 53, 62)
- 17 DVD SETUP (НАСТРОЙКА DVD) (56, 64)
- 18 ⏸ (ожидание) (29, 31, 61)
- 19 DIMMER (СВЕЧЕНИЕ) (28)
- 20 TV/VIDEO (ТВ/ВИДЕО) (59)
- 21 REPEAT (ПОВТОР) (36, 39)
- 22 MUTING (ОТКЛЮЧЕНИЕ ЗВУКА) (32)
- 23 TIME (ВРЕМЯ) (43, 44)
- 24 FUNCTION (ФУНКЦИЯ) (31, 60, 61, 62)

- 25 BAND (ДИАПАЗОН) (29)
- 26 Номерные кнопки (33, 34, 36, 41, 52, 59)
- 27 SOUND FIELD (ЗВУКОВОЕ ПОЛЕ) (48, 51)
- 28 DISPLAY (ДИСПЛЕЙ) (61)
- 29 ENTER (ВВОД) (59)
- 30 Переключатель COMMAND MODE DVD TV (УПРАВЛЕНИЕ DVD/ТВ) (59)

- 31 ◀◀/▶▶/◀◀▶▶ SLOW, TUNING -/+ (МЕДЛЕННО, НАСТРОЙКА -/+ (29, 40, 61)
- 32 ■ STOP (СТОП) (31, 34, 54)
- 33 || PAUSE (ПАУЗА) (32)
- 34 DVD MENU (DVD МЕНЮ) (33)
- 35 ↶ RETURN (ВОЗВРАТ) (34, 35, 54)
- 36 AMP MENU (AMP МЕНЮ) (25, 51)





Руководство по дисплею меню управления

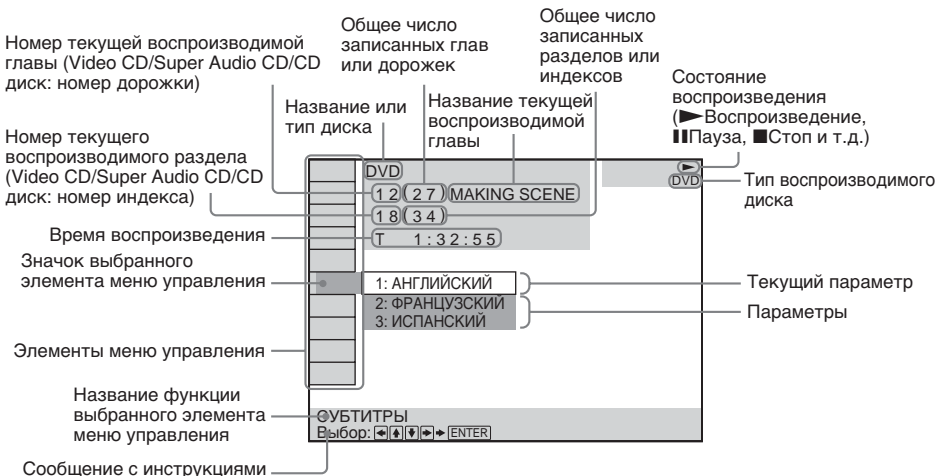







Меню управления используется для выбора функции, которую необходимо использовать. Дисплей меню управления отображается при нажатии кнопки DVD DISPLAY. Подробные сведения см. на странице, указанной в скобках.

Меню управления



Перечень элементов меню управления



 ДИСК	Отображение названия или типа диска, установленного в систему.
 ГЛАВА (только DVD диск) (стр. 41)/СЦЕНА (только VIDEO CD диск с функцией воспроизведения PBC)/РАЗДЕЛ (только VIDEO CD диск) (стр. 41)	Выбор главы (DVD диск), сцены (при воспроизведении VIDEO CD диска с функцией PBC) или дорожки (VIDEO CD диск) для воспроизведения.
 РАЗДЕЛ (только DVD диск) (стр. 42)/ИНДЕКС (только VIDEO CD диск) (стр. 42)	Выбор раздела (DVD диск) или индекса (VIDEO CD диск) для воспроизведения.
 АЛЬБОМ (только MP3 диск) (стр. 35, 41)	Выбор альбома (MP3 диск), который необходимо воспроизвести.
 РАЗДЕЛ (только Super Audio CD/CD/MP3 диск) (стр. 35, 41)	Выбор дорожки (Super Audio CD/CD/MP3 диск) для воспроизведения.

 ИНДЕКС (только Super Audio CD/CD диск) (стр. 42)	Отображение и выбор индекса (диск Super Audio CD) для воспроизведения.
 ВРЕМЯ (стр. 42)	Проверка прошедшего и оставшегося времени воспроизведения. Ввод временного кода для поиска изображения или музыки.
 ЗВУК (только DVD/VIDEO CD/Super Audio CD/CD диски) (стр. 46)	Изменение параметров звука.
 СУБТИТРЫ (только DVD диск) (стр. 53)	Отображение субтитров. Изменение языка субтитров.
 РАКУРС (только DVD диск) (стр. 52)	Изменение ракурса.
 РЕЖИМ ВОСПРОИЗВЕДЕНИЯ (только VIDEO CD/Super Audio CD/CD/MP3 диски) (стр. 38)	Выбор режима воспроизведения.
 ПОВТОР (стр. 39)	Повторное воспроизведение всего диска (всех глав/всех дорожек) или одной главы/раздела/дорожки/альбома или данных программы.
 ОБЩАЯ ЗАЩИТА ОТ ПРОСМОТРА (стр. 54)	Установка запрета на воспроизведение диска.

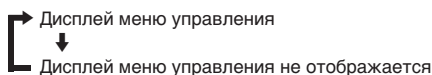
 Каждый раз при нажатии кнопки DVD DISPLAY дисплей меню управления изменяется следующим образом:



Элементы меню управления могут отличаться в зависимости от диска.

 Индикатор значка меню управления горит зеленым  →  , если для параметра повтор не установлено значение “ВЫКЛ”.

Индикатор “РАКУРС” горит зеленым, когда имеется возможность изменять ракурсы.

Краткий обзор

В этой главе приводится краткий обзор с информацией для начала эксплуатации системы.

Для выбора языка, используемого в экранном дисплее, обратитесь к стр. 65.

Для выбора форматного соотношения экрана подключаемого телевизора обратитесь к стр. 66.

Распаковка

Проверьте наличие следующих пунктов:

- Громкоговорители (5)
- Низкочастотный громкоговоритель (1)
- Рамочная антенна AM (1)
- Проволочная антенна FM (1)
- Кабели громкоговорителей (5 м × 4, 15 м × 2)
- Видеокабель (1)
- Пульт дистанционного управления (пульт) RM-SS880 (1)
- Батарейки R6 (размера AA) (2)
- Ножки (20)
- Подсоединение и установка громкоговорителей (таблица) (1)
- 21-штырьковый адаптер (1) (только для моделей, поставляемых в страны Европы)

Установка батареек в пульт

Системой можно управлять с помощью прилагаемого пульта. Вставьте две батарейки R6 (размера AA), располагая полюса \oplus и \ominus батареек в соответствии с метками внутри батарейного отсека. При использовании пульта дистанционного управления направляйте его на дистанционный датчик  в системе.

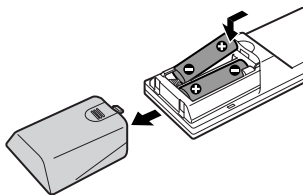

Примечания

- Не оставляйте пульт в очень жарком или влажном месте.
- Не используйте новую батарейку вместе со старой.
- Не допускайте попадания посторонних предметов в корпус пульта, особенно при замене батареек.
- Не направляйте дистанционный датчик на прямой солнечный свет или осветительную аппаратуру. Это может привести к неисправности.
- Если Вы не будете использовать пульт в течение продолжительного периода времени, выньте батарейки во избежание возможного повреждения вследствие утечки внутреннего вещества батареек и коррозии.

Пункт 1: Подключение системы громкоговорителей

Подключите входящую в комплект систему громкоговорителей с помощью прилагаемых кабелей громкоговорителей таким образом, чтобы цвет кабелей соответствовал цвету разъемов. Подключайте только громкоговорители, которые входят в комплект этой системы.

Для получения наилучшего эффекта объемного звучания задайте параметры громкоговорителя (расстояние, уровень и т.д.) на стр. 25.

Необходимые кабели

Кабели громкоговорителей

Разъем и цветная изоляция кабелей громкоговорителей такого же цвета, что и гнезда, к которым они подключаются.

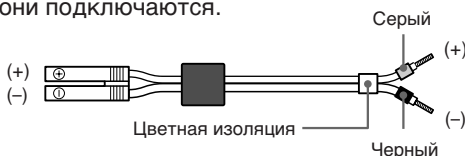

продолжение на следующей странице

Разъемы для подключения громкоговорителей

Подключайте	К
Передние громкоговорители	Разъемам SPEAKER FRONT L (белый) и R (красный)
Задние громкоговорители	Разъемам SPEAKER REAR L (голубой) и R (серый)
Центральный громкоговоритель	Разъему SPEAKER CENTER (зеленый)
Низкочастотный громкоговоритель	Разъему SPEAKER WOOFER (фиолетовый)

Передний
громкоговоритель (R)

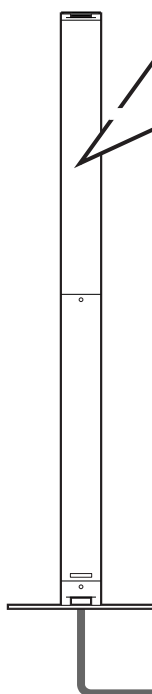

Задний
громкоговоритель (R)

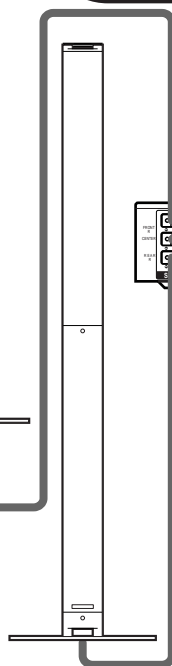

Присоединение/отсоединение громкоговорителей

Передние и задние громкоговорители могут быть отсоединены. Для присоединения прижмите громкоговоритель к стойке, пока не раздастся щелчок. Для отсоединения вставьте заостренный предмет, например, шариковую ручку, в отверстие и отсоедините громкоговоритель, как показано на рисунке.

Центральный громкоговоритель

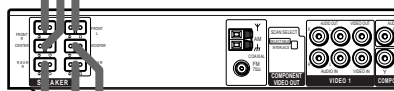

Переверните
низкочастотный
громкоговоритель
для подключения
кабеля.

Низкочастотный
громкоговоритель



Передний
громкоговоритель (L)

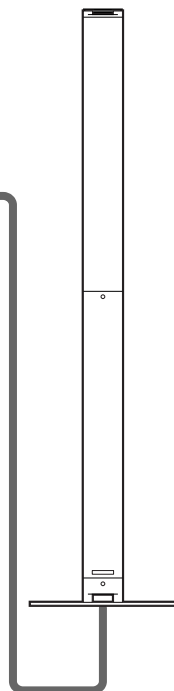

Задний
громкоговоритель (L)



Нижняя часть передней
поверхности всех
передних и задних
громкоговорителей.

Примечание по размещению громкоговорителей

Соблюдайте осторожность при размещении низкочастотного громкоговорителя или передних/задних громкоговорителей на полах, которые обработаны особым образом (натертых воском, покрашенных масляными красками, полированных и т.д.), так как это может привести к появлению пятен или изменению цвета.

Чтобы избежать короткого замыкания громкоговорителей

Короткое замыкание громкоговорителей может привести к неисправности системы. Чтобы избежать этого, обязательно выполняйте следующие меры предосторожности при подсоединении громкоговорителей. Убедитесь в том, что оголенные жилы всех кабелей громкоговорителей не соприкасаются с другими разъемами или оголенными жилами других кабелей.

Примеры неправильных соединений кабелей громкоговорителей

Оголенный кабель громкоговорителя соприкасается с разъемом другого громкоговорителя.

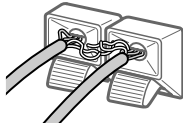

Оголенные кабели соприкасаются друг с другом из-за удаления излишнего количества изоляции.

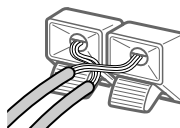

После подключения всех компонентов, громкоговорителей и кабеля питания переменного тока (провода электропитания) воспроизведите тестовый сигнал для проверки правильности подключения всех громкоговорителей. Подробные сведения о воспроизведении тестового сигнала см. на стр. 27.

Если при воспроизведении тестового сигнала отсутствует звук из громкоговорителя, или тестовый сигнал выдается не через тот громкоговоритель, который отображается в данный момент на дисплее передней панели, возможно, на громкоговорителе произошло короткое замыкание. В этом случае проверьте подсоединение громкоговорителя еще раз.

Примечание

Обязательно подключайте кабели громкоговорителей к соответствующим разъемам на компонентах: ⊕ к ⊕, а ⊖ к ⊖. Если кабели подсоединены наоборот, возможны искажения звука, а также недостаток низких частот.

Пункт 2: Подключение антенн

Для прослушивания радиоприемника подключайте прилагаемые антенны AM/FM.

Разъемы для подключения антенн

Подключайте	К
Рамочную антенну AM	Разъемам AM
Проволочную антенну FM	Разъему антенны FM 75Ω COAXIAL

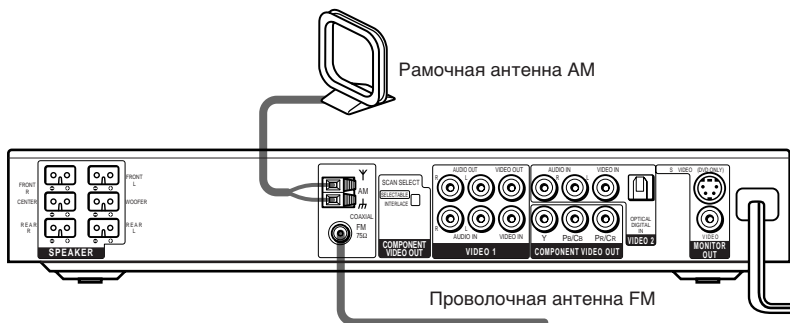

Примечания

- Для предотвращения приема помех необходимо устанавливать рамочную антенну AM как можно дальше от системы и других подключаемых компонентов.
- Обязательно полностью растяните проволочную антенну FM.
- После подключения проволочной антенны FM поддерживайте, насколько это возможно, ее горизонтальное положение.
- При подключении прилагаемой рамочной антенны AM подсоединяйте черный провод (B) к разъему ♪, а белый (A) - к другому разъему.

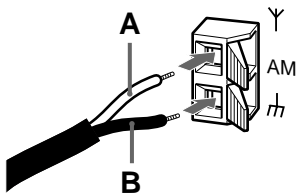

💡 При плохом приеме FM

Воспользуйтесь 75-омным коаксиальным кабелем (не прилагается) для подключения системы к наружной антенне FM, как показано ниже.

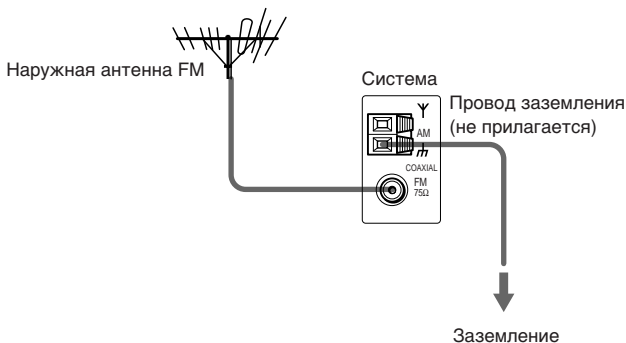

Примечание

При подключении системы к наружной антенне обязательно обеспечьте ее заземление с целью защиты от грозового разряда. Чтобы предотвратить возгорание газа, не подсоединяйте провод заземления к газовым трубам.

Пункт 3: Подключение телевизора и видеоаппаратуры

Необходимые кабели

Видеокабель для подключения телевизора



Аудио/видеокабели (не прилагаются)

При подключении кабеля обязательно подключайте цветные штекеры к соответствующим гнездам на компонентах.

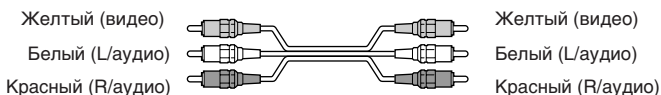

Гнезда для подключения видеоаппаратуры

Подключайте	К
Телевизор	Гнезду MONITOR OUT
Видеомагнитофон	Гнездам VIDEO 1
Цифровой спутниковый ресивер	Гнездам VIDEO 2

💡 При использовании гнезда S-video вместо видеогнезд

Ваш телевизор должен быть подсоединен через гнездо S-video. Сигналы S-video передаются по отдельной шине, в отличие от видеосигналов, и не выводятся через видеогнезда.

💡 При использовании гнезд COMPONENT VIDEO OUT вместо видеогнезд (Y, P_B/C_B, P_R/C_R)

Ваш телевизор также должен быть подсоединен через гнезда COMPONENT VIDEO OUT (Y, P_B/C_B, P_R/C_R). Если телевизор принимает сигналы прогрессивного формата, следует использовать это соединение и установить для параметра "КОМПОНЕНТ ВЫХОД" значение "PROGRESSIVE" в меню "НАСТРОЙКА ЭКРАНА" (стр. 67).

Примечания

- При выборе гнезда VIDEO 1 с помощью кнопки FUNCTION сигнал выводится с передних Л/П громкоговорителей, а не с гнезд VIDEO 1 VIDEO OUT и AUDIO OUT L/R.
- При выборе линейных выходов Video 1 задайте для аппарата режим 2CH STEREO. Если аппарат не установлен в режим 2CH STEREO, линейные выходы могут функционировать неправильно.
- При выборе "PROGRESSIVE" в параметре "НАСТРОЙКА ЭКРАНА" сигнал не подается через гнезда MONITOR OUT или S VIDEO OUT.
- Когда в системе установлен режим "DVD", сигнал выдается через гнезда S VIDEO OUT или COMPONENT OUT.
- Когда в системе установлен режим "DVD", а в параметре "НАСТРОЙКА ЭКРАНА" выбрано значение "PROGRESSIVE", сигнал выдается только через гнезда COMPONENT OUT.

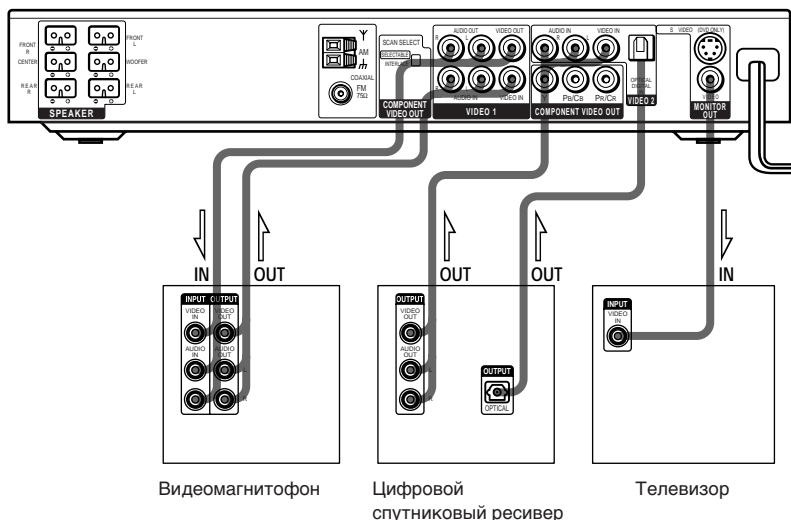

При подключении цифрового спутникового ресивера с гнездом OPTICAL
 Цифровой спутниковый ресивер можно подключить к гнезду OPTICAL вместо гнезд системы VIDEO IN и AUDIO IN L/R.

Система может принимать как цифровые, так и аналоговые сигналы. Приоритет цифровых сигналов выше аналоговых. Если цифровой сигнал будет прерван, через 2 секунды будет обработан аналоговый сигнал.

При подключении цифрового спутникового ресивера без гнезда OPTICAL
 Подключайте цифровой спутниковый ресивер только к гнездам системы VIDEO IN и AUDIO IN L/R.

Установка для системы (для моделей, поставляемых в Азию и Австралию)

Установка для системы необходима в зависимости от подключаемого телевизора.

Начальная установка для моделей, поставляемых в страны Азии, - NTSC, а для моделей, поставляемых в Австралию - PAL.

Если система цветного телевидения PAL*

Чтобы установить для системы значение PAL, включите систему, нажав кнопку (питание) на пульте дистанционного управления, одновременно нажав кнопку (пауза) на системе. Необходимо удерживать кнопку , пока на дисплее не появится надпись DAV-S880. Чтобы установить в NTSC, выключите систему, а затем снова включите с помощью пульта дистанционного управления, нажав на системе кнопку .

*Если система цветного телевидения NTSC, выполните ту же операцию для установки системы в NTSC.

Подключение кабеля питания переменного тока (провода электропитания)

Перед включением кабеля питания переменного тока (провода электропитания) данной системы в розетку (электросеть), подключите к ней громкоговорители (см. стр. 17).

Включите кабель питания переменного тока (провод электропитания) телевизора/видеоаппаратуры в розетку (электросеть).

Настройка АС

Для получения наилучшего эффекта объемного звучания все громкоговорители, кроме низкочастотного громкоговорителя, должны быть на одинаковом расстоянии от слушателя (А).

Однако центральный громкоговоритель данной системы разрешается устанавливать на 1,6 м ближе (В), а задние громкоговорители - на 4,6 м ближе (С) по отношению к слушателю.

Передние громкоговорители можно разместить на расстоянии 1,0 - 15,0 м (А) от слушателя.

Задние громкоговорители можно размещать за слушателем или сбоку в зависимости от формы комнаты и т.д.

Задние громкоговорители расположены сбоку

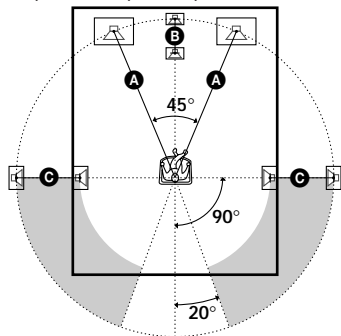

Задние громкоговорители расположены сзади

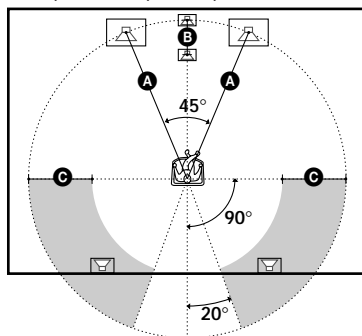

Примечание

Не устанавливайте центральный и задние громкоговорители дальше от слушателя, чем передние.

О магнитозащищенных громкоговорителях (для предотвращения искажений цветности на экране телевизора)

Низкочастотный громкоговоритель в этой системе является магнитозащищенным, что препятствует рассеянию магнитного потока. Однако, так как используется сильный магнит, некоторое рассеяние может иметь место. Если низкочастотный громкоговоритель используется с телевизором с электронно-лучевой трубкой или с проектором, установите низкочастотный громкоговоритель на расстоянии не менее 0,3 м от телевизора и т.д. Если он будет установлен слишком близко, на экране могут появиться искажения цветности.

При появлении искажений цветности...

Выключите телевизор, затем включите его через 15 - 30 минут.

Если искажения цветности появятся снова...

Увеличьте расстояние между низкочастотным громкоговорителем и телевизором.

Если искажения цвета появляются и после выполнения вышеописанных действий...

Убедитесь, что рядом с низкочастотным громкоговорителем нет предметов, излучающих магнитное поле. Искажения цветности могут возникать в результате взаимодействия между низкочастотным громкоговорителем и предметом, излучающим магнитное поле.

Примеры возможных источников магнитных помех: магнитные защелки на стойке для телевизора и т.д., бытовые медицинские приборы, игрушки и т.д.

Задание параметров громкоговорителя

Для получения наилучшего эффекта объемного звучания сначала задайте расстояние от громкоговорителей до слушателя, затем установите баланс и уровень. Воспользуйтесь тестовым сигналом для настройки одинакового уровня громкости громкоговорителей.

Параметры громкоговорителя можно настроить с помощью меню НАСТРОЙКА АС на дисплее установок (стр. 69).

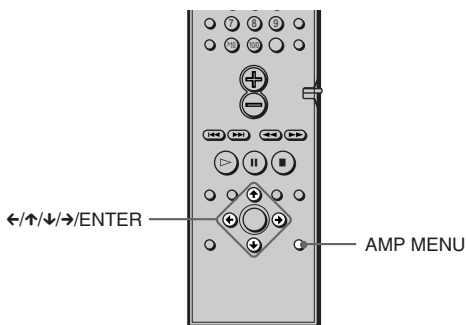

Чтобы задать размер, расстояние, положение и высоту громкоговорителей

- 1 Нажмите кнопку AMP MENU, чтобы отобразить меню **♪ SP. SETUP** на дисплее передней панели.
- 2 Находясь в положении для прослушивания, выберите элемент, который необходимо установить, используя кнопки **↑/↓**.
 - Элементы, устанавливаемые в меню **♪ SP. SETUP**
 - Размер задних и центрального громкоговорителей
 - Расстояние до передних, задних и центрального громкоговорителей
 - Положение и высота задних громкоговорителей
- 3 Установите параметр, используя кнопки **←/→**.
Выбранный параметр отображается на дисплее передней панели.
- 4 Повторите пункты 2 и 3, чтобы задать другие параметры в меню **♪ SP. SETUP (НАСТРОЙКА АС)**.
Если в течение нескольких секунд пульт не используется, параметр исчезнет с дисплея и сохранится в памяти системы.

■ РАЗМЕР

Если не подключены центральный или задние громкоговорители, или удалены задние громкоговорители, установите параметры для CENTER и REAR. Так как настройки для передних и низкочастотного громкоговорителей являются фиксированными, их нельзя изменить. Настройки по умолчанию подчеркнуты.

- CENTER (центральный громкоговоритель)
 - YES: Обычно следует выбрать это значение.
 - NO: Выберите это значение, если не используется центральный громкоговоритель.
- REAR (задние громкоговорители)
 - YES: Обычно выбирается это значение. Укажите положение и высоту, чтобы правильно реализовать режимы Digital Cinema Surround.
 - NO: Выберите это значение, если не используется задний громкоговоритель.

продолжение на следующей странице

■ РАССТОЯНИЕ

Можно изменять расстояние до каждого громкоговорителя следующим образом. Настройки по умолчанию подчеркнуты.

- **F. D. 5 м** (расстояние до передних громкоговорителей)
Расстояние до передних громкоговорителей можно изменять с шагом 0,2 м в пределах от 1,0 до 15,0 м.
- **C. D. 5 м** (расстояние до центрального громкоговорителя)
Расстояние до центрального громкоговорителя можно изменять с шагом 0,2 м и смещать его по направлению к слушателю на расстояние до 1,6 м от передних громкоговорителей.
- **R. D. 3,4 м** (расстояние до задних громкоговорителей)
Расстояние до задних громкоговорителей можно изменять с шагом 0,2 м и смещать его по направлению к слушателю на расстояние до 4,6 м от передних громкоговорителей.

Примечание

Если не все передние или задние громкоговорители расположены от слушателя на равном расстоянии, установите расстояние до ближайшего громкоговорителя.

Задание положения и высоты заднего громкоговорителя

Если для параметра “REAR” выбрано любое значение, кроме “NO”, укажите положение и высоту задних громкоговорителей. Установки по умолчанию подчеркнуты.

Схема расположения

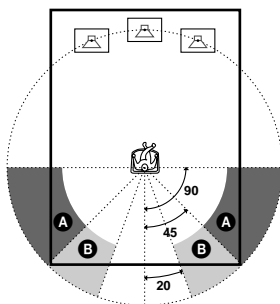

• R. P. BEHIND

Выберите это значение, если задние громкоговорители расположены в секторе **B**.

• R. P. SIDE

Выберите это значение, если задние громкоговорители расположены в секторе **A**.

Схема расположения по высоте

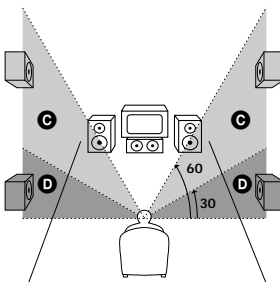

- **R. H. LOW**

Выберите это значение, если задние громкоговорители расположены в секторе

D.

- **R. H. HIGH**

Выберите это значение, если задние громкоговорители расположены в секторе

C.

Эти параметры недоступны, если для параметра “REAR” установлено значение “NO”.

Чтобы задать баланс и уровень громкоговорителей

- 1 Нажмите кнопку AMP MENU, чтобы отобразить меню \downarrow LEVEL на дисплее передней панели.
- 2 С помощью кнопки \uparrow/\downarrow выберите T.TONE (ТЕСТ СИГНАЛ), а затем, используя кнопку \leftarrow/\rightarrow , установите для параметра T.TONE значение ON. Тестовый сигнал будет воспроизводиться по очереди через каждый громкоговоритель.
- 3 Находясь в положении для прослушивания, выберите элемент, который необходимо отрегулировать, используя кнопку \uparrow/\downarrow .
 - Элементы, регулируемые в меню \downarrow LEVEL
 - Баланс передних и задних громкоговорителей
 - Уровень громкости центрального, задних и низкочастотного громкоговорителей
- 4 С помощью кнопки \leftarrow/\rightarrow отрегулируйте уровень громкости таким образом, чтобы тестовый сигнал выдавался из всех громкоговорителей с одинаковой громкостью.
Установленное значение отображается на дисплее передней панели.
- 5 Повторите пункты 3 и 4, чтобы настроить другие параметры в меню \downarrow LEVEL. Если в течение нескольких секунд пульт не используется, значение параметра исчезнет с дисплея и сохранится в памяти системы.
- 6 С помощью кнопки \uparrow/\downarrow выберите T.TONE, а затем, используя кнопку \leftarrow/\rightarrow , установите для параметра T.TONE значение OFF.

■БАЛАНС

Можно изменять баланс каждого громкоговорителя следующим образом.

Настройки по умолчанию подчеркнуты.

- F. | центр (передние громкоговорители)

Регулировка баланса между передними левым и правым громкоговорителями (можно сместить на 6 шагов влево или вправо от центра).

- R. | центр (задние громкоговорители)

Регулировка баланса между задними левым и правым громкоговорителями (можно сместить на 6 шагов влево или вправо от центра).

■УРОВЕНЬ

Уровень каждого громкоговорителя можно изменять следующим образом.

Настройки по умолчанию подчеркнуты.

- C. LEVEL (0 дБ) (уровень центрального громкоговорителя)

Регулировка уровня центрального громкоговорителя (Настройку можно выполнять в диапазоне от -6 дБ до +6 дБ с шагом 1 дБ.).

- **R. LEVEL (0 дБ)** (уровень задних громкоговорителей)
Регулировка уровня задних громкоговорителей (Настройку можно выполнять в диапазоне от -6 дБ до +6 дБ с шагом 1 дБ.).
- **S. W. LEV. (0 дБ)** (уровень низкочастотного громкоговорителя)
Регулировка уровня низкочастотного громкоговорителя (Настройку можно выполнять в диапазоне от -6 дБ до +6 дБ с шагом 1 дБ.).

Примечания

- При выборе элемента звук кратковременно прерывается.
- В зависимости от установок других громкоговорителей низкочастотный громкоговоритель может воспроизводить слишком громкий звук.

Для изменения громкости сразу всех громкоговорителей

Используйте регулятор VOLUME.

Другие параметры AMP MENU

Можно управлять яркостью дисплея на передней панели, удалять предварительно настроенные станции и названия станции из памяти, а также восстанавливать значения параметров по умолчанию для громкоговорителей. Нажмите кнопку AMP MENU, чтобы отобразить меню \downarrow CUSTOMIZE. Для выбора следующих элементов используйте кнопки \uparrow/\downarrow .

■ DIMMER (СВЕЧЕНИЕ)

Яркость дисплея на передней панели можно изменять в два этапа.

■ MEMO.CLR. (ОЧИСТКА ПАМЯТИ)

- **N (Нет):** Возврат к предыдущему меню.
- **Y (Да):** Если выбрать Y нажатием кнопки ENTER, появится надпись “Really? N” (Подтвердите, Нет) и “Really? Y” (Подтвердите, Да).
Если выбрать “Really? Y” (Подтвердите, Да), нажав кнопку ENTER, на дисплее появится надпись “ALL CLEAR!”, и все настройки, включая запрограммированные станции и названия станций, будут удалены из памяти, а для громкоговорителей будут восстановлены параметры по умолчанию.

В этой системе используется матрица Dolby Pro Logic II, имеющая режимы кино и музыки, и система может воспроизводить 2-канальный звук в 5.1-канальном режиме с помощью Dolby pro Logic II.

Если для звукового поля установлено значение “NORMAL SURROUND”, можно выбрать тип декодирования для 2-канального источника. Нажимая кнопку AMP MENU, отобразите меню \downarrow 2CH MODE (2КАН РЕЖИМ). С помощью кнопки \uparrow/\downarrow выберите следующие элементы.

■ 2CH MODE (2КАН РЕЖИМ)

- **PLII MOVIE** (режим Pro Logic II Movie): Выполнение декодирования в режиме Pro Logic II movie для фильмов. Этот параметр идеально подходит для фильмов, закодированных в формате Dolby Surround. Кроме того, в этом режиме можно воспроизводить 5.1-канальный звук при просмотре видеофильмов или старых фильмов, а также дублированных фильмов.
- **PLII MUSIC** (режим Pro Logic II Music): Выполнение декодирования в режиме Pro Logic II music для музыки. Этот параметр идеально подходит для обычных стереоисточников, например, CD дисков.
- **PRO LOGIC:** Выполнение декодирования Pro Logic. Звук источника, записанный с использованием 2 каналов, декодируется в 4 канала.

Примечание

Dolby Pro Logic II не работает для сигналов в формате DTS, MPEG или Super Audio CD.

Предварительная настройка радиостанций

Можно выполнить предварительную настройку 20 радиостанций в диапазоне FM и 10 радиостанций в диапазоне AM.

Перед настройкой уменьшите громкость до минимума.

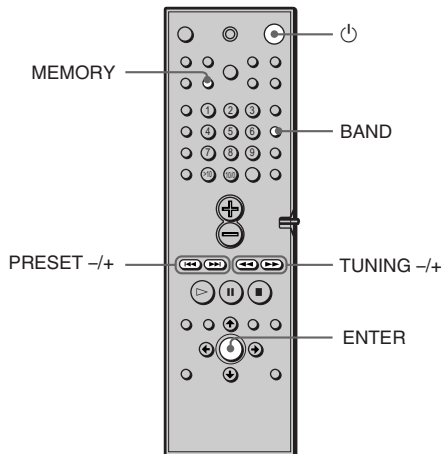

- 1** Несколько раз нажмите кнопку **BAND**, пока на дисплее передней панели не появится индикация нужного диапазона. При каждом нажатии кнопки **BAND** диапазон изменяется с AM на FM и обратно.
- 2** Нажмите кнопку **TUNING +** или **-** и удерживайте ее до тех пор, пока не станет изменяться индикация частоты, затем отпустите эту кнопку. Сканирование остановится, когда система настроится на какую-нибудь станцию. На дисплее передней панели появятся индикации “TUNED” и “ST” (для стереопрограммы).

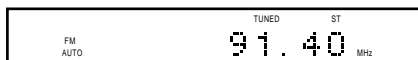

- 3** Нажмите кнопку **MEMORY**. На дисплее передней панели появится номер станции.

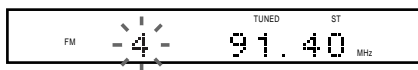

- 4 Нажмите кнопку PRESET (ПРЕДУСТАНОВКА) + или -, чтобы выбрать нужный номер станции.



- 5 Нажмите кнопку ENTER.
Станция сохраняется в памяти.



- 6 Повторите пункты 1 – 5 для сохранения в памяти других станций.

Для настройки на станцию со слабым сигналом



В пункте 2 несколько раз нажмите кнопку TUNING + или -, чтобы выполнить ручную настройку на станцию.

Для изменения номера станции

Выполните описанные процедуры, начиная с пункта 1.

Для изменения шага настройки в диапазоне АМ (за исключением моделей для Европы, Ближнего Востока и Филиппин)

Шаг настройки в диапазоне АМ устанавливается на заводе равным 9 кГц (в некоторых областях 10 кГц).

Чтобы изменить шаг настройки в диапазоне АМ, сначала настройтесь на любую АМ-станцию, затем выключите систему, нажав кнопку  на пульте дистанционного управления. Удерживая нажатой кнопку  (на системе), включите питание, используя пульт дистанционного управления. При изменении интервала запрограммированные станции в диапазоне АМ будут удалены из памяти.

Чтобы восстановить исходный шаг настройки, повторите вышеуказанную процедуру.

Воспроизведение дисков



В зависимости от DVD или VIDEO CD дисков некоторые операции могут отличаться или будут ограничены. См. инструкцию, прилагаемую к диску.

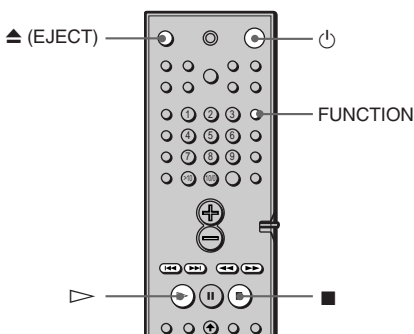
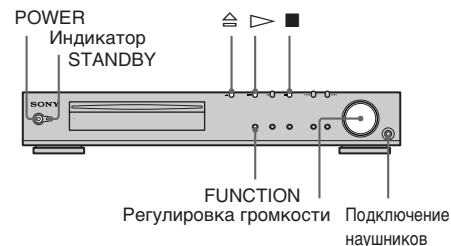

- 1** Включите телевизор.
- 2** Выберите входной видеосигнал от этой системы на телевизоре.
- 3** Нажмите кнопку **POWER** на системе.
Система включится.
Если в системе не установлен режим "DVD", нажмите кнопку **FUNCTION**, чтобы выбрать "DVD".

- 4** Вставьте диск.
Вставьте диск в слот для дисков, пока диск не втянется автоматически.

Стороной для воспроизведения вниз

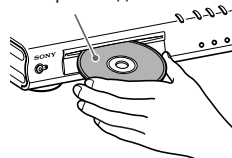

- 5** Нажмите кнопку **▶**.
Система начнет воспроизведение (непрерывное). Отрегулируйте громкость на системе.

После выполнения пункта 5
В зависимости от диска на экране телевизора может появиться меню. Вы можете воспроизводить диск в диалоговом режиме, следуя инструкциям меню. DVD диск (стр. 33), VIDEO CD диск (стр. 34).

Для извлечения диска
Нажмите кнопку **⏏** на системе или кнопку **⏏** на пульте дистанционного управления. Выньте диск после того, как он выйдет из системы. На дисплее передней панели появится надпись "READY!".

Для включения системы
Нажмите кнопку **POWER** на системе. Система включится. В режиме ожидания систему также можно включить нажатием кнопки **⏏** на системе или нажатием кнопки **▶**.

Для выключения системы
Нажмите кнопку **⏏** на пульте дистанционного управления. Система перейдет в режим ожидания, и индикатор **STANDBY** загорится красным. Для отключения питания системы нажмите кнопку **POWER** на системе. При воспроизведении диска не выключайте систему путем нажатия кнопки **POWER**. Это может привести к сбросу установок меню. Прежде чем выключить питание системы, сначала нажмите кнопку **■**, чтобы остановить воспроизведение, а затем нажмите кнопку **⏏** на пульте дистанционного управления.

продолжение на следующей странице

Экономия энергии в режиме ожидания

Один раз нажмите кнопку  на пульте дистанционного управления.





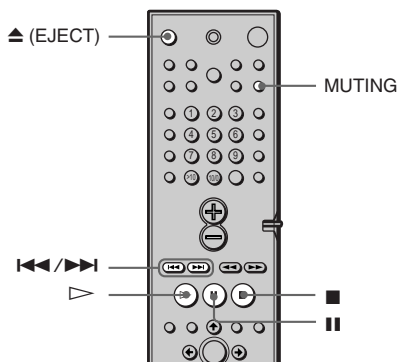

 Пока система находится в режиме ожидания, индикатор STANDBY на системе горит.

Для отмены режима ожидания

Один раз нажмите кнопку  на пульте дистанционного управления.

Дополнительные операции





Для	Действие
Остановки	Нажмите кнопку  .
Паузы	Нажмите кнопку  .
Возобновления воспроизведения после паузы	Нажмите кнопку  или  .
Перехода к следующему разделу, дорожке или сцене в режиме непрерывного воспроизведения	Нажмите кнопку  .
Возврата к предыдущему разделу, дорожке или сцене в режиме непрерывного воспроизведения	Нажмите кнопку  .
Остановки воспроизведения и извлечения диска	Нажмите кнопку  .
Отключения звука	Нажмите кнопку MUTING. Чтобы снова включить звук, нажмите эту кнопку еще раз.

Возобновление воспроизведения с точки, где был остановлен диск

(возобновленное воспроизведение)



В случае остановки диска система запоминает точку, в которой была нажата кнопка , а на дисплее передней панели появится индикация “RESUME (ВОЗОБНОВИТЬ)”. Если диск не извлечен из системы, возможность возобновленного воспроизведения остается, даже если система перейдет в режим ожидания в результате нажатия кнопки .

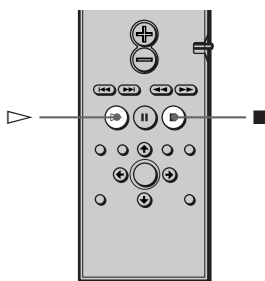

1 Во время воспроизведения диска нажмите кнопку для остановки воспроизведения.

На дисплее передней панели появится индикация “RESUME”, и воспроизведение диска можно начать с того места, где он был остановлен.

Если индикация “RESUME” не появится, возобновленное воспроизведение невозможно.

2 Нажмите кнопку ▷.

Система начнет воспроизведение с точки, где был остановлен диск в пункте 1.

💡 Чтобы начать воспроизведение с начала диска, дважды нажмите кнопку ■, затем нажмите ▷.

Примечания

- В зависимости от точки, в которой был остановлен диск, имеется вероятность, что система не возобновит воспроизведение именно с нее.
- Точка, в которой был остановлен диск, стирается в следующих случаях:
 - отключение питания нажатием на системе кнопки POWER;
 - изменение режима воспроизведения.
 - изменены параметры в меню настройки.

Использование меню DVD диска

DVD диск разделен на длинные участки изображения или музыкальные фрагменты, называемые “главами”. При воспроизведении DVD диска, содержащего несколько глав, можно выбрать нужную главу с помощью кнопки DVD TOP MENU.

При воспроизведении DVD дисков, для которых можно выбирать такие элементы, как язык субтитров и язык звука, выберите их с помощью кнопки DVD MENU.

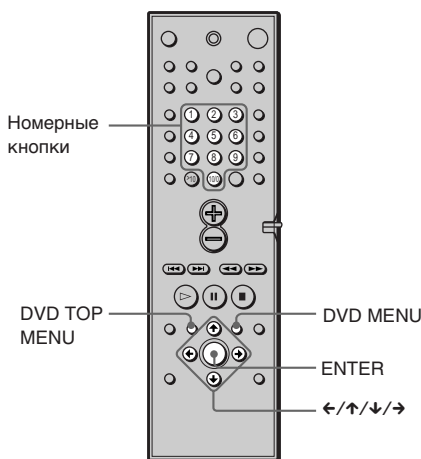

1 Нажмите кнопку DVD TOP MENU или DVD MENU.

На экране телевизора появится меню диска. Содержание меню меняется в зависимости от диска.

2 Нажмите кнопки ←/↑/↓/→ или номерные кнопки для выбора элемента, который требуется воспроизвести или изменить.

3 Нажмите кнопку ENTER.

Воспроизведение VIDEO CD дисков с функциями PBC

(воспроизведение PBC) 

С помощью функций PBC (контроля воспроизведения) можно легко выполнять простые операции в диалоговом режиме, операции с функциями поиска и т.д. Воспроизведение PBC позволяет воспроизводить VIDEO CD диски в диалоговом режиме, следуя командам меню на экране телевизора.

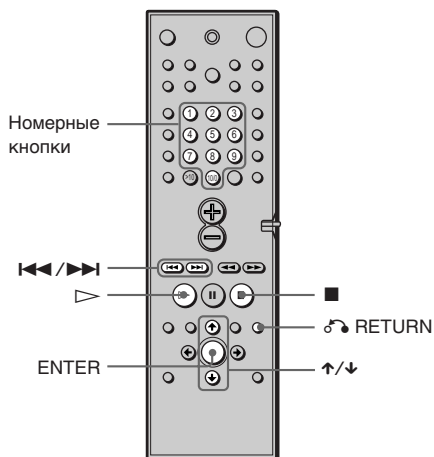

1 Начните воспроизведение VIDEO CD диска с функциями PBC.

Появляется меню, элементы которого можно выбирать.

2 Выберите номер элемента, нажимая кнопку ↑/↓ или номерные кнопки.



3 Нажмите кнопку ENTER.



4 Следуйте инструкциям меню для выполнения операций в диалоговом режиме.

См. инструкции, прилагаемые к диску, поскольку процедуры могут меняться в зависимости от VIDEO CD диска.

Для возврата в меню

Нажмите кнопку  RETURN.

 Для воспроизведения без использования функции PBC нажмите кнопку  или номерные кнопки для выбора дорожки, когда система находится в режиме останова, затем нажмите кнопку  или ENTER.

На экране телевизора появится сообщение "Воспроизведение без функций PBC", и система начнет непрерывное воспроизведение. Вы не можете воспроизводить неподвижные изображения, например, экран меню. Для возврата к воспроизведению PBC нажмите дважды кнопку , а затем кнопку .

Примечание

В зависимости от VIDEO CD диска, в инструкции в пункте 3 вместо сообщения "Нажмите кнопку ENTER" может появиться "Нажмите кнопку SELECT". В этом случае нажмите кнопку .

Воспроизведение звуковой дорожки MP3

Можно воспроизводить data CD диски (CD-ROM/CD-R/CD-RW), записанные в формате MP3 (MPEG1 Audio Layer 3).

1 Вставьте диск с данными, записанный в формате MP3, в систему.

2 Нажмите кнопку . Система начнет воспроизведение первой звуковой дорожки MP3 из первого альбома на диске.

Примечание

Проигрыватель может воспроизводить звуковые дорожки MP3, записанные с использованием следующих частот дискретизации: 32 кГц, 44,1 кГц, 48 кГц.

Выбор альбома и дорожки

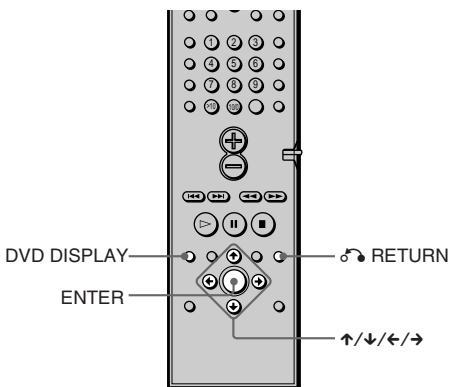



1 Нажмите кнопку DVD DISPLAY. Появится меню управления и название диска MP3 с данными.

2 Нажмите кнопку  (АЛЬБОМ), затем нажмите кнопку ENTER или →. Появится список альбомов, имеющихся на диске.



3 Выберите альбом для воспроизведения с помощью кнопку  и нажмите кнопку ENTER.

4 Выберите  (РАЗДЕЛ) с помощью  и нажмите кнопку ENTER. Появится список дорожек, имеющихся на текущем альбоме.

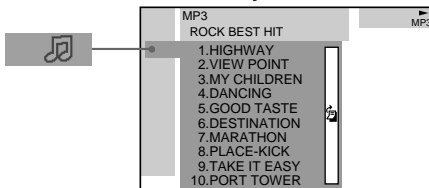

Если список всех дорожек или альбомов невозможно отобразить в окне полностью, появится полоса прокрутки. Нажмите кнопку → для выбора значка полосы прокрутки и перейдите по полосе прокрутки для отображения оставшихся позиций списка с помощью кнопок .

5 Выберите дорожку с помощью кнопку  и нажмите кнопку ENTER. Начнется воспроизведение выбранной дорожки.

Для возврата к предыдущей индикации дисплея

Нажмите кнопку  RETURN или ←.

Для отключения дисплея

Нажмите кнопку DVD DISPLAY.

продолжение на следующей странице

Примечания

- В названиях альбомов или дорожек можно использовать только буквы алфавита и цифры. Любые другие символы отображаются как “ ”.
- Если в файле MP3 содержится информация тега ID3, то информация тега ID3 отображается в качестве названия композиции.

О звуковых дорожках MP3

Можно воспроизводить звуковые дорожки MP3, записанные на CD-ROM, CD-R или CD-RW дисках. Однако, чтобы проигрыватель смог распознать дорожки, диски должны быть записаны в соответствии с ISO9660 level 1, level 2 или в формате Joliet. Можно также воспроизводить диски, записанные в режиме Multi Session.

Подробнее о форматах записи см. в инструкциях по устройству для CD-R/RW дисков или программному обеспечению для записи (не прилагается).

Для воспроизведения Multi Session CD диска

На этом проигрывателе можно воспроизводить Multi Session CD диски, если звуковая дорожка MP3 имеется в первом сеансе. Можно также воспроизводить все последующие звуковые дорожки MP3, записанные в следующих сеансах.

Если в первом сеансе записаны звуковые дорожки и изображения в формате музыкального CD или видео CD диска, будет воспроизводиться только первый сеанс.

Примечания

- Если расширение “.MP3” будет присвоено данным, имеющим не MP3, а другой формат, проигрыватель не сможет правильно распознать файл и будет воспроизводить сильный шум, который может повредить систему громкоговорителей.
- Проигрыватель не может воспроизводить звуковые дорожки в формате MP3PRO.

Создание собственной программы (программное воспроизведение)



Содержимое диска можно воспроизводить в нужном Вам порядке; для этого нужно задать последовательность дорожек, имеющихся на диске, чтобы создать собственную программу. Можно запрограммировать до 25 дорожек.

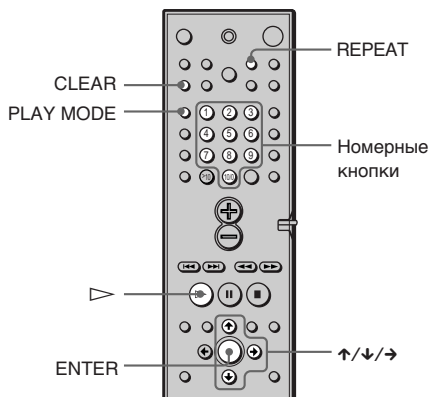

- 1 В режиме останова нажимайте кнопку PLAY MODE, пока на дисплее передней панели не появится индикация “PROGRAM”.**

На экране телевизора появится меню программы.

ПРОГРАММА	ВСЕГО ВРЕМЯ 0:12:34
1	
2	
3	
4	
5	
6	
7	
8	
9	
10	

- 2 Нажмите кнопку →.**
 Курсор переместится к дорожке (в данном случае к “1”). Перед программированием дорожек MP3 требуется выбрать альбом.

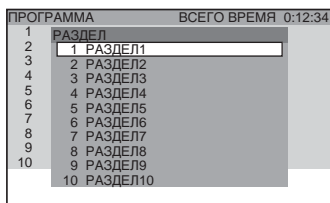

Если список всех дорожек или альбомов невозможно отобразить в окне полностью, появится полоса прокрутки. Нажмите кнопку → для выбора значка полосы прокрутки и перейдите по полосе прокрутки для отображения оставшихся позиций списка с помощью кнопку ↑/↓.

- 3 Выберите дорожку для включения в программу.**
 Например, выберите дорожку “7”.

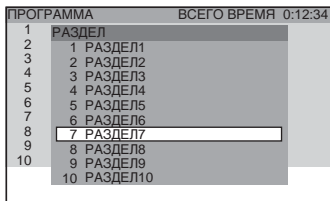

- 4 Нажмите кнопки ↑/↓ или номерные кнопки для выбора “7”, затем нажмите кнопку ENTER.**

Общее время запрограммированных дорожек (кроме MP3)

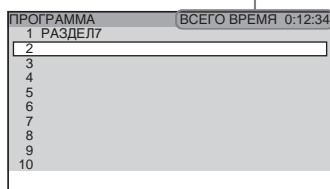

- 5 Чтобы запрограммировать другие дорожки, повторите пункты 2 - 4.**
 Запрограммированные дорожки отобразятся в порядке выбора.

- 6 Нажмите кнопку ▷ для начала программного воспроизведения.**
 Начинается программное воспроизведение.
 По окончании программы ее можно начать заново, нажав кнопку ▷.

Для возврата к воспроизведению в обычном режиме
 Нажмите кнопку CLEAR во время воспроизведения.

Для отключения меню программирования
 В режиме останова нажмите кнопку PLAY MODE для отключения меню программирования.

Для отмены запрограммированной последовательности
 Нажмите кнопку CLEAR в пункте 2, и последняя запрограммированная дорожка будет отменена.

☀ Можно установить повторное воспроизведение запрограммированных дорожек. Нажмите кнопку REPEAT или выберите для параметра “ПОВТОР” значение “ВСЕ” на дисплее меню управления во время программного воспроизведения.

Примечания

- Функция программного воспроизведения недоступна для DVD дисков.
- При программировании композиций MP3, отображается индикация “-:-:-:-”, означающая общее время запрограммированных композиций.

Воспроизведение в произвольном порядке (произвольное воспроизведение)



Вы можете предоставить системе возможность “перетасовать” дорожки и воспроизводить их в произвольной последовательности. При последующей “перетасовке” порядок воспроизведения изменяется.

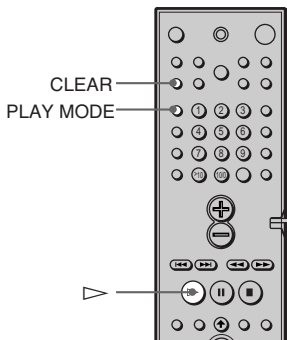

- 1** В режиме останова нажимайте кнопку **PLAY MODE**, пока на дисплее передней панели не появится индикация “**SHUFFLE**”.

При воспроизведении диска MP3 можно воспроизводить все композиции в альбомах в произвольной последовательности.

- 2** Нажмите кнопку **▷**.

Для возврата к воспроизведению в обычном режиме

В режиме останова три раза нажмите кнопку **PLAY MODE**, чтобы отменить функцию **ПРОИЗВОЛЬНОЕ ВОСПР**, или два раза, чтобы отменить **ПРОИЗВОЛЬНОЕ ВОСПР (АЛЬБОМ)**. Или во время воспроизведения нажмите кнопку **CLEAR**, чтобы вернуться к обычному воспроизведению.

Примечание

Произвольное воспроизведение отменяется в следующих случаях:

- извлечение диска.
- выключение питания.
- изменение функции.

Установка режима произвольного воспроизведения в меню управления

Можно выбрать обычное произвольное воспроизведение и произвольное воспроизведение альбомов (только MP3 диски).

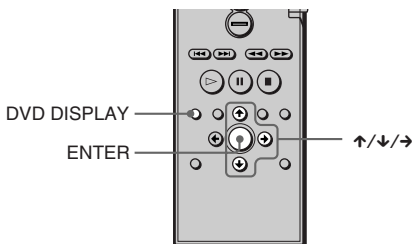

- 1** Нажмите кнопку **DVD DISPLAY**. Появится меню управления.

- 2** Нажмите кнопку **↑/↓** для выбора **PLAY MODE (РЕЖИМ)**, затем нажмите кнопку **ENTER** или **→**.

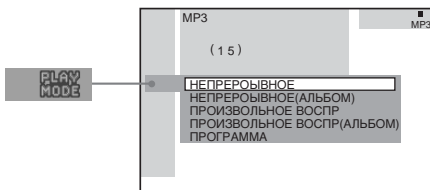

- 3** Выберите **ПРОИЗВОЛЬНОЕ ВОСПР** или **ПРОИЗВОЛЬНОЕ ВОСПР (АЛЬБОМ)** с помощью кнопок **↑/↓** и нажмите кнопку **ENTER**.

- 4** Нажмите кнопку **▷**. Начнется воспроизведение в выбранном режиме произвольного воспроизведения.

Неоднократное воспроизведение

(повторное воспроизведение)



Можно несколько раз воспроизводить все главы или разделы, имеющиеся на диске, или одну главу, раздел или дорожку.

В режиме произвольного или программного воспроизведения система повторяет дорожки в произвольной или запрограммированной последовательности.

Повторное воспроизведение невозможно в режиме воспроизведения PBC VIDEO CD дисков (стр. 34).

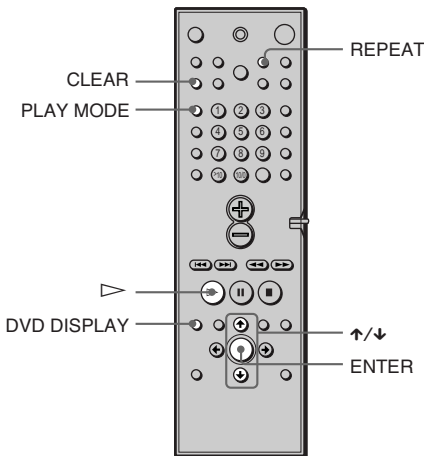

1 Нажмите кнопку DVD DISPLAY.

Появится меню управления.

2 Нажмите кнопку (ПОВТОР), затем нажмите кнопку ENTER.

Если не выбрано значение “ВЫКЛ”, индикатор “ПОВТОР” загорится зеленым.

3 Выберите параметр повторного воспроизведения.

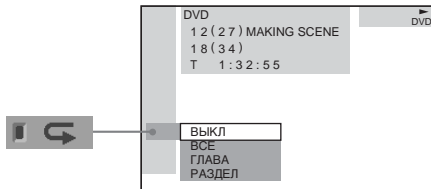

При воспроизведении DVD диска

- **ВЫКЛ**: повторное воспроизведение не выполняется.
- **ВСЕ**: повтор всех глав.
- **ГЛАВА**: повтор текущей главы, имеющейся на диске.
- **РАЗДЕЛ**: повтор текущего раздела.

При воспроизведении VIDEO CD/ Super Audio CD/CD/MP3 дисков, когда для программного воспроизведения установлено значение ВЫКЛ



- **ВЫКЛ**: повторное воспроизведение не выполняется.
- **ВСЕ**: повтор всех композиций на диске или текущего альбома (только MP3).
- **РАЗДЕЛ**: повтор текущей дорожки.

Когда для программного воспроизведения установлен параметр ВКЛ

- **ВЫКЛ**: повторное воспроизведение не выполняется.
- **ВСЕ**: повтор программного воспроизведения.

Для отмены повторного воспроизведения

Нажмите кнопку CLEAR.

 **Повторное воспроизведение можно задать в режиме останова**
После выбора элемента “ПОВТОР” нажмите кнопку .
Система начнет повторное воспроизведение.

 **Можно быстро отобразить состояние параметра “ПОВТОР”**

Нажмите кнопку REPEAT на пульте дистанционного управления.

Примечания

- Повторное воспроизведение отменяется в следующих случаях:
 - извлечение диска.
 - выключение питания.
 - изменение функции.
- Для глав DVD, которые содержат разделы, можно выполнять повторное воспроизведение.

Поиск определенного места на диске

(сканирование, замедленное воспроизведение)



Можно быстро найти определенное место на диске путем просмотра изображения или замедленного воспроизведения.

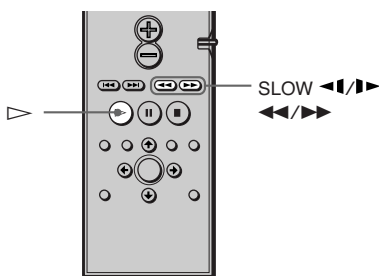

Примечания

- Некоторые DVD/VIDEO CD диски могут не поддерживать некоторые перечисленные выше операции.
- Эта функция не работает во время воспроизведения диска MP3.

Быстрый поиск места путем перемотки вперед или назад (сканирование)

Нажмите кнопку ◀◀ или ▶▶ во время воспроизведения диска. После того, как найдено нужное место, нажмите кнопку ▷ для возврата к обычной скорости воспроизведения.

Чтобы изменить скорость сканирования (только для компакт-дисков DVD/VIDEO CD/ Super Audio)

При каждом нажатии кнопки ◀◀ или ▶▶ во время сканирования скорость воспроизведения изменяется. Имеются две скорости. После каждого нажатия индикация изменяется следующим образом:

Направление воспроизведения
FF 1 ▶▶ → FF 2 ▶▶

Противоположное направление
FR 1 ◀◀ → FR 2 ◀◀

Скорость воспроизведения FF 2▶▶/FR 2◀◀ выше, чем FF 1▶▶/FR 1◀◀.

Покадровый просмотр (замедленное воспроизведение)



Эту функцию можно использовать только для DVD или VIDEO CD дисков. Нажмите кнопку ◀◀ или ▶▶, когда система находится в режиме паузы. Чтобы вернуться к нормальной скорости воспроизведения, нажмите кнопку ▷.

При каждом нажатии кнопки ◀◀ или ▶▶ во время замедленного воспроизведения скорость воспроизведения изменяется. Имеются две скорости. После каждого нажатия индикация изменяется следующим образом:

Направление воспроизведения
ЗАМЕДЛЕННОЕ 2▶▶ → ЗАМЕДЛЕННОЕ 1▶▶

Противоположное направление (только DVD)
ЗАМЕДЛЕННОЕ 2◀◀ → ЗАМЕДЛЕННОЕ 1◀◀

Скорость воспроизведения ЗАМЕДЛЕННОЕ 2▶▶/ЗАМЕДЛЕННОЕ 2◀◀ ниже, чем ЗАМЕДЛЕННОЕ 1▶▶/ЗАМЕДЛЕННОЕ 1◀◀.

Поиск главы/ раздела/дорожки/ индекса/альбома

DVD **VIDEO CD** **SA-CD CD** **MP3**

Можно выполнять поиск главы (DVD диск), раздела (DVD диск), дорожки (CD, VIDEO CD, Super Audio CD, MP3 диск), индекса (VIDEO CD, Super Audio CD диск) и альбома (MP3 диск). Так как на диске главам, дорожкам и альбомам присвоены уникальные названия, можно выбрать нужное в меню управления. Кроме того, на диске разделам и индексам присвоены уникальные номера, поэтому можно выбрать нужный, введя его номер. Или можно выполнить поиск определенной точки, введя временной код. (ПОИСК ПО ВРЕМЕНИ)

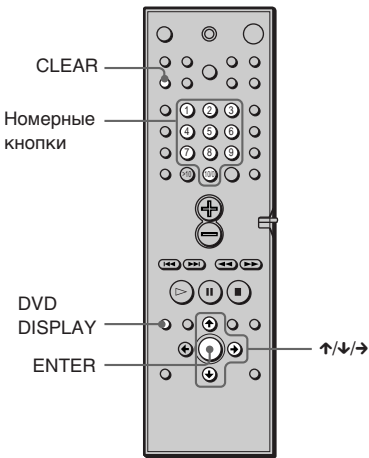

Поиск главы/дорожки/альбома

- 1 Нажмите кнопку DVD DISPLAY. Появится меню управления.
- 2 Нажмите кнопку ↑/↓ для выбора метода поиска и нажмите кнопку ENTER .

■ При воспроизведении DVD диска

(ГЛАВА)

■ При воспроизведении VIDEO CD диска

(РАЗДЕЛ)

■ При воспроизведении Super Audio CD диска

(РАЗДЕЛ)

■ При воспроизведении CD диска

(РАЗДЕЛ)

■ При воспроизведении MP3 диска

(АЛЬБОМ) или (РАЗДЕЛ)

Пример: при выборе (РАЗДЕЛ)

Появится список дорожек, имеющих на диске.

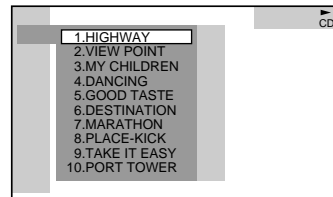

Если список всех дорожек или альбомов невозможно отобразить в окне полностью, появится полоса прокрутки. Нажмите кнопку → для выбора значка полосы прокрутки и перейдите по полосе прокрутки для отображения оставшихся позиций списка с помощью кнопок ↑/↓.

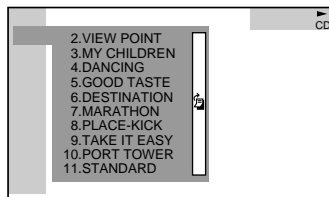

- 3 Нажмите кнопку ↑/↓ для выбора нужной дорожки и нажмите кнопку ENTER . Система начнет воспроизведение с выбранной дорожки.

продолжение на следующей странице

Поиск раздела/индекса

1 Нажмите кнопку DVD DISPLAY.
Появится меню управления.

2 Нажмите кнопку \uparrow/\downarrow для выбора способа поиска.

■ При воспроизведении DVD диска

 (РАЗДЕЛ)

■ При воспроизведении VIDEO CD диска

 (ИНДЕКС)

■ При воспроизведении Super Audio CD диска

 (ИНДЕКС)

Пример: при выборе  (РАЗДЕЛ)

выбирается “** (**)” (** – это цифра).

Цифра в скобках обозначает общее количество глав, разделов, дорожек или индексов.

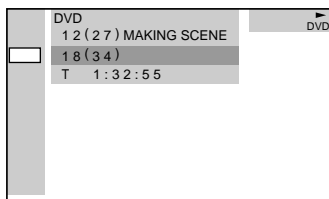

3 Нажмите кнопку ENTER.
“** (**)” изменяется на “— (**)”.

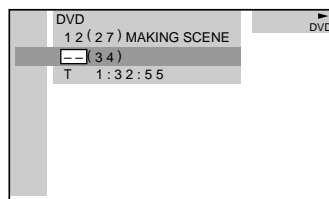

4 Нажмите кнопку \uparrow/\downarrow или номерные кнопки для выбора главы или индекса, поиск которых необходимо выполнить.

Если сделана ошибка

Отмените введенную цифру, нажав кнопку CLEAR, затем выберите другой номер.

5 Нажмите кнопку ENTER.
Система начнет воспроизведение с выбранного значения.

Для отключения меню управления
Несколько раз нажмите кнопку DVD DISPLAY, пока не отключится меню управления.

Для поиска определенной точки с помощью временного кода (ПОИСК ПО ВРЕМЕНИ)

1 В пункте 2 выберите  (ВРЕМЯ).

Выбрано “Т **:**:**” (время воспроизведения текущей главы или композиции).

2 Нажмите кнопку ENTER.
“Т **:**:**” изменяется на “Т --:--:--”.

3 Введите временной код с помощью номерных кнопок, затем нажмите кнопку ENTER.
Например, чтобы найти нужную точку через 2 часа, 10 минут и 20 секунд от начала, введите “2:10:20”.

Примечания

- Отображается тот же номер главы, раздела или дорожки, который записан на диске.
- Нельзя выполнить поиск сцены на VIDEO CD диске.

Просмотр времени, прошедшего с начала или оставшегося до конца воспроизведения, на дисплее передней панели



Можно проверить такую информацию о диске, как оставшееся время, общее количество произведений на DVD диске или дорожек на Super Audio CD, CD, VIDEO CD или MP3 диске, с помощью дисплея передней панели (стр. 11).

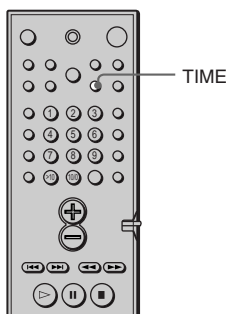

Нажмите кнопку TIME.

При каждом нажатии кнопки TIME во время воспроизведения диска показания на дисплее изменяются следующим образом.

При воспроизведении DVD диска

Время воспроизведения и номер текущей главы

TITLE	CHAPTER	H	M	S
1	2	10	32	4

Оставшееся время текущей главы

TITLE	CHAPTER	H	M	S
1	2	-11	53	6

Время воспроизведения и номер текущего раздела

CHAPTER	H	M	S
2	02	23	0

Оставшееся время текущего раздела

CHAPTER	H	M	S
2	-01	32	0

Название главы

SONY HITS/

При воспроизведении VIDEO CD диска (без функций PBC), Super Audio CD или CD диска

Время воспроизведения и номер текущей дорожки

TRACK	INDEX	M	S
2	1	22	5

Оставшееся время текущей дорожки

TRACK	INDEX	M	S
2	1	-15	0

Время воспроизведения диска

M	S
32	12

Оставшееся время диска

M	S
-20	18

Название композиции

SONY HITS/

Просмотр информации о Диске

При воспроизведении MP3 диска

Время воспроизведения и номер текущей дорожки

TRACK	M	S
2	22	5

Оставшееся время
текущей дорожки

TRACK	M	S
2	-15	0

Название композиции
(файла)

VIEW POINT

Название альбома
(папки)

SONY HITS

Примечания

- Тег ID3 применяется только для версии 1.
- Если в файле MP3 содержится информация тега ID3, то информация тега ID3 отображается в качестве названия композиции (файла).
- Коды символов тега ID3 соответствуют стандартам ASCII и ISO. Диски в формате Joliet могут отображаться только в стандарте ASCII. Несовместимые символы будут отображаться как “ ”.
- Истекшее и оставшееся время воспроизведения дорожки может отображаться неточно в следующих случаях.
 - при воспроизведении файла MP3 с изменяющейся скоростью передачи в битах (VBR).
 - во время ускоренного перемещения вперед/назад.

При воспроизведении VIDEO CD дисков с функциями PBC отображается номер сцены и время воспроизведения.

Время воспроизведения, прошедшее с начала и оставшееся до конца текущего раздела, главы, дорожки, сцены или диска также появится на экране телевизора. Инструкции по чтению данной информации см. в разделе “Проверка времени, прошедшего с начала или оставшегося до конца воспроизведения”.

Примечания

- Во время воспроизведения Super Audio CD диска индикатор индекса не отображается на дисплее передней панели.
- В зависимости от типа воспроизводимого диска и режима воспроизведения информация о диске может не отображаться.

Проверка времени, прошедшего с начала или оставшегося до конца воспроизведения



Можно проверить время воспроизведения, прошедшее с начала и оставшееся до конца текущей главы, раздела или дорожки, а также общее время воспроизведения или оставшееся время до конца диска. Можно также проверить текст для DVD/CD/Super Audio CD диска и имя папки/имя файла/тег ID3 (только название песни) для файла MP3, записанного на диске.

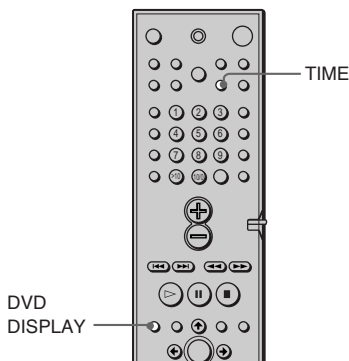

1 Во время воспроизведения нажмите кнопку DVD DISPLAY.

Появится меню управления.



2 Для изменения информации о времени нажимайте кнопку TIME.

Способ отображения и типы изменяемого времени зависят от воспроизводимого диска.

■ При воспроизведении DVD диска

- T **:**:**
Время воспроизведения текущей главы
- T- **:**:**
Оставшееся время текущей главы
- C **:**:**
Время воспроизведения текущего раздела
- C- **:**:**
Оставшееся время текущего раздела

■ При воспроизведении VIDEO CD диска (с функциями PBC)

- **:**:**
Время воспроизведения текущей сцены

■ При воспроизведении VIDEO CD диска (без функций PBC), Super Audio CD или CD диска

- T **:**:**
Время воспроизведения текущей дорожки
- T- **:**:**
Оставшееся время текущей дорожки
- D **:**:**
Время воспроизведения текущего диска
- D- **:**:**
Оставшееся время воспроизведения текущего диска

■ При воспроизведении MP3 диска

- T **:**:**
Время воспроизведения текущей композиции
- T- **:**:**
Оставшееся время текущей дорожки

Для отключения меню управления
Несколько раз нажмите кнопку DVD DISPLAY, пока не отключится меню управления.

Примечания

- Могут отображаться только буквы алфавита.
- В зависимости от типа воспроизводимого диска система может отображать только ограниченное количество символов. Кроме того, для некоторых дисков не отображаются все символы текста.

Изменение параметров звука



Если дорожки на DVD диске записаны на нескольких языках, при его воспроизведении можно выбрать нужный язык.

Если звук на DVD диске записан в нескольких форматах (PCM, Dolby Digital, MPEG или DTS), при его воспроизведении можно выбрать нужный формат звука.

При воспроизведении CD или VIDEO CD стереодисков можно выбрать звук левого или правого канала и прослушивать его и через левый, и через правый громкоговорители. (В этом случае стереоэффект звука исчезает.) Например, при воспроизведении диска с записью песни, на котором вокал записан в правом канале, а инструментальная партия - в левом канале, можно выбрать левый канал и прослушивать только инструментальную партию через оба громкоговорителя.

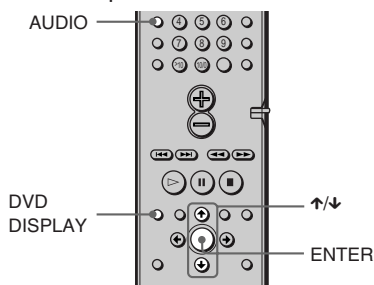

1 Во время воспроизведения нажмите кнопку DVD DISPLAY.

Отображается меню управления.

2 Нажмите кнопку \uparrow/\downarrow для выбора (ЗВУК), затем нажмите кнопку ENTER.

Появятся возможные значения для параметра ЗВУК.



3 Нажимая кнопку \uparrow/\downarrow , выберите нужный аудиосигнал.

■ При воспроизведении DVD диска

В зависимости от DVD диска языки, доступные для выбора, могут быть различными. Отображаемые 4 символа означают код языка. Чтобы определить, какой язык означает тот или иной код, см. список кодов языков на стр. 81. Если один и тот же язык отображается несколько раз, DVD диск записан с использованием нескольких форматов звука.

■ При воспроизведении VIDEO CD или CD диска

Параметр по умолчанию подчеркнут.

- **СТЕРЕО**: Стандартный стереозвук
- 1\Л: Звук левого канала (монофонический)
- 2\П: Звук правого канала (монофонический)

■ При воспроизведении Super Audio CD диска

В зависимости от Super Audio CD диска параметры, доступные для выбора в режиме останова, могут быть различными.

- **МНОГОКАНАЛЬНЫЙ**: Диск содержит многоканальный участок воспроизведения
- **2КАН**: Диск содержит 2-канальный участок воспроизведения.
- **CD**: Если необходимо воспроизвести диск, как обычный CD диск.

Примечание

В режиме воспроизведения Super Audio CD дисков не все диски предоставляют указанные три варианта прослушивания. Все зависит от конфигурации слоя воспроизводимого Super Audio CD диска.

4 Нажмите кнопку ENTER.

Для отключения меню управления

Несколько раз нажмите кнопку DVD DISPLAY, пока не отключится меню управления.

💡 Параметр ЗВУК можно выбрать, просто нажав кнопку AUDIO. При каждом нажатии этой кнопки элемент изменяется.

Примечания

- Для дисков, запись на которых выполнена в одном формате звука, параметр звука изменять нельзя.
- Во время воспроизведения DVD диска параметр звука может изменяться автоматически.

Отображение информации о звуке на диске DVD

При выборе параметра “ЗВУК” воспроизводимые каналы отображаются на экране. Например, в формате Dolby Digital на DVD диске может быть записано несколько различных сигналов: от монофонического до 5.1-канального. В зависимости от DVD диска количество записанных каналов может быть различным.

Формат текущего аудиосигнала*

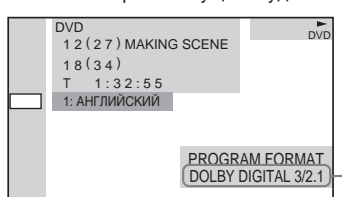

* Отображается надпись “PCM”, “MPEG”, “DTS” или “DOLBY DIGITAL”.
Для формата “DOLBY DIGITAL” каналы воспроизводимой дорожки отображаются по номерам следующим образом:

Для 5.1-канального звука Dolby Digital:



Примеры отображаемых дисплеев:

- PCM (стерео)

PROGRAM FORMAT
PCM 48kHz 24bit

- Dolby Surround

PROGRAM FORMAT
DOLBY DIGITAL 2/0
DOLBY SURROUND

- Dolby Digital 5.1-канальный

PROGRAM FORMAT
DOLBY DIGITAL 3/2.1

- DTS

PROGRAM FORMAT
DTS 3/2.1

Примечания

- Если сигнал содержит компоненты заднего сигнала, например, LS, RS или S, эффект объемного звучания усиливается.
- При воспроизведении звуковых дорожек в формате MPEG AUDIO система выдает сигналы PCM (стерео).

Автоматическое декодирование входного аудиосигнала

(Автодекодирование)



Функция автодекодирования автоматически распознает тип входного аудиосигнала (Dolby Digital, DTS или стандартный 2-канальный стереозвук) и при необходимости выполняет его правильное декодирование. Этот режим передает звук в том виде, в котором он был записан/закодирован, без добавления эффектов (например, реверберации). Однако при отсутствии низкочастотных сигналов (Dolby Digital LFE и т.д.) он будет генерировать низкочастотный сигнал для вывода на низкочастотный громкоговоритель.

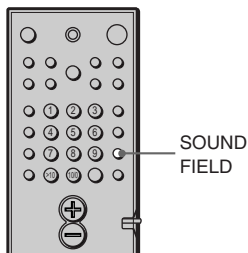

Несколько раз нажмите кнопку SOUND FIELD \rightarrow на системе или кнопку SOUND FIELD на пульте дистанционного управления, пока на дисплее передней панели не появится индикация “AUTO DECO. (AUTO DECODING)” (АВТОДЕКОДИРОВАНИЕ).

Будет включена функция автоматического декодирования формата.

Прослушивание объемного звука



Можно получить дополнительные ощущения от прослушивания объемного звука, просто выбрав одно из звуковых полей, предварительно запрограммированных в системе. С их помощью, находясь дома, можно получить эффект прослушивания мощного звука как в кинотеатре или концертном зале.

Чтобы выбрать звуковое поле, несколько раз нажмите кнопку SOUND FIELD \rightarrow на системе или кнопку SOUND FIELD на пульте дистанционного управления, пока на дисплее передней панели не появится индикация нужного звукового поля.

Звуковое поле	Дисплей
Автодекодирование	AUTO DECO.
Обычное объемное звучание	N.SURROUND
Cinema Studio EX A	C.S.EX A*
Cinema Studio EX B	C.S.EX B*
Cinema Studio EX C	C.S.EX C*
Зал	HALL
Джаз-клуб	JAZZ CLUB
Концертный зал	L.CONCERT
Игра	GAME
2-канальный стереозвук	2CH STEREO

* С использованием технологии DCS

О цифровом звуке кино (DCS)

В сотрудничестве с Sony Pictures Entertainment компания Sony измерила звуковую среду своих студий и использовала данные измерений в собственной технологии Sony DSP (Digital Signal Processor) для разработки формата “Digital Cinema Sound” (Цифровой звук кино). “Digital Cinema Sound” имитирует в домашнем театре идеальную среду звука кинотеатра на основе предпочтений кинорежиссера.

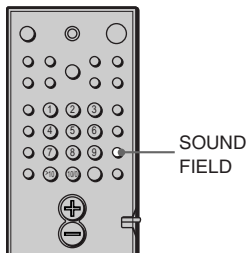

Просмотр фильмов в режиме Cinema Studio EX

Режим Cinema Studio EX превосходно подходит для просмотра программ фильмов, закодированных в многоканальном формате, например, на DVD диске в формате Dolby Digital. В этом режиме воспроизводится звуковая среда студии записи Sony Pictures Entertainment.

Несколько раз нажмите кнопку SOUND FIELD +/- на системе или кнопку SOUND FIELD на пульте дистанционного управления, пока на дисплее передней панели не появится индикация “C.S.EX A (или B, C)”.

C.S.EX A (Cinema Studio EX A)

Воспроизводится звуковая среда киностудии Sony Pictures Entertainment “Cary Grant Theater”. Этот стандартный режим превосходно подходит для просмотра большинства типов фильмов.

C.S.EX B (Cinema Studio EX B)

Воспроизводится звуковая среда киностудии Sony Pictures Entertainment “Kim Novak Theater”. Это режим превосходно подходит для просмотра научно-фантастических или приключенческих фильмов с большим количеством звуковых эффектов.

C.S.EX C (Cinema Studio EX C)

Воспроизводится звуковая среда студии озвучивания Sony Pictures Entertainment. Это режим превосходно подходит для просмотра мюзиклов или классических фильмов, в звуковой дорожке которых много музыкальных фрагментов.

О режиме Cinema Studio EX

Режим Cinema Studio EX включает следующие три элемента.

- **Virtual Multi Dimension (Виртуальная многомерность)**
Вокруг слушателя создаются 5 комплектов виртуальных громкоговорителей с помощью одной пары реальных задних громкоговорителей.
- **Screen Depth Matching (Глубина экрана)**
В кинотеатре кажется, что звук выходит из глубины изображения, отражаемого на экране. Этот элемент создает те же ощущения в комнате прослушивания путем сдвига звука передних громкоговорителей “внутри” экрана.
- **Cinema Studio Reverberation (Реверберация киностудии)**
Воспроизводит реверберацию, характерную для кинотеатра. Режим Cinema Studio EX - это интегрированный режим, который использует все эти элементы одновременно.

Примечания

- Эффекты, обеспечиваемые виртуальными громкоговорителями, могут вызвать повышенные помехи в воспроизводимом сигнале.
- При прослушивании звукового поля, для создания которого используются виртуальные громкоговорители, не будет слышен звук, воспроизводимый непосредственно задними громкоговорителями.

продолжение на следующей странице

Выбор других звуковых полей

Несколько раз нажмите кнопку **SOUND FIELD +/-** на системе или кнопку **SOUND FIELD** на пульте дистанционного управления, пока на дисплее передней панели не появится индикация нужного звукового поля.

На дисплее передней панели появится индикация текущего звукового поля.

N. SURROUND (Обычное объемное звучание)

Программное обеспечение с многоканальными аудиосигналами объемного звука воспроизводится так, как оно было записано.

Программное обеспечение с 2-канальными аудиосигналами декодируется с помощью Dolby Pro Logic или Dolby Pro Logic II для того, чтобы создать эффекты объемного звучания (стр. 28).

HALL (Зал)

Воспроизводится акустика прямоугольного концертного зала.

JAZZ CLUB (Джаз-клуб)

Воспроизводится акустика джаз-клуба.

L. CONCERT (Концертный зал)

Воспроизводится акустика концертного зала на 300 мест.

GAME (Игра)

Получение максимальных аудиоэффектов при воспроизведении программного обеспечения видеоигр.

HP. THEATER (Объемное звучание в головных телефонах)

При подключении наушников к гнезду PHONES (ГОЛОВНЫЕ ТЕЛЕФОНЫ) системы режим HEADPHONE THEATER позволяет ощутить эффект театрального звука при прослушивании через наушники. Этот режим очень эффективен при использовании источников с 5.1-канальными дискретными сигналами, например, Dolby Digital и DTS. При выборе какого-либо параметра звукового поля (кроме AUTO DECODING или 2 CH STEREO) включается соответствующий режим.

Для отключения эффекта объемного звучания

Несколько раз нажмите кнопку **SOUND FIELD +/-** на системе или кнопку **SOUND FIELD** на пульте дистанционного управления, пока на дисплее передней панели не появится индикация “AUTO DECO.” (АВТОДЕКОДИРОВАНИЕ) или “2CH STEREO” (2КАН СТЕРЕО).

 **Ресивер запоминает последнее звуковое поле, выбранное для режима каждой функции (Связь звукового поля)**
В какое бы время ни была выбрана функция, например, DVD или TUNER, будет автоматически применено то звуковое поле, которое применялось при последнем использовании этой функции. Например, если после прослушивания DVD диска использовалось звуковое поле HALL, а затем была включена другая функция, то при последующем переключении на DVD диск будет снова применено звуковое поле HALL. В режиме тюнера звуковые поля запоминаются отдельно для каждой запрограммированной станции.

Формат программного обеспечения указан на его упаковке

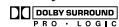
- Диски в формате Dolby Digital помечены логотипом .
- Программы, закодированные в формате Dolby Surround, помечены логотипом .
- Диски в формате DTS Digital Surround имеют метку DTS.

Примечание

При воспроизведении звуковых дорожек с частотой дискретизации 96 кГц выходные сигналы будут преобразовываться в сигналы с частотой дискретизации 48 кГц.

Использование передних громкоговорителей и низкочастотного громкоговорителя

(2-канальное стерео)

DVD VIDEO CD CD MP3

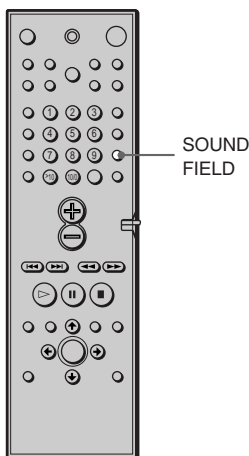

Несколько раз нажмите кнопку **SOUND FIELD** $-/+$ на системе или кнопку **SOUND FIELD** на пульте дистанционного управления, пока на дисплее передней панели не появится индикация “2CH STEREO” (2КАН СТЕРЕО).

В этом режиме выдается звук только с передних левого и правого громкоговорителей и низкочастотного громкоговорителя. Стандартные двухканальные (стерео) источники полностью игнорируют обработку звуковых полей. Звук любого многоканального объемного формата декодируется в двухканальный.

Это дает возможность воспроизводить любой источник, используя только передние левый и правый громкоговорители и низкочастотный громкоговоритель.

Регулировка параметров уровня

DVD VIDEO CD SA, CD CD MP3

Меню уровня содержит параметры, позволяющие регулировать баланс и уровень громкости каждого громкоговорителя (стр. 27).

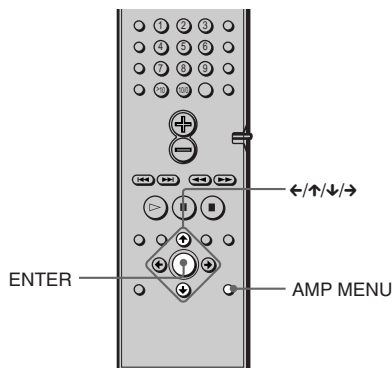

1 Начните воспроизведение источника программы, содержащего закодированные сигналы многоканального объемного звука.

2 Несколько раз нажмите кнопку **AMP MENU**.
На дисплее передней панели появится индикация ♪ LEVEL.

3 Находясь в положении для прослушивания, выберите элемент, который необходимо отрегулировать, используя кнопку \uparrow/\downarrow .

4 Отрегулируйте уровень громкости, используя кнопку \leftarrow/\rightarrow .
Установленное значение отображается на дисплее передней панели. Если в течение нескольких секунд пульт не используется, значение исчезнет и будет сохранено в памяти системы.

Смена ракурсов

Если на DVD диске записаны сцены с несколькими ракурсами, на дисплее передней панели появляется индикация “ANGLE”. Это означает, что можно изменять ракурс для просмотра.

Например, при воспроизведении сцены, изображающей движение поезда, не прерывая движения поезда, можно отобразить вид, открывающийся либо спереди поезда, либо из его левого или правого окна.

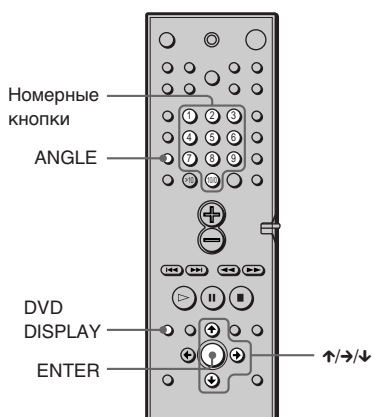

1 Во время воспроизведения нажмите кнопку DVD DISPLAY.

Появится меню управления.

2 Нажимая кнопку , выберите (РАКУРС).

Появится номер ракурса.
Цифра в скобках показывает общее количество ракурсов.

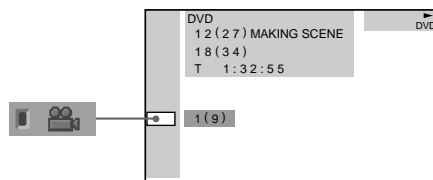

3 Нажмите кнопку или ENTER.

Номер ракурса изменится на “-”.

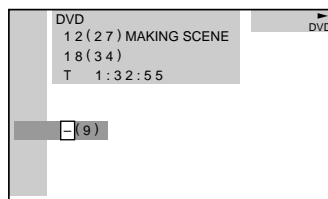

4 Выберите номер ракурса, используя номерные кнопки или кнопку , затем нажмите кнопку ENTER.

Ракурс изменится на выбранный.

Для отключения меню управления
Несколько раз нажмите кнопку DVD DISPLAY, пока не отключится меню управления.

 Ракурс можно выбрать, просто нажав кнопку ANGLE. При каждом нажатии этой кнопки ракурс изменяется.

Примечание

В зависимости от DVD диска может оказаться невозможным изменить ракурс, даже если на диске имеется запись, содержащая несколько ракурсов.

Отображение субтитров

Если на дисках записаны субтитры, во время воспроизведения их можно включать и выключать. Если на диске записаны субтитры на нескольких языках, можно изменить язык субтитров во время воспроизведения или по желанию включать и выключать их. Например, можно выбрать язык, который Вы изучаете, и включить субтитры для лучшего понимания.

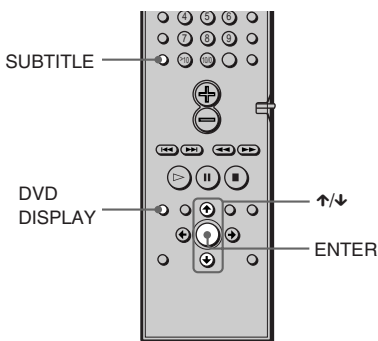

1 Во время воспроизведения нажмите кнопку DVD DISPLAY.

Появится меню управления.

2 Нажмите кнопку , чтобы выбрать (СУБТИТРЫ), затем нажмите кнопку ENTER.

Появятся возможные значения для параметра СУБТИТРЫ.



3 Нажмите кнопку , чтобы выбрать язык.

В зависимости от DVD диска языки, доступные для выбора, могут быть различными. Отображаемые 4 символа означают код языка. Чтобы определить, какой язык означает тот или иной код, см. список кодов языков на стр. 81.

4 Нажмите кнопку ENTER.

Для отмены параметра СУБТИТРЫ
Выберите “ВЫКЛ” в пункте 3.

Для отключения меню управления
Несколько раз нажмите кнопку DVD DISPLAY, пока не отключится меню управления.

 Параметр СУБТИТРЫ можно выбрать, просто нажав кнопку SUBTITLE. При каждом нажатии этой кнопки элемент изменяется.

Примечание

В зависимости от DVD диска может оказаться невозможным изменить язык субтитров, даже если на диске записаны субтитры на нескольких языках.

Блокировка дисков (ОБЩАЯ ЗАЩИТА ОТ ПРОСМОТРА, ДОСТУП)

Для диска можно установить два типа ограничений на воспроизведение.

- **Общая защита от просмотра**
Можно установить ограничения, запрещающие воспроизводить нежелательные диски.
- **Доступ**
Воспроизведение некоторых DVD дисков может быть ограничено по предварительно определенному признаку, например, возрасту зрителей.

Для доступа и общей защиты от просмотра используется один и тот же пароль.

Общая защита от просмотра

DVD VIDEO SACD MP3

Один и тот же пароль защиты от просмотра можно установить для 25 дисков. При установке 26 по счету диска ограничение воспроизведения диска, для которого был установлен пароль, отменяется.

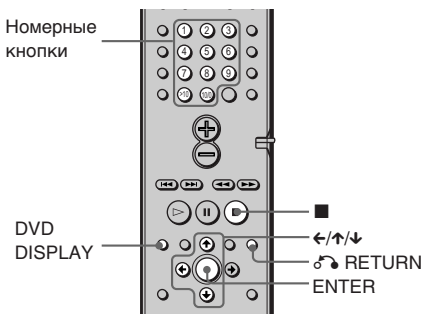

1 Вставьте диск, который требуется заблокировать. Если диск воспроизводится, нажмите кнопку ■ для остановки воспроизведения.

2 В режиме останова нажмите кнопку DVD DISPLAY. Появится меню управления.

3 Нажмите кнопку ↑/↓, чтобы выбрать  (ОБЩАЯ ЗАЩИТА ОТ ПРОСМОТРА), затем нажмите кнопку ENTER. Параметр “ОБЩАЯ ЗАЩИТА ОТ ПРОСМОТРА” будет выбран.

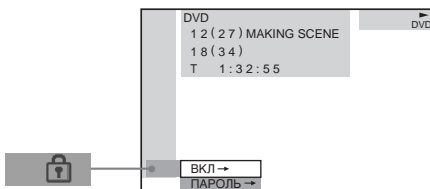

4 Нажмите кнопку ↑/↓ для выбора “ВКЛ →”, затем нажмите кнопку ENTER.

■ Если пароль не введен
Появится экран для регистрации нового пароля.

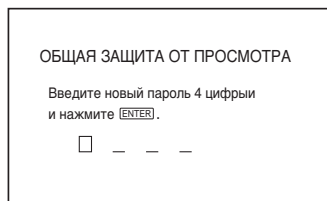

Введите 4-значный пароль, используя номерные кнопки, затем нажмите кнопку ENTER. Появится окно для подтверждения пароля.

■ **После регистрации пароля**
Появится окно для ввода пароля.

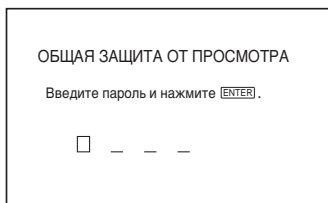

5 Введите или повторно введите 4-значный пароль, используя номерные кнопки, затем нажмите кнопку ENTER.

На экране появится надпись “Общая защита установлена”, затем экран вернется к дисплею меню управления.

Если при вводе пароля была сделана ошибка

Нажмите кнопку ←, затем нажмите ENTER и введите правильный номер.

Если сделана ошибка

Нажмите кнопку ↶ RETURN и повторите действия, начиная с пункта 3.

Для отключения меню управления

Несколько раз нажмите кнопку DVD DISPLAY, пока не отключится меню управления.

Для отключения функции общей защиты от просмотра

1 В пункте 4 выберите “ВЫКЛ →”, затем нажмите кнопку ENTER.

2 Введите 4-значный пароль, используя номерные кнопки, затем нажмите кнопку ENTER.

Для изменения пароля

1 В пункте 4 нажмите кнопку ↑/↓, чтобы выбрать “ПАРОЛЬ →”, затем нажмите кнопку ENTER. Появится окно для ввода пароля.

2 Введите 4-значный пароль, используя номерные кнопки, затем нажмите кнопку ENTER.

3 Введите новый 4-значный пароль, используя номерные кнопки, затем нажмите кнопку ENTER.

4 Для подтверждения пароля введите его еще раз, используя номерные кнопки, затем нажмите кнопку ENTER.

Воспроизведение диска, для которого установлена общая защита от просмотра

1 Вставьте диск, для которого установлена общая защита от просмотра.

Появится дисплей ОБЩАЯ ЗАЩИТА ОТ ПРОСМОТРА.

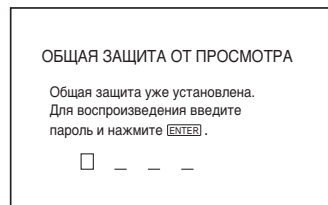

2 Введите 4-значный пароль, используя номерные кнопки, затем нажмите кнопку ENTER. Система готова для воспроизведения.

💡 Если Вы забыли пароль, введите 6-значный номер “199703”, используя номерные кнопки, когда на дисплее ОБЩАЯ ЗАЩИТА ОТ ПРОСМОТРА появится запрос на ввод пароля, затем нажмите кнопку ENTER. На дисплее появится запрос на ввод нового 4-значного пароля.

Ограниченное воспроизведение для детей (Доступ)

Воспроизведение некоторых DVD дисков может быть ограничено по предварительно определенному признаку, например, возрасту зрителей. Функция “Доступ” позволяет установить уровень ограничения воспроизведения. Ограниченная для просмотра сцена не воспроизводится или заменяется другой сценой.

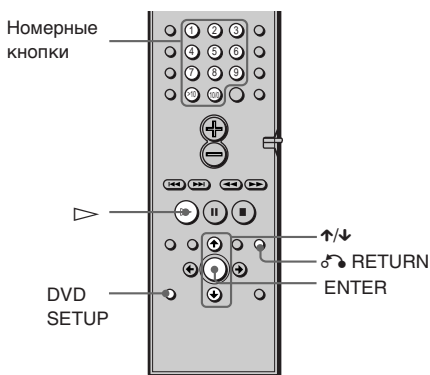

1 В режиме останова нажмите кнопку DVD SETUP.

Появится дисплей установок.

2 Нажмите кнопку \uparrow/\downarrow , чтобы выбрать “УСТАНОВКИ”, затем нажмите кнопку ENTER.

Отобразится дисплей “УСТАНОВКИ”.

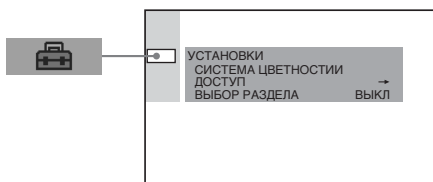

3 Нажмите кнопку \uparrow/\downarrow , чтобы выбрать “ДОСТУП \rightarrow ”, затем нажмите кнопку ENTER.

■ Если пароль не введен

Появится экран для регистрации нового пароля.

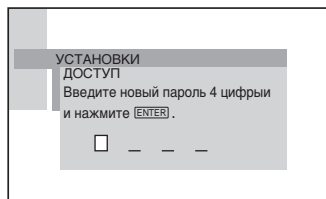

Введите 4-значный пароль, используя номерные кнопки, затем нажмите кнопку ENTER. Появится окно для подтверждения пароля.

■ После регистрации пароля

Появится окно для ввода пароля.

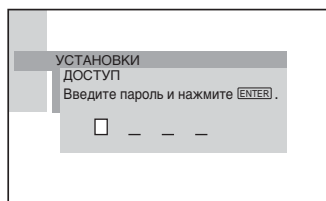

- 4** Введите или повторно введите пароль, используя номерные кнопки, затем нажмите кнопку **ENTER**.

Появится дисплей для установки ограничения на воспроизведение и изменения пароля.

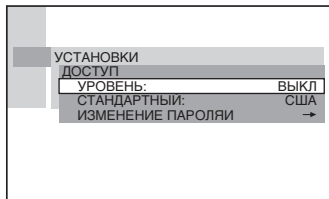

- 5** Нажмите кнопку **↑/↓**, чтобы выбрать **“СТАНДАРТНЫЙ”**, затем нажмите кнопку **ENTER**.

Появятся значения для параметра **“СТАНДАРТНЫЙ”**.

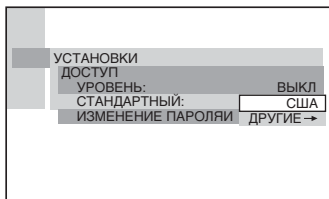

- 6** Нажмите кнопку **↑/↓** для выбора географической зоны в качестве уровня ограничения воспроизведения, затем нажмите кнопку **ENTER**.

Зона выбрана.

При выборе **“ДРУГИЕ →”** выберите стандартный код в таблице на стр. 58 и введите его, используя номерные кнопки.

- 7** Нажмите кнопку **↑/↓**, чтобы выбрать **“УРОВЕНЬ”**, затем нажмите кнопку **ENTER**.

Появятся значения для параметра **“УРОВЕНЬ”**.

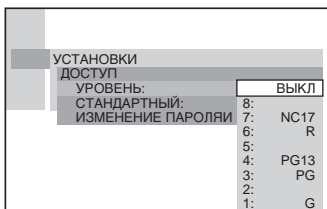

- 8** Выберите необходимый уровень, используя кнопку **↑/↓**, затем нажмите кнопку **ENTER**.

Установка параметра доступа завершена.

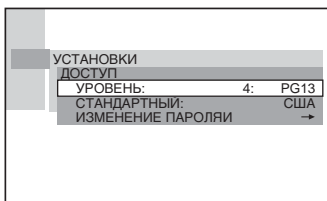

Чем меньше значение, тем строже ограничения.

Если сделана ошибка

Нажмите кнопку **↵** RETURN, чтобы вернуться к предыдущему экрану.

Для выключения дисплея установок

Несколько раз нажмите кнопку DVD SETUP, пока дисплей установок не отключится.

Чтобы отключить функцию доступа и воспроизводить DVD диск после ввода пароля
Установите для параметра “УРОВЕНЬ” значение “ВЫКЛ” в пункте 8.

Для изменения пароля

- 1 В пункте 5 выберите параметр “ИЗМЕНЕНИЕ ПАРОЛЯ →”, используя кнопку ↓, затем нажмите кнопку ENTER. Появится окно для ввода пароля.
- 2 Следуйте пункту 3 для ввода нового пароля.

Воспроизведение диска, для которого установлен доступ

- 1 **Вставьте диск и нажмите кнопку ▷.**
Появится дисплей ДОСТУП.
- 2 **Введите 4-значный пароль, используя номерные кнопки, затем нажмите кнопку ENTER.**
Система начнет воспроизведение.

 Если Вы забыли пароль, извлеките диск и повторите пункты с 1 по 5 раздела “Ограниченное воспроизведение для детей”. Когда появится запрос о необходимости ввода пароля, введите “199703”, используя номерные кнопки, затем нажмите кнопку ENTER. На дисплее появится запрос на ввод нового 4-значного пароля. После ввода нового 4-значного пароля в пункте 3, замените диск в системе и нажмите кнопку ▷. Когда появится дисплей ДОСТУП, введите новый пароль.

Примечания

- При воспроизведении DVD дисков, которые не имеют функции доступа, воспроизведение нельзя ограничить на этой системе.
- В зависимости от DVD диска может потребоваться изменить уровень доступа во время воспроизведения диска. В этом случае введите пароль, затем измените уровень. При отмене режима возобновления воспроизведения значение уровня возвращается к исходному.

Код зоны

Стандарт	Кодовый номер	Стандарт	Кодовый номер
Австралия	2047	Малайзия	2363
Австрия	2046	Мексика	2362
Аргентина	2044	Новая Зеландия	2390
Бельгия	2057	Норвегия	2379
Бразилия	2070	Пакистан	2427
Великобритания	2184	Португалия	2436
Германия	2109	Россия	2489
Голландия	2376	Сингапур	2501
Гонконг	2219	Таиланд	2528
Дания	2115	Тайвань	2543
Индия	2248	Филиппины	2424
Индонезия	2238	Финляндия	2165
Испания	2149	Франция	2174
Италия	2254	Чили	2090
Канада	2079	Швейцария	2086
Китай	2092	Швеция	2499
Корея	2304	Япония	2276

Управление телевизором с помощью прилагаемого пульта дистанционного управления

Путем регулировки сигнала дистанционного управления можно управлять телевизором с помощью прилагаемого пульта дистанционного управления.

Примечания

- При вводе нового кодового номера старый кодовый номер будет удален.
- При замене батареек в пульте дистанционного управления для кодового номера может быть восстановлено значение по умолчанию (SONY). Установите нужный кодовый номер.

Управление телевизором с помощью пульта дистанционного управления

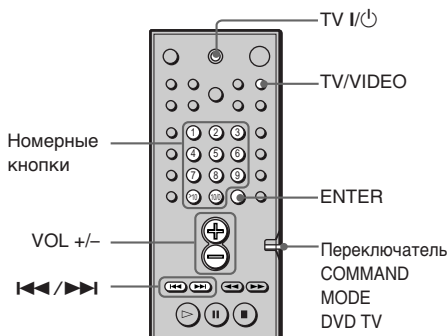

Удерживая нажатой кнопку TV I/O, введите код производителя телевизора (см. таблицу) с помощью номерных кнопок и нажмите кнопку ENTER. Затем отпустите кнопку TV I/O.

Кодовые номера управляемых телевизоров

Если указано более одного кодового номера, попробуйте вводить их по одному, пока не обнаружите подходящий для Вашего телевизора.

Телевизор

Производитель	Кодовый номер
SONY	001
DAEWOO	002, 004, 005, 006, 007, 015
FISHER	008
GOLDSTAR	002, 003, 011, 012, 015, 034
GRUNDIG	017, 034
HITACHI	002, 013, 014, 015
ITT/NOKIA	021, 022
JVC	016
MAGNAVOX	002, 003, 018
MITSUBISHI/MGA	002, 003, 019
NEC	002, 003, 020
PANASONIC	009, 024
PHILIPS	015, 018
PIONEER	009, 025, 026, 040
RCA/PROSCAN	002, 010, 027, 028, 029
SAMSUNG	002, 003, 015, 031, 032, 033, 034
SANYO	008, 044, 045, 046
SHARP	035
TELEFUNKEN	023, 036, 037, 038
THOMSON	030, 037, 039
TOSHIBA	035, 040, 041
ZENITH	042, 043

CATV (Система кабельного телевидения)

Производитель	Кодовый номер
SONY	101
HAMLIN/REGAL	123, 124, 125, 126, 127
JERROLD/GI	102, 103, 104, 105, 106, 107, 108, 109, 119, 131
OAK	128, 129, 130
PANASONIC	120, 121, 122
PIONEER	115, 116
SCIENTIFIC ATLANTA	110, 111, 112
TOCOM	117, 118, 131
ZENITH	113, 114

Управление телевизором
Управлять телевизором можно с помощью следующих кнопок.

С помощью кнопки	Можно
TV I/O	Включить или выключить телевизор.
TV/VIDEO	Выбрать телевизор или другие устройства в качестве входного источника для телевизора.

продолжение на следующей странице

Переключение между телевизором и проигрывателем DVD

С помощью переключателя COMMAND MODE DVD TV можно переключать сигнал пульта дистанционного управления так, чтобы с его помощью можно было управлять либо телевизором, либо проигрывателем DVD. При просмотре изображения с проигрывателя DVD, убедитесь, что переключатель COMMAND MODE DVD TV установлен в положение DVD.

В приведенной ниже таблице показаны кнопки, на работу которых влияет положение переключателя COMMAND MODE DVD TV.

Кнопка	DVD	TV
1~9,* >10, 10/0	Стандартная функция номерных кнопок для DVD.	Выбор телевизионных каналов.
ENTER	Стандартная функция ввода для DVD.	Подтверждение выбора канала. В дальнейшем можно будет выбрать непосредственно 12 каналов.
◀◀	Стандартная функция перехода к предыдущей главе, разделу для DVD.	TV CH -
▶▶	Стандартная функция перехода к следующей главе, разделу для DVD.	TV CH +
⊕	VOL +	VOL +
⊖	VOL -	VOL -

Примечание

В зависимости от модели телевизора управление телевизором или использование некоторых вышеупомянутых кнопок может стать невозможным.

* Для ввода двузначного числа, нажмите кнопку >10, а затем номер. (Например, чтобы ввести 25, нажмите кнопку >10, а затем 2 и 5.)

Использование видео- или других устройств

Можно использовать видеоманитофоны или другие устройства, подключенные к гнездам VIDEO 1 или VIDEO 2. Для получения более подробной информации по работе с каким-либо устройством см. прилагаемую к нему инструкцию по эксплуатации.

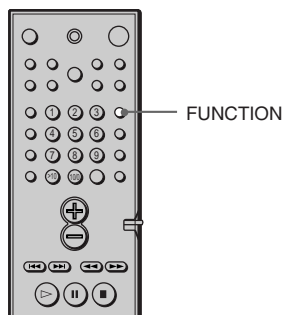

Несколько раз нажмите кнопку **FUNCTION**, пока на дисплее передней панели не появится индикация **VIDEO 1** или **VIDEO 2**, означающая гнездо, к которому подключено устройство.

При каждом нажатии кнопки **FUNCTION** режим работы системы изменяется следующим образом.
DVD → VIDEO 1 → VIDEO 2 →
TUNER → DVD...

Прослушивание радиоприемника

Сначала необходимо предварительно настроить радиостанции в памяти системы (см. раздел “Предварительная настройка радиостанций” на стр. 29).

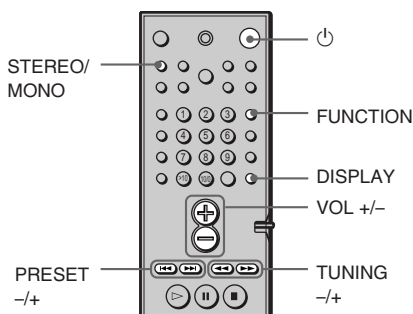

1 Несколько раз нажмите кнопку **FUNCTION**, пока на дисплее передней панели не появится индикация **TUNER**. Включается станция, которая принималась последней.

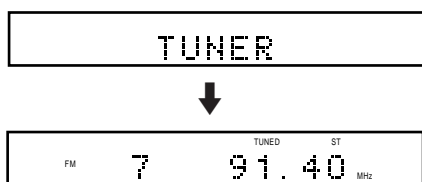

2 Несколько раз нажмите кнопку **PRESET +** или **PRESET -**, чтобы выбрать нужную предварительно настроенную станцию. При каждом нажатии кнопки система переходит к одной из предварительно настроенных станций.

3 Отрегулируйте громкость с помощью кнопок **VOL +/-**.

Для отключения радиоприемника
Нажмите кнопку ⏻.

Для прослушивания радиостанций, которые не были настроены предварительно

Выполните ручную или автоматическую настройку в пункте 2. Для настройки вручную несколько раз нажмите кнопку **TUNING +** или **-** на пульте дистанционного управления.

Для автоматической настройки нажмите и удерживайте нажатой кнопку **TUNING +** или **-** на пульте дистанционного управления.

💡 Если при прослушивании программы в диапазоне FM слышны помехи
Нажмите кнопку **STEREO/MONO** на пульте дистанционного управления, чтобы на дисплее передней панели появилась индикация "MONO". Стереозвук исчезнет, но качество приема улучшится. Нажмите эту кнопку еще раз для восстановления стереозвук.

💡 Для улучшения качества приема
Измените ориентацию прилагаемых антенн.

Для проверки частоты или звукового поля

Несколько раз нажмите кнопку **DISPLAY**.

Каждый раз при нажатии кнопки **DISPLAY**, дисплей передней панели изменяется следующим образом: индексное название станции* → частота → звуковое поле → индексное название станции.

* Эта индикация отображается, если для предварительно настроенной станции введено название (стр. 62).

Использование системы радиоданных (RDS) (Только для моделей, поставляемых в страны Европы)

Что такое система радиоданных?

Система радиоданных (RDS) является услугой, которую предоставляют радиостанции, и заключается она в посылке дополнительной информации вместе с обычным радиосигналом. В этом тюнере имеется такая удобная функция RDS, как отображение названия станции. Функция RDS доступна только для станций в диапазоне FM.*

Примечание

Функции RDS могут работать неверно, если принимаемая станция некорректно передает сигнал RDS или сигнал слишком слабый.

* Не все станции в диапазоне FM предоставляют услуги RDS, и не все услуги, предоставляемые ими, одинаковы. Если Вы не знакомы с системой RDS, обратитесь к представителю местной радиостанции, чтобы получить сведения об услугах RDS в Вашей местности.

Прием радиосигналов RDS

Просто выберите станцию в диапазоне FM. При настройке на станцию, предоставляющую услуги RDS, название станции отображается на дисплее.

Для проверки информации RDS

Каждый раз при нажатии кнопки DISPLAY дисплей изменяется следующим образом:

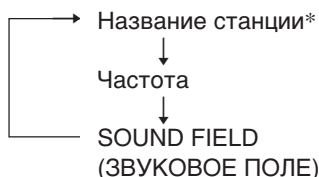

* Если радиосигналы RDS не принимаются, то название станции может не отображаться на дисплее.

Присвоение названий предварительно настроенным станциям

Для предварительно настроенной станции можно ввести название длиной до 8 символов. Эти названия (например, "XYZ") отображаются на дисплее передней панели при выборе станции. Следует помнить, что для каждой предварительно настроенной станции можно ввести только одно название.

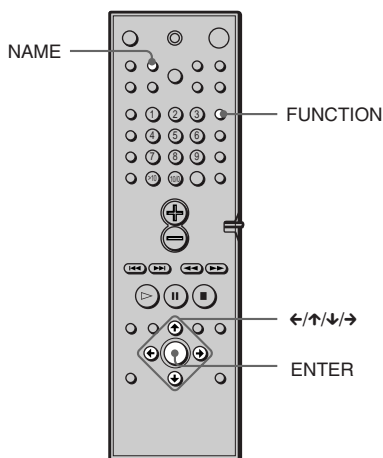

1 Несколько раз нажмите кнопку FUNCTION, пока на дисплее передней панели не появится индикация TUNER.

Включается станция, которая принималась последней. При каждом нажатии кнопки FUNCTION режим работы системы изменяется следующим образом:

DVD → VIDEO 1 → VIDEO 2 → TUNER → DVD...

2 Включите предварительно настроенную станцию, для которой необходимо создать индексное название.

Если Вы не знаете, как включить предварительно настроенную станцию, см. раздел “Прослушивание радиоприемника” на стр. 61.

3 Нажмите кнопку NAME.

4 Создайте индексное название с помощью кнопок управления курсором:

Нажмите кнопку ↓/↑, чтобы выбрать символ, затем нажмите кнопку →, чтобы переместить курсор к месту следующего символа.

Если сделана ошибка

Несколько раз нажмите кнопку ← или →, пока не замигает символ, который необходимо изменить, затем нажмите кнопку ↓/↑, чтобы выбрать нужный символ.

5 Нажмите кнопку ENTER.

Для назначения индексных названий другим станциям

Повторите пункты с 2 по 5.

Использование дисплея установок



С помощью дисплея установок Вы можете выполнить различные настройки таких элементов, как изображение и звук. Кроме всего прочего, можно также установить язык для субтитров и дисплея установок. Подробные сведения о каждом элементе дисплея установок см. на стр. 65 - 71. Общий перечень элементов дисплея установок см. на стр. 82.

Как использовать дисплей установок

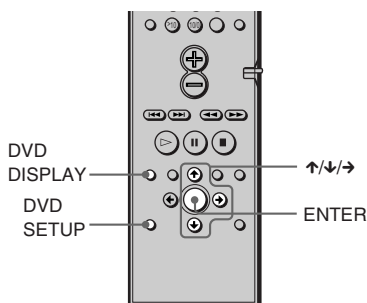

1 В режиме остова нажмите кнопку DVD SETUP.

Появится дисплей установок.

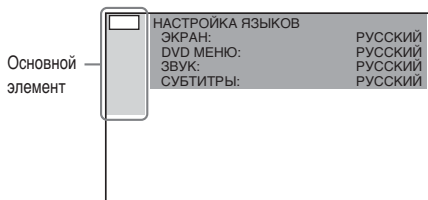

2 Нажмите кнопку \uparrow/\downarrow для выбора элемента настройки в отображаемом списке: “НАСТРОЙКА ЯЗЫКОВ”, “НАСТРОЙКА ЭКРАНА”, “УСТАНОВКИ”, “НАСТРОЙКА АС” и “СБРОС”. Затем нажмите кнопку ENTER или \rightarrow .

Появится выбранный элемент настройки.

Пример: “НАСТРОЙКА ЭКРАНА”

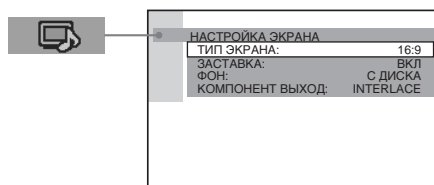

3 Выберите элемент, используя кнопку \uparrow/\downarrow , затем нажмите кнопку ENTER или \rightarrow .

Появятся возможные параметры для выбранного элемента.

Пример: “ТИП ЭКРАНА”

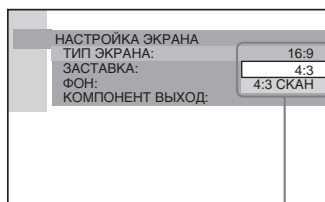

Параметры

4 Выберите установку, используя кнопки ↑/↓, затем нажмите кнопку ENTER.

Установка выбрана, настройка завершена.

Пример: “4:3 СКАН”

Выбранный параметр

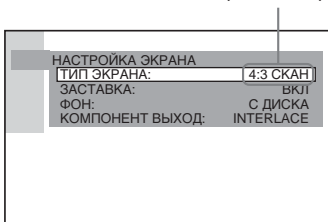

Для выключения дисплея установок

Несколько раз нажмите кнопку DVD SETUP или DVD DISPLAY, пока дисплей установок не отключится.

💡 Если в пункте 2 выбран параметр “СБРОС”, для всех параметров в меню “УСТАНОВКА”, указанных на стр. 82 (кроме параметра ДОСТУП), будут восстановлены значения по умолчанию. После выбора параметра “СБРОС” и нажатия кнопки ENTER следует выбрать “ДА”, чтобы выполнить сброс параметров (это займет несколько секунд), или выбрать “НЕТ” и нажать кнопку ENTER, чтобы вернуться в меню управления. Не нажимайте кнопку POWER на системе или кнопку ⏻ во время сброса установок системы.

Установка языка дисплея или звуковой дорожки (НАСТРОЙКА ЯЗЫКОВ)



Параметр “НАСТРОЙКА ЯЗЫКОВ” позволяет настроить нужный язык для экранного дисплея или звуковой дорожки.

На дисплее установок выберите элемент “НАСТРОЙКА ЯЗЫКОВ”. Подробные сведения об использовании этого дисплея см. в разделе “Использование дисплея установок” (стр. 64).

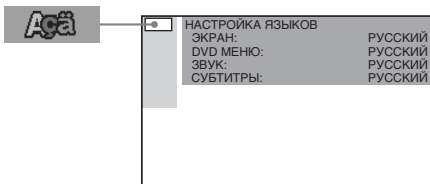

■ ЭКРАН (Экранный дисплей)

Переключение языка дисплея на экране.

Выбор языка из отображаемого списка.

■ DVD МЕНЮ (только DVD)

Выбор нужного языка для меню DVD.

■ ЗВУК (только DVD)

Переключение языка звуковой дорожки.

Выбор языка из отображаемого списка.

■ СУБТИТРЫ (только DVD)

Переключение языков субтитров.
Выбор языка из отображаемого списка.

💡 Если в меню “DVD МЕНЮ”, “СУБТИТРЫ” или “ЗВУК” выбран параметр “ДРУГИЕ →”, выберите и введите код языка из списка, используя номерные кнопки (стр. 81). Когда выбор сделан, то в следующий раз при выборе параметра “ДРУГИЕ →” отобразится код языка (состоящий из 4 символов).

Примечание

Если выбран язык, не записанный на DVD диске, автоматически выбирается один из записанных языков (кроме языка для элемента “ЭКРАН”).

Установки для дисплея (настройка экрана)



Выберите установки в зависимости от подключаемого телевизора.

На дисплее установок выберите элемент “НАСТРОЙКА ЭКРАНА”. Подробные сведения об использовании этого дисплея см. в разделе “Использование дисплея установок” (стр. 64).
Установки по умолчанию подчеркнуты.

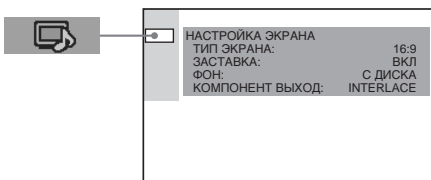

■ ТИП ЭКРАНА (только DVD)

Выбор форматного соотношения подключенного телевизора (стандарта 4:3 или широкоэкранный). Параметры по умолчанию могут меняться в зависимости от моделей, поставляемых в разные страны.

16:9	Выберите этот параметр при подключении широкоэкранный телевизора или телевизора с функцией широкоформатного режима.
4:3	Выберите этот параметр при подключении телевизора с экраном стандарта 4:3. При отображении широкоэкранный изображения в верхней и нижней части экрана имеются полосы.
4:3 СКАН	Выберите этот параметр при подключении телевизора с экраном стандарта 4:3. Автоматически отображается широкоэкранный изображение во весь экран, и отсекаются области изображения, которые не умещаются на экране.

16:9

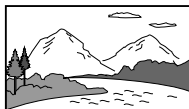

4:3



4:3 СКАН

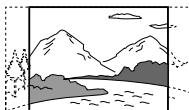

Примечание

В зависимости от DVD диска, вместо параметра “4:3 СКАН” может автоматически выбираться “4:3” и наоборот.

■ ЗАСТАВКА

Включает и выключает экранную заставку. Изображение заставки появляется, если система находится в режиме паузы или останова в течение 15 минут или воспроизводится CD диск более 15 минут. Экранная заставка позволяет предотвратить повреждение дисплея (появление ореола). Нажмите кнопку \triangleright для отключения заставки.

ВКЛ	Включает экранную заставку.
ВЫКЛ	Выключает экранную заставку.

■ ФОН

Выбор цвета фона или изображения на экране телевизора в режиме останова или при воспроизведении CD диска.

С ДИСКА	На фоне появится изображение с диска (неподвижное), но только в случае, если оно уже записано на диске (CD-EXTRA и т.д.). Если на диске отсутствует такое изображение, появляется изображение “ГРАФИКА”.
ГРАФИКА	На фоне появится изображение, ранее сохраненное в системе.
ГОЛУБОЙ	Цвет фона - голубой.
ЧЕРНЫЙ	Цвет фона - черный.

■ КОМПОНЕНТ ВЫХОД

Используется для изменения типа вывода сигнала через гнезда COMPONENT VIDEO OUT проигрывателя. Подробную информацию о разных типах см. на стр. 78.

INTERLACE	Выберите это значение, если выполнено подключение к обычному (с чересстрочным форматом) телевизору.
PROGRESSIVE	Выберите это значение, если телевизор поддерживает прогрессивные сигналы.

Примечания

- Если переключатель COMPONENT VIDEO OUT/SCAN SELECT на задней панели не установлен в положение “SELECTABLE”, вышеописанный параметр невозможно будет выбрать.
- При выборе “PROGRESSIVE” в параметре “НАСТРОЙКА ЭКРАНА” сигнал не подается через гнезда MONITOR OUT или S VIDEO OUT.
- Когда выбран параметр “PROGRESSIVE” в разделе “НАСТРОЙКА ЭКРАНА” и используется система цветного телевидения PAL, сигнал автоматически изменяется в сигнал с чересстрочным форматом.

Пользовательские установки (установки)



Позволяет установить доступ и другие установки.

На дисплее установок выберите элемент “УСТАНОВКИ”. Подробные сведения об использовании этого дисплея см. в разделе “Использование дисплея установок” (стр. 64).
Установки по умолчанию подчеркнуты.

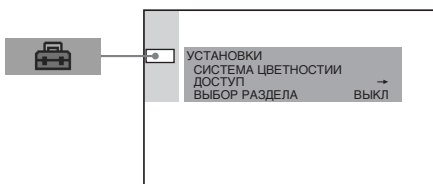

■ СИСТЕМА ЦВЕТНОСТИ (Только для моделей, поставляемых в страны Азии и Австралию)

Выберите систему цветности при воспроизведении VIDEO CD диска.

АВТО	Вывод видеосигнала в системе цветности диска: PAL или NTSC. Если телевизор использует систему DUAL, выберите параметр АВТО.
PAL	Преобразование видеосигнала с NTSC диска и его вывод в системе PAL.
NTSC	Преобразование видеосигнала с PAL диска и его вывод в системе NTSC.

Примечания

- Нельзя изменить систему цветности самого диска.
- В моделях, поставляемых в страны Азии и Австралию, можно изменить систему цветности этого аппарата в соответствии с подключенным телевизором. См. стр. 23.

■ ДОСТУП → (только DVD)

Установка пароля и уровня ограничений для воспроизведения DVD дисков с возрастными ограничениями для детей. Подробные сведения см. в разделе “Ограниченное воспроизведение для детей (Доступ)” (стр. 56).

■ ВЫБОР РАЗДЕЛА (только DVD)

Установка большего приоритета для звуковой дорожки, содержащей максимальное число каналов, при воспроизведении DVD диска, на котором звук записан в нескольких звуковых форматах (PCM, MPEG, DTS или Dolby Digital).

ВЫКЛ	Приоритет не устанавливается.
АВТО	Приоритет устанавливается.

Примечания

- При установке данного пункта в положение “АВТО” язык может меняться. Параметр “ВЫБОР РАЗДЕЛА” имеет больший приоритет по сравнению с параметром “ЗВУК” в меню “НАСТРОЙКА ЯЗЫКОВ” (стр. 65).
- Если звуковые дорожки в форматах PCM, DTS, MPEG и Dolby Digital содержат одинаковое число каналов, система выбирает звуковые дорожки в следующей последовательности: PCM, DTS, Dolby Digital и MPEG.
- В зависимости от DVD диска, предварительно может быть определен аудиоканал с наивысшим приоритетом. В этом случае невозможно указать наивысший приоритет аудиоформата DTS, Dolby Digital или MPEG путем выбора значения “АВТО”.

Установки для громкоговорителей (НАСТРОЙКА АС)

Для получения наилучшего эффекта объемного звучания укажите размер подключенных громкоговорителей, а также расстояние от них до слушателя. Затем воспользуйтесь тестовым сигналом для настройки одинакового уровня громкости и баланса всех громкоговорителей.

На дисплее установок выберите элемент “НАСТРОЙКА АС”.

Подробные сведения см. в разделе “Использование дисплея установок” (стр. 64).

Установки по умолчанию подчеркнуты.



Для восстановления параметра по умолчанию

Выберите элемент и нажмите кнопку CLEAR.

■ РАЗМЕР

Если не подключены центральный или задние громкоговорители, или удалены задние громкоговорители, установите параметры для ЦЕНТРАЛЬНЫЙ и ЗАДНИЕ. Так как настройки для передних и низкочастотного громкоговорителей являются фиксированными, их нельзя изменить. Настройки по умолчанию подчеркнуты.

- ПЕРЕДНИЕ
 - ДА
- ЦЕНТРАЛЬНЫЙ
 - ДА: Обычно следует выбрать это значение.
 - НЕТ: Выберите это значение, если не используется центральный громкоговоритель.
- ЗАДНИЕ
 - СЗАДИ (ВНИЗУ), СЗАДИ (ВВЕРХУ), СБОКУ (ВНИЗУ), СБОКУ (ВВЕРХУ): Укажите положение и высоту, чтобы правильно реализовать режимы Digital Cinema Surround.
 - НЕТ: Выберите это значение, если не используется задний громкоговоритель.
- САБВУФЕР
 - ДА

Примечания

- При выборе элемента звук кратковременно прерывается.
- В зависимости от установок других громкоговорителей низкочастотный громкоговоритель может воспроизводить слишком громкий звук.

Задание положения и высоты заднего громкоговорителя

Если для параметра “ЗАДНИЕ” выбрано любое значение, кроме “НЕТ”, укажите положение и высоту задних громкоговорителей. Параметр по умолчанию подчеркнут.

СЗАДИ (ВНИЗУ)	Выберите это значение, если задние громкоговорители расположены в сегментах B и D .
СЗАДИ (ВВЕРХУ)	Выберите это значение, если задние громкоговорители расположены в сегментах B и C .
СБОКУ (ВНИЗУ)	Выберите это значение, если задние громкоговорители расположены в сегментах A и D .
СБОКУ (ВВЕРХУ)	Выберите это значение, если задние громкоговорители расположены в сегментах A и C .

Эти параметры недоступны, если для параметра "ЗАДНИЕ" установлено значение "НЕТ".

Схема расположения



Схема расположения по высоте



■ РАССТОЯНИЕ

Параметр расстояния по умолчанию для громкоговорителей относительно положения слушателя показан ниже.

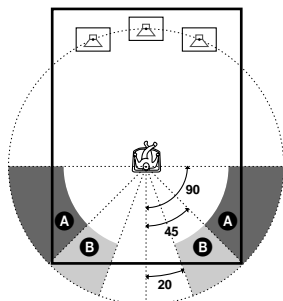
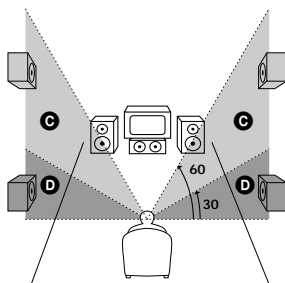
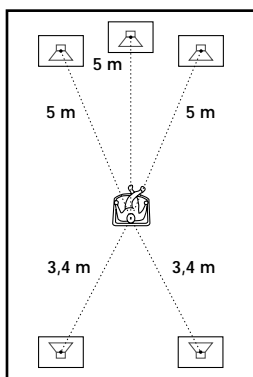

В случае перемещения громкоговорителей обязательно измените указанное значение на дисплее установок. Настройки по умолчанию подчеркнуты.

ПЕРЕДНИЕ <u>5 М</u>	Расстояние от слушателя до переднего громкоговорителя можно изменять с шагом 0,2 м в пределах от 1,0 до 15,0 м.
ЦЕНТРАЛЬНЫЙ <u>5 М</u>	Центральный громкоговоритель можно смещать по направлению к слушателю на расстояние до 1,6 м с шагом 0,2 метра.
ЗАДНИЕ <u>3,4 М</u>	Задний громкоговоритель можно смещать по направлению к слушателю на расстояние до 4,6 м от передних громкоговорителей с шагом 0,2 м.

■ Примечания

- При установке значения расстояния звук кратковременно прерывается.
- Если не все передние или задние громкоговорители расположены от слушателя на равном расстоянии, установите расстояние до ближайшего громкоговорителя.
- Не устанавливайте задние громкоговорители дальше от слушателя, чем передние.

■ УРОВЕНЬ

Уровень каждого громкоговорителя можно изменять следующим образом. Для упрощения регулировки установите для параметра "ТЕСТ СИГНАЛ" значение "ВКЛ". Настройки по умолчанию подчеркнуты.

ЦЕНТРАЛЬНЫЙ <u>0 дБ</u>	Регулировка уровня центрального громкоговорителя (от -6 дБ до +6 дБ, шаг 1 дБ).
ЗАДНИЕ <u>0 дБ</u>	Регулировка уровня задних громкоговорителей (от -6 дБ до +6 дБ, шаг 1 дБ).
САБВУФЕР <u>0 дБ</u>	Регулировка уровня низкочастотного громкоговорителя (от -6 дБ до +6 дБ, шаг 1 дБ).

■ БАЛАНС

Можно изменять баланс между правыми и левыми громкоговорителями следующим образом. Для упрощения регулировки установите для параметра “ТЕСТ СИГНАЛ” значение “ВКЛ”. Настройки по умолчанию подчеркнуты.

<u>ПЕРЕДНИЕ</u> <u>ЦЕНТРАЛЬНЫЙ</u>	Регулировка баланса между передними левым и правым громкоговорителями (Можно сместить на 6 шагов влево или вправо от центра).
<u>ЗАДНИЕ</u> <u>ЦЕНТРАЛЬНЫЙ</u>	Регулировка баланса между задними левым и правым громкоговорителями (Можно сместить на 6 шагов влево или вправо от центра).

Для изменения громкости сразу всех громкоговорителей

Используйте регулятор VOLUME на системе или нажмите кнопку VOL +/-.

■ ТЕСТ СИГНАЛ

Громкоговорители будут воспроизводить тестовый сигнал для регулировки параметров “БАЛАНС” и “УРОВЕНЬ”.

<u>ВЫКЛ</u>	Тестовый сигнал не воспроизводится через громкоговорители.
<u>ВКЛ</u>	Тестовый сигнал воспроизводится по очереди через каждый громкоговоритель во время регулировки баланса и уровня. При выборе одного из элементов меню “НАСТРОЙКА АС” тестовый сигнал выдается одновременно из левого и правого громкоговорителей.

Регулировка громкости и уровня громкоговорителей

- 1** После остановки воспроизведения выберите “НАСТРОЙКА АС”, предварительно нажав кнопку DVD SETUP на дисплее установок.
- 2** Выберите “ТЕСТ СИГНАЛ” и установите для параметра “ТЕСТ СИГНАЛ” значение “ВКЛ”.
Тестовый сигнал будет воспроизводиться по очереди через каждый громкоговоритель.
- 3** Находясь в положении для прослушивания, выберите “БАЛАНС” или “УРОВЕНЬ” и отрегулируйте значения параметров “БАЛАНС” и “УРОВЕНЬ” с помощью кнопок \uparrow/\downarrow .
Тестовый сигнал воспроизводится одновременно из левых и правых громкоговорителей.
- 4** Выберите “ТЕСТ СИГНАЛ” и установите для параметра “ТЕСТ СИГНАЛ” значение “ВЫКЛ”, чтобы отключить тестовый сигнал.

Примечание

Во время регулировки параметров громкоговорителя звук кратковременно прерывается.

Поиск и устранение неисправностей

Если в процессе эксплуатации системы Вы столкнетесь с одной из описанных ниже проблем, помощь в их разрешении окажет Вам данное руководство по поиску и устранению неисправностей. Если разрешить проблему все же не удастся, обратитесь к ближайшему дилеру фирмы Sony.

Питание

Питание не включается.

- Проверьте правильность подсоединения кабеля питания переменного тока (провода электропитания).

Изображение

Изображение отсутствует.

- Неправильно подсоединены соединительные видеокабели.
- Повреждены соединительные видеокабели.
- Система не подключена к нужному входному разъему телевизора (стр. 22).
- Видеовход на телевизоре не настроен для просмотра изображений с системы.
- В меню “НАСТРОЙКА ЭКРАНА” для параметра “КОМПОНЕНТ ВЫХОД” установлено значение “PROGRESSIVE”, однако телевизор не может принимать сигнал в прогрессивном формате. В этом случае установите переключатель COMPONENT VIDEO OUT/SCAN SELECT на задней панели устройства в положение INTERLACE. После того, как на экране телевизора будет отображаться нормальное изображение, установите для параметра “КОМПОНЕНТ ВЫХОД” значение “INTERLACE” и снова установите переключатель COMPONENT VIDEO OUT/SCAN SELECT в положение SELECTABLE.

- Даже если телевизор совместим с сигналами прогрессивного формата (480p), при установке для параметра “КОМПОНЕНТ ВЫХОД” значения “PROGRESSIVE” изображение может быть видоизменено. В этом случае установите для параметра “КОМПОНЕНТ ВЫХОД” значение “INTERLACE”.
- При выборе “PROGRESSIVE” в параметре “НАСТРОЙКА ЭКРАНА” сигнал не подается через гнезда MONITOR OUT или S-VIDEO OUT.

На изображении помехи.

- Диск загрязнен, или на нем имеются трещины.
- Если видеосигнал Вашей системы, чтобы достичь телевизора, должен пройти через VCR, защита от копирования, установленная на некоторых программах DVD, может оказать влияние на качество изображения. Если после подсоединения системы напрямую к телевизору проблема остается нерешенной, попытайтесь подсоединить систему непосредственно к входному разъему S видеосигнала телевизора (стр. 22).

Даже если установлено форматное соотношение экрана в параметре “ТИП ЭКРАНА” или “НАСТРОЙКА ЭКРАНА”, изображение не заполняет экран полностью.

- Форматное соотношение экрана задано на DVD.

Черно-белое изображение.

- При воспроизведении диска, записанного в системе цветного телевидения NTSC, в зависимости от телевизора изображение на экране может становиться черно-белым.

Звук

Отсутствует звук.

- Неправильно подсоединен соединительный аудиокабель.
- Соединительный аудиошнур поврежден. Замените его на новый.

- ➔ Нажмите кнопку MUTE на пульте дистанционного управления, если на дисплее передней панели появилась индикация "MUTE ON".
- ➔ В результате короткого замыкания включилось защитное устройство системы. Выключите систему, устраните причину короткого замыкания и снова включите питание.
- ➔ Система находится в режиме паузы или замедленного воспроизведения. Нажмите кнопку ▷ для возврата в режим обычного воспроизведения.
- ➔ Выполняется перемотка вперед или назад. Нажмите кнопку ▷ для возврата в режим обычного воспроизведения.
- ➔ Проверьте настройки громкоговорителей (стр. 24, 69).

Звук из левого и правого громкоговорителей не сбалансирован, или каналы подключены неверно.

- ➔ Проверьте правильность и надежность подключения громкоговорителей и компонентов.
- ➔ Отрегулируйте параметр баланса в меню BALANCE (стр. 27, 71).

Слышен значительный шум или помехи.

- ➔ Проверьте надежность подключения громкоговорителей и компонентов.
- ➔ Убедитесь, что соединительные кабели не соприкасаются с трансформатором или двигателем и находятся не ближе 3 м от телевизора или источника флуоресцентного света.
- ➔ Отодвиньте телевизор от аудиокомпонентов.
- ➔ Штекеры и разъемы загрязнены. Протрите их тканью, слегка смоченной в спирте.
- ➔ Почистите диск.

При воспроизведении VIDEO CD или CD диска звук утрачивает стереоэффект.

- ➔ Установите для параметра "ЗВУК" значение "СТЕРЕО" на дисплее меню управления (стр. 46).
- ➔ Убедитесь, что система подключена правильно.

Эффект объемного звучания трудно различим при воспроизведении звуковых дорожек в формате Dolby Digital.

- ➔ Убедитесь, что включена функция звукового поля (стр. 48).
- ➔ Проверьте соединения и настройки громкоговорителей (стр. 24, 69).
- ➔ В зависимости от DVD диска выходной звуковой сигнал может быть не 5.1-канальным. Он может быть монофоническим или стереофоническим даже в том случае, если звуковая дорожка записана в звуковом формате Dolby Digital или MPEG.

Эффект объемного звучания трудно различим при воспроизведении звуковых дорожек в формате Dolby Digital или MPEG.

- ➔ Проверьте соединения и настройки громкоговорителей (стр. 24, 69).
- ➔ В зависимости от DVD диска выходной звуковой сигнал может быть не 5.1-канальным. Он может быть монофоническим или стереофоническим даже в том случае, если звуковая дорожка записана в звуковом формате Dolby Digital или MPEG.

Звук подается только через центральный громкоговоритель.

- ➔ В зависимости от диска звук может выводиться только через центральный громкоговоритель.

Не выдается звук из центрального громкоговорителя.

- ➔ Проверьте соединения и настройки громкоговорителей.
- ➔ Убедитесь, что включена функция звукового поля (стр. 48).
- ➔ Выберите звуковое поле, содержащее слова "cinema" (стр. 48).

Из задних громкоговорителей звук совсем не выдается или выдается только на очень малой громкости.

- Проверьте соединения и настройки громкоговорителей.
- Убедитесь, что включена функция звукового поля (стр. 48).
- Выберите звуковое поле, содержащее слова "cinema" (стр. 48).

Действие

Не удается выполнить настройку на радиостанции.

- Проверьте правильность подключения антенн. Отрегулируйте антенны. При необходимости подключите внешнюю антенну.
- Сигнал станции слишком слабый (для автоматической настройки). Выполните прямую настройку вручную.
- Станции предварительно не настроены или удалены из памяти (при настройке путем сканирования предварительно настроенных станций). Выполните предварительную настройку станций (стр. 29).
- Нажмите кнопку DISPLAY, чтобы на дисплее появилась индикация частоты.

Пульт дистанционного управления не работает.

- Между пультом дистанционного управления и системой имеется препятствие.
- Слишком большое расстояние между пультом дистанционного управления и системой.
- Пульт дистанционного управления не направлен на датчик дистанционного управления на системе.
- Разрядились батарейки в пульте дистанционного управления.

Не воспроизводится диск.

- Диск не вставлен.
- Диск перевернут. Вставьте диск в отсек для дисков стороной для воспроизведения вниз.
- Диск перекошен.

- Данная система не может воспроизводить CD-ROM диски и т.д. (стр. 8).
- Код региона DVD диска не соответствует коду системы.
- Внутри системы сконденсировалась влага. Выньте диск и оставьте систему включенной примерно на полчаса (стр. 4).

Невозможно воспроизвести звуковую дорожку MP3.

- DATA CD записан не в MP3, а в другом формате, который не соответствует ISO9660 Level 1/ Level 2 или формату Joliet.
- Для звуковой дорожки MP3 не указано расширение ".MP3".
- Данные имеют не MP3, а другой формат, хотя указано расширение ".MP3".
- Система не может воспроизводить звуковые дорожки в формате MP3PRO.

Название аудиоальбома или дорожки MP3 отображается неправильно.

- Система может отображать только цифры и буквы алфавита. Все остальные символы отображаются в виде " ".

Воспроизведение диска начинается не с начала.

- Выбран режим программного, произвольного или повторного воспроизведения (стр. 36, 38, 39). Нажмите кнопку CLEAR, чтобы отменить эти функции перед воспроизведением диска.
- Выбран параметр возобновленного воспроизведения. В режиме останова нажмите кнопку ■ на системе или пульте дистанционного управления, затем начните воспроизведение (стр. 32).
- На экране телевизора автоматически появится меню главы, DVD или PBC.

Система автоматически начинает воспроизведение диска.

- DVD диск имеет функцию автоматического воспроизведения.

Воспроизведение останавливается автоматически.

- ➔ На некоторых дисках может быть записан сигнал автопаузы. При воспроизведении такого диска система останавливает воспроизведение на сигнале автопаузы.

Не удается выполнить некоторые функции, такие как остановка кадра, поиск, замедленное, повторное, произвольное или программное воспроизведение.

- ➔ Некоторые диски могут не поддерживать перечисленные выше операции. См. руководство по эксплуатации, прилагаемое к диску.

Сообщения на экране телевизора не отображаются на нужном языке.

- ➔ На дисплее установок выберите нужный язык для экранного дисплея с помощью параметра “ЭКРАН” в меню “НАСТРОЙКА ЯЗЫКОВ” (стр. 65).

Не удается изменить язык звуковой дорожки.

- ➔ DVD диск не содержит многоязыковых звуковых дорожек.
- ➔ На этом DVD диске невозможно изменить язык звуковой дорожки.

Не удается изменить язык субтитров.

- ➔ DVD диск не содержит многоязыковых субтитров.
- ➔ На этом DVD диске невозможно изменить язык субтитров.

Не удается отключить субтитры.

- ➔ На этом DVD диске невозможно отключить субтитры.

Не удается изменить ракурсы.

- ➔ На воспроизводимом DVD диске не записаны изображения с несколькими ракурсами. Ракурс можно изменить, только когда на дисплее передней панели горит индикатор “ANGLE”.
- ➔ На DVD диске невозможно изменить ракурсы.

Система не работает должным образом.

- ➔ Если на работе системы отрицательно сказывается статическое электричество и т.д., нажмите кнопку POWER на системе, чтобы отключить ее и затем снова включить.

На дисплее передней панели ничего не высвечивается.

- ➔ Нажмите кнопку DIMMER на пульте дистанционного управления.

На экране и на дисплее передней панели высвечивается 5-значный сервисный код.

- ➔ Активизирована функция самодиагностики. (См. таблицу на стр. 76.)

Диск не извлекается, а на дисплее передней панели высвечивается надпись “LOCKED”.

- ➔ Обратитесь к Вашему дилеру фирмы Sony или в местный сервисный центр фирмы Sony.

На дисплее передней панели высвечивается надпись “PROTECT”.

- ➔ Включена схема защиты громкоговорителя. Проверьте соединения громкоговорителей.

Функция самодиагностики

(Когда буквы/цифры появляются на дисплее)

Во время срабатывания функции самодиагностики, предохраняющей систему от неисправностей. В этом случае на экране и на дисплее передней панели появится пятизначный сервисный код, состоящий из буквы и цифр (например, С 13 00). Обратитесь к следующей таблице.

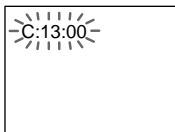

Первые три знака сервисного номера	Вероятная причина и/или метод устранения
С 13	Диск загрязнен. ➔ Протрите диск мягкой тканью (стр. 9).
С 31	Диск вставлен неправильно. ➔ Правильно вставьте диск.
Е XX (xx - это номер)	Для предотвращения неисправностей была приведена в действие функция самодиагностики системы. ➔ При обращении к дилеру фирмы Sony или в местный сервисный центр фирмы Sony сообщите 5-значный сервисный код. Например: Е 61 10

Глоссарий

Альбом

Часть музыкальных произведений на data CD диске, содержащем звуковые дорожки MP3.

Dolby Digital

Этот звуковой формат для кинотеатров представляет собой дальнейшее развитие формата Dolby Pro Logic Surround. В этом формате задние громкоговорители выдают стереозвук с расширенным частотным диапазоном. Кроме того, имеется независимый канал низкочастотного громкоговорителя для глубоких басовых составляющих. Этот формат также называют "5.1", поскольку канал низкочастотного громкоговорителя считается каналом 0.1 (т.к. он работает только в том случае, если требуется эффект глубоких басовых звуков). Все шесть каналов в этом формате записываются отдельно для обеспечения четкого разделения каналов. Более того, поскольку выполняется цифровая обработка всех сигналов, качество сигнала снижается гораздо меньше.

Dolby Pro Logic Surround

Один из методов декодирования формата Dolby Surround. Dolby Pro Logic Surround создает четыре канала из двухканального звукового источника. По сравнению с системой Dolby Surround предыдущего поколения, система Dolby Pro Logic Surround обеспечивает более естественное панорамирование между левым и правым каналами и более четкое позиционирование звучания. Для наиболее полного использования возможностей системы Dolby Pro Logic Surround потребуется одна пара задних громкоговорителей и центральный громкоговоритель. Через задние громкоговорители выдается монофонический звук.

Dolby Pro Logic II

Dolby Pro Logic II создает пять выходных всечастотных каналов из двухканального звукового источника. Это достигается за счет использования усовершенствованного декодера объемного звучания со сверхчистой матрицей, который извлекает пространственные свойства оригинальной записи без добавления новых звуков или тональных окрасок.

Режим кино

Режим кино предназначен для использования с телевизионными стерео спектаклями, и все программы кодируются в формате Dolby Surround. В результате получается улучшенная направленность звукового поля, приближающаяся по качеству к качеству звучания дискретных каналов 5.1.

Режим музыки

Режим музыки предназначен для использования со стереозаписями и обеспечивает широкое глубокое звуковое пространство.

DTS

Технология сжатия цифрового звука, которая разработана фирмой Digital Theater Systems, Inc. Эта технология поддерживает 5.1-канальный объемный звук. В этом формате задний канал - стереофонический, а также имеется дискретный канал низкочастотного громкоговорителя. DTS предоставляет такое же 5.1-канальное высококачественное цифровое звучание. Благодаря отдельной записи данных всех каналов и цифровой обработке обеспечивается хорошее разделение каналов.

DVD

Диск, содержащий до 8 часов видеозаписей, такого же диаметра, что и обычный CD диск.

Емкость однослойного одностороннего DVD диска составляет 4,7 Гб (гигабайт), что в 7 раз больше, чем на CD диске. Более того, емкость двухслойного одностороннего DVD диска составляет 8,5 Гб, однослойного двустороннего DVD - 9,4 Гб, а двухслойного вустороннего DVD - 17 Гб.

Для хранения данных изображения используется формат MPEG 2, один из всемирных стандартов технологии цифрового сжатия. Данные изображения сжимаются до 1/40 своего первоначального размера. Кроме того, DVD использует технологию переменной скорости кодирования, что позволяет изменять способ обработки данных в зависимости от состояния изображения. Аудиоданные записываются в формате Dolby Digital, а также PCM, что позволяет получить звучание с более четким эффектом присутствия.

Более того, DVD диски имеют различные усовершенствованные функции, такие как различные ракурсы, многоязыковая поддержка и доступ.

Super Audio CD

Этот аудиоформат основан на текущих стандартах аудио компакт-дисков, но включает в себя больше информации, что обеспечивает лучшее качество звука. Существуют три типа дисков: однослойные, двухслойные и гибридные. Гибридный диск содержит данные стандартного аудио CD диска и Super Audio CD диска.

VIDEO CD

Компакт-диск, содержащий видеозаписи. Для хранения данных изображения используется формат MPEG 1, один из всемирных стандартов технологии цифрового сжатия. Данные изображения сжимаются до 1/140 своего первоначального размера. Благодаря этому VIDEO CD диск диаметром 12 см может содержать видеозаписи, продолжительностью до 74 минут. VIDEO CD диски также содержат сжатые аудиоданные. Звуки, не воспринимаемые человеческим ухом, сжимаются. Звуки, которые человек способен различать, остаются несжатыми. На VIDEO CD диски можно записать в 6 раз больше аудиоинформации, чем на обычные аудио компакт-диски.

Существуют 2 версии VIDEO CD дисков.

- Версия 1.1: Можно воспроизводить только видеоизображение и звук.
- Версия 2.0: Можно воспроизводить неподвижные изображения с высоким разрешением, а также использовать функции PBC.

Данная система поддерживает обе версии дисков.

Глава

Наибольшие по продолжительности участки изображения или музыкального фрагмента на DVD диске: фильм и т.д. в видеопрограмме или полный альбом в аудиопрограмме.

Дорожка

Часть картины или музыкального произведения на Super Audio CD, CD, VIDEO CD или MP3 дисках. Альбом состоит из нескольких композиций (только MP3).

Доступ

Функция DVD диска, позволяющая ограничить воспроизведение диска в соответствии с возрастом зрителя согласно принятым нормам в каждой отдельной стране. Ограничение на разных дисках может быть различным. Когда активизирована эта функция, воспроизведение может быть полностью запрещено, либо сцены жестокости вырезаны или заменены другими эпизодами и т.д.

Кинопрограмма, видеопрограмма

DVD диски можно подразделить на кино- и видеопрограммы. DVD диски кинопрограмм содержат такие же изображения (24 кадра в секунду), как и те, что демонстрируются в кинотеатрах. На DVD дисках с видеопрограммами, например, телевизионными драматическими и комедийными сериалами, отображаются изображения со скоростью 30 кадров (или 60 полей) в секунду.

Код региона

Эта система используется для защиты авторских прав. Код региона имеется на каждой DVD системе или DVD диске и соответствует региону, в котором он был продан. Каждый код региона указан на системе, а также на упаковке диска. Система может воспроизводить диски, которые соответствуют ее коду региона. Эта система может также воспроизводить диски с обозначением “”. Региональное ограничение может действовать, даже если код региона не указан на DVD диске.

Контроль воспроизведения (PBC)

Сигналы, записанные на VIDEO CD дисках (версии 2.0) для контроля воспроизведения. Используя экраны меню, записанные на VIDEO CD дисках с функциями PBC, можно воспроизводить простые интерактивные программы, программы с функциями поиска и т.д.

Прогрессивный формат

В отличие от чересстрочного формата, в котором для формирования кадра попеременно отображаются чередующиеся строки изображения (поля), в прогрессивном формате все

изображение отображается полностью в виде одного кадра. Это значит, что, если в чересстрочном формате в секунду отображается 30 кадров (60 полей), то в прогрессивном формате в секунду отображается 60 кадров. Общее качество изображения повышается, а неподвижные изображения, текст и горизонтальные линии отображаются резче. Эта система совместима с прогрессивным форматом 480.

Раздел

Части на DVD диске, содержащие изображения или музыку, которые меньше по размеру, чем главы. Глава состоит из нескольких разделов.

Сцена

На VIDEO CD диске с функциями PBC (контроля воспроизведения) экраны меню, подвижные и неподвижные изображения подразделяются на части, которые называются “сценами”.

Функция нескольких ракурсов

На некоторых DVD дисках записываются сцены с различными ракурсами, т.е. снятые видеокамерами с разных точек.

Функция нескольких языков

На некоторых DVD дисках звук и субтитры в изображении записаны на нескольких языках.

Цифровой звук кино (DCS)

Это общее название для объемного звука, который создается с использованием технологии обработки цифрового сигнала, разработанной корпорацией Sony. В отличие от предыдущих объемных звуковых полей, которые в основном были направлены на воспроизведение музыки, технология Digital Cinema Sound специально разработана для кинофильмов.

Чересстрочный формат

При использовании чересстрочного формата единое “поле” формируется путем отображения каждой второй строки изображения; это стандартный способ передачи телевизионного изображения. Четное поле формируется четными строками изображения, а нечетное поле - его нечетными строками.

Технические характеристики

Усилитель

Стереорежим	100 Вт + 100 Вт (3 Ом при 1 кГц, общий коэффициент нелинейных искажений 10 %)
Режим объемного звучания	Передние: 100 Вт + 100 Вт Центральный*: 100 Вт Задние*: 100 Вт + 100 Вт (3 Ом при 1 кГц, общий коэффициент нелинейных искажений 10 %) Низкочастотный громкоговоритель*: 100 Вт (3 Ом при 100 Гц, общий коэффициент нелинейных искажений 10 %)

* Звук может отсутствовать в зависимости от параметров звукового поля и источника.

Входы (аналоговые)	VIDEO 1, 2 (ВИДЕО 1, 2): Чувствительность: 150 мВ Сопротивление: 50 кОм
Входы (цифровые)	VIDEO 2 (ВИДЕО 2) (оптический): Чувствительность: –
Выходы (аналоговые)	VIDEO 1 (AUDIO OUT) (ВИДЕО 1 (АУДИОВЫХОД)): Напряжение: 2 В Сопротивление: 1 кОм PHONES (ГОЛОВНЫЕ ТЕЛЕФОНЫ): Допускается подключение высокоомных и низкоомных наушников

Система Super Audio CD/DVD

Лазер	Полупроводниковый лазер (Super Audio CD/DVD: $\lambda = 650 \text{ nm}$) (CD: $\lambda = 780 \text{ nm}$) Продолжительность излучения: непрерывное
Система формата сигнала	NTSC или NTSC/PAL
Частотная характеристика (в режиме 2 CH STEREO)	DVD (PCM): 2 Гц – 22 кГц ($\pm 1,0 \text{ дБ}$) CD: 2 Гц – 20 кГц ($\pm 1,0 \text{ дБ}$)
Отношение сигнал-шум	Более 80 дБ (только разъемы VIDEO 1 (AUDIO))
Коэффициент нелинейных искажений	Менее 0,03 %

FM-тюнер

Система	Система цифрового синтезатора с кварцевой фазовой подстройкой частоты
Диапазон настройки	87,5 – 108,0 МГц (с шагом 50 кГц)
Антенна	Проволочная антенна FM
Разъемы для подключения антенны	75 Ом, несбалансированные
Промежуточная частота	10,7 МГц

AM-тюнер

Система	Система цифрового синтезатора с кварцевой фазовой подстройкой частоты
Диапазон настройки	
Модели для Европы, Ближнего Востока и Филиппин:	531 – 1602 кГц (с шагом настройки 9 кГц)
Другие модели:	531 – 1602 кГц (с установленным шагом настройки 9 кГц) 530 – 1710 кГц (с установленным шагом настройки 10 кГц)
Антенна	Рамочная антенна
Промежуточная частота	450 кГц

продолжение на следующей странице

Видео

Входы

Видео: 1 Vp-p, 75 Ом

Выходы

Видео: 1 Vp-p, 75 Ом

S-video:

Y: 1 Vp-p, 75 Ом

C: 0,286 Vp-p, 75 Ом

КОМПОНЕНТ:

Y: 1 Vp-p, 75 Ом

P_B/C_B, P_R/C_R: 0,7 Vp-p 75 Ом

Громкоговорители

Передние/Задние

Система громкоговорителей	Фазоинверторного типа
Динамик	диаметр 50 мм конического типа ×4, диаметр 25 мм симметричного купольного типа
Номинальное сопротивление	3 Ом
Размеры (прибл.)	66 × 1050 × 75 мм (ш/в/г)
Масса (прибл.)	3,25 кг

Центральный

Система громкоговорителей	Фазоинверторного типа
Динамик	диаметр 50 мм конического типа ×4, диаметр 25 мм симметричного купольного типа
Номинальное сопротивление	3 Ом
Размеры (прибл.)	471 × 69 × 75 мм (ш/в/г)
Масса (прибл.)	1,225 кг

Низкочастотный громкоговоритель

Система громкоговорителей	Фазоинверторного типа
Динамик	диаметр 200 мм конического типа
Номинальное сопротивление	3 Ом
Размеры (прибл.)	217 × 402 × 217 мм (ш/в/г)
Масса (прибл.)	6,4 кг

Общие характеристики

Требования к источнику питания

Модель для Европы: 230 В переменного тока, 50/60 Гц

Модель для Азии и Австралии:

220 – 240 В переменного тока, 50/60 Гц

Модель для Мексики: 120 В переменного тока, 60 Гц

Модель для Тайваня: 110 – 120 В переменного тока, 50/60 Гц

Другие модели: 110 – 240 В/220 – 240 В переменного тока, 50/60 Гц

Потребляемая мощность 135 Вт (120 В переменного тока) 135 Вт (230 В переменного тока)

1 Вт (120 В переменного тока) 2 Вт (230 В переменного тока) (в режиме экономии энергии)

Размеры (прибл.) 355 × 60 × 323 мм (ш/в/г), включая выступающие части

Масса (прибл.) 3,8 кг

Рабочая температура от 5°C до 35°C

Влажность во время работы 5 % – 90 %

Входящие в комплект принадлежности

См. стр. 16.

Конструкция и характеристики могут быть изменены без предварительного уведомления.

Перечень кодов языков

Подробнее см. на стр. 46, 53, 66.

Написание названий языков соответствует стандарту ISO 639: 1988 (E/F).

Код языка	Код языка	Код языка	Код языка
1027 Afar	1183 Irish	1347 Maori	1507 Samoan
1028 Abkhazian	1186 Scots Gaelic	1349 Macedonian	1508 Shona
1032 Afrikaans	1194 Galician	1350 Malayalam	1509 Somali
1039 Amharic	1196 Guarani	1352 Mongolian	1511 Albanian
1044 Arabic	1203 Gujarati	1353 Moldavian	1512 Serbian
1045 Assamese	1209 Hausa	1356 Marathi	1513 Siswati
1051 Aymara	1217 Hindi	1357 Malay	1514 Sesotho
1052 Azerbaijani	1226 Croatian	1358 Maltese	1515 Sundanese
1053 Bashkir	1229 Hungarian	1363 Burmese	1516 Swedish
1057 Byelorussian	1233 Armenian	1365 Nauru	1517 Swahili
1059 Bulgarian	1235 Interlingua	1369 Nepali	1521 Tamil
1060 Bihari	1239 Interlingue	1376 Dutch	1525 Telugu
1061 Bislama	1245 Inupiak	1379 Norwegian	1527 Tajik
1066 Bengali; Bangla	1248 Indonesian	1393 Occitan	1528 Thai
1067 Tibetan	1253 Icelandic	1403 (Afan)Oromo	1529 Tigrinya
1070 Breton	1254 Italian	1408 Oriya	1531 Turkmen
1079 Catalan	1257 Hebrew	1417 Punjabi	1532 Tagalog
1093 Corsican	1261 Japanese	1428 Polish	1534 Setswana
1097 Czech	1269 Yiddish	1435 Pashto; Pushto	1535 Tonga
1103 Welsh	1283 Javanese	1436 Portuguese	1538 Turkish
1105 Danish	1287 Georgian	1463 Quechua	1539 Tsonga
1109 German	1297 Kazakh	1481 Rhaeto- Romance	1540 Tatar
1130 Bhutani	1298 Greenlandic	1482 Kirundi	1543 Twi
1142 Greek	1299 Cambodian	1483 Romanian	1557 Ukrainian
1144 English	1300 Kannada	1489 Russian	1564 Urdu
1145 Esperanto	1301 Korean	1491 Kinyarwanda	1572 Uzbek
1149 Spanish	1305 Kashmiri	1495 Sanskrit	1581 Vietnamese
1150 Estonian	1307 Kurdish	1498 Sindhi	1587 Volapük
1151 Basque	1311 Kirghiz	1501 Sangho	1613 Wolof
1157 Persian	1313 Latin	1502 Serbo-Croatian	1632 Xhosa
1165 Finnish	1326 Lingala	1503 Singhalese	1665 Yoruba
1166 Fiji	1327 Laothian	1505 Slovak	1684 Chinese
1171 Faroese	1332 Lithuanian	1506 Slovenian	1697 Zulu
1174 French	1334 Latvian; Lettish		
1181 Frisian	1345 Malagasy		
			1703 Не определен

Список меню настройки DVD

С помощью меню настройки DVD можно устанавливать следующие элементы. Порядок отображаемых элементов может отличаться от того, в котором они действительно отображены на дисплее.

НАСТРОЙКА ЯЗЫКОВ

- ЭКРАН — (Выбор нужного языка из списка отображаемых языков.)
- DVD МЕНЮ — (Выбор нужного языка из списка отображаемых языков.)
- ЗВУК — (Выбор нужного языка из списка отображаемых языков.)
- СУБТИТРЫ — (Выбор нужного языка из списка отображаемых языков.)

УСТАНОВКИ

- СИСТЕМА ЦВЕТНОСТИ*
 - АВТО
 - PAL
 - NTSC
- ДОСТУП
 - УРОВЕНЬ
 - Выкл
 - 8.
 - 7. NC17
 - 6. R
 - 5.
 - 4. PG13
 - 3. PG
 - 2.
 - 1. G
 - СТАНДАРТНЫЙ
 - США
 - ДРУГИЕ →
 - ИЗМЕНЕНИЕ ПАРОЛЯ
- ВЫБОР РАЗДЕЛА
 - Выкл
 - АВТО

НАСТРОЙКА ЭКРАНА

- ТИП ЭКРАНА
 - 16:9
 - 4:3
 - 4:3 СКАН
- ЗАСТАВКА
 - ВКЛ
 - ВЫКЛ
- ФОН
 - С ДИСКА
 - ГРАФИКА
 - ГОЛУБОЙ
 - ЧЕРНЫЙ
- КОМПОНЕНТ ВЫХОД
 - INTERLACE
 - PROGRESSIVE

НАСТРОЙКА АС

- РАЗМЕР
 - ПЕРЕДНИЕ — ДА
 - ЦЕНТРАЛЬНЫЙ
 - ДА
 - НЕТ
 - ЗАДНИЕ
 - СЗАДИ
 - ВНИЗУ
 - ВВЕРХУ
 - СБОКУ
 - ВНИЗУ
 - ВВЕРХУ
 - НЕТ
 - САБВУФЕР — ДА
- РАССТОЯНИЕ
 - ПЕРЕДНИЕ — 1,0 м ~ 15 м
 - ЦЕНТРАЛЬНЫЙ — 0 м ~ 15 м
 - ЗАДНИЕ — 0 м ~ 15 м
- УРОВЕНЬ
 - ЦЕНТРАЛЬНЫЙ — -6 дБ ~ +6 дБ
 - ЗАДНИЕ — -6 дБ ~ +6 дБ
 - САБВУФЕР — -6 дБ ~ +6 дБ
- БАЛАНС
 - ПЕРЕДНИЕ — 6 шагов влево или вправо
 - ЗАДНИЕ — 6 шагов влево или вправо
- ТЕСТ СИГНАЛ
 - Выкл
 - Вкл

СБРОС

- ДА

* Только для моделей, поставляемых в страны Азии и Австралию.

Указатель

Численные значения

16:9 66
4:3 66
4:3 СКАН 66

A
AMP MENU (AMP МЕНЮ) 25

ANGLE (ПАКУРС) 52
AUDIO (ЗВУК) 46, 65

Альбом 7, 76
АЛЬБОМ 35, 41

B
BAND (ДИАПАЗОН) 29

D
DIMMER (СВЕЧЕНИЕ) 28
Dolby Digital 76
Dolby Pro Logic Surround 76
DTS 77
DVD 33, 77
DVD MENU (DVD МЕНЮ) 33, 65

M
MEMORY (ПАМЯТЬ) 29
MP3 35
MUTING (ОТКЛЮЧЕНИЕ ЗВУКА) 32

N
NAME (НАЗВАНИЕ) 62

P
PLAY MODE (РЕЖИМ ВОСПРОИЗВЕДЕНИЯ) 36, 38

R
RDS 62
REPEAT (ПОВТОР) 39

S
S VIDEO 22
SUBTITLE (СУБТИТРЫ) 53, 66
Super Audio CD 77

T
TIME (ВРЕМЯ) 42, 43
TITLE (ГЛАВА) 41
TRACK (РАЗДЕЛ) 41

V
VIDEO CD диск 34, 77

Б, В
БАЛАНС 27, 71
Батарейки 17
Возобновленное воспроизведение 32
Воспроизведение PBC 34, 78
ВЫБОР РАЗДЕЛА 68

Г
Глава 7, 77

Д
Дисплей передней панели 11
Дорожка 7, 77
ДОСТУП 56, 68, 78

З
Задняя панель 12
Замедленное воспроизведение 40
ЗАСТАВКА 67
Звуковое поле 48

И
ИНДЕКС 42
Индекс 7
Используемые диски 7

K
Код региона 8, 78
КОМПОНЕНТ ВЫХОД 67
Краткий обзор 16

M
Меню управления 14

H
НАСТРОЙКА АС 69
НАСТРОЙКА ЭКРАНА 66
НАСТРОЙКА ЯЗЫКОВ 65
Непрерывное воспроизведение
CD диск/VIDEO/Super Audio CD/DVD/MP3 31

O
Обращение с дисками 9
ОБЩАЯ ЗАЩИТА ОТ ПРОСМОТРА 54

П
Передняя панель 10
Перемотка вперед 40
Перемотка назад 40
Подключение антенн 20

Подключение системы громкоговорителей 17
Поиск определенного места путем просмотра на экране телевизора 40
Поиск и устранение неисправностей 72
ПОИСК ПО ВРЕМЕНИ 41
Предварительная настройка станции 29, 61
Программное воспроизведение 36
ПРОИЗВОЛЬНОЕ ВОСПР 38
Произвольное воспроизведение 38
Пульт дистанционного управления 13, 59

P
Радиоприемник 61
РАЗДЕЛ 42
Раздел 7, 78
РАЗМЕР 25, 69
РАССТОЯНИЕ 26, 70

C
СБРОС 65
СИСТЕМА ЦВЕТНОСТИ 68
Сканирование 40
СЦЕНА 14
Сцена 7, 78

T
Телевизор и видеоаппаратура
Подключения 22
ТЕСТ СИГНАЛ 71
ТИП ЭКРАНА 66

У
УРОВЕНЬ 27, 70
УСТАНОВКИ 68

Ф
ФОН 67
Функция нескольких ракурсов 52
Функция нескольких языков 46

Э
ЭКРАН 65
Экранный дисплей
Дисплей меню управления 14
дисплей установок 64

Краткое руководство для пульта дистанционного управления

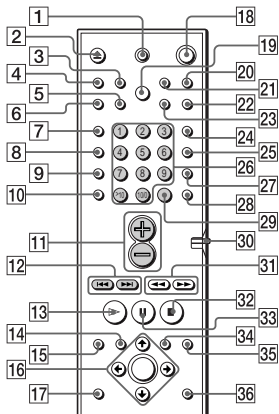

☼ На работу темных кнопок влияет положение переключателя COMMAND MODE DVD TV. Описание кнопок на темном фоне соответствует положению TV этого переключателя.

Примечание

В пульте дистанционного управления данного аппарата применяются стандартные сигналы команд, как и у других устройств DVD Sony. Поэтому при нажатии некоторых кнопок могут срабатывать другие DVD-устройства Sony.

- 1 **TV I/⏻ (Телевизор вкл/ожидание)**
Включение и выключение телевизора.
- 2 **▲ EJECT**
Извлечение диска.
- 3 **NAME**
Активизация функции названия.
- 4 **STEREO/MONO**
Переключение между монофоническим и стереофоническим режимами при приеме стереопрограмм в диапазоне FM.
- 5 **MEMORY**
Нажмите, чтобы сохранить запрограммированную станцию.
- 6 **CLEAR**
Нажмите для возврата к непрерывному воспроизведению и т.д.
- 7 **PLAY MODE**
Выбор режима программного или произвольного воспроизведения.
- 8 **AUDIO**
Изменение звука при воспроизведении DVD или VIDEO CD диска.
- 9 **ANGLE**
Изменение ракурсов при воспроизведении DVD диска.
- 10 **SUBTITLE**
Отображение меню "СУБТИТРЫ" на дисплее меню управления.
- 11 **VOL +/-**
Регулировка громкости системы.
TV: регулировка громкости телевизора.
- 12 **◀◀/▶▶, PREV/NEXT, TV CH -/+ , PRESET +/-**
◀◀/▶▶ PREV/NEXT: нажмите для перехода к следующему разделу или дорожке или для возврата к предыдущему разделу или дорожке.
PRESET +/-: сканирование всех запрограммированных станций.
TV CH +/-: выбор телевизионного канала

- 13 **▷ PLAY/SELECT**
Воспроизведение диска.
- 14 **DVD TOP MENU**
Отображение меню глав на экране телевизора.
- 15 **DVD DISPLAY**
Отображение дисплея меню управления на экране телевизора для установки и настройки элементов.
- 16 **←/↑/↓/→/ENTER**
Выбор и применение элементов или настроек.
- 17 **DVD SETUP**
Отображение дисплея установок на экране телевизора для установки и настройки элементов.
- 18 **⏻ (ожидание)**
Включение и отключение питания системы.
- 19 **DIMMER**
Двухпозиционное изменение яркости дисплея передней панели.
- 20 **TV/VIDEO**
Изменение режима входа телевизора.
- 21 **REPEAT**
Отображение дисплея "ПОВТОР" на экране телевизора.
- 22 **MUTING**
Отключение звука.
- 23 **TIME**
Отображение времени воспроизведения диска и т.д. на дисплее передней панели.
- 24 **FUNCTION**
Выбор компонента, который необходимо использовать.
- 25 **BAND**
Выбор диапазона AM или FM.
- 26 **Номерные кнопки***
Выбор значений параметров настройки.
TV: выбор номеров каналов.
- 27 **SOUND FIELD**
Выбор звукового поля.
- 28 **DISPLAY**
Переключение между элементами, отображаемыми на дисплее передней панели.
- 29 **ENTER**
Применение элементов или настроек.
TV: нажмите после выбора номера канала
- 30 **Переключатель COMMAND MODE DVD TV**
Переключение источника входного сигнала для телевизора (телевизор или DVD).
- 31 **◀◀/▶▶, ◀/▶ SLOW, TUNING +/-**
◀◀/▶▶ (SCAN): поиск определенной точки во время просмотра изображения воспроизводимого диска.
◀/▶ SLOW: замедленное воспроизведение диска в режиме паузы.
TUNING +/-: сканирование всех имеющихся радиостанций.
- 32 **■ STOP**
остановка воспроизведения диска.
- 33 **⏸ PAUSE**
Установка паузы при воспроизведении диска.
- 34 **DVD MENU**
Отображение меню DVD диска на экране телевизора.
- 35 **↶ RETURN**
Нажмите для возврата к ранее выбранному экрану и т.д.
- 36 **AMP MENU**
Отображение параметров установки громкоговорителей на дисплее передней панели.

* На некоторых телевизорах номер можно также ввести следующим образом:
Нажмите кнопку >10, затем введите номер.
(Например: для ввода номера 25 нажмите кнопку >10, а затем кнопки 2 и 5.)