

DVD Home Theatre System

Инструкции по эксплуатации



MP3

*Digital Direct
Twin Drive Subwoofer*

DAV-SR4W

ПРЕДУПРЕЖДЕНИЕ

Для предотвращения возгорания или поражения электрическим током берегите систему от воздействия дождя или влаги.

Не устанавливайте аппарат в тесных местах, например, на книжной полке или в стенном шкафу.

Для предотвращения возгорания не закрывайте вентиляционные отверстия аппарата газетами, скатертями, занавесками и т.д. Кроме того, не ставьте на систему горящие свечи.

Для предотвращения возгорания или поражения электрическим током не ставьте на систему предметы, наполненные жидкостями, например, вазы.



Не выбрасывайте батарейку вместе с обычными домашними отходами, ее следует утилизировать как химические отходы.

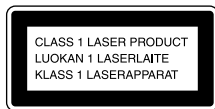

Данное устройство классифицируется как ЛАЗЕРНЫЙ аппарат КЛАССА 1. Ярлык находится на нижней панели аппарата.



Изготовитель: Сони Корпорейшн
Адрес: 6-7-35 Киташинагава, Шинагава-ку,
Токио 141-0001, Япония

Страна-производитель: Корея

Меры предосторожности

Безопасность

- В случае попадания внутрь корпуса посторонних предметов отключите проигрыватель от сети и не пользуйтесь им, пока его не проверит специалист.
- Пока аппарат включен в электророзетку, на него по-прежнему подается электропитание, даже если сам аппарат выключен.
- Если Вы не собираетесь использовать аппарат длительное время, отключите его от электрической розетки. При отключении кабеля тяните за вилку, а не за шнур.

Установка

- Обеспечьте достаточную циркуляцию воздуха для предотвращения нагрева аппарата.
- Не располагайте аппарат на мягких поверхностях (коврах, одеялах и т.п.) или возле мягких материалов (шторы, драпировки), которые могут блокировать вентиляционные отверстия.
- Не устанавливайте аппарат возле источников тепла, таких как радиаторы или воздуховоды, а также в местах попадания прямого солнечного света; оберегайте аппарат от чрезмерной пыли, механической вибрации и ударов.
- Не устанавливайте аппарат в наклонном положении. Он предназначен для работы только в горизонтальном положении.
- Держите аппарат и диски вдали от источников магнитного излучения, таких как микроволновые печи или большие громкоговорители.
- Не ставьте на аппарат тяжелые предметы.
- Если система домашнего кинотеатра DVD внесена непосредственно из холодного места в теплую комнату, внутри нее может образоваться конденсат и повредить линзы. При первоначальной установке аппарата или в случае его перемещения из холодного места в теплую комнату подождите около получаса, прежде чем приступать к его эксплуатации.

Добро пожаловать!

Благодарим за покупку системы домашнего кинотеатра DVD фирмы Sony. Перед эксплуатацией системы внимательно прочтите данное руководство и храните его под рукой.

Меры предосторожности

Источники питания

Кабель питания переменного тока необходимо заменять только в специализированной ремонтной мастерской.

Установка

- Установите систему в месте с достаточной вентиляцией для предотвращения нагрева системы.

- При воспроизведении на высокой громкости в течение продолжительного времени корпус может нагреться. Это не является признаком неисправности. Тем не менее, прикасаться к корпусу не следует. Не устанавливайте систему в ограниченном пространстве с плохой вентиляцией, так как это может привести к перегреву.
- Не кладите ничего на систему, чтобы не перекрывать вентилятор и вентиляционные отверстия. Не располагайте систему на мягкой поверхности, например, на ковре, который может блокировать вентиляционные отверстия на нижней стороне системы. Данная система содержит усилитель высокой мощности. Если перекрыть вентилятор или вентиляционные отверстия аппарата, он может перегреться и выйти из строя.
- Не располагайте систему возле источников тепла или в местах попадания прямого солнечного света, чрезмерно запыленных местах или в местах с повышенной вибрацией.

Эксплуатация

- Если система перенесена непосредственно из холодного места в теплое или установлена в комнате с повышенной влажностью, на линзах внутри системы может образоваться конденсат. Если это произойдет, система может работать ненадлежащим образом. В этом случае выньте диск и оставьте систему включенной примерно на полчаса до тех пор, пока не испарится влага.
- Перед транспортировкой системы извлеките из нее диск. Если Вы этого не сделаете, диск может быть поврежден.
- В целях экономии электроэнергии систему можно перевести в режим ожидания, нажав кнопку  (загорится индикатор STANDBY). Чтобы отключить систему полностью, извлеките провод питания из розетки.

Регулировка громкости

Не увеличивайте уровень громкости во время прослушивания фрагмента с низким уровнем входного сигнала или совсем без звуковых сигналов. В этом случае возможно повреждение громкоговорителей при внезапном воспроизведении участка с пиковым уровнем звука.

Очистка

Протирайте корпус, панель и регуляторы мягкой тканью, слегка смоченной раствором нейтрального моющего средства.

Использование любых типов абразивных

подушечек, чистящих порошков или растворителей, например, спирта или бензина, запрещено.

При возникновении вопросов или проблем с Вашей системой обратитесь к ближайшему дилеру Sony.

Чистящие диски

Не используйте имеющиеся в продаже чистящие диски для CD/DVD. Это может привести к неисправности.

Цвета телевизора

Если при работе громкоговорителей возникают искажения цветопередачи на экране телевизора, немедленно выключите телевизор и включите его через 15-30 минут. Если искажения в отображении цветов не устраняются, увеличьте расстояние между громкоговорителями и телевизором.





Табличка с указанием названия модели и ее характеристик находится на нижней панели аппарата.

ВАЖНОЕ ЗАМЕЧАНИЕ

Внимание: Данная система позволяет удерживать неподвижное видеоизображение или изображение экранного дисплея на экране телевизора неограниченно долго. Если оставить неподвижное видеоизображение или изображение экранного дисплея на экране телевизора на продолжительное время, это может повредить экран телевизора. В особенности это относится к проекционным телевизорам.

Переноска системы

При переноске системы выполните следующую процедуру, чтобы предотвратить повреждение внутренних узлов.

- 1 Убедитесь, что диск удален из системы.
- 2 Нажимая кнопку FUNCTION, выберите "DVD".
- 3 Нажмите одновременно кнопки ,  и . На дисплее передней панели появится индикация "MECHA LOCK".
Для отмены нажмите кнопку .
- 4 Извлеките провод питания из розетки.

Содержание

| | |
|---|----|
| Добро пожаловать! | 2 |
| Меры предосторожности..... | 2 |
| О данном руководстве | 6 |
| На данной системе можно воспроизводить следующие диски..... | 6 |
| Термины для дисков..... | 6 |
| Примечания относительно дисков.. | 9 |
| Руководство по дисплею меню управления | 10 |

Начало работы

| | |
|---|----|
| Распаковка | 12 |
| Установка батареек в пульт..... | 12 |
| Шаг 1: Подключение системы громкоговорителей..... | 13 |
| Шаг 2: Подключение антенн..... | 21 |
| Шаг 3: Подключение телевизора и видеоаппаратуры..... | 23 |
| Шаг 4: Подключение кабеля электропитания | 26 |
| Шаг 5: Настройка радиосистемы .. | 27 |
| Шаг 6: Быстрая установка | 32 |
| Настройка аудиосистемы..... | 34 |

Воспроизведение дисков

| | |
|---|----|
| Воспроизведение дисков | 36 |
| Возобновление воспроизведения с точки останова диска | 38 |
| (возобновление воспроизведения) | |
| Использование меню DVD | 39 |
| Воспроизведение VIDEO CD дисков с функциями PBC (версия 2.0) 40 (воспроизведение PBC) | |
| Воспроизведение звуковой дорожки MP3..... | 41 |
| Воспроизведение файлов изображений JPEG | 43 |
| Создание собственной программы | 46 |
| (программное воспроизведение) | |

| | |
|---|----|
| Воспроизведение в произвольном порядке | 48 |
| (произвольное воспроизведение) | |
| Повторное воспроизведение..... | 50 |
| (повторное воспроизведение) | |
| Поиск определенного места на диске..... | 51 |
| (сканирование, замедленное воспроизведение) | |
| Поиск главы/раздела/дорожки/ индекса/альбома/файла | 52 |
| Просмотр информации о диске..... | 55 |

Настройка звука

| | |
|---|----|
| Изменение параметров звука | 60 |
| Прослушивание объемного звука..... | 62 |
| Выбор режима Surround Back Decoding..... | 67 |
| Использование звуковых эффектов | 69 |

Использование различных дополнительных функций

| | |
|--|----|
| Смена ракурсов..... | 70 |
| Отображение субтитров..... | 71 |
| Блокировка дисков | 72 |
| (ОБЩАЯ ЗАЩИТА ОТ ПРОСМОТРА, ДОСТУП) | |

Прочие функции

| | |
|---|----|
| Управление телевизором с помощью прилагаемого пульта дистанционного управления | 77 |
| Функция SONY TV DIRECT | 79 |
| Использование видео- или других устройств..... | 81 |
| Наслаждение мультимплексным радиосигналом (DUAL MONO)..... | 81 |
| Прослушивание радиоприемника | 82 |

| | |
|---|----|
| Использование системы радиоданных (RDS) | 85 |
| Использование таймера отключения..... | 86 |
| Изменение яркости дисплея передней панели | 86 |
| Восстановление настроек по умолчанию | 87 |

Настройки и регулировки

| | |
|--|-----|
| Использование дисплея настроек .. | 88 |
| Установка языка дисплея или звуковой дорожки | 89 |
| (НАСТРОЙКА ЯЗЫКОВ) | |
| Установки для дисплея | 90 |
| (НАСТРОЙКА ЭКРАНА) | |
| Пользовательские установки..... | 92 |
| (УСТАНОВКИ) | |
| Установки для громкоговорителей..... | 93 |
| (НАСТРОЙКА АС) | |
| Быстрая настройка и сброс системы..... | 101 |
| (УСТАНОВКА) | |

Дополнительная информация

| | |
|--|---------------|
| Поиск и устранение неисправностей | 102 |
| Технические характеристики..... | 106 |
| Глоссарий | 108 |
| Указатель деталей и органов управления | 113 |
| Перечень кодов языков..... | 118 |
| Список меню настройки DVD..... | 119 |
| Список меню АМР | 121 |
| Указатель | 122 |
| Краткое руководство для пульта дистанционного управления | Задняя крышка |

О данном руководстве

- Инструкции в данном руководстве относятся к органам управления на пульте дистанционного управления. Вы можете также использовать органы управления на системе с теми же или подобными названиями, как на пульте дистанционного управления.
- В этом руководстве используются следующие символы.

| Символ | Значение |
|---|--|
|  | Функции, доступные в режиме DVD VIDEO, DVD-R/DVD-RW (режим видео) и DVD+R/DVD+RW |
|  | Функции, доступные в режиме VIDEO CD |
|  | Функции, доступные в режиме CD |
|  | Функции, доступные в режиме работы с дисками Super Audio CD и Audio CD |
|  | Функции, доступные для звуковых дорожек MP3* |
|  | Функции, доступные для файлов JPEG |

* MP3 (MPEG 1 Audio Layer 3) – это стандартный формат, установленный ISO/MPEG и предназначенный для сжатия аудиоданных.

На данной системе можно воспроизводить следующие диски

| Формат дисков | Логотип диска |
|----------------|---|
| DVD VIDEO |  |
| Super Audio CD |  SUPER AUDIO CD |

| Формат дисков | Логотип диска |
|---|--|
| VIDEO CD |  |
| Музыкальный компакт-диск |  |
| CD-R/CD-RW (аудиоданные) (файлы MP3) (файлы JPEG) |     |

Логотип “DVD VIDEO” является товарным знаком.

Термины для дисков

- **Глава**
Наиболее продолжительные участки изображения или музыкального фрагмента на диске DVD, видеофильма и т.п., а также в программном обеспечении для видео, либо альбом полностью в музыкальном программном обеспечении.
- **Раздел**
Части, содержащие изображения или музыку, которые меньше по размеру, чем главы. Глава состоит из нескольких разделов. В зависимости от диска подразделения на разделы может не быть.
- **Альбом**
Часть музыкальных произведений или изображений на диске DATA CD, содержащем звуковые дорожки MP3 или файлы JPEG.
- **Дорожка**
Часть изображения или музыкального произведения на дисках Super Audio CD, CD, VIDEO CD или MP3.

• **Индекс (Super Audio CD, CD) / видеоиндекс (VIDEO CD)**

Номер, разделяющий дорожку на участки, позволяющий легко найти нужную точку на диске VIDEO CD, Super Audio CD или CD. На некоторых дисках индексов может не быть.

• **Сцена**

На VIDEO CD диске с функциями PBC (стр. 40) экраны меню, движущиеся и неподвижные изображения подразделяются на части, которые называются “сценами”.

• **Файл**

Часть изображений на диске DATA CD, содержащем файлы изображений JPEG.

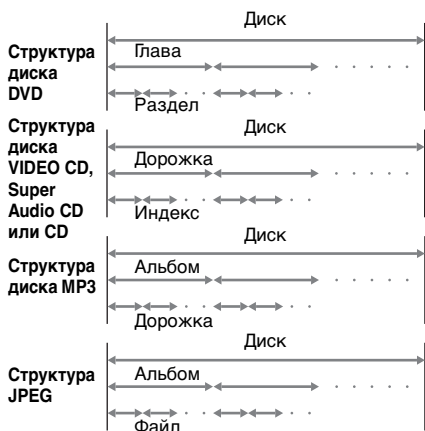

Примечание относительно функции PBC (Контроль воспроизведения) (диски VIDEO CD)

Данная система соответствует стандартам дисков VIDEO CD версий 1.1 и 2.0. В зависимости от типа диска возможно воспроизведение двух видов.

| Тип диска | Можно |
|---|---|
| Диски VIDEO CD без функций PBC (диски версии 1.1) | Воспроизводить видео (движущиеся изображения) и музыку. |

| | |
|---|--|
| Диски VIDEO CD с функциями PBC (диски версии 2.0) | Работать с интерактивными программами, используя экраны меню, отображаемые на телевизоре (Воспроизведение PBC), в дополнение к функциям воспроизведения видео, имеющимся у дисков версии 1.1. Более того, можно воспроизводить неподвижные изображения с высоким разрешением, если они имеются на диске. |
|---|--|

О дисках Multi Session CD

- На этом проигрывателе можно воспроизводить компакт-диски, записанные в режиме Multi Session, если в первом сеансе содержится звуковая дорожка MP3. Можно также воспроизводить все последующие звуковые дорожки MP3, записанные позже в других сеансах.
- На этом проигрывателе можно воспроизводить компакт-диски, записанные в режиме Multi Session, если в первом сеансе содержится файл изображения JPEG. Можно также воспроизводить все последующие файлы изображений JPEG, записанные позже в других сеансах.
- Если в первом сеансе записаны звуковые дорожки и изображения в формате музыкального диска CD или видео CD, будет воспроизводиться только первый сеанс.

Код региона

На задней панели системы нанесен код региона, означающий, что на нем можно воспроизводить диски DVD с тем же кодом региона.

Диски DVD со знаком  также можно воспроизводить на данной системе. Если Вы попытаетесь воспроизвести какой-либо другой диск DVD, на экране телевизора появится сообщение [Воспроизведение этого диска невозможно в связи с региональными ограничениями]. В зависимости от диска

DVD код региона на нем может быть не указан, хотя его воспроизведение в определенных регионах запрещено.

Примеры дисков, которые нельзя воспроизводить на этой системе

На данной системе нельзя воспроизводить следующие диски:

- Диски CD-ROM (кроме дисков, содержащих файлы с расширениями “MP3,” “.JPG,” или “.JPEG”)
 - Диски CD-R/CD-RW, кроме записанных в следующих форматах:
 - формат Audio CD
 - формат видеодиска CD
 - формат диска MP3/JPEG, удовлетворяющий требованиям ISO9660* Level 1/Level 2 или его расширенный формат Joliet
 - Данные на дисках CD-Extra
 - Диски DVD-ROM
 - Диски DVD Audio
 - Диски DVD-RAM
 - Диски DVD-RW, созданные в режиме VR (Video Recording)
 - Файл формата Progressive JPEG
- * Логический формат файлов и папок на дисках CD-ROM, определенный Международной организацией по стандартизации (ISO)

Не загружайте следующие диски:

- Диск DVD с другим кодом региона (стр. 7, 111).
- Диск нестандартной или некруглой формы (например, в форме открытки, сердца или звезды).
- Диск с бумажными и другими наклейками.
- Диск с остатками клейкой или целлофановой пленки.

Примечание по дискам CD-R/CD-RW/DVD-R/DVD-RW (режим видео)/DVD+R/DVD+RW

В отдельных случаях диски CD-R/CD-RW/DVD-R/DVD-RW (режим видео)/DVD+R/DVD+RW могут не воспроизводиться на этом проигрывателе из-за низкого качества записи, их физического состояния или характеристик

записывающего устройства и авторского программного обеспечения.

Диск не будет воспроизводиться, если сеанс его записи не был закрыт надлежащим образом. Для получения дополнительной информации см. инструкции по эксплуатации записывающего устройства.

Следует помнить, что нельзя воспроизводить диски формата Packet Write.

Музыкальные диски, закодированные с помощью технологий защиты авторских прав

Этот продукт предназначен для воспроизведения дисков, отвечающих требованиям стандарта Compact Disc (CD). В настоящее время некоторые звукозаписывающие компании выпускают различные музыкальные диски, закодированные с помощью технологий защиты авторских прав. Некоторые из этих дисков не отвечают требованиям стандарта CD, и их нельзя воспроизвести с помощью данного устройства.

Примечание относительно операций воспроизведения дисков DVD и VIDEO CD

Некоторые операции воспроизведения дисков DVD и VIDEO CD могут быть преднамеренно установлены фирмами-изготовителями программного обеспечения. Поскольку данная система воспроизводит диски DVD и VIDEO CD в соответствии с содержимым программного обеспечения фирм-изготовителей, некоторые функции могут быть недоступными. См. также инструкции, прилагаемые к дискам DVD и VIDEO CD.

Авторские права

При работе данного изделия применяется технология по защите авторских прав в соответствии с законами о патентах США и другими правами на интеллектуальную собственность. Данная технология по защите авторских прав должна использоваться только с разрешения Macrovision; она предназначена только для домашнего и другого ограниченного просмотра, если

нет специального разрешения Macrovision. Инженерный анализ и разборка запрещены.

В этой системе используется декодер объемного звучания с адаптивной матрицей Dolby* Digital и Dolby Pro Logic (II) и система цифрового звука DTS** Digital Surround.

* Изготовлено по лицензии компании Dolby Laboratories.

“Dolby”, “Pro Logic” и знак в виде двойной буквы D являются товарными знаками компании Dolby Laboratories.

** Изготовлено по лицензии Digital Theater Systems, Inc.

“DTS,” “DTS-ES,” “Neo:6,” и “DTS Digital Surround” являются товарными знаками Digital Theater Systems, Inc.

Примечания относительно дисков

Обращение с дисками

- Чтобы не испачкать диск, его следует удерживать за ребра. Не прикасайтесь к поверхности диска.
- Не наклеивайте на диск бумагу или клейкую ленту.



- Не подвергайте диск воздействию прямого солнечного света и не храните вблизи источников тепла, таких как трубопроводы горячего воздуха, не оставляйте его в автомобиле, припаркованном в солнечном месте, поскольку внутри салона автомобиля может значительно повыситься температура.
- После воспроизведения храните диск в футляре.

Очистка

- Перед воспроизведением протрите диск специальной тканью. Протирать следует от центра к краям.



- Не используйте растворители, такие как бензин, разбавитель, имеющиеся в продаже очистители или антистатические аэрозоли, предназначенные для виниловых долгоиграющих пластинок.

С помощью этой системы можно воспроизводить диски только обычной круглой формы. Использование диска нестандартной или некруглой формы (например, в форме открытки, сердца или звезды) может привести к неисправности.





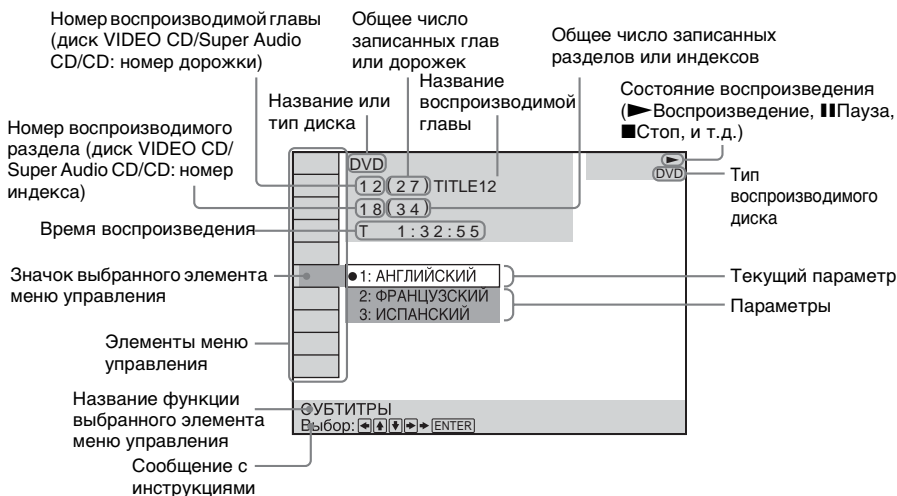

Не используйте диски, которые продаются с наклейками или кольцом.

Руководство по дисплею меню управления

Меню управления используется для выбора необходимой функции. Дисплей меню управления отображается при нажатии кнопки DVD DISPLAY. Подробные сведения см. на странице, указанной в скобках.



Перечень элементов меню управления

| | |
|---|--|
|  ДИСК | Отображение названия или типа диска, установленного в систему. |
|  ГЛАВА (только для DVD)(стр. 53)/СЦЕНА (только для VIDEO CD при воспроизведении в режиме PBC) /РАЗДЕЛ (только для VIDEO CD) (стр. 53) | Выбор главы (диск DVD) или дорожки (диск VIDEO CD) для воспроизведения. Отображает сцену (при воспроизведении диска VIDEO CD с функцией PBC). |
|  РАЗДЕЛ (только для DVD) (стр. 53)/ИНДЕКС (только для VIDEO CD) (стр. 53) | Выбор раздела (диск DVD) или индекса (диск VIDEO CD) для воспроизведения. |
|  АЛЬБОМ (только MP3 диск) (стр. 42, 53) | Выбор альбома (диск MP3) для воспроизведения. |
|  РАЗДЕЛ (только диски Super Audio CD/CD/MP3) (стр. 42, 53) | Выбор дорожки (диски Super Audio CD/ CD/MP3) для воспроизведения. |
|  ИНДЕКС (только диски Super Audio CD/CD) (стр. 53) | Отображение и выбор индекса (диск Super Audio CD) для воспроизведения. |



| | |
|---|---|
|  ВРЕМЯ (стр. 54) | Проверка прошедшего и оставшегося времени воспроизведения. Ввод временного кода для поиска изображения или музыки. |
|  ЗВУК (только диски DVD/VIDEO CD/Super Audio CD/CD/MP3) (стр. 60) | Изменение параметров звука. |
|  СУБТИТРЫ (только диск DVD) (стр. 71) | Отображение субтитров. Изменение языка субтитров. |
|  АЛЬБОМ (только JPEG) (стр. 44) | Выбор альбома (JPEG), который необходимо воспроизвести. |
|  ФАЙЛ (только JPEG) (стр. 44) | Выбор файла (JPEG) для воспроизведения. |
|  ДАТА (только JPEG) (стр. 59) | Отображение информации о времени. |
|  РАКУРС (только диск DVD) (стр. 70) | Изменение ракурса. |
|  РЕЖИМ (только диски VIDEO CD/Super Audio CD/CD/MP3/JPEG) (стр. 49) | Выбор режима воспроизведения. |
|  ПОВТОР (стр. 50) | Повторное воспроизведение всего диска (всех глав/всех дорожек) или одной главы/раздела/дорожки/альбома или содержимого программы. |
|  ОБЩАЯ ЗАЩИТА ОТ ПРОСМОТРА (стр. 72) | Установка запрета на воспроизведение диска. |

Советы

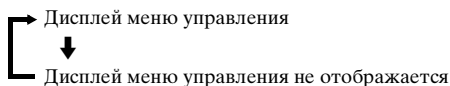
- Каждый раз при нажатии кнопки DVD DISPLAY дисплей меню управления изменяется следующим образом:



Элементы меню управления могут отличаться в зависимости от диска.

- Индикатор значка меню управления горит зеленым  → , если для параметра [ПОВТОР] не установлено значение [ВЫКЛ].
- Индикатор [РАКУРС] горит зеленым только в том случае, когда на диске имеется запись с несколькими ракурсами.

Начало работы

Распаковка

Проверьте наличие следующих предметов:

- Громкоговорители (5)
- Низкочастотный громкоговоритель (1)
- ИК-излучатель^{a)} (1)
- ИК-приемник^{a)b)} (1)
- Подставка для ИК-приемника^{b)} (1)
- Рамочная антенна АМ (1)
- Проволочная антенна FM (1)
- Кабели громкоговорителей (3,5м × 3, 10м × 1)
- Пульт дистанционного управления (пульт) RM-SP320 (1)
- Батарейки R03 (размера ААА) (2)
- Инструкция по эксплуатации
- Громкоговорителей - Подсоединение и установка (таблица) (1)

a) Кабели ИК-излучателя и ИК-приемника предназначены для использования только с данной системой. Запрещается пользоваться имеющимися в продаже удлинительными шнурами.

b) Используется, если ИК-приемник левого (L) громкоговорителя объемного звучания из-за своего местоположения не принимает инфракрасное излучение. Для получения дополнительной информации см. раздел “Использование ИК-приемника” (стр. 29).

Установка батареек в пульт

Системой можно управлять с помощью прилагаемого пульта. Вставьте две батарейки R03 (размера ААА), располагая полюса ⊕ и ⊖ батареек в соответствии с пометками внутри батарейного отсека. При использовании пульта дистанционного управления направляйте его на теледатчик  системы.

Удалите крышку.

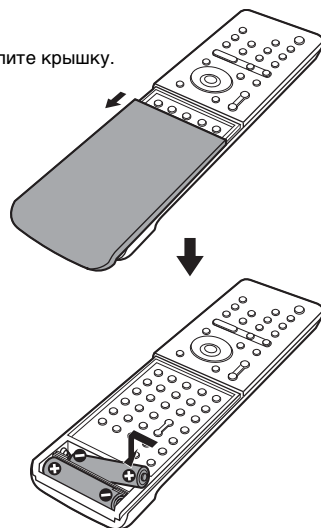

Примечания

- Не оставляйте пульт в очень жарком или влажном месте.
- Не используйте новую батарейку вместе со старой.
- Не допускайте попадания посторонних предметов в корпус пульта, особенно при замене батареек.
- Не направляйте теледатчик на прямой солнечный свет или осветительную аппаратуру. Это может привести к неисправности.
- Если Вы не будете использовать пульт в течение продолжительного периода времени, извлеките батарейки во избежание возможного повреждения вследствие нарушения герметичности батареек и коррозии.

Шаг 1: Подключение системы громкоговорителей

Подключите входящую в комплект систему громкоговорителей с помощью прилагаемых кабелей таким образом, чтобы цвет кабелей соответствовал цвету разъемов. Подключайте только громкоговорители, которые входят в комплект этой системы.

Для получения наилучшего эффекта объемного звучания задайте параметры громкоговорителя (расстояние, уровень и т.д.) на стр. 35.

Необходимые кабели

Кабели громкоговорителей

Разъем и цветная изоляция кабелей громкоговорителей такого же цвета, что и гнезда, к которым они подключаются.



Оборудование для беспроводной аудиосистемы

ИК-излучатель

Передает звук посредством инфракрасного излучения. Подключите его к системе.

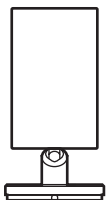

Громкоговоритель объемного звучания (L)

В левом (L) громкоговорителе объемного звучания встроен ИК-приемник. Он принимает звук от ИК-излучателя и передает его на правый (R) громкоговоритель объемного звучания.

Подключите правый (R) громкоговоритель объемного звучания.



продолжение на следующей странице

ИК-приемник

Используется, если ИК-приемник громкоговорителя объемного звучания из-за своего местоположения не принимает инфракрасное излучение. Подключите к левому (L) громкоговорителю объемного звучания. Для получения дополнительной информации см. раздел “Использование ИК-приемника” (стр. 29).



При использовании подставки для ИК-приемника закрепите ее таким образом, чтобы треугольные маркеры на приемнике и подставке совместились.

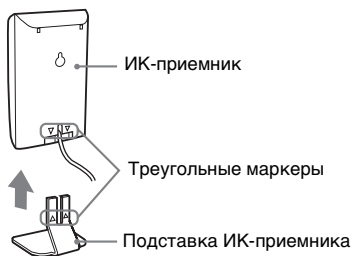

Примечание

При подключении ИК-приемника к левому (L) громкоговорителю объемного звучания активируется этот приемник, а собственный ИК-приемник левого (L) громкоговорителя объемного звучания автоматически отключается.

Разъемы для подключения громкоговорителей

| Подключайте | К |
|---|---|
| Передние громкоговорители | Разъемам SPEAKER FRONT L (белый) и R (красный) |
| Центральный громкоговоритель | Разъему SPEAKER CENTER (зеленый) |
| Низкочастотный громкоговоритель | Разъему SPEAKER WOOFER (фиолетовый) |
| Громкоговоритель объемного звучания (R) | Разъем левого (L) громкоговорителя объемного звучания SPEAKER (серый) |
| ИК-излучатель | Разъем DIR-T1 (розовый) системы |

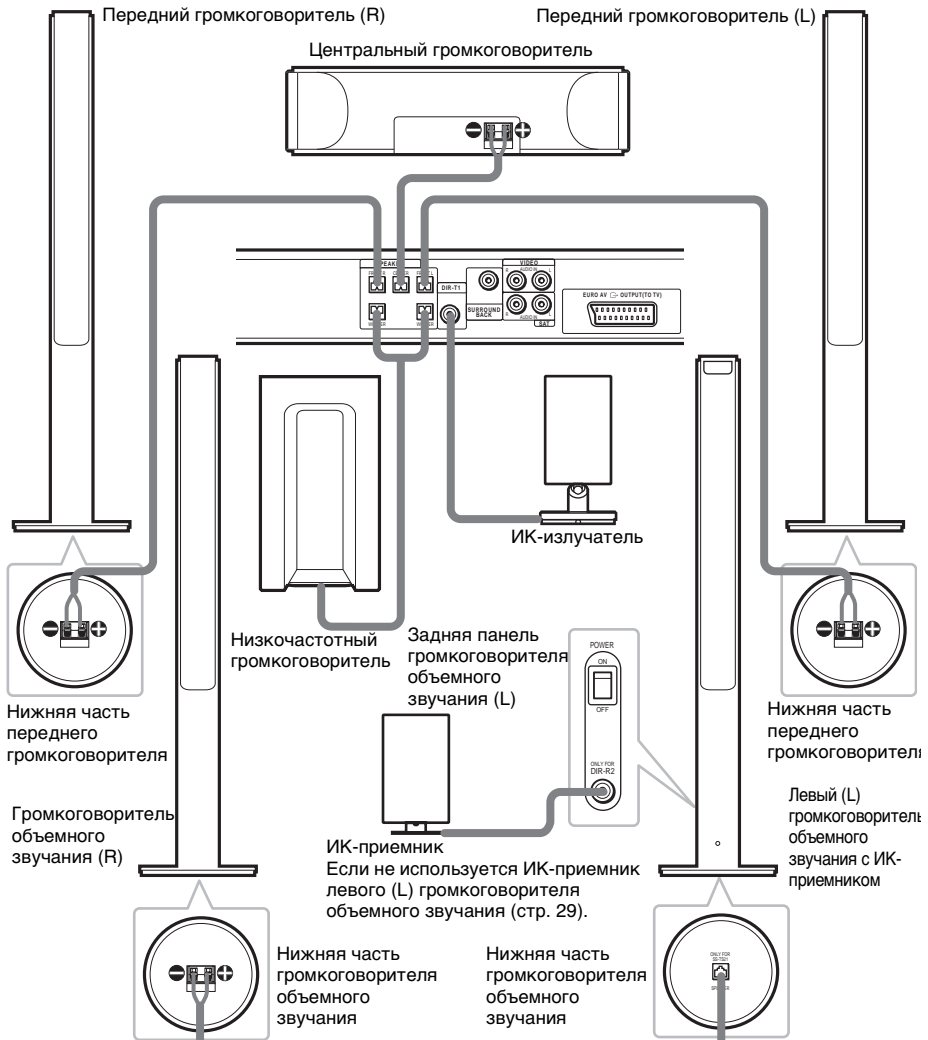

продолжение на следующей странице

Примечание по размещению громкоговорителей

- Не устанавливайте громкоговорители в наклонном положении.
- Не устанавливайте громкоговорители в точках, где:
 - Слишком жарко или холодно
 - Пыльно или грязно
 - Очень влажно
 - Возникает вибрация
 - Есть риск попадания прямых солнечных лучей
- Соблюдайте осторожность при установке низкочастотного громкоговорителя или высоких громкоговорителей на полах, которые обработаны особым образом (натерты воском, покрашены масляными красками, полированы и т.д.), так как это может привести к появлению пятен или изменению цвета.
- Не опирайтесь на громкоговоритель, поскольку он может упасть.

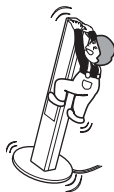

Примечания по размещению ИК-излучателя и левого (L) громкоговорителя объемного звучания (или ИК-приемника)

- Не устанавливайте левый (L) громкоговоритель объемного звучания (или ИК-приемник) в местах, открытых для прямых солнечных лучей либо других сильных источников света (например, вблизи ламп накаливания).
- Кабели ИК-излучателя и ИК-приемника предназначены для использования только с данной системой. Запрещается пользоваться имеющимися в продаже удлинительными шнурами.

Совет по левому (L) громкоговорителю объемного звучания

Вы можете поменять местами левый (L) и правый (R) громкоговорители объемного звучания, в зависимости от расположения розетки питания и схемы размещения громкоговорителей (стр. 26).

Примечание

Не допускайте попадания изоляции кабеля громкоговорителя в гнездо SPEAKER.

Совет

Подключите кабель громкоговорителя, предварительно согнув провод в месте, где заканчивается изоляция. В этом случае в гнездо SPEAKER будет вставлен только оголенный участок кабеля.

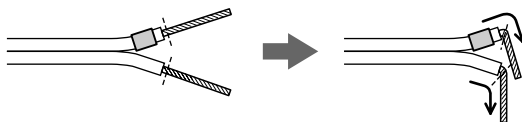

Чтобы подсоединить задний громкоговоритель объемного звучания

Настоящая система совместима с системой объемного звучания 6.1. При прослушивании диска DVD, совместимого с системой объемного звучания 6.1, такого как диск DTS-ES, подключите задний громкоговоритель объемного звучания (не входит в комплект поставки) и настройте его параметры (“Установки для громкоговорителей” на стр. 93).

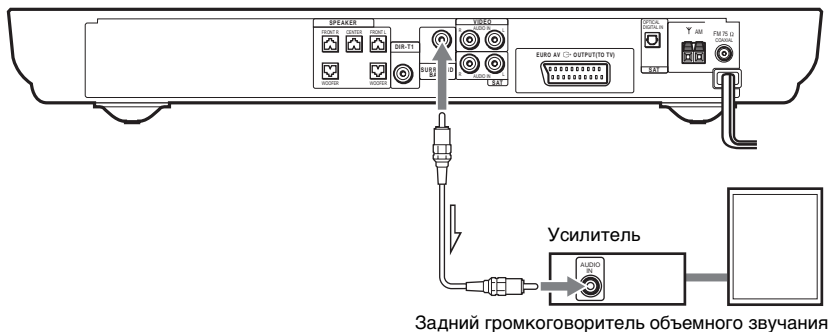

Совет

Даже при использовании 2- или 5.1-канального источника звука можно наслаждаться системой объемного звучания 6.1, используя функцию декодировки объемного звучания (“Выбор режима Surround Back Decoding” на стр. 67).

Как избежать короткого замыкания громкоговорителей

Короткое замыкание громкоговорителей может привести к неисправности системы. Чтобы избежать этого, обязательно выполняйте следующие меры предосторожности при подсоединении громкоговорителей. Убедитесь в том, что оголенные жилы кабелей громкоговорителей не соприкасаются между собой или с разъемами других кабелей.

Примеры неправильных соединений кабелей громкоговорителей

Оголенный кабель громкоговорителя соприкасается с разъемом другого громкоговорителя.

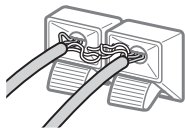

Оголенные кабели соприкасаются друг с другом из-за удаления излишнего количества изоляции.

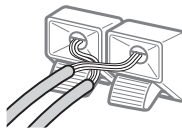

После подключения всех компонентов, громкоговорителей и кабелей электропитания подайте тестовый сигнал для проверки правильности подключения всех громкоговорителей. Подробные сведения о подаче тестового сигнала стр. 96. Если при воспроизведении тестового сигнала отсутствует звук из громкоговорителя или тестовый сигнал выдается не через тот громкоговоритель, который отображается в данный момент на дисплее передней панели, возможно, на громкоговорителе произошло короткое замыкание. В этом случае проверьте подсоединение громкоговорителя еще раз.

продолжение на следующей странице

Примечания

- Обязательно подключайте кабели громкоговорителей к соответствующим разъемам на компонентах: ⊕ к ⊕, а ⊖ к ⊖. Если кабели подсоединены наоборот, возможны искажения звука, а также недостаток низких частот.
- Если вы подсоедините провод динамика неправильно или увеличите громкость в состоянии короткого замыкания, на дисплее передней панели появится надпись "PROTECT", и система перейдет в режим готовности. В этом случае отсоедините шнур питания от настенной розетки и снова подсоедините его, затем включите систему.

Чтобы заменить кабели громкоговорителей

Если требуется использовать другой кабель громкоговорителей, можно отсоединить разъем и использовать его на другом кабеле.

Отсоединение

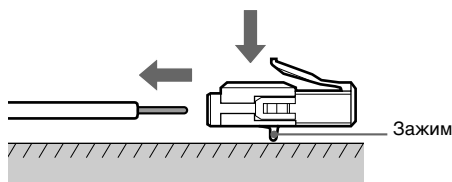

Повернув разъем зажимом вниз, прижмите его к ровной поверхности и извлеките провода из разъема.

Установка

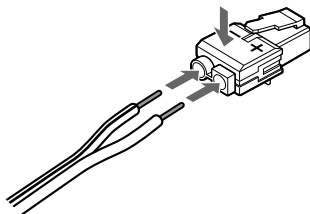

Прижимая разъем к ровной поверхности, вставьте провода нового кабеля громкоговорителя.

Помните, что кабель с полоской должен быть прикреплен к стороне разъема, помеченной знаком минус (-).

Примечания

- Будьте осторожны, чтобы не повредить используемую поверхность (стол и т.д.) при снятии и установке разъема кабеля громкоговорителей.
- При использовании провода сабвуфера обратите внимание на то, что два наружных черных провода или провода с буквенными обозначениями являются отрицательными.

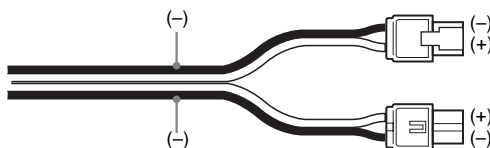

- Если шнур сабвуфера будет подключен неправильно, либо если громкость будет увеличена во время короткого замыкания, на дисплее появится сообщение “PROTECT” и система выключится. В этом случае нужно отключить шнур питания из розетки, затем вновь включить подключить шнур питания к розетке и включить систему.

Советы

- Можно использовать любой имеющийся в продаже кабель для громкоговорителей типов AWG #18 - AWG #22.
- Перед тем как прикрепить новый кабель, удалите изоляцию на участке 10 мм и скрутите оголенные провода обоих кабелей.

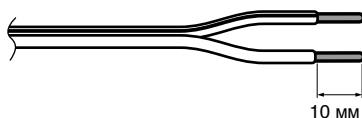

Радиосистема

Данная радиосистема основана на технологии передачи цифрового звука инфракрасным сигналом (стр. 112). На рисунке внизу приведена диаграмма распространения инфракрасного сигнала (дальность действия ИК-излучателя).

Использование ИК-приемника левого (L) громкоговорителя объемного звучания

Вид сверху

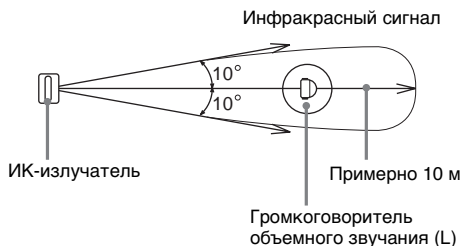

Вид сбоку

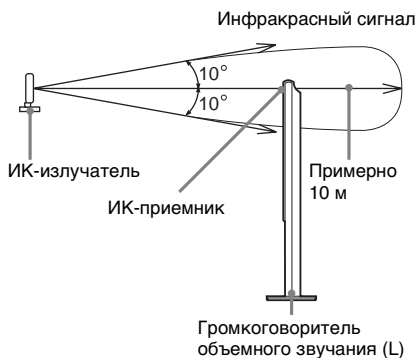

Использование ИК-приемника

Вид сверху

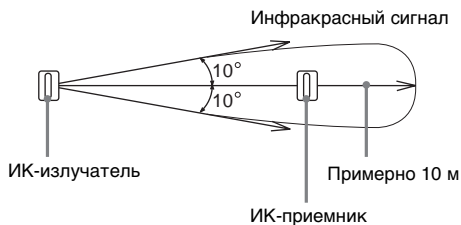

Вид сбоку

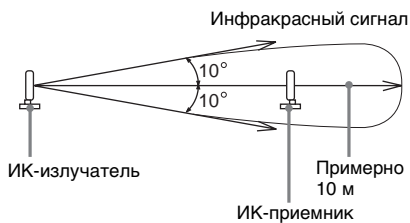

Примечания

- Не устанавливайте левый (L) громкоговоритель объемного звучания (или ИК-приемник) в местах, открытых для прямых солнечных лучей либо других сильных источников света (например, вблизи ламп накаливания).
- Не пользуйтесь левым (L) громкоговорителем объемного звучания (или ИК-приемник), не входящими в комплект поставки.

Шаг 2: Подключение антенн

Для прослушивания радиоприемника подключайте прилагаемые антенны AM/FM.

Разъемы для подключения антенн

| Подключайте | К |
|------------------------|-----------------------|
| Рамочная антенна AM | Разъемам AM |
| Проволочная антенна FM | Гнезду FM 75Ω COAXIAL |

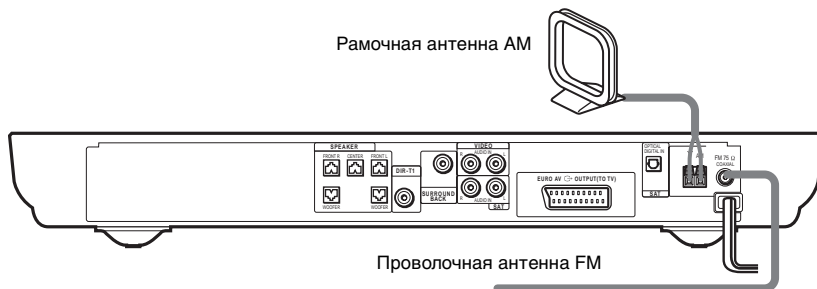

Примечания

- Для предотвращения помех необходимо устанавливать рамочную антенну AM как можно дальше от системы и других подключаемых компонентов.
- Обязательно полностью растяните проволочную антенну FM.
- После подключения проволочной антенны FM поддерживайте, насколько это возможно, ее горизонтальное положение.

Совет

При подключении прилагаемой рамочной антенны AM провода (A) и (B) могут быть подключены к любому из разъемов.

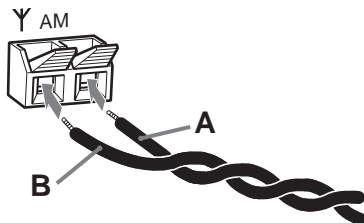

продолжение на следующей странице

Совет

При плохом приеме FM воспользуйтесь 75-омным коаксиальным кабелем (не входит в комплект поставки) для подключения системы к наружной антенне FM, как показано ниже.

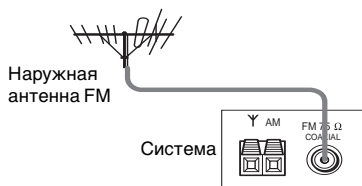

Шаг 3: Подключение телевизора и видеоаппаратуры

Необходимые кабели

Кабель SCART (EURO AV) для подключения телевизора (не входит в комплект поставки)



Аудиокабели (не входят в комплект поставки)

При подключении кабеля обязательно подключайте цветные штекеры к соответствующим гнездам на компонентах.

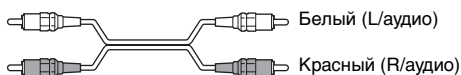

Гнезда для подключения видеоаппаратуры

| Подключайте | К |
|--|---|
| Телевизор (VIDEO IN) | Гнезду  EURO AV OUTPUT (TO TV) |
| Видеомагнитофон (AUDIO OUT) | Гнезду VIDEO (AUDIO IN) |
| Цифровой спутниковый ресивер (AUDIO OUT) | Гнезду SAT (AUDIO IN) |

Подключение системы к телевизору

Подключите систему к телевизору с использованием кабеля SCART (EURO AV). Подключайте кабель SCART (EURO AV) только к гнезду  EURO AV OUTPUT (TO TV) на системе.

При подключении с использованием кабеля SCART (EURO AV) убедитесь, что телевизор поддерживает сигналы S video или RGB. Если телевизор поддерживает сигналы S video, поменяйте режим ввода телевизора на RGB. См. инструкции по эксплуатации, прилагаемые к телевизору.

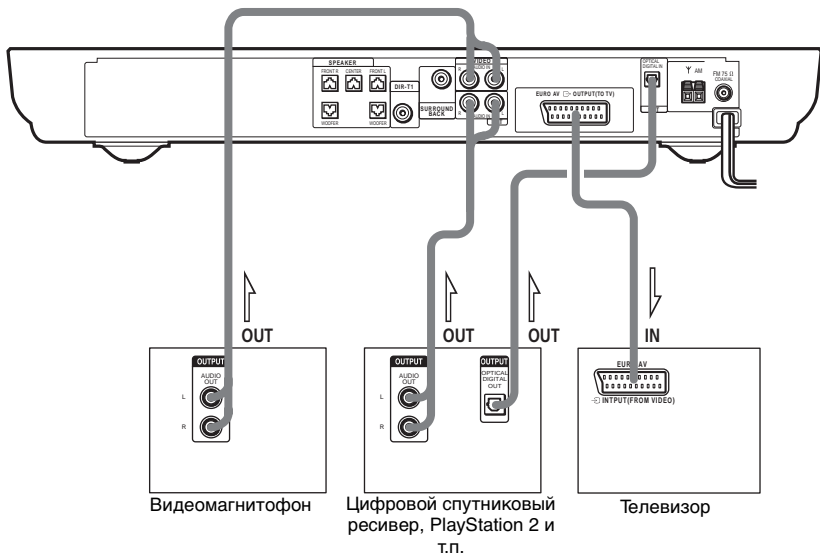

Примечания

- Для предотвращения нежелательного шума подключение должно быть выполнено надежно.
- См. инструкции, прилагаемые к телевизору.
- Аппарат не выводит видеосигналы компонента.
- Аппарат не выводит аудиосигналы на подключенный телевизор. Через громкоговорители системы воспроизводится только аудиосигнал телевизора.

Советы

- Если требуется воспроизвести звук телевизора или стереозвук 2-канального источника через 6 громкоговорителей системы, выберите звуковое поле, отличное от "AUTO FORMAT DIRECT AUTO" или "2CH STEREO" (стр. 62).
- Если при воспроизведении сигнала с внешнего источника, подключенного к входу VIDEO AUDIO IN, слышна значительные искажения, переключите этот источник на вход SAT AUDIO IN.

Если Вы подключаете цифровой спутниковый ресивер с помощью гнезда OPTICAL OUT

Цифровой спутниковый ресивер может быть подключен к гнезду SAT OPTICAL DIGITAL IN, а не к гнездам SAT AUDIO IN (L/R).

Аппарат может принимать как цифровые, так и аналоговые сигналы. Цифровые сигналы имеют приоритет перед аналоговыми сигналами. При прекращении цифрового сигнала аналоговый сигнал будет обработан через 2 секунды.

Если Вы подключаете цифровой спутниковый ресивер не к гнезду OPTICAL OUT

Подключайте цифровой спутниковый ресивер только к гнездам SAT AUDIO IN (L/R) на системе.

Чтобы воспроизводить на системе звук с игровой приставки (например, PlayStation 2)

Подключите с помощью аудиокабелей (приобретается отдельно) разъемы аудиовыхода на игровой приставке к гнездам SAT AUDIO IN (L/R) системы.

Примечания

- Аппарат не выводит сигналы S video.
- При выборе гнезда VIDEO 1 или SAT с помощью кнопки FUNCTION (стр. 81) аудиосигнал через гнездо AUDIO IN L/R выводится на подсоединенный громкоговоритель. Аудиосигнал не выводится через гнездо ⇨ EURO AV OUTPUT (TO TV).

При подключении стандартного телевизора с экраном 4:3

В зависимости от диска изображение может не полностью отображаться на экране телевизора.

Если требуется изменить характеристическое отношение экрана, см. стр. 90.

Шаг 4: Подключение кабеля электропитания

Перед включением провода электропитания системы и левого (L) громкоговорителя объемного звучания в розетку подключите к системе громкоговорители передних и центрального каналов, а правый (R) громкоговоритель объемного звучания – к левому (L) громкоговорителю объемного звучания (стр. 15).

Расположение левого (L) громкоговорителя объемного звучания с правой стороны

В зависимости от расположения розетки электропитания левый (L) громкоговоритель объемного звучания (с ИК-приемником) при необходимости можно разместить справа.

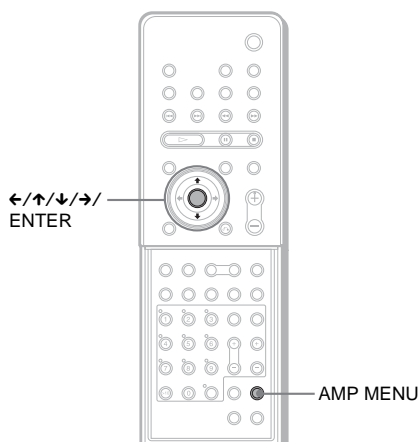

При открытой крышке.

- 1** Включите систему, нажав кнопку I/O.
- 2** Нажмите кнопку AMP MENU.
- 3** Несколько раз нажмите кнопку ↑/↓, пока на дисплее передней панели не появится индикация “CUSTOMIZE”, затем нажмите ENTER или →.

Система переключится в режим настройки меню (Customize Menu).

- 4** Несколько раз нажмите кнопку ↑/↓, пока на дисплее передней панели не появится индикация “SL SR REV”, затем нажмите ENTER или →.

- 5** Нажимайте кнопку ↑/↓, пока на дисплее передней панели не появится нужный элемент меню.

■ OFF (ВЫКЛ) (по умолчанию)

Для левостороннего расположения левого (L) громкоговорителя объемного звучания (с ИК-приемником).

■ ON (ВКЛ)

Для правостороннего расположения левого (L) громкоговорителя объемного звучания (с ИК-приемником).

- 6** Нажмите кнопку AMP MENU.

Меню AMP отключится.

Шаг 5: Настройка радиосистемы

Подключив громкоговорители, ИК-излучатель и кабель питания, настройте радиосистему для обеспечения высокого качества передачи сигнала.

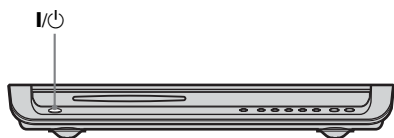

- 1 Для включения системы нажмите кнопку I/⏻ на системе и POWER на левом (L) громкоговорителе объемного звучания.**

Система и левый (L) громкоговоритель объемного звучания включатся, и загорится индикатор POWER/ON LINE красного цвета.

- 2 Поверните друг к другу ИК-излучатель и ИК-приемник в левом (L) громкоговорителе объемного звучания.**

Отрегулируйте их расположение таким образом, чтобы цвет индикатора POWER/ON LINE изменился на зеленый.

Совет

Перемещение и ориентация ИК-излучателя выполняются очень просто.

Примечания

- Убедитесь, что между ИК-излучателем и ИК-приемником левого (L) громкоговорителя объемного звучания нет никаких объектов, которые могли бы блокировать сигнал. В противном случае звуковой сигнал на громкоговорители поступать не будет.
- Если цвет индикатора POWER/ON LINE изменился на красный, это означает, что передача сигнала идет не в полном объеме. Отрегулируйте расположение ИК-излучателя и левого (L) громкоговорителя объемного звучания таким образом, чтобы цвет индикатора POWER/ON LINE изменился на зеленый.
- Если индикатор POWER/ON LINE мигает красным цветом, это означает, что на ИК-приемник левого (L) громкоговорителя объемного звучания поступает инфракрасный сигнал от другого продукта Sony с системой. Переместите ИК-излучатель и/или левый (L) громкоговоритель объемного звучания таким образом, чтобы цвет индикатора POWER/ON LINE изменился на зеленый.

Примерная схема расположения компонентов

Расположите ИК-излучатель и левый (L) громкоговоритель объемного звучания как показано на рисунке.

Установите ИК-излучатель и ИК-приемник левого (L) громкоговорителя объемного звучания на одной линии и отрегулируйте их положение таким образом, чтобы цвет индикатора POWER/ON LINE изменился на зеленый.

Вид сверху

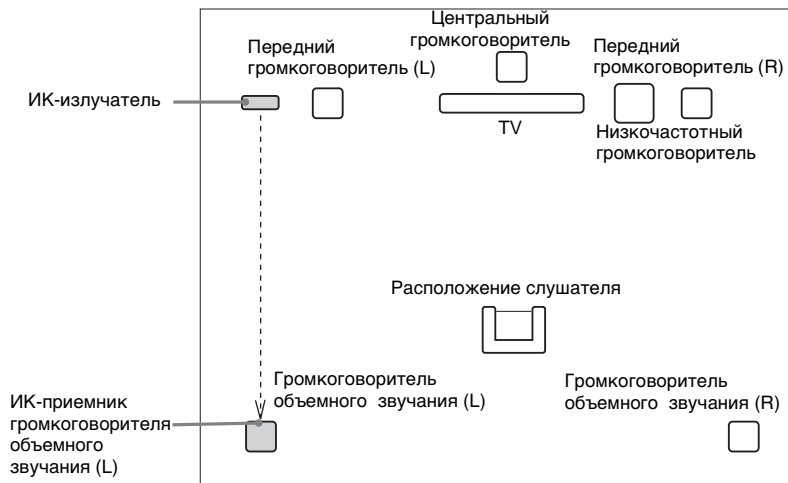

Использование ИК-приемника

В зависимости от расположения громкоговорителей (т.е. при развороте левого (L) громкоговорителя объемного звучания по направлению к слушателю, и т.п.), либо если передаче сигнала от ИК-излучателя на ИК-приемник левого (L) громкоговорителя ничто не мешает, можно использовать внешний ИК-приемник (входит в комплект поставки). ИК-приемник компактен и легко устанавливается.

Для подключения ИК-приемника

Подключите кабель ИК-приемника к гнезду DIR-R2 левого (L) громкоговорителя объемного звучания.



Примечания

- При подключении ИК-приемника к левому (L) громкоговорителю объемного звучания активируется этот приемник, а собственный ИК-приемник левого (L) громкоговорителя объемного звучания автоматически отключается.
- При использовании внешнего ИК-приемника необходимо расположить его, соблюдая такие же требования, как и для размещения ИК-приемника в левом (L) громкоговорителе объемного звучания.

Размещение ИК-излучателя и ИК-приемника на стене

Допускается размещение ИК-излучателя и ИК-приемника на стенах, если:

- между ИК-излучателем и ИК-приемником есть какие-либо препятствия.
- между ИК-излучателем и ИК-приемником часто проходят люди.

При размещении ИК-излучателя и ИК-приемника на стенах, сначала повесьте приемник, и только потом подберите наилучшее место для излучателя.

Чтобы повесить ИК-приемник на стену

- 1 Вверните в стену винт (имеются в продаже) таким образом, чтобы его головка выступала на 4 мм.

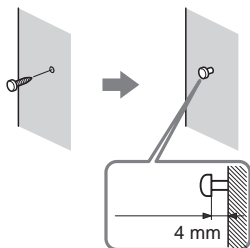

- 2 Отсоедините подставку ИК-приемника и повесьте его на стену, совместив отверстие в задней панели с головкой винта.

Убедитесь, что ИК-приемник надежно зафиксирован.

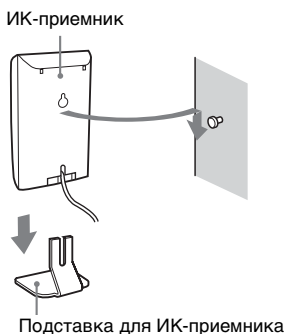

Совет

Вновь устанавливая ИК-приемник на подставку, сделайте это таким образом, чтобы маркеры на приемнике и подставке совместились (стр. 14).

Чтобы повесить ИК-излучатель на стену

- 1 Разверните подставку ИК-излучателя.

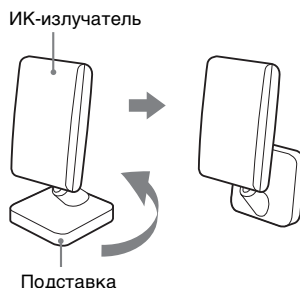

- 2 Вверните в стену 2 винта (имеются в продаже) таким образом, чтобы их головки выступали на 4 мм.

Расстояние между винтами должно составлять 30 мм.

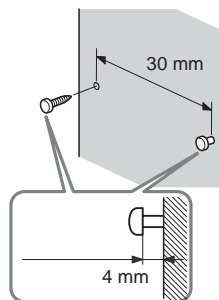

3 Повесьте ИК-излучатель на стену, совместив отверстия в задней панели с головками винтов.

Убедитесь, что ИК-излучатель надежно зафиксирован.

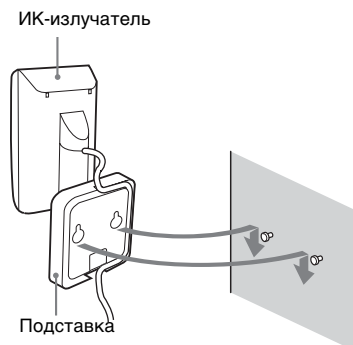

Совет

Провода можно уложить в выемки в нижней части подставки.

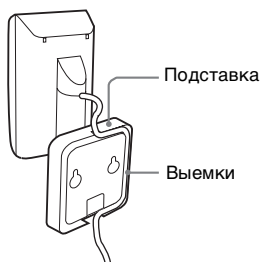

Примечания

- Выбирайте винты, соответствующие материалу и прочности стен.
- Не устанавливайте ИК-излучатели и приемники на недостаточно прочные стены.
- Компания Sony не несет ответственности за любой ущерб или несчастный случай, произошедший из-за неправильной установки оборудования (из-за недостаточной прочности стен и т.п.), неправильного использования этого продукта или вследствие стихийного бедствия.
- При подключении/отключении кабелей, предварительно снимайте ИК-излучатель или приемник со стены.

Шаг 6: Быстрая установка

После выполнения первых 4 шагов настройте систему посредством операций быстрой установки. Можно пошагово установить настройки [НАСТРОЙКА ЯЗЫКОВ], [РАЗМЕР ПОМЕЩЕНИЯ], [ПОЛОЖЕНИЕ ПРОСЛУШИВАНИЯ] и [ТИП ЭКРАНА].

После выполнения быстрой установки система готова к воспроизведению фильмов, музыкальных дисков CD и др. Чтобы выполнить дальнейшую настройку громкоговорителей, “Установки для громкоговорителей” на стр. 93.

Как произвести быструю установку

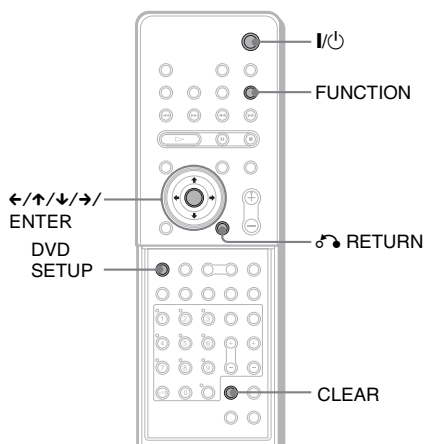

При открытой крышке.

- 1 Включите телевизор.
- 2 В качестве источника входного видеосигнала ТВ выберите данную систему.
- 3 Нажмите кнопку I/POWER.
- 4 Нажмите кнопку FUNCTION для выбора “DVD”.

На экране телевизора появится инструкция.

Примечание

Если в системе есть диск, то сообщение-инструкция на телевизионном экране не появляется.

5 Нажмите кнопку ENTER.

Появится меню [НАСТРОЙКА ЯЗЫКОВ (LANGUAGE SETUP)].



Примечания

- Набор языков зависит от региона.
- Язык, выбранный в меню [НАСТРОЙКА ЯЗЫКОВ], используется также в меню [ЭКРАН], [DVD МЕНЮ] и [СУБТИТРЫ] (стр. 89).

6 Выберите язык, используя кнопки ↑/↓, затем нажмите кнопку ENTER.

Параметр установлен, и появляется меню [РАЗМЕР ПОМЕЩЕНИЯ].



7 Выберите размер помещения из вариантов [МАЛЕНЬКИЙ], [СРЕДНИЙ] и [БОЛЬШОЙ] с помощью кнопок ↑/↓ и нажмите ENTER.

Параметр установлен, и появляется меню [ПОЛОЖЕНИЕ ПРОСЛУШИВАНИЯ].



Количество положений, из которых Вы можете выбирать, варьируется в зависимости от выбранного [размера помещения].

[МАЛЕНЬКИЙ]: Три положения
[СРЕДНИЙ]: Четыре положения
[БОЛЬШОЙ]: Пять положений

8 Выберите подходящее положение прослушивания, используя кнопки \uparrow/\downarrow , и нажмите ENTER.

Параметр установлен, и появляется меню [ТИП ЭКРАНА].

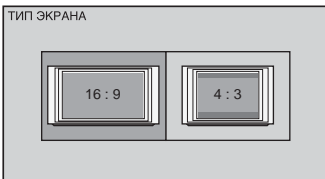

9 Выберите тип экрана, используя кнопки \leftarrow/\rightarrow , затем нажмите ENTER.

Быстрая установка завершена.

После завершения быстрой установки настройки сохраняются, и инструкция не будет появляться во время следующего включения системы.

Если сделана ошибка

Нажмите кнопку \rightarrow RETURN и выберите элемент еще раз.

Как выйти из функции быстрой установки

На любом из шагов нажмите кнопку DVD SETUP.

Примечания

- Если выбрать опцию CLEAR в инструкции, сообщение исчезнет. При необходимости изменить настройки выберите [БЫСТРАЯ] из меню [УСТАНОВКА] на дисплее установок (стр. 101).
- При выборе [4:3] в меню [ТИП ЭКРАНА] выводится [4:3] (стр. 90).
- Расстояние и уровень каждого громкоговорителя настраивается автоматически в зависимости от выбора параметров [РАЗМЕР ПОМЕЩЕНИЯ] и [ПОЛОЖЕНИЕ ПРОСЛУШИВАНИЯ] (стр. 93).
- При необходимости изменить любой параметр “Использование дисплея настроек” на стр. 88.
- Изображенные размеры комнаты и положение прослушивания являются только примерами и могут отличаться от реального размера комнаты и расположения слушателя и громкоговорителей. Настройки АС (стр. 93) на дисплее не появляются.

Настройка аудиосистемы

Размещение громкоговорителей

Для получения наилучшего эффекта объемного звучания все громкоговорители кроме низкочастотного должны быть на одинаковом расстоянии от слушателя (А).

Центральный громкоговоритель данной системы разрешается устанавливать на 1,6 м ближе (В), а громкоговорители объемного звучания – на 4,6 метров ближе (С) по отношению к слушателю. Передние громкоговорители можно разместить на расстоянии 1,0-7,0 м (А) от слушателя.

Установите громкоговорители, как показано на рисунке ниже

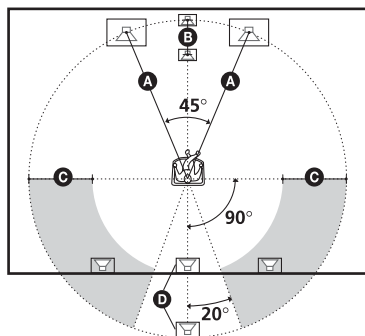

Примечания

- Не устанавливайте центральный громкоговоритель и громкоговорители объемного звучания дальше от слушателя, чем передние.
- При подсоединении дополнительного громкоговорителя объемного звучания разместите задний громкоговоритель за слушателем (место (D) на рисунке ниже). В этом случае в настройках [РАЗМЕР] установите для опции [ОБЪЕМНОЕ ЗАДНИЙ] значение [ДА] (стр. 93), чтобы воспроизвести звук из заднего громкоговорителя объемного звучания.

О громкоговорителях с магнитным экраном (для предотвращения искажений цветности на экране телевизора)

Низкочастотный громкоговоритель в этой системе защищен магнитным экраном, что препятствует рассеянию магнитного потока. Однако некоторое рассеяние может иметь место, так как используется магнит большой мощности. Если низкочастотный громкоговоритель используется с телевизором с электронно-лучевой трубкой или проекционного типа, установите низкочастотный громкоговоритель на расстоянии не менее 0,3 м от телевизора. Если он будет установлен слишком близко, на экране могут появиться искажения цветности. Если возникают неполадки, связанные с отображением цветов, немедленно выключите телевизор и включите его через 15-30 минут. Если искажения в отображении цветов не устраняются, увеличьте расстояние между низкочастотным громкоговорителем и телевизором. Если искажения цвета появляются и после выполнения вышеописанных действий, убедитесь, что рядом с низкочастотным громкоговорителем нет других намагниченных предметов. Искажения цветности могут возникать в результате взаимодействия между низкочастотным громкоговорителем и намагниченным предметом.

Примеры возможных источников магнитных помех: магнитные защелки на стойке для телевизора и т.д., бытовые медицинские приборы, игрушки и т.д.

Задание параметров громкоговорителя

Для получения наилучшего эффекта объемного звучания сначала задайте расстояние от громкоговорителей до слушателя, затем установите уровень и баланс. Воспользуйтесь тестовым сигналом для настройки одинакового уровня громкости и баланса громкоговорителей.

На дисплее установок выберите элемент [НАСТРОЙКА АС]. Подробные сведения см. в разделе “Установки для громкоговорителей” (стр. 93).

Воспроизведение дисков

Воспроизведение дисков



В зависимости от используемого диска (DVD или VIDEO CD) некоторые операции могут отличаться от описанных или быть ограничены.

См. инструкцию, прилагаемую к диску.

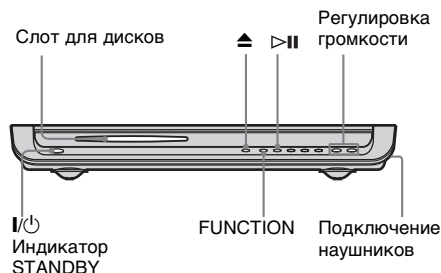

- 1 Включите телевизор.**
- 2 Выберите входной видеосигнал от этой системы на телевизоре.**
- 3 Нажмите кнопку I/⏻ на корпусе системы.**

Система включится.

Если в системе не установлен режим “DVD” нажмите кнопку FUNCTION, чтобы выбрать “DVD”.

На дисплее передней панели высвечивается “NO DISC”; система готова к загрузке диска.

4 Вставьте диск.

Вставьте диск в слот для дисков; он втянется автоматически.

Диск втянется в систему автоматически, а на дисплее передней панели появится надпись “READING”.

Стороной для воспроизведения вниз

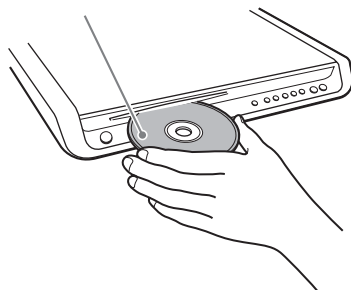

5 Нажмите кнопку ▷ на пульте ДУ или кнопку ▷|| на корпусе системы.

Система начнет воспроизведение (непрерывное).

Отрегулируйте громкость на корпусе системы.

После выполнения пункта 5

На экране телевизора может появиться меню, что определяется используемым диском. Вы можете воспроизводить диск в диалоговом режиме, следуя инструкциям меню. (DVD: стр. 39), (VIDEO CD: стр. 40).

Извлечение диска

Нажмите кнопку ▲. Извлеките диск после того, как он выйдет из системы. На дисплее передней панели появится индикация “NO DISC”.

Включение системы

Нажмите кнопку I/⏻ на корпусе системы. Система включится. В режиме ожидания система включается и при загрузке диска.

Выключение системы

Нажмите кнопку **I/⏻**. Система перейдет в режим ожидания, и индикатор STANDBY загорится красным светом. Чтобы отключить систему полностью, выньте провод питания из розетки.

Не выключайте систему нажатием кнопки **I/⏻** во время воспроизведения диска. Это может привести к сбросу значений параметров меню. Прежде чем выключить питание системы, сначала нажмите кнопку **■**, чтобы остановить воспроизведение, затем кнопку **I/⏻**.

Экономия электроэнергии в режиме ожидания

Нажмите кнопку **I/⏻**, когда система включена (на корпусе системе загорится индикатор STANDBY).

Отмена режима ожидания

Нажмите кнопку **I/⏻** (однократно).

Дополнительные операции

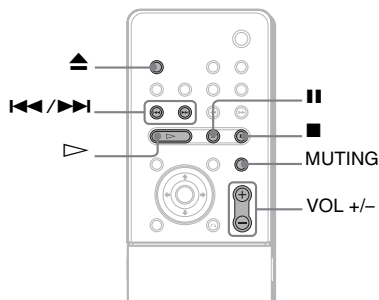

| Операция | Нажать |
|---|--|
| Остановка | ■ |
| Пауза* | |
| Возобновление воспроизведения после паузы | или ▷ |
| Переход к следующему разделу, дорожке, сцене или файлу в режиме непрерывного воспроизведения | ▶▶ |
| Возврат к предыдущему разделу, дорожке, сцене или файлу в режиме непрерывного воспроизведения | ◀◀ |
| Остановка воспроизведения и извлечение диска | ▲ |
| Отключение звука | MUTING. Чтобы снова включить звук, нажмите эту кнопку еще раз или нажмите VOL + и отрегулируйте громкость. |

* Пауза во время воспроизведения JPEG невозможна.

Примечания

- Если в системе отсутствует диск, на дисплее появится индикация “NO DISC”.
- Если пауза во время воспроизведения DVD диска длится примерно один час, система автоматически отключится.

продолжение на следующей странице

Совет

Если на DVD более двух глав, переход к следующей/предыдущей главе с помощью кнопки ◀◀ или ▶▶ невозможен. Данные кнопки работают только в пределах одной главы. Если требуется перейти к следующей/предыдущей главе, нажмите кнопку DVD TOP MENU или DVD MENU и выберите в меню управления главу, к которой следует перейти.

Возобновление воспроизведения с точки остановки диска

(возобновление воспроизведения)



В случае остановки диска система запоминает тот момент, когда была нажата кнопка ■, а на дисплее передней панели появляется индикация “RESUME”. Пока диск не извлечен из системы, возможность возобновленного воспроизведения остается, даже если система перейдет в режим ожидания в результате нажатия кнопки I/⏻.

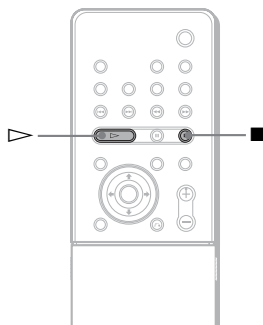

1 Чтобы остановить воспроизведение диска, нажмите кнопку ■.

На дисплее передней панели появится индикация “RESUME”, и воспроизведение диска можно начать с того места, где он был остановлен. Если индикация “RESUME” не появится, возобновленное воспроизведение невозможно.

2 Нажмите кнопку ▷.

Система начнет воспроизведение с точки, где был остановлен диск в пункте 1.

Примечания

- Функция возобновленного воспроизведения недоступна в режиме произвольного или программного воспроизведения.
- Существует некоторая вероятность того, что система не сможет возобновить воспроизведение именно с того момента, когда был остановлен диск.
- Точка остановки диска стирается из памяти в следующих случаях:
 - изменен режим воспроизведения;
 - изменены параметры в меню настройки.

Совет

Чтобы начать воспроизведение с начала диска, дважды нажмите кнопку ■, затем нажмите ▷.

Использование меню DVD

DVD

DVD диск разделен на основные участки, которые составляют изображение или музыкальный фрагмент. Эти участки называются “главами”. При воспроизведении DVD диска, содержащего несколько глав, можно выбрать нужную главу с помощью кнопки DVD TOP MENU/ALBUM–. При воспроизведении DVD диска, для которого можно выбирать такие элементы, как язык субтитров и язык звукового сопровождения, выберите их с помощью кнопки DVD MENU/ALBUM+.

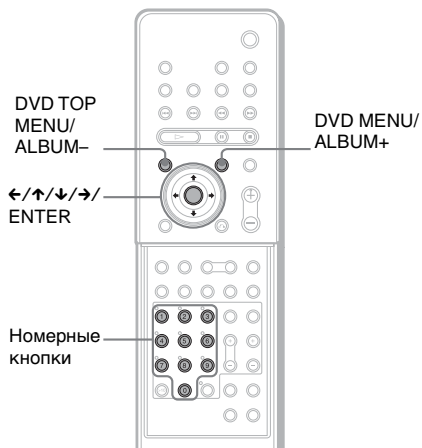

С открытой крышкой.

- 1** Нажмите кнопку DVD TOP MENU/ALBUM– или DVD MENU/ALBUM+. На экране телевизора появится меню диска. Содержание меню меняется в зависимости от диска.
- 2** Для выбора элемента, который требуется воспроизвести или изменить, нажимайте кнопки ←/↑/↓/→ или номерные кнопки.

продолжение на следующей странице

3 Нажмите кнопку ENTER.

Примечание

Если воспроизведение DVD диска сопровождалось отображением главного меню DVD или меню диска DVD приблизительно в течение одного часа, система автоматически отключится.

Воспроизведение VIDEO CD дисков с функциями PBC (версия 2.0)

(воспроизведение PBC)



С помощью функций PBC (контроля воспроизведения) можно легко выполнять простые операции в диалоговом режиме, операции с функциями поиска и т.д. PBC позволяет воспроизводить VIDEO CD компакт-диски в диалоговом режиме, следуя командам меню на экране телевизора.

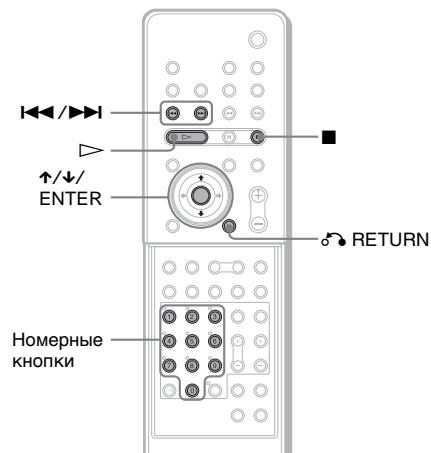

С открытой крышкой.

- 1 Начните воспроизведение диска VIDEO CD с функциями PBC.
Появляется меню, элементы которого можно выбирать.
- 2 Выберите номер элемента, нажимая кнопку \uparrow/\downarrow или номерные кнопки.
- 3 Нажмите кнопку ENTER.

4 Для выполнения операций в диалоговом режиме следуйте инструкциям меню.

См. инструкции, прилагаемые к диску, поскольку процедуры могут меняться в зависимости от VIDEO компакт-диска.





Возврат в меню

Нажмите кнопку  RETURN.

Примечания

- Меню в пункте 1 может не появиться, что зависит от используемого диска VIDEO CD.
- В пункте 3 прилагаемой к диску инструкции вместо сообщения “Нажмите кнопку ENTER” может оказаться “Нажмите кнопку SELECT”, что зависит от используемого VIDEO CD диска. В этом случае нажмите кнопку .

Совет

Чтобы диск воспроизводился без использования функций PBC, нажмите /  или одну из номерных кнопок, когда система остановлена для выбора дорожки, затем нажмите кнопку  или ENTER. На экране телевизора появится сообщение “Воспроизведение без функций PBC”, и система начнет непрерывное воспроизведение. Нельзя воспроизводить такие неподвижные изображения, как экран меню. Для возврата к воспроизведению с использованием PBC дважды нажмите кнопку , а затем кнопку .

Воспроизведение звуковой дорожки MP3

MP3

Существует возможность воспроизводить звуковые дорожки MP3, записанные на дисках CD-ROM, CD-R или CD-RW. Но чтобы система могла распознавать дорожки, диски должны быть записаны в соответствии с ISO9660 level 1, level 2 или в формате Joliet. Можно также воспроизводить диски, записанные в режиме Multi Session. Подробнее о форматах записи см. в инструкциях по эксплуатации устройств CD-R/RW или по программному обеспечению для записи (не прилагается).

1 Вставьте в систему диск с данными, записанный в формате MP3.

2 Нажмите кнопку .

Система начнет воспроизведение первой звуковой дорожки MP3 из первого альбома на диске.

Примечания

- Система может воспроизводить звук в формате MP3 (MPEG1 Audio Layer3). Система не может воспроизводить звуковые дорожки в формате MP3PRO.
- На этом проигрывателе можно воспроизводить компакт-диски, записанные в режиме Multi Session, если звуковая дорожка MP3 находится в первом сеансе. Можно также воспроизводить все последующие звуковые дорожки MP3, записанные позже в других сеансах.
- Максимальное количество альбомов на диске – 99 (в альбоме может быть не более 250 звуковых дорожек MP3).
- Альбом, который не содержит звуковые дорожки MP3, пропускается.
- Если расширение “.MP3” будет присвоено данным другого формата, проигрыватель не сможет правильно распознать файл и будет воспроизводить сильный шум, который может повредить систему громкоговорителей.

продолжение на следующей странице

- Если система не воспроизводит MP3, в меню [УСТАНОВКИ] установите значение [MP3] для параметра [ПРИОРИТЕТ КД С ДАННЫМИ] (стр. 93).
- Система может воспроизводить данные с глубиной вложенности до 8 каталогов, включая корневой каталог.

Выбор альбома и дорожки

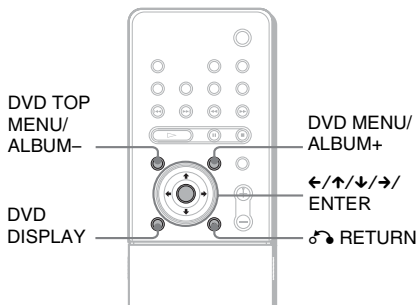

- 1 Нажмите кнопку DVD DISPLAY.**
Появится меню управления и название диска MP3 с данными.
- 2 Нажмите кнопку ↑/↓ для выбора [MP3] (АЛЬБОМ), затем нажмите ENTER или →.**
Появится список альбомов, расположенных на диске.

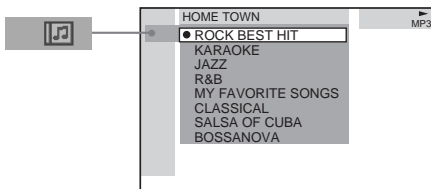

- 3 Выберите альбом для воспроизведения с помощью кнопку ↑/↓ и нажмите кнопку ENTER.**

- 4 Выберите [MP3] (ДОРОЖКУ) с помощью ↑/↓ и нажмите кнопку ENTER.**

Появится список дорожек, расположенных в текущем альбоме.

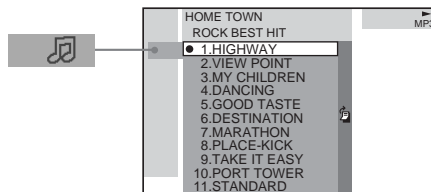

Если список всех дорожек или альбомов не отображается в окне полностью, появляется полоса прокрутки. Нажмите → для выбора значка полосы прокрутки, с помощью которой можно отобразить оставшиеся позиции списка, используя кнопки ↑/↓. Нажмите ← или ↻ RETURN, чтобы вернуться к списку дорожек или альбомов.

- 5 Выберите дорожку с помощью кнопку ↑/↓ и нажмите ENTER.**
Начнется воспроизведение выбранной дорожки.

Возврат к предыдущей индикации дисплея

Нажмите кнопку ↻ RETURN или ←.

Отключение дисплея

Нажмите кнопку DVD DISPLAY.

Примечания

- В названиях альбомов и дорожек можно использовать только буквы алфавита и цифры. Любые другие символы отображаются как “ ”.
- Если в файле MP3 содержится тег ID3, то в качестве названия дорожки отображается информация этого тега.
- Тег ID3 применяется только в версии 1.
- При воспроизведении файла MP3 с изменяющейся скоростью передачи в битах (VBR) истекшее время воспроизведения дорожки может отображаться неточно.

Воспроизведение файлов изображений JPEG



Можно воспроизводить файлы изображений JPEG, записанные на дисках CD-ROM, CD-R и CD-RW. Но чтобы проигрыватель смог распознать файлы, диски должны быть записаны в соответствии с ISO9660 level 1, level 2 или в формате Joliet. Можно также воспроизводить диски, записанные в режиме Multi Session. Подробнее о форматах записи см. в инструкциях по эксплуатации приводов CD-R/RW или программному обеспечению для записи (не прилагается).

1 Вставьте в систему диск с данными, записанный в формате JPEG.

2 Нажмите кнопку .

Система начнет воспроизведение первого файла JPEG из первого альбома на диске.

Примечания

- Система может воспроизводить файлы с расширениями “.JPG” или “.JPEG”.
- На этом проигрывателе можно воспроизводить компакт-диски, записанные в режиме Multi Session.
- Альбом, который не содержит файлов JPEG, пропускается.
- Если система не воспроизводит JPEG, в меню [УСТАНОВКИ] установите значение [JPEG] для параметра [ПРИОРИТЕТ КД С ДАННЫМИ] (стр. 93).
- Изображение в файле JPEG, по высоте или ширине превышающее 4 720 точек, не воспроизводится.
- Файлы изображений JPEG с высоким форматным соотношением экрана не отображаются.
- Некоторые диски CD-R или CD-RW невозможно воспроизвести в этой системе из-за формата файлов.

продолжение на следующей странице

- До тех пор пока не начнет воспроизводиться диск или не будет выбран альбом (шаг 2), в меню управления выводится индикация “**Альбом” (** обозначает номер), а затем - название альбома.

Совет

Когда установлен диск MP3 с данными, можно выбрать альбом с помощью кнопок DVD MENU/ALBUM+ или DVD TOP MENU/ALBUM – на пульте дистанционного управления.

- Система может воспроизводить данные с глубиной вложенности до 8 каталогов, включая корневой каталог.
- Данная система не воспроизводит файлы формата Progressive JPEG.
- Максимальное количество альбомов на диске – 99 (альбом может содержать не более 250 файлов изображений JPEG).

Совет

При переходе к следующему/предыдущему файлу нажмите ◀◀ или ▶▶.

Выбор альбома и файла

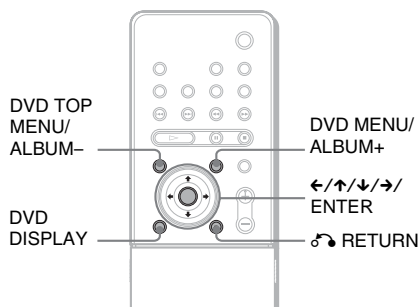

- 1 Нажмите кнопку DVD DISPLAY.**
Появится меню управления и название диска JPEG с данными.
- 2 Нажмите кнопку ↑/↓ для выбора**  **(АЛЬБОМ), затем нажмите ENTER или →.**
Появится список содержащихся на диске альбомов.

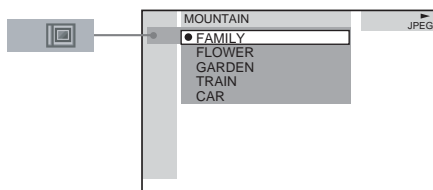

- 3 Выберите альбом для воспроизведения с помощью кнопок ↑/↓ и нажмите кнопку ENTER.**
- 4 Выберите**  **(ФАЙЛ) с помощью ↑/↓ и нажмите ENTER.**

Появится список файлов, содержащихся в текущем альбоме.

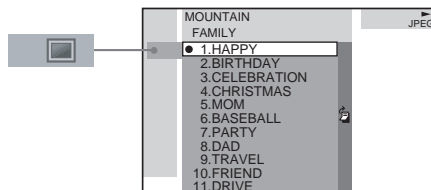

Если список всех файлов или альбомов не отображается в окне полностью, появляется полоса прокрутки. Нажмите → для выбора значка полосы прокрутки, с помощью которой можно отобразить оставшиеся позиции списка, используя кнопки ↑/↓. Нажмите ← или ↵ RETURN, чтобы вернуться к списку дорожек или альбомов.

5 Выберите файл кнопкой ↑/↓ и нажмите ENTER.

Начнется воспроизведение выбранного файла.

Возврат к предыдущей индикации дисплея

Нажмите кнопку ↵ RETURN или ←.

Отключение дисплея

Нажмите кнопку DVD DISPLAY.

Примечания

- В названиях альбомов или файлов можно использовать только буквы алфавита и цифры. Любые другие символы отображаются как “ ”.
- До тех пор пока не начнет воспроизводиться диск или не будет выбран альбом (шаг 2), в меню управления выводится индикация “**Альбом” (** обозначает номер), а затем – название альбома.

Совет

Когда установлен диск JPEG с данными, можно выбрать альбом с помощью кнопок DVD MENU/ALBUM+ или DVD TOP MENU/ALBUM – на пульте дистанционного управления.

Демонстрация слайдов с диска данных JPEG

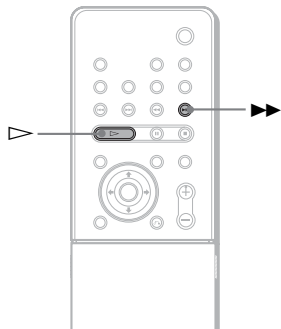

1 Во время показа изображения JPEG нажмите кнопку **▶▶**.

Демонстрация слайдов начнется с текущего изображения.

2 Для завершения демонстрации слайдов нажмите кнопку **▷**.

Возврат в режим обычного воспроизведения, начиная с текущего изображения.

Изменение интервала режима демонстрации слайдов

При каждом нажатии кнопки **▶▶** во время демонстрации слайдов длительность интервала изменяется. После каждого нажатия индикация изменяется следующим образом:

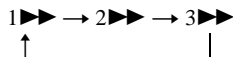

Интервал **3 ▶▶** короче, чем **2 ▶▶**.

Примечание

Слайды могут демонстрироваться только в одном направлении.

Поворот текущего изображения

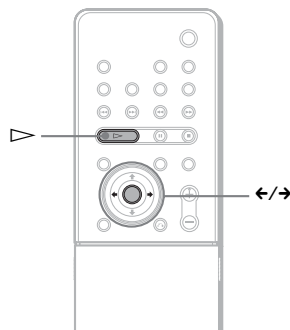

Текущее изображение можно поворачивать с помощью кнопок **←/→**.

При каждом нажатии кнопки **→** изображение поворачивается на 90° по часовой стрелке.

При каждом нажатии кнопки **←** изображение поворачивается на 90° против часовой стрелки.

Примечание

Во время демонстрации слайдов повернуть изображение невозможно. Перед выполнением этой операции нажмите кнопку **▷** для возврата в режим обычного воспроизведения.

Создание собственной программы

(программное воспроизведение)



Содержимое диска можно воспроизводить в нужном порядке; чтобы создать собственную программу, можно задать последовательность имеющихся на диске дорожек. Можно запрограммировать до 25 дорожек.

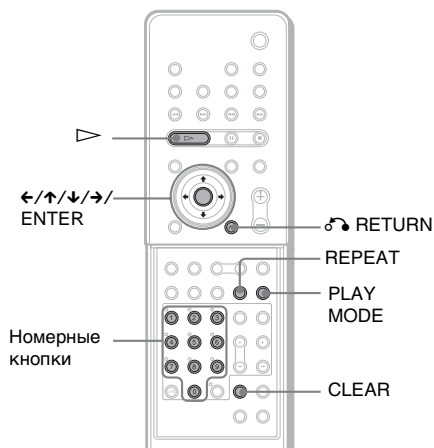

С открытой крышкой.

- 1** В режиме остановки нажимайте кнопку **PLAY MODE** до тех пор, пока на дисплее передней панели не появится индикация **“PGM”**.

На экране телевизора появится меню программирования.

Для примера выберем дорожку на диске MP3.

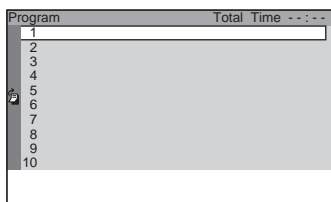

Чтобы проверить созданные звуковые дорожки или альбомы, нажмите **←**, выберите значок полосы прокрутки и, пользуясь ею, с помощью которой можно отобразить оставшиеся позиции списка, используя кнопки **↑/↓**. Нажмите **→** или **↶ RETURN**, чтобы вернуться к списку дорожек.

Значок полосы прокрутки можно выбрать только при наличии более чем 9 запрограммированных дорожек или альбомов.

- 2** Нажмите кнопку **→**.

Курсор переместится к дорожке (в данном случае к “1”). Перед программированием дорожек MP3 необходимо выбрать альбом.

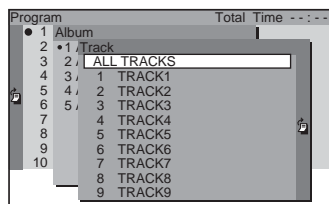

Нажмите **→** для выбора значка полосы прокрутки, с помощью которой можно отобразить оставшиеся позиции списка, используя кнопки **↑/↓**. Нажмите **←** или **↶ RETURN**, чтобы вернуться к списку дорожек или альбомов.

Значок полосы прокрутки можно выбрать только при наличии более чем 9 дорожек.

- 3** Выберите дорожку для включения в программу.

Например, выберите дорожку “7”.

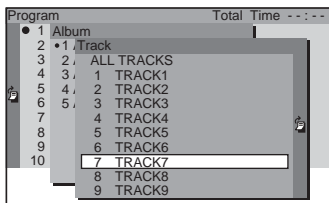

4 Выберите “7” кнопками \uparrow/\downarrow или номерной кнопкой, затем нажмите ENTER.

Общее время запрограммированных дорожек (кроме MP3)

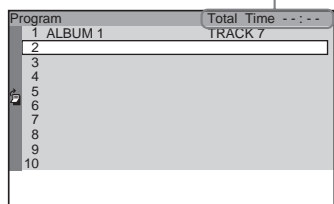

5 Чтобы запрограммировать другие дорожки, повторите пункты 2 - 4.

Запрограммированные дорожки отобразятся в порядке выбора.

6 Для начала программного воспроизведения нажмите кнопку \triangleright .

Начнется программное воспроизведение.

По окончании программы ее можно начать заново, нажав кнопку \triangleright .

Возврат к воспроизведению в обычном режиме

В режиме остановки нажимайте кнопку PLAY MODE до тех пор, пока на дисплее передней панели не исчезнет индикация “PGM”.

Прочие функции

| Операция | Выполнить следующее |
|---|--|
| Отключение меню программирования | Для отключения меню программирования в режиме остановки нажмите кнопку PLAY MODE. |
| Отмена запрограммированной последовательности | Нажмите кнопку CLEAR в пункте 5, и последняя запрограммированная дорожка будет отменена. |

Примечания

- Функция программного воспроизведения недоступна для DVD и JPEG дисков.
- При извлечении диска режим программного воспроизведения отменяется, а программа удаляется из памяти.
- При программировании дорожек MP3 на экране отображается “- : -” – суммарное время заданных дорожек.

Совет

Можно повторять воспроизведение запрограммированных дорожек. Во время программного воспроизведения нажмите кнопку REPEAT или выберите для параметра [ПОВТОР] значение [ВСЕ] на дисплее меню управления (стр. 50).

Воспроизведение в произвольном порядке

(произвольное воспроизведение)



Вы можете предоставить системе возможность “перетасовать” дорожки и воспроизводить их в произвольной последовательности. При следующей “перетасовке” порядок воспроизведения изменится.

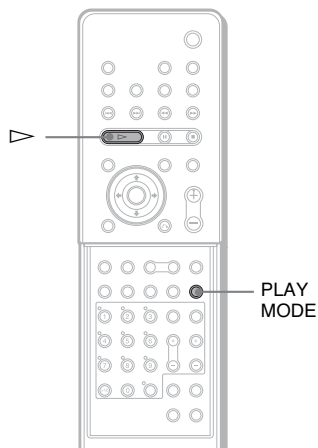

С открытой крышкой.

- 1** В режиме остановки нажимайте кнопку **PLAY MODE** до тех пор, пока на дисплее передней панели не появится индикация **“SHUF”**.

При воспроизведении диска MP3 можно воспроизводить все композиции в альбомах в произвольной последовательности. Подробные сведения о воспроизведении альбома в произвольном порядке см. на стр. 49.

- 2** Нажмите кнопку **▷**.

Возврат к воспроизведению в обычном режиме

В режиме остановки нажимайте кнопку **PLAY MODE** до тех пор, пока на дисплее передней панели не исчезнет индикация **“SHUF”** (режим произвольного воспроизведения отменен). Точно так же отменяется режим произвольного воспроизведения альбомов.

Установка режима произвольного воспроизведения в меню управления

Можно выбрать обычное произвольное воспроизведение или произвольное воспроизведение альбомов (только для MP3 дисков).

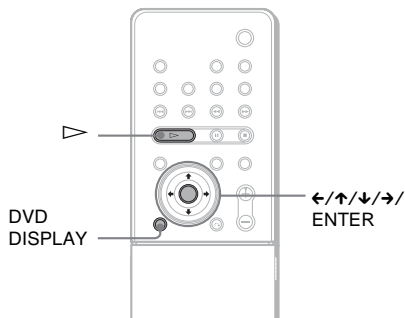

1 Нажмите кнопку DVD DISPLAY.

Появится меню управления.

2 Нажмите кнопку ↑/↓ для выбора [PLAY MODE] (РЕЖИМ), затем нажмите кнопку ENTER или →.

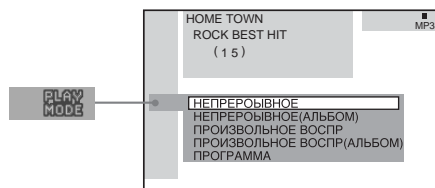

3 Выберите [ПРОИЗВОЛЬНОЕ ВОСПР] или [ПРОИЗВОЛЬНОЕ ВОСПР (АЛЬБОМ)] с помощью кнопок ↑/↓ и нажмите кнопку ENTER.

[ПРОИЗВОЛЬНОЕ ВОСПР]: воспроизведение дорожек на диске в случайном порядке.

[ПРОИЗВОЛЬНОЕ ВОСПР (АЛЬБОМ)]: воспроизведение дорожек с выбранного альбома в случайном порядке.

4 Нажмите кнопку ▷.

Начнется воспроизведение в выбранном режиме произвольного воспроизведения.

Примечание

Произвольное воспроизведение отключается после извлечения диска. Режимы воспроизведения изменяются в следующем порядке:

ПРОИЗВОЛЬНОЕ ВОСПР →
НЕПРЕРЫВНОЕ
ПРОИЗВОЛЬНОЕ ВОСПР (АЛЬБОМ) →
НЕПРЕРЫВНОЕ (АЛЬБОМ)

Повторное воспроизведение

(повторное воспроизведение)



Можно несколько раз воспроизводить все главы, дорожки или файлы, содержащиеся на диске, или одну главу, раздел или дорожку.

В режиме произвольного или программного воспроизведения система повторяет дорожки в произвольной или запрограммированной последовательности.

Повторное воспроизведение невозможно в режиме воспроизведения PBC для дисков VIDEO CD (стр. 40).

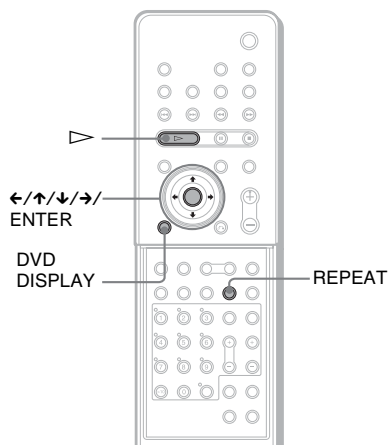

С открытой крышкой.

1 Нажмите кнопку DVD DISPLAY.

Появится меню управления.

2 Нажмите кнопку ↑/↓ для выбора [ПОВТОР], затем нажмите кнопку ENTER или →.

Если не выбрано значение [ВЫКЛ], индикатор [ПОВТОР] загорится зеленым светом.

3 Выберите параметр повторного воспроизведения, затем нажмите кнопку ENTER.

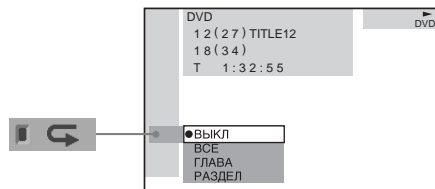

■ При воспроизведении диска DVD

- **ВЫКЛ**: повторное воспроизведение не выполняется.
- **ВСЕ**: повтор всех глав.
- **TITLE**: повтор текущей главы, содержащейся на диске.
- **РАЗДЕЛ**: повтор текущего раздела.

■ При воспроизведении дисков VIDEO CD/Super Audio CD/CD/MP3 и в том случае, когда для программного воспроизведения установлено значение ВЫКЛ

- **ВЫКЛ**: повторное воспроизведение не выполняется.
- **ВСЕ**: повтор всех дорожек на диске или текущего альбома (только если в режиме воспроизведения выбраны параметры НЕПРЕРЫВНОЕ (АЛЬБОМ) или ПРОИЗВОЛЬНОЕ ВОСПР (АЛЬБОМ)).
- **ДОРОЖКА**: повтор текущей дорожки.

■ При воспроизведении JPEG

- **ВЫКЛ**: повторное воспроизведение не выполняется.
- **ВСЕ**: повтор всех файлов на диске (если в режиме воспроизведения выбран параметр НЕПРЕРЫВНОЕ) или повтор текущего альбома (если в режиме воспроизведения

выбран параметр
НЕПРЕРЫВНОЕ (АЛЬБОМ)).

■ Когда для программного воспроизведения установлен параметр ВКЛ

- **ВЫКЛ:** повторное воспроизведение не выполняется.
- **ВСЕ:** повтор программного воспроизведения.

Примечания

- Функция повторного воспроизведения может не работать, что зависит от используемого диска DVD.
- Повторное воспроизведение отключается после извлечения диска.
- При выборе параметра [ВСЕ] воспроизведение повторяется только 5 раз.

Советы

- Повторное воспроизведение можно задать в режиме остановки. После выбора параметра [ПОВТОР] нажмите кнопку ▷.
- Система начнет повторное воспроизведение.
- Можно быстро отобразить состояние параметра [ПОВТОР]. Нажмите кнопку REPEAT на пульте дистанционного управления.
- Повторное воспроизведение можно выполнять для глав DVD, которые содержат разделы.

Поиск определенного места на диске

(сканирование, замедленное воспроизведение)



Можно быстро найти определенное место на диске путем просмотра изображения или замедленного воспроизведения.

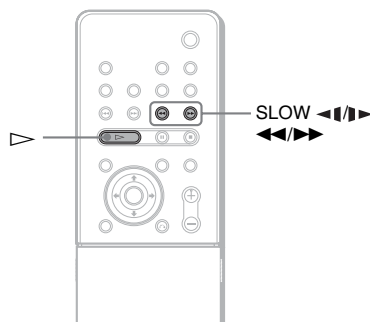

Примечания

- При использовании некоторых дисков DVD/VIDEO CD можно выполнять не все перечисленные выше операции.
- Во время сканирования или замедленного воспроизведения звук отключается.

Быстрый поиск нужного места путем перемотки вперед или назад (сканирование)

- 1 Нажмите кнопку ◀◀ или ▶▶ во время воспроизведения диска.
- 2 Найдя нужное место, нажмите кнопку ▷ для возврата к обычной скорости воспроизведения.

Изменение скорости сканирования (только для компакт-дисков DVD/VIDEO CD)

При каждом нажатии кнопки ◀◀ или ▶▶ во время сканирования скорость воспроизведения изменяется.

продолжение на следующей странице

Предусмотрены две скорости. После каждого нажатия индикация изменяется следующим образом:

Направление воспроизведения

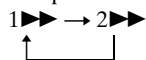

Противоположное направление

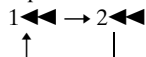

Скорость воспроизведения $2 \ggg / 2 \lll$ выше, чем $1 \ggg / 1 \lll$.

Покадровый просмотр (замедленное воспроизведение) (только DVD/VIDEO CD)

Нажмите \lll или \ggg , когда система находится в режиме паузы.

Чтобы вернуться к нормальной скорости воспроизведения, нажмите кнопку \triangleright .

Изменение скорости замедленного воспроизведения

При каждом нажатии кнопки \lll или \ggg во время замедленного воспроизведения скорость воспроизведения изменяется.

Предусмотрены две скорости. После каждого нажатия индикация изменяется следующим образом:

Направление воспроизведения

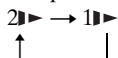

Противоположное направление (только DVD)

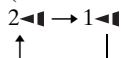

Скорость воспроизведения $2 \ggg / 2 \lll$ ниже, чем $1 \ggg / 1 \lll$.

Поиск главы/раздела/ дорожки/индекса/ альбома/файла



Можно выполнять поиск главы (DVD диск), раздела (диск DVD), дорожки (диск CD, VIDEO CD, Super Audio CD, MP3), индекса (диск VIDEO CD, Super Audio CD), альбома (MP3, JPEG) и файла (JPEG). Так как на диске главам, дорожкам, альбомам и файлам присвоены уникальные названия, можно выбрать нужное в меню управления. Кроме того, разделам и индексам диска присвоены уникальные номера, поэтому нужное можно выбрать, введя соответствующий номер. Или можно выполнить поиск определенной точки, введя временной код (ПОИСК ПО ВРЕМЕНИ).

Нельзя выполнить поиск сцены на диске VIDEO CD (с включенной функцией PBC).

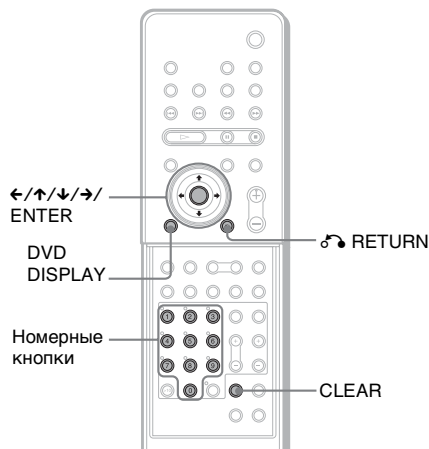

С открытой крышкой.

Поиск главы/дорожки/альбома/файла

- 1 Нажмите кнопку DVD DISPLAY.
Появится меню управления.
- 2 Нажмите кнопку ↑/↓ для выбора метода поиска, затем нажмите кнопку ENTER или →.

■ При воспроизведении диска DVD



■ При воспроизведении диска VIDEO CD

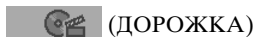

■ При воспроизведении диска Super Audio CD

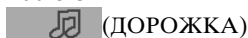

■ При воспроизведении диска CD

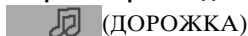

■ При воспроизведении диска MP3



■ При отображении файла JPEG



Например, при выборе (ДОРОЖКА)

Появится список дорожек, расположенных на диске.

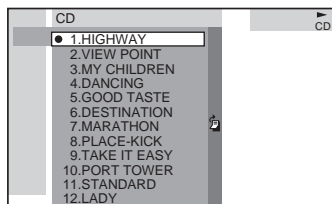

Если список всех дорожек или альбомов не отображается в окне полностью, появляется полоса прокрутки. Нажмите → для выбора значка полосы прокрутки, с помощью которой можно отобразить оставшиеся позиции списка, используя кнопки ↑/↓. Нажмите кнопку ← или ↶ RETURN, чтобы

вернуться к списку дорожек или альбомов.

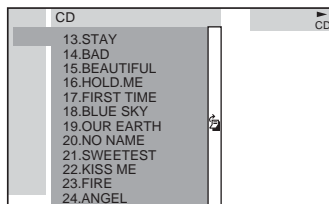

- 3 Нажмите кнопку ↑/↓ для выбора нужной дорожки, затем нажмите ENTER.

Система начнет воспроизведение с выбранной дорожки.

Поиск раздела/индекса

- 1 Нажмите кнопку DVD DISPLAY.
Появится меню управления.
- 2 Нажмите кнопку ↑/↓ для выбора способа поиска.

■ При воспроизведении диска DVD

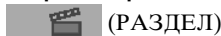

■ При воспроизведении диска VIDEO CD (без функций PBC)

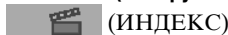

■ При воспроизведении диска Super Audio CD

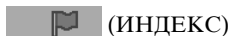

Например, при выборе (РАЗДЕЛ)

“** (**)” выбирается “** (**)” (где ** – некоторое число).

Цифра в скобках обозначает общее количество разделов или индексов.

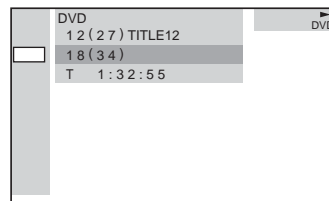

продолжение на следующей странице

- 3** Нажмите кнопку ENTER или →.
“** (**)” изменяется на “-- (**)”.

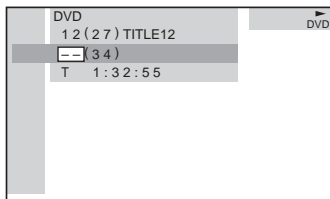

- 4** Кнопкой ↑/↓ или номерными кнопками выберите раздел или индекс, который нужно найти.

Если сделана ошибка

Отмените введенную цифру, нажав кнопку CLEAR, затем выберите другой номер.

- 5** Нажмите кнопку ENTER.

Система начнет воспроизведение с выбранного значения.

Примечание

При воспроизведении VIDEO CD с функциями PBC функция поиска по индексу недоступна.

Отключение меню управления

Несколько раз нажмите кнопку DVD DISPLAY, пока не отключится меню управления.

Поиск определенной точки с помощью временного кода (ПОИСК ПО ВРЕМЕНИ)

Пример. Поиск времени воспроизведения текущей главы на диске DVD.

- 1 В пункте 2 выберите  (ВРЕМЯ).
“T **: **: **” выбирается время воспроизведения текущей главы.
- 2 Нажмите кнопку ENTER или →.
“T--:--:--” появится над “T **: **: **”.
- 3 Введите временной код с помощью номерных кнопок и нажмите ENTER.
Например, чтобы найти нужное место, которое по времени отстоит от начала на 2 часа 10 минут и 20 секунд, введите “2:10:20”.

Примечания

- Отображается тот же номер главы, раздела или дорожки, который записан на диске.
- При воспроизведении VIDEO CD (с включенной функцией PBC) поиск по времени недоступен.
- При воспроизведении диска DVD введите время воспроизведения текущей главы, используя временной код. При воспроизведении диска CD, Super Audio CD, VIDEO CD или MP3 введите время воспроизведения текущей дорожки, используя временной код.

Совет

Дисплей можно настроить таким образом, чтобы на нем отображалось время воспроизведения или оставшееся время. Подробности см. в разделе “Проверка времени, прошедшего с начала или оставшегося до конца воспроизведения” (page 57).

Просмотр информации о диске



Просмотр на дисплее передней панели времени, прошедшего с начала или оставшегося до конца воспроизведения

Такие сведения о диске, как оставшееся время, общее количество глав на диске DVD или дорожек на диске Super Audio CD, CD, VIDEO CD или MP3, можно узнать на дисплее передней панели (стр. 114).

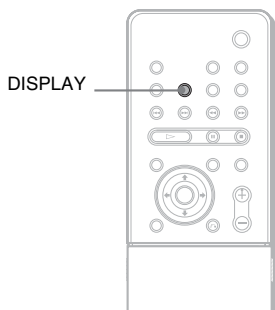

Нажмите кнопку DISPLAY.

При каждом нажатии кнопки DISPLAY во время воспроизведения диска показания на дисплее изменяются следующим образом:

При воспроизведении диска DVD

Время воспроизведения и номер текущей главы

TITLE CHAP
1 2 1.22.30

Оставшееся время и номер текущей главы

TITLE CHAP
1 2-1.10.30

Время воспроизведения и номер текущего раздела

CHAP
2 012.30

Оставшееся время и номер текущего раздела

CHAP
2-005.30

Название главы

SONY

Текущее звуковое поле

A F. D AUTO

При воспроизведении диска VIDEO CD (без функций PBC), Super Audio CD или CD

Время воспроизведения и номер текущей дорожки

TRK 3 2.30

Оставшееся время и номер текущей дорожки

TRK 3 - 1.30

Время воспроизведения диска

12.30

Оставшееся время воспроизведения диска

- 31.30

Название дорожки

SONY

Текущее звуковое поле

A F. D. AUTO

При воспроизведении диска MP3

Время воспроизведения и номер текущей дорожки

TRK 3 2.30

Оставшееся время воспроизведения текущей дорожки

TRK 3 - 1.30

Название дорожки (файла)

SONY

Название альбома (папки)

SONY ROCK

Текущее звуковое поле

A F. D. AUTO

При воспроизведении диска JPEG

Номер текущего файла

12

Имя файла

SONY

Название альбома (папки)

SONY ROCK

Текущее звуковое поле

A F. D. AUTO

Примечания

- Информация о диске может и не отображаться, что зависит от типа воспроизводимого диска и режима воспроизведения.
- Тег ID3 применяется только в версии 1.
- Если в файле MP3 содержится тег ID3, то информация этого тега отображается в качестве названия дорожки (файла).
- В названиях альбомов или файлов можно использовать только буквы алфавита и цифры. Любые другие символы отображаются как “ ”.
- Истекшее и оставшееся время воспроизведения дорожки может отображаться неточно. Это происходит в следующем случае:
 - при воспроизведении файла MP3 с переменной скоростью передачи данных (VBR).

Советы

- При воспроизведении дисков VIDEO CD с функциями PBC отображается только время воспроизведения сцены.
- Время воспроизведения, прошедшее с начала и оставшееся до конца текущего раздела, главы, дорожки, сцены или диска будет отображаться и на экране телевизора. Подробнее о просмотре таких сведений рассказано в разделе “Проверка времени, прошедшего с начала или оставшегося до конца воспроизведения”.

Проверка времени, прошедшего с начала или оставшегося до конца воспроизведения

Вы можете узнать время, прошедшее с начала или оставшееся до конца воспроизведения текущей главы, раздела или дорожки, а также суммарное время воспроизведения или оставшееся время до конца воспроизведения диска. Можно также вывести на дисплей текст диска DVD/CD/Super Audio CD и название папки/название файла/тег ID3 (только название песни), записанные на диске MP3.

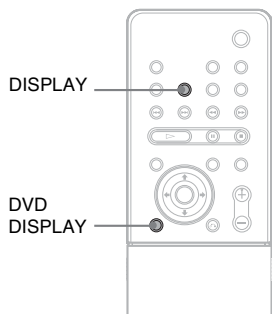

1 Во время воспроизведения нажмите кнопку DVD DISPLAY.

Появится меню управления.

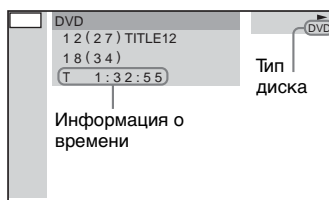

2 Для изменения информации о времени нажимайте кнопку DISPLAY.

Способ отображения и тип проверяемого времени зависят от воспроизводимого диска.

■ При воспроизведении DVD диска

- T **:**:**
Время воспроизведения текущей главы
- T_ **:**:**
Оставшееся время воспроизведения текущей главы
- C **:**:**
Время воспроизведения текущего раздела
- C_ **:**:**
Оставшееся время воспроизведения текущего раздела
- **:**:**
Время воспроизведения в меню или время воспроизведения текущей главы без раздела

■ При воспроизведении диска VIDEO CD (с функциями PBC)

- **:**:**
Время воспроизведения текущей сцены

■ При воспроизведении диска VIDEO CD (без функций PBC), Super Audio CD или CD

- T **:**:**
Время воспроизведения текущей дорожки
- T_ **:**:**
Оставшееся время воспроизведения текущей дорожки
- D **:**:**
Время воспроизведения текущего диска
- D_ **:**:**
Оставшееся время воспроизведения текущего диска

■ При воспроизведении диска MP3

- T **:**:**
Время воспроизведения текущей дорожки
- T_ **:**:**
Оставшееся время воспроизведения текущей дорожки

Отключение меню управления

Несколько раз нажмите кнопку DVD DISPLAY, пока не отключится меню управления.

Примечания

- Отображаются только буквы алфавита и цифры.
- Система может отображать лишь ограниченное количество символов, что зависит от типа воспроизводимого диска. Кроме того, для некоторых дисков будут отображены не все текстовые символы.

Проверка информации о дате (только JPEG)

Если среди данных изображения в формате JPEG записан тег Exif*, во время воспроизведения можно проверять информацию о дате.

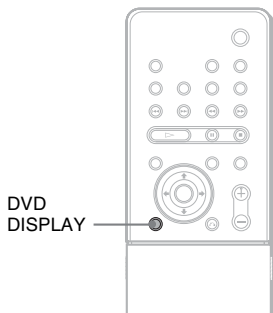

Во время воспроизведения нажмите кнопку DVD DISPLAY.

Появится меню управления.

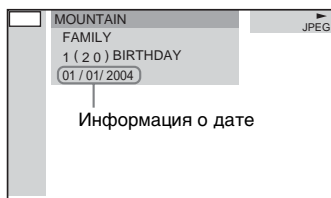

* Сменный формат файла изображения “Exchangeable Image File Format” – это формат изображения для цифровых фотокамер, разработанный ассоциацией JEITA (Японской ассоциацией электронной промышленности и информационных технологий).

Примечание

Если информация о дате отсутствует или данные на диске повреждены, система не сможет отобразить информацию о дате.

Совет

Способ отображения даты изменяется с помощью параметра [ДАТА JPEG] в меню [УСТАНОВКИ] (стр. 93).

Настройка звука

Изменение параметров звука



Если дорожки на DVD диске записаны на нескольких языках, при его воспроизведении можно выбрать нужный язык.

Если звук на DVD диске записан в нескольких форматах (PCM, Dolby Digital, MPEG или DTS), при его воспроизведении можно выбрать нужный.

При воспроизведении стереодисков CD, VIDEO CD или MP3 можно выбрать звук левого или правого канала и прослушивать его через левый и правый громкоговорители. (В этом случае стереоэффект звука исчезает.) Например, при воспроизведении диска с записью песни, на котором вокал записан в правом канале, а инструментальная партия - в левом канале, можно выбрать левый канал и прослушивать только инструментальную партию через оба громкоговорителя.

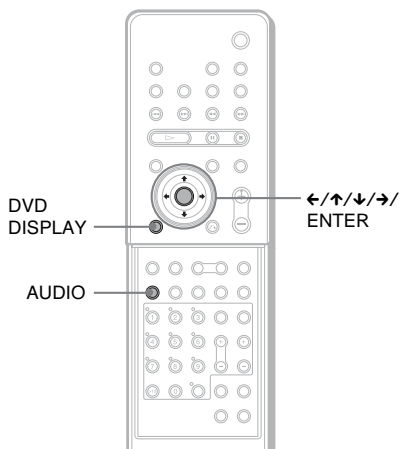

С открытой крышкой.

1 Во время воспроизведения нажмите кнопку DVD DISPLAY.

Отображается меню управления.

2 Нажмите кнопку \uparrow/\downarrow для выбора  (ЗВУК), затем нажмите кнопку ENTER или \rightarrow .

Появятся возможные значения для параметра ЗВУК.



3 Нажимая кнопку \uparrow/\downarrow , выберите нужный аудио сигнал.

■ При воспроизведении диска DVD

В зависимости от DVD диска набор языков, доступных для выбора, может быть различным.

4 отображаемых символа означают код языка. Список кодов языков приведен на стр. 118. Если один и тот же язык отображается несколько раз, диск DVD записан с использованием нескольких форматов звука.

■ При воспроизведении дисков VIDEO CD, CD, или MP3

Параметр по умолчанию подчеркнут.

- STEREO: Стандартный стереозвук
- 1/L: Звук левого канала (монофонический)
- 2/R: Звук правого канала (монофонический)

■ При воспроизведении диска Super Audio CD

В зависимости от диска Super Audio CD параметры, доступные для выбора в режиме останова, могут быть различными.

- MULTI: диск содержит многоканальный участок воспроизведения.

- 2CH: диск содержит двухканальный участок воспроизведения.
- CD: если необходимо воспроизвести диск, как обычный диск CD.

Примечание

- В режиме воспроизведения дисков Super Audio CD не все диски предоставляют указанные три варианта прослушивания. Все зависит от конфигурации слоя воспроизводимого Super Audio CD диска.
- При воспроизведении двухканального участка записи на диске Super Audio CD, либо воспроизведении в режиме 2 CHANNEL STEREO, индикатор POWER/ON LINE усилителя объемного звучания изменяет цвет на красный.

4 Нажмите кнопку ENTER.

Для отключения меню управления

Несколько раз нажмите кнопку DVD DISPLAY, пока не отключится меню управления.

Примечания

- Для дисков, запись на которые выполнена в одном формате звука, параметр звука изменять нельзя.
- Во время воспроизведения диска DVD параметр звука может изменяться автоматически.

Совет

Параметр [ЗВУК] можно выбрать, просто нажав кнопку AUDIO. При каждом нажатии этой кнопки элемент изменяется.

Отображение информации о звуке на диске (только DVD)

При выборе параметра [ЗВУК] воспроизводимые каналы отображаются на экране.

Например, в формате Dolby Digital на диске DVD может быть записано несколько различных сигналов: от монофонического до 5.1-канального. В зависимости от диска DVD количество

записанных каналов может быть различным.



* Отображается надпись [PCM], [MPEG], [DTS] или [DOLBY DIGITAL]. Для формата [DOLBY DIGITAL] каналы воспроизводимой дорожки отображаются по номерам следующим образом:
Для 5.1-канального звука Dolby Digital:



Примеры отображаемых дисплеев:

- PCM (stereo)



- Dolby Surround



- Dolby Digital 5.1-канальный



- DTS

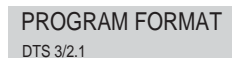

Советы

- Если сигнал содержит компоненты объемного сигнала, например, LS, RS или S, эффект объемного звучания усиливается.
- При воспроизведении звуковых дорожек в формате MPEG AUDIO система выдает сигналы PCM (стерео).
- Хотя звуковой поток содержит задний компонент объемного звучания, задний канал объемного звучания не отображается. Источник Dolby Digital-EX или DTS-ES отображается на экране как “3/2.1”.

Прослушивание объемного звука



Возможностями объемного звучания можно воспользоваться, просто выбрав одно из звуковых полей, предварительно запрограммированных в системе. С их помощью, находясь дома, можно получить эффект прослушивания мощного звука, как в кинотеатре. Чтобы выбрать качество звука, нажимайте на пульте дистанционного управления кнопки AUTO FORMAT DIRECT или MODE до тех пор, пока нужное вам звуковое поле не появится на дисплее передней панели.

Совет

Если требуется воспроизвести звук телевизора или стереозвук 2-канального источника через 6 громкоговорителей системы, выберите звуковое поле, отличное от “AUTO FORMAT DIRECT AUTO” или “2 CHANNEL STEREO”.

Автоматическое декодирование входного аудиосигнала (AUTO FORMAT DIRECT AUTO)

Функция автодекодирования автоматически распознает тип входного аудиосигнала (Dolby Digital, DTS или стандартный 2-канальный стереозвук) и при необходимости выполняет его правильное декодирование. Этот режим передает звук в том виде, в котором он был записан/закодирован без добавления каких-либо эффектов (например, реверберации). Однако при отсутствии низкочастотных сигналов (Dolby Digital LFE и т.д.) он будет генерировать низкочастотный сигнал для вывода на сабвуфер.

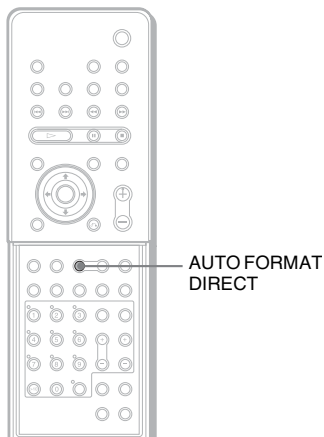

С открытой крышкой.

Нажимайте кнопку **AUTO FORMAT DIRECT** до тех пор, пока на дисплее передней панели не появится надпись **“A.F.D. AUTO”**.

| Звуковое поле | Дисплей |
|-------------------------|-------------|
| AUTO FORMAT DIRECT AUTO | A.F.D. AUTO |

Использование только переднего громкоговорителя и сабвуфера (2 CHANNEL STEREO)

В этом режиме выдается звук только с передних левого и правого громкоговорителей и сабвуфера. Стандартные двухканальные (стерео) источники полностью игнорируют обработку звукового поля. Звук любого многоканального объемного формата декодируется в двухканальный. Это дает возможность воспроизводить любой источник, используя только передние левый и правый громкоговорители и сабвуфер.

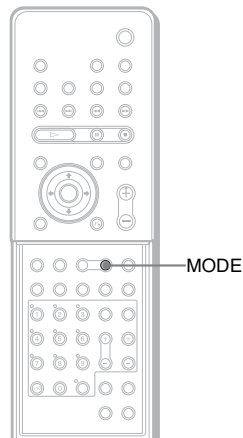

С открытой крышкой.

Несколько раз нажмите кнопку **MODE (РЕЖИМ)** пока на дисплее передней панели не появится надпись **“2CH STEREO”**.

| Звуковое поле | Дисплей |
|------------------|------------|
| 2 CHANNEL STEREO | 2CH STEREO |

Выбор звукового поля (кнопка AUTO FORMAT DIRECT)

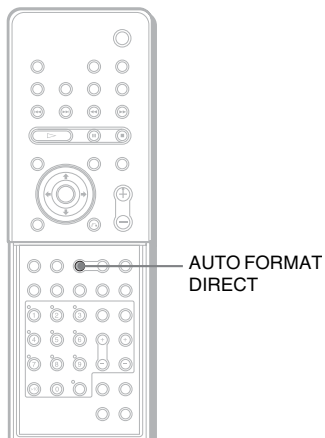

С открытой крышкой.

Несколько раз нажмите кнопку **AUTO FORMAT DIRECT**, пока на дисплее передней панели не появится нужное звуковое поле.

| Звуковое поле | Дисплей |
|---------------------------------------|------------|
| AUTO FORMAT DIRECT PRO LOGIC | DOLBY PL |
| AUTO FORMAT DIRECT PRO LOGIC II MOVIE | PLII MOVIE |
| AUTO FORMAT DIRECT PRO LOGIC II MUSIC | PLII MUSIC |
| Neo:6 CINEMA | NEO:6 CIN |
| Neo:6 MUSIC | NEO:6 MUS |

■ AUTO FORMAT DIRECT PRO LOGIC

Dolby Pro Logic создает пять выходных каналов из двухканального звукового источника. В этом режиме Pro Logic выполняет декодирование входного сигнала и вывод на передние и центральный громкоговорители, а также на громкоговорители объемного звучания. Канал объемного звучания становится монофоническим.

■ AUTO FORMAT DIRECT PRO LOGIC II MOVIE/MUSIC

Dolby Pro Logic II создает пять выходных всечастотных каналов из двухканального звукового источника. Это достигается за счет использования усовершенствованного декодера объемного звучания со сверхчистой матрицей, который извлекает пространственные свойства оригинальной записи без добавления новых звуков или тональных окрасок.

■ Neo:6 CINEMA

Выполняет декодирование в режиме DTS Neo:6 Cinema.

■ Neo:6 MUSIC

Выполняет декодирование в режиме DTS Neo:6 Music. Эта настройка идеальна для стандартных стереоисточников, таких как CD.

Примечания

- Если входной сигнал является сигналом многоканального источника, функции PRO LOGIC, PRO LOGIC II MOVIE/MUSIC и Neo:6 Cinema/Music отменяются и многоканальный источник воспроизводится напрямую.
- Декодирование в режиме Neo:6 Cinema/Music недоступно для 2-канального сигнала DTS.
- Эта система несовместима с функцией декодирования DTS 96/24. При воспроизведении диска DTS 96/24 система работает с ним как с обычным диском.

Выбор звукового поля (кнопка MODE)

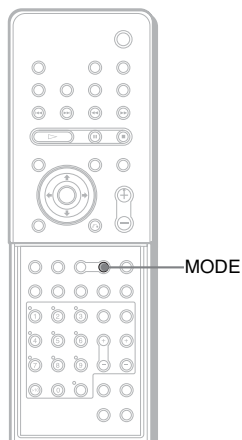

С открытой крышкой.

Несколько раз нажмите кнопку **MODE**, пока на дисплее передней панели не появится нужное звуковое поле.

Для кинофильмов

| Звуковое поле | Дисплей |
|--------------------|--------------|
| CINEMA STUDIO EX A | C. ST. EX A* |
| CINEMA STUDIO EX B | C. ST. EX B* |
| CINEMA STUDIO EX C | C. ST. EX C* |

*С использованием технологии DCS

О цифровом звуке кино (DCS)

В сотрудничестве с Sony Pictures Entertainment компания Sony измерила звуковую среду своих студий и использовала данные измерений в собственной технологии Sony DSP (Digital Signal Processor) для разработки “Digital Cinema Sound”. “Digital Cinema Sound” имитирует в домашнем кинотеатре идеальную звуковую среду кинотеатра на основе предпочтений режиссера.

■ C. ST. EX A (Cinema Studio EX A)

Воспроизводится звуковая среда киностудии Sony Pictures Entertainment “Cary Grant Theater”. Этот стандартный режим превосходно подходит для просмотра большинства типов фильмов.

■ C. ST. EX B (Cinema Studio EX B)

Воспроизводится звуковая среда киностудии Sony Pictures Entertainment “Kim Novak Theater”. Этот режим идеально подходит для просмотра научно-фантастических фильмов и боевиков с массой звуковых эффектов.

■ C. ST. EX C (Cinema Studio EX C)

Воспроизводится звуковая среда павильона звукозаписи Sony Pictures Entertainment. Этот режим идеально подходит для просмотра музыкальных или классических фильмов, в фонограмме которых имеется много музыкальных фрагментов.

О режиме Cinema Studio EX

Режим Cinema Studio EX превосходно подходит для просмотра фильмов, закодированных в многоканальном формате, например, на DVD диске в формате Dolby Digital. В этом режиме воспроизводится звуковая среда студии записи Sony Pictures Entertainment. Режим Cinema Studio EX включает следующие три элемента.

- Virtual Multi Dimension (Виртуальная многомерность)
Вокруг слушателя создаются 5 комплектов виртуальных громкоговорителей с помощью одной пары реальных громкоговорителей пространственного звучания.
- Screen Depth Matching (Глубина экрана)
В кинотеатре кажется, что звук выходит из глубины изображения, демонстрируемого на экране. Этот элемент создает те же ощущения в вашей комнате путем сдвига звука передних громкоговорителей “внутрь” экрана.
- Cinema Studio Reverberation (Эффект реверберации)
Воспроизводит реверберацию, характерную для кинотеатра. Режим Cinema Studio EX - это интегрированный режим, который использует все эти элементы одновременно.

продолжение на следующей странице

Примечания

- Эффекты виртуальных громкоговорителей могут вызвать повышенные помехи в воспроизводимом сигнале.
- При прослушивании звукового поля, создаваемого с помощью виртуальных громкоговорителей, не будет слышен звук, исходящий непосредственно от громкоговорителей объемного звучания.
- **НАУШНИКИ**

Для музыки и прочего

| Звуковое поле | Дисплей |
|-------------------------------------|------------|
| ЗАЛ | HALL |
| ДЖАЗ-КЛУБ | JAZZ CLUB |
| ПРЯМАЯ ТРАНСЛЯЦИЯ КОНЦЕРТА | L. CONCERT |
| ИГРА | GAME |
| СПОРТИВНОЕ МЕРОПРИЯТИЕ | SPORTS |
| ФИЛЬМ С МОНОФОНИЧЕСКИМ ЗВУКОМ | MONO MOVIE |

■ HALL (Зал)

Имитируется акустика прямоугольного концертного зала.

■ JAZZ CLUB (Джаз-клуб)

Имитируется акустика джаз-клуба.

■ L. CONCERT (Концертный зал)

Воспроизводится акустика концертного зала на 300 мест.

■ GAME (Игра)

Получение максимального звукового эффекта для видеоигр.

■ SPORTS (Спортивные мероприятия)

Имитируется звуковая среда спортивной арены или стадиона.

■ MONO MOVIE (Фильм с монофоническим звуком)

Воспроизводится монофонический звук, хорошо воспринимаемый при просмотре старых кинофильмов.

При использовании головных телефонов

| Звуковое поле | Дисплей |
|-----------------------|------------|
| НАУШНИКИ, 2 КАНАЛА | HP 2CH |
| НАУШНИКИ В ТЕАТРЕ | HP THEATER |

■ НАУШНИКИ, 2 КАНАЛА

В этом режиме выдается звук через наушники. Стандартные 2-канальные (стерео) источники полностью игнорируют обработку звукового поля. Звук любого многоканального объемного формата декодируется в двухканальный.

■ НАУШНИКИ В ТЕАТРЕ

В этом режиме объемный звук выводится через наушники Л/П.

Для отключения эффектов объемного звучания

Нажимайте AUTO FORMAT DIRECT до тех пор, пока на дисплее передней панели не появится надпись “A.F.D. AUTO”.



При подключении наушников к гнезду PHONES

Несколько раз нажмите кнопку AUTO FORMAT DIRECT или MODE, пока на дисплее передней панели не появится надпись “HP 2CH”.

Примечания

- Эта функция недоступна при воспроизведении диска Super Audio CD или при входном потоке dts 2048 фреймов.
- При воспроизведении диска Super Audio CD (Direct Stream Digital) звуковое поле автоматически меняется на “AUTO FORMAT DIRECT AUTO”.
- Эта система несовместима с функцией декодирования DTS 96/24. При воспроизведении диска DTS 96/24 система работает с ним как с обычным диском.

Советы

- Если требуется воспроизвести звук телевизора или стереозвук 2-канального источника через 6 или 7 громкоговорителей системы, выберите звуковое поле, отличное от “AUTO FORMAT DIRECT AUTO” или “2CH STEREO”.
- Система запоминает последнее звуковое поле, выбранное для каждого функционального режима. Каждый раз при выборе какой-либо функции, например, DVD или TUNER, звуковое поле, которое последний раз применялось при использовании этой функции, автоматически применяется снова. Например, если при прослушивании диска DVD в качестве звукового поля используется параметр HALL, затем включается другая функция, а потом снова происходит возврат к DVD, то опять будет использован параметр HALL. При работе тюнера звуковые поля запоминаются отдельно для каждой предварительно настроенной станции.
- Формат кодирования прослушиваемой программы можно определить по надписи на упаковке.
 - Диски Dolby Digital имеют логотип .
 - Записи с кодировкой DTS-ES маркируются надписью DTS-ES.
 - Записи Dolby Surround имеют логотип .
 - Диски DTS Digital Surround маркируются надписью DTS.

Выбор режима Surround Back Decoding

DVD

Эта функция позволяет выбрать режим декодирования для сигналов задних каналов объемного звучания многоканального входного потока. Путем декодирования сигнала заднего канала объемного звучания носителей DVD и других, записанных в формате Dolby Digital EX, DTS-ES Matrix, DTS-ES Discrete 6.1 и т.д., вы можете наслаждаться объемным звучанием, изначально предусмотренным для данного фильма (стр. 108, 109).

Примечание

Эта функция работает только в том случае, если к системе подключен задний громкоговоритель объемного звучания (стр. 17) и в группе параметров настройки [РАЗМЕР] параметр [ОБЪЕМНОЕ ЗАДНИЙ] установлен в положение [ДА] (стр. 93).

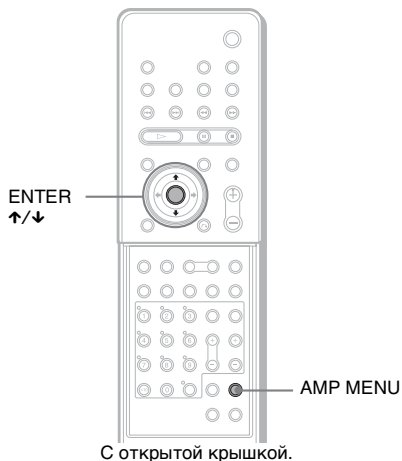

- 1** Нажмите AMP MENU.
- 2** Нажмите ↑/↓ несколько раз подряд, пока на дисплее передней панели не появится надпись “CUSTOMIZE”, после этого нажмите ENTER.

продолжение на следующей странице

3 Нажмите \uparrow/\downarrow несколько раз подряд, пока на дисплее передней панели не появится надпись “SB DEC”, после этого нажмите ENTER.

4 Если в соответствии с входным потоком вы хотите выбрать режим с задним каналом объемного звучания, нажмите \uparrow/\downarrow , после этого нажмите ENTER или AMP MENU.

По умолчанию установлено “SB MATRIX”.

При выборе “SB MATRIX”

Декодеры Dolby Digital EX или DTS-ES применяются для декодирования сигнала заднего канала объемного звучания независимо от установки флажка декодирования канала 6.1^{a)} во входном потоке. Этот декодер соответствует Dolby Digital EX или DTS-ES.

| Входной поток | Выходной канал | Применяемый декодер заднего канала объемного звучания |
|-----------------------------------|----------------|---|
| Dolby Digital 5.1 | 6.1 | Матричный декодер соответствует Dolby Digital EX |
| DTS 5.1 | 6.1 | Матричный декодер DTS |
| Dolby Digital EX ^{b)} | 6.1 | Матричный декодер соответствует Dolby Digital EX |
| DTS-ES Matrix 6.1 ^{c)} | 6.1 | Матричный декодер DTS |
| DTS-ES Discrete 6.1 ^{d)} | 6.1 | Дискретный декодер DTS |

При выборе “SB AUTO”

Если ваш входной поток содержит флажок декодирования канала 6.1^{a)}, для декодирования сигнала заднего канала объемного звучания используется соответствующий декодер.

| Входной поток | Выходной канал | Применяемый декодер заднего канала объемного звучания |
|-------------------|----------------|---|
| Dolby Digital 5.1 | 5.1 | — |
| DTS 5.1 | 5.1 | — |

| Входной поток | Выходной канал | Применяемый декодер заднего канала объемного звучания |
|-----------------------------------|----------------|---|
| Dolby Digital EX ^{b)} | 6.1 | Матричный декодер соответствует Dolby Digital EX |
| DTS-ES Matrix 6.1 ^{c)} | 6.1 | Матричный декодер DTS |
| DTS-ES Discrete 6.1 ^{d)} | 6.1 | Дискретный декодер DTS |

При выборе “SB OFF”

Декодирование сигнала заднего канала объемного звучания не производится.

- Флажок декодирования канала 6.1 представляет собой информацию, записанную в программном обеспечении, например, DVD.
- Dolby Digital DVD, который содержит флажок Surround EX. Подробнее о фильмах в формате Surround EX см. справку на веб-странице Dolby Corporation.
- Программное обеспечение, помеченное флажком, говорящим о том, что в нем имеются сигналы и Surround EX, и канала 5.1.
- Программное обеспечение, кодированное как сигналами канала 5.1, так и потоком расширения, предназначенным для возврата этих сигналов в дискретные каналы 6.1. Сигналы дискретных каналов 6.1 представляют собой специфические сигналы DVD, не используемые в кинотеатрах.

Примечания

- Выбор декодирования сигналов заднего канала объемного звучания возможен лишь в режиме AUTO FORMAT DIRECT AUTO (стр. 63). В других звуковых полях эта функция игнорируется автоматически.
- Некоторые диски не имеют флажка Dolby Digital EX, даже несмотря на то, что их упаковка снабжена логотипом Dolby Digital Surround EX. В этом случае выберите “SB MATRIX”.

Использование звуковых эффектов

DVD

VIDEO CD

SA-CD CD

MP3

Простым нажатием кнопки можно выбрать 2 типа звуковых эффектов в этой системе. Выберите нужный вам звук.

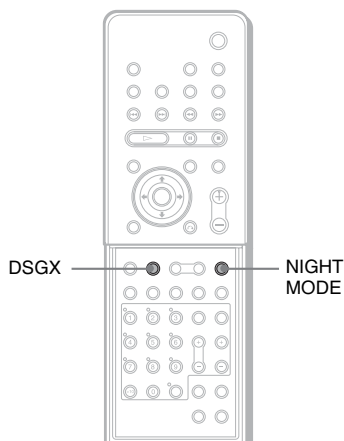

С открытой крышкой.

Нажмите кнопку NIGHT MODE или DSGX на пульте дистанционного управления.

Звуковой эффект активизируется.

■ NIGHT MODE (НОЧНОЙ РЕЖИМ)

В этом режиме можно прослушивать звуковые эффекты или диалоги из фильмов, как в кинотеатре, даже при более низком уровне громкости. Это может быть удобно при просмотре фильмов ночью.

■ DSGX

При включении DSGX усиливаются низкие частоты.

Отключение звуковых эффектов

Нажмите кнопку NIGHT MODE или DSGX еще раз.

Примечания

- Функция NIGHT MODE активизируется только в том случае, если входной поток записан в формате Dolby Digital.
- Если к системе подключены наушники, функция DSGX не работает.
- Эти два типа звуковых эффектов нельзя активировать одновременно.
- В зависимости от входного потока функция DSGX может быть недоступна.

Использование различных дополнительных функций

Смена ракурсов

DVD

Если на диске DVD записаны сцены с несколькими ракурсами, то ракурс просмотра можно изменять. Например, при воспроизведении сцены, изображающей движение поезда, можно, не прерывая движения поезда, отобразить вид, открывающийся либо спереди поезда, либо из его левого или правого окна.

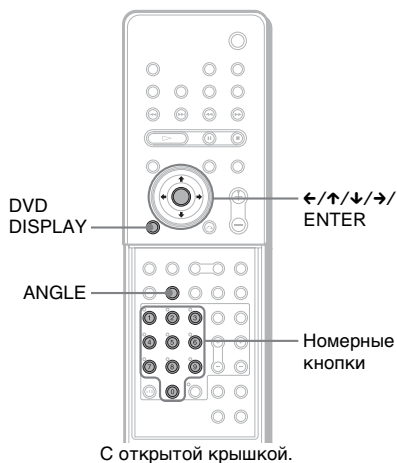

- 1 Во время воспроизведения нажмите кнопку DVD DISPLAY.**
Появится меню управления.
- 2 Нажмите кнопку  (РАКУРС).**
Появится номер ракурса. Цифра в скобках показывает общее количество ракурсов. Индикатор [РАКУРС] горит зеленым в том

случае, если на диске имеется запись с несколькими ракурсами.

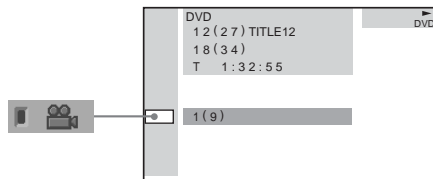

- 3 Нажмите кнопку ENTER или →.**
Номер ракурса изменится на “-”.

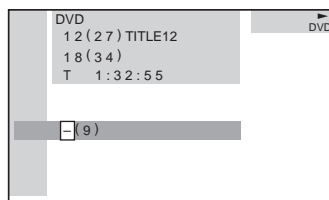

- 4 Выберите номер ракурса, используя нумерованные кнопки или кнопку \uparrow/\downarrow , затем нажмите кнопку ENTER.**
Ракурс изменится на выбранный.

Для отключения меню управления

Несколько раз нажмите кнопку DVD DISPLAY, пока не отключится меню управления.

Примечание

В зависимости от диска DVD может оказаться невозможным изменить ракурс, даже если на диске имеется запись, содержащая несколько ракурсов.

Совет

Ракурс можно выбрать, просто нажав кнопку ANGLE. При каждом нажатии этой кнопки ракурс изменяется.

Отображение субтитров

DVD

Если на диске записаны субтитры, во время воспроизведения их можно включать или выключать. Если на диске записаны субтитры на нескольких языках, можно изменить язык субтитров во время воспроизведения или по желанию включать и выключать их. Например, можно выбрать язык, который Вы изучаете, и включить субтитры для лучшего понимания.

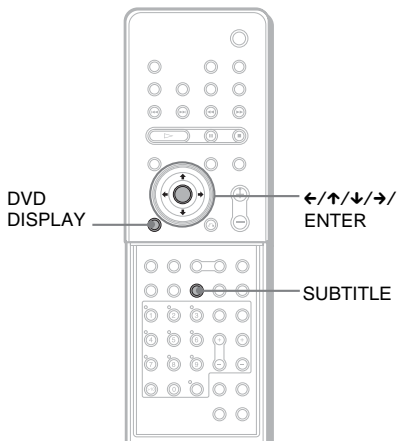

С открытой крышкой.

1 Во время воспроизведения нажмите кнопку DVD DISPLAY.

Появится меню управления.

2 Нажмите кнопку ↑/↓ для выбора [СУБТИТРЫ], затем нажмите кнопку ENTER или →.

Появятся возможные значения для параметра [СУБТИТРЫ].

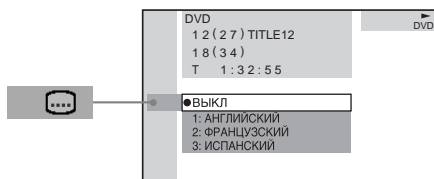

3 Нажмите кнопку ↑/↓, чтобы выбрать язык.

В зависимости от диска DVD набор языков, доступных для выбора, может быть различным.

Отображаемые 4 символа означают код языка. Чтобы определить, какой язык означает тот или иной код, см. список кодов языков на стр. 118.

4 Нажмите кнопку ENTER.

Для отмены настроек функции [СУБТИТРЫ]

Выберите [ВЫКЛ] в пункте 3.

Для отключения меню управления

Несколько раз нажмите кнопку DVD DISPLAY, пока не отключится меню управления.

Примечание

В зависимости от диска DVD изменение языка субтитров может оказаться невозможным, даже если на диске записаны субтитры на нескольких языках.

Совет

Параметр СУБТИТРЫ можно выбрать, просто нажав кнопку SUBTITLE. При каждом нажатии этой кнопки язык изменяется.

Блокировка дисков

(ОБЩАЯ ЗАЩИТА ОТ ПРОСМОТРА, ДОСТУП)



Для диска можно установить два типа ограничений на воспроизведение.

- **Общая защита от просмотра**
Можно установить ограничения, запрещающие воспроизводить нежелательные диски.
 - **Доступ**
Воспроизведение некоторых дисков DVD может быть ограничено по предварительно определенному признаку, например, возрасту зрителей.
- Для контроля доступа и общей защиты от просмотра используется один и тот же пароль.

Общая защита от просмотра

Один и тот же пароль защиты от просмотра можно установить для 25 дисков. При установке 26-го диска ограничение воспроизведения первого диска, для которого был установлен пароль, отменяется.

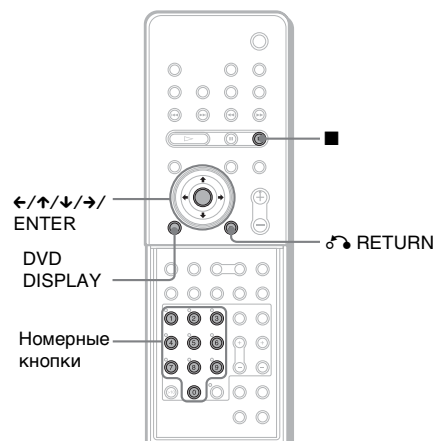

С открытой крышкой.

- 1 Вставьте диск, который требуется заблокировать.**
Если диск воспроизводится, нажмите кнопку для остановки воспроизведения.
- 2 В режиме остановки нажмите кнопку DVD DISPLAY.**
Появится меню управления.
- 3 Нажмите кнопку , чтобы выбрать (ОБЩАЯ ЗАЩИТА ОТ ПРОСМОТРА), затем нажмите кнопку ENTER или .**
Будет выбран параметр [ОБЩАЯ ЗАЩИТА ОТ ПРОСМОТРА].

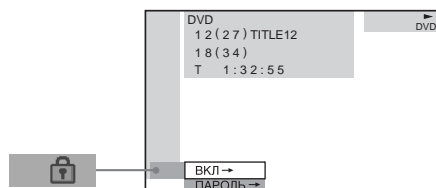

- 4 Нажмите кнопку для выбора "ВКЛ ->", затем нажмите кнопку ENTER.**

■ Если пароль не введен

Появится экран для регистрации нового пароля.

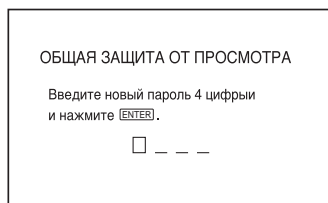

Введите 4-значный пароль, используя нумерованные кнопки, затем нажмите кнопку ENTER.
Появится окно для подтверждения пароля.

- **После регистрации пароля**
Появится окно для ввода пароля.

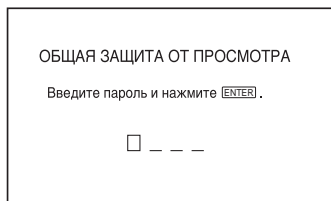

- 5 Введите 4-значный пароль, используя нумерованные кнопки, затем нажмите кнопку ENTER.**

На экране появится надпись [Общая защита установлена], затем экран вернется к отображению меню управления.

Если при вводе пароля была сделана ошибка

Нажмите кнопку ←, затем нажмите ENTER и введите правильный код.

Если сделана ошибка

Нажмите кнопку ↶ RETURN и повторите действия, начиная с пункта 3.

Для отключения меню управления

Несколько раз нажмите кнопку DVD DISPLAY, пока не отключится меню управления.

Для отключения функции общей защиты от просмотра

- 1 В пункте 4 выберите [ВЫКЛ →], затем нажмите кнопку ENTER.

- 2 Введите 4-значный пароль, используя нумерованные кнопки, затем нажмите кнопку ENTER.

Для изменения пароля

- 1 В пункте 4 нажмите кнопку ↑/↓, чтобы выбрать [ПАРОЛЬ →], затем нажмите кнопку ENTER.
Появится окно для ввода пароля.
- 2 Введите 4-значный пароль, используя нумерованные кнопки, затем нажмите кнопку ENTER.
- 3 Введите новый 4-значный пароль, используя нумерованные кнопки, затем нажмите кнопку ENTER.

- 4 Для подтверждения пароля введите его еще раз, используя нумерованные кнопки, затем нажмите кнопку ENTER.

Воспроизведение диска, для которого установлена общая защита от просмотра

- 1 Вставьте диск, для которого установлена общая защита от просмотра.**

Появится дисплей [ОБЩАЯ ЗАЩИТА ОТ ПРОСМОТРА].

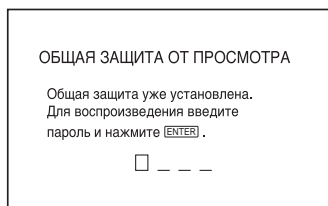

- 2 Введите 4-значный пароль, используя нумерованные кнопки, затем нажмите кнопку ENTER.**

Система готова для воспроизведения.

Примечания

- При смене слоя или области на диске Super Audio CD, для которого установлена функция общей защиты от просмотра, может появиться дисплей ввода пароля.
- При установке пароля функции общей защиты для диска Hybrid Super Audio CD, настройка общей защиты работает только для текущего слоя.

Совет

Если Вы забыли пароль, введите 6-значный номер "199703", используя номерные кнопки, когда на дисплее [ОБЩАЯ ЗАЩИТА ОТ ПРОСМОТРА] появится запрос на ввод пароля, затем нажмите кнопку ENTER. На дисплее появится запрос на ввод нового 4-значного пароля.

Ограниченное воспроизведение для детей (Доступ) (только DVD)

Воспроизведение некоторых дисков DVD может быть ограничено по предварительно определенному признаку, например, возрасту зрителей. Функция “Доступ” позволяет установить уровень ограничения воспроизведения. Ограниченная для просмотра сцена не воспроизводится или заменяется другой сценой.

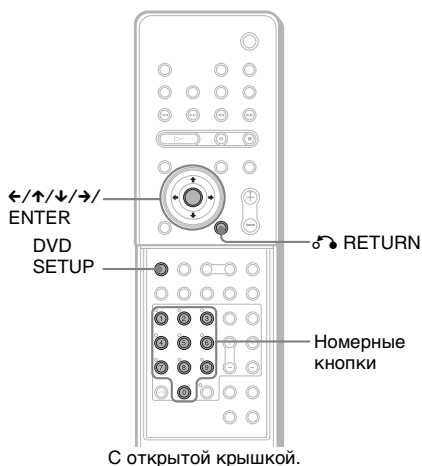

1 В режиме останова нажмите кнопку DVD SETUP.

Появится дисплей установок.

2 Нажмите кнопку ↑/↓ для выбора меню [УСТАНОВКИ], затем нажмите кнопку ENTER или →.

Отображается меню [УСТАНОВКИ].

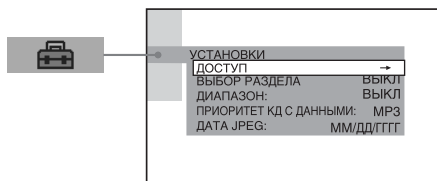

3 Нажмите кнопку ↑/↓, чтобы выбрать [ДОСТУП →], затем нажмите кнопку ENTER или →.

■ Если пароль не введен

Появится экран для регистрации нового пароля.

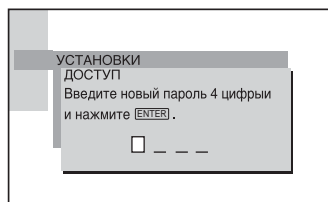

Введите 4-значный пароль, используя нумерованные кнопки, затем нажмите кнопку ENTER.

Появится окно для подтверждения пароля.

■ После регистрации пароля

Появится окно для ввода пароля.

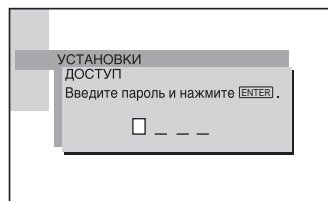

4 Введите пароль, используя нумерованные кнопки, затем нажмите кнопку ENTER.

Появится дисплей для установки ограничения на воспроизведение и изменения пароля.

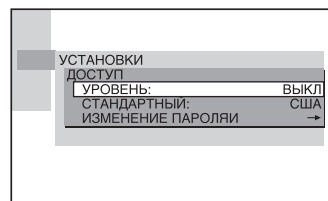

- 5** Нажмите кнопку \uparrow/\downarrow для выбора меню [СТАНДАРТНЫЙ], затем нажмите кнопку ENTER или \rightarrow .

Появятся значения для параметра [СТАНДАРТНЫЙ].

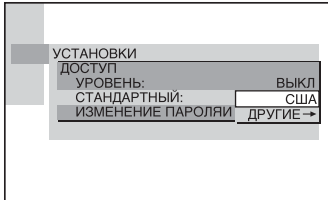

- 6** Нажмите кнопку \uparrow/\downarrow для выбора географической зоны в качестве уровня ограничения воспроизведения, затем нажмите кнопку ENTER.

Зона выбрана.

При выборе [ДРУГИЕ \rightarrow] выберите стандартный код в таблице на стр. 76 и введите его, используя нумерованные кнопки.

- 7** Нажмите кнопку \uparrow/\downarrow для выбора меню [УРОВЕНЬ], затем нажмите кнопку ENTER или \rightarrow .

Появятся значения для параметра [УРОВЕНЬ].

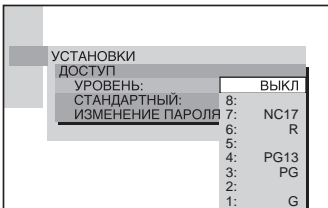

- 8** Выберите необходимый уровень, используя кнопку \uparrow/\downarrow , затем нажмите ENTER.

Установка параметров доступа завершена.

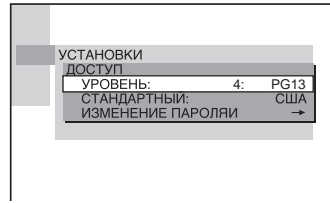

Чем меньше значение, тем строже ограничения.

Если сделана ошибка

Нажмите кнопку \leftarrow RETURN или \leftarrow , чтобы вернуться к предыдущему экрану.

Для выключения дисплея установок

Несколько раз нажмите кнопку DVD SETUP, пока дисплей установок не отключится.

Чтобы отключить функцию контроля доступа и воспроизводить диск DVD после ввода пароля

В пункте 8 установите для параметра [УРОВЕНЬ] значение [ВЫКЛ].

Для изменения пароля

- 1 В пункте 5 выберите параметр [ИЗМЕНЕНИЕ ПАРОЛЯ \rightarrow], используя кнопку \downarrow , затем нажмите ENTER или \rightarrow . Появится окно для ввода пароля.

- 2 Следуйте пункту 3 для ввода нового пароля.

Воспроизведение диска, для которого установлен допуск

1 Вставьте диск и нажмите кнопку \triangleright .
Появится дисплей [ДОСТУП].

2 Введите 4-значный пароль, используя нумерованные кнопки, затем нажмите ENTER.

Система начнет воспроизведение.

Примечания

- При проигрывании дисков DVD, не имеющих функции контроля доступа, воспроизведение на данном устройстве ограничить нельзя.
- В зависимости от диска DVD во время его воспроизведения может потребоваться изменить уровень доступа. В этом случае введите пароль, затем измените уровень. При отмене режима возобновления воспроизведения значение уровня возвращается к исходному.

Совет

Если Вы забыли пароль, извлеките диск и повторите пункты с 1 по 3 раздела “Ограниченное воспроизведение для детей”. Когда появится запрос на ввод пароля, введите “199703”, используя нумерованные кнопки, затем нажмите кнопку ENTER. На дисплее появится запрос на ввод нового 4-значного пароля. После ввода нового 4-значного пароля в пункте 3 замените диск в системе и нажмите кнопку \triangleright . При появлении дисплея [ДОСТУП] введите новый пароль.

Код зоны

| Стандарт | Кодовый номер |
|----------------|---------------|
| Австралия | 2047 |
| Австрия | 2046 |
| Аргентина | 2044 |
| Бельгия | 2057 |
| Бразилия | 2070 |
| Великобритания | 2184 |
| Германия | 2109 |
| Голландия | 2376 |
| Гонконг | 2219 |
| Дания | 2115 |
| Индия | 2248 |
| Индонезия | 2238 |
| Испания | 2149 |
| Италия | 2254 |
| Канада | 2079 |
| Китай | 2092 |
| Корея | 2304 |
| Малайзия | 2363 |
| Мексика | 2362 |
| Новая Зеландия | 2390 |
| Норвегия | 2379 |
| Пакистан | 2427 |
| Португалия | 2436 |
| Россия | 2489 |
| Сингапур | 2501 |
| Таиланд | 2528 |
| Тайвань | 2543 |
| Филиппины | 2424 |
| Финляндия | 2165 |
| Франция | 2174 |
| Чили | 2090 |
| Швейцария | 2086 |
| Швеция | 2499 |
| Япония | 2276 |

Прочие функции

Управление телевизором с помощью прилагаемого пульта дистанционного управления

Телевизором можно управлять с помощью прилагаемого пульта дистанционного управления.

Примечания

- При вводе нового кодового номера старый кодовый номер удаляется.
- При замене батареек в пульте дистанционного управления для кодового номера может быть восстановлено значение по умолчанию (SONY). Установите нужный кодовый номер.

Управление телевизором с помощью пульта дистанционного управления

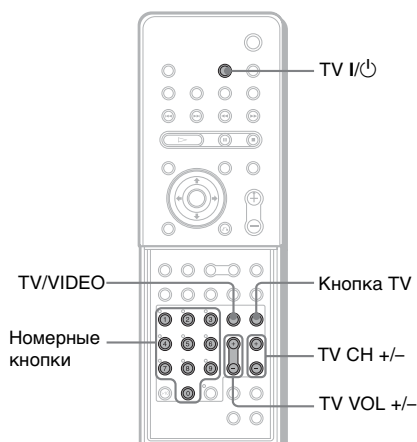

С открытой крышкой.

Удерживая нажатой кнопку TV I/II, с помощью нумерованных кнопок введите код 'производителя телевизора' (см. таблицу). Затем отпустите кнопку TV I/II.

Если код производителя установлен правильно, кнопка TV мигнет дважды. Если установка выполнена с ошибками, кнопка TV быстро мигнет пять раз.

Кодовые номера управляемых телевизоров

Если указано более одного кодового номера, попробуйте вводить их по одному, пока не обнаружите подходящий для Вашего телевизора.

Телевизор

| Производитель | Кодовый номер |
|------------------|-----------------------------------|
| SONY | 001 |
| Admiral | 012, 016, 039 |
| AIWA | 001, 007, 008 |
| AKAI | 002, 010, 027 |
| AOC | 002 |
| Bell&Howell | 016, 039 |
| Bestar | 027 |
| Blaupunkt | 052, 053 |
| Blue sky | 027 |
| Brandt | 045 |
| Broksonic | 002 |
| (Brocsonic) | |
| Bush | 006, 027 |
| Clatronic | 027 |
| Croslex | 034 |
| CURTIS-MATHES | 002, 046 |
| DAEWOO | 002, 003, 004, 005, 006, 027 |
| Daytron | 020 |
| Deccacolour | 037 |
| DUAL | 027 |
| EMERSON | 002, 020 |
| Ferguson | 035, 042, 045 |
| First line | 010, 027 |
| FISHER | 009, 010 |
| FUJITSU | 055 |
| FUNAI | 054 |
| Fraba | 027 |
| General Electric | 002, 012, 049 |
| Goodmans | 006, 027, 045 |
| GRUNDIG | 038, 052, 053 |
| HITACHI | 002, 013, 014, 015, 020, 021, 027 |
| Inno-Hit | 027 |

продолжение на следующей странице

| Производитель | Кодовый номер |
|----------------------|--|
| Irradio | 027 |
| ITT/NOKIA | 025, 026 |
| JC Penny | 002, 012 |
| JVC | 018, 019 |
| Kendo | 027 |
| Kiton | 027 |
| KTV | 002, 020 |
| LG/Goldstar | 002, 020, 027, 028, 038 |
| LOEWE | 027, 028, 038 |
| LXI(Sears) | 002, 009, 012, 034, 046 |
| MAGNAVOX | 002, 020, 027, 034 |
| MARANTZ | 022 |
| Mark | 027 |
| Matsui | 010, 052, 053 |
| Medion | 027 |
| Mitsubishi/MGA | 002, 021, 022 |
| NEC | 002, 020, 023, 024, 048 |
| NEI | 027 |
| NOKIA | 025, 026 |
| Nokia Oceanic | 026 |
| Nordmende | 035, 042 |
| Okano | 027 |
| ORION | 007 |
| PANASONIC | 049, 050, 051 |
| Philco | 002, 004, 015, 020, 034 |
| PHILIPS | 013, 027, 034 |
| Phoenix | 027 |
| PIONEER | 029, 030, 031, 046, 049 |
| Portland | 002 |
| Provision | 027 |
| PYE | 027 |
| QUASAR | 039, 049 |
| радиоприемник | 027 |
| RADIO SHACK | 002, 012, 022 |
| Radiola | 034 |
| RCA/PROSCAN | 002, 012, 032, 033 |
| SABA | 035, 041, 042, 043, 045 |
| SAMSUNG | 002, 013, 020, 027, 028, 036, 037, 038 |
| SANYO | 009, 010, 011 |
| Schneider | 027 |
| SCOTT | 002 |
| SHARP | 020, 039, 040 |

| Производитель | Кодовый номер |
|----------------------|------------------------------|
| SIEMENS | 052 |
| Подпись | 016, 039, 040 |
| Sinudyne | 027 |
| Supertech | 027 |
| Supervision | 027 |
| SYLVANIA | 002, 034 |
| TaTung | 027 |
| TEAC | 027 |
| Techimagen | 027 |
| TELEFUNKEN | 035, 041, 042, 043, 044, 045 |
| THOMSON | 035, 041, 043, 045 |
| Thorn | 027 |
| TOSHIBA | 039, 046, 047, 048 |
| Universum | 027 |
| Vestel | 027 |
| Videch | 002, 015 |
| W.W.House | 027 |
| WARDS | 002, 020 |
| Watson | 027 |
| ZENITH | 016, 017 |

Управление телевизором

Управлять телевизором можно с помощью следующих кнопок.

| С помощью кнопки | Можно |
|------------------|---|
| TV I/O | Включить или выключить телевизор. |
| TV/VIDEO | Выбрать телевизор или другие устройства в качестве входного источника для телевизора. |
| TV VOL +/- | Регулировать громкости телевизора. |
| TV CH +/- | Выбрать телевизионные каналы. |

Использование нумерованных кнопок для управления телевизором

При переключении пульта дистанционного управления в режим телевизора нумерованные кнопки можно использовать для управления телевизором.

Нажмите кнопку TV.

Цвет кнопки TV изменится на красный, и пульт дистанционного управления будет переведен в режим телевизора.

Телевизионные каналы можно выбирать, используя нумерованные кнопки.

Кнопка >10 используется для выбора номера канала больше 10.

Чтобы отключить режим телевизора, нажмите кнопку TV еще раз.

Примечания

- В зависимости от модели телевизора управление им или использование некоторых вышеупомянутых кнопок может стать невозможным.
- Кнопка TV гаснет, если с пульт дистанционного управления остается неактивным в течение 10 секунд.

Совет

В зависимости от производителя телевизора также использовать следующий метод. Нажмите кнопку >10, затем введите номер. (Например, для канала 25, нажмите >10, а затем 2 и 5.)

Функция SONY TV DIRECT

Функция SONY TV DIRECT позволяет включать ТВ и систему, переключаться в режим “DVD” и выбирать источник входного сигнала для телевизора одним нажатием кнопки.

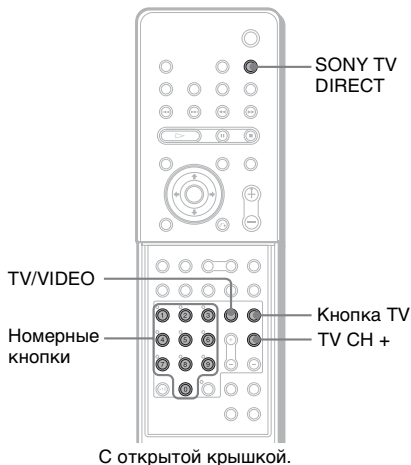

При подключении гнезда системы  EURO AV OUPUT к гнезду телевизора EURO AV INPUT с помощью кабеля SCART (EURO AV) (не входит в комплект поставки) следующие подготовительные действия не нужны.

Подготовка

Зарегистрируйте источника сигнала телевизора, подключенного к системе.

Удерживая нажатой кнопку TV/VIDEO, введите код источника сигнала для телевизора, подключаемого к систему (см. таблицу) с помощью нумерованных кнопок.

Выбирается источник сигнала телевизора.

Если код входного источника телевизора установлен правильно, кнопка TV мигнет два раза. Если установка выполнена с ошибками, кнопка TV быстро мигнет пять раз.

| С помощью кнопки | Номер | Источник входного сигнала телевизора |
|------------------|-------|---|
| TV/VIDEO | 0 | Входной источник сигнала отсутствует (по умолчанию) |
| | 1 | VIDEO1 |
| | 2 | VIDEO2 |
| | 3 | VIDEO3 |
| | 4 | VIDEO4 |
| | 5 | VIDEO5 |
| | 6 | VIDEO6 |
| | 7* | COMPONENT1 ВХОД |
| | 8* | COMPONENT2 ВХОД |

* За исключением моделей для стран Северной Америки.

Действие

Направьте пульт дистанционного управления в сторону телевизора и системы и один раз нажмите кнопку SONY TV DIRECT.

Во время передачи кода с пульта дистанционного управления кнопка телевизора мигает.

Если функция не работает, измените время передачи. Значение времени передачи зависит от типа телевизора.

Для изменения времени передачи

Удерживая нажатой кнопку TV CH +, введите код времени передачи (см. таблицу) с помощью нумерованных кнопок.

Будет выбрано время передачи с пульта дистанционного управления.

Если код времени передачи установлен правильно, кнопка TV мигнет два раза.

Если установка выполнена с ошибками, кнопка TV быстро мигнет пять раз.

| С помощью кнопки | Номер | Время передачи |
|------------------|-------|--------------------|
| TV CH + | 1 | 0.5 (по умолчанию) |
| | 2 | 1 |
| | 3 | 1.5 |
| | 4 | 2 |
| | 5 | 2.5 |
| | 6 | 3 |
| | 7 | 3.5 |
| | 8 | 4 |

Примечания

- Эта функция действует только для телевизоров серии SONY TV
- Эта функция может не работать, если расстояние между телевизором и системой слишком большое. Установите систему рядом с телевизором.
- Пульт дистанционного управления должен быть направлен в сторону телевизора и системы во время мигания кнопки TV.

Использование видео- или других устройств

Можно использовать видеомagneтофоны или другие устройства, подключенные к гнездам VIDEO или SAT. Для получения более подробной информации по работе с устройством см. прилагаемую к нему инструкцию по эксплуатации.

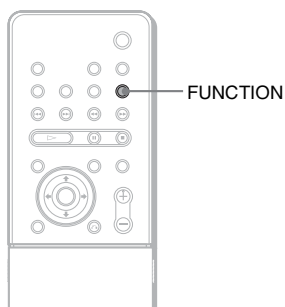

Несколько раз нажмите кнопку FUNCTION, пока на дисплее передней панели не появится индикация VIDEO или SAT.

При каждом нажатии кнопки FUNCTION режим работы системы изменяется следующим образом.

FM → AM → VIDEO → SAT → TV* → DVD → FM...

* При выборе значения TV звук подается с телевизора. При подключении к телевизору через разъем SCART звук от телевизора отключается.

Наслаждение мультимплексным радиосигналом (DUAL MONO)

Наслаждаться звуком мультимплексного радиосигнала можно в случае, если система принимает мультимплексный радиосигнал AC-3.

Примечание

Для приема сигнала AC-3 необходимо подключить цифровой спутниковый тюнер к системе с помощью ОПТИЧЕСКОГО кабеля (стр. 24) и настроить цифровой режим вывода цифрового спутникового тюнера на AAC.

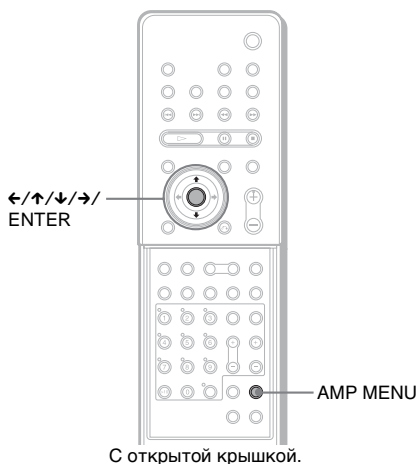

- 1 Нажмите кнопку AMP MENU.
- 2 Несколько раз нажмите кнопку ↓/↑, пока на дисплее передней панели не появится индикация "CUSTOMIZE", затем нажмите ENTER или →.
Система переключится в режим настройки меню (Customize Menu).
- 3 Несколько раз нажмите кнопку ↓/↑, пока на дисплее передней панели не появится индикация "DUAL MONO", затем нажмите ENTER или →.

- 4** Нажмите кнопку ↓/↑, чтобы выбрать нужный звук.

■ **MAIN**

Основной звук исходит из левых и правых громкоговорителей.

■ **SUB**

Низкий звук исходит из левых и правых громкоговорителей.

■ **MAIN+SUB**

Основной и низкий звуки исходят из левых и правых громкоговорителей.

■ **MAIN/SUB**

Основной звук исходит из левого громкоговорителя, а низкий – из правого.

- 5** Нажмите кнопку AMP MENU.

Меню AMP отключается.

Прслушивание радиоприемника

Предварительная настройка радиостанций

Можно запрограммировать до 20 станций диапазона FM и 10 станций диапазона AM. Перед настройкой уменьшите громкость до минимума.

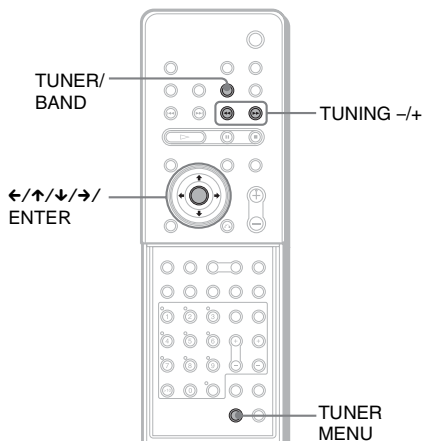

С открытой крышкой.

- 1** Несколько раз нажмите кнопку **TUNER/BAND**, пока на дисплее передней панели не появится индикация нужного диапазона. При каждом нажатии кнопки **TUNER/BAND** диапазон изменяется с AM на FM и обратно.
- 2** Нажмите кнопку **TUNING +** или **-** и удерживайте ее до тех пор, пока не начнется поиск, затем отпустите ее. Сканирование остановится, когда система настроится на какую-нибудь станцию. На дисплее передней панели появятся индикации “TUNED” и “ST” (для стереопрограммы).



- 3** Нажмите кнопку **TUNER MENU**.

4 Несколько раз нажмите кнопку \leftarrow/\rightarrow \downarrow/\uparrow до тех пор, пока на передней панели не появится индикация “MEMORY?”.

5 Нажмите кнопку ENTER.

На дисплее передней панели появится номер станции.



6 Нажмите кнопку $\leftarrow/\rightarrow/\downarrow/\uparrow$, чтобы выбрать нужный номер станции.



7 Нажмите кнопку ENTER.

Станция сохраняется в памяти.



8 Повторите пункты 1 - 7 для сохранения в памяти других станций.

Для изменения номера станции

Снова начните с пункта 1.

Прослушивание радиоприемника

Сначала необходимо предварительно настроить радиостанции в памяти системы (см. раздел “Предварительная настройка радиостанций” на стр. 82).

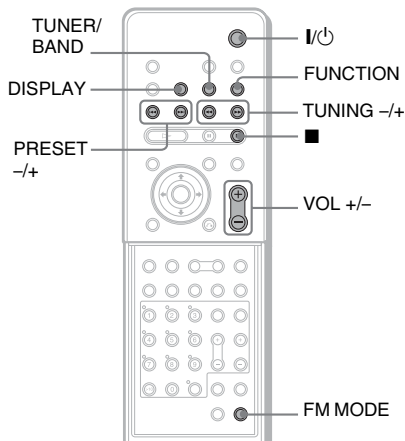

С открытой крышкой.

1 Несколько раз нажмите кнопку FUNCTION, пока на дисплее передней панели не появится индикация “FM” или “AM”.

Включается станция, которая принималась последней.



2 Несколько раз нажмите кнопку PRESET + или -, чтобы выбрать нужную предварительно настроенную станцию.

При каждом нажатии кнопки система переходит к одной из предварительно настроенных станций.

При каждом нажатии кнопки TUNER/BAND диапазон изменяется с AM на FM и обратно.

3 Отрегулируйте громкость, нажав кнопки VOL +/-.

Для отключения радиоприемника

Нажмите кнопку I/⏻.

Для прослушивания радиостанций, которые не были настроены предварительно

Выполните ручную или автоматическую настройку в пункте 2.

Для настройки вручную несколько раз нажмите кнопку TUNING + или – на пульте дистанционного управления.

Для автоматической настройки нажмите и удерживайте нажатой кнопку TUNING + или – на пульте дистанционного управления. Нажмите кнопку ■ для отключения автоматической настройки.

Советы

- Если при приеме радиостанции FM слышны помехи, нажмите кнопку FM MODE на пульте дистанционного управления, чтобы на дисплее появилась индикация “MONO”. Стереoeffект исчезнет, но качество приема улучшится. Нажмите эту кнопку еще раз для восстановления стереoeffекта.
- Чтобы улучшить качество приема, попробуйте изменить ориентацию прилагаемых антенн.

Для проверки частоты или звукового поля

Несколько раз нажмите кнопку DISPLAY.

Каждый раз при нажатии кнопки DISPLAY дисплей передней панели изменяется следующим образом: индекс названия станции* → частота → звуковое поле → индекс названия станции...

* Такая индикация будет высвечиваться, если введено название предварительно настроенной станции (стр. 84).

Присвоение названий предварительно настроенным станциям

Для предварительно настроенной станции можно ввести название длиной до 8 символов. Эти названия (например, “XYZ”) отображаются на дисплее передней панели при выборе станции. Следует помнить, что для каждой предварительно настроенной станции можно ввести только одно название.

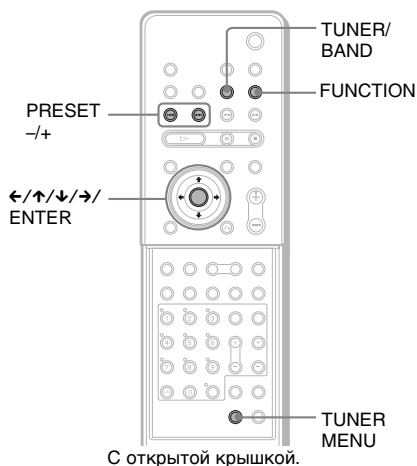

- 1 Несколько раз нажмите кнопку **FUNCTION**, пока на дисплее передней панели не появится индикация “FM” или “AM”.

При каждом нажатии кнопки TUNER/BAND диапазон изменяется с AM на FM и обратно.

Включается станция, которая принималась последней.

При каждом нажатии кнопки FUNCTION режим работы системы изменяется следующим образом: FM → AM → VIDEO → SAT → TV → DVD → FM...

- 2 Нажимайте последовательно кнопку **PRESET+** или **-**, чтобы выбрать станцию, для которой нужно создать имя (индекс).
- 3 Нажмите кнопку **TUNER MENU**.

4 Несколько раз нажмите кнопку ←/→ до тех пор, пока на передней панели не появится индикация “NAME IN?”.

5 Нажмите кнопку ENTER.

6 Создайте индексное название с помощью кнопок управления курсором:

Нажмите кнопку ↑/↓, чтобы выбрать символ, затем нажмите кнопку →, чтобы переместить курсор к следующему символу.

Если сделана ошибка

Несколько раз нажмите кнопку ←/→, пока не замигает символ, который необходимо изменить, затем нажмите кнопку ↑/↓, чтобы выбрать нужный символ. В названиях станций можно использовать большие буквы, цифры и другие символы.

7 Нажмите кнопку ENTER.

Имя станции сохраняется в памяти.

Использование системы радиоданных (RDS)

Что такое система радиоданных?

Система радиоданных (RDS) является услугой, предоставляемой радиостанциями и заключающейся в посылке дополнительной информации вместе с обычным радиосигналом. В этом тюнере имеется такая удобная функция RDS, как отображение названия станции. Функция RDS доступна только для станций в диапазоне FM.*

Примечание

Функции RDS могут работать неверно, если принимаемая станция некорректно передает сигнал RDS или сигнал слишком слабый.

* Не все станции в диапазоне FM предоставляют услуги RDS, и не все услуги, предоставляемые ими, одинаковы. Если Вы не знакомы с системой RDS, обратитесь к представителю местной радиостанции, чтобы получить сведения об услугах RDS в Вашей местности.

Прием радиосигналов RDS

Просто выберите станцию в диапазоне FM.

При настройке на станцию, которая предоставляет услуги RDS, название станции* появляется в информации TUNER.

* Если радиосигналы RDS не принимаются, то название станции может не отображаться на дисплее.

Использование таймера отключения

Вы можете задать автоматическое отключение системы в назначенное время, что позволит заснуть под музыку. Время до отключения задается шагами по 10 минут.

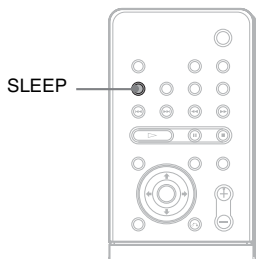

Нажмите кнопку SLEEP.

При каждом нажатии данной кнопки индикация минут на дисплее (оставшееся время) изменяется следующим образом:

AUTO → 90MIN → 80MIN → 70MIN
↑
SLEEP OFF ← 10MIN 50MIN ← 60MIN

Если выбрать значение AUTO,

Система отключится после завершения воспроизведения загруженного диска (максимум через 240 минут). Система отключится, если воспроизведение диска остановить вручную.

Режим “AUTO” работает только с теми функциями (например, DVD), которые были выбраны до переключения в режим “AUTO”.

Для проверки оставшегося времени

Один раз нажмите кнопку SLEEP. Если выбрано значение “AUTO”, то оставшееся время не показывается.

Для изменения оставшегося времени

Нажимая кнопку SLEEP, выберите нужное время.

Для отмены функции отключения

Нажимайте кнопку SLEEP до тех пор, пока на дисплее передней панели не появится индикация “SLEEP OFF”.

Изменение яркости дисплея передней панели

Яркость дисплея на передней панели можно изменять в два этапа.

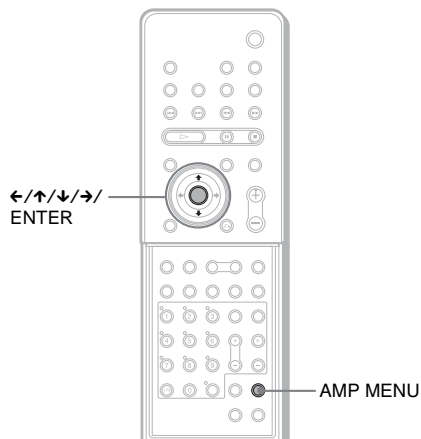

С открытой крышкой.

- 1 Нажмите кнопку AMP MENU.
- 2 Несколько раз нажмите кнопку ↓/↑, пока на дисплее передней панели не появится индикация “CUSTOMIZE”, затем нажмите ENTER или →.
Система переключится в режим настройки меню (Customize Menu).
- 3 Несколько раз нажмите кнопку ↓/↑, пока на дисплее передней панели не появится индикация “DIMMER”, затем нажмите ENTER или →.
- 4 Несколько раз нажмите кнопку ↓/↑ для выбора уровня яркости дисплея передней панели.
- 5 Нажмите кнопку AMP MENU.
Меню AMP отключается.

Восстановление настроек по умолчанию

Можно восстановить параметры системы, например параметры громкоговорителей и настроенную станцию до настроек по умолчанию.

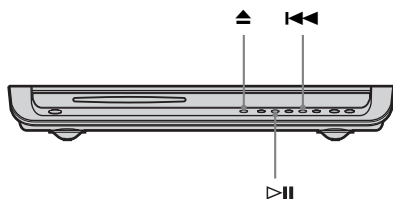

Нажмите в системе одновременно $\blacktriangleleft\blacktriangleleft$, $\triangleright\parallel$, или \blacktriangle .

На передней панели дисплея появится индикация “COLD RESET” и будут восстановлены значения по умолчанию.

Настройки и регулировки

Использование дисплея настроек



С помощью дисплея настроек можно регулировать такие элементы, как изображение и звук. Кроме всего прочего, можно также установить язык для субтитров и дисплея настроек. Подробные сведения о каждом элементе дисплея настроек см. на стр. 89-96. Общий перечень элементов дисплея настроек см. на стр. 119.

Как использовать дисплей настроек

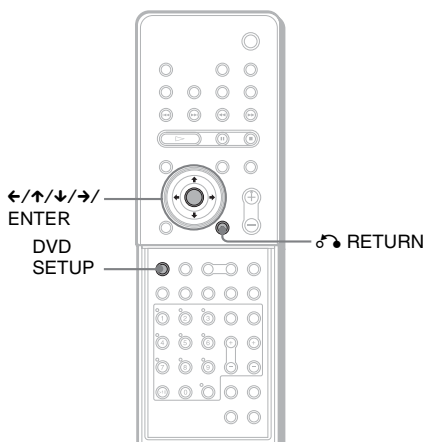

С открытой крышкой.

- 1** В режиме останова нажмите кнопку DVD SETUP.

Появится дисплей настроек.

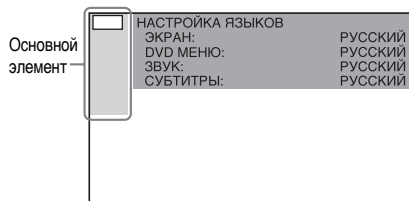

- 2** Нажмите кнопку \uparrow/\downarrow , чтобы выбрать элемент настройки в отображаемом списке: [НАСТРОЙКА ЯЗЫКОВ], [НАСТРОЙКА ЭКРАНА], [УСТАНОВКИ], [НАСТРОЙКА АС] и [УСТАНОВКА]. Затем нажмите кнопку ENTER или \rightarrow .

Появится выбранный элемент настройки.

Пример: [НАСТРОЙКА ЭКРАНА]

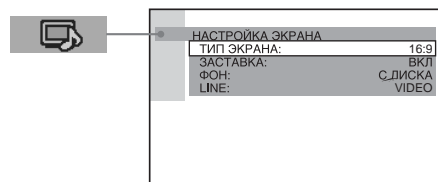

- 3** Выберите элемент кнопкой \uparrow/\downarrow , затем нажмите кнопку ENTER или \rightarrow .

Появятся возможные параметры выбранного элемента.

Пример: [ТИП ЭКРАНА]

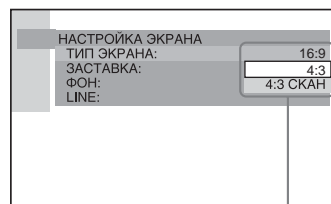

Параметры

Нажмите кнопку \leftarrow или \rightarrow RETURN, чтобы вернуться к элементам настройки.

- 4** Выберите установку, используя кнопки \uparrow/\downarrow , затем нажмите ENTER. Установка выбрана, настройка завершена.
Пример: [4:3 СКАН]

Выбранный параметр

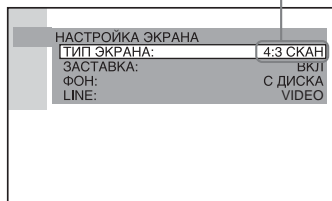

Для выключения дисплея настроек

Несколько раз нажмите кнопку DVD SETUP, пока дисплей настроек не отключится.

Установка языка дисплея или звуковой дорожки

(НАСТРОЙКА ЯЗЫКОВ)



Параметр [НАСТРОЙКА ЯЗЫКОВ] позволяет установить нужный язык для экранного дисплея или звуковой дорожки.

Выберите на дисплее настроек [НАСТРОЙКА ЯЗЫКОВ]. Подробные сведения об использовании этого дисплея см. в разделе “Использование дисплея настроек” (стр. 88).

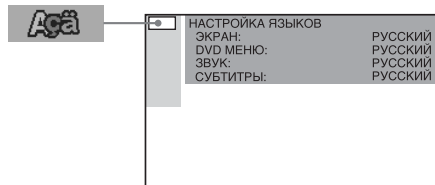

■ ЭКРАН (Экранный дисплей)

Выбор языка дисплея на экране.
Выбор языка из отображаемого списка.

■ МЕНЮ DVD (только DVD)

Выбор нужного языка для меню DVD.
Выбор языка из отображаемого списка.

■ ЗВУК (только DVD)

Выбор языка звуковой дорожки.
Выбор языка из отображаемого списка.

■ СУБТИТРЫ (только DVD)

Выбор языка для субтитров.
Выбор языка из отображаемого списка.

Примечание

Если выбран язык, не записанный на диске DVD, то автоматически выбирается один из записанных языков (кроме языка для элемента [ЭКРАН]).

Совет

Если выбрано [ДРУГИЕ →] в [МЕНЮ DVD], [ЗВУК] или [СУБТИТРЫ], то выберите и введите код языка из списка, используя нумерованные кнопки (стр. 118). После того как Вы сделаете выбор, в следующий раз при выборе параметра [ДРУГИЕ →] отобразится код языка (4 символа).

Установки для дисплея

(НАСТРОЙКА ЭКРАНА)



Выберите установки в зависимости от подключаемого телевизора.

Выберите на дисплее настроек [НАСТРОЙКА ЭКРАНА]. Подробные сведения об использовании этого дисплея см. в разделе “Использование дисплея настроек” (стр. 88).

Настройки, принятые по умолчанию, подчеркнуты.

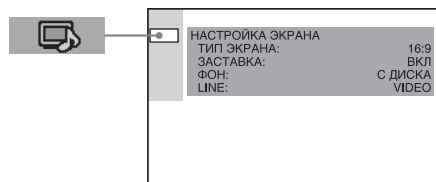

■ ТИП ЭКРАНА (только DVD)

Выбор формата кадра подключенного телевизора (стандарта 4:3 или широкоэкранный).

| | |
|---------------------|---|
| 16:9 | Выберите этот параметр при подключении широкоэкранный телевизора или телевизора с функцией широкоформатного режима. |
| 4:3 | Выберите это при подключении телевизора с экраном 4:3. Широкоэкранный изображение с полосами на верхней и нижней частях экрана. |
| 4:3 СКАН | Выберите это при подключении телевизора с экраном 4:3. Автоматически показывается широкое изображение во весь экран, а не вмещающиеся части изображения обрезаются. |

16:9



4:3



4:3 СКАН

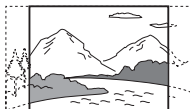

Примечание

При некоторых DVD вариант [4:3] может выбираться автоматически вместо [4:3 СКАН] и наоборот.

■ ЗАСТАВКА

Включает и выключает экранную заставку, которая появляется в случае, если система находится в режиме паузы или остановки в течение 15 минут, либо если диски CD, Super Audio CD, файлы MP3 или JPEG воспроизводятся (исключая демонстрацию слайдов) более 15 минут. Экранная заставка позволяет предотвратить повреждение дисплея (остаточное изображение). Нажмите кнопку \triangleright , чтобы отключить заставку.

| | |
|-------------|------------------------------|
| ВКЛ | Включает экранную заставку. |
| ВЫКЛ | Отключает экранную заставку. |

■ ФОН

Выбор цвета фона или изображения на экране телевизора в режиме останова или при воспроизведении диска CD.

| | |
|----------------|--|
| С ДИСКА | На фоне появится изображение с диска (неподвижное), но только в случае, если оно уже записано на диске (CD-EXTRA и т.д.). Если на диске отсутствует такое изображение, появляется изображение [ГРАФИКА 1]. |
|----------------|--|

| | |
|--------------------|--|
| ГРАФИКА 1-5 | На фоне появится изображение, ранее сохраненное в системе. |
|--------------------|--|

| | |
|----------------|----------------------|
| ГОЛУБОЙ | Цвет фона – голубой. |
|----------------|----------------------|

| | |
|---------------|---------------------|
| ЧЕРНЫЙ | Цвет фона – черный. |
|---------------|---------------------|

■ LINE

Выбор метода вывода видеосигналов через гнездо \Rightarrow EURO AV OUTPUT (TO TV) на задней панели системы.

| | |
|--------------|----------------------|
| VIDEO | Вывод видеосигналов. |
|--------------|----------------------|

| | |
|------------|---------------------|
| RGB | Вывод сигналов RGB. |
|------------|---------------------|

Примечание

Если телевизор не принимает сигналы RGB, на экране телевизора будет отсутствовать изображение, даже если выбран пункт [RGB]. См. инструкции, прилагаемые к телевизору.

Пользовательские установки

(УСТАНОВКИ)



Позволяет установить параметры доступа и другие установки.

Выберите на дисплее настроек [УСТАНОВКИ]. Подробные сведения об использовании этого дисплея см. в разделе “Использование дисплея настроек” (стр. 88).

Настройки, принятые по умолчанию, подчеркнуты.

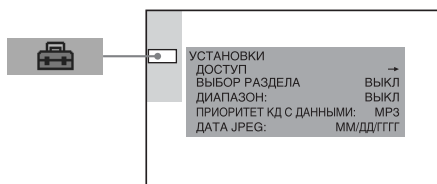

■ ДОСТУП → (только DVD)

Установка пароля и уровня ограничений при воспроизведении дисков DVD с возрастными ограничениями для детей. Подробные сведения см. в разделе “Ограниченное воспроизведение для детей (Доступ) (только DVD)” (стр. 74).

■ ВЫБОР РАЗДЕЛА (только DVD)

Установка большего приоритета для звуковой дорожки, содержащей максимальное число каналов, при воспроизведении диска DVD, на котором звук записан в нескольких звуковых форматах (PCM, MPEG audio, DTS или Dolby Digital).

| | |
|-------------|-------------------------------|
| ВЫКЛ | Приоритет не устанавливается. |
| АВТО | Приоритет устанавливается. |

Примечания

- При установке данного пункта в положение [АВТО] язык может изменяться. Установка [ВЫБОР РАЗДЕЛА] имеет больший приоритет по сравнению с параметрами [ЗВУК] в меню [НАСТРОЙКА ЯЗЫКОВ] (стр. 89).
- Если звуковые дорожки в форматах PCM, DTS, MPEG audio и Dolby Digital содержат одинаковое число каналов, то система выбирает звуковые дорожки в следующей последовательности: PCM, DTS, Dolby Digital и MPEG audio.
- В зависимости от диска DVD предварительно может быть определен аудиоканал с наивысшим приоритетом. В этом случае невозможно указать наивысший приоритет формату DTS, Dolby Digital или MPEG audio путем выбора значения [АВТО].

■ ДИАПАЗОН*

Ограничивает ДИНАМИЧЕСКИЙ диапазон звуковых дорожек.

Это может быть удобно при просмотре фильмов с малой громкостью поздно ночью.

* Сжатие динамического диапазона

| | |
|-------------|--|
| ВЫКЛ | ДИНАМИЧЕСКИЙ диапазон не сжимается. |
| ВКЛ | Воспроизводит звуковую дорожку с таким ДИНАМИЧЕСКИМ диапазоном, который задумал инженер звукозаписи. |

Примечание

Функция ДИАПАЗОН работает только для источника в формате Dolby Digital.

■ ПРИОРИТЕТ КД С ДАННЫМИ (только MP3, JPEG)

Задаёт приоритет для данных, которые требуется воспроизводить при воспроизведении диска DATA CD (CD-ROM/CD-R/CD-RW), содержащего звуковые дорожки MP3 и файлы изображений JPEG.

| | |
|-------------|---|
| MP3 | Если на диске есть файл MP3, то система распознаёт этот диск как “MP3-диск”. Если на диске есть только файлы JPEG, то система распознаёт этот диск как “JPEG-диск”. |
| JPEG | Если на диске есть файл JPEG, то система распознаёт этот диск как “JPEG-диск”. Если на диске есть только файлы MP3, то система распознаёт этот диск как “MP3-диск”. |

■ ДАТА JPEG

Измените порядок отображения информации о дате изображения JPEG в меню управления.

MM/DD/GGGG

GGGG/MM/DD

DD/MM/GGGG

GGGG/DD/MM

GGGG: Год
MM: Месяц
DD: День

Установки для громкоговорителей

(НАСТРОЙКА АС)

Для получения наилучшего эффекта объёмного звучания укажите размер подключённых громкоговорителей, а также расстояние от них до слушателя. Затем воспользуйтесь тестовым сигналом для настройки одинакового уровня и баланса всех громкоговорителей.

Выберите на дисплее установок [НАСТРОЙКА АС]. Подробные сведения см. в разделе “Использование дисплея настроек” (стр. 88). Настройки, принятые по умолчанию, подчеркнуты.



Для восстановления значения по умолчанию при изменении параметра

Выберите элемент и нажмите кнопку **СТЕРЕТЬ**.

■ РАЗМЕР

Если не подключен центральный громкоговоритель или громкоговорители объёмного звучания, либо громкоговорители объёмного звучания перемещены, то установите значения для параметров [ЦЕНТРАЛЬНЫЙ] и [ОБЪЁМНОЕ] и укажите положение и высоту громкоговорителя пространственного звучания. Так как настройки для передних громкоговорителей и низкочастотного громкоговорителя являются фиксированными, их нельзя изменить.

При подключении заднего громкоговорителя объемного звучания установите для [ОБЪЕМНЫЙ ЗАДНИЙ] значение [ДА].

Схема расположения

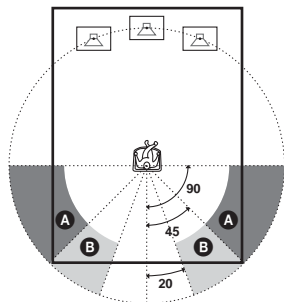

| | |
|--|---|
| ПЕРЕДНИЕ | <u>ДА</u> |
| ЦЕНТРАЛЬНЫЙ | <u>ДА</u> : Обычно следует выбрать это значение. <u>НЕТ</u> : Выберите это значение, если центральный громкоговоритель не используется. |
| ОБЪЕМНОЕ | <u>СЗАДИ</u> : Выберите это значение, если громкоговорители объемного звучания находятся в секторе В . <u>БОКОВОЕ</u> : Выберите это значение, если громкоговорители объемного звучания находятся в секторе А . <u>НЕТ</u> : Выберите это значение, если громкоговоритель объемного звучания не используется. |
| ОБЪЕМНОЕ ЗАДНИЙ (появляется при задании параметру [ОБЪЕМНОЕ] значения [НЕТ] в установке [РАЗМЕР]). | <u>НЕТ</u> : Обычно следует выбрать это значение. <u>ДА</u> : Выберите это значение, если используется задний громкоговоритель объемного звучания. |
| САББУФЕР | <u>ДА</u> |

Примечания

- При выборе элемента звук кратковременно прерывается.
- При некоторых установках для других громкоговорителей низкочастотный громкоговоритель (сабвуфер) может воспроизводить слишком громкий звук.

■ РАССТОЯНИЕ

Ниже показаны принятые по умолчанию расстояния для громкоговорителей относительно слушателя.

При установке расстояния с помощью Быстрая установка (стр. 32) установки отображаются автоматически.

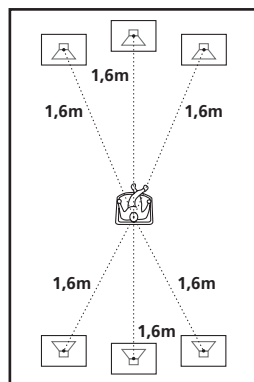

После перемещения громкоговорителей обязательно измените указанное значение на дисплее настроек.

| | |
|---|--|
| ПЕРЕДНИЕ <u>1,6 м*</u> | Расстояние от слушателя до передних громкоговорителей можно изменять с шагом 0,2 метра в пределах от 1,0 до 7,0 метров. |
| ЦЕНТРАЛЬНЫЙ <u>1,6 м*</u> (появляется при установке значения [ДА] для параметра [ЦЕНТРАЛЬНЫЙ] в установке [РАЗМЕР]). | Центральный громкоговоритель можно сместить от передних громкоговорителей по направлению к слушателю на расстояние до 1,6 м с шагом 0,2 м. |

ОБЪЕМНОЕ 1,6 м*
(появляется при задании параметру [ОБЪЕМНОЕ] значения [НЕТ] в установке [РАЗМЕР]).

Громкоговоритель объемного звучания можно смещать от передних громкоговорителей по направлению к слушателю на расстояние до 4,6 м с шагом 0,2 м.

ОБЪЕМНОЕ ЗАДНИЙ 1,6 м
(появляется при задании значения [ДА] для параметра [ОБЪЕМНОЕ ЗАДНИЙ] в установке [РАЗМЕР]).

Задний громкоговоритель объемного звучания можно смещать от передних громкоговорителей по направлению к слушателю на расстояние до 4,6 м с шагом 0,2 м.

* При выполнении быстрой настройки (стр. 32) изменяются параметры, принимаемые по умолчанию.

Примечания

- При установке расстояния звук кратковременно прерывается.
- Если не все передние громкоговорители или громкоговорители объемного звучания расположены от слушателя на равном расстоянии, установите расстояние до ближайшего громкоговорителя.
- Не устанавливайте громкоговорители объемного звучания дальше от слушателя, чем передние.
- В зависимости от входного потока настройка [РАССТОЯНИЕ] может быть недоступна.

■ УРОВЕНЬ

Уровень каждого громкоговорителя можно изменять следующим образом. Для упрощения регулировки установите для параметра [ТЕСТ СИГНАЛ] значение [ВКЛ].

ЦЕНТРАЛЬНЫЙ 0 дБ*
(появляется при задании значения [ДА] для параметра [ЦЕНТРАЛЬНЫЙ] в установке [РАЗМЕР]).

Регулировка уровня центрального громкоговорителя (от -6 дБ до +6 дБ с шагом 1 дБ).

ОБЪЕМНОЕ ЛЕВЫЙ 0 дБ*
ОБЪЕМНОЕ ПРАВЫЙ 0 дБ*
(появляется при задании параметру [ОБЪЕМНОЕ] значения [НЕТ] в установке [РАЗМЕР]).

Регулировка уровня громкоговорителей объемного звучания (от -6 дБ до +6 дБ с шагом 1 дБ).

ОБЪЕМНОЕ ЗАДНИЙ 0 дБ
(появляется при задании значения [ДА] для параметра [ОБЪЕМНОЕ ЗАДНИЙ] в установке [РАЗМЕР]).

Регулировка уровня заднего громкоговорителя объемного звучания (от -10 дБ до +10 дБ с шагом 1 дБ).

САБВУФЕР +4 дБ*

Регулировка уровня низкочастотного громкоговорителя (от -6 дБ до +6 дБ с шагом 1 дБ).

* При выполнении быстрой настройки (стр. 32) изменяются параметры, принимаемые по умолчанию.

■ БАЛАНС

Баланс между правыми и левыми громкоговорителями можно изменять следующим образом. Для упрощения регулировки установите для параметра [ТЕСТ СИГНАЛ] значение [ВКЛ].

ПЕРЕДНИЕ (ЦЕНТРАЛЬНЫЙ)

Регулировка баланса между передними левым и правым громкоговорителями. Центральная позиция показана как "---". (Можно настроить на 6 шагов влево или вправо от центра.)

Как изменить громкость сразу всех громкоговорителей

Используйте регулятор VOLUME на системе или нажмите кнопку VOL +/-.

■ ТЕСТ СИГНАЛ

Громкоговорители будут воспроизводить тестовый сигнал для регулировки параметров [УРОВЕНЬ] и [БАЛАНС].

| | |
|-------------|--|
| ВЫКЛ | Тестовый сигнал не воспроизводится через громкоговорители. |
|-------------|--|

| | |
|------------|---|
| ВКЛ | При регулировке баланса тестовый сигнал выдается одновременно из левого и правого громкоговорителей. При выборе одного из элементов меню [НАСТРОЙКА АС] тестовый сигнал звучит последовательно из каждого громкоговорителя. |
|------------|---|

Регулировка уровня громкости и баланса с помощью тестового сигнала

- 1** В режиме останова нажмите кнопку **DVD SETUP**.
Появится дисплей настроек.
- 2** Нажимая кнопку **↑/↓**, выберите **[НАСТРОЙКА АС]**, затем нажмите **ENTER** или **→**.
- 3** Нажимая кнопку **↑/↓**, выберите **[ТЕСТ СИГНАЛ]**, затем нажмите **ENTER** или **→**.
- 4** Нажимая кнопку **↑/↓**, выберите **[ВКЛ]**, затем нажмите **ENTER**.
Тестовый сигнал будет звучать по очереди через каждый громкоговоритель.
- 5** Находясь в положении для прослушивания, отрегулируйте значение параметров **[БАЛАНС]** и **[УРОВЕНЬ]** с помощью **←/↑/↓/→**.
При выборе параметра **[БАЛАНС]** тестовый сигнал звучит одновременно из левого и правого громкоговорителей.
При выборе параметра **[УРОВЕНЬ]** тестовый сигнал звучит только из настраиваемого громкоговорителя.
- 6** По завершении настройки нажмите кнопку **ENTER**.
- 7** Нажимая кнопку **↑/↓**, выберите **[ТЕСТ СИГНАЛ]**, затем нажмите **ENTER**.
- 8** Нажимая кнопку **↑/↓**, выберите **[ВЫКЛ]**, затем нажмите **ENTER**.

Примечания

- Во время регулировки параметров громкоговорителей звук временно прерывается.
- Уровень заднего громкоговорителя объёмного звучания также можно настроить на подключенном к нему усилителе.

Совет

Чтобы отрегулировать баланс или уровень без использования тестового сигнала, выберите [БАЛАНС] или [УРОВЕНЬ] в пункте 3, а затем нажмите кнопку ENTER. Затем отрегулируйте баланс или уровень с помощью кнопок \uparrow/\downarrow и нажмите ENTER.

Настройка громкоговорителей с помощью дисплея передней панели на системе

Параметры громкоговорителей можно установить с помощью меню AMP, отображаемого на дисплее передней панели.

Пункты меню AMP

SP SETUP

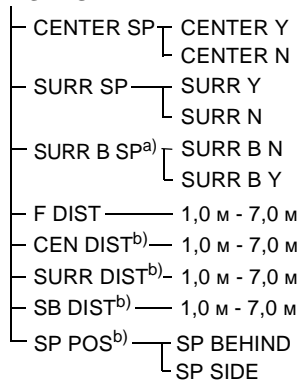

LEVEL

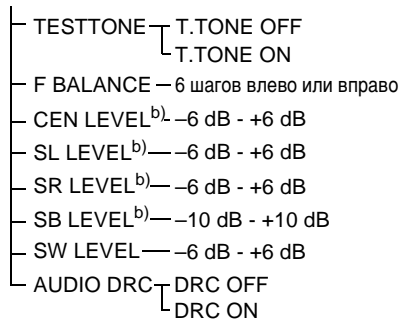

a) Эта настройка появляется при установке “SURR SP” на “SURR Y” в меню “SP SETUP”.

b) Данный параметр появляется в том случае, если у соответствующего громкоговорителя установлено значение “Y” в “SP SETUP”.

CUSTOMIZE

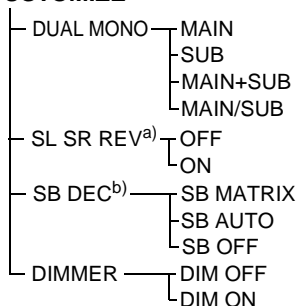

a) Эта настройка появляется при установке “SURR SP” на “SURR Y” в меню “SP SETUP”.

b) Эта установка появляется при задании значения “SURR Y” для параметра “SURR SP”, и значения “SURR B Y” для параметра “SURR B SP” в меню “SP SETUP”.

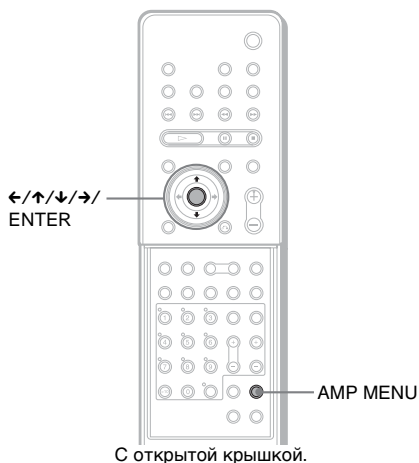

С открытой крышкой.

- 1 Нажмите кнопку AMP MENU.
- 2 Нажимайте кнопку ↑/↓, пока на дисплее передней панели не появится нужный элемент меню.

■ SP SETUP

Установка размера громкоговорителей, расстояния и расположения.

■ LEVEL

Установка баланса и уровня каждого громкоговорителя, а также

включение и отключение тестового сигнала.

3 Нажмите кнопку ENTER или →.

4 Нажмите кнопку ↑/↓, чтобы выбрать нужный элемент, затем нажмите ENTER или →.

Чтобы установить элемент, нажмите кнопку ↑/↓, затем кнопку ENTER или AMP MENU.

Можно установить следующие элементы. Настройки, принятые по умолчанию, подчеркнуты.

■ SP SETUP

| | |
|--|---|
| CENTER SP (центральный громкоговоритель) | CENTER Y: Выберите это значение, если нужно использовать центральный громкоговоритель. CENTER N: Выберите это значение, если центральный громкоговоритель не используется. |
| SURR SP (громкоговорители объемного звучания) | SURR Y: Выберите это значение, если используется громкоговоритель объёмного звучания. SURR N: Выберите это значение, если громкоговоритель объёмного звучания не используется. |
| SURR B SP^{a)} (задний громкоговоритель объемного звучания) | SURR B N: Выберите это значение, если задний громкоговоритель объемного звучания не используется. SURR B Y: Выберите это значение, если нужно использовать задний громкоговоритель объемного звучания. |
| F DIST (расстояние до передних громкоговорителей) <u>1,6 м^{b)}</u> | Расстояние от слушателя до передних громкоговорителей можно изменять с шагом 0,2 метра в пределах от 1,0 до 7,0 метров. |

| | |
|---|--|
| CEN DIST^{c)} (расстояние до центрального громкоговорителя) 1,6 м^{b)} | Центральный громкоговоритель можно сместить от передних громкоговорителей по направлению к слушателю на расстояние до 1,6 м с шагом 0,2 м. |
| SURR DIST^{c)} (расстояние до громкоговорителей объемного звучания) 1,6 м^{b)} | Громкоговоритель объемного звучания можно сместить от передних громкоговорителей по направлению к слушателю на расстояние до 4,6 м с шагом 0,2 м. |
| SB DIST^{c)} (расстояние до заднего громкоговорителя объемного звучания) 1,6 м^{b)} | Задний громкоговоритель объемного звучания можно сместить от передних громкоговорителей по направлению к слушателю на расстояние до 4,6 м с шагом 0,2 м. |
| SP POS^{c)} (позиция громкоговорителей объемного звучания) | SP BEHIND: Выберите это значение, если громкоговорители объемного звучания находятся позади слушателя. SP SIDE: Выберите это значение, если громкоговорители объемного звучания находятся сбоку от слушателя. |

^{a)} Эта настройка появляется при установке “SURR SP” на “SURR Y” в меню “SP SETUP”.

^{b)} При выполнении быстрой настройки (стр. 32) изменяются параметры, принимаемые по умолчанию.

^{c)} Эта настройка появляется при задании значения “Y” в “SP SETUP” (стр. 98).

■ LEVEL

| | |
|--|---|
| TEST TONE (тестовый сигнал) | T. TONE OFF: Тестовый сигнал не воспроизводится через громкоговорители. T. TONE ON: При регулировке баланса тестовый сигнал выдается одновременно из левого и правого громкоговорителей. При выборе одного из элементов меню “LEVEL” тестовый сигнал звучит последовательно из каждого громкоговорителя. |
| F BALANCE (баланс передних громкоговорителей) 0 | Регулировка баланса между передними левым и правым громкоговорителями. (Можно регулировать от центра на 6 шагов влево (L6) или вправо (R6).) |
| CEN LEVEL^{b)} (уровень центрального громкоговорителя) 0^{a)} | Регулировка уровня центрального громкоговорителя (от -6 дБ до +6 дБ с шагом 1 дБ). |
| SL LEVEL^{b)} (уровень левого громкоговорителя объемного звучания) 0^{a)} | Регулировка уровня левого громкоговорителя объемного звучания (от -6 дБ до +6 дБ с шагом 1 дБ). |
| SR LEVEL^{b)} (уровень правого громкоговорителя объемного звучания) 0^{a)} | Регулировка уровня правого громкоговорителя объемного звучания (от -6 дБ до +6 дБ с шагом 1 дБ). |
| SB LEVEL^{b)} (уровень заднего громкоговорителя объемного звучания) 0^{a)} | Регулировка уровня заднего громкоговорителя объемного звучания (от -10 дБ до +10 дБ с шагом 1дБ). |

| | |
|--|---|
| SW LEVEL (уровень низкочастотного громкого- говорителя) <u>+4^{a)}</u> | Регулировка уровня низкочастотного громкоговорителя (от -6 дБ до +6 дБ с шагом 1 дБ). |
| ДИАПАЗОН (динамическое сжатие) | <u>DRC OFF:</u> ДИНАМИЧЕСКИЙ диапазон не сжимается. <u>DRC ON:</u> Воспроизводит звуковую дорожку с таким ДИНАМИЧЕСКИМ диапазоном, который задумал инженер звукозаписи. |

a) При выполнении быстрой настройки (стр. 32) изменяются параметры, принимаемые по умолчанию.

b) Эта настройка появляется при задании значения “Y” в “SP SETUP” (стр. 98).

■ CUSTOMIZE

| | |
|--|---|
| DUAL MONO (dual mono) | <u>MAIN</u> SUB MAIN+SUB MAIN/SUB Подробные сведения см. в разделе “Наслаждение мультимедийным радиосигналом (DUAL MONO)” (стр. 81). |
| SL SR REV^{a)} (изменение расположения громкоговори- теля объемного звучания) | <u>OFF</u> (ВЫКЛ) ON (ВКЛ) Подробные сведения см. в разделе “Расположение левого (L) громкоговорителя объемного звучания с правой стороны” (стр. 26). |
| SB DEC^{b)} (декодиров- ка объемного звучания) | <u>SB MATRIX</u> SB AUTO SB OFF Подробные сведения см. в разделе “Выбор режима Surround Back Decoding” (стр. 67). |
| DIMMER (свечение) | <u>DIM OFF</u> DIM ON Подробные сведения см. в разделе “Изменение яркости дисплея передней панели” (стр. 86). |

- a) Эта настройка появляется при установке “SURRE SP” на “SURRE Y” в меню “SP SETUP”.
- b) Эта установка появляется при задании значения “SURRE Y” для параметра “SURRE SP”, и значения “SURRE B Y” для параметра “SURRE B SP” в меню “SP SETUP”.

Быстрая настройка и сброс системы

(УСТАНОВКА)

Выберите на дисплее настроек [УСТАНОВКА].

Подробные сведения см. в разделе “Использование дисплея настроек” (стр. 88).



■ БЫСТРАЯ

Обычно при включении системы в первый раз, а также после сброса на телевизионном экране появляется сообщение, позволяющее выполнить быструю настройку системы. Если Вы отмените быструю настройку, а затем захотите выполнить ее, то действуйте на этом экране.

See “Как произвести быструю установку” on page 32.

Примечание

После выполнения быстрой настройки изменяются значения следующих элементов.

- [ЭКРАН] [МЕНЮ DVD] и [СУБТИТРЫ] в [НАСТРОЙКЕ ЯЗЫКОВ]
- [РАССТОЯНИЕ] и [УРОВЕНЬ] в [НАСТРОЙКА АС]
- [ТИП ЭКРАНА] в [НАСТРОЙКЕ ЭКРАНА]

■ СБРОС

Можно выполнить сброс системы. После выбора параметра [СБРОС] и нажатия кнопки ENTER, выберите [ДА], чтобы выполнить сброс параметров (это займет несколько секунд). Для отмены выберите [НЕТ] и нажмите кнопку ENTER. Не нажимайте кнопку  во время сброса настроек системы.

Примечания

- При выборе параметра [СБРОС] все установки принимают значения по умолчанию.
- При включении системы после сброса параметров на телевизионном экране появляется сообщение-инструкция. Чтобы выполнить быструю установку (стр. 32), нажмите кнопку ENTER, а для возврата к обычному экрану нажмите кнопку CLEAR.

Дополнительная информация

Поиск и устранение неисправностей

Если в процессе эксплуатации системы вы столкнетесь с одной из описанных ниже проблем, помощь в ее решении может оказать данное руководство по поиску и устранению неисправностей. Если проблему не удастся устранить, обратитесь к ближайшему дилеру фирмы Sony.

Питание

Питание не включается.

- Проверьте правильность подключения кабеля питания переменного тока.

Мигает индикатор STANDBY.

Немедленно выньте вилку кабеля питания и проверьте следующее:

- Нет ли короткого замыкания между кабелями громкоговорителей (+ и –)?
- Используются ли только указанные громкоговорители?
- Нет ли предметов, перекрывающих вентиляционные отверстия на верхней панели аппарата?
- Правильно ли подключен сабвуфер?

После проверки указанного и устранения неисправностей снова подключите кабель питания и включите аппарат. Если индикатор продолжает мигать или если причину неисправности найти не удалось даже после проверки перечисленных пунктов, обратитесь к ближайшему дилеру Sony.

Индикатор питания POWER/ON LINE не включается.

- Короткое замыкание между кабелями громкоговорителей (+ и –). В этом случае нужно извлечь шнур питания левого (L) громкоговорителя из розетки, затем вновь его подключить, и включить громкоговоритель.

Изображение

Изображение отсутствует.

- Кабель SCART (EURO AV) подключен неправильно.
- Кабель SCART (EURO AV) поврежден.
- Система не подключена к правильному гнезду EURO AV INPUT (стр. 23).
- Видеовход на телевизоре не настроен для просмотра изображений, поступающих из системы.
- Проверьте режим вывода в системе (стр. 91).

Изображение с помехами.

- Диск загрязнен, или на нем имеются трещины.

Даже если установлено форматное соотношение экрана в параметре [ТИП ЭКРАНА] меню [НАСТРОЙКА ЭКРАНА], изображение не заполняет экран целиком.

- Фиксированное форматное соотношение экрана.

Звук

Отсутствует звук.

- Нет контакта соединительного кабеля громкоговорителя.
- Если на дисплее передней панели появилась индикация “MUTING ON”, нажмите кнопку MUTING на пульте дистанционного управления.
- Система находится в режиме паузы или замедленного воспроизведения. Для возврата в режим обычного воспроизведения нажмите кнопку ▷.
- Выполняется перемотка вперед или назад. Для возврата в режим обычного воспроизведения нажмите кнопку ▷.
- Проверьте настройки громкоговорителей (стр. 34, 93).

Звук из левых и правых громкоговорителей не сбалансирован, или каналы подключены неверно.

- Проверьте правильность и надежность подключения громкоговорителей и компонентов.
- Отрегулируйте параметр баланса в меню [БАЛАНС] (стр. 96).

Звук не воспроизводится через низкочастотный громкоговоритель.

- Проверьте соединения и настройки громкоговорителей (стр. 34, 93).
- Для звукового поля установите значение “AUTO FORMAT DIRECT AUTO” (стр. 63).

Слышен сильный шум или помехи.

- Проверьте надежность подключения громкоговорителей и компонентов.
- Убедитесь, что соединительные кабели находятся на безопасном расстоянии от трансформатора или двигателя и не ближе 3 метров от телевизора или источника люминесцентного излучения.
- Отодвиньте телевизор от аудиокomпонентов.
- Штекеры и гнезда загрязнены. Протрите их тканью, слегка смоченной в спирте.
- Почистите диск.

При воспроизведении диска VIDEO CD, CD или MP3 звук утрачивает стереоэффект.

- На дисплее меню управления установите для параметра [ЗВУК] значение [СТЕРЕО] (стр. 60).
- Убедитесь, что аппарат подключен правильно.

Эффект объемного звучания трудноразличим при воспроизведении звуковых дорожек в формате Dolby Digital, DTS или MPEG.

- Убедитесь, что включена функция звукового поля (стр. 62)
- Проверьте соединения и настройки громкоговорителей (стр. 34, 93).
- В зависимости от диска DVD выходной сигнал может быть не полностью 5.1-канальным. Он может быть монофоническим или стереофоническим даже в том случае, если звуковая дорожка записана в звуковом формате Dolby Digital или MPEG.

Звук подается только через центральный громкоговоритель.

- В зависимости от диска звук может выводиться только через центральный громкоговоритель.

Не выдается звук из центрального громкоговорителя.

- Проверьте соединения и настройки громкоговорителей.
- Убедитесь, что включена функция звукового поля (стр. 62).
- В зависимости от источника эффект громкоговорителей объемного звучания может быть менее различим.

Из громкоговорителей объемного звучания звук совсем не выдается или выдается только на очень малой громкости.

- Проверьте соединения и настройки громкоговорителей.
- Убедитесь, что включена функция звукового поля (стр. 62).
- Выберите звуковое поле, содержащее слово “С. ST. EX” (стр. 65).
- В зависимости от источника эффект громкоговорителей объемного звучания может быть менее различим.
- Неправильная настройка параметров усилителя объемного звучания (стр. 27).
- Плазменный дисплей может негативно влиять на передачу; в этом случае откорректируйте расположение ИК-излучателя и ИК-приемника левого (L) громкоговорителя объемного звучания (или ИК-приемника) (стр. 27).
- Не устанавливайте левый (L) громкоговоритель объемного звучания (или ИК-приемник) в местах, открытых для прямых солнечных лучей либо других сильных источников света (например, вблизи ламп накаливания).
- Протирайте поверхности ИК-излучателя и ИК-приемника левого (L) громкоговорителя объемного звучания (либо внешнего ИК-приемника).

Действие

Не удается выполнить настройку на радиостанции.

- Проверьте правильность подключения антенн. Отрегулируйте антенны. При необходимости подключите внешнюю антенну.
- Сигнал станции слишком слаб (для автоматической настройки). Выполните прямую настройку вручную.
- Станции предварительно не настроены или удалены из памяти (при настройке путем сканирования предварительно настроенных станций). Выполните предварительную настройку станций (стр. 82).
- Нажмите кнопку DISPLAY, чтобы на дисплее появилась индикация частоты.

Пульт дистанционного управления не работает.

- Между пультом дистанционного управления и системой имеется препятствие.
- Слишком большое расстояние между пультом дистанционного управления и системой.
- Пульт дистанционного управления не направлен на датчик дистанционного управления на системе.
- Разрядились батарейки в пульте дистанционного управления.

Индикатор питания POWER/ON LINE становится красным.

- При воспроизведении диска MP3 или DVD или при смене диска цвет индикатора изменяется на красный. Это не является признаком неисправности.

Индикатор питания POWER/ON LINE становится на время красным.

- Отодвиньте радиосистему от другой подобной системы, если таковая есть поблизости.
- Направьте ИК-излучатель на ИК-приемник левого (L) громкоговорителя объемного звучания (либо внешний ИК-приемник).

Не воспроизводится диск.

- Не вставлен диск.
- Диск перевернут. Вставьте диск в лоток для дисков стороной для воспроизведения вниз.
- Диск перекошен в системе.

- Аппарат не может воспроизводить диски CD-ROM и т.д. (стр. 8).
- Код региона диска DVD не соответствует коду системы.
- Внутри системы сконденсировалась влага. Выньте диск и оставьте систему включенной примерно на полчаса (стр. 2).

Невозможно воспроизвести звуковую дорожку MP3.

- Диск DATA CD записан не в MP3, а в другом формате, который не соответствует ISO9660 Level 1/ Level 2 или формату Joliet.
- Для звуковой дорожки MP3 не указано расширение “.MP3”.
- Формат данных отличается от MP3, хотя указано расширение “.MP3”.
- Система может воспроизводить звук только в формате MP3 (MPEG1 Audio Layer3).
- В меню [УСТАНОВКИ] установите значение [MP3] для параметра [ПРИОРИТЕТ КД С ДАННЫМИ] (стр. 93).
- Структура каталогов содержит более 8 уровней.
- Диск содержит более 99 альбомов (в альбоме может быть не более 250 звуковых дорожек MP3).

Название аудиоальбома или дорожки MP3 отображается неправильно.

- Система может отображать только цифры и буквы алфавита. Другие символы отображаются как “ ”.

Дисплей для ввода пароля не отображается для диска Super Audio CD, даже когда установлена функция общей защиты от просмотра.

- Функция общей защиты от просмотра установлена для других слоев диска Super Audio CD.

Файлы изображений JPEG не воспроизводятся

- Диск DATA CD записан не в JPEG, а в другом формате, который не соответствует ISO9660 Level 1/ Level 2 или формату Joliet.
- Расширением файла изображения JPEG не является “.JPG” или “.JPEG”.
- Формат данных отличается от JPEG, хотя указано расширение “.JPG” или “.JPEG”.

- Длина или ширина изображения превышает 4720 точек.
- В меню [УСТАНОВКИ] установите значение [JPEG] для параметра [ПРИОРИТЕТ КД С ДАННЫМИ] (стр. 93).
- Структура каталогов содержит более 8 уровней.
- Файлы Progressive JPEG нельзя воспроизводить.
- Графический файл JPEG с большим отношением ширины к длине не может быть воспроизведен.
- Диск содержит более 99 альбомов (в альбоме может быть не более 250 файлов изображений JPEG).

Название альбома JPEG или файла отображается неправильно.

- Система может отображать только цифры и буквы алфавита. Другие символы отображаются как “ ”.

Воспроизведение диска начинается не с начала.

- Выбран режим программного, произвольного или повторного воспроизведения (стр. 46, 48, 50).
- Выбран параметр возобновленного воспроизведения.
В режиме остановки нажмите кнопку **■** на системе или пульте дистанционного управления, затем начните воспроизведение (стр. 38).
- На экране телевизора автоматически появится меню главы, DVD или PBC.

Система автоматически начинает воспроизведение диска.

- Для диска DVD предусмотрена функция автоматического воспроизведения.

Воспроизведение останавливается автоматически.

- На некоторых дисках может быть записан сигнал автопаузы. При воспроизведении такого диска система останавливает воспроизведение на сигнале автопаузы.

Система отключается во время воспроизведения диска DVD.

- Система отключится, если в течение примерно одного часа система находилась в режиме паузы при воспроизведении диска DVD или воспроизведение сопровождалось отображением главного меню DVD или меню диска DVD.

Не удается выполнить некоторые функции: остановка кадра, поиск, замедленное, повторное, произвольное или программное воспроизведение.

- Над некоторыми дисками невозможно выполнить перечисленные выше операции. См. руководство по эксплуатации, прилагаемое к диску.

Сообщения на экране телевизора не отображаются на нужном языке.

- На дисплее установок выберите нужный язык для экранного дисплея с помощью параметра [ЭКРАН] в меню [НАСТРОЙКА ЯЗЫКОВ] (стр. 89).

Не удается изменить язык звуковой дорожки.

- Диск DVD не содержит многоязыковых звуковых дорожек.
- На этом диске DVD невозможно изменить язык звуковой дорожки.

Не удается изменить язык субтитров.

- Диск DVD не содержит многоязыковых субтитров.
- На этом диске DVD невозможно изменить язык субтитров.

Не удается отключить субтитры.

- На этом диске DVD невозможно отключить субтитры.

Не удается изменить ракурсы.

- На воспроизводимом диске DVD не записаны изображения с несколькими ракурсами (стр. 70).
- На диске DVD невозможно изменить ракурсы.

Диск не извлекается, а на дисплее передней панели высвечивается надпись “LOCKED”.

- Обратитесь к своему дилеру фирмы Sony или в местный сервисный центр фирмы Sony.

На дисплее передней панели появится индикация “С-32”.

- Выключите и снова включите питание, нажимая кнопку **I/⏻** на корпусе системы.

На дисплее передней панели появится индикация “CANNOT LOCK”.

- Выключите и снова включите питание, нажимая кнопку I/⏻ на корпусе системы, затем выполните переноску системы (стр. 3). Если индикация “CANNOT LOCK” не исчезает с передней панели, обратитесь к своему дилеру фирмы Sony или в местный сервисный центр фирмы Sony.

Система не работает должным образом.

- Отсоедините шнур питания от настенной розетки сети переменного тока и снова подсоедините его через несколько минут.

Технические характеристики

Усилитель

Стереорежим (номинально)

65 Вт + 65 Вт (4 Ом при 1 кГц, DIN)

Режим объемного звучания (эталон)

Передние: 114 Вт + 114 Вт

выходная мощность музыки

(с SS-TS21)
Центральный*: 114 Вт (с SS-CT33)
Объемного звучания*: 114 Вт + 114 Вт (с SA-TS22W, SS-TS21)
Низкочастотный громкоговоритель*: 115 Вт x 2 (с SS-WS12)

* Звук может отсутствовать в зависимости от параметров звукового поля и источника.

| | |
|-------------------|--|
| Входы | VIDEO/TV/SAT: Чувствительность: 250 мВ/ 450 мВ/450 мВ Сопротивление: 50 кОм |
| Выход | SURROUND BACK Напряжение: 2 В Сопротивление: 1 кОм |
| Головные телефоны | Допускается подключение высокоомных и низкоомных наушников. |

Система Super Audio CD/DVD

| | |
|-------------------------|--|
| Лазер | Полупроводниковый лазер (Super Audio CD/DVD: $\lambda = 650$ нм) (CD: $\lambda = 780$ нм) Продолжительность излучения: непрерывное |
| Система формата сигнала | PAL/NTSC |

Частотная характеристика (в режиме 2 CH STEREO)
 DVD (PCM): 2 Гц – 22 кГц ($\pm 1,0$ дБ)
 CD: 2 Гц – 20 кГц ($\pm 1,0$ дБ)
 Коэффициент нелинейных искажений
 Менее 0,03 %

Тюнер

Система Система цифрового синтезатора с кварцевой фазовой подстройкой частоты

FM-тюнер
 Диапазон настройки 87,5 – 108,0 МГц (с шагом 50 кГц)

Антенна Проволочная антенна FM

Разъемы для подключения антенны 75 Ом, несбалансированные

Промежуточная частота 10,7 МГц

AM-тюнер
 Диапазон настройки 531 – 1602 кГц (с шагом настройки 9 кГц)

Антенна Рамочная антенна AM

Промежуточная частота 450 кГц

Видео

Выходы Видео: 1 Vp-p 75 Ом

Громкоговорители

Передние/Объемного звучания (R)

Система громкоговорителей Двухполосная, фазоинверторного типа

Динамик Конический динамик 70 мм, сбалансированный высокочастотный купольный динамик, 25 мм

Номинальное сопротивление 4 Ом

Размеры (прибл.) 255 x 1112 x 255 мм (ш/в/г)

Масса (прибл.) 4,1 кг

Центральный

Система громкоговорителей Двухполосная, фазоинверторного типа

Динамик Конический динамик 70 мм, сбалансированный высокочастотный купольный динамик, 25 мм

Номинальное сопротивление 4 Ом

Размеры (прибл.) 356 x 92 x 76 мм (ш/в/г)

Масса (прибл.) 0,95 кг

Объемного звучания (L)

Система громкоговорителей Двухполосная, фазоинверторного типа

Динамик Конический динамик 70 мм, сбалансированный высокочастотный купольный динамик, 25 мм

Номинальное сопротивление 4 Ом

Размеры (прибл.) 255 x 1112 x 255 мм (ш/в/г)

Масса (прибл.) 5,0 кг

Низкочастотный громкоговоритель

Система громкоговорителей Фазоинверторного типа

Динамики диаметр 160 мм конического типа x 2

Номинальное сопротивление 4 Ом

Размеры (прибл.) 201 x 368 x 448 мм (ш/в/г)

Масса (прибл.) 9,5 кг

Общие характеристики

Система

| | |
|--------------------------------|--|
| Требования к источнику питания | 220 – 240 В переменного тока, 50/60 Гц |
| Потребляемая мощность | 90 Вт 0,3 Вт (в режиме энергосбережения) |
| Размеры (прибл.) | 430 x 60 x 385 мм (ш/в/г), включая выступающие части |
| Масса (прибл.) | 4,7 кг |

Громкоговоритель объемного звучания (L)

| | |
|--------------------------------|--|
| Требования к источнику питания | 220 – 240 В переменного тока, 50/60 Гц |
| Потребляемая мощность | 36 Вт (220-240 В переменного тока) |

Входящие в комплект принадлежности
См. стр. 12.

Конструкция и характеристики могут
изменяться без предварительного уведомления.

Глоссарий

Digital Cinema Sound (DCS)

Это общее название стандартов объемного звучания, которые реализуются использованием технологии обработки цифровых сигналов, разработанной компанией Sony. В отличие от предшествующих стандартов объемного звучания, направленных в первую очередь на воспроизведение музыки, технология Digital Cinema Sound предназначена непосредственно для повышения качества просматриваемых фильмов.

Dolby Digital

Этот звуковой формат для кинотеатров представляет собой дальнейшее развитие формата Dolby Surround Pro Logic. В этом формате громкоговорители объемного звучания выдают стереозвук в расширенном частотном диапазоне. Кроме того, предусмотрен независимый канал низкочастотного громкоговорителя для глубоких басовых составляющих. Этот формат также называют “5.1,” поскольку канал низкочастотного громкоговорителя считается каналом 0.1 (так как он работает только в том случае, если требуется эффект глубоких басовых звуков). Все шесть каналов в этом формате записываются отдельно, что обеспечивает четкое разделение каналов. Более того, поскольку выполняется цифровая обработка всех сигналов, качество сигнала снижается гораздо меньше.

Dolby Digital EX

Усовершенствованный формат, совместимый с Dolby Digital 5.1. Разработан компаниями Dolby Laboratories и Lucasfilm THX. В нем добавлен задний канал объемного звучания, и его можно использовать для воспроизведения звука в режиме 6.1 (три громкоговорителя объемного звучания),

для чего применяется матричное кодирование.

Dolby Pro Logic II

Dolby Pro Logic II создает пять выходных всесоставных каналов из двухканального звукового источника. Это достигается за счет использования усовершенствованного декодера объемного звучания со сверхчистой матрицей, который извлекает пространственные свойства оригинальной записи без добавления новых звуков или тональных окрасок.

■ Режим кино

Режим кино предназначен для использования с телевизионными стереоспектаклями, и все программы кодируются в формате Dolby Surround. В результате улучшается направленность звукового поля, приближающаяся по качеству к звучанию дискретных каналов 5.1.

■ Режим музыки

Режим музыки предназначен для использования со стереозаписями и обеспечивает широкое глубокое звуковое пространство.

Dolby Surround Pro Logic

Один из методов декодирования формата Dolby Surround. Dolby Pro Logic Surround создает четыре канала из двухканального звукового источника. По сравнению с системой Dolby Surround предыдущего поколения система Dolby Pro Logic Surround обеспечивает более естественное панорамирование между левым и правым каналами и более четкое позиционирование звучания. Для наиболее полного использования возможностей системы Dolby Pro Logic Surround потребуется одна пара громкоговорителей объемного звучания и центральный громкоговоритель. Через громкоговорители объемного звучания выдается монофонический звук.

DTS

Технология сжатия цифрового звука, разработанная фирмой Digital Theatre Systems, Inc. Эта технология поддерживает 5.1-канальный объемный звук. В этом формате задние каналы являются стереофоническими, а также предусмотрен дискретный канал низкочастотного громкоговорителя. DTS предоставляет такое же 5.1-канальное высококачественное цифровое звучание. Благодаря раздельной записи данных всех каналов и цифровой обработке обеспечивается хорошее разделение каналов.

DTS-ES

Усовершенствованный формат, совместимый с 5.1. Добавлен задний канал объемного звучания. Существуют два формата: Discrete 6.1, когда задний сигнал объемного звучания обрабатывается независимо от других, и Matrix 6.1, когда он обрабатывается вместе с каналами объемного звучания (левым/правым).

DVD

Диск, содержащий до 8 часов видеозаписей, хотя его диаметр совпадает с диаметром обычного диска CD. Емкость однослойного одностороннего диска DVD составляет 4,7 Гб (гигабайт), что в 7 раз больше емкости диска CD. Более того, емкость двухслойного одностороннего диска DVD составляет 8,5 Гб, однослойного двустороннего DVD – 9,4 Гб, а двухслойного двустороннего DVD – 17 Гб.

Для хранения данных изображения используется формат MPEG 2, один из мировых стандартов технологии цифрового сжатия. Данные изображения сжимаются до 1/40 своего первоначального размера. Кроме того, для DVD используется технология переменной скорости кодирования, что позволяет изменять способ обработки данных в зависимости от состояния изображения.

Аудиоданные записываются в формате Dolby Digital, а также PCM, что позволяет получить звучание с более четким эффектом присутствия. К тому же, для работы с дисками DVD существует множество усовершенствованных функций, например, различные ракурсы, многоязыковая поддержка, функция доступа и др.

Neo:6

Эта технология разработана компанией Digital Theater Systems, Inc. Исходный 2-канальный сигнал или сигнал в формате Dolby Digital обрабатывается при помощи высокоточного матричного цифрового декодера, благодаря чему достигается объемное воспроизведение в режиме 6.1 каналов.

В режиме CINEMA обеспечивается более высокий уровень разделения каналов, в результате чего возрастает эффект 6.1 каналов. Это наиболее удобный режим для просмотра фильмов. В режиме MUSIC левый и правый каналы не обрабатываются, что обеспечивает оптимальность стереозвука. При этом добавляются компоненты объемного звучания, повышающие качество звука.

Альбом

Часть музыкальных произведений или изображений на диске DATA CD, содержащем звуковые дорожки MP3 или файлы JPEG.

Глава

Наиболее продолжительные участки изображения или музыкального фрагмента на диске DVD:

Диск Super Audio CD

С помощью диска Super Audio CD можно воспроизводить звуки, практически ничем не отличающиеся от оригинала, для чего используется технология DSD (Direct Stream Digital). В этой технологии частота дискретизации составляет 2,8224 МГц, что в 64 раза превышает частоту дискретизации обычных дисков CD. Кроме того, используется 1-битовая

дискретизация, благодаря которой на диске можно хранить в 4 раза больше информации, чем на диске CD в стандартном формате PCM. Диски Super Audio CD подразделяются на следующие типы:

- Super Audio CD (однослойный диск)
Этот диск состоит из одного слоя HD*.
* Сигнальный слой высокой плотности для Super Audio CD



- Super Audio CD (двухслойный диск)
Этот диск состоит из двух слоев HD. Он способен воспроизводить звук в течение длительного времени. Поскольку такой диск состоит из двух слоев HD, расположенных на одной стороне, переворачивать его во время воспроизведения не нужно.

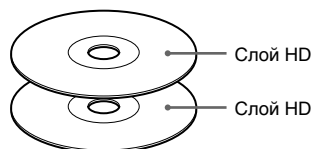

- Super Audio CD + CD (гибридный диск)
Этот диск состоит из слоя HD и слоя CD. Поскольку оба слоя таких дисков расположены на одной стороне, переворачивать диск во время воспроизведения не нужно. Воспроизводить слой CD можно с помощью обычного CD-проигрывателя.

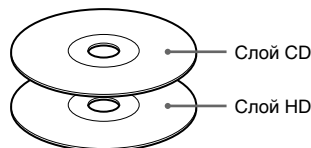

- 2-канальный + многоканальный диск Super Audio CD
Этот диск состоит из участка воспроизведения 2 каналов и участка воспроизведения нескольких каналов.



Диск VIDEO CD

Компакт-диск, содержащий видеозаписи. Для хранения данных изображения используется формат MPEG 1, один из мировых стандартов технологии цифрового сжатия. Данные изображения сжимаются до 1/140 своего первоначального размера. Благодаря этому диск VIDEO CD диаметром 12 см может содержать видеозаписи продолжительностью до 74 минут. VIDEO CD диски также содержат сжатые аудиоданные. Звуки, не воспринимаемые человеческим ухом, сжимаются. Звуки, которые человек способен различать, остаются несжатыми. На диски VIDEO CD можно записать в 6 раз больше аудиоинформации, чем на обычные аудио компакт-диски.

Существуют 2 версии дисков VIDEO CD.

- Версия 1.1: Можно воспроизводить только видеоизображение и звук.
- Версия 2.0: Можно воспроизводить неподвижные изображения с высоким разрешением, а также использовать функции РРС.

Данная система поддерживает обе версии дисков.

Дорожка

Часть изображения или музыкального произведения на дисках Super Audio CD, CD, VIDEO CD или MP3. Альбом состоит из нескольких дорожек (только MP3).

Доступ

Функция диска DVD, позволяющая ограничить воспроизведение диска в соответствии с возрастом зрителя и согласно принятым нормам в каждой отдельной стране. Ограничение на разных дисках может быть различным. Когда активизирована эта функция, можно полностью запретить воспроизведение, пропускать сцены жестокости, заменять их другими эпизодами и т.д.

Индекс (Super Audio CD, CD) / видеоиндекс (VIDEO CD)

Число, позволяющее разделить дорожку на участки и легко находить нужную точку на диске VIDEO CD, Super Audio CD или CD. На некоторых дисках индексы могут быть не записаны.

Кинопрограмма, видеопрограмма

Диски DVD можно подразделить на кино- и видеопрограммы. Изображение кинопрограмм на дисках DVD не отличается от изображения, демонстрируемого в кинотеатрах (24 кадра в секунду). На дисках DVD с видеопрограммами, например с телевизионными драматическими или комедийными сериалами, скорость изображения составляет 30 кадров (или 60 полей) в секунду.

Код региона

Эта система используется для защиты авторских прав. Код региона предусмотрен в каждой системе DVD или на диске DVD и соответствует региону, в котором тот был продан. Код региона указывается на корпусе системы, а также на упаковке диска. Система может воспроизводить диски, которые соответствуют ее коду региона. Система может также воспроизводить диски с обозначением "Ⓜ". Региональное ограничение может действовать, даже если код региона не указан на диске DVD.

Контроль воспроизведения (PBC)

Сигналы, записанные на дисках VIDEO CD (версии 2.0) для контроля воспроизведения.

Используя экраны меню, записанные на дисках VIDEO CD с функциями PBC, можно воспроизводить простые интерактивные программы, программы с функциями поиска и т.д.

Раздел

Подраздел главы на диске DVD. Глава состоит из нескольких разделов.

Сцена

На диске VIDEO CD с функциями PBC (контроля воспроизведения) экраны меню, движущиеся и неподвижные изображения подразделяются на части, которые называются “сценами.”

Технология Digital Infrared Audio Transmission (передача цифрового звука инфракрасным сигналом)

В последнее время бурными темпами распространяются DVD-системы, спутниковые приемники и другие высококачественные устройства передачи информации. Чтобы сохранить высокое качество звука при передаче сигнала, компания Sony разработала технологию “Digital Infrared Audio Transmission” для передачи цифровых аудиосигналов посредством инфракрасного излучения без применения сжатия; эта технология применена в системе DAV-SR4W. Эта технология позволяет передавать цифровые аудиосигналы без сжатия по поднесущей частоте, выделенной IEC (Международная электротехническая комиссия) и JEITA (Японская ассоциация производителей электроники и информационных технологий) для

передачи высококачественного звука. (см. Рис. 1)



Рис. 1 Спектр сигнала при передаче по технологии Digital Infrared Audio Transmission

Файл

Часть изображения на диске DATA CD, содержащем файлы изображений JPEG.

Функция нескольких ракурсов

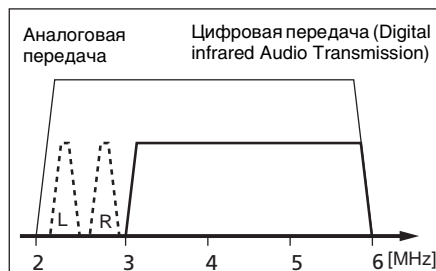
На некоторых дисках DVD записываются сцены с различными ракурсами, т.е. сцены, снятые видеокамерами с разных точек.

Функция нескольких языков

На некоторых дисках DVD звук и субтитры в изображении записаны на нескольких языках.

Указатель деталей и органов управления

Дополнительные сведения см. на страницах, указанных в скобках.

Передняя панель

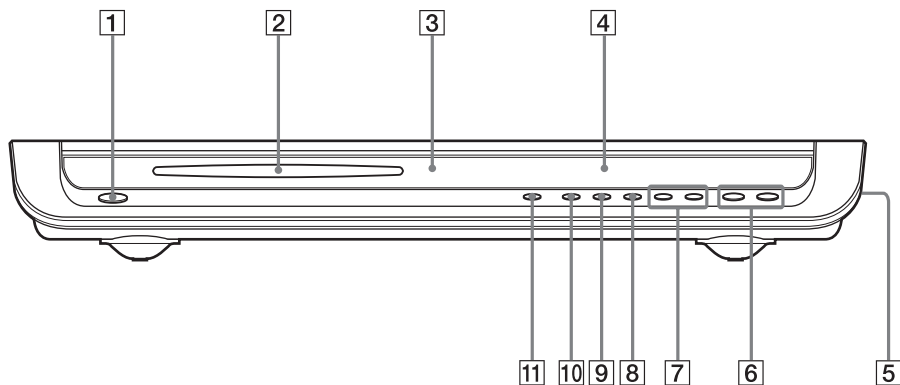

- 1 I/O выключатель (питания)/ индикатор STANDBY (36)
- 2 Слот для дисков (36)
- 3 R (датчик дистанционного управления) (12)
- 4 Дисплей передней панели (114)
- 5 Гнездо PHONES (сбоку на системе) (36)

- 6 VOLUME +/- (36, 95)
- 7 ◀◀/▶▶ (37, 40)
- 8 ■ (стоп) (37)
- 9 ▷|| (воспроизведение/пауза) (36)
- 10 FUNCTION (ФУНКЦИЯ) (36, 81, 83)
- 11 ▲ (выброс) (36)

Дисплей передней панели

При воспроизведении диска DVD

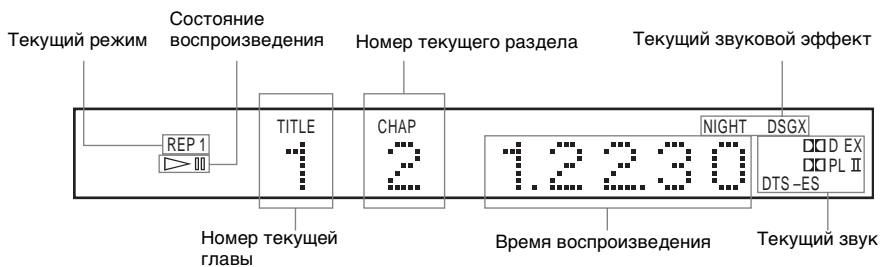

При воспроизведении диска Super Audio CD, CD, VIDEO CD (без функций PBC) или MP3

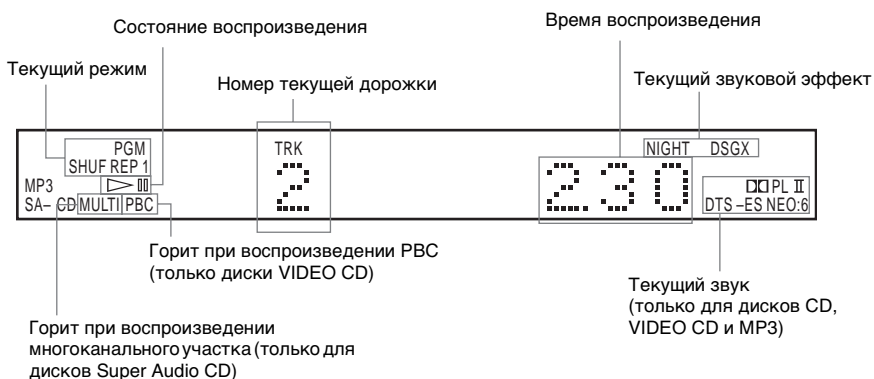

При прослушивании радиоприемника



При воспроизведении файла JPEG

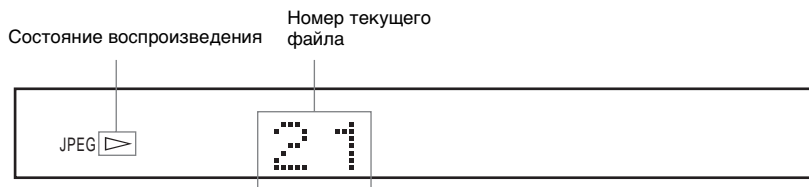

Задняя панель

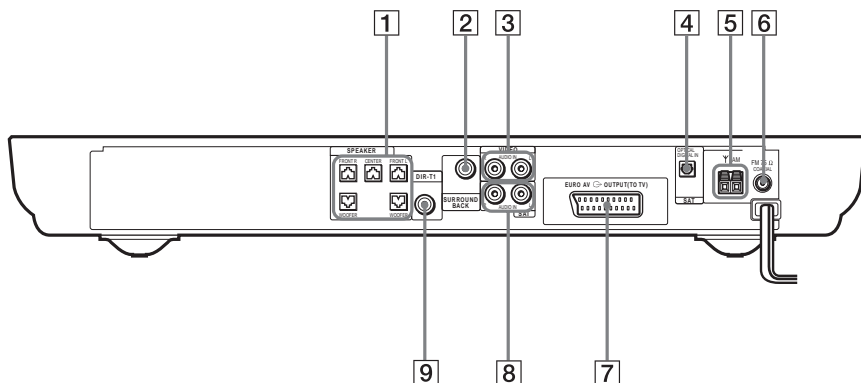

- | | | | |
|---|---|---|---|
| 1 | Гнезда SPEAKER (ГРОМКОГОВОРИТЕЛИ) (15) | 5 | Разъемы AM (21) |
| 2 | Гнездо SURROUND BACK (ЗАДНИЙ КАНАЛ ОБЪЕМНОГО ЗВУЧАНИЯ) (17) | 6 | Гнездо FM 75Ω COAXIAL(21) |
| 3 | Гнездо VIDEO AUDIO IN (L/R) (23) | 7 | Гнезда EURO AV OUTPUT (TO TV) (ВЫХОД EURO AV (К ТЕЛЕВИЗОРУ)) (23) |
| 4 | Гнездо SAT OPTICAL DIGITAL IN (24) | 8 | Гнездо SAT AUDIO IN (L/R) (23) |
| | | 9 | Гнездо DIR-T1 (15) |

Пульт дистанционного управления

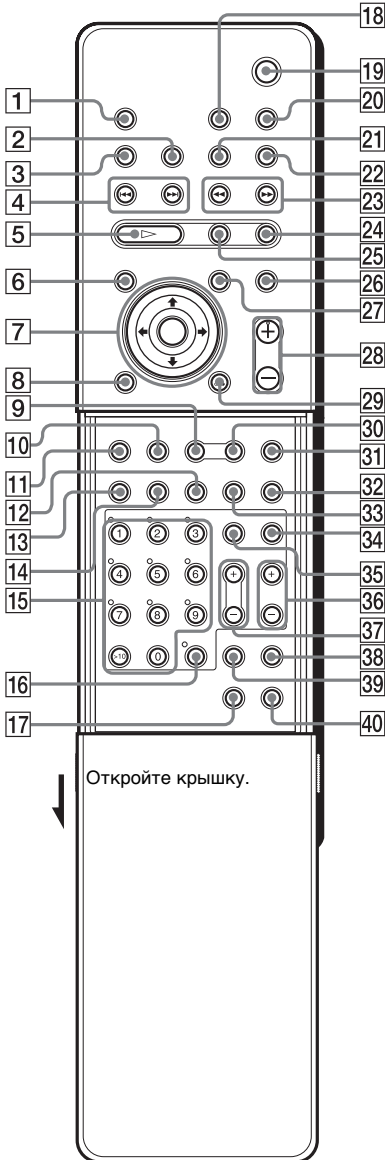

Примечание

Этот пульт дистанционного управления светится в темноте. Но чтобы светиться, пульт должен в течение некоторого времени пробывать на свету.

- 1 ▲ (выброс) (36, 37)
- 2 DISPLAY (55, 57, 83)
- 3 SLEEP (РЕЖИМ ОЖИДАНИЯ) (86)
- 4 ◀◀/▶▶, PRESET -/+ (37, 40, 83)
- 5 ▷ (воспроизведение) (36, 40, 46, 48, 49)
- 6 DVD TOP MENU/ALBUM- (ВЕРХНЕЕ МЕНЮ DVD/АЛЬБОМ-) (39, 42, 44)
- 7 ◀/▶/↶/↷/ENTER (26, 39, 40, 42, 44, 45, 46, 49, 52, 60, 70, 71, 72, 74, 82, 84, 86, 88)
- 8 DVD DISPLAY (ДИСПЛЕЙ DVD) (42, 44, 50, 52, 57, 59, 60, 70, 71, 72)
- 9 AUTO FORMAT DIRECT (63, 64)
- 10 DSGX (69)
- 11 DVD SETUP (НАСТРОЙКА DVD) (74, 88)
- 12 SUBTITLE (СУБТИТРЫ) (71)
- 13 AUDIO (ЗВУК) (60)
- 14 ANGLE (ПАКУРС) (70)
- 15 Номерные кнопки (39, 40, 46, 52, 70, 72, 74, 77, 79)
- 16 ENTER
- 17 TUNER MENU (МЕНЮ ТЮНЕРА) (82, 84)
- 18 TV I/⏻ (вкл/ожидание) (77)
- 19 I/⏻ (ожидание) (36, 82)
- 20 SONY TV DIRECT (79)
- 21 TUNER/BAND (ТЮНЕР/ДИАПАЗОН) (82, 83)
- 22 FUNCTION (ФУНКЦИЯ) (36, 81, 83)
- 23 ◀◀▶▶/◀|▶ SLOW, TUNING -/+ (МЕДЛЕННО, НАСТРОЙКА -/+) (45, 51, 82)
- 24 ■ (стоп) (37, 38, 40, 72)
- 25 || (пауза) (37)
- 26 MUTING (37)(отключение звука)
- 27 DVD MENU/ALBUM+ (МЕНЮ DVD/АЛЬБОМ+) (39, 42, 44)
- 28 VOL +/- (83)
- 29 ↶ RETURN (ВОЗВРАТ) (40, 42, 44, 46, 52, 72, 74, 88)
- 30 MODE (РЕЖИМ) (65)
- 31 NIGHT MODE (НОЧНОЙ РЕЖИМ) (69)
- 32 PLAY MODE (РЕЖИМ ВОСПРОИЗВЕДЕНИЯ) (46, 48)
- 33 REPEAT (ПОВТОР) (46, 50)
- 34 TV (77)
- 35 TV/VIDEO (77)(ТВ/ВИДЕО)
- 36 TV CH +/- (77)
- 37 TV VOL +/- (77)
- 38 AMP MENU (AMP МЕНЮ) (26, 67, 86, 97)
- 39 CLEAR (ОЧИСТИТЬ) (46, 48, 52)
- 40 FM MODE (РЕЖИМ FM) (83)

Перечень кодов языков

Написание названий языков соответствует стандарту ISO 639: 1988 (E/F).

| Код | Язык | Код | Язык | Код | Язык |
|------|-----------------|------|------------------|------|----------------|
| 1027 | Afar | 1245 | Inupiak | 1489 | Russian |
| 1028 | Abkhazian | 1248 | Indonesian | 1491 | Kinyarwanda |
| 1032 | Afrikaans | 1253 | Icelandic | 1495 | Sanskrit |
| 1039 | Amharic | 1254 | Italian | 1498 | Sindhi |
| 1044 | Arabic | 1257 | Hebrew | 1501 | Sangho |
| 1045 | Assamese | 1261 | Japanese | 1502 | Serbo-Croatian |
| 1051 | Aymara | 1269 | Yiddish | 1503 | Singhalese |
| 1052 | Azerbaijani | 1283 | Javanese | 1505 | Slovak |
| 1053 | Bashkir | 1287 | Georgian | 1506 | Slovenian |
| 1057 | Byelorussian | 1297 | Kazakh | 1507 | Samoaan |
| 1059 | Bulgarian | 1298 | Greenlandic | 1508 | Shona |
| 1060 | Bihari | 1299 | Cambodian | 1509 | Somali |
| 1061 | Bislama | 1300 | Kannada | 1511 | Albanian |
| 1066 | Bengali; Bangla | 1301 | Korean | 1512 | Serbian |
| 1067 | Tibetan | 1305 | Kashmiri | 1513 | Siswati |
| 1070 | Breton | 1307 | Kurdish | 1514 | Sesotho |
| 1079 | Catalan | 1311 | Kirghiz | 1515 | Sundanese |
| 1093 | Corsican | 1313 | Latin | 1516 | Swedish |
| 1097 | Czech | 1326 | Lingala | 1517 | Swahili |
| 1103 | Welsh | 1327 | Laothian | 1521 | Tamil |
| 1105 | Danish | 1332 | Lithuanian | 1525 | Telugu |
| 1109 | German | 1334 | Latvian; Lettish | 1527 | Tajik |
| 1130 | Bhutani | 1345 | Malagasy | 1528 | Thai |
| 1142 | Greek | 1347 | Maori | 1529 | Tigrinya |
| 1144 | English | 1349 | Macedonian | 1531 | Turkmen |
| 1145 | Esperanto | 1350 | Malayalam | 1532 | Tagalog |
| 1149 | Spanish | 1352 | Mongolian | 1534 | Setswana |
| 1150 | Estonian | 1353 | Moldavian | 1535 | Tonga |
| 1151 | Basque | 1356 | Marathi | 1538 | Turkish |
| 1157 | Persian | 1357 | Malay | 1539 | Tsonga |
| 1165 | Finnish | 1358 | Maltese | 1540 | Tatar |
| 1166 | Fiji | 1363 | Burmese | 1543 | Twi |
| 1171 | Faroese | 1365 | Nauru | 1557 | Ukrainian |
| 1174 | French | 1369 | Nepali | 1564 | Urdu |
| 1181 | Frisian | 1376 | Dutch | 1572 | Uzbek |
| 1183 | Irish | 1379 | Norwegian | 1581 | Vietnamese |
| 1186 | Scots Gaelic | 1393 | Occitan | 1587 | Volapük |
| 1194 | Galician | 1403 | (Afan) Oromo | 1613 | Wolof |
| 1196 | Guarani | 1408 | Oriya | 1632 | Xhosa |
| 1203 | Gujarati | 1417 | Punjabi | 1665 | Yoruba |
| 1209 | Hausa | 1428 | Polish | 1684 | Chinese |
| 1217 | Hindi | 1435 | Pashto; Pushto | 1697 | Zulu |
| 1226 | Croatian | 1436 | Portuguese | | |
| 1229 | Hungarian | 1463 | Quechua | 1703 | Не определен |
| 1233 | Armenian | 1481 | Rhaeto-Romance | | |
| 1235 | Interlingua | 1482 | Kirundi | | |
| 1239 | Interlingue | 1483 | Romanian | | |

Список меню настройки DVD

С помощью меню настройки DVD можно устанавливать следующие элементы. Порядок отображаемых элементов может отличаться от того, в котором они действительно отображены на дисплее.

НАСТРОЙКА ЯЗЫКОВ

- ЭКРАН — (Выберите нужный язык из списка отображаемых языков.)
- DVD МЕНЮ — (Выберите нужный язык из списка отображаемых языков.)
- ЗВУК — (Выберите нужный язык из списка отображаемых языков.)
- СУБТИТРЫ — (Выберите нужный язык из списка отображаемых языков.)

НАСТРОЙКА ЭКРАНА

- ТИП ЭКРАНА —
 - 16:9
 - 4:3
 - 4:3 СКАН
- ЗАСТАВКА —
 - ВКЛ
 - ВЫКЛ
- ФОН —
 - С ДИСКА
 - ГРАФИКА 1
 - ГРАФИКА 2
 - ГРАФИКА 3
 - ГРАФИКА 4
 - ГРАФИКА 5
 - ГОЛУБОЙ
 - ЧЕРНЫЙ
- LINE —
 - VIDEO
 - RGB

УСТАНОВКИ

- ДОСТУП —
 - УРОВЕНЬ —
 - ВЫКЛ
 - 8.
 - 7. NC17
 - 6. R
 - 5.
 - 4. PG13
 - 3. PG
 - 2.
 - 1. G
 - СТАНДАРТНЫЙ —
 - США
 - ДРУГИЕ →
 - ИЗМЕНЕНИЕ ПАРОЛЯ
- ВЫБОР ДОРОЖКИ —
 - ВЫКЛ
 - АВТО
- ДИАПАЗОН —
 - ВЫКЛ
 - ВКЛ
- ПРИОРИТЕТ КД С ДАННЫМИ —
 - MP3
 - JPEG
- ДАТА —
 - ММ/ДД/ГГГГ
 - ГГГГ/ММ/ДД
 - ДД/ММ/ГГГГ
 - ГГГГ/ДД/ММ

НАСТРОЙКА АС

| | | | |
|--------------------|--------------------|--------------------------|---------------|
| РАЗМЕР | ПЕРЕДНИЕ | ДА | |
| | ЦЕНТРАЛЬНЫЙ | ДА | |
| | | НЕТ | |
| | ОБЪЕМНОЕ | СЗАДИ | |
| | | СБОКУ | |
| НЕТ | | | |
| ОБЪЕМНОЕ ЗАДНИЙ | НЕТ | | |
| | ДА | | |
| САБВУФЕР | ДА | | |
| РАССТОЯНИЕ | ПЕРЕДНИЕ | 1,0 м – 7,0 м | |
| | ЦЕНТРАЛЬНЫЙ | 1,0 м – 7,0 м* | |
| | ОБЪЕМНОЕ | 1,0 м – 7,0 м* | |
| | ОБЪЕМНОЕ ЗАДНИЙ | 1,0 м – 7,0 м* | |
| | | | |
| УРОВЕНЬ | ЦЕНТРАЛЬНЫЙ | -6 дБ – +6 дБ | |
| | ОБЪЕМНОЕ | -6 дБ – +6 дБ | |
| | ЛЕВЫЙ | ОБЪЕМНОЕ | -6 дБ – +6 дБ |
| | | | |
| | ПРАВЫЙ | ОБЪЕМНОЕ | -6 дБ – +6 дБ |
| | | | |
| ЗАДНИЙ | САБВУФЕР | -6 дБ – +6 дБ | |
| БАЛАНС | ПЕРЕДНИЕ | 6 шагов влево или вправо | |
| ТЕСТ СИГНАЛ | ВЫКЛ | | |
| | ВКЛ | | |

*) Диапазон расстояний меняется в зависимости от установки фронтального динамика (стр. 93).

НАСТРОЙКА

| | |
|------------------|-----|
| БЫСТРАЯ СБРОС | ДА |
| | НЕТ |

Список меню AMP

С помощью меню настройки AMP на пульте можно устанавливать следующие элементы:

SP SETUP

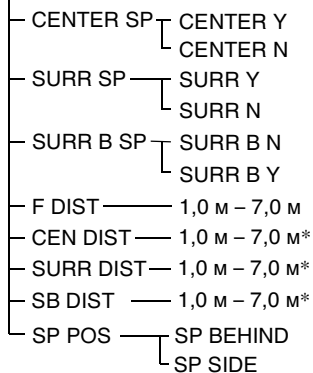

*) Диапазон расстояний меняется в зависимости от установки фронтальной динамика (стр. 97).

CUSTOMIZE

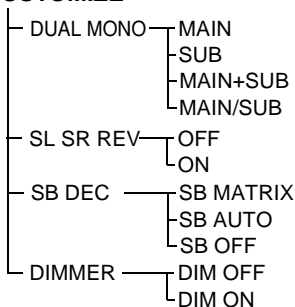

LEVEL



Указатель

Численные значения

16:9 90

4:3 90

4:3 СКАН 90

D

DIMMER 86

DISPLAY 55

DSGX 69

DTS 109

DTS-ES 109

DUAL MONO 81

DVD 109

Digital Cinema Sound 108

Dolby Digital 108

Dolby Digital EX 108

Dolby Pro Logic II 109

Dolby Surround Pro Logic
109

J

JPEG 43

L

LINE 91

M

MP3 41

MUTING (ОТКЛЮЧЕНИЕ
ЗВУКА) 37

N

NIGHT MODE (НОЧНОЙ
РЕЖИМ) 69

Neo:6 110

P

PLAY MODE 46, 48

R

RDS 85

REPEAT 50

S

SLEEP 86

Super Audio CD 110

V

VIDEO CD 111

A

АЛЬБОМ 42, 53

Альбом 6, 110

Б

БАЛАНС 95

Батарейки 12

В

Возобновление
воспроизведения 38

ВЫБОР РАЗДЕЛА 92

В

воспроизведение PBC 40,
112

Г

ГЛАВА 53

Глава 6, 110

Д

ДАТА JPEG 93

Демонстрация слайдов 45

ДИАПАЗОН 92

Дисплей настроек 88

Дисплей передней панели
114

ДОРОЖКА 53

Дорожка 6, 42, 111

ДОСТУП 74, 92, 111

Ж

ANGLE 70

З

ЗАСТАВКА 91

Задняя панель 116

ЗВУК 60, 89

Звуковое поле 62

З

замедленное
воспроизведение 51

И

ИНДЕКС 53

Индекс 7, 111

Используемые диски 6

К

Код региона 7, 111

М

МЕНЮ DVD 89

Меню управления 10

Н

НАСТРОЙКА АС 93

НАСТРОЙКА ЭКРАНА 90

НАСТРОЙКА ЯЗЫКОВ
89

Непрерывное
воспроизведение
CD/VIDEO CD/Super
Audio CD/DVD/MP3 36

О

ОБЩАЯ ЗАЩИТА 72

Обращение с дисками 9

П

Передняя панель 113

Подключение антенн 21

Подключение системы
громкоговорителей 13

Подключение телевизора и
видеоаппаратуры 23

ПОИСК ПО ВРЕМЕНИ 52

Поиск и устранение
неисправностей 102

Предварительная
настройка станции 82

ПРИОРИТЕТ КД С
ДАНЫМИ 93

ПРОИЗВОЛЬНОЕ
ВОСПР 48

Прослушивание
радиоприемника 83

Пульт дистанционного
управления 117

П

перемотка вперед 51

перемотка назад 51

программное
воспроизведение 46

произвольное
воспроизведение 48

пульт дистанционного
управления 77

Р

РАЗДЕЛ 53

Раздел 6, 112

РАССТОЯНИЕ 94

РАЗМЕР 93

Режим Surround Back
Decoding 67

Р

радиоприемник 83

С

Сцена 7, 10, 112

СУБТИТРЫ 71, 89

с

сканирование 51

Т

ТЕСТ СИГНАЛ 96

ТИП ЭКРАНА 90

У

УРОВЕНЬ 95

УСТАНОВКИ 92

Ф

Файл 7, 112

ФОН 91

Функция нескольких
ракурсов 70, 112

Функция нескольких
языков 60, 112

Э

ЭКРАН 89

Экранный дисплей
Дисплей меню управления
10

Краткое руководство для пульта дистанционного управления

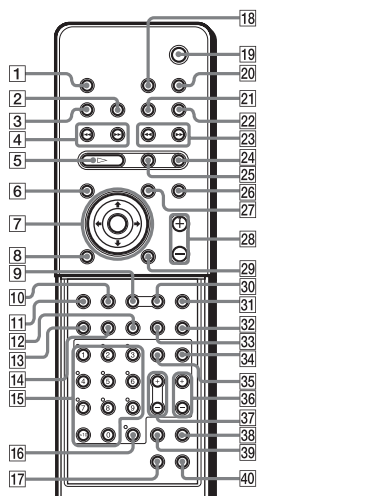

С открытой крышкой.

Примечание

В пульте дистанционного управления данного аппарата применяются стандартные сигналы команд, как и у других устройств DVD Sony. Поэтому при нажатии некоторых кнопок могут срабатывать другие устройства DVD Sony.

- 1 Извлечение диска.
- 2 Переключение между элементами, отображаемыми на дисплее передней панели.
- 3 Установка времени автоматического отключения системы.
- 4 **◀◀/▶▶**: Переход к следующему разделу или дорожке или для возврата к предыдущему разделу или дорожке. **PRESET -/+**: Сканирование всех запрограммированных станций.
- 5 Воспроизведение диска.
- 6 Отображение меню глав на экране телевизора.
MP3/JPEG: Выбор альбомов.
- 7 Выбор и исполнение элементов или настроек.
- 8 Отображение дисплея меню управления на экране телевизора для установки и настройки элементов.
- 9 Выбор звукового поля.
- 10 Басовые частоты будут усилены.
- 11 Отображение дисплея установок на экране телевизора для установки и настройки элементов.
- 12 Изменение субтитров.
- 13 Изменение звука.
- 14 Изменение ракурсов при воспроизведении диска DVD.
- 15 Выбор значений параметров настройки.
TV: *выбор номеров каналов.**
- 16 Исполнение элементов или настроек.
- 17 Сохранение запрограммированной станции. Активизация функции названия.
- 18 Включение и выключение телевизора.
- 19 Включение и отключение питания системы.
- 20 Включение телевизора и системы SONY и изменение входного источника для телевизора.
- 21 Выбор диапазона AM или FM.
- 22 Выбор компонента, который необходимо использовать.
- 23 **◀◀/▶▶** (SCAN): Поиск определенной точки во время просмотра изображения воспроизводимого диска.
◀|▶ SLOW: Замедленное воспроизведение диска в режиме паузы.
TUNING -/+ : Сканирование всех доступных радиостанций.
- 24 Остановка воспроизведения диска.
- 25 Установка паузы при воспроизведении диска.
- 26 Отключение звука.
- 27 Отображение меню диска DVD на экране телевизора.
MP3/JPEG: Выбор альбомов.
- 28 Регулировка громкости системы.
- 29 Возврат к ранее выбранному экрану и т.д.
- 30 Выбор звукового поля.
- 31 Повышение отчетливости звучания при низкой громкости.
- 32 Выбор режима программного или произвольного воспроизведения.
- 33 Отображает состояние параметра повтор.
- 34 Переключение пульта дистанционного управления в режим телевизора. Обычный режим: не горит.
Режим телевизора: горит красным цветом.
- 35 Изменение режима входа телевизора.
- 36 Выбор телевизионного канала.
- 37 Регулирование громкости телевизора.
- 38 Установка параметра громкоговорителя и изменение яркости дисплея на передней панели в два этапа.
- 39 Отмена запрограммированной дорожки и т.д.
- 40 Переключение между монофоническим и стереофоническим режимами при приеме стереопрограмм в диапазоне FM.

* В зависимости от производителя телевизора также работает следующий метод: Нажмите кнопку >10, затем введите номер. (Например, для канала 25 нажмите >10, затем 2 и 5.)