

SONY®

2-587-623-61 (1)



Digital Video Camera Recorder

HANDYCAM



Bruksanvisning _____ **SE**

Руководство по эксплуатации _____ **RU**

**DCR-DVD92E/DVD202E/DVD203E/
DVD403E/DVD602E/DVD653E/
DVD703E/DVD803E**

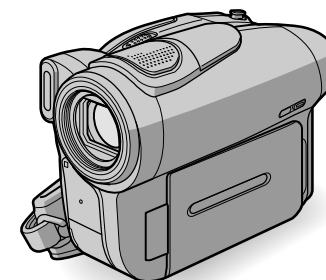

Изготовитель: Сони Корпорейшн
Адрес: 6-7-35 Киташинагава,
Шинагава-ку, Токио 141-0001, Япония
Страна-производитель: Япония

<http://www.sony.net/>



Tryckt på 100 % återvunnet papper med vegetabilisk olje-baserad färg utan lättflyktiga organiska föreningar.

Напечатано на бумаге, изготовленной на 100% из бумажных отходов, с использованием печатной краски на основе растительного масла без примесей ЛОС (летучих органических соединений).

Printed in Japan



2587623610



© 2005 Sony Corporation

Läs det här först

Innan du använder enheten bör du läsa igenom den här bruksanvisningen noga. Förvara den sedan så att du i framtiden kan använda den som referens.

VARNING!

Undvik risk för brand och elskador genom att inte utsätta enheten för regn eller fukt.

För kunder i Europa

CLASS 1 LASER PRODUCT
LASER KLASSE 1
LUOKAN 1 LASERLAITE
KLASS 1 LASERAPPARAT

VARNING!

Elektromagnetiska fält med de specifika frekvenserna, kan påverka bild och ljud på den här videokameran. Den här produkten har testats och befunnits motsvara kraven enligt EMC-direktivet för anslutningskablar som är kortare än 3 meter.

Obs!

Om statisk elektricitet eller elektromagnetism gör att informationsöverföringen avbryts (överföringen misslyckas) startar du om programmet eller kopplar bort USB-kabeln och sätter tillbaka den igen.

Att observera angående användning

Videokameran levereras med två olika bruksanvisningar.

- "Bruksanvisning" (den bruksanvisning du läser just nu)
- "Förenklad guide" för hantering av den medföljande programvaran (finns på den medföljande CD-ROM-skivan)*

* DCR-DVD92E/DVD202E/DVD602E levereras inte med någon "Förenklad guide".

Att observera angående användning av videokameran

- Håll eller bär inte videokameran i följande delar.

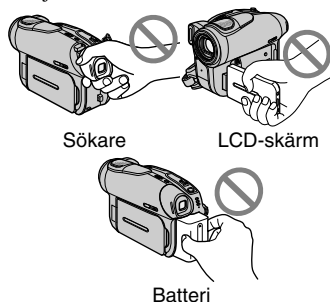

- Innan du ansluter videokameran till andra enheter med en USB-kabel eller liknande bör du vara säker på att du har vänt kontakten rätt. Om du trycker in kontakten felvänd kan terminalen skadas eller så kan det orsaka funktionsstörning hos videokameran.

Att observera angående inställningsalternativ, LCD-skärm, sökare och lins

- Ett inställningsalternativ som är nedtonat är inte tillgängligt under de aktuella inspelnings- eller uppspelningsförhållandena.
- LCD-skärmen och sökaren är tillverkade med avancerad högprecisionsteknik. Över 99,99 % av bildpunkterna är tillgängliga för effektiv användning. Det kan dock förekomma ett fåtal svarta och/eller ljusa prickar (vita, röda, blåa, gröna) som konstant visas på LCD-skärmen och i sökaren. Detta är helt normalt.
- Om LCD-skärmen, sökaren eller linsen utsätts för direkt solljus under längre tid kan fel uppstå. Var försiktig om du lägger ifrån dig kameran nära ett fönster eller utomhus.
- Rikta inte kameran direkt mot solen. Det kan leda till funktionsstörningar. Vill du ta bilder av solen bör du bara göra det när ljuset inte är så intensivt, t.ex. när solen håller på att gå ned.

SE

Om inspelning

- Innan du startar inspelningen bör du göra en testinspelning för att kontrollera att bild och ljud spelas in utan problem. Det går inte att ta bort bilder som spelats in på en DVD-R-skiva. Använd en DVD-RW/DVD+RW (medföljer ej) för provinspelningar (sid. 13).
- Du kan inte räkna med att få ersättning för innehållet i en inspelning om du inte har kunnat göra en inspelning eller uppspelning på grund av att det var fel på videokameran, lagringsmediet eller liknande.
- Tv-färgsystem varierar mellan olika länder och regioner. För att kunna se inspelningarna på en tv måste tv:n vara PAL-systembaserad.
- Tv-program, filmer, videoband och annat material kan vara upphovsrättskyddat. Obehörig inspelning av sådant material kan strida mot upphovsrättslagstiftning. Du får inte kopiera copyright-skyddad skyddad programvara med videokameran.

Om den här bruksanvisningen

- Bilderna på LCD-skärmen och i sökaren i den här manualen är tagna med en stillbildskamera. De kan se annorlunda ut än hur du ser dem i verkligheten.
- Skärmmenyerna på respektive språk används för att beskriva de olika procedurerna. Om det behövs byter du språk för skärmmenyerna innan du använder videokameran (sid. 69).
- Illustrationerna i den här bruksanvisningen är baserade på modell DCR-DVD403E.

Om Carl Zeiss-optik



Den här videokameran är utrustad med Carl Zeiss-optik, och har en lins som utvecklats i samarbete med Carl Zeiss i Tyskland och av Sony Corporation. Carl Zeiss-optik ger oöverträffad bildkvalitet. Den använder mätsystemet MTF* för videokameror och har samma kvalitet som typisk Carl Zeiss-optik.

* MTF står för Modulation Transfer Function. Värdet visar hur mycket av ljuset från motivet som kommer in genom linsen.

Om skivan

- Du kan bara använda 8 cm DVD-R-skivor, 8 cm DVD-RW-skivor och 8 cm DVD+RW-skivor. Använd skivor med märkningen nedan.



- På grund av tillförlitligheten och tåligheten för inspelningen och uppspelningen rekommenderar vi att du använder skivor från Sony eller skivor med märkningen  for VIDEO CAMERA™ for VIDEO CAMERA i DVD Handycam. Om andra skivor än ovanstående används kanske inte inspelningen eller uppspelningen fungerar, eller så kanske inte skivan kan tas ut ur DVD Handycam.
- Beroende på inköpsstället har skivan markeringen  for VIDEO CAMERA™ for CAMESCOPE™.

Att observera angående användning

- Håll skivan i kanterna med lätt stöd för mitthålet. Vidrör inte inspelningssidan (den sida av en enkelsidig skiva som saknar tryck).
- Torka bort damm och fingeravtryck från skivan med trasan som medföljer videokameran innan du filmar. Annars kanske det inte går att spela in eller spela upp med den skivan i vissa situationer.
- Sätt skivan i videokameran och tryck ordentligt på den tills den klickar på plats. Om meddelandet [C:13:□□] visas på LCD-skärmen öppnar du skivluckan och sätter i skivan igen.
- Fäst inga klisterlappar eller liknande på skivans yta. Om du gör det kan skivan bli obalanserad, vilket kan leda till att skivan eller videokameran inte fungerar.



Hur du sköter och förvarar skivorna

- Håll skivan ren, annars kan ljudets och bildens kvalitet försämrans.
- Rengör skivan med den medföljande trasan. Torka skivan från mitten och utåt. Om skivan är smutsig rengör du den med en mjuk trasa som fuktats lätt med vatten. Torka sedan av vattnet med en mjuk, torr trasa. Använd inte lösningsmedel som bensin, rengöringsmedel för vinylskivor eller antistatisk spray eftersom de kan skada skivan.



- Utsätt inte skivan för direkt solljus. Lämna den inte på fuktiga platser.
- När du bär med dig eller förvarar skivan bör du använda fodralet.
- Om du vill skriva något på skivan ska du bara göra det på trycksidan av en enkelsidig skiva. Använd en oljebaserad märkpenna med filtpets. Vidrör inte bläcket förrän det har torkat. Värm inte upp skivan och använd inga vassa verktyg (som kulspetspennor). Torka inte ytan genom uppvärmning. Det går inte att skriva eller göra märkningar på dubbelsidiga skivor.

Innehåll

Njuta med din DVD Handycam

Vad du kan göra med din DVD Handycam.....	10
Välja en skiva	13

Komma igång

Steg 1: Kontrollera att du fått med alla tillbehör.....	16
Steg 2: Ladda batteriet	17
Steg 3: Slå på strömmen och hålla videokameran.....	20
Steg 4: Justera LCD-skärmen och sökaren.....	21
Steg 5: Använda pekskärmen	22
Steg 6: Ställa in datum och tid.....	23
Steg 7: Sätta i en skiva.....	24
Steg 8: Välja bildproportioner för inspelningen (16:9 eller 4:3) (DCR-DVD202E/DVD203E/DVD403E/DVD703E/DVD803E)	26



Easy Handycam – använda videokameran med automatiska inställningar

Förenklad användning av videokameran.....	27
Förenklad inspelning	28
Förenklad uppspelning.....	29
Förbereda skivan för uppspelning på en DVD-spelare (färdigställa)	30



Inspelning/uppspelning

Inspelning.....	32
Uppspelning	33
Funktioner för inspelning/uppspelning m.m.....	34

Inspelning

- Använda zoom
- Spela in ljud med bättre närvarokänsla (5.1-kanals surround-inspelning)(förutom DCR-DVD92E/DVD602E)
- Så här använder du blixten
- Inspelning i mörker (NightShot (DCR-DVD403E/DVD803E)/ NightShot plus (förutom DCR-DVD403E/DVD803E))
- Ställa in exponeringen för motiv i motljus
- Ställa in fokus för motiv som inte finns i mitten av bilden
- Låsa exponeringen för det valda motivet
- Spela in i spegelläge
- Lägga till specialeffekter
- Använda stativ

Uppspelning

- Spela upp bilder i en följd efter varandra
- Använda zoomning vid uppspelning

Inspelning/uppspelning

- Kontrollera batteriets tillstånd
- Stänga av ljudsignalen som bekräftar olika åtgärder
- Återställa inställningarna
- Namn på övriga delar och deras funktioner

Kontrollera eller ta bort den senaste scenen (granska/granska ta bort)	38
Indikatorer som visas under inspelning/uppspelning.....	39
Fjärrkontroll (förutom DCR-DVD92E/DVD602E)	41
Visa filmen på en tv	42







Uppspelning på DVD-enheter

Göra skivan kompatibel med DVD-spelare och DVD-enheter (färdigställa)	44
Spela upp en skiva med en DVD-spelare m.m.....	48
Spela upp en skiva på en dator med DVD-enhet	48

Använda den inspelade skivan (DVD-RW/DVD+RW)

Spela in ytterligare scener efter färdigställning	50
Ta bort alla scener på skivan (formatera)	51

Använda inställningsalternativ

Använda inställningsalternativ.....	52
Inställningsalternativ.....	54
 CAMERA SET	56
Inställningar som anpassar videokameran till inspelningsförhållandena (EXPOSURE/WHITE BAL./STEADYSHOT o.s.v.)	
 STILL SET	61
Inställningar för stillbilder (BURST/QUALITY/IMAGE SIZE o.s.v.)	
 PICT.APPLI.....	63
Specialeffekter för bildbehandling och ytterligare funktioner för inspelning/uppspelning (PICT.EFFECT/D.EFFECT/SLIDE SHOW o.s.v.)	
 DISC SET	65
Inställningar för skivor (FORMAT/FINALIZE/UNFINALIZE o.s.v.)	
 STANDARD SET.....	65
Inställningar när du spelar in på en skiva och andra grundläggande inställningar (REC MODE/LCD/VF SET/USB SPEED o.s.v.)	
 TIME/LANGU.....	69
(CLOCK SET/AREA SET/LANGUAGE o.s.v.)	
Anpassa personlig meny	70

Redigera med DVD Handycam (DVD-RW: VR-läge)

Redigera originaldata	72
Skapa en spelningslista.....	74
Spela upp en spelningslista.....	77

Kopiering

Ansluta till en videobandspelare eller tv	78
Kopiera till videobandspelare och DVD-enheter	79
Spela in bilder från en tv, videobandspelare eller DVD-enhet (förutom DCR-DVD92E/DVD202E/DVD602E)	80
Kontakter för anslutning av externa enheter	81

Använda en dator (förutom DCR-DVD92E/DVD202E/DVD602E)

Innan du använder "Förenklad guide" på datorn	82
Installera programvara	83
Använda "Förenklad guide"	86

Felsökning

Felsökning	87
Varningsindikatorer och meddelanden	101

Övrig information

Använda videokameran utomlands	105
Om "InfoLITHIUM"-batterier	107
Underhåll och försiktighetsåtgärder	109
Använda greppremmen som handlovsrem	113
Fästa axelremmen	113
Tekniska data	114
Index	117

Vad du kan göra med din DVD Handycam

Din DVD Handycam spelar in bilder på en 8 cm DVD-skiva*.

Du kan få ut mer av din DVD Handycam än av många andra media. Det blir lättare att spela in och visa bilder.

Skärmen VISUAL INDEX, som tydligt visar skivans innehåll

Filmer och stillbilder spelas in på samma skiva. Du hittar lätt den scen som du vill visa med ett praktiskt index (sid. 29, 33).

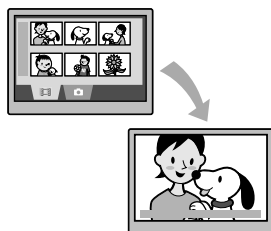

Ett bildspel som spelar upp stillbilderna en i taget

Du kan spela upp stillbilder en i taget med bildspelets funktionen. Du kan också visa bildspelet på en DVD-spelare om du färdigställer** skivan (sid. 30, 44).

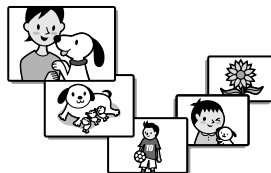

Använda din DVD Handycam

Förberedelser



(sid. 16)

Inspelning



(sid. 28, 32)

Uppspelning
med DVD
Handycam



(sid. 29, 33)

Uppspelning med
DVD-spelare
(färdigställer** skivan)



(sid. 30, 44)

Spela upp den inspelade skivan på andra DVD-enheter

Du kan spela upp skivan på andra DVD-spelare eller i DVD-enheten i en dator om du färdigställer** den. Du kan dessutom skapa en DVD-meny som hjälper dig hitta rätt bild snabbt i en lista med miniatyrer (sid. 30, 44).

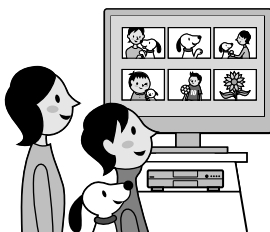

Redigera en skiva med medföljande programvara

Du kan skapa egna DVD-skivor med specialeffekter eller sätta musik till bilder med programmet Picture Package som medföljer videokameran (sid. 82).

- DCR-DVD92E/DVD202E/DVD602E har inte stöd för datoranslutning.



* DVD (Digital Versatile Disc) är en optisk skiva med hög kvalitet som du kan spela in filmer och bilder på. I den här bruksanvisningen kallas 8 cm DVD-skivor helt enkelt för "skivor".

** Färdigställning innebär att en inspelad skiva konverteras så att den kan spelas upp på annan DVD-uppspelningsutrustning (sid. 30, 44). När skivan har färdigställts kanske det inte går att spela in på den igen med DVD Handycam, beroende på skivtypen och inspelningsformatet (sid. 13).

DVD-funktioner som skiljer sig från band

Det är enkelt att spela in och spela upp inspelningen utan att spela tillbaka

Du kan börja spela in och titta på inspelat material utan att spela tillbaka eller snabbspela framåt. Bilderna sparas automatiskt på ledigt utrymme på skivan. Därför riskerar du inte att spela över viktiga bilder av misstag.

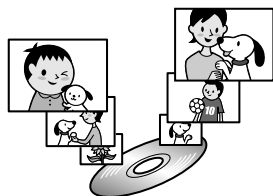

Överföra data till datorn med hög hastighet

Du kan importera data till datorn snabbare än den faktiska inspelningstiden. Om datorn har stöd för Hi-Speed USB (USB 2.0) kan du överföra data snabbare.

- DCR-DVD92E/DVD202E/DVD602E har inte stöd för datoranslutning.

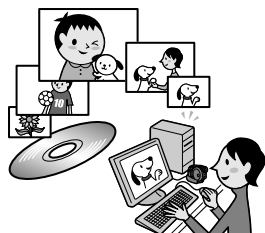

Justera bildkvaliteten så att den passar varje scen

Du kan spela in bilder på en skiva och använda skivans utrymme effektivt tack vare kodningssystemet VBR* som justerar bildkvaliteten automatiskt utifrån inspelningsscenen.

Det behövs mer utrymme för att spela in objekt som rör sig snabbt på skivan. Därför kan den tillgängliga inspelningstiden förkortas.

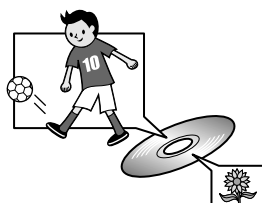

* VBR betyder Variable Bit Rate (variabel bithastighet). Funktionen gör att DVD Handycam kan justera bithastigheten (inspelningskapacitet för en viss tid) automatiskt med hänsyn till varje inspelad scen.



Välja en skiva

Vilken typ av skiva kan jag använda?

Följande skivtyper kan användas i DVD Handycam.

När du använder en DVD-RW kan du välja inspelningsformat i VIDEO-läge eller VR-läge.

Skivtyp och inspelningsformat	 8 cm DVD-R	 8 cm DVD-RW		 8 cm DVD+RW
		VIDEO-läge	VR-läge	
Markeringar som används i bruksanvisningen				
Funktioner	Den här typen av skivor kan du bara spela in på en gång.	Den här skivtypen kan spelas över flera gånger om du formaterar* den.		

- Använd skivor från Sony eller skivor med märkningen . Skivan kan också vara märkt med  beroende på var du köpt den.

Skillnader i inspelningsformat på DVD-RW-skivor

VIDEO mode har bred kompatibilitet med andra spelare.

VR mode (inspelningsläge) gör att du kan redigera materialet du har spelat in med DVD Handycam (till exempel ta bort eller dela upp scener). När du har färdigställt skivan kan du spela upp den med en DVD-spelare med stöd för VR-läge.

- Se specifikationerna för uppspelningsutrustningen om du behöver mer information om kompatibilitet.



Exempel på skivor som inte är kompatibla

- 12 cm DVD-R
- 12 cm DVD-RW
- 12 cm DVD+RW
- DVD+R
- DVD-RAM
- DVD-ROM
- CD
- CD-R
- CD-ROM
- CD-RW

* Formatering gör skivan klar för inspelning. Formatering tar dessutom bort allt inspelat material från skivan så att du kan använda hela skivans utrymme igen. Du kan därför använda skivan flera gånger (sid. 51).

Välja en skiva (fortsättning)

Beror funktionerna på skivan?

Vad du kan göra med skivan beror på skivtypen och vilket inspelningsformat som används.

Siffrorna inom parentes visar referenssidan.

Skivtyp		DVD -R 8cm	DVD -RW 8cm	DVD -RW 8cm	DVD +RW 8cm
			VIDEO mode	VR mode	
Spela in filmer och stillbilder	(28, 32)	●	●	●	●
Spela upp föregående scen direkt	(38)	●	●	●	●
Ta bort föregående scen direkt	(38)	–	●	●	●
Spela upp inspelningen på andra DVD-spelare om du färdigställer skivan ¹⁾	(30, 44)	●	●	●	●
Spela upp inspelningen på andra DVD-spelare även om du inte färdigställer skivan ¹⁾	(44)	–	–	–	● ²⁾
Skapa en DVD-meny när du färdigställer skivan	(45)	●	●	–	●
Spela in ytterligare scener efter färdigställning	(50)	–	● ³⁾	●	● ⁴⁾
Använda skivan flera gånger genom att formatera den	(51)	–	●	●	●
Redigera bilder på DVD Handycam	(72)	–	–	●	–
Överföra inspelade scener till datorn och redigera dem	(82)	●	●	●	●

¹⁾ DVD-skivor som spelats in med DVD Handycam från Sony är avsedda för uppspelning på DVD-spelare, DVD-inspelare och i DVD-enheter i datorer. DVD-RW-skivor som spelats in i VR-läge kan bara spelas upp på DVD-uppspelningsutrustning som stöder VR-läge. Det finns ingen garanti för att det går att spela upp på alla DVD-spelare, DVD-enheter och datorer med DVD-enheter. Se specifikationerna för uppspelningsutrustningen om du behöver mer information om kompatibilitet.

²⁾ Försök inte spela upp dessa skivor i datorns DVD-ROM-enhet. Det kan orsaka funktionsstörningar.

³⁾ Skivans färdigställning måste tas bort (sid. 50).

⁴⁾ En bekräftelseruta visas. Du tillfrågas om du vill spela in mer material (sid. 50).

Välja en skiva

Figuren nedan hjälper dig att välja den bästa skivan för inspelningen som du ska göra.

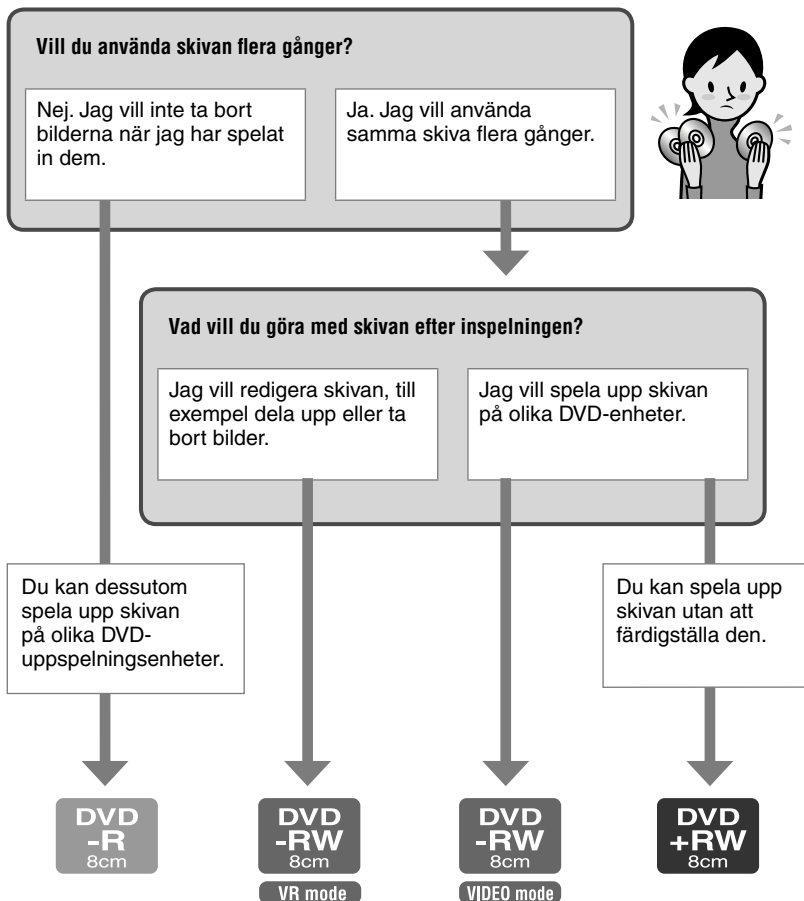

Hittade du en skivtyp som passar?

Nu kan du njuta av din DVD Handycam.

Steg 1: Kontrollera att du fått med alla tillbehör

Kontrollera att du fått med följande tillbehör tillsammans med videokameran. Om någon av följande artiklar inte följde med kontaktar du närmaste Sony-återförsäljare.

8 cm DVD-R DMR30 (1) (sid. 13)
(förutom DCR-DVD92E/DVD602E)

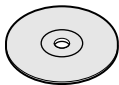

Nätadapter (1) (sid. 17)

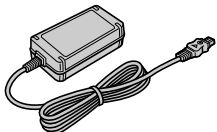

Nätkabel (1) (sid. 17)

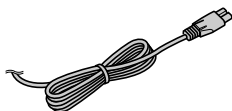

Ljud- och bildkabel (1) (sid. 42, 78)



USB-kabel (1) (sid. 82)
(förutom DCR-DVD92E/DVD202E/
DVD602E)



Trådlös fjärrkontroll (1) (sid. 41)
(förutom DCR-DVD92E/DVD602E)



Ett litiumbatteri av knappcellstyp är redan installerat i videokameran.

Trasa (1)

Axelrem (1) (sid. 113)



Skydd för tillbehörssko (1) (sid. 81)
(förutom DCR-DVD403E/DVD803E)
Sitter på videokameran.

Linsskydd (1) (sid. 20)
(DCR-DVD92E/DVD602E)
Sitter på videokameran.

Uppladdningsbart batteri (1) (sid. 18)
NP-FP50: förutom DCR-DVD403E/
DVD803E
NP-FP70: DCR-DVD403E/DVD803E

CD-ROM-skivan "Picture Package Ver.1.8" (1)
(sid. 82)
(förutom DCR-DVD92E/DVD202E/
DVD602E)

Bruksanvisning (den bruksanvisning
du läser just nu) (1)

Steg 2: Ladda batteriet

Du kan ladda "InfoLITHIUM"-batteriet genom att ansluta batteriet (P-serien) (sid. 107) till videokameran.

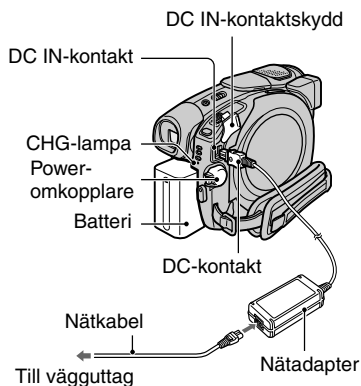

- 1 Skjut batteriet i pilens riktning tills ett klick hörs.

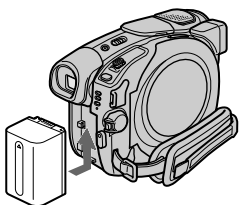

- 2 Skjut POWER-omkopplaren i pilens riktning till läget OFF (CHG) (ursprungsläget).

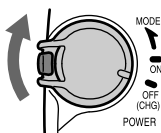

- 3 Anslut nätadaptern till DC IN-kontakten på videokameran.

Öppna skyddet över DC IN-kontakten och anslut till nätadaptern.

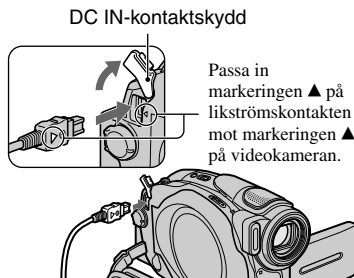

- 4 Anslut nätadaptern till ett vägguttag med nätkabeln.

CHG-lampan (laddning) tänds och laddningen börjar.

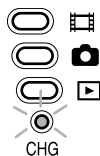

- 5 CHG-lampan (uppladdning) släcks när batteriet har laddats upp helt. Koppla från nätadaptern från DC IN-kontakten på videokameran.

Håll i både videokameran och DC-kontakten när du kopplar från nätadaptern.

Steg 2: Ladda batteriet (fortsättning)

Ta bort batteriet

Skjut BATT-låsknappen i pilens riktning samtidigt som du trycker på knappen mitt på BATT-låsknappen (①), skjut batteriet mot videokamerans baksida och ta bort batteriet (②).

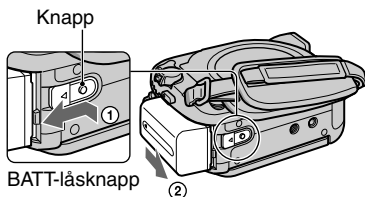

Förvaring av batteriet

Använd hela batteriet om du inte ska använda det på länge (sid. 107).

Använda extern strömförsörjning

Anslut på samma sätt som när du laddar batteriet. I det här fallet laddas inte batteriet ur.

Uppladdningstid (fulladdning)

Ungefärlig tid (antal min.) som krävs för att fulladda ett helt tomt batteri.

Batteri	Uppladdningstid
NP-FP50*	130
NP-FP70**	160
NP-FP90	220

* Medföljer alla modeller utom DCR-DVD403E/DVD803E.

**Medföljer DCR-DVD403E/DVD803E.

Inspelningstid

Ungefärlig tid som du har till förfogande (antal min.) när du använder ett fulladdat batteri.

För DCR-DVD92E/DVD602E/DVD653E

Batteri	Oavbruten inspelningstid	Typisk inspelningstid
NP-FP50 (medföljer)	80	35
	85	40
	90	40
NP-FP70	170	80
	185	90
	190	90
NP-FP90	300	145
	335	165
	345	170

För DCR-DVD202E/DVD203E/DVD703E

Batteri	Oavbruten inspelningstid	Typisk inspelningstid
NP-FP50 (medföljer)	75	35
	85	40
	90	40
NP-FP70	160	70
	180	85
	190	90
NP-FP90	290	140
	320	155
	345	170

För DCR-DVD403E/DVD803E

Batteri	Oavbruten inspelningstid	Typisk inspelningstid
NP-FP50	55	25
	60	25
	60	25
NP-FP70 (medföljer)	120	55
	125	60
	130	60
NP-FP90	215	105
	230	110
	235	115

Om du spelar in under följande omständigheter:

Övre raden: Med LCD-skärmen bakgrundsbelyst.

Mellersta raden: Med LCD-skärmens bakgrundsbelysning avstängd.

Undre raden: Inspelningstid när du spelar in med sökaren och LCD-skärmen är stängd.

Uppspelningstid

Ungefärlig tid som du har till förfogande (antal min.) när du använder ett fulladdat batteri.

För DCR-DVD92E/DVD602E/DVD653E

Batteri	LCD-skärmen öppen*	LCD-skärmen stängd
NP-FP50 (medföljer)	105	125
NP-FP70	225	265
NP-FP90	400	475

För DCR-DVD202E/DVD203E/DVD703E

Batteri	LCD-skärmen öppen*	LCD-skärmen stängd
NP-FP50 (medföljer)	90	110
NP-FP70	190	235
NP-FP90	345	415

För DCR-DVD403E/DVD803E

Batteri	LCD-skärmen öppen*	LCD-skärmen stängd
NP-FP50	90	105
NP-FP70 (medföljer)	190	225
NP-FP90	345	400

* Med LCD-skärmen bakgrundsbelyst.

Om batteriet

- Innan du byter batteri skjutur du upp POWER-omkopplaren till OFF (CHG).
- CHG-lampan (uppladdning) blinkar under uppladdning eller så visas inte BATTERY INFO (sid. 37) korrekt i följande situationer.
 - Batteriet är inte korrekt isatt.
 - Batteriet är skadat.
 - Batteriet är helt urladdat. (Gäller endast BATTERY INFO.)
- Videokameran får inte ström från batteriet så länge nätadaptern är ansluten till DC-kontakten, även om nätkabeln inte är ansluten till vägguttaget.
- Vi rekommenderar att du använder batteriet NP-FP70 eller NP-FP90 när videobelysning (tillval) är ansluten.

Om laddningstid/inspelningstid/ uppspelningstid

- Tiderna är uppmätta vid en kameratemperatur på 25 °C. (10–30 °C rekommenderas.)
- Tillgängling inspelnings- och uppspelningstid blir kortare om du använder videokameran där det är kallt.
- Tillgänglig inspelnings- och uppspelningstid kan bli kortare beroende på under vilka förhållanden som du använder videokameran.

Om nätadaptern

- Använd ett vägguttag i närheten när du använder nätadaptern. Koppla från nätadaptern från vägguttaget omedelbart om något fel uppstår när du använder videokameran.
- Placera inte nätadaptern i trånga utrymmen, till exempel mellan en möbel och väggen.
- Kortslut inte nätadapterns likströmskontakt (DC) eller batteriterminalen med något metallföremål. Det kan orsaka funktionsstörningar.

VARNING!

- Även om videokameran är avstängd får den matningsspänning när den är ansluten till vägguttaget via nätadaptern.

Steg 3: Slå på strömmen och hålla videokameran

För att spela in eller spela upp skjutet du POWER-omkopplaren så att respektive lampa tänds.

När du använder den för första gången visas skärmen [CLOCK SET] (sid. 23).

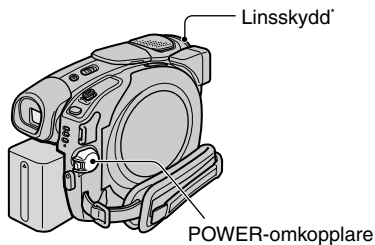

* Förutom DCR-DVD92E/DVD602E

1 Slå på strömmen genom att skjuta POWER-omkopplaren i pilens riktning samtidigt som du trycker på den gröna knappen på mitten.

När du spelar in eller spelar upp byter du läge genom att skjuta POWER-omkopplaren i pilens riktning tills rätt lampa tänds.

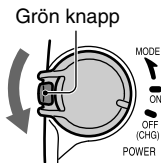

(film): för filminspelning

(stillbild): för fotografering.

(uppspelning/redigering): för uppspelning och redigering (DVD-RW: endast VR-läge) i videokameran.

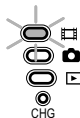

- När du ställer POWER-omkopplaren på (film) eller (stillbild) öppnas linsskyddet (förutom DCR-DVD92E/DVD602E).
- När du slår på strömmen till videokameran efter att ha ställt in datum och tid ([CLOCK SET], sid. 23) visas aktuellt datum och aktuell tid på LCD-skärmen i några sekunder.

2 Ta bort linsskyddet genom att trycka på båda knapparna på sidan av skyddet (DCR-DVD92E/DVD602E).

3 Håll videokameran på rätt sätt.

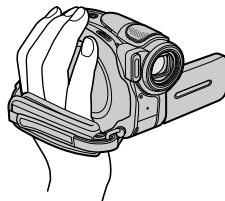

4 Ta ett stadigt tag om kameran och spänn sedan fast remmen.

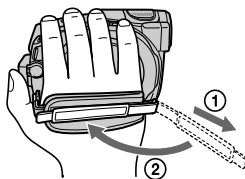

Stänga av strömmen

Skjut upp POWER-omkopplaren till OFF (CHG).

- Vid leverans är strömmen inställd för att slås av automatiskt om du låter videokameran stå oanvänd under ungefär 5 minuter. Det är en funktion för att spara batteriet. ([A.SHUT OFF], sid. 69).

Steg 4: Justera LCD-skärmen och sökaren

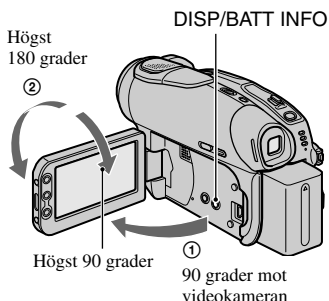

LCD-skärmen

Öppna LCD-skärmen 90 grader mot videokameran (①) och vrid den sedan till den vinkel som bäst passar för inspelning eller uppspelning (②).



- Se upp så att du inte råkar trycka på knapparna på LCD-skärmens ram när du öppnar eller ställer in LCD-skärmen.
- Om du öppnar LCD-skärmen 90 grader mot videokameran och sedan vrider den 180 grader mot linssidan, kan du stänga den med LCD-skärmen riktad utåt. Det är ett praktiskt läge vid uppspelning.

Göra LCD-skärmen mörkare

Håll ned knappen DISP/BATT INFO några sekunder tills  visas. Den här inställningen är användbar när du använder videokameran där det är ljusst eller när du vill spara batteri. Den inställning du gör här påverkar inte det du spelar in. Du avbryter läget genom att hålla in DISP/BATT INFO tills  försvinner.

- Hur du gör för att ställa in LCD-skärmens ljusstyrka finns beskrivet under [LCD/VF SET] – [LCD BRIGHT] (sid. 66).

Sökaren

Du kan visa bilder med sökaren för att spara på batteriet eller när bilden på LCD-skärmen är dålig.

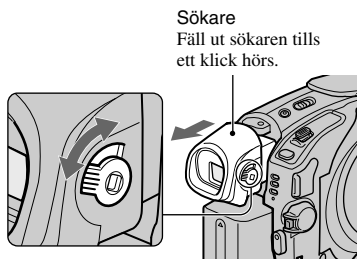

Använd inställningsspaken och ställ in bilden i sökaren så att den blir skarp.

- Du kan ställa in sökarens bakgrundsbelysning genom att välja [LCD/VF SET] – [VF B.LIGHT] (sid. 67). Den inställning du gör här påverkar inte det du spelar in.

Steg 5: Använda pekskärmen

Du kan spela upp inspelade bilder (sid. 29, 33) och ändra inställningar (sid. 52) med hjälp av pekskärmen.

Peka på de knappar som visas på skärmen.

Peka på knappen på LCD-skärmen.

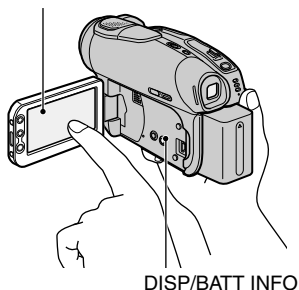

- Utför samma procedurer som beskrivits ovan när du trycker på knapparna på LCD-skärmens ram eller bredvid LCD-skärmen.
 - Se upp så att du inte av misstag trycker på någon av knapparna på LCD-skärmens ram när du använder pekskärmen.
-

Dölja skärmindikatorerna

Växla mellan att stänga av och slå på skärmindikatorerna (t.ex. räknare) genom att trycka på DISP/BATT INFO.

Ändra språkinställningen

Du kan byta språk för menyerna och de meddelanden som visas på skärmen. Välj språk för menyerna under [LANGUAGE] i menyn  TIME/LANGU. (sid. 69).

Steg 6: Ställa in datum och tid

Innan du använder videokameran för första gången bör du ställa in datum och tid. Om du inte ställer in datum och tid visas skärmen [CLOCK SET] varje gång du sätter på videokameran eller skjuter POWER-omkopplaren nedåt.

- Om du inte använder videokameran under **ungefär 3 månader** laddas det inbyggda uppladdningsbara batteriet ur och det finns risk för att tidsinställningarna tas bort ur minnet. I så fall laddar du upp det uppladdningsbara batteriet och ställer in datum och tid igen (sid. 111).

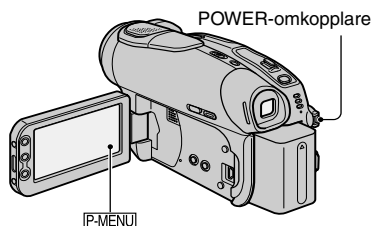

Om det är första gången du ställer klockan fortsätter du med steg 4.

1 Peka på [P-MENU] → [SETUP].

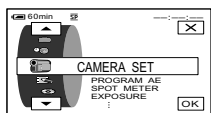

2 Välj menyn TIME/LANGU. med / . Peka sedan på .

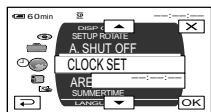

3 Välj [CLOCK SET] med / . Peka sedan på .

4 Välj önskat geografiskt område med / . Peka sedan på .

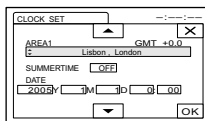

5 Ställ in [SUMMERTIME] på [ON] med / om det behövs. Peka sedan på .

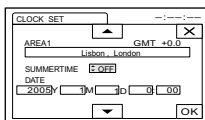

6 Välj [Y] (år) med / . Peka sedan på .

Du kan ställa in vilket år som helst, fram till år 2079.

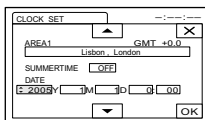

7 Ställ in [M] (månad), [D] (dag), timme och minut. Peka sedan på .

Klockan startar.

- Se sidan 106 om du behöver information om tidzoner.

Steg 7: Sätta i en skiva

För att spela in behöver du en ny 8 cm DVD-R, DVD-RW eller DVD+RW (sid. 13).

- Ta bort damm och fingeravtryck från skivan först. Använd trasan som medföljer videokameran (sid. 5).

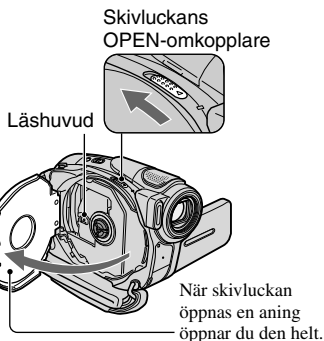
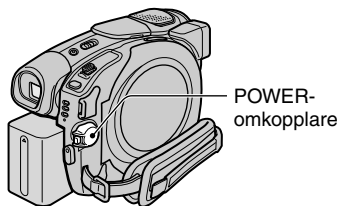

1 Kontrollera att videokameran är påslagen.

- Du kan ta ut skivan så länge videokameran är ansluten till en späningskälla även om den är avstängd. Däremot startar inte skividentifieringen (steg 4).

2 Skjut skivluckans OPEN-omkopplare i pilens riktning (OPEN ►).

[PREPARING TO OPEN] visas på LCD-skärmen. Sedan hörs öppningsmelodin en gång och videokameran piper. När pipet har tystnat öppnas skivluckan en aning automatiskt.

- Var noggrann med att inte hindra skivluckans rörelse med handen eller något föremål när du öppnar eller stänger den. Flytta remmen till videokamerans undersida och öppna eller stäng skivluckan.
 - Om remmen eller fästbandet för "linsskyddet" fastnar när du stänger skivluckan kanske inte videokameran fungerar korrekt.
- *DCR-DVD92E/DVD602E.

3 Sätt i skivan med inspelningssidan vänd inåt mot videokameran och tryck mitt på skivan tills den klickar på plats.

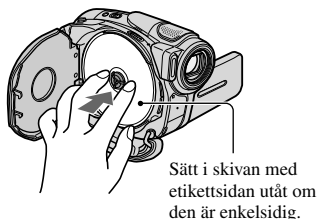

- Vidrör inte skivans inspelningssida eller läshuvudet. Information om läshuvudet finns på sidan 111.

4 Stäng skivluckan.

Videokameran börjar identifiera skivan. Det kan ta en stund att identifiera skivan. Det beror på skivans typ och skick.

■ DVD-R

Du kan börja spela in direkt när [DISC ACCESS] försvinner från LCD-skärmen. Du behöver inte följa stegen efter steg 5.

■ DVD-RW

Välj inspelningsformat och formatera skivan. Gå till steg 5.

■ DVD+RW

Skärmen FORMAT öppnas. Gå till steg 6.

- I Easy Handycam-läge (sid. 27) visas [Format the disc? If not, remove the disc.] (Vill du formatera skivan? Om du inte gör det måste den tas ut). Peka på OK och gå till steg 7.

5 Välj inspelningsformat för en DVD-RW och peka på **OK**.

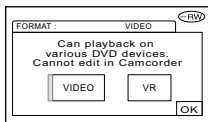

■ VIDEO-läge

Du kan spela upp skivan på de flesta DVD-spelare om du färdigställer den.

■ VR-läge

Du kan redigera, ta bort bilder och dela upp filmer med videokameran (sid. 72). Skivan kan emellertid bara spelas upp på DVD-spelare som har stöd för VR-läge när du har färdigställt den.

6 Peka på **[YES]** → **[YES]**.

7 Peka på **OK** när **[Completed.]** visas.

När formateringen är klar kan du börja spela in på DVD-RW- eller DVD+RW-skivan.

- Ta inte ut batteriet och koppla inte från nätadaptern under formatering.

Ta ut skivan

Utför steg 1 och 2 för att öppna skivluckan och ta ut skivan.

Det kan ta en stund att ta ut skivan. Det beror på skivans skick och det inspelade materialet.

- Utsätt inte videokameran för stötar eller skakningar när ACCESS-lampan tänds eller blinkar eller när [DISC ACCESS] eller [PREPARING TO OPEN] visas på LCD-skärmen.
- Om du stänger skivluckan med skivan felaktigt isatt kanske inte videokameran fungerar som den ska.
- När videokameran har identifierat skivan visas skivinformation, till exempel datum den började användas och information om tidigare inspelade områden, i ungefär 8 sekunder. Informationen om tidigare inspelade områden kanske inte visas korrekt. Det beror på skivans skick.
- Om du vill ta bort allt inspelat material från en DVD-RW- eller DVD+RW-skiva för att använda den igen och spela in nytt material läser du "Ta bort alla scener på skivan (formatera)" på sidan 51.

Steg 8: Välja bildproportioner för inspelningen (16:9 eller 4:3) (DCR-DVD202E/DVD203E/DVD403E/DVD703E/DVD803E)

Genom att spela in i läget 16:9 (wide-läge) kan du få visning i wide-format med högupplösta bilder.

Om du tänker visa bilderna på en wide-tv rekommenderas du att spela in i läget 16:9 (wide-läge).

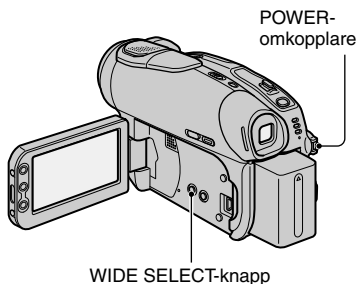

1 Tänd lampan (film) genom att skjuta POWER-omkopplaren nedåt.

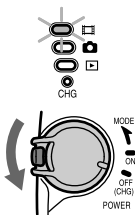

2 Välj önskade skärmproportioner genom att trycka flera gånger på WIDE SELECT.

16:9*



4:3*



* När du visar bilderna på LCD-skärmen. Det är möjligt att bilderna ser annorlunda ut jämfört med hur de ser ut i sökaren.

- Det går inte att ändra bildformatet i följande fall:
 - när POWER-omkopplaren är ställd på  (stillbild)
 - när du spelar in film
 - när [D.EFFECT] är inställd på [OLD MOVIE] (sid. 64).
- Skillnaderna i visningsvinkel mellan 4:3 och 16:9 beror på zoomläget.
- När du spelar in på en DVD-R/ DVD-RW (VIDEO-läge)/DVD+RW kan den tillgängliga inspelningstiden bli kortare under följande omständigheter.
 - om du växlar inspelningsbild mellan 16:9 och 4:3.
 - om du byter [REC MODE] i 4:3-läge (sid. 65).

Spela upp bilder efter att videokameran anslutits till en Tv

Ställ in [TV TYPE] på [16:9] eller [4:3] beroende på Tv:n (16:9/4:3) (sid. 42).

- När du visar bilder i läget 16:9 med [TV TYPE] ställt på [4:3] kan vissa motiv göra bilden oskarp.

Spela upp bilder med en DVD-spelare eller DVD-inspelare

Hur bilderna visas på TV-skärmen kan variera på grund av spelaren. Mer information finns i bruksanvisningarna för de enheter du använder.

- När du spelar upp filmer som spelats in i 16:9-läge på en DVD+RW med en DVD-spelare eller DVD-inspelare kan de vara komprimerade på längden.

Förenklad användning av videokameran

Med Easy Handycam är de flesta av videokamerans inställningar automatiskt optimalt inställda, vilket gör att du slipper tänka på finjusteringar.

Eftersom bara de grundläggande funktionerna blir tillgängliga samtidigt som skärmen blir mer lättläst genom att teckenstorleken ökar kan även förstagångs-användare använda kameran utan besvär.

Utför förberedelserna som beskrivs i steg 1 till 8 (sid. 16 till 26) innan du använder videokameran.

- När du sätter i en ny DVD-RW-skiva är den formaterad för VIDEO-läge.
- När du använder en DVD-RW-skiva som formaterats för VR-läge går det inte att använda redigeringsfunktionen (sid. 72).

Om du inte tänker använda Easy Handycam gå du till sidan 32.

1 Slå på strömmen genom att skjuta POWER-omkopplaren i pilens riktning samtidigt som du trycker på den gröna knappen på mitten.

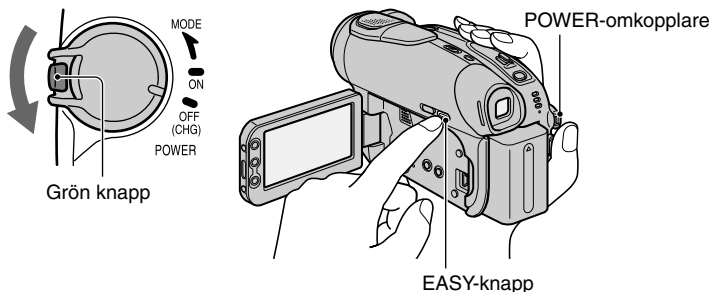

2 Tryck på EASY.

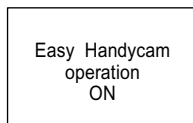

Försök nu spela in ⇨

Avbryta Easy Handycam

Tryck på EASY en gång till.
Lampan EASY släcks.

- Om du stänger av strömmen utan att avbryta Easy Handycam-användning kommer Easy Handycam-läget att vara aktivt automatiskt nästa gång du slår på videokameran.

I Easy Handycam-läge

- Du kan inte använda vissa knappar, omkopplare (sid. 28, 29) och inställningsalternativ (sid. 54).
- Om du väljer ett ogiltigt alternativ visas [Invalid during Easy Handycam operation].

Förenklad inspelning

I EASY Handycam-läge spelas filmer [REC MODE], stillbilder [QUALITY] och [IMAGE SIZE] in med standardinställningarna (sid. 62, 65).

1 Skjut POWER-omkopplaren **A** nedåt flera gånger för att tända lampan (film) eller (stillbild).

Kontrollera att EASY-lampan **B** tänds och lyser blått. Om den inte gör det tänder du den med EASY-knappen (sid. 27).

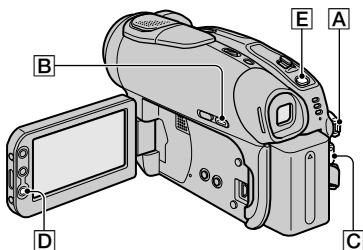
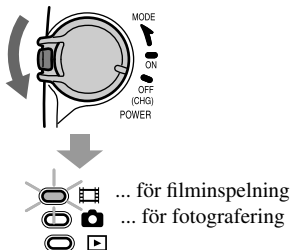

2 Starta inspelningen.

Filmer

Tryck på REC START/STOP **C** (eller **D**).

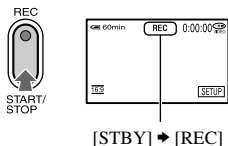

Du stoppar inspelningen genom att peka på den en gång till.

Stillbilder

Tryck lätt på PHOTO **E** så ställs skärpan in (**A**), tryck sedan in knappen helt (**B**).

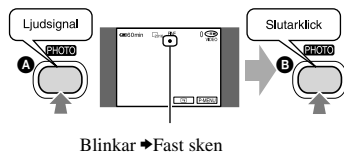

Ett ljud från slutaren hörs. När  slownar har bilden spelats in.

Spela in nästa bilder

Utför steg 2.

- Du kan fortsätta spela in så länge du inte har färdigställt skivan (sid. 30) och det finns utrymme kvar på den när:
 - du stänger av strömmen och slår på den igen.
 - du tar ut skivan ur videokameran och sätter in den igen.

- När du spelar in i Easy Handycam-läge kan du inte göra följande:
 - Använda BACK LIGHT (sid. 35)
 - Stänga av LCD-skärmens bakgrundsbelysning (sid. 21)
 - Kontrollera/ta bort den senaste scenen (sid. 38)

Förenklad uppspelning

- 1 Skjut **POWER**-omkopplaren **[A]** nedåt flera gånger för att tända lampan **[▶]** (uppspelning/redigering).

Skärmen **VISUAL INDEX** visas på LCD-skärmen.

Kontrollera att **EASY**-lampan **[B]** tänds och lyser blått. Om den inte gör det tänder du den med **EASY**-knappen (sid. 27).

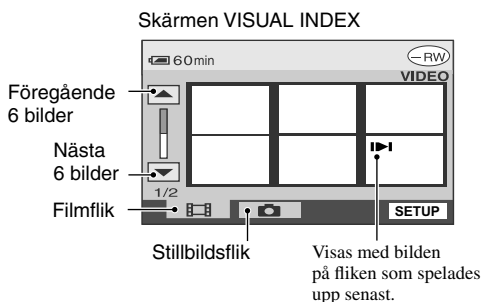
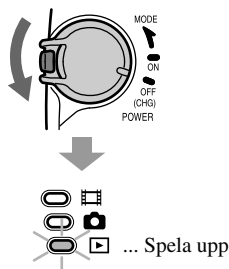

2 Starta uppspelningen.

Filmer



Peka på filmfliken och sedan på den film som ska spelas upp.

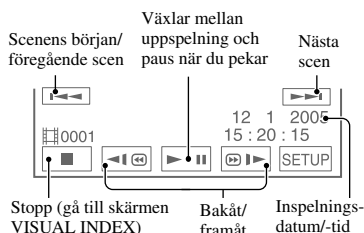

När hela den valda filmen har spelats upp visas skärmen **VISUAL INDEX** igen.

Stillbilder



Peka på stillbildsfliken och sedan på den stillbild som ska visas.

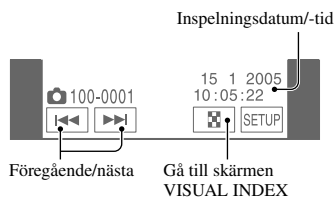

- Om du pekar på en film som är markerad med **[▶]**, kan du spela upp den från en punkt där du har stoppat tidigare. När du spelar in en ny bild till visas **[▶]** med bilden.

- När du spelar upp i Easy Handycam-läge kan du inte göra följande:
 - Använda zoomning (sid. 36)
 - Stänga av LCD-skärmens bakgrundsbelysning (sid. 21)

Förbereda skivan för uppspelning på en DVD-spelare (färdigställa)

I Easy Handycam-läge används följande alternativ automatiskt. Därför är det enkelt att färdigställa en skiva.

- skapa en DVD-meny och visa bilder som miniatyrer i till exempel en DVD-spelare (sid. 45).
- skapa en Photomovie och spela upp stillbilder i till exempel en DVD-spelare (sid. 46).

Om du vill anpassa inställningarna ovan och färdigställa skivan måste du avbryta Easy Handycam-läge och färdigställa skivan på vanligt sätt (sid. 44).

- Det går inte att spela över en DVD-R-skiva som har färdigställts, även om det finns plats kvar att spela in på.
- Om du färdigställer en DVD-RW (VIDEO-läge)/DVD+RW går det inte att spela in något mer på skivan i Easy Handycam-läge. Avbryt Easy Handycam-läge och följ sedan stegen på sidan 50.

1 Placera videokameran stadigt. Anslut nätadaptern till DC IN-kontakten på videokameran.

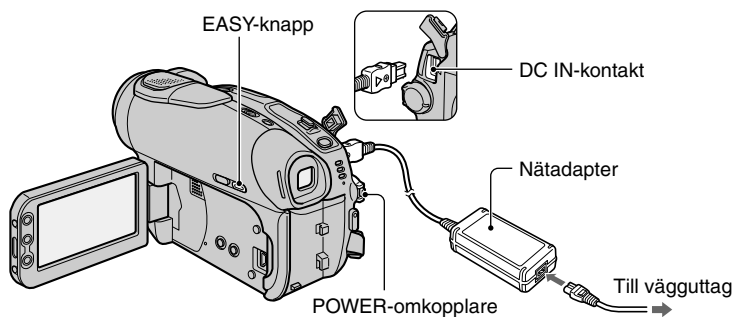

- Använd nätadaptern för att förhindra att videokamerans batteri tar slut mitt i färdigställningen.

2 Slå på videokameran och kontrollera att lampan EASY tänds.

När lampan EASY släcks trycker du på EASY så att Easy Handycam-läget aktiveras.

3 Sätt in skivan som ska färdigställas.

Mer information finns i ”Steg 7: Sätta in en skiva” på sidan 24.

4 Peka på LCD-skärmen i följande steg.

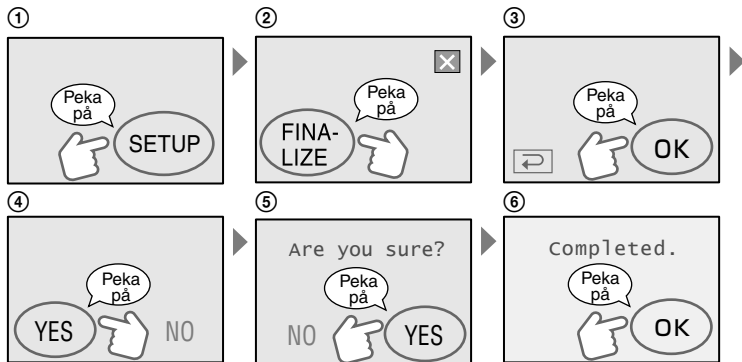

- Utsätt inte videokameran för stötar eller vibrationer och koppla inte från nätdaptern när färdigställningen pågår.
- Ju mindre material som spelats in, desto längre tid tar det att färdigställa skivan.

5 Ta ut skivan ur videokameran.

Titta på bilderna på till exempel en DVD-spelare.
Se även bruksanvisningen som följer med DVD-spelaren.

Ta bort alla scener efter uppspelning (formatering) (DVD-RW: VIDEO-läge/DVD+RW)

Om du formaterar skivan återställs tidigare använt utrymme så att skivan kan användas för inspelning igen.
Om du vill återanvända en DVD-RW-skiva i VR-läge formaterar du skivan efter att ha avbrutit Easy Handycam-läge (sid. 51).

- **Observera att det inte går att återställa en scen som har tagits bort.**

Peka på LCD-skärmen i följande steg.

- ① [SETUP]
- ② [FORMAT]
- ③ [YES]
- ④ [YES]
- ⑤ [OK]

Inspelning

LINSSKYDD*

Öppnas enligt
POWER-
omkopplarens
inställning.

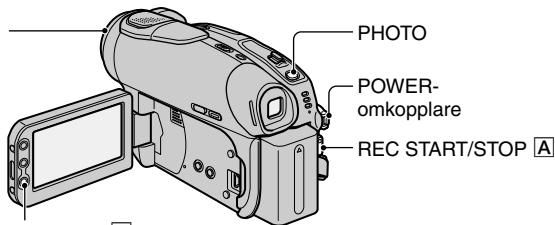

* Förutom DCR-DVD92E/DVD602E

1 Tänd respektive lampa genom att skjuta POWER-omkopplaren nedåt flera gånger.

- för filminspelning
- för fotografering
- för uppspelning/
redigering



Skjut bara POWER-omkopplaren i pilens riktning samtidigt som du trycker på den gröna knappen om POWER-omkopplaren är i läget OFF (CHG).

2 Starta inspelningen.

Filmer



Tryck på REC START/STOP **A**
(eller **B**).

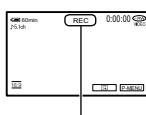

[STBY] → [REC]

Du stoppar inspelningen genom att peka på den en gång till.

Stillbilder



Tryck lätt på PHOTO så ställs skärpan in (**A**), tryck sedan in knappen helt (**B**).

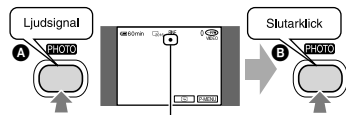

Blinkar → Fast sken

Ett ljud från slutaren hörs. När slocknar har bilden spelats in.

Kontrollera eller ta bort den senaste inspelningen (granska/granska ta bort)

Se sid. 38.

Spela in nya filmer/stillbilder

Även om du tar ut skivan kan du fortsätta spela in om det finns plats på skivan. Utför steg 2.

Uppspelning

1 Tänd lampan (uppspelning/redigering) genom att skjuta POWER-omkopplaren nedåt flera gånger.

Skärmen VISUAL INDEX visas på LCD-skärmen.

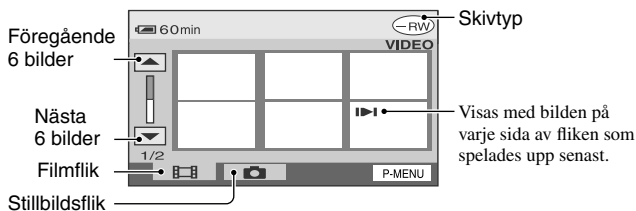

2 Starta uppspelningen.

Filmer

Peka på filmfliken och sedan på den film som ska spelas upp.

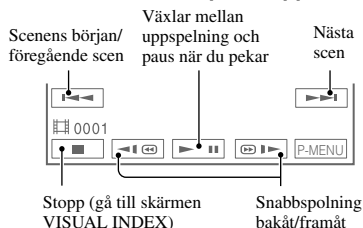



När hela den valda filmen har spelats upp visas skärmen VISUAL INDEX igen.

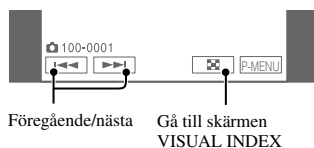

Stillsbilder

Peka på stillbildsfliken och sedan på den stillbild som ska visas.



- Om du pekar på snabbspolning framåt eller bakåt en gång blir snabbspolningen ungefär fem gånger snabbare, om du pekar två gånger blir den ungefär 10 gånger snabbare.
- * Ungefär 8 gånger snabbare med en DVD+RW
- Om du pekar på en film som är markerad med  kan du spela upp den från en punkt där du har stoppat tidigare. När du spelar in en ny bild till visas  med bilden som spelades in sist.

Justera volymen

Peka på **P-MENU** → [VOLUME] och justera den med /[].

- Om du inte hittar [VOLUME] under **P-MENU** pekar du på [SETUP] (sid. 52).

Spela upp skivan på andra DVD-enheter

Se sid. 44.

Funktioner för inspelning/upspelning m.m.

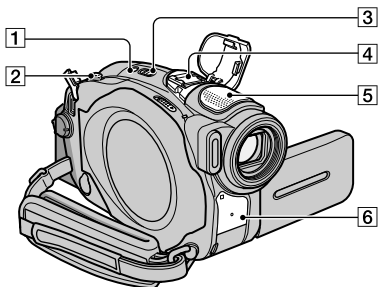

DCR-DVD403E/DVD803E:

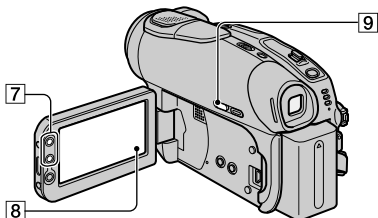

Förutom DCR-DVD403E/DVD803E:

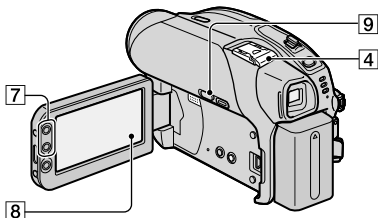

- Ta inte bort fingret från zoomspaken [2] när du använder den. Om du gör det kan ljudet av zoomspakens rörelse spelas in.
- Du kan inte påverka zoomningshastigheten med zoomknapparna [7] på sidan av LCD-skärmen.
- Det minsta avstånd som krävs mellan videokamera och motiv för att bilden ska bli skarp är ungefär 1 cm i vidvinkelläget och ungefär 80 cm i teleläget.
- Om du vill använda en zoomning som är större än följande kan du aktivera [DIGITAL ZOOM] (sid. 60):

(optisk zoom)

DCR-DVD92E/DVD602E/ DVD653E	20 ×
DCR-DVD202E/DVD203E/ DVD703E	12 ×
DCR-DVD403E/DVD803E	10 ×

Spela in ljud med bättre närvarokänsla (5.1-kanals surround-inspelning)(förutom DCR-DVD92E/DVD602E) [4] [5]



Med videokameran och Dolby Digital 5.1 Creator* kan du spela in 5.1-kanals surroundljud** genom att konvertera ljudet från fyrkanalsmikrofonen.

När du spelar upp skivan på en uppspelningsenhet med stöd för 5.1-kanals surroundljud kan du njuta av det spännande och kraftfulla ljudet.

DCR-DVD403E/DVD803E

Du kan spela in ljud med en inbyggd fyrkanalsmikrofon [5] eller genom att ansluta en extern mikrofon (ECM-HQP1) (tillval) till Active Interface Shoe [4].

Förutom DCR-DVD403E/DVD803E

Du kan spela in ljud med en extern mikrofon (ECM-HQP1) (tillval) som ansluts till Active Interface Shoe [4]. Mer information om tillvalsmikrofonen finns i bruksanvisningen som följer med mikrofonen och under inställningen [EXT SUR MIC] som beskrivs på sidan 66.

Inspe­ling

Använda zoom [2] [7]

Flytta zoomspaken [2] en liten bit om du vill zooma långsammare. Om du vill zooma snabbare rör du spaken mer.

Bredare synfält:
(Vidvinkelläge)

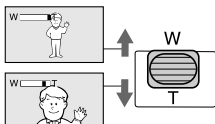

Motivet verkar närmare:
(Teleläge)



- **Dolby Digital** visas när uppspelningen görs i 5.1-kanalsläge, men 5.1-kanalsljudet konverteras till 2-kanalsljud när det spelas upp på videokameran.
- **Dolby Digital 5.1 Creator** komprimerar ljud effektivt samtidigt som den höga ljudkvaliteten bevaras. Den skapar Dolby Digital 5.1-kanals surroundljud genom att använda skivutrymme effektivt. En skiva som skapas med Dolby Digital 5.1 Creator kan spelas upp med DVD-inspelare och DVD-spelare som är kompatibla med skivorna. Om du har ett 5.1-kanals surroundsystem, t.ex. en hembio, får du uppleva mäktigare ljud.
- **Surroundhögtalarna** ger stereoljud från sex kanaler, det vill säga fem kanaler från de främre högtalarna (vänster/höger/center) och bakre högtalarna (vänster/höger) och 0,1 kanal från en subwoofer som täcker det djupa basregistret under 120 Hz. Subwooferkanalen räknas som 0,1 kanal på grund av basregistrets djup. Detta skapar en 3D-ljudbild som ger mer spännande och kraftfullt ljud jämfört med vanligt stereoljud som bara kan återge ljudrörelse från vänster och höger.

Så här använder du blixten..... [1] [4]

Tryck på  (blixt) [1] flera gånger och välj en inställning (DCR-DVD403E/DVD803E). Du kan använda tillvalsblixten genom att ansluta den till Active Interface Shoe [4] (sid. 81).

Mer information finns i bruksanvisningen som följde med blixten och under [FLASH SET] (sid. 58).

Ingen indikator visas: Blixten utlöses automatiskt när belysningen i omgivningen inte räcker till.



 (Framtvingad blixt): Blixten utlöses oberoende av belysningen i omgivningen.



 Ingen blixt: Inspelning sker utan blixt.

- Rekommenderat avstånd till motivet när du använder den inbyggda blixten är mellan 0,3 och 2,5 m.
- Om blixtlampen är smutsig bör du torka bort smutsen innan du använder den. Blixstens effekt kan försämras om lampan är smutsig eller missfärgad av värme.
- Blixstens uppladdningslampa blinkar medan blixten laddas. När batteriet är fulladdat lyser den med fast sken.

- Om du använder blixten där det är ljus, t.ex. om du spelar in ett motiv i motljus, är det möjligt att blixten inte är så effektiv.
- Om du använder en konverionslins (tillval) kan du råka ut för skuggbildningar.
- Du kan ändra blixstens ljusstyrka genom att ställa in [FLASH LEVEL]. Du kan även motverka effekten av röda ögon genom att ställa in [REDEYE REDUC] (DCR-DVD403E/DVD803E) eller [FLASH MODE] (förutom DCR-DVD403E/DVD803E) (sid. 58).

Inspelning i mörker (NightShot (DCR-DVD403E/DVD803E)/NightShot plus (förutom DCR-DVD403E/DVD803E))..... [3]

Ställ NIGHTSHOT- eller NIGHTSHOT PLUS-omkopplaren [3] på ON. ( och [”NIGHTSHOT”] eller [”NIGHTSHOT PLUS”] visas.)

- Om du vill spela in bilden med mer ljus använder du funktionen Super NightShot (DCR-DVD403E/DVD803E) eller Super NightShot plus (förutom DCR-DVD403E/DVD803E) (sid. 59).
Om du behöver spela in en ljusare bild där belysningen är otillräcklig kan du använda funktionen Color Slow Shutter (sid. 59).
- NightShot/NightShot plus och Super NightShot/Super NightShot plus använder infraröd belysning. Se upp så att du inte blockerar den infraröda sändaren [6] med fingrarna eller på något annat sätt.
- Om det är svårt att få rätt skärpa med den automatiska fokuseringen kan du ställa in skärpan manuellt ([FOCUS], sid. 58).
- Använd inte de här funktionerna där det är ljus. Det kan orsaka funktionsstörningar.

Ställa in exponering för motiv i motljus..... [9]

För att ställa in exponeringen för motiv i motljus trycker du på BACK LIGHT [9] så att  visas. Du avbryter motljusfunktionen genom att trycka på BACK LIGHT igen.

Ställa in fokus för motiv som inte ligger i mitten av bilden [8]

Se [SPOT FOCUS] på sid. 58.

Låsa exponeringen för det valda motivet [8]

Se [SPOT METER] på sid. 56.

Funktioner för inspelning/uppspelning m.m. (fortsättning)

DCR-DVD403E/DVD803E:

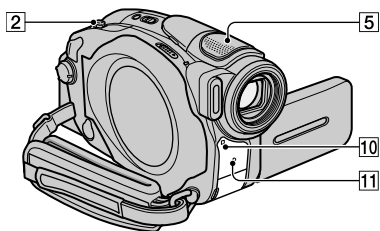

Förutom DCR-DVD403E/DVD803E:

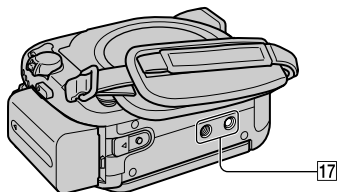
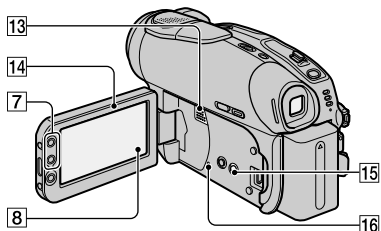
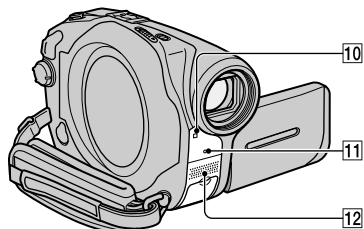

Spela in i spegelläge.....[14]

Öppna LCD-skärmen [14] så att den bildar 90 grader (rät vinkel) mot videokameran (①) och vrid den sedan 180 grader (ett halvt varv) mot linssidan (②).

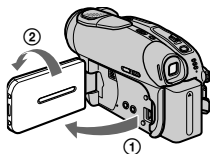

• På LCD-skärmen visas motivet spegelvänt, men den inspelade bilden blir normal.

Lägga till specialeffekter[8]

Se  PICT. APPLI på sid. 63.

Använda ett stativ.....[17]

Fäst stativet (tillval: skruvlängden måste vara mindre än 5,5 mm) i stativfästet [17] med en stativskruv.

Uppspelning

Spela upp bilder i en följd efter varandra.....[8]

Se [SLIDE SHOW] på sid. 64.

Använda zoomning vid uppspelning[2][7]

Du kan förstora bilderna från ungefär 1,1 till 5 gånger den ursprungliga storleken. Förstoringen kan justeras med zoomspaken [2] eller med zoomknapparna [7] som sitter längs LCD-skärmen.

- ① Spela upp den bild du vill förstora.
- ② Förstora bilden med T (teleläge). En bildruta visas på LCD-skärmen.
- ③ Peka på den del som du vill visa mitt på LCD-skärmen.
- ④ Justera förstoringen med W (vidvinkel)/ T (teleläge).

Om du vill avbryta pekar du på [END].

- Du kan inte påverka zoomingshastigheten med zoomknapparna [7] på sidan av LCD-skärmen.

Inspe­ling/upp­spelning

Kontrollera återstående batteritid... [15]

Ställ upp POWER-omkopplaren på OFF (CHG). Tryck sedan på DISP/BATT INFO [15]. Om du trycker en gång på knappen visas BATTERY INFO på skärmen i ungefär sju sekunder. Om du håller ned knappen en stund visas informationen i ungefär 20 sekunder.

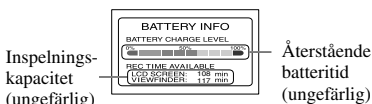

Stänga av ljudsignalen som bekräftar olika åtgärder [8]

Se [BEEP] (sid. 68).

Återställa inställningarna [16]

Tryck på RESET [16] om du vill återställa alla inställningar, inklusive inställningar för datum och tid. (Inställningsalternativ som du ställt in i den personliga menyn återställs inte.)



Namn på övriga delar och deras funktioner

- [5] Inbyggd fyrkanalsmikrofon (DCR-DVD403E/DVD803E)
När du ansluter en extern mikrofon (tillval) får den prioritet över den interna mikrofonen (sid. 81).
- [12] Inbyggd stereomikrofon (förutom DCR-DVD403E/DVD803E)
När du ansluter en extern mikrofon (tillval) får den prioritet över den interna mikrofonen (sid. 81).
- [10] Fjärrkontrollsensor (förutom DCR-DVD92E/DVD602E)
Du kan utföra olika åtgärder på videokameran om du pekar med fjärrkontrollen (sid. 41) mot fjärrsensorn.
- [11] REC-lampa
REC-lampan lyser rött under inspe­ling (sid. 68).
- [13] Högtalare
Högtalarna används för att spela upp ljudet.
 - Information om hur du ställer in ljudvolymen finns på sid. 33.

Kontrollera eller ta bort den senaste scenen (granska/granska ta bort)

Bara den senast inspelade scenen kan kontrolleras och tas bort.
Du kan emellertid inte ta bort den om:
– du har matat ut skivan.
– du har spelat in nya scener.

Kontrollera den senaste scenen (Granska)

1 Skjut **POWER**-omkopplaren nedåt för att tända lampan  (film) eller  (stillbild) och peka sedan på .

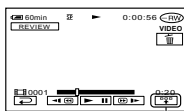

Den senaste scenen spelas upp.

Film



Pecka här om du vill visa funktionsknapparna nedan.

: Återgå till början av filmen som visas.

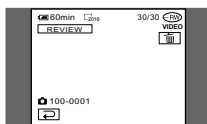

/: Ställa in volymen

Stillbild



Återgå till inspelning

Pecka på .

- Inspelingsdata (DATA CODE) visas inte på granskningsskärmen.
- När du granskar stillbilder kontinuerligt kan du gå framåt och bakåt bland bilderna med  och .

Ta bort den senaste scenen (Granska ta bort) (endast DVD-RW/DVD+RW)

Om den kontrollerade scenen inte behövs kan du ta bort den direkt.
Data som skrivits på en DVD-R-skiva kan inte tas bort.

1 Tryck på  under granskningen.

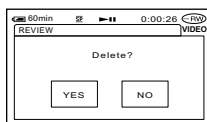

2 Pecka på [YES].

- Det går inte att återställa en scen som har tagits bort.
- Bara den senast inspelade scenen kan tas bort. Om  är nedtonad går det inte att ta bort scenen av följande anledning.
 - den senast inspelade scenen har redan tagits bort.
 - det finns en film eller stillbild som har spelats in precis före scenen som spelas upp.
- När du tar bort stillbilder som tagits i serie (sid. 61) tas alla bilder bort på en gång. Du kan ta bort specifika stillbilder om de har spelats in på en DVD-RW (VR-läge) (sid. 72).

Indikatorer som visas under inspelning/uppspelning

Spela in filmer

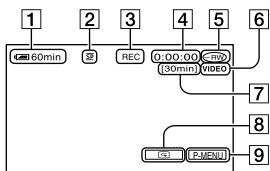

- 1 Återstående batteritid (ungefärlig) (37)
- 2 Inspelningsläge (HQ eller SP eller LP) (65)
- 3 Inspelningsstatus ([STBY] (standbyläge) eller [REC] (inspelning))
- 4 Räknare (timmar: minuter: sekunder)
- 5 Skivtyp (13)
- 6 Inspelningsformat för en DVD-RW (13)
- 7 Återstående inspelningstid på skivan (ungefärlig) (68)
- 8 Knapp för granskning av inspelning (38)
Visar den senast inspelade bilden. Du återgår till standbyläget genom att peka på
- 9 Knapp för personlig meny (52)

Spela in stillbilder

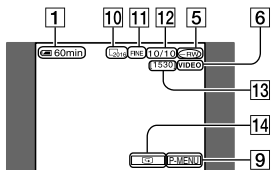

- 10 Bildstorlek (förutom DCR-DVD92E/DVD602E/DVD653E) (62)
 2016 × 1 512 (DCR-DVD403E/DVD803E)
 1152 × 864 (DCR-DVD202E/DVD203E/DVD703E) eller 640 × 480
- 11 Kvalitet ([FINE] eller [STD]) (62)
- 12 Antal inspelade stillbilder
- 13 Antal stillbilder som kan spelas in (ungefär) (68)
- 14 Knapp för granskning av inspelning (38)
Visar den senast inspelade bilden. Du återgår till standbyläget genom att peka på

Visa filmer

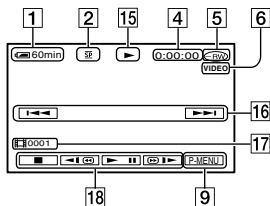

- 15 Uppspelningsläge
- 16 Knapp för föregående/nästa bild (29, 33)
- 17 Scennummer
- 18 Knappar för videokontroll (sid.29, 33)

Visa stillbilder

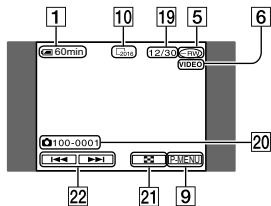

- 19 Antal uppspelade stillbilder/Sammanlagt antal inspelade stillbilder
- 20 Filnamn
- 21 Knapp för VISUAL INDEX (29, 33)
- 22 Knapp för föregående/nästa bild (29, 33)

Indikatorer som visas under inspelning/uppspelning (fortsättning)

Indikatorer på LCD-skärmen och i sökaren

När du ändrar inställningsalternativen, eller under uppspelning och inspelning, visas följande indikatorer.

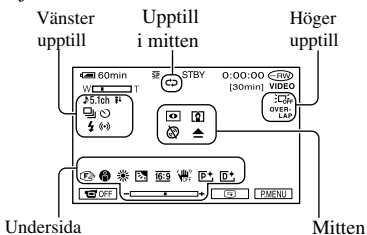

Vänster upptill

Indikator	Betydelse
	5.1-kanals surroundinspelning/-uppspelning (34)
	Inspelning med självutlösare (59)
	Seriefotografering/Skiftinspelning (61)
	Blixt (58)
	Låg MICREF LEVEL (66)
	WIDE STEREO (66)

Uptill i mitten

Indikator	Betydelse
	Upprepning av bildspel (64)

Höger upptill

Indikator	Betydelse
	Fader (63)
	LCD-bakgrundsbelysningen avstängd (21)

() anger sidor med mer information (referenssidor)

Mitten

Indikator	Betydelse
	NightShot/NightShot plus (35)
	Super NightShot/Super NightShot plus (59)
	Color Slow Shutter (59)
	Varning! (101)

Undersida

Indikator	Betydelse
	Bildeffekter (64)
	Digitala effekter (63)
	Manuell fokusering (58)
	PROGRAM AE (56)
	Bakgrundsbelysning (35)
	Vitbalans (57)
	WIDE SELECT (26, 60)
	SteadyShot av (61)
	Flexibel exponeringsmätare (56)/Exponering (57)

DATA CODE under inspelning

Insplningsinformation (datum/tid eller olika inspelningar som används för inspelningen) registreras automatiskt på skivan. Informationen visas inte under inspelning. Du kan däremot se dem som [DATA CODE] under uppspelning (sid. 67).

Fjärrkontroll (förutom DCR-DVD92E/DVD602E)

Ta bort isoleringsarket innan du använder fjärrkontrollen.

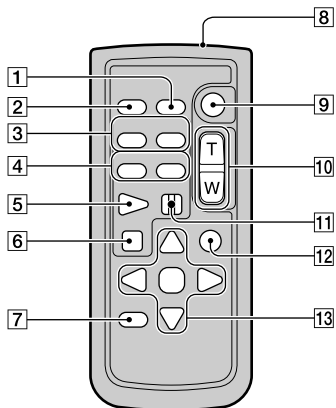
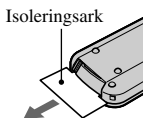

- 1 DATA CODE (sid. 67)
- 2 PHOTO (sid. 28, 32)-Den bild som visas på skärmen när du trycker på den här knappen spelas in som en stillbild.
- 3 SCAN/SLOW (sid. 29, 33)
- 4 ◀▶▶▶ (föregående/nästa) (sid. 29, 33)
- 5 PLAY (sid. 29, 33)
- 6 STOP (sid. 29, 33)
- 7 DISPLAY (sid. 22)
- 8 Sändare
- 9 START/STOP (sid. 28, 32)
- 10 Zoomning (sid. 34, 36)
- 11 PAUSE (sid. 29, 33)
- 12 VISUAL INDEX (sid. 29, 33)
Skärmen VISUAL INDEX visas när du trycker på den under uppspelning.
- 13 ◀/▶/▲/▼/ENTER

När du trycker på någon knapp visas en orange bildruta på LCD-skärmen. Välj en knapp eller ett objekt med ◀/▶/▲/▼ och öppna med ENTER.

Om inga kommandon skickas från fjärrkontrollen på en viss tid, försvinner den orangea bildrutan. Om du trycker på någon av ◀/▶/▲/▼ eller på ENTER igen, visas bildrutan igen på den plats den visades senast.

- Du kontrollerar videokameran med fjärrkontrollen genom att peka med den mot fjärrsensorn (sid. 37).
- Mer information om hur du byter batterier finns på sid. 111.

Visa filmerna på en tv

Anslut videokameran till vägguttaget med den medföljande nätadaptern för den här åtgärden (sid. 17). Se även bruksanvisningarna som följer med de komponenter du tänker ansluta.

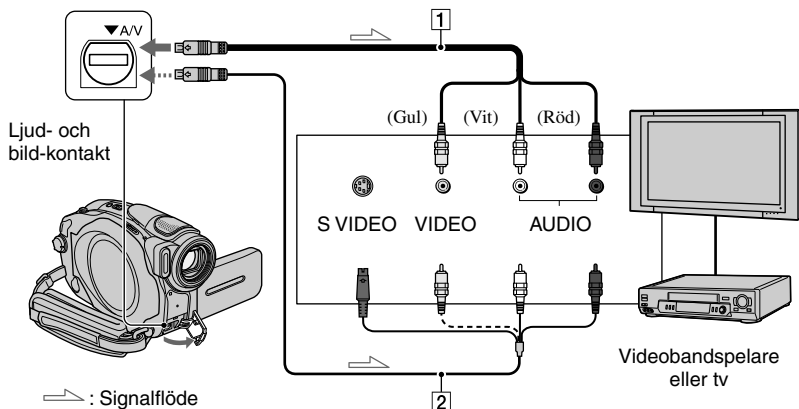

1 Ljud- och bildkabel (medföljer)

Anslut till ingången på den andra enheten.

2 Ljud- och bildkabel med S VIDEO (tillval)

När du ansluter till en annan enhet via S VIDEO-kontakten, med en Ljud- och bildkabel med S VIDEO-kabel (tillval), får du högre bildkvalitet än om du ansluter med en Ljud- och bildkabel. Anslut den vita och den röda kontakten (vänster och höger ljudkanal) och S VIDEO-kontakten (S VIDEO-kanalen) på A/V-kabeln med en S VIDEO-kabel (tillval). Du behöver inte ansluta den gula kontakten.

När tv:n är ansluten till en videobandspelare

Anslut videokameran till LINE IN-ingången på videobandspelaren. Ställ in insignalväljaren på videobandspelaren på LINE.

Ställa in bildproportionerna efter den anslutna tv:n (16:9/4:3) (DCR-DVD202E/DVD203E/DVD403E/DVD703E/DVD803E)

Anpassa inställningen efter skärmstorleken på den tv som du ska visa bilderna på.

- 1 Tänd lampan (uppspelning/redigering) genom att skjuta POWER-omkopplaren nedåt.
- 2 Peka på **P-MENU** → [SETUP] → STANDARD SET → [TV TYPE] → [16:9] eller [4:3] → [OK].

- Om du ställer in [TV TYPE] på [4:3] kan bildkvaliteten förvärras. Om den inspelade bildens bildproportioner växlar mellan 16:9 och 4:3 kan bilden dessutom fladdra.
- När du spelar upp en film som spelats in med bildproportionerna 16:9 på en 4:3-format tv som inte kan hantera 16:9-signal, ställer du [TV TYPE] på [4:3].

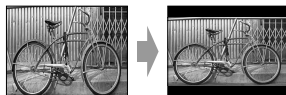

Om du har en tv som ger ljudet i mono (tv:n har bara en ljudingång)

Anslut A/V-kabelns gula kontakt till videobandspelarens videoingång och den vita (vänster kanal) eller röda kontakten (höger kanal) till ljudingången på tv:n eller videobandspelaren.

- Du kan visa räknaren på tv-skärmen genom att ställa [DISP OUTPUT] på [V-OUT/PANEL] (sid. 68).

Göra skivan kompatibel med DVD-spelare och DVD-enheter (färdigställa)

Om du färdigställer den inspelade skivan kan den spelas upp i andra DVD-spelare (DVD-spelare/DVD-inspelare, o.s.v.) eller i DVD-enheten i en dator. Hur färdigställandet går till beror på skivtypen.

- **Det finns ingen garanti för att det går att spela upp skivan i alla DVD-spelare.**



Skivan måste färdigställas.

Det går inte att spela över skivan som har färdigställts, även om det finns plats kvar att spela in på.



VIDEO mode

Skivan måste färdigställas.

När du har färdigställt skivan kan du spela över den med videokameran om du tar bort färdigställningen igen (sid.50). Du måste färdigställa den igen om du vill spela upp den på andra DVD-spelare.



VR mode

Skivan måste färdigställas.

När du har färdigställt skivan kan du spela upp den med en DVD-spelare med stöd för VR-läge.

Efter färdigställningen kan du spela in mer material när som helst. Du behöver inte färdigställa skivan igen efter ytterligare inspelning.



Du kan spela upp skivan på DVD-spelare utan att färdigställa den. Du måste färdigställa skivan i följande fall:

- om du vill skapa en DVD-meny (sid. 45).
- om du vill skapa en Photomovie (sid. 46).
- om du vill spela upp bilderna i DVD-enheten i en dator.
- när inspelningstiden är följande:
 - HQ-läge: mindre än fem minuter
 - SP-läge: mindre än åtta minuter
 - LP-läge: mindre än tio minuter

När du skapar en DVD-meny/Photomovie visas en bekräftelseruta när du spelar in ytterligare material. Då tas DVD-menyn/Photomovie bort. Du måste färdigställa skivan igen om du vill skapa en DVD-meny eller Photomovie efter att ha spelat in ytterligare material på skivan.

Steg för färdigställning

Följ stegen nedan.

- Det tar mellan en minut och några timmar att färdigställa en skiva. Ju mindre material som spelats in, desto lägre tid tar det att färdigställa skivan.
- Använd en nätadapter som spänningskälla för att förhindra att videokamerans batteri tar slut mitt i färdigställningen.
- När du färdigställer en dubbelsidig skiva måste varje sida färdigställas separat.

Steg 1: Förberedelser för färdigställning (sid. 45)

Steg 2: Anpassa en DVD-meny* (sid. 45)

Om du har ställt in DVD-menyinställningen kan du skapa en menyskärm där miniatyrerna visas som en lista när skivan spelas upp på DVD-enheter.

Steg 3: Anpassa en Photomovie* (sid. 46)

Om du har valt inställningen Photomovie kan du skapa en Photomovie att visa stillbilder på andra DVD-enheter i.

Steg 4: Byta titel på skivan (sid. 46)

Du kan skapa en titel på varje skiva.

Som standard används det datum då skivan användes första gången som skivtitel.

Steg 5: Färdigställa en skiva (sid. 47)

* Det går inte att använda en DVD-RW-skiva (VR-läge).

Steg 1: Förberedelser för färdigställning

- 1 Placera videokameran stadigt. Anslut nätadaptern till DC IN-kontakten på videokameran.
- 2 Slå på strömmen genom att skjuta POWER-omkopplaren nedåt.
- 3 Sätt in skivan som ska färdigställas.
- 4 Peka på **[P-MENU]** → **[FINALIZE]** → **[SET]**.

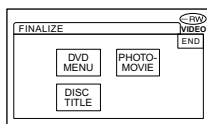

Steg 2: Anpassa en DVD-meny



Vad är en DVD-meny?

En DVD-meny är en menyskärm där du kan visa ett index över skivans innehåll och välja önskade scener. Om du skapar en DVD-meny med videokameran visas den första scenen i varje film som en miniatyrbild.

- Det går inte att skapa en DVD-meny med en DVD-RW-skiva (VR-läge).

- 1 Peka på **[DVD MENU]**.

Göra skivan kompatibel med DVD-spelare och DVD-enheter (färdigställa) (fortsättning)

- 2** Välj en av de fyra mönstertyperna med /.

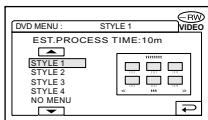

Välj [NO MENU] om du inte vill skapa en DVD-meny.

- 3** Peka på **[OK]**.

Steg 3: Anpassa en Photomovie

Vad är en Photomovie?

I en Photomovie konverteras stillbilder i JPEG-format till filmer i MPEG-format så att de kan spelas upp på andra DVD-spelare eller i datorn. Originalstillbilderna finns kvar i JPEG-format på skivan.

Konverterade stillbilder spelas upp i följd som ett bildspel. Upplösningen (bildpunkter) i Photomovie-konverteringen är emellertid lägre än i originalbilderna.

- Det kan ta längre tid att färdigställa om du använder Photomovie eftersom Photomovie tar längre tid att skapa ju fler bilder det finns på skivan.
- Du kan se stillbilderna i JPEG-formatet med DVD-enheten i datorn utan att skapa en Photomovie (sid. 48).
- Det går inte att skapa en Photomovie på en DVD-RW-skiva (VR-läge) i det här steget. Anpassa den på EDIT-skärmen (sid. 76).

- 1** Peka på **[PHOTOMOVIE]**.

- 2** Peka på **[YES]**.

Välj [NO] om du inte vill skapa en Photomovie.

- 3** Peka på **[OK]**.

Steg 4: Byta skivans titel

Hoppa till ”Steg 5: Färdigställa en skiva (sid. 47)” om du inte vill byta titel på skivan.

- 1** Peka på **[DISC TITLE]**.

- 2** Ta bort onödiga tecken genom att trycka på **[←]**.

Den gula markören flyttas och tecken tas bort från slutet.

- 3** Välj typ av tecken och peka på önskat tecken.

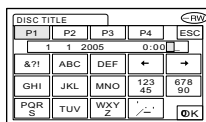

Ta bort ett tecken: Peka på **[←]**.
Infoga ett blanksteg: Peka på **[→]**.

- 4** Peka på **[→]** när du skriver ett tecken för att gå till nästa inmatning.

- Det finns plats för upp till 20 tecken.

5 När du är klar med teckeninmatningen pekar du på [OK].

Skivans titel ändras till det du angav.

6 Peka på [END].

- Om du ändrar en skivtitel som angetts av andra enheter tas alla tecken över 20 bort.

Steg 5: Färdigställa en skiva

1 Bekräfta inställningarna du gjorde i steg 2 till 4 i ”steg för färdigställning” på LCD-skärmen.

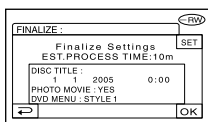

2 Peka på [OK].

3 Peka på [YES] → [YES].

Färdigställningen börjar.

- Utsätt inte videokameran för stötar eller vibrationer och koppla inte från nätadaptern när färdigställningen pågår. Om du behöver koppla från nätadaptern måste videokameran först vara avstängd. Koppla från adaptern när CHG-lampan (laddning) släcks. Färdigställningen startar om när du ansluter nätadaptern och slår på videokameran igen. Det går inte att ta ut skivan förrän färdigställningen är slutförd.

4 Peka på [OK] när [Completed.] visas.

Om du använder en DVD-R/DVD-RW (VIDEO-läge)/DVD+RW blinkar när färdigställningen är slutförd om POWER-omkopplaren är ställd på (film) eller (stillbild). Ta ut skivan ur videokameran.

- När du gör inställningen för att kunna skapa en DVD-meny på DVD-R/DVD-RW (VIDEO-läge)/DVD+RW-skivor och sedan färdigställer skivan visas DVD-menyen i några sekunder under färdigställningen.
- Det går inte att visa en Photomovie med en DVD-R- eller DVD-RW-skiva (VIDEO-läge) i videokameran.
- När en skiva har färdigställts visas skivindikatorn och inspelningsformatet enligt nedan:

DVD-R	
DVD-RW (VIDEO-läge)	
DVD-RW (VR-läge)	
DVD+RW	

Spela upp en skiva med en DVD-spelare m.m.

- Använd inte 8 cm CD-adaptorn med en 8 cm DVD-skiva. Det kan orsaka funktionsstörningar.
- En lodrätt installerad DVD-enhet ska placeras så att skivan kan placeras vågrätt.

1 Sätt i en skiva i DVD-enheten.

2 Spela upp skivan.

Hur uppspelningen går till varierar beroende på DVD-enheten. Mer information finns i bruksanvisningen som följer med DVD-enheten.

Om du har skapat en DVD-meny (DVD-R/DVD-RW: VIDEO-läge/ DVD+RW)

Du kan välja önskad scen i menyn. En Photomovie listas efter alla filmer i menyn.

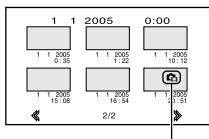

Photomovie

- På vissa DVD-enheter kan inte skivan spelas upp, den kan fastna ett ögonblick mellan scener eller så kanske inte alla funktioner kan användas.
- Stillbilder spelas upp som en Photomovie där bilden byts var tredje sekund.

Spela upp en skiva på en dator med DVD-enhet

- Använd inte 8 cm CD-adaptorn med en 8 cm DVD-skiva. Det kan orsaka funktionsstörningar.
- Du måste färdigställa skivan även om det är en DVD-RW. Annars kan den orsaka funktionsstörningar.

Spela upp filmer

Använd en DVD-enhet med stöd för 8 cm skivor. Du måste dessutom ha ett DVD-uppspelningsprogram installerat på datorn.

1 Sätt i en färdigställd skiva i datorns DVD-enhet.

2 Spela upp skivan med ett DVD-uppspelningsprogram.

- Skivan kanske inte kan spelas upp i alla datorer. Mer information finns i bruksanvisningen för datorn.
- Det går inte att spela upp eller redigera filmer som har kopierats från skivan till datorns hårddisk. Information om hur du importerar filmer finns i "Förenklad guide" som följer med CD-ROM-skivan (förutom DCR-DVD92E/ DVD202E/DVD602E).

Spela upp stillbilder

Stillbilder som sparats på skivan visas i JPEG-format.

Observera att du riskerar att ta bort eller ändra originaldata när du utför den här åtgärden eftersom du använder originalfilerna på skivan.

1 Sätt i en färdigställd skiva i datorns DVD-enhet.

2 Klicka på [Start] → [My Computer].

Du kan också dubbelklicka på ikonen [My Computer] på skrivbordet.

3 Högerklicka på DVD-enheten skivan sitter i och klicka på [Open].

4 Dubbelklicka på [DCIM] → [100MSDCF].

5 Dubbelklicka på filen du vill visa.

Den valda stillbilden visas på skärmen.

Datomet skivan först användes visas på skivans volymetikett.

<t. ex.>

Om skivan först användes klockan 18.00, 1 januari 2005:

2005_01_01_06H00M_PM

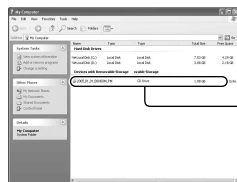

Bilder sparas i följande mappar på skivan.

■ Filmer

DVD-R/DVD-RW (VIDEO-läge)/DVD+RW:

Mappen VIDEO_TS

DVD-RW (VR-läge):

Mappen DVD_RTAV

■ Stillbilder

Mappen DCIM\100MSDCF

<t. ex.>

Mappen för data för DVD-R-skivor, DVD-RW-skivor (VIDEO-läge) och DVD+RW-skivor När du använder Windows XP:

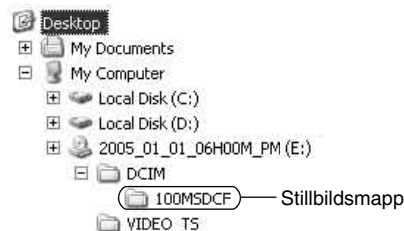

Spela in ytterligare scener efter färdigställning

Om det finns plats kvar kan du spela in ytterligare material på färdigställda DVD-RW-skivor (VIDEO-läge) och DVD+RW-skivor genom att följa stegen nedan.

Med den färdigställda DVD-RW-skivan (VR-läge) kan du spela in ytterligare material på skivan utan några fler steg.

- Använd en nätadapter som spänningsskälla för att förhindra att videokamerans batteri tar slut under användningen.
- Utsätt inte videokameran för stötar eller vibrationer och koppla inte från nätadaptern under användningen.
- En DVD-meny och en Photomovie som skapats under färdigställningen tas bort.
- När du använder en dubbelsidig skiva behöver följande göras på bägge sidorna.

Med en DVD-RW-skiva (VIDEO-läge) (Ta bort färdigställning)

1 Anslut nätadaptern till DC IN-kontakten på videokameran. Anslut sedan nätkabeln till vägguttaget.

2 Slå på strömmen genom att skjuta POWER-omkopplaren nedåt.

3 Sätt i den färdigställda skivan i videokameran.

4 Peka på [P-MENU] → [SETUP].



5 Peka på  DISC SET → [UNFINALIZE].

6 Peka på [YES] → [YES] och sedan på [OK] när [Completed.] visas.

Med en DVD+RW

Om du har skapat en Photomovie eller en DVD-meny under färdigställningen (sid. 44) krävs följande steg.

1 Anslut nätadaptern till DC IN-kontakten på videokameran. Anslut sedan nätkabeln till vägguttaget.

2 Tänd lampan  (film) eller  (stillbild) genom att skjuta POWER-omkopplaren nedåt.

3 Sätt i den färdigställda skivan i videokameran.

En bekräftelseruta där du får välja om du vill spela in fler scener visas.

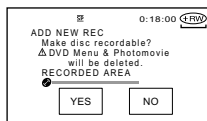

4 Peka på [YES] → [YES].

[Completed.] visas och sedan visas inspelningsskärmen igen.

Ta bort alla scener på skivan (formatera)

Om du formaterar en inspelad skiva återställs den så att den kan återanvändas genom att allt inspelat material tas bort. Inspelningsutrymmet på skivan återställs genom formateringen. Hur formateringen går till beror på skivtypen.



Den här skivtypen kan inte formateras. Använd en ny skiva om skivan är full eller har färdigställts.



Du kan formatera och återanvända den här skivtypen.



Om skivan har färdigställts tas färdigställningen bort.



Du kan formatera och återanvända den här skivtypen.



Om skivan är färdigställd, blir den tidigare färdigställningen kvar på skivan.



Du kan formatera och återanvända den här skivtypen.

Om skivan är färdigställd blir den tidigare färdigställningen kvar på skivan.

- Använd en nätadapter som spänningsskälla för att förhindra att videokamerans batteri tar slut under formateringen.
- Utsätt inte videokameran för stötar eller vibrationer och koppla inte från nätadaptern när formateringen pågår.
- När du använder en dubbelsidig skiva måste varje sida formateras separat.

1 Anslut nätadaptern till DC IN-kontakten på videokameran. Anslut sedan nätkabeln till vägguttaget.

2 Slå på strömmen genom att skjuta POWER-omkopplaren nedåt.

3 Sätt i skivan som ska formateras i videokameran.

4 Peka på [P-MENU] → [FORMAT].

■ DVD-RW

Välj inspelningsformat och formatera skivan. Gå till steg 5.

■ DVD+RW

Skärmen [FORMAT] öppnas. Gå till steg 6.

5 Välj inspelningsformat för en DVD-RW och peka på [OK].

Information om inspelningsformat finns på sidan 13.



6 Peka på [YES] → [YES] och sedan på [OK] när [Completed.] visas.

- I Easy Handycam-läge visas inte skärmen i steg 5 även om du sätter i en DVD-RW-skiva i videokameran. Gå till steg 6.
- Det går inte att formatera en skiva som har skyddats med annan utrustning. Ta bort skyddet med samma utrustning som det ursprungligen aktiverades med. Formatera sedan skivan.

Använda Inställningsalternativ

1 Tänd respektive lampa genom att skjuta POWER-omkopplaren nedåt.

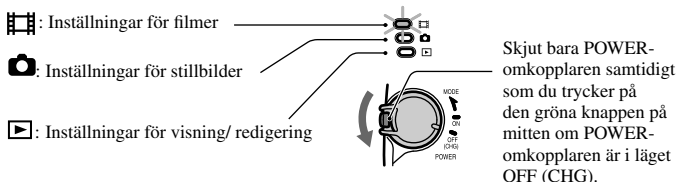

2 Välj inställningsalternativ genom att peka på LCD-skärmen.

Alternativ som inte är tillgängliga visas nedtonade.

■ Använda genvägarna i den personliga menyn



Den personliga menyn är avsedd för genvägar till de inställningsalternativ som du använder ofta.

- Du kan anpassa den personliga menyn hur du vill (s. 70).

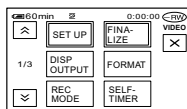
① Peka på **P.MENU**.



② Peka på önskat inställningsalternativ.

Om önskat inställningsalternativ inte visas på skärmen pekar du på  /  tills alternativet visas.

③ Välj önskad inställning och peka sedan på **OK**.

■ Använda inställningsalternativen

Du kan anpassa inställningsalternativ som inte finns med i den personliga menyn.

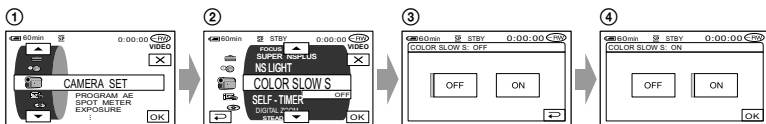

① Peka på **[P-MENU]** → **[SETUP]**.

② Välj önskat inställningsalternativ.

Välj ett alternativ genom att peka på **[▲]/[▼]**. Peka sedan på **[OK]**. (Processen i steg ③ är samma som i steg ②.)

③ Välj önskat alternativ.

- Du kan också välja ett alternativ genom att direkt peka på det.

④ Anpassa alternativet.

När inställningarna är färdiga stänger du inställningsskärmen genom att peka på **[OK]** → **[X]** (stäng).

Om du ångrar dig och inte vill ändra inställningen pekar du på **[←]** och kommer då tillbaka till föregående skärm.

-
- I Easy Handycam-läge visas (sid. 27) de tillgängliga inställningsalternativen om du pekar på **[SETUP]** på LCD-skärmen.

Inställnings- alternativ

Vilka inställningsalternativ (●) som är tillgängliga beror på vilket läge som lampan visar.

*De här funktionerna är tillgängliga när du använder Easy Handycam.

Lampans läge:



Film



Stillbild



Uppspelning/
redigering

CAMERA SET (sid.56)

PROGRAM AE	●	●	—
SPOT METER	●	●	—
EXPOSURE	●	●	—
WHITE BAL.	●	●	—
AUTO SHUTTER	●	—	—
SPOT FOCUS	●	●	—
FOCUS	●	●	—
FLASH SET	—	●	—
SUPER NS/SUPER NSPLUS	●	—	—
NS LIGHT	●	●	—
COLOR SLOW S	●	—	—
SELF-TIMER	●	●	—
DIGITAL ZOOM	●	—	—
WIDE SELECT ¹⁾	●	—	—
STEADYSHOT	●	—	—



STILL SET (sid.61)

 BURST ²⁾	—	●	—
 QUALITY	—	●	—
 IMAGE SIZE ²⁾	—	●	—
FILE NO.	—	●	—

PICT.APPLI. (sid.63)

FADER	●	—	—
D. EFFECT	●	—	—
PICT. EFFECT	●	—	—
REC CTRL ³⁾	—	—	●
SLIDE SHOW	—	—	●
DEMO MODE	●	—	—

Lampans läge:

 Film	 Stillbild	 Uppspelning/ redigering
--	---	--

DISC SET (sid.65)

FORMAT*	●	●	●
FINALIZE*	●	●	●
UNFINALIZE	●	●	●
DISC TITLE	●	●	●

STANDARD SET (sid.65)

REC MODE	●	—	—
VOLUME*	—	—	●
MULTI-SOUND	—	—	●
MICREF LEVEL	●	—	—
SUR MONITOR ⁴⁾	●	—	—
EXT SUR MIC	●	—	—
LCD/VF SET	●	●	●
TV TYPE ²⁾	●	●	●
USB SPEED ³⁾	—	—	●
DATA CODE	—	—	●
DISC REMAIN	●	●	—
REMOTE CTRL ⁴⁾	●	●	●
REC LAMP	●	●	—
BEEP*	●	●	●
DISP OUTPUT	●	●	●
SETUP ROTATE	●	●	●
A.SHUT OFF	●	●	●
CALIBRATION	—	—	●

TIME/LANGU. (sid.69)

CLOCK SET*	●	●	●
AREA SET	●	●	●
SUMMERTIME	●	●	●
LANGUAGE*	●	●	●

¹⁾ DCR-DVD92E/DVD602E/DVD653E

²⁾ DCR-DVD202E/DVD203E/DVD403E/DVD703E/DVD803E

³⁾ Förutom DCR-DVD92E/DVD202E/DVD602E

⁴⁾ Förutom DCR-DVD92E/DVD602E

CAMERA SET

Inställningar som anpassar videokameran till inspelningsförhållandena (EXPOSURE/WHITE BAL./STEADYSHOT o.s.v.)

De ursprungliga inställningarna (standardinställningarna) är markerade med ►. Indikatorerna inom parentes visas när du valt alternativet.

Mer information om hur du väljer inställningsalternativ finns på sidan 52.

PROGRAM AE

PROGRAM AE är ett effektivt verktyg för inspelning av bilder i olika situationer.

► AUTO

Välj det här läget om du vill ha ett effektivt inspelningsläge utan att använda [PROGRAM AE].

SPOTLIGHT⁺ (☹)



Välj det här läget om du vill motverka tendensen att ansikten som spelas in i stark belysning blir så extremt vita.

PORTRAIT (mjukt porträtlläge) (☺)



Välj det här läget när du vill framhäva motivet, t.ex. människor eller blommor, samtidigt som bakgrunden mjukas upp.

SPORTS⁺ (sportläge) (⚡)



Välj det här läget om du behöver minimera kameraskakningarna när du filmar motiv som rör sig snabbt.

BEACH&SKI⁺ (↗)



Välj det här läget om du behöver motverka tendensen att människors ansikten blir för mörka, ett fenomen som kan uppstå när du filmar där det är mycket ljust, t.ex. på en sandstrand i sommarsol eller på vintern i en skidbacke.

SUNSET&MOON^{**} (☾)



Välj det här läget om du vill bevara stämningen när du filmar solnedgångar, nattmotiv och fyrverkerier.

LANDSCAPE^{**} (Ⓜ)



Välj det här läget om du vill att kameran ska fokusera på motiv som ligger långt bort. Läget gör att videokameran fokuserar på det egentliga motivet i stället för på glaset i ett fönster, eller nätet i en skärm, när du filmar genom dem.

- Alternativ med en asterisk (*) kan du justera för att inte bara fokusera på närliggande motiv. Alternativ med två asterisker (**) kan du justera för att fokusera på mer avlägsna motiv.
- Inställningen återgår till [AUTO] när strömmen till videokameran varit bortkopplad under mer än 5 minuter.

SPOT METER (flexibel exponeringsmätare)

Du kan ställa in och låsa exponeringen på motivet så att det spelas in tillräckligt ljust även om det är stor kontrast mellan motivet och bakgrunden, t.ex. strålkastarbelysta

motiv på en scen.

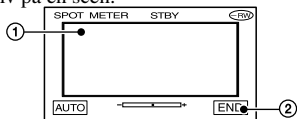

- 1 På skärmen pekar du på den punkt som du vill justera och låsa exponeringen för.
← → visas.
- 2 Peka på [END].

Du återställer den automatiska exponeringen genom att peka på [AUTO] → [END].

- Om du väljer [SPOT METER] ställs [EXPOSURE] automatiskt på [MANUAL].
- Inställningen återgår till [AUTO] när strömmen till videokameran varit bortkopplad under mer än 5 minuter.

EXPOSURE

Du kan låsa bildens ljusstyrka manuellt. Om du t.ex. spelar in inomhus en dag när det är vackert väder kan du undvika motljusskuggor på personer som står nära fönstren genom att låsa exponeringen på rummets vägsida.

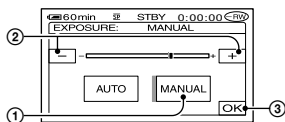

- 1 Peka på [MANUAL].
- 2 Justera exponeringen genom att peka på
← / →.
- 3 Peka på [OK].
← → visas.

Du återställer den automatiska exponeringen genom att peka på [AUTO] → [OK].

- Inställningen återgår till [AUTO] när strömmen till videokameran varit bortkopplad under mer än 5 minuter.

WHITE BAL. (vitbalans)

Du kan ställa in färgbalansen efter ljusförhållandena i omgivningen.

► AUTO

Vitbalansen ställs in automatiskt.

OUTDOOR (☀)

Vitbalansen ställs in efter vitheten hos ljuset utomhus eller ljuset från dagsljuslysrör.

INDOOR (☞)

Vitbalansen ställs in efter vitheten hos ljuset från ett lysrör med varmt, vitt sken.

ONE PUSH (📷)

Vitbalansen ställs in efter ljusförhållandena i omgivningen.

- 1 Peka på [ONE PUSH].
- 2 Ställ upp ett vitt föremål, t.ex. en bit vitt papper, som fyller ut hela skärmen under samma ljusförhållanden som kommer att gälla när du filmar motivet.
- 3 Peka på [📷].

📷 blinkar snabbt. När vitbalansen är inställd och har lagrats i minnet slutar indikatorn att blinka.

- Skaka inte videokameran när 📷 blinkar snabbt.
- 📷 blinkar långsamt om det inte gick att ställa in vitbalansen.
- Om 📷 fortsätter att blinka även efter det att du har pekat på [OK] ställer du [WHITE BAL.] på [AUTO].
- Om du har bytt batteri samtidigt som du använder läget [AUTO], eller om du tar med dig videokameran ut från att ha varit inomhus samtidigt som du använder låst exponering, väljer du [AUTO] och riktar videokameran mot ett näraliggande vitt föremål under 10 sekunder, så får du en bättre inställning av färgbalansen.
- Utför proceduren för [ONE PUSH] ytterligare en gång om du ändrar inställningarna för [PROGRAM AE] eller om du tar med dig videokameran ut från att ha varit inomhus, eller tvärtom, när [ONE PUSH] är inställt på på.
- Ställ [WHITE BAL.] på [AUTO] eller [ONE PUSH] när du använder kameran i belysningen från lysrör med vitt eller kallt vitt ljus.
- Inställningen återgår till [AUTO] när strömmen till videokameran varit bortkopplad under mer än 5 minuter.

AUTO SHUTTER

Aktiverar automatiskt den elektroniska slutaren, så att slutarhastigheten anpassas när du spelar in i ljusa omgivningar, om du ställer den på [ON] (ursprunglig inställning).

SPOT FOCUS

Du kan välja att ställa in skärpan på ett motiv som inte befinner sig i mitten av skärmen.

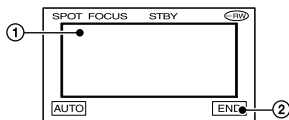

① Peka på motivet på skärmen.

② Peka på [END].

visas.

Om du vill att fokus ska ställas in automatiskt pekar du på [AUTO] → [END].

- Om du väljer [SPOT FOCUS] ställs [FOCUS] automatiskt på [MANUAL].
- Inställningen återgår till [AUTO] när strömmen till videokameran varit bortkopplad under mer än 5 minuter.

FOCUS

Du kan ställa in fokus manuellt. Om du medvetet vill fokusera på ett visst motiv kan du välja det här läget.



① Peka på [MANUAL].

visas.

② Ställ in skärpan genom att peka på (fokusering på näraliggande motiv) / (fokusering på avlägsna motiv). visas när du nått det minsta möjliga avståndet för fokuseringen och visas när du nått det största möjliga avståndet för fokuseringen.

③ Peka på [OK].

Om du vill att fokus ska ställas in automatiskt pekar du på [AUTO] → [OK] i steg ②.

- Det är lättare att ställa in fokus om du först zoomar in genom att föra zoomspaken mot T (teleläge), sedan ställer du in det rätta zoomningsläget för inspelningen genom att föra spaken mot W (vidvinkel). Om du vill spela in på kort avstånd flyttar du zoomspaken till W (vidvinkel) och justerar sedan fokus.
- Det minsta avstånd som krävs mellan videokamera och motiv för att bilden ska bli skarp är ungefär 1 cm i vidvinkelläget och ungefär 80 cm i teleläget.
- Inställningen återgår till [AUTO] när strömmen till videokameran varit bortkopplad under mer än 5 minuter.

FLASH SET

Du kan aktivera den här funktionen när du använder den inbyggda blixten (DCR-DVD403E/DVD803E) eller en extern blix (tillval) som är kompatibel med videokameran.

■ FLASH MODE (förutom DCR-DVD403E/DVD803E)

▶ ON

Blixten utlöses alltid.

ON

Blixten utlöses för att minska röda ögon-effekten.

AUTO

Blixten utlöses automatiskt.

AUTO

Blixten utlöses automatiskt för att minska röda ögon-effekten.

- Om blixten inte klarar av att minska röda ögon-effekten kan du bara välja [ON] eller [AUTO].
- Inställningen återgår till [ON] när strömmen till videokameran varit bortkopplad under mer än 5 minuter.

■ FLASH LEVEL

HIGH (4+)

Höjer nivån på blixten.

► NORMAL (☎)

LOW (☎-)

Sänker nivån på blixten.

- Inställningen återställs till [NORMAL] när strömmen till videokameran varit bortkopplad under mer än 5 minuter.

■ REDEYE REDUC (DCR-DVD403E/DVD803E)

Du kan motverka röda ögon-effekten genom att aktivera blixten innan inspelning.

Ställ [REDEYE REDUC] på [ON], välj sedan en inställning genom att trycka flera gånger på ☎ (blix) (sid. 35).

☉ (automatisk reducering av röda ögon-effekten): När belysningen i omgivningen är otillräcklig utlöses en förblixt innan den automatiska blixten utlöses.



☎ (framtvingad reducering av röda ögon-effekten): Blixten utlöses alltid, och varje gång tillsammans med den förblixt som minskar röda ögon-effekten.



☎ (Ingen blix): Inspe­ling sker utan blix.

- Det är inte alltid säkert att det går att reducera röda ögon-effekten, beroende på individuella skillnader och andra förhållanden som påverkar resultatet.
- Inställningen återgår till [OFF] när strömmen till videokameran varit bortkopplad under mer än 5 minuter.

SUPER NS (DCR-DVD403E/DVD803E)/SUPER NSPLUS (förutom DCR-DVD403E/DVD803E) (Super NightShot/Super NightShot plus)

Bilden spelas in med upp till 16 gånger den känslighet som inspelning med NightShot/NightShot plus (sid. 35) ger om du ställer [SUPER NS] eller [SUPER NSPLUS] på [ON] när NIGHTSHOT- eller NIGHTSHOT PLUS-omkopplaren (sid. 35) också är ställd på ON. ☎ och [“SUPER NIGHTSHOT”] eller [“SUPER NIGHTSHOT PLUS”] blinkar på skärmen.

Avbryt inställningen genom att ställa [SUPER NS] eller [SUPER NSPLUS] på [OFF].

- Använd inte NightShot/NightShot plus och [SUPER NS] eller [SUPER NSPLUS] där det är ljus. Det kan orsaka funktionsstörningar.
- Se upp så att du inte blockerar infrarödsändaren med fingrarna eller på något annat sätt.
- Om det är svårt att få rätt skärpa med den automatiska fokuseringen kan du ställa in skärpan manuellt ([FOCUS], sid. 58).
- Videokamerans slutarhastighet ställs automatiskt in efter rådande ljusförhållanden. Det kan göra rörelserna i filmen långsammare.

NS LIGHT (NightShot Light)

När du spelar in med antingen NightShot/NightShot plus (sid. 35) eller [SUPER NS] eller [SUPER NSPLUS] (sid. 59) kan du få klarare bilder om du använder den (osynliga) infraröda belysningen genom att ställa [NS LIGHT] på [ON] (ursprunglig inställning).

- Se upp så att du inte blockerar infrarödsändaren med fingrarna eller på något annat sätt.
- Det största avståndet vid fotografering med [NS LIGHT] är ungefär 3 m. Om du spelar in där det är mörkt, t.ex. tar nattscener eller filmer i mån­ljus, ställer du [NS LIGHT] på [OFF]. På det här sättet kan du få djupare färger i bilden.

COLOR SLOW S (Color Slow Shutter)

När du ställer [COLOR SLOW S] på [ON] kan du spela in bilder med klarare färger trots att du spelar in där det är mörkt.

☎ och [COLOR SLOW SHUTTER] blinkar på skärmen.

Om du vill avbryta [COLOR SLOW S] pekar du på [OFF].

- Om det är svårt att få rätt skärpa med den automatiska fokuseringen kan du ställa in skärpan manuellt ([FOCUS], sid. 58).
- Videokamerans slutarhastighet ställs automatiskt in efter rådande ljusförhållanden. Det kan göra rörelserna i filmen långsammare.

SELF-TIMER

Självutlösaren börjar spela in efter ungefär 10 sekunder.

CAMERA SET (fortsättning)

- 1 Peka på [MENU] → [SETUP] → [CAMERA SET] → [SELF-TIMER] → [ON] → [OK].
☺ visas.
- 2 Om du vill filma trycker du på REC START/STOP, om du vill spela in stillbilder trycker du på PHOTO. Om du vill avbryta nedräkningen pekar du på [RESET].

Om du vill stänga av självutlösaren väljer du [OFF] i steg 1.

- Du kan också använda själva utlösaren med fjärrkontrollen (förutom DCR-DVD92E/DVD602E, sid.41).

DIGITAL ZOOM

Om du vill ha mer zoom än den optiska zoomförstoringen medger, kan du ställa in följande maximala zoomnivåer:

	(optisk zoom)
DCR-DVD92E/DVD602E/ DVD653E	20 ×
DCR-DVD202E/DVD203E/ DVD703E	12 ×
DCR-DVD403E/DVD803E	10 ×

Tänk på att bildkvaliteten försämras när du använder digital zoomning och spelar in på en skiva.

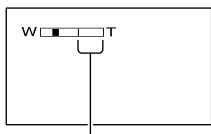

Stapelns högra sida visar det digitala zoomningsområdet. Zoomningsområdet visas när du valt zoomningsnivå.

För DCR-DVD92E/DVD602E/DVD653E

► OFF

Zoomning upp till 20 × utförs optiskt.

40 ×

Zoomning upp till 20 × utförs optiskt, efter det utförs zoomning upp till 40 × digitalt.

800 ×

Zoomning upp till 20 × utförs optiskt, efter det utförs zoomning upp till 800 × digitalt.

För DCR-DVD202E/DVD203E/DVD703E

► OFF

Zoomning upp till 12 × utförs optiskt.

24 ×

Zoomning upp till 12 × utförs optiskt, efter det utförs zoomning upp till 24 × digitalt.

480 ×

Zoomning upp till 12 × utförs optiskt, efter det utförs zoomning upp till 480 × digitalt.

För DCR-DVD403E/DVD803E

► OFF

Zoomning upp till 10 × utförs optiskt.

20 ×

Zoomning upp till 10 × utförs optiskt, efter det utförs zoomning upp till 20 × digitalt.

120 ×

Zoomning upp till 10 × utförs optiskt, efter det utförs zoomning upp till 120 × digitalt.

WIDE SELECT (DCR-DVD92E/ DVD602E/DVD653E)

Du kan spela in bilder med bildproportioner som passar skärmen som bilderna ska visas på.

► 4:3

Normal inställning (för att spela in bilder för uppspelning på en tv med formatet 4:3).

16:9 WIDE

Spelar in bilder för uppspelning på en 16:9 wide-tv i fullskärmläge.

När du visar bilderna på LCD-skärmen/med sökaren med [16:9 WIDE] valt.

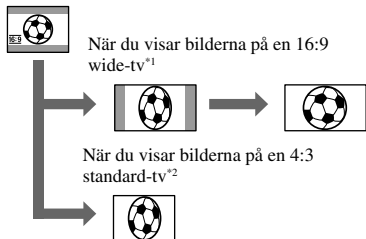

¹ När en 16:9-tv växlar till helskärmsläge visas bilden på tv-skärmen med rätt format.

² När du spelar upp på en 4:3-tv kan bilden komprimeras. När du spelar upp bilder i bredbildsläget visas de på samma sätt som de visas på LCD-skärmen eller i sökaren.

- Det går inte att ändra bildformatet i följande fall:
 - när film spelas in
 - när [D.EFFECT] är inställd på [OLD MOVIE] (sid. 64).
- När du spelar in på en DVD-R/DVD-RW (VIDEO-läge)/DVD+RW kan den tillgängliga inspelningstiden bli kortare under följande omständigheter.
 - om du växlar inspelningsbild mellan 16:9 WIDE och 4:3.
 - om du byter [REC MODE] under 4:3-inspelning (sid 65).

När du spelar upp på en DVD-spelare eller DVD-inspelare kan det sätt bilden visas på skärmen variera beroende på spelaren. Mer information finns i bruksanvisningarna för de enheter du använder.

- När du spelar upp filmer som spelats in i WIDE-läge på en DVD+RW med en DVD-spelare eller DVD-inspelare kan de vara komprimerade på längden.

STEADYSHOT

Du kan spela in med [STEADYSHOT] (ursprunglig inställning är [ON]). Ställ [STEADYSHOT] på [OFF] (☹️) när du använder stativ eller en konverionslinns (tillval).

STILL SET

Inställningar för stillbilder (BURST/QUALITY/IMAGE SIZE o.s.v.)

De ursprungliga inställningarna (standardinställningarna) är markerade med ►. Indikatorerna inom parentes visas när du valt alternativet.

Mer information om hur du väljer inställningsalternativ finns på sidan 52.

BURST (DCR-DVD202E/
DVD203E/DVD403E/DVD703E/
DVD803E)

Du kan spela in flera stillbilder efter varandra genom att trycka på PHOTO.

► OFF

Välj det här läget när du inte spelar in oavbrutet.

NORMAL (☺️)

Ta stillbilder i serie med ungefär 0,5 sekunders mellanrum. Antal bilder som kan tas är följande:

DCR-DVD202E/DVD203E/DVD703E

1152 × 864 1152: 4 bilder

640 × 480 640: 13 bilder

DCR-DVD403E/DVD803E

2016 × 1512 2016: 3 bilder

640 × 480 640: 21 bilder

EXP. BRKTG (BRK)

Spelar in 3 stillbilder efter varandra med olika exponering, med ett intervall på ungefär 0,5 sekunder. Du kan sedan jämföra de 3 stillbilderna och välja den bild som har blivit bäst exponerad.

- Du kan inte använda blixten med seriefotografering.
- Maximala antalet stillbilder spelas in när du använder självutlösaren eller använder fjärrkontrollen.
- Det kanske inte går att spela in bilder i serie upp till maxantalet beroende på bildstorleken och återstående utrymme på skivan.
- Det tar längre tid att spela in bildserier på skivan jämfört med normal inspelning. Spela in nästa stillbild när rullningslistindikatorn (||||) och lampan ACCESS släcks.

STILL SET (fortsättning)

QUALITY

► FINE (FINE)

Spelar in stillbilder med hög kvalitet.

STANDARD (STD)

Spelar in stillbilder med standardnivån för bildkvalitet.

Storlek för stillbilder (kB)

	2016 × 1512* └─2016	1152 × 864** └─1152	640 × 480 └─640
FINE (FINE)	ca 1540	ca 960	ca 150
STANDARD (STD)	ca 640	ca 420	ca 60

*DCR-DVD403E/DVD803E

**DCR-DVD202E/DVD203E/DVD703E

IMAGE SIZE (DCR-DVD202E/ DVD203E/DVD403E/DVD703E/ DVD803E)

- **2016 × 1512** (└─2016)
(DCR-DVD403E/DVD803E)/
1152 × 864 (└─1152)
(DCR-DVD202E/DVD203E/DVD703E)

Spelar in stillbilder med god skärpa.

640 × 480 (└─640)

Spelar in maximalt antal stillbilder.

Antal stillbilder som kan spelas in på en skiva (ung.)

	2016 × 1512* └─2016	1152 × 864** └─1152	640 × 480 └─640
DVD-R	810 1750	2150 4100	5100 8100
DVD-RW (VIDEO- läge)	850 1850	2250 4300	5400 8600
DVD-RW (VR-läge)	850 1850	2250 4300	5400 8600
DVD+RW	740 1450	1650 2600	2950 3800

Övre raden: [FINE]/Undre raden: [STANDARD]

*DCR-DVD403E/DVD803E

**DCR-DVD202E/DVD203E/DVD703E

- Tabellen visar ungefärligt antal bilder som kan spelas in. Numren ovan gäller för enkelsidiga skivor, dubbelsidiga skivor rymmer dubbelt så många bilder.

FILE NO.

► SERIES

Tilldelar filer nummer i nummerordning även om du byter skiva.

RESET

Återställer filnumret till 0001 varje gång du byter skiva.



PICT.APPLI.

Specialeffekter för bildbehandling och ytterligare funktioner för inspelning/uppspelning

(PICT.EFFECT/D.EFFECT/
SLIDE SHOW o.s.v.)

De ursprungliga inställningarna (standardinställningarna) är markerade med ►.

Indikatorerna inom parentes visas när du valt alternativet.

Mer information om hur du väljer inställningsalternativ finns på sidan 52.

FADER

Du kan använda följande effekter på det du spelar in.

- Välj önskad effekt och peka sedan på [OK].
Om du väljer [OVERLAP] eller [WIPE] sparas bilden på bandet som en stillbild. (Skärmen blir blå medan bilden lagras.)
- Tryck på REC START/STOP.
Toningsindikatorn slutar blinka och slocknar när toningen är utförd.

Om du vill avbryta åtgärden pekar du på [OFF] i steg ①.

Använda sökaren

Du kan justera [EXPOSURE] och [FADER] när du använder sökaren genom att rotera LCD-skärmen 180 grader (ett halvt varv) och sedan stänga den med skärmen riktad utåt.

- Se till att lampan (film) tänds.
- Fäll ut sökaren och stäng LCD-skärmen med skärmen utåt.
[OFF] visas.
- Pecka på [OFF].
[Set LCD off?] visas på skärmen.
- Pecka på [YES].
LCD-skärmen stängs av.
- Pecka på LCD-skärmen samtidigt som du granskar bilden i sökaren.
[EXPOSURE] o.s.v. visas.
- Pecka på knappen för det du vill ställa in.
[EXPOSURE]: Justera med /[img alt="plus icon"/> och pecka sedan på [OK].
[FADER]: Välj effekt genom att pecka på den flera gånger.
[ON]: LCD-skärmen tänds.

Du döljer knapparna genom att pecka på [OK].



WHITE FADER



BLACK FADER



OVERLAP (endast intoning)



WIPE (endast intoning)



D. EFFECT (digital effekt)

Du kan lägga digitala effekter till inspelningarna. visas.

- Pecka på önskad effekt.
- Om du väljer [LUMI. KEY] justerar du effekten med /[img alt="plus icon"/>. Pecka sedan på [OK].
Bilden sparas som en stillbild när du trycker på [OK].
- Pecka på [OK].
 visas.

Om du vill avbryta [D. EFFECT] pekar du på [OFF] i steg ①.

LUMI. KEY (luminansknapp)

Du kan filma så att de ljusare områdena i en tidigare inspelad stillbild (av t.ex. en person) ersätts med det du filmar.



OLD MOVIE

Filmen spelas in med effekter som gör att den ser ut som en gammal film.

Scenen spelas in i WIDE-läge (16:9).

PICT. EFFECT (bildeffekt)

Du kan lägga specialeffekter till en film under inspelning.  visas.

► OFF

Inställningen [PICT. EFFECT] används inte.

SEPIA

Bilden visas sepiafärgad (bruntonad).

B&W

Bilden visas svartvitt.

PASTEL



Bilden visas som blek pastellmålning.

MOSAIC



Bilden visas mosaikmönstrad.



REC CTRL (förutom DCR-DVD92E/ DVD202E/DVD602E)

Se sid. 80.

SLIDE SHOW

Spelar upp alla bilder på en skiva en följd (bildspel).

Stillbilder börjar övergå till nästa bild i ordningen när du pekar på [START]. Om du vill avbryta [SLIDE SHOW] pekar du på [END]. Om du vill göra paus pekar du på [PAUSE]. Peka på [START] igen om du vill sätta igång bildspelet igen.

- Du kan bestämma startbild för bildspelet med / innan du pekar på [START].
- Du kan upprepa bildspelet med . Den ursprungliga inställningen är [ON] (bildspelet upprepas).

DEMO MODE

Den ursprungliga inställningen är [ON] så att du kan se demonstrationen ungefär 10 minuter efter att du har ställt POWER-omkopplaren på  (Movie) utan att sätta in en skiva.

- Demonstrationen avbryts eller skjuts upp i nedanstående situationer.
 - Om du pekar på skärmen under demonstrationen. (Demonstrationen startar igen efter ungefär 10 minuter.)
 - Om du trycker på skivluckans OPEN-omkopplare.
 - Om POWER-omkopplaren är ställd på ett annat läge än  (Movie).
 - Om du ställer NIGHTSHOT- eller NIGHTSHOT PLUS-omkopplaren på ON (sid. 35).



DISC SET

Inställningar för skivor
(FORMAT/FINALIZE/UNFINALIZE o.s.v.)

Mer information om hur du väljer
inställningsalternativ finns på sidan 52.

FORMAT

Se sid. 51.

FINALIZE

Se sid. 44.

UNFINALIZE

Se sid. 50.

DISC TITLE

Du kan skapa en titel på varje skiva.
Som standard används det datum då skivan
användes första gången som skivtitel.

- ① Peka på **[MENU]** → **[SETUP]** → **[DISC SET]** → **[DISC TITLE]** → **[OK]**.
- ② Ange skivans titel. Följ steg **2** till **5** i "Steg 4: Byta titel på skivan" i "Göra skivan kompatibel med uppspelning på DVD-spelare och i DVD-enheter (färdigställa)" (sid. 46).

Om du vill avbryta titelredigeringen pekar du på **[ESC]** i steg **②**.



STANDARD SET

Inställningar när du spelar in på en skiva
och andra grundläggande inställningar
(REC MODE/LCD/VF SET/USB SPEED
o.s.v.)

De ursprungliga inställningarna (standard-
inställningarna) är markerade med ►.
Indikatorerna inom parentes visas när
du valt alternativet.

Mer information om hur du väljer
inställningsalternativ finns på sidan 52.

REC MODE (inspelningsläge)

Du kan välja en av tre bildkvaliteter för
filminspelning.

HQ (HQ)

Spela in i högkvalitetsläge
(ungefärlig inspelningstid är upp till 20 min).

► SP (SP)

Spelar in i standardkvalitetsläge
(ungefärlig inspelningstid är upp till 30 min).

LP (LP)

Ökar inspelningstiden (longplayläge)
(ungefärlig inspelningstid är upp till 60 min).

- Tiden inom parentes anger den ungefärliga inspelningsbara tiden när bara en film spelas in på en enkelsidig skiva. Om du spelar in på en dubbelsidig skiva kan du spela in den tiden på båda sidorna.
- Videokameran har ett VBR-kodningssystem (sid. 12). När du spelar in ett objekt som rör sig snabbt kan den tillgängliga inspelningstiden förkortas.
- Om du spelar in i LP-läge kan scenernas kvalitet försämrats och scener med snabba rörelser kan visas med störningar under uppspelning.

VOLUME

Se sid. 33.

MULTI-SOUND

Du kan välja om du vill spela upp ljud
som du spelat in med andra enheter som
ett dubbelt ljudspår eller i stereo.

STANDARD SET (fortsättning)

► STEREO

Ljudet spelas upp med huvudljud och sekundärt ljud (eller stereoljud).

1

Det ljud som spelas upp är huvudljudet eller ljudet från den vänstra kanalen.

2

Det ljud som spelas upp är sekundärljudet eller ljudet från den vänstra kanalen.

- Inställningen återställs till [STEREO] när strömmen till videokameran varit bortkopplad under mer än 5 minuter.

MICREF LEVEL

Du kan ställa in mikrofonnivå för ljudinspelningen.

Välj [LOW] när du vill spela in spännande och kraftfullt ljud i till exempel ett koncerthus.

► NORMAL

Spelar in varierande surroundljud och omvandlar dem till samma nivå.

LOW

Spelar in verklighetstroget surroundljud. Inställningen är inte lämplig för att spela in samtal.

- Inställningen återgår till [NORMAL] när strömmen till videokameran varit bortkopplad under mer än 5 minuter.

SUR MONITOR (förutom DCR-DVD92E/DVD602E)

Du kan visa vilken riktning inspelningens ljud kommer från när du spelar upp i 5.1-kanalsläge.

EXT SUR MIC

Du kan anpassa ljudinställningen när du använder en extern mikrofon (tillval). Du kan ansluta en extern mikrofon (tillval) till Active Interface Shoe (sid. 81). Mer information finns i bruksanvisningen till mikrofonen.

För DCR-DVD92E/DVD602E

► WIDE STEREO

Spelar in tvåkanalsljud med bättre närvarokänsla.

STEREO

Spelar in vanligt stereoljud.

- Inställningen återställs till [WIDE STEREO] när strömmen varit bortkopplad under mer än 5 minuter.

Förutom DCR-DVD92E/DVD602E

► 4CH MIC

Spelar in fyrkanalsljud, främre L/R och bakre L/R, och omvandlar det till 5.1-kanals surroundljud.

STEREO

Spelar in vanligt stereoljud.

- Inställningen återställs till [4CH MIC] när strömmen till videokameran varit bortkopplad under mer än 5 minuter.

LCD/VF SET

Den inställning du gör här påverkar inte det du spelar in.

■ LCD BRIGHT

Du kan ställa in ljusstyrkan på LCD-skärmen.

① Justera ljusstyrkan med $\left[\text{---} / \text{+} \right]$.

② Peka på [OK].

■ LCD BL LEVEL

Du kan ställa in styrkan på LCD-skärmens bakgrundsbelysning.

► NORMAL

Normal ljusstyrka.

BRIGHT

Gör LCD-skärmen ljusare.

- När du använder en nätadapter som spänningskälla väljs automatiskt ljusstyrkeinställningen [BRIGHT].
- Om du väljer [BRIGHT] minskas batteritiden något under inspelning.

LCD COLOR

Du kan ställa in LCD-skärmens färger med .



Låg intensitet

Hög intensitet

VF B.LIGHT

Du kan ställa in sökarens ljusstyrka.

► NORMAL

Normal ljusstyrka.

BRIGHT

Gör sökarskärmen ljusare.

- När du ansluter videokameran till en nätadapter väljs automatiskt ljusstyrkeinställningen [BRIGHT].
- Om du väljer [BRIGHT] minskas batteritiden något under inspelning.

VF WIDE DISP (DCR-DVD202E/ DVD203E/DVD403E/DVD703E/ DVD803E) WIDE DISPLAY (DCR-DVD92E/ DVD602E/DVD653E)

Du kan bestämma hur en bild med proportionerna 16:9 visas i sökaren.

► LETTER BOX

Normal inställning (standardvisning)

SQUEEZE (ihoptryckt)

Expanderar 16:9-bilden vertikalt när svarta band visas uppåt och nedtill på skärmen.

- Om du ställer POWER-omkopplaren på  (stillbild) visas inte [VF WIDE DISP] eller [WIDE DISPLAY].

TV TYPE (DCR-DVD202E/ DVD203E/DVD403E/DVD703E/ DVD803E)

Se sid. 42.

USB SPEED (förutom DCR-DVD92E/DVD202E/DVD602E)

Du kan välja vilken överföringshastighet som används för att överföra data till datorn.

► AUTO

Skickar data genom att automatiskt växla mellan Hi-Speed USB (USB2.0) och den hastighet som motsvarar USB1.1 (överföring med full hastighet).

FULL-SPEED

Skickar data motsvarande USB1.1 (överföring med full hastighet).

DATA CODE

Du kan visa den information som automatiskt registreras under uppspelning (informationskoden).

► OFF

Informationskoden visas inte.

CAMERA DATA

Visar kamerans inställningsinformation för inspelade bilder.

DATE/TIME

Visar datum och tid för inspelade bilder.

CAMERA DATA

Film

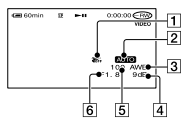

Stillbild

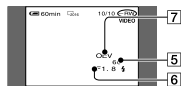

- 1 SteadyShot av
- 2 PROGRAM AE
- 3 Vitbalans
- 4 Förstärkning
- 5 Slutarhastighet
- 6 Bländaröppning
- 7 Exponering

STANDARD SET (fortsättning)

DATE/TIME

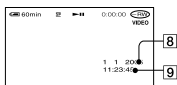

8 Datum







9 Tid

- **4** visas för bilder som spelats in med blxt.
- Informationskoden visas på tv-skärmen om du ansluter videokameran till en tv.
- Indikatorn växlar i följande ordning när du trycker på DATA CODE på fjärrkontrollen: DATE/TIME → CAMERA DATA → OFF (ingen indikering) (förutom DCR-DVD92E/DVD602E).
- Beroende på skivans skick visas [--:--:--].
- Inställningen återgår till [OFF] när strömmen till videokameran varit bortkopplad under mer än 5 minuter.

DISC REMAIN

▶ AUTO

Visar indikatorn för återstående skivtid under ungefär 8 sekunder i följande situationer.

- När du kontrollerar återstående tid på skivan genom att ställa POWER-omkopplaren på  (film) eller  (stillbild).
- När du ställer POWER-omkopplaren på  (film) eller  (stillbild) och sedan slår av och på indikatorn med knappen DISP/BATT INFO.
- Om den återstående tiden på skivan är mindre än fem minuter för  (film) eller 30 bilder för  (stillbild).
- När du börjar spela in från linjeingången.

ON

Indikatorn för återstående skivtid visas alltid.

REMOTE CTRL (fjärrkontroll) (förutom för DCR-DVD92E/DVD602E)

Standardinställningen är [ON], vilket gör att fjärrkontrollen kan användas (sid. 41).

- Ställ den på [OFF] om du vill stänga av fjärrkontrollfunktionen så att du inte riskerar att kameran reagerar på signaler från fjärrkontroller som tillhör annan utrustning.
- Inställningen återställs till [ON] när strömmen till videokameran varit bortkopplad under mer än 5 minuter.

REC LAMP (inspelningslampa)

Inspejningslampan tänds inte under inspelning när du ställer det här alternativet på [OFF]. (Ursprunglig inställning är [ON].)

BEEP

▶ ON

En melodi spelas upp när du startar/avbryter inspelningen eller utför åtgärder från pekskärmen.

OFF

Stänger av melodin.

DISP OUTPUT

▶ LCD PANEL

Visar bland annat räknaren på LCD-skärmen och i sökaren.

V-OUT/PANEL

Visar även displayens innehåll på tv-skärmen.

SETUP ROTATE

▶ NORMAL

Rullar inställningsalternativen nedåt när du pekar på .

OPPOSITE

Rullar inställningsalternativen uppåt när du pekar på .

A.SHUT OFF (automatisk avstängning)

► 5 min

Videokameran stängs automatiskt av när ungefär 5 minuter har gått utan att du har använt videokameran.

NEVER

Videokameran stängs inte automatiskt av.

- När du ansluter videokameran till ett vägguttag ställs [A.SHUT OFF] automatiskt in på [NEVER].

CALIBRATION

Se sid. 110.



TIME/LANGU.

(CLOCK SET/AREA SET/LANGUAGE O.S.V.)

De ursprungliga inställningarna (standardinställningarna) är markerade med ►.

Indikatorerna inom parentes visas när du valt alternativet.

Mer information om hur du väljer inställningalternativ finns på sidan 52.

CLOCK SET

Se sid. 23.

AREA SET

Ange var du befinner dig med ▲/▼ när du använder videokameran utomlands. Se världstidsskillnaderna på sidan 106.

SUMMERTIME

► OFF

Sommartid ställs inte in.

ON

Sommartid ställs in.

Du kan ställa in tidsskillnad i inställningen [AREA SET] och [SUMMER TIME] utan att stanna klockan.

LANGUAGE

Du kan välja vilket språk som ska användas på LCD-skärmen.

Du kan välja mellan engelska, förenklad engelska, traditionell kinesiska, förenklad kinesiska, franska, spanska, portugisiska, tyska, holländska, italienska, grekiska, ryska, arabiska, persiska och thailändska.

- Om ditt modersmål inte finns med bland de olika alternativen kan du som alternativ använda [ENG [SIMP]] (förenklad engelska).

Anpassa personlig meny

Du kan lägga till önskade inställningsalternativ i den personliga menyn och göra egna inställningar i den personliga menyn för POWER-omkopplarens olika lägen. Kameran blir mer lättarbetad om du lägger in inställningsalternativ som du använder ofta i den personliga menyn.

Lägga till ett inställningsalternativ

Du kan lägga till upp till 27 inställningsalternativ för vart och ett av POWER-omkopplarens olika lägen. Om du vill du lägga in fler inställningsalternativ måste du ta bort ett som är mindre viktigt.

1 Peka på [P-MENU] → [P-MENU SET UP] → [ADD].

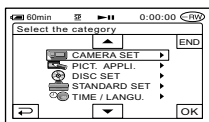

2 Peka på / om du vill välja en inställningskategori och peka sedan på .

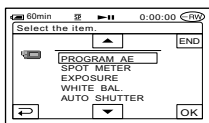

3 Välj ett inställningsalternativ genom att peka på /. Peka sedan på → [YES] → .

Inställningsalternativet läggs till i slutet av listan.

Ta bort ett inställningsalternativ

1 Peka på [P-MENU] → [P-MENU SET UP] → [DELETE].

Om inställningsalternativet inte visas pekar du på /.

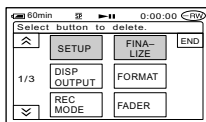

2 Peka på det inställningsalternativ som du vill ta bort.

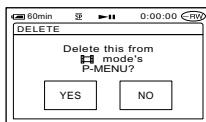



3 Peka på [YES] → .

• Du kan inte ta bort [SETUP], [FINALIZE] och [P-MENU SET UP].

Byta ordning på inställningsalternativen som visas på den personliga menyn

- 1** Peka på [P-MENU] → [P-MENU SET UP] → [SORT].

Om inställningsalternativet inte visas pekar du på /.

- 2** Peka på det inställningsalternativ som du vill flytta.

- 3** Flytta inställningsalternativet till önskad position genom att peka på /.

- 4** Peka på [OK].



Om du vill flytta fler alternativ upprepar du steg 2 till 4.

- 5** Peka på [END] → .

• Du kan inte flytta [P-MENU SET UP].

Återställa inställningarna för den personliga menyn (Återställa)

- Peka på [P-MENU] → [P-MENU SET UP] → [RESET] → [YES] → [YES] → .

Om inställningsalternativet inte visas pekar du på /.

Redigera originaldata

Funktionen är bara tillgänglig för DVD-RW-skivor (VR-läge).



”Originaldata” avser inspelade filmer och stillbilder på skivan.

Med DVD-RW-skivor som spelats in i VR-läge kan du redigera originalbilderna i videokameran.

Ta bort bilder

1 Skjut POWER-omkopplaren nedåt flera gånger för att tända lampan  (uppspelning/redigering).

2 Sätt in den inspelade skivan i videokameran.

3 Välj den flik,  (film) eller  (stillbild), som innehåller bilden du vill ta bort och peka på [EDIT].

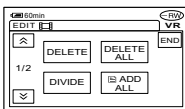

4 Peka på [DELETE].

5 Markera den bild som ska tas bort.

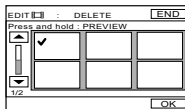

Den valda scenen markeras med ✓.

Tryck på och håll ned bilden på LCD-skärmen för att bekräfta bilden. Du återgår till föregående skärm genom att peka på .

- Du kan markera flera filmer och stillbilder samtidigt.

6 Peka på [OK] → [YES].

- Det går inte att återställa en bild som har tagits bort.

Ta bort alla filmer eller stillbilder på skivan samtidigt

Peka på [DELETE ALL] i steg 4.

- Om du tar bort en originalfilm som är med i en spelningslista (sid. 74) tas den även bort från spelningslistan.
- Att ta bort scener ger inte nödvändigtvis tillräckligt med utrymme för att spela in fler filmer eller stillbilder.
- Om du vill ta bort alla bilder på skivan och återställa det ursprungliga inspelningsutrymmet, formaterar du skivan (sid. 51).

Dela upp en film

1 Skjut POWER-omkopplaren nedåt flera gånger för att tända lampan  (uppspelning/redigering).

2 Sätt i skivan med filmerna på i videokameran.

3 Peka på fliken  (film) → [EDIT].

4 Peka på [DIVIDE].

5 Peka på den scen som ska delas upp.

Den valda filmen börjar spelas upp.

6 Peka på där du vill dela upp filmen i scener.

Filmen pausas.



När du pekar på  visas användningsknapparna nedan.

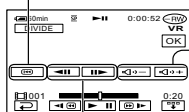

Återgår till början av den valda filmen.



Ställa in volymen

Justerar uppdelningspunkten med bättre precision efter att uppdelningspunkten har valts.

Du döljer knapparna genom att peka på .

- Du växlar mellan uppspelning och paus med .
- Det kan bli en liten skillnad mellan den punkt du pekar på  och den faktiska uppdelningspunkten eftersom videokameran väljer uppdelningspunkten med halvsekundssteg.

7 Peka på → [YES].

- När du har delat upp en film går det inte att återställa den till ursprungsskicket.
- Om filmen är tillagd i spelningslistan påverkas inte filmen i spelningslistan av att originalfilmen delas upp.

Skapa en spelningslista

Funktionen är bara tillgänglig för DVD-RW-skivor (VR-läge).

I en spelningslista visas miniatyurer av stillbilderna och filmerna som har markerats. Originalscenerna ändras inte även om du redigerar eller tar bort scenerna i spelningslistan.

- Du kan lägga till upp till 999 scener i spelningslistan.
- Ta inte ut batteriet och koppla inte från nätadaptern från videokameran när du redigerar spelningslistan. Det kan skada skivan.

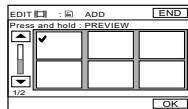

Den valda scenen markeras med ✓. Tryck på och håll ned bilden på LCD-skärmen för att bekräfta bilden. Du återgår till föregående skärm genom att peka på [↩].

- Du kan markera flera filmer och stillbilder samtidigt.

1 Skjut POWER-omkopplaren nedåt flera gånger för att tända lampan [▶] (uppspelning/redigering).

2 Sätt in den inspelade skivan i videokameran.

3 Välj den flik, [≡] (film) eller [📷] (stillbild), som innehåller scenen du vill lägga till i spelningslistan och peka på [EDIT].

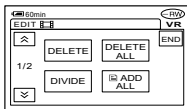

4 Peka på [ADD].

Peka på [↕]/[↘] så visas [ADD] om [ADD] inte visas.

5 Markera den scen som ska läggas till i spelningslistan.

6 Peka på [OK] → [YES].

- När du lägger till stillbilder i en spelningslista konverteras de automatiskt till en film och läggs till under filmfliken. En film som konverterats från stillbilder visas med [📷]. Originalbilderna finns kvar på skivan. Upplösningen i den konverterade filmen är emellertid lägre än i originalbilderna.

Lägga till alla filmer på skivan samtidigt

Peka på [ADD ALL] i steg 4.

Lägga till alla stillbilder på skivan i en spelningslista

Du bör skapa en Photomovie (sid. 76) först, och sedan lägga till den i spelningslistan.

Ta bort onödiga scener från spelningslistan

1 Skjut POWER-omkopplaren nedåt flera gånger för att tända lampan [▶] (uppspelning/redigering).

2 Sätt in skivan med bilderna som har lagts till i en spelningslista.

3 Peka på fliken (spelningslista) → [EDIT].

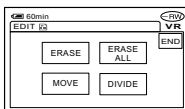

4 Peka på [ERASE].

5 Markera den scen som ska tas bort från listan.

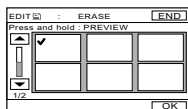

Den valda scenen markeras med ✓. Tryck på och håll ned bilden på LCD-skärmen för att bekräfta bilden. Du återgår till föregående skärm genom att peka på .

- Du kan markera flera filmer och stillbilder samtidigt.

6 Peka på → [YES].

Ta bort alla scener samtidigt

Peka på [ERASE ALL] i steg 3 → [YES].

- Originalscenerna ändras inte även om du tar bort scenerna från spelningslistan.

Byta ordning inom spelningslistan

1 Skjut POWER-omkopplaren nedåt flera gånger för att tända lampan (uppspelning/redigering).

2 Sätt in skivan med filmerna som har lagts till i en spelningslista.

3 Peka på fliken (spelningslista) → [EDIT].

4 Peka på [MOVE].

5 Markera den scen som ska flyttas.

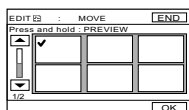

Den valda scenen markeras med ✓. Tryck på och håll ned bilden på LCD-skärmen för att bekräfta bilden. Du återgår till föregående skärm genom att peka på .

- Du kan markera flera filmer och stillbilder samtidigt.

6 Peka på .

7 Välj önskad position med [←]/[→].

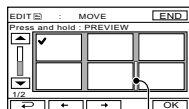

Flytta målspel

8 Peka på → [YES].

- Om du har valt flera scener, flyttas scenerna enligt ordningen som visas i spelningslistan.

Skapa en spelningslista (fortsättning)

Dela upp en film inom spelningslistan

1 Skjut **POWER**-omkopplaren nedåt flera gånger för att tända lampan  (uppspelning/redigering).

2 Sätt in skivan med filmerna som har lagts till i en spelningslista.

3 Peka på fliken  (spelningslista) → [EDIT].

4 Peka på [DIVIDE].

5 Välj den scen som ska delas upp.
Den valda scenen börjar spelas upp.

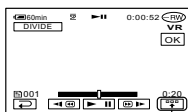

6 Peka på  där du vill dela upp filmen i scener.

Filmen pausas.



Peka här om du vill visa funktionsknapparna.

Mer information finns på sid. 73.

- Du växlar mellan uppspelning och paus med .
- Det kan bli en liten skillnad mellan den punkt där pekar på  och den faktiska uppdelningspunkten eftersom videokameran väljer uppdelningspunkten med halvsekundssteg.

7 Peka på [OK] → [YES].

- Originalscenerna ändras inte även om du delar upp scenerna inom spelningslistan.

Konvertera alla stillbilder på en skiva till en filmfil (Photomovie)

Photomovie konverterar stillbilder på en skiva (JPEG-format) till en film (MPEG-format) så att de kan spelas upp på andra DVD-spelare och i datorer. Bilderna lagras som en Photomovie-fil på skivan. Konverterade stillbilder spelas upp i följd som ett bildspel. Upplösningen (bildpunkter) i Photomovie-konverteringen kan emellertid vara lägre än i originalbilderna. Photomovie kategoriserar stillbilderna som en film. Du kan lägga till fler bilder i spelningslistan.

1 Skjut **POWER**-omkopplaren nedåt flera gånger för att tända lampan  (uppspelning/redigering).

2 Sätt in skivan med stillbilderna på i videokameran.

3 Peka på fliken  (stillbild) → [EDIT] → [PHOTOMOVIE].

4 Peka på [OK].

Alla stillbilderna på skivan konverteras till en enda filmfil och läggs till på en filmflik. En film som konverterats från stillbilder visas med  överst till höger.

- Det kan ta längre tid att skapa en Photomovie eftersom fler stillbilder skapas på skivan.
- Stillbilder som inte är kompatibla med videokameror, till exempel sådana som tagits med en digital stillbildskamera och sedan kopierats till en dator, kan inte konverteras till en Photomovie.

Spela upp en spelningslista

Funktionen är bara tillgänglig för DVD-RW-skivor (VR-läge).

1 Skjut POWER-omkopplaren nedåt flera gånger för att tända lampan  (uppspelning/redigering).

2 Sätt i skivan som spelningslistan har lagts till på i videokameran.

3 Välj fliken  (spelningslista).

En lista med de scener som har lagts till i spelningslistan visas.

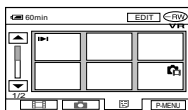

4 Peka på den bild som du vill spela upp från.

Skärmen återgår till VISUAL INDEX när spelningslistan spelats upp från den valda scenen till slutet.

Kopiera till videobandspelare och DVD-enheter

Du kan kopiera bilder som spelas upp på videokameran till andra inspelningsenheter, t.ex. videobandspelare och DVD-inspelare. När du har kopierat dem till en videoinspelare med hårddiskenhet, får du tillgång till bilderna som lagras på inspelarens hårddisk.

- När du inte tänker visa t.ex. ett räkneverk på skärmen på en enhet som är ansluten med en ljud- och bildkabel (medföljer) anger du [LCD PANEL] på [DISP OUTPUT] (ursprunglig inställning) (sid. 68).

1 Anslut videokameran till videobandspelaren med ljud- och bildkabeln (medföljer).

Anslut videokameran till ingången på videobandspelaren eller DVD-enheten. Mer information om hur du ansluter på rätt sätt finns på sidan 78.

2 Sätt in inspelningsmediet för videobandspelaren eller DVD-inspelaren.

Om inspelningsenheten har en ingångsväljare ställer du den på rätt ingångsläge.

3 Tänd lampan (uppspelning/redigering) genom att skjuta POWER-omkopplaren nedåt flera gånger.

Ställ in [TV TYPE] efter vilken uppspelningsenhet du använder (sid. 42) (DCR-DVD202E/DVD203E/DVD403E/DVD703E/DVD803E).

4 Sätt in den inspelade skivan i videokameran.

5 Starta uppspelningen på videokameran och inspelningen på inspelningsenheten.

Mer information finns i bruksanvisningen som följer med inspelningsenheten.

6 Stoppa både videokameran och inspelningsenheten när inspelningen är klar.

- Om du vill spela in datum/tid och kamerainställningar ställer du in så att de visas på skärmen (sid. 67).

Spela in bilder från en tv, videobandspelare eller DVD-enhet (förutom DCR-DVD92E/DVD202E/DVD602E)

Du kan spela in bilder eller tv-program från en videobandspelare eller tv till en skiva genom att använda videokameran.

- Den här videokameran kan endast spela in från PAL-källor. Du kan t.ex. inte spela in franska video- eller tv-program (SECAM) korrekt. Mer information om tv-färgsystem finns på sid. 105.
- Du kan inte spela in tv-program som bara kan spelas in en gång eller som har teknik för kopieringskontroll.

1 Anslut videokameran till tv:n, videobandspelaren eller DVD-enheten med ljud- och bildkabeln (medföljer).

Anslut videokameran till utgången på tv:n, videobandspelaren eller DVD-enheten. Mer information om hur du ansluter på rätt sätt finns på sidan 78.

2 Om du spelar in från en videobandspelare eller DVD-enhet sätter du in kassetten eller DVD-skivan i uppspelningsenheten.

3 Tänd lampan (uppspelning/redigering) genom att skjuta POWER-omkopplaren nedåt flera gånger.

4 Peka på → [REC CTRL].

Om du har anslutit videokameran till enheten som har en S VIDEO-kontakt pekar du på [SET] → [VIDEO INPUT] → [S VIDEO] → .

- Peka på [SET] om du vill ändra inspelningsläge eller ställa in ljudvolymen.
- Peka på [SET] → [DISC REMAIN] → [ON] om du vill visa indikatorn för återstående skivtid hela tiden.

5 Sätt in en oinspelad skiva i videokameran.

Formatera skivan om du använder en ny DVD-RW- eller DVD+RW-skiva (sid. 51).

6 Starta uppspelningen av kassetten eller skivan i uppspelningsenheten eller ställ in ett tv-program.

Det som spelas upp på den anslutna enheten visas på videokamerans LCD-skärm.

7 Peka på [REC] vid den punkt där du vill starta inspelningen.

8 Peka på vid den punkt där du vill avbryta inspelningen.

9 Peka på [END].

- Det kan vara en tidskillnad mellan den punkt då du pekar på [REC] och när inspelningen verkligen startar eller stoppar.
- Du kan inte spela in en bild som en stillbild även om du trycker på PHOTO-knappen under inspelningen.
- Du kan inte spela in bilder från en tv utan utgångar.

Kontakter för anslutning av externa enheter

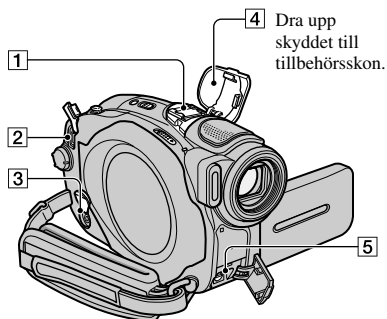

4 Dra upp skyddet till tillbehörsskon.

DCR-DVD403E/DVD803E:

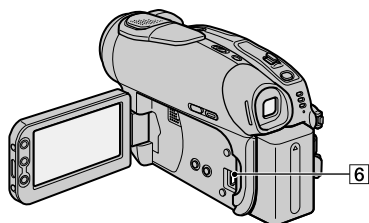

Förutom DCR-DVD403E/DVD803E:

4 Fäll ut sökaren och ta sedan bort skyddet till tillbehörsskon.

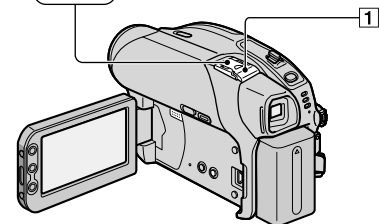

1 Active Interface Shoe

Active Interface Shoe förser de extra tillbehören, t.ex. videobelysning, blyxt och mikrofon, med ström. Tillbehören kan slås på och stängas av med POWER-omkopplaren på videokameran. Mer information finns i bruksanvisningen som följer med tillbehöret.

- Active Interface Shoe har en säkerhetsfunktion som låser de installerade tillbehören så att de sitter fast ordentligt. Du fäster ett tillbehör genom att trycka ned det, skjuta in det så långt det går och sedan dra åt skruven. Du tar loss ett tillbehör genom att lossa skruven och sedan trycka ned och dra ut tillbehöret.
- Du kan inte använda en extern blyxt (tillval) samtidigt med den inbyggda blyxten (DCR-DVD403E/DVD803E).
- När du ansluter en extern mikrofon (tillval) får den prioritet över den interna mikrofonen (sid. 34).

2 DC IN-kontakt (sid. 17)

3 REMOTE-kontakt

- Anslut andra extra tillbehör.

4 Skydd över tillbehörsskon

5 Ljud- och bildkontakt (sid.78)

6 (USB)-kontakt (sid. 82)

(Förutom DCR-DVD92E/DVD202E/
DVD602E)

Innan du använder ”Förenklad guide” på datorn

När du har installerat programvaran Picture Package (finns på den medföljande CD-ROM-skivan) på en Windows-dator, får du tillgång till följande funktioner om du ansluter videokameran till datorn.

- Programvaran Picture Package kan inte användas på Macintosh-datorer.
- DCR-DVD92E/DVD202E/DVD602E kan inte anslutas till en PC. Se ”Spela upp en skiva på DVD-spelare m.m.” (sid. 48) om du vill spela upp bilder på datorn.

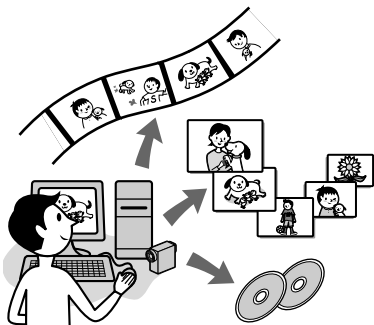

- **Visa och hantera bilder**
→ **Picture Package DVD viewer**
Du kan visa videofilmer och stillbilder genom att välja miniatyrbilder. Videofilmer och stillbilder sparas i mappar i datumordning.
Du kan ta bort avsnitt som du inte vill ha kvar i videofilmerna eller skapa DVD-skivor med menyer.
- **Skapa videofilmer och bildspel**
→ **Picture Package Producer2**
Du kan välja ut dina favoriter bland videofilmerna och stillbilderna och enkelt skapa egna videofilmer med pålagd musik och specialeffekter.
- **Kopiera en skiva**
→ **Picture Package Duplicator**
Du kan kopiera skivan som du spelat in med videokameran.

- Följande programvara finns på den medföljande CD-ROM-skivan.
 - USB-drivrutin
 - Picture Package ver. 1.8
 - ”Förenklad guide”

Om ”Förenklad guide”

”Förenklad guide” är en bruksanvisning som du kan använda direkt på datorn. I bruksanvisningen beskrivs de grundläggande funktionerna, från hur du kopplar ihop videokameran med datorn och vilka inställningar du behöver göra, till de grundläggande åtgärder du utför första gången du använder programvaran som finns på den medföljande CD-ROM-skivan. När du har satt in CD-ROM-skivan med hjälp av avsnittet ”Installera programvara” (sid. 83), startar du ”Förenklad guide” och följer instruktionerna.

Programvarans hjälpfunktion

I direkthjälpen beskrivs alla programs samtliga funktioner. I direkthjälpen finns mer information som du kan behöva när du har läst igenom ”Förenklad guide” ordentligt. Visa direkthjälpen genom att klicka på [?] på skärmen.

Systemkrav

- Operativsystem:** Microsoft Windows 2000 Professional, Windows XP HomeEdition eller Windows XP Professional (standardinstallation). Felfri användning kan inte garanteras om du har uppgraderat något av ovanstående operativsystem.
- CPU:** Intel Pentium III 600MHz eller snabbare (Pentium III 1GHz eller snabbare rekommenderas)
- Program:** DirectX 9.0c eller senare (Den här produkten baseras på DirectX-teknik.) DirectX måste finnas installerat på datorn.) Windows Media Player 7.0 eller senare/ Macromedia Flash Player 6.0 eller senare

Installera programvara

Ljudsystem: 16 bitars stereoljudkort och stereohögtalare

Minne: 128 MB eller mer (256 MB eller mer rekommenderas)

Hårddisk:

Tillgängligt utrymme som krävs för installationen: 250 MB eller mer (2GB eller mer när du använder Picture Package Duplicator.)

Rekommenderat tillgängligt utrymme på hårddisken: 6 GB eller mer (beroende på hur stora filer du redigerar)

Skärm: Videokort med 4 MB VRAM, minst 800 × 600 bildpunkter, High color (16-bitars färger, 65 000 färger), möjlighet att hantera bildskärmsdrivrutinen DirectDraw (den här produkten fungerar inte korrekt vid 800 × 600 punkter och lägre upplösningar och 256 färger eller färre.)

Övrigt: USB-port (måste finnas som standard)

- Videokameran kan hantera Hi-Speed USB (USB 2.0).
Du kan överföra information snabbare om du använder en dator som kan hantera Hi-Speed USB. Om du ansluter ett USB-gränssnitt som inte kan hantera Hi-Speed USB överförs informationen med USB1.1-hastighet (högsta USB-hastighet).
- Problemfri användning kan inte garanteras i alla rekommenderade datormiljöer.

Om du vill redigera de inspelade videofilmerna och stillbilderna måste du installera programvaran på en Windows-dator. Du behöver bara installera programvaran första gången.

1 Kontrollera att videokameran inte är ansluten till datorn.

2 Slå på datorn.

Logga in som administratör för installation.

Innan du installerar programvaran bör du stänga alla program som du eventuellt kör på datorn.

3 Sätt in CD-ROM-skivan i datorns skivenhet.

Installationsfönstret öppnas.



Om fönstret inte visas:

- ① Dubbelklicka på [My Computer] (Om du använder Windows XP klickar du på [Start] och sedan på [My Computer].)
- ② Dubbelklicka på [PICTUREPACKAGE] (skivenhet).
Enhetens namn (t.ex. (E:)) kan variera beroende på dator.

4 Klicka på [Install].



Beroende på vilket operativsystem du använder på datorn kan det hända att ett meddelande visas om att "Förenklad guide" inte kan installeras automatiskt med installationsguiden. I så fall får du kopiera "Förenklad guide" manuellt på datorn med ledning av de instruktioner som du får i meddelandet.

5 Välj språkversion för de program som ska installeras. Klicka sedan på [Next].



6 Klicka på [Next].



7 Läs [License Agreement] och om du godtar licensvillkoren markerar du [I accept the terms of the license agreement] och klickar sedan på [Next].



8 Välj var på hårddisken du vill ha programvaran installerad. Klicka sedan på [Next].



9 Klicka på [Install] i fönstret [Ready to Install the Program].

Installationen av Picture Package börjar.



10 Klicka på [Next] och installera sedan "Förenklad guide" genom att följa instruktionerna på skärmen.

På vissa datorer kan det hända att det här fönstret inte visas. I så fall fortsätter du med steg 11.

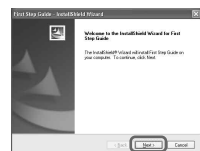

-
- 11** Klicka på [Next] och installera sedan "ImageMixer Easy Step DVD" genom att följa instruktionerna på skärmen.



-
- 12** Om fönstret [Installing Microsoft (R) DirectX(R)] visas, installerar du DirectX 9.0c genom att följa nedanstående steg. Annars fortsätter du med steg 13.

- ① Läs [License Agreement] och klicka sedan på [Next].



- ② Klicka på [Next].



- ③ Klicka på [Finish].



-
- 13** Se till att [Yes, I want to restart my computer now.] är markerat och klicka sedan på [Finish].



Datorn slås av en gång och startar sedan om automatiskt (omstart). Ikonerna för genvägarna till [Picture Package Menu] och [Picture Package destination Folder] (och för "Förenklad guide" om den installerades i steg 10) visas på skrivbordet.



-
- 14** Ta bort den medföljande CD-ROM-skivan från datorns skivenhet.

- Mer information om PicturePackage finns i "För frågor om den här programvaran" (sid. 86).

Använda "Förenklad guide"

Visa "Förenklad guide"

Om du vill visa "Förenklad guide" på datorn rekommenderas du att använda Microsoft Internet Explorer ver. 6.0 eller senare.

Dubbelklicka på ikonen  på skrivbordet.



Du kan även starta genom att välja [Start], [Programs] ([All Programs] för Windows XP), [Picture Package] och [First Step Guide] och sedan starta [First Step Guide].

- Om du vill visa "Förenklad guide" i HTML-format på datorn utan att använda automatisk installation, kopierar du önskad språkmapp från mappen [FirstStepGuide] på CD-ROM-skivan till datorn. Dubbelklicka sedan på [Index.html].
- I följande fall kan du använda "FirstStepGuide.pdf":
 - När du vill skriva ut "Förenklad guide".
 - När "Förenklad guide" inte visas som den ska på grund av inställningarna i webbläsaren, trots att du använder den rekommenderade datormiljön.
 - När HTML-versionen av "Förenklad guide" inte installeras automatiskt.

För frågor om den här programvaran

Pixela supportcenter för användare

Pixelas hemsida

Windows: <http://www.ppackage.com/>

– Nordamerika (Los Angeles) telefon:

+1-213-341-0163

– Europa (Storbritannien) telefon:

+44-1489-564-764

– Asien (Filippinerna) telefon:

+63-2-438-0090

Om upphovsrätt (copyright)

Musikstycken, ljudinspelningar och annat musikaliskt innehåll från tredje part som du eventuellt hämtar från CD-skivor, Internet eller andra källor ("musikinnehållet") är upphovsrättsskyddade verk som tillhör respektive ägare och skyddas av upphovsrättslagar och andra tillämpliga lagar i respektive land/region. Förutom vad som tillåts enligt gällande lagar, får du inte använda (gäller även, utan begränsning, att kopiera, modifiera, reproducera, ladda upp, överföra eller göra åtkomligt för ett externt nätverk som är tillgängligt för allmänheten, överföra, distribuera, låna ut, licensiera, sälja och publicera) något musikinnehåll utan fullmakt eller medgivande från respektive ägare. Licensieringen av Picture Package från Sony Corporation får inte tolkas som att du fått ett medgivande eller på något sätt fått rätten eller någon form av licens eller annan tillåtelse att använda musikinnehållet.

Felsökning

Om du stöter på problem när du använder videokameran kan du försöka hitta orsaken till problemet med hjälp av följande felsökningsschema. Om problemet kvarstår kopplar du ur strömkällan och kontaktar Sony-återförsäljaren.

Allmänna funktioner/Easy Handycam

Videokameran fungerar inte trots att jag slagit på strömmen.

- Koppla bort nätadaptern från vägguttaget eller ta bort batteriet. Anslut sedan adaptern eller batteriet igen efter ungefär en minut. Om du fortfarande inte kan använda funktionerna trycker du på RESET-knappen (sid. 37) med ett spetsigt föremål. (Om du trycker på RESET-knappen återställs alla inställningar (även tidsinställningen) förutom alternativen i den personliga menyn.)
- Videokamerans temperatur är extremt hög. Stäng av videokameran och ställ den på en sval plats en stund.

Knapparna fungerar inte.

- När du använder Easy Handycam har du bara tillgång till ett begränsat antal knappar. Avbryt Easy Handycam (sid. 27).

Jag kan inte slå på eller stänga av Easy Handycam.

- Du kan inte slå på eller stänga av Easy Handycam under pågående inspelning eller medan det pågår kommunikation med en annan enhet via USB-kabel. Avbryt Easy Handycam (sid. 27).

Inställningarna ändras medan jag använder Easy Handycam.

- En del av videokamerans inställningar återgår till standardinställningarna när du använder Easy Handycam (sid. 27).

[DEMO MODE] startar inte.

- Du kan inte starta demonstrationen om NIGHTSHOT- eller NIGHTSHOT PLUS-omkopplaren är ställd på ON. Ställ NIGHTSHOT- eller NIGHTSHOT PLUS-omkopplaren på OFF (sid. 35).
- Ta ut skivan ur videokameran (sid. 24).

Videokameran vibrerar.

- Skivans kvalitet kan orsaka vibrationer. Det är inte ett tecken på att något är fel.

Jag känner en vibration i handen eller hör ett svagt ljud när jag använder videokameran.

- Det är inte ett tecken på att något är fel.

Ett motorljud hörs periodvis från videokameran.

- Det är inte ett tecken på att något är fel.

Videokameran blir varm när jag använder den en längre tid.

- Det är inte ett tecken på att något är fel. Stäng av videokameran och ställ den på en sval plats en stund.

Batterier/strömkällor

Strömmen slås inte på.

- Batteriet har inte satts in på rätt sätt i videokameran. Sätt in ett uppladdat batteri i videokameran (sid. 17).
- Batteriet är urladdat eller håller på att ta slut. Ladda batteriet (sid. 17).
- Nätdapterns kontakt har tagits bort från vägguttaget. Anslut kontakten till vägguttaget (sid. 17).

Strömmen stängs plötsligt av.

- Strömmen till videokameran stängs automatiskt av när ungefär fem minuter har gått utan att du har använt videokameran (A.SHUT OFF). Ändra inställningen för [A.SHUT OFF] (sid. 69) eller slå på strömmen igen. Du kan också använda nätdaptern.
- Batteriet är urladdat eller håller på att ta slut. Ladda batteriet (sid. 17).

CHG-lampan (uppladdning) lyser inte när batteriet laddas.

- Skjut POWER-omkopplaren uppåt till OFF (CHG) (sid. 17).
- Sätt in batteriet på rätt sätt i videokameran (sid. 17).
- Det finns ingen ström i vägguttaget (sid. 17).
- Batteriet är färdigladdat (sid. 17).

CHG-lampan (uppladdning) blinkar när batteriet laddas.

- Sätt in batteriet på rätt sätt i videokameran (sid. 17). Om problemet kvarstår kopplar du bort nätdaptern från vägguttaget och kontaktar Sony-återförsäljaren. Batteriet kan vara skadat.

Strömmen stängs ofta av, trots att indikatorn för återstående batteritid visar att det finns tillräckligt med ström för att videokameran ska fungera.

- Ett problem har uppstått med indikatorn för återstående batteritid, eller så har batteriet inte laddats tillräckligt. Problemet med indikatorn kan du rätta till genom att ladda upp batteriet igen (sid. 17).

Indikatorn för återstående batteritid visar inte rätt tid.

- Temperaturen i omgivningen är för hög eller för låg. Det är inte ett tecken på att något är fel.
- Batteriet har inte laddats tillräckligt. Ladda upp batteriet helt igen. Om problemet kvarstår bör du byta ut batteriet mot ett nytt (sid. 17).
- Beroende på i vilken miljö du använder videokameran kan det hända att den tid som visas inte stämmer exakt. När du öppnar eller stänger LCD-skärmen tar det ungefär 1 minut innan korrekt återstående batteritid visas.

Batteriet laddas snabbt ur.

- Temperaturen i omgivningen är för hög eller för låg. Det är inte ett tecken på att något är fel.
- Batteriet har inte laddats tillräckligt. Ladda upp batteriet helt igen. Om problemet kvarstår bör du byta ut batteriet mot ett nytt (sid. 17).

Ett problem uppstår när videokameran är ansluten till nätdaptern.

- Slå av strömmen och koppla bort nätdaptern från vägguttaget. Anslut nätdaptern igen.

LCD-skärm/sökare

En okänd bild visas på skärmen.

- Videokameran är i läget [DEMO MODE] (sid. 64). Peka på LCD-skärmen eller sätt in en skiva för att avbryta läget [DEMO MODE].

En okänd indikator visas på skärmen.

- Det kan vara varningsindikatorer eller varningsmeddelanden (sid. 101).

Bilden dröjer kvar på LCD-skärmen.

- Det här orsakas av att du har kopplat bort nätadaptern från vägguttaget eller tagit bort batteriet utan att slå av strömmen först. Det är inte ett tecken på att något är fel.

Jag kan inte stänga av LCD-skärmens bakgrundsbelysning.

- När jag använder Easy Handycam kan jag inte stänga av/slå på LCD-skärmens bakgrundsbelysning med DISP/BATT INFO. Avbryt Easy Handycam (sid. 27).

Knapparna visas inte på pekskärmen.

- Peka lätt på LCD-skärmen.
- Tryck på DISP/BATT INFO på videokameran (eller DISPLAY på fjärrkontrollen) (förutom DCR-DVD92E/DVD602E) (sid. 22, 41).

Knapparna på pekskärmen fungerar inte som de ska eller kan inte användas alls.

- Justera skärmen ([CALIBRATION]) (sid. 110).
- Om du ändrar bildens proportioner ändras även proportionerna på de knappar och indikatorer som visas på pekskärmen (sid. 26, 60).

Bilden i sökaren är inte skarp.

- Fäll ut sökaren (sid. 21).
- Ställ in skärpan med linsjusteringsspaken (sid. 21).

Bilden i sökaren har försvunnit.

- Bilden visas inte i sökaren när LCD-skärmen är öppen. Stäng LCD-skärmen (sid. 21).

Skiva

Skivan kan inte matas ut.

- Kontrollera att strömkällan (batteriet eller nätadaptern) är ansluten på rätt sätt (sid. 17).
- Ta bort batteriet från videokameran och sätt sedan in det igen (sid. 17).
- Sätt in ett uppladdat batteri i videokameran (sid. 17).
- Videokamerans temperatur är extremt hög. Stäng av videokameran och ställ den på en sval plats en stund.
- Det har bildats kondens på skivan. Stäng av videokameran och låt den stå oanvänd i ungefär en timme (sid. 109).
- Färdigställandet avbryts när videokameran stängs av. Slå på videokameran och mata ut skivan när den har färdigställts.

Indikatorn för återstående skivtid visas inte.

- Indikatorn för återstående skivtid visas alltid om du ställer [DISC REMAIN] på [ON] (sid. 68).



Indikatorerna för skivtyp och inspelningsformat på LCD-skärmen är nedtonade.

- Skivan kan ha skapats på en annan videokamera. Du kan spela upp skivan med videokameran, men du kan inte spela in på den.

Inspelning

Mer information finns i ”Justera bilden under inspelning” (sid. 91).

Inga filmer eller stillbilder spelas in när jag trycker på REC START/STOP eller PHOTO.

- Tänd lampan  (film) eller  (stillbild) genom att skjuta POWER-omkopplaren nedåt flera gånger.
- Videokameran spelar in det avsnitt du just har tagit på skivan. Du kan inte trycka på PHOTO när [CAPTURE] eller  visas på LCD-skärmen (sid. 28, 32).
- Det är slut på skivan. Använd en ny skiva eller formatera skivan (endast DVD-RW/DVD+RW, sid. 51).
- DVD-RW-(VIDEO-läge)/DVD+RW-skivan har färdigställts. Skapa en skiva så att du kan spela in fler avsnitt (sid. 50).
- Videokamerans temperatur är extremt hög. Stäng av videokameran och ställ den på en sval plats en stund.
- Det har bildats kondens på skivan. Stäng av videokameran och låt den stå oanvänd i ungefär en timme (sid. 109).

ACCESS-lampan är tänd även när jag avbryter inspelningen.

- Videokameran spelar in det avsnitt som du just har tagit på skivan.

Ljudet från slutaren hörs inte när jag tar stillbilder.

- Ställ [BEEP] på [ON] (sid. 68).

Den externa blixten (tillval) fungerar inte.

- Strömmen till blixten är inte påslagen, eller så sitter inte blixten fast ordentligt.

Den verkliga inspelningstiden för filmen är kortare än den planerade ungefärliga inspelningstiden.

- När du spelar in motiv som rör sig snabbt kan den tillgängliga inspelningstiden förkortas (sid.12, 65).

Inspelningen avbryts.

- Videokamerans temperatur är extremt hög. Stäng av videokameran och ställ den på en sval plats en stund.
- Det har bildats kondens på skivan. Stäng av videokameran och låt den stå oanvänd i ungefär en timme (sid. 109).

Det är en tidsskillnad mellan då jag trycker på REC START/STOP-knappen och när den inspelade filmen startar/stoppar.

- Det kan vara en liten tidsskillnad mellan då du trycker på REC START/STOP-knappen och när inspelningen verkligen startar eller stoppar. Det är inte ett tecken på att något är fel.

Justera bilden under inspelning

Mer information finns i "Inställningsalternativ" (sid. 94).

Den automatiska fokuseringen fungerar inte som den ska.

- Ställ [FOCUS] på [AUTO] (sid. 58).
- Inspegningsförhållandena passar inte för automatisk fokusering. Ställ in fokus manuellt (sid. 58).

[STEADYSHOT] fungerar inte.

- Ställ [STEADYSHOT] på [ON] (sid. 61).
- Det kan hända att [STEADYSHOT] inte fungerar vid överdrivet skakande även om [STEADYSHOT] är ställt på [ON].

Motljusfunktionen fungerar inte.

- Motljusfunktionen avbryts när du ställer [EXPOSURE] på [MANUAL] (sid. 57) eller väljer [SPOT METER] (sid. 56).
- Motljusfunktionen kan inte användas tillsammans med Easy Handycam. Avbryt Easy Handycam (sid. 27).

Ett vertikalt band visas när jag spelar in levande ljus eller elektrisk belysning i mörker.

- Det här orsakas av en allt för stor kontrast mellan motivet och bakgrunden. Det är inte ett tecken på att något är fel.

Ett vertikalt band visas när jag spelar in ljusa motiv.

- Det här fenomenet kallas "smear". Det är inte ett tecken på att något är fel.
-

Små vita, röda, blå eller gröna punkter visas på skärmen.

- Punkterna visas när du spelar in i lägena [SUPER NS], [SUPER NSPLUS] eller [COLOR SLOW S]. Det är inte ett tecken på att något är fel.
-

Bildfärgerna stämmer inte med verkligheten.

- Ställ NIGHTSHOT- eller NIGHTSHOT PLUS-omkopplaren på OFF (sid. 35).
-

Bilden på skärmen är för ljus och motivet visas inte.

- Ställ NIGHTSHOT- eller NIGHTSHOT PLUS-omkopplaren på OFF (sid. 35).
-

Bilden är för mörk och motivet visas inte på skärmen.

- LCD-skärmens bakgrundsbelysning är avstängd. Slå på LCD-skärmens bakgrundsbelysning genom att hålla ned knappen DISP/BATT INFO (sid. 21).
-

Färgerna fladdrar och är inte stabila.

- Det här inträffar när du spelar in i belysning från lysrör eller natrium- eller kvicksilverbågglampor i lägena [PORTRAIT] eller [SPORTS]. I så fall avbryter du [PROGRAM AE] (sid. 56).
-

Svarta band visas när jag filmar en tv- eller datorskärm.

- Ställ [STEADYSHOT] på [OFF] (sid. 61).
-

Fjärrkontroll (förutom DCR-DVD92E/DVD602E)

Den medföljande fjärrkontrollen fungerar inte som den ska.

- Ställ [REMOTE CTRL] på [ON] (sid. 68).
 - Sätt in ett batteri i batterifacket med polerna +/- rättvända, dvs. enligt markeringarna +/-.
 - Ta bort eventuella hinder mellan fjärrkontrollen och fjärrsensorn.
 - Rikta inte fjärrkontrollen mot starka ljuskällor, t.ex. direkt mot solen eller mot ljuset från en storbildsprojektor. Det kan göra att fjärrkontrollen inte fungerar som den ska.
 - Ta bort konversionslinsen (tillval) eftersom det är möjligt att den blockerar fjärrsensorn.
-

En annan DVD-enhet fungerar inte som den ska när jag använder den medföljande fjärrkontrollen.

- Välj ett annat fjärrkontrollläge än DVD 2 på DVD-enheten, eller täck för fjärrsensorn på DVD-enheten med en bit svart papper.

Spela upp en skiva i videokameran

Det går inte att spela upp en skiva.

- Tänd lampan  (uppspelning/redigering) genom att skjuta POWER-omkopplaren nedåt flera gånger.
- Kontrollera skivans kompatibilitet (sid. 13).
- Sätt in en skiva med inspelningssidan mot videokameran (sid. 24).
- Det är inte säkert att det går att spela upp skivor som spelats in med andra enheter i videokameran.

Den uppspelade bilden innehåller störningar

- Torka av skivan med rengöringsduken (medföljer, sid. 5).

”?” visas på en bild på VISUAL INDEX-skärmen.

- Torka av skivan med rengöringsduken (medföljer, sid. 5).
- Det kan ha blivit fel vid inläsningen av informationen. Försök att visa informationen korrekt genom att stänga av och slå på strömmen eller mata ut skivan en gång och sätta tillbaka den igen.

Det hörs inget ljud eller så är ljudet mycket lågt när jag spelar upp en skiva.

- Ställ [MULTI-SOUND] på [STEREO] (sid. 65).
- Vrid upp volymen (sid. 33).
- Ljudet spelas inte upp när LCD-skärmen är stängd. Öppna LCD-skärmen.
- När du spelar in ljud med [MICREF LEVEL] (sid. 66) ställt på [LOW] kan det inspelade ljudet vara svårt att höra.

Spela upp en skiva i andra spelare

Jag kan inte spela upp skivan eller skivan kan inte identifieras.

- Torka av skivan med rengöringsduken (medföljer, sid. 5).
- Färdigställ skivan (sid. 44).
- En skiva som spelats in i VR-läge kan inte spelas upp på en spelare som inte hanterar VR-läge. Kontrollera kompatibiliteten i uppspelningseenhetens bruksanvisning.

Den uppspelade bilden innehåller störningar

- Torka av skivan med rengöringsduken (medföljer, sid. 5).

”?” visas på en bild på DVD-menyn

- Data kanske inte kunde hämtas när skivan färdigställdes. DVD-menyn kan visas korrekt för en DVD-RW (VIDEO-läge)/DVD+RW när du gör skivan tillgänglig för ytterligare inspelning (sid. 50) och gör om DVD-menyn genom att färdigställa skivan igen.

Uppspelningen fryses en kort stund mellan olika avsnitt.

- Bilden kan frysas en kort stund mellan de olika avsnitten beroende på vilken DVD-enhet du använder.

Uppspelningen går inte till föregående avsnitt när du trycker på **◀◀**.

- Om uppspelningen sträcker sig över två titlar som filmats automatiskt av videokameran när du trycker på **◀◀** kan det hända att uppspelningen inte går till föregående avsnitt. Välj önskat avsnitt på menyskärmen. Mer information finns i bruksanvisningen till uppspelningsenheten.

Inställningsalternativ

Alternativen i Setup-menyn är nedtonade.

- Du kan inte välja nedtonade alternativ i det aktuella läget.

Jag kan inte använda [PROGRAM AE].

- Du kan inte använda [PROGRAM AE] samtidigt som du använder:
 - NightShot/NightShot plus
 - [SUPER NS] eller [SUPER NSPLUS]
 - [COLOR SLOW S]
 - [OLD MOVIE]
- [Du kan inte använda [SPORTS] (sportläge) när POWER-omkopplaren är ställd på  (stillbild).]

Jag kan inte använda [SPOT METER].

- Du kan inte använda [SPOT METER] samtidigt som du använder:
 - NightShot/NightShot plus
 - [SUPER NS] eller [SUPER NSPLUS]
 - [COLOR SLOW S]
- Om du väljer [PROGRAM AE] ställs [SPOT METER] automatiskt på [AUTO].

Jag kan inte använda [EXPOSURE].

- Du kan inte använda [EXPOSURE] samtidigt som du använder:
 - NightShot/NightShot plus
 - [SUPER NS] eller [SUPER NSPLUS]
 - [COLOR SLOW S]
- Om du väljer [PROGRAM AE] ställs [EXPOSURE] automatiskt på [AUTO].

Jag kan inte använda [WHITE BAL.].

- Du kan inte använda [WHITE BAL.] samtidigt som du använder:
 - NightShot/NightShot plus
 - [SUPER NS] eller [SUPER NSPLUS]
 - [COLOR SLOW S]

Jag kan inte använda [SPOT FOCUS].

- Du kan inte använda [SPOT FOCUS] samtidigt som du använder [PROGRAM AE].

Jag kan inte använda [SUPER NS] eller [SUPER NSPLUS].

- NIGHTSHOT- eller NIGHTSHOT PLUS-omkopplaren är inte ställd på ON.
- Du kan inte använda [SUPER NS] eller [SUPER NSPLUS] samtidigt som du använder:
 - [FADER]
 - [D. EFFECT]

[COLOR SLOW S] fungerar inte på rätt sätt.

- Det är inte säkert att [COLOR SLOW S] fungerar på rätt sätt i totalt mörker. Använd NightShot plus eller [SUPER NSPLUS] eller [SUPER NSPLUS].
- Du kan inte använda [COLOR SLOW S] samtidigt som du använder:
 - [FADER]
 - [D. EFFECT]
 - [PROGRAM AE]
 - [EXPOSURE]
 - [SPOT METER]
- Du kan inte använda [COLOR SLOW S] om NIGHTSHOT- eller NIGHTSHOT PLUS-omkopplaren är ställd på ON.

Jag kan inte använda [SELF TIMER].

- Du kan inte använda [SELF TIMER] samtidigt som du använder [FADER].

Jag kan inte använda [FADER].

- Du kan inte använda [FADER] samtidigt som du använder:
 - [SUPER NS] eller [SUPER NSPLUS]
 - [COLOR SLOW S]
 - [D. EFFECT]

Jag kan inte använda [D.EFFECT].

- Du kan inte använda [D. EFFECT] samtidigt som du använder:
 - [SUPER NS] eller [SUPER NSPLUS]
 - [COLOR SLOW S]
 - [FADER]
- Du kan inte använda [OLD MOVIE] samtidigt som du använder:
 - [PROGRAM AE]
 - [PICT. EFFECT]
 - [WIDE SELECT] (DCR-DVD92E/DVD602E/DVD653E)

Felsökning (fortsättning)



Jag kan inte använda [PICT.EFFECT].

- Du kan inte använda [PICT.EFFECT] samtidigt som du använder [OLD MOVIE].

Jag kan inte visa [SUR MONITOR].

- Du kan inte visa [SUR MONITOR] om du spelar inte spelar in med 5.1-kanals surroundljud, eller samtidigt som du använder [FADER].

Jag kan inte ställa in [LCD BL LEVEL].

- Du kan inte ställa in [LCD BL LEVEL] när strömförsörjningen kommer från nätadaptern eller när du riktar LCD-panelen utåt när POWER-omkopplaren är ställd på  (film) eller  (stillbild).

Redigering (DVD-RW:VR-läge)

Det går inte att redigera.

- Det finns inga inspelade bilder på skivan.
- Det går inte att redigera på grund av bildens kvalitet.
- Du kan inte redigera en bild som är skyddad på en annan enhet.

Det går inte att lägga till avsnitt i spellistan.

- Skivan är full eller så är de tillagda avsnitten fler än 999. Ta bort avsnitt som du inte vill ha kvar eller registrera alla stillbilder genom att konvertera dem till en film (sid. 76).

Det går inte att dela upp en film

- En film som är för kort kan inte delas upp.
- En film som är märkt med  kan inte delas upp (sid. 72, 76).
- En film som är skyddad på en annan enhet kan inte delas upp.

Det går inte att ta bort ett avsnitt.

- Ett avsnitt som är skyddat på en annan enhet går inte att ta bort.

Kopiering/anslutning till andra enheter

Bilder från anslutna enheter visas inte på LCD-skärmen eller i sökaren.

- Peka på  → [REC CTRL] (förutom DCR-DVD92E/DVD202E/DVD602E) (sid. 80).

Jag kan inte zooma bilderna från anslutna enheter.

- Du kan inte zooma avsnitt som tas emot från den andra enheten till videokameran.

Det hörs inget ljud när jag spelar upp en skiva.

- Det hörs inget ljud om du bara ansluter enheten via S VIDEO-kontakten. Anslut de vita och röda kontaktarna på ljud- och bildkabeln också (sid. 78).

Jag kan inte få kopieringen att fungera rätt när jag använder ljud- och bildkabeln.

- Ställ [DISP OUTPUT] på [LCD PANEL] (sid. 68).
- Ljud- och bildkabeln är inte korrekt ansluten. Kontrollera att ljud- och bildkabeln sitter i rätt kontakt, det vill säga är ansluten till utgången på den enhet som du kopierar filmen från, eller till ingången på den andra enheten om du kopierar en film från videokameran.

Övrigt

Det går inte att färdigställa en skiva.

- Batteriet tar slut mitt i färdigställningen. Använd en nätdapter.
- Skivan har redan färdigställts. Om du använder en DVD-RW (VIDEO-läge)/DVD+RW-skiva följer du proceduren för att spela in ytterligare material på skivan (sid. 50).

Jag kan inte redigera eller göra fler inspelningar på en skiva med andra enheter.

- Det är inte säkert att du kan redigera en skiva som spelats in med videokameran på en annan enhet.

Skivtiteln kan inte ändras.

- Du kan inte spela in en skivtitel på en färdigställd DVD-R-skiva.
- Skivan har redan färdigställts. Om du använder en DVD-RW (VIDEO-läge)/DVD+RW-skiva följer du proceduren för att spela in ytterligare material på skivan (sid. 50).
- Det är inte säkert att det går att ändra skivtiteln med videokameran om skivtiteln har skapats med en annan enhet.

Det går inte att skapa en Photomovie.

- Det finns inga stillbilder.
- Det kan finnas många stillbilder på en skiva och den återstående skivkapaciteten är låg. Ta bort bilder som du inte behöver ha kvar från skivan (sid. 72).

Melodin eller ljudsignalen hörs i fem sekunder.

- Videokamerans temperatur är extremt hög. Stäng av videokameran och ställ den på en sval plats en stund.
- Det har bildats kondens på skivan. Stäng av videokameran och låt den stå oanvänd i ungefär en timme (sid. 109).
- Det har inträffat fel i videokameran. Ta ur skivan, sätt tillbaka den igen och se om kameran går att använda.

Ansluta till en dator (förutom DCR-DVD92E/DVD202E/DVD602E)

Datorn identifierar inte videokameran.

- Installera programvaran Picture Package (sid. 82).
- Koppla bort kabeln från datorn och videokameran och anslut den sedan igen ordentligt.
- Koppla bort eventuella USB-enheter, förutom tangentbordet, musen och videokameran från datorn.
- Koppla bort kabeln från datorn och videokameran, starta om datorn och gör om anslutningen igen på rätt sätt.
- Kontrollera att USB-drivrutinen är installerad på rätt sätt med nedanstående procedur.

För Windows XP

- 1 Klicka på [Start] och sedan på [Control Panel].
- 2 Klicka på [Performance and Maintenance] och sedan på [System].
Fönstret [System Properties] visas.
- 3 Klicka på fliken [Hardware].
- 4 Klicka på [Device Manager].
Fönstret [Device Manager] visas.
- 5 Se till att [SONY DDX-C1000 USB Device] visas i [DVD/CD-ROM drives], [Generic volume] i [Storage volumes] och [USB Mass Storage Device] i [Universal Serial Bus controllers].
När alla enheter visas är USB-drivrutinen installerad på rätt sätt. Om någon av enheterna inte visas installerar du USB-drivrutinen.

- ① Sätt in den medföljande CD-ROM-skivan i datorns skivenhet.
- ② Dubbelklicka på [My Computer].
- ③ Högerklicka på ikonen [PICTUREPACKAGE] (skivenhet)* och klicka sedan på [Open].
*Enhetens namn (t.ex. (E:)) kan variera beroende på dator.
- ④ Dubbelklicka på [Driver] → [Setup.exe].

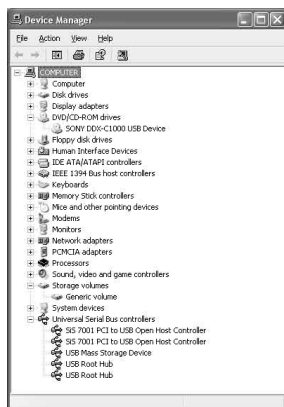

För Windows 2000

- 1 Klicka på [Start], [Settings] och sedan på [Control Panel].
- 2 Klicka på [System].
Fönstret [System Properties] visas.
- 3 Klicka på fliken [Hardware].
- 4 Klicka på [Device Manager].
Fönstret [Device Manager] visas.
- 5 Se till att [SONY DDX-C1000 USB Device] visas i [DVD/CD-ROM drives], [Generic volume] i [Storage volumes] och [USB Mass Storage Device] i [Universal Serial Bus controllers].
När alla enheter visas är USB-drivrutinen installerad på rätt sätt. Om någon av enheterna inte visas installerar du USB-drivrutinen.
 - ① Sätt in den medföljande CD-ROM-skivan i datorns skivenhet.
 - ② Dubbelklicka på [My Computer].
 - ③ Högerklicka på ikonen [PICTUREPACKAGE] (skivenhet)* och klicka sedan på [Open].
*Enhetens namn (t.ex. (E:)) kan variera beroende på dator.
 - ④ Dubbelklicka på [Driver] → [Setup.exe].

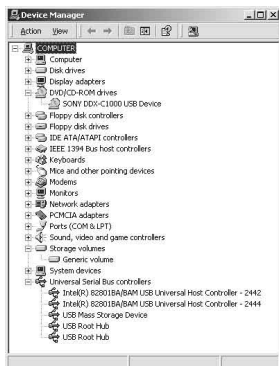

Ett felmeddelande visas när jag sätter in den medföljande CD-ROM-skivan i datorn.

- Ställ in bildskärmen så här:
 - Windows: minst 800 × 600 bildpunkter, High Color (16 bitar, 65 000 färger) eller mer

Det går inte att använda den medföljande CD-ROM-skivan på en Macintosh-dator.

- Den medföljande CD-ROM-skivan är inte kompatibel med en Macintosh-dator.

[Cannot start Easy Handycam with USB connected] eller [Cannot cancel Easy Handycam with USB connected] visas på videokamerans skärm.

- Du kan varken starta eller avbryta Easy Handycam så länge USB-kabeln är ansluten. Koppla först bort USB-kabeln från videokameran.
-

Jag kan inte överföra bildinformation från videokameran till datorn.

- Ställ [USB SPEED] på [FULL SPEED] i inställningsalternativen.
-

Bilderna eller ljudet i videokameran spelas inte upp på rätt sätt.

- Om du ansluter videokameran till en dator som inte kan hantera Hi-speed USB (USB 2.0) är det inte säkert att uppspelningen fungerar på rätt sätt. Det påverkar dock inte bilderna och ljudet som överförs till datorn.
 - Om du ställer [USB SPEED] på [FULL SPEED] är det inte säkert att uppspelningen fungerar på rätt sätt. Det påverkar dock inte bilderna och ljudet som överförs till datorn.
 - På vissa datorer kan det hända att den uppspelade bilden eller ljudet stoppar tillfälligt, men det påverkar inte bilderna och ljudet som överförs till datorn.
-

Det går inte att skriva information från datorn till en skiva i videokameran med USB-kabeln.

- Videokameran kan inte hantera skivan. Använd en skiva som videokameran kan hantera (sid. 13).
 - Du kan inte skriva information från något annat än Picture Package till en skiva i videokameran.
-

Programvaran Picture Package fungerar inte som den ska.

- Stäng Picture Package och starta sedan om datorn.
-

Ett felmeddelande visas när jag använder Picture Package.

- Stäng först Picture Package, skjut sedan POWER-omkopplaren på videokameran så att en annan lampa tänds.
-

"Förenklad guide" visas inte på rätt sätt.

- Information finns i PDF-filen för "Förenklad guide" (FirstStepGuide.pdf). Information om hur du kopierar pdf-filen finns på sidan 86.

Varningsindikatorer och varningsmeddelanden

Teckenfönster för självdiagnos/ varningsindikatorer

Om indikatorer visas på LCD-skärmen eller i sökaren kontrollerar du följande: Vissa symptom kan du åtgärda själv. Om problemet kvarstår även efter det att du har gjort några försök att åtgärda det, kontaktar du din Sony-återförsäljare eller närmaste auktoriserade Sony-serviceverkstad.

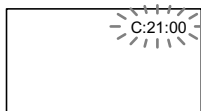

C: (eller E): □□:□□ (självdiagnoskod)

C:04:□□

- Du använder ett batteri som inte är av typen "InfoLITHIUM". Använd ett "InfoLITHIUM"-batteri (sid. 107).

C:13:□□

- Det är fel på skivan. Använd en skiva som videokameran kan hantera (sid. 13).
- Skivan är smutsig eller har repor. Torka av skivan med den medföljande rengöringsduken.

C:21:□□

- Det har bildats kondens på skivan. Stäng av videokameran och låt den stå oanvänd i ungefär en timme (sid. 109).

C:32:□□

- Andra symptom än de som beskrivits ovan har inträffat. Ta ur skivan, sätt tillbaka den igen och se om kameran går att använda.
- Koppla bort strömkällan. Koppla in den igen och använd videokameran igen.

E:20:□□ / **E:31:**□□ / **E:40:**□□ /
E:61:□□ / **E:62:**□□ / **E:91:**□□ /
E:94:□□

- Ett fel som du inte kan åtgärda har inträffat. Kontakta din Sony-återförsäljare eller en auktoriserad Sony-serviceverkstad. Informera dem om den femsiffriga koden som börjar med bokstaven "E".

100-1001 (Varningsindikator som gäller filer)

Blinkar långsamt



- Filen är skadad.
- Filen kan inte läsas.

(Varningsindikator som gäller skivan)

Blinkar långsamt

- Det finns ingen skiva i videokameran.*
- Mindre än fem minuter återstår för filminspelning.
- Färre än 30 bilder får plats på det som återstår av skivan.

Blinkar snabbt

- Det finns en oidentifierbar skiva i videokameran.*
- En färdigställd DVD-RW (VIDEO-läge) eller DVD+RW sitter i videokameran när du skjuter POWER-omkopplaren nedåt flera gånger för att tända  (film) eller  (stillbild)*.
- Skivan är full.*
- Det finns en skiva som inte kan läsas eller skrivs över i videokameran, t.ex. sitter den enkelsidiga skivan åt fel håll.
- Det finns en skiva som spelats in med ett annat tv-färgsystem i videokameran.*

Du måste ta ut skivan*

Blinkar snabbt

- Det finns en oidentifierbar skiva i videokameran.
- Skivan är full.
- Det kan vara fel på skivenheten i videokameran.

(Varningsindikator för låg batterinivå)

Blinkar långsamt

- Batteriet är nästan urladdat.
- Beroende på användning, miljö och batteriets kondition, kan det hända att  -indikatorn blinkar trots att det finns ungefär 20 minuters användningstid kvar.

(Varning för kondensbildning)*

Blinkar snabbt

- Det har bildats kondens på skivan. Stäng av videokameran och låt den stå oanvänd i en timme.

(Varning för hög temperatur)

Blinkar långsamt

- Videokamerans temperatur stiger.

Blinkar snabbt

- Videokamerans temperatur är extremt hög.* Stäng av videokameran och ställ den på en sval plats en stund.

(Varningsindikator som gäller blixten)*

Blinkar långsamt

- Laddning pågår.

Blinkar snabbt

- Det är något fel på blixten.

* En melodi hörs när varningsindikatorerna visas på skärmen (sid. 68).

Beskrivning av varningsmeddelanden

Om meddelanden visas på skärmen följer du instruktionerna.

Batteri

Use the InfoLITHIUM battery pack (sid. 107).

Battery level is low (sid. 17, 107).

Old Battery Use a new one (sid. 107).

Enhet

 **Drive error Turn on power again**

- Det kan vara fel på skivenheten. Stäng av strömmen och slå på den igen.

Kondensbildning

 **Moisture condensation Turn off for 1H**

 **Cannot open Try later**

Skiva

 **Recording Disable**

 **Cannot open Try later**

  **Recording disabled**

- Ett fel har inträffat på skivan och den kan inte användas.

 **Disc movie area full Cannot record movies**

- Ta bort avsnitt som du inte behöver ha kvar (sid. 72).

Scene number full

- Ta bort avsnitt som du inte behöver ha kvar (sid. 72).

▲ Disc full Cannot record

- Ta bort avsnitt som du inte behöver ha kvar (sid. 72).

Movie recording disabled

- Det går inte att spela in filmer på grund av vissa begränsningar på skivan. Eventuellt kan du spela in stillbilder.

Still recording disabled

- Det går inte att spela in stillbilder på grund av vissa begränsningar på skivan. Eventuellt kan du spela in filmer.

Playback prohibited

- Du försöker spela upp en skiva som videokameran inte kan hantera.

▲ Disc finalized Cannot record on disc

- Du kan inte spela in på en färdigställd DVD-R-skiva. Använd en ny skiva.

▲ Need to unfinalize

- Om du vill spela in på den färdigställda DVD-RW-skivan (VIDEO-läge) måste du ta bort färdigställandet (sid. 50).

▲ Disc error Remove disc

- Videokameran kan inte hantera skivan. Skivan kan inte identifieras på grund av fel, t.ex. repor, eller skivan sitter fel.

▲ Format error

- Skivan har spelats in med en annan formatkod än den videokameran har. Om du formaterar skivan kan du kanske använda den med videokameran (endast DVD-RW/DVD+RW) (sid. 51).

Access error

- Ett fel inträffade när informationen lästes in till eller från skivan.

Data error

- Ett fel inträffade när informationen lästes in till eller från skivan.

■ Blixt

Charging... Cannot record still images

- Du försöker spela in en stillbild samtidigt som blixten laddas upp.

The strobe cannot charge Not available

- Ett fel har inträffat med strobe-effekten och uppladdningen har avbrutits.

■ Linsskydd

Lens cover not fully open Turn power off then on

Lens cover is not closed Turn the power off once

■ Easy Handycam

Cannot start Easy Handycam Cannot cancel Easy Handycam (sid. 27)

Cannot start Easy Handycam with USB connected (sid. 27)

Cannot cancel Easy Handycam with USB connected (sid. 27)

Invalid during Easy Handycam operation (sid. 27)

No recording in Easy Handycam operation (sid. 27)

- DVD+RW-skivan har färdigställts. Skapa en skiva så att du kan spela in fler avsnitt (sid. 50).

■ Övrigt

Please connect AC adaptor

- Du försöker färdigställa eller formatera en skiva, eller göra en skiva tillgänglig för ytterligare inspelning efter det att du har färdigställt den med låg batterikapacitet. Använd nätadaptern som strömkälla för att förhindra att batteriet tar slut mitt i funktionerna.

Playlist Full

- Du kan inte skapa en spellista med fler än 999 avsnitt.
- Du kan inte lägga till stillbilder i en spellista på grund av att den återstående skivkapaciteten är låg.

Cannot Divide

- Du kan inte dela upp stillbilder som konverterats till en film.
- Du kan inte dela upp en film som är extremt kort.

Data protected

- Skivan har skyddats på en annan enhet.

Copy inhibit

- Du kan inte kopiera avsnitt med kopieringsskyddssignal.

Disc cover open, accidentally Turn on power again

Recovering data Avoid any vibration

- Om informationen skrevs på fel sätt försöker videokameran återställa informationen automatiskt.

Cannot recover data

- Det gick inte att skriva information till skivan. Försök gjordes att återställa informationen, men de misslyckades.

Använda videokameran utomlands

Strömförsörjning

Du kan använda videokameran i vilket land eller vilken region som helst med hjälp av den nätadapter som följer med videokameran, bara spänningen ligger i intervallet 100–240 V växelström (AC), 50/60 Hz.

Om tv-färgsystem

Videokameran är en PAL-systembaserad videokamera. Om du vill visa den uppspelade bilden på en tv måste den vara en PAL-systembaserad tv med en AUDIO/VIDEO-ingång.

System	Används i
NTSC	Bahamas, Bolivia, Centralamerika, Chile, Colombia, Ecuador, Filippinerna, Guyana, Jamaica, Japan, Kanada, Korea, Mexiko, Peru, Surinam, Taiwan, USA, Venezuela m.fl.
PAL	Australien, Belgien, Danmark, Finland, Holland, Hongkong, Italien, Kina, Kuwait, Malaysia, Nya Zeeland, Norge, Polen, Portugal, Schweiz, Singapore, Slovakien, Spanien, Storbritannien, Sverige, Thailand, Tjeckien, Tyskland, Ungern, Österrike m.fl.
PAL - M	Brasilien
PAL - N	Argentina, Paraguay, Uruguay.
SECAM	Bulgarien, Frankrike, Guyana, Iran, Irak, Monaco, Ryssland, Ukraina m.fl.

Använda videokameran utomlands (fortsättning)

Enkel tidsinställning genom att ange tidsskillnaden

När du använder videokameran utomlands kan du ställa klockan på lokal tid genom att helt enkelt ange tidsskillnaden. Ställ in [AREA SET] och [SUMMERTIME] i  TIME/LANGU. (sid. 23).

Karta över tidzoner

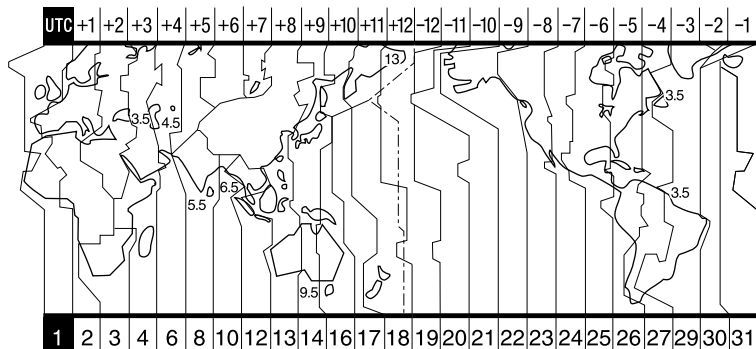

	Tidsskillnad	Områdesinställning
1	GMT	Lisbon, London
2	+01:00	Berlin, Paris
3	+02:00	Helsinki, Cairo
4	+03:00	Moscow, Nairobi
5	+03:30	Tehran
6	+04:00	Abu Dhabi, Baku
7	+04:30	Kabul
8	+05:00	Karachi, Islamabad
9	+05:30	Calcutta, New Delhi
10	+06:00	Almaty, Dhaka
11	+06:30	Rangoon
12	+07:00	Bangkok, Jakarta
13	+08:00	HongKong, Singapore
14	+09:00	Seoul, Tokyo
15	+09:30	Adelaide, Darwin
16	+10:00	Melbourne, Sydney

Områdeskod	Tidsskillnad	Områdesinställning
17	+11:00	Solomon Is.
18	+12:00	Fiji, Wellington
19	- 12:00	Eniwetok, Kwajalein
20	- 11:00	Midway Is., Samoa
21	- 10:00	Hawaii
22	- 09:00	Alaska
23	- 08:00	Los Angeles, Tijuana
24	- 07:00	Denver, Arizona
25	- 06:00	Chicago, MexicoCity
26	- 05:00	New York, Bogota
27	- 04:00	Santiago
28	- 03:30	St. John's
29	- 03:00	Brasilia, Montevideo
30	- 02:00	Fernando de Noronha
31	- 01:00	Azores

Om "InfoLITHIUM"-batterier

Den här enheten är kompatibel med "InfoLITHIUM"-batterier (P-serien). För den här videokameran kan du bara använda batterier av typen "InfoLITHIUM".

"InfoLITHIUM"-batterier i P-serien är märkta med .

Vad är ett "InfoLITHIUM"-batteri?

"InfoLITHIUM"-batterier är litiumjonbatterier med funktioner som gör att de kan utbyta information om drifttillståndet mellan videokameran och en nätadapter/laddare (tillval). "InfoLITHIUM"-batterier kan beräkna strömförbrukningen efter videokamerans aktuella drifttillstånd och visar sedan den återstående batteritiden i minuter.

Ladda batteriet

- Se till att batteriet är laddat innan du använder videokameran.
- Du rekommenderas att ladda upp batteriet i en temperatur mellan 10 °C och 30 °C tills CHG-lampan (uppladdning) slocknar. Om du laddar upp batteriet i en temperatur som ligger utanför det rekommenderade intervallet, är det inte säkert att det laddas upp effektivt.
- När laddningen är klar bör du antingen koppla bort kabeln från videokamerans DC IN-kontakt eller ta ur batteriet.

Hur du använder batteriet effektivt

- Batteriets prestanda minskar när omgivningens temperatur är 10 °C eller lägre, vilket innebär att den tid du kan använda batteriet blir kortare. I så fall kan du försöka utöka användningstiden genom att göra något av följande.
 - Förvara batteriet i fickan, så att det värms upp, och sätt in det i videokameran strax innan du börjar filma.
 - Använd ett högkapacitetsbatteri: NP-FP70/ NP-FP90".

- Om du ofta använder LCD-skärmen eller funktioner som uppspelning eller snabbspolning framåt och bakåt, tar batteriet slut snabbare. Du rekommenderas att använda ett högkapacitetsbatteri: NP-FP70/ NP-FP90".
- Skjut POWER-omkopplaren uppåt till OFF (CHG) när du inte använder videokameran. Det går åt ström även när videokameran är i standbyläge, liksom när uppspelningen är i pausläge.
- Försök att alltid ha med dig laddade batterier så att det räcker till två till tre gånger så lång tid som den planerade inspelningstiden. Gör dessutom provinspelningar på en DVD-RW-/DVD+RW-skiva (tillval) innan du börjar filma.
- Utsätt inte batteriet för vatten. Batteriet är inte vattentätt.
 - Medföljer DCR-DVD403E/DVD803E, tillval för alla modeller utom DCR-DVD403E/ DVD803E.
 - Tillval för alla modeller.

Indikator för återstående batteritid

- Om strömmen slås av, trots att indikatorn för återstående batteritid visar att det finns tillräckligt med ström för att videokameran ska fungera, laddar du upp batteriet igen. Observera att det kan hända att återstående batteritid inte visas med korrekt värde om du använt batteriet en längre tid där det är varmt, om du lämnat det fulladdat eller om du använt det ofta. Betrakta indikatorn för återstående batteritid som en fingervisning om hur länge du kan fortsätta filma.
- Symbolen  som visar att batteriet börjar bli tomt kan ibland börja blinka beroende på driftförhållandena, omgivningstemperaturen och andra omständigheter, trots att det finns ungefär 20 minuter kvar av batteritiden.

Förvaring av batteriet

- Om du inte använder batteriet under en längre tid bör du ladda upp det helt och sedan ladda ur det med hjälp av videokameran en gång per år. På det sättet upprätthåller du batteriets prestanda. Vid förvaring av batteriet tar du bort det från videokameran och förvarar det på en torr och sval plats.
- Om du vill ladda ur batteriet med hjälp av videokameran lämnar du videokameran i standbyläge för inspelning utan någon skiva med [A. SHUT OFF] ställt på [NEVER] i  STANDARD SET i SETUP tills strömmen tar slut (sid. 69).

Batterilivslängd

- Batteriets livslängd är begränsad. Batteriets kapacitet avtar gradvis med tiden och i och med att du använder det. När driftstiden med batteri blir mycket kortare än vanligt, är det antagligen ett tecken på att batteriet håller på att ta slut. Då är det dags att köpa ett nytt batteri.
- Batteriets livslängd varierar beroende på hur det förvaras, efter inspelningsförhållandena och den miljö där batteriet används.

Underhåll och försiktighetsåtgärder

Användning och underhåll

- Använd eller förvara inte videokameran eller tillbehören i följande miljöer.
 - Där det är extremt varmt eller kallt. Utsätt dem aldrig för temperaturer som överstiger 60 °C, t.ex. i direkt solljus, nära ett värmeelement eller i en bil som står parkerad i solen. Det kan orsaka funktionsstörningar och deformera dem.
 - Nära starka magnetfält eller där de utsätts för mekaniska vibrationer. Det kan orsaka funktionsstörningar hos videokameran.
 - Nära starka radiovågor eller strålning. Under sådana förhållanden är det inte säkert att videokameran kan åstadkomma felfria inspelningar.
 - Nära AM-mottagare och videoutrustning. Det finns risk för störningar.
 - På sandstränder eller där det är mycket dammigt. Om sand eller damm kommer in i videokameran kan det orsaka funktionsstörningar. I värsta fall kan det uppstå fel som inte går att reparera.
 - I närheten av fönster eller utomhus, där LCD-skärmen, sökaren eller linsen kan utsättas för direkt solljus. Det skadar sökarens insida eller LCD-skärmen.
 - Där det är mycket fuktigt.
- Driv videokameran med 7,2 V likström (DC) (batteri) eller med 8,4 V likström (DC) (nätagadapter till växelströmsnätet).
- Vare sig du tänker driva videokameran med likström eller växelström bör du använda de tillbehör som anges i den här bruksanvisningen.
- Videokameran får inte bli blöt, av t.ex. regn eller havsvatten. Om videokameran blir blöt kan det leda till funktionsstörningar. I värsta fall kan det uppstå fel som inte går att reparera.
- Om något föremål eller någon vätska råkar hamna inne i videokameran bör du genast koppla bort den från all strömförsörjning och låta en Sony-återförsäljare kontrollera den innan du använder den igen.
- Hantera videokameran varsamt, modifiera den inte och utsätt den inte för stötar, t.ex. genom att slå, tappa eller trampa på den. Var särskilt försiktig med kameranlinsen.
- Låt POWER-omkopplaren vara i läget OFF (CHG) när du inte använder videokameran.
- Linda aldrig in videokameran i t.ex. en handduk när du använder den. Då kan kameran överhettas.
- Dra i kontakten och inte i kabeln när du kopplar bort nätkabeln.

- Skada inte nätkabeln genom att t.ex. placera något tungt på den.
- Håll metallkontaktarna rena.
- Håll fjärrkontroll och knappcellsbatterier utom räckhåll för barn. Om någon råkar svälja batteriet måste läkare omedelbart uppsökas.
- Om det har läckt batterivätska från batteriet,
 - kontakta du närmaste auktoriserade Sony-serviceverkstad.
 - tvättar du bort den vätska som du eventuellt fått på huden.
 - om du fått batterivätska i ögonen bör du omedelbart skölja med rikligt med vatten och sedan kontakta läkare.

■ När du inte använder videokameran under en längre tid

- Slå på kameran då och då och använd den i ungefär 3 minuter, t.ex. genom att spela upp eller spela in skivor.
- Ta ur skivan ur videokameran.
- Töm batteriet helt och hållet innan du förvarar det.

Kondensbildning

Om du flyttar videokameran direkt från en kall omgivning till en varm plats kan det hända att det bildas kondens (fukt) inne i videokameran, på skivans yta eller på läshuvudet. Det kan leda till funktionsstörningar. Om det finns fukt inuti videokameran visas [☒ Moisture condensation Turn off for 1H] eller [☒ Cannot open Try later]. Varningen visas inte om kondens bildas på linsen.

■ Om det har bildats kondens i kameran

Stäng av videokameran och använd den inte på ungefär en timme.

■ Om kondensbildning

Kondens kan bildas när du tar videokameran från en kall till en varm plats (eller tvärtom), liksom när du använder videokameran där det är fuktigt. Här är några exempel på sådana situationer:

- Du tar med dig videokameran från en skidbacke och in i ett uppvärmt rum.
- Du tar med dig videokameran från en luftkonditionerad bil eller ett svalt rum till värmen utomhus.

Underhåll och försiktighetsåtgärder (fortsättning)

- Du använder videokameran när det nyss har regnat.
- Du använder videokameran där det är varmt och fuktigt.

■ Hur du förhindrar kondensbildning

Om du tänker ta med dig videokameran från en kall till en varm plats bör du först placera den i en plastpåse som du stänger till ordentligt. Du kan ta ut videokameran ur plastpåsen när innehållet i plastpåsen har antagit samma temperatur som omgivningen (det brukar ta ungefär en timme).

Om LCD-skärmen

- Tryck inte hårt på LCD-skärmen. Suddighet uppstår och det kan orsaka funktionsstörningar hos videokameran.
- Om du använder videokameran i kyla kan det hända att bilderna på LCD-skärmen "släpar efter". Det är inte ett tecken på att något är fel.
- När du använder videokameran kan baksidan av LCD-skärmen bli varm. Det är inte ett tecken på att något är fel.



■ Rengöring av LCD-skärmen

Om LCD-skärmen blivit smutsig av fingeravtryck eller damm torkar du av den med rengöringsduken (medföljer). När du använder rengöringssetet LCD Cleaning Kit (tillval) ska du vara försiktig så att du inte håller rengöringsvätskan direkt på LCD-skärmen. Använd vätskan för att fukta rengöringspapperet.

■ Om kalibrering av LCD-skärmen (CALIBRATION)

Det kan inträffa att knapparna på pekskärmen inte fungerar som de ska. I så fall utför du nedanstående procedur. Du bör ansluta videokameran till vägguttaget med den medföljande nätadaptern när du utför proceduren.

- ① Tänd lampan  (uppspelning/redigering) genom att skjuta POWER-omkopplaren nedåt.
- ② Koppla bort eventuella kablar från videokameran, förutom den till nätadaptern, och ta sedan ut skivan ur videokameran.

- ③ Peka på  → [SETUP] →  STANDARD SET → [CALIBRATION] → .
- Skärmen ändras till proportionerna 16:9 när du använder inställningen 4:3 (DCR-DVD202E/DVD203E/DVD403E/DVD703E/DVD803E).

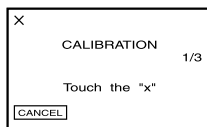

- ④ Peka på "x" på skärmen med ett tunt föremål. Positionen för "x" ändras. Om du vill avbryta proceduren pekar du på [CANCEL].

Om du inte tryckte på rätt punkt gör du om kalibreringen.

- Använd inte något spetsigt verktyg när du kalibrerar LCD-skärmen. Det kan skada skärmens yta.
- Du kan inte kalibrera LCD-skärmen om den är vriden eller vänd utåt.

Om kamerahusets skötsel

- Om kamerahuset blir smutsigt kan du rengöra det med en mjuk duk, lätt fuktad med vatten och sedan torka det torrt med en mjuk, torr duk.
- Tänk på följande för att undvika att skada ytbehandlingen:
 - Använd inte kemikalier, t.ex. thinner, bensin, alkohol, kemikaliebehandlade dukar, myggsmedel och insektsmedel.
 - Hantera inte videokameran med rester av ovanstående ämnen på händerna.
 - Låt inte kamerahuset vara i kontakt med gummi- eller vinylföremål under en längre tid.

Om läshuvudet

- Vidrör inte linsen inne i skivfacket. Håll locket till skivfacket stängt och öppna det bara när du sätter in eller tar ur en skiva. På så sätt undviker du att damm kommer in i videokameran.
- Om videokameran inte fungerar på grund av att läshuvudet är smutsigt rengör du den med ett blåsverktyg (medföljer ej). Vidrör inte läshuvudet direkt under rengöringen eftersom det kan orsaka funktionsstörningar hos videokameran.

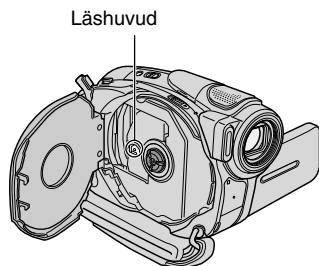

Hur du sköter och förvarar kameranlinsen

- Torka av linsens yta med en mjuk duk i följande fall:
 - När det har kommit fingeravtryck på linsytan.
 - När det är varmt och fuktigt.
 - När linsen utsätts för salthaltig luft, t.ex. i närheten av havet.
- Förvara linsen på en välventilerad plats; en plats som varken är smutsig eller dammig.
- Förhindra mögelbildning genom att periodvis rengöra linsen på det sätt som beskrivs ovan. Du rekommenderas att använda videokameran minst en gång per månad; på det sättet kan du bevara kameran i gott skick under lång tid.

Uppladdning av det förinstallerade uppladdningsbara batteriet

Videokameran har ett förinstallerat återuppladdningsbart batteri så att datum, tid och andra inställningar kan bevaras i minnet även när POWER-omkopplaren är ställd på OFF (CHG). Det förinstallerade återuppladdningsbara batteriet laddas alltid upp när du använder videokameran, men det laddas gradvis ur om du inte använder videokameran. Det återuppladdningsbara batteriet laddas ur helt om du inte använt kameran under **ungefär 3 månader**. Att det förinstallerade uppladdningsbara batteriet är urladdat påverkar inte kamerans funktioner så länge som du inte spelar in datumet.

■ Procedurer

Anslut videokameran till vägguttaget med nätadaptern som medföljer videokameran. Lämna videokameran med POWER-omkopplaren avstängd i mer än ett dygn.

Byta batteri i fjärrkontrollen (förutom DCR-DVD92E/DVD602E)

- ① Tryck på spärren samtidigt som du trycker in nageln i skåran och drar ut batterifacket.
- ② Sätt in ett nytt batteri med pluspolen (+) vänd uppåt.
- ③ Skjut tillbaka batterifacket i fjärrkontrollen tills det klickar på plats.

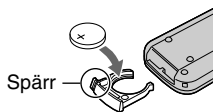

VARNING!

Batteriet kan explodera om du hanterar det fel. Ladda inte upp, plocka isär eller elda upp det.

VARNING

Explosionsfara vid felaktigt batteribyte. Använt samma batterityp eller en motsvarande typ som rekommenderas av apparattillverkaren. Kassera använt batteri enligt fabrikantens instruktion.

- Fjärrkontrollen drivs med ett litiumbatteri av knappcellstyp (CR2025). Använd inga andra batterier än CR2025.
- När litiumbatteriet börjar bli svagt, är det möjligt att fjärrkontrollens räckvidd minskar eller så fungerar inte fjärrkontrollen som den ska. I så fall byter du ut batteriet mot ett nytt litiumbatteri av typen Sony CR2025. Om du använder ett annat batteri finns det risk för brand eller explosion.

Använda greppremmen som handlovsrem

Så här kan du bära videokameran.

- 1 Öppna kroken och spännet för handkudden (1) och ta bort den från ringen (2).

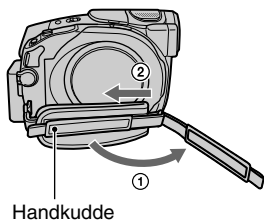

- 2 Flytta handkudden helt åt höger (1) och stäng sedan kroken och spännet igen (2).

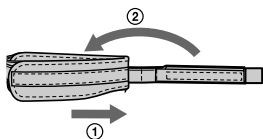

- 3 Använd greppremmen som handlovsrem som bilden visar.

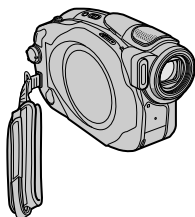

Fästa axelremmen

Du kan fästa axelremmen i kroken till axelremmen.

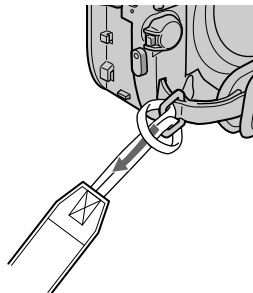

Tekniska data

System

Bild-komprimerings-format	MPEG2/JPEG (stillbilder)		
Ljud-komprimerings-format	DCR-DVD92E/DVD602E Dolby Digital 2-kanals Dolby Digital Stereo Creator		
Videosignal	DCR-DVD202E/DVD203E/ DVD403E/DVD653E/ DVD703E/DVD803E Dolby Digital 2/5.1-kanals Dolby Digital 5.1 Creator	Lins	DCR-DVD92E/DVD602E/ DVD653E: Carl Zeiss Vario-Tessar Filterdiameter: 30 mm Optisk: 20x, Digital: 40x, 800x F = 1,8–3,1
Användbara skivor	8 cm DVD-R/DVD-RW/ DVD+RW		DCR-DVD202E/DVD203E/ DVD703E: Carl Zeiss Vario-Tessar Filterdiameter: 30 mm Optisk: 12x, Digital: 24x, 480x F = 1,8–2,5
Inspelnings-format	Film DVD-R: DVD-VIDEO DVD-RW: DVD-VIDEO (VIDEO-läge), DVD-inspelning (VR-läge) DVD+RW: DVD+RW Video		DCR-DVD403E/DVD803E: Carl Zeiss Vario-Sonnar T [†] Filterdiameter: 30 mm Optisk: 10x, Digital: 20x, 120x F = 1,8–2,9
Inspelnings-/uppspelningstid	Stillbilder Exif [†] ver. 2.2 HQ: Ca. 20 min SP: Ca. 30 min LP: Ca. 60 min	Brännvidd	DCR-DVD92E/DVD602E/ DVD653E f = 2,3–46 mm Vid konvertering till en 35 mm stillbildskamera För filmer: 44–880 mm För stillbilder: 44–880 mm
Sökare	Elektronisk sökare DCR-DVD92E/DVD602E: svartvit DCR-DVD202E/DVD203E/ DVD403E/DVD653E/ DVD703E/DVD803E: färg		DCR-DVD202E/DVD203E/ DVD703E f = 3,0–36 mm Vid konvertering till en 35 mm stillbildskamera För filmer: 46–628,5 mm (16:9-läge) ² 48–576 mm (4:3-läge) För stillbilder: 40–480 mm
Bildenhet	DCR-DVD92E/DVD602E/ DVD653E 3 mm (1/6-typ) CCD (Charge Coupled Device) Totalt: Ca. 800 000 bildpunkter Effektivt (film): Ca. 400 000 bildpunkter Effektivt (stillbilder): Ca. 400 000 bildpunkter DCR-DVD202E/DVD203E/ DVD703E 3,27 mm (1/5,5-typ) CCD (Charge Coupled Device) Totalt: Ca. 1 070 000 bildpunkter Effektivt (film): Ca. 690 000 bildpunkter Effektivt (stillbilder): Ca. 1 000 000 bildpunkter		DCR-DVD403E/DVD803E 5,1–51 mm

	Vid konvertering till en 35 mm stillbildskamera För filmer: 42,8–495 mm (16:9-läge) ² 45–450 mm (4:3-läge) För stillbilder: 37–370 mm
Färgtemperatur	[AUTO], [ONE PUSH], [INDOOR] (3 200 K), [OUTDOOR] (5 800 K)
Minsta belysning	DCR-DVD92E/DVD403E/ DVD602E/DVD653E/ DVD803E 5 lx (lux) (F1,8) 0 lx (lux) (i NightShot/ NightShot plus-funktionen) ³ DCR-DVD202E/DVD203E/ DVD703E: 7 lx (lux) (F 1,8) 0 lx (lux) (i NightShot plus-funktionen) ³

¹”Exif” är ett filformat för stillbilder som tagits fram av JEITA (Japan Electronics and Information Technology Industries Association). Filer i detta format innehåller tilläggsinformation som t.ex. vilka inställningar på videokameran som användes vid inspelningstillfället.

²I 16:9-läge är siffrorna för brännvidd verkliga siffror som kommer från vidvinkelbildpunkten.

³Motiv, som inte kan ses på grund av mörker, kan fotograferas med infraröd belysning.

- Tillverkad under licens från Dolby Laboratories.

Ingångar/utgångar

DCR-DVD92E/DVD202E/DVD602E

Utgång för ljud/video	Anslutning med 10 stift Videosignal: 1 Vp-p, 75Ω; (ohm), obalanserad Luminanssignal: 1 Vp-p, 75Ω; (ohm), obalanserad Krominanssignal: 0,3 Vp-p, 75Ω; (ohm), obalanserad Ljudsignal: 327 mV (vid en laddningsimpedans på 47 kΩ; (kohm)), utimpedans mindre än 2,2 kΩ; (kohm)
REMOTE-kontakt	Stereominikontakt (Ø 2,5 mm)

DCR-DVD203E/DVD403E/DVD653E/ DVD703E/DVD803E

Ljud- och bildutgång	Anslutning med 10 stift Automatisk in/ut-omkoppling Videosignal: 1 Vp-p, 75Ω; (ohm), obalanserad Luminanssignal: 1 Vp-p, 75Ω; (ohm), obalanserad Krominanssignal: 0,3 Vp-p, 75Ω; (ohm), obalanserad Ljudsignal: 327 mV (vid en laddningsimpedans på 47 kΩ; (kohm)), inimpedans mer än 47 kΩ; (kohm), utimpedans mindre än 2,2 kΩ; (kohm)
USB-kontakt	mini-B
REMOTE-kontakt	Stereominikontakt (Ø 2,5 mm)

LCD-skärm

Bild	DCR-DVD92E/DVD602E/ DVD653E: 6,2 cm (2,5-typ) DCR-DVD202E/DVD203E/ DVD403E/DVD703E/ DVD803E: 6,9 cm (2,7-typ, bildproportion 16:9)
Totalt antal bildpunkter	123 200 (560 × 220)

Allmänt

Ström- försörjning	7,2 V (batteri) 8,4 V (nätdapter)
Medelvärde för energiförbrukning (med batteri) batteri)	Vid kamerainspelning med LCD DCR-DVD92E/DVD602E: 3,4W DCR-DVD653E: 3,4W DCR-DVD202E/DVD203E/ DVD703E: 3,5W DCR-DVD403E/DVD803E: 4,7W Sökare DCR-DVD92E/DVD602E: 3,0W DCR-DVD653E: 3,0W DCR-DVD202E/DVD203E/ DVD703E: 3,0W DCR-DVD403E/DVD803E: 4,3W

Tekniska data (fortsättning)

Drifttemperatur	0 °C till + 40 °C
Förvarings-temperatur	-20 °C till +60 °C
Storlek (Ca.)	DCR-DVD92E/DVD202E/ DVD203E/DVD602E/ DVD653E/DVD703E: 57 × 87 × 131 mm (b × h × d)
Vikt (Ca.)	DCR-DVD403E/DVD803E 62 × 93 × 133 mm (b × h × d)
	DCR-DVD92E/DVD202E/ DVD203E/DVD602E/ DVD653E/DVD703E: 440 g endast huvudenhet 500 g inklusive det upp- laddningsbara batteriet NP-FP50 och en skiva
	DCR-DVD403E/DVD803E 520 g endast huvudenhet 620 g inklusive det uppladdningsbara batteriet NP-FP70 och en skiva
Medföljande tillbehör	Se sidan 16.

Nätadapter AC-L25A/L25B

Ström-försörjning	100 - 240 V växelström (AC), 50/60 Hz
Ström-förbrukning	0,35-0,18 A
Energi-förbrukning	18 W
Utspanning	DC 8,4V*
Drifttemperatur	0 °C till +40 °C
Förvarings-temperatur	-20 °C till +60 °C
Storlek (Ca.)	56 × 31 × 100 mm (b × h × d) exklusive utstickande delar
Vikt (Ca.)	190 g exklusive nätkabeln

* Mer information finns på etiketten på nätadaptern.

Uppladdningsbart batteri

NP-FP50:DCR-DVD92E/DVD202E/ DVD203E/DVD602E/DVD653E/ DVD703E

Maximal utspänning	DC 8,4V
Utspanning	DC 7,2V
Kapacitet	4,9 Wh (680 mAh)
Storlek (Ca.)	31,8 × 18,5 × 45,0 mm (b × h × d)
Vikt (Ca.)	40 g
Drifttemperatur	0 °C till +40 °C
Typ	Litiumjon

NP-FP70:DCR-DVD403E/DVD803E

Maximal utspänning	DC 8,4V
Utspanning	DC 7,2V
Kapacitet	9,8 Wh (1 360 mAh)
Storlek (Ca.)	31,8 × 33,3 × 45,0 mm (b × h × d)
Vikt (Ca.)	85 g
Drifttemperatur	0 °C till +40 °C
Typ	Litiumjon

Utförande och specifikationer kan ändras utan föregående meddelande.

Index

Numeriskt

- 4-kanals surroundljud..... 66
- 5.1-kanals surroundljud..... 34

A

- A.SHUT OFF
(automatisk avstängning) 69
- Active Interface Shoe..... 81
- Ansluta
 - Tv..... 42, 78
 - Videobandspelare..... 78
- Antal stillbilder som
kan spelas in på en skiva 62
- Användning utomlands 105
- AUTO SHUTTER..... 58
- Axelrem..... 113

B

- B&W 64
- BATT, låsknapp..... 18
- Batteri
 - batteri 17
 - BATTERY INFO 22, 37
 - Återstående batteritid..... 37
- BEACH&SKI..... 56
- BEEP..... 68
- BLACK FADER 63
- BURST..... 61
 - EXP. BRKTG..... 61
 - NORMAL..... 61

C

- CALIBRATION 110
- CAMERA DATA 67
- CAMERA SET 56
- CHG-lampa (uppladdning) .. 17
- CLOCK SET..... 23
- COLOR SLOW S
(Color Slow Shutter) 59, 95

D

- D. EFFECT (digital effekt) .. 63
- DATA CODE 67
- DATE/TIME..... 68

- Dator 82
- DC IN-kontakt 17
- DEMO MODE 64
- DIGITAL ZOOM..... 60
- DISC REMAIN..... 68
- DISC SET 65
- DISP OUTPUT 68
- DISP/BATT INFO.... 21, 22, 37
- DVD-menyn 45

E

- Easy Handycam, använda 27
- EASY-knapp 27
- Exponeringsinställning
för motiv i motljus 35
- EXPOSURE 57, 94
- EXT SUR MIC 66

F

- FADER..... 63, 95
- FILE NO. (filnummer) 62
- Film
 - REC MODE
(inspelningsläge)..... 65
- Fjärrkontroll 41
- Fjärrkontrollsensor 37
- FLASH LEVEL 58, 91
- FLASH MODE..... 58
- FLASH SET..... 58
- FOCUS..... 58
- Formatera 51
- FULL-SPEED 67
- Färdigställa..... 44
- Förenklad guide 82, 86

G

- Granska radering 38
- Granskning..... 38
- Grepprem 113

H

- Handlovsrem 113
- Hjälp..... 82
- Högtalare..... 37

I

- Ikon ...*se Indikatorer i teckenfönstret*
- Indikatorer i
teckenfönstret 39, 40
- INDOOR 57
- InfoLITHIUM 107
- Inspelning..... 28, 32
- Inspelningstid 18
- Installation..... 83
- Isoleringsark..... 41

K

- Karta över tidzoner 106
- Knapp för föregående/nästa 39
- Knapp för indexskärm..... 39
- Knapp för Personlig meny ... 39
- Knappar för videokontroll... 39
- Kopiering 79

L

- Ladda batteriet 17
 - batteri 17
- LANDSCAPE..... 56
- LCD BRIGHT..... 66
- LCD COLOR 67
- LCD/VF SET 66
- Likströmskontakt (DC) 17
- Linskydd 20, 32
- Ljud- och bildkabel..... 42, 78
- Ljud- och bildkontakt..... 42, 78
- Ljudsignal som bekräftar
olika åtgärder *se BEEP*
- LP (longplayläge)..... 65
- LUMI. KEY
(luminansknapp) 63
- Låsa exponeringen 36
- Läshuvud..... 111

M

- MICREF LEVEL..... 66
- MOSAIC..... 64
- Motljus..... 35
- MULTI-SOUND..... 65

N

NIGHT SHOT,	
NIGHTSHOT PLUS	35
NightShot/NightShot plus	35
NORMAL	61
NS LIGHT (NightShot Light).....	59
Nätadapter	17
Nätkabel	17

O

OLD MOVIE	64
ONE PUSH	57
Originalbilder	
Dela upp	72
Ta bort	72
OUTDOOR	57
OVERLAP	63

P

P.MENU	<i>se Personlig meny</i>
PASTEL	64
Pekskärm	22
Personlig meny	52, 70
Bestämma ordningen	71
Lägga till	70
Ta bort	70
Återställa	71
PHOTO-knapp	28, 32, 41
Photofilm	76
PICT. EFFECT (bildeffekt)	64
PICT.APPLI (bildprogram)	63
Picture Package	82
Pixela supportcenter för användare	86
PORTRAIT (mjukt porträttläge)	56
POWER-omkopplare	17
PROGRAM AE	56, 94
Programvara	83

R

REC MODE	65
REC START/STOP	32

REC-lampa	37, 68
Redigering	72
Rengöringsduk	5
RESET	37
Räknare	39

S

S VIDEO-kabel	42, 78
S VIDEO-kontakt	42, 78
SELF-TIMER	59
SEPIA	64
SETUP ROTATE	68
Setup	52
Använda inställningsalternativ	52
CAMERA SET	56
DISC SET	65
Inställningsalternativ	54
PICT.APPLI	63
STANDARD SET	65
STILL SET	61
TIME/LANGU.	69

Skivluckans OPEN-omkopplare	24
Skivtitel	46, 65
Skydd	4, 51
SLIDE SHOW	64
Spegelläge	36
Spelningslista	
ADD	74
DIVIDE	76
MOVE	75
Ta bort	74
SPORTS (sportläge)	56
SPOT FOCUS	58
SPOT METER (flexibel exponeringsmätare)	56, 94
SPOTLIGHT	56
STANDARD SET	65
Stativ	36
STEADYSHOT	61
STILL SET	61
IMAGE SIZE	62
QUALITY	62
SUMMERTIME	23

SUNSET&MOON	56
SUPER NS, SUPER NSPLUS	59, 95
Super Nightshot/ Super Nightshot plus	59, 95
SUR MONITOR	66
Sändare	41
Sökare	21
Sökarens lins och inställningsspak	21

T

Ta bort färdigställning	50
Tekniska data	114
Teletäge	34
TIME/LANGU. (språk)	69
TV TYPE	42
Tv	42, 78
Tv-färgsystem	105

U

Underhåll	109
Upphovsrätt (copyright)	4, 86
Upppladdningsbart batteri	<i>se Batteri</i>
Upppladdningstid	18
Uppspelning	29, 33
USB SPEED	67
USB 1.1	67, 83
USB 2.0	67, 83
USB-drivrutin	82
USB-kabel	16
USB-kontakt	81

V

Varningsindikatorer	101
Varningsmeddelanden	101
VF B.LIGHT (sökarens motljus)	67
VF WIDE DISPLAY (sökarens visningsbredd)	67
Vidvinkel	34
VISUAL INDEX skärm	29, 33
Volym	33
Vägguttag	17

W

WHITE BAL. (vitbalans).....	57, 94
WHITE FADER	63
WIDE SELECT	60
Windows	82
WIPE.....	63

Y

Ytterligare inspelning.....	50
-----------------------------	----

Z

Zoom	34
Zoomspak.....	34

Å

Återstående batteritid.....	37
Återställa (Reset)	37

Varumärken

- Dolby och dubbel-D-symbolen är varumärken som tillhör Dolby Laboratories.
- Dolby Digital 5.1 Creator och Dolby Digital Stereo Creator är varumärken som tillhör Dolby Laboratories.
- DVD-R, DVD-RW och DVD+RW-logotypen är varumärken.
- "InfoLITHIUM" är ett varumärke som tillhör Sony Corporation.
- Picture Package är ett varumärke som tillhör Sony Corporation.
- Microsoft, Windows och Windows Media är antingen registrerade varumärken eller varumärken som tillhör Microsoft Corporation i USA och/eller andra länder.
- Macintosh är ett varumärke som tillhör Apple Computer, Inc.
- Macromedia och Macromedia Flash Player är varumärken eller registrerade varumärken som tillhör Macromedia, Inc. i USA och/eller andra länder.
- Pentium är ett varumärke eller registrerat varumärke som tillhör Intel Corporation.

Alla övriga produktnamn som nämns i det här dokumentet kan vara varumärken eller registrerade varumärken som tillhör respektive företag. TM och [®] är inte utsatta i varje enskilt fall i den här handledningen.

Прочтите перед началом работы

Перед эксплуатацией аппарата внимательно прочтите данное руководство и сохраните его для дальнейших справок.

ПРЕДУПРЕЖДЕНИЕ

Для предотвращения возгорания или опасности электрического удара не выставляйте аппарат на дождь или влагу. Во избежание поражения электрическим током не открывайте корпус.



Дата изготовления фотоаппарата

Такой же номер, как и серийный номер фотоаппарата, указан на этикетке со штрих-кодом картонной коробки изделия. Вы можете узнать дату изготовления фотоаппарата, взглянув на обозначение “P/D:” знаки указанные на этикетке со штрих-кодом картонной коробки.

P/D: XX XXXX
1 2

1. Месяц изготовления

2. Год изготовления

A-0, B-1, C-2, D-3, E-4, F-5, G-6, H-7, I-8, J-9

Для покупателей в Европе

CLASS 1 LASER PRODUCT
LASER KLASSE 1
LUOKAN 1 LASERLAITE
KLASS 1 LASERAPPARAT

ВНИМАНИЕ

Электромагнитные поля на определенных частотах могут влиять на изображение и звук, воспроизводимые данной цифровой видеокамерой.

Это изделие прошло проверку на соответствие требованиям Директивы EMC для использования соединительных кабелей, короче 3 метров.

Предупреждение

Если статическое электричество или электромагнетизм приведет к прерыванию (невыполнению) передачи данных, то перезапустите прикладную программу или отсоедините и подсоедините USB-кабель опять.

Замечания по эксплуатации

К настоящей видеокамере прилагается два руководства по эксплуатации.

- “Руководство по эксплуатации” (данное руководство)
 - “Руководство по началу работы” для использования приложений (на прилагаемом компакт-диске)*
- * В комплект поставки видеокамер DCR-DVD92E/DVD202E/DVD602E “Руководство по началу работы” не входит.

RU

Использование видеокамеры

- Не держите видеокамеру за указанные ниже детали.

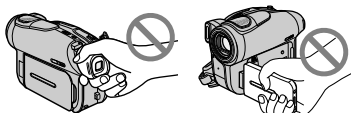

Видеоискатель

Экран ЖКД

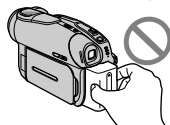

Батарея

- Перед подключением видеокамеры к другому устройству с помощью кабеля USB и т.п. убедитесь в том, что штекер вставляется правильной стороной. Если с силой вставить штекер обратной стороной, можно повредить контакты либо вызвать неисправность видеокамеры.

Примечания относительно элементов меню, экрана ЖКД, видеоискателя и объектива

- Элемент меню, выделенный серым цветом, не доступен при текущих условиях съемки или воспроизведения.
- Экран ЖКД и видеоискатель изготовлены с использованием высокоточной технологии, благодаря которой эффективно используется более 99,99% пикселей. Однако на экране ЖКД и в видеоискателе могут постоянно отображаться маленькие черные или яркие цветные точки (белые, красные, синие или зеленые). Такие точки не являются неисправностью.
- Длительное воздействие прямого солнечного света на экран ЖКД, видеоискатель и объектив может привести к их неисправности. Будьте внимательны, когда оставляете камеру у окна или вне помещения.
- Не наводите видеокамеру на солнце. Это может привести к неисправности видеокамеры. Выполняйте съемку солнца только в условиях низкой освещенности, например, на закате.

Запись

- Прежде чем начать запись, проверьте работу функции записи и убедитесь в том,

что изображение и звук записываются нормально. Изображения, записанные на диск DVD-R, удалить невозможно. Для пробной съемки используйте диск DVD-RW/DVD+RW (не входит в комплект поставки) (стр. 13).

- Компенсация за утрату записанного материала не предоставляется даже в том случае, если запись или воспроизведение невозможны по причине неисправности видеокамеры, носителя и т.д.
- В разных странах/регионах используются разные системы цветного телевидения. Для просмотра Ваших записей на экране телевизора необходимо использовать телевизор системы PAL.
- Телевизионные программы, кинофильмы, видеокассеты и другие материалы могут быть защищены авторскими правами. Несанкционированная запись таких материалов может противоречить законодательству об авторских правах. Видеокамера не позволяет перезаписывать программное обеспечение с защищенными авторскими правами.

Данное руководство

- Изображения экрана ЖКД и видеоискателя, приведенные в данном руководстве, получены с помощью цифровой фотокамеры, поэтому они могут внешне отличаться от реальных аналогов.
- Экранные дисплеи с сообщениями на языке той или иной страны служат для иллюстрации рабочего процесса. Если это необходимо, перед использованием видеокамеры измените язык сообщений на экране (стр. 72).
- Рисунки в данном руководстве относятся к модели DCR-DVD403E.

Об объективе Carl Zeiss





Видеокамера оборудована объективом Carl Zeiss, разработанным совместно компанией Carl Zeiss (Германия) и Sony Corporation, что обеспечивает высочайшее качество изображения. Объектив совместим с измерительной системой MTF* для видеокамер и обеспечивает стандартный уровень качества объективов Carl Zeiss.

* MTF является аббревиатурой термина Modulation Transfer Function (“функция передачи модуляции”). Числовое значение указывает, какое количество света от объекта попадает в объектив.

Информация о диске

- Можно использовать только диски DVD-R, DVD-RW и DVD+RW диаметром 8 см. Используйте диски с приведенными ниже символами.



- По соображениям надежности и долговечности записи/воспроизведения рекомендуется использовать в видеокамере DVD Handycam диски компании Sony или диски для видеокамер с меткой "for VIDEO CAMERA"  "for VIDEO CAMERA" . Использование любых других дисков, кроме указанных выше, может привести к неудовлетворительному качеству записи/воспроизведения или неполадкам при извлечении диска из видеокамеры DVD Handycam.
* В зависимости от места приобретения диска на нем может быть указана метка  "for VIDEO CAMERA"  "for CAMSCOPE".

Примечания по эксплуатации

- Держите диск за края, слегка поддерживая его за центральное отверстие. Не дотрагивайтесь до записываемой стороны (в случае одностороннего диска это сторона, противоположная печатной этикетке).
- Перед съемкой обязательно очистите диск от пыли и следов пальцев с помощью чистящей салфетки, прилагаемой к видеокамере. В противном случае в некоторых ситуациях возможны сбои при нормальной записи или воспроизведении диска.
- При установке диска в видеокамеру нажмите на диск до щелчка в фиксаторах. При появлении на экране ЖК-дисплея видеокамеры сообщения [C:13:□□] откройте крышку отсека диска и извлеките диск, затем снова правильно установите диск. Не приклеивайте каких-либо материалов к поверхности диска (например, наклеек).
- Не приклеивайте каких-либо материалов к поверхности диска (например, наклеек). В противном случае возможно нарушение балансировки диска и, как следствие, неполадки в работе диска или видеокамеры.



Уход за дисками и их хранение

- Содержите диски в чистоте; в противном случае возможно ухудшения качества звука и изображения.
- Чистите диск прилагаемой чистящей салфеткой. Протирайте диск от центра наружу. Для удаления загрязнения протрите диск мягкой тканью, слегка смоченной в воде, затем удалите влагу сухой мягкой тканью. Не используйте растворители (например, бензол), чистящие средства для виниловых пластинок или антистатические аэрозоли, так как они могут вывести диск из строя.



- Не оставляйте диск под прямыми солнечными лучами или в местах с повышенной влажностью.
- При переноске или хранении диска необходимо положить его в футляр.
- Если требуется подписать или пометить односторонний диск, пишите только на стороне с этикеткой фетровым маркером с чернилами на основе растительных масел и не дотрагивайтесь до текста, пока чернила не высохнут. Не нагревайте диск и не пользуйтесь острыми предметами, например, шариковой ручкой. Запрещается нагревать поверхность для ускорения высыхания. Наносить надписи или пометки на двусторонние диски нельзя.

Содержание

Работа с видеокамерой DVD Handycam

Возможности видеокамеры DVD Handycam.....	10
Выбор диска	13

Подготовка к эксплуатации

Шаг 1. Проверка комплекта поставки	16
Шаг 2. Зарядка батарейного блока	17
Шаг 3. Включение питания и правильное положение видеокамеры в руках.....	20
Шаг 4. Регулировка экрана ЖКД и видоискателя	21
Шаг 5. Использование сенсорной панели	22
Шаг 6. Установка даты и времени	23
Шаг 7. Установка диска.....	24
Шаг 8. Выбор формата (16:9 или 4:3) записываемого изображения (DCR-DVD202E/DVD203E/DVD403E/ DVD703E/DVD803E)	26



Easy Handycam - использование видеокамеры с автоматическими настройками

Режимы работы видеокамеры.....	27
Простая съемка.....	28
Простое воспроизведение	29
Подготовка к воспроизведению в проигрывателе DVD (закрытие сессий диска)	30



Съемка/воспроизведение

Съемка	32
Воспроизведение	33
Функции, используемые для записи/воспроизведения и т.д.	34

Съемка

Для использования трансфокации
Запись звука с усилением эффекта присутствия (запись 5.1-канального объемного звука) (кроме моделей DCR-DVD92E/DVD602E)
Использование вспышки
Съемка в темноте (NightShot (DCR-DVD403E/DVD803E)/NightShot plus (кроме моделей DCR-DVD403E/DVD803E))
Настройка экспозиции для съемки объектов с задней подсветкой
Фокусировка на объект, смещенный относительно центра
Фиксация экспозиции для выбранного объекта
Съемка в зеркальном режиме
Добавление специальных эффектов
Использование штатива

Воспроизведение

Последовательное воспроизведение изображений
Использование масштаба воспроизведения

Съемка/воспроизведение

Проверка оставшегося времени работы батарейного блока
Отключение звукового сигнала подтверждения операции
Возврат установок к значениям по умолчанию
Названия и функции других деталей

Просмотр/удаление последнего эпизода (просмотр/удаление при просмотре)	39
Индикаторы, отображаемые во время съемки/воспроизведения	40
Пульт дистанционного управления (кроме моделей DCR-DVD92E/DVD602E)	42
Воспроизведение изображения на экране ТВ	43







Воспроизведение на устройствах DVD

Подготовка диска к воспроизведению в проигрывателях или дисководов DVD (закрытие сессий диска)	45
Воспроизведение диска в проигрывателях DVD и т.п.	49
Воспроизведение диска на компьютере с установленным дисководом DVD.....	49

Использование записанного диска (DVD-RW/DVD+RW)

Запись дополнительных эпизодов после закрытия сессий диска	51
Удаление с диска всех записанных эпизодов (Форматирование)	52

Использование элементов меню Setup

Использование элементов меню Setup.....	54
Элементы меню Setup	56
 УСТ КАМЕРЫ	58
Установки для настройки камеры на определенные условия съемки (ЭКСПОЗИЦИЯ/БАЛАНС БЕЛ/STEADYSHOT и т.д.)	
 УСТ ФОТО	64
Установки для фотографий (ЗАПУСК/КАЧ.СНИМКА/РАЗМ СНИМК и т.д.)	
 ПРИЛ.ИЗОБР.....	66
Специальные эффекты для изображений или дополнительные функции при съемке/воспроизведении (ЭФФЕКТ ИЗОБР/ЦИФР ЭФФЕКТ/ПОКАЗ СЛАЙД. и т.д.)	
 УСТАН.ДИСКА.....	68
Установки для дисков (ФОРМАТ/ЗАКРЫТЬ/ОТКРЫТЬ и т.д.)	
 СТАНД НАБОР	68
Установки для записи на диск или другие основные установки (РЕЖИМ ЗАПИСИ/УСТ ЖКД/ВИ/СКОР USB и т.д.)	
 ВРЕМЯ/LANGU.....	72
(УСТАН ЧАСОВ/УСТАН ЗОНЫ/LANGUAGE и т.д.)	
Настройка Персонального меню	73

Монтаж на видеокамере DVD Handycam (DVD-RW: режим VR)

Монтаж исходных данных	75
Создание списка воспроизведения	77
Воспроизведение списка воспроизведения	80

Перезапись

Подключение к видеомagniтофону или телевизору	81
Перезапись на видеомagniтофон/устройства DVD	82
Запись изображений с телевизора или видеомagniтофона/устройства DVD (кроме моделей DCR-DVD92E/DVD202E/ DVD602E)	83
Использование разъемов для подключения внешних устройств	84

Использование компьютера (кроме моделей DCR-DVD92E/DVD202E/DVD602E)

Перед просмотром “Руководства по началу работы” на компьютере	85
Установка программного обеспечения	86
Просмотр “Руководства по началу работы”	89

Устранение неполадок

Устранение неполадок	91
Предупреждающие индикаторы и сообщения	107

Дополнительная информация

Использование видеокамеры за границей	112
Батарейный блок “InfoLITHIUM”	114
Уход и меры предосторожности	116
Использование ремня для захвата в качестве ремешка на запястье	120
Закрепление плечевого ремня	120
Технические характеристики	121
Алфавитный указатель	125

Возможности видеокамеры DVD Handycam

Видеокамера DVD Handycam записывает изображения на диск DVD* диаметром 8 см. Благодаря записи на диск видеокамера DVD Handycam предоставляет новые возможности, недоступные при записи на другие носители. Запись и воспроизведение изображений значительно упрощаются.

VISUAL INDEX отображает все содержимое диска

Видеофильмы и фотографии записываются на один и тот же диск. Этот удобный указатель позволяет быстро найти требуемый эпизод (стр. 29, 33).



Показ слайдов с непрерывным последовательным воспроизведением фотографий

Функция показа слайдов позволяет воспроизводить фотографии одну за другой. Если сессии диска были закрыты**, фотографии можно непрерывно воспроизводить на проигрывателе DVD (стр. 30, 45).

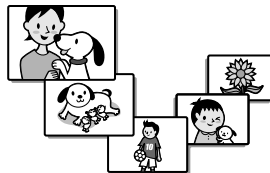

Использование видеокамеры DVD Handycam

Подготовка



(стр. 16)

Съемка



(стр. 28, 32)

Воспроизведение на видеокамере DVD Handycam



(стр. 29, 33)

Воспроизведение на проигрывателях DVD (Закройте** сессии диска)



(стр. 30, 45)

Воспроизведение записанного диска на других устройствах DVD

Если сессии диска были закрыты**, диск можно воспроизводить на других проигрывателях DVD или на компьютере с дисководом DVD. Можно также создать меню диска DVD, помогающее быстро найти требуемое изображение с помощью списка эскизов (стр. 30, 45).

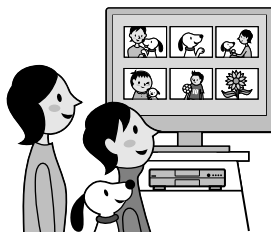

Монтаж диска с помощью программного обеспечения из комплекта поставки

Можно создавать собственные диски DVD, добавляя специальные эффекты или музыку с помощью программного обеспечения Picture Package, входящего в комплект поставки видеокamеры (стр. 85).

- Модели DCR-DVD92E/DVD202E/DVD602E не поддерживают подключение к компьютеру.



* DVD - это компакт-диск высокой емкости, позволяющий записывать изображения. В данном руководстве под термином "диск" понимается диск DVD диаметром 8 см.

** Закрытие сессий означает такое преобразование записанного диска, которое позволяет воспроизводить его на других устройствах DVD (стр. 30, 45). После закрытия сессий диска дальнейшая запись на него в видеокamере DVD Handycam может оказаться невозможной - это определяется типом диска и форматом записи (стр. 13).

Функции DVD, отличающиеся от функций для кассет

Простота записи и воспроизведения записей без необходимости перемотки

Для начала записи или просмотра записанных изображений не требуется использовать перемотку назад или вперед. Изображения автоматически записываются на свободное место на диске. Поэтому случайное стирание важных изображений исключено.

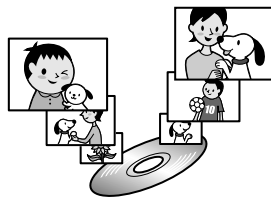

Передача данных в компьютер с высокой скоростью

Импорт данных в компьютер занимает меньше времени, чем фактическое время съемки. Если компьютер поддерживает высокоскоростной интерфейс Hi-Speed USB (USB 2.0), можно использовать более высокие скорости передачи.

- Модели DCR-DVD92E/DVD202E/DVD602E не поддерживают подключение к компьютеру.

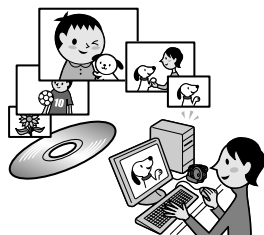

Настройка качества изображения для каждого эпизода

При записи изображений можно более эффективно использовать емкость диска благодаря системе кодирования VBR*, которая автоматически настраивает качество изображения в соответствии со снимаемым эпизодом.

Для записи четкого изображения быстро перемещающегося объекта требуется дополнительное место на диске. Поэтому доступное время съемки может сократиться по сравнению со съемкой обычных эпизодов.

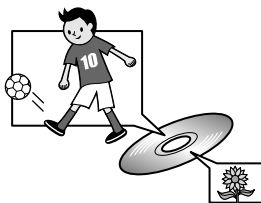

* VBR - это аббревиатура термина "переменная скорость передачи данных". Данная функция позволяет видеокамере DVD Handycam автоматически настраивать скорость передачи данных (объем данных, записываемых за определенное время) для каждого снимаемого эпизода.



Выбор диска

Какие диски можно использовать?

Ниже перечислены типы дисков, которые можно использовать с видеокамерой DVD Handycam.

При использовании диска DVD-RW запись может осуществляться как в режиме VIDEO, так и в режиме VR.

Тип диска и формат записи	 Диск DVD-R диаметром 8 см	 Диск DVD-RW диаметром 8 см		 DVD+ReWritable Диск DVD+RW диаметром 8 см
		Режим VIDEO	Режим VR	
Обозначения, используемые в данном Руководстве				
Функции	Диски этого типа допускают только однократную запись	Диски этого типа допускают многократную перезапись (даже при полном заполнении) после их форматирования*.		

- Используйте диски Sony или диски с меткой . В зависимости от места приобретения диска на нем может быть указана метка .

Различия форматов записи дисков DVD-RW

VIDEO mode обеспечивает широкую совместимость с другими проигрывателями.

VR mode (режим видеозаписи) обеспечивает монтаж (например, удаление или разбиение эпизодов) материалов, записанных видеокамерой DVD Handycam. После закрытия сессий диска его можно воспроизводить с помощью проигрывателя DVD, поддерживающего режим VR.

- Дополнительные сведения о совместимости см. в технических характеристиках воспроизводящего оборудования.

* Форматирование подготавливает диск к записи. Кроме того, при форматировании с диска удаляются все ранее записанные данные изображений и восстанавливается полная свободная емкость диска. Таким образом, диск можно использовать многократно (стр. 52).



Примеры несовместимых дисков

- Диск DVD-R диаметром 12 см
- Диск DVD-RW диаметром 12 см
- Диск DVD+RW диаметром 12 см
- Диск DVD+R
- Диск DVD-RAM
- Диск DVD-ROM
- Диск CD
- Диск CD-R
- Диск CD-ROM
- Диск CD-RW

Зависят ли доступные функции от типа диска?

Возможности, обеспечиваемые при работе с диском, зависят от его типа и используемого формата записи.

Цифры в скобках обозначают номер страницы.

Тип диска		DVD -R 8cm	DVD -RW 8cm VIDEO mode	DVD -RW 8cm VR mode	DVD +RW 8cm
		Запись видеофильмов и фотографий (28, 32)	●	●	●
Немедленное воспроизведение последнего эпизода (41)	●	●	●	●	
Немедленное удаление последнего эпизода (38)	—	●	●	●	
Воспроизведение записей на других проигрывателях DVD после закрытия сессий диска ¹⁾ (30, 47)	●	●	●	●	
Воспроизведение записей на других проигрывателях DVD даже без закрытия сессий диска ¹⁾ (47)	—	—	—	● ²⁾	
Создание меню диска DVD при закрытии сессий диска (48)	●	●	—	●	
Запись дополнительных эпизодов после закрытия сессий диска (53)	—	● ³⁾	●	● ⁴⁾	
Многочисленное использование диска путем его форматирования (54)	—	●	●	●	
Монтаж изображений на видеокамере DVD Handycam (77)	—	—	●	—	
Передача снятых эпизодов в компьютер и их монтаж (87)	●	●	●	●	

¹⁾ Диски DVD, записанные видеокамерой Sony DVD Handycam, предназначены для воспроизведения в бытовых проигрывателях DVD, записывающих устройствах DVD и дисководов DVD компьютеров. Для воспроизведения дисков DVD-RW, записанных в режиме VR, необходимо использовать воспроизводящие устройства DVD, поддерживающие режим VR. Обратите внимание на то, что невозможно гарантировать воспроизведение дисков на всех бытовых проигрывателях DVD, записывающих устройствах DVD и дисководов DVD компьютеров. Дополнительные сведения о совместимости см. в технических характеристиках воспроизводящего оборудования.

²⁾ Не пытайтесь воспроизводить эти диски в дисководах DVD-ROM компьютера. Это может привести к неполадкам в работе.

³⁾ Необходимо открытие сессий диска (стр. 51).

⁴⁾ Открывается диалоговое окно с запросом, требуется ли записать дополнительный материал (стр. 51).

Как выбрать диск

Приведенная ниже иллюстрация поможет выбрать диск, наиболее соответствующий Вашим целям.

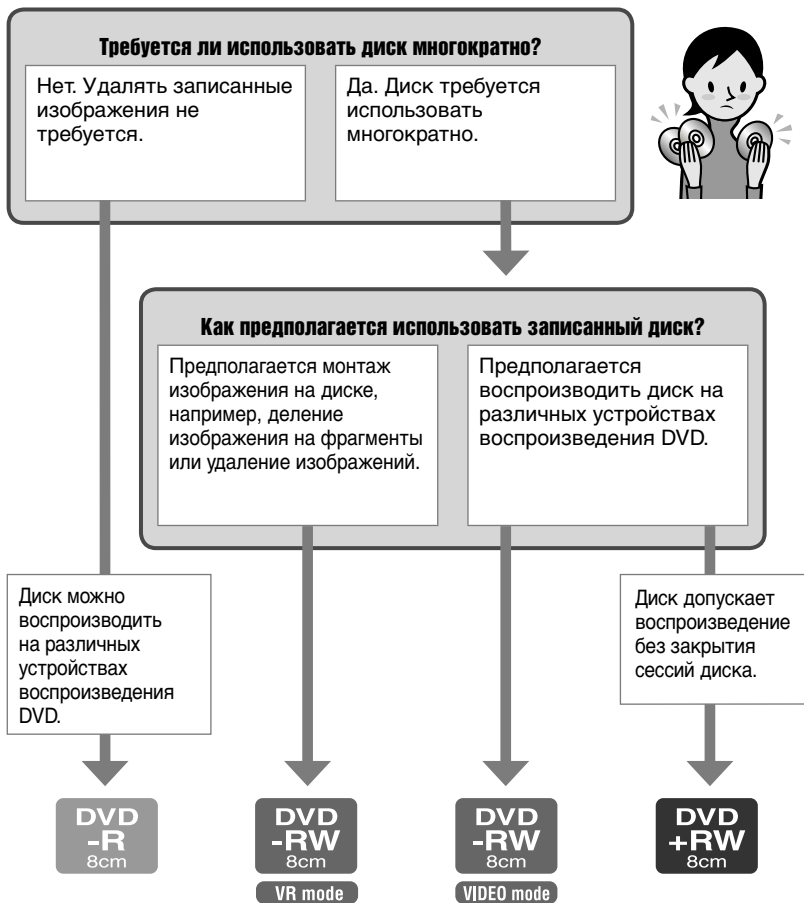

Вы определили, какой тип дисков соответствует Вашим целям?
Теперь приступайте к работе с видеокамерой DVD Handycam.

Шаг 1. Проверка комплекта поставки

Убедитесь в том, что в комплект поставки видеокамеры входят следующие принадлежности. При нарушении комплектности поставки обратитесь к ближайшему дилеру Sony.

Диск DVD-R диаметром 8 см DMR30 (1)
(стр. 13)
(Кроме моделей DCR-DVD92E/DVD602E)

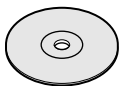

Адаптер переменного тока (1) (стр. 17)

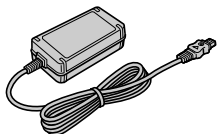

Кабель питания (1) (стр. 17)

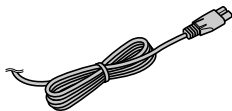

Соединительный кабель AV (1)
(стр. 43, 81)



Кабель USB (1) (стр. 85)
(Кроме моделей DCR-DVD92E/
DVD202E/DVD602E)

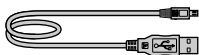

Беспроводной пульт дистанционного управления (1) (стр. 42)
(Кроме моделей DCR-DVD92E/
DVD602E)



Литиевая батарейка типа “таблетка” уже установлена.

Чистящая салфетка (1)

Плечевой ремень (1) (стр. 120)



Крышка колодки (1) (стр. 84)
(Кроме моделей DCR-DVD403E/
DVD803E)

Крепится на видеокамеру.

Крышка объектива (1) (стр. 20)
(DCR-DVD92E/DVD602E)
Крепится на видеокамеру.

Перезаряжаемый батарейный блок (1)
(стр. 18)

NP-FP50: Кроме моделей DCR-
DVD403E/DVD803E

NP-FP70: DCR-DVD403E/DVD803E

Компакт-диск “PicturePackage Ver.1.8”
(1) (стр. 85)
(Кроме моделей DCR-DVD92E/
DVD202E/DVD602E)

Руководство по эксплуатации (данное
Руководство) (1)

Шаг 2. Зарядка батарейного блока

После установки батарейного блока “InfoLITHIUM” (серии P) (стр. 114) на видеокамеру его можно зарядить.

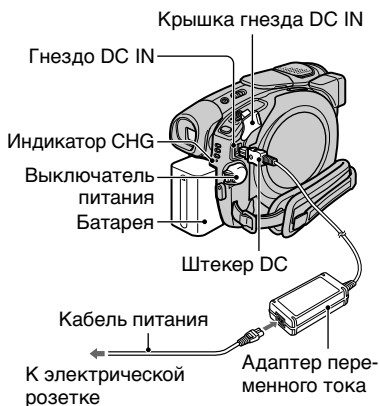

- 1** Передвиньте батарейный блок в направлении стрелки до щелчка.

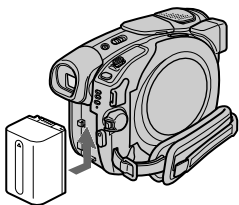

- 2** Передвинув переключатель POWER в направлении стрелки, установите его в положение OFF (CHG). (Установка по умолчанию.)

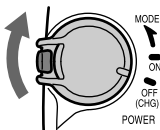

- 3** Подсоедините адаптер переменного тока к гнезду DC IN на видеокамере.

Для подсоединения адаптера переменного тока откройте крышку гнезда DC IN.



- 4** Подсоедините адаптер переменного тока к электрической розетке с помощью кабеля питания.

Загорается индикатор CHG (зарядка), и начинается зарядка.

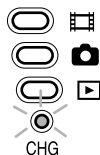

- 5** Индикатор CHG (зарядка) гаснет, когда батарея полностью заряжена. Отсоедините адаптер переменного тока от гнезда DC IN на видеокамере.

При отсоединении адаптера переменного тока держите за штекер DC и придерживайте видеокамеру.

Шаг 2. Зарядка батарейного блока (продолжение)

Снятие батарейного блока

Сдвиньте кнопку фиксатора батарейного блока BATT в направлении стрелки, нажав на выступ в центре кнопки фиксатора батарейного блока BATT (①), сдвиньте батарейный блок к задней панели видеокамеры, затем снимите батарейный блок (②).

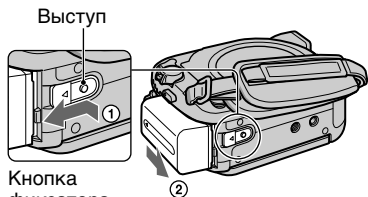

Кнопка фиксатора батареи BATT

Хранение батарейного блока

Если батарейный блок не предполагается использовать в течение длительного времени, полностью разрядите его (стр. 114).

Использование внешнего источника питания

Выполните те же соединения, что и при зарядке батарейного блока. В этом случае батарейный блок не разряжается.

Время зарядки (полная зарядка)

Приблизительное время полной зарядки полностью разряженного батарейного блока (в минутах).

Батарейный блок	Время зарядки
NP-FP50*	130
NP-FP70**	160
NP-FP90	220

* Входит в комплект поставки всех моделей, кроме DCR-DVD403E/DVD803E.

**Входит в комплект поставки моделей DCR-DVD403E/DVD803E.

Время съемки

Приблизительное время при использовании полностью заряженного батарейного блока (в минутах).

Для моделей DCR-DVD92E/DVD602E/DVD653E

Батарейный блок	Время непрерывной съемки	Номинальное время съемки
NP-FP50 (прилагается)	80	35
	85	40
	90	40
NP-FP70	170	80
	185	90
	190	90
NP-FP90	300	145
	335	165
	345	170

Для моделей DCR-DVD202E/DVD203E/DVD703E

Батарейный блок	Время непрерывной съемки	Номинальное время съемки
NP-FP50 (прилагается)	75	35
	85	40
	90	40
NP-FP70	160	70
	180	85
	190	90
NP-FP90	290	140
	320	155
	345	170

Для моделей DCR-DVD403E/DVD803E

Батарейный блок	Время непрерывной съемки	Номинальное время съемки
NP-FP50	55	25
	60	25
	60	25
NP-FP70 (прилагается)	120	55
	125	60
	130	60
NP-FP90	215	105
	230	110
	235	115

При съемке в следующих условиях:
Верхнее значение: при включенной подсветке ЖКД.
Среднее значение: при выключенной подсветке ЖКД.
Нижнее значение: время съемки с видеоискателем при закрытом экране ЖКД.

Время воспроизведения

Приблизительное время при использовании полностью заряженного батарейного блока (в минутах).

Для моделей DCR-DVD92E/DVD602E/DVD653E

Батарейный блок	Экран ЖКД открыт*	Экран ЖКД закрыт
NP-FP50 (прилагается)	105	125
NP-FP70	225	265
NP-FP90	400	475

Для моделей DCR-DVD202E/DVD203E/DVD703E

Батарейный блок	Экран ЖКД открыт*	Экран ЖКД закрыт
NP-FP50 (прилагается)	90	110
NP-FP70	190	235
NP-FP90	345	415

Для моделей DCR-DVD403E/DVD803E

Батарейный блок	Экран ЖКД открыт*	Экран ЖКД закрыт
NP-FP50	90	105
NP-FP70 (прилагается)	190	225
NP-FP90	345	400

* При включенной подсветке ЖКД.

Батарейный блок

- Прежде чем заменить батарейный блок, переместите переключатель POWER в положение OFF (CHG).
- Ниже перечислены случаи, когда индикатор CHG (зарядка) мигает во время зарядки или информация о состоянии батареи BATTERY INFO (стр. 38) отображается неправильно.
 - Батарейный блок установлен неправильно.
 - Батарейный блок поврежден.
 - Батарейный блок полностью разряжен (только для информации о состоянии батареи - BATTERY INFO).
- Если к гнезду DC видеокмеры подключен адаптер переменного тока, питание от батарейного блока не подается, даже если кабель питания не включен в электрическую розетку.
- При установке видеоподсветки (приобретается дополнительно) рекомендуется использовать батарейный блок NP-FP70 или NP-FP90.

Воспроизведения

- Указаны значения времени, измеренные для видеокмеры при температуре 25 °C (рекомендуемая температура: 10-30 °C).
- При использовании видеокмеры в холодных условиях время съемки и воспроизведения сокращается.
- Время съемки и воспроизведения сокращается в зависимости от условий, в которых используется видеокamera.

Адаптер переменного тока

- Подключайте адаптер переменного тока в ближайшую электрическую розетку. Немедленно отключите адаптер переменного тока из розетки, если возникнет какая-либо неисправность при работе с видеокamerой.
- При использовании адаптера переменного тока не размещайте его в узких пространствах, например, между стеной и мебелью.
- Во избежание короткого замыкания не допускайте соприкосновения штекера постоянного тока адаптера переменного тока или контактов батарейного блока с металлическими предметами. Это может привести к неисправностям.

ПРЕДОСТЕРЕЖЕНИЕ

- Если видеокamera подключена к электрической розетке с помощью адаптера переменного тока, питание от электросети подается даже при выключенной камере.

Шаг 3. Включение питания и правильное положение видеокамеры в руках

Для съемки или воспроизведения перемещайте переключатель POWER, пока не загорится соответствующий индикатор. При первом использовании переключателя открывается экран [УСТАН ЧАСОВ] (стр. 23).

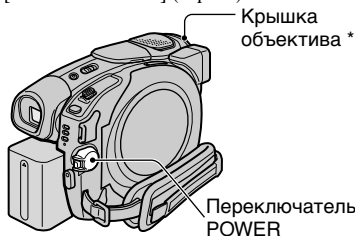

* Кроме моделей DCR-DVD92E/DVD602E

1 Для включения питания переместите переключатель POWER в направлении стрелки при нажатой зеленой кнопке в центре переключателя.

Для переключения режима питания во время съемки или воспроизведения перемещайте переключатель POWER в направлении стрелки, пока не загорится требуемый индикатор.

Зеленая кнопка

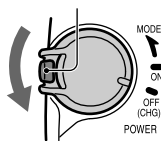

(Фильм): Съемка видеофильмов

(Фото): Съемка фотографий.

(Воспроизведение/монтаж): Воспроизведение изображений на видеокамере или монтаж изображений (DVD-RW: только режим VR).

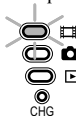

- Если переключатель POWER установлен в положение (Фильм) или (Фото), открывается крышка объектива (кроме моделей DCR-DVD92E/DVD602E).
- После установки даты и времени ([УСТАН ЧАСОВ], стр. 23) при следующем включении питания видеокамеры на экране ЖКД в течение нескольких секунд отображаются текущая дата и время.

2 Снимите крышку объектива, нажав выступы на обеих сторонах крышки (DCR-DVD92E/DVD602E).

3 Правильно держите видеокамеру.

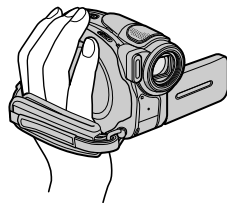

4 Возьмите ее крепко в руку, затем закрепите ремень.

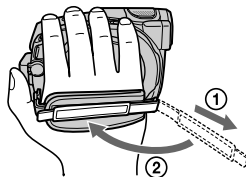

Выключение питания

Установите переключатель POWER в положение OFF (CHG).

- Заводскими установками предусмотрено автоматическое выключение питания, если видеокамера не используется в течение примерно 5 минут, что позволяет экономить энергию батареек ([АВТОВЫКЛ], стр. 72).

Шаг 4. Регулировка экрана ЖКД и видоискателя

Экран ЖКД

Откройте экран ЖКД, установив ее под углом 90 градусов к видеокамере (①), затем поверните экран на нужный угол для съемки или воспроизведения (②).

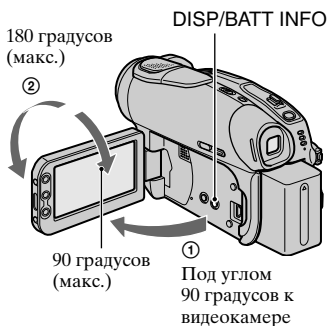

- Следите, чтобы при открытии или регулировке экрана ЖКД случайно не нажать отображаемые на нем кнопки.
- Если открыть экран ЖКД на 90° относительно корпуса видеокамеры, а затем развернуть экран на 180° в сторону объектива, ЖКД можно закрыть экраном наружу. Такой вариант подходит для режима воспроизведения.

Затемнение экрана ЖКД

Нажмите и несколько секунд удерживайте нажатой кнопку DISP/BATT INFO до появления символа \square_{OFF} .

Эта настройка весьма удобна при использовании видеокамеры в условиях яркого освещения или при необходимости экономить энергию батареи. Такая настройка не повлияет на записываемое изображение. Для отмены настройки нажмите кнопку DISP/BATT INFO и удерживайте ее нажатой до исчезновения символа \square_{OFF} .

- Порядок настройки яркости экрана ЖКД см. в разделе [УСТ ЖКД/ВИ] - [ЯРКОСТЬ ЖКД] (стр. 69).

Видоискатель

Если требуется экономить заряд батареи или если изображение на экране ЖКД плохо различимо, можно просматривать изображения с помощью видоискателя.

Видоискатель
Выдвиньте видоискатель до щелчка.

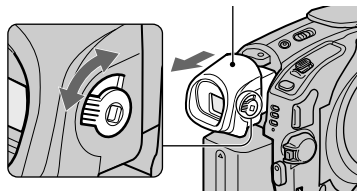

Рычаг регулировки объектива видоискателя
Перемещая рычаг, настройте четкость изображения.

- Яркость видоискателя можно настраивать, выбрав [УСТ ЖКД/ВИ] - [ПОДСВ В.ИСК] (стр. 70). Эта установка не влияет на записываемое изображение.

Шаг 5. Использование сенсорной панели

С помощью сенсорной панели можно воспроизводить записанные изображения (стр. 29, 33) или изменять параметры (стр. 54).

Нажимайте кнопки, отображаемые на экране.

Нажмите кнопку на экране ЖКД.

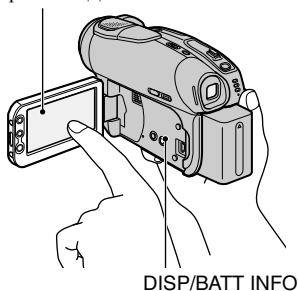

- Аналогичным образом действуйте при нажатии кнопок на рамке ЖКД или вдоль экрана ЖКД.
- Следите за тем, чтобы случайно не нажать кнопки на рамке ЖКД при использовании сенсорной панели.

Чтобы скрыть экранные индикаторы.

Нажмите кнопку DISP/BATT INFO, чтобы включить или отключить экранные индикаторы (например, счетчик и т.п.).

Изменение настроек языка

Можно изменять режим отображения на экране, чтобы сообщения отображались на выбранном языке. Выберите язык сообщений на экране в разделе [LANGUAGE] меню  ВРЕМЯ/LANGU. (стр. 72).

Шаг 6. Установка даты и времени

При первом использовании видеокамеры выполните установку даты и времени. Если дата и время не установлены, экран [УСТАН ЧАСОВ] отображается при каждом включении видеокамеры или при каждом переключении переключателя POWER вниз.

- Если видеокамера не использовалась **около 3 месяцев**, встроенная аккумуляторная батарейка разрядится, а установки даты и времени могут быть удалены из памяти. В этом случае зарядите аккумуляторную батарейку, а затем снова установите дату и время стр. 119).

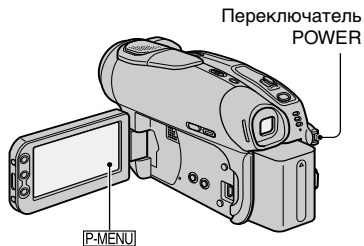

При первой установке часов перейдите к шагу 4, пропустив предыдущие шаги.

1 Нажмите [P.MENU] → [SETUP].



2 Выберите **ВРЕМЯ/LANGU.** кнопками \uparrow/\downarrow , затем нажмите [OK].



3 Выберите [УСТАН ЧАСОВ] кнопками \uparrow/\downarrow , затем нажмите [OK].

4 Выберите требуемый географический регион кнопками \uparrow/\downarrow , затем нажмите [OK].

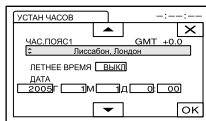

5 При необходимости установите для параметра [ЛЕТНЕЕ ВРЕМЯ] значение [ВКЛ] кнопками \uparrow/\downarrow , затем нажмите [OK].

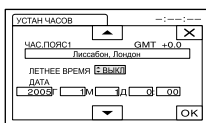

6 Установите значение параметра [Г] (год) кнопками \uparrow/\downarrow , затем нажмите [OK].

Можно установить любой год вплоть до 2079.

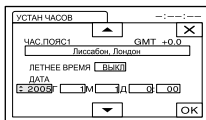

7 Установите [М] (месяц), [Д] (день), часы и минуты, затем нажмите [OK].

Часы начинают работать.

- Информацию по теме “Разница во времени в различных регионах мира” см. на стр. 113.

Шаг 7. Установка диска

Для записи требуется новый диск DVD-R, DVD-RW или DVD+RW диаметром 8 см (стр. 13).

- Заранее очистите диск от пыли и следов пальцев с помощью чистящей салфетки, прилагаемой к видеокамере (стр. 5).



1 Убедитесь в том, что питание видеокамеры включено.

- При подключенном источнике питания диск можно извлечь даже из выключенной видеокамеры. Однако процесс распознавания диска (шаг 4) при этом не запускается.

2 Переместите переключатель открытия крышки отсека OPEN диска в направлении стрелки (OPEN ►).

На экране ЖКД отображается сообщение [ПОДГОТ.К ОТКРЫТИЮ]. Затем один раз звучит мелодия открытия крышки, и видеокамера подает звуковой сигнал. После прекращения звуковых сигналов крышка отсека диска автоматически немного приоткрывается.

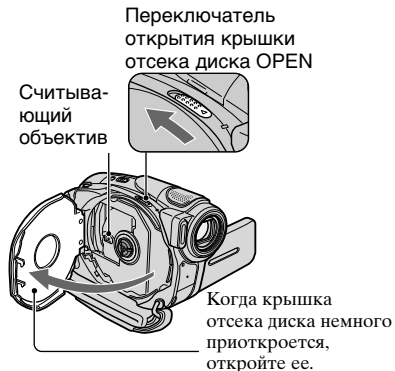

- Следите за тем, чтобы какие-либо препятствия не помешали открытию или закрытию крышки отсека диска (в том числе рука оператора). Опустите ремень, затем откройте или закройте крышку отсека диска.
- Если при закрытии крышки отсека диска под нее попадет ремень или ремешок крышки объектива*, это может привести к неполадкам в работе видеокамеры.
*DCR-DVD92E/DVD602E.

3 Установите диск записываемой стороной в направлении видеокамеры, затем нажмите на центр диска до щелчка в фиксаторах.



При использовании одностороннего диска его следует устанавливать стороной с этикеткой наружу.

- Не дотрагивайтесь до записываемой стороны диска или до считывающего объектива. Подробнее о считывающем объективе см. на стр. 118.

4 Закройте крышку отсека диска.

Видеокамера начинает распознавание установленного диска.

Это занимает некоторое время, зависящее от типа и состояния установленного диска.

■ Диск DVD-R

Съемку можно начинать сразу же после того, как с экрана ЖКД исчезнет сообщение [ДОСТУП К ДИСКУ]. Не требуется выполнять шаги после шага 5.

■ DVD-RW

Выберите формат записи, затем отформатируйте диск. Переходите к шагу 5.

■ Диск DVD+RW

Открывается экран FORMAT. Переходите к шагу 6.

- В режиме Easy Handycam (стр. 27) выводится сообщение [Форматировать диск? Если нет, выньте диск.]. Нажмите ОК, затем переходите к шагу 7.

5 Выберите формат записи для диска DVD-RW, затем нажмите **OK**.



■ Режим VIDEO

Если сессии диска закрыты, диск можно воспроизводить в большинстве проигрывателей DVD.

■ Режим VR

Можно монтировать фильмы, удалять изображения или делить фильмы на фрагменты с помощью видеокамеры (стр. 75). Однако после закрытия сессий диска его можно воспроизводить только в проигрывателях DVD, поддерживающих режим VR.

6 Нажмите **[ДА] → [ДА]**.

7 После появления сообщения [Завершено.] нажмите **OK**.

После завершения форматирования можно начинать запись на диск DVD-RW или DVD+RW.

- Во время форматирования не снимайте батарейный блок и не отсоединяйте адаптер переменного тока.

Извлечение диска

Откройте крышку отсека диска, выполнив шаги 1 и 2, затем извлеките диск.

Извлечение диска занимает некоторое время, зависящее от состояния диска или записанных материалов.

- Не подвергайте видеокамеру ударам или вибрации, когда горит или мигает индикатор ACCESS либо когда на экране ЖКД отображается сообщение [ДОСТУП К ДИСКУ] или [ПОДГОТ.К ОТКРЫТИЮ].
- Если крышка отсека диска закрыта при неправильно установленном диске, это может вызвать неполадки в работе видеокамеры.
- После того, как видеокамера распознает диск, приблизительно на 8 с выводится информация о диске, например, дата начала его использования и сведения о ранее записанных разделах. В зависимости от состояния диска сведения о ранее записанных разделах могут отображаться неправильно.
- Для удаления с диска DVD-RW/DVD+RW всех ранее записанных изображений и повторного использования диска для записи новых изображений см. раздел “Удаление с диска всех записанных эпизодов (форматирование)” на стр. 52.

Шаг 8. Выбор формата (16:9 или 4:3) записываемого изображения (DCR-DVD202E/DVD203E/DVD403E/DVD703E/DVD803E)

При записи в широкоэкранный режим 16:9 можно получить широкоугольные изображения с высоким разрешением. Если планируется просмотр изображений на широкоэкранном телевизоре, рекомендуется выполнять запись в широкоэкранный режим 16:9.

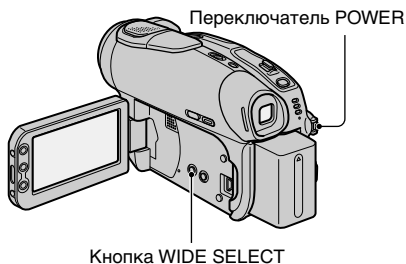

- В следующих случаях изменить соотношение сторон экрана невозможно:
 - если переключатель POWER установлен в положение (Фото);
 - во время съемки фильмов;
 - если для параметра [ЦИФР ЭФФЕКТ] задано значение [СТАР КИНО] (стр. 66).
- Разница углов обзора в режимах 4:3 и 16:9 зависит от положения трансфокации.
- При записи на диск DVD-R/DVD-RW (режим VIDEO)/DVD+RW доступное время съемки может уменьшаться в следующих ситуациях:
 - при съемке изображений с переключением между режимом 16:9 и режимом 4:3;
 - при изменении значения параметра [РЕЖИМ ЗАПИСИ] в режиме 4:3 (стр. 68).

1 Переместите переключатель POWER вниз - загорается индикатор (Фильм).

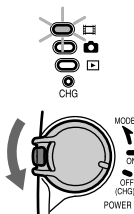

2 Выберите требуемое соотношение сторон экрана, несколько раз нажав кнопку WIDE SELECT.

16:9*



4:3*



* При просмотре на экране ЖКД. Изображение в видоискателе может выглядеть иначе.

Воспроизведение изображений после подключения видеокамеры к телевизору

Установите для параметра [ТИП ЭКРАНА] значение [16:9] или [4:3] в зависимости от модели телевизора (16:9/4:3) (стр. 43).

- При просмотре изображений в формате 16:9, когда для параметра [ТИП ЭКРАНА] установлено значение [4:3], возможно огрубление изображения для некоторых типов объектов.

Воспроизведение изображений на проигрывателе DVD или записывающем устройстве DVD

Вид изображения на экране телевизора зависит от проигрывателя. Подробнее см. инструкции по эксплуатации используемых устройств.

- При воспроизведении на проигрывателе DVD или записывающем устройстве DVD изображений, записанных в формате 16:9 на диск DVD+RW, изображения выглядят сжатыми в длину.

Режимы работы видеокамеры

Функция Easy Handycam обеспечивает оптимальную настройку большинства параметров видеокамеры, что освобождает пользователя от выполнения полной настройки.

Даже начинающие пользователи смогут без труда управлять камерой, поскольку при этом доступны только основные функции, а размер шрифта на экране увеличивается, что упрощает просмотр.

Перед началом работы завершите подготовительные операции, описанные в шагах с 1 по 8 (стр. 16 - 26).

- При установке нового диска DVD-RW он форматируется в режиме VIDEO.
- Для диска DVD-RW, отформатированного в режиме VR, функции монтажа не предусмотрены (стр. 75).

Если Вы не планируете использовать видеокамеру в режиме Easy Handycam, переходите на стр. 32.

- 1** Включите питание, переместив переключатель POWER в направлении стрелки при нажатой зеленой кнопке в центре переключателя.

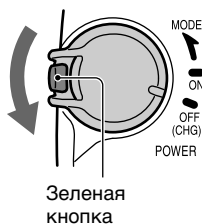

- 2** Нажмите Easy.



Запуск режима Easy Handycam.

Теперь попробуйте записать ➔

Отмена режима Easy Handycam

Нажмите Easy еще раз.

Индикатор Easy выключается.

- При выключении питания без отмены режима Easy Handycam при следующем включении питания видеокамера автоматически включается в режиме Easy Handycam.

При работе в режиме Easy Handycam

- Невозможно использовать некоторые кнопки или переключатели (стр. 28, 29), а также некоторые элементы меню (стр. 56).
- При задании недопустимой операции отображается сообщение [Недопустимо в режиме Easy Handycam].

Простая съемка

В режиме Easy Handycam фильмы ([РЕЖИМ ЗАПИСИ]) и фотографии ([КАЧЕСТВО] и [РАЗМЕР ИЗОБР]) записываются с установками по умолчанию (стр. 65).

1 Передвигайте переключатель POWER **A** вниз, пока не загорится индикатор (Фильм) или (Фото).

Убедитесь в том, что индикатор Easy **B** горит синим цветом. В противном случае нажмите кнопку Easy, чтобы этот индикатор загорелся (стр. 27).

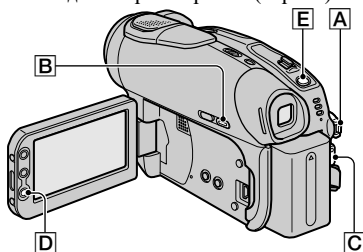
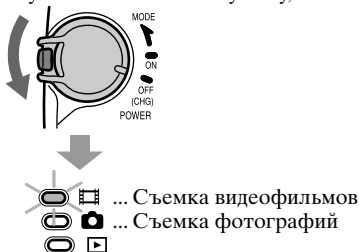

2 Начните съемку.

Фильмы

Нажмите кнопку REC START/STOP **C** ((или **D**)).

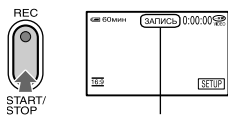

[ОЖИДАН] → [ЗАПИСЬ]

Для остановки записи нажмите кнопку еще раз.

Фотографии

Слегка нажмите кнопку PHOTO **E** для настройки фокусировки (**A**), затем полностью нажмите эту кнопку (**B**).

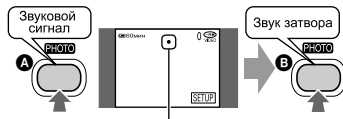

Мигает → Горит

Будет слышен звук срабатывания затвора. Если индикация  исчезла, это означает, что изображение записано.

Для съемки следующих изображений

Выполните шаг 2.

- Если сессии диска не закрыты (стр. 30) и на диске осталось свободное пространство для записи, запись на диск можно продолжать:
 - после выключения и последующего включения питания;
 - после извлечения диска из видеокамеры и последующей установки его обратно.

- При съемке в режиме Easy Handycam следующие функции не работают:
 - BACK LIGHT (стр. 36)
 - Отключение подсветки экрана ЖКД (стр. 21)
 - Проверка/удаление последнего эпизода (стр. 39)

Простое воспроизведение

- 1 Передвигайте переключатель POWER **A** вниз, пока не загорится индикатор **B** (Воспроизведение/монтаж).

На экране ЖКД открывается экран VISUAL INDEX.

Убедитесь в том, что индикатор Easy **B** горит синим цветом. В противном случае нажмите кнопку Easy, чтобы этот индикатор загорелся (стр. 27).



- 2 Начните воспроизведение.

Фильмы

Нажмите вкладку “Фильмы”, затем фильм, который требуется воспроизвести.

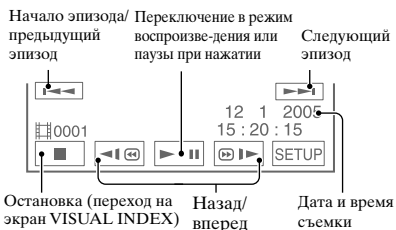

По окончании воспроизведения выбранного фильма вновь выводится экран VISUAL INDEX.

Фотографии

Нажмите вкладку “Фотографии”, затем фотографию, которую требуется воспроизвести.



- При нажатии фильма с меткой **▶▶** воспроизведение можно начать с того места, где оно ранее было остановлено. При записи другого нового изображения на нем отображается символ **▶▶**.
- При воспроизведении в режиме Easy Handycam следующие функции не работают:
 - МАСШТ ВОСПР (стр. 37)
 - Отключение подсветки экрана ЖКД (стр. 21)

Подготовка к воспроизведению в проигрывателе DVD (закрытие сессий диска)

В режиме Easy Handycam видеокамера DVD Handycam автоматически устанавливает следующие параметры, позволяющие легко закрыть сессии диска:

- создание меню DVD для отображения эскизов изображений на проигрывателе DVD и т.п. (стр. 45);
- создание фотофильма для воспроизведения фотографий на проигрывателе DVD и т.п. (стр. 46).

Если требуется изменить указанные выше настройки и закрыть сессии диска, отмените режим Easy Handycam и закройте сессии диска обычным образом (стр. 45).

- После закрытия сессий диска DVD-R запись на этот диск невозможна даже в том случае, если на нем осталось свободное место.
- Если сессии диска DVD-RW (режим VIDEO)/DVD+RW закрыты, запись на диск дополнительных материалов в режиме Easy Handycam невозможна. Отмените режим Easy Handycam и следуйте пошаговым инструкциям, приведенным на стр. 51.

1 Установите видеокамеру в устойчивое положение. Подсоедините адаптер переменного тока к гнезду DC IN видеокамеры.

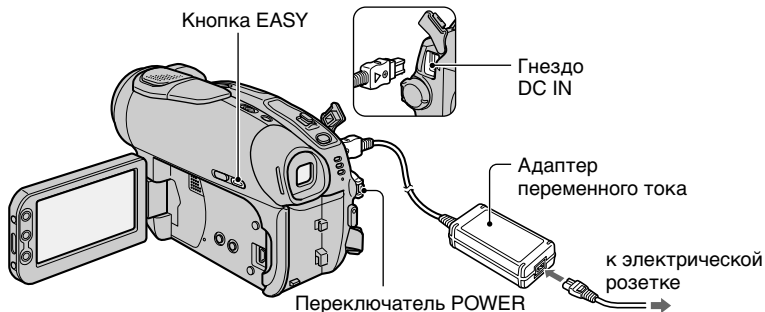

- Во время закрытия сессий диска во избежание выключения видеокамеры из-за разряда батарейного блока обязательно пользуйтесь адаптером переменного тока.

2 Включите видеокамеру и убедитесь в том, что горит индикатор EASY.

Если индикатор EASY не горит, включите режим Easy Handycam, нажав EASY.

3 Установите диск, для которого требуется закрыть сессии.

Подробнее см. раздел “Шаг 7. Установка диска” на стр. 24.

4 Нажимайте кнопки на сенсорном экране ЖКД в следующей последовательности.



- Во время закрытия сессий диска предохраняйте видеокамеру от ударов и вибрации, а также не отсоединяйте адаптер переменного тока.
- Чем меньше объем записанного материала, тем больше времени занимает закрытие сессий.

5 Извлеките диск из видеокамеры.

Теперь можно просматривать изображения на проигрывателе DVD и т.п. Дополнительную информацию можно также найти в инструкции по эксплуатации проигрывателя DVD и т.п.

Удаление всех эпизодов после воспроизведения (форматирование) (DVD-RW: режим VIDEO/DVD+RW)

После форматирования диска на нем освобождается пространство, занятое записями, и диск готов для последующей записи.

Если требуется использовать диск DVD-RW для записи в режиме VR, отформатируйте диск после отмены режима Easy Handycam (стр. 52).

- Помните, что удаленный эпизод восстановить невозможно.

Нажимайте кнопки на сенсорном экране ЖКД в следующей последовательности.

- | | |
|------------|--------|
| ① [SETUP] | ④ [ДА] |
| ② [ФОРМАТ] | ⑤ [ОК] |
| ③ [ДА] | |

Съемка

КРЫШКА
ОБЪЕКТИВА*
Открывается
в зависимости
от положения
переключателя
POWER.

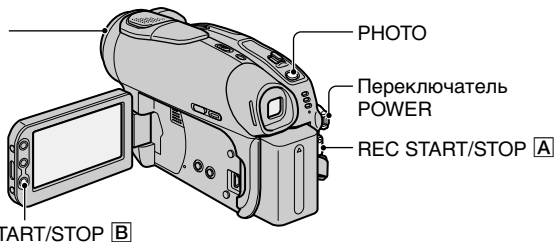

* Кроме моделей DCR-DVD92E/DVD602E

1 Несколько раз переместите переключатель POWER вниз, чтобы загорелся требуемый индикатор.

- Съемка видеofilмов
- Съемка фотографий
- Воспроизведение/монтаж



Переместите переключатель POWER в направлении стрелки, нажимая зеленую кнопку только в том случае, когда переключатель POWER находится в положении OFF (CHG).

2 Начните съемку.

Фильмы



Нажмите кнопку REC START/STOP [A] (или [B]).



[ОЖИДАН] → [ЗАПИСЬ]

Чтобы остановить съемку, нажмите эту кнопку еще раз.

Фотографии



Слегка нажмите кнопку PHOTO для настройки фокусировки (A), затем полностью нажмите эту кнопку (B).

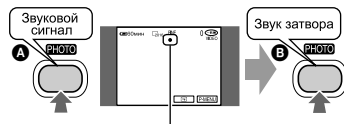

Мигает → Горит

Будет слышен звук срабатывания затвора. Если индикация **||||** исчезла, это означает, что изображение записано.

Проверка или удаление последней записи (Просмотр/удаление при просмотре)

См. стр. 39.

Съемка новых фильмов/фотографий

Даже после извлечения диска можно продолжать запись изображений на диск, если на нем осталось свободное место. Выполните шаг 2.

1 Передвигайте переключатель POWER вниз, пока не загорится индикатор (Воспроизведение/монтаж).

На экране ЖКД открывается экран VISUAL INDEX.

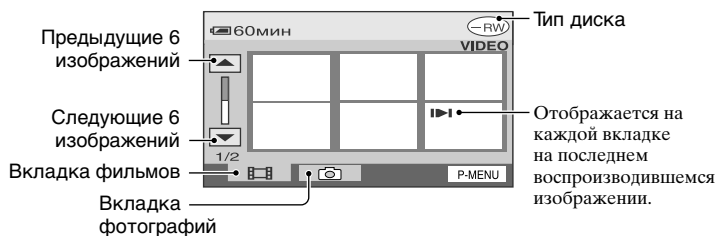

2 Начните воспроизведение.

Фильмы

Нажмите вкладку “Фильмы”, затем фильм, который требуется воспроизвести.

Начало эпизода/ предыдущий эпизод

Переключение в режим воспроизведения или паузы при нажатии

Следующий эпизод

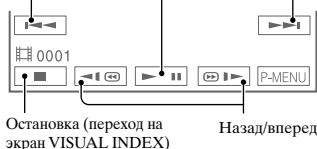

По окончании воспроизведения выбранного фильма вновь выводится экран VISUAL INDEX.

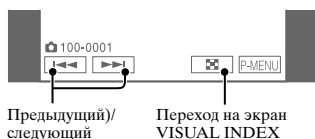

Фотографии

Нажмите вкладку “Фотографии”, затем фотографию, которую требуется воспроизвести.





- При однократном нажатии скорость воспроизведения назад/вперед увеличивается приблизительно в 5 раз, при двукратном нажатии - приблизительно в 10 раз*.

* приблизительно в 8 раз для диска DVD+RW

- При нажатии фильма с меткой  воспроизведение можно начать с того места, где оно ранее было остановлено. При записи другого нового изображения символ  отображается на изображении, записанном последним.

Регулировка громкости

Нажмите кнопку **P-MENU** → [ГРОМКОСТЬ], затем выполните регулировку кнопками  / .

- Если не удастся найти параметр [ГРОМКОСТЬ] в **P-MENU**, нажмите [SETUP] (стр. 54).

Воспроизведение диска в других устройствах DVD

См. стр. 45.

Функции, используемые для записи/ воспроизведения и т.д.

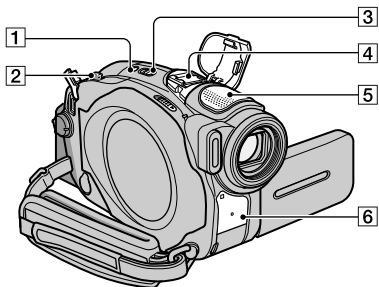

DCR-DVD403E/DVD803E:

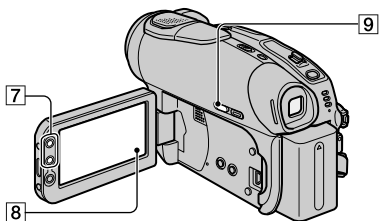

Кроме моделей DCR-DVD403E/ DVD803E:

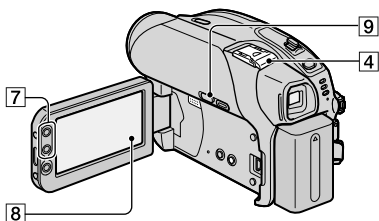

Панорамные изображения:
(Широко-угольный)

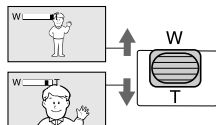

Крупный план:
(Телефото)

- При работе с рычагом привода трансфокатора [2] постоянно придерживайте его пальцем. В противном случае может быть записан звук перемещения рычага.
- Скорость трансфокации нельзя изменить с помощью кнопок трансфокации [7], расположенных вдоль экрана ЖКД.
- Для четкой фокусировки минимальное расстояние между видеокамерой и объектом составляет приблизительно 1 см для режима “широкоугольный” и приблизительно 80 см для режима “телефото”.
- Можно установить параметр [ЦИФР. УВЕЛИЧ] (стр. 62), если необходимо увеличить уровень трансфокации, превышающий указанные ниже значения: (оптическая трансфокация)

DCR-DVD92E/DVD602E/ DVD653E	20 ×
DCR-DVD202E/ DVD203E/DVD703E	12 ×
DCR-DVD403E/ DVD803E	10 ×

Запись звука с усилением эффекта присутствия (запись 5.1-канального объемного звука) (кроме моделей DCR-DVD92E/DVD602E)..... [4] [5]



С помощью видеокамеры с Dolby Digital 5.1 Creator[®] можно записывать звук в режиме 5.1-канального объемного звука^{**}, преобразуя входной звуковой сигнал 4-канального микрофона. При воспроизведении диска на воспроизводящей аппаратуре, поддерживающей объемный звук 5.1, достигается чистое и мощное звучание.

Съемка

Для использования трансфокации [2] [7]

Слегка передвиньте рычаг привода трансфокатора [2] для медленной трансфокации. Передвиньте его дальше для ускоренной трансфокации.

DCR-DVD403E/DVD803E

Звук можно записывать с помощью встроенного 4-канального микрофона [5] или с помощью внешнего микрофона (ЕСМ-НQP1) (приобретается дополнительно), установленного на колодку Active Interface Shoe [4].

Кроме моделей DCR-DVD403E/DVD803E

Звук можно записывать, установив внешний микрофон (ЕСМ-НQP1) (приобретается дополнительно) на колодку Active Interface Shoe [4]. Подробнее о дополнительно приобретаемом микрофоне см. в руководстве по эксплуатации, входящем в комплект поставки микрофона, и в описании параметра [ВНЕС.ОБ.МИК.] (стр. 69).

• **5.1ch** отображается при записи или воспроизведении в 5.1-канальном режиме, однако 5.1-канальный объемный звук будет преобразован в 2-канальный для вывода на видеокамеру.

* **Dolby Digital 5.1 Creator** эффективно сжимает звук, сохраняя высокое качество звучания. Он создает 5.1-канальный объемный звук Dolby Digital, оптимально используя дисковое пространство. Диск, созданный с помощью Dolby Digital 5.1 Creator, можно воспроизводить в записывающих устройствах DVD/проигрывателях DVD, совместимых с используемыми дисками. При подключении системы с 5.1-канальным объемным звуком (например, домашний кинотеатр) получается более мощное звуковое сопровождение.

** **Громкоговорители объемного звучания** формируют стереозвук по 6 каналам - 5 каналов передних (левый/правый/центральный) и тыловых (левый/правый) громкоговорителей и 1 канал сабвуфера, работающего в диапазоне басовых частот ниже 120 Гц. Канал сабвуфера считается за 0.1, так как он относится к очень низким частотам. Воспроизводится трехмерный звук, который обеспечивает более яркое и мощное звучание, чем обычный стереозвук, позволяющий различать только перемещения влево и вправо.

Использование вспышки [1] [4]

Для выбора нужной настройки несколько раз нажмите  (вспышка) [1] (DCR-DVD403E/DVD803E). Вы можете использовать дополнительно приобретаемую вспышку, установив ее на колодку Active Interface Shoe [4] (стр. 84). Подробнее см. руководство по эксплуатации, входящее в комплект поставки вспышки, и описание параметра [НАСТР.ВСПЫШ.] (стр. 61).

Индикаторы не отображаются: вспышка автоматически срабатывает при недостаточном окружающем освещении.



 (принудительная вспышка): вспышка срабатывает всегда независимо от яркости окружающего освещения.



 Без вспышки: съемка выполняется без вспышки.

- Рекомендуемое расстояние до объекта при использовании встроенной вспышки составляет 0,3 - 2,5 м.
- Перед использованием вспышки удалите пыль с ее поверхности. Количество света от вспышки может быть недостаточным, если лампа изменила цвет при нагреве или на нее налипла пыль.
- Во время зарядки индикатор заряда вспышки мигает, по окончании зарядки - горит постоянно
- В хорошо освещенных местах, например при съемке объекта с подсветкой, вспышка неэффективна.
- При установке конвертора (приобретается дополнительно) может появиться тень.
- Можно отрегулировать яркость вспышки с помощью параметра [МОЩ. ВСПЫШКИ] или предотвратить эффект "красных глаз" с помощью параметра [ПОДАВ.КРГЛ.] (DCR-DVD403E/DVD803E) или [РЕЖ ВСПЫШКИ] (кроме моделей DCR-DVD403E/DVD803E) (стр. 61).

**Съемка в темноте (NightShot
(DCR-DVD403E/DVD803E)/NightShot
plus (кроме моделей DCR-DVD403E/
DVD803E))** [3]

Установите переключатель NIGHTSHOT или NIGHTSHOT PLUS [3] в положение ON. (☑ и [“NIGHTSHOT”] или [“NIGHTSHOT PLUS”] появятся на экране).

- Для записи более яркого изображения используйте функцию Super NightShot (DCR-DVD403E/DVD803E)/Super NightShot plus (кроме моделей DCR-DVD403E/DVD803E) (стр. 61). Для записи более яркого изображения при слабом освещении используйте функцию Color Slow Shutter (стр. 61).
- В функциях NightShot/NightShot plus и Super NightShot/Super NightShot plus используется инфракрасное излучение. Поэтому не закрывайте излучатель инфракрасных лучей [6] пальцами или другими предметами.
- Если автоматическая фокусировка затруднена, выполните настройку вручную ([ФОКУСИРОВКА], стр. 61).
- Не используйте эти функции в хорошо освещенных местах. Это может привести к неполадкам.

**Настройка экспозиции для
съемки объектов с задней
подсветкой** [9]

Для настройки экспозиции объектов с задней подсветкой нажмите кнопку BACK LIGHT [9], чтобы появилась индикация [5]. Для отмены функции съемки объектов с задней подсветкой нажмите кнопку BACK LIGHT еще раз.

**Фокусировка на объект,
смещенный относительно центра** [8]

См. раздел [ТОЧЕЧН ФОКУС] на стр. 61.

**Фиксация экспозиции для
выбранного объекта** [8]

См. раздел [ТОЧЕЧН.ЭКСП] на стр. 58.

DCR-DVD403E/DVD803E:



Кроме моделей DCR-DVD403E/
DVD803E:

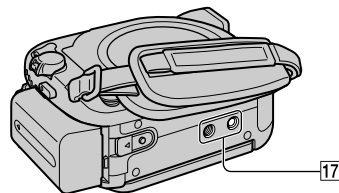
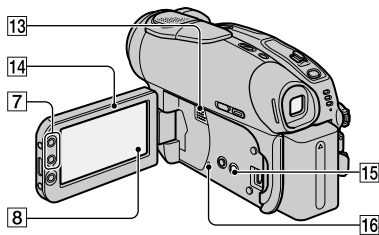
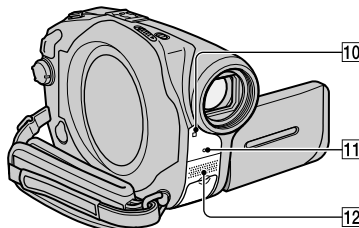

Съемка в зеркальном режиме . . 14

Откройте экран ЖКД 14 под углом 90 градусов к видеокамере (1), затем поверните его на 180 градусов к объективу (2).

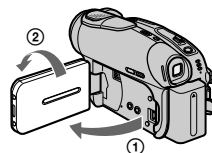

- На экране ЖКД появится зеркальное изображение объекта съемки, однако записанное изображение будет нормальным.

Добавление специальных эффектов 8

См. раздел ПРИЛ. ИЗОБР. на стр. 66.

Использование штатива 17

Подсоедините штатив (приобретается дополнительно; длина винта должна быть менее 5,5 мм) к гнезду для штатива 17 с помощью винта для штатива.

Воспроизведение

Последовательное воспроизведение изображений 8

См. раздел [ПОКАЗ СЛАЙД.] на стр. 67.

Использование масштаба воспроизведения 2 7

Можно выбрать коэффициент увеличения исходного изображения приблизительно от 1,1 до 5. Степень увеличения можно настроить с помощью рычага привода трансфокатора 2 или кнопок трансфокации 7, расположенных вдоль экрана ЖКД.

- ① Воспроизведите изображение, которое необходимо увеличить.

Функции, используемые для съемки/воспроизведения и т.д. (продолжение)

- ② Увеличьте изображение с помощью T (Телефото). На экране ЖКД отображается рамка.
- ③ Прикоснитесь к фрагменту изображения, который должен отображаться в центре экрана ЖКД.
- ④ Отрегулируйте степень увеличения с помощью W (Широкоугольный)/T (Телефото).

Для отмены нажмите [КНЦ].

- Скорость трансфокации нельзя изменить с помощью кнопок трансфокации [7], расположенных вдоль экрана ЖКД.

Съемка/воспроизведение

Проверка оставшегося времени работы батарейного блока 15

Установите переключатель POWER в положение OFF (CHG), затем нажмите кнопку DISP/BATT INFO [15]. Если нажать кнопку один раз, BATTERY INFO отображается на экране в течение приблизительно 7 с. Если нажать эту кнопку и некоторое время удерживать ее нажатой, информация отображается в течение приблизительно 20 с.

Оставшееся время работы батарейного блока (прибл.)

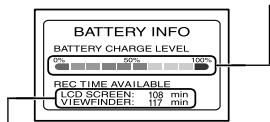

Возможная продолжительность записи (прибл.)

Отключение звукового сигнала подтверждения операции 8

Об установке звукового сигнала подтверждения операции см. раздел [ОЗВУЧ. МЕНЮ] (стр. 71).

Возврат установок к значениям по умолчанию 16

Нажмите кнопку RESET [16] для возврата всех установок, включая дату и время, к значениям по умолчанию. (Для элементов меню, настроенных пользователем в персональном меню, возврат установок к значениям по умолчанию не выполняется.)

Названия и функции других деталей



- 5 Встроенный 4-канальный стереомикрофон (DCR-DVD403E/DVD803E).
Если подсоединен внешний микрофон (приобретается дополнительно), он имеет приоритет над встроенным микрофоном (стр. 84).
- 12 Встроенный стереомикрофон (кроме моделей DCR-DVD403E/DVD803E).
- 10 Датчик дистанционного управления (кроме моделей DCR-DVD92E/DVD602E).
Для управления видекамерой направьте пульт дистанционного управления (стр. 42) на датчик дистанционного управления.
- 11 Индикатор REC.
Во время записи индикатор REC горит красным цветом (стр. 71).
- 13 Динамик.
Через динамик выводится звук.
 - Информацию о настройке громкости см. на стр. 33.

Просмотр/удаление последнего эпизода (просмотр/удаление при просмотре)

Можно проверить или удалить последний записанный эпизод. Однако его невозможно удалить, если:

- был извлечен диск;
- был записан новый эпизод.

Проверка последнего эпизода (Просмотр)

- 1 Передвигайте переключатель POWER вниз, пока не загорится индикатор  (Фильм) или  (Фото), затем нажмите .

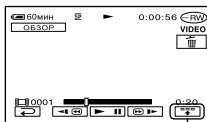

Начинается воспроизведение последнего эпизода.

Фильм



Нажмите для отображения указанных ниже функциональных клавиш.

: Возврат в начало просматриваемого фильма.

 / : Регулировка громкости

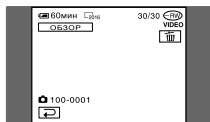

Фотография



Возврат к съемке

Нажмите .

- На экране просмотра данные о съемке (КОД ДАННЫХ) не отображаются.

- При просмотре фотографий, снятых в непрерывном режиме, можно перемещаться между изображениями с помощью  / .

Удаление последнего эпизода (Удаление при просмотре) (только диски DVD-RW/DVD+RW)

Если проверенный эпизод не нужен, его можно сразу же удалить. Удаление данных, записанных на диски DVD-R, невозможно.

- 1 Нажмите  во время просмотра.



- 2 Нажмите [ДА].

- Восстановить удаленный эпизод невозможно.

- Можно удалить только последний записанный эпизод. Если символ  отображается серым цветом, удаление эпизода невозможно по следующим причинам:

- последний записанный эпизод был удален;
- непосредственно перед воспроизводимым эпизодом был записан фильм или фотография.

- При удалении фотографий, снятых в непрерывном режиме (стр. 64), все изображения удаляются одновременно. Конкретную фотографию можно удалить при записи на диск DVD-RW (режим VR) (стр. 75).

Индикаторы, отображаемые во время съемки/воспроизведения

Съемка фильмов

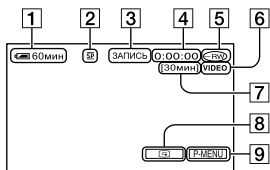

- 1 Оставшееся время работы батарейного блока (прибл.) (стр. 38)
- 2 Режим записи (HQ или SP или LP) (стр. 68)
- 3 Состояние съемки ([ОЖИДАН] (ожидание) или [ЗАПИСЬ] (запись))
- 4 Счетчик (часы: минуты: секунды)
- 5 Тип диска (стр. 13)
- 6 Формат записи для диска DVD-RW (стр. 13)
- 7 Оставшееся время записи на диск (прибл.) (стр. 71)
- 8 Кнопка просмотра (стр. 39)
Служит для отображения последнего записанного изображения. Нажмите  для возврата в режим ожидания.
- 9 Кнопка “Персональное меню” (стр. 54)



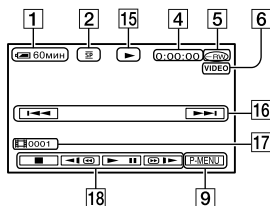

Просмотр фильмов

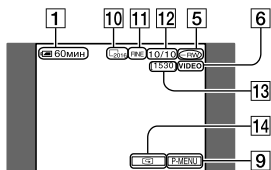

- 15 Режим воспроизведения
- 16 Кнопка перехода к предыдущему/следующему изображению (стр. 29, 33)
- 17 Номер эпизода
- 18 Кнопки управления видеозображением (стр. 29, 33)

Съемка фотографий



- 10 Размер изображения (кроме моделей DCR-DVD92E/DVD602E/DVD653E) (стр. 65)
 2016 2016 × 1512 (DCR-DVD403E/DVD803E)
 1152 1152 × 864 (DCR-DVD202E/DVD203E/DVD703E), или  640 640 × 480
- 11 Качество ([FINE] или [STD]) (стр. 65)
- 12 Количество записанных фотографий
- 13 Оставшееся количество фотографий, которое можно записать (прибл.) (стр. 71)
- 14 Кнопка просмотра (стр. 39)
Служит для отображения последнего записанного изображения. Нажмите  для возврата в режим ожидания.

Просмотр фотографий

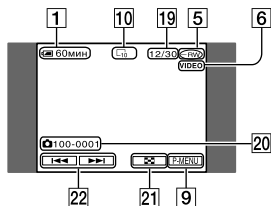

- 19 Количество воспроизведенных фотографий/общее количество записанных фотографий
- 20 Имя файла данных
- 21 Кнопка VISUAL INDEX (стр. 29, 33)
- 22 Кнопка Предыдущее/Следующее (стр. 29, 33)

Индикаторы на экране ЖКД и в видоискателе

Следующие индикаторы отображаются при съемке или воспроизведении, либо когда можно изменить элементы меню.

В левом верхнем углу Вверху в центре В правом верхнем углу

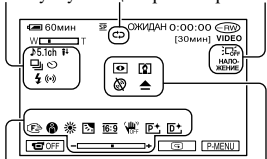

В нижней части экрана В центре экрана

В левом верхнем углу

Индикатор	Назначение
♪5.1ch	Запись/воспроизведение 5.1-канального объемного звука (стр. 34)
⏸	Съемка по таймеру автозапуска (стр. 62)
📄 ВАР	Непрерывная фотосъемка/Съемка с экспозиционной вилкой (стр. 64)
⚡ 🔆 🔆 🔆 🔆 🔆	Вспышка (стр. 61)
📶	Низкий ИСХ.УР МИКРОФ (стр. 69)
⦿	ШИРОК.СТЕРЕО (стр. 69)

Вверху в центре

Индикатор	Назначение
🔄	Повтор показа слайдов (стр. 64)

В правом верхнем углу

Индикатор	Назначение
БЕЛЫЙ ФЕЙДЕР НАЛОЖЕНИЕ ЧЕРН. ФЕЙДЕР ШТОР	Фейдер (стр. 63)
☑ OFF	Подсветка ЖКД отключена (стр. 21)

Цифра в скобках обозначает номер страницы

В центре экрана

Индикатор	Назначение
📹	NightShot/NightShot plus (стр. 36)
S📹	Super NightShot/Super NightShot plus (стр. 61)
📷	Color Slow Shutter (стр. 62)
📢 ⚠ ⚠	Предупреждение (стр. 107)

В нижней части экрана

Индикатор	Назначение
📷+	Эффект изображения (стр. 66)
📷+	Цифровой эффект (стр. 66)
📷 ⬆ 👤	Ручная фокусировка (стр. 58)
📷 👤 🚶	ПРОГР А/ЭКСП (стр. 58)
📷	Подсветка (стр. 35)
☀ 🌞 🌧	Баланс белого (стр. 59)
16:9	ВЫБОР Ш/ФОРМ (стр. 26, 63)
📷 OFF	Стабилизатор изображения SteadyShot отключен (стр. 64)
📷	Универсальный точечный экспомер (стр. 58)/ экспозиция (стр. 59)

КОД ДАННЫХ во время съемки

Данные о съемке (дата и время или различные установки, используемые при съемке) автоматически записываются на диск. Они не отображаются при съемке. Однако во время воспроизведения их можно проверить с помощью параметра [КОД ДАННЫХ] (стр. 70).

Пульт дистанционного управления (кроме моделей DCR-DVD92E/DVD602E)

Перед использованием пульта дистанционного управления удалите изоляционную вкладку.

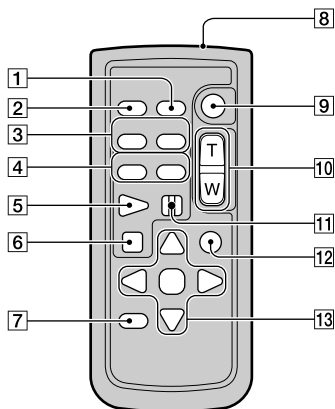

- 1 DATA CODE (стр. 70)
- 2 PHOTO (стр. 28, 32)
При нажатии этой кнопки изображение, отображаемое на экране, будет записано как фотография.
- 3 SCAN/SLOW (стр. 29, 33)
- 4 ◀▶ (Предыдущее/следующее) (стр. 29, 33)

- 5 PLAY (стр. 29, 33)
- 6 STOP (стр. 29, 33)
- 7 DISPLAY (стр. 22)
- 8 Передатчик
- 9 START/STOP (стр. 28, 32)
- 10 Кнопки привода трансфокатора (стр. 34, 37)
- 11 PAUSE (стр. 29, 33)
- 12 VISUAL INDEX (стр. 33)

При нажатии этой кнопки во время воспроизведения открывается экран VISUAL INDEX.

13 ◀/▶/▲/▼/ ENTER

При нажатии любой кнопки на экране ЖКД появляется оранжевая рамка. Выберите требуемую кнопку или элемент с помощью ◀/▶/▲/▼, затем нажмите ENTER для ввода.

Если в течение определенного времени с пульта дистанционного управления не была подана ни одна команда, оранжевая рамка исчезает. При повторном нажатии любой из кнопок ◀/▶/▲/▼ или кнопки ENTER рамка появляется в том же положении, что и в последний раз.

- Для управления видеокамерой направьте пульт дистанционного управления на датчик дистанционного управления (стр. 38).
- О замене батарейки см. на стр. 118.

Воспроизведение изображения на экране ТВ

При выполнении этой операции подсоедините видеокамеру к электрической розетке с помощью прилагаемого адаптера переменного тока (стр. 17).
Дополнительную информацию можно также найти в инструкциях по эксплуатации, прилагаемых к подключаемым устройствам.

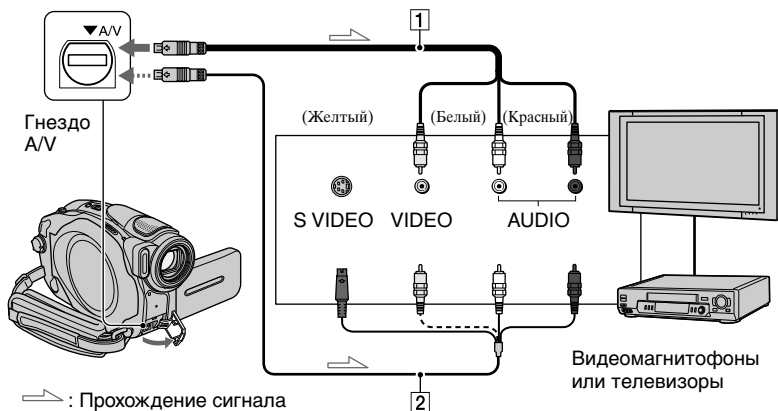

1 Соединительный кабель A/V (прилагается)

Подключите к входному гнезду другого устройства.

2 Соединительный кабель A/V со штекером S VIDEO (приобретается дополнительно)

При подключении к гнезду S VIDEO другого устройства с помощью соединительного кабеля A/V со штекером S VIDEO (приобретается дополнительно) возможно воспроизведение изображений с более высоким качеством, чем при использовании обычного кабеля A/V. Подключите белый и красный штекеры (левый/правый звуковой канал) и штекер S VIDEO (канал S VIDEO) соединительного кабеля A/V со штекером S VIDEO (приобретается дополнительно). Подключать желтый штекер не требуется.

Если телевизор подсоединен к видеомагнитофону

Подсоедините видеокамеру к линейному входу LINE IN видеомагнитофона. Установите переключатель входов видеомагнитофона в положение LINE.

Настройка соотношения сторон экрана в соответствии с подсоединенным телевизором (16:9/4:3) (DCR-DVD202E/DVD203E/DVD403E/DVD703E/DVD803E)

Измените настройку в соответствии с размером экрана телевизора, на котором планируется просмотр изображений.

- 1 Передвигайте переключатель POWER вниз, пока не загорится индикатор (Воспроизведение/монтаж).
- 2 Нажмите **PMENU** → [SETUP] → СТАНД НАБОР → [ТИП ЭКРАНА] → [16:9] или [4:3] → **OK**.

- При установке для параметра [ТИП ЭКРАНА] значения [4:3] возможно снижение качества изображения. Кроме того, при переключении соотношения сторон записанного изображения с 16:9 и 4:3 или наоборот возможно дрожание изображения.
- При воспроизведении изображения, записанного в режиме 16:9, на телевизоре формата 4:3, не совместимом с сигналом 16:9, для параметра [ТИП ЭКРАНА] необходимо установить значение [4:3].

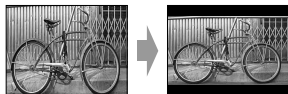

**Если используется телевизор
монофонического типа
(т.е. телевизор, оборудованный
только одним входным
аудиогнездом)**

Подсоедините желтый штекер соединительного кабеля A/V к входному видеогнезду, а белый (левый канал) или красный (правый канал) штекер - к входному аудиогнезду на телевизоре или видеомагнитофоне.

- На экран телевизора можно вывести счетчик, установив для параметра [ВЫВОД ИЗОБР.] значение [В.ВЫХ/ЖКД] (стр. 71).

Подготовка диска к воспроизведению в проигрывателях или дисководах DVD (закрытие сессий диска)

Закрытие сессий диска позволяет воспроизводить записанный диск в других проигрывателях DVD (проигрывателе DVD/записывающем устройстве DVD и т.п.) или в дисководе DVD компьютера. Порядок закрытия диска зависит от его типа.

• Совместимость для воспроизведения во всех проигрывателях не гарантируется.



Требуется закрытие сессий диска.

После закрытия сессий запись на диск невозможна даже в том случае, если на нем осталось свободное место.



VIDEO mode

Требуется закрытие сессий диска.

Диск с закрытыми сессиями может быть перезаписан в видеокамере после открытия сессий диска (стр. 51). Если требуется воспроизводить диск в других проигрывателях DVD, необходимо снова закрыть сессии диска.



VR mode

Требуется закрытие сессий диска.

После закрытия сессий диска его можно воспроизводить с помощью проигрывателя DVD, поддерживающего режим VR.

Кроме того, после закрытий сессий диска на него в любой момент можно записать дополнительный материал. После записи дополнительного материала повторное закрытие сессий диска не требуется.



Диск допускает воспроизведение в проигрывателях DVD без закрытия сессий диска. Однако необходимо закрыть сессии диска в следующих случаях:

- если требуется создать меню DVD (стр. 46);
- если требуется создать фотофильм (стр. 47);
- если требуется воспроизводить изображения в дисководе DVD компьютера;
- в случае, если время съемки имеет следующие значения:
 - режим HQ: менее 5 мин;
 - режим SP: менее 8 мин;
 - режим LP: менее 10 мин.

Если создано меню DVD/фотофильм, при записи дополнительного материала открывается диалоговое окно запроса подтверждения. Затем удаляются меню DVD и фотофильм. После записи на диск дополнительных материалов для создания меню DVD/фотофильма требуется повторно закрыть сессии диска.

Подготовка диска к воспроизведению в проигрывателях или дисководах DVD (закрытие сессий диска) (продолжение)

Последовательность закрытия сессий диска

Выполните шаги, указанные ниже.

- **Закрытие сессий диска может занимать от минуты до нескольких часов. Чем меньше объем записанного на диск материала, тем больше времени занимает закрытие сессий.**
- **При закрытии сессий диска во избежание выключения видеокамеры из-за разряда батарейного блока обязательно пользуйтесь адаптером переменного тока.**
- **В случае двустороннего диска необходимо закрыть сессии диска для обеих сторон.**

Шаг 1. Подготовка к закрытию сессий диска (стр. 46)

Шаг 2. Настройка меню DVD* (стр. 46)

Если заданы установки меню DVD, можно создать экран меню для просмотра списка эскизов при воспроизведении диска в устройствах DVD.

Шаг 3. Настройка фотофильма* (стр. 47)

Если заданы установки фотофильма, можно создать фотофильм для просмотра фотографий на других устройствах DVD.

Шаг 4. Изменение названия диска (стр. 47)

Для каждого диска можно задать название. По умолчанию в качестве названия диска устанавливается дата его первого использования.

Шаг 5. Закрытие сессий диска (стр. 48)

* Невозможно при использовании диска DVD-RW (режим VR).

Шаг 1. Подготовка к закрытию сессий диска

- 1** Установите видеокамеру в устойчивое положение. Подсоедините адаптер переменного тока к гнезду DC IN видеокамеры.
- 2** Включите питание, переместив переключатель POWER вниз.
- 3** Установите диск, для которого требуется закрыть сессии.
- 4** Нажмите **[P-MENU]** → **[ЗАКРЫТЬ]** → **[SET]**.

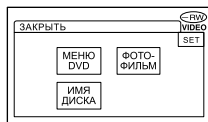



Шаг 2. Настройка меню DVD

Что такое меню DVD?

Меню DVD представляет собой экран меню, позволяющий отображать указатель для проверки содержания диска и выбора требуемых эпизодов. При создании меню DVD с помощью видеокамеры первый эпизод каждого фильма отображается в виде эскиза с датой.

- При использовании диска DVD-RW (режим VR) создать меню DVD невозможно.

1 Нажмите [МЕНЮ DVD].

2 Выберите один из 4 типов меню кнопками  / .



Если создавать меню DVD не требуется, выберите [НЕТ МЕНЮ].

3 Нажмите [ОК].

Шаг 3. Настройка фотофильма

Что такое фотофильм?

При создании фотофильма фотографии формата JPEG преобразуются в фильм формата MPEG для воспроизведения в других проигрывателях DVD или на компьютере. Исходная фотография остается в формате JPEG на диске. Преобразованные фотографии воспроизводятся последовательно, как при показе слайдов. Однако разрешение (в пикселях) преобразованного фотофильма ниже, чем у исходных фотографий.

- При создании фотофильма закрытие сессий диска может занять больше времени - чем больше фотографий записано на диск, тем больше времени занимает создание фотофильма.
- Фотографии формата JPEG можно просматривать с помощью дисководов DVD компьютера без создания фотофильма (стр. 49).
- В случае диска DVD-RW (режим VR) создать фотофильм на этом этапе невозможно. Для его настройки используйте экран РЕД. (стр. 79).

1 Нажмите [ФОТОФИЛЬМ].

2 Нажмите [ДА].

Выберите [НЕТ], если создавать фотофильм не требуется.

3 Нажмите [ОК].

Шаг 4. Изменение названия диска

Если изменять название диска не требуется, переходите к “Шагу 5. Закрытие сессий диска (стр. 48)”

1 Нажмите [ИМЯ ДИСКА].

2 Удалите ненужные символы, нажимая [\leftarrow].

Желтый курсор перемещается, и символы удаляются с конца.

3 Выберите тип символа, затем нажмите требуемый символ.

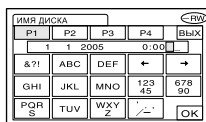

Для удаления символа: нажмите [\leftarrow].

Для ввода пробела: нажмите [\rightarrow].

Подготовка диска к воспроизведению в проигрывателях или дисководов DVD (закрытие сессий диска) (продолжение)

4 После ввода символа для перехода в следующую позицию нажмите [→].

- Можно ввести максимум 20 символов.

5 Завершив ввод символов, нажмите [OK].

Название диска изменяется на введенное.

6 Нажмите [КНЦ].

- При изменении названия диска, заданного на другом устройстве, 21-й и последующие символы названия удаляются.

Шаг 5. Закрытие сессий диска

1 Проверьте на экране ЖКД установки, заданные на шагах 2 - 4 процедуры закрытия сессий диска.

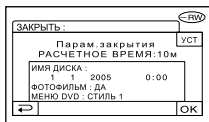

2 Нажмите [OK].



3 Нажмите [ДА] → [ДА].

Начинается закрытие сессий диска.

- Во время закрытия сессий диска предохраняйте видеокамеру от ударов и вибрации, а также не отсоединяйте адаптер переменного тока.

Перед отсоединением адаптера переменного тока убедитесь в том, что питание видеокамеры выключено; отсоедините адаптер после того, как погаснет индикатор CHG (зарядка). После подсоединения адаптера переменного тока и включения видеокамеры снова запускается закрытие сессий диска. Извлечь диск можно только после завершения закрытия сессий диска.

4 После появления сообщения [Завершено.] нажмите [OK].

При использовании диска DVD-R/DVD-RW (режим VIDEO)/DVD+RW после завершения закрытия сессий диска мигает индикатор , если переключатель POWER установлен в режим  (Фильм) или  (Фотография). Извлеките диск из видеокамеры.

- Если для диска DVD-R/DVD-RW (режим VIDEO)/DVD+RW при закрытии сессий диска было задано создание меню DVD, в процессе закрытия сессий на несколько секунд выводится меню DVD.
- Просмотр фотофильмов на видеокамере с дисков DVD-R/DVD-RW (режим VIDEO) невозможен.
- После закрытия сессий диска индикатор диска и формат записи отображаются следующим образом:

Диск DVD-R 

Диск DVD-RW (режим VIDEO) 

Диск DVD-RW (режим VR) 

Диск DVD+RW 

Воспроизведение диска в проигрывателях DVD и т.п.

- Не используйте адаптер компакт-дисков диаметром 8 см с дисками DVD диаметром 8 см - это может привести к неполадкам.
- Убедитесь в том, что вертикально установленное устройство DVD находится в том положении, когда диск расположен горизонтально.

1 Установите диск в устройство DVD.

2 Начните воспроизведение диска.

Способ воспроизведения зависит от устройства DVD. Подробнее см. руководство по эксплуатации, входящее в комплект поставки устройства DVD.

Если было создано меню DVD(DVD-R/DVD-RW: режим VIDEO/DVD+RW)

В меню можно выбрать требуемый эпизод. Фотофильм располагается в меню после всех фильмов.

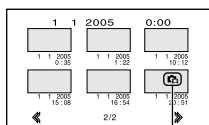

Фотофильм

- На некоторых устройствах DVD между эпизодами изображение на короткое время может останавливаться, отключены некоторые функции либо воспроизведение диска невозможно.
- Фотографии воспроизводятся в виде фотофильма со сменой изображения каждые 3 с.

Воспроизведение диска на компьютере с установленным дисководом DVD

- Не используйте адаптер компакт-дисков диаметром 8 см с дисками DVD диаметром 8 см - это может привести к неполадкам.
- Даже при использовании диска DVD+RW необходимо закрыть сессию диска. В противном случае может возникнуть неисправность.

Воспроизведение фильмов

Требуется дисковод DVD, поддерживающий диски диаметром 8 см, а на компьютер должна быть установлена программа воспроизведения DVD.

1 Установите диск с закрытыми сессиями в дисковод DVD компьютера.

2 Начните воспроизведение диска с помощью программы воспроизведения DVD.

- На некоторых компьютерах воспроизведение диска невозможно. Подробнее см. инструкции по эксплуатации компьютера.
- Воспроизведение или редактирование фильмов, скопированных с этого диска на жесткий диск компьютера, невозможно. Подробнее об импорте фильмов см. в “Руководстве по началу работы”, прилагаемое к компакт-дису (кроме моделей DCR-DVD92E/DVD202E/DVD602E).

Воспроизведение диска на компьютере с установленным дисководом DVD (продолжение)

Воспроизведение фотографий

Фотографии, хранящиеся на диске, отображаются в формате JPEG. Обратите внимание, что во время этой операции возможно случайное стирание или изменение исходных данных, так как при этом используются исходные данные с диска.

1 Установите диск с закрытыми сессиями в дисковод DVD компьютера.

2 Щелкните мышью [Start] (Пуск) → [My Computer] (Мой компьютер).

Можно также дважды щелкнуть мышью на значке [My Computer] (Мой компьютер) на рабочем столе.

3 Щелкните мышью на значке дисковода DVD, в который установлен диск, затем щелкните мышью на кнопке [Open] (Открыть).

4 Дважды щелкните мышью [DCIM] → [100MSDCF].

5 Дважды щелкните мышью на файле, который требуется отобразить.

Выбранная фотография отображается на экране.

В качестве метки тома используется дата первого использования диска.

<Пример.>

Если диск впервые использовался в 18:00 (6:00 вечера) 1-го января 2005 г.:
2005_01_01_06H00M_PM

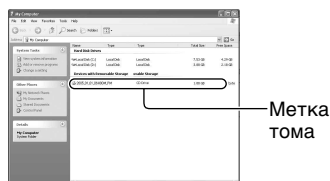

Изображения на диске хранятся в следующих папках:

■ Фильмы
DVD-R/DVD-RW
(режим VIDEO)/DVD+RW:
Папка VIDEO_TS

Диск DVD-RW (режим VR):
Папка DVD_RTAV

■ Фотографии
Папка DCIM\100MSDCF

<Пример.>

Папка для данных для дисков DVD-R/
DVD-RW (режим VIDEO)/DVD+RW
При использовании Windows XP:



Запись дополнительных эпизодов после закрытия сессий диска

При наличии свободного места на диск DVD-RW (режим VIDEO)/DVD+RW с закрытыми сессиями можно записать дополнительный материал, пользуясь приведенными ниже инструкциями.

Для диска DVD-RW (режим VR) с закрытыми сессиями запись дополнительных материалов не требует дополнительных операций.

- При этой операции во избежание выключения видеокамеры из-за разряда батарейного блока обязательно пользуйтесь адаптером переменного тока.
- Во время этой операции предохраняйте видеокамеру от ударов и вибрации, а также не отсоединяйте адаптер переменного тока.
- Меню DVD и фотофильм, созданные во время закрытия сессий диска, будут удалены.
- При использовании двустороннего диска указанные ниже операции необходимо выполнить для каждой из сторон.

Для диска DVD-RW (режим VIDEO) (Открытие сессий диска)

1 Подсоедините адаптер переменного тока к гнезду DC IN на видеокамере, затем подсоедините кабель питания к электрической розетке.

2 Включите питание, переместив переключатель POWER вниз.

3 Установите диск с закрытыми сессиями в видеокамеру.

4 Нажмите [P-MENU] → [SETUP].



5 Нажмите  УСТАН.ДИСКА → [ОТКРЫТЬ].

6 Нажмите [ДА] → [ДА]; после появления сообщения [Завершено.] нажмите [OK].

Для диска DVD+RW

Если при закрытии сессий был создан фотофильм или меню DVD (стр. 45), требуется выполнить следующие операции.

1 Подсоедините адаптер переменного тока к гнезду DC IN видеокамеры, затем подсоедините кабель питания к электрической розетке.

2 Передвигайте переключатель POWER вниз, пока не загорится индикатор  (Фильм) или  (Фото).

3 Установите диск с закрытыми сессиями в видеокамеру.

Открывается диалоговое окно с запросом подтверждения записи дополнительных эпизодов.

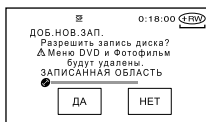

4 Нажмите [ДА] → [ДА].

Выводится сообщение [Завершено.], затем снова отображается экран записи.

Удаление с диска всех записанных эпизодов (Форматирование)

При форматировании диска с него удаляются все записанные данные, что позволяет повторно использовать этот диск. С помощью форматирования восстанавливается емкость диска для записи. Порядок форматирования зависит от типа диска.

DVD
-R
8cm

Форматирование дисков этого типа невозможно. Если диск полностью заполнен или сессии диска закрыты, используйте новый диск.

DVD
-RW
8cm

VIDEO mode

Диск этого типа можно отформатировать и использовать повторно.

Если сессии диска были закрыты, они открываются.

DVD
-RW
8cm

VR mode

Диск этого типа можно отформатировать и использовать повторно.

Если сессии диска были закрыты, предыдущие записи о закрытии сессий сохраняются на диске.

DVD
+RW
8cm

Диск этого типа можно отформатировать и использовать повторно.

Если сессии диска были закрыты, предыдущие записи о закрытии сессий сохраняются на диске.

- При форматировании во избежание выключения видеокамеры из-за разряда батарейного блока обязательно пользуйтесь адаптером переменного тока.
- Во время форматирования предохраняйте видеокамеру от ударов и вибрации, а также не отсоединяйте адаптер переменного тока.
- При использовании двустороннего диска необходимо отформатировать обе стороны диска.

1 Подсоедините адаптер переменного тока к гнезду DC IN на видеокамере, затем подсоедините кабель питания к электрической розетке.

2 Включите питание, переместив переключатель POWER вниз.

3 Установите формируемый диск в видеокамеру.

4 Нажмите [P-MENU] → [ФОРМАТ].

■ Диск DVD-RW

Выберите формат записи, затем отформатируйте диск. Переходите к шагу 5.

■ Диск DVD+RW

Открывается экран [ФОРМАТ]. Переходите к шагу 6.

5 Выберите формат записи для диска DVD-RW, затем нажмите [OK].

Подробнее о форматах записи см. стр. 13.

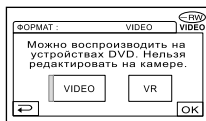



6 Нажмите [ДА] → [ДА]; после появления сообщения [Завершено.] нажмите [ОК].

- При работе в режиме Easy Handycam экран, показанный на шаге 5, не появляется даже в том случае, если в видеокамеру установлен диск DVD-RW. Переходите к шагу 6.
- Форматирование диска, защищенного на другом оборудовании, невозможно. Отмените защиту на исходном оборудовании, затем отформатируйте диск.

Использование элементов меню Setup

- 1 Переместите переключатель POWER вниз, чтобы загорелся требуемый индикатор.

: Установки для фильмов

: Установки для фотографий

: Установки для просмотра/монтажа

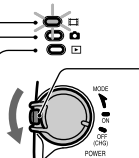

Переместите переключатель POWER, нажимая зеленую кнопку в центре переключателя, только когда переключатель POWER находится в положении OFF (CHG).

- 2 Нажмите экран ЖКД и выберите элемент меню настройки.

Недоступные элементы отображаются серым цветом.

■ Использование ярлыков Персонального меню

В персональное меню добавлены ярлыки часто используемых элементов меню настройки.

- Персональное меню можно настроить по собственному желанию (стр. 73).

- 1 Нажмите **[P-MENU]**.



- 2 Нажмите требуемый элемент меню настройки.

Если требуемый элемент меню настройки не отображается на экране, нажимайте **[↑]**/**[↓]** до тех пор, пока он не появится.

- 3 Выберите требуемую установку, затем нажмите **[OK]**.

■ Использование элементов меню настройки

Можно настроить элементы меню настройки, которые не добавлены в персональное меню.

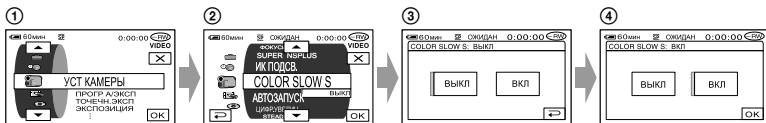

- ① Нажмите **[P-MENU]** → **[SETUP]**.
- ② Выберите требуемый элемент меню настройки.
Выберите элемент меню настройки кнопками **[▲]/[▼]**, затем нажмите **[OK]**.
(Порядок операций на шаге ③ такой же, как и на шаге ②.)
- ③ Выберите требуемый элемент.
 - Для выбора элемента можно также просто на него нажать.
- ④ Выполните настройку элемента.
По окончании установки нажмите **[OK]** → **[X]** (заккрыть), чтобы скрыть экран настройки.
Если изменять установку не требуется, нажмите **[↶]** для возврата к предыдущему экрану.

-
- В режиме Easy Handycam (стр. 27) доступные пункты меню отображаются при нажатии кнопки **[SETUP]** на экране ЖКД.

Элементы меню Setup

Набор доступных элементов меню (●) зависит от положения индикатора.
*Этими функциями можно воспользоваться в режиме Easy Handycam.



Положение индикатора:

 Фильм	 Фотография	 Воспр./монтаж
---	--	---

УСТ КАМЕРЫ (стр. 58)

ПРОГР А/ЭКСП	●	●	—
ТОЧЕЧН.ЭКСП	●	●	—
ЭКСПОЗИЦИЯ	●	●	—
БАЛАНС БЕЛ	●	●	—
АВТОЗАТВОР	●	—	—
ТОЧЕЧН ФОКУС	●	●	—
ФОКУСИРОВКА	●	●	—
НАСТР. ВСПЫШ.	—	●	—
SUPER NS/SUPER NSPLUS	●	—	—
ИК ПОДСВ.	●	●	—
COLOR SLOW S	●	—	—
АВТОЗАПУСК	●	●	—
ЦИФР.УВЕЛИЧ	●	—	—
ВЫБОР Ш/ФОРМ ¹⁾	●	—	—
STEADYSHOT	●	—	—

УСТ ФОТО (стр. 64)

 ЗАПУСК ²⁾	—	●	—
 КАЧ.СНИМКА	—	●	—
 РАЗМ СНИМК ²⁾	—	●	—
НОМЕР ФАЙЛА	—	●	—

ПРИЛ.ИЗОБР. (стр. 66)

ФЕЙДЕР	●	—	—
ЦИФР ЭФФЕКТ	●	—	—
ЭФФЕКТ ИЗОБР	●	—	—
КОНТР.ЗАПИСИ ³⁾	—	—	●
ПОКАЗ СЛАЙД.	—	—	●
РЕЖИМ ДЕМО	●	—	—

Положение индикатора:



Фильм



Фотография



Воспр./
МОНТАЖ

 **УСТАН. ДИСКА** (стр. 68)

	Фильм	Фотография	Воспр./МОНТАЖ
ФОРМАТ*	●	●	●
ЗАКРЫТЬ*	●	●	●
ОТКРЫТЬ	●	●	●
ИМЯ ДИСКА	●	●	●

 **СТАНД НАБОР** (стр. 68)

	Фильм	Фотография	Воспр./МОНТАЖ
РЕЖИМ ЗАПИСИ	●	—	—
ГРОМКость*	—	—	●
МУЛЬТИЗВУК	—	—	●
ИСХ.УР.МИКР.	●	—	—
ОБЪЕМ.МОНИТ. ⁴⁾	●	—	—
ВНЕШ.ОБ.МИК.	●	—	—
УСТ ЖКД/ВИ	●	●	●
ТИП ЭКРАНА ²⁾	●	●	●
СКОР USB ³⁾	—	—	●
КОД ДАННЫХ	—	—	●
ОСТ.НА ДИСКЕ	●	●	—
ПУЛЬТ ДУ ⁴⁾	●	●	●
ЛАМПА ЗАПИСИ	●	●	—
ОЗВУЧ. МЕНЮ*	●	●	●
ВЫВОД ИЗОБР.	●	●	●
SETUP НАЗАД	●	●	●
АВТОВЫКЛ	●	●	●
КАЛИБРОВКА	—	—	●

 **ВРЕМЯ/LANGU.** (стр. 72)

	Фильм	Фотография	Воспр./МОНТАЖ
УСТАН ЧАСОВ*	●	●	●
УСТАН ЗОНЫ	●	●	●
ЛЕТНЕЕ ВРЕМЯ	●	●	●
LANGUAGE*	●	●	●

¹⁾ DCR-DVD92E/DVD602E/DVD653E

²⁾ DCR-DVD202E/DVD203E/DVD403E/DVD703E/DVD803E

³⁾ Кроме моделей DCR-DVD92E/DVD202E/DVD602E

⁴⁾ Кроме моделей DCR-DVD92E/DVD602E

УСТ КАМЕРЫ

Установки для настройки камеры на определенные условия съемки (ЭКСПОЗИЦИЯ/БАЛАНС БЕЛ/STEADYSHOT и т.д.)

Значения по умолчанию отмечены значком ►.

После выбора элементов появятся индикаторы в круглых скобках.

Подробнее о выборе элементов меню настройки см. на стр. 54.

ПРОГР А/ЭКСП

С помощью функции ПРОГР А/ЭКСП можно эффективно записывать изображения в разных ситуациях.

► АВТО

Выберите, чтобы эффективно записывать изображения автоматически без использования функции [ПРОГР А/ЭКСП].

ПРОЖЕКТОР* (☹)



Выберите, чтобы лица людей не выглядели слишком бледными при ярком освещении.

ПОРТРЕТ

(Мягкий портретный режим) (☺)



Выберите, чтобы выделить объект, например людей или цветы, на размытом фоне.

СПОРТ* (Спортивные занятия) (⚡)



Выберите, чтобы минимизировать дрожание при съемке быстро движущихся объектов.

ПЛЯЖ/ЛЫЖИ* (🌴)



Выберите, чтобы лица людей не выглядели слишком темными в зоне сильного света или отраженного света, например, на пляже в разгар лета или на снежном склоне.

ЗАКАТ/ЛУНА** (☾)



Выберите, чтобы передать освещение при съемке заката, общих ночных видов или фейерверков.

ЛАНДШАФТ* (🏞)



Выберите для съемки удаленных объектов с высокой четкостью. Этот режим также предотвращает фокусировку видеокамеры на стекло или металлическую решетку на окнах, если стекло или решетка находятся между видеокамерой и снимаемым объектом.

- Элементы с одной звездочкой (*) можно настроить для фокусировки только на объектах, находящихся на небольшом расстоянии. Элементы с двумя звездочками (**) можно настроить для фокусировки на объектах, находящихся на значительном расстоянии.
- Если отключить видеокамеру от источника питания более чем на 5 минут, будет восстановлено значение [АВТО].

ТОЧЕЧН.ЭКСП (Универсальный точечный экспозамер)

Можно настроить и привязать значение экспозиции к освещенности объекта съемки, что позволяет записать его

с надлежащей яркостью даже при наличии сильного контраста между объектом и фоном (например, объекты в свете рампы на сцене).

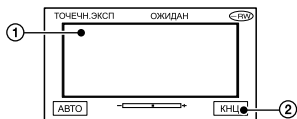

① Нажмите на экран в той точке, по которой следует зафиксировать и настроить экспозицию.

Появляется

② Нажмите [КНЦ].

Чтобы вернуться к автоматической экспозиции, нажмите [АВТО]→[КНЦ].

- Если установлена функция [ТОЧЕЧН.ЭКСП], то для функции [ЭКСПОЗИЦИЯ] автоматически устанавливается значение [РУЧНАЯ].
- Если отключить видеоканеру от источника питания более чем на 5 минут, будет восстановлено значение [АВТО].

ЭКСПОЗИЦИЯ

Яркость изображения можно настроить вручную. Например, при записи в солнечный день в помещении можно предотвратить появление теней от заднего источника света на стоящих у окна людях, фиксируя экспозицию по стене помещения.

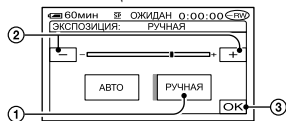

① Нажмите [РУЧНАЯ].

② Настройте экспозицию, нажимая / .

③ Нажмите [ОК].

Появляется

Для возврата к автоматической экспозиции нажмите [АВТО]→[ОК].

- Если отключить видеоканеру от источника питания более чем на 5 минут, будет восстановлено значение [АВТО].

БАЛАНС БЕЛ (Баланс белого)

Можно отрегулировать баланс цвета в соответствии с яркостью окружающего освещения, при котором осуществляется запись.

▶ АВТО

Баланс белого настраивается автоматически.

УЛИЦА

Баланс белого устанавливается в расчете на уровень яркости света на улице или освещения лампами дневного света в дневное время.

ПОМЕЩЕНИЕ

Баланс белого устанавливается в расчете на уровень освещения флуоресцентными лампами теплого белого света.

1 НАЖАТ

Баланс белого будет настроен в соответствии с окружающим освещением.

① Нажмите [1 НАЖАТ].

② Наведите объектив видеоканеры на белый объект, например, на лист бумаги, чтобы получить на экране изображение с такими же условиями освещения, что и при съемке объекта.

③ Нажмите .

Индикатор быстро мигает.

После настройки баланса белого и сохранения его в памяти индикатор перестает мигать.

- Предохраняйте видеоканеру от тряски, пока индикатор быстро мигает.
- Если установить баланс белого не удастся, индикатор будет мигать с низкой частотой.
- Если индикатор продолжает мигать даже после нажатия [ОК], установите для параметра [БАЛАНС БЕЛ] значение [АВТО].
- Если был заменен батарейный блок и при этом был выбран параметр [АВТО] или видеоканера выносится

из помещения на улицу и при этом сохраняется фиксированная экспозиция, тогда выберите параметр [АВТО] и направьте видеокамеру на ближайший белый предмет примерно на 10 секунд для улучшенной настройки баланса цвета.

- Повторите процедуру [1 НАЖАТ], если при включенном режиме [1 НАЖАТ] были изменены настройки параметра [ПРОГР А/ЭКСП] или видеокамера была вынесена из помещения на улицу или наоборот.
- При освещении флуоресцентными лампами, дающими белый или холодный белый свет, установите для параметра [БАЛАНС БЕЛ] значение [АВТО] или [1 НАЖАТ].
- Если отключить видеокамеру от источника питания более чем на 5 минут, будет восстановлено значение [АВТО].

АВТОЗАТВОР

При выборе для этого параметра значения [ВКЛ] (значение по умолчанию) включается автоматическое срабатывание электронного затвора, регулирующее выдержку при съемке в условиях яркой освещенности.

ТОЧЕЧН ФОКУС

Предусмотрен выбор и настройка точки фокусировки для объекта, находящегося не в центре экрана.

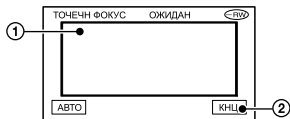

- ① Нажмите объект на экране.
- ② Нажмите [КНЦ].
Появляется

Для автоматической фокусировки нажмите [АВТО] → [КНЦ].

- Если установлена функция [ТОЧЕЧН ФОКУС], для функции [ФОКУСИРОВКА] автоматически устанавливается значение [РУЧНАЯ].

- Если отключить видеокамеру от источника питания более чем на 5 минут, будет восстановлено значение [АВТО].

ФОКУСИРОВКА

Фокусировку можно выполнить вручную. Выберите этот параметр при необходимости фокусировки на конкретном объекте.



- ① Нажмите [РУЧНАЯ].
Появляется
- ② Нажмите (фокусировка на объектах, находящихся в непосредственной близости от объектива) / (фокусировка на объектах, находящихся на дальнем расстоянии), чтобы настроить фокус. Индикатор появляется в том случае, если достигнуто минимальное расстояние фокусировки, а индикатор появляется в том случае, если достигнуто максимальное расстояние фокусировки.
- ③ Нажмите [OK].

Чтобы выполнить автоматическую фокусировку, нажмите [АВТО] → [OK] на шаге ②.

- Фокусировка на объект упрощается, если передвигать рычаг привода трансфокатора в направлении Т (телефото) для регулировки фокусировки, а затем в направлении W (широкоугольный) для регулировки увеличения. Если требуется снять объект с близкого расстояния, переместите рычаг привода трансфокатора в положение W (широкоугольный), затем настройте фокусировку.
- Для четкой фокусировки минимальное расстояние между видеокамерой и объектом составляет приблизительно 1 см для режима "широкоугольный" и приблизительно 80 см для режима "телефото".

- Если отключить видеокамеру от источника питания более чем на 5 минут, будет восстановлено значение [АВТО].

НАСТР.ВСПЫШ.

Эту функцию можно установить при использовании встроенной вспышки (DCR-DVD403E/DVD803E) или внешней вспышки (приобретается дополнительно), совместимой с видеокамерой.

■ РЕЖ ВСПЫШКИ (кроме моделей DCR-DVD403E/DVD803E)

► ВКЛ

Вспышка срабатывает всегда.

ВКЛ

Вспышка срабатывает для снижения эффекта “красных глаз”.

АВТО

Вспышка срабатывает автоматически.

АВТО

Вспышка срабатывает автоматически для снижения эффекта “красных глаз”.

- Если вспышка не устраняет эффект “красных глаз”, можно выбрать только [ВКЛ] или [АВТО].
- Если отключить видеокамеру от источника питания более чем на 5 минут, будет восстановлено значение [ВКЛ].

■ МОЩН. ВСПЫШ

ВЫСОКАЯ (+)

Увеличивает мощность вспышки.

► НОРМАЛЬНАЯ ()

НИЗКАЯ (-)

Уменьшает мощность вспышки.

- Если отключить видеокамеру от источника питания более чем на 5 минут, то будет восстановлено значение [НОРМАЛЬНАЯ].

■ ПОДАВ.КР.ГЛ. (DCR-DVD403E/DVD803E)

Чтобы предотвратить возникновение эффекта “красных глаз”, перед съемкой должна срабатывать вспышка.

Установите для параметра [ПОДАВ. КР.ГЛ.] значение [ВКЛ], а затем для выбора требуемой настройки нажмите несколько раз кнопку  (вспышка) (стр. 35).

 (автоматическое уменьшение эффекта “красных глаз”): предварительная вспышка для уменьшения эффекта “красных глаз” срабатывает перед автоматическим срабатыванием основной вспышки (при низком уровне освещения).



 (принудительная вспышка с уменьшением эффекта “красных глаз”): основная вспышка и предварительная вспышка для уменьшения эффекта “красных глаз” срабатывают всегда.



 (без вспышки): съемка выполняется без вспышки.

- Снижение эффекта красных глаз может не иметь желаемого эффекта из-за индивидуальных различий объектов съемки и других условий.
- Если отключить видеокамеру от источника питания более чем на 5 минут, будет восстановлено значение [ВЫКЛ].

SUPER NS (DCR-DVD403E/DVD803E)/ SUPER NSPLUS (кроме моделей DCR-DVD403E/DVD803E) (Super NightShot/Super NightShot plus)

Выполняется запись изображения с максимальной чувствительностью, в 16 раз превышающей чувствительность при съемке в режиме NightShot/ NightShot plus, если для параметра [SUPER NSPLUS] установлено значение [ВКЛ], а переключатель NIGHTSHOT или NIGHTSHOT PLUS (стр. 36) установлен в положение ON. На экране мигают индикаторы  и [“SUPER NIGHTSHOT”] или [“SUPER NIGHTSHOT PLUS”].

Для отмены этой функции установите для параметра [SUPER NS] или [SUPER NSPLUS] значение [ВЫКЛ].

- Не используйте функции NightShot/ NightShot Plus и [SUPER NS] или [SUPER NSPLUS] в местах с ярким освещением. Это может привести к неполадкам.
- Не закрывайте пальцами или другими объектами излучатель инфракрасных лучей.
- Если автоматическая фокусировка затруднена, настройте фокус вручную ([ФОКУСИРОВКА], стр. 61).
- Выдержка затвора видеокамеры изменяется в зависимости от яркости освещения. В эти моменты скорость движущегося изображения может замедляться.

ИК ПОДСВ. (Подсветка для режима NightShot)

С помощью функции NightShot/ NightShot plus (стр. 36) или [SUPER NS] либо [SUPER NSPLUS] (стр. 62) можно записать изображения с повышенной четкостью, установив для параметра [ИК ПОДСВ.] (инфракрасный свет вне видимого диапазона) значение [ВКЛ] (значение по умолчанию).

- Не закрывайте пальцами или другими объектами излучатель инфракрасных лучей.
- Максимальное расстояние для съемки при использовании параметра [ИК ПОДСВ.] составляет примерно 3 м. Если снимаемые объекты находятся в темноте (например, ночью или при лунном освещении), установите для параметра [ИК ПОДСВ.] значение [ВЫКЛ]. Это позволяет получить более глубокие цвета изображения.

COLOR SLOW S (Color Slow Shutter)



При выборе для параметра [COLOR SLOW S] значения [ВКЛ] можно записывать цветное изображение повышенной яркости даже в темноте. На экране мигают индикаторы [Q] и [COLOR SLOW SHUTTER].

Чтобы отключить функцию [COLOR SLOW S], нажмите [ВЫКЛ].

- Если автоматическая фокусировка затруднена, настройте фокус ручную ([ФОКУСИРОВКА], стр. 61).
- Выдержка затвора видеокамеры изменяется в зависимости от яркости освещения. В эти моменты скорость движущегося изображения может замедляться.

АВТОЗАПУСК

Съемка по таймеру автозапуска начинается примерно через 10 с.

- ① Нажмите [MENU] → [SETUP] →  УСТ КАМЕРЫ → [АВТОЗАПУСК] → [ВКЛ] → [OK].
Появляется .
- ② Нажмите кнопку REC START/STOP для записи фильмов или кнопку PHOTO для съемки фотографий. Для отмены обратного отсчета времени нажмите [СБРОС].

Для отключения таймера автозапуска выберите [ВЫКЛ] на шаге ①.

- Таймер автозапуска можно также использовать с пультом дистанционного управления (кроме моделей DCR-DVD92E/DVD602E, стр. 42).

ЦИФР.УВЕЛИЧ

Максимальная величина трансфокации устанавливается в том случае, если требуется значение, превышающее перечисленные ниже значения оптической трансфокации.

(оптическая трансфокация)

DCR-DVD92E/DVD602E/ DVD653E	20 ×
DCR-DVD202E/DVD203E/ DVD703E	12 ×
DCR-DVD403E/DVD803E	10 ×

Следует отметить, что при использовании цифровой трансфокации качество изображения ухудшается.

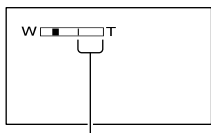

Правая сторона шкалы показывает коэффициент цифровой трансфокации. Зона трансфокации отображается после выбора значения трансфокации.

Для моделей DCR-DVD92E/DVD602E/ DVD653E

► ВЫКЛ

Трансфокация до 20 × выполняется оптическим способом.

40 ×

Трансфокация до 20 × выполняется оптическим способом, а от этого значения до 40 × - цифровым способом.

800 ×

Трансфокация до 20 × выполняется оптическим способом, а от этого значения до 800 × - цифровым способом.

Для моделей DCR-DVD202E/DVD203E/ DVD703E

► ВЫКЛ

Трансфокация до 12 × выполняется оптическим способом.

24 ×

Трансфокация до 12 × выполняется оптическим способом, а от этого значения до 24 × - цифровым способом.

480 ×

Трансфокация до 12 × выполняется оптическим способом, а от этого значения до 480 × - цифровым способом.

Для моделей DCR-DVD403E/DVD803E

► ВЫКЛ

Трансфокация до 10 × выполняется оптическим способом.

20 ×

Трансфокация до 10 × выполняется оптическим способом, а от этого значения до 20 × - цифровым способом.

120 ×

Трансфокация до 10 × выполняется оптическим способом, а от этого значения до 120 × - цифровым способом.

ВЫБОР Ш/ФОРМ (DCR-DVD92E/ DVD602E/DVD653E)

Предусмотрена запись изображения с соотношением сторон экрана, на котором это изображение будет отображено.

► 4:3

Стандартная установка (для записи изображений с последующим воспроизведением на экране телевизора формата 4:3).

16:9 WIDE

Служит для записи изображений, воспроизведение которых будет осуществляться на экране телевизора формата 16:9 в полноэкранном режиме.

При просмотре на экране ЖКД/видеоискателя при выбранном режиме [16:9]).

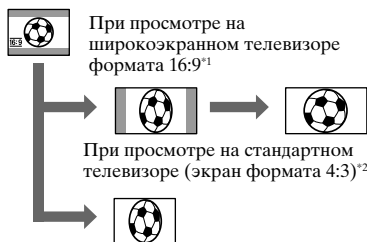

При просмотре на широкоэкранном телевизоре формата 16:9¹

При просмотре на стандартном телевизоре (экран формата 4:3)²

¹ При переключении телевизора с экраном 16:9 в полноэкранный режим изображение на экране телевизора воспроизводится с правильным соотношением сторон.



УСТ ФОТО

Установки для фотографий(ЗАПУСК/КАЧЕСТВО/РАЗМЕР ИЗОБР И Т.Д.)

Значения по умолчанию отмечены значком ►.

После выбора элементов появятся индикаторы в круглых скобках.

Подробнее о выборе элементов меню настройки см. на стр. 53.

² При воспроизведении на обычном телевизоре (с экраном 4:3) изображение может быть сжато. При воспроизведении в широкоэкранном режиме изображение отображается так же, как и на экране ЖКД или в видеоискателе..

- В следующих случаях изменить соотношение сторон экрана невозможно:
 - при съемке фильма;
 - если для параметра [ЦИФР ЭФФЕКТ] задано значение [СТАР КИНО] (стр. 66).
- При записи на диск DVD-R/DVD-RW (режим VIDEO)/DVD+RW доступное время съемки может уменьшаться в следующих ситуациях:
 - при съемке изображений с переключением между режимом 16:9 WIDE и обычным режимом 4:3;
 - при изменении значения параметра [РЕЖИМ ЗАПИСИ] в режиме 4:3 (стр. 68).

При воспроизведении изображения на проигрывателе DVD или устройстве записи DVD вид изображения на экране телевизора зависит от типа проигрывателя. Подробнее см. инструкции по эксплуатации используемых устройств.

- При воспроизведении на проигрывателе DVD или записывающем устройстве DVD изображений, записанных в формате ШИРОКОФОРМ на диск DVD+RW, изображения могут выглядеть сжатыми в длину.

STEADYSHOT

При съемке изображений можно использовать параметр [STEADYSHOT] (значение по умолчанию - [ВКЛ]). Если съемка выполняется с использованием штатива или при помощи конвертора (приобретается дополнительно), установите для параметра [STEADYSHOT] значение [ВЫКЛ] (☐).

☐ ЗАПУСК (DCR-DVD202E/DVD203E/DVD403E/DVD703E/DVD803E)

Можно выполнять съемку нескольких фотографий подряд, нажимая кнопку PHOTO.

► ВЫКЛ

Выберите эту функцию, если не требуется производить непрерывную съемку.

НОРМАЛЬНЫЙ (☐)

Непрерывная съемка фотографий с интервалом приблизительно 0,5 с. Максимально возможное количество снимаемых изображений:

DCR-DVD202E/DVD203E/DVD703E

1152 × 864 $\left[\begin{array}{l} 1152 \\ 640 \end{array} \right]$: 4 изображения

640 × 480 $\left[\begin{array}{l} 640 \\ 640 \end{array} \right]$: 13 изображений

DCR-DVD403E/DVD803E

2016 × 1512 $\left[\begin{array}{l} 2016 \\ 640 \end{array} \right]$: 3 изображения

640 × 480 $\left[\begin{array}{l} 640 \\ 640 \end{array} \right]$: 21 изображение

ВАРИР. ЭКСП (BRK)

Последовательно снимаются 3 изображения с различными экспозициями с интервалом приблизительно 0,5 с. Можно сравнить 3 изображения и выбрать изображение с наилучшей экспозицией.

- Вспышка не работает во время непрерывной съемки.
- В режиме таймера автозапуска или при использовании пульта дистанционного управления снимается максимальное количество изображений.
- В зависимости от размера изображения и свободной емкости диска, непрерывная съемка максимального количества изображений может оказаться невозможной.

- Запись на диск изображений, снятых в непрерывном режиме, занимает больше времени, чем запись при обычной съемке. Следующую фотографию можно снимать после исчезновения индикатора в виде полосок (■■■■) и выключения индикатора ACCESS.

■ КАЧ.СНИМКА

► ВЫСОКОЕ (FINE)

Фотографии записываются с высоким уровнем качества.

СТАНДАРТ (STD)

Фотографии записываются со стандартным уровнем качества.

Размер фотографий (Кбайт)

	2016× 1512* ┌ 2016	1152× 864** ┌ 1152	640× 480 ┌ 640
ВЫСОКОЕ (FINE)	прибл. 1540	прибл. 960	прибл. 150
СТАНДАРТ (STD)	прибл. 640	прибл. 420	прибл. 60

* DCR-DVD403E/DVD803E

** DCR-DVD202E/DVD203E/DVD703E

■ РАЗМ СНИМК (DCR-DVD202E/DVD203E/DVD403E/DVD703E/DVD803E)

► 2016 × 1512 (┌₂₀₁₆) (DCR-DVD403E/DVD803E)/

1152 × 864 (┌₁₁₅₂) (DCR-DVD202E/DVD203E/DVD703E)

Фотографии записываются с высокой четкостью.

640 × 480 (┌₆₄₀)

Обеспечивается запись максимального числа изображений.

Количество фотографий, которое можно записать на диск (прибл.)

	2016× 1512* ┌ 2016	1152× 864** ┌ 1152	640× 480 ┌ 640
Диск DVD-R	810 1750	2150 4100	5100 8100
Диск DVD-RW (режим VIDEO)	850 1850	2250 4300	5400 8600
Диск DVD-RW (режим VR)	850 1850	2250 4300	5400 8600
Диск DVD+RW	740 1450	1650 2600	2950 3800

Вверху:[ВЫСОКОЕ] /

Внизу:[СТАНДАРТ]

* DCR-DVD403E/DVD803E

** DCR-DVD202E/DVD203E/DVD703E

- В таблице приведено приблизительное количество фотографий, которое можно записать на односторонний диск; для двустороннего диска количество фотографий будет в два раза больше.

НОМЕР ФАЙЛА

► ПО ПОРЯДКУ

Файлам присваиваются последовательные порядковые номера даже при смене диска.

СБРОС

При каждой смене диска номер файла сбрасывается на 0001.



ПРИЛ.ИЗОБР.

Специальные эффекты для изображений или дополнительные функции при съемке/ воспроизведении [ЭФФЕКТ ИЗОБР/ ЦИФР ЭФФЕКТ/ПОКАЗ СЛАЙД. и т.д.]

Значения по умолчанию отмечены значком ►.

После выбора элементов появятся индикаторы в круглых скобках.

Подробнее о выборе элементов меню настройки см. на стр. 53.

ФЕЙДЕР

Ниже описаны эффекты, которые можно добавить к записываемым изображениям.

- 1 Выберите требуемый эффект, затем нажмите [OK].

При выборе параметра [НАЛОЖЕНИЕ] или [ШТОРКИ] изображение сохраняется как фотография. (Во время сохранения изображения экран становится синим.)

- 2 Нажмите кнопку REC START/STOP.

Индикатор фейдера прекращает мигать и исчезает по окончании операции.

Для отмены операции нажмите [ВЫКЛ] на шаге ①.

Использование видоискателя

Чтобы настроить параметры [ЭКСПОЗИЦИЯ] и [ФЕЙДЕР] при использовании видоискателя, поверните экран ЖКД на 180 градусов и закройте экраном наружу.

- 1 Убедитесь в том, что горит индикатор (Фильм).
- 2 Выдвиньте видоискатель и закройте экран ЖКД экраном наружу. Появляется [OFF].

- 3 Нажмите [OFF].
На экране появляется запрос [Откл. ЖКД?].
- 4 Нажмите [ДА].

Экран ЖКД выключается.

- 5 Нажмите на экран ЖКД, глядя на изображение в видоискателе. Отображаются элементы [ЭКСПОЗИЦИЯ] и т.д.

- 6 Нажмите кнопку функции, которую необходимо установить.

[ЭКСПОЗИЦИЯ]: Настройте с помощью / и нажмите [OK].

[ФЕЙДЕР]: нажимайте для выбора требуемого эффекта.

[ON]: Включается экран ЖКД.

Чтобы скрыть кнопки, нажмите [OK].



БЕЛЫЙ ФЕЙДЕР



ЧЕРН. ФЕЙДЕР



НАЛОЖЕНИЕ (только для плавного появления)



ШТОРКИ (только для плавного появления)



ЦИФР ЭФФЕКТ (Цифровой эффект)

К записям можно добавлять цифровые эффекты. Появляется [D+].

- 1 Нажмите требуемый эффект.
- 2 Если выбран эффект [ЗАМЕЩ ЯРК.], настройте этот эффект кнопками / , затем нажмите [OK].

Изображение, отображаемое при нажатии кнопки [OK] сохраняется как фотография.

③ Нажмите **[OK]**.

Появляется **[P+]**.

Для отмены функции **[ЦИФР ЭФФЕКТ]**, нажмите **[ВЫКЛ]** на шаге ①.

ЗАМЕЩ ЯРК. (замещение яркости)

Более светлые участки записанной ранее фотографии (например, человека) заменяются фильмом.



СТАР КИНО

К изображению применяется эффект старого кинофильма.

Эпизод записывается в режиме **ШИРОКОФОРМАТ (16:9)**.

ЭФФЕКТ ИЗОБР (Эффект изображения)

При съемке или воспроизведении к изображению можно добавлять специальные эффекты. Появляется **[P+]**.

► ВЫКЛ

Функция **[ЭФФЕКТ ИЗОБР]** не используется.

СЕПИЯ

Изображение приобретает цвет сепии.

ЧЕРНО-БЕЛОЕ

Изображения становятся черно-белыми.

ПАСТЕЛЬ



Изображения отображаются в пастельных тонах.

МОЗАИКА



Изображение выглядит как мозаика.

КОНТР.ЗАПИСИ (Кроме DCR-DVD92E/DVD202E/DVD602E)

См. стр. 83.

ПОКАЗ СЛАЙД.

Последовательное воспроизведение всех изображений, записанных на диск (показ слайдов).

При нажатии кнопки **[ПУСК]** фотографии начинают последовательно сменяться на экране.

Для отмены функции **[ПОКАЗ СЛАЙД.]** нажмите **[КНЦ]**. Для выбора режима паузы нажмите **[ПАУЗА]**. Для возобновления показа слайдов нажмите **[ПУСК]**.

- Прежде чем нажать **[ПУСК]**, можно выбрать начальное изображение для демонстрации слайдов с помощью кнопок **[◀◀] / [▶▶]**.
- Для повтора демонстрации слайдов нажмите **[C]**. По умолчанию установлено значение **[ВКЛ]** (повтор демонстрации слайдов).

РЕЖИМ ДЕМО

По умолчанию установлено значение **[ВКЛ]**, поэтому если в видеокамере отсутствует диск, то демонстрация начинается приблизительно через 10 мин после установки переключателя **POWER** в положение **[FILM]** (Фильм).

- Режим демонстрации будет приостановлен в следующих случаях:
 - в случае прикосновения к экрану во время демонстрации (демонстрация начнется снова приблизительно через 10 минут);
 - при перемещении переключателя открытия крышки отсека диска **OPEN**;
 - если переключатель **POWER** устанавливается в любое положение, кроме **[FILM]** (Фильм);
 - если переключатель **NIGHTSHOT** или **NIGHTSHOT PLUS** устанавливается в положение **ON** (стр. 36).



УСТАН.ДИСКА

Установки для дисков(ФОРМАТ/ЗАКРЫТЬ/ОТКРЫТЬ и т.д.)

Подробнее о выборе элементов меню настройки см. на стр. 53.

ФОРМАТ

См. стр. 52.

ЗАКРЫТЬ

См. стр. 45.

ОТКРЫТЬ

См. стр. 51.

ИМЯ ДИСКА

Для каждого диска можно задать название. По умолчанию в качестве названия диска устанавливается дата его первого использования.

- 1 Нажмите [P-MENU] → [SETUP] → УСТАН.ДИСКА → [ИМЯ ДИСКА] → [OK].
- 2 Введите название диска. Выполните шаги 2 - 5 из пункта “Шаг 4. Изменение названия диска” раздела “Подготовка диска к воспроизведению в проигрывателях или дисководов DVD (закрытие сессий диска)” (стр. 45).

Для отмены редактирования названия нажмите [ВЫХ] на шаге 2.



СТАНД НАБОР

Установки, используемые при записи на диск, или другие основные установки

(РЕЖИМ ЗАПИСИ/УСТ ЖКД/ВИ/СКОР USB и т.д.)

Значения по умолчанию отмечены значком ►.

После выбора элемента появятся индикаторы в круглых скобках.

Подробнее о выборе элементов меню настройки см. на стр. 53.

РЕЖИМ ЗАПИСИ (Режим записи)

Можно выбрать один из трех уровней качества изображения для фильма.

HQ (HQ)

Запись в режиме высокого качества (макс. время записи составляет прибл. 20 мин).

► SP (SP)

Запись в режиме стандартного качества (макс. время записи составляет прибл. 30 мин).

LP (LP)

Увеличение времени съемки (долгоиграющий режим) (макс. время записи составляет прибл. 60 мин).

- Время в скобках соответствует приблизительно времени съемки только фильма на односторонний диск. При записи на двусторонний диск эта величина относится к каждой из сторон диска.
- В видеокамере используется система кодирования VBR (стр. 12), поэтому при съемке быстро движущихся объектов доступное время съемки может сократиться.
- При воспроизведении диска, записанного в режиме LP, качество изображения для эпизодов может снизиться или эпизоды с быстро движущимися объектами могут содержать блочные шумы.

ГРОМКОСТЬ

См. стр. 33.

МУЛЬТИЗВУК

При воспроизведении звука, записанного с помощью других устройств, можно выбрать двойной или стереофонический звук.

► СТЕРЕО

Воспроизведение с основным и вспомогательным звуком (или стереофоническим звуком).

1

Воспроизведение с основным звуком или звуком левого канала.

2

Воспроизведение со вспомогательным звуком или звуком правого канала.

- Если отключить видеокамеру от источника питания более чем на 5 минут, будет восстановлено значение [СТЕРЕО].

ИСХ.УР.МИКР.

Можно выбрать уровень записи звука с микрофона.

Выберите [НИЗКИЙ], если требуется записать насыщенное и мощное звучание в концертном зале и т.п.

► НОРМАЛЬНЫЙ

Предназначен для записи различных окружающих звуков и преобразования их к одному уровню.

НИЗКИЙ

Служит для достоверной записи окружающих звуков. Этот режим не подходит для записи разговоров между людьми.

- Если отключить видеокамеру от источника питания более чем на 5 минут, будет восстановлено значение [НОРМАЛЬНЫЙ].

ОБЪЕМ.МОНИТ. (кроме моделей DCR-DVD92E/DVD602E)

При записи в 5.1-канальном режиме можно контролировать направление, с которого поступает записываемый звук.

ВНESH.ОБ.МИК.

При использовании внешнего микрофона (приобретается дополнительно) можно настраивать параметры звука. Внешний микрофон (приобретается дополнительно) устанавливается на колодку Active Interface Shoe

(стр. 81). Подробнее о микрофоне см. в руководстве по микрофону.

Для моделей DCR-DVD92E/DVD602E**► ШИРОК. СТЕРЕО**

Запись 2-канального звука с усилением эффекта присутствия.

СТЕРЕО

Запись обычного стереозвука.

- Если отключить видеокамеру от источника питания более чем на 5 минут, будет восстановлено значение [ШИРОК. СТЕРЕО].

Кроме моделей DCR-DVD92E/DVD602E**► МИКРОФ 4СН**

Запись 4-канального звука (передние левый/правый и задние левый/правый каналы) с преобразованием в 5.1-канальный звук.

СТЕРЕО

Запись обычного стереозвука.

- Если отключить видеокамеру от источника питания более чем на 5 минут, будет восстановлено значение [МИКРОФ 4СН].

УСТ ЖКД/ВИ

Изменение этих настроек не повлияет на записываемое изображение.

■ ЯРКОСТЬ ЖКД

Можно отрегулировать яркость экрана ЖКД.

① Настройте яркость кнопками \square / \square .

② Нажмите \square .

■ УР ПОДСВ ЖКД

Можно отрегулировать яркость подсветки экрана ЖКД.

► НОРМАЛЬНЫЙ

Стандартная яркость.



ЯРКИЙ

Повышенная яркость экрана ЖКД.

- При питании от адаптера переменного тока автоматически устанавливается значение [ЯРЧЕ].

- При выборе значения [ЯРЧЕ] время работы от батарейного блока при съемке немного уменьшается.

■ ЦВЕТ ЖКД

Цвета на экране ЖКД можно настроить с помощью кнопок  / .

Низкая  Высокая
интенсивность интенсивность

■ ПОДСВ В.ИСК

Можно отрегулировать яркость видеоскателя.

► НОРМАЛЬНЫЙ

Стандартная яркость.

СЖАТИЕ

Повышенная яркость экрана видеоскателя.

- Если подсоединить видеокамеру к адаптеру переменного тока, будет автоматически установлено значение [ЯРЧЕ].
- При выборе значения [ЯРЧЕ] время работы от батарейного блока при съемке немного уменьшается.

■ ШИР.ИЗОБР.ВИ (DCR-DVD202E/ DVD203E/DVD403E/DVD703E/ DVD803E)ШИРОК.ИЗОБР. (DCR- DVD92E/DVD602E/DVD653E)

Можно выбрать то, как изображение с соотношением сторон 16:9 будет отображаться в видеоскателе.

► LETTER BOX

Стандартное значение (стандартный тип дисплея).

СЖАТИЕ (Сжатие)

Если при соотношении сторон 16:9 вверху или внизу экрана появятся черные полосы, изображение будет вытянуто по вертикали.

- Если переключатель POWER установлен в положение  (Фотографии), пункт [ШИРИЗОБРВИ] или [ШИРОК.ИЗОБР.] не отображаются.

ТИП ЭКРАНА (DCR-DVD202E/ DVD203E/DVD403E/DVD703E/ DVD803E)

См. стр. 43.

СКОР USB (кроме моделей DCR- DVD92E/DVD202E/DVD602E)

Можно выбрать скорость передачи данных в компьютер.

► АВТО

Скорость передачи данных переключается автоматически между высокоскоростным Hi-Speed USB (USB2.0) и скоростью интерфейса USB (полноскоростная передача).

МАКС. СКОР.

Передача данных производится со скоростью интерфейса USB1.1 (полноскоростная передача).

КОД ДАННЫХ

Во время воспроизведения можно просматривать на дисплее автоматически записанную информацию (код данных).

► ВЫКЛ

Код данных не отображается.

ДАТА КАМЕРЫ

Отображаются данные о параметрах, установленных в камере во время съемки изображений.

ДАТА/ВРЕМЯ

Отображаются дата и время съемки изображений.

ДАТА КАМЕРЫ

Фильм

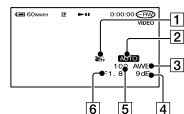

Фотография

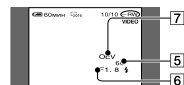

- 1 Индикатор выключенной функции SteadyShot
- 2 ПРОГР А/ЭКСП
- 3 Баланс белого
- 4 Усиление
- 5 Выдержка затвора
- 6 Величина диафрагмы
- 7 Величина экспозиции

ДАТА/ВРЕМЯ



- 8 Дата
- 9 Время

- Индикатор отображается для изображения, снятого с использованием вспышки.
- Если видеокамера подсоединена к телевизору, код данных отображается на экране телевизора.
- При нажатии кнопки DATA CODE на пульте дистанционного управления эта индикация переключается в следующей последовательности: ДАТА/ВРЕМЯ → ДАТА КАМЕРЫ → ВЫКЛ (индикация отсутствует) (Кроме DCR-DVD92E/DVD602E)
- В зависимости от состояния диска могут отображаться черточки [---:---].
- Если отключить видеокамеру от источника питания более чем на 5 минут, будет восстановлено значение [ВЫКЛ].

ОСТ.НА ДИСКЕ

▶ АВТО

Индикатор оставшейся емкости диска отображается примерно в течение 8 с в описанных ниже случаях.

- При проверке оставшейся емкости диска путем перемещения переключателя POWER вниз в положение (Фильм) или (Фотография).
- Когда переключатель POWER установлен в положение (Фильм) или (Фотография), индикация включается и выключается нажатием кнопки DISP/BATT INFO.

- когда оставшаяся емкость диска становится менее 5 мин для режима (Фильм) или менее 30 изображений для режима (Фотография).
- При начале записи с линейного входа.

ВКЛ

Используется для постоянного отображения индикатора оставшейся емкости диска.

ПУЛЬТ ДУ (Пульт дистанционного управления) (кроме моделей DCR-DVD92E/DVD602E)

По умолчанию установлено значение [ВКЛ], что позволяет использовать пульт дистанционного управления (стр. 42).

- Установите значение [ВЫКЛ] для предотвращения реагирования видеокамеры на команды, исходящие от пульта дистанционного управления другого аппарата.
- Если отключить видеокамеру от источника питания более чем на 5 минут, будет восстановлено значение [ВКЛ].

ЛАМПА ЗАПИСИ (Индикатор записи)

Если для этого параметра выбрать значение [ВЫКЛ], то во время съемки не будет гореть индикатор записи с помощью видеокамеры ([ВКЛ] является значением по умолчанию).

ОЗВУЧ. МЕНЮ

▶ ВКЛ

При запуске/остановке съемки или нажатии на сенсорную панель будет звучать мелодичный звуковой сигнал.

ВЫКЛ

Сигнал отключается.

ВЫВОД ИЗОБР.

▶ ЖКД

Индикация (например, счетчик) выводится на экран ЖКД и в видеоскатель.

В.ВЫХ /ЖКД

Индикация выводится также на экран телевизора.

SETUP НАЗАД

► НОРМАЛЬНО

При нажатии кнопки  выполняется прокрутка элементов меню настройки вниз.

ОБРАТНО

При нажатии кнопки  выполняется прокрутка элементов меню настройки вверх.

АВТОВЫКЛ (Автоматическое выключение питания)

► 5 мин

Если видеочамера не используется в течение примерно 5 мин, то она автоматически отключается.

НИКОГДА

Видеочамера не будет отключаться автоматически.

- При подсоединении видеочамеры к электрической розетке для функции [АВТОВЫКЛ] автоматически устанавливается значение [НИКОГДА].

КАЛИБРОВКА

См. стр. 118.



ВРЕМЯ/LANGU. (УСТАН ЧАСОВ/УСТАН ЗОНЫ/ LANGUAGE и т.д.)

Значения по умолчанию отмечены значком ►.

После выбора элемента появятся индикаторы в круглых скобках.

Подробнее о выборе элементов меню настройки см. на стр. 56.

УСТАН ЧАСОВ

См. стр. 23.

УСТАН ЗОНЫ

При использовании видеочамеры за границей установите свой местный часовой пояс с помощью кнопок ▲/▼. См. раздел “Разница во времени в различных регионах мира” на стр. 113.

ЛЕТНЕЕ ВРЕМЯ

► ВЫКЛ

Переход на летнее время не используется.

ВКЛ

Задается переход на летнее время.

При установке разницы времени в параметре [УСТАН ЗОНЫ] и задании параметра [ЛЕТНЕЕ ВРЕМЯ] часы не останавливаются.

LANGUAGE

Можно выбрать язык, который будет использоваться на экране ЖКД.

Можно выбрать один из следующих языков: английский, упрощенный английский, традиционный китайский, упрощенный китайский, французский, испанский, португальский, немецкий, голландский, итальянский, греческий, русский, арабский, персидский или тайский.

- Если вы не сможете среди предлагаемых вариантов найти родной язык, видеочамера предложит выбрать [ENG[SIMP]] (упрощенный английский).

Настройка персонального меню

В персональное меню можно добавить необходимые элементы меню настройки, а также настроить его параметры для каждого положения переключателя POWER. Это удобно при добавлении часто используемых элементов настройки в персональное меню.

Добавление элемента меню настройки

Для каждого положения переключателя POWER можно добавить до 27 элементов меню настройки. Удалите менее важный элемент меню настройки, если требуется добавить новый элемент сверх этого числа.

- 1 Нажмите **[P-MENU]** → **[УСТ P-MENU]** → **[ДОБАВИТЬ]**.



- 2 Выберите категорию меню, нажимая **[▲]**/**[▼]**, затем нажмите **[OK]**.



- 3 Выберите элемент меню настройки, нажимая **[▲]**/**[▼]**, затем нажмите **[OK]** → **[ДА]** → **[X]**.

Элемент меню настройки добавляется в конец списка.

Удаление элемента меню настройки

- 1 Нажмите **[P-MENU]** → **[УСТ P-MENU]** → **[УДАЛИТЬ]**.

Если требуемый элемент меню настройки не отображается, нажмите **[▲]**/**[▼]**.



- 2 Нажмите элемент меню настройки, который требуется удалить.



- 3 Нажмите **[ДА]** → **[X]**.

• Нельзя удалить элементы **[SETUP]**, **[ЗАКРЫТЬ]** и **[УСТ P-MENU]**.

Изменение порядка элементов меню настройки, отображаемых в персональном меню

1 Нажмите [P.MENU] → [УСТ P-MENU] → [СОТИРОВКА].

Если требуемый элемент меню настройки не отображается, нажмите [↑]/[↓].

2 Нажмите элемент меню настройки, который необходимо переместить.

3 Нажимая кнопки [↑]/[↓], переместите элемент меню настройки в требуемое место.

4 Нажмите [OK].

Чтобы выполнить сортировку других элементов, повторите шаги с 2 по 4.

5 Нажмите [КНЦ] → [X].

• Невозможно переместить элемент [УСТ П.МЕНЮ].

Восстановление исходных настроек Персонального меню (Сброс)

Нажмите [P.MENU] → [УСТ P-MENU] → [СБРОС] → [ДА] → [ДА] → [X].

Если требуемый элемент меню настройки не отображается, нажмите [↑]/[↓].

Монтаж исходных данных



Эта функция доступна только для дисков DVD-RW (режим VR).

Под “исходными данными” понимаются данные фильмов или фотографий, записанные на диск. При использовании дисков DVD-RW, записанных в режиме VR, монтаж исходных изображений можно выполнять с помощью видеокамеры.

Удаление изображений

1 Передвигайте переключатель POWER вниз, пока не загорится индикатор  (Воспроизведение/монтаж).

2 Установите записанный диск в видеокамеру.

3 Выберите вкладку  (Фильм) или  (Фотография), где находится изображение, которое требуется удалить, затем нажмите кнопку [РЕД.].

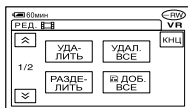

4 Нажмите [УДАЛИТЬ].

5 Выберите удаляемое изображение.

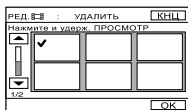

Выбранный эпизод отмечается знаком ✓.

Для подтверждения выбора нажмите изображение на экране ЖКД и удерживайте его нажатым. Нажмите  для возврата к предыдущему экрану.

- Можно выбрать одновременно несколько фильмов или фотографий.

6 Нажмите [OK] → [ДА].

- Восстановить удаленное изображение невозможно.

Для одновременного удаления с диска всех фильмов или фотографий

На шаге 4 нажмите [УДАЛ. ВСЕ].

- При удалении исходного фильма, внесенного в список воспроизведения (стр. 77), этот фильм удаляется также и из списка воспроизведения.
- При удалении эпизодов освободившегося пространства может не хватить для записи дополнительных фильмов или фотографий.
- Для удаления всех изображений и восстановления исходной емкости диска следует отформатировать диск (стр. 52).

Разделение фильма

1 Передвигайте переключатель POWER вниз, пока не загорится индикатор  (Воспроизведение/монтаж).

2 Установите диск с записанными фильмами в видеокамеру.

3 Нажмите вкладку  (Фильм) → [РЕД.].

4 Нажмите [РАЗДЕЛИТЬ].

5 Нажмите на эпизод, который требуется разделить.

Начинается воспроизведение выбранного фильма.

6 Нажмите  в том месте, в котором требуется разделить фильм на эпизоды.

Воспроизведение фильма приостанавливается.



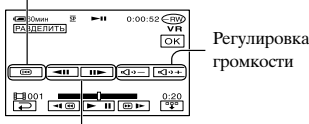

При нажатии  появляются показанные ниже кнопки управления.

Возврат в начало выбранного фильма.



Более точная настройка места разделения после его выбора.

Чтобы скрыть кнопки, нажмите .

- При нажатии кнопки  воспроизведение попеременно включается или приостанавливается.

- Возможно небольшое различие между местом, в котором была нажата кнопка , и фактическим местом разделения, так как видеокамера выбирает место разделения с шагом 0,5 с.

7 Нажмите [ОК] → [ДА].

- После разделения фильма восстановить его исходное состояние невозможно.
- Если фильм добавлен в список воспроизведения, разделение исходного фильма не влияет на фильм в списке воспроизведения.

Создание списка воспроизведения



Эта функция доступна только для дисков DVD-RW (режим VR).

Список воспроизведения содержит эскизы выбранных пользователем фотографий и фильмов. Исходные эпизоды не изменяются даже при редактировании и удалении эпизодов в списке воспроизведения.

- В список воспроизведения можно добавить до 999 эпизодов.
- Во время редактирования списка воспроизведения не отсоединяйте от видеокамеры батарейный блок или адаптер переменного тока. Это может привести к повреждению диска.



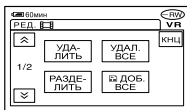

1 Передвигайте переключатель POWER вниз, пока не загорится индикатор  (Воспроизведение/монтаж).

2 Установите записанный диск в видеокамеру.

3 Выберите вкладку  (Фильм) или  (Фотография), где содержится эпизод, который требуется добавить в список воспроизведения, затем нажмите [РЕД.].





4 Нажмите [ ДОБАВИТЬ].

Нажмите [] / [] для отображения [ ДОБАВИТЬ], если пункт [ ДОБАВИТЬ] не отображается.

5 Выберите эпизод, который требуется добавить в список воспроизведения.



Выбранный эпизод отмечается знаком .

Для подтверждения выбора нажмите изображение на экране ЖКД и удерживайте его нажатым. Нажмите [] для возврата к предыдущему экрану.

- Можно выбрать одновременно несколько фильмов или фотографий.

6 Нажмите [OK] → [ДА].

- При добавлении фотографий в списке воспроизведения они автоматически преобразуются в фильм и добавляются на вкладку “Фильм”. Фильм, полученный преобразованием из фотографий, помечается символом .

Исходные фотографии сохраняются на диске. Разрешение преобразованного фильма может быть ниже, чем разрешение исходных фотографий.

Для одновременного добавления всех фильмов, записанных на диск
Нажмите [ ДОБ. ВСЕ] на шаге 4.

Для добавления в список воспроизведения всех фотографий, записанных на диск

Рекомендуется предварительно создать фотофильм (стр. 79), затем добавить его в список воспроизведения.

Удаление ненужных эпизодов из списка воспроизведения

1 Передвигайте переключатель POWER вниз, пока не загорится индикатор  (Воспроизведение/монтаж).

2 Установите диск с изображениями, добавленными в список воспроизведения.

3 Нажмите вкладку  (Список воспроизведения) → [РЕД.].



4 Нажмите [УДАЛИТЬ].

5 Выберите эпизод, который требуется удалить из списка.

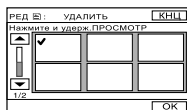

Выбранный эпизод отмечается знаком ✓.

Для подтверждения выбора нажмите изображение на экране ЖКД и удерживайте его нажатым. Нажмите  для возврата к предыдущему экрану.

- Можно выбрать одновременно несколько фильмов или фотографий.

6 Нажмите  → [ДА].

Для одновременного удаления всех эпизодов

Нажмите [УДАЛ. ВСЕ] на шаге **3** → [ДА].

- Исходные эпизоды не изменяются даже при удалении эпизодов из списка воспроизведения.

Изменение порядка элементов списка воспроизведения

1 Передвигайте переключатель POWER вниз, пока не загорится индикатор  (Воспроизведение/монтаж).

2 Установите диск с фильмами, добавленными в список воспроизведения.

3 Нажмите вкладку  (Список воспроизведения) → [РЕД.].

4 Нажмите [ПЕРЕМЕСТ.].

5 Выберите эпизод, который требуется переместить.

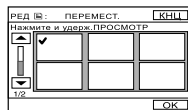

Выбранный эпизод отмечается знаком ✓.

Для подтверждения выбора нажмите изображение на экране ЖКД и удерживайте его нажатым. Нажмите  для возврата к предыдущему экрану.

- Можно выбрать одновременно несколько фильмов или фотографий.

6 Нажмите **[OK]**.

7 Выберите требуемое положение кнопками **[←]/[→]**.



Метка положения после перемещения

8 Нажмите **[OK]** → **[ДА]**.

- Если выбрано несколько эпизодов, они перемещаются в соответствии с порядком их расположения в списке воспроизведения.

Разделение фильма в списке воспроизведения

1 Передвигайте переключатель **POWER** вниз, пока не загорится индикатор **[▶]** (Воспроизведение/монтаж).

2 Установите диск с фильмами, добавленными в список воспроизведения.

3 Нажмите вкладку **[☰]** (Список воспроизведения) → **[РЕД.]**.

4 Нажмите **[РАЗДЕЛИТЬ]**.

5 Выберите эпизод, который требуется разделить.

Начинается воспроизведение выбранного эпизода.

6 Нажмите **[▶||]** в том месте, в котором требуется разделить фильм на эпизоды.

Воспроизведение фильма приостанавливается.

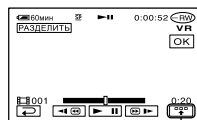

Нажмите для отображения функциональных клавиш. Подробные сведения приведены на стр. 76.

- При нажатии кнопки **[▶||]** воспроизведение попеременно включается или приостанавливается.
- Возможно небольшое различие между местом, в котором была нажата кнопка **[▶||]**, и фактическим местом разделения, так как видеочасть выбирает место разделения с шагом 0,5 с.

7 Нажмите **[OK]** → **[ДА]**.

- Исходные эпизоды не изменяются даже при разделении эпизодов в списке воспроизведения.

Преобразование всех фотографий, записанных на диск, в файл фильма (Фотофильм)

Функция “Фотофильм” преобразует записанные на диск фотографии (в формате JPEG) в фильм (в формате MPEG),

Воспроизведение списка воспроизведения

Эта функция доступна только для дисков DVD-RW (режим VR).

который можно воспроизводить в других проигрывателях DVD или в компьютере, и записывает их в виде фотофильма на диск. Преобразованные фотографии воспроизводятся последовательно, как при демонстрации слайдов. Однако разрешение (в пикселях) преобразованного фотофильма ниже, чем у исходных фотографий. Фотофильм переводит фотографии в категорию фильмов, позволяя добавить в список воспроизведения больше изображений.

1 Передвигайте переключатель POWER вниз, пока не загорится индикатор  (Воспроизведение/монтаж).

2 Установите диск с записанными фотографиями в видеокамеру.

3 Нажмите вкладку  (Фотография) → [РЕД.] → [ФОТОФИЛЬМ].

4 Нажмите .

Все фотографии с диска преобразуются в один файл фильма, который добавляется на вкладку фильмов. Фильм, полученный преобразованием фотографий, помечается значком  в правом верхнем углу.

- Чем больше фотографий записано на диск, тем больше времени может занимать создание фотофильма.
- Фотографии, несовместимые с видеокамерой (например, снятые цифровым фотоаппаратом и затем скопированные в компьютер), не могут быть преобразованы в фотофильм.

1 Передвигайте переключатель POWER вниз, пока не загорится индикатор  (Воспроизведение/монтаж).

2 Установите в видеокамеру диск, в который добавлен список воспроизведения.

3 Выберите вкладку  (Список воспроизведения).

Открывается список эпизодов, добавленных в список воспроизведения.

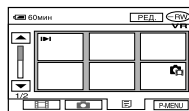

4 Нажмите изображение, с которого требуется начать воспроизведение.

После воспроизведения списка от выбранного эпизода и до конца вновь открывается экран VISUAL INDEX.

Подключение к видеомаягнитофону или телевизору

При выполнении этой операции подсоедините видеокамеру к электрической розетке с помощью прилагаемого адаптера переменного тока (стр. 17). См. также инструкции по эксплуатации, прилагаемые к подключаемому устройству.

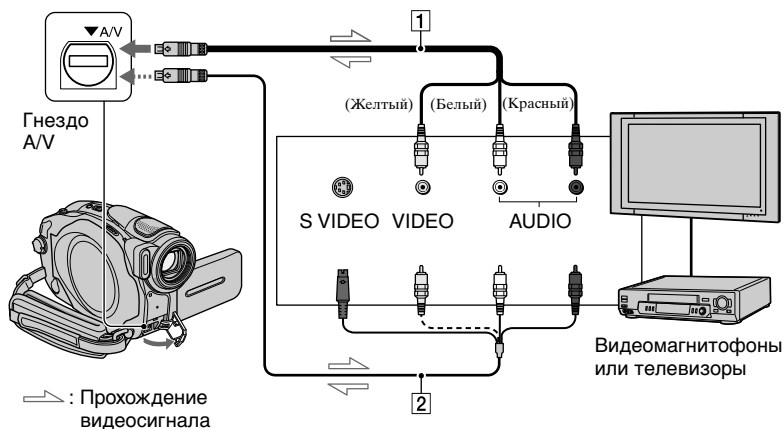

1 Соединительный кабель A/V (прилагается)

Подключите к входному гнезду другого устройства.

2 Соединительный кабель A/V со штекером S VIDEO (приобретается дополнительно)

При подключении к гнезду S VIDEO другого устройства с помощью соединительного кабеля A/V со штекером S VIDEO (приобретается дополнительно) возможно воспроизведение изображений с более высоким качеством, чем при использовании обычного кабеля A/V. Подключите белый и красный штекеры (левый/правый звуковой канал) и штекер S VIDEO (канал S VIDEO) соединительного кабеля A/V со штекером S VIDEO (приобретается дополнительно). Подключать желтый штекер не требуется.

- Подключите соединительный кабель A/V к выходному гнезду устройства, с которого перезаписывается изображение, или к входному гнезду другого устройства для перезаписи изображения с этой видеокамеры.
- При подключении видеокамеры к монофоническому устройству подключите желтый штекер соединительного кабеля A/V к видеогнезду, а красный (правый канал) или белый (левый канал) штекер - к аудиогнезду на видеомаягнитофоне или телевизоре.

Перезапись на видеомагнитофон/ устройства DVD

Можно копировать изображения, воспроизводимые на данной видеокамере, на другие записывающие устройства (например, видеомагнитофоны или устройства записи DVD). После перезаписи изображений на жесткий диск видеомагнитофона их можно воспроизводить с жесткого диска.

- Когда на экране устройства, подключенного с помощью соединительного кабеля AV (прилагается), не планируется отображать индикаторы, например, счетчики и т.д., установите для параметра [ВЫВОД ИЗОБРАЖ.] значение [ЖКД] (значение по умолчанию) (стр. 71).

1 Подключите видеокамеру к видеомагнитофону с помощью соединительного кабеля аудио/видео (прилагается).

Подсоедините видеокамеру к входным гнездам видеомагнитофона или устройства DVD. Более подробные инструкции по подключению см. на стр. 81.

2 Установите в видеомагнитофон или устройство записи DVD носитель для записи изображений.

Если на записывающем устройстве имеется селектор входного сигнала, установите его в режим входа.

3 Передвигайте переключатель POWER вниз, пока не загорится индикатор (Воспроизведение/монтаж).

Установите [ТИП ЭКРАНА] в соответствии с воспроизводящим устройством (стр. 43) (DCR-DVD202E/DVD203E/DVD403E/DVD703E/DVD803E).

4 Установите записанный диск в видеокамеру.

5 Запустите воспроизведение на видеокамере и запись на записывающем устройстве.

Подробнее см. инструкции по эксплуатации записывающего устройства.

6 По завершении перезаписи нажмите кнопки остановки на видеокамере и на записывающем устройстве.

- Чтобы записать дату/время, а также данные о настройке камеры, отобразите их на экране (стр. 70).

Запись изображений с телевизора или видеомagneтофона/устройства DVD (кроме моделей DCR-DVD92E/DVD202E/DVD602E)

С помощью видеокамеры можно записывать на диск изображения или телевизионные передачи с видеомagneтофона или телевизора.

- На видеокамеру можно записывать сигналы, передаваемые только источником стандарта PAL. Например, французские телевизионные или видеопрограммы (стандарт SECAM) будут записаны неправильно. Подробное сведения о системах цветного телевидения см. на стр. 112.
- Невозможно записывать телевизионные передачи, которые разрешено записывать лишь один раз, а также программы, в которых используется технология контроля копирования.

1 Подключите видеокамеру к телевизору или видеомagneтофону/устройству DVD с помощью соединительного кабеля аудио/видео (прилагается).

Подсоедините видеокамеру к выходным гнездам телевизора или видеомagneтофона/устройства DVD. Более подробные инструкции по подключению см. на стр. 81.

2 При записи с видеомagneтофона/устройства DVD установите в него кассету или диск DVD.

3 Передвигайте переключатель POWER вниз, пока не загорится индикатор (Воспроизведение/монтаж).

4 Нажмите **[P.MENU]** → **[КОНТР. ЗАПИСИ]**.

Если видеокамера подключена к устройству, имеющему штекер S VIDEO, нажмите **[SET]** → **[ВИДЕОВХОД]** → **[S VIDEO]** → **[OK]**.

- Для изменения режима записи или регулировки громкости нажмите кнопку **[SET]**.
- Нажмите **[SET]** → **[ОСТ.НА ДИСКЕ]** → **[ВКЛ]** для постоянного отображения индикатора оставшегося времени записи на диск.

5 Установите в видеокамеру чистый диск.

Если используется новый диск DVD-RW/DVD+RW, отформатируйте его (стр. 52).

6 Запустите воспроизведение с кассеты или диска на воспроизводящем устройстве или выберите телевизионную программу.

Изображение, воспроизводимое на подключенном устройстве, появляется на экране ЖКД видеокамеры.

7 Нажмите **[ЗАПИСЬ]** в том месте, с которого нужно начать запись.

8 Нажмите в том месте, в котором нужно завершить запись.

9 Нажмите **[КНЦ]**.

- Возможно небольшое отличие между местом, в котором была нажата кнопка **[ЗАПИСЬ]**, и местом фактического начала/остановки записи.
- Запись изображения в виде фотографии невозможна, даже если нажать во время записи кнопку PHOTO.
- Запись изображений с телевизора, у которого отсутствуют выходные гнезда, невозможна.

Использование разъемов для подключения внешних устройств

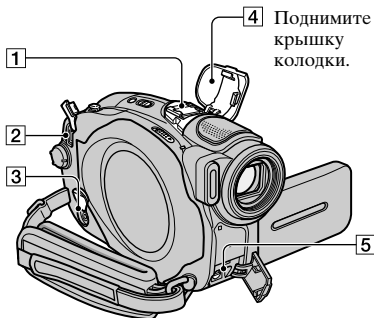

4 Поднимите крышку колодки.

DCR-DVD403E/DVD803E:

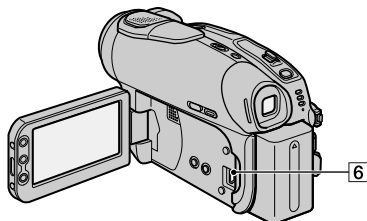

Кроме моделей DCR-DVD403E/
DVD803E:

4 Выдвиньте видоискатель, затем снимите крышку колодки.

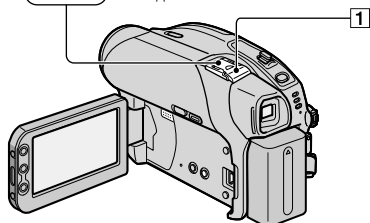

1 колодку Active Interface Shoe

колодку Active Interface Shoe используется для подачи питания на вспомогательные принадлежности, такие как видеоподсветка, вспышка или микрофон. Вспомогательные принадлежности могут быть включены или выключены переключателем POWER на видеокамере. Подробнее см. инструкции по эксплуатации для вспомогательных принадлежностей.

- колодку Active Interface Shoe снабжена предохранителем, обеспечивающим надежное крепление вспомогательного устройства. Для подсоединения вспомогательной принадлежности нажмите ее вниз и сдвиньте до упора, а затем затяните винт. Для снятия вспомогательной принадлежности ослабьте винт, а затем нажмите ее вниз и выньте.
- Нельзя одновременно использовать внешнюю вспышку (приобретается дополнительно) и встроенную вспышку (DCR-DVD403E/DVD803E).
- Если подсоединен внешний микрофон (приобретается дополнительно), он имеет приоритет над встроенным микрофоном (стр. 35).

2 Гнездо DC IN (стр. 17)

3 Гнездо REMOTE

- Служит для подключения других дополнительных принадлежностей.

4 Крышка колодки

5 Гнездо A/V (аудио/видео) (стр. 81)

6 Гнездо Ψ (USB) (стр. 84)

(Кроме моделей DCR-DVD92E/
DVD202E/DVD602E)

Перед просмотром “Руководства по началу работы” на компьютере

После установки на компьютере с системой Windows программного обеспечения Picture Package с прилагаемого компакт-диска можно будет при подключении видеокамеры к компьютеру использовать перечисленные ниже функции.

- Программное обеспечение Picture Package не поддерживает компьютеры Macintosh.
- Модели DCR-DVD92E/DVD202E/DVD602E не поддерживают подключение к компьютеру. Для воспроизведения изображений на компьютере см. раздел “Воспроизведение диска на проигрывателях DVD и т.п.” (стр. 49).

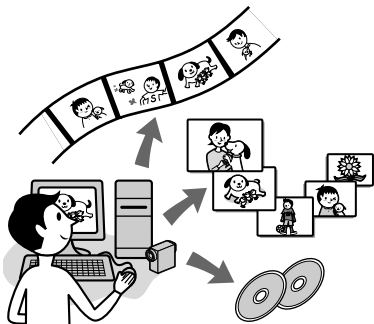

■ Просмотр изображений и работа с ними → Picture Package DVD viewer

Фильмы и фотографии можно просматривать, выбирая их эскизы. Фильмы и фотографии сохраняются в папках по дате.

Можно удалять ненужные эпизоды фильмов или создавать диски DVD с меню.

■ Создание музыкальных фильмов/демонстрация слайдов → Picture Package Producer2

Можно выбрать любимые фильмы и фотографии и легко создать из них оригинальные фильмы с добавленным музыкальным сопровождением и визуальными эффектами.

■ Дублирование диска → Picture Package Duplicator

Можно сделать копию диска, записанного с помощью видеокамеры.

- На прилагаемом компакт-диске содержится следующее программное обеспечение:
 - Драйвер USB
 - Picture Package Ver.1.8
 - “Руководство по началу работы”

“Руководство по началу работы”

“Руководство по началу работы” - это инструкция по эксплуатации, которую можно просматривать на компьютере. В руководстве описаны основные операции: от первоначального подключения видеокамеры к компьютеру и настройки параметров до общих принципов работы с помощью программного обеспечения, записанного на компакт-диске (прилагается). После установки компакт-диска в соответствии с инструкциями раздела “Установка программного обеспечения” (стр. 86) запустите “Руководство по началу работы”, затем следуйте приведенным в нем инструкциям.

Функция справки программного обеспечения

В справке представлено описание всех функций для всех приложений программного обеспечения. Внимательно прочитайте “Руководство по началу работы”, обращаясь к справке, где приведены подробные описания операций. Для отображения справки нажмите значок [?] на экране.

Системные требования

ОС: Microsoft Windows 2000 Professional, Windows XP HomeEdition или Windows XP Professional.

Требуется стандартная установка. Нормальная работа программ не гарантируется, если выполнено обновление какой-либо из вышеуказанных операционных систем.

Установка программного обеспечения

Процессор: Intel Pentium III 600 МГц или более мощный (рекомендуется Intel Pentium III 1 ГГц или более мощный).

Приложения: DirectX 9.0c или более поздней версии. (Этот продукт разработан на основе технологии DirectX. Для работы программы необходимо установить DirectX.)/ Windows Media Player 7.0 или более поздней версии/Macromedia Flash Player 6.0 или более поздней версии.

Звуковая система: стереофоническая звуковая карта 16 бит и стереофонические громкоговорители.

Память: 128 Мбайт или более (рекомендуется 256 Мбайт или более)

Жесткий диск: объем памяти, необходимый для установки: 250 Мбайт или более (2 Гбайт или более при использовании программы Picture Package Duplicator.)/ Рекомендуемое свободное место на жестком диске: 6 Гбайт или более (в зависимости от размера редактируемых файлов изображений).

Дисплей: видеокарта с 4 Мбайт видео ОЗУ, минимальное разрешение 800 × 600 точек, режим высокой цветности High Color (глубина цвета 16 бит, 65000 цветов), драйвер дисплея, поддерживающий DirectDraw (при разрешении 800 × 600 точек или менее и глубине цвета 256 цветов или менее возможны сбои в работе).

Прочее: порт USB (должен входить в стандартную комплектацию).

- Видеокамера совместима с высокоскоростным интерфейсом Hi-Speed USB (USB 2.0). С помощью компьютера, совместимого с высокоскоростным интерфейсом Hi-Speed USB, можно передавать данные с повышенной скоростью. При подключении интерфейса USB, не совместимого с высокоскоростным интерфейсом Hi-Speed USB, скорость передачи данных соответствует скорости USB1.1 (полноскоростной USB).
- Нормальная работа на всех компьютерах с рекомендуемой конфигурацией не гарантируется.

Для редактирования записанных фильмов и фотографий на компьютере с ОС Windows должно быть установлено программное обеспечение. Установка необходима только при первом использовании.

1 Убедитесь в том, что видеокамера не подключена к компьютеру.

2 Включите компьютер.

Чтобы выполнить установку, войдите в систему с правами администратора. Перед установкой программного обеспечения закройте все работающие приложения.

3 Установите компакт-диск в дисковод компьютера.

Открывается экран установки.



Если начальный экран не отображается

- ① Дважды нажмите [My Computer] (Мой компьютер) (В случае Windows XP нажмите [Start] (Пуск), затем [My Computer] (Мой компьютер).)
- ② Дважды нажмите [PICTUREPACKAGE] (дисковод).
* Буквы имени диска (например, (E:)) могут отличаться в зависимости от компьютера.

4 Нажмите [Install] (Установить).



В зависимости от используемой операционной системы компьютера отображается сообщение, что “Руководство по началу работы” нельзя установить автоматически с помощью мастера установки InstallShield. В таком случае скопируйте “Руководство по началу работы” на компьютер вручную, следуя отображаемому сообщением с инструкциями.

5 Выберите язык для устанавливаемого приложения, затем нажмите кнопку [Next] (Далее).



6 Нажмите [NEXT] (Далее).

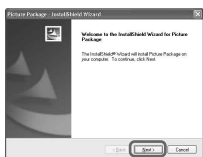

7 Прочитайте [License Agreement] (Лицензионное соглашение), установите флажок [I accept the terms of the license agreement] (Принимаю условия лицензионного соглашения), если принимаете условия соглашения, затем нажмите [Next] (Далее).



8 Выберите папку для сохранения программного обеспечения, затем нажмите [Next] (Далее).



9 На экране [Ready to install the program] (Все готово к установке программы) нажмите [Install] (Установить). Начнется установка Picture Package.



10 Нажмите [Next] (Далее) и следуйте инструкциям на экране для установки “Руководства по началу работы”:

Возможно, на некоторых компьютерах данный экран не отобразится. В этом случае переходите к пункту 11.



11 Нажмите [Next] (Далее) и следуйте инструкциям на экране для установки программы “ImageMixer Easy Step DVD”:



12 Если открывается экран [Installing Microsoft (R) DirectX(R)] (Установка Microsoft (R) DirectX(R)), следуйте приведенным ниже инструкциям для установки DirectX 9.0с. В противном случае переходите к пункту 13.

① Прочитайте [License Agreement] (Лицензионное соглашение), затем нажмите [Next] (Далее).



② Нажмите кнопку [Next] (Далее).



③ Нажмите кнопку [Finish] (Готово).



13 Убедитесь в том, что установлен флажок [Yes, I want to restart my computer now.] (Перезагрузить компьютер сейчас), затем нажмите [Finish] (Готово).



Компьютер выключится и автоматически запустится снова (этот процесс называется перезагрузка). На рабочем столе появятся ярлыки для [Picture Package Menu] и [Picture Package Menu destination Folder] (а также ярлык для “Руководства по началу работы”, если оно было установлено при выполнении пункта 10).

Просмотр “Руководства по началу работы”

Открытие “Руководства по началу работы”

Для просмотра “Руководства по началу работы” на компьютере рекомендуется использовать Microsoft Internet Explorer 6.0 или более поздней версии.

Дважды нажмите значок  на рабочем столе.



Чтобы запустить руководство, выберите [Start] (Пуск), [Programs] (Программы) ([All Programs] (Все программы) в системе Windows XP), [Picture Package] и [First Step Guide], затем запустите [First Step Guide].

- Для просмотра “Руководства по началу работы” в формате HTML без использования автоматической установки скопируйте из папки [FirstStepGuide] на компакт-диске файл с необходимым языком, а затем дважды нажмите файл [index.html].
- Используйте файл “FirstStepGuide.pdf” в следующих случаях:
 - при печати “Руководства по началу работы”;
 - если “Руководство по началу работы” отображается неправильно даже в рекомендуемой среде из-за настроек браузера;
 - если версия “Руководства по началу работы” в формате HTML не устанавливается автоматически.

Запрос информации о данном программном обеспечении

Центр поддержки пользователей компании Pixela

Домашняя страница Pixela
Windows: <http://www.ppackage.com/>
- Северная Америка (Лос-Анджелес)
Телефон: +1-213-341-0163
- Европа (Великобритания)
Телефон: +44-1489-564-764
- Азия (Филиппины)
Телефон: +63-2-438-0090

Авторские права

Музыкальные композиции, записи или другие музыкальные материалы, которые можно приобрести на компакт-дисках, получить по сети Интернет или из других источников (“Музыкальное содержимое”), являются произведениями, которые охраняются авторским правом их владельцев, и поэтому защищены законом об авторском праве и другими соответствующими законами каждой отдельной страны/региона. За исключением случаев, когда такие действия явно разрешены действующим законодательством, запрещается использовать (включая, без ограничений, копирование, изменение, воспроизведение, выгрузку, передачу или размещение во внешнюю электронную сеть, доступную широкой аудитории, перенос, распространение, сдачу в наем, выдачу лицензий, продажу или выпуск в обращение) любое музыкальное содержимое без получения на это разрешения соответствующих владельцев. Предоставление корпорацией Sony лицензии на программу Picture Package не может истолковываться как предоставление каких-либо прав или лицензий на использование музыкального содержимого, возникающих как неявное следствие, процессуальное действие либо каким-либо иным образом.

Устранение неполадок

Если при использовании видеокамеры возникнут какие-либо неполадки, воспользуйтесь следующей таблицей для их устранения. Если неполадка не устраняется, отсоедините источник питания и обратитесь в сервисный центр Sony.

Общие функции/Easy Handycam

Видеокамера не функционирует, даже если включено питание.

- Отсоедините адаптер переменного тока от электрической розетки или снимите батарейный блок, затем приблизительно через одну минуту подсоедините его снова. Если камера по-прежнему не функционирует, нажмите кнопку RESET (стр. 38), используя острый предмет. (При нажатии кнопки RESET произойдет сброс всех установок, включая настройку часов, кроме пунктов персонального меню.)
- Видеокамера сильно нагрелась. Выключите видеокамеру и оставьте ее на некоторое время в прохладном месте.

Не работают кнопки.

- В режиме Easy Handycam некоторыми кнопками невозможно воспользоваться. Отмените режим Easy Handycam (стр. 27).

Нельзя включить или отключить режим Easy Handycam.

- Во время съемки или связи с другим устройством по кабелю USB нельзя включить или отключить режим Easy Handycam. Отмените режим Easy Handycam (стр. 27).

При использовании режима Easy Handycam изменяются настройки.

- При включении режима Easy Handycam для некоторых установок видеокамеры восстанавливаются значения по умолчанию (стр. 27).

Не запускается [РЕЖИМ ДЕМО].

- Демонстрацию нельзя просмотреть, когда переключатель NIGHTSHOT или NIGHTSHOT PLUS установлен в положение ON. Установите переключатель NIGHTSHOT или NIGHTSHOT PLUS в положение OFF (стр. 36).
- Извлеките диск из видеокамеры (стр. 24).

Ощущается вибрация видеокамеры.

- Вибрация зависит от состояния диска. Это не является неисправностью.

Во время работы ощущается вибрация или слышен слабый звук.

- Это не является неисправностью.

Периодически слышен звук работы электродвигателя видеокамеры.

- Это не является неисправностью.

Во время длительной работы видеокамера сильно нагревается.

- Это не является неисправностью. Выключите видеокамеру и оставьте ее на некоторое время в прохладном месте.

Батарейки/Источники питания

Не включается питание.

- На видеокамеру не установлен батарейный блок. Установите на видеокамеру заряженный батарейный блок (стр. 17).
- Батарейный блок разряжен или почти разряжен. Зарядите батарейный блок (стр. 17).
- Вилка адаптера переменного тока отсоединена от электрической розетки. Подсоедините ее к электрической розетке (стр. 17).

Внезапно отключается питание.

- Если видеокамера не используется в течение примерно 5 минут, она автоматически отключается (АВТОВЫКЛ). Измените настройку параметра [АВТОВЫКЛ] (стр. 72), снова включите питание или используйте адаптер переменного тока.
- Батарейный блок разряжен или почти разряжен. Зарядите батарейный блок (стр. 17).

Индикатор CHG (зарядка) не горит во время зарядки батарейного блока.

- Установите переключатель POWER в положение OFF (CHG) (стр. 17).
- Правильно установите батарейный блок на видеокамеру (стр. 17).
- В электрической розетке отсутствует напряжение (стр. 17).
- Зарядка батарейного блока завершена (стр. 17).

Индикатор CHG (зарядка) мигает во время зарядки батарейного блока.

- Правильно установите батарейный блок на видеокамеру (стр. 17). Если неполадка не устраняется, отсоедините адаптер переменного тока от электрической розетки и обратитесь в сервисный центр Sony. Возможно, батарейный блок поврежден.

Питание часто отключается, хотя индикатор оставшегося времени работы батарейного блока указывает на наличие достаточного для работы заряда.

- Произошел сбой в показаниях индикатора оставшегося времени работы батарейного блока, или батарейный блок был недостаточно заряжен. Снова полностью зарядите батарейный блок, чтобы индикация отображалась правильно (стр. 17).

Индикатор оставшегося времени работы батарейного блока неправильно отображает время.

- Слишком низкая или слишком высокая температура окружающей среды. Это не является неисправностью.
- Батарейный блок был недостаточно заряжен. Снова полностью зарядите батарейный блок. Если неполадка не устраняется, установите новый батарейный блок (стр. 17).

- Неточное отображение времени может быть обусловлено условиями эксплуатации. При открытии или закрытии экрана ЖКД требуется около 1 минуты, чтобы отобразить точное оставшееся время работы батарейного блока.

Батарейный блок быстро разряжается.

- Слишком высокая или слишком низкая температура окружающей среды. Это не является неисправностью.
- Батарейный блок был недостаточно заряжен. Снова полностью зарядите батарейный блок. Если неполадка не устраняется, установите новый батарейный блок (стр. 17).

Происходит сбой при подсоединении видеокамеры к адаптеру переменного тока.

- Выключите питание видеокамеры и отсоедините адаптер переменного тока от сети. Затем вновь подсоедините его.

Экран ЖКД/видеоискатель

На экране появляется необычное изображение.

- Видеокамера находится в режиме [РЕЖИМ ДЕМО] (стр. 67). Для отмены режима [РЕЖИМ ДЕМО] коснитесь экрана ЖКД или установите диск.

На экране появляется незнакомый индикатор.

- Возможно, это предупреждающий индикатор или сообщение (стр. 108).

Изображение постоянно отображается на экране ЖКД.

- Это происходит при отсоединении адаптера переменного тока от электрической розетки или снятии батарейного блока без заблаговременного отключения питания. Это не является неисправностью.

Невозможно выключить подсветку экрана ЖКД.

- При использовании режима Easy Handycam нельзя включать/выключать подсветку экрана ЖКД с помощью переключателя DISP/BATT INFO. Отмените режим Easy Handycam (стр. 27).

На сенсорной панели не отображаются кнопки.

- Слегка нажмите на экран ЖКД.
- Нажмите кнопку DISP/BATT INFO на видеокамере (или кнопку DISPLAY на пульте дистанционного управления) (кроме моделей DCR-DVD92E/DVD602E) (стр. 21, 42).

Кнопки на сенсорной панели работают неправильно или совсем не работают.

- Выполните настройку экрана ([КАЛИБРОВКА]) (стр. 118).
- При изменении соотношения сторон изображения соотношение сторон кнопок сенсорной панели и индикаторов изменится соответствующим образом (стр. 26, 62).

Изображение на экране видеоскателя нечеткое.

- Выдвиньте видеоскатель (стр. 21).
- Для настройки объектива используйте рычаг регулировки объектива видеоскателя (стр. 21).

Исчезло изображение в видеоскателе.

- Если экран ЖКД открыт, изображение в видеоскателе не отображается. Закройте экран ЖКД (стр. 21).

Диск

Невозможно извлечь диск.

- Убедитесь в том, что источник питания (батарейный блок или адаптер переменного тока) подсоединен должным образом (стр. 17).
- Снимите батарейный блок с видеокамеры, затем вновь установите его (стр. 17).
- Установите на видеокамеру заряженный батарейный блок (стр. 17).
- Видеокамера сильно нагрелась. Выключите видеокамеру и оставьте ее на некоторое время в прохладном месте.
- Произошла конденсация влаги на диске. Выключите видеокамеру и подождите приблизительно 1 час (стр. 117).
- Закрытие сессий диска было прервано из-за выключения видеокамеры. Включите видеокамеру и извлеките диск после завершения закрытия сессий.

Не отображается индикатор оставшегося места на диске.

- Индикатор оставшегося места на диске всегда отображается, если для параметра [ОСТ.НА ДИСКЕ] установлено значение [ВКЛ] (стр. 71).



Индикаторы типа диска и формата записи на экране ЖКД отображаются серым цветом.

- Диск может быть создан в другом устройстве, а не в этой видеокамере. Можно воспроизводить диск в видеокамере, но запись дополнительных эпизодов невозможна.

Съемка

См. также раздел “Настройка изображения во время съемки” (стр. 95).

При нажатии кнопки REC START/STOP или PHOTO запись фильмов/фотографий не производится.

- Передвигайте переключатель POWER вниз, пока не загорится индикатор  (Фильм) или  (Фото).
- Видеокамера записывает на диск только что снятый эпизод. Кнопку PHOTO невозможно нажать, пока на экране ЖКД отображается индикатор [СЪЕМКА] или  (стр. 28, 32).

- На диске не осталось свободного места. Используйте новый диск или отформатируйте старый (только DVD-RW/DVD+RW, стр. 52).
- Сессии диска DVD-RW (режим VIDEO)/DVD+RW закрыты. Подготовьте диск, чтобы на него можно было записывать дополнительные эпизоды (стр. 51).
- Видеокамера сильно нагрелась. Выключите видеокамеру и оставьте ее на некоторое время в прохладном месте.
- Произошла конденсация влаги на диске. Выключите видеокамеру и подождите приблизительно 1 час (стр. 117).

Индикатор ACCESS горит даже после остановки съемки.

- Видеокамера записывает на диск только что снятый эпизод.

Не слышен звук срабатывания затвора при записи фотографии.

- Установите для параметра [ОЗВУЧ. МЕНЮ] значение [ВКЛ] (стр. 71).

Внешняя вспышка (приобретается дополнительно) не работает.

- Не включено питание вспышки, или вспышка не подсоединена должным образом.

Фактическое доступное время съемки фильма меньше приблизительного ожидаемого времени записи.

- При съемке быстро движущихся объектов время, доступное для съемки, может сократиться (стр. 12, 68).

Съемка останавливается.

- Видеокамера сильно нагрелась. Выключите видеокамеру и оставьте ее на некоторое время в прохладном месте.
- Произошла конденсация влаги на диске. Выключите видеокамеру и подождите приблизительно 1 час (стр. 117).

Момент нажатия кнопки REC START/STOP и момент начала/остановки съемки фильма различаются.

- При использовании видеокамеры возможно небольшое отличие между местом, в котором была нажата кнопка REC START/STOP и местом фактического начала/остановки записи. Это не является неисправностью.

Настройка изображения во время записи

См. также раздел “Элементы меню Setup” (стр. 99).

Не работает функция автоматической фокусировки.

- Установите для параметра [ФОКУСИРОВКА] значение [АВТО] (стр. 61).
- Условия съемки не подходят для автоматической фокусировки. Сфокусируйтесь вручную (стр. 61).

Не работает функция [STEADYSHOT].

- Установите для параметра [STEADYSHOT] значение [ВКЛ] (стр. 64).
 - Функция [STEADYSHOT] может не работать при слишком сильном дрожании видеокамеры, даже если для параметра [STEADYSHOT] установлено значение [ВКЛ].
-

Не работает функция съемки подсвеченных объектов.

- Функция съемки подсвеченных объектов отменяется, если для параметра [ЭКСПОЗИЦИЯ] установлено значение [РУЧНАЯ] (стр. 60) или если выбран режим [ТОЧ.Ф/ЭКСП] (стр. 59).
 - Функция съемки подсвеченных объектов тки не работает в режиме Easy Handycam. Отмените режим Easy Handycam (стр. 27).
-

При съемке в темноте таких объектов, как пламя свечи или электрическая лампа, появляется вертикальная полоса.

- Это происходит при слишком высокой контрастности между объектом и фоном. Это не является неисправностью.
-

При съемке ярких объектов появляется вертикальная полоса.

- Это явление называется смазыванием или тянущимся продолжением. Это не является неисправностью.
-

На экране появляются небольшие белые, красные, синие или зеленые точки.

- Точки появляются при съемке в режиме [SUPER NS], [SUPER NSPLUS] или [COLOR SLOW S]. Это не является неисправностью.
-

Цвет изображения отображается неправильно.

- Установите переключатель NIGHTSHOT или NIGHTSHOT PLUS в положение OFF (стр. 36).
-

Изображение получается слишком ярким, и объект не отображается на экране.

- Установите переключатель NIGHTSHOT или NIGHTSHOT PLUS в положение OFF (стр. 36).
-

Изображение получается слишком темным, и объект не отображается на экране.

- Подсветка экрана ЖКД отключена. Включите подсветку ЖКД, нажав кнопку DISP/BATT INFO и удерживая ее нажатой (стр. 21).
-

Имеет место мерцание или изменение цветности.

- Это происходит при съемке изображений в условиях освещения лампами дневного света, натриевыми или ртутными лампами с использованием функции [ПОРТРЕТ] или [СПОРТ]. В этом случае отключите функцию [ПРОГ А/ЭКСП] (стр. 58).
-

При съемке экрана телевизора или дисплея компьютера появляются черные полосы.

- Установите для параметра [STEADYSHOT] значение [ВЫКЛ] (стр. 64).

Пульт дистанционного управления (кроме моделей DCR-DVD92E/DVD602E)

Прилагаемый пульт дистанционного управления не работает.

- Установите для параметра [ПУЛЬТ ДУ] значение [ВКЛ] (стр. 71).
- Вставьте батарейку в держатель так, чтобы ее полюса +/- совпали с обозначениями +/- в держателе.
- Уберите любые препятствия между пультом дистанционного управления и датчиком дистанционного управления.
- Не допускайте воздействия на датчик дистанционного управления сильных источников света, например, прямых солнечных лучей или искусственного освещения. В противном случае пульт дистанционного управления может работать неправильно.
- Снимите конвертор (приобретается дополнительно), поскольку он может закрывать датчик дистанционного управления.

При использовании прилагаемого пульта дистанционного управления возникают помехи работе другого устройства DVD.

- Выберите для дистанционного управления устройства DVD любой режим, кроме DVD 2, или закройте датчик дистанционного управления на устройстве DVD черной бумагой.

Воспроизведение диска в видеокамере

Не удается воспроизвести диск.

- Передвигайте переключатель POWER вниз, пока не загорится индикатор  (Воспроизведение/монтаж).
- Проверьте совместимость диска (стр. 13).
- Установите диск стороной, предназначенной для записи, к видеокамере (стр. 24).
- Диск, записанный в другом устройстве, может не воспроизводиться в этой видеокамере.

Воспроизводимое изображение искажено.

- Очистите диск чистящей салфеткой (прилагается, стр. 5).

На изображении на экране ВИЗУАЛЬНЫЙ УКАЗАТЕЛЬ отображается символ “[?]”:

- Очистите диск чистящей салфеткой (прилагается, стр. 5).
- Возможно, произошел сбой при загрузке данных. Правильная индикация может восстановиться после выключения и включения питания или после извлечения и повторной установки диска.

При воспроизведении диска звук отсутствует или очень слабый.

- Установите для параметра [МУЛЬТИЗВУК] значение [СТЕРЕО] (стр. 68).
- Увеличьте громкость (стр. 33).
- Если экран ЖКД закрыт, звук не выводится. Откройте экран ЖКД.
- Если при записи звука для параметра [ИСХ.УРМИКР] (стр. 69) установлено значение [НИЗКИЙ], записанный звук может быть плохо слышен.

Воспроизведение диска на других проигрывателях

Невозможно воспроизвести диск или диск не распознается.

- Очистите диск чистящей салфеткой (прилагается, стр. 5).
- Закройте сессии диска (стр. 45).
- Диск, записанный в режиме VR, не может воспроизводиться в проигрывателе, который не поддерживает режим VR. Проверьте совместимость в инструкции по эксплуатации воспроизводящего устройства.

Воспроизводимое изображение искажено.

- Очистите диск чистящей салфеткой (прилагается, стр. 5).

На изображении в меню DVD отображается индикатор “[?]”:

- Возможно, во время закрытия сессий диска произошел сбой загрузки данных. При использовании диска DVD-RW (режим VIDEO)/DVD+RW после восстановления возможности записи на диск повторно создайте меню DVD при закрытии сессий диска. Меню будет отображаться правильно.

При переходе между эпизодами изображение на короткое время останавливается.

- На некоторых устройствах DVD изображение может на короткое время останавливаться между эпизодами.

При нажатии кнопки **⏮** не происходит переход на предыдущий эпизод.

- Если при нажатии кнопки **⏮** происходит переход через 2 титра, автоматически созданные видеосекции, переход на предыдущий эпизод может не производиться. Выберите требуемый эпизод на экране меню. Более подробные сведения приведены в инструкциях по эксплуатации воспроизводящего устройства.

Меню настройки Setup

Элементы меню Setup выделены серым цветом.

- В текущих условиях невозможно выбрать элементы, выделенные серым цветом.

Невозможно использовать параметр [ПРОГР А/ЭКСП].

- [ПРОГР А/ЭКСП] нельзя использовать совместно со следующими режимами:
 - NightShot/NightShot plus
 - [SUPER NS] или [SUPER NSPLUS]
 - [COLOR SLOW S]
 - [СТАР КИНО]
- Функция [СПОРТ] не будет работать, если переключатель POWER установлен в положение  (Фотография).

Невозможно использовать параметр [ТОЧЕЧН.ЭКСП].

- Параметр [ТОЧЕЧН.ЭКСП] нельзя использовать со следующими режимами:
 - NightShot/NightShot plus
 - [SUPER NS] или [SUPER NSPLUS]
 - [COLOR SLOW S]
- Если установлена функция [ПРОГР А/ЭКСП], то для параметра [ТОЧЕЧН.ЭКСП] автоматически устанавливается значение [АВТО].

Невозможно использовать параметр [ЭКСПОЗИЦИЯ].

- Параметр [ЭКСПОЗИЦИЯ] нельзя использовать со следующими режимами:
 - NightShot/NightShot plus
 - [SUPER NS] или [SUPER NSPLUS]
 - [COLOR SLOW S]
- Если установлен параметр [ПРОГР А/ЭКСП], то для параметра [ЭКСПОЗИЦИЯ] автоматически устанавливается значение [АВТО].

Невозможно использовать параметр [БАЛАНС БЕЛ].

- Параметр [БАЛАНС БЕЛ] нельзя использовать со следующими режимами:
 - NightShot/NightShot plus
 - [SUPER NS] или [SUPER NSPLUS]
 - [COLOR SLOW S]

Невозможно использовать [ТОЧЕЧН ФОКУС].

- Параметр [ТОЧЕЧН ФОКУС] невозможно использовать одновременно с [ПРОГР А/ЭКСП].

Невозможно использовать режим [SUPER NS] или [SUPER NSPLUS].

- Переключатель NIGHTSHOT или NIGHTSHOT PLUS не установлен в положение ON.

Устранение неполадок (продолжение)

- Режимы [SUPER NS] или [SUPER NSPLUS] невозможно использовать со следующими функциями:
 - [ФЕЙДЕР]
 - [ЦИФР ЭФФЕКТ]
-

[COLOR SLOW S] не работает должным образом.

- Функция [COLOR SLOW S] может не работать должным образом в полной темноте. Используйте режим NightShot/NightShot plus либо [SUPER NS] или [SUPER NSPLUS].
 - Ниже перечислены параметры, одновременно с которыми невозможно использовать функцию [COLOR SLOW S].
 - [ФЕЙДЕР]
 - [ЦИФР ЭФФЕКТ]
 - [ПРОГР А/ЭКСП]
 - [ЭКСПОЗИЦИЯ]
 - [ТОЧЕЧН.ЭКСП]
 - Функцию [COLOR SLOW S] невозможно использовать, если переключатель NIGHTSHOT или NIGHTSHOT PLUS установлен в положение ON.
-

Невозможно использовать [АВТОЗАПУСК].

- Функцию [АВТОЗАПУСК] невозможно использовать с функцией [ФЕЙДЕР].
-

Невозможно использовать [ФЕЙДЕР].

- Ниже перечислены параметры, одновременно с которыми невозможно использовать параметр [ФЕЙДЕР].
 - [SUPER NS] или [SUPER NSPLUS]
 - [COLOR SLOW S]
 - [ЦИФР ЭФФЕКТ]
-

Невозможно использовать [ЦИФР ЭФФЕКТ].

- Ниже перечислены параметры, одновременно с которыми невозможно использовать параметр [ЦИФР ЭФФЕКТ]:
 - [SUPER NS] или [SUPER NSPLUS]
 - [COLOR SLOW S]
 - [ФЕЙДЕР]
 - Ниже указан параметры, одновременно с которым невозможно использовать параметр [СТАР КИНО]:
 - [ПРОГР А/ЭКСП]
 - [ЭФФЕКТ ИЗОБР]
 - [ВЫБОР Ш/ФОРМ] (DCR-DVD92E/DVD602E/DVD653E)
-



Невозможно использовать [ЭФФЕКТ ИЗОБР].

- [ЭФФЕКТ ИЗОБР] невозможно использовать одновременно с эффектом [СТАР КИНО].

Не отображается [ОБЪЕМ.МОНИТ.].

- [ОБЪЕМ.МОНИТ.] не отображается, если не производится запись 5.1-канального объемного звука, или если используется функция [ФЕЙДЕР].

Невозможно настроить [УР ПОДСВ ЖКД].

- Параметр [УР ПОДСВ ЖКД] невозможно настроить, если питание подается от адаптера переменного тока, или если экран ЖКД развернут от видеокамеры, а переключатель POWER установлен в положение  (фотография) или  (фильм).

Монтаж (диск DVD-RW: режим VR)

Монтаж невозможен.

- На диск записано слишком много изображений.
- Невозможен монтаж в связи с состоянием изображения.
- Редактирование изображения, защищенных на другом устройстве, невозможно.

Невозможно добавление эпизодов в список воспроизведения.

- Диск полностью заполнен или количество добавленных эпизодов превышает 999. Удалите ненужные эпизоды или добавьте все фотографии, преобразовав их в фильм (стр. 79).

Невозможно разделить фильм.

- Разделение слишком короткого фильма невозможно.
- Невозможно разделить фильм с меткой  (стр. 75, 79).
- Невозможно разделить фильм, защищенный на другом устройстве.

Невозможно удалить эпизод.

- Невозможно удалить эпизод, защищенный на другом устройстве.

Перезапись/подключение к другим устройствам

Изображения с подключенного оборудования не отображаются на экране ЖКД и в видеоискателе.

- Нажмите  → [КОНТР. ЗАПИСИ] (Кроме DCR-DVD92E/DVD202E/DVD602E).

Невозможно увеличить изображения с подключенного оборудования.

- Видеокамера не позволяет увеличивать эпизоды, поступающие с другого устройства.

При воспроизведении диска отсутствует звук.

- Если устройство подсоединено только с помощью штекера S Video, звук выводиться не будет. Подсоедините также белый и красный штекеры соединительного кабеля A/V (стр. 81).

При использовании соединительного кабеля A/V перезапись не выполняется должным образом.

- Установите для параметра [ВЫВОД ИЗОБР] значение [ЖКД] (стр. 71).
- Соединительный кабель A/V подключен неправильно. Обязательно подключите соединительный кабель A/V к соответствующему выходному гнезду устройства, с которого перезаписывается изображение, или к входному гнезду другого устройства для перезаписи изображения с этой видеокамеры.

Прочее

Невозможно закрыть сессии диска.

- Батарейный блок разрядился во время закрытия сессий диска. Используйте адаптер переменного тока.
- Сессии диска уже закрыты. При использовании диска DVD-RW (режим VIDEO)/DVD+RW для записи дополнительного материала следуйте соответствующим инструкциям (стр.51).

Невозможно редактировать диск или записывать на него дополнительные материалы с помощью других устройств.

- Редактирование записанного в видеокамере диска с помощью другого устройства может оказаться невозможным.

Невозможно изменить название диска.

- Невозможно записать название диска на диск DVD-R с закрытыми сессиями.
- Сессии диска уже закрыты. При использовании диска DVD-RW (режим VIDEO)/DVD+RW для записи дополнительного материала следуйте соответствующим инструкциям (стр. 51).
- Если название диска было задано на другом устройстве, изменение название с помощью видеокамеры может оказаться невозможным.

Невозможно создать фотофильм.

- Фотографии отсутствуют.
- Возможно, на диск записано много фотографий, а свободного места на диске мало. Удалите с диска ненужные изображения (стр. 75).

В течение 5 секунд звучит мелодичный сигнал или зуммер.

- Видеокамера очень сильно нагрелась. Выключите видеокамеру и оставьте ее на некоторое время в прохладном месте.
- Произошла конденсация влаги на диске. Выключите видеокамеру и подождите приблизительно 1 час (стр. 117).
- В видеокамере возникли неполадки. Извлеките диск и установите его обратно, затем снова включите видеокамеру.

Подключение к компьютеру (кроме моделей DCR-DVD92E/DVD202E/DVD602E)

Компьютер не распознает видеокамеру.

- Установите программное обеспечение Picture Package (стр. 85).
- Отсоедините кабель от компьютера и видеокамеры, затем надежно подсоедините его снова.
- Отсоедините от компьютера все устройства USB, кроме клавиатуры, мыши и видеокамеры.
- Отсоедините кабель от компьютера и видеокамеры, перезагрузите компьютер, затем снова правильно соедините их.
- Следуя приведенным ниже инструкциям, убедитесь в правильности установки драйвера USB.

Для Windows XP

- 1 Нажмите [Start] (Пуск), затем [Control Panel] (Панель управления).
- 2 Нажмите [Performance and Maintenance] (Производительность и обслуживание), затем [System] (Система).
Открывается окно [System Properties] (Свойства: Система).
- 3 Выберите вкладку [Hardware] (Оборудование).
- 4 Нажмите [Device Manager] (Диспетчер устройств).
Открывается окно [Device Manager] (Диспетчер устройств).
- 5 Убедитесь в том, что в разделе [DVD/CD-ROM drives] (DVD и CD-ROM дисководы) отображается [SONY DDX-C1000 USB Device], в разделе [Storage volumes] (Томы запоминающих устройств) - [Generic volume] (Универсальный том), а в разделе [Universal Serial Bus controllers] (Контроллеры универсальной последовательной шины USB) - [USB Mass Storage Device] (Запоминающее устройство для USB) соответственно. Если все эти устройства отображаются, значит, драйвер USB установлен правильно. Если какое-либо из этих устройств не отображается, установите драйвер USB.
 - ① Установите прилагаемый компакт-диск в дисковод компьютера.
 - ② Дважды нажмите значок [My Computer] (Мой компьютер).
 - ③ Нажмите правой кнопкой мыши значок [PICTUREPACKAGE] (Дисковод)*, затем нажмите [Open] (Открыть).
*Буква имени диска (например, (E:)) может отличаться в зависимости от компьютера.
 - ④ Дважды нажмите [Driver] → [Setup.exe].

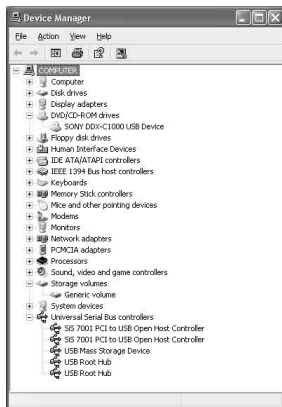

Для Windows 2000

- 1 Нажмите [Start] (Пуск), [Settings] (Настройка), затем [Control Panel] (Панель управления).
- 2 Нажмите [System] (Система).
Открывается окно [System Properties] (Свойства: Система).
- 3 Выберите вкладку [Hardware] (Оборудование).
- 4 Нажмите [Device Manager] (Диспетчер устройств).
Открывается окно [Device Manager] (Диспетчер устройств).
- 5 Убедитесь в том, что в разделе [DVD/CD-ROM drives] (DVD и CD-ROM дисководы) отображается [SONY DDX-C1000 USB Device], в разделе [Storage volumes] (Томы запоминающих устройств) - [Generic volume] (Универсальный том), а в разделе [Universal Serial Bus controllers] (Контроллеры универсальной последовательной шины USB) - [USB Mass Storage Device] (Запоминающее устройство для USB) соответственно. Если все эти устройства отображаются, значит, драйвер USB установлен правильно. Если какое-либо из этих устройств не отображается, установите драйвер USB.
 - ① Установите прилагаемый компакт-диск в дисковод компьютера.
 - ② Дважды нажмите значок [My Computer] (Мой компьютер).
 - ③ Нажмите правой кнопкой мыши значок [PICTUREPACKAGE] (Дисковод)*, затем нажмите [Open] (Открыть).
*Буква имени диска (например, (E:)) может отличаться в зависимости от компьютера.
 - ④ Дважды нажмите [Driver] → [Setup.exe].

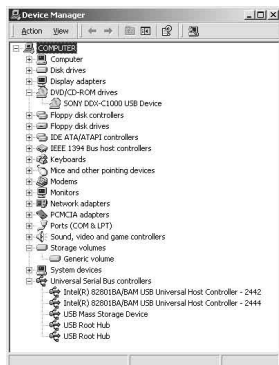

После установки прилагаемого компакт-диска в дисковод компьютера появляется сообщение об ошибке.

- Установите в компьютере приведенные ниже параметры экрана:
 - Windows: 800 × 600 точек или более, режим высокой цветности High Color (глубина цвета 16 бит, 65000 цветов) или выше.

Невозможно использовать прилагаемый компакт-диск на компьютере Macintosh.

- Прилагаемый диск CD-ROM не совместим с компьютерами Macintosh.

На экране видеокамеры отображается сообщение [Нельзя перейти в Easy Handycam при использ. USB] или [Нельзя отменить Easy Handycam при подключении USB].

- Невозможно включить или отменить режим Easy Handycam при подключенном кабеле USB. Сначала отсоедините кабель USB от видеокамеры.

Передача данных изображений из видеокамеры в компьютер невозможна.

- В меню установки задайте для параметра [СКОП USB] значение [МАКС. СКОП].

Невозможно правильное воспроизведение изображений или звукозаписей с видеокамеры.

- При подсоединении видеокамеры к компьютеру, несовместимому с высокоскоростным интерфейсом Hi-Speed USB (USB 2.0), правильное воспроизведение может оказаться невозможным.
- Если для параметра [СКОП USB] задано значение [МАКС. СКОП], правильное воспроизведение может оказаться невозможным. Однако это не влияет на изображения или звукозаписи, переписанные в компьютер.
- В зависимости от используемого компьютера возможна временная приостановка воспроизведения изображения или звука, однако это не влияет на изображения или звук, переписанные в компьютер.

Невозможно произвести запись данных с компьютера на диск в видеокамере с помощью кабеля USB.

- Диск не поддерживается видеокамерой. Используйте диск, совместимый с видеокамерой (стр. 13).
 - На диск, установленный в видеокамеру, можно записывать данные только с помощью программы Picture Package.
-

Picture Package работает неправильно.

- Закройте Picture Package, затем перезагрузите компьютер.
-

Во время работы программы Picture Package появилось сообщение об ошибке.

- Сначала закройте Picture Package, затем переместите переключатель POWER на видеокамере так, чтобы загорелся другой индикатор.
-

“Руководство по началу работы” отображается неправильно.

- См. файл “Руководства по началу работы” в формате PDF (FirstStepGuide.pdf). Инструкции по копированию файла в формате pdf см. на стр. 89.

Предупреждающие индикаторы и сообщения

Индикация самодиагностики/ предупреждающие индикаторы

Если на экране ЖКД или в видеосклетеле появятся индикаторы, проверьте следующее.

Некоторые неполадки можно устранить самостоятельно. Если неполадка не устраняется после нескольких попыток, обратитесь в сервисный центр Sony или в местное уполномоченное предприятие по обслуживанию изделий Sony.

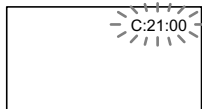

C:(или E:) □□:□□ (Индикация самодиагностики)

C:04:□□

- Батарейный блок не является блоком "InfoLITHIUM". Используйте батарейный блок "InfoLITHIUM" (стр. 114).

C:13:□□

- Диск неисправен. Используйте диск, совместимый с видеокамерой (стр. 13).
- Диск загрязнен или поцарапан. Очистите диск прилагаемой чистящей салфеткой.

C:21:□□

- Произошла конденсация влаги на диске. Выключите видеокамеру и подождите приблизительно 1 час (стр. 109).

C:32:□□

- Выявлены симптомы неполадок, не входящих в число вышеописанных. Извлеките диск и установите его обратно, затем снова включите видеокамеру.

- Отсоедините источник питания. Подключите его снова, а затем включите видеокамеру.

E:20:□□ / E:31:□□ / E:40:□□ / E:61:□□ / E:62:□□ / E:91:□□ / E:94:□□

- Возникла неполадка, которую невозможно устранить самостоятельно. Обратитесь в сервисный центр Sony или в местное уполномоченное предприятие по обслуживанию изделий Sony. Сообщите 5-значный код, начинающийся с символа "E":

100-1001 (Предупреждающий индикатор, относящийся к файлам)

Редкое мигание



- Файл поврежден.
- Файл не читается.

 **(Предупреждающий индикатор, относящийся к дискам)**

Редкое мигание

- Диск не установлен.*
- Оставшееся время записи диска меньше пяти минут.
- Оставшейся емкости диска хватит для записи менее 30 изображений.

Частое мигание

- Установлен неизвестный диск.*
- В видеокамере находится диск с закрытыми сессиями (DVD-RW, записанный в режиме VIDEO, или DVD+RW), а перемещением переключателя POWER вниз включен режим  (Фильм) или  (Фотография).
- Диск полностью заполнен.*
- Установлен диск, чтение или запись которого невозможны (например, односторонний диск установлен неправильной стороной).

- Установлен диск, записанный в системе цветного телевидения, неподдерживаемой видеокамерой.*

▲ Необходимо извлечь диск*

Частое мигание

- Установлен неизвестный диск.
- Диск полностью заполнен.
- Возможно, возникла неполадка дисководов видеокамеры.

⚡ (Предупреждение об уровне заряда батареи)

Редкое мигание

- Батарейный блок почти полностью разряжен.
- В зависимости от условий эксплуатации и других внешних факторов или состояния батареи индикация ⚡ может мигать, даже если остается примерно 20 минут работы.

☁ (Предупреждение о конденсации влаги)*

Частое мигание

- Произошла конденсация влаги на диске. Выключите видеокамеру и подождите 1 час.

[H] (Предупреждение о высокой температуре)

Редкое мигание

- Видеокамера нагревается.

Частое мигание

- Видеокамера очень сильно нагрелась.* Выключите видеокамеру и оставьте ее на некоторое время в прохладном месте.

⚡ (Предупреждающий индикатор, относящийся к вспышке)*

Редкое мигание

- Выполняется зарядка.

Частое мигание

- Неисправность внешней вспышки (приобретается дополнительно).

* При отображении на экране предупреждающих индикаторов звучит мелодичный сигнал (стр. 71).

Описание предупреждающих сообщений

Если на экране появляются сообщения, следуйте инструкциям.

■ Батарея

Используйте батарею “infoLITHIUM” (стр. 114).

Батарея почти разряжена (стр.17, 114).

Ресурс батареи истек. Замените на новую (стр. 114).

■ Дисковод

▲ Ошибка дисководов. Выключите и снова включите питание.

- Возможно, произошел сбой в работе дисководов. Выключите и снова включите питание.
-

■ Конденсация влаги

 **Конденсация влаги. Выключите камеру на 1 час.**

 **Конденсация влаги. Нельзя открыть. Попробуйте позже.**

■ Диск

 **Перегрев. Запись отключена.**

 **Перегрев. Нельзя открыть. Попробуйте позже.**

 **▲ Запись отключена**

- Возникла неполадка диска; диск непригоден для использования.

 **Нет места на диске для фильмов. Запись невозможна.**

- Удалите ненужные эпизоды (стр. 75).

 **Достигнуто максимальное число сцен**

- Удалите ненужные эпизоды (стр. 75).

 **▲ Диск переполнен. Запись невозможна.**

- Удалите ненужные эпизоды (стр. 75).

 **Запись фильмов отключена**

- Запись фильмов на диск невозможна из-за определенных ограничений. Однако запись фотографий может быть еще возможна.

 **Запись неподвижных изображений отключена**

- Запись фотографий на диск невозможна из-за определенных ограничений. Однако запись фильмов может быть еще возможна.

Воспроизведение запрещено

- Вы попытались воспроизвести в видеокамере несовместимый диск.

 **▲ Сессии диска закрыты. Запись на диск невозможна.**

- Запись на диск DVD-R с закрытыми сессиями невозможна. Используйте новый диск.

 **▲ Необходимо открыть сессии диска**

- Для записи на диск DVD-RW (режим VIDEO) с закрытыми сессиями необходимо открыть сессии диска (стр. 51).

 **▲ Ошибка диска. Извлеките диск.**

- Установлен диск, несовместимый с видеокамерой. Видеокамера не может распознать диск из-за повреждений (например, царапин), или диск установлен неправильно.

Ошибка формата

- Диск записан с другим кодом формата, чем используемый в видеокамере. Форматирование диска может позволить использовать этот диск в видеокамере (только DVD-RW/DVD+RW) (стр. 52).

Ошибка данных

- Произошла ошибка при чтении или записи диска.

Ошибка доступа

- Сбой при записи данных на диск/считывании данных с диска. Произошла ошибка при чтении или записи диска.

Вспышка

Зарядка вспышки. Фотосъемка невозможна.

- Предпринята попытка записать изображение во время зарядки вспышки.

Ошибка зарядки вспышки. Вспышка недоступна.

- Из-за неисправности вспышки зарядка отключена.

Крышка объектива

Кр.объект.открыта частично. Выкл. и снова вкл.питание.

Крышка объектива не закрыта. Один раз выкл. питание.

Easy Handycam

Не удается запустить режим Easy Handycam.

Не удается отменить режим Easy Handycam. (стр.27)

Нельзя перейти в Easy Handycam при использ. USB (стр.27)

Нельзя отменить Easy Handycam при подключении USB (стр.27)

Недопустимо в режиме Easy Handycam (стр.27)

В режиме Easy Handycam запись невозможна (стр.27)

- Сессии диска DVD+RW были закрыты. Подготовьте диск, чтобы на него можно было записывать дополнительные эпизоды (стр. 51).

Прочее

Подсоедините адаптер переменного тока

- Производится попытка закрыть сессии диска, отформатировать диск или подготовить диск для записи дополнительных материалов после закрытия сессий диска, однако заряд батарейного блока недостаточен. Во избежание разрядки батарейного блока во время выполнения этих операций используйте в качестве источника питания адаптер переменного тока.

Список воспроизведения переполнен

- Невозможно создать список воспроизведения, содержащий более 999 эпизодов.
- Невозможно добавить фотографии в список воспроизведения из-за недостатка свободного места на диске.

Невозможно разделить

- Разделение фотографий, преобразованных в фильм, невозможно.
- Невозможно разделить очень короткий фильм.

Данные защищены

- Защита диска установлена в другом устройстве.

Копирование запрещено

- Невозможно копировать эпизоды с сигналом защиты авторских прав.

Случайно была открыта крышка диска. Снова включите питание.

Восстановление данных.

⚠ Исключите вибрацию.

- При последующем включении видеокамеры производится попытка автоматического восстановления данных, если запись данных не была выполнена должным образом.

Восстановить данные невозможно

- Сбой при записи данных на диск. Были произведены попытки восстановления данных, которые закончились неудачно.
-

Использование видеокамеры за границей

Электропитание

Видеокамеру можно использовать в любой стране/регионе благодаря прилагаемому к ней адаптеру переменного тока, работающему в диапазоне от 100 до 240 В переменного тока с частотой 50/60 Гц.

Системы цветного телевидения

В этой видеокамере используется система PAL. Если требуется просмотреть воспроизводимое изображение на экране телевизора, необходимо использовать телевизор, работающий в системе PAL и оборудованный входными гнездами AUDIO/VIDEO.

Система	Страна
NTSC	Багамские острова, Боливия, Венесуэла, Гайана, Канада, Колумбия, Корея, Мексика, Перу, Суринам, США, Тайвань, Филиппины, Центральная Америка, Чили, Эквадор, Ямайка, Япония и т.д.
PAL	Австралия, Австрия, Бельгия, Великобритания, Венгрия, Германия, Голландия, Гонконг, Дания, Испания, Италия, Китай, Кувейт, Малайзия, Новая Зеландия, Норвегия, Польша, Португалия, Сингапур, Словацкая Республика, Финляндия, Чешская Республика, Швейцария, Швеция, Таиланд и т.д.
PAL - M	Бразилия.
PAL - N	Аргентина, Парагвай, Уругвай.
SECAM	Болгария, Гвиана, Ирак, Иран, Монако, Россия, Украина, Франция и т.д.

Установка разницы во времени на часах

При использовании видеокamеры за границей удобно установить часы на местное время путем установки разницы во времени. Установите параметры [УСТАН ЧАСОВ] и [ЛЕТНЕЕ ВРЕМЯ] в меню ☉ ВРЕМЯ/LANGU. (стр. 23).

Разница во времени в различных регионах мира

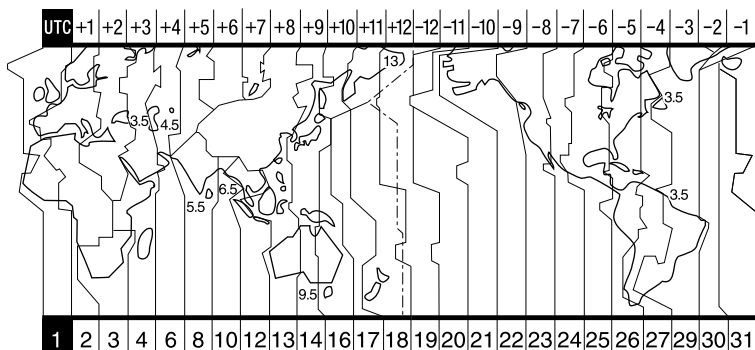

Код региона	Различные часовые пояса	Города	Код региона	Различные часовые пояса	Города
1	GMT	Лиссабон, Лондон	17	+11:00	Соломоновы о-ва
2	+01:00	Берлин, Париж	18	+12:00	Фиджи, Веллингтон
3	+02:00	Хельсинки, Каир	19	- 12:00	Эниветок, Кваджалейн
4	+03:00	Москва, Найроби	20	- 11:00	О-в Мидуэй, Самоа
5	+03:30	Тегеран	21	- 10:00	Гавайи
6	+04:00	Абу-Даби, Баку	22	- 09:00	Аляска
7	+04:30	Кабул	23	- 08:00	Лос-Анджелес, Тихуана
8	+05:00	Карачи, Исламабад	24	- 07:00	Денвер, Аризона
9	+05:30	Калькутта, Нью-Дели	25	- 06:00	Чикаго, Мехико
10	+06:00	Алматы, Дакка	26	- 05:00	Нью-Йорк, Богота
11	+06:30	Рангун	27	- 04:00	Сантьяго
12	+07:00	Бангкок, Джакарта	28	- 03:30	Сент-Джонс
13	+08:00	Гонконг, Сингапур	29	- 03:00	Бразилиа, Монтевидео
14	+09:00	Сеул, Токио	30	- 02:00	Фернанду-ди-Норонья
15	+09:30	Аделаида, Дарвин	31	- 01:00	Азорские острова
16	+10:00	Мельбурн, Сидней			

Батарейный блок "InfoLITHIUM"

Это устройство совместимо с батарейным блоком "InfoLITHIUM" (серии P).

Эта видеокамера работает только с батарейным блоком "InfoLITHIUM".

На батарейном блоке "InfoLITHIUM" серии P имеется значок .

Что представляет собой батарейный блок "InfoLITHIUM"?

Батарейный блок "InfoLITHIUM" - это литий-ионный батарейный блок, обладающий функцией передачи информации об условиях эксплуатации с видеокамеры на адаптер переменного тока/зарядное устройство (приобретается дополнительно) и обратно. Батарейный блок "InfoLITHIUM" рассчитывает потребление электроэнергии исходя из условий эксплуатации видеокамеры и отображает оставшееся время работы батарейного блока в минутах.

Зарядка батарейного блока

- Перед использованием видеокамеры обязательно зарядите батарейный блок.
- Рекомендуется выполнять зарядку батарейного блока при температуре окружающей среды от 10 до 30°C, пока не выключится индикатор CHG (зарядка). При зарядке батарейного блока при температуре, выходящей за пределы указанного интервала, возможны неполадки при зарядке батарейного блока.
- По завершении зарядки отсоедините кабель от гнезда DC IN на видеокамере или снимите батарейный блок.

Оптимальное применение батарейного блока

- Характеристики батарейного блока ухудшаются при температуре эксплуатации 10°C и ниже; сокращается также время работы от батарейного блока. В этом случае, чтобы увеличить

время работы от батарейного блока, выполните одно из следующих действий:

- положите батарейный блок в карман для согревания и подсоединяйте его к видеокамере непосредственно перед началом съемки;
 - используйте батарейный блок большой емкости: NP-FP70/NP-FP90*.
- Частое использование экрана ЖКД или функций воспроизведения, ускоренной перемотки вперед и назад приводит к ускоренной разрядке батарейного блока. Рекомендуется использовать батарейный блок большой емкости: NP-FP70/NP-FP90*.
 - Обязательно устанавливайте переключатель POWER в верхнее положение OFF (CHG), если видеокамера не используется для съемки или воспроизведения. Батарейный блок разряжается, если видеокамера находится в режиме ожидания записи или установлена пауза воспроизведения.
 - Подготовьте запасные заряженные батарейные блоки, обеспечивающие время съемки, в два или три раза превышающее ожидаемое. Перед началом съемки выполните пробную съемку на диск DVD-RW/DVD+RW (приобретается дополнительно).
 - Избегайте попадания воды на батарейный блок. Батарейный блок не является водостойким.
 - * Входит в комплект поставки моделей DCR-DVD403E/DVD803E, приобретается дополнительно для всех других моделей, кроме DCR-DVD403E/DVD803E.
 - ** Приобретается дополнительно для всех моделей.

Индикатор оставшегося заряда батарейного блока

- Если питание отключается, хотя индикатор оставшегося времени работы батарейного блока показывает достаточный заряд для работы видеокамеры, снова полностью зарядите батарейный блок, чтобы восстановить правильность показаний индикатора оставшегося времени работы батарейного блока. Однако следует отметить, что при

использовании батарейного блока в течение длительного времени при высокой температуре, при его хранении в течение долгого времени в полностью заряженном состоянии или при его частом использовании правильная индикация батарейного блока может не восстановиться. Индикацию оставшегося времени работы батарейного блока следует рассматривать как ориентировочное время съемки.

- Иногда, в зависимости от условий эксплуатации, температуры и других внешних факторов, индикатор , указывающий на малое оставшееся время работы батарейного блока, мигает даже в том случае, если оставшееся время работы составляет приблизительно 20 мин.

Хранение батарейного блока

- Если батарейный блок не используется в течение длительного времени, один раз в год полностью заряжайте батарейный блок и разряжайте его на видеокамере для поддержания его нормальной работы. Для хранения батарейного блока отсоедините его от видеокамеры и поместите в сухое прохладное место.
- Для разрядки батарейного блока в видеокамере установите в разделе  СТАНД НАБОР экрана SETUP значение [НИКОГДА] для параметра [АВТОВЫКЛ] (стр. 72) и оставьте видеокамеру без диска в режиме ожидания записи до тех пор, пока не отключится питание.

Срок службы батарейного блока

- Срок службы батарейного блока ограничен. При каждом последующем использовании и с течением времени емкость батарейного блока понемногу снижается. Когда время работы батарейного блока становится значительно короче, вероятно, срок его службы подошел к концу. Приобретите новый батарейный блок.
- Срок службы каждого батарейного блока зависит от условий его хранения, эксплуатации и окружающей среды.

Уход и меры предосторожности

Использование видеокамеры и уход за ней

- Не используйте и не храните видеокамеру и принадлежность при условиях, описанных ниже.
 - В местах со слишком высокой или низкой температурой. Избегайте мест, где температура поднимается выше 60°C, например, под воздействием прямых солнечных лучей, рядом с нагревательными приборами или в автомобиле, припаркованном на солнце. Это может привести к их неисправности или деформации.
 - Рядом с источниками сильных магнитных полей или механической вибрации. Это может привести к неисправности видеокамеры.
 - Рядом с источниками радиоволн или радиации. Возможны неполадки видеокамеры при записи.
 - Рядом с приемниками АМ и видеоборудованием. Существует вероятность помех.
 - На песчаном пляже или в каком-либо пыльном месте. Если в видеокамеру попадет песок или пыль, это может привести к ее неисправности. Иногда неисправность устранить невозможно.
 - Рядом с окнами или вне помещения, где прямой солнечный свет может воздействовать на экран ЖКД, видоискатель и объектив. Это может привести к повреждению видоискателя или экрана ЖКД.
 - В местах с повышенной влажностью.
- Используйте для питания видеокамеры постоянное напряжение 7,2 В (батарейный блок) или 8,4 В (адаптер переменного тока).
- Для работы от источника постоянного или переменного тока используйте принадлежности, рекомендуемые в данной инструкции по эксплуатации.
- Не подвергайте видеокамеру воздействию влаги, например, дождя или морской воды. Попадание влаги на видеокамеру может привести к ее неисправности. Иногда неисправность устранить невозможно.

- При попадании внутрь корпуса какого-либо твердого предмета или жидкости выключите видеокамеру и перед дальнейшей эксплуатацией проверьте ее в сервисном центре Sony.
- Не допускайте неаккуратного обращения с видеокамерой, механического воздействия на нее (ударов, падений или попадания под тяжелые предметы), а также не разбирайте и не модифицируйте видеокамеру. Будьте особенно осторожны с объективом.
- Когда видеокамера не используется, установите переключатель POWER в положение OFF (CHG).
- Не заворачивайте видеокамеру, например, в полотенце, и не эксплуатируйте ее в таком состоянии. В этом случае может произойти повышение температуры внутри видеокамеры.
- При отсоединении кабеля электропитания тяните за вилку, а не за шнур.
- Не кладите на кабель тяжелых предметов, которые могут его повредить.
- Поддерживайте металлические контакты в чистоте.
- Храните пульт дистанционного управления и батарейку типа "таблетка" в недоступном для детей месте. При случайном проглатывании батареи немедленно обратитесь к врачу.
- При утечке электролита из батареи выполните следующие действия:
 - обратитесь в сервисный центр или в местное уполномоченное предприятие по обслуживанию изделий Sony;
 - смойте электролит, попавший на кожу;
 - при попадании жидкости в глаза промойте их большим количеством воды и обратитесь к врачу.

■ Если видеокамера не используется в течение длительного времени

- Время от времени включайте видеокамеру и дайте ей поработать (включите воспроизведение диска или произведите съемку) в течение примерно 3 мин.
- Извлеките диск из видеокамеры.
- Полностью разрядите батарейный блок перед тем, как убрать его на хранение.

Конденсация влаги

Если видеокамера принесена из холодного места в теплое, то внутри видеокамеры, на поверхности диска или на объективе может произойти конденсация влаги. Это может привести к неисправности видеокамеры. Если внутри видеокамеры произошла конденсация влаги, на экране появится индикация [☐ Конденсация влаги. Выключите камеру на 1 час.] или [☐ Нельзя открыть. Попробуйте позже.] Если конденсация влаги произошла на объективе видеокамеры, индикация не появится.

■ Если произошла конденсация влаги

Выключите видеокамеру и подождите приблизительно 1 час.

■ Примечание по конденсации влаги

Влага может образоваться, если принести видеокамеру из холодного места в теплое (или наоборот) или при использовании видеокамеры в местах с повышенной влажностью в перечисленных ниже случаях.

- Если видеокамера принесена, например, с лыжной трассы в помещение, где работает обогреватель.
- Если видеокамера принесена из автомобиля или помещения, в котором работает кондиционер, в жаркое место вне помещения.
- Если видеокамера используется после грозы или дождя.
- Если видеокамера используется в местах с повышенной влажностью и температурой.

■ Как предотвратить конденсацию влаги

Если видеокамера принесена из холодного места в теплое, положите видеокамеру в полиэтиленовый пакет и плотно заклейте его. Выньте видеокамеру из полиэтиленового пакета, когда температура

воздуха внутри пакета достигнет температуры окружающего воздуха (приблизительно через один час).

Экран ЖКД

- Не нажимайте слишком сильно на экран ЖКД. Изображение становится нечетким, и возможны неполадки в работе видеокамеры.
- При эксплуатации видеокамеры в холодном месте на экране ЖКД может появляться остаточное изображение. Это не является неисправностью.
- При эксплуатации видеокамеры задней сторона экрана ЖКД может нагреваться. Это не является неисправностью.

■ Чистка экрана ЖКД

Если на экране ЖКД видны следы пальцев или пыль, очистите его с помощью чистящей салфетки (прилагается).

При использовании комплекта для чистки ЖКД (приобретается дополнительно) не наносите чистящую жидкость непосредственно на экран ЖКД. Используйте чистящую бумагу, смоченную жидкостью.

■ Настройка экрана ЖКД (КАЛИБРОВКА)

Кнопки на сенсорной панели могут работать неправильно. Если это произойдет, выполните описанную ниже процедуру. При выполнении этой операции рекомендуется подсоединить видеокамеру к сетевой розетке с помощью прилагаемого адаптера переменного тока.

- ① Передвигайте переключатель POWER вниз, пока не загорится индикатор [▶] (Воспроизведение/монтаж).
- ② Отсоедините от видеокамеры все кабели, кроме кабеля адаптера переменного тока, затем извлеките диск из видеокамеры.

- ③ Нажмите **[P-MENU]** → **[SETUP]** → **[КАЛИБРОВКА]** → **[ОК]**.
- Соотношение сторон изменится с 4:3 на 16:9 (DCR-DVD202E/DVD203E/DVD403E/DVD703E/DVD803E).

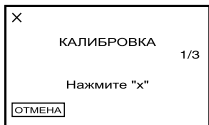

- ④ Тонким предметом нажмите отображаемый на экране символ "x". Положение символа "x" изменяется. Для отмены нажмите кнопку **[ОТМЕНА]**.

Если Вы прикоснетесь в неправильном месте, повторите калибровку с начала.

- Не пользуйтесь для калибровки экрана ЖКД острыми предметами. Это может повредить поверхность экрана.
- Экран ЖКД нельзя откалибровать, если панель ЖКД повернута или закрыта экраном ЖКД наружу.

Обращение с корпусом

- Если корпус видеокамеры загрязнен, очистите его с помощью мягкой ткани, слегка смоченной в воде, а затем протрите мягкой сухой тканью.
- Во избежание повреждения покрытия не следует:
 - использовать химические вещества, например, разбавитель, бензин или спирт, химические салфетки, защитные химикаты или инсектициды;
 - работать с этими веществами голыми руками;
 - допускать соприкосновения корпуса камеры с резиновыми или виниловыми предметами в течение долгого времени.

Считывающий объектив

- Не дотрагивайтесь до объектива, расположенного под крышкой отсека для диска. Во избежание попадания пыли держите крышку отсека для диска закрытой; открывайте ее только для установки и извлечения диска.
- Если видеокамера перестала работать из-за загрязнения считывающего объектива, очистите его с помощью специальной щетки (не входит в комплект поставки). Во время чистки не дотрагивайтесь непосредственно до считывающего объектива, так как это может привести к неполадкам в работе видеокамеры.

считывающий объектив

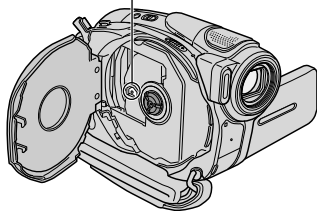

Уход за объективом видеокамеры и его хранение

- Очищайте поверхность объектива мягкой тканью в следующих случаях:
 - если на поверхности объектива имеются следы пальцев;
 - в жарких или влажных местах;
 - при использовании объектива в таких местах, где он может подвергаться воздействию соленого воздуха, например, на морском побережье.
- Храните объектив в хорошо проветриваемом месте, защищенном от грязи и пыли.
- Во избежание появления плесени периодически выполняйте очистку объектива, как описано выше. Рекомендуется включать видеокамеру и пользоваться ею примерно один раз в месяц для поддержания оптимального рабочего состояния видеокамеры в течение длительного времени.

Зарядка предварительно установленной аккумуляторной батарейки

Видеокамера оснащена предварительно установленной аккумуляторной батарейкой, обеспечивающей сохранение даты, времени и других настроек даже при установке переключателя POWER в положение OFF (CHG). Во время работы камеры заряд предварительно установленной аккумуляторной батарейки сохраняется, но батарейка постепенно разряжается, если видеокамера не используется. Если видеокамера не включается в течение **приблизительно 3 месяцев**, то аккумуляторная батарейка полностью разрядится. Однако, даже если предварительно установленная аккумуляторная батарейка разряжена, на функционирование видеокамеры не повлияет тот факт, что дата не записывается.

■ Процедуры

Подсоедините видеокамеру к электрической розетке с помощью прилагаемого адаптера переменного тока, установите переключатель POWER в выключенное положение и оставьте видеокамеру не менее чем на 24 часа.

Замена батарейки пульта дистанционного управления (кроме DCR-DVD92E/DVD602E)

- 1 Нажав на язычок, снимите держатель батарейки, потянув ногтем за вырез.
- 2 Вставьте новую батарейку стороной с символом плюс (+) вверх.
- 3 Вставьте держатель батарейки на место в пульт дистанционного управления до щелчка.



ПРЕДУПРЕЖДЕНИЕ

При неправильном обращении батарейка может взорваться. Запрещается перезарядка, разборка и уничтожение путем сжигания.

Внимание

При неправильной установке батарейки существует опасность взрыва. Замену следует выполнять только на батарейку того же или аналогичного типа, рекомендованного изготовителем. Использованные батарейки следует утилизировать в соответствии с инструкциями изготовителя.

- В пульте дистанционного управления используется литиевая батарейка типа “таблетка” (CR2025). Не применяйте батареек, отличных от CR2025.
- Если литиевая батарейка разряжается, расстояние действия пульта дистанционного управления может сократиться, или пульт будет работать неправильно. В этом случае замените батарейку литиевой батарейкой Sony CR2025. При использовании батареек другого типа существует опасность возгорания или взрыва.

Использование ремня для захвата в качестве ремешка на запястье

Он удобен при переноске видеокамеры.

- 1 Откройте крепеж (“липучку”) подушечки для руки (1) и извлеките его через кольцо (2).

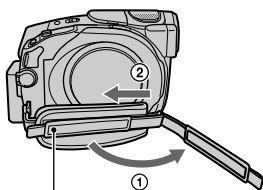

Подушечка для руки

- 2 Отведите подушечку полностью вправо (1), затем снова прикрепите крепеж “липучку” (2).

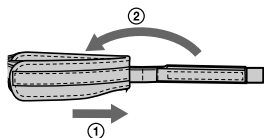

- 3 Используйте ремень для захвата в качестве ремешка на запястье.

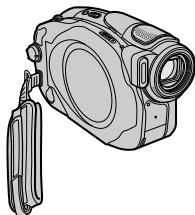

Закрепление плечевого ремня

Прилагаемый к видеокамере плечевой ремень можно прикрепить к крючку для плечевого ремня.

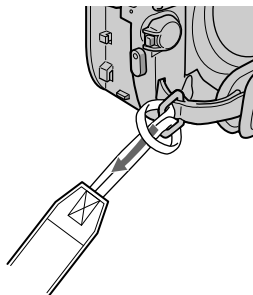

Технические характеристики

Система

Формат сжатия изображений	MPEG2/JPEG (Фотографии)	Эффективных (Фильмы): прибл. 690 000 пикселей Эффективных (Фотографии): прибл. 1 000 000 пикселей
Формат сжатия звука	DCR-DVD92E/DVD602E Dolby Digital 2 канала Dolby Digital Stereo Creator DCR-DVD202E/DVD203E/ DVD403E/DVD653E/ DVD703E/DVD803E Dolby Digital 2/5.1 канала Dolby Digital 5.1 Creator	DCR-DVD403E/DVD803E ПЗС (Прибор с зарядовой связью) 5,9 мм (тип 1/3) Общее: прибл. 3 310 000 пикселей Эффективных (Фильмы): прибл. 2 048 000 пикселей Эффективных (Фотографии): прибл. 3 048 000 пикселей
Видеосигнал	Цветной PAL, стандарты CCIR	
Используемые диски	DVD-R/DVD-RW/ DVD+RW диаметром 8 см	Объектив DCR-DVD92E/DVD602E/ DVD653E: Carl Zeiss Vario-Tessar Диаметр фильтра: 30 мм Оптическая трансфокация: 20×, Цифровая трансфокация: 40×, 800× F=1.8-3.1
Формат записи	DVD-R: DVD-VIDEO DVD-RW: DVD-VIDEO	
Фильмы	(режим VIDEO), DVD-VideoRecording (режим VR) DVD+RW: DVD+RW Video	F=1.8-3.1
Время записи/воспроизведения	Фотографии Exif 1 Ver.2.2 HQ: Прибл. 20 мин SP: Прибл. 30 мин LP: Прибл. 60 мин	DCR-DVD202E/DVD203E/ DVD703E: Carl Zeiss Vario-Tessar Диаметр фильтра: 30 мм Оптическая трансфокация: 12×, Цифровая трансфокация: 24×, 480× F=1.8-2.5
Видоискатель	Электронный видоискатель DCR-DVD92E/DVD602E: монохромный DCR-DVD202E/DVD203E/ DVD403E/DVD653E/ DVD703E/DVD803E: цветной	DCR-DVD403E/DVD803E: Carl Zeiss Vario-Sonnar T Диаметр фильтра: 30 мм Оптическая трансфокация: 10×, Цифровая трансфокация: 20×, 120× F=1.8-2.9
Датчик изображения	DCR-DVD92E/DVD602E/ DVD653E ПЗС (Прибор с зарядовой связью) 3 мм (тип 1/6) Всего: прибл. 800 000 пикселей Эффективных (Фильмы): прибл. 400 000 пикселей Эффективных (Фотографии): прибл. 400 000 пикселей DCR-DVD202E/DVD203E/ DVD703E ПЗС (Прибор с зарядовой связью) 3,27 мм (тип 1/5,5) Всего: прибл. 1 070 000 пикселей	Фокусное расстояние DCR-DVD92E/DVD602E/ DVD653E f=2,3 - 46 мм В пересчете на 35-миллиметровую фотокамеру Для фильмов: 44 - 880 мм Для фотографий: 44 - 880 мм

	DCR-DVD202E/DVD203E/ DVD703E f=3,0 - 36 мм В пересчете на 35-миллиметровую фотокамеру Для фильмов: 46 - 628,5 мм (режим 16:9) ² 48 - 576 мм (режим 4:3) Для фотографий: 40 - 480 мм
	DCR-DVD403E/DVD803E 5,1 - 51 мм В пересчете на 35-миллиметровую фотокамеру Для фильмов: 42,8 - 495 мм (режим 16:9) ² 45 - 450 мм (режим 4:3) Для фотографий: 37 - 370 мм

Цветовая температура [АВТО], [1 НАЖАТ], [ПОМЕЩЕНИЕ] (3 200 К), [УЛИЦА] (5 800 К)

Минимальная освещенность	DCR-DVD92E/ DVD403E/DVD602E/ DVD653E/DVD803E 5 лк (люкс) (F1.8) 0 лк (люкс) (в режиме NightShot/NightShot plus) ³ DCR-DVD202E/DVD203E/ DVD703E: 7 лк (люкс) (F1.8) 0 лк (люкс) (в режиме NightShot plus) ³
--------------------------	--

¹ "Exif" - это формат файлов фотографий, установленный ассоциацией JEITA (Японская ассоциация электронной промышленности и информационных технологий). Файлы этого формата могут содержать дополнительную информацию, например, сведения о параметрах камеры во время съемки.

² Для режима 16:9 указаны фактические значения фокусного расстояния, соответствующие считыванию широкоугольных пикселей.

³ Съемку объектов, не видимых в темноте, можно выполнять с помощью инфракрасного освещения.

• Изготовлено по лицензии компании Dolby Laboratories.

Разъемы входных/выходных сигналов DCR-DVD92E/DVD202E/DVD602E

Аудио/видео выход	10-контактный разъем Видеосигнал: 1 Вампл., 75 Ом , несимметричный Сигнал яркости: 1 Вампл., 75 Ом , несимметричный Сигнал цветности: 0,3 Вампл., 75 Ом , несимметричный Звуковой сигнал: 327 мВ (при сопротивлении нагрузки 47 кОм), Выходное полное сопротивление менее 2,2 кОм
Гнездо REMOTE	Стерефоническое мини-гнездо (Ш 2,5 мм)

DCR-DVD203E/DVD403E/DVD653E/ DVD703E/DVD803E

Аудио/видео вход/выход	10-контактный разъем Автоматический переключатель входа/выхода Видеосигнал: 1 Вампл., 75 Ом , несимметричный Сигнал яркости: 1 Вампл., 75 Ом , несимметричный Сигнал цветности: 0,3 Вампл., 75 Ом , несимметричный Звуковой сигнал: 327 мВ (при сопротивлении нагрузки 47 кОм), Входное полное сопротивление более 47 кОм, Выходное полное сопротивление менее 2,2 кОм
Гнездо USB	mini-B
Гнездо REMOTE	Стерефоническое мини-гнездо (Ш 2,5 мм)

Экран ЖКД

Изображение	DCR-DVD92E/DVD602E/ DVD653E: 6,2 см (тип 2,5) DCR-DVD202E/DVD203E/ DVD403E/DVD703E/ DVD803E: 6,9 см (тип 2,7, соотношение сторон 16:9)
Общее количество пикселей	123 200 (560 × 220)

Общие характеристики

Требования к питанию	7,2 В (батарейный блок) 8,4 В (адаптер переменного тока)
Средняя потребляемая мощность (при использовании батарейного блока)	Во время съемки видео- камерой с использованием ЖКД DCR-DVD92E/DVD602E: 3,4 Вт DCR-DVD653E: 3,4 Вт DCR-DVD202E/DVD203E/ DVD703E: 3,5 Вт DCR-DVD403E/DVD803E: 4,7 Вт Видеоискатель DCR-DVD92E/DVD602E: 3,0 Вт DCR-DVD653E: 3,0 Вт DCR-DVD202E/DVD203E/ DVD703E: 3,0 Вт DCR-DVD403E/DVD803E: 4,3 Вт
Рабочая температура	от 0 до + 40°C
Температура хранения	от -20 до + 60°C
Габариты (Прибл.)	DCR-DVD92E/ DVD202E/DVD203E/ DVD602E/DVD653E/ DVD703E: 57 × 87 × 131 мм (ш × в × г) DCR-DVD403E/DVD803E 62 × 93 × 133 мм (ш × в × г)

Масса (прибл.)	DCR-DVD92E/DVD202E/ DVD203E/DVD602E/ DVD653E/DVD703E: 440 г (только основной блок) 500 г (включая перезаряжаемый батарейный блок NP-FP50 и диск) DCR-DVD403E/DVD803E 520 г (только основной блок) 620 г (включая перезаряжаемый батарейный блок NP-FP70 и диск)
----------------	--

Прилагаемые принадле- жности	См. стр. 16.
------------------------------------	--------------

Адаптер переменного тока AC-L25A/L25B

Требования к питанию	100 - 240 В переменного тока, 50/60 Гц
Потребляемый ток	0,35 - 0,18 А
Потребляемая мощность	18 Вт
Выходное напряжение	8,4 В*
Рабочая температура	от 0 до + 40°C
Температура хранения	от -20 до + 60°C
Габариты (Прибл.)	56 × 31 × 100 мм (ш×в×г) (без выступающих частей)
Масса (прибл.)	190 г (без кабеля питания)

* Сведения о других технических характеристиках см. на маркировке адаптера переменного тока.

Перезаряжаемый батарейный блок NP-FP50:DCR-DVD92E/DVD202E/ DVD203E/DVD602E/DVD653E/DVD703E

Максимальное 8,4 В=
выходное
напряжение

Выходное 7,2 В=
напряжение

Емкость 4,9 Втч (680 мАч)

Габариты 31,8 Ч 18,5 Ч 45,0 мм
(Прибл.) (шЧвЧг)

Масса (прибл.) 40 г

Рабочая от 0 до + 40°C
температура

Тип Литий-ионный

(NP-FP70:DCR-DVD403E/DVD803E)

Максимальное 8,4 В=
выходное
напряжение

Выходное 7,2 В=
напряжение

Емкость 9,8 Втч (1360 мАч)

Габариты 31,8 Ч 33,3 Ч 45,0 мм
(Прибл.) (шЧвЧг)

Масса (прибл.) 85 г

Рабочая от 0 до + 40°C
температура

Тип Литий-ионный

Конструкция и технические
характеристики могут изменяться без
предварительного уведомления.

Алфавитный указатель

Числа

4-канальный объемный звук	69
5.1-канальный объемный звук	35
1 НАЖАТ	60

А

АВТОВЫКЛ (автоматическое отключение)	72
АВТОЗАПУСК	62
АВТОЗАТВОР	60
Авторские права	4, 89
Адаптер переменного тока	17

Б

Батарея	
батареиный блок	17
ИНФ. О СОСТ.БАТ	38
Оставшееся время работы батареиного блока	38

В

ВАРИР.ЭКСП	64
Видоискатель	21
ВНЕШ.ОБ.МИК.	69
Возврат к установкам по умолчанию (Сброс)	38
Воспроизведение	29, 33
Время записи	18
Время зарядки	18
ВРЕМЯ/LANGU. (Язык)	72
ВЫВОД ИЗОБР.	71

Г

Гнездо (USB)	84
Гнездо A/V	43
Гнездо DC IN	17
Гнездо S VIDEO	43, 81

Д

ДАТА КАМЕРЫ	70
ДАТА/ВРЕМЯ	71

Датчик дистанционного управления	38
Динамик	38
Дополнительная запись	51

З

ЗАКАТ/ЛУНА	58
Закрытие сессий диска	45
Запись	28, 32
ЗАПУСК	64
Зарядка батареи	17
Защита	4, 52
ОЗВУЧ. МЕНЮ	71
Звуковой сигнал подтверждения операции	С.М. ОЗВУЧ. МЕНЮ
Значок	С.М. Индикаторы дисплея

И

Изоляционная вкладка	42
ИК ПОДСВЕТКА (подсветка NightShot)	56
Имя диска	47, 68
Индикатор CHG (зарядка)	17
Индикатор записи	38, 71
Индикаторы дисплея	40, 41
Использование заграницей	112
Исходное изображение	
Разделить	76
Удалить	75

К

Кабель S VIDEO	43, 81
Кабель USB	16
КАЛИБРОВКА	117
Кнопка EASY	27
Кнопка PНOTO (Фото)	28, 32, 42
Кнопка отображения индексного экрана	39
Кнопка персонального меню	39
Кнопка предыдущее/ следующее	40

Кнопка фиксатора батареи ВАТТ	18
Кнопки управления видеозображением	39
КОД ДАННЫХ	70
Количество фотографий, которое можно записать на диск	65
колодку	
Active Interface Shoe	84
Компьютер	85

Л

ЛАНДШАФТ	58
ЛЕТНЕЕ ВРЕМЯ	23

М

МАКС. СКОР.	70
Меню DVD	46
Меню настройки Setup	53
время/ЯЗЫК	72
ПРИЛ.ИЗОБР.	66
СТАНД НАБОР	68
УСТ КАМЕРЫ	58
УСТ ФОТО	64
УСТАН.ДИСКА	68
Элементы меню Setup	56
Использование элементов меню Setup	53
Монтаж	75
МОЩ.ВСПЫШКИ	61

Н

НАЛОЖЕНИЕ	66
НАСТР.ВСПЫШ.	61
НОМЕР ФАЙЛА (номер файла)	65
НОРМАЛЬНЫЙ	64

О

ОБЪЕМ.МОНИТ.	69
ОСТ.НА ДИСКЕ	71
Оставшееся время работы батареиного блока	38
Открытие сессий диска	51

П

ПАСТЕЛЬ	67
Передатчик	42
Перезапись	82
Перезаряжаемый батарейный блок. <i>Батарея</i>	
Переключатель POWER (Питание)	17
Переключатель открытия крышки отсека диска OPEN	24
Персональное меню	54, 73
Добавить	73
Изменение порядка	74
Сброс	74
Удалить	73
Плечевой ремень	120
ПЛЯЖ/ЛЫЖИ	58
Подключение	
Видеомагнитофон	81
Телевизор	43, 81
ПОДСВ В.ИСК (Подсветка видеокамеры) ...	70
Подсветка	36
ПОКАЗ СЛАЙД	67
ПОМЕЩЕНИЕ	59
ПОРТРЕТ (Мягкий портретный режим)	58
ПРИЛИЗОБР (Приложение изображения)	66
ПРОГР А/ЭКСП	58, 98
Программное обеспечение ...	86
ПРОЖЕКТОР	58
Просмотр	39
Пульт дистанционного управления	42

Р

Регулировка экспозиции для подсветки	36
Режим Easy Handycam	27
РЕЖИМ ВСПЫШ	61
РЕЖИМ ДЕМО	67
РЕЖИМ ЗАПИСИ	68
Ремень для захвата	120
Руководство по началу работы	85, 89

Рычаг регулировки объектива видеокамеры	21
--	----

С

СБРОС	38
Сенсорная панель	22
СЕПИЯ	67
Система цветного телевидения	112
СКОР USB	70
Соединительный кабель A/V	43, 81
Список воспроизведения	
ДОБАВИТЬ	77
ПЕРЕМЕСТ.	78
РАЗДЕЛИТЬ	79
Удаление	77
СПОРТ (спортивные состязания)	58
Справка	85
СТАНД НАБОР	68
СТАР КИНО	63
Счетчик	40
Считывающий объектив ...	118

Т

Телевизор	43, 81
Телефото	34
Технические характеристики	121
ТИП ЭКРАНА	43
ТОЧЕЧН ФОКУС	60
ТОЧЕЧН.ЭКСП (Универсальный точный экспозамер)	58, 96

Ф

ФЕЙДЕР	66, 100
Фиксация экспозиции	36
ФОКУСИРОВКА	60
Формат	52
Фотофильм	79

Ц

Центр поддержки пользователей Pixela	89
ЦИФР ЭФФЕКТ (цифровой эффект)	66
ЦИФРУВЕЛИЧ	62

Ч

ЧЕРН.ФЕЙДЕР	66
ЧЕРНО-БЕЛОЕ	67
Чистящая салфетка	5

Ш

ШИРИЗОБРВИ (Широкоформатный видеокамера)	70
Шнур питания	17
Штатив	37
Штекер постоянного тока ...	17

Э

Экран ВИЗУАЛЬНЫЙ УКАЗАТЕЛЬ	29, 33
ЭКСПОЗИЦИЯ	59, 96
ЭФФЕКТ ИЗОБР (эффект изображения)	67

С

COLOR SLOW S (функция Color Slow Shutter)	62, 100
--	---------

D

DISP/BATT INFO	21, 22, 38
----------------------	------------

I

InfoLITHIUM	114
-------------------	-----

N

NIGHT SHOT, NIGHTSHOT PLUS	36
NightShot/NightShot plus	36

P

PMENU. <i>См. Персональное меню</i>	
Picture Package	85

R

REC START/STOP	32
----------------------	----

S

SETUP НАЗАД	71
STEADYSHOT	64
SUPER NS, SUPER NSPLUS	62, 100
SUPER NSPLUS (Super Nightshot plus)	61

U

USB 2.0	70, 86
USB1.1	70, 86

- “Dolby” и символ двойного D являются торговыми марками компании Dolby Laboratories.
- Dolby Digital 5.1 Creator и Dolby Digital Stereo Creator являются торговыми марками компании Dolby Laboratories.
- Логотипы DVD-R, DVD-RW и DVD+RW являются торговыми марками.
- “InfoLITHIUM” является торговой маркой корпорации Sony.
- Picture Package является торговой маркой корпорации Sony.
- Microsoft, Windows и Windows Media являются торговыми марками или зарегистрированными торговыми марками корпорации Microsoft в США и/или других странах.
- Macintosh является торговой маркой компании Apple Computer, Inc.
- Macromedia и Macromedia Flash Player являются торговыми марками или зарегистрированными торговыми марками компании Macromedia в США и/или других странах.
- Pentium является торговой маркой или зарегистрированной торговой маркой корпорации Intel.

Все названия изделий, упомянутые в данном руководстве, могут быть торговыми марками или зарегистрированными торговыми марками соответствующих компаний. Кроме того, символы TM и “®” употребляются в данном руководстве не во всех случаях.

