

Bruksanvisning för videokamera

Läs det här först

SE

Руководство по эксплуатации видеокмеры

Прочтите перед началом работы

RU

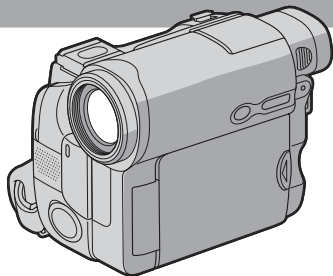

Digital Video Camera Recorder

HANDYCAM

DCR-HC14E/HC15E

Mini **DV** Digital
Video
Cassette

InfoLITHIUM **M**
SERIES

CM Cassette
Memory



Innan du börjar använda videokameran bör du först läsa igenom bruksanvisningen. Förvara bruksanvisningen så att du vet var du har den om du skulle behöva ta hjälp av den igen.

Välkommen!

Tack för att du visade oss förtroende genom att välja Sony Handycam. Med den digitala kameran Handycam kan du fånga livets viktiga händelser på videoband med förstklassig bild- och ljudkvalitet.

Handycam har många avancerade funktioner, men är samtidigt mycket lätt att använda. Snart har du en samling hemmaproducerade videofilmer som du får njöja av under flera år framöver.

WARNING!

Utsätt inte videokameran för regn och fukt, så undviker du risken för brand och/eller elektriska stötar.

Öppna inte höljet. Det kan resultera i risk för elektriska stötar.

Överlåt service till kvalificerad personal.

För kunder i Europa

TÄNK PÅ ATT..!

De elektromagnetiska fälten för de aktuella frekvenserna kan påverka bild och ljud på den här digitala videokameran.

Den här produkten har testats och befunnits överensstämma med de krav som EMC-direktiven ställer upp för användning med kablar som är kortare än 3 meter.

Obs!

Om en pågående dataöverföring avbryts av statisk elektricitet eller elektromagnetiska störningar förstärker du om programmet eller kopplar först bort USB-kabeln och ansluter den sedan igen.

Перед эксплуатацией аппарата внимательно прочтите, пожалуйста, данное руководство и сохраните его для дальнейших справок.

Добро пожаловать!

Поздравляем Вас с приобретением видеокмеры Sony Handycam. С помощью видеокмеры Handycam можно запечатлеть дорогие Вам мгновения жизни с превосходным качеством изображения и звука.

Видеокamera Handycam оснащена усовершенствованными функциями, но в то же время ее очень легко использовать. Вскоре Вы будете создавать семейные видеопрограммы, которыми сможете наслаждаться в последующие годы.

ПРЕДУПРЕЖДЕНИЕ

Для предотвращения возгорания или опасности электрического удара не выставляйте аппарат на дождь или влагу.

Во избежание поражения электрическим током не открывайте корпус.

За обслуживанием обращайтесь только к квалифицированному обслуживающему персоналу.

Для покупателей в Европе ВНИМАНИЕ

Электромагнитные поля на определенных частотах могут влиять на изображение и звук, воспроизводимые данной цифровой видеокamerой.

Это изделие прошло проверку на соответствие требованиям Директивы EMC для использования соединительных кабелей, короче 3 метров.

Предупреждение

Если статическое электричество или электромагнетизм приведет к прерыванию (невыполнению) передачи данных, то перезапустите прикладную программу или отсоедините и подсоедините USB-кабель опять.



Kontrollera medföljande tillbehör

Kameran levereras med följande tillbehör.

Проверка прилагаемых принадлежностей

Убедитесь, что в комплект поставки видеокамеры входят следующие принадлежности.

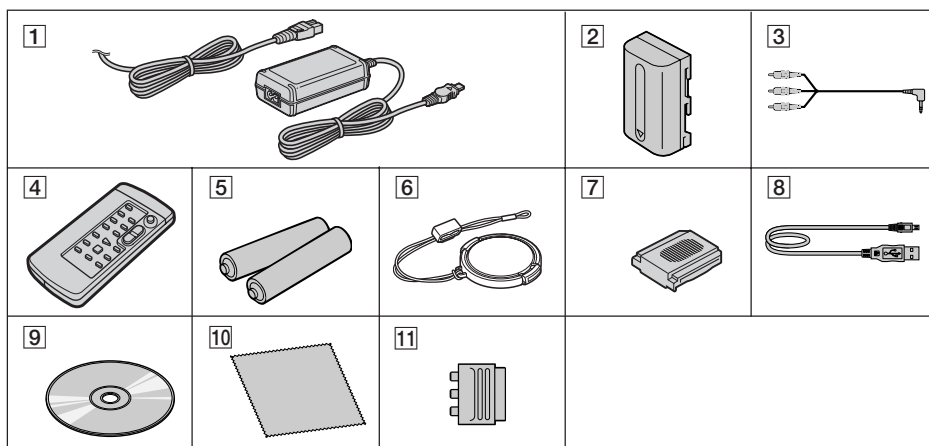

- 1 AC-L15A/L15B AC-adapter (1), Nätkabel (1) (sid. 21)
- 2 NP-FM30 uppladdningsbart batteri (1) (sid. 20)
- 3 A/V-kabel (1) (sid. 54)
- 4 Trådlös fjärrkontroll (1) (endast DCR-HC15E, sid. 81)
- 5 R6-batteri (storlek AA) för fjärrkontrollen (2) (endast DCR-HC15E, sid. 190)
- 6 Linsskydd (1) (sid. 186)
- 7 Skydd för tillbehörssko (1)
- 8 USB-kabel (1)
- 9 CD-ROM (SPVD-012 USB-drivrutin) (1)
- 10 Rengöringsduk (1) (sid. 174)
- 11 21-stiftsadapter* (1) (sid. 55)

* Endast modeller med märket **CE** på undersidan.

- 1 Адаптер переменного тока AC-L15A/L15B (1), провод электропитания (1) (стр. 21)
- 2 Перезаряжаемый батарейный блок NP-FM30 (1) (стр. 20)
- 3 Соединительный кабель аудио/видео (1) (стр. 54)
- 4 Беспроводной пульт дистанционного управления (1) (только модель DCR-HC15E, стр. 81)
- 5 Батарейка R6 (размера AA) для пульта дистанционного управления (2) (только модель DCR-HC15E, стр. 190)
- 6 Крышка объектива (1) (стр. 186)
- 7 Крышка держателя (1)
- 8 Кабель USB (1)
- 9 Диск CD-ROM (драйвер SPVD-012 USB) (1)
- 10 Чистящая ткань (1) (стр. 174)
- 11 21-штырьковый адаптер* (1) (стр. 55)

* Только модели со знаком **CE** на нижней стороне.

Du kan inte räkna med att få ersättning för innehållet i en inspelning om inspelning eller uppspelning inte kunnat utföras på grund av fel på videokameran, lagringsmediet eller liknande.

Содержимое записанного материала невозможно восстановить, если запись или воспроизведение не получились по причине неисправности видеокамеры, носителя и т.д.

Huvudfunktioner

Ta rörliga bilder eller stillbilder och spela upp dem

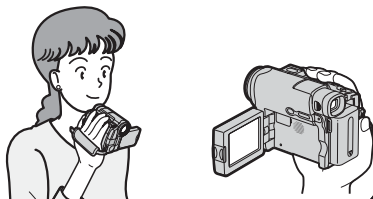

- Spela in rörliga bilder på band (sid. 31)
- Spela upp band (sid. 46)

Huvudfunktioner

- Visa rörliga bilder, inspelade på band, med hjälp av USB-kabel
- Ta bilder med datorn via videokameran med hjälp av USB-kabeln

Se även andra bruksanvisningar som medföljer videokameran:

- Redigera bilder med datorn
→ Programvaruguide

Spela in bilder på datorn

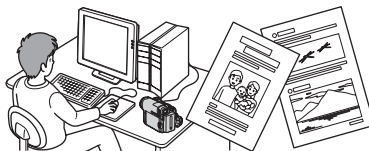

Andra funktioner

Funktioner för justering av exponering under inspelning

- Motljus (sid. 41)
- NightShot (sid. 42)
- PROGRAM AE (automatisk exponering) (sid. 68)
- Manuell exponering (sid. 70)
- Flexibel exponeringsmätare (sid. 71)

Funktioner för bildeffektförstärkning

- Digital zoomning (sid. 39)
Ursprunglig inställning är **OFF**. (För en zoomning större än 10×, väljer du det digitala zoomläget **D ZOOM** i menyinställningarna).
- Toning (sid. 64)
- Bildeffekter (sid. 67, 80)
- Titel (sid. 116)

Funktioner som gör inspelningarna mer naturtrogna

- PROGRAM AE (automatisk exponering) (sid. 68)
 - SPORTS (sportläge)
 - LANDSCAPE (landskap)
- Manuell fokusering (sid. 72)
- Punktfokusering (sid. 74)

Funktioner du kan använda efter utförd inspelning

- End search/Edit search/Rec Review (sökmetoder) (sid. 44)
- Informationskod (sid. 48)
- Zero set memory* (nollställningsminne) (sid. 81)
- Titelsökning* (sid. 83)
- Digital programredigering (sid. 94)

* Endast DCR-HC15E

Innan du börjar läsa handledningen och använda videokameran, bör du först kontrollera videokamerans modellnummer på kamerans undersida. DCR-HC15E är den modell som används i illustrationerna. Annars anges modellnamnet bredvid illustrationen. Om det finns några skillnader i användning mellan de olika modellerna, anges det klart och tydligt i texten, t.ex. ”endast DCR-HC15E”.

Основные функции

Запись движущихся и неподвижных изображений и их воспроизведение

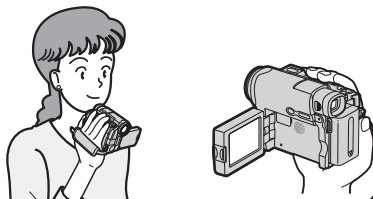

- Запись движущихся изображений на кассету (стр. 31)
- Воспроизведение кассеты (стр. 46)

Основные функции

- Просмотр движущихся изображений, записанных на кассету, с помощью кабеля USB
- Запись изображений на компьютер с видеокамеры с помощью кабеля USB

См. также другие инструкции по эксплуатации, прилагаемые к этой видеокамере:

- Монтаж изображений с помощью компьютера
 - Руководство по использованию компьютерных приложений

Запись изображений на компьютер

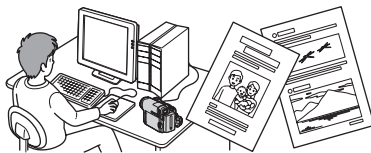

Прочие применения

Функции для регулировки экспозиции во время записи

- Задняя подсветка (стр. 41)
- Функции NightShot (стр. 42)
- PROGRAM AE (стр. 68)
- Регулировка экспозиции вручную (стр. 70)
- Универсальный точечный фотоэкспонометр (стр. 71)

Функции для придания эффектов записанным изображениям

- Цифровая трансфокация (стр. 39)
Установка по умолчанию - **OFF**. (Для увеличения более, чем в 10 раз выберите степень цифровой трансфокации в пункте **D ZOOM** в установках меню.)
- Фейдер (стр. 64)
- Эффект изображения (стр. 67, 80)
- Титр (стр. 116)

Функции для придания записям естественного вида

- PROGRAM AE (стр. 68)
 - SPORTS
 - LANDSCAPE
- Ручная фокусировка (стр. 72)
- Точечный фокус (стр. 74)

Функции, используемые после записи

- Поиск конца/Монтажный поиск/Просмотр записи (стр. 44)
- Код данных (стр. 48)
- Память нулевой отметки* (стр. 81)
- Поиск титра* (стр. 83)
- Цифровой монтаж программы (стр. 94)

* Только модель DCR-NC15E

Прежде чем приступить к чтению данного руководства и эксплуатации видеосъемки, проверьте номер модели на нижней стороне видеосъемки. Для иллюстрации используется модель DCR-NC15E. В других случаях номер модели указан на рисунках. Какие-либо различия в эксплуатации четко указаны в тексте, например, “только модель DCR-NC15E”.

Innehållsförteckning

Kontrollera medföljande tillbehör	3
Huvudfunktioner	4
Snabbstartguide	12
Komma igång	
Hur du använder den här bruksanvisningen	16
Steg 1 Förbereda strömförsörjningen	20
Installation av batteriet	20
Uppladdning av batteriet	21
Kontroll av batteriets status	
– Batteriinformation	24
Anslutning till ett vägguttag	25
Steg 2 Ställa in datum och tid	26
Steg 3 Använda pekskärmen	28
Inspelning – Grunderna	
Spela in en film	31
Inspelning av ett motiv i motljus	
– Motljusfunktion	41
Inspelning i mörker	
– NightShot	42
Granska inspelningarna	
– End search/Edit search/	
Rec Review	44
Inspelning – Grunderna	
Uppspelning av band	46
Visa skärmindikatorerna	
– Visningsfunktion	48
Visa inspelningar på en TV	54
Avancerade inspelningsfunktioner	
Stillbildsfotografering	56
Inspelning med självutlösare	58
Manuell justering av vitbalansen	60
Använda breddbilda läget	62
Använda toningsfunktionen	64
Använda specialeffekter	
– Bildeffekter	67
Använda PROGRAM AE	68
Justera exponeringen manuellt	70
Använda funktionen för exponeringsmätare	
– Flexibel exponeringsmätare	71
Manuell fokusering	72
Använda funktionen för punktfokusering	
– Punktfokusering	74
Intervallinspelning	75
Inspelning bildruta för bildruta	
– Bildruteinspelning	77
Använda sökaren	78
Avancerade uppspelningsfunktioner	
Spela upp band med bildeffekter	80
Hitta ett avsnitt snabbt	
– Nollställningsminne (endast DCR-HC15E)	81
Söka bland de inspelade partierna på ett band med hjälp av titeln	
– Titelsökning (endast DCR-HC15E)	83
Söka en inspelning efter datum	
– Datumsökning (endast DCR-HC15E)	85
Söka foton – Photo search/Photo scan (endast DCR-HC15E)	88

Innehållsförteckning

Redigering

Kopiera band	91
Kopiering av enbart önskade avsnitt	
– Digital programredigering	94
Spela in video eller TV-program (endast DCR-HC15E)	107
Infoga ett avsnitt från videobandspelaren	
– Redigering med infogning (endast DCR-HC15E)	110
Kopiera ljud	112
Lägga till en titel på en kassett med kassettminne	116
Skapa egna titlar	119
Skapa en etikett för en kassett med kassettminne	121
Radera all information i kassettminnet	123

Göra personliga inställningar på videokameran

Ändra menyinställningarna	124
---------------------------------	-----

Felsökning

Typer av problem och hur du åtgärdar dem	142
Teckenfönster för självdiagnos	148
Varningsindikatorer	149
Varningsmeddelanden	150

Ytterligare information

Användbara videokassetter	160
Angående ”InfoLITHIUM” -batteriet	164
Angående i.LINK	168
Använda videokameran utomlands	171
Underhåll och försiktighetsåtgärder	172
Tekniska data	181

Snabbreferens

Delar och kontroller	185
Index	193

Se även andra bruksanvisningar som
medföljer videokameran:

- Redigera bilder med datorn
→ Programvaruguide

Оглавление

Проверка прилагаемых принадлежностей	3	Усовершенствованные операции съемки	
Основные функции	6	Фотосъемка	56
Краткое руководство	14	Запись по таймеру самозапуска	58
Подготовка к эксплуатации		Регулировка баланса белого	
Использование данного руководства	16	вручную	60
Пункт 1 Подготовка источника питания	20	Использование широкоэкранный режима	62
Установка батарейного блока	20	Использование функции фейдера	64
Зарядка батарейного блока	21	Использование специальных эффектов	
Проверка состояния батарейного блока – Информация о состоянии батарейного блока	24	– Эффект изображения	67
Подсоединение к сетевой розетке	25	Использование функции PROGRAM AE	68
Пункт 2 Установка даты и времени	26	Регулировка экспозиции вручную	70
Пункт 3 Использование сенсорной панели	28	Использование функций точечного фотозаэкспонетра	
Запись – Основные положения		– Универсальный точечный фотозаэкспонетр	71
Запись изображения	31	Фокусировка вручную	72
Съемка объектов с задней подсветкой – Функция задней подсветки	41	Использование функции точечного фокуса – Точечный фокус	74
Съемка в темноте – NightShot	42	Запись с интервалами	75
Проверка записей		Запись кадров одного за другим	
– Поиск конца/Монтажный поиск/Просмотр записи	44	– Покадровая запись	77
Воспроизведение – Основные положения		Использование видеискателя	78
Воспроизведение кассеты	46	Усовершенствованные операции воспроизведения	
Для отображения экраных индикаторов		Воспроизведение кассеты с эффектом изображения	80
– Функция индикации	48	Быстрый поиск эпизода	
Просмотр записи на экране телевизора	54	– Память нулевой отметки (только модель DCR-NC15E) ...	81
		Поиск границ записи на ленте по титру – Поиск титра (только модель DCR-NC15E) ...	83
		Поиск записи по дате	
		– Поиск даты (только модель DCR-NC15E)	85
		Поиск фото – Фотопоиск/Фотосканирование (только модель DCR-NC15E)	88

Оглавление

Монтаж

Перезапись кассеты	91
Перезапись только нужных эпизодов – Цифровой монтаж программы	94
Запись видео- или телепрограмм (только модель DCR-NC15E)	107
Вставка эпизода с видеомаягнитофона	
– Монтаж вставки (только модель DCR-NC15E)	110
Аудиоперезапись	112
Наложение титра на кассету с кассетной памятью	116
Создание собственных титров	119
Маркировка кассеты с кассетной памятью	121
Удаление всех данных из кассетной памяти	123

Выполнение индивидуальных установок на видеокамере

Изменение установок меню	124
--------------------------------	-----

Поиск и устранение неисправностей

Типы неисправностей и способы их устранения	151
Индикация самодиагностики	157
Предупреждающие индикаторы	158
Предупреждающие сообщения ...	159

Дополнительная информация

Используемые кассеты	160
О батарейном блоке “InfoLITHIUM”	164
О стандарте i.LINK	168
Использование видеокамеры за границей	171
Информация по уходу за аппаратом и меры предосторожности	172
Технические характеристики	183

Краткий справочник

Обозначение деталей и органов управления	185
Алфавитный указатель	194

См. также другие инструкции по эксплуатации, прилагаемые к этой видеокамере:

- Монтаж изображений с помощью компьютера
 - Руководство по использованию компьютерных приложений

Snabbstartguide

1 Ansluta nätkabeln (sid. 21)

Använd batteriet när du filmar utomhus (sid. 20).

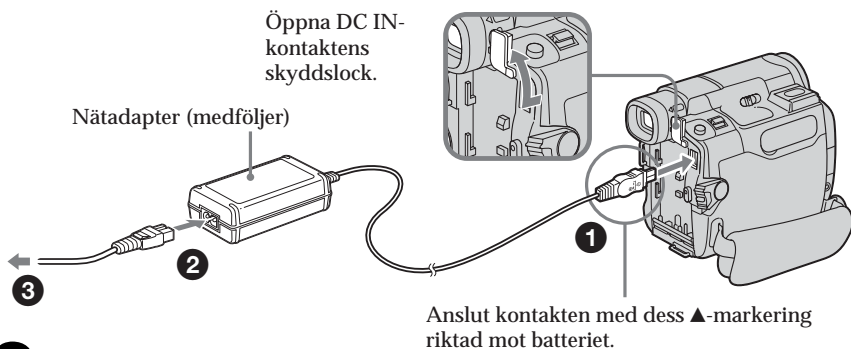

2 Sätta i kassetten

- 1** Skjut OPEN/
▲EJECT_ i pilens
riktning och öppna
sedan locket.

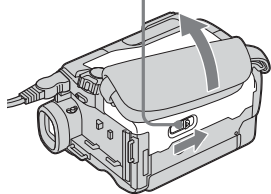

- 2** Skjut in kassetten helt
genom att trycka mitt
på kassetten
ryggsida. Skjut in
kassetten rakt och så
långt det går.
Bandfönstret ska vara
vänt uppåt.

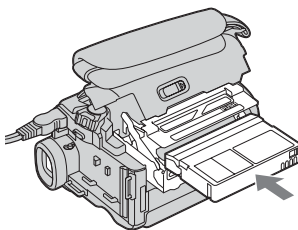

- 3** Stäng kassettfacket
genom att trycka på
PUSH på kassettfacket.
När kassettfacket
dragits in i kameran
helt och hållet stänger
du luckan så att den
klickar på plats.

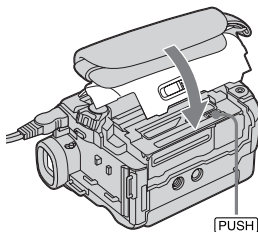

Mata ut kassetten

Följ ovanstående procedur och ta ur kassetten när kassettfacket öppnats helt i steg 2.

Obs!

Tryck aldrig ned kassettfacket med våld. Det kan leda till funktionsstörningar.

Så här håller du
videokameran



Dra åt greppremmen
Se till att greppremmen
ger ett ordentlig stöd.

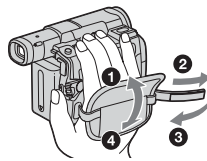

3

Spela in en film på band (sid. 31)

1 Ta av linsskyddet (sid. 31, 186).

3 Öppna LCD-skärmen genom att trycka på OPEN. Bilden visas på skärmen.

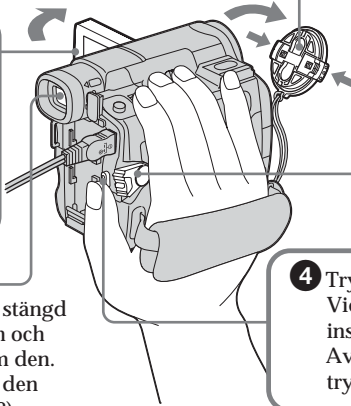

2 Tryck in den lilla gröna knappen och ställ POWER-omkopplaren på CAMERA.

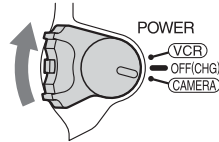

Sökare

När LCD-skärmen är stängd kan du dra ut sökaren och granska filmen genom den. Justera sökaren så att den passar din syn (sid. 38).

4 Tryck på REC START/STOP. Videokameran börjar inspelningen. Avbryt inspelningen genom att trycka på REC START/STOP igen.



När du köper videokameran är klockan avstängd. Om du vill ha med information om datum och tid i dina inspelningar ställer du klockan innan du börjar spela in (sid. 26).

4

Visa den inspelade filmen på LCD-skärmen (sid. 46)

1 Tryck in den lilla gröna knappen och ställ POWER-omkopplaren på PLAYER*/VCR**.

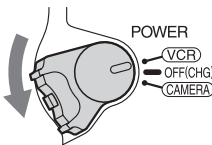

2 Spola tillbaka bandet genom att trycka på på pekskärmen.



3 Starta uppspelningen genom att trycka på på pekskärmen.



Obs!

Du använder pekskärmen genom att trycka lätt på knapparna samtidigt som du håller ett par fingrar som stöd på LCD-skärmens baksida. Tryck inte på LCD-skärmen med vassa föremål.

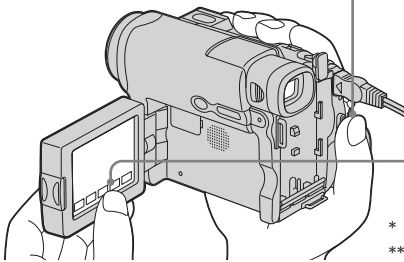

* DCR-HC14E

** DCR-HC15E

Lyft aldrig videokameran genom att hålla i de delar som bilderna visar.



Sökare

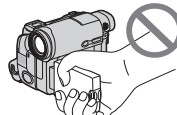

LCD-skärm

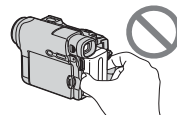

Batteri

Краткое руководство

1 Подсоединение провода электропитания (стр. 21)

При использовании видеокмеры вне помещения пользуйтесь батарейным блоком (стр. 20).

Откройте крышку гнезда DC IN.

Адаптер переменного тока (прилагается)

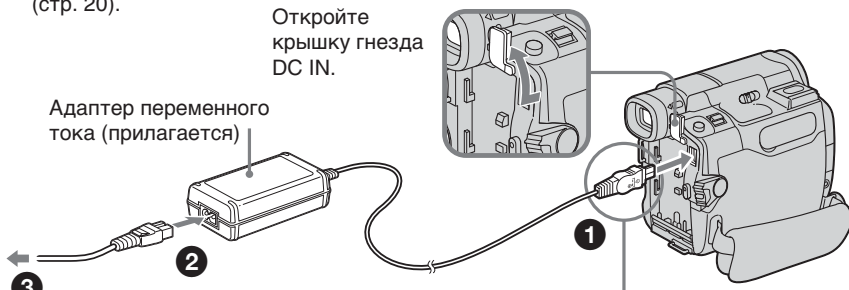

Подсоедините штекер так, чтобы метка ▲ на нем была направлена в сторону батарейного блока.

2 Установка кассеты

- 1 Передвиньте рычажок OPEN/▲EJECT в направлении стрелки и откройте крышку.



- 2 Нажмите на центр задней стороны кассеты, чтобы вставить ее. Вставьте кассету по прямой в кассетный отсек до упора так, чтобы окошко было обращено вверх.

- 3 Закройте кассетный отсек, нажав метку PUSH на кассетном отсеке. После того, как кассетный отсек полностью опустится вниз, закройте крышку до щелчка.

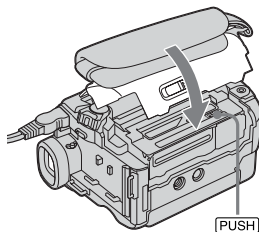
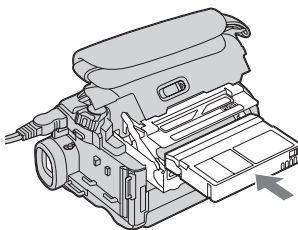
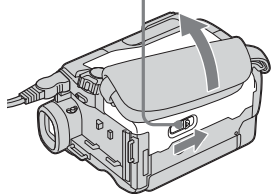

Для извлечения кассеты

Выполните указанную выше процедуру и выньте кассету после того, как кассетный отсек полностью откроется в шаге 2.

Примечание

Не нажимайте с усилием на кассетный отсек. Это может привести к неисправности.

Как держать видеокмеру



Прикрепление ремня для захвата

Надежно прикрепите ремень для захвата.

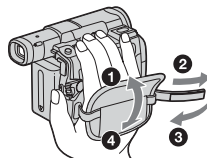

3

Запись изображения на кассету (стр. 31)

1 Снимите крышку объектива (стр. 31, 186).

3 Нажмите OPEN, чтобы открыть панель ЖКД. На экране появится изображение.

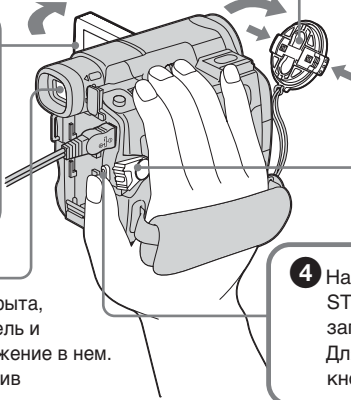

2 Установите переключатель POWER в положение CAMERA, нажав маленькую зеленую кнопку.

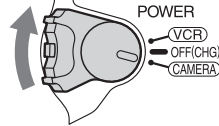

Видоискатель

Если панель ЖКД закрыта, выдвиньте видоискатель и посмотрите на изображение в нем. Отрегулируйте объектив видоискателя в соответствии со своим зрением (стр. 38).

4 Нажмите кнопку REC START/STOP. Видеокамера начнет запись.

Для остановки записи нажмите кнопку REC START/STOP еще раз.



При покупке видеокамеры часы еще не установлены. Если необходимо записать дату и время изображения, перед выполнением записи установите настройку часов (стр. 26).

4

Контроль воспроизводимого изображения на экране ЖКД (стр. 46)

1 Установите переключатель POWER в положение PLAYER*/VCR**, нажав маленькую зеленую кнопку.

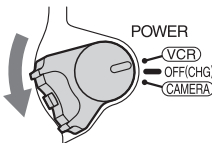

2 Нажмите кнопку [REW] на сенсорной панели для перемотки ленты назад.



3 Нажмите кнопку [PLAY] на сенсорной панели для начала воспроизведения.



Примечание

При использовании сенсорной панели слегка нажимайте на кнопки управления, придерживая панель ЖКД пальцами с другой стороны. Не прикасайтесь к экрану ЖКД острыми предметами.

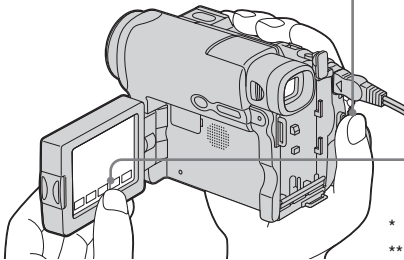

* DCR-HC14E

** DCR-HC15E

Не поднимайте видеокамеру, удерживая ее за части, показанные на рисунке.

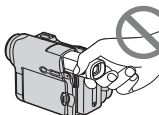

Видоискатель

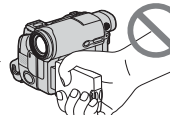

Панель ЖКД

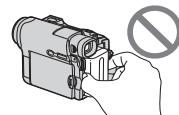

Батарейный блок

Hur du använder den här bruksanvisningen

Anvisningarna i den här bruksanvisningen gäller de 2 modellerna i nedanstående tabell. Innan du börjar läsa handledningen och använda videokameran, bör du först kontrollera videokamerans modellnummer på kamerans undersida. DCR-HC15E är den modell som används i illustrationerna. Annars anges modellnamnet bredvid illustrationen. Om det finns några skillnader i användning mellan de olika modellerna, anges det klart och tydligt i texten, t.ex. ”endast DCR-HC15E”.

Knappar och inställningar för videokameran visas med stora bokstäver (versaler).

Efter avsnittet ”Avancerade inspelningsfunktioner” i den här bruksanvisningen visas POWER-omkopplarens läge med nedanstående ikoner.

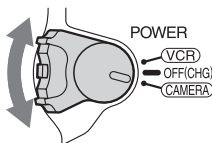

PLAYER : Ställ POWER-omkopplaren på PLAYER (DCR-HC14E).

VCR : Ställ POWER-omkopplaren på VCR (DCR-HC15E).

CAMERA : Ställ POWER-omkopplaren på CAMERA.

När du utför en funktion bekräftas den med en ljudsignal.

Skillnader mellan modellerna

DCR-	HC14E	HC15E
Fjärrkontroll	Finns ej	Finns
DV-kontakt	Endast utgång	Ingång/ utgång

Использование данного руководства

Инструкции в этом руководстве предназначены для 2 моделей, перечисленных в таблице ниже. Прежде чем приступить к чтению данного руководства и эксплуатации видеокмеры, проверьте номер модели на нижней стороне видеокмеры. Для иллюстрации используется модель DCR-HC15E. В других случаях номер модели указан на рисунках. Какие-либо различия в эксплуатации четко указаны в тексте, например, “только модель DCR-HC15E”.

При чтении данного руководства учитывайте, что кнопки и установки на видеокмере показаны заглавными буквами.

После раздела “Усовершенствованные операции съемки” позиции переключателя POWER будут представлены следующими значками.

PLAYER : Установите переключатель POWER в положение PLAYER (DCR-HC14E).

VCR : Установите переключатель POWER в положение VCR (DCR-HC15E).

CAMERA : Установите переключатель POWER в положение CAMERA.

При выполнении операции на видеокмере можно услышать звуковой сигнал, подтверждающий выполнение операции.

Типы различий

DCR-	HC14E	HC15E
Пульт дистанционного управления	Отсутствует	Имеется
Гнездо DV	Только выход	Вход/ выход

Hur du använder den här bruksanvisningen

Om kassetminne

Den här videokameran är baserad på formatet DV. Kameran fungerar bara med mini-DV-kassetter. Du rekommenderas att använda band med kassetminne **СIII**.

Band med kassetminne är märkta med **СIII** (Cassette Memory).

Om TV-apparaters färgsystem

Olika länder/regioner har olika system för färg-TV. Om du vill titta på inspelningarna på en TV behöver du en TV som använder PAL-systemet.

Att tänka på när det gäller upphovsrättsskydd

TV-program, filmer, videoband och annat material kan vara upphovsrättsskyddade. Om du gör inspelningar som du inte har rätt att göra kan det innebära att du bryter mot upphovsrättslagarna.

Использование данного руководства

Примечание по кассетной памяти

Видеокамера работает в формате DV. Вы можете использовать для видеокамеры только кассеты мини DV. Рекомендуется использовать кассету с кассетной памятью **СIII**.

На кассетах с кассетной памятью имеется знак **СIII** (кассетная память).

Системы цветного телевидения

В разных странах/регионах используются разные системы цветного телевидения. Для просмотра Ваших записей на экране телевизора необходимо использовать телевизор системы PAL.

Предостережение об авторском праве

Телевизионные программы, кинофильмы, видеокассеты и другие материалы могут быть защищены авторским правом. Несанкционированная запись таких материалов может противоречить законам об авторском праве.

Om anslutning av kringutrustning

Tänk på kontaktens utformning när du ansluter videokameran till en annan videoutrustning eller en dator med en USB-kabel eller en i.LINK-kabel. Om du med våld försöker ansluta en kontakt kan anslutningen skadas vilket i sin tur kan leda till funktionsstörningar i videokameran.

Att tänka på vid underhåll av videokameran

Lins och LCD-skärm/sökare

- LCD-skärmen och sökaren är tillverkade med mycket hög precision; över 99,99 % av bildpunkterna fungerar. Trots det kan det förekomma små svarta och/eller ljusa punkter (vita, röda, blå eller gröna) som hela tiden syns på LCD-skärmen eller i sökaren. Dessa punkter uppkommer vid tillverkningen och går inte helt att undvika. De påverkar inte inspelningen på något sätt.

Примечания по подключению к другой аппаратуре

При подключении видеокамеры к другой видеоаппаратуре или компьютеру с использованием кабелей USB или i.LINK обратите внимание на соответствие разъемов и гнезд. Если приложить большое усилие при подключении, гнездо может быть повреждено, что приведет к неисправности видеокамеры.

Меры предосторожности при уходе за видеокамерой

Объектив и экран ЖКД/видоискатель

- Экран ЖКД и видоискатель изготовлены с использованием высокоточной технологии, и более 99,99% точек работают и эффективно используются. Однако на экране ЖКД и в видоискателе могут постоянно появляться черные или яркие цветные точки (белые, красные, синие или зеленые). Появление этих точек обычно связано с производственным процессом, и они никоим образом не влияют на запись.

Hur du använder den här bruksanvisningen

- Se till att videokameran inte blir blöt. Skydda videokameran mot regn och havsvatten. Om kameran blir våt kan det leda till funktionsstörningar. I värsta fall kan det bli ett fel på kameran som inte går att reparera [a].
- Utsätt aldrig videokameran för temperaturer som överstiger 60°C. Så varmt – och mer än det – kan det bli t.ex. i en bil som står parkerad i solen, eller om kameran utsätts för direkt solbelysning [b].
- Tänk dig för innan du lämnar kameran i närheten av ett fönster eller lägger den ifrån dig utomhus. Om LCD-skärmen, sökaren eller linsen utsätts för direkt solljus under en längre tid kan det leda till funktionsstörningar [c].
- Filma aldrig direkt mot solen. Det kan leda till funktionsstörningar. Vill du ta bilder av solen bör du bara göra det när ljuset inte är så intensivt, t.ex. när solen håller på att gå ned [d].

[a]

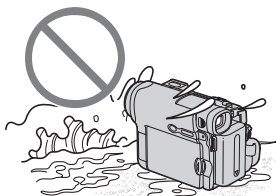

[b]

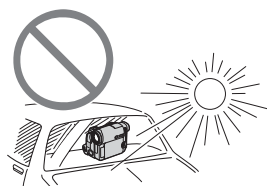

[c]

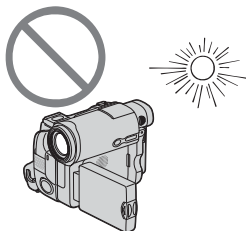

[d]

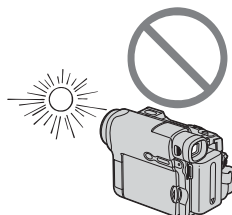

Использование данного руководства

- Не подвержайте видеокамеру воздействию влаги. Предохраняйте видеокамеру от дождя и морской воды. Влага может привести к неполадкам в работе видеокамеры. Иногда неисправность устранить невозможно [a].
- Никогда не оставляйте видеокамеру в местах, где температура поднимается выше 60°C, например, в автомобиле, припаркованном в солнечном месте, или под воздействием прямых солнечных лучей [b].
- Будьте внимательны, когда оставляете камеру вблизи окна или вне помещения. Воздействие прямого солнечного света на экран ЖКД, видеоискатель или объектив в течение длительного времени может привести к их неисправности [c].
- Не наводите видеокамеру прямо на солнце. Это может привести к неисправности видеокамеры. Выполняйте съемку солнца в условиях низкой освещенности, например, при закате солнца [d].

Steg 1 Förbereda strömförsörjningen

Installation av batteriet

- (1) Lyft upp sökaren.
- (2) Skjut ned batteriet tills det klickar på plats.

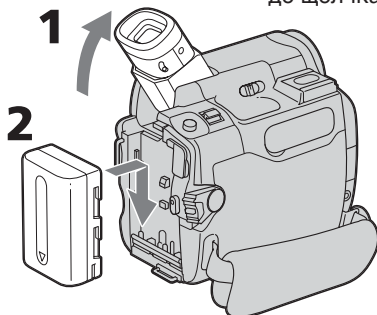

Hur du tar bort batteriet

- (1) Lyft upp sökaren.
- (2) Håll BATT nedtryckt och skjut ut batteriet i pilens riktning.

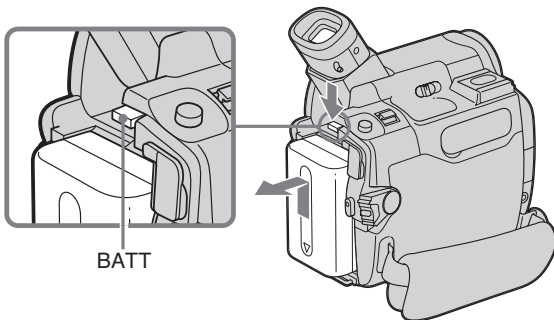

Om du använder sökaren samtidigt med ett högkapacitetsbatteri

Om du använder något av batterierna NP-QM71/QM71D/QM91/QM91D måste du förlänga sökaren och vinkla den så att den blir bekväm att använda.

Пункт 1 Подготовка источника питания

Установка батарейного блока

- (1) Поднимите видеоискатель.
- (2) Передвиньте батарейный блок вниз до щелчка.

Для снятия батарейного блока

- (1) Поднимите видеоискатель.
- (2) Передвиньте батарейный блок в направлении стрелки, нажав кнопку BATT вниз.

Если используется видеоискатель, когда установлен батарейный блок большой емкости

При установке на видеокамеру батарейного блока NP-QM71/QM71D/QM91/QM91D вытяните видеоискатель и поднимите его на удобный угол.

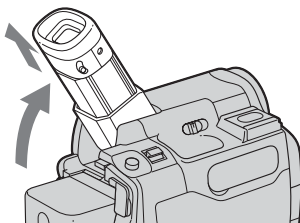

Steg 1 Förbereda strömförsörjningen

Uppladdning av batteriet

Batteriet är klart att använda när du har laddat upp det.

Videokameran fungerar bara med "InfoLITHIUM"-batterier (M-serien).

Mer information om "InfoLITHIUM"-batteriet finns på sid. 164.

- (1) Sätt in batteriet i videokameran.
- (2) Anslut den medföljande nätadaptern till DC IN-kontakten. Vänd kontakten så att märket ▲ på DC-kontakten är riktat mot batteriet.
- (3) Anslut nätkabeln till nätadaptern.
- (4) Anslut nätkabeln till ett vägguttag.
- (5) Ställ POWER-omkopplaren på OFF (CHG).

CHG-lampan tänds när uppladdningen startar. När uppladdningen är färdig (full uppladdning) slocknar CHG-lampan.

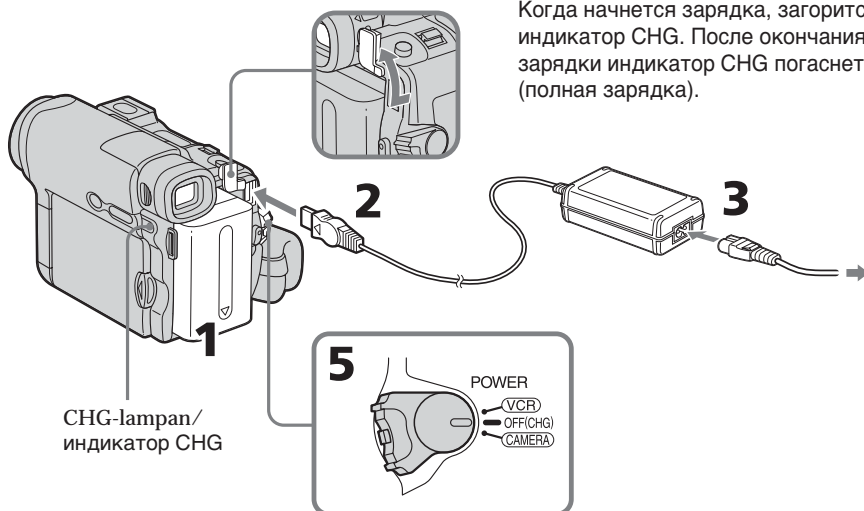

När uppladdning av batteriet är färdig

Koppla bort nätadaptern från DC IN-anslutningen på videokameran.

Пункт 1 Подготовка источника питания

Зарядка батарейного блока

Используйте батарейный блок для видеокмеры после его зарядки. Видеокamera работает только с батарейным блоком "InfoLITHIUM" (серии M).

Подробные сведения о батарейном блоке "InfoLITHIUM" приведены на стр. 164.

- (1) Установите батарейный блок на видеокмеру.
- (2) Подсоедините адаптер переменного тока, прилагаемый к видеокмере, к гнезду DC IN видеокмеры так, чтобы метка ▲ на штекере постоянного тока была направлена в сторону батарейного блока.
- (3) Подсоедините провод электропитания к адаптеру переменного тока.
- (4) Подсоедините провод электропитания к сетевой розетке.
- (5) Установите переключатель POWER в положение OFF (CHG).

Когда начнется зарядка, загорится индикатор CHG. После окончания зарядки индикатор CHG погаснет (полная зарядка).

После зарядки батарейного блока

Отсоедините адаптер переменного тока от гнезда DC IN на видеокмере.

Steg 1 Förbereda strömförsörjningen

Obs!

Se till att inga metallföremål kommer i kontakt med metalldelarna på nätadaptorns DC-kontakt. Det kan leda till kortslutning och skada nätadaptorn.

När du använder nätadaptorn

Placera nätadaptorn i närheten av ett vägguttag. Om det uppstår något problem medan du använder nätadaptorn bör du så snabbt som möjligt bryta strömmen genom att dra ur kontakten ur vägguttaget.

Om CHG-lampan

CHG-lampan blinkar i följande fall:

- Batteriet är inte isatt på rätt sätt.
- Det är något fel med batteriet.

Пункт 1 Подготовка источника питания

Примечание

Не допускайте соприкосновения металлических предметов с металлическими частями штекера постоянного тока адаптера переменного тока. Это может привести к короткому замыканию и повреждению адаптера переменного тока.

При использовании адаптера переменного тока

Разместите адаптер переменного тока рядом с сетевой розеткой. Если при использовании адаптера переменного тока возникнут какие-либо проблемы с этим устройством, выньте вилку из сетевой розетки как можно быстрее для отключения питания.

Примечание по индикатору CHG

Индикатор CHG будет мигать в следующих случаях:

- батарейный блок установлен неправильно;
- неисправность батарейного блока.

Uppladdningstid/Время зарядки

Batteri/Батарейный блок	Full uppladdning/Полная зарядка
NP-FM30 (medföljer/прилагается)	145
NP-FM50	150
NP-QM71/QM71D	260
NP-QM91/QM91D	360

Ungefärligt antal minuter som det tar att ladda upp ett tomt batteri vid 25°C.

Uppladdningstiden kan öka om batteriet är extremt varmt eller kallt, beroende på temperaturen i omgivningen.

Приблизительное время в минутах для зарядки полностью разряженного батарейного блока при 25°C. Время зарядки может увеличиться, если температура батарейного блока очень высокая или низкая в зависимости от температуры окружающей среды.

Inspelningstid/Время записи

Batteri/ Батарейный блок	Inspelning med sökare/ Запись с помощью видеоискателя		Inspelning med LCD- skärm/Запись с помощью экрана ЖКД	
	Oavbruten/ Непрерывная	Typisk*/ Типичная*	Oavbruten/ Непрерывная	Typisk*/ Типичная*
NP-FM30 (medföljer/прилагается)	125	65	90	45
NP-FM50	200	105	150	75
NP-QM71/QM71D	485	255	365	190
NP-QM91/QM91D	725	380	550	290

Ungefärligt antal minuter med fulladdat batteri

* Ungefärlig inspelningstid (i minuter) om du ofta startar och stoppar inspelningen, använder zoomning och slår på och av strömmen. I praktiken kan batteritiden vara kortare.

Приблизительное время в минутах при использовании полностью заряженного батарейного блока

* Приблизительное время в минутах при записи с неоднократным пуском/остановкой записи, трансфокацией и включением/выключением питания. Фактический срок службы батарейного блока может быть короче.

Uppspelningstid/Время воспроизведения

Batteri/ Батарейный блок	Uppspelningstid med LCD-skärmen/ Время воспроизведения на экране ЖКД	Uppspelningstid med LCD-skärmen stängd/ Время воспроизведения при закрытой панели ЖКД
	NP-FM30 (medföljer/прилагается)	100
NP-FM50	165	240
NP-QM71/QM71D	400	580
NP-QM91/QM91D	605	865

Ungefärligt antal minuter med fulladdat batteri

Obs!

Ungefärlig inspelningstid och oavbruten uppspelningstid vid 25°C. Batteriets livslängd förkortas om du använder videokameran där det är kallt..

Приблизительное время в минутах при использовании полностью заряженного батарейного блока

Примечание

Приблизительное время записи и непрерывного воспроизведения при 25°C. При использовании видеокamеры в холодных условиях срок службы батарейного блока сокращается.

Steg 1 Förbereda strömförsörjningen

Kontroll av batteriets status – Batteriinformation

- (1) Ställ POWER-omkopplaren på OFF (CHG).
- (2) Öppna LCD-skärmen genom att trycka på OPEN.
- (3) Tryck på DSPL/BATT INFO.
Batteriets laddningsnivå (procentalet av återstående batteritid) och återstående batteritid när du använder LCD-skärm eller sökare visas under ungefär 7 sekunder.
Om du fortsätter trycka på DSPL/BATT INFO visas indikatorerna under ungefär 20 sekunder.

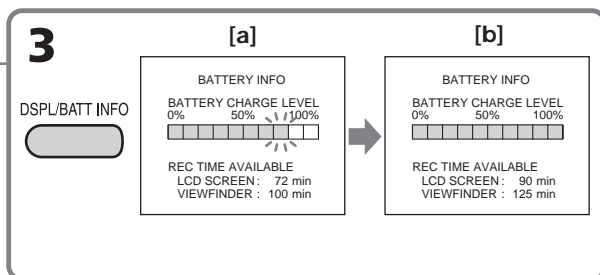
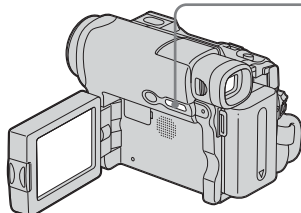

- [a]** Under uppladdning
[b] Fulladdat

Obs!

- Indikatorn BATTERY INFO visas eventuellt inte i följande fall:
 - Batteriet är inte installerat.
 - Det är något fel med batteriet.
 - Batteriet är tomt.
- Indikatorn BATTERY INFO visas inte när du trycker på DISPLAY på fjärrkontrollen och POWER-omkopplaren är ställd på OFF (CHG) (endast DCR-HC15E).

Batteriinformation

Det värde som visas som batteriinformation är den ungefärliga inspelningstiden.

Пункт 1 Подготовка источника питания

Проверка состояния батарейного блока – Информация о состоянии батарейного блока

- (1) Установите переключатель POWER в положение OFF (CHG).
- (2) Нажмите OPEN, чтобы открыть панель ЖКД.
- (3) Нажмите кнопку DSPL/BATT INFO.
Уровень зарядки батарейного блока (значение в процентах, соответствующее оставшемуся времени работы) и оставшееся время работы батарейного блока отображается на экране ЖКД или в видоискателе около 7 секунд.
Если удерживать кнопку DSPL/BATT INFO нажатой, индикаторы будут отображаться в течение около 20 секунд.

- [a]** Во время зарядки
[b] Полная зарядка

Примечания

- Индикатор BATTERY INFO может не отображаться в следующих случаях:
 - батарейный блок не установлен;
 - неисправность батарейного блока;
 - батарея полностью разрядилась.
- Если переключатель POWER установлен в положение OFF (CHG), индикатор BATTERY INFO не отображается при нажатии кнопки DISPLAY на пульте дистанционного управления (только модель DCR-HC15E).

Информация о состоянии батарейного блока

Число, отображающее оставшееся время работы батарейного блока, соответствует приблизительному времени записи.

Steg 1 Förbereda strömförsörjningen

När den återstående batteritiden beräknas visas ”CALCULATING BATTERY INFO ...”.

Om du trycker på DSPL/BATT INFO med LCD-skärmen stängd
Batteriinformationen visas i sökaren under ungefär 7 sekunder.

Anslutning till ett vägguttag

Du kan använda kameran utan att behöva tänka på om strömmen räcker eller ej.
Anslut nätadaptern på samma sätt som när du laddar upp batteriet.

FÖRSIKTIGHETSÅTGÄRD

Systemet är inte bortkopplat från strömförsörjningen (elnätet) så länge det är anslutet till ett vägguttag, även om du har slagit av strömmen till systemet.

Obs!

- Du kan driva videokameran med ström från nätadaptern när den är ansluten till ett vägguttag även om batteriet sitter i kameran.
- DC IN-kontakten har prioritet som strömkälla. Det innebär att batteriet är bortkopplat från kameran så länge nätadapterkabeln är kopplad till DC IN-anslutningen (oavsett om nätkabeln är ansluten till ett vägguttag eller ej).

Пункт 1 Подготовка источника питания

Во время расчета оставшегося времени работы батарейного блока

Отображается надпись “CALCULATING BATTERY INFO ...”.

Если нажать кнопку DSPL/BATT INFO при закрытой панели ЖКД

Информация о батарейном блоке будет отображаться в видеискателе около 7 секунд.

Подсоединение к сетевой розетке

Видеокамерой можно пользоваться, не опасаясь, что не хватит емкости источника питания.

Подсоедините адаптер переменного тока так же, как при зарядке батарейного блока.

ПРЕДОСТЕРЕЖЕНИЕ

Аппарат не отключается от источника переменного тока (электросети) до тех пор, пока он включен в сетевую розетку, даже если сам аппарат выключен.

Примечания

- Адаптер переменного тока может подавать питание от сетевой розетки даже в том случае, если батарейный блок прикреплен к видеокамере.
- Гнездо DC IN обладает “приоритетом источника”. Это означает, что питание от батарейного блока не подается, пока провод электропитания подсоединен к гнезду DC IN, даже если провод электропитания не включен в сетевую розетку.

Steg 2 Ställa in datum och tid

Innan du använder videokameran för första gången bör du ställa in datum och tid. Innan du har ställt in datum och tid visas "CLOCK SET" varje gång du ställer POWER-omkopplaren i CAMERA.

Om du inte ställer in datum och tid spelas "-- ----" och "--:--:--" in på bandet som datumkod. Om du inte har använt videokameran under ungefär 4 månader finns det risk för att inställningarna för datum och tid har gått förlorade (det kan hända att streck visas i stället för datum/tid). Orsaken är troligen att det återuppladdningsbara batteri som finns inbyggt i videokameran har laddats ur (sid. 175). I så fall laddar du upp det uppladdningsbara batteriet. Ställ sedan in år, månad, dag, timmar och minuter.

- (1) Ställ POWER-omkopplaren på CAMERA.
- (2) Öppna LCD-skärmen genom att trycka på OPEN.
- (3) Visa PAGE1 genom att trycka på FN (funktion) (sid. 28).
- (4) Visa menyn genom att trycka på MENU.
- (5) Välj , genom att trycka på ↓/↑, tryck sedan på EXEC.
- (6) Välj CLOCK SET genom att trycka på ↓/↑, tryck sedan på EXEC.
- (7) Välj önskat år genom att trycka på ↓/↑, tryck sedan på EXEC.
- (8) Ställ in månad, dag och timmar på samma sätt som i steg 7.
- (9) Ställ in minuterna genom att trycka på ↓/↑, tryck sedan på EXEC när du hör tidsignalen. Klockan startar.

Пункт 2 Установка даты и времени

При первом использовании видеокamеры выполните установку даты и времени. Пока не будет выполнена установка даты и времени, каждый раз при переводе переключателя POWER в положение CAMERA будет отображаться индикация "CLOCK SET".

Если не установлены дата и время, то в качестве кода данных на кассету будет записываться индикация "-- ----" и "--:--:--".

Если видеокamera не использовалась **около 4 месяцев**, установки даты и времени могут исчезнуть (появятся черточки), поскольку встроенная аккумуляторная батарейка, установленная в видеокamере, разрядится (стр. 175). В этом случае зарядите встроенную аккумуляторную батарейку и установите год, месяц, день, час и минуты.

- (1) Установите переключатель POWER в положение CAMERA.
- (2) Нажмите OPEN, чтобы открыть панель ЖКД.
- (3) Нажмите FN (Функция) для отображения индикации PAGE1 (стр. 28).
- (4) Нажмите кнопку MENU для отображения меню.
- (5) Нажмите ↓/↑ для выбора , затем нажмите EXEC.
- (6) Нажмите ↓/↑ для выбора CLOCK SET, затем нажмите EXEC.
- (7) Нажмите ↓/↑ для выбора нужного года, затем нажмите EXEC.
- (8) Установите месяц, день и час с помощью процедуры, описанной в пункте 7.
- (9) Нажмите ↓/↑ для установки минут, затем нажмите EXEC в момент передачи сигнала точного времени. Часы начнут работать.

Steg 2 Ställa in datum och tid

Пункт 2 Установка даты и времени

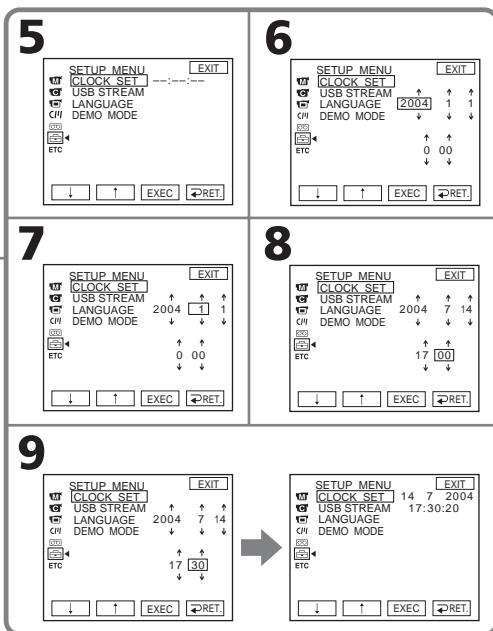
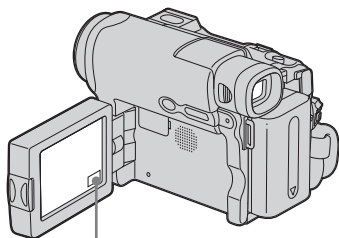

Копия іганг

Подготовка к эксплуатации

För att återgå till FN (funktion)

Tryck på EXIT.

Для возврата к FN (Функция)

Нажмите EXIT.

Om tidindikatorn

Den interna klockan i videokameran använder 24-timmarsystemet.

Примечание по индикатору времени

Встроенные часы этой видеокмеры работают в 24-часовом режиме.

Steg 3 Använda pekskärmen

Den här videokameran har funktionsknappar på LCD-skärmen.

Du använder funktionerna genom att peka på knapparna på LCD-skärmen med ett finger.

- (1) Ställ POWER-omkopplaren på CAMERA för inspelning, eller på PLAYER (DCR-HC14E)/VCR (DCR-HC15E) för uppspelning.
- (2) Öppna LCD-skärmen genom att trycka på OPEN.
- (3) Tryck på FN. Funktionsknapparna på PAGE1 visas på LCD-skärmen.
- (4) Visa PAGE2/PAGE3 genom att trycka på PAGE2/PAGE3. Funktionsknapparna på PAGE2/PAGE3 visas på LCD-skärmen.
- (5) Tryck på ett önskat alternativ. Mer information om de olika funktionerna finns på motsvarande sidor i den här bruksanvisningen.

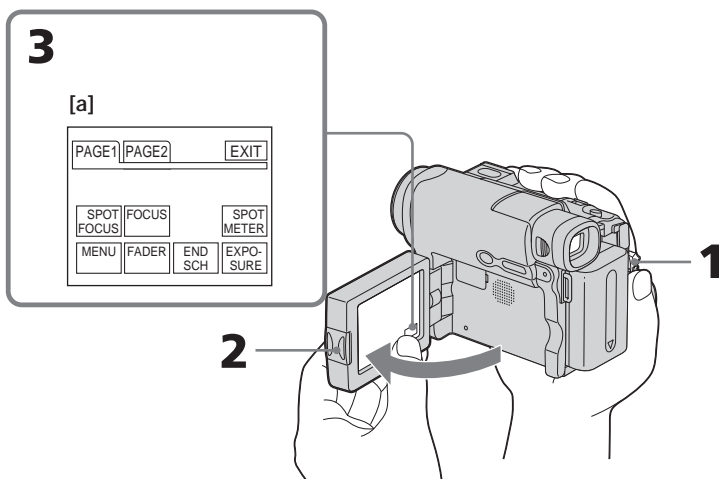

[a] När POWER-omkopplaren är ställd på CAMERA

För att återgå till FN

Tryck på EXIT.

För att aktivera inställningar

Tryck på OK. Teckenfönstret återgår till PAGE1/PAGE2/PAGE3.

Пункт 3 Использование сенсорной панели

На экране ЖКД видеокамеры имеются кнопки управления.

Прикоснитесь к экрану ЖКД непосредственно пальцем для управления каждой функцией.

- (1) Установите переключатель POWER в положение CAMERA для записи или в положение PLAYER (DCR-HC14E)/VCR (DCR-HC15E) для воспроизведения.
- (2) Нажмите OPEN, чтобы открыть панель ЖКД.
- (3) Нажмите FN. Кнопки управления для PAGE1 отображаются на экране ЖКД.
- (4) Нажмите PAGE2/PAGE3 для отображения PAGE2/PAGE3. Кнопки управления для PAGE2/PAGE3 отображаются на экране ЖКД.
- (5) Нажмите нужный элемент управления. См. соответствующие страницы этого руководства для каждой функции.

[a] Если переключатель POWER установлен в положение CAMERA

Для возврата к FN

Нажмите EXIT.

Для выполнения установок

Нажмите OK. Снова отобразится PAGE1/PAGE2/PAGE3.

Steg 3 Använda pekskärmen

För att avbryta inställningar

Tryck på OFF. Teckenfönstret återgår till PAGE1/PAGE2/PAGE3.

Stänga av skärmindikatorerna

Tryck på DSPL/BATT INFO.

Funktionsknapparna i de olika fönstren

När POWER-omkopplaren är ställd på CAMERA

PAGE1	SPOT FOCUS, MENU, FOCUS, FADER, END SCH, SPOT METER, EXPOSURE
PAGE2	SELFTIMER, LCD BRT, VOL

När POWER-omkopplaren är ställd på PLAYER (DCR-HC14E)/VCR (DCR-HC15E)

PAGE1	MENU, LCD BRT, VOL, END SCH
PAGE2	DATA CODE
PAGE3	V SPD PLAY, A DUB CTRL, REC CTRL (endast DCR-HC15E)

Obs!

- Du använder pekskärmen genom att trycka lätt på knapparna samtidigt som du håller ett par fingrar som stöd på LCD-skärmens baksida.
- Tryck inte på LCD-skärmen med vassa föremål, t.ex. en penna.
- Tryck inte för hårt på LCD-skärmen.
- Vidrör inte LCD-skärmen med våta händer.
- Om inte FN visas på LCD-skärmen behöver du bara vidröra LCD-skärmen helt lätt så visas FN. Du kan slå på/stänga av skärmvisningen med DSPL/BATT INFO på videokameran.

Пункт 3 Использование сенсорной панели

Для отмены установок

Нажмите OFF. Снова отобразится PAGE1/PAGE2/PAGE3.

Для отмены отображения экранных индикаторов

Нажмите кнопку DSPL/BATT INFO.

Кнопки управления на каждом экране

Если переключатель POWER установлен в положение CAMERA

PAGE1	SPOT FOCUS, MENU, FOCUS, FADER, END SCH, SPOT METER, EXPOSURE
PAGE2	SELFTIMER, LCD BRT, VOL

Если переключатель POWER установлен в положение PLAYER (DCR-HC14E)/VCR (DCR-HC15E)

PAGE1	MENU, LCD BRT, VOL, END SCH
PAGE2	DATA CODE
PAGE3	V SPD PLAY, A DUB CTRL, REC CTRL (только модель DCR-HC15E)

Примечания

- При использовании сенсорной панели слегка нажимайте на кнопки управления, придерживая панель ЖКД пальцами с другой стороны.
- Не прикасайтесь к экрану ЖКД острыми предметами, например, ручкой.
- Не нажимайте сильно на экран ЖКД.
- Не прикасайтесь к экрану ЖКД влажными руками.
- Если индикация FN отсутствует на экране ЖКД, слегка прикоснитесь к экрану ЖКД, чтобы она появилась. Можно отключать или включать дисплей с помощью кнопки DSPL/BATT INFO на камере.

Steg 3 Använda pekskärmen

När du aktiverar de olika alternativen
En grön stapel visas ovanför det aktuella alternativet.

Om alternativet inte är tillgängligt
Alternativet visas i grått.

När du använder sökaren
Du kan fortfarande utföra funktionerna via pekskärmen (sid. 78).

Пункт 3 Использование сенсорной панели

При выполнении действия, соответствующего каждому элементу
Над элементом появится зеленая полоса.

Если элементы недоступны
Их цвет изменяется на серый.

При использовании видеоискателя
Можно осуществлять управление с помощью сенсорной панели (стр. 78).

Spela in en film

Utför först steg 1 (sid. 20) och steg 2 (sid. 26).

- (1) Ta av linsskyddet.
- (2) Förbered strömförsörjningen (sid. 20) och sätt in kassetten (sid. 12).
- (3) Tryck in den lilla gröna knappen och ställ POWER-omkopplaren på CAMERA. Videokameran växlar över till standbyläge.
- (4) Öppna LCD-skärmen genom att trycka på OPEN. Bilden visas på skärmen.
- (5) Tryck på REC START/STOP. Videokameran börjar inspelningen. Indikatorn REC visas. Inspelningslampan på videokamerans framsida tänds. Avbryt inspelningen genom att trycka på REC START/STOP igen.

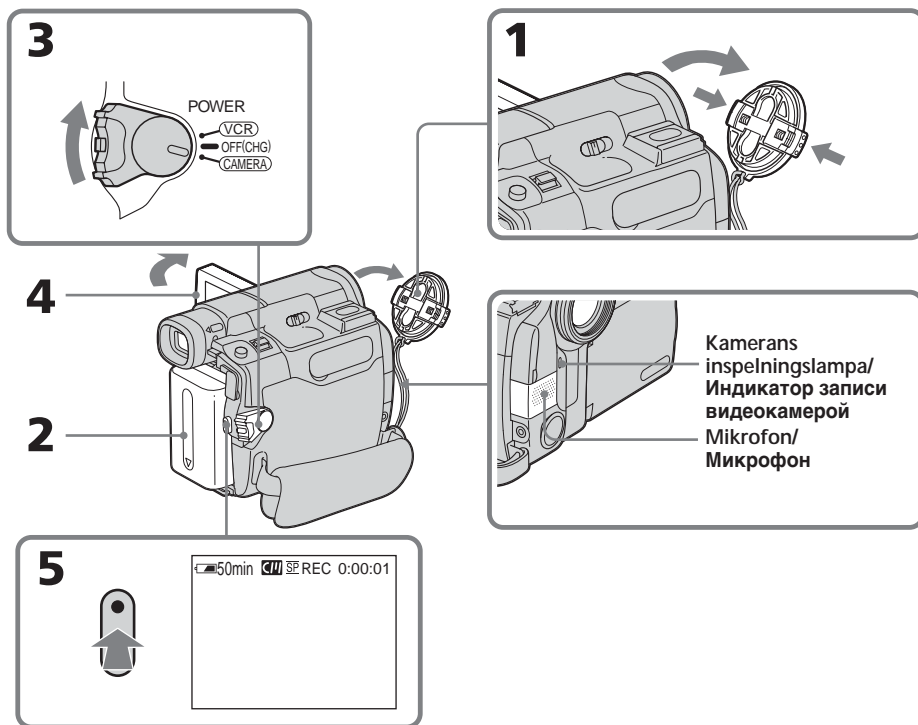

Запись изображения

Выполните последовательно действия, описанные в Пункте 1 (стр. 20) и Пункте 2 (стр. 26).

- (1) Снимите крышку объектива.
- (2) Подготовьте источник питания (стр. 20) и вставьте кассету (стр. 14).
- (3) Установите переключатель POWER в положение CAMERA, нажав маленькую зеленую кнопку. При этом видеокamera перейдет в режим ожидания.
- (4) Нажмите OPEN, чтобы открыть панель ЖКД. На экране появится изображение.
- (5) Нажмите кнопку REC START/STOP. Видеокamera начнет запись. Появится индикатор REC. Загорится индикатор записи видеокamera, расположенный на передней панели видеокamera. Для остановки записи нажмите кнопку REC START/STOP еще раз.

Spela in en film

Obs!

Vidrör inte mikrofonen under inspelning.

Om inspelning

Videokameran kan både spela in och spela upp i såväl SP-läge (standardläge) som LP-läge (longplay-läge). Välj SP eller LP under  i menyinställningarna (sid. 130). I LP-läget kan du spela in 1,5 gånger den tid som gäller för SP-läget.

Om du har spelat in ett band i LP-läget bör du använda kameran även när du spelar upp bandet.

Hur du får mjuka övergångar

Övergången mellan det sist inspelade avsnittet och nästa avsnitt sker mjukt så länge som du inte tar ur kassetten. Detta gäller även om du har stängt av videokameran.

Däremot bör du känna till följande:

- På ett och samma band bör du inte blanda inspelningar gjorda i SP-läget med inspelningar gjorda i LP-läget.
- När du byter batteri ställer du först POWER-omkopplaren i läget OFF (CHG).

Om du lämnar videokameran i standbyläget

under 5 minuter medan kassetten sitter i Videokameran stängs automatiskt av. På så vis sparas batteriet och bandet slits inte i onödan.

Du återgår till standbyläget genom att först ställa POWER-omkopplaren på OFF (CHG) och sedan tillbaka på CAMERA. Kameran stängs inte av automatiskt när det inte finns någon kassett i kameran.

Om du spelar in i SP- och LP-lägena på ett band eller om du spelar in i LP-läget

- Det är inte säkert att övergången mellan olika avsnitt blir mjuk.
- Störningar (distorsion) kan uppstå i den uppspelade bilden och det kan hända att tiden inte skrivs korrekt mellan olika avsnitt.

Inspelning med självutlösare

Du kan spela in bilder på band med hjälp av självutlösaren. Mer information finns på sid. 58.

Запись изображения

Примечания

При записи не дотрагивайтесь до микрофона.

Примечание по записи

Видеокамера выполняет запись и воспроизведение в режиме SP (стандартное воспроизведение) и в режиме LP (долгоиграющее воспроизведение). Выберите режим SP или LP в  в установках меню (стр. 138). В режиме LP Вы можете выполнять запись в 1,5 раза дольше по времени, чем в режиме SP.

Если кассета была записана на видеокамере в режиме LP, ее рекомендуется воспроизводить на этой же видеокамере.

Для обеспечения плавного перехода

Переход между последним записанным эпизодом и следующим эпизодом будет плавным, пока не будет извлечена кассета, даже при отключении видеокамеры.

Однако необходимо отметить следующее:

- не следует на одной кассете делать записи в режиме SP и LP;
- при замене батарейного блока установите переключатель POWER в положение OFF (CHG).

Если оставить видеокамеру в режиме ожидания на 5 минут при вставленной кассете

Видеокамера выключится автоматически. Это предотвращает расход заряда батарейного блока и износ батарейного блока и кассеты. Для возврата в режим ожидания установите переключатель POWER в положение OFF (CHG), а затем снова в положение CAMERA. Однако, если кассета не вставлена, видеокамера автоматически не отключится.

Если запись на одну и ту же кассету выполняется в режимах SP и LP или в режиме LP

- Переход между отдельными эпизодами, возможен, не будет плавным.
- Воспроизводимое изображение может быть искажено, или код времени между сценами может быть записан неправильно.

Запись по таймеру самозапуска

С помощью таймера самозапуска можно записывать неподвижные изображения на кассету. Подробные сведения приведены на стр. 58.

Indikatorer som visas under inspelning

Indikatorerna spelas inte in på bandet.

Индикаторы, отображаемые во время записи

Индикаторы не записываются на ленту.

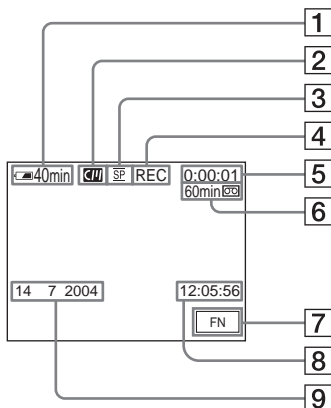

- 1** Indikator för återstående batteritid
- 2** Kassetminne
Detta visas när du använder en kasset med kassetminne.
- 3** Inspelningsläge
- 4** STBY/REC
- 5** Tidkod/Bandräkneverk
- 6** Återstående bandtid
Detta visas när du satt in bandet och låtit det gå ett litet tag (sid. 130).
- 7** FN-knapp
Du visar funktionsknapparna på LCD-skärmen genom att trycka på den här knappen.
- 8** Tid
Tiden visas ungefär 5 sekunder efter det att du slagit på strömmen.
- 9** Datum
Datum visas ungefär 5 sekunder efter det att du slagit på strömmen.

- 1** Индикатор оставшегося времени работы батарейного блока
- 2** Кассетная память
Этот индикатор появляется при использовании кассеты с кассетной памятью.
- 3** Режим записи
- 4** Режим STBY/REC
- 5** Код времени/Счетчик ленты
- 6** Оставшаяся лента
Этот индикатор появляется на некоторое время после установки и запуска кассеты (стр. 138).
- 7** Кнопка FN
Нажмите эту кнопку для отображения кнопки управления на экране ЖКД.
- 8** Время
Время отображается в течение приблизительно 5 секунд после включения питания.
- 9** Даты
Дата отображается в течение приблизительно 5 секунд после включения питания.

Spela in en film

Индикатор för återstående batteritid under inspelning

Индикаторн för återstående batteritid visar ungefärlig tid för en oavbruten inspelning. Inspelningsförhållandena kan i vissa fall göra att indikatorн inte visar rätt värde. När du stänger LCD-skärmen och öppnar den igen, tar det ungefär 1 minut innan rätt återstående batteritid (i minuter) visas.

Tidkod

Tidkoden visar inspelningstiden eller uppspelningstiden, "0:00:00" (timmar : minuter : sekunder) i läget CAMERA och "0:00:00:00" (timmar : minuter : sekunder : bildrutor) i läget PLAYER (DCR-HC14E)/VCR (DCR-HC15E). Du kan inte i efterhand ändra enbart tidkoden.

Inspelningsinformation

Inspelningsinformationen (datum/tid och olika inspelningsinställningar) visas inte medan du spelar in. De spelas däremot automatiskt in på bandet. Vill du visa inspelningsinformationen trycker du på DATA CODE under uppspelning. Du kan också använda fjärrkontrollen (endast DCR-HC15E, sid. 50).

Efter utförd inspelning

- (1) Sätt tillbaka linsskyddet.
- (2) Ställ POWER-omkopplaren på OFF (CHG).
- (3) Stäng LCD-skärmen.
- (4) Mata ut kassetten.
- (5) Koppla bort strömkällan.

Запись изображения

Индикатор оставшегося времени работы батарейного блока во время записи

Индикатор оставшегося времени работы батарейного блока приблизительно указывает время непрерывной записи. Показание индикатора может быть неправильным. Это зависит от условий, в которых выполняется запись. Если закрыть панель ЖКД и открыть ее снова, то приблизительно через 1 минуту появится индикация, отображающая точное оставшееся время работы батарейного блока в минутах.

Код времени

Код времени указывает время записи или воспроизведения, "0:00:00" (часы : минуты : секунды) в режиме CAMERA и "0:00:00:00" (часы : минуты : секунды : кадры) в режиме PLAYER (DCR-HC14E)/VCR (DCR-HC15E). Впоследствии код времени нельзя перезаписать.

Записанные данные

Данные записи (дата/время или различные установки при записи) не отображаются во время записи. Однако они автоматически записываются на ленту. Чтобы отобразить данные записи, нажмите кнопку DATA CODE во время воспроизведения. Для этой операции можно также использовать пульт дистанционного управления (только модель DCR-HC15E, стр. 50).

После записи

- (1) Закройте крышку объектива.
- (2) Установите переключатель POWER в положение OFF (CHG).
- (3) Закройте панель ЖКД.
- (4) Извлеките кассету.
- (5) Отсоедините источник питания.

Inställning av LCD-skärmen

Регулировка экрана ЖКД

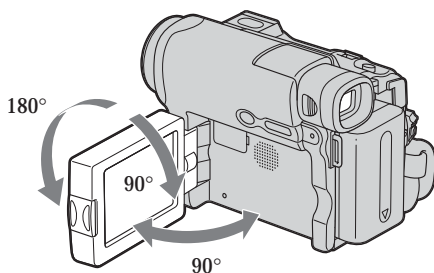

Se till att du har fällt ut LCD-skärmen 90 grader innan du ställer in den.

När du tittar på bilden på LCD-skärmen Du kan vrida LCD-skärmen och sedan fälla in den i videokameran med skärmsidan vänd utåt.

При регулировке положения панели ЖКД убедитесь, что панель ЖКД открыта на 90 градусов.

Во время контроля на экране ЖКД Можно перевернуть панель ЖКД и сложить ее с корпусом видеокамеры так, что экран ЖКД будет обращен наружу.

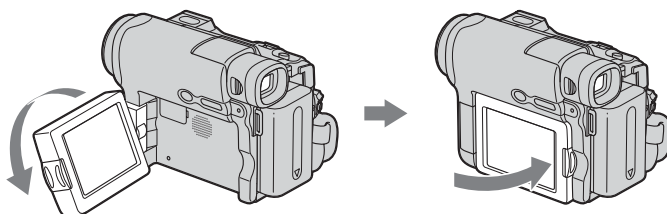
**Obs!**

- När du använder LCD-skärmen (med undantag för spegelläget) slås sökaren automatiskt av.
- Om du vrider LCD-skärmen och fäller in den i kameran under inspelning eller i standbyläge för inspelning är skärmens ljusstyrka (LCD B.L.) låst i läget "BRT NORMAL".

Примечание

- При использовании экрана ЖКД в любом режиме, кроме зеркального, видеоискатель автоматически выключается.
- Если во время записи или ожидания записи перевернуть панель ЖКД и сложить ее с корпусом видеокамеры, то для LCD B.L. (яркость панели) будет установлено фиксированное значение "BRT NORMAL".

Spela in en film

Inspelning i spegelläge

Med den här funktionen kan den du filmar se sig själv på LCD-skärmen. Den du filmar ser bilden av sig själv samtidigt som du ser motivet i sökaren.

- (1) Förläng sökaren.
- (2) Vrid LCD-skärmen 180 grader.

Запись изображения

Съемка в зеркальном режиме

С помощью этой функции объект, снимаемый видеокамерой, может видеть себя на экране ЖКД. Объект, использующий данную функцию, может проверить собственное изображение на экране ЖКД в то время, как Вы смотрите на объект с помощью видоискателя.

- (1) Выдвиньте видоискатель.
- (2) Поверните панель ЖКД на 180 градусов.

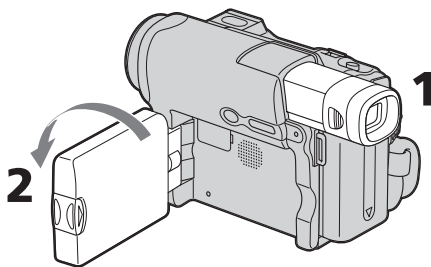

Bilden i spegelläget

Bilden i LCD-skärmen visas som en spegelbild. Den inspelade bilden blir däremot som vanligt.

Изображение в зеркальном режиме

Изображение на экране ЖКД будет отображаться зеркально. Однако запись изображения будет нормальной.

Spela in en film

Justera LCD-skärmens ljusstyrka

- (1) När POWER-omkopplaren är ställd på CAMERA trycker du på FN och väljer PAGE2.
När POWER-omkopplaren är ställd på PLAYER (DCR-HC14E)/VCR (DCR-HC15E), trycker du på FN för att visa PAGE1.
- (2) Tryck på LCD BRT. Menyn för justering av LCD-skärmens ljusstyrka visas.
- (3) Ställ in LCD-skärmens ljusstyrka med hjälp av - (mörkare)/+ (ljusare).
- (4) Återgå till PAGE1/PAGE2 i steg 1 genom att trycka på ↵ OK.

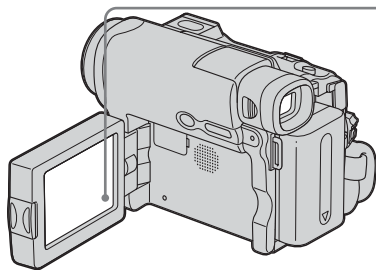

För att återgå till FN

Tryck på EXIT.

LCD-skärmens bakgrundsbelysning

När du använder batteriet kan du ställa in styrkan på bakgrundsbelysningen. Välj LCD B.L. under  i menyinställningarna (sid. 128).

Запись изображения

Регулировка яркости экрана ЖКД

- (1) Если переключатель POWER установлен в положение CAMERA, нажмите FN и выберите PAGE2.
Если переключатель POWER установлен в положение PLAYER (DCR-HC14E)/VCR (DCR-HC15E), нажмите FN для отображения PAGE1.
- (2) Нажмите LCD BRT. Появится экран для регулировки яркости экрана ЖКД.
- (3) Отрегулируйте яркость экрана ЖКД, используя - (темнее)/+ (ярче).
- (4) Нажмите ↵ OK для возврата к PAGE1/PAGE2 в Пункте 1.

2,3

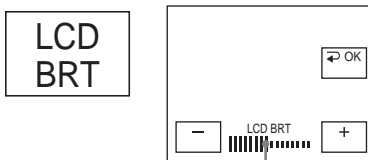

Stapelindikator/
Индикатор в виде полосы

Для возврата к FN

Нажмите EXIT.

Задняя подсветка экрана ЖКД

Вы можете изменять яркость задней подсветки при использовании батарейного блока. Выберите LCD B.L. в  в установках меню (стр. 136).

Spela in en film

Även om du justerar LCD BRT eller LCD B.L.
Det du spelar in påverkas inte.

Inspelning med sökare rekommenderas när:

- Du inte kan se bilden ordentligt i LCD-skärmen.
- Du vill att batteriet ska räcka längre.

Justera sökaren

Om du filmar med LCD-skärmen stängd använder du i stället sökaren. Ställ in sökarlinsen så att bilden i sökaren blir skarp.

Förläng sökaren och ställ in skärpan i sökaren med inställningsspaken.

Sökarens lins och
justeringsspak/
Рычаг регулировки
объектива
видеоискателя

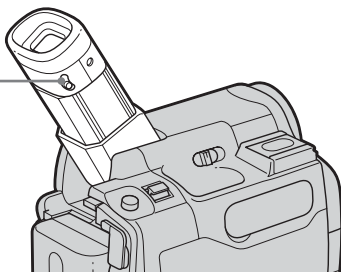

Bakgrundsbelysningen i sökaren

När du använder batteriet kan du ställa in styrkan på bakgrundsbelysningen. Välj VF B.L under  i menyinställningarna (sid. 128).

Även om du justerar VF B.L.
Det du spelar in påverkas inte.

Запись изображения

Даже в случае регулировки LCD BRT или LCD B.L.

Это не повлияет на записанное изображение.

Съемка с использованием видеоискателя рекомендуется в следующих случаях:

- Вы не видите отчетливого изображения на экране ЖКД;
- Вы хотите продлить время работы батарейного блока.

Регулировка видеоискателя

Если запись изображения выполняется при закрытой панели ЖКД, контролируйте изображение с помощью видеоискателя. Отрегулируйте объектив видеоискателя в соответствии со своим зрением, чтобы изображения в видеоискателе были четко сфокусированы.

Выдвиньте видеоискатель и подвигайте рычаг регулировки объектива видеоискателя.

Задняя подсветка видеоискателя

Вы можете изменять яркость задней подсветки при использовании батарейного блока. Выберите VF B.L. в  в установках меню (стр. 136).

Даже в случае регулировки VF B.L.

Это не повлияет на записанное изображение.

Använda zoomningsfunktionen

Om du vill zooma långsamt rör du zoomspaken bara en liten bit. Om du vill zooma snabbare rör du spaken mer. Zooma sparsamt! Det är en tumregel för bra inspelningar.

W : Vidvinkelläge (motivet verkar mer avlägset)

T : Teletläge (motivet verkar ligga närmare)

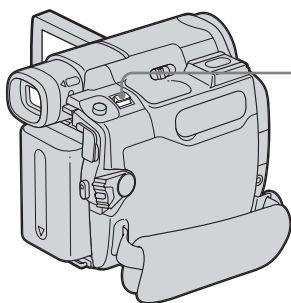

Använda en zoom större än n 10×

En zoomning större än 10× utförs digitalt. Du kan ställa in den digitala zoomningen på antingen 20× eller 640×.

Du aktiverar den digitala zoomningen genom att välja digitalt zoomningsläge under D ZOOM under  i menyinställningarna (sid. 127). Digital zoomning är ställd på OFF som ursprungsläge. Eftersom bilden bearbetas digitalt försämras bildkvaliteten.

[a] Höger sida av stapeln visar det digitala zoomningsområdet.

Det digitala zoomningsområdet visas när du valt digital zoomningsstyrka i menyinställningarna.

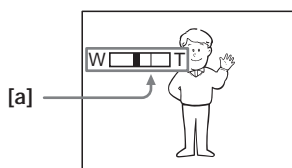

Использование функции трансфокации

Слегка передвиньте рычаг привода трансфолятора для медленной трансфокации. Передвиньте его дальше для ускоренной трансфокации. Умеренное использование функции трансфокации обеспечивает наилучшие результаты.

W : режим "широкоугольный" (объект удаляется)

T : режим "телефото" (объект приближается)

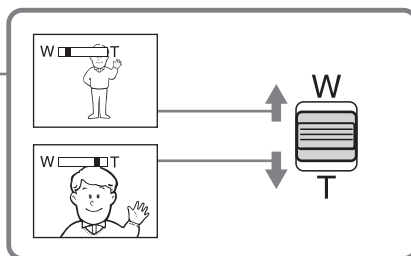

Для увеличения более, чем в 10 раз

Трансфокация более 10× выполняется цифровым способом. Цифровая трансфокация устанавливается в пределах от 20× до 640×.

Чтобы включить цифровую трансфокацию, выберите степень цифровой трансфокации в пункте D ZOOM в  в установках меню (стр. 135). По умолчанию для цифровой трансфокации установлено значение OFF. Качество изображения ухудшается, так как изображение обрабатывается цифровым способом.

[a] Правая сторона полосы на экране показывает зону цифровой трансфокации. Зона цифровой трансфокации появляется, когда выбрана степень цифровой трансфокации в установках меню.

Spela in en film

När du filmar näraliggande motiv

Om du inte kan få tillräcklig skärpa kan du föra zoomspaken mot "W"-sidan tills bilden blir skarp. I teleläget kan du filma föremål från ungefär 80 cm avstånd från linsen. I vidvinkelläget kan du gå så nära som 1 cm.

Запись изображения

При съемке объекта с близкого расстояния

Если не удастся получить четкую фокусировку, передвиньте рычаг привода трансфокатора в сторону "W" до получения четкой фокусировки. В положении "телефото" можно выполнять съемку объекта, который находится на расстоянии не менее 80 см от объектива или около 1 см в положении "широкоугольный".

Spela in en film

Inspelning av ett motiv i motljus – Motljusfunktion

När du filmar motiv som har ljuskällan bakom sig, eller motiv som avbildas mot en ljus bakgrund, bör du använda motljusfunktionen.

- (1) Ställ POWER-omkopplaren på CAMERA.
- (2) Tryck på BACK LIGHT.
Indikatorn  visas på skärmen.

Запись изображения

Съемка объектов с задней подсветкой – Функция задней подсветки

При выполнении съемки объекта с источником света позади него или объекта на светлом фоне, используйте функцию задней подсветки.

- (1) Установите переключатель POWER в положение CAMERA.
- (2) Нажмите кнопку BACK LIGHT.
На экране появится индикатор .

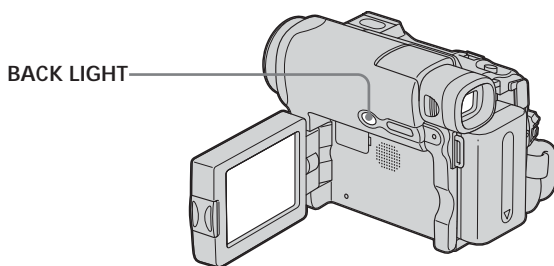

För att avbryta motljusfunktionen

Tryck på BACK LIGHT igen.

När du filmar motiv i motljus

Om du trycker på MANUAL of EXPOSURE (sid. 70) eller SPOT METER (sid. 71) avbryts motljusfunktionen.

Чтобы отключить функцию задней подсветки

Нажмите кнопку BACK LIGHT еще раз.

При съемке объектов с задней подсветкой

Если нажать кнопку MANUAL EXPOSURE (стр. 70) или SPOT METER (стр. 71), функция задней подсветки будет отменена.

Spela in en film

Inspelning i mörker – NightShot

Med funktionen NightShot kan du fotografera i mörker.

När du spelar in med NightShot kan det hända att motivet återges med felaktiga och onaturliga färger.

- (1) Ställ POWER-omkopplaren på CAMERA.
- (2) Skjut NIGHTSHOT till ON.
Indikatorerna  och "NIGHTSHOT" blinkar på skärmen.

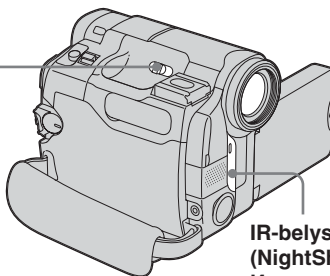
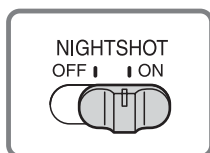

**IR-belysning
(NightShot Light)/
Излучатель NightShot
Light**

Avbryta NightShot
Skjut NIGHTSHOT till OFF.

Använda NightShot Light (belysning för fotografering i mörker)

Bilden blir klarare när du använder NightShot Light. Du aktiverar NightShot Light genom att ställa N.S. LIGHT under  på ON i menyinställningarna. (Ursprunglig inställning är ON.)

Запись изображения

Съемка в темноте – NightShot

Функция NightShot позволяет выполнять съемку объектов в темных местах. При записи с использованием функции NightShot изображение может быть записано в неправильных или неестественных цветах.

- (1) Установите переключатель POWER в положение CAMERA.
- (2) Передвиньте переключатель NIGHTSHOT в положение ON.
На экране начнут мигать индикаторы  и "NIGHTSHOT".

Для отмены функции NightShot
Передвиньте переключатель NIGHTSHOT в положение OFF.

Использование функции NightShot Light

Изображение станет четче, если включить функцию NightShot Light. Для включения NightShot Light установите для N.S. LIGHT значение ON в  в установках меню (установка по умолчанию - ON).

Spela in en film

Obs!

- Använd inte NightShot när det är ljusst (t.ex. utomhus under dagtid). Det kan orsaka funktionsstörningar.
- Om det är svårt att fokusera under inspelning med NightShot kan du istället fokusera manuellt.
- Täck inte över eller blockera IR-belysningen när du spelar in med NightShot.

När du använder NightShot kan du inte använda följande funktioner:

- Vitbalans
- PROGRAM AE (indikatorn blinkar)
- Manuell exponering
- Flexibel exponeringsmätare

NightShot Light

Ljuset från NightShot Light (IR-belysningen) är infrarött, därför kan du inte se det. Det största avståndet vid fotografering med NightShot Light är ungefär 3 m.

Запись изображения

Примечания

- Не используйте функцию NightShot в хорошо освещенных местах (например, на улице в дневное время). Это может привести к повреждению видеокамеры.
- Если трудно выполнить фокусировку в автоматическом режиме при использовании функции NightShot, сделайте это вручную.
- Во время съемки в режиме NightShot не перекрывайте излучатель инфракрасных лучей.

При использовании функции NightShot невозможно использовать следующие функции:

- Баланс белого
- PROGRAM AE (индикатор мигает)
- Регулировка экспозиции вручную
- Универсальный точечный фотозащитный датчик

NightShot Light

Лучи NightShot Light являются инфракрасными и поэтому невидимыми. Максимальное расстояние для съемки при использовании NightShot Light равно примерно 3 м.

Granska inspelningarna – End search/Edit search/Rec Review

Du kan använda de här knapparna när du vill granska inspelningarna eller filma så att övergången mellan det senast inspelade avsnittet och nästa avsnitt blir jämn.

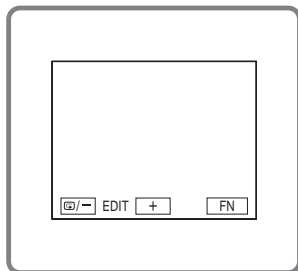

Проверка записей – Поиск конца/ Монтажный поиск/ Просмотр записи

Эти кнопки можно использовать для проверки записанного изображения или съемки, так чтобы переход между последним записанным эпизодом и следующим записываемым эпизодом был плавным.

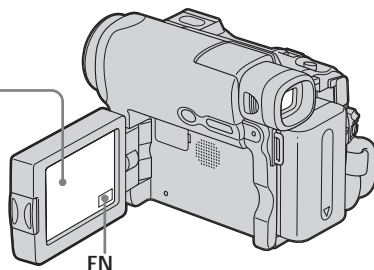

End search

Du kan gå till slutet av det inspelade avsnittet när inspelningen är klar.

- (1) Ställ POWER-omkopplaren på CAMERA.
- (2) Visa PAGE1 genom att trycka på FN.
- (3) Tryck på END SCH.
De sista 5 sekunderna av inspelningen spelas upp och sedan återgår videokameran till standbyläget.

För att återgå till FN

Tryck på EXIT.

Avbryta funktionen End search

Tryck på END SCH igen.

End search

Om du använder en kassett utan kassetminne och tagit ut kassetten ur kameran och sedan satt in den igen kan du inte använda funktionen för sökning efter slutet av ett inspelat avsnitt. Om du använder en kassett med kassetminne kan du söka efter slutet av ett inspelat avsnitt trots att du har haft kassetten ute ur kameran.

Поиск конца

После выполнения записи можно перейти к концу записанной части ленты.

- (1) Установите переключатель POWER в положение CAMERA.
- (2) Нажмите FN для отображения PAGE1.
- (3) Нажмите END SCH.
Воспроизводятся последние 5 секунд записанного эпизода, и видеокamera возвращается в режим ожидания.

Для возврата к FN

Нажмите EXIT.

Для отмены поиска конца

Нажмите кнопку END SCH еще раз.

Поиск конца

Если используется кассета без кассетной памяти, то после выполнения записи на кассету функция поиска конца не будет работать после ее извлечения. Если используется кассета с кассетной памятью, функция поиска конца будет работать даже после извлечения кассеты.





Granska inspelningarna – End search/Edit search/Rec Review

Om det finns ett oinspelat avsnitt mellan de inspelade partierna

Det är inte säkert att End search fungerar som det ska.



Edit search

Du kan söka efter början av nästa inspelning. Du kan inte lyssna på ljudet samtidigt.

- (1) Ställ POWER-omkopplaren på CAMERA.
- (2) Visa PAGE1 genom att trycka på FN.
- (3) Visa menyn genom att trycka på MENU.
- (4) Välj EDITSEARCH under , tryck sedan på EXEC (sid. 127).
- (5) Välj ON, tryck sedan på EXIT.
- (6) Tryck in /- eller +. Det inspelade avsnittet spelas upp.
Avbryt uppspelningen genom att släppa upp /- eller +. Om du trycker på REC START/STOP återupptas inspelningen från den punkt där du släppte upp /- eller +.
/- : För att gå bakåt
+ : För att gå framåt

Rec Review

Du kan kontrollera det senast inspelade avsnittet.

- (1) Ställ POWER-omkopplaren på CAMERA.
- (2) Visa PAGE1 genom att trycka på FN.
- (3) Visa menyn genom att trycka på MENU.
- (4) Välj EDITSEARCH under , tryck sedan på EXEC (sid. 127).
- (5) Välj ON, tryck sedan på EXIT.
- (6) Tryck ett ögonblick på /-.
Det avsnitt du senast har stoppat spelas upp under några få sekunder, sedan återgår videokameran till standbyläget.





Проверка записей – Поиск конца/Монтажный поиск/Просмотр записи

Если на ленте имеется незаписанный участок между записанными частями

Функция поиска конца может работать неправильно.



Монтажный поиск

Можно выполнять поиск места начала следующей записи. Вы не можете контролировать звук.

- (1) Установите переключатель POWER в положение CAMERA.
- (2) Нажмите FN для отображения PAGE1.
- (3) Нажмите кнопку MENU для отображения меню.
- (4) Выберите EDITSEARCH в , затем нажмите EXEC (стр. 135).
- (5) Выберите ON, затем нажмите EXIT.
- (6) Держите нажатой кнопку /- или +. Будет воспроизведена записанная часть.
Отпустите кнопку /- или + для остановки воспроизведения. Если нажать кнопку REC START/STOP, начнется перезапись с того места, где была отпущена кнопка /- или +.
/- : для продвижения назад
+ : для продвижения вперед



Просмотр записи

Можно проверить последнюю записанную часть.

- (1) Установите переключатель POWER в положение CAMERA.
- (2) Нажмите FN для отображения PAGE1.
- (3) Нажмите кнопку MENU для отображения меню.
- (4) Выберите EDITSEARCH в , затем нажмите EXEC (стр. 135).
- (5) Выберите ON, затем нажмите EXIT.
- (6) Кратковременно нажмите /-. Несколько секунд будет воспроизводиться эпизод, на котором Вы остановились в последний раз, а затем видеокamera вернется в режим ожидания.



Uppspelning av band

Du kan granska det inspelade bandet på LCD-skärmen. Om du stänger LCD-skärmen kan du istället granska uppspelningen i sökaren. Du kan också styra uppspelningen med den medföljande fjärrkontrollen (endast DCR-HC15E).

- (1) Tryck in den lilla gröna knappen och ställ POWER-omkopplaren på PLAYER (DCR-HC14E)/VCR (DCR-HC15E).
- (2) Öppna LCD-skärmen genom att trycka på OPEN.
- (3) Spola tillbaka bandet genom att trycka på .
- (4) Starta uppspelningen genom att trycka på .
- (5) Ställ in volymen genom att följa nedanstående steg.
 - ① Visa PAGE1 genom att trycka på FN.
 - ② Tryck på VOL. Menyön för volyminställning.
 - ③ Tryck på - (om du vill sänka volymen)/+ (om du vill höja volymen).
 - ④ Återgå till PAGE1 genom att trycka på  OK.

Воспроизведение кассеты

Можно просматривать записанную кассету на экране ЖКД. Если панель ЖКД закрыта, воспроизводимое изображение можно просматривать в видеоскатель. Можно контролировать воспроизведение с помощью пульта дистанционного управления, прилагаемого к этой видеокамере (только модель DCR-HC15E).

- (1) Установите переключатель POWER в положение PLAYER (DCR-HC14E)/VCR (DCR-HC15E), нажав маленькую зеленую кнопку.
- (2) Нажмите OPEN, чтобы открыть панель ЖКД.
- (3) Нажмите кнопку  для ускоренной перемотки ленты назад.
- (4) Нажмите кнопку  для начала воспроизведения.
- (5) Отрегулируйте громкость, выполнив действия, указанные в следующих пунктах.
 - ① Нажмите FN для отображения PAGE1.
 - ② Нажмите VOL. Появится экран регулировки громкости.
 - ③ Нажмите - (для уменьшения громкости)/+ (для увеличения громкости).
 - ④ Нажмите  OK для возврата к PAGE1.

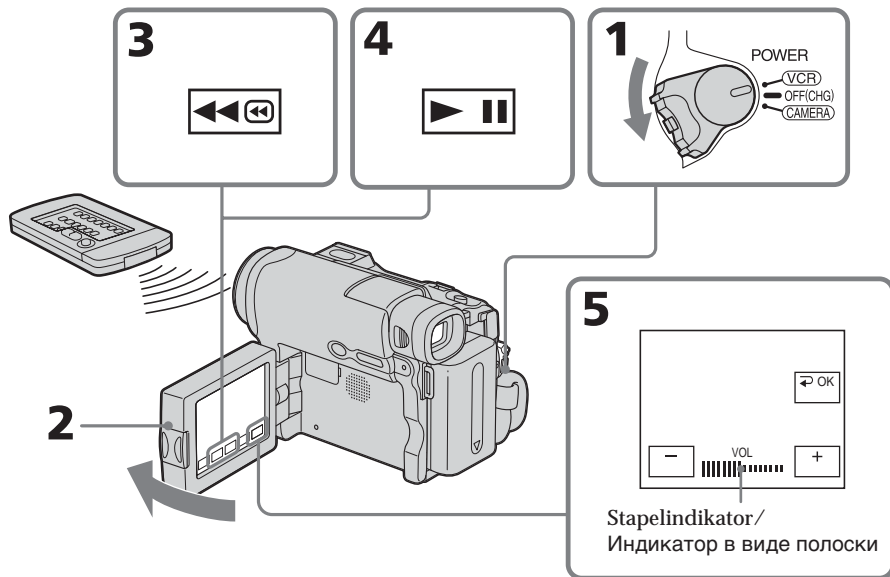

Uppspelning av band

För att återgå till FN

Tryck på EXIT.

Avbryta uppspelning

Tryck på .



Spola tillbaka bandet

Tryck på  när du stoppat uppspelningen.

Snabbspola bandet framåt

Tryck på  när du stoppat uppspelningen.

För att titta på en stillbild (paus under uppspelning)

Tryck på  under uppspelning. För att återuppta uppspelningen trycker du på  igen. Om du gör paus under uppspelning under mer än 5 minuter växlar videokameran automatiskt över till stoppläget.

Om du låter strömmen stå påslagen under en längre tid

Videokameran blir varm. Det är inte ett tecken på att något är fel.

Воспроизведение кассеты

Для возврата к FN

Нажмите EXIT.

Для остановки воспроизведения

Нажмите .



Для ускоренной перемотки ленты назад

Нажмите кнопку  во время остановки воспроизведения.

Для ускоренной перемотки ленты вперед

Нажмите кнопку  во время остановки воспроизведения.

Для просмотра неподвижного изображения (пауза воспроизведения)

Во время воспроизведения нажмите кнопку . Для возобновления воспроизведения нажмите кнопку  еще раз. Если видеочамера будет находиться в режиме паузы воспроизведения более 5 минут, она автоматически перейдет в режим остановки.

Если оставить питание включенным на длительное время

Видеочамера нагревается. Это не является неисправностью.

Uppspelning av band

Visa skärmindikatorerna – Visningsfunktion

Tryck på DSPL/BATT INFO på videokameran eller på DISPLAY på den medföljande fjärrkontrollen (endast DCR-HC15E). Indikatorerna på skärmen slocknar. Om du vill visa indikatorerna trycker du en gång till på DSPL/BATT INFO eller DISPLAY på fjärrkontrollen (endast DCR-HC15E).

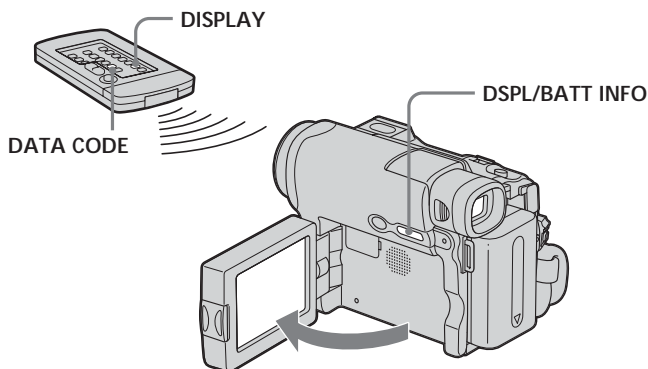

Воспроизведение кассеты

Для отображения экранных индикаторов – Функция индикации

Нажмите кнопку DSPL/BATT INFO на видеокамере или DISPLAY на пульте дистанционного управления, прилагаемом к видеокамере (только модель DCR-HC15E).

Индикаторы исчезнут с экрана. Чтобы индикаторы появились, нажмите кнопку DSPL/BATT INFO или DISPLAY на пульте дистанционного управления (только модель DCR-HC15E) еще раз.

Uppspelning av band

Om datum/tid och olika inställningar

Videokameran spelar inte bara automatiskt in bilder på band, utan även inspelningsinformation (datum/tid och olika inställningar som gällde vid inspelningen) (informationskod).

Visa informationskoden med hjälp av pekskärmens kontroller eller fjärrkontrollen genom att följa nedanstående steg (endast DCR-HC15E).

Använda kontrollerna på pekskärmen

- (1) Ställ POWER-omkopplaren på PLAYER (DCR-HC14E)/VCR (DCR-HC15E) och spela sedan upp bandet.
- (2) Under uppspelning trycker du på FN och väljer PAGE2.
- (3) Tryck på DATA CODE.
- (4) Välj CAM DATA eller DATE DATA, tryck sedan på \rightarrow OK.
- (5) Tryck på EXIT.

Datum/tid
Дата/время/

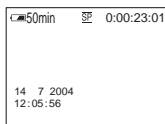

Olika inställningar
Различные установки/

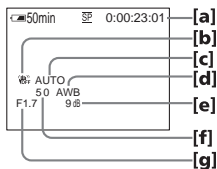

- [a] Bandräkneverk eller tidkod
- [b] SteadyShot av
- [c] Exponering
- [d] Vitbalans
- [e] Volym
- [f] Slutarhastighet
- [g] Bländaröppning

Воспроизведение кассеты

Дата, время и различные установки

Видеокамера автоматически записывает на кассету не только изображения, но и данные записи (дату/время или разные установки при записи) (**Код данных**). Следуйте приведенным ниже пунктам для отображения кода данных с использованием сенсорной панели или пульта дистанционного управления (только модель DCR-HC15E).

Использование сенсорной панели

- (1) Установите переключатель POWER в положение PLAYER (DCR-HC14E)/VCR (DCR-HC15E), затем начните воспроизведение кассеты.
- (2) Во время воспроизведения нажмите FN и выберите PAGE2.
- (3) Нажмите кнопку DATA CODE.
- (4) Выберите CAM DATA или DATE DATA, затем нажмите \rightarrow OK.
- (5) Нажмите EXIT.

- [a] Счетчик ленты или код времени
- [b] Индикатор OFF функции устойчивой съемки
- [c] Режим экспозиции
- [d] Баланс белого
- [e] Усиление
- [f] Скорость затвора
- [g] Величина диафрагмы

Uppspelning av band

Med hjälp av fjärrkontrollen (endast DCR-HC15E)

Tryck på DATA CODE på fjärrkontrollen under uppspelning.

Teckenfönstret ändras på följande sätt: datum/tid → olika inställningar (SteadyShot av, exponering, vitbalans, volym, slutarhastighet, bländaröppning) → (ingen indikator) → datum/tid →...

Förhindra att de olika informationslagen visas

Välj DATE under DATA CODE i menyinställningarna (sid. 132).

Varje gång du trycker på DATA CODE på fjärrkontrollen ändras teckenfönstret på följande sätt:

datum/tid ↔ (ingen indikator)

Obs!

Ingen indikator visas om du trycker på DATA CODE på fjärrkontrollen när POWER-omkopplaren är ställd på OFF (CHG) (endast DCR-HC15E).

Olika inställningar

Olika inställningar visar videokamerans inspelningsinformation under inspelningen I standbyläge för inspelning till band visas inte information om de olika inställningarna.

När du använder informationskoden visas staplar (-- -- --) när:

- En tom del av bandet spelas upp.
- Bandet inte går att läsa av på grund av bandskada eller störningar.
- Bandet har spelats in med en annan videokamera utan att datum och tid var inställt.

Informationskod (Data code)

När du ansluter videokameran till en TV visas informationskoden också på TV-skärmen.

Воспроизведение кассеты

Использование пульта дистанционного управления (только модель DCR-HC15E)

Нажмите кнопку DATA CODE на пульте дистанционного управления во время воспроизведения.

Индикация будет изменяться следующим образом:

дата/время → разные установки (индикатор выключенной функции устойчивой съемки, режим экспозиции, баланс белого, усиление, скорость затвора, величина диафрагмы) → (без индикации) → дата/время →...

Для запрета отображения различных данных

Выберите DATE в DATA CODE в в установках меню (стр. 140).

При нажатии кнопки DATA CODE на пульте дистанционного управления индикация будет изменяться следующим образом: дата/время ↔ (без индикации)

Примечание

Если нажать кнопку DATA CODE на пульте дистанционного управления, когда переключатель POWER установлен в положение OFF (CHG), индикаторы отображаться не будут (только модель DCR-HC15E).

Разные установки

Разные установки отображают информацию о записи, выполняемой видеокamerой, во время записи. В режиме ожидания записи на кассету разные установки отображаться не будут.

При использовании кода данных появляются полосы (-- -- --), если:

- воспроизводится незаписанный участок ленты;
- лента не поддается считыванию из-за повреждения или помех;
- запись на кассету была выполнена видеокamerой без установки даты и времени.

Код данных

Если видеокamerу подсоединить к телевизору, код данных также будет отображаться на экране телевизора.

Uppspelning av band

Olika uppspelningsslägen

Vill du använda videokontrollknapparna ställer du POWER-omkopplaren på PLAYER (DCR-HC14E)/VCR (DCR-HC15E).



Använda kontrollerna på pekskärmen

- (1) Tryck på FN och välj PAGE3.
- (2) Visa videokontrollknapparna genom att trycka på V SPD PLAY.



Ändra uppspelningsriktningen

Du ändrar uppspelningsriktningen genom att trycka på  under uppspelning.*



Söka ett avsnitt medan du granskar filmen på skärmen (bildsökning)

Håll  eller  intryckt under uppspelning. Du återgår till normal uppspelning genom att släppa upp knappen.



Visa filmen i hög hastighet samtidigt som du spolrar bandet framåt eller bakåt (snabbsökning)

Tryck in  under snabbspolning framåt eller  under snabbspolning bakåt. Du återgår till normal snabbspolning framåt eller bakåt genom att släppa upp knappen.

Visa filmen i låg hastighet (långsam uppspelning)

Tryck på  under uppspelning.* För långsam uppspelning i motsatt riktning trycker du på , tryck sedan på .

Spela upp filmen i dubbel hastighet

Tryck på  under uppspelning.* För uppspelning i dubbel hastighet i motsatt riktning trycker du först på , och sedan på .

Воспроизведение кассеты

Различные режимы воспроизведения

Для использования кнопок видеоконтроля установите переключатель POWER в положение PLAYER (DCR-HC14E)/VCR (DCR-HC15E).



Использование сенсорной панели

- (1) Нажмите FN и выберите PAGE3.
- (2) Нажмите V SPD PLAY для отображения кнопок видеоконтроля.



Для изменения направления воспроизведения

Нажмите кнопку  во время воспроизведения для изменения направления воспроизведения.*

Для поиска эпизода во время просмотра изображения (поиск изображения)



Нажмите и не отпускайте кнопку  или  во время воспроизведения. Для перехода к обычному воспроизведению отпустите кнопку.

Для просмотра изображения на высокой скорости во время ускоренной перемотки ленты вперед или назад (поиск методом прогона)

Удерживайте нажатой кнопку  во время ускоренной перемотки ленты вперед или кнопку  во время ускоренной перемотки ленты назад. Для возобновления обычной перемотки ленты вперед или назад отпустите кнопку.



Для просмотра изображения на замедленной скорости (замедленное воспроизведение)

Во время воспроизведения нажмите кнопку .

Для замедленного воспроизведения в обратном направлении нажмите кнопку , а затем нажмите .



Для просмотра изображения на удвоенной скорости

Во время воспроизведения нажмите кнопку .

Для воспроизведения на удвоенной скорости в обратном направлении нажмите кнопку , затем нажмите кнопку .



Uppspelning av band

Spela upp filmen en bildruta i taget

Tryck på  under paus i uppspelningen.**
För att spela upp enstaka bildrutor i motsatt riktning trycker du på .

Söka efter det senast inspelade avsnittet (END SEARCH)

Tryck på END SCH på PAGE1 i stoppläge. De sista 5 sekunderna av det inspelade avsnittet spelas upp och sedan stannar videokameran.









* När du vill göra paus i uppspelningen trycker du på . Återuppta normal uppspelning genom att trycka på .

**Återuppta normal uppspelning genom att trycka på .









Videokontrollknappar

Markeringarna på videokameran skiljer sig från markeringarna på den medföljande fjärrkontrollen (endast DCR-HC15E).

På videokameran:

-  Spela upp bandet eller göra paus i uppspelningen
-  Stoppa bandet
-  Spola tillbaka bandet
-  Snabbspola bandet framåt
-  Spela upp bandet långsamt
-  Gå framåt en bildruta i taget
-  Gå bakåt en bildruta i taget
-  Spela upp bandet med dubbel hastighet

På fjärrkontrollen (endast DCR-HC15E):

-  Spela upp bandet
-  Göra paus i uppspelningen av bandet
-  Stoppa bandet
-  Spola tillbaka bandet
-  Snabbspola bandet framåt
-  Spela upp bandet långsamt
-  Gå framåt en bildruta i taget
-  Gå bakåt en bildruta i taget
-  Spela upp bandet med dubbel hastighet

Воспроизведение кассеты



Для кадрового просмотра изображения

Нажмите кнопку  в режиме паузы воспроизведения.**

Для кадрового воспроизведения в обратном направлении нажмите кнопку .

Для поиска последнего записанного эпизода (END SEARCH)

Нажмите кнопку END SCH на PAGE1 в режиме остановки. Будут воспроизведены последние 5 секунд записанного эпизода, и видеокamera перейдет в режим остановки.









* Нажмите кнопку  для установки режима паузы воспроизведения. Для возобновления обычного воспроизведения нажмите кнопку .

**Для возобновления обычного воспроизведения нажмите кнопку .









Кнопки видеоконтроля

Значки на видеокamera отличаются от значков на пульте дистанционного управления, который прилагается к этой видеокamera (только модель DCR-HC15E).

На видеокameraе:

-  Для воспроизведения или паузы ленты
-  Для остановки ленты
-  Для ускоренной перемотки ленты назад
-  Для ускоренной перемотки ленты вперед
-  Для замедленного воспроизведения ленты
-  Для кадрового воспроизведения вперед
-  Для кадрового воспроизведения назад
-  Для воспроизведения ленты на удвоенной скорости

На пульте дистанционного управления (только модель DCR-HC15E):

-  Для воспроизведения ленты
-  Для паузы ленты
-  Для остановки ленты
-  Для ускоренной перемотки ленты назад
-  Для ускоренной перемотки ленты вперед
-  Для замедленного воспроизведения ленты
-  Для кадрового воспроизведения вперед
-  Для кадрового воспроизведения назад
-  Для воспроизведения ленты на удвоенной скорости

Uppspelning av band

I de olika uppspelningsslägena

- Ljudet är dämpat.
- Under uppspelning kan det hända att en tidigare bild ligger kvar som ett mosaikmönster.

När du spelar upp bandet i motsatt riktning Horisontella störningslinjer kan uppstå mitt på eller upptill och nedtill på skärmen. Det är inte ett tecken på att något är fel.

Uppspelning med låg hastighet

Med den här videokameran kan du få mjuka uppspelningar trots att du spelar upp långsamt. Den här funktionen fungerar däremot inte för ut signaler via DV-gränssnittet.

Воспроизведение кассеты

В различных режимах воспроизведения

- Звук будет отключен.
- Во время воспроизведения может мозаически отображаться предыдущее изображение.

При воспроизведении ленты в обратном направлении

В центре или вверху и внизу экрана могут появляться горизонтальные помехи. Это не является неисправностью.

Замедленное воспроизведение

Замедленное воспроизведение выполняется на видеокамере плавно, без помех. Однако эта функция не работает при выводе сигнала через интерфейс DV.

Visa inspelningar på en TV

För att spela upp på en TV-skärm ansluter du videokameran till TV:n med A/V-kabeln som följer med videokameran. Du kan använda kontrollknapparna för uppspelning på samma sätt som när du tittar på filmen på LCD-skärmen.

När du ansluter kameran till en TV bör du driva den med ström från elnätet med hjälp av nätadaptern. Mer information finns i bruksanvisningen till TVn.

Ta bort kontaktskyddet. Anslut videokameran till TVn med A/V-kabeln. För att kunna titta på filmen från videokameran ställer du TV/VCR-omkopplaren på TVn på VCR.

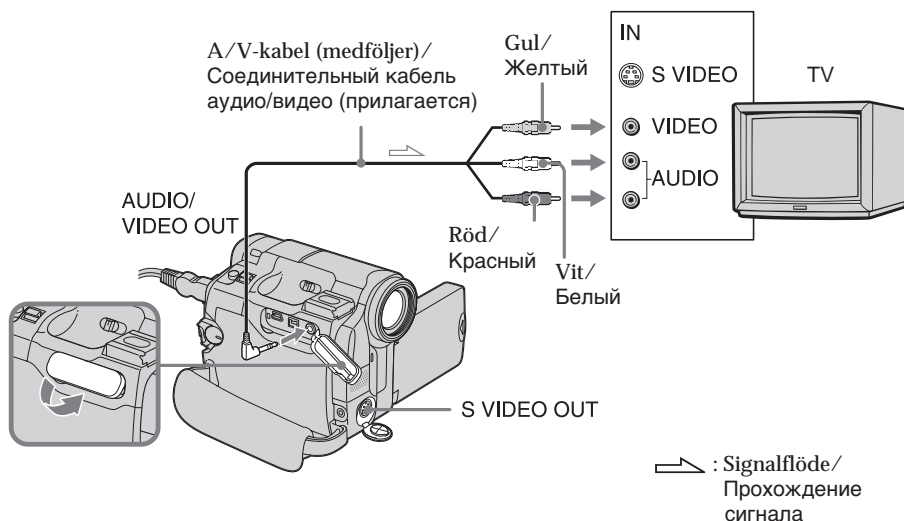

Om TVn redan är ansluten till en videobandspelare

Använd den medföljande A/V-kabeln för att ansluta videokameran till videobandspelarens LINE IN-ingång. Ställ videobandspelarens ingångsväljare på LINE.

Просмотр записи на экране телевизора

Для просмотра воспроизводимых изображений на экране телевизора подсоедините видеокамеру к телевизору с помощью соединительного кабеля аудио/видео, прилагаемого к видеокамере. Кнопками управления воспроизведением можно оперировать таким же образом, как и при просмотре воспроизводимого изображения на экране ЖКД. При просмотре воспроизводимых изображений на экране телевизора рекомендуется подключать видеокамеру к сетевой розетке с помощью адаптера переменного тока. Обратитесь к инструкции по эксплуатации телевизора.

Откройте крышку гнезд. Подключите видеокамеру к телевизору с помощью соединительного кабеля аудио/видео. Для просмотра изображений с видеокамеры установите переключатель TV/VCR телевизора в положение VCR.

Если телевизор уже подсоединен к видеоманитовфону

Подключите видеокамеру к входному гнезду LINE IN видеоманитовфона с помощью соединительного кабеля аудио/видео, который прилагается к видеокамере. Установите селектор входного сигнала на видеоманитовфоне в положение LINE.

Visa inspelningar på en TV

Om TVn eller videobandspelaren har ljudet i mono

Anslut A/V-kabelns gula kontakt till videoringången och den vita eller röda kontakten till ljudringången på videobandspelaren eller TVn. Om du ansluter den vita kontakten får du ljudet från vänster kanal (L). Om du ansluter den röda kontakten får du ljudet från höger kanal (R).

Om TVn eller videobandspelaren har en anslutning med 21 stift (EUROCONNECTOR)

Endast modeller med märket **CE** på undersidan.

Använd den medföljande 21-stiftsadaptern. Den här adaptern kan bara användas för en utgång.

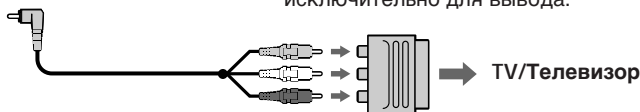

Om den utrustning du ska ansluta har en S-videokontakt

- Du kan få filmerna återgivna med högre kvalitet om du använder en S-videokabel (tillval). Med den här anslutningen behöver du inte tänka på att ansluta A/V-kabelns gula kontakt (video). Däremot måste du ansluta de röda och vita kontakterna (för ljudet).

Anslut S-videokabeln (tillval) till S-videokontakterna, dels på videokameran och dels på TVn eller videobandspelaren. Den här anslutningen ger högre kvalitet på bilder i DV-format.

- Om du bara använder en S-videokabel (tillval) får du inte med ljudet.

Visa skärmindikatorerna på TVn

Ställ DISPLAY unde **ETC** på V-OUT/LCD i menyinställningarna (sid. 132). Du släcker skärmindikatorerna genom att trycka på DSPL/BATT INFO på videokameran.

Просмотр записи на экране телевизора

Если телевизор или видеомагнитофон монофонического типа

Подсоедините желтый штекер соединительного кабеля аудио/видео к входному гнезду видеосигнала, а белый или красный штекер - к входному гнезду аудиосигнала на видеомагнитофоне или телевизоре. При подсоединении белого штекера звук будет подаваться на канал L (левый). При подсоединении красного штекера - на канал R (правый).

Если в телевизоре или видеомагнитофоне имеется 21-штырьковый разъем (EUROCONNECTOR)

Только модели со знаком **CE** на нижней стороне.

Используйте 21-штырьковый адаптер, прилагаемый к видеокамере. Данный адаптер предназначен исключительно для вывода.

Если на подключаемом устройстве есть гнездо S video

- Изображение может быть воспроизведено более достоверно при использовании кабеля S video (приобретается дополнительно). При таком соединении не нужно подключать желтый (видео) штекер соединительного кабеля аудио/видео. Однако нужно подключать красный и белый штекеры (аудио).

Подсоедините кабель S video (приобретается дополнительно) к гнездам S video на видеокамере и телевизоре или видеомагнитофоне. Это соединение позволяет получить высококачественное изображение формата DV.

- Звук не выводится, когда соединение осуществляется только с помощью кабеля S video (приобретается дополнительно).

Для отображения экранных индикаторов на экране телевизора

Установите для DISPLAY в **ETC** значение V-OUT/LCD в установках меню (стр. 140). Для отключения экранных индикаторов нажмите кнопку DSPL/BATT INFO на видеокамере.

Stillbildsfotografering

Du kan ta stillbilder på samma sätt som med en stillbildskamera. Om du använder ett 60-minuters band kan du ta ungefär 510 bilder i SP-läget och ungefär 765 bilder i LP-läget.

POWER-omkopplaren ska vara ställd på

CAMERA.

- (1) Fortsätt att trycka ned PHOTO lätt tills en stillbild visas. Indikatorn CAPTURE visas. Inspelningen har inte börjat ännu. Ändrar du dig och vill ta en annan stillbild släpper du upp PHOTO, väljer en ny bild och trycker sedan ned PHOTO lätt och håller den nedtryckt.
- (2) Tryck in PHOTO helt.
Den stillbild som visades på skärmen när du tryckte ned PHOTO helt spelas in under 7 sekunder. Även ljudet under de 7 sekunderna spelas in. Stillbilden visas på skärmen tills inspelningen är klar.

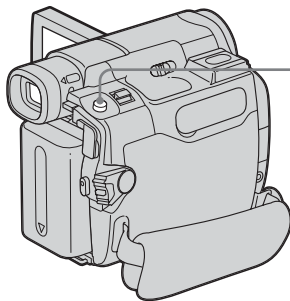

Фотосъемка

Можно записывать неподвижные изображения, например, фотографии. На 60-минутную кассету можно записать около 510 изображений в режиме SP и около 765 изображений в режиме LP.

Переключатель POWER должен быть установлен в положение **CAMERA**.

- (1) Держите слегка нажатой кнопку PHOTO до тех пор, пока не появится неподвижное изображение. Появится индикатор CAPTURE. Запись пока еще не началась. Для изменения неподвижного изображения отпустите кнопку PHOTO, выберите новое неподвижное изображение, а затем нажмите и держите слегка нажатой кнопку PHOTO.
- (2) Нажмите кнопку PHOTO сильнее. При более сильном нажатии кнопки PHOTO неподвижное изображение, отображаемое на экране, будет записываться в течение приблизительно 7 секунд. В течение этих 7 секунд будет записываться и звук. Неподвижное изображение отображается на экране до тех пор, пока не закончится запись.

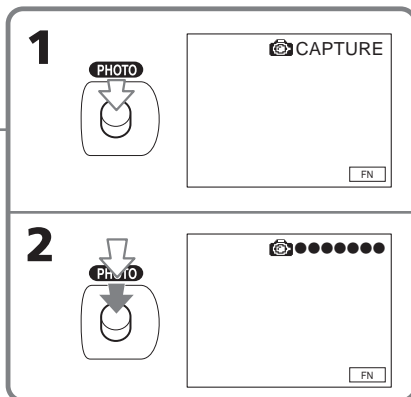

Stillbildsfotografering

Obs!

- Under bandfotografering kan du inte ändra läge eller inställning.
- Skaka inte kameran när du tar stillbilder. Det kan göra bilden ostadig.
- Du kan inte använda bandfotograferingen när toningsfunktionen är aktiverad.

Om du filmar rörliga motiv med bandfotografering

Bilden kan fluktuera om du sedan visar stillbilden med en annan utrustning.

När du trycker ned PHOTO på

fjärrkontrollen (endast DCR-HC15E)

När du trycker ned knappen spelas den bild som visas på skärmen omedelbart in.

Spela in stillbilder på ett band under bandinspelning

Du kan inte förhandsgranska bilden på skärmen genom att trycka ned PHOTO lätt. Tryck in PHOTO helt. Stillbilden spelas in under ungefär 7 sekunder, sedan återgår videokameran till standbyläge för bandinspelning.

Фотосъемка

Примечания

- Во время фотосъемки на кассету невозможно изменить режим или установку.
- При записи неподвижного изображения не делайте рывков видеокамерой. Изображение может быть неустойчивым.
- Функция фотосъемки на кассету не будет работать, если включена функция фейдера.

При записи движущегося объекта с помощью функции фотосъемки на кассету

При воспроизведении неподвижного изображения на другой аппаратуре изображение может быть неустойчивым.

Если нажать кнопку PHOTO на пульте дистанционного управления (только модель DCR-HC15E)

Видеокамера сразу же запишет изображение, которое будет на экране в момент нажатия кнопки.

Для записи неподвижных изображений на кассету во время записи на кассету

Изображение на экране невозможно проверить с помощью легкого нажатия кнопки PHOTO. Нажмите кнопку PHOTO сильнее. Неподвижное изображение будет записываться около 7 секунд, а затем видеокамера опять переключится в режим ожидания записи на кассету.

Inspelning med självutlösare

Du kan spela in stillbilder och rörliga bilder med självutlösare.

Du kan också använda fjärrkontrollen (endast DCR-HC15E).

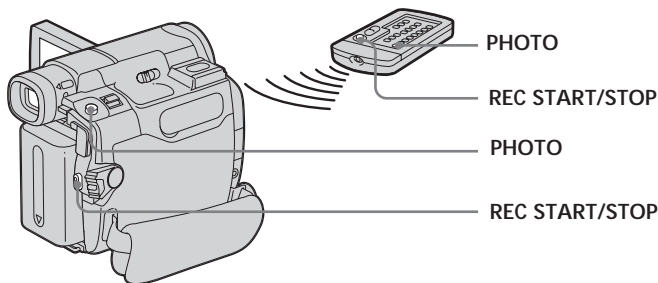

Spela in en film

POWER-omkopplaren ska vara ställd på **(CAMERA)**.

Kontrollera via pekskärmen.

- (1) I standbyläget trycker du på FN och väljer PAGE2.
- (2) Tryck på SELFTIMER.
Indikatorn  (självutlösare) visas på skärmen.
- (3) Återgå till FN genom att trycka på EXIT.
- (4) Tryck på REC START/STOP.
Självutlösaren börjar räkna ned från 10 med ljudsignaler. När det är 2 sekunder kvar kommer signalerna tätare, sedan startar inspelningen.

Stoppa nedräkningen för inspelning på band

Tryck på REC START/STOP. Vill du starta nedräkningen på nytt trycker du på REC START/STOP igen.

Запись по таймеру самозапуска

Используя функцию записи по таймеру самозапуска, можно записать неподвижные и движущиеся изображения. Для этой операции можно также использовать пульт дистанционного управления (только модель DCR-HC15E).

Запись движущихся изображений

Переключатель POWER должен быть установлен в положение **(CAMERA)**. Используйте сенсорную панель.

- (1) В режиме ожидания нажмите FN и выберите PAGE2.
- (2) Нажмите кнопку SELFTIMER.
На экране появится индикатор  (таймер самозапуска).
- (3) Нажмите EXIT для возврата к FN.
- (4) Нажмите кнопку REC START/STOP.
Таймер самозапуска начнет обратный отсчет от 10 с зуммерным сигналом. В последние 2 секунды обратного отсчета зуммерный сигнал будет звучать чаще, а затем автоматически начнется запись.

Для остановки обратного отсчета при записи на кассету

Нажмите кнопку REC START/STOP. Для повторного запуска обратного отсчета нажмите кнопку REC START/STOP еще раз.

Inspelning med självutlösare

Spela in stillbilder

POWER-omkopplaren ska vara ställd på

(CAMERA).

Kontrollera via pekskärmen.

- (1) Följ steg 1 till 3 under "Spela in en film".
- (2) Tryck in PHOTO helt.

Avbryta självutlösaren

I standbyläget trycker du på SELFTIMER på videokameran så att indikatorn  (självutlösare) slocknar i skärmen. Du kan inte avbryta självutlösaren med fjärrkontrollen.

Obs!

Du kan inte avbryta självutlösarens nedräkning vid inspelning av stillbilder.

När inspelningen med självutlösare är klar
Inspe­lningen med självutlösaren avbryts automatiskt.

Förbereda en inspelning med hjälp av självutlösaren

Du kan förbereda för en inspelning med hjälp av självutlösaren bara i standbyläge för inspelning.

Запись по таймеру самозапуска

Запись неподвижных изображений

Переключатель POWER должен быть установлен в положение **(CAMERA)**. Используйте сенсорную панель.

- (1) Выполните действия, описанные в пунктах с 1 по 3 в разделе "Запись движущихся изображений".
- (2) Нажмите кнопку PHOTO сильнее.

Для отмены работы таймера самозапуска

Когда видеочамера находится в режиме ожидания, нажмите кнопку SELFTIMER, и индикатор  (таймер самозапуска) исчезнет с экрана. Таймер самозапуска невозможно отменить с помощью пульта дистанционного управления.

Примечание

Нельзя остановить обратный отсчет для записи неподвижных изображений по таймеру самозапуска.

По окончании записи по таймеру самозапуска

Запись по таймеру самозапуска будет автоматически отменена.

Настройка записи по таймеру самозапуска

Можно настроить запись по таймеру самозапуска только в режиме ожидания записи.

Manuell justering av vitbalansen

Det normala är att vitbalansen justeras automatiskt.

Ställ POWER-omkopplaren på **(CAMERA)**.
Kontrollera via pekskärmen.

- (1) Visa PAGE1 genom att trycka på FN.
- (2) Visa menyn genom att trycka på MENU.
- (3) Välj WHT BAL under **(M)**, tryck sedan på EXEC (sid. 126).

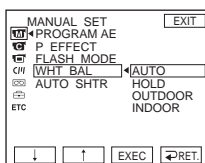

- (4) Välj önskat läge, tryck sedan på EXEC.

HOLD:

När du filmar enfärgade motiv eller enfärgade bakgrunder.

OUTDOOR (☀):

- När du spelar in solnedgångar/ soluppgångar, strax efter solnedgången, strax före soluppgången, neonljus eller fyrverkerier
- I ljuset från ett färgavstämt lysrör

INDOOR (💡):

- När ljusförhållandena ändras snabbt
- I alltför ljusa omgivningar, t.ex. i en fotostudio
- I ljuset från natrium- eller kvicksilverlampor

För att återgå till FN

Tryck på EXIT.

Регулировка баланса белого вручную

Обычно баланс белого подстраивается автоматически.

Переключатель POWER должен быть установлен в положение **(CAMERA)**.
Используйте сенсорную панель.

- (1) Нажмите FN для отображения PAGE1.
- (2) Нажмите кнопку MENU для отображения меню.
- (3) Выберите WHT BAL в **(M)**, затем нажмите EXEC (стр. 134).

- (4) Выберите нужный режим, затем нажмите EXEC.

HOLD:

При записи одноцветного объекта или фона

OUTDOOR (☀):

- При записи заката/восхода солнца, вечерней или утренней зари, неоновых реклам или фейерверков
- При освещении лампами дневного света или аналогичными им

INDOOR (💡):

- Когда условия освещения быстро изменяются
- В хорошо освещенных местах, например, в фотостудии
- При освещении объекта натриевой или ртутной лампой

Для возврата к FN

Нажмите EXIT.

Manuell justering av vitbalansen

Återgå till automatisk inställning av vitbalansen

Ställ WHT BAL på AUTO i menyinställningarna.

Om du filmar i en studio med TV-belysning
Det bästa läget är då INDOOR.

När du spelar in i lysrörelsbelysning
Välj AUTO eller HOLD.

Det är inte säkert att kameran kan justera vitbalansen korrekt i läget INDOOR.

Om du gjort följande i läget AUTO

- Du har tagit bort batteriet för att byta ut det.
 - Du har låst exponeringen och tagit med dig kameran från inomhus- till utomhusfotografering eller vice versa.
- Du får en bättre vitbalansinställning om du riktar videokameran mot ett vitt motiv i ungefär 10 sekunder efter det att du har ställt POWER-omkopplaren på CAMERA.

Om du gjort följande i läget HOLD

- Du har ändrat PROGRAM AE-läget.
 - Du har bytt från inomhus- till utomhusfotografering eller vice versa.
- Ställ WHT BAL på AUTO och ställ den sedan på HOLD igen efter några sekunder.

Регулировка баланса белого вручную

Для возврата к автоматическому режиму баланса белого

Установите для WHT BAL значение AUTO в установках меню.

При съемке изображения в студии с телевизионным освещением

Рекомендуется выполнять запись в режиме INDOOR.

При записи с освещением лампами дневного света

Выберите AUTO или HOLD. Видеокамера может не отрегулировать надлежащим образом баланс белого в режиме INDOOR.

Если выполнены следующие действия в режиме AUTO

- Отсоединяется батарейный блок для замены.
- Видеокамера выносится из помещения на улицу или наоборот, сохраняя экспозицию.

Направьте видеокамеру на белый предмет приблизительно на 10 секунд после установки переключателя POWER в положение CAMERA для получения улучшенной настройки.

Если выполнены следующие действия в режиме HOLD

- Изменяется режим PROGRAM AE.
 - Видеокамера выносится из помещения на улицу или наоборот.
- Установите WHT BAL в положение AUTO и верните в положение HOLD спустя несколько секунд.

Använda bredbildsläget

Du kan spela in i bredbildsformatet 16:9 och sedan titta på inspelningen på en 16:9 bredbilds-TV (16:9WIDE).

Svarta band visas på skärmen under inspelning i läget 16:9WIDE [a]. Om du spelar upp filmen i läget 4:3 på en bredbilds-TV [b] eller på en vanlig TV [c]* trycks bilden ihop på bredden. Om du ställer in bredbilds-TV:n på fulläge visas bilden normalt [d].

* Bilder som spelas upp i bredbildsläget på en vanlig TV visas på samma sätt som bilder som spelas upp i bredbildsläget på videokameran [a].

Использование широкоэкрannого режима

Можно записывать широкоформатное изображение 16:9 для просмотра на широкоэкрannом телевизоре формата 16:9 (16:9WIDE).

Во время записи в режиме 16:9WIDE на экране появляются черные полосы [a]. Изображение во время воспроизведения на широкоэкрannом телевизоре в режиме 4:3 [b] или на обычном телевизоре [c]* будет сжато по ширине. При установке экранного режима широкоэкрannого телевизора в полноэкранный режим можно наблюдать изображения нормального размера [d].

* Изображение, воспроизводимое в широкоэкрannом режиме на обычном телевизоре, будет таким же, как и изображение, воспроизводимое в широкоэкрannом режиме на видеокамере [a].

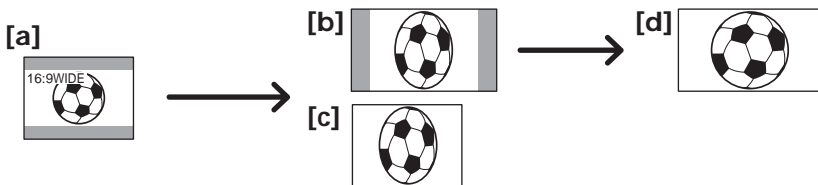

POWER-omkopplaren ska vara ställd på

CAMERA.

Kontrollera via pekskärmen.

- (1) Du visar PAGE1 genom att trycka på FN i standbyläge för inspelning.
- (2) Visa menyn genom att trycka på MENU.
- (3) Välj 16:9WIDE under , tryck sedan på EXEC (sid. 127).
- (4) Välj ON, tryck sedan på EXEC.

Переключатель POWER должен быть

установлен в положение **CAMERA**.

Используйте сенсорную панель.

- (1) В режиме ожидания записи нажмите FN для отображения PAGE1.
- (2) Нажмите кнопку MENU для отображения меню.
- (3) Выберите 16:9WIDE в , затем нажмите EXEC (стр. 135).
- (4) Выберите ON, затем нажмите EXEC.

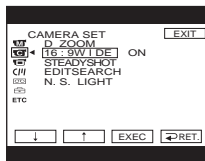

För att återgå till FN

Tryck på EXIT.

Для возврата к FN

Нажмите EXIT.

Använda bredbildsläget

Avbryta bredbildsläget

Ställ 16:9WIDE på OFF i menyinställningarna.

Obs!

- I bredbildsläget kan du inte aktivera BOUNCE (toningsfunktion).
- Bilder som du spelat in på band i bredbildsläge kan inte återställas till normal storlek.

Использование широкоэкрannого режима

Для отмены широкоэкрannого режима

Установите для 16:9WIDE значение OFF в установках меню.

Примечания

- В широкоэкрannом режиме нельзя активировать режим BOUNCE (фейдер).
- Для изображений, записанных на кассету в широкоэкрannом режиме, нельзя восстановить обычный размер.

Använda toningsfunktionen

Du kan tona in eller ut och på så sätt ge inspelningen en mer professionell framtoning.

Использование функции фейдера

Можно выполнять плавное введение и выведение изображения, чтобы придать съемке профессиональный вид.

[a]

STBY

REC

NORM. (normal) FADER



MOSC. (mosaic) FADER



BOUNCE

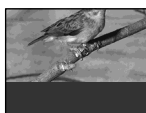
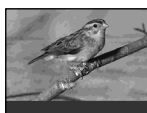
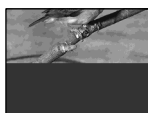

[b]

STBY

REC

MONOTONE

Vid intoning växlar bilden gradvis över från svartvitt till färg.

Vid uttoning växlar bilden gradvis över från färg till svartvitt.

Om BOUNCE-läget

- Du kan bara tona in.
- Du kan inte välja BOUNCE i följande fall:
 - D ZOOM är aktiverat i menyinställningarna
 - Bredbildsläge
 - Bildeffekter
 - PROGRAM AE (automatisk exponering)

Функция MONOTONE

При введении изображение будет постепенно изменяться от черно-белого до цветного.

При выведении изображение будет постепенно изменяться от цветного до черно-белого.

Примечания по режиму BOUNCE

- Можно выполнять только введение.
- Невозможно выбрать BOUNCE в следующих случаях:
 - Выбран D ZOOM в установках меню
 - Широкоэкранный режим
 - Эффект изображения
 - PROGRAM AE

Använda toningsfunktionerna

POWER-omkopplaren ska vara ställd på

CAMERA.

Kontrollera via pekskärmen.

(1) Vid intoning [a]

Visa PAGE1 i standbyläge för inspelning genom att trycka på FN.

Vid uttoning [b]

Visa PAGE1 under inspelning genom att trycka på FN.

(2) Tryck på FADER. Menyn för val av toningsläge visas.

(3) Tryck på önskat läge.

(4) Återgå till PAGE1 genom att trycka på ↵ OK.

(5) Återgå till FN genom att trycka på EXIT. Indikatorn för den valda toningen visas blinkande.

(6) Tryck på REC START/STOP. När in/uttoningen är klar återgår videokameran automatiskt till normalläge.

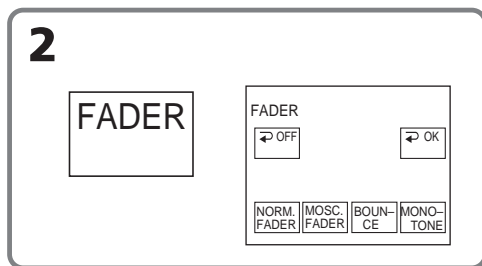

Avbryta toningsfunktionen

Innan du trycker på REC START/STOP trycker du på ↵ OFF på menyn FADER för att återgå till PAGE1.

Återgå till FN genom att trycka på EXIT.

Использование функции фейдера

Переключатель POWER должен быть

установлен в положение **CAMERA**.

Используйте сенсорную панель.

(1) Для введения изображения [a]

В режиме ожидания записи нажмите FN для отображения PAGE1.

Для вывода изображения [b]

В режиме записи нажмите FN для отображения PAGE1.

(2) Нажмите кнопку FADER. Появится экран выбора режима фейдера.

(3) Нажмите индикатор нужного режима.

(4) Нажмите ↵ OK для возврата к PAGE1.

(5) Нажмите EXIT для возврата к FN. Индикатор выбранного фейдера будет мигать.

(6) Нажмите кнопку REC START/STOP. После выполнения операции введения/выведения изображения видеокamera автоматически вернется в обычный режим.

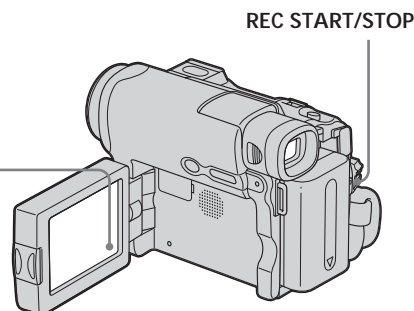

Для отмены операции введения/выведения изображения

Прежде чем нажать REC START/STOP, нажмите ↵ OFF на экране FADER для возврата к PAGE1.

Нажмите EXIT для возврата к FN.

Använda toningsfunktionen

Obs!

Du kan inte använda följande funktioner när du använder toningsfunktionen. Du kan heller inte använda toningsfunktionen när du använder följande funktioner:

- Intervallinspelning
- Bildruteinspelning

När BOUNCE är aktiverat kan du inte använda följande funktioner:

- Zoomning
- Bildeffekter
- Manuell exponering
- Flexibel exponeringsmätare
- Manuellt fokus
- Bredbildsläge
- PROGRAM AE (automatisk exponering)

Использование функции фейдера

Примечание

При использовании функции фейдера нельзя использовать следующие функции. Кроме того, нельзя использовать функцию фейдера во время использования следующих функций:

- Запись с интервалами
- Покадровая запись

При включенном режиме BOUNCE нельзя использовать следующие функции:

- Трансфокация
- Эффект изображения
- Регулировка экспозиции вручную
- Универсальный точечный фотоэкспонометр
- Ручная фокусировка
- Широкоэкранный режим
- PROGRAM AE

Använda specialeffekter – Bildeffekter

- NEG. (negative) ART [a] :** Bildens färger och ljusstyrka inverteras.
- SEPIA :** Bilden visas sepiafärgad (bruntonad).
- B&W :** Bilden blir monokrom (svartvit).
- SOLARIZE [b] :** Bilden visas som en illustration med skarpa kontraster.
- PASTEL [c] :** Bilden visas som en blek pastellmålning.
- MOSAIC [d] :** Bilden visas som en mosaik.

[a]



[b]



[c]



[d]



POWER-omkopplaren ska vara ställd på

(CAMERA).

Kontrollera via pekskärmen.

- (1) Visa PAGE1 genom att trycka på FN.
- (2) Visa menyn genom att trycka på MENU.
- (3) Välj P EFFECT under **[M]**, tryck sedan på EXEC (sid. 126).

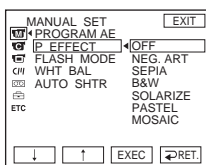

- (4) Välj önskat läge, tryck sedan på EXEC.

För att återgå till FN

Tryck på EXIT.

Avbryta bildeffektfunktionen

Ställ P EFFECT på OFF i menyinställningarna.

Obs!

När du använder bildeffekter kan du inte använda BOUNCE (toningsfunktion).

Использование специальных эффектов – Эффект изображения

- NEG. (negative) ART [a] :** Цвет и яркость изображения будут как на негативе.
- SEPIA :** Изображение будет в цвете сепии.
- B&W :** Изображение будет монохромным (черно-белым).
- SOLARIZE [b] :** Изображение будет выглядеть как высококонтрастная иллюстрация.
- PASTEL [c] :** Изображение будет представлено в пастельных тонах.
- MOSAIC [d] :** Изображение будет иметь мозаичную структуру.

Переключатель POWER должен быть установлен в положение **(CAMERA)**. Используйте сенсорную панель.

- (1) Нажмите FN для отображения PAGE1.
- (2) Нажмите кнопку MENU для отображения меню.
- (3) Выберите P EFFECT в **[M]**, затем нажмите EXEC (стр. 134).

- (4) Выберите нужный режим, затем нажмите EXEC.

Для возврата к FN

Нажмите EXIT.

Для отмены эффекта изображения

Установите для P EFFECT значение OFF в установках меню.

Примечание

При использовании эффектов изображения нельзя использовать режим BOUNCE (фейдер).

Använda PROGRAM AE

SPOTLIGHT*

I det här läget blir t.ex. ansikten som spelas in i stark belysning inte så extremt vita som de annars lätt blir. Sådana situationer kan uppkomma bland annat i det starka strålkastarljuset på en teater.

PORTRAIT (mjukt porträttläge)

I det här läget framhävs motivet medan bakgrunden mjukas upp. Passar t.ex. för motiv som människor och blommor.

SPORTS (sportläge)*

I det här läget minimeras kameraskakningar när du filmar motiv som rör sig snabbt, t.ex. när du filmar tennis eller golf.

BEACH&SKI*

I det här läget motverkas tendensen att människors ansikten blir mörkare än de egentligen är, ett fenomen som kan uppstå när du filmar där det är mycket ljus, t.ex. på en sandstrand i sommarsol eller på vintern i en skidbacke.

SUNSETMOON (solnedgång & måne)**

I det här läget bevaras stämningen när du filmar solnedgångar, nattmotiv, fyrverkerier eller neonskyltar.

LANDSCAPE (landskap)**

Det här läget kan du använda när du filmar avlägsna motiv, t.ex. berg. Läget gör att videokameran fokuserar på det egentliga motivet i stället för på glaset i ett fönster eller nätet i en skärm när du filmar genom dem.



* Videokameran fokuserar bara på motiv som ligger på ett medellångt till långt avstånd.

**Videokameran fokuserar bara på avlägsna motiv.

Использование функции PROGRAM AE

SPOTLIGHT*

Этот режим используется, чтобы лица людей не выглядели слишком бледными, например, при съемке с ярким освещением в театре.

PORTRAIT (мягкий портретный режим)

Этот режим позволяет выделить объект на мягком фоне и подходит для съемки, например, людей или цветов.

SPORTS (спортивные состязания)*

Этот режим позволяет минимизировать дрожание при съемке быстро движущихся предметов, например, при игре в теннис или гольф.

BEACH&SKI*

Этот режим используется, чтобы лица людей не выглядели слишком темными в зоне сильного света или отраженного света, например, на пляже в разгар лета или на снежном склоне.

SUNSETMOON (закат солнца и лунное освещение)**

Этот режим позволяет в точности отражать обстановку при съемке заходов солнца, общих ночных видов, фейерверков и неоновых реклам.

LANDSCAPE**

Этот режим позволяет снимать отдаленные объекты, например, горы. Он также предотвращает фокусировку видеокamеры на стекло или металлическую решетку на окнах, когда выполняется запись объектов позади стекла или решетки.

* Видеокамера фокусируется только на объектах, находящиеся на среднем и дальнем расстояниях.

**Видеокамера фокусируется только на удаленные объекты.

Använda PROGRAM AE

Ställ POWER-omkopplaren på **CAMERA**.
Kontrollera via pekskärmen.

- (1) Visa PAGE1 genom att trycka på FN.
- (2) Visa menyn genom att trycka på MENU.
- (3) Välj PROGRAM AE under **MF**, tryck sedan på EXEC (sid. 126).

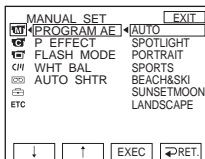

- (4) Välj önskat läge, tryck sedan på EXEC.

För att återgå till FN

Tryck på EXIT.

Avbryta PROGRAM AE

Ställ PROGRAM AE på AUTO i menyinställningarna.

Obs!

- Du kan inte använda följande funktioner tillsammans med PROGRAM AE:
 - BOUNCE (toningsfunktion)
 - Punktfokusering
- När NIGHTSHOT är ställt på ON kan du inte använda PROGRAM AE (Indikatorn blinkar.)

Использование функции PROGRAM AE

Переключатель POWER должен быть установлен в положение **CAMERA**.
Используйте сенсорную панель.

- (1) Нажмите FN для отображения PAGE1.
- (2) Нажмите кнопку MENU для отображения меню.
- (3) Выберите PROGRAM AE в **MF**, затем нажмите EXEC (стр. 134).

- (4) Выберите нужный режим, затем нажмите EXEC.

Для возврата к FN

Нажмите EXIT.

Для отмены функции PROGRAM AE

Установите для PROGRAM AE значение AUTO в установках меню.

Примечания

- Следующие функции не работают в режиме PROGRAM AE:
 - BOUNCE (фейдер)
 - Точечный фокус
- Если для параметра NIGHTSHOT установлено значение ON, функция PROGRAM AE не работает (индикатор мигает).

Justera exponeringen manuellt

Du rekommenderas att justera exponeringen manuellt i följande fall:

- När motivet är i motljus (belyst bakifrån)
- När motivet är för alltför ljusst gentemot bakgrunden
- När du filmar mörka motiv (t.ex. nattscener) och vill ha återgivningen verklighetstrogen

Ställ POWER-omkopplaren på **(CAMERA)**.
Kontrollera via pekskärmen.

- (1) Visa PAGE1 genom att trycka på FN.
- (2) Tryck på EXPOSURE. Menyn för exponeringsinställning visas.
- (3) Tryck på MANUAL.
- (4) Ställ in exponeringen med hjälp av - (mörkare) /+ (ljusare).
- (5) Återgå till PAGE1 genom att trycka på ↵ OK.

Регулировка экспозиции вручную

Регулировка экспозицию вручную рекомендуется в следующих случаях:

- когда объект освещен сзади;
- когда объект слишком светлый по сравнению с фоном;
- при записи темных изображений (например, ночных сцен) с большой достоверностью.

Переключатель POWER должен быть установлен в положение **(CAMERA)**.
Используйте сенсорную панель.

- (1) Нажмите FN для отображения PAGE1.
- (2) Нажмите кнопку EXPOSURE. Появится экран для регулировки экспозиции.
- (3) Нажмите MANUAL.
- (4) Отрегулируйте экспозицию, используя кнопки - (темнее) /+ (ярче).
- (5) Нажмите ↵ OK для возврата к PAGE1.

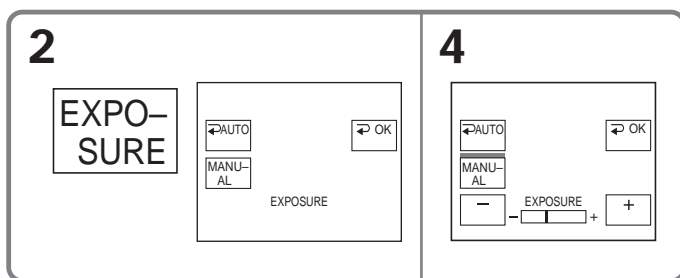

För att återgå till FN
Tryck på EXIT.

Återgå till automatisk exponering

Återgå till PAGE1 genom att trycka på ↵ AUTO i menyn EXPOSURE.

Obs!

När du ställer in exponeringen manuellt kan du inte använda motljusfunktionen.

Для возврата к FN
Нажмите EXIT.

Для возврата к автоматической экспозиции

Нажмите ↵ AUTO на экране EXPOSURE для возврата к PAGE1.

Примечание

При выполнении регулировки вручную функция задней подсветки не работает.

Använda funktionen för exponeringsmätare – Flexibel exponeringsmätare

Du kan fotografera med exponering inställd för den punkt du fokuserar på och med exponeringen låst.

Använd den flexibla exponeringsmätaren när:

- Motivet är i motljus.
- När det är en stor kontrast mellan motiv och bakgrund, som t.ex. ett motiv på en strålkastarbelyst scen.

Ställ POWER-omkopplaren på **CAMERA**.
Kontrollera via pekarskärmen.

- (1) Visa PAGE1 genom att trycka på FN.
- (2) Tryck på SPOT METER. Meny SPOT METER visas.
- (3) Tryck på önskat område i bildrutan. Indikatorn SPOT METER blinkar på skärmen. Exponeringen ställs in för den punkt du valt.
- (4) Återgå till PAGE1 genom att trycka på **↩ OK**.

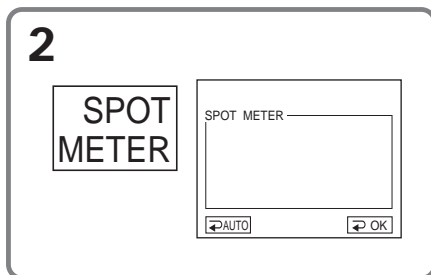

För att återgå till FN

Tryck på EXIT.

Återgå till automatisk exponering

Återgå till PAGE1 genom att trycka på **↩ AUTO** i meny SPOT METER.

Obs!

När du använder den flexibla exponeringsmätaren kan du inte använda följande funktioner:

- Motljusfunktionen
- Punktfokusering

Использование функций точечного фотоэкспонетра – Универсальный точечный фотоэкспонетр

Можно снимать изображение с соответствующей автоматической экспозицией только для той точки, на которую необходимо навести фокус и для которой экспозиция будет фиксированной.

Используйте универсальный точечный фотоэкспонетр в следующих случаях:

- объект освещен сзади;
- существует сильный контраст между объектом и фоном, например, если объект находится на сцене и освещен прожекторным лучом.

Переключатель POWER должен быть установлен в положение **CAMERA**.
Используйте сенсорную панель.

- (1) Нажмите FN для отображения PAGE1.
- (2) Нажмите SPOT METER. Появится экран SPOT METER.
- (3) Нажмите в нужной области в прямоугольнике.
На экране начнет мигать индикатор SPOT METER. Будет настроена экспозиция для выбранной точки.
- (4) Нажмите **↩ OK** для возврата к PAGE1.

Для возврата к FN

Нажмите EXIT.

Для возврата к автоматической экспозиции

Нажмите **↩ AUTO** на экране SPOT METER для возврата к PAGE1.

Примечание

При использовании универсального точечного фотоэкспонетра не работают следующие функции:

- Задняя подсветка
- Точечный фокус

Manuell fokusering

Du kan få bättre resultat med manuell skärpeinställning i följande fall. Det normala är att fokuseringen utförs automatiskt.

- Läget för automatisk fokusering fungerar dåligt när du filmar:
 - Motiv genom glas som är täckt av regndroppar
 - När du filmar motiv med horisontella ränder
 - Motiv med dålig kontrast mot bakgrunder som t.ex. en vägg eller himlen
- Använd gärna stativ när du filmar stillastående motiv
- När du vill ändra fokus från ett motiv i förgrunden till ett motiv i bakgrunden



Ställ POWER-omkopplaren på **CAMERA**.
Kontrollera via pekskärmen.

- (1) Visa PAGE1 genom att trycka på FN.
- (2) Tryck på FOCUS.
- (3) Tryck på MANUAL. Menyn för inställning av fokus visas.
- (4) Öka skärpan genom att trycka på ← eller → .
- (5) Återgå till PAGE1 genom att trycka på OK.

Фокусировка вручную

Ручную фокусировку можно использовать для получения более хороших результатов в следующих случаях. Обычно фокусировка регулируется автоматически.

- Режим автоматической фокусировки является неэффективным при выполнении съемки:
 - объектов через стекло, покрытое каплями;
 - горизонтальных полос;
 - объектов с малой контрастностью на таком фоне, как стена или небо.
- При выполнении съемки стационарных объектов с использованием штатива
- Если нужно выполнить изменение фокусировки с объекта на переднем плане на объект на заднем плане

Переключатель POWER должен быть установлен в положение **CAMERA**.
Используйте сенсорную панель.

- (1) Нажмите FN для отображения PAGE1.
- (2) Нажмите кнопку FOCUS.
- (3) Нажмите MANUAL. Появится экран для регулировки фокусировки.
- (4) Нажмите ← или → для получения четкой фокусировки.
- (5) Нажмите OK для возврата к PAGE1.

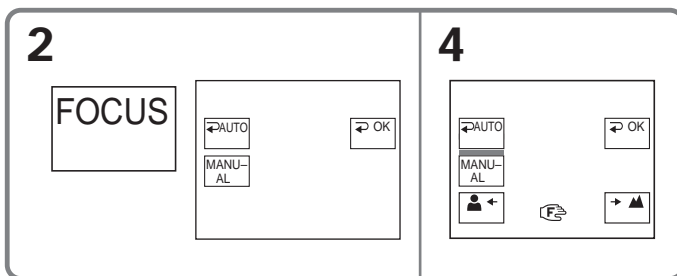

Manuell fokusering

För att återgå till FN

Tryck på EXIT.

Återgå till automatisk fokusering

Återgå till PAGE1 genom att trycka på

↩ AUTO i menyn FOCUS.

Exakt fokusering

Det är lättare att ställa in skärpan om du ställer in zoomen så att du filmar i "W" (vidvinkelläge) efter att ha ställt in skärpan i läget "T" (telefoto).

När du filmar näraliggande motiv

Fokusera vid slutet av "W"-läget (vidvinkelläge).

📷 ändras enligt:

- ▲ när du filmar avlägsna motiv
- 👤 när motivet ligger för nära för att kunna fokuseras

Фокусировка вручну

Для возврата к FN

Нажмите EXIT.

Для возврата к автоматической фокусировке

На экране FOCUS нажмите ↩ AUTO для возврата к PAGE1.

Для более точной фокусировки

Очень просто выполнить фокусировку на объект, если отрегулировать трансфокацию для выполнения съемки в положении "W" (широкоугольный) после фокусировки в положении "T" (телефото).

При выполнении съемки вблизи объекта

Выполните фокусировку в конце положения "W" (широкоугольный).

Индикатор 📷 будет изменяться следующим образом:

- ▲ при записи удаленного объекта;
- 👤 если объект находится слишком близко, чтобы выполнить фокусировку на него.

Använda funktionen för punktfokusering – Punktfokusering

Du kan automatiskt ta en bild med rätt fokusering bara för den punkt du fokuserar på och med fokuseringen låst.

Ställ POWER-omkopplaren på **(CAMERA)**.
Kontrollera via pekarskärmen.

- (1) Visa PAGE1 genom att trycka på FN.
- (2) Tryck på SPOT FOCUS. Menyn SPOT FOCUS visas.
- (3) Tryck på önskat område i bildrutan. Indikatorn SPOT FOCUS blinkar på skärmen. Fokuseringen för den punkt du valt justeras.
- (4) Återgå till PAGE1 genom att trycka på ↵ OK.

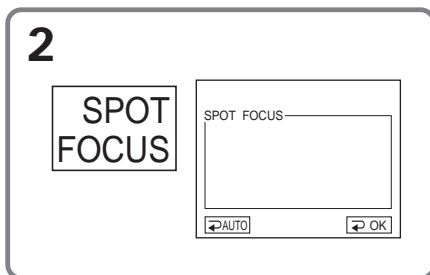

För att återgå till FN
Tryck på EXIT.

Återgå till automatisk fokusering
Återgå till PAGE1 genom att trycka på ↵ AUTO på skärmen SPOT FOCUS.

Obs!

- Du kan inte använda punktfokusering när PROGRAM AE är aktiverat.
- Du kan inte använda motljusfunktionen när punktfokuseringen är aktiv.

Использование функции точечного фокуса – Точечный фокус

Можно снимать изображение с соответствующей автоматической фокусировкой только для той точки, на которую необходимо навести фокус и для которой фокус будет фиксированным.

Переключатель POWER должен быть установлен в положение **(CAMERA)**.
Используйте сенсорную панель.

- (1) Нажмите FN для отображения PAGE1.
- (2) Нажмите SPOT FOCUS. Появится экран SPOT FOCUS.
- (3) Нажмите в нужной области в прямоугольнике. На экране начнет мигать индикатор SPOT FOCUS. Будет настроен фокус для выбранной точки.
- (4) Нажмите ↵ OK для возврата к PAGE1.

Для возврата к FN
Нажмите EXIT.

Для возврата к автоматической фокусировке

В экране SPOT FOCUS нажмите ↵ AUTO для возврата к PAGE1.

Примечания

- Функция точечного фокуса не работает, если включена функция PROGRAM AE.
- Функция задней подсветки не работает при включенной функции точечного фокуса.

Intervallinspelning

Du kan göra inspelningar i tidsintervaller genom att ställa videokameran på automatisk upprepning av inspelning och standby i följd efter varandra. Med den här funktionen kan du få utmärkta inspelningar av blommor som slår ut, insekter som kläcks osv.

Exempel

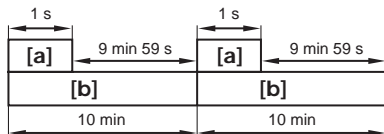

[a] REC TIME

[b] INTERVAL

Det kan finnas en viss felmarginal när det gäller inspelningstiden; den kan variera upp till +/- 6 bildrutor jämfört med den inställda tiden.

POWER-omkopplaren ska vara ställd på **CAMERA**.

Kontrollera via pekskärmen.

- (1) Visa PAGE1 genom att trycka på FN.
- (2) Visa menyn genom att trycka på MENU.
- (3) Välj INT. REC under , tryck sedan på EXEC (sid. 130).
- (4) Välj SET, tryck sedan på EXEC.
- (5) Välj INTERVAL, tryck sedan på EXEC.
- (6) Välj önskad intervalltid, tryck sedan på EXEC.
Tiden: 30SEC ↔ 1MIN ↔ 5MIN ↔ 10MIN
- (7) Välj REC TIME, tryck sedan på EXEC.

Запись с интервалами

Можно выполнить цейтраферную съемку, настроив видеокamerу таким образом, чтобы она последовательно выполняла запись и переходила в режим ожидания. С помощью этой функции можно получить прекрасные записи того, как раскрываются цветы, рождаются насекомые и т.д.

Пример

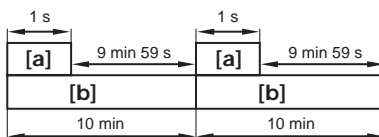

[a] REC TIME (время записи)

[b] INTERVAL (интервал)

Реальное время записи может отличаться от выбранного на +/- 6 кадров.

Переключатель POWER должен быть установлен в положение **CAMERA**. Используйте сенсорную панель.

- (1) Нажмите FN для отображения PAGE1.
- (2) Нажмите кнопку MENU для отображения меню.
- (3) Выберите INT. REC в , затем нажмите EXEC (стр. 138).
- (4) Выберите SET, затем нажмите EXEC.
- (5) Выберите INTERVAL, затем нажмите EXEC.
- (6) Выберите необходимую продолжительность интервала, затем нажмите EXEC.
Время: 30SEC ↔ 1MIN ↔ 5MIN ↔ 10MIN
- (7) Выберите REC TIME, затем нажмите EXEC.

4

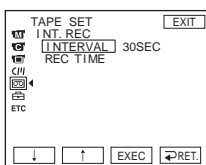

5

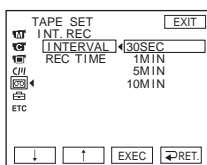

7

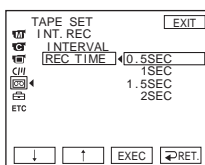

Intervallinspelning

- (8) Välj önskad inspelningstid, tryck sedan på EXEC.
Tiden: 0.5SEC ↔ 1SEC ↔ 1.5SEC ↔ 2SEC
- (9) Tryck på ↵ RET.
- (10) Välj INT. REC på ON, tryck sedan på EXEC.
- (11) Återgå till FN genom att trycka på EXIT.
Indikatorn INTERVAL TAPE blinkar på skärmen.
- (12) Starta intervallinspelningen genom att trycka på REC START/STOP.
Under intervallinspelningen visas indikatorn INTERVAL TAPE.

Avbryta intervallinspelning

Ställ INT. REC på OFF i menyinställningarna.

Запись с интервалами

- (8) Выберите необходимое время записи, затем нажмите EXEC.
Время: 0.5SEC ↔ 1SEC ↔ 1.5SEC ↔ 2SEC
- (9) Нажмите ↵ RET.
- (10) Выберите INT. REC значение ON, затем нажмите кнопку EXEC.
- (11) Нажмите EXIT для возврата к FN.
На экране начнет мигать индикатор INTERVAL TAPE.
- (12) Нажмите кнопку REC START/STOP, чтобы начать запись с интервалами.
Индикатор INTERVAL TAPE будет гореть во время записи с интервалами.

Для отмены записи с интервалами

Установите для INT. REC значение OFF в установках меню.

Inspelning bildruta för bildruta – Bildruteinspelning

Med bildruteinspelning kan du göra inspelningar med en ”upphackad” effekt; inspelningarna får karaktären av en animering. Du skapar den här effekten genom att i små steg flytta motivet, och sedan göra en bildruteinspelning för varje steg. Du rekommenderas att använda ett stativ och styra videokameran med hjälp av fjärrkontrollen (endast DCR-HC15E) så att du undviker kameraskakningar.

POWER-omkopplaren ska vara ställd på

CAMERA.

Kontrollera via pekskärmen.

- (1) Visa PAGE1 genom att trycka på FN.
- (2) Visa menyn genom att trycka på MENU.
- (3) Välj FRAME REC under , tryck sedan på EXEC (sid. 130).

- (4) Välj ON, tryck sedan på EXEC.
- (5) Återgå till FN genom att trycka på EXIT. Indikatorn FRAME REC tänds.
- (6) Starta bildruteinspelningen genom att trycka på REC START/STOP. Videokameran gör en inspelning på ungefär 6 bildrutor och återgår sedan till läget standby under inspelning.
- (7) Flytta motivet en liten bit, upprepa sedan steg 6.

Avbryta bildruteinspelning

Ställ FRAME REC på OFF i menyinställningarna.

Obs!

Den återstående bandtiden visas inte korrekt om du använder bildruteinspelning kontinuerligt.

När du använder bildruteinspelning

Den senaste inspelade bildrutan är längre än de andra bildrutorna.

Запись кадров одного за другим – Покадровая запись

Можно выполнить запись с эффектом замедленного анимационного изображения, используя покадровую запись. Для создания такого эффекта перемещайте понемногу объект и выполняйте покадровую запись. Чтобы избежать дрожания камеры, рекомендуется использовать штатив и управлять видеокamerой с помощью пульта дистанционного управления (только модель DCR-HC15E).

Переключатель POWER должен быть установлен в положение **CAMERA**. Используйте сенсорную панель.

- (1) Нажмите FN для отображения PAGE1.
- (2) Нажмите кнопку MENU для отображения меню.
- (3) Выберите FRAME REC в , затем нажмите EXEC (стр. 138).

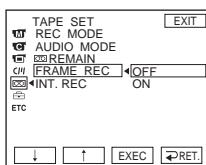

- (4) Выберите ON, затем нажмите EXEC.
- (5) Нажмите EXIT для возврата к FN. Загорится индикатор FRAME REC.
- (6) Нажмите кнопку REC START/STOP для начала покадровой записи. Videokamera сделает запись около 6 кадров и вернется в режим ожидания записи.
- (7) Переместите объект и повторите действия пункта 6.

Для отмены покадровой записи

Установите для FRAME REC значение OFF в установках меню.

Примечание

При непрерывном использовании функции покадровой записи оставшееся время записи на кассете отображается неверно.





При использовании покадровой записи

Последний записанный кадр дольше остальных.

Använda sökaren

Du kan kontrollera kamerans ljusstyrka och toning från pekskärmen medan du tittar i sökaren. Då vrider du LCD-skärmen och faller sedan in den i videokameran med skärmsidan vänd utåt.

Ställ POWER-omkopplaren på **(CAMERA)**.
Kontrollera via pekskärmen.

- (1) Vrid LCD-skärmen och fäll sedan in den i videokameran med LCD-skärmen vänd utåt, förläng sedan sökaren.
- (2) Tryck på  OFF. Indikatorn PANEL OFF visas på skärmen.
- (3) Tryck på OK. LCD-skärmen stängs av.
- (4) När du använder sökaren trycker du på LCD-skärmen. EXPOSURE,  OK,  ON och FADER visas.
- (5) Välj önskat alternativ genom att trycka på LCD-skärmen, tryck sedan på  OK.

EXPOSURE:

Justera exponeringen genom att trycka på -/+.

FADER:

Tryck på FADER tills önskat toningsläge visas.

Indikatorn ändras på följande sätt:

FADER → M. FADER → BOUNCE

↑
(ingen indikator) ← MONOTONE ↓





 ON:

LCD-skärmen tänds.

Использование видеоискателя

Можно управлять яркостью видеокамеры и фейдером на сенсорной панели, глядя в видеоискатель. Чтобы выполнить эту операцию, переверните панель ЖКД и сложите ее с корпусом видеокамеры так, чтобы экран ЖКД был обращен наружу.

Переключатель POWER должен быть установлен в положение **(CAMERA)**.
Используйте сенсорную панель.

- (1) Переверните панель ЖКД и сложите ее с корпусом видеокамеры так, чтобы экран ЖКД был обращен наружу, затем выдвиньте видеоискатель.
- (2) Нажмите  OFF. На экране появится индикатор PANEL OFF.
- (3) Нажмите OK. Экран ЖКД выключится.
- (4) Используя видеоискатель, нажмите на экран ЖКД. Появятся индикаторы EXPOSURE,  OK,  ON и FADER.
- (5) Нажимая на экран ЖКД, выберите нужный элемент, затем нажмите  OK.

EXPOSURE:

Отрегулируйте экспозицию, нажимая кнопки -/+.

FADER:

Нажимайте кнопку FADER до тех пор, пока не появится нужный режим фейдера.

Индикатор будет изменяться следующим образом:

FADER → M. FADER → BOUNCE

↑
(без индикатора) ← MONOTONE ↓

 ON:

Экран ЖКД включится.

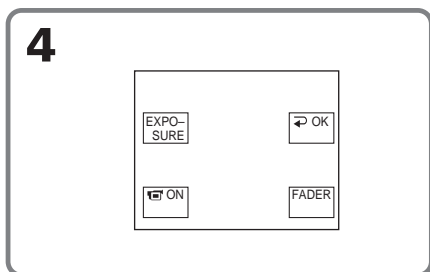

Om du vill släcka knapparna i LCD-skärmen

Tryck på **OK**.

Obs!

När POWER-omkopplaren är ställd på PLAYER (DCR-HC14E)/VCR (DCR-HC15E) kan du inte utföra funktioner med hjälp av pekskärmen när du använder sökaren.

För att utföra de funktioner som inte visas

Ställ tillbaka LCD-skärmen och sökaren till deras tidigare lägen. Utför funktionerna från LCD-skärmen.

Tillgänglig inspelningstid

Den tid som visas gäller när du spelar in bilder med hjälp av sökaren (sid. 23).

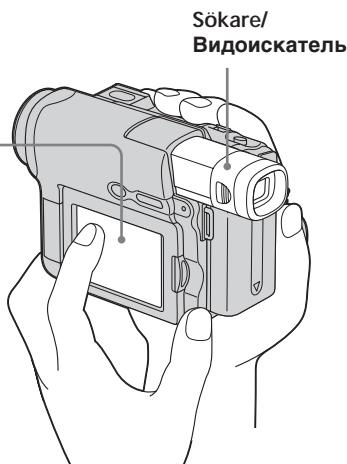

Чтобы кнопки исчезли с экрана ЖКД

Нажмите **OK**.

Примечание

При установке переключателя POWER в положение PLAYER (DCR-HC14E)/VCR (DCR-HC15E), используя видоискатель, выполнять управление с помощью сенсорной панели.

Для работы с элементами, которые не отображаются

Установите панель ЖКД и видоискатель в предыдущее положение. Работайте с элементами, используя экран ЖКД.

Доступное время записи

Это время, когда запись изображений выполняется с помощью видоискателя (стр. 23).

Spela upp band med bildeffekter

POWER-omkopplaren ska vara ställd på **(PLAYER)** (DCR-HC14E)/**(VCR)** (DCR-HC15E).

Kontrollera via pekskärmen.

- (1) Under uppspelning eller paus i uppspelningen visar du PAGE1 genom att trycka på FN.
- (2) Visa menyn genom att trycka på MENU.
- (3) Välj P EFFECT under **[P]**, tryck sedan på EXEC (sid. 126).

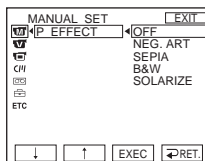

- (4) Välj önskat läge, tryck sedan på EXEC. Du kan använda NEG. ART, SEPIA, B&W och SOLARIZE. Mer information om de olika effekterna finns på sidan 67.

För att återgå till FN

Tryck på EXIT.

Avbryta bildeffektfunktionen

Ställ P EFFECT på OFF i menyinställningarna.

Obs!

- Du kan inte behandla externt inmatade avsnitt med bildeffekter.
- Du kan inte spela in på bandet i videokameran medan du arbetar med bildeffekter. Spela in bilderna på en videobandspelare med videokameran som uppspelare.

Bilder som behandlats med bildeffekter Dessa bilder sänds inte ut via **[i]** DV-gränssnittet.

Воспроизведение кассеты с эффектом изображения

Переключатель POWER должен быть установлен в положение

(PLAYER) (DCR-HC14E)/**(VCR)** (DCR-HC15E).

Используйте сенсорную панель.

- (1) В режиме воспроизведения или паузы воспроизведения нажмите FN для отображения PAGE1.
- (2) Нажмите кнопку MENU для отображения меню.
- (3) Выберите P EFFECT в **[P]**, затем нажмите EXEC (стр. 134).

- (4) Выберите нужный режим, затем нажмите EXEC. Можно использовать режимы NEG. ART, SEPIA, B&W и SOLARIZE. Подробные сведения о каждом режиме см. на стр. 67.

Для возврата к FN

Нажмите EXIT.

Для отмены эффекта изображения

Установите для P EFFECT значение OFF в установках меню.

Примечания

- Эффект изображения невозможно использовать для обработки эпизодов, введенных с внешнего источника.
- Нельзя использовать видеокamerу для записи изображений на кассету во время использования эффекта изображения для обработки изображения. Запишите изображения на видеомагнитофон, используя видеокamerу в качестве проигрывателя.

Изображения, обработанные с помощью эффекта изображения

Эти изображения не выводятся через интерфейс **[i]** DV.

Hitta ett avsnitt snabbt

- Nollställningsminne (endast DCR-HC15E)

Videokameran söker automatiskt efter det ställe där bandräkneverket står på "0:00:00". Använd fjärrkontrollen för den här funktionen.

POWER-omkopplaren ska vara ställd på **(PLAYER)** (DCR-HC14E)/**(VCR)** (DCR-HC15E).

- (1) Under uppspelning trycker du på ZERO SET MEMORY på fjärrkontrollen vid den punkt som du senare vill hitta tillbaka till. Bandräkneverket visar "0:00:00" och börjar sedan räkna. Indikatorn ZERO SET MEMORY blinkar. Om indikatorerna inte visas trycker du på DISPLAY.
- (2) När du vill avbryta uppspelningen trycker du på ■.
- (3) Spola tillbaka bandet till bandräkneverkets nollpunkt genom att trycka på ◀◀. Bandet stannar automatiskt när bandräkneverket står ungefär på noll.
- (4) Tryck på ▶▶. Uppspelningen startar från räkneverkets nollpunkt.

Быстрый поиск эпизода – Память нулевой отметки (только модель DCR-HC15E)

Камера выполняет автоматический поиск эпизода, где показание счетчика ленты равно "0:00:00". Для выполнения этой операции используйте пульт дистанционного управления.

Переключатель POWER должен быть установлен в положение **(PLAYER)** (DCR-HC14E)/**(VCR)** (DCR-HC15E).

- (1) Во время воспроизведения нажмите кнопку ZERO SET MEMORY на пульте дистанционного управления в том месте, которое Вы захотите найти позже. Показание счетчика ленты станет равным "0:00:00", и начнется отсчет. Индикатор ZERO SET MEMORY начнет мигать. Если индикатор не появится, нажмите кнопку DISPLAY.
- (2) Нажмите кнопку ■, когда необходимо остановить воспроизведение.
- (3) Нажмите кнопку ◀◀ для ускоренной перемотки ленты назад к точке, в которой показатель счетчика ленты равен нулю. Лента остановится автоматически, когда счетчик ленты достигнет нулевой отметки.
- (4) Нажмите кнопку ▶▶. Воспроизведение начнется с места, в котором показания счетчика равны нулю.

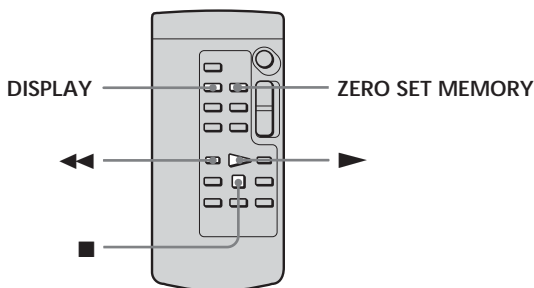

Hitta ett avsnitt snabbt – Nollställningsminne (endast DCR-HC15E)

Obs!

- Om du trycker på ZERO SET MEMORY innan du spolat tillbaka bandet, avbryts nollställningsfunktionen.
- Skillnaden i tid mellan tidkoden och bandräkneverket kan vara flera sekunder.
- Indikatorn ZERO SET MEMORY slocknar när du trycker på FN.

Om det finns ett oinspelat avsnitt bland de inspelade avsnitten

Det är inte säkert att nollställningsfunktionen fungerar som den ska.

Быстрый поиск эпизода – Память нулевой отметки (только модель DCR-HC15E)

Примечания

- Если нажать кнопку ZERO SET MEMORY до начала обратной перемотки ленты, то функция памяти нулевой отметки будет отменена.
- Между кодом времени и счетчиком ленты может быть расхождение в несколько секунд.
- Индикатор ZERO SET MEMORY исчезнет при нажатии FN.

Если на ленте имеется незаписанный участок между записанными частями

Функция памяти нулевой отметки может работать неверно.

Söka bland de inspelade partierna på ett band med hjälp av titeln – Titelsökning (endast DCR-HC15E)

Använd en kassett med kassetminne om du vill använda den här funktionen. Använd fjärrkontrollen för den här funktionen.

Innan du börjar

Ställ CM SEARCH under **[CM]** på ON i menyinställningarna. (Ursprunglig inställning är ON.)

POWER-omkopplaren ska vara ställd på **(VCR)**.

- (1) Tryck flera gånger på SEARCH MODE på fjärrkontrollen tills indikatorn TITLE SEARCH visas. Menyn för titelsökning visas. Indikatorn ändras på följande sätt:

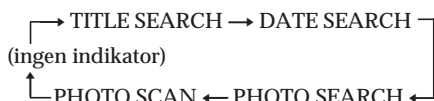

- (2) Välj den titel som du vill spela upp genom att trycka på **◀◀** eller **▶▶** på fjärrkontrollen. Videokameran startar automatiskt uppspelningen av avsnittet som har den titel du valde.

Поиск границ записи на ленте по титру – Поиск титра (только модель DCR-HC15E)

Для этой операции используйте кассеты с кассетной памятью.

Для этой операции используйте пульт дистанционного управления.

Перед началом работы

Установите для CM SEARCH значение ON в **[CM]** в установках меню (установка по умолчанию - ON).

Переключатель POWER должен быть установлен в положение **(VCR)**.

- (1) Нажимайте кнопку SEARCH MODE на пульте дистанционного управления до тех пор, пока не появится индикатор TITLE SEARCH. Появится экран поиска титра. Индикатор будет изменяться следующим образом:

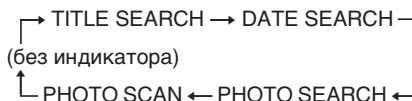

- (2) Нажмите кнопку **◀◀** или **▶▶** на пульте дистанционного управления, чтобы выбрать титр для воспроизведения. Videokamera автоматически начнет воспроизведение эпизода с выбранным титром.

Söka bland de inspelade partierna på ett band med hjälp av titeln – Titelsökning (endast DCR-HC15E)

Поиск границ записи на ленте по титру – Поиск титра (только модель DCR-HC15E)

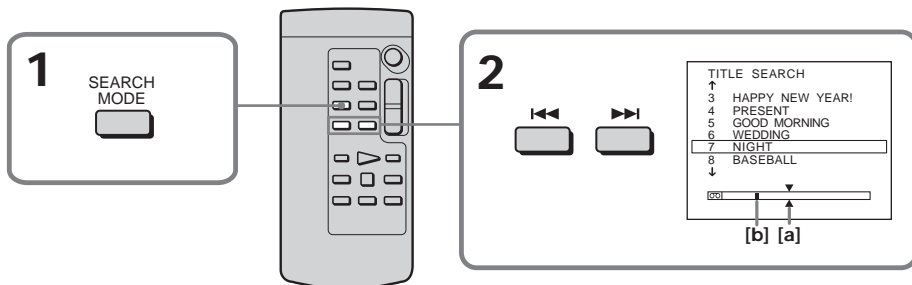

- [a] Den punkt du söker
[b] Aktuell bandposition

Avbryta sökningen

Tryck på ■ på fjärrkontrollen.

Om det finns ett oinspelat avsnitt mellan de inspelade partierna

Det är inte säkert att titelsökningen fungerar som det ska.

Lägga en titel ovanpå en bild
Se sid. 116.

- [a] Действительное место, которое необходимо найти
[b] Текущее место на кассете

Для отмены поиска

Нажмите кнопку ■ на пульте дистанционного управления.

Если на ленте имеется незаписанный участок между записанными частями

Поиск титра может работать неправильно.

Для наложения титра

См. стр. 116.

Söka en inspelning efter datum

- Datumsökning (endast DCR-HC15E)

- DATE SEARCH med kassetminne
→ Välj datum från den lista med inspelningsdatum som visas på skärmen
- DATE SEARCH utan kassetminne
→ Sök efter den punkt där inspelningsdatum ändras

Använd fjärrkontrollen för den här funktionen.

Söka efter datum med hjälp av kassetminne

Innan du börjar

- Du kan bara använda den här funktionen när du använder kassetter med kassetminne.
- Ställ CM SEARCH under **[CM]** på ON i menyinställningarna. (Ursprunglig inställning är ON.)

POWER-omkopplaren ska vara ställd på **(VCR)**.

(1) Tryck flera gånger på SEARCH MODE på fjärrkontrollen tills indikatorn DATE SEARCH visas.

Menyn för datumsökning visas.

Indikatorn ändras på följande sätt:

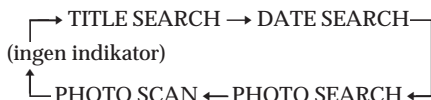

(2) Ange vilket datum som ska spelas upp genom att trycka på **◀◀** eller **▶▶** på fjärrkontrollen. Videokameran startar automatiskt uppspelningen från början av det datum du valt.

Поиск записи по дате

- Поиск даты (только модель DCR-HC15E)

- DATE SEARCH с использованием кассетной памяти
→ Выберите дату из списка дат записи, отображенных на экране
- DATE SEARCH без использования кассетной памяти
→ Выполните поиск места, где изменяется дата записи

Для этой операции используйте пульт дистанционного управления.

Поиск даты с помощью кассетной памяти

Перед началом работы

- Эту функцию можно использовать только при воспроизведении кассеты с кассетной памятью.
- Установите для CM SEARCH значение ON в **[CM]** в установках меню (Установка по умолчанию - ON.).

Переключатель POWER должен быть установлен в положение **(VCR)**.

(1) Нажимайте кнопку SEARCH MODE на пульте дистанционного управления до тех пор, пока не появится индикатор DATE SEARCH. Появится экран поиска даты. Индикатор будет изменяться следующим образом:

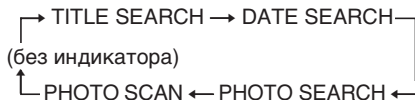

(2) Нажмите кнопку **◀◀** или **▶▶** на пульте дистанционного управления, чтобы выбрать дату для воспроизведения. Видеокамера автоматически начнет воспроизведение с выбранной даты.

Söka en inspelning efter datum – Datumsökning (endast DCR-NC15E)

Поиск записи по дате – Поиск даты (только модель DCR-NC15E)

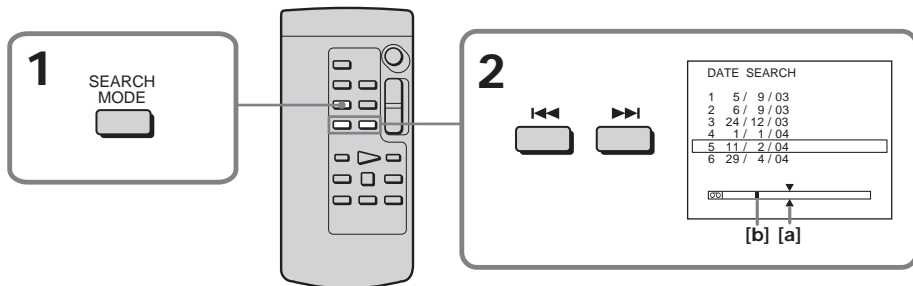

[a] Den punkt du söker
[b] Aktuell bandposition

Avbryta sökningen

Tryck på ■ på fjärrkontrollen.

Söka efter datum utan att använda kassettninne

POWER-omkopplaren ska vara ställd på **VCR**.
Kontrollera via pekskärmen.

- (1) Visa PAGE1 genom att trycka på FN.
- (2) Visa menyn genom att trycka på MENU.
- (3) Välj CM SEARCH under **[CM]**, tryck sedan på EXEC (sid. 129).

[a] Действительное место, которое необходимо найти
[b] Текущее место на кассете

Для отмены поиска

Нажмите кнопку ■ на пульте дистанционного управления.

Поиск даты без использования кассетной памяти

Переключатель POWER должен быть установлен в положение **VCR**.
Используйте сенсорную панель.

- (1) Наберите FN для отображения PAGE1.
- (2) Наберите кнопку MENU для отображения меню.
- (3) Выберите CM SEARCH в **[CM]**, затем нажмите EXEC (стр. 137).

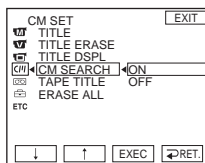

- (4) Välj OFF, tryck sedan på EXEC.
- (5) Tryck flera gånger på SEARCH MODE på fjärrkontrollen tills indikatorn DATE SEARCH visas.

- (4) Выберите OFF, затем нажмите EXEC.
- (5) Нажимайте кнопку SEARCH MODE на пульте дистанционного управления до тех пор, пока не появится индикатор DATE SEARCH.

Söka en inspelning efter datum – Datumsökning (endast DCR-NC15E)

- (6) Sök efter föregående datum genom att trycka på **◀◀** på fjärrkontrollen eller sök efter nästa datum genom att trycka på **▶▶** på fjärrkontrollen. Videokameran startar uppspelningen automatiskt vid den punkt där datumet ändras. Varje gång du trycker på **◀◀** eller **▶▶** söker videokameran efter föregående eller nästa datum.

Avbryta sökningen

Tryck på **■** på fjärrkontrollen eller på **□** på videokameran.

Obs!

Om du under en dag spelat in under kortare tid än 2 minuter kan det hända att videokameran inte hittar den punkt där inspelningsdatum ändras.

Om det finns ett oinspelat avsnitt mellan de inspelade partierna

Det är inte säkert att datumsökningen fungerar som det ska.

Kassetminne

En kassett med kassetminne kan ha 6 inspelningar med datuminformation. Om du söker efter ett datum bland 7 eller fler datum utför du sökningen på det sätt som beskrivs under "Söka efter datum utan att använda kassetminne".

Поиск записи по дате – Поиск даты (только модель DCR-NC15E)

- (6) Нажмите кнопку **◀◀** на пульте дистанционного управления для поиска предыдущей даты или нажмите кнопку **▶▶** на пульте дистанционного управления для поиска следующей даты. Видеокамера автоматически начнет воспроизведение в том месте, где изменяется дата. Всякий раз при нажатии кнопки **◀◀** или **▶▶** видеокамера выполняет поиск предыдущей или следующей даты.

Для отмены поиска

Нажмите кнопку **■** на пульте дистанционного управления или **□** на видеокамере.

Примечание

Если продолжительность записи в течение одного дня составляет менее 2 минут, видеокамера может не точно найти место, где изменяется дата записи.

Если на ленте имеется незаписанный участок между записанными частями

Поиск даты может работать неправильно.

Кассетная память

На кассете с кассетной памятью может содержаться 6 дат записи. Если выполняется поиск даты записи при наличии 7 и более дат, см. раздел "Поиск даты без использования кассетной памяти".

Söka foton – Photo search/Photo scan (endast DCR-HC15E)

Du kan söka efter stillbilder (fotosökning, PHOTO SEARCH) som du spelat in på band. Oberoende av kassetminne eller ej kan du också söka efter stillbilder genom att automatiskt visa dem en och en under 5 sekunder (bildbläddring, PHOTO SCAN). Använd fjärrkontrollen för de här funktionerna. Den här funktionen kan du använda för att granska eller redigera stillbilder.

Söka efter ett foto med hjälp av kassetminne

Innan du börjar

- Du kan bara använda den här funktionen när du använder kassetter med kassetminne.
- Ställ CM SEARCH under **[M]** på ON i menyinställningarna. (Ursprunglig inställning är ON.)

POWER-omkopplaren ska vara ställd på **(VCR)**.

- (1) Tryck flera gånger på SEARCH MODE på fjärrkontrollen tills indikatorn PHOTO SEARCH visas.

Indikatorn ändras på följande sätt:

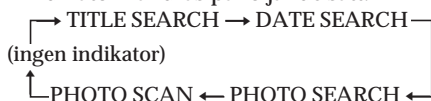

- (2) Ange vilket datum som ska spelas upp genom att trycka på **◀◀** eller **▶▶** på fjärrkontrollen. Videokameran startar automatiskt uppspelningen av en bild med det datum du valt.

Поиск фото – Фотопоиск/Фотосканирование (только модель DCR-HC15E)

Можно выполнить поиск неподвижного изображения, записанного на кассете (PHOTO SEARCH, фотопоиск). Можно также выполнять поиск неподвижных изображений одного за другим и отображать каждое из них в течение 5 секунд независимо от наличия кассетной памяти (PHOTO SCAN, фотосканирование). Для этих операций используйте пульт дистанционного управления. Используйте эту функцию для проверки или монтажа неподвижных изображений.

Поиск фото с помощью кассетной памяти

Перед началом работы

- Эту функцию можно использовать только при воспроизведении кассеты с кассетной памятью.
- Установите для CM SEARCH значение ON в **[M]** в установках меню. (Установка по умолчанию - ON.)

Переключатель POWER должен быть установлен в положение **(VCR)**.

- (1) Нажимайте кнопку SEARCH MODE на пульте дистанционного управления до тех пор, пока не появится индикатор PHOTO SEARCH.

Индикатор будет изменяться следующим образом:

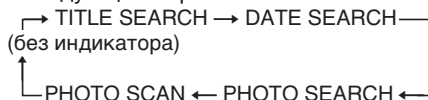

- (2) Нажмите кнопку **◀◀** или **▶▶** на пульте дистанционного управления, чтобы выбрать дату для воспроизведения. Видеокамера автоматически начнет воспроизведение фото с выбранной датой.

Söka foton – Photo search/ Photo scan (endast DCR-HC15E)

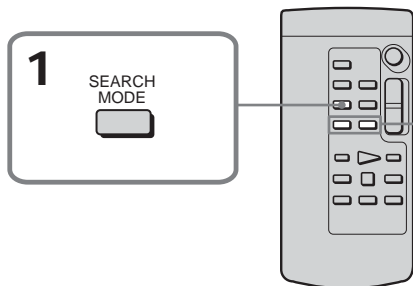

- [a] Den punkt du söker
[b] Aktuell bandposition

Avbryta sökningen

Tryck på **■** på fjärrkontrollen.

Söka efter ett foto utan att använda kassettminne

POWER-omkopplaren ska vara ställd på **(VCR)**.

Kontrollera via pekskärmen.

- (1) Visa PAGE1 genom att trycka på FN.
- (2) Visa menyn genom att trycka på MENU.
- (3) Välj CM SEARCH under **[CM]**, tryck sedan på EXEC (sid. 129).
- (4) Välj OFF, tryck sedan på EXEC.
- (5) Tryck flera gånger på SEARCH MODE på fjärrkontrollen tills indikatorn PHOTO SEARCH visas.

Indikatorn ändras på följande sätt:

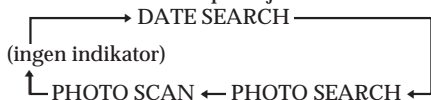

- (6) Välj det foto du vill spela upp genom att trycka på **◀◀** eller **▶▶** på fjärrkontrollen. Varje gång du trycker på **◀◀** eller **▶▶** söker videokameran efter föregående respektive nästa foto. Videokameran börjar automatiskt spela upp fotot.

Avbryta sökningen

Tryck på **■** på fjärrkontrollen eller på **■** på videokameran.

Поиск фото – Фотопоиск/ Фотосканирование (только модель DCR-HC15E)

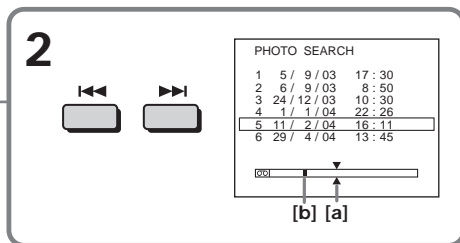

- [a] Действительное место, которое необходимо найти
[b] Текущее место на кассете

Для остановки поиска

Нажмите кнопку **■** на пульте дистанционного управления.

Поиск фото без использования кассетной памяти

Переключатель POWER должен быть установлен в положение **(VCR)**.

Используйте сенсорную панель.

- (1) Нажмите FN для отображения PAGE1.
- (2) Нажмите кнопку MENU для отображения меню.
- (3) Выберите CM SEARCH в **[CM]**, затем нажмите EXEC (стр. 137).
- (4) Выберите OFF, затем нажмите EXEC.
- (5) Нажимайте кнопку SEARCH MODE на пульте дистанционного управления до тех пор, пока не появится индикатор PHOTO SEARCH.

Индикатор будет изменяться следующим образом:

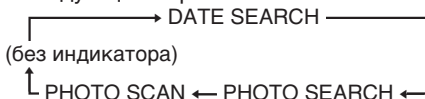

- (6) Нажмите кнопку **◀◀** или **▶▶** на пульте дистанционного управления, чтобы выбрать фото для воспроизведения. Всякий раз при нажатии кнопки **◀◀** или **▶▶** видеокamera выполняет поиск предыдущего или следующего фото. Videokamera автоматически начнет воспроизведение фото.

Для остановки поиска

Нажмите кнопку **■** на пульте дистанционного управления или **■** на видеокамере.

Söka efter foton

POWER-omkopplaren ska vara ställd på **VCR**.

- (1) Tryck flera gånger på SEARCH MODE på fjärrkontrollen tills indikatorn PHOTO SCAN visas.

Indikatorn ändras på följande sätt:

→ TITLE SEARCH* → DATE SEARCH
(ingen indikator)

↑ PHOTO SCAN ← PHOTO SEARCH ←

* TITLE SEARCH visas bara när du ställt CM SEARCH på ON i menyinställningarna.

- (2) Tryck på **◀◀** eller **▶▶** på fjärrkontrollen.

Varje foto visas automatiskt under ungefär 5 sekunder.

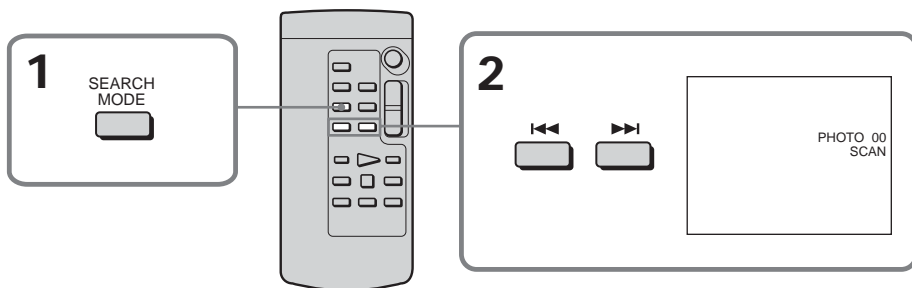

Avbryta sökningen

Tryck på **■** på fjärrkontrollen eller på **■** på videokameran.

Om det finns ett oinspelat avsnitt mellan de inspelade partierna

Det är inte säkert att PHOTO SEARCH och PHOTO SCAN fungerar korrekt.

Antalet foton som kan sökas med hjälp av kassetminnet

Du kan som mest söka efter 12 foton. Du kan emellertid söka efter 13 foton eller fler med hjälp av bildbläddring.

Сканирование фото

Переключатель POWER должен быть установлен в положение **VCR**.

- (1) Нажимайте кнопку SEARCH MODE на пульте дистанционного управления до тех пор, пока не появится индикатор PHOTO SCAN. Индикатор будет изменяться следующим образом:

→ TITLE SEARCH* → DATE SEARCH
(без индикатора)

↑ PHOTO SCAN ← PHOTO SEARCH ←

* Индикатор TITLE SEARCH отображается, только если для CM SEARCH установлено значение ON в установках меню.

- (2) Нажмите кнопку **◀◀** или **▶▶** на пульте дистанционного управления. Каждое фото будет автоматически отображаться примерно 5 секунд.

Для остановки сканирования

Нажмите кнопку **■** на пульте дистанционного управления или **■** на видеокамере.

Если на ленте между отдельными записями имеются незаписанные участки
Функции PHOTO SEARCH и PHOTO SCAN могут работать неправильно.

Количество фотографий, которые можно найти с помощью кассетной памяти

Максимальное количество - 12 фотографий. Однако можно выполнять поиск 13 и более фото с помощью функции фотосканирования.

Kopiera band

Du kan kopiera eller redigera på en videobandspelare som är ansluten till videokameran och använda videokameran som uppspelare.

Du kan antingen göra anslutningen med A/V-kabeln (medföljer) eller med en i.LINK-kabel (tillval). Om du gör anslutningen med i.LINK-kabel (tillval) överförs video- och ljudsignalerna i digital form, vilket gör att du kan redigera med mycket hög kvalitet.

Anslutning

Med A/V-kabeln

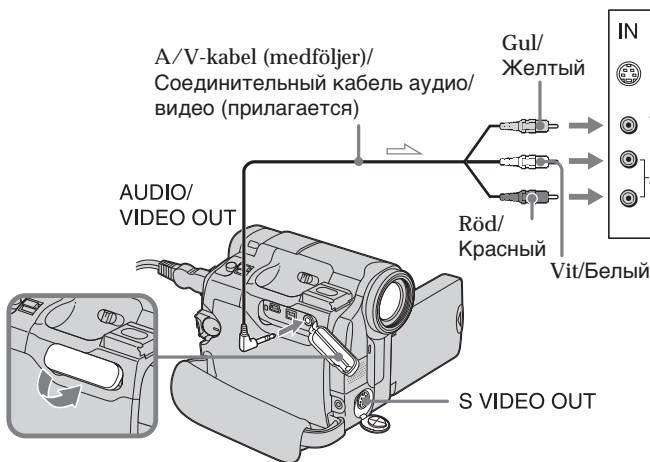

➤ : Signalflöde/
Прохождение сигнала

Med i.LINK-kabel

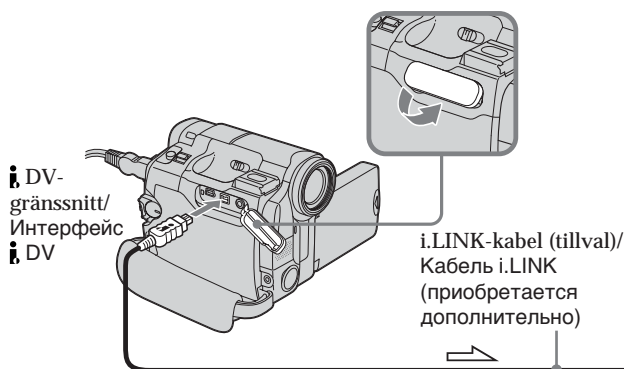

➤ : Signalflöde/Прохождение сигнала

Перезапись кассеты

Вы можете выполнять перезапись или монтаж на видеоманитофоне, подсоединенном к видеоканере, используя видеоканеру в качестве проигрывателя. Можно подключить соединительный кабель аудио/видео (прилагается) или кабель i.LINK (приобретается дополнительно). При использовании кабеля i.LINK (приобретается дополнительно) видео- и аудиосигналы передаются в цифровом виде, что обеспечивает высокое качество монтажа.

Соединение

С помощью соединительного кабеля аудио/видео

Redigering

Монтаж

Kopiera band

Kopiering

Om du ansluter videobandspelaren med A/V-kabeln

- Ställ DISPLAY under $\overline{\text{ETC}}$ på LCD i menyinställningarna. (Ursprunglig inställning är LCD.)
- Om en sökningsindikator visas stänger du av den genom att trycka på SEARCH MODE på fjärrkontrollen (endast DCR-HC15E).
- Om du vill kopiera informationskoden visar du den på skärmen.
- Om du vill kopiera titeln ställer du TITLE DSPL under $\overline{\text{C/M}}$ på ON i menyinställningarna. (Ursprunglig inställning är ON.)

Om du ansluter videobandspelaren med i.LINK-kabel

- Du kan inte spela in med bara bild eller ljud.
- Titlar, skärmindikatorer och innehållet i Cassette Memory (kassetminnet) kan inte spelas in.

POWER-omkopplaren ska vara ställd på $\overline{\text{PLAYER}}$ (DCR-HC14E)/ $\overline{\text{VCR}}$ (DCR-HC15E).

- (1) Sätt in ett tomt band (eller ett band som du kan spela över) i videobandspelaren och det inspelade bandet i videokameran.
- (2) Förbered videobandspelaren för inspelning. Om videobandspelaren har en ingångsväljare ställer du den så att den kan ta emot signalerna. Mer information finns i videobandspelarens bruksanvisning.
- (3) Spela upp det inspelade bandet på videokameran.
- (4) Starta inspelningen på videobandspelaren. Mer information finns i bruksanvisningen till videobandspelaren.

När du är klar med bandkopieringen

Tryck på \blacksquare på både videokamera och videobandspelare.

Перезапись кассеты

Перезапись

При подключении видеомагнитофона с помощью соединительного кабеля аудио/видео

- Установите для DISPLAY значение LCD в $\overline{\text{ETC}}$ в установках меню (установка по умолчанию - LCD).
- Если отображается индикатор поиска, нажмите кнопку SEARCH MODE на пульте дистанционного управления, чтобы отключить его (только модель DCR-HC15E).
- Если требуется перезаписать код даты, отобразите его на дисплее.
- Если требуется перезаписать титр, установите для TITLE DSPL в $\overline{\text{C/M}}$ значение ON в установках меню (установка по умолчанию - ON).

При подключении видеомагнитофона с помощью кабеля i.LINK

- Запись только изображения или только звука невозможна.
- Нельзя перезаписывать титры, индикаторы на дисплее, содержание кассетной памяти.

Переключатель POWER должен быть установлен в положение $\overline{\text{PLAYER}}$ (DCR-HC14E)/ $\overline{\text{VCR}}$ (DCR-HC15E).

- (1) Вставьте чистую кассету (или кассету, на которую необходимо выполнить запись) в видеомагнитофон, а кассету с записью - в видеокамеру.
- (2) Подготовьте видеомагнитофон к записи. Если на видеомагнитофоне есть селектор входного сигнала, установите его в положение входного сигнала. Обратитесь к инструкции по эксплуатации видеомагнитофона.
- (3) Начните воспроизведение кассеты с записью на видеокамере.
- (4) Начните запись на видеомагнитофоне. Обратитесь к инструкции по эксплуатации видеомагнитофона.

Когда перезапись кассеты закончена

Нажмите кнопку \blacksquare на видеокамере и на видеомагнитофоне.

Kopiera band

Du kan utföra redigeringen med en videobandspelare som kan hantera följande format:

8 mm , Hi8 , Digital8 , VHS , S-VHS , VHSC , S-VHSC , Betamax , mini DV ^{mini} , DV  eller MICROMV 

Om videobandspelaren du använder har ljudet i mono

Anslut A/V-kabelns gula kontakt till videoingången och den vita eller röda kontakten till ljudingången på videobandspelaren eller TV:n. När den vita kontakten är ansluten sänds ljudet från den vänstra ljudkanalen ut, när den röda kontakten är ansluten sänds ljudet från den högra ljudkanalen ut.

Om videobandspelaren har en S-videokontakt
Mer information finns på sid. 55.

Angående i.LINK











Mer information finns på sid. 168.

Bilder som behandlats med bildeffekter
Dessa bilder sänds inte ut via  DV-gränssnittet.

Om du spelar in en bild som visas i pausläge under uppspelning

- Med  DV-gränssnittet blir bildens kvalitet inte särskilt bra.
- Det kan hända att bilden blir ostadig om du spelar upp den på en annan videoutrustning.

Перезапись кассеты

Можно выполнять монтаж на видеомагнитофонах, которые поддерживают следующие системы: 8 mm , Hi8 , Digital8 , VHS , S-VHS , VHSC , S-VHSC , Betamax , mini DV ^{mini} , DV  или MICROMV 

Если видеомагнитофон монофонического типа

Подсоедините желтый штекер соединительного кабеля аудио/видео к входному гнезду видеосигнала, а белый или красный штекер - к входному гнезду аудиосигнала на видеомагнитофоне или телевизоре. При подсоединении белого штекера будет выводиться звук левого канала, а при подсоединении красного - звук правого канала.

Если на видеомагнитофоне имеется гнездо S video

Подробные сведения приведены на стр. 55.

О стандарте i.LINK

Подробные сведения приведены на стр. 168.

Изображения, обработанные с помощью эффекта изображения

Они не выводятся через интерфейс  DV.

При записи изображения в режиме паузы воспроизведения

- Записываемое изображение будет нечетким, если используется интерфейс  DV.
- При воспроизведении изображения на другой видеоаппаратуре изображение может подрагивать.

Kopiering av enbart önskade avsnitt – Digital programredigering

Du kan redigera band genom att kopiera valda avsnitt (program) utan att behöva manövrera videobandspelaren.

Avsnitt kan väljas efter bildrutor. Du kan ställa in upp till 20 program.

Перезапись только нужных эпизодов – Цифровой монтаж программы

Можно несколько раз записывать на кассету выбранные для монтажа эпизоды (программы), не выполняя никаких действий на видеомagneитофоне.

Эпизоды можно выбирать по кадрам.

Можно составить не более 20 программ.

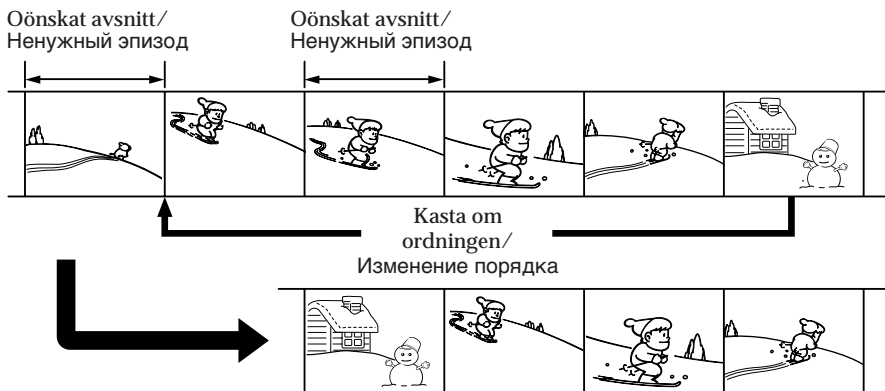

Innan du använder digital programredigering

Steg 1 Anslut videobandspelaren (sid. 95)

Steg 2 Gör videobandspelaren klar för användning (sid. 95)

Steg 3 Ställ in videobandspelarens synkronisering (sid. 100)

Om du utför en kopiering med samma videobandspelare en gång till kan du hoppa över steg 2 och 3.

Перед выполнением цифрового монтажа программы

Пункт 1 Подключение к видеомagneитофону (стр. 95)

Пункт 2 Настройка видеомagneитофона для работы (стр. 95)

Пункт 3 Настройка синхронизации видеомagneитофона (стр. 100)

Если в дальнейшем перезапись выполняется с помощью того же видеомagneитофона, пункты 2 и 3 можно пропустить.

Kopiering av enbart önskade avsnitt – Digital programredigering

Använda digital programredigering

Procedur 1 Skapa ett program (sid. 102)

Procedur 2 Utför den digitala programredigeringen (Bandkopiering) (sid. 105)

Obs!

När du redigerar digital video kan inte styrsignalerna till videobandspelaren sändas via LANC-kontakten.

Steg 1: Anslut videobandspelaren

Du kan antingen ansluta med A/V-kabeln eller med en i.LINK-kabel.

Anslut enheterna på det sätt som visas på sidan 91.

Steg 2: Gör videobandspelaren klar för användning

När du ansluter videokameran och videobandspelaren med A/V-kabeln kontrolleras videobandspelaren med de IR-signaler som kameran sänder till videobandspelarens IR-mottagare.

POWER-omkopplaren ska vara ställd på **(PLAYER)** (DCR-HC14E)/**(VCR)** (DCR-HC15E).

Kontrollera via pekskärmen.

- (1) Slå på strömmen till den anslutna videobandspelaren. Om videobandspelaren har en ingångsväljare ställer du den så att den kan ta emot signalerna. Om du ansluter en videokamera ställer du dess power-omkopplare i läget VCR/VTR.

Перезапись только нужных эпизодов – Цифровой монтаж программы

Использование цифрового монтажа программы

Операция 1 Создание программы (стр. 102)

Операция 2 Выполнение цифрового монтажа программы (Перезапись кассеты) (стр. 105)

Примечание

При монтаже цифрового видео сигналы управления на видеоманитофон невозможно пересылать через гнездо LANC.

Пункт 1: Подключение к видеоманитофону

Можно подключить соединительный кабель аудио/видео или кабель i.LINK. Подсоедините устройства, как показано на стр. 91.

Пункт 2: Настройка видеоманитона для работы

Если видеокamera подключена к видеоманитону с помощью соединительного кабеля аудио/видео, то для управления видеоманитофоном сигналы излучателя инфракрасных лучей видеокamеры должны попадать на дистанционный датчик видеоманитона.

Переключатель POWER должен быть установлен в положение **(PLAYER)** (DCR-HC14E)/**(VCR)** (DCR-HC15E). Используйте сенсорную панель.

- (1) Включите питание подключенного видеоманитона. Если на видеоманитоне есть селектор входного сигнала, установите его в положение входного сигнала. При подсоединении видеокamеры установите ее переключатель power в положение VCR/VTR.

- (2) Visa PAGE1 genom att trycka på FN.
- (3) Visa menyn genom att trycka på MENU.
- (4) Välj VIDEO EDIT under **[ETC]**, tryck sedan på EXEC (sid. 133).
- (5) Tryck på EDIT SET.
- (6) Välj CONTROL, tryck sedan på EXEC.
- (7) Om du ansluter via A/V-kabeln väljer du IR, tryck sedan på EXEC.
Om du ansluter via i.LINK-kabel väljer du i.LINK och trycker på EXEC, gå sedan till "Steg 3: Ställ in videobandspelarens synkronisering" på sidan 100.
- (8) Välj IR SETUP, tryck sedan på EXEC.
- (9) Välj den IR SETUP-kod som gäller för videobandspelaren och tryck sedan på EXEC. Kontrollera koden under "IR SETUP-koder" (sid. 99).

- (2) Нажмите FN для отображения PAGE1.
- (3) Нажмите кнопку MENU для отображения меню.
- (4) Выберите VIDEO EDIT в **[ETC]**, затем нажмите EXEC (стр. 141).
- (5) Нажмите EDIT SET.
- (6) Выберите CONTROL, затем нажмите EXEC.
- (7) При использовании соединительного кабеля аудио/видео выберите IR, затем нажмите EXEC.
При использовании соединительного кабеля i.LINK выберите i.LINK, нажмите EXEC, затем перейдите к разделу "Пункт 3: Настройка синхронизации видеоманитофона" на стр. 100.
- (8) Выберите IR SETUP, затем нажмите EXEC.
- (9) Выберите код IR SETUP видеоманитофона, затем нажмите EXEC. Проверьте код в разделе "Информация о коде IR SETUP" (стр. 99).

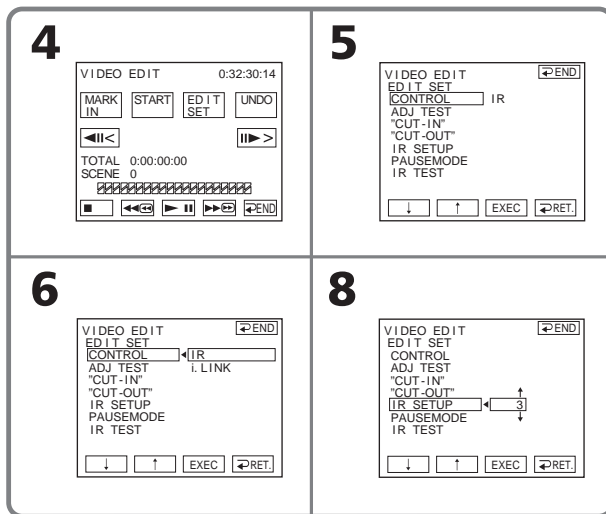

Kopiering av enbart önskade avsnitt – Digital programredigering

- (10) Välj PAUSEMODE, tryck sedan på EXEC.
- (11) Välj det läge som används för att avbryta inspelningspaus på videobandspelaren, tryck sedan på EXEC.
- Vilken knapp du ska använda beror på vilken videobandspelare du använder. Mer information finns i bruksanvisningen till videobandspelaren.

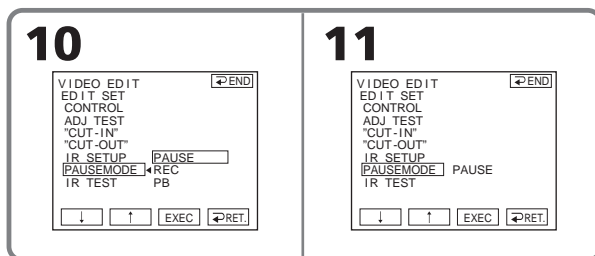

- (12) Ta reda på var sändaren för de infraröda strålarna sitter på videokameran och rikta den mot videobandspelarens fjärrkontrollsensor ("IR-fönstret") på ett avstånd av ungefär 30 cm.

- (12) Излучатель инфракрасных лучей видеокамеры необходимо направить на дистанционный датчик видеомэгнитофона с расстояния около 30 см.

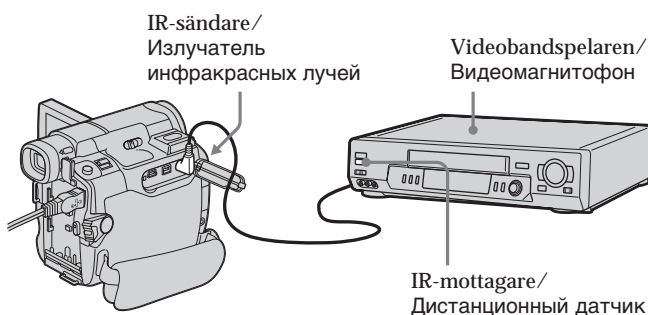

Kopiering av enbart önskade avsnitt – Digital programredigering

- (13) Sätt in ett inspelningsbart band i videobandspelaren, ställ den sedan på inspelningspaus.
- (14) Välj IR TEST, tryck sedan på EXEC.
- (15) Välj EXECUTE, tryck sedan på EXEC. Om videobandspelaren börjar spela in betyder det att inställningen är korrekt.
Den indikator du valde för att avbryta inspelningspaus på videobandspelaren visas blinkande på skärmen. När inspelningen är klar ändras indikatorn till COMPLETE.

Перезапись только нужных эпизодов – Цифровой монтаж программы

- (13) Вставьте кассету для записи в видеомагнитофон, затем установите видеомагнитофон в режим паузы записи.
- (14) Выберите IR TEST, затем нажмите EXEC.
- (15) Выберите EXECUTE, затем нажмите EXEC. Если видеомагнитофон начнет запись, настройка выполнена правильно. На экране мигает индикатор, выбранный для отмены паузы записи на видеомагнитофоне. По окончании индикатор изменится на COMPLETE.

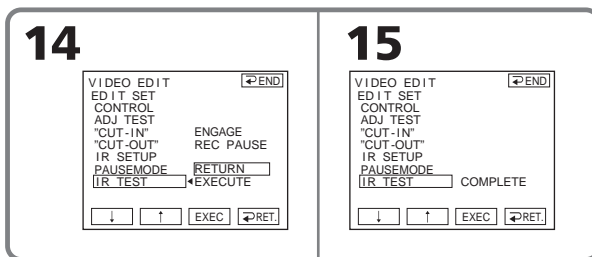

Obs!

För vissa videobandspelare går det inte att styra kopieringsfunktionen korrekt när du ansluter via i.LINK-kabel. Ställ CONTROL på IR i videokamerans menyinställningar.

Примечание

При подключении с помощью кабеля i.LINK функция перезаписи на некоторых видеомагнитофонах может работать неправильно. В установках меню видеокамеры установите для CONTROL значение IR.

Kopiering av enbart önskade avsnitt - Digital programredigering

IR SETUP-koder

IR SETUP-koden lagras i videokamerans minne. Du måste välja rätt kod för den videobandspelare du använder. Det kodnummer som är inställt från början är 3.

Märke/ Firma-izготовитель	IR SETUP-kod/ Код IR SETUP
Sony	1, 2, 3, 4, 5, 6
Aiwa	47, 53, 54
Akai	50, 62, 74
Alba	73
Amstrad	73
Baird	30, 36
Blaupunkt	11, 83
Bush	74
CGM	36, 47, 83
Clatronic	73
Daewoo	26
Ferguson	76, 83
Fisher	73
Funai	80
Goldstar	47
Goodmans	26, 84
Grundig	9, 83
Hitachi	42, 56
ITT/Nokia Instant	36
JVC	11, 12, 15, 21
Kendo	47
Loewe	16, 47, 84
Luxor	89
Mark	26*
Matsui	47, 58*, 60
Mitsubishi	28, 29

* TV/VCR-komponent

Om IR SETUP-koder

Du kan inte använda digital programredigering om videobandspelaren inte kan hantera IR SETUP-koder.

Перезапись только нужных эпизодов - Цифровой монтаж программы

Информация о коде IR SETUP

Код IR SETUP хранится в памяти видеокамеры. Установите правильный код, соответствующий используемому видеомагнитофону. Установкой по умолчанию является код номер 3.

Märke/ Firma-изготовитель	IR SETUP-kod/ Код IR SETUP
Nokia	36, 89
Nokia Oceanic	89
Nordmende	76
Okano	60, 62, 63
Orion	58*, 70
Panasonic	16, 78
Philips	83, 84, 86
Phonola	83, 84
Roadstar	47
SABA	21, 76, 91
Salora	89
Samsung	22, 32, 52, 93, 94
Sanyo	36
Schneider	10, 83, 84
SEG	73
Selec	47, 74
Sharp	89
Siemens	10, 36
Tandberg	26
Telefunken	91, 92
Thomson	76, 100
Thorn	36, 47
Toshiba	40, 93
Universum	47, 70, 84, 92
W.W. House	47
Watson	58, 83

* Телевизор/видеомагнитофон

Примечание относительно кода IR SETUP

Цифровой монтаж программы невозможен, если видеомагнитофон не поддерживает коды IR SETUP.

Kopiering av enbart önskade avsnitt – Digital programredigering

Om videobandsspelaren inte fungerar som den ska

- Kontrollera först under ”IR SETUP-koder” (sid. 99) att du har använt rätt kod och ställ sedan in IR SETUP eller PAUSEMODE igen.
- Placera videokameran minst 30 cm från videobandsspelaren.
- Mer information finns i bruksanvisningen till videobandsspelaren.

Steg 3: Ställ in videobandsspelarens synkronisering

Du kan ställa in synkroniseringen mellan videokameran och videobandsspelaren. Ha penna och papper redo så att du kan göra anteckningar.

Innan du börjar tar du ut den kassett som eventuellt sitter i videokameran.

POWER-omkopplaren ska vara ställd på **PLAYER** (DCR-HC14E)/**VCR** (DCR-HC15E).

Kontrollera via pekskärmen.

- (1) Sätt in ett inspelningsbart band i videobandsspelaren. Ställ den sedan på inspelningspaus.
Om du väljer i.LINK under CONTROL är inte paus i inspelningsläget nödvändigt.
- (2) Välj ADJ TEST, tryck sedan på EXEC.
- (3) Välj EXECUTE, tryck sedan på EXEC. IN (in) och OUT (ut) spelas in på en bild 5 gånger för att du ska kunna beräkna de numeriska värdena för synkroniseringsinställningen. Indikatorn EXECUTING blinkar på skärmen. När inspelningen är klar ändras indikatorn till COMPLETE.
- (4) Spola tillbaka bandet i videobandsspelaren, starta sedan långsam uppspelning. 5 IN-nummer och motsvarande OUT-nummer visas.
Anteckna det första numeriska värdet för varje IN och det sista numeriska värdet för varje OUT.

Перезапись только нужных эпизодов – Цифровой монтаж программы

Если видеоманитофон работает неправильно

- После проверки кода в разделе “Информация о коде IR SETUP” (стр. 99) снова установите IR SETUP или PAUSEMODE.
- Установите видеокamerу на расстоянии примерно 30 см от видеоманитофона.
- Обратитесь к инструкции по эксплуатации видеоманитофона.

Пункт 3: Настройка синхронизации видеоманитофона

Можно настроить синхронизацию видеокamerы и видеоманитофона. Приготовьте ручку и бумагу для заметок. Перед началом операции извлеките кассету из видеокamerы (если она вставлена).

Переключатель POWER должен быть установлен в положение **PLAYER** (DCR-HC14E)/**VCR** (DCR-HC15E). Используйте сенсорную панель.

- (1) Вставьте кассету для записи в видеоманитофон, затем установите видеоманитофон в режим паузы записи.
При выборе значения i.LINK для CONTROL установка паузы записи необязательна.
- (2) Выберите ADJ TEST, затем нажмите EXEC.
- (3) Выберите EXECUTE, затем нажмите EXEC.
На изображение будет записано по 5 меток IN и OUT, которые позволяют рассчитать числовые значения для настройки синхронизации.
На экране начнет мигать индикатор EXECUTING. По окончании индикатор изменится на COMPLETE.
- (4) Перемотайте кассету в видеоманитофоне на начало, затем включите замедленное воспроизведение.
Появятся 5 значений для меток IN и соответствующие значения для меток OUT.
Запишите начальное числовое значение каждой метки IN и конечное числовое значение каждой метки OUT.

Kopiering av enbart önskade avsnitt – Digital programredigering

- (5) Räkna ut medelvärdet av de 5 numeriska värdena för IN och medelvärdet av de 5 numeriska värdena för OUT.
- (6) Välj "CUT-IN", tryck sedan på EXEC.
- (7) Ange medelvärdet för IN, tryck sedan på EXEC.
Därmed har du ställt in det beräknade startläget för inspelning.
- (8) Välj "CUT-OUT", tryck sedan på EXEC.
Därmed har du ställt in det beräknade stoppläget för inspelning.
- (10) Utför funktionen genom att trycka på ↵ RET.

Перезапись только нужных эпизодов – Цифровой монтаж программы

- (5) Рассчитайте среднее значение 5 начальных числовых значений для 5 меток IN, а также среднее значение всех конечных числовых значений для каждой метки OUT.
- (6) Выберите "CUT-IN", затем нажмите EXEC.
- (7) Выберите среднее числовое значение IN, затем нажмите EXEC. Рассчитанное начальное положение для записи будет установлено.
- (8) Выберите "CUT-OUT", затем нажмите EXEC.
- (9) Выберите среднее числовое значение OUT, затем нажмите EXEC. Рассчитанное конечное положение для записи будет установлено.
- (10) Нажмите ↵ RET. для выполнения функции.

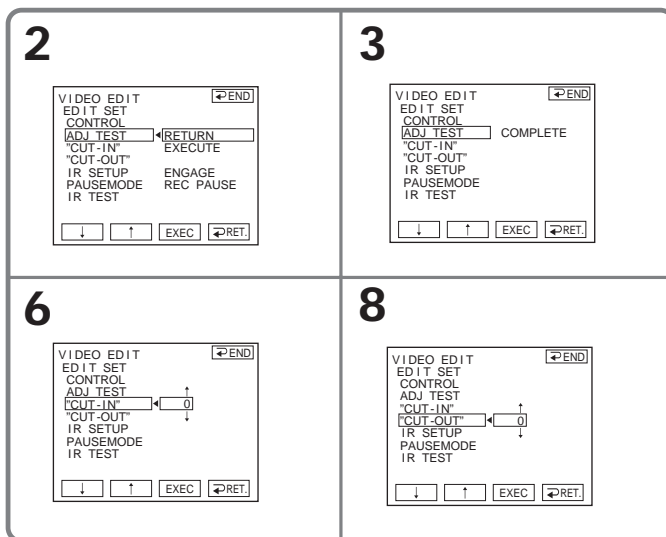

För att återgå till FN

Återgå till PAGE1 genom att trycka på ↵ END, tryck sedan på EXIT.

Для возврата к FN

Нажмите ↵ END для возврата к PAGE1, затем нажмите EXIT.

Obs!

- När du utfört ”Steg 3: Ställ in videobandsspelarens synkronisering”, spelas den bild som används för justering av synkroniseringen in under ungefär 50 sekunder.
- Om du startar inspelningen från bandets allra första början kan det hända att de första sekunderna på bandet inte blir korrekt inspelade. Du bör starta inspelningen minst 10 sekunder in på bandet.
- Om du inte kan styra inspelningsenheten via i.LINK-kabeln behåller du i.LINK-anslutningen som den är och gör inställningen för A/V-kabeln (sid. 95). Video och ljud sänds digitalt.

Procedur 1: Skapa ett program

POWER-omkopplaren ska vara ställd på **(PLAYER)** (DCR-HC14E)/**(VCR)** (DCR-HC15E).

Kontrollera via pekskärmen.

- (1) Sätt in bandet som ska spelas upp i videokameran och sätt sedan in ett band för inspelning i videobandsspelaren.
- (2) Visa PAGE1 genom att trycka på FN.
- (3) Visa menyn genom att trycka på MENU.
- (4) Välj VIDEO EDIT under **[EFC]**, tryck sedan på EXEC (sid. 133).
- (5) Sök, med hjälp av videokontrollknapparna på skärmen, efter början av det första avsnitt som du vill infoga och ställ sedan uppspelningen på paus. Du kan finjustera med en bildruta åt gången med hjälp av **[◀|▶]** / **[▶|▶]**.

Примечания



- После выполнения действий, описанных в разделе “Пункт 3: Настройка синхронизации видеомagneитофона”, изображение для настройки синхронизации записывается в течение 50 секунд.
- Если запись начинается с самого начала кассеты, то первые несколько секунд изображения могут записываться на кассету неправильно. Прежде чем начать запись, необходимо пропустить приблизительно 10 секунд на ленте.
- Когда записывающим устройством невозможно правильно управлять с помощью кабеля i.LINK, оставьте соединение в том же состоянии и выполните настройки для соединительного кабеля аудио/видео (стр. 95). Видео- и аудиосигналы передаются в цифровом виде.

Операция 1: Создание программы



Переключатель POWER должен быть установлен в положение **(PLAYER)** (DCR-HC14E)/**(VCR)** (DCR-HC15E). Используйте сенсорную панель.

- (1) Вставьте кассету для воспроизведения в видеокамеру, а кассету для записи - в видеомagneитофон.
- (2) Нажмите FN для отображения PAGE1.
- (3) Нажмите кнопку MENU для отображения меню.
- (4) Выберите VIDEO EDIT в **[EFC]**, затем нажмите EXEC (стр. 141).
- (5) Найдите начало первого эпизода, который требуется вставить, с помощью кнопок видеоконтроля на экране, затем включите режим паузы воспроизведения. Точную настройку можно выполнять кадрowo с помощью кнопок **[◀|▶]** / **[▶|▶]**.

Kopiering av enbart önskade avsnitt – Digital programredigering

- (6) Tryck på MARK IN på skärmen. Du har därmed angett IN-punkten för det första programmet; den övre delen av programmarkeringen växlar om till ljusblått.
- (7) Sök, med hjälp av videokontrollknapparna på skärmen, efter slutet av det första avsnitt som du vill infoga och ställ sedan uppspelningen på paus. Du kan finjustera med en bildruta åt gången med hjälp av  / .
- (8) Tryck på MARK OUT på skärmen. Du har därmed angett OUT-punkten för det första programmet; den undre delen av programmarkeringen växlar färg till ljusblått.
- (9) Upprepa steg 5 till 8. När ett program är inställt ändras programmarkeringen till ljusblått. Du kan skapa högst 20 program.

Перезапись только нужных эпизодов – Цифровой монтаж программы

- (6) Нажмите MARK IN на экране. Место начала IN первой программы будет установлено, и цвет верхнего индикатора метки программы изменится на светло-голубой.
- (7) Найдите конец первого эпизода, который требуется вставить, с помощью кнопок видеоконтроля на экране, затем включите режим паузы воспроизведения. Точную настройку можно выполнять покадрово с помощью кнопок  / .
- (8) Нажмите MARK OUT на экране. Место окончания OUT первой программы будет установлено, и цвет нижнего индикатора метки программы изменится на светло-голубой.
- (9) Повторите действия, описанные в пунктах с 5 по 8. После завершения установки программы цвет индикатора метки программы изменится на светло-голубой. Можно установить не более 20 программ.

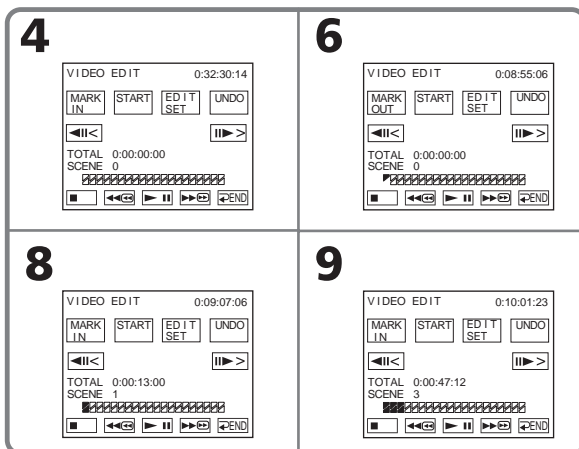

Kopiering av enbart önskade avsnitt – Digital programredigering

Slutföra skapandet av program

Tryck på \Rightarrow END.

Programmet lagras i minnet tills du tar ur bandet.

Obs!

Du kan inte göra inspelningar medan du gör digitala programredigeringar.

På en oinspelad del av bandet

Du kan inte ange IN eller OUT.

Om det finns ett oinspelat avsnitt mellan IN-punkten och OUT-punkten på bandet
Den totala tiden visas antagligen inte korrekt.

Radera ett program som du har skapat

Radera först programindikeringen för OUT och sedan programindikeringen för IN för program du skapade sist.

- (1) Följ steg 2 till 4 på sidan 102.
- (2) Tryck på UNDO.
- (3) Tryck på ERASE 1 MARK.
Programindikeringen för det senast inställda programmet blinkar, sedan visas indikatorn DELETE ?.
- (4) Tryck på EXEC. Markeringen för det senast skapade programmet raderas.

Avbryta raderingen

Tryck på CANCEL i steg 4.

Radera alla program

- (1) Följ steg 2 till 4 på sidan 102.
- (2) Tryck på UNDO.
- (3) Tryck på ERASE ALL.
Programmarkeringarna för de program du skapat visas blinkande, sedan visas indikatorn DELETE ?.
- (4) Tryck på EXEC. Alla inställda program raderas.

Avbryta raderingen av alla program

Tryck på CANCEL i steg 4.

Перезапись только нужных эпизодов – Цифровой монтаж программы

Для завершения составления программ

Нажмите \Rightarrow END.

Программа хранится в памяти до момента извлечения кассеты.

Примечание

Невозможно управлять записью во время цифрового монтажа программы.

На незаписанном участке ленты

Нельзя установить метки IN или OUT.

Если на ленте есть незаписанный участок между метками IN и OUT

Суммарное время может отображаться неправильно.

Удаление установленной программы

Сначала удалите метку OUT, а затем метку IN последней программы.

- (1) Выполните действия, описанные в пунктах с 2 по 4 на стр. 102.
- (2) Нажмите UNDO.
- (3) Нажмите ERASE 1 MARK. Начнет мигать индикатор последней установленной программы, а затем появится индикация DELETE ? .
- (4) Нажмите EXEC. Последняя установленная программа удаляется.

Для отмены удаления

Нажмите CANCEL в пункте 4.

Удаление всех программ

- (1) Выполните действия, описанные в пунктах с 2 по 4 на стр. 102.
- (2) Нажмите UNDO.
- (3) Нажмите ERASE ALL. Начнут мигать индикаторы всех установленных программ, а затем появится индикация DELETE ? .
- (4) Нажмите EXEC. Все установленные программы удаляются.

Для отмены удаления всех программ

Нажмите CANCEL в пункте 4.

Kopiering av enbart önskade avsnitt - Digital programredigering

Procedur 2: Utför den digitala programredigeringen (Bandkopiering)

POWER-omkopplaren ska vara ställd på **(PLAYER)** (DCR-HC14E)/**(VCR)** (DCR-HC15E).

Kontrollera via pekskärmen.

- (1) Om du använder en digital videokamera som videobandspelare ställer du strömomkopplaren på den digitala videokameran i läget VCR/VTR.
- (2) Se till att videokamera och videobandspelare är anslutna till varandra, och att videobandspelaren är ställd på inspelningspaus. Om du använder i.LINK-kabel kan du hoppa över det här steget.
- (3) Visa PAGE1 genom att trycka på FN.
- (4) Visa menyn genom att trycka på MENU.
- (5) Välj VIDEO EDIT under **[ETC]**, tryck sedan på EXEC (sid. 133).
- (6) Tryck på START.
- (7) Tryck på EXEC.
Videokameran söker efter början av det första programmet. Sedan startar kopieringen.
Programmarkeringen blinkar.
På skärmen visas indikatorn SEARCH under sökning och EDITING under redigering.
När kopieringen är klar stannar både videokamera och videobandspelare automatiskt.

Avbryta kopiering under redigering

Tryck på CANCEL.

Перезапись только нужных эпизодов - Цифровой монтаж программы

Операция 2: Выполнение цифрового монтажа программы (Перезапись кассеты)

Переключатель POWER должен быть установлен в положение **(PLAYER)** (DCR-HC14E)/**(VCR)** (DCR-HC15E).

Используйте сенсорную панель.

- (1) При использовании цифровой видеокamеры в качестве видеомagnитофона установите переключатель питания цифровой видеокamеры в положение VCR/VTR.
- (2) Убедитесь, что видеокamera подключена к видеомagnитофону, а видеомagnитофон установлен в режим паузы записи. При использовании кабеля i.LINK этот пункт необязателен.
- (3) Нажмите FN для отображения PAGE1.
- (4) Нажмите кнопку MENU для отображения меню.
- (5) Выберите VIDEO EDIT в **[ETC]**, затем нажмите EXEC (стр. 141).
- (6) Нажмите START.
- (7) Нажмите EXEC.
Видеокamera находит начало первой программы, затем начинает перезапись.
Замигает метка программы.
Индикатор SEARCH появляется на экране во время поиска, а индикатор EDITING - во время монтажа.
Когда заканчивается перезапись, видеокamera и видеомagnитофон автоматически останавливаются.

Для отмены перезаписи во время монтажа

Нажмите CANCEL.

Kopiering av enbart önskade avsnitt – Digital programredigering

Avsluta digital programredigering

Videokameran stannar när kopieringen är färdig. Teckenfönstret återgår till VIDEO EDIT i menyinställningarna.

Avsluta videoredigeringsfunktionen genom att trycka på **↶** END.

Om du inte har ställt in programmet

Du kan inte trycka på START.

Du kan inte spela in på videobandspelaren i följande fall:

Indikator	Orsak
Ingen indikator	<ul style="list-style-type: none">• Kassetts skrivskyddsflik är ställd i låst läge.• IR SETUP-koden är felaktig. (när du har valt IR).• Knappen för att avbryta inspelningspaus är felvald (när du har valt IR).
CHECK "i.LINK" & REC STATUS	<ul style="list-style-type: none">• Du har valt i.LINK utan att ansluta en i.LINK-kabel.• Du har inte slagit på strömmen till den anslutna videobandspelaren (när du har valt i.LINK).

Перезапись только нужных эпизодов – Цифровой монтаж программы

Для завершения цифрового монтажа программы

Видеокамера останавливается после завершения перезаписи. Затем дисплей вернется к значению VIDEO EDIT в установках меню.

Нажмите **↶** END, чтобы завершить функцию видеомонтажа.

Если программа не была установлена

Невозможно нажать кнопку START.

Невозможно выполнить запись на видеомагнитофон в следующих случаях:

Индикатор	Вероятная причина
Без индикации	<ul style="list-style-type: none">• Лепесток защиты от записи на кассете установлен в положение блокировки.• Неправильный код IR SETUP (когда выбрано значение IR).• Кнопка для отмены паузы записи выбрана неверно (когда выбрано значение IR).
CHECK "i.LINK" & REC STATUS	<ul style="list-style-type: none">• Выбрано значение i.LINK, но кабель i.LINK не подключен.• Подключенный видеомагнитофон не включен (когда выбрано значение i.LINK).

Spela in video eller TV-program (endast DCR-HC15E)

Du kan spela in ett band från en annan videobandspelare eller spela in ett TV-program från en TV med en DV-utgång. Då använder du videokameran som inspelare. Anslut videobandspelaren med en i.LINK-kabel (tillval) Video och ljudsignalerna sänds i digitalt format för högkvalitativ redigering.

Ansluta en videobandspelare eller TV

Mottagare/Uppspelare/
Ресивер/проигрыватель

TV

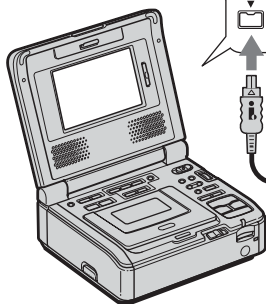
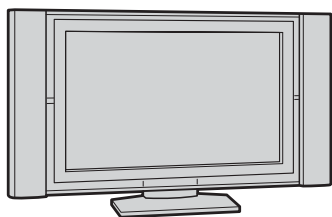

VCR

 : Signalflöde/Прохождение сигнала

Запись видео- или телепрограмм (только модель DCR-HC15E)

Можно выполнить запись с кассеты, установленной в другом видеомаягнитофоне, или записать телевизионную программу с телевизора, который имеет цифровой выход DV. Используйте видеоканеру как записывающее устройство. Подсоедините видеомаягнитофон с помощью кабеля i.LINK (приобретается дополнительно). Видео- и аудиосигналы передаются в цифровом виде, что обеспечивает высокое качество монтажа.

Подключение видеомаягнитофона или телевизора

Inspelare/
Видеоканера

 DV-gränssnitt/
Интерфейс  DV

i.LINK-kabel (tillval)/
Кабель i.LINK (приобретается
дополнительно)



Redigering

Монтаж

Spela in video eller TV-program (endast DCR-HC15E)

Obs!

- Det du spelar in med den här videokameran kan bara visas på en TV eller videobandspelare som använder PAL-systemet. Vill du veta vilka TV-färgsystem som används i olika länder/region finns mer information på sidan 171 under "Använda videokameran utomlands".
- Innan du börjar inspelningen ser du till att DV IN-indikatorn visas på skärmen. DV IN-indikatorn kan eventuellt visas på båda enheterna.
- Du kan inte spela in med bara bild eller ljud.

Запись видео- или телепрограмм (только модель DCR-HC15E)

Примечания

- Изображения, записанные на видеокамере, предназначены только для просмотра на телевизоре и видеомагнитофоне системы PAL. Чтобы узнать систему цветного телевидения для каждой страны/региона, см. раздел "Использование видеокамеры за границей" на стр. 171.
- Прежде чем начать запись, убедитесь, что на экране появился индикатор DV IN. Индикатор DV IN может появиться на обоих аппаратах.
- Запись только изображения или только звука невозможна.

Spela in video eller TV-program (endast DCR-HC15E)

Kopiering

POWER-omkopplaren ska vara ställd på **VCR**.

Kontrollera via pekskärmen.

- (1) Sätt in ett tomt band (eller ett band som du kan spela över) i videokameran. Om du tänker spela in ett band från en videobandspelare sätter du in det inspelade bandet i videobandspelaren.
- (2) Tryck på FN och välj PAGE3.
- (3) Tryck på REC CTRL.

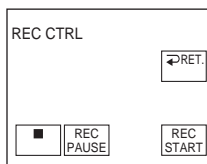

- (4) Tryck på REC PAUSE.
- (5) Om du spelar in ett band från en videobandspelare, startar du uppspelningen genom att trycka på ► på videobandspelaren. Spelar du in från en TV ställer du in det program som du vill spela in. Bilden från uppspelningskällan visas på skärmen.
- (6) Tryck på REC START vid det avsnitt som du vill starta inspelningen från.

När du är klar med bandkopieringen

Tryck på ■ på videokameran, tryck sedan på stoppknappen på videobandspelaren.

Запись видео- или телепрограмм (только модель DCR-HC15E)

Перезапись

Переключатель POWER должен быть установлен в положение **VCR**.
Используйте сенсорную панель.

- (1) Вставьте чистую кассету (или кассету, на которую необходимо выполнить запись) в видеокamerу. При записи с кассеты в видеоманитофоне вставьте записанную ленту в видеоманитофон.
- (2) Нажмите FN и выберите PAGE3.
- (3) Нажмите REC CTRL.

- (4) Нажмите REC PAUSE.
- (5) Нажмите кнопку ► на видеоманитофоне для начала воспроизведения, если запись выполняется с кассеты в видеоманитофоне. Выберите телевизионную программу, если запись выполняется с телевизора. Изображение с воспроизводящего устройства появится на экране.
- (6) Нажмите REC START в том месте, с которого нужно начать запись.

Когда перезапись кассеты закончена

Нажмите кнопку ■ на видеокamerе и кнопку останова на видеоманитофоне.

Infoga ett avsnitt från videobandspelaren – Redigering med infogning (endast DCR-HC15E)

I en originalinspelning kan du infoga ett nytt avsnitt med ljud från en videobandspelare genom att ange start- och slutpunkter. Använd fjärrkontrollen för den här funktionen. Anslutningarna är desamma som på sidan 107. Sätt in ett band med det önskade avsnittet i videobandspelaren.

Вставка эпизода с видеомэгнитофона – Монтаж вставки (только модель DCR-HC15E)

Можно вставить новый эпизод (вместе со звуком) с видеомэгнитофона на уже записанную кассету, указав места его начала и окончания. Для этой операции используйте пульт дистанционного управления.

Соединения аналогичны описанным на стр. 107. Вставьте кассету с эпизодом, который необходимо вставить, в видеомэгнитофон.

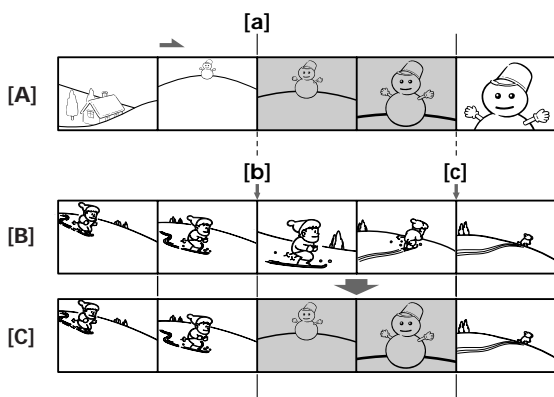

[A] Bandet med det avsnitt som ska infogas
[B] Bandet innan redigeringen
[C] Bandet efter redigeringen

POWER-omkopplaren ska vara ställd på **VCR**.

Kontrollera via pekskärmen.

- (1) På den anslutna videobandspelaren söker du dig fram till en punkt alldeles innan den punkt där infogningen ska börja [a] och ställer sedan videobandspelaren på uppspelningspaus.
- (2) På videokameran söker du dig fram till den punkt där infogningen ska avbrytas [c] och ställer sedan videokameran på uppspelningspaus.
- (3) Tryck på ZERO SET MEMORY på fjärrkontrollen. Indikatorn ZERO SET MEMORY blinkar och slutpunkten för infogningen lagras i minnet. Bandräkneverket visar "0:00:00".

[A] Кассета, содержащая эпизод для наложения
[B] Кассета до монтажа
[C] Кассета после монтажа

Переключатель POWER должен быть установлен в положение **VCR**. Используйте сенсорную панель.

- (1) На видеомэгнитофоне найдите место, где необходимо вставить эпизод [a], затем установите видеомэгнитофон в режим паузы воспроизведения.
- (2) На видеокамере найдите конец вставляемого эпизода [c] и установите ее в режим паузы воспроизведения.
- (3) Нажмите кнопку ZERO SET MEMORY на пульте дистанционного управления. Индикатор ZERO SET MEMORY начнет мигать, а место окончания вставки будет сохранено в памяти. Показание счетчика станет равным "0:00:00".

Infoga ett avsnitt från videobandspelaren – Redigering med infogning (endast DCR-HC15E)

- (4) På videokameran söker du dig fram till den punkt där infogningen ska börja [b].
- (5) Tryck på FN och välj PAGE3.
- (6) Tryck på REC CTRL.
- (7) Tryck på REC PAUSE.
- (8) Starta infogning med ljud genom att först trycka på **II** på videobandspelaren och sedan, efter några sekunder, på REC START på videokameran. Infogningen avbryts automatiskt i närheten av bandrännverkets nollpunkt. Videokameran avbryter automatiskt inspelningen och den punkt du angav i steg 3 raderas ur minnet.

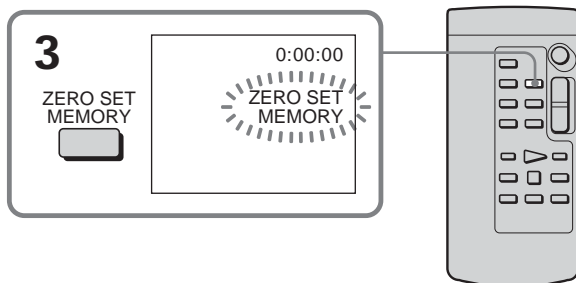

Ändra infogningens slutpunkt

Släck indikatorn ZERO SET MEMORY genom att trycka på ZERO SET MEMORY på fjärrkontrollen igen efter steg 4, börja sedan om från steg 2.

Infoga ett avsnitt utan att ange någon slutpunkt

Hoppa över steg 2 och 3. När du vill avbryta infogningen trycker du på **II** på fjärrkontrollen eller på **II** på videokameran.

Вставка эпизода с видеоманитофона – Монтаж вставки (только модель DCR-HC15E)

- (4) На видеокамере найдите место начала вставляемого эпизода [b].
- (5) Нажмите FN и выберите PAGE3.
- (6) Нажмите REC CTRL.
- (7) Нажмите REC PAUSE.
- (8) Сначала нажмите кнопку **II** на видеоманитофоне и, спустя несколько секунд, кнопку REC START на видеокамере для начала вставки нового эпизода со звуком. Вставка остановится автоматически в месте нулевой отметки счетчика ленты. Видеокамера автоматически остановит запись, а место окончания вставки, установленное в пункте 3, будет удалено из памяти.

Для изменения места окончания вставки

Снова нажмите кнопку ZERO SET MEMORY на пульте дистанционного управления после пункта 4 для удаления индикатора ZERO SET MEMORY и начните с пункта 2.

Для вставки эпизода без указания места окончания вставки

Пропустите действия, описанные в пунктах 2 и 3. Нажмите кнопку **II** на пульте дистанционного управления или **II** на видеокамере, когда потребуется завершить вставку эпизода.

Kopiera ljud

Genom att ansluta en ljudutrustning eller en mikrofon kan du spela in ljud som läggs till det ursprungliga ljudet på bandet. Om du ansluter en ljudutrustning kan du göra ett ljudpålägg på den tidigare inspelningen, som spelats in i 12-bitarsläge, genom att ange påläggets start- och slutpunkt. Det ursprungliga ljudet raderas inte.

Förberedelser för ljudkopiering

Du kan spela in ytterligare ljud på följande sätt:

- Pålägg med hjälp av den inbyggda mikrofonen
- Ansluta en mikrofon (tillval) till MIC-ingången

Prioritetsordningen för de olika ljudingångarna är som följer:

- MIC-kontakt
- Inbyggd mikrofon

Pålägg med hjälp av den inbyggda mikrofonen

Inga anslutningar är nödvändiga. (Om ingen extern mikrofon är ansluten utförs inspelningen automatiskt med den inbyggda mikrofonen.)

Ansluta en mikrofon (tillval) till MIC-ingången

Mikrofon (tillval) / Микрофон (приобретается дополнительно)

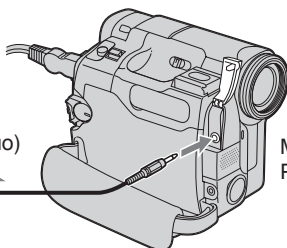

MIC (PLUG IN POWER)

⇨ : Signalflöde / Прохождение сигнала

Du kan granska bilden och lyssna på ljudet som spelas in om du ansluter AUDIO/VIDEO-kontakten till en TV.

Det ljud som spelas in sänds inte ut via högtalaren. Du kan lyssna på ljudet via TV:n.

Аудиоперезапись

Можно записывать аудиосигнал в дополнение к первоначальному звуку на ленте, подсоединив аудиоаппаратуру или микрофон. Если подсоединен аудиоаппарат, можно добавить звук на кассету, уже записанную в режиме 12-бит, указав места начала и окончания. Первоначальный звук при этом не стирается.

Подготовка аудиоперезаписи

Можно записывать дополнительный звук, используя следующие способы:

- Перезапись с помощью встроенного микрофона
- Подключение микрофона (приобретается дополнительно) к гнезду MIC

Записываемый входной аудиосигнал будет иметь приоритет над другими сигналами в следующей последовательности:

- гнездо MIC;
- встроенный микрофон.

Перезапись с помощью встроенного микрофона

Никакие подсоединения не требуются (если внешний микрофон не подсоединен, запись звука будет автоматически выполнена через встроенный микрофон).

Подключение микрофона (приобретается дополнительно) к гнезду MIC

Вы можете проверить записанные изображение и звук, подсоединив гнездо AUDIO/VIDEO к телевизору.

Записанный звук не выводится через динамик. Проверьте звук с помощью телевизора.

Kopiera ljud

Göra ljudpålägg på det inspelade bandet

Om du använder en extern mikrofon ansluter du den till MIC-kontakten (sid. 112). Följ sedan nedanstående procedur.

POWER-omkopplaren ska vara ställd på **(PLAYER)** (DCR-HC14E)/**(VCR)** (DCR-HC15E).

Kontrollera via pekskärmen.

- (1) Sätt in det inspelade bandet i videokameran.
- (2) Hitta inspelningens startpunkt. Starta uppspelningen genom att trycka på **▶||**. Gör paus i uppspelningen genom att trycka på **▶||** vid inspelningens startpunkt. Du kan finjustera inspelningens startpunkt genom att trycka på **◀|||**/**>|||**.
- (3) Tryck på FN och välj PAGE3.
- (4) Tryck på A DUB CTRL.
Skärmen A DUB CTRL visas.

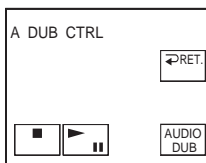

- (5) Tryck på AUDIO DUB.
Den gröna indikatorn **●||** visas på skärmen.
- (6) Tryck på **▶||** på videokameran och starta på samma gång uppspelningen av det ljud du vill spela in.
Det nya ljudet spelas in i stereo 2 (ST2) under uppspelning. När du spelar in nytt ljud visas den röda indikatorn **●** på skärmen.
- (7) Tryck på **■** på videokameran vid den punkt du vill avbryta inspelningen.

Аудиоперезапись

Добавление звукового сигнала на записанную кассету

Если используется внешний микрофон, подключите его к гнезду MIC (стр. 112). Затем выполните следующие действия.

Переключатель POWER должен быть установлен в положение **(PLAYER)** (DCR-HC14E)/**(VCR)** (DCR-HC15E).

Используйте сенсорную панель.

- (1) Вставьте записанную ленту в видеокamerу.
- (2) Найдите место начала записи. Нажмите **▶||** для начала воспроизведения. Для установки паузы воспроизведения нажмите **▶||** в месте начала записи. Можно точно установить место начала записи, нажимая кнопки **◀|||**/**>|||**.
- (3) Нажмите FN и выберите PAGE3.
- (4) Нажмите A DUB CTRL.
Появится экран A DUB CTRL.

- (5) Нажмите AUDIO DUB.
На экране появится зеленый индикатор **●||**.
- (6) Нажмите **▶||** на видеокamerе и одновременно начните воспроизведение звука, который необходимо записать.
Новый звук будет записан в режиме стерео 2 (ST2) во время воспроизведения. Во время записи нового звука на экране появляется красный индикатор **●**.
- (7) Нажмите кнопку **■** на видеокamerе в том месте, где необходимо остановить запись.

Kopiera ljud

Du kan inte göra ljudpålägg:

- På band som spelats in i 16-bitarsläget
- På band som spelats in i LP-läget
- När **i** DV-gränssnittet är anslutet
- På tomma partier av ett band
- När kassetten skrivskyddsflik är ställd i låst läge

Göra ett mer exakt ljudpålägg på ett sedan tidigare inspelat avsnitt (endast DCR-HC15E)

Under uppspelning trycker du på ZERO SET MEMORY vid den punkt där du vill avsluta ljudpålägget.

Följ proceduren på sidan 81. Inspelningen avbryts automatiskt vid den punkt där du tryckte på ZERO SET MEMORY.

Du rekommenderas att göra ljudpåläggen på band som spelats in med den här videokameran

Om du gör ett ljudpålägg på ett band som spelats in av en annan videokamera (inklusive andra DCR-HC14E/HC15E) kan det hända att ljudkvaliteten försämrats.

Аудиоперезапись

Вы не можете выполнить аудиоперезапись:

- на кассету, записанную в 16-битовом режиме;
- на кассету, записанную в режиме LP;
- при подключении через интерфейс **i** DV;
- на незаписанных участках кассеты;
- когда лепесток защиты от записи на кассете установлен в положение блокировки.

Для более точного добавления нового звука к ранее записанной части (только модель DCR-HC15E)

Во время воспроизведения нажмите кнопку ZERO SET MEMORY в том месте, где нужно закончить запись нового звука. Выполните действия, указанные на стр. 81. Запись автоматически остановится в том месте, где будет нажата кнопка ZERO SET MEMORY.

Рекомендуется добавлять новый звук на кассету, записанную с помощью Вашей видеокамеры

При добавлении нового звука на кассету, записанную с помощью другой видеокамеры (включая другие камеры DCR-HC14E/HC15E), качество звука может ухудшиться.

Kopiera ljud

Lyssna på det nyinspelade ljudet

POWER-omkopplaren ska vara ställd på **PLAYER** (DCR-HC14E)/**VCR** (DCR-HC15E).

Kontrollera via pekskärmen.

- (1) Spela upp bandet som du spelat in det nya ljudet på.
- (2) Visa PAGE1 genom att trycka på FN.
- (3) Visa menyn genom att trycka på MENU.
- (4) Välj AUDIO MIX under **▶** (DCR-HC14E)/**▼** (DCR-HC15E), tryck sedan på EXEC (sid. 128).

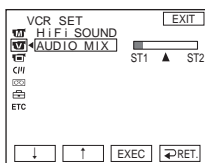

- (5) Justera balansen mellan det ursprungliga ljudet (ST1) och det nyinspelade ljudet (ST2) genom att trycka på ↓/↑, tryck sedan på EXEC. Ungefär 5 minuter efter det att du kopplat ur strömkällan eller tagit bort batteriet återgår inställningen för AUDIO MIX till enbart det ursprungliga ljudet (ST1). Ursprunglig inställning är uppspelning av enbart originalljudet.

Аудиоперезапись

Проверка нового записанного звука

Переключатель POWER должен быть установлен в положение **PLAYER** (DCR-HC14E)/**VCR** (DCR-HC15E).

Используйте сенсорную панель.

- (1) Воспроизведите кассету, на которую был добавлен звук.
- (2) Нажмите FN для отображения PAGE1.
- (3) Нажмите кнопку MENU для отображения меню.
- (4) Выберите AUDIO MIX в **▶** (DCR-HC14E)/**▼** (DCR-HC15E), затем нажмите EXEC (стр. 136).

- (5) Нажмите ↓/↑ для настройки баланса между первоначальным звуком (ST1) и новым звуком (ST2), затем нажмите EXEC. Через 5 минут после отсоединения источника питания или снятия батарейного блока установка AUDIO MIX вернется к первоначальному звуку (ST1). Установкой по умолчанию является только первоначальный звук.

Lägga till en titel på en kassett med kassetminne

Наложение титра на кассету с кассетной памятью



Om varje titel består av 5 tecken kan en kassett innehålla upp till ungefär 20 titlar.

Om kassetminnet däremot är fullt av datuminformation, fotodata och information för kassetetiketter, kan det hända att kassetten bara kan innehålla upp till ungefär 11 titlar med 5 tecken i varje.

Kapaciteten för kassetminnet är följande:

- 6 datumdata (högst)
- 1 kassetetikett (högst)
- 12 fotodata (högst)

POWER-omkopplaren ska vara ställd på

CAMERA eller **PLAYER** (DCR-HC14E)/**VCR** (DCR-HC15E).

Kontrollera via pekskärmen.

- (1) Sätt i kassetten med kassetminne.
- (2) I lägena standby, inspelning, uppspelning eller paus i uppspelningen visar du PAGE1 genom att trycka på FN.
- (3) Visa menyn genom att trycka på MENU.
- (4) Välj TITLE under **[TITLE]**, tryck sedan på EXEC (sid. 129).
- (5) Välj **[OK]**, tryck sedan på EXEC.
- (6) Välj önskad titel, tryck sedan på EXEC. Titeln visas på skärmen.

На кассете может содержаться до 20 титров, если титр состоит из 5 символов.

Однако, если кассетная память уже содержит дату, фото и данные кассетной маркировки, то на одной кассете может содержаться только около 11 титров из 5 символов каждый.

Емкость кассетной памяти следующая:

- 6 дат (максимум);
- 1 кассетная маркировка (максимум);
- 12 фотоданных (максимум).

Переключатель POWER должен быть

установлен в положение **CAMERA** или **PLAYER** (DCR-HC14E)/**VCR** (DCR-HC15E).

Используйте сенсорную панель.

- (1) Вставьте кассету с кассетной памятью.
- (2) В режиме ожидания, записи, воспроизведения или паузы воспроизведения нажмите FN для отображения PAGE1.
- (3) Нажмите кнопку MENU для отображения меню.
- (4) Выберите TITLE в **[TITLE]**, затем нажмите EXEC (стр. 137).
- (5) Выберите **[OK]**, затем нажмите EXEC.
- (6) Выберите нужный титр, затем нажмите EXEC. Титр появится на экране.

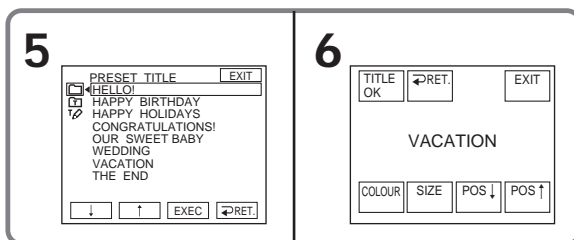

Lägga till en titel på en kassett med kassetminne

- (7) Om det behövs ändrar du färg, storlek eller position genom att trycka på COLOUR, SIZE, POS ↓ eller POS ↑.
- (8) Tryck på TITLE OK.
- (9) Tryck på SAVE TITLE.
Under uppspelning, paus i uppspelningen eller vid inspelning: Indikatorn "TITLE SAVE", som visas på skärmen under 5 sekunder, bekräftar att titeln har aktiverats.
I standbyläge vid inspelning: Indikatorn TITLE visas. När du startar inspelningen genom att trycka på REC START/STOP visas indikatorn TITLE SAVE på skärmen under ungefär 5 sekunder, sedan är titeln aktiverad.

Använda den titel du själv skapat

Om du vill använda den titel du själv har skapat väljer du  i steg 5.

De titlar som läggs på med den här videokameran

- De visas bara med videoutrustning som kan hantera formatet DV ^{Mini} DV och har funktion för indextitlar.
- Den punkt där du lade in titeln kan identifieras som en indexsignal när du söker efter en inspelning med en annan videoutrustning.

Om du inte vill visa titlar

Ställ TITLE DSPL under  på OFF i menyinställningarna (sid. 129).

Titelinställning

- Titelns färg ändras på följande sätt:

→ WHITE → YELLOW → VIOLET →
RED → CYAN → GREEN → BLUE →

- Titelns storlek ändras så här:
SMALL (liten) ↔ LARGE (stor)
I storleken LARGE kan du skriva in högst 13 tecken.
- Titelpositionen:
Om du väljer titelstorleken SMALL kan du välja mellan 9 olika lägen för titeln.
Om du väljer titelstorleken LARGE kan du välja mellan 8 olika lägen för titeln.

Наложение титра на кассету с кассетной памятью

- (7) Если требуется, измените цвет, размер или положение с помощью кнопок COLOUR, SIZE, POS ↓ или POS ↑.
- (8) Нажмите TITLE OK.
- (9) Нажмите SAVE TITLE.
Во время воспроизведения, паузы воспроизведения или записи: В течение 5 секунд на экране появится индикатор TITLE SAVE, и установка титра будет завершена.
Во время ожидания записи: Появится индикатор TITLE. При нажатии кнопки REC START/STOP для начала записи на экране в течение 5 секунд появится индикатор TITLE SAVE, и установка титра будет завершена.

Для использования собственного титра

Если нужно использовать собственный титр, выберите  в пункте 5.

Титры, наложенные с помощью этой видеокамеры

- Они отображаются только на видеоаппаратуре формата DV ^{Mini} DV с функцией индексного наложения титров.
- При поиске записи с помощью другой видеоаппаратуры место наложения титра может быть обнаружено по индексному сигналу.

Для отмены отображения титра

Установите для TITLE DSPL значение OFF в  в установках меню (стр. 137).

Установка титра

- Цвет титра изменяется следующим образом:

→ WHITE → YELLOW → VIOLET →
RED → CYAN → GREEN → BLUE →

- Размер титра изменяется следующим образом:
SMALL (маленький) ↔ LARGE (большой)
Если для размера выбрано значение LARGE, нельзя ввести 13 или более символов.
- Положение титра:
Если выбран размер титра SMALL, можно выбрать одно из 9 положений титра.
Если выбран размер титра LARGE, можно выбрать одно из 8 положений титра.

Lägga till en titel på en kassett med kassetminne

Radera en titel

POWER-omkopplaren ska vara ställd på **CAMERA** eller **PLAYER** (DCR-HC14E)/**VCR** (DCR-HC15E).
Kontrollera via pekskärmen.

- (1) Visa PAGE1 genom att trycka på FN.
- (2) Visa menyn genom att trycka på MENU.
- (3) Välj TITLEERASE under **[TITLE]**, tryck sedan på EXEC (sid. 129). Fönstret TITLE ERASE visas.
- (4) Markera den titel du vill radera, tryck sedan på EXEC.
Indikatorn ERASE OK? visas.
- (5) Kontrollera att du verkligen valt den titel du vill radera, tryck sedan på OK.
Indikatorn ERASING blinkar på skärmen.
När titeln har raderats visas indikatorn COMPLETE.

Наложение титра на кассету с кассетной памятью

Удаление титра

Переключатель POWER должен быть установлен в положение **CAMERA** или **PLAYER** (DCR-HC14E)/**VCR** (DCR-HC15E).
Используйте сенсорную панель.

- (1) Нажмите FN для отображения PAGE1.
- (2) Нажмите кнопку MENU для отображения меню.
- (3) Выберите TITLEERASE в **[TITLE]**, затем нажмите EXEC (стр. 137). Появится экран TITLE ERASE.
- (4) Выберите титр, который необходимо удалить, а затем нажмите EXEC.
Появится индикатор ERASE OK?.
- (5) Убедитесь, что это именно тот титр, который необходимо удалить, затем нажмите OK.
На экране начнет мигать индикатор ERASING.
После удаления титра появится индикация COMPLETE.

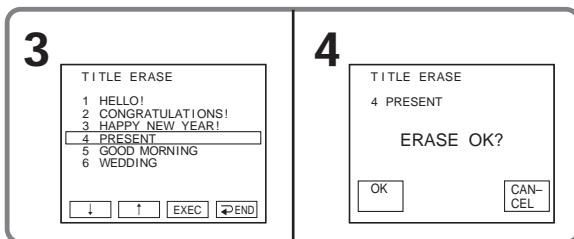

För att återgå till FN

Tryck på EXIT.

Avbryta raderingen

Tryck på CANCEL i steg 5.

Для возврата к FN

Нажмите EXIT.

Для отмены удаления

Нажмите CANCEL в пункте 5.

Skapa egna titlar

Du kan skapa 2 egna titlar och lagra dem i videokamerans minne. Varje titel kan innehålla upp till 20 tecken.

POWER-omkopplaren ska vara ställd på (CAMERA) eller (PLAYER) (DCR-HC14E)/ (VCR) (DCR-HC15E).

Kontrollera via pekskärmen.

- (1) Visa PAGE1 genom att trycka på FN.
- (2) Visa menyn genom att trycka på MENU.
- (3) Välj TITLE under (TITLE), tryck sedan på EXEC (sid. 129).
- (4) Välj [F2], tryck sedan på EXEC.
- (5) Välj CUSTOM1 SET eller CUSTOM2 SET, tryck sedan på EXEC.
- (6) Välj önskat tecken. Välj det knapptecken som du vill använda genom att fortsätta trycka på knappen.
- (7) Flytta markören till nästa teckenposition genom att trycka på →. Färdigställ titeln genom att upprepa samma procedur som under steg 6 och 7.
- (8) Tryck på SET. Titeln lagras i minnet.

Создание собственных титров

Можно составить до 2 титров и сохранить их в кассетной памяти. Каждый титр может содержать до 20 символов.

Переключатель POWER должен быть установлен в положение (CAMERA) или (PLAYER) (DCR-HC14E)/(VCR) (DCR-HC15E).

Используйте сенсорную панель.

- (1) Нажмите FN для отображения PAGE1.
- (2) Нажмите кнопку MENU для отображения меню.
- (3) Выберите TITLE в (TITLE), затем нажмите EXEC (стр. 137).
- (4) Выберите [F2], затем нажмите EXEC.
- (5) Выберите CUSTOM1 SET или CUSTOM2 SET, затем нажмите EXEC.
- (6) Выберите нужный символ. Продолжайте нажимать кнопку для выбора нужного символа на кнопке.
- (7) Нажмите →, чтобы переместить курсор для выбора следующего символа. Повторите те же действия, как в пунктах 6 и 7, чтобы закончить создание титра.
- (8) Нажмите SET. Титр будет сохранен в памяти.

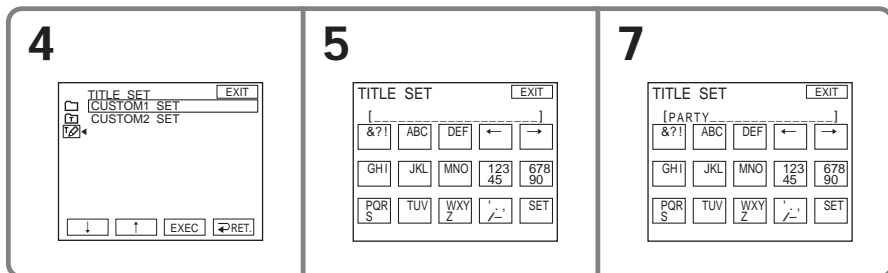

Skapa egna titlar

För att återgå till FN

Tryck på EXIT.

Ändra en lagrad titel

I steg 5 väljer du CUSTOM1 SET eller CUSTOM2 SET, beroende på vilken titel du vill ändra, tryck sedan på EXEC och mata in den nya titeln.

Om det tar 5 minuter eller längre för att mata in tecken i standbyläget för inspelning, samtidigt som en kassett sitter i videokameran

Strömmen stängs av automatiskt. De tecken du skrivit in finns lagrade i minnet. Ställ POWER-omkopplaren på OFF (CHG) och ställ den därefter på CAMERA igen. Börja sedan om från steg 1.

Du rekommenderas att ställa POWER-omkopplaren på PLAYER (DCR-HC14E)/VCR (DCR-HC15E) eller ta ur kassetten, så att videokameran inte automatiskt slås av medan du matar in tecknen i titeln.

Radera tecken

Tryck på ←. Det sista tecknet raderas.

Skriva in ett mellanslag

Tryck på →.

Создание собственных титров

Для возврата к FN

Нажмите EXIT.

Для изменения сохраненного в памяти титра

В пункте 5 выберите CUSTOM1 SET или CUSTOM2 SET в зависимости от титра, который необходимо изменить, а затем нажмите EXEC и введите новый титр.

Если в режиме ожидания записи на кассету ввод символов занимает 5 или более минут, когда кассета находится в видеокамере

Питание выключится автоматически. Введенные символы сохраняются в памяти. Установите переключатель POWER сначала в положение OFF (CHG), затем снова в положение CAMERA и начните снова с пункта 1.

Рекомендуется установить переключатель POWER в положение PLAYER (DCR-HC14E)/VCR (DCR-HC15E) или вынуть кассету, чтобы видеокамера автоматически не выключалась во время ввода символов титра.

Для удаления символа

Нажмите ←. Последний символ будет удален.

Для ввода пробела

Нажмите →.

Skapa en etikett för en kassett med kassettminne

Kassetetiketten – kassetten namn – kan bestå av upp till 10 tecken och lagras i kassettminnet. När du sätter in en kassett med etikett och ställer POWER-omkopplaren på CAMERA eller PLAYER/VCR, visas etiketten under ungefär 5 sekunder.

POWER-omkopplaren ska vara ställd på **(CAMERA)** eller **(PLAYER)** (DCR-HC14E)/**(VCR)** (DCR-HC15E).
Kontrollera via pekskärmen.

- (1) Sätt in den kassett (med kassettminne) som du vill namnge.
- (2) Visa PAGE1 genom att trycka på FN.
- (3) Visa menyn genom att trycka på MENU.
- (4) Välj TAPE TITLE under **(C/M)**, tryck sedan på EXEC (sid. 129).
- (5) Välj önskat tecken. Välj det knappstecken som du vill använda genom att fortsätta trycka på knappen.
- (6) Flytta markören till nästa teckenposition genom att trycka på →. Färdigställ titeln genom att upprepa samma procedur som under steg 5 och 6.
- (7) Tryck på SET. Etiketten lagras i minnet.

Маркировка кассеты с кассетной памятью

Маркировка может содержать до 10 символов и хранится в кассетной памяти. При установке маркированной кассеты и установке переключателя POWER в положение CAMERA или PLAYER/VCR в течение примерно 5 секунд будет отображаться маркировка.

Переключатель POWER должен быть установлен в положение **(CAMERA)** или **(PLAYER)** (DCR-HC14E)/**(VCR)** (DCR-HC15E).

Используйте сенсорную панель.

- (1) Вставьте кассету с кассетной памятью, которую необходимо маркировать.
- (2) Нажмите FN для отображения PAGE1.
- (3) Нажмите кнопку MENU для отображения меню.
- (4) Выберите TAPE TITLE в **(C/M)**, затем нажмите EXEC (стр. 137).
- (5) Выберите нужный символ. Продолжайте нажимать кнопку для выбора нужного символа на кнопке.
- (6) Нажмите →, чтобы переместить курсор для выбора следующего символа. Повторите те же действия, как в пунктах 5 и 6, чтобы закончить создание маркировки.
- (7) Нажмите SET. Маркировка будет сохранена в памяти.

4

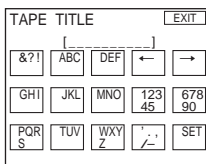

5

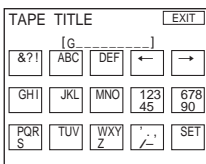

6

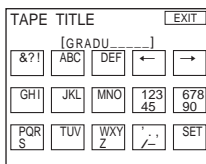

Skapa en etikett för en kassett med kassetminne

För att återgå till FN

Tryck på EXIT.

Radera den etikett du skapat

Radera etiketten genom att välja ← i steg 5, tryck sedan på SET.

Ändra en etikett som du skapat

Sätt in kassetten som har den etikett du vill ändra, fortsätt sedan som om du skulle skapa en ny etikett.

Om bandet innehåller pålagda titlar

När etiketten visas, visas även upp till 4 titlar.

Radera tecken

Tryck på ←. Det sista tecknet raderas.

Skriva in ett mellanslag

Tryck på →.

Маркировка кассеты с кассетной памятью

Для возврата к FN

Нажмите EXIT.

Для удаления выполненной маркировки

Удалите маркировку, выбрав ← в пункте 5, затем нажмите SET.

Для изменения выполненной маркировки

Вставьте кассету для изменения маркировки и выполните те же действия, что и при маркировке новой кассеты.

Если выполнено наложение титров на кассете

При отображении маркировки появится также до 4 титров.

Для удаления символа

Нажмите ←. Последний символ будет удален.

Для ввода пробела

Нажмите →.

Radera all information i kassetminnet

Följande information som sparats i kassetminnet kan raderas på en gång:

- Datuminformation
- Titelinformation
- Kassetetiketter
- Fotodata

POWER-omkopplaren ska vara ställd på **CAMERA** eller **PLAYER** (DCR-HC14E)/**VCR** (DCR-HC15E).
Kontrollera via pekskärmen.

- (1) Visa PAGE1 genom att trycka på FN.
- (2) Visa menyn genom att trycka på MENU.
- (3) Välj ERASE ALL under **[CM]**, tryck sedan på EXEC (sid. 129).
- (4) Välj OK, tryck sedan på EXEC.
Indikatorn OK ändras till EXECUTE (utför).
- (5) Välj EXECUTE, tryck sedan på EXEC.
Indikatorn ERASING blinkar på skärmen. När väl raderingen är färdig visas indikatorn COMPLETE.

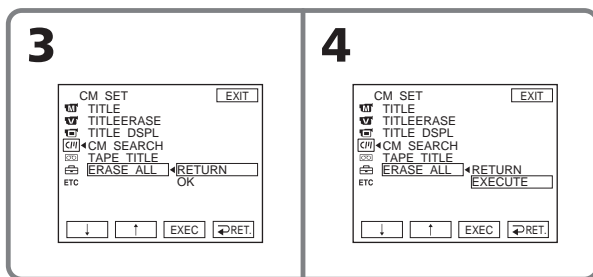

För att återgå till FN

Tryck på EXIT.

Avbryta raderingen

Välj RETURN i steg 5, tryck sedan på EXEC.

Удаление всех данных из кассетной памяти

Можно удалить сразу все следующие данные, сохраненные в кассетной памяти:

- данные дат;
- данные титров;
- маркировка кассеты;
- фотоданные.

Переключатель POWER должен быть установлен в положение **CAMERA** или **PLAYER** (DCR-HC14E)/**VCR** (DCR-HC15E).

Используйте сенсорную панель.

- (1) Нажмите FN для отображения PAGE1.
- (2) Нажмите кнопку MENU для отображения меню.
- (3) Выберите ERASE ALL в **[CM]**, затем нажмите EXEC (стр. 137).
- (4) Выберите OK, затем нажмите EXEC.
Индикация OK изменится на индикацию EXECUTE.
- (5) Выберите EXECUTE, затем нажмите EXEC. На экране начнет мигать индикатор ERASING. По окончании удаления появится индикация COMPLETE.

Для возврата к FN

Нажмите EXIT.

Для отмены удаления

Выберите RETURN в пункте 5, затем нажмите EXEC.

Ändra menyinställningarna

Du ändrar lägesinställningarna i menyerna genom att välja menyalternativ med hjälp av ↓/↑. Du kan ändra vissa av de ursprungliga inställningarna. Välj först ikon, sedan menyalternativ och läge.

Ställ POWER-omkopplaren på **CAMERA** eller **PLAYER** (DCR-HC14E)/**VCR** (DCR-HC15E).

Kontrollera via pekskärmen.

- (1) Visa PAGE1 genom att trycka på FN.
- (2) Visa menyn genom att trycka på MENU.
- (3) Välj önskad ikon genom att trycka på ↓/↑, tryck sedan på EXEC.
- (4) Välj önskat alternativ genom att trycka på ↓/↑, tryck sedan på EXEC.
- (5) Välj önskad inställning genom att trycka på ↓/↑, tryck sedan på EXEC.
- (6) Vill du ändra andra alternativ upprepar du steg 3 till 5. Återgå till steg 3 genom att trycka på ↶ RET.

Mer information finns under "Välja läge för de olika alternativen" (sid. 126).

Изменение установок меню

Для изменения установок режима в установках меню выберите элементы меню с помощью кнопок ↓/↑. Заводские установки можно частично изменять. Сначала выберите значок, затем пункт меню и режим.

Переключатель POWER должен быть установлен в положение **CAMERA** или **PLAYER** (DCR-HC14E)/**VCR** (DCR-HC15E).

Используйте сенсорную панель.

- (1) Нажмите FN для отображения PAGE1.
- (2) Нажмите кнопку MENU для отображения меню.
- (3) Нажмите ↓/↑ для выбора нужного значка, затем нажмите EXEC.
- (4) Нажмите ↓/↑ для выбора нужного элемента, затем нажмите EXEC.
- (5) Нажмите ↓/↑ для выбора нужной установки, а затем нажмите EXEC.
- (6) Повторите действия, описанные в пунктах с 3 по 5, если требуется изменить другие элементы. Нажмите ↶ RET. для возврата к пункту 3.

Подробные сведения приведены в разделе "Выбор установок режима каждого элемента" (стр. 134).

2

MENU

CAMERA

MANUAL SET [EXIT]

PROGRAM AE

P EFFECT

FLASH MODE

WHT BAL

AUTO SHTR

ETC

↓ ↑ EXEC ↻RET

PLAYER */ **VCR** **

MANUAL SET [EXIT]

P EFFECT

↓ ↑ EXEC ↻RET

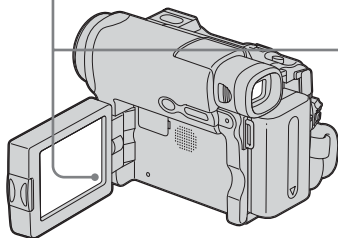

3

OTHERS [EXIT]

WORLD TIME

BEEP

COMMANDER

DISPLAY

REC LAMP

ETC

↓ ↑ EXEC ↻RET

OTHERS [EXIT]

WORLD TIME 0 HR

BEEP

COMMANDER

DISPLAY

REC LAMP

ETC

↓ ↑ EXEC ↻RET

4

OTHERS [EXIT]

WORLD TIME

BEEP

COMMANDER ON

DISPLAY

REC LAMP

ETC

↓ ↑ EXEC ↻RET

OTHERS [EXIT]

WORLD TIME

BEEP

COMMANDER ON

DISPLAY OFF

REC LAMP

ETC

↓ ↑ EXEC ↻RET

5

OTHERS [EXIT]

WORLD TIME

BEEP

COMMANDER ON

DISPLAY OFF

REC LAMP

ETC

↓ ↑ EXEC ↻RET

OTHERS [EXIT]

WORLD TIME

BEEP

COMMANDER OFF

DISPLAY

REC LAMP

ETC

↓ ↑ EXEC ↻RET

* DCR-HC14E
** DCR-HC15E

För att återgå till FN

Tryck på EXIT.

Для возврата к FN

Нажмите EXIT.

Menyalternativen visas som följande ikoner:

- MANUAL SET
- CAMERA SET
- PLAYER SET (DCR-HC14E)
- VCR SET (DCR-HC15E)
- LCD/VF SET
- CM SET
- TAPE SET
- SETUP MENU
- OTHERS

Пункты меню отображаются в виде приведенных ниже значков:

- MANUAL SET
- CAMERA SET
- PLAYER SET (DCR-HC14E)
- VCR SET (DCR-HC15E)
- LCD/VF SET
- CM SET
- TAPE SET
- SETUP MENU
- OTHERS

Göta personliga inställningar på videokameran
Выполнение индивидуальных установок на видеокамере

Ändra menyinställningarna

Välja läge för de olika alternativen

● är ursprunglig inställning.

Vilka menyalternativ som finns tillgängliga beror på hur POWER-omkopplaren står. På skärmen visas bara de alternativ som är tillgängliga för tillfället.

Ikon/alternativ	Läge	Betydelse	POWER-omkopplare
 MANUAL SET			
PROGRAM AE	---	För att göra inställningar efter rådande inspelningsförhållanden (sid. 68)	(CAMERA)
P EFFECT	---	För att lägga till specialeffekter (liknande dem som brukar användas i filmer och på TV) (sid. 67, 80)	(PLAYER)*/ (VCR)** (CAMERA)
FLASH MODE	● ON	För att utlösa blixten (tillval) oberoende av belysningen i omgivningen	(CAMERA)
	AUTO	För att utlösa blixten (tillval) automatiskt	
WHT BAL	---	För att justera vitbalansen (sid. 60)	(CAMERA)
AUTO SHTR	● ON	För att automatiskt aktivera den elektroniska slutaren när du filmar där det är ljus	(CAMERA)
	OFF	För att stänga av aktiveringen av den elektroniska slutaren även om du filmar där det är ljus	

* DCR-HC14E

** DCR-HC15E



Om FLASH MODE

Du kan inte justera FLASH MODE om den externa blixten (tillval) inte är kompatibel.

Om den elektroniska slutaren

Den elektroniska slutaren ställer in slutarhastigheten elektroniskt.

Ändra menyinställningarna

Ikon/alternativ	Läge	Betydelse	POWER-omkopplare
 CAMERA SET			
D ZOOM	● OFF	För att avbryta digital zoomning. Du kan zooma upp till 10×.	(CAMERA)
	20×	För att aktivera digital zoomning. Zoomning större än 10× och upp till 20× utförs digitalt (sid. 39).	
	640×	För att aktivera digital zoomning. Zoomning större än 10× och upp till 640× utförs digitalt (sid. 39).	
16:9WIDE	● OFF	För att inte spela in i breddbilsformatet 16:9	(CAMERA)
	ON	För att spela in i breddbilsformatet 16:9 (sid. 62)	
STEADYSHOT	● ON	För att motverka kameraskakningar	(CAMERA)
	OFF	För att avbryta SteadyShot. Du får naturligare bilder om du använder stativ när du fotograferar stillastående motiv.	
EDITSEARCH	● OFF	För att inte visa  / - · + på LCD-skärmen	(CAMERA)
	ON	För att visa  / - · + på LCD-skärmen (sid. 45)	
N.S. LIGHT	● ON	För att använda NightShot Light (sid. 42)	(CAMERA)
	OFF	För att stänga av NightShot Light	

Om SteadyShot





- SteadyShot-funktionen kan inte kompensera en alltför ryckig kameraföring.
- Om du använder en konversionslins (extra tillbehör) kan SteadyShot-funktionen påverkas.

Om du avbryter SteadyShot

Indikatorn  (SteadyShot avstängt) visas. Videokameran hindrar kraftig kompensering för kameraskakningar.

(fortsättning på nästa sida)

Ändra menyinställningarna

Ikon/alternativ	Läge	Betydelse	POWER-omkopplare
 PLAYER SET*/			
 VCR SET**			
HiFi SOUND	● STEREO	För att spela upp ett stereoband eller ett band med dubbla ljudspår med huvud- och sidoljud (sid. 162)	(PLAYER)*/ (VCR)**
	1	För att spela upp ett stereoband med vänster ljudkanal eller ett band med dubbelt ljudspår med huvudljudet	
	2	För att spela upp ett stereoband med höger ljudkanal eller ett band med dubbelt ljudspår med sidoljud	
AUDIO MIX	---	För att justera balansen mellan stereo 1 och stereo 2 (sid. 115)	(PLAYER)*/ (VCR)**
			
<hr/>			
 LCD/VF SET			
LCD B.L.	● BRT NORMAL	Ställa in normal ljusstyrka för LCD-skärmen	(PLAYER)*/ (VCR)**
	BRIGHT	För att göra LCD-skärmen ljusare	(CAMERA)
LCD COLOUR	---	För att justera färgen på LCD-skärmen med ↓/↑	(PLAYER)*/ (VCR)** (CAMERA)
			
		Låg intensitet ← → Hög intensitet	
VF B.L.	● BRT NORMAL	För att ställa in normal ljusstyrka för sökaren	(PLAYER)*/ (VCR)**
	BRIGHT	För att göra sökaren ljusare	(CAMERA)

* DCR-HC14E

** DCR-HC15E

















Om LCD B.L. och VF B.L.

- Om du väljer BRIGHT minskas batteritiden ungefär 10 procent under inspelning.
- När du använder andra strömkällor än batteri väljs BRIGHT automatiskt.

Om du justerar LCD B.L., LCD COLOUR och VF B.L.

Det du spelar in påverkas inte.

Ändra menyinställningarna



Ikon/alternativ	Läge	Betydelse	POWER-omkopplare
 CM SET			
TITLE	---	För att lägga titlar ovanpå en bild eller skapa en egen titel (sid. 116, 119)	 */  ** 
TITLEERASE	---	För att radera den titel du lagt ovanpå en bild (sid. 118)	 */  ** 
TITLE DSPL	<input checked="" type="radio"/> ON <input type="radio"/> OFF	För att visa den titel du lagt ovanpå en bild För att inte visa titeln (sid. 117)	 */  **
CM SEARCH**	<input checked="" type="radio"/> ON <input type="radio"/> OFF	För att söka med hjälp av kassetminnet (sid. 83, 85, 88) För att söka utan att använda kassetminne (sid. 86, 89)	 **
TAPE TITLE	---	För att skapa en kassetetikett (sid. 121)	 */  ** 
ERASE ALL	<input checked="" type="radio"/> RETURN <input type="radio"/> OK	För att radera all information För att radera all information från kassetminnet (sid. 123)	 */  ** 

* DCR-HC14E

** DCR-HC15E

(fortsättning på nästa sida)

Ändra menyinställningarna

Ikön/alternativ	Läge	Betydelse	POWER-omkopplare
 TAPE SET			
REC MODE	● SP	För att göra en inspelning i SP-läget (Standard Play)	(PLAYER)*/ (VCR)**
	LP	För att öka inspelningstiden med 1,5 gånger den inspelningstid som gäller för SP-läget	(CAMERA)
AUDIO MODE	● 12BIT	För att spela in i 12-bitarsläget (2 stereoljud)	(CAMERA)
	16BIT	För att spela in i 16-bitarsläget (1 stereoljud med hög kvalitet)	
 REMAIN	● AUTO	För att visa information om återstående bandtid: <ul style="list-style-type: none"> • Det tar videokameran ungefär 8 sekunder när du ställt POWER-omkopplaren på PLAYER*/VCR** eller CAMERA och satt i en kassett för att räkna ut den återstående bandtiden • Under ungefär 8 sekunder efter det att du har tryckt två gånger på DSPL/BATT INFO • Under ungefär 8 sekunder efter det att du har ställt POWER-omkopplaren på PLAYER*/VCR** och tryckt på  	(PLAYER)*/ (VCR)** (CAMERA)
	ON	För att alltid visa information om återstående bandtid	
FRAME REC	● OFF	För att stänga av bildruteinspelning	(CAMERA)
	ON	För att aktivera bildruteinspelning (sid. 77)	
INT. REC	ON	För att aktivera intervallinspelning (sid. 75)	(CAMERA)
	● OFF	För att stänga av intervallinspelning	
	SET	För att ställa in INTERVAL och REC TIME för intervallinspelning	

* DCR-HC14E

** DCR-HC15E

Om LP-läget

- Om du har spelat in ett band i LP-läget bör du använda kameran även när du spelar upp bandet. Om du spelar upp bandet på en annan videokamera eller videobandspelare kan det hända att det blir störningar i bilden eller ljudet.
- När du spelar in i LP-läget får du bäst resultat om du använder Sony Excellence/Master-mini-DV-kassetter.
- Du kan inte göra ljudpålägg på ett band som är inspelat i LP-läget. Använd SP-läget för band som du senare vill spela in ljud på.
- Om du spelar in i både SP- och LP-lägena på ett och samma band, eller om du spelar in vissa avsnitt i LP-läget, kan det hända att det blir störningar i den uppspelade bilden. Det kan också hända att tidkoden inte anges korrekt mellan olika avsnitt.

Om AUDIO MODE

- Du kan inte göra ljudpålägg på band som är inspelade i 16-bitarsläget.
- När du spelar upp band som du har spelat in i 16-bitarsläget kan du inte justera balansen i AUDIO MIX.

Ändra menyinställningarna

Ikon/alternativ	Läge	Betydelse	POWER-omkopplare
 SETUP MENU			
CLOCK SET	---	För att ställa in datum och tid (sid. 26)	(CAMERA)
USB STREAM	● OFF	För att stänga av funktionen USB Streaming	(PLAYER)* / (VCR)**
	ON	För att aktivera funktionen USB Streaming	(CAMERA)
LANGUAGE	● ENGLISH	För att visa informationsindikatorerna på engelska	(PLAYER)* / (VCR)**
	FRANÇAIS ¹⁾	För att visa vissa informationsindikatorer på franska	(VCR)**
	ESPAÑOL ¹⁾	För att visa vissa informationsindikatorer på spanska	(CAMERA)
	PORTUGUÊS ¹⁾	För att visa vissa informationsindikatorer på portugisiska	
	DEUTSCH ¹⁾	För att visa vissa informationsindikatorer på tyska	
	ITALIANO ¹⁾	För att visa vissa informationsindikatorer på italienska	
	ΕΛΛΗΝΙΚΑ ¹⁾	För att visa vissa informationsindikatorer på grekiska	
	中文 [COMP] ²⁾	För att visa vissa informationsindikatorer på traditionell kinesiska	
	中文 [SIMP] ²⁾	För att visa vissa informationsindikatorer på förenklad kinesiska	
DEMO MODE	● ON	För att starta demonstrationsläget	(CAMERA)
	OFF	För att avbryta demonstrationsläget	

* DCR-HC14E

** DCR-HC15E

¹⁾ Endast europeiska modeller

²⁾ Endast modeller för övriga länder/regioner.

Om DEMO MODE

- Du kan inte välja DEMO MODE när en kassett sitter i videokameran.
- När NIGHTSHOT är ställt på ON visas indikatorn "NIGHTSHOT" på skärmen. Då kan du inte välja DEMO MODE i menyinställningarna.
- Om du trycker på pekskärmen i demonstrationsläget stannar demonstrationen upp en stund och startar igen efter ungefär 10 minuter.

- DEMO MODE är ställt på STBY (standby) vid leverans från fabrik och demonstrationen börjar ungefär 10 minuter efter det att du har ställt POWER-omkopplaren på CAMERA utan att ha satt in en kassett. Du kan avbryta demonstrationen genom att sätta in en kassett, ställa POWER-omkopplaren på ett annat läge än CAMERA eller ställa DEMO MODE på OFF. Vill du ställa in STBY (standby) igen lämnar du DEMO MODE i läget ON i menyinställningarna, ställer POWER-omkopplaren på OFF (CHG) och ställer sedan tillbaka POWER-omkopplaren på CAMERA.

(fortsättning på nästa sida)

Ändra menyinställningarna

Ikon/alternativ	Läge	Betydelse	POWER-omkopplare
ETC OTHERS			
DATA CODE** (På fjärrkontrollen)	● DATE/CAM	För att visa datum, tid och olika inställningar under uppspelning när du trycker på DATA CODE på fjärrkontrollen (sid. 50)	(VCR)**
	DATE	För att visa informationskoden (datum/tid) under uppspelning när du trycker på DATA CODE på fjärrkontrollen	
WORLD TIME	---	För att ställa klockan på lokal tid. Ställ in tidsskillnaden genom att trycka på ↓/↑. Klockan ställer om sig efter den tidsskillnad du anger. Om du anger 0 som tidsskillnad återgår klockan till den tid som den var inställd på från början.	(CAMERA)
BEEP	● MELODY	För att spela upp en melodislinga när du startar/avbryter en inspelning eller när videokameran hamnar i ett oväntat läge	(PLAYER)*/ (VCR)** (CAMERA)
	NORMAL	För att aktivera en ljudsignal i stället för melodin	
	OFF	För att stänga av melodin, ljudsignal och ljudet från slutaren	
COMMANDER**	● ON	För att aktivera fjärrkontrollen som följer med videokameran	(VCR)** (CAMERA)
	OFF	För att stänga av fjärrkontrollen om du vill undvika att kameran påverkas av ovidkommande signaler när du använder en annan videobandsspelares fjärrkontroll	
DISPLAY	● LCD	För att visa bilden på LCD-skärmen och i sökaren	(PLAYER)*/ (VCR)**
	V-OUT/LCD	För att visa bilden på TV-skärmen, LCD-skärmen och i sökaren	(CAMERA)





* DCR-HC14E

** DCR-HC15E

Obs!

Om du trycker på DSPL/BATT INFO när DISPLAY står på V-OUT/LCD i menyinställningarna, visas inte bilden från en TV eller videobandspelare på LCD-skärmen, även om videokameran är ansluten till utgångarna på TVn eller videobandsspelaren.

Ändra menyinställningarna

Ikon/alternativ	Läge	Betydelse	POWER-omkopplare
 OTHERS			
REC LAMP	● ON	För att tända inspelningslampan på videokamerans framsida	
	OFF	För att stänga av inspelningslampan, t.ex. om du inte vill att den du filmar ska veta att du spelar in	
VIDEO EDIT	● READY	För att skapa program och utföra digital programredigering av ett band (sid. 96)	 */  **

* DCR-HC14E

** DCR-HC15E

När du filmar näraliggande motiv

När REC LAMP är ställd på ON kan det hända att ljuset från den röda inspelningslampan reflekteras mot motivet om det befinner sig nära. I så fall ställer du REC LAMP på OFF.

Efter mer än 5 minuter efter det att du kopplat ur strömkällan

Alternativen för PROGRAM AE, AUDIO MIX, WHT BAL, HiFi SOUND och COMMANDER (endast DCR-HC15E) återställs till sina ursprungliga inställningar. Övriga menyalternativ lagras i minnet även om du kopplar bort strömkällan.

Изменение установок меню

Выбор установок режима каждого элемента ● является установкой по умолчанию.

Пункты меню отличаются в зависимости от положения переключателя POWER. Экран отображает только те элементы, с которыми можно в данный момент работать.

Значок/элемент	Режим	Назначение	Переключатель POWER
 MANUAL SET			
PROGRAM AE	---	Для соответствия специфическим условиям съемки (стр. 68)	(CAMERA)
P EFFECT	---	Для добавления в изображения специальных эффектов, как в фильмах или на телевидении (стр. 67, 80)	(PLAYER)*/ (VCR)** (CAMERA)
FLASH MODE	● ON	Для срабатывания вспышки (приобретается дополнительно) независимо от яркости окружающего освещения	(CAMERA)
	AUTO	Для автоматического срабатывания вспышки (приобретается дополнительно)	
WHT BAL	---	Для регулировки баланса белого (стр. 60)	(CAMERA)
AUTO SHTR	● ON	Для автоматического срабатывания электронного затвора при съемке в ярких условиях	(CAMERA)
	OFF	Для того, чтобы электронный затвор не срабатывал даже при съемке в ярких условиях	

* DCR-HC14E

** DCR-HC15E



Примечания по установке FLASH MODE

Нельзя изменить установку FLASH MODE, если установлена не поддерживаемая внешняя вспышка (приобретается дополнительно).

Примечание по электронному затвору

Функция электронного затвора регулирует скорость затвора с помощью электроники.

Изменение установок меню

Значок/элемент	Режим	Назначение	Переключатель POWER
📷 CAMERA SET			
D ZOOM	● OFF	Для отключения цифровой трансфокации. Выполняется трансфокация до 10x.	(CAMERA)
	20x	Для включения цифровой трансфокации. Трансфокация от 10x до 20x выполняется цифровым способом (стр. 39).	
	640x	Для включения цифровой трансфокации. Трансфокация от 10i до 640x выполняется цифровым способом (стр. 39).	
16:9WIDE	● OFF	Для отмены записи широкоэкранный изображения 16:9	(CAMERA)
	ON	Для записи широкоэкранный изображения 16:9 (стр. 62)	
STEADYSHOT	● ON	Для компенсации подрагивания видеокамеры	(CAMERA)
	OFF	Для отмены функции устойчивой съемки SteadyShot. При съемке неподвижного объекта с помощью штатива получаются очень естественные изображения.	
EDITSEARCH	● OFF	Для отмены отображения индикации  / - · + на экране ЖКД	(CAMERA)
	ON	Для отображения индикации  / - · + на экране ЖКД (стр. 45)	
N.S. LIGHT	● ON	Для использования функции NightShot Light (стр. 42)	(CAMERA)
	OFF	Для отмены использования функции NightShot Light	

Примечания по функции устойчивой съемки SteadyShot



- Функция устойчивой съемки SteadyShot не в состоянии компенсировать чрезмерное подрагивание видеокамеры.
- Установка конверсионного объектива (приобретается дополнительно) может повлиять на работу функции устойчивой съемки SteadyShot.

В случае отмены функции устойчивой съемки SteadyShot

Появится индикатор  (индикатор выключенной функции устойчивой съемки). Видеокамера не будет компенсировать подрагивание видеокамеры.

(продолжение на следующей странице)

Изменение установок меню

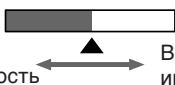
Значок/элемент	Режим	Назначение	Переключатель POWER
 PLAYER SET*			
 VCR SET**			
HiFi SOUND	<input checked="" type="radio"/> STEREO	Для воспроизведения стереокассеты или кассеты с двойной звуковой дорожкой с основным и вспомогательным звуком (стр. 162)	(PLAYER)*/ (VCR)**
	1	Для воспроизведения стереокассеты со звуком левого канала или кассеты с двойной звуковой дорожкой с основным звуком	
	2	Для воспроизведения стереокассеты со звуком правого канала или кассеты с двойной звуковой дорожки со вспомогательным звуком	
AUDIO MIX	—	Для регулировки баланса между стереоканалом 1 и стереоканалом 2 (стр. 115)	(PLAYER)*/ (VCR)**
			
LCR/VF SET			
LCD B.L.	<input checked="" type="radio"/> BRT NORMAL	Для установки нормальной яркости на экране ЖКД	(PLAYER)*/ (VCR)**
	BRIGHT	Для более яркого экрана ЖКД	(CAMERA)
LCD COLOUR	—	Для регулировки цвета на экране ЖКД с помощью кнопок ↓/↑	(PLAYER)*/ (VCR)** (CAMERA)
			
VF B.L.	<input checked="" type="radio"/> BRT NORMAL	Для установки нормальной яркости на экране видеоискателя	(PLAYER)*/ (VCR)**
	BRIGHT	Для повышения яркости экрана видеоискателя	(CAMERA)

* DCR-HC14E

** DCR-HC15E

Примечания по режимам LCD B.L. и VF B.L.

- При выборе установки BRIGHT срок службы батарейного блока сократится примерно на 10 процентов при записи.
- При использовании источников питания, отличных от батарейного блока, автоматически будет выбрана установка BRIGHT.

Даже в случае регулировки LCD B.L., LCD COLOUR и VF B.L.

Это не повлияет на записанное изображение.

Изменение установок меню

Значок/элемент	Режим	Назначение	Переключатель POWER
CM SET			
TITLE	---	Для наложения титра или создания собственного титра (стр.116, 119)	(PLAYER)*/ (VCR)** (CAMERA)
TITLEERASE	---	Для удаления наложенного титра (стр. 118)	(PLAYER)*/ (VCR)** (CAMERA)
TITLE DSPL	● ON	Для отображения наложенного титра	(PLAYER)*/ (VCR)**
	OFF	Для отмены отображения титра (стр. 117)	
CM SEARCH**	● ON	Для поиска с использованием кассетной памяти (стр. 83, 85, 88)	(VCR)**
	OFF	Для поиска без использования кассетной памяти (стр. 86, 89)	
TAPE TITLE	---	Для маркировки кассеты (стр. 121)	(PLAYER)*/ (VCR)** (CAMERA)
ERASE ALL	● RETURN	Для отмены удаления всех данных	(PLAYER)*/ (VCR)**
	OK	Для удаления всех данных из кассетной памяти (стр. 123)	(CAMERA)

* DCR-HC14E

** DCR-HC15E

(продолжение на следующей странице)

Изменение установок меню

Значок/элемент	Режим	Назначение	Переключатель POWER
TAPE SET			
REC MODE	● SP	Для записи в режиме SP (стандартное воспроизведение)	(PLAYER)*/ (VCR)**
	LP	Для увеличения времени записи в 1,5 раза по сравнению с режимом SP	(CAMERA)
AUDIO MODE	● 12BIT	Для записи в 12-битовом режиме (2 стереофонических звука)	(CAMERA)
	16BIT	Для записи в 16-битовом режиме (1 стереофонический высококачественный звук)	
REMAIN	● AUTO	Для отображения индикатора оставшейся ленты: <ul style="list-style-type: none"> • Приблизительно в течение 8 секунд после установки переключателя POWER в положение PLAYER*/VCR** или CAMERA и установки кассеты, после чего видеокамера рассчитает оставшееся место на кассете; • Приблизительно в течение 8 секунд после двойного нажатия кнопки DSPL/BATT INFO; • Приблизительно в течение 8 секунд после установки переключателя POWER в положение PLAYER*/VCR** и нажатия . 	(PLAYER)*/ (VCR)** (CAMERA)
	ON	Для постоянного отображения индикатора оставшейся ленты	
	FRAME REC	● OFF	Для отключения функции покадровой записи
	ON	Для включения функции покадровой записи (стр. 77)	
INT. REC	ON	Для включения функции записи с интервалами (стр. 75)	(CAMERA)
	● OFF	Для отключения функции записи с интервалами	
	SET	Для установки параметров INTERVAL и REC TIME при записи с интервалами	

* DCR-HC14E

** DCR-HC15E

Примечания по режиму LP

- Если кассета была записана на этой видеокамере в режиме LP, ее рекомендуется воспроизводить на этой же видеокамере. При воспроизведении кассеты на других видеокамерах или видеоманитофонах, изображение и звук могут содержать помехи.
- При выполнении записи в режиме LP рекомендуется использовать кассеты Sony Excellence/ Master mini DV, чтобы максимально эффективно использовать возможности видеокамеры.

- Нельзя выполнять аудиоперезапись на кассете, записанной в режиме LP. Используйте режим SP для кассеты, на которой будет выполняться аудиоперезапись.
- Если запись на кассете выполняется в режимах SP и LP или некоторые эпизоды записываются в режиме LP, то воспроизводимое изображение может быть искажено, или код времени между эпизодами может быть записан неправильно.

Примечания по режиму AUDIO MODE

- Невозможно выполнять аудиоперезапись на ленте, записанной в 16-битовом режиме.
- При воспроизведении кассеты, записанной в 16-битовом режиме, нельзя отрегулировать баланс в установке AUDIO MIX.

Изменение установок меню

Значок/элемент	Режим	Назначение	Переключатель POWER
 SETUP MENU			
CLOCK SET	—	Для установки даты или времени (стр. 26)	(CAMERA)
USB STREAM	● OFF	Для отключения функции USB Streaming	(PLAYER)* / (VCR)**
	ON	Для включения функции USB Streaming	(CAMERA)
LANGUAGE	● ENGLISH	Для отображения информационных индикаторов на английском языке	(PLAYER)* / (VCR)**
	FRANÇAIS ¹⁾	Для отображения некоторых информационных индикаторов на французском языке	(CAMERA)
	ESPAÑOL ¹⁾	Для отображения некоторых информационных индикаторов на испанском языке	
	PORTUGUÊS ¹⁾	Для отображения некоторых информационных индикаторов на португальском языке	
	DEUTSCH ¹⁾	Для отображения некоторых информационных индикаторов на немецком языке	
	ITALIANO ¹⁾	Для отображения некоторых информационных индикаторов на итальянском языке	
	ΕΛΛΗΝΙΚΑ ¹⁾	Для отображения некоторых информационных индикаторов на греческом языке	
	中文 [COMP] ²⁾	Для отображения некоторых информационных индикаторов на китайском (традиционном) языке	
	中文 [SIMP] ²⁾	Для отображения некоторых информационных индикаторов на китайском (упрощенном) языке	
DEMO MODE	● ON	Для воспроизведения демонстрации	(CAMERA)
	OFF	Для отмены режима демонстрации	

* DCR-HC14E

** DCR-HC15E

¹⁾ Только для европейских моделей

²⁾ Только для моделей, поставляемых в другие страны/регионы

Примечания по режиму DEMO MODE

- Невозможно выбрать DEMO MODE, если кассета вставлена в видеокамеру.
- Если переключатель NIGHTSHOT установлен в положение ON, на экране появится индикация "NIGHTSHOT", и будет невозможно выбрать DEMO MODE в установках меню.
- Если дотронуться до сенсорной панели во время демонстрации, она на некоторое время будет приостановлена и начнется снова приблизительно через 10 минут.

- Для DEMO MODE по умолчанию установлено значение STBY (ожидание), и демонстрация включается примерно через 10 минут после установки переключателя POWER в положение CAMERA при отсутствии установленной в камере кассеты.

Для отмены демонстрации вставьте кассету, установите переключатель POWER в любое другое положение, кроме CAMERA, или установите для DEMO MODE значение OFF. Чтобы снова установить значение STBY (ожидание), оставьте DEMO MODE в положении ON в установках меню, установите переключатель POWER в положение OFF (CHG) и переведите обратно в положение CAMERA.

(продолжение на следующей странице)

Изменение установок меню

Значок/элемент	Режим	Назначение	Переключатель POWER
ETC OTHERS			
DATA CODE** (на пульте дистанционного управления)	● DATE/CAM	Для отображения даты, времени и различных установок во время воспроизведения при нажатии кнопки DATA CODE на пульте дистанционного управления (стр. 50)	(VCR)**
	DATE	Для отображения даты и времени во время воспроизведения при нажатии кнопки DATA CODE на пульте дистанционного управления	
WORLD TIME	---	Для установки часов на местное время. Нажмите ↓/↑ для установки разницы во времени. Значение времени изменится в зависимости от установленной здесь разницы. Если для разницы во времени установить значение 0, то часы вернуться к первоначально установленному времени.	(CAMERA)
BEEP	● MELODY	Для вывода мелодичного звукового сигнала при запуске/остановке записи или нештатной ситуации при работе видеокамеры	(PLAYER)*/ (VCR)** (CAMERA)
	NORMAL	Для вывода зуммерного сигнала вместо мелодичного	
	OFF	Для отмены мелодичного и зуммерного сигналов, а также отключения звука затвора	
COMMANDER**	● ON	Для включения пульта дистанционного управления, прилагаемого к видеокамере	(VCR)** (CAMERA)
	OFF	Для отключения пульта дистанционного управления во избежание срабатывания видеокамеры, вызванного работой пульта управления другого видеомагнитофона	
DISPLAY	● LCD	Для отображения индикации на экране ЖКД и в видеоискателе	(PLAYER)*/ (VCR)** (CAMERA)
	V-OUT/LCD	Для отображения индикации на экране телевизора, экране ЖКД и в видеоискателе	





* DCR-HC14E

** DCR-HC15E

Примечание

При нажатии кнопки DSPL/BATT INFO, когда для DISPLAY установлено значение V-OUT/LCD в установках меню, изображение с телевизора или видеомагнитофона не появится на экране ЖКД, даже если видеокамера подсоединена к выходам телевизора или видеомагнитофона.

Изменение установок меню

Значок/элемент	Режим	Назначение	Переключатель POWER
 OTHERS			
REC LAMP	● ON	Для включения индикатора записи видеокамерой на передней панели видеокамеры	
	OFF	Для отключения индикатора записи видеокамерой, чтобы человек, которого Вы снимаете, не подозревал о съемке	
VIDEO EDIT	● READY	Для создания программ и выполнения цифрового монтажа программы на кассете (стр. 96)	 */  **

* DCR-HC14E

** DCR-HC15E

При записи близко расположенного объекта

Если для REC LAMP установлено значение ON и объект расположен близко к камере, красный индикатор записи видеокамерой на передней панели видеокамеры может отражаться на объекте. В этом случае рекомендуется установить для REC LAMP значение OFF.

Если после извлечения источника питания пройдет более 5 минут

Для элементов PROGRAM AE, AUDIO MIX, WHT BAL, HiFi SOUND и COMMANDER (только модель DCR-HC15E) будут восстановлены заводские установки. Другие установки меню сохраняются в памяти даже после отключения питания.

Typer av problem och hur du åtgärdar dem

Om du stöter på problem när du använder videokameran kan du försöka hitta orsaken till problemet med hjälp av följande felsökningsschema. Om problemet kvarstår kopplar du ur strömkällan och kontakter Sony-återförsäljaren. Om "C:□□:□□" visas på skärmen betyder det att kamerans självdiagnosfunktion har utförts. Se sid. 148.

Under inspelning

Symptom	Orsak och/eller åtgärd
REC START/STOP fungerar inte.	<ul style="list-style-type: none"> • POWER-omkopplaren är inte ställd på CAMERA. → Ställ den på CAMERA (sid. 13, 31). • Om videokameran har varit i standbyläge för inspelning i mer än 5 minuter stängs den automatiskt av för att förhindra att batteriet tar slut och för att skydda bandet. → Ställ POWER-omkopplaren på OFF (CHG) och sedan på CAMERA igen. • Bandet har tagit slut. → Spola tillbaka bandet eller sätt in ett nytt (sid. 12, 47). • Skrivskyddsfliken är ställd på SAVE. → Använd en ny kassett eller skjut fliken åt sidan (sid. 163). • Bandet har fastnat mot bandhuvudet (på grund av kondens). → Ta ur kassetten och låt videokameran stå minst 1 timme så att fukten hinner avdunsta (sid. 172).
Strömmen stängs av.	<ul style="list-style-type: none"> • Om videokameran har varit i standbyläge för inspelning i mer än 5 minuter stängs den automatiskt av för att förhindra att batteriet tar slut och för att skydda bandet. → Ställ POWER-omkopplaren på OFF (CHG) och sedan på CAMERA igen. • Batteriet är tomt. → Sätt i ett nyladdat batteri (sid. 20, 21).
Bilden i sökaren är inte skarp.	<ul style="list-style-type: none"> • Du har inte förlängt sökaren. → Förläng sökaren (sid. 38). • Du har inte ställt in sökarlinsen. → Justera sökarlinsen (sid. 38).
Du kan inte använda SteadyShot.	<ul style="list-style-type: none"> • STEADYSHOT är ställt på OFF i menyinställningarna. → Ställ det på ON (sid. 127).
Autofokusfunktionen fungerar inte.	<ul style="list-style-type: none"> • Inställningen står på manuell fokusering. → Aktivera automatisk fokuseringen genom att trycka på FOCUS (sid. 72). • Inspelningsförhållandena passar inte för automatisk fokusering. → Ställ in fokus manuellt (sid. 72).

Typer av problem och hur du åtgärdar dem

Symptom	Orsak och/eller åtgärd
Bilden visas inte i sökaren.	<ul style="list-style-type: none">• LCD-skärmen är öppen. → Stäng LCD-skärmen.
Ett vertikalt band visas när du filmar t.ex. en lampa eller lågan från ett levande ljus mot en mörk bakgrund.	<ul style="list-style-type: none">• Kontrasten mellan motiv och bakgrund är för stor. Det är inte ett tecken på att något är fel.
Ett vertikalt band visas när du filmar ett mycket ljusstarkt motiv.	<ul style="list-style-type: none">• Det är inte ett tecken på att något är fel.
En okänd bild visas på skärmen.	<ul style="list-style-type: none">• Demonstrationen startar automatiskt om det har gått 10 minuter efter det att du har ställt POWER-omkopplaren på CAMERA, eller om du har ställt DEMO MODE på ON i menyinställningarna, utan att ha satt in ett band. → Sätt i en kassett eller tryck på LCD-skärmen. Demonstrationen avbryts. Du kan också ställa DEMO MODE på OFF i menyinställningarna (sid. 131).
Bilden är inspelad med fel eller onaturliga färger.	<ul style="list-style-type: none">• NIGHTSHOT är ställt på ON. → Ställ det på OFF (sid. 42).
Bilden är för ljus och motivet visas inte på skärmen.	<ul style="list-style-type: none">• NIGHTSHOT är ställt på ON och du filmar där det är ljus. → Ställ det på OFF (sid. 42).• Motljusfunktionen är aktiv. → Stäng av den (sid. 41).
Det hörs inget ljud från slutaren.	<ul style="list-style-type: none">• BEEP är ställt på OFF i menyinställningarna. → Ställ det på MELODY eller NORMAL (sid. 132).
Svarta band visas när du filmar en TV- eller datorskärm.	<ul style="list-style-type: none">→ Ställ STEADYSHOT på OFF i menyinställningarna (sid. 127).
Färgen fladdrar eller ändrar färg.	<ul style="list-style-type: none">• PORTRAIT eller SPORTS av PROGRAM AE är aktiverat när du spelar in i ljuset från en urladdningslampa, t.ex. ett lysrör, natriumlampa eller kvicksilverbåglampa. → Ställ PROGRAM AE på AUTO i menyinställningarna (sid. 69).

(fortsättning på nästa sida)





Typer av problem och hur du åtgärdar dem

Under uppspelning

Symptom	Orsak och/eller åtgärd
Det går inte att starta uppspelningen.	<ul style="list-style-type: none">• Bandet har tagit slut. → Spola tillbaka bandet (sid. 47).
Det syns horisontella linjer på bilden eller den uppspelade bilden är inte skarp eller visas inte alls.	<ul style="list-style-type: none">• Videohuvudet kan vara smutsigt. → Rengör huvudet med en rengöringskassett (extra tillbehör) (sid. 173).
Vid uppspelning av band hörs inget ljud eller ljudet är mycket lågt.	<ul style="list-style-type: none">• Du spelade upp ett stereoband med HiFi SOUND ställt på 2 i menyinställningarna. → Ställ HiFi SOUND på STEREO (sid. 128).• Du har sänkt volymen för mycket. → Vrid upp volymen (sid. 46).• AUDIO MIX är ställt på ST2-sidan i menyinställningarna. → Justera AUDIO MIX (sid. 128).
Ljudet försvinner då och då.	<ul style="list-style-type: none">• Videohuvudet kan vara smutsigt. → Rengör huvudet med en rengöringskassett (extra tillbehör) (sid. 173).
Det går inte att visa inspelningsdatum eller utföra datumsökning (endast DCR-HC15E).	<ul style="list-style-type: none">• Bandet saknar kassetminne. → Använd ett band med kassetminne (sid. 85).• CM SEARCH är ställt på OFF i menyinställningarna. → Ställ det på ON (sid. 129).• Det finns ett oinspelat avsnitt bland de inspelade (sid. 87).
Det går inte att utföra titelsökning (endast DCR-HC15E).	<ul style="list-style-type: none">• Bandet saknar kassetminne. → Använd ett band med kassetminne (sid. 83).• CM SEARCH är ställt på OFF i menyinställningarna. → Ställ det på ON (sid. 129).• Det finns ingen titel på bandet. → Lägg till titlar (sid. 116).• Det finns ett oinspelat avsnitt bland de inspelade (sid. 84).
Det nya ljud som läggs till det inspelade bandet hörs inte.	<ul style="list-style-type: none">• AUDIO MIX är ställt på ST1-sidan i menyinställningarna. → Justera AUDIO MIX (sid. 128).
Titeln visas inte.	<ul style="list-style-type: none">• TITLE DSPL är ställt på OFF i menyinställningarna. → Ställ det på ON (sid. 129).
Bilden innehåller störningar och NTSC visas på skärmen.	<ul style="list-style-type: none">• Bandet är inte inspelat med samma TV-färgsystem som TV:n använder.

Typer av problem och hur du åtgärdar dem

Under inspelning och uppspelning

Symptom	Orsak och/eller åtgärd
Strömmen slås inte på.	<ul style="list-style-type: none">• Batteriet är inte installerat eller är tomt. → Sätt i ett laddat batteri (sid. 20, 21).• Nätdaptern är inte ansluten till ett vägguttag. → Anslut nätdaptern till ett vägguttag (sid. 12).
Sökning efter slutet av det senaste inspelade avsnittet (end search) kan inte utföras.	<ul style="list-style-type: none">• Du matade ut kassetten efter inspelningen och använde en kassett utan kassettminne (sid. 44).• Du har ännu inte spelat in något på den nya kassetten (sid. 44).
Sökning efter slutet av det senaste inspelade avsnittet (end search) fungerar inte som det ska.	<ul style="list-style-type: none">• Det finns ett oinspelat avsnitt i början av eller mitt i bandet (sid. 45).
Batteripaketet laddas ur snabbt.	<ul style="list-style-type: none">• Omgivningstemperaturen är för låg.• Batteriet är inte fulladdat. → Ladda upp batteriet fullt igen (sid. 21).• Batteriet är förbrukat och kan inte laddas upp igen. → Byt ut det mot ett nytt batteri (sid. 167).
Indikatorn för återstående batteritid visar inte korrekt tid.	<ul style="list-style-type: none">• Du har under en längre tid använt batteriet där det varit extremt varmt eller kallt.• Batteriet är förbrukat och kan inte laddas upp igen. → Byt ut det mot ett nytt batteri (sid. 167).• Batteriet är inte fulladdat. → Sätt i ett fulladdat batteri (sid. 20, 21).• Det har blivit en avvikelse i den återstående batteritiden. → Ladda upp batteriet helt igen, så att indikatorn för återstående batteritid visar korrekt värde (sid. 166).
Strömmen stängs av trots att indikatorn för återstående batteritid visar att det finns tillräckligt med ström för att videokameran ska fungera.	<ul style="list-style-type: none">• Det har blivit en avvikelse i den återstående batteritiden. → Ladda upp batteriet helt igen, så att indikatorn för återstående batteritid visar korrekt värde (sid. 166).
Bandet kan inte matas ut från kassettfacket.	<ul style="list-style-type: none">• Strömkällan är bortkopplad. → Anslut den ordentligt (sid. 12, 21).• Batteriet är tomt. → Använd ett uppladdat batteri (sid. 20, 21).
Indikatorerna  och  blinkar och ingen annan funktion än utmatning av kassetten går att använda.	<ul style="list-style-type: none">• Det har bildats kondens (fukt) i kameran. → Ta ur kassetten och låt videokameran stå minst 1 timme så att fukten hinner avdunsta (sid. 172).
 visas inte trots att bandet har kassettminne.	<ul style="list-style-type: none">• Bandets guldpläterade anslutning är smutsig eller dammig. → Rengör den guldpläterade anslutningen (sid. 163).
Indikatorn för återstående bandtid visas inte.	<ul style="list-style-type: none">•  REMAIN är ställt på AUTO i menyinställningarna. → Ställ det på ON så visas alltid indikatorn för återstående bandtid (sid. 130).

(fortsättning på nästa sida)

Typer av problem och hur du åtgärdar dem

Övrigt

Symptom	Orsak och/eller åtgärd
Titeln spelades inte in.	<ul style="list-style-type: none">• Bandet saknar kassetminne.<ul style="list-style-type: none">→ Använd ett band med kassetminne (sid. 116).• Kassetminnet är fullt.<ul style="list-style-type: none">→ Radera onödiga titlar (sid. 118).• Kassetten är inställd för att förhindra radering av misstag.<ul style="list-style-type: none">→ Skjut skrivskyddsfliken mot REC (sid. 163).• Det finns ett oinspelat avsnitt bland de inspelade.<ul style="list-style-type: none">→ Lägg till titeln på ett inspelat avsnitt (sid. 116).
En kassetetikett spelades inte in.	<ul style="list-style-type: none">• Bandet saknar kassetminne.<ul style="list-style-type: none">→ Använd ett band med kassetminne (sid. 121).• Kassetminnet är fullt.<ul style="list-style-type: none">→ Radera onödig information (sid. 122).• Bandet är inställt för att förhindra radering av misstag.<ul style="list-style-type: none">→ Skjut skrivskyddsfliken mot REC (sid. 163).
Det går inte att utföra digital programredigering till ett band.	<ul style="list-style-type: none">• Ingångsväljaren på videobandspelaren är inte korrekt inställd.<ul style="list-style-type: none">→ Ställ väljaren i rätt läge och kontrollera anslutningen mellan videobandspelaren och videokameran (sid. 91, 105).• Videokameran är ansluten med i.LINK-kabeln till en DV-enhet av ett annat märke än Sony.<ul style="list-style-type: none">→ Ställ om det till IR (sid. 96).• Du har försökt att skapa ett program för ett oinspelat bandavsnitt.<ul style="list-style-type: none">→ Skapa programmet för en inspelad del av bandet (sid. 102).• Synkroniseringen mellan videokameran och videobandspelaren är inte inställd.<ul style="list-style-type: none">→ Justera videobandspelarens synkronisering (sid. 100).• IR SETUP-koden är felaktig.<ul style="list-style-type: none">→ Ställ in rätt kod (sid. 99).
Fjärrkontrollen som följer med videokameran fungerar inte (endast DCR-HC15E).	<ul style="list-style-type: none">• COMMANDER är ställt på OFF i menyinställningarna.<ul style="list-style-type: none">→ Ställ det på ON (sid. 132).• Det finns något hinder i vägen för de infraröda strålarna.<ul style="list-style-type: none">→ Ta bort det som blockerar strålarna.• Du har satt in batteriet med polerna felvända i förhållande till markeringarna (+ -).<ul style="list-style-type: none">→ Sätt i batterierna rättvända (sid. 190).• Batterierna är urladdade.<ul style="list-style-type: none">→ Sätt i nya (sid. 190).

Typer av problem och hur du åtgärdar dem

Symptom	Orsak och/eller åtgärd
Melodin eller ljudsignalen spelas upp under 5 sekunder.	<ul style="list-style-type: none">• Det har bildats kondens (fukt) i kameran. → Ta ur kassetten och låt videokameran stå minst 1 timme så att fukten hinner avdunsta (sid. 172).• Något fel har uppstått i videokameran. → Ta ur kassetten, sätt tillbaka den och se om kameran går att använda igen.
Strömmen är påslagen, men det går inte att använda någon funktion.	→ Koppla ur nätadaptern från vägguttaget eller ta bort batteripaketet, vänta 1 minut och koppla sedan in strömkällan igen. Slå på strömmen. Om funktionerna fortfarande inte går att använda trycker du på RESET-knappen med ett spetsigt föremål. (Om du trycker på RESET återgår alla inställningar, inklusive inställningarna för datum och tid, till sina ursprungliga värden.) (sid. 185)
Under tiden som batteriet laddas upp visas inga indikatorer.	<ul style="list-style-type: none">• Batteriet är inte isatt på rätt sätt. → Sätt i det på rätt sätt (sid. 20).
Det går inte att ladda upp batteriet.	<ul style="list-style-type: none">• POWER-omkopplaren är inte ställd på OFF (CHG). → Ställ den på OFF (CHG) (sid. 21).
Strömmen tar snabbt slut även om indikatorn för återstående batteritid visar att batteriet är fullt.	→ Ladda upp batteriet fullt igen (sid. 21).
När batteriet laddas upp blinkar CHG-lampan (uppladdning).	<ul style="list-style-type: none">• Batteriet är inte isatt på rätt sätt. → Sätt i det på rätt sätt (sid. 20).• Det är något fel med batteriet. → Kontakta din Sony-återförsäljare eller en auktoriserad Sony-serviceverkstad.
Knapparna visas inte på pekskärmen.	<ul style="list-style-type: none">• Du har tryckt på DSPL/BATT INFO. → Tryck försiktigt på LCD-skärmen. → Tryck på DSPL/BATT INFO på videokameran eller DISPLAY på fjärrkontrollen (endast DCR-HC15E, sid. 48).
Det går inte att använda knapparna på LCD-skärmen.	→ Justera skärmen (CALIBRATION) (sid. 176).
Kassetten kan inte matas ut trots att luckan till kassettfacket är öppen.	<ul style="list-style-type: none">• Fukt har börjat kondenseras i videokameran (sid. 172).
Kassetten kan inte matas ut.	→ Ta bort batteriet och sätt sedan tillbaka det igen (sid. 20).

Teckenfönster för självdiagnos

Videokameran har ett teckenfönster för självdiagnos. Den här funktionen visar kamerans aktuella status med en 5-siffrig kod (en kombination av en bokstav följt av siffror) på LCD-skärmen eller i sökaren. Om en kod med 5 tecken visas tar du följande kodtabell till hjälp. De 2 sista siffrorna (indikeras med □□) varierar beroende på kamerans status.

LCD-skärm eller sökare

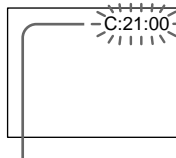

Teckenfönster för självdiagnos

- C:□□:□□
Du kan utföra servicen själv.
- E:□□:□□
Kontakta Sony-återförsäljaren eller en auktoriserad Sony-serviceverkstad.

5-teckenkod	Orsak och/eller åtgärd
C:04:□□	<ul style="list-style-type: none"> • Du använder ett batteri som inte är av typen "InfoLITHIUM". → Använd ett "InfoLITHIUM"-batteri (sid. 21, 164).
C:21:□□	<ul style="list-style-type: none"> • Det har bildats kondens (fukt) i kameran. → Mata ut kassetten och låt videokameran stå minst en timme så att fukten hinner avdunsta (sid. 172).
C:22:□□	<ul style="list-style-type: none"> • Videohuvudena är smutsiga. → Rengör huvudena med rengöringskassetten (extra tillbehör) (sid. 173).
C:31:□□ C:32:□□	<ul style="list-style-type: none"> • Ett annat fel än ovanstående har inträffat, men du bör själv kunna åtgärda det. → Mata ut kassetten, sätt tillbaka den och se om kameran går att använda igen. Utför inte den här funktionen om fukt har börjat kondenserats (sid. 172). → Koppla bort nätkabeln till nätadaptern eller ta ur batteriet. Koppla in strömkällan på nytt och försök använda kameran igen. → Byt ut kassetten.
E:61:□□ E:62:□□	<ul style="list-style-type: none"> • Ett fel, som du inte själv kan åtgärda, har uppstått. → Kontakta Sony-återförsäljaren eller en Sony-serviceverkstad och tala om vilken 5-teckenkod som visades. (t.ex. E:61:10)

Om du inte kommer till rätta med problemet, trots att du har försökt några gånger, bör du kontakta Sony-återförsäljaren eller en auktoriserad Sony-serviceverkstad.

Varningsindikatorer

Om indikatorer visas på skärmen kontrollerar du följande:
Mer information finns på de sidor som anges inom parentes "()".

C:21:00 Teckenfönster för självdiagnos
(sid. 148)

Batteriet är tomt

Blinkar långsamt:

- Batteriet är tomt.
Beroende på användning, miljö och batteriets kondition, kan det hända att -indikatorn blinkar trots att det finns mellan 5 och 10 minuters användningstid kvar.

Kondens har bildats*

Blinkar snabbt:

- Mata ut kassetten, ställ POWER-omkopplaren på OFF (CHG) och låt sedan videokameran stå 1 timme med kassettfacket öppet (sid. 172).

Varningsindikator för kassetminne*

Blinkar långsamt:

- Inget band med kassetminne har satts i (sid. 160).

Varningsindikator för band

Blinkar långsamt:

- Bandet är nästan slut.
- Inget band har satts i.*
- Kassettenns skrivskyddsflik är ställd på SAVE (sid. 163).*

Blinkar snabbt:

- Bandet har tagit slut.*

Du måste ta ur kassetten*

Blinkar långsamt:

- Kassettenns skrivskyddsflik är ställd på SAVE (sid. 163).

Blinkar snabbt:

- Det har bildats kondens (fukt) i kameran (sid. 172).
- Bandet har tagit slut.
- Självdiagnosfunktionen är aktiverad (sid. 148).

Varningsindikator vid inspelning av stillbilder











Blinkar långsamt:

- Stillbilden kan inte spelas in på bandet (sid. 56).

* Melodin eller ljudsignalen spelas upp.

Varningsmeddelanden

Om meddelanden visas på skärmen kontrollerar du följande. Mer information finns på de sidor som anges inom parentes "()".

- **CLOCK SET** Ställ in datum och tid (sid. 26).
- **FOR "InfoLITHIUM" BATTERY ONLY** Använd ett "InfoLITHIUM"-batteri (sid. 21).
-  **CLEANING CASSETTE** Videohuvudena är smutsiga (sid. 173). Indikatorn  och meddelandet " CLEANING CASSETTE" visas omväxlande på skärmen.
- **COPY INHIBIT**** Du har försökt spela in en film som är copyrightskyddad (sid. 161).*
-  **FULL** Kassettminnet är fullt (sid. 118, 122, 123).*
-  **16BIT** AUDIO MODE är ställt på 16BIT.* Du kan inte göra ljudpålägg (sid. 114, 130).
-  **REC MODE** REC MODE är ställt på LP.* Bandet är inspelat med ett annat färgsystem. Du kan inte göra ljudpålägg (sid. 114, 130).
-  **TAPE** Det finns inget inspelat avsnitt på bandet.* Du kan inte göra ljudpålägg.
-  **"i.LINK" CABLE** i.LINK-kabel är ansluten.* Du kan inte göra ljudpålägg (sid. 114).
-   **TAPE END** Du har nått slutet av bandet.*
-  **NO TAPE** Sätt in en kassett.*

* Melodin eller ljudsignalen spelas upp.

** Endast DCR-HC15E

Типы неисправностей и способы их устранения

Если возникла какая-либо проблема при использовании видеокамеры, воспользуйтесь следующей таблицей для ее устранения. Если проблема не устраняется, отсоедините источник питания и обратитесь в сервисный центр Sony. Если на экране появится индикация “С:□□:□□”, это означает, что сработала функция дисплея самодиагностики. См. стр. 157.

В режиме записи

Проблема	Причина и/или способ устранения
Не работает кнопка REC START/STOP.	<ul style="list-style-type: none"> • Переключатель POWER не установлен в положение CAMERA. → Установите его в положение CAMERA (стр. 15, 31). • Если видеокамера будет находиться более 5 минут в режиме ожидания записи, она автоматически выключится для предотвращения расхода энергии батарейного блока и защиты видеокассеты. → Установите переключатель POWER в положение OFF (CHG), а затем снова в положение CAMERA. • Лента в кассете подошла к концу. → Перемотайте ленту назад или вставьте новую кассету (стр. 14, 47). • Лепесток защиты от записи установлен в положение SAVE. → Используйте новую кассету или передвиньте лепесток (стр. 163). • Лента прилипла к барабану (конденсация влаги). → Извлеките кассету и оставьте видеокамеру приблизительно на 1 час для акклиматизации (стр. 172).
Выключается питание.	<ul style="list-style-type: none"> • Если видеокамера будет находиться более 5 минут в режиме ожидания записи, она автоматически выключится для предотвращения расхода энергии батарейного блока и защиты видеокассеты. → Установите переключатель POWER в положение OFF (CHG), а затем снова в положение CAMERA. • Батарейный блок полностью разрядился. → Установите полностью заряженный батарейный блок (стр. 20, 21).
Изображение на экране видеоскателя нечеткое.	<ul style="list-style-type: none"> • Видоискатель не выдвинут. → Выдвиньте видоискатель (стр. 38). • Не отрегулирован объектив видеоскателя. → Отрегулируйте объектив видеоскателя (стр. 38).
Не работает функция устойчивой съемки SteadyShot.	<ul style="list-style-type: none"> • Для STEADYSHOT установлено значение OFF в установках меню. → Установите значение ON (стр. 135).
Не работает функция автоматической фокусировки.	<ul style="list-style-type: none"> • Установлен режим ручной фокусировки. → Нажмите кнопку FOCUS для установки автоматической фокусировки (стр. 72). • Условия съемки не подходят для автоматической фокусировки. → Отрегулируйте фокус вручную (стр. 72).

Типы неисправностей и способы их устранения

Проблема	Причина и/или способ устранения
Изображение не появляется в видеоскателье.	<ul style="list-style-type: none">• Открыта панель ЖКД.→ Закройте панель ЖКД.
При съемке таких объектов, как лампы или пламя свечи на темном фоне, появляется вертикальная полоса.	<ul style="list-style-type: none">• Слишком высокая контрастность между объектом и фоном. Это не является неисправностью.
При съемке очень ярких объектов появляется вертикальная черная полоса.	<ul style="list-style-type: none">• Это не является неисправностью.
На экране появляется необычное изображение.	<ul style="list-style-type: none">• Если кассета не вставлена спустя 10 минут после установки переключателя POWER в положение CAMERA или значения ON для DEMO MODE в установках меню, видеокамера автоматически начнет демонстрацию.→ Вставьте кассету или дотроньтесь до экрана ЖКД. Демонстрация остановится. Кроме того, в установках меню можно установить для параметра DEMO MODE значение OFF (стр. 139).
Изображение записывается с неправильными или неестественными цветами.	<ul style="list-style-type: none">• Переключатель NIGHTSHOT установлен в положение ON.→ Установите его в положение OFF (стр. 42).
Изображение получается слишком ярким, а объект не появляется на экране.	<ul style="list-style-type: none">• Переключатель NIGHTSHOT установлен в положение ON в хорошо освещенном месте.→ Установите его в положение OFF (стр. 42).• Включена функция задней подсветки.→ Выключите ее (стр. 41).
Не слышен щелчок затвора.	<ul style="list-style-type: none">• Для BEEP установлено значение OFF в установках меню.→ Установите значение MELODY или NORMAL (стр. 140).
При записи с экрана телевизора или дисплея компьютера появляются черные полосы.	<ul style="list-style-type: none">→ Установите для STEADYSHOT значение OFF в установках меню (стр. 135).
Возникновение мерцания или изменения цветности.	<ul style="list-style-type: none">• При съемке с использованием газоразрядных ламп, например, ламп дневного света, натриевых или ртутных ламп, для параметра PROGRAM AE установлено значение PORTRAIT или SPORTS.→ Установите для PROGRAM AE значение AUTO в установках меню (стр. 69).

Типы неисправностей и способы их устранения

В режиме воспроизведения

Проблема	Причина и/или способ устранения
Воспроизведение невозможно.	<ul style="list-style-type: none">• Лента в кассете подошла к концу. → Перемотайте ленту назад (стр. 47).
На изображении имеются горизонтальные полосы. Воспроизводимое изображение не отображается или отображается нечетко.	<ul style="list-style-type: none">• Возможно, загрязнены видеоголовки. → Почистите головки с помощью чистящей кассеты (приобретается дополнительно) (стр. 173).
При воспроизведении кассеты звука не слышен или слышен тихо.	<ul style="list-style-type: none">• Стереокассета воспроизводится, когда в установках меню для HiFi SOUND выбрано значение 2. → Установите для HiFi SOUND значение STEREO (стр. 136).• Установлен минимальный уровень громкости. → Увеличьте громкость (стр. 46).• Для AUDIO MIX установлено значение ST2 в установках меню. → Отрегулируйте AUDIO MIX (стр. 136).
Звук прерывается.	<ul style="list-style-type: none">• Возможно, загрязнены видеоголовки. → Почистите головки с помощью чистящей кассеты (приобретается дополнительно) (стр. 173).
Функция поиска даты не работает, хотя дата записи отображается (только модель DCR-NC15E).	<ul style="list-style-type: none">• Используется кассета без кассетной памяти. → Используйте кассету с кассетной памятью (стр. 85).• Для CM SEARCH установлено значение OFF в установках меню. → Установите значение ON (стр. 137).• На ленте имеется незаписанный участок между записанными частями (стр. 87).
Не работает функция поиска титра (только модель DCR-NC15E).	<ul style="list-style-type: none">• Используется кассета без кассетной памяти. → Используйте кассету с кассетной памятью (стр. 83).• Для CM SEARCH установлено значение OFF в установках меню. → Установите значение ON (стр. 137).• На кассете отсутствуют титры. → Выполните наложение титров (стр. 116).• На ленте имеется незаписанный участок между записанными частями (стр. 84).
Не слышен новый звук, добавленный на кассету с записью.	<ul style="list-style-type: none">• Для AUDIO MIX установлено значение ST1 в установках меню. → Отрегулируйте AUDIO MIX (стр. 136).
Не отображается титр.	<ul style="list-style-type: none">• Для TITLE DSPL установлено значение OFF в установках меню. → Установите значение ON (стр. 137).
Изображение искажено, и на экране отображается индикация NTSC.	<ul style="list-style-type: none">• Запись на кассету была записана в системе цветного телевидения, которая отличается от системы данного телевизора.

Типы неисправностей и способы их устранения

В режимах записи и воспроизведения

Проблема	Причина и/или способ устранения
Не включается питание.	<ul style="list-style-type: none">• Батарейный блок не установлен или полностью разрядился. → Установите заряженный батарейный блок (стр. 20, 21).• Адаптер переменного тока не подсоединен к сетевой розетке. → Подсоедините адаптер переменного тока к сетевой розетке (стр. 14).
Не работает функция поиска конца.	<ul style="list-style-type: none">• Использовалась кассета без кассетной памяти, и она была извлечена после записи (стр. 44).• Запись на новую кассету еще не выполнялась (стр. 44).
Функция поиска конца работает неправильно.	<ul style="list-style-type: none">• В начале или в середине ленты имеется незаписанный участок (стр. 45).
Батарейный блок быстро разряжается.	<ul style="list-style-type: none">• Слишком низкая температура окружающей среды.• Батарейный блок заряжен не полностью. → Снова полностью зарядите батарейный блок (стр. 21).• Батарейный блок полностью разряжен и не может быть перезаряжен. → Замените его на новый батарейный блок (стр. 167).
Индикатор оставшегося времени работы батарейного блока неправильно отображает время.	<ul style="list-style-type: none">• Батарейный блок длительное время использовался при очень высокой или низкой температуре окружающей среды.• Батарейный блок полностью разряжен и не может быть перезаряжен. → Замените его на новый батарейный блок (стр. 167).• Батарейный блок заряжен не полностью. → Установите полностью заряженный батарейный блок (стр. 20, 21).• Произошло отклонение в оставшемся времени работы батарейного блока. → Снова полностью зарядите батарейный блок для правильного отображения индикации оставшегося времени работы батарейного блока (стр. 166).
Питание отключается, хотя индикатор оставшегося времени работы батарейного блока показывает, что в нем остался достаточный заряд для его функционирования.	<ul style="list-style-type: none">• Произошло отклонение в оставшемся времени работы батарейного блока. → Снова полностью зарядите батарейный блок для правильного отображения индикации оставшегося времени работы батарейного блока (стр. 166).
Кассета не вынимается из кассетного отделения.	<ul style="list-style-type: none">• Отсоединен источник питания. → Подсоедините его плотно (стр. 14, 21).• Батарейный блок полностью разрядился. → Используйте заряженный батарейный блок (стр. 20, 21).
Мигают индикаторы  и  , и не работают никакие функции, кроме извлечения кассеты.	<ul style="list-style-type: none">• Произошла конденсация влаги. → Извлеките кассету и оставьте видеочкамеру приблизительно на 1 час для акклиматизации (стр. 172).
При использовании кассеты с кассетной памятью не отображается индикатор СIII .	<ul style="list-style-type: none">• Загрязнен или запылен позолоченный разъем кассеты. → Почистите позолоченный разъем (стр. 163).
Не отображается индикатор оставшейся ленты.	<ul style="list-style-type: none">• Для  REMAIN установлено значение AUTO в установках меню. → Для постоянного отображения индикатора оставшейся ленты установите значение ON (стр. 138).

Типы неисправностей и способы их устранения

Прочее

Проблема	Причина и/или способ устранения
Не записывается титр.	<ul style="list-style-type: none">• Используется кассета без кассетной памяти. → Используйте кассету с кассетной памятью (стр. 116).• Кассетная память переполнена. → Сотрите ненужные титры (стр. 118).• На кассете выполнена установка для предотвращения случайного стирания. → Передвиньте лепесток защиты от записи на кассете в положение REC (стр. 163).• На ленте имеется незаписанный участок между записанными частями. → Наложите титр на записанный участок (стр. 116).
Не удастся записать кассетную маркировку.	<ul style="list-style-type: none">• Используется кассета без кассетной памяти. → Используйте кассету с кассетной памятью (стр. 121).• Кассетная память переполнена. → Удалите ненужные данные (стр. 122).• На кассете выполнена установка для предотвращения случайного стирания. → Передвиньте лепесток защиты от записи на кассете в положение REC (стр. 163).
Не работает функция цифрового монтажа программы на кассете.	<ul style="list-style-type: none">• Селектор входного сигнала на видеокамере установлен неправильно. → Правильно установите селектор и проверьте соединения между видеомагнитофоном и видеокамерой (стр. 91, 105).• Видеокамера подсоединена с помощью кабеля i.LINK к аппаратуре DV производства другой фирмы (не Sony). → Установите его в положение IR (стр. 96).• Попытка установки программы на незаписанную часть кассеты. → Установите программу еще раз на записанную часть (стр. 102).• Не настроена синхронизация видеокамеры и видеомагнитофона. → Настройте синхронизацию видеомагнитофона (стр. 100).• Неправильный код IR SETUP. → Установите правильный код (стр. 99).
Не работает пульт дистанционного управления, прилагаемый к этой видеокамере (только модель DCR-NC15E).	<ul style="list-style-type: none">• Для COMMANDER установлено значение OFF в установках меню. → Установите значение ON (стр. 140).• Что-то препятствует прохождению инфракрасных лучей. → Устраните препятствие.• Батарейки вставлены в держатель так, что их полюса + и - не совпадают с символами + и -. → Вставьте батарейки, соблюдая надлежащую полярность (стр. 190).• Батарейки разрядились. → Вставьте новые батарейки (стр. 190).

(продолжение на следующей странице)

Типы неисправностей и способы их устранения

Проблема	Причина и/или способ устранения
В течение 5 секунд звучит мелодичный или зуммерный сигнал.	<ul style="list-style-type: none">• Произошла конденсация влаги. → Извлеките кассету и оставьте видеокамеру приблизительно на 1 час для акклиматизации (стр. 172).• Что-то случилось с видеокамерой. → Выньте кассету и вставьте ее снова, а затем включите видеокамеру.
При включенном питании не работает ни одна из функций.	→ Отсоедините адаптер переменного тока от сетевой розетки или снимите батарейный блок, затем, спустя приблизительно 1 минуту, подсоедините снова. Включите питание. Если функции по-прежнему не работают, нажмите кнопку RESET, используя заостренный предмет (при нажатии кнопки RESET все установки, включая дату и время, вернуться к значениям по умолчанию) (стр. 185).
Во время зарядки батарейного блока не отображаются индикаторы.	<ul style="list-style-type: none">• Батарейный блок установлен неправильно. → Установите его правильно (стр. 20).
Не удается зарядить батарейный блок.	<ul style="list-style-type: none">• Переключатель POWER не установлен в положение OFF (CHG). → Установите его в положение OFF (CHG) (стр. 21).
Быстро расходуется заряд, хотя индикатор оставшегося времени работы батарейного блока показывает полную зарядку.	→ Снова полностью зарядите батарейный блок (стр. 21).
Во время зарядки батарейного блока мигает индикатор CHG (зарядка).	<ul style="list-style-type: none">• Батарейный блок установлен неправильно. → Установите его правильно (стр. 20).• Неисправность батарейного блока. → Обратитесь в сервисный центр Sony или в местное уполномоченное предприятие по обслуживанию изделий Sony.
На сенсорной панели не отображаются кнопки.	<ul style="list-style-type: none">• Нажата кнопка DSPL/BATT INFO. → Слегка прикоснитесь к экрану ЖКД.→ Нажмите кнопку DSPL/BATT INFO на видеокамере или DISPLAY на пульте дистанционного управления (только модель DCR-HC15E, стр. 48).
Не работают кнопки на экране ЖКД.	→ Настройте экран (CALIBRATION) (стр. 176).
Кассета не вынимается, даже если крышка кассетного отсека открыта.	<ul style="list-style-type: none">• В видеокамере начала конденсироваться влага (стр. 172).
Кассета не вынимается.	→ Снимите батарейный блок, а затем снова установите (стр. 20).

Индикация самодиагностики

В видеокамере имеется функция самодиагностики. Эта функция отображает текущее состояние видеокамеры в виде 5-значного кода (комбинация из одной буквы и цифр) на экране ЖКД или в видеоискателе. Если отображается 5-значный код, см. следующую таблицу кодов. Последние 2 цифры (обозначенные как □□) будут изменяться в зависимости от состояния видеокамеры.

Экран ЖКД или видеоискатель

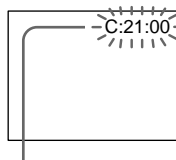

Индикация самодиагностики

- C:□□:□□
Можно выполнить обслуживание видеокамеры самостоятельно.
- E:□□:□□
Обратитесь в сервисный центр Sony или в местное уполномоченное предприятие по обслуживанию изделий Sony.

5-значная индикация	Причина и/или способ устранения
C:04:□□	<ul style="list-style-type: none"> • Используется батарейный блок, который не является батарейным блоком “InfoLITHIUM”. → Используйте батарейный блок “InfoLITHIUM” (стр. 21, 164).
C:21:□□	<ul style="list-style-type: none"> • Произошла конденсация влаги. → Извлеките кассету и оставьте видеокамеру приблизительно на один час для акклиматизации (стр. 172).
C:22:□□	<ul style="list-style-type: none"> • Загрязнены видеоголовки. → Почистите головки с помощью чистящей кассеты (приобретается дополнительно) (стр. 173).
C:31:□□ C:32:□□	<ul style="list-style-type: none"> • Произошла неполадка, отличающаяся от приведенных выше, которую можно устранить самостоятельно. → Извлеките кассету и вставьте ее снова, а затем выполните на видеокамере какие-либо операции. Не делайте этого в случае конденсации влаги (стр. 172). → Отсоедините провод электропитания адаптера переменного тока или батарейный блок. После повторного подключения источника питания выполните на видеокамере какие-либо операции. → Замените кассету.
E:61:□□ E:62:□□	<ul style="list-style-type: none"> • Произошла неисправность, которую нельзя устранить самостоятельно. → Обратитесь в сервисный центр Sony или в местное уполномоченное предприятие по обслуживанию изделий Sony и сообщите 5-значный код (например, E:61:10).

Если не удастся самостоятельно устранить неполадку даже после нескольких попыток использования соответствующих методов устранения, обратитесь в сервисный центр Sony или в местное уполномоченное предприятие по обслуживанию изделий Sony.

Предупреждающие индикаторы

Если на экране появятся индикаторы, проверьте следующее:

Более подробную информацию см. на странице в круглых скобках “ ()”.

C:21:00 **Индикация самодиагностики**
(стр. 157)

 **Батарейный блок полностью разрядился**

Медленное мигание:

- Батарейный блок полностью разрядился. В зависимости от условий эксплуатации, окружающей среды и состояния батарейного блока индикатор  мигает, даже если оставшееся время работы батарейного блока составляет 5-10 минут.

 **Произошла конденсация влаги***

Быстрое мигание:

- выньте кассету, установите переключатель POWER в положение OFF (CHG) и оставьте ее примерно на 1 час с открытой крышкой кассетного отсека (стр. 172).

 **Предупреждающий индикатор для кассетной памяти***

Медленное мигание:

- не установлена кассета с кассетной памятью (стр. 160).

 **Предупреждающий индикатор для кассеты**

Медленное мигание:

- лента почти достигла конца;
- кассета не вставлена;*
- Лепесток защиты от записи на кассете установлен в положение SAVE (стр. 163).*

Быстрое мигание:

- лента в кассете подошла к концу.*

 **Необходимо извлечь кассету***

Медленное мигание:

- Лепесток защиты от записи на кассете установлен в положение SAVE (стр. 163).

Быстрое мигание:

- произошла конденсация влаги (стр. 172);
- лента в кассете подошла к концу;
- сработала функция самодиагностики (стр. 157).

  **Предупреждающий индикатор при записи неподвижного изображения**













Медленное мигание:

- неподвижное изображение нельзя записать на кассету (стр. 56).

* Слышен мелодичный или зуммерный сигнал.

Предупреждающие сообщения

Если на экране появятся сообщения, проверьте следующее. Более подробную информацию см. на странице в круглых скобках “ ()”.

-  CLOCK SET Установите дату и время (стр. 26).
-  FOR “InfoLITHIUM”
BATTERY ONLY Используйте батарейный блок “InfoLITHIUM” (стр. 21).
-  CLEANING CASSETTE Загрязнены видеоголовки (стр. 173).
На экране попеременно появляются индикатор  и сообщение “CLEANING CASSETTE”.
-  COPY INHIBIT** Предпринята попытка записать изображение, содержащее сигнал защиты авторского права (стр. 161).*
-  FULL Кассетная память переполнена (стр.118, 122, 123).*
-  16BIT Для AUDIO MODE установлено значение 16BIT.*
Невозможно перезаписать новый звук (стр. 114, 138).
-  REC MODE Для REC MODE установлено значение LP.* Кассета записана в другой системе цветности. Новый звук невозможно перезаписать (стр. 114, 138).
-  TAPE На ленте нет записанного участка.* Новый звук невозможно перезаписать.
-  “i.LINK” CABLE Подключен кабель i.LINK.* Новый звук невозможно перезаписать (стр. 114).
-  TAPE END Лента в кассете подошла к концу.*
-  NO TAPE Вставьте кассету.*

* Слышен мелодичный или зуммерный сигнал.

** Только модель DCR-HC15E

Användbara videokassetter

Välja kassettyp

Du kan bara använda mini-DV-kassetter ^{Mini} DV.* Du kan inte använda några andra typer av kassetter av formatet 8 mm **8**, Hi8 **Hi8**, Digital8 **D8**, VHS **VHS**, VHSC **VHSC**, S-VHS **S-VHS**, S-VHSC **S-VHSC**, Betamax **B**, DV **DV** eller MICROMV .

* Det finns 2 typer av mini-DV-kassetter: de med kassetminne och de utan kassetminne. Band med kassetminne är märkta med **CM** (Cassette Memory). Du rekommenderas att använda band med kassetminne.

På den här typen av band finns ett IC-minne (en integrerad krets som sitter i kassetten). Videokameran kan läsa och skriva information, t.ex. inspelningsdatum, titlar osv. från och till det här minnet. De funktioner som använder kassetminne kräver att en konstant signalföljd är inspelad på bandet. Om det finns oinspelade avsnitt i början av bandet, eller mellan inspelade avsnitt, kan det hända att titlar inte visas som de ska, eller så fungerar inte sökfunktionen korrekt (endast DCR-HC15E). Utför följande för att undvika att oinspelade avsnitt uppstår på bandet.

Innan du börjar spela in trycker du på END SCH för att gå till slutet av det inspelade avsnittet om du gjort något av följande:

- Du har matat ut kassetten under inspelning.
- Du har spelat upp bandet.
- Du har använt funktionen för sökning av startpunkten för nästa inspelning (edit search).

Om det finns ett tomt parti på bandet, eller om signalföljden på bandet är avbruten, spelar du in från början till slutet av bandet på det sätt som beskrevs ovan. Samma sak kan inträffa om du spelar in på ett band med en digital videokamera som inte kan hantera kassetminne och bandet tidigare spelats in på en videokamera som kan hantera kassetminne.

Используемые кассеты

Выбор типа кассет

Можно использовать только кассеты mini DV ^{Mini} DV.* Нельзя использовать какие-либо другие кассеты типа 8 mm **8**, Hi8 **Hi8**, Digital8 **D8**, VHS **VHS**, VHSC **VHSC**, S-VHS **S-VHS**, S-VHSC **S-VHSC**, Betamax **B**, DV **DV** или MICROMV .

* Существует 2 типа кассет мини DV: с кассетной памятью и без кассетной памяти. На кассетах с кассетной памятью имеется знак **CM** (кассетная память). Рекомендуется использовать кассеты с кассетной памятью.

На данном типе кассет установлена память в виде интегральной схемы. Используя данную интегральную схему, видеокамера может считывать и записывать разные данные, например, даты записи или титры и т.п. Для выполнения функций, использующих кассетную память, требуются последовательные сигналы, записанные на ленту. Если на ленте имеется незаписанный участок в начале или между записанными частями, то титры могут не отображаться надлежащим образом, а функции поиска могут работать неправильно (только модель DCR-HC15E). Выполните следующие действия для предотвращения появления на пленке незаписанных участков. Нажмите END SCH для перехода к концу записанного участка, прежде чем начать следующую запись, если:

- кассета была извлечена во время записи;
- кассета воспроизводилась;
- использовалась функция монтажного поиска.

Если на ленте имеется незаписанный участок или прерывающийся сигнал, выполните перезапись с начала до конца, как описано выше.

Такой же результат может получиться при выполнении записи с помощью цифровой видеокамеры без функции кассетной памяти на кассету, записанную с помощью видеокамеры, оснащенной такой функцией.

Анvändbara videokassetter

СМ4К мärkeт på кассеттен

Миннескапитетен ф6р етт банд мед маркеринген СМ4К 6р 4Кbit. Видеокамеран кан хантера upp till 16Кbit. 16К bitkassetter 6р м6ркта мед СМ16К.

Mini DV Digital Video Cassette Det h6р 6р Mini DV-м6ркет.

СМ Cassette Memory Det h6р 6р kassetminnesм6ркет.

De h6р м6ркена 6р varум6ркен.

Copyrightsignal

Н6р ду спелар upp

Om bandet ду спелар upp inneh6рller copyrightsигнaлer (сигнaлer ф6р upphovsr6ттskydd) кан ду инте копiera bandet till en annan videokamera ansluten till den h6р videokameran.

Н6р ду спелар in (endast DCR-NC15E)

Dу кан инте anv6нда videokameran ф6р att spela in program som inneh6рller kontrollсигнaлer ф6р copyrightskydd. Om ду ф6рс6кer spela in s6dana program visas "COPY INHIBIT" п6 ск6рмен eller п6 TV-ск6рмен. Videokameran л6gger инте till н6гон copyrightсигнaл п6 bandet н6р ду спелар in.

Используемые кассеты

Знак СМ4К на кассете

Емкость памяти кассет со знаком СМ4К составляет 4 КБ. Видеокaмepa мoжет работать с памятью до 16 КБ. Кассеты с памятью емкостью 16 КБ маркируются знаком СМ16К.

Mini DV Digital Video Cassette Это знак Mini DV.

СМ Cassette Memory Это знак кассетной памяти.

Они являются торговыми знаками.

Сигнал авторского права

При воспроизведении

Если кассета, воспроизводимая на видеокамере, содержит сигналы авторского права, то ее невозможно скопировать на другую видеокамеру, подсоединенную к этой видеокамере.

При записи (только модель DCR-NC15E)

На этой видеокамере нельзя выполнять запись программы, которая содержит сигналы авторского права для защиты авторских прав.

При попытке записи таких программ на экране ЖКД или на экране телевизора появится индикатор COPY INHIBIT. Во время записи эта видеокамера не записывает на кассету сигналы авторского права.



Анvändbara videokassetter

Ljudläge

12-bitarsläge: Originalljudet kan spelas in på stereo 1 och det nya ljudet på stereo 2 med en samplingsfrekvens på 32 kHz. Du kan justera balansen mellan stereo 1 och stereo 2 genom att välja AUDIO MIX i menyinställningarna under uppspelning. Båda ljuden kan spelas upp.

16-bitarsläge: Du kan inte göra ljudpålägg men originalljudet kan spelas in med högre kvalitet. Dessutom kan den här videokameran spela upp ljud som spelats in med samplingsfrekvenserna 32 kHz, 44,1 kHz och 48 kHz. När du spelar upp band som spelats in i 16-bitarsläget visas indikatorn 16BIT på skärmen.

När du spelar upp band med dubbla ljudspår

När du spelar upp band med dubbla ljudspår som spelats in med ett stereosystem, ställer du HiFi SOUND under  (DCR-HC14E)/ (DCR-HC15E) på önskat läge i menyinställningarna (sid. 128).

Ljud från högtalaren

HiFi-läge	Uppspelning av stereoband	Uppspelning av band med dubbla ljudspår
STEREO	Stereo	Huvudljud och sekundärljud
1	V-kanal (L)	Huvudljud
2	H-kanal (R)	Sekundärljud

Du kan inte spela in program med dubbla ljudspår med den här videokameran.



Используемые кассеты

Аудиорежим

12-битовый режим: Первоначальный звук может быть записан на стереофонический канал 1, а новый звук - на стереофонический канал 2 в режиме 32 кГц. Баланс между стереоканалом 1 и стереоканалом 2 можно отрегулировать путем выбора значения для AUDIO MIX в установках меню во время воспроизведения. Можно воспроизводить оба звука.

16-битовый режим: Новый звук не может быть записан, однако первоначальный звук может быть записан с высоким качеством. Кроме того, звук можно воспроизводить в режимах 32 кГц, 44,1 кГц или 48 кГц. При воспроизведении кассеты, записанной в 16-битовом режиме, на экране появится индикатор 16BIT.

При воспроизведении кассеты с двойной звуковой дорожкой

При воспроизведении кассеты с двойной звуковой дорожкой, записанной в стереофонической системе, установите для HiFi SOUND в  (DCR-HC14E)/ (DCR-HC15E) нужный режим в установках меню (стр. 136).

Звук из динамика

Режим звука HiFi	Воспроизведение стереофонической кассеты	Воспроизведение кассеты с двойной звуковой дорожкой
STEREO	Стерео	Основной и вспомогательный звук
1	Канал L (левый)	Основной звук
2	Канал R (правый)	Вспомогательный звук

Вы не можете записывать на видеокамере программы с двойной звуковой дорожкой.

Användbara videokassetter

Om kassetter

Undvika oönskad radering

Skjut skrivskyddsfliken på kassetten till läget SAVE.

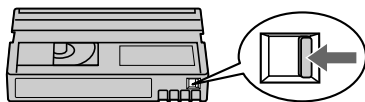

När du fäster en etikett på kassetten

Fäst etiketten bara på det område som bilden nedan [a] visar, så undviker du funktionsstörningar.

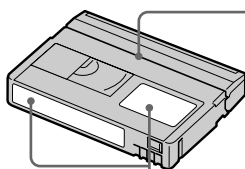

[a]

När du är färdig med kassetten

Spola tillbaka bandet till början, stoppa in det i fodralet och förvara det stående.

När funktionen för kassettninne inte fungerar som den ska

Sätt in kassetten igen. Den guldpläterade anslutningen på mini-DV-kassetten kan vara smutsig.

Rengöring av de guldpläterade anslutningarna

Om bandets guldpläterade anslutningar är smutsiga eller dammiga kan det hända att indikatorn för återstående bandtid inte visas korrekt; det kan också hända att du inte kan använda de funktioner som hör till kassettninnet.

Rengör den guldpläterade anslutningen med en bomullstopp ungefär var 10:e gång som bandet matas ut. [b]

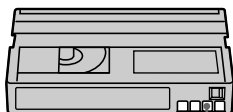

[b]

Используемые кассеты

Примечания по кассете

Для предотвращения случайного стирания

Передвиньте лепесток защиты от записи в положение SAVE.

При прикреплении этикетки на кассету

Чтобы этикетки не стали причиной неправильной работы видеокамеры, их следует прикреплять только в тех местах, которые указаны на рисунке ниже [a].

— Fäst inte etiketter över den här linjen./
— Не прикрепляйте этикетку вдоль этой границы.

После использования кассеты

Перемотайте ленту на начало, положите кассету в футляр и храните кассету в вертикальном положении.

Если не работает функция кассетной памяти

Выньте и снова вставьте кассету. Позолоченный разъем кассеты mini DV может быть загрязнен или запылен.

Очистка позолоченного разъема

Если позолоченный разъем кассеты будет загрязнен или запылен, показания индикатора оставшейся ленты иногда могут быть неправильными, и Вы не сможете управлять функциями, использующими кассетную память. Очищайте позолоченный разъем с помощью хлопчатобумажного тампона каждый раз примерно после 10 раз использования кассеты. [b]

Angående ”InfoLITHIUM”- batteriet

Den här enheten är kompatibel med ”InfoLITHIUM”-batterier (M-serien). Videokameran kan enbart drivas med batterier av typen ”InfoLITHIUM”. ”InfoLITHIUM”-batterier i M-serien är märkta med



Vad är ett ”InfoLITHIUM”-batteri?

”InfoLITHIUM”-batterier är litiumjonbatterier med funktioner som gör att de kan utbyta information om drifttillståndet mellan videokameran och en nätadapter/laddare (finns som tillval).

”InfoLITHIUM”-batteriet beräknar strömförbrukningen efter videokameras aktuella drifttillstånd och visar sedan den återstående batteritiden i minuter. Med en nätadapter/laddare (tillval) visas den återstående användningstiden/uppladdningstiden för batteriet.

Uppladdning av batteriet

- Se till att batteriet är laddat innan du använder videokameran.
- Du rekommenderas att ladda upp batteriet där temperaturen håller sig mellan 10°C och 30°C tills dess att CHG-lampan slocknar. Om du laddar upp batteriet i en temperatur som ligger utanför det rekommenderade intervallet, finns det risk för att batteriet inte laddas upp effektivt.
- När laddningen är klar bör du antingen koppla bort kabeln från DC IN-kontakten på videokameran eller ta ur batteriet.

О батарейном блоке “InfoLITHIUM”

Это устройство совместимо с батарейным блоком “InfoLITHIUM” (серии M). Эта видеочкамера работает только с батарейным блоком “InfoLITHIUM”. На батарейном блоке “InfoLITHIUM” серии M имеется знак 

Что представляет собой батарейный блок “InfoLITHIUM”?

Батарейный блок “InfoLITHIUM” - это литиевый батарейный блок, обладающий функцией передачи информации об условиях эксплуатации с видеочкамеры на адаптер переменного тока/зарядное устройство и обратно.

Батарейный блок “InfoLITHIUM” рассчитывает потребление электроэнергии, исходя из условий эксплуатации видеочкамеры, и отображает оставшееся время работы батарейного блока в минутах. Для адаптера переменного тока/зарядного устройства (приобретается дополнительно) отображается оставшееся время работы батарейного блока и время зарядки.

Зарядка батарейного блока

- Перед использованием видеочкамеры обязательно зарядите батарейный блок.
- Рекомендуется выполнять зарядку батарейного блока при температуре окружающей среды от 10°C до 30°C, пока не выключится индикатор CHG. При зарядке батарейного блока при температуре, выходящей за пределы указанного интервала, возможно, не удастся зарядить батарейный блок надлежащим образом.
- По завершении зарядки отсоедините кабель от гнезда DC IN на видеочкамере или снимите батарейный блок.

Hur du använder batteriet effektivt

- Batteriets prestanda minskar när temperaturen ligger på 10 °C eller under. Du kan alltså inte räkna med att använda batteriet lika länge när det är kallt. Följande råd hjälper dig att använda batteriet längre:
 - Förvara batteriet i fickan så att det värms, och sätt in det i videokameran strax innan du börjar filma.
 - Använd ett högkapacitetsbatteri (NP-FM50/QM71/QM71D/QM91/QM91D, tillval).
- Om du ofta använder LCD-skärmen, eller funktioner som uppspelning, snabbspolning framåt eller bakåt, tar batteriet slut snabbare. Du rekommenderas att använda ett högkapacitetsbatteri (NP-FM50/QM71/QM71D/QM91/QM91D, tillval).
- Se till att ställa POWER-omkopplaren på OFF (CHG) när du inte använder videokameran. Det går åt lite ström även när videokameran är i standbyläge för bandinspelning, liksom när uppspelningen är i pausläge.
- Försök att alltid ha med dig laddade batterier som räcker 2 till 3 gånger den planerade inspelningstiden. Gör provinspelningar innan du börjar filma.
- Utsätt inte batteriet för vatten. Batteriet är inte vattentätt.

Эффективное использование батарейного блока

- Эффективность действия батарейного блока снижается при температуре окружающей среды 10°C и ниже. Поэтому время использования батарейного блока сокращается. Для продления времени работы батарейного блока рекомендуется следующее:
 - чтобы согреть батарейный блок, положите его в карман и непосредственно перед началом съемки подсоедините его к камере;
 - используйте батарейный блок большой емкости (NP-FM50/QM71/QM71D/QM91/QM91D, приобретаются дополнительно).
- Частое использование экрана ЖКД или функций воспроизведения, ускоренной перемотки ленты вперед и назад приводит к более быстрой разрядке батарейного блока. Рекомендуется использовать батарейный блок большой емкости (NP-FM50/QM71/QM71D/QM91/QM91D, приобретаются дополнительно).
- Устанавливайте переключатель POWER в положение OFF (CHG), если видеокамера не используется в режиме съемки или воспроизведения. Батарейный блок разряжается, если видеокамера находится в режиме ожидания записи на кассету или установлена пауза воспроизведения.
- Имейте запасные батарейные блоки, обеспечивающие время записи, в 2 или 3 раза превышающее ожидаемое время записи, и перед началом записи выполняйте пробную запись.
- Избегайте попадания воды на батарейный блок. Батарейный блок не является водостойким.

Indikator för återstående batteritid

- Om strömmen slås av automatiskt trots att den återstående batteridrifttiden anger att batteriet inte är tomt, bör du ladda upp batteriet fullt igen. Efter det visar indikatorn för den återstående batteritiden rätt värde. Observera att det kan hända att återstående batteritid inte visas med korrekt värde om du använt batteriet en längre tid där det är varmt, om du lämnat det fulladdat eller använt det ofta. Betrakta indikatorn för återstående batteritid som en fingervisning om hur mycket batteritid du har kvar.
- Även om den återstående tid som visas i sökaren är mellan 5 och 10 minuter, kan det i vissa fall hända att  börjar blinka, beroende på inspelningsförhållandena, temperaturen och miljön där kameran används.

Индикатор оставшегося времени работы батарейного блока

- Если питание отключается, хотя индикатор оставшегося времени работы батарейного блока показывает, что в нем остался достаточный заряд для его функционирования, снова полностью зарядите батарейный блок для правильного отображения индикации оставшегося времени работы батарейного блока. Однако следует отметить, что при использовании батарейного блока в течение длительного времени при высокой температуре, при его хранении в течение долгого времени в полностью заряженном состоянии или при его частом использовании правильная индикация батарейного блока может не восстановиться. Следует рассматривать оставшееся время работы батарейного блока как приблизительное время съемки.
- Даже если оставшееся время работы батарейного блока составляет 5-10 минут, знак , указывающий на то, что оставшееся время работы батарейного блока заканчивается, будет иногда мигать. Это зависит от условий эксплуатации или температуры и других условий окружающей среды.

Angående ”InfoLITHIUM”-batteriet

Förvaring av batteriet

- Om du inte använder batteriet under en längre tid bör du hålla det i trim genom att utföra följande en gång årligen.
 1. Ladda upp batteriet helt.
 2. Ladda ur batteriet på den utrustning där du använder det.
 3. Ta bort batteriet och förvara det på en torr och sval plats.
- Om du använder videokameran för att ladda ur batteriet låter du den stå i standbyläget för bandinspelning, men utan kassett, tills strömmen stängs av.

Batterilivslängd

- Batteriets livslängd är begränsad. Batteriets kapacitet avtar gradvis med tiden och i och med att du använder det. När batteridrifttiden blir mycket kortare än vanligt, är det antagligen ett tecken på att batteriet håller på att ta slut. Då är det dags att köpa ett nytt batteri.
- Batteriets livslängd varierar beroende på hur det förvaras, efter inspelningsförhållandena och den miljö där batteriet används.

”InfoLITHIUM” är ett varumärke som tillhör Sony Corporation.

О батарейном блоке “InfoLITHIUM”

Хранение батарейного блока

- Если батарейный блок не используется в течение длительного времени, один раз в год выполняйте следующую процедуру для поддержания его нормальной работы.
 1. Полностью зарядите батарейный блок.
 2. Разрядите его, подключив к имеющемуся электронному оборудованию.
 3. Снимите батарейный блок с устройства и храните его в сухом прохладном месте.
- Для разрядки батарейного блока с помощью видеокмеры оставьте ее без кассеты в режиме ожидания записи на кассету, пока вся энергия не будет израсходована.

Срок службы батарейного блока

- Срок службы батарейного блока ограничен. При каждом последующем использовании и с течением времени емкость батарейного блока понемногу снижается. Когда время работы батарейного блока становится значительно короче, вероятно, срок его службы подошел к концу. Купите новый батарейный блок.
- Срок службы каждого батарейного блока зависит от условий его хранения, эксплуатации и окружающей среды.

“InfoLITHIUM” является торговой маркой корпорации Sony Corporation.

Angående i.LINK

DV-gränssnittet på den här enheten är i.LINK-kompatibelt. I det här avsnittet beskrivs i.LINK-standarden och dess funktioner.

Vad är i.LINK?

i.LINK är ett digitalt seriegränssnitt för dubbelriktad kommunikation av digital video, digitalt ljud och annan information mellan utrustningar som är försedda med i.LINK. Det kan också användas för styrning av annan utrustning.

i.LINK-kompatibel utrustning kan anslutas med en enda i.LINK-kabel. Typiska användningsområden är överföring av styr signaler och data mellan olika digitala AV-utrustningar. När 2 eller fler i.LINK-kompatibla enheter ansluts till den här enheten med kedjekoppling, är inte bara överföring av funktioner och information möjlig till den utrustning som den här enheten är direkt ansluten till, utan också till de enheter som är indirekt anslutna via den direktanslutna utrustningen.

Samtidigt bör du vara medveten om att sättet att styra den anslutna utrustningen kan variera. I vissa fall är styrning och informationsöverföring inte möjlig.

Obs!

I normala fall kan bara 1 enhet anslutas till den här enheten med i.LINK-kabeln. Innan du ansluter den här enheten till en i.LINK-kompatibel utrustning med 2 eller fler DV-gränssnitt, bör du ta del av den information som finns i bruksanvisningen för den aktuella utrustningen.

Angående namnet ”i.LINK”

i.LINK är mer välkänd term för databussen IEEE 1394, ett namn som föreslagits av Sony och har godtagits som varumärke av många företag.

IEEE 1394 är en internationell standard som utarbetats av Institute of Electrical and Electronics Engineers.

O standarte i.LINK

Интерфейс DV на данном аппарате является i.LINK-совместимым интерфейсом DV. В данном разделе описывается стандарт i.LINK и его особенности.

Что такое i.LINK?

i.LINK - это цифровой последовательный интерфейс для передачи в 2 направлениях цифровых видео- и аудиосигналов и других данных между устройствами, имеющими гнезда i.LINK, а также для управления другим оборудованием.

i.LINK-совместимое оборудование можно подключить с помощью одного кабеля i.LINK. Возможными способами применения является управление и передача данных при использовании различного цифрового аудио-видео оборудования. Когда 2 или несколько i.LINK-совместимых устройств подключены к данному аппарату по последовательной схеме опроса, управление и передача данных возможны не только для устройства, к которому подключен данный аппарат, но также и для других устройств через оборудование, подключенное напрямую.

Следует, однако, иметь в виду, что метод управления иногда меняется в соответствии с характеристиками и спецификациями подключенного оборудования. Кроме этого, управление и передача данных иногда бывают невозможны на некоторых подключенных устройствах.

Примечание

Как правило, к данному аппарату с помощью кабеля i.LINK можно подключить только 1 устройство. При подключении данного аппарата к i.LINK-совместимому устройству, имеющему 2 или более интерфейса DV, обратитесь к инструкциям по эксплуатации подключаемого оборудования.

О названии “i.LINK”

i.LINK является более знакомым термином для шины передачи данных стандарта IEEE 1394, предложенной корпорацией Sony.

i.LINK является торговой маркой, признанной многими корпорациями. IEEE 1394 - это международный стандарт, принятый институтом инженеров по электротехнике и радиоэлектронике.

Angående i.LINK

Överföringshastighet för i.LINK

Överföringshastigheten för i.LINK varierar beroende på utrustningen. Tre maximala överföringshastigheter finns definierade:

S100 (ca. 100 Mbps*)

S200 (ca. 200 Mbps*)

S400 (ca. 400 Mbps*)

Överföringshastigheten (baudtalet) anges i avsnittet "Specifikationer" eller "Tekniska data" i bruksanvisningen för de olika enheterna. Ibland finns den också angiven vid i.LINK-kontakten.

För utrustning där den maximala överföringshastigheten inte finns angiven, som t.ex. för den här videokameran, är den maximala överföringshastigheten "S100". I de fall där olika anslutna enheter har olika maximal överföringshastighet, kan ibland den verkliga överföringshastigheten avvika från den som anges.

*Vad är Mbps?

Mbps betyder megabit per sekund, den mängd information som kan skickas eller tas emot under en sekund. En överföringshastighet på 100 Mbps innebär att 100 megabit (miljoner bitar) information kan överföras under 1 sekund.

О стандарте i.LINK

Скорость передачи в бодах по кабелю i.LINK

Максимальная скорость передачи в бодах по кабелю i.LINK изменяется в зависимости от оборудования. Определены три максимальные скорости передачи в бодах:

S100 (прибл. 100 Мбит/с*)

S200 (прибл. 200 Мбит/с)

S400 (прибл. 400 Мбит/с)

Скорость передачи в бодах указывается в разделе "Технические характеристики" инструкций по эксплуатации каждого устройства. На некоторых устройствах она указывается рядом с гнездом i.LINK. Максимальная скорость передачи в бодах для устройства, на котором она не указана, например, для данного аппарата, равна "S100".

При подключении аппаратов к устройству, имеющему другую максимальную скорость передачи в бодах, эта скорость иногда отличается от указанной.

*Что такое Mbps (Мбит/с)?

Мбит/с означает число мегабит в секунду или объем данных, которые можно принимать или передавать за одну секунду. Например, скорость передачи в бодах, равная 100 Мбит/с, означает, что за 1 секунду можно передать 100 мегабит данных.

i.LINK-funktioner på den här enheten

Mer information om hur du kopierar när den här enheten är ansluten till annan videoutrustning med DV-gränssnitt finns på sid. 91 och sid. 107.

Den här enheten kan också anslutas till annan i.LINK-kompatibel (DV-gränssnitt) utrustning från Sony, (t.ex. persondatorer i VAIO-serien). Innan du ansluter videokameran till en dator bör du se till att den har ett program som kan hantera videokameran.

Viss videoutrustning, som t.ex. digital-TV, DVD, MICRO MV, kanske inte är kompatibel med DV-gränssnittet även om den är utrustad med en i.LINK-kontakt. Kontrollera att utrustningen är kompatibel med DV-gränssnittet innan du gör några anslutningar. Information om de försiktighetsåtgärder som du bör iaktta när du ansluter videokameran finns också i bruksanvisningen till den utrustning som ska anslutas.

Krav på i.LINK-kabeln

Använd kabeln Sony i.LINK 4-4-stift (vid DV-kopiering).

i.LINK och  är varumärken.

Функции i.LINK на данном аппарате

Более подробную информацию о перезаписи, когда этот аппарат подключен к другому видеоборудованию, имеющему интерфейс DV, см. на стр. 91 и 107.

Кроме видеоборудования, данный аппарат также можно подключать к другому i.LINK-совместимому (интерфейс DV) оборудованию фирмы Sony (например, к персональному компьютеру серии VAIO). Перед подключением этого аппарата к компьютеру, проверьте, установлено ли на компьютере программное обеспечение, поддерживаемое данным аппаратом.

Некоторое видеоборудование, например цифровые телевизоры, устройства DVD и MICRO MV, может быть несовместимо с интерфейсом DV, даже если имеет гнездо i.LINK. Перед подключением оборудования, убедитесь, что оно совместимо с интерфейсом DV.

Более подробную информацию о мерах предосторожности при подключении данного аппарата можно также найти в инструкциях по эксплуатации подключаемого оборудования.

Требуемый кабель i.LINK

Используйте кабель Sony i.LINK 4-на-4-штырька (во время перезаписи DV).

i.LINK и  являются торговыми марками.

Använda videokameran utomlands

Använda videokameran utomlands

Du kan använda videokameran i vilket land/region som helst med hjälp av den nätdapter som följer med videokameran, bara spänningen ligger inom intervallet 100-240 V växelström (AC), 50/60 Hz.

Videokameran är baserad på PAL-systemet. Vill du titta på bilden på en TV, måste den använda PAL-systemet och vara försedd med AUDIO/VIDEO-ingångar (ingångar för video och ljud).

Följande TV-färgsystem används utomlands.

PAL-systemet

Australien, Belgien, Danmark, Finland, Holland, Hongkong, Italien, Kina, Kuwait, Malaysia, Norge, Nya Zeeland, Österrike, Polen, Portugal, Schweiz, Singapore, Slovakien, Spanien, Storbritannien, Sverige, Thailand, Tjeckien, Tyskland, Ungern m.fl.

PAL-M-systemet

Brasilien

PAL-N-systemet

Argentina, Paraguay, Uruguay

SECAM-systemet

Bulgarien, Frankrike, Guiana, Irak, Iran, Monaco, Ryssland, Ukraina m.fl.

NTSC-systemet

Bahamas, Bolivia, Centralamerika, Chile, Columbia, Ecuador, Filipinerna, Guyana, Jamaica, Japan, Kanada, Korea, Mexico, Peru, Surinam, Taiwan, USA, Venezuela m.fl.

Enkel tidsinställning genom att ange tidskillnaden

Du kan enkelt ställa klockan på lokal tid genom att ange tidskillnaden. Välj WORLD TIME i menyinställningarna. Mer information finns på sid. 132.

Использование видеокмеры за границей

Использование видеокмеры за границей

Видеокмеру можно использовать в любой стране/регионе благодаря прилагаемому к ней адаптеру переменного тока, который можно использовать в диапазоне от 100 до 240 В переменного тока с частотой 50/60 Гц.

В этой видеокмере используется система PAL. Если необходимо просмотреть воспроизводимое изображение на экране телевизора, то это должен быть телевизор, работающий в системе PAL, с входными гнездами AUDIO/VIDEO.

Ниже приведены системы цветного телевидения, используемые за рубежом.

Система PAL

Австралия, Австрия, Бельгия, Великобритания, Венгрия, Германия, Голландия, Гонконг, Дания, Испания, Италия, Китай, Кувейт, Малайзия, Новая Зеландия, Норвегия, Польша, Португалия, Сингапур, Словацкая Республика, Финляндия, Чешская Республика, Швейцария, Швеция, Таиланд и т.д.

Система PAL-M

Бразилия

Система PAL-N

Аргентина, Парагвай, Уругвай

Система SECAM

Болгария, Гвиана, Ирак, Иран, Монако, Россия, Украина, Франция и т.д.

Система NTSC



Багамские острова, Боливия, Венесуэла, Гайана, Канада, Колумбия, Корея, Мексика, Перу, Суринам, США, Тайвань, Филиппины, Центральная Америка, Чили, Эквадор, Ямайка, Япония и т.д.

Простая установка разницы во времени на часах



Можно легко установить часы на местное время путем установки разницы во времени. Выберите WORLD TIME в установках меню. Подробные сведения см. на стр. 140.

Underhåll och försiktighetsåtgärder

Fuktbildning

Om du flyttar videokameran direkt från en kall omgivning till en varm plats kan det hända att det bildas kondens (fukt) inne i videokameran, på bandytan eller på linsen. Då kan bandet fastna på bandhuvudet och skadas, med funktionsstörningar som följd. Om det har bildats fukt i videokameran hörs en ljudsignal och indikatorn  blinkar. Om indikatorn  samtidigt blinkar betyder det att ett band sitter i videokameran. Vid kondensbildning på linsen visas ingen indikator.

Om det har bildats kondens i kameran

Ingen funktion, förutom utmatning av kassetten, går att använda. Ta ur kassetten, slå av strömmen till videokameran och låt den stå oanvänd ungefär 1 timme med kassettfacket öppet. Du kan använda videokameran om indikatorn  eller  inte visas när du slår på strömmen igen.

Det är inte säkert att kameran registrerar kondensen omedelbart när den börjar bildas. Då kan det ibland hända att kassetten inte matas ut under 10 sekunder efter det att luckan till kassettfacket har öppnats. Det är inte ett tecken på att något är fel. Stäng inte locket till kassettfacket innan kassetten har matats ut.

Om kondens (fuktbildning)

Kondens kan bildas när du tar videokameran från en kall till en varm plats (eller tvärtom), liksom när du använder videokameran där det är varmt. Här är några exempel på sådana situationer:



- Du tar med dig videokameran från en skidbacke och in i ett uppvärmt rum.
- Du tar med dig videokameran från en luftkonditionerad bil eller ett svalt rum och till värmen utomhus.
- Du använder videokameran när det nyss har regnat.
- Du använder videokameran där det är varmt och fuktigt.

Информация по уходу за аппаратом и меры предосторожности

Конденсация влаги

Если видеокамера принесена из холодного места в теплое, то внутри видеокамеры, на поверхности ленты или на объективе может произойти конденсация влаги. В таком состоянии лента может прилипнуть к барабану головки и будет повреждена, или видеокамера не сможет работать надлежащим образом. Если внутри видеокамеры произошла конденсация влаги, то прозвучит зуммерный сигнал, и будет мигать индикатор . Если одновременно будет мигать индикатор , это значит, что в видеокамеру вставлена кассета. Если влага сконденсировалась на объективе, индикатор появляться не будет.

Если произошла конденсация влаги

Ни одна из функций, кроме извлечения кассеты, не будет работать. Выньте кассету, выключите видеокамеру и оставьте ее примерно на 1 час с открытой крышкой кассетного отсека. Если при повторном включении питания индикатор  или  не появится, можно снова пользоваться видеокамерой.

Если начнет конденсироваться влага, видеокамера не всегда сможет это определить. Если это произойдет, то иногда после открытия крышки кассетного отсека кассета не будет извлекаться в течение 10 секунд. Это не является неисправностью. Не закрывайте крышку кассетного отсека, пока кассета не будет извлечена.

Примечание по конденсации влаги

Влага может образоваться, если принести видеокамеру из холодного места в теплое (или наоборот) или при использовании видеокамеры в жарком месте в следующих случаях:

- если видеокамера принесена с лыжного склона в помещение, где работает обогреватель;
- если видеокамера принесена из автомобиля или помещения, в которых работает кондиционер, в жаркое место вне помещения;
- если видеокамера используется после грозы или дождя;
- если видеокамера используется в жарком месте или месте с повышенной влажностью.

Underhåll och försiktighetsåtgärder



Hur du förhindrar fuktbildning

Om du tänker ta med dig videokameran från en kall till en varm plats bör du först placera videokameran i en plastpåse som du stänger till ordentligt. Du kan ta ut videokameran ur plastpåsen när innehållet i plastpåsen har samma temperatur som omgivningen (brukar ta ungefär 1 timme).

Underhåll

Rengöra bandhuvudet

Se till att du håller videohuvudet rent, så att du kan vara säker på att få bra inspelningar med skarpa bilder och rent ljud. Videohuvudet kan vara smutsigt:

- När mosaikmönstrade störningar visas på den uppspelade bilden.
- När den uppspelade bilden inte rör sig.
- När den uppspelade bilden inte visas eller när ljudet försvinner bort.
- När indikatorn  och meddelandet "CLEANING CASSETTE" visas omväxlande, eller när indikatorn  blinkar på skärmen under inspelning.

Om du råkar ut för ovanstående problem, [a], [b] eller [c], är det dags att rengöra videohuvudena under 10 sekunder med rengöringskassetten Sony DVM-12CLD (tillval). Kontrollera bilden. Om problemet är kvar upprepar du rengöringen.

[a]

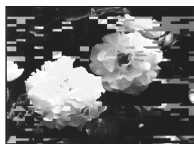

Om videohuvudena blir ännu smutsigare blir hela skärmen blå [c].

Om bandhuvudet

Efter lång tids användning börjar det märkas att videohuvudet är slitet. Om du inte får en skarp bild trots att du har använt en rengöringskassett kan det bero på att videohuvudet är slitet. Kontakta din Sony-återförsäljare eller en auktoriserad Sony-serviceverkstad för byte av videohuvud.

Информация по уходу за аппаратом и меры предосторожности



Как предотвратить конденсацию влаги

Если видеокамера принесена из холодного места в теплое, положите видеокамеру в полиэтиленовый пакет и плотно заклейте его. Выньте видеокамеру из полиэтиленового пакета, когда температура воздуха внутри пакета достигнет температуры окружающего воздуха (приблизительно через 1 час).

Информация по уходу за аппаратом

Чистка видеоголовок

Для обеспечения нормальной записи и четкого изображения и звука следует чистить видеоголовку. Видеоголовки возможно загрязнены, если:

- на воспроизводимом изображении появляются помехи типа мозаики;
- воспроизводимые изображения не движутся;
- не появляется изображение или прерывается звук;
- поочередно появляются индикатор  и сообщение "CLEANING CASSETTE" или во время записи на экране мигает индикатор .

При возникновении проблем типа [a], [b] или [c], показанных на рисунке, почистите видеоголовки с помощью чистящей кассеты Sony DVM-12CLD (приобретается дополнительно) в течение 10 секунд. Проверьте изображение и, если описанные выше проблемы не устранились, повторите чистку.

[b]



[c]



Если видеоголовки загрязнятся еще больше, весь экран станет синим [c].

Примечание относительно видеоголовок

Видеоголовка изнашивается в результате длительного использования. Если не удастся получить четкое изображение даже после использования чистящей кассеты, возможно, износилась видеоголовка. Обратитесь в сервисный центр Sony или в местное уполномоченное предприятие по обслуживанию изделий Sony для замены видеоголовки.

Rengöring av LCD-skärmen

Om fingeravtryck eller smuts har gjort LCD-skärmen smutsig, rekommenderas du att göra ren den med rengöringsduken (medföljer). När du använder rengöringssetet LCD Cleaning Kit (tillval) måste du se upp så att du inte håller rengöringsvätskan direkt på LCD-skärmen. Rengör LCD-skärmen med rengöringspapper som du fuktat med vätskan.

Få bort damm från sökarens insida.

- (1) Dra ut sökaren i pilens riktning **1**.
Skruva ut de 2 skruvarna, i pilens riktning **2**, med en skruvmejsel (tillval).
Ta bort ögonmusslan i pilens riktning **3**.

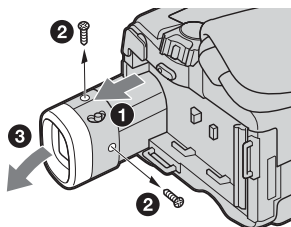

- (2) Avlägsna damm inne i ögonmusslan och sökaren med ett blåsverktyg (finns att köpa i handeln).
- (3) Fäst ögonmusslan i motsatt riktning mot (1).

Att tänka på!

Skruva inte bort några andra skruvar. Du ska bara skriva ut de skruvar som krävs för att få bort ögonmusslan.

Obs!

- Se till att du inte böjer eller tappar ögonmusslans fäste.
- Var försiktig när du hanterar ögonmusslan.

Чистка экрана ЖКД

Если на экране ЖКД появятся отпечатки пальцев или пыль, рекомендуется воспользоваться чистящей тканью для экрана ЖКД (прилагается). При использовании комплекта для чистки ЖКД (приобретается дополнительно) не наносите чистящую жидкость непосредственно на экран ЖКД. Чистите экран ЖКД чистящей бумагой, смоченной жидкостью.

Удаление загрязнений с внутренней стороны видоискателя

- (1) Выдвиньте видоискатель в направлении стрелки **1**.
Вывинтите 2 винта в направлении стрелки **2** с помощью отвертки (приобретается отдельно).
Снимите окуляр в направлении стрелки **3**.

- (2) Удалите пыль с внутренней стороны окуляра и видоискателя с помощью имеющегося в продаже вентилятора.
- (3) Присоедините окуляр, выполнив действия в порядке, обратном изложенному в пункте (1).

Внимание

Не вывинчивайте никакие другие винты. Разрешается вывинчивать только винты для снятия окуляра.

Примечания

- Не роняйте и не сгибайте корпус окуляра.
- Будьте осторожны при обращении с окуляром.

Ladda upp det inbyggda uppladdningsbara batteriet

Videokameran har ett inbyggt uppladdningsbart batteri så att datum, tid och andra inställningar finns kvar i minnet även när POWER-omkopplaren är ställd på OFF (CHG). Det uppladdningsbara batteriet laddas automatiskt så fort du använder videokameran. Batterier laddas däremot gradvis ur när du inte använder videokameran. Batteriet hinner laddas ur helt om du inte använt kameran på **ungefär 4 månader**. Även om det uppladdningsbara batteriet är urladdat påverkar det inte videokamerans funktioner. För att informationen om datum och tid m.m. ska bevaras måste du ladda upp batteriet igen.

Ladda upp det inbyggda uppladdningsbara batteriet

- Anslut videokameran till ett vägguttag med den medföljande nätadaptern. Lämna sedan videokameran med POWER-omkopplaren i läget OFF (CHG) under mer än 24 timmar.
- Du kan också sätta in ett fulladdat uppladdningsbart batteri i kameran och låta den stå med POWER-omkopplaren i läget OFF (CHG) under mer än 24 timmar.

Зарядка встроенной аккумуляторной батарейки

Видеокамера оснащена встроенной аккумуляторной батарейкой, обеспечивающей сохранение даты, времени и других установок даже при установке переключателя POWER в положение OFF (CHG). Встроенная аккумуляторная батарейка всегда подзаряжается при использовании видеокamеры. Однако батарейка постепенно разрядится, если видеокamera не будет использоваться. Если видеокamera совершенно не используется, то батарейка полностью разрядится приблизительно **через 4 месяца**. Даже если встроенная аккумуляторная батарейка разрядится, это не повлияет на работу видеокamеры. Для сохранения в памяти даты и времени следует зарядить батарейку, если она разряжена.

Зарядка встроенной аккумуляторной батарейки

- Подсоедините видеокamera к электросети с помощью прилагаемого к ней адаптера переменного тока и, установив переключатель POWER в положение OFF (CHG), оставьте ее более чем на 24 часа.
- Или установите полностью заряженный перезаряжаемый батарейный блок на видеокamera и оставьте ее, установив переключатель POWER в положение OFF (CHG), более, чем на 24 часа.

Kalibrering av LCD-skärmen (CALIBRATION)

Det kan inträffa att knapparna på pekskärmen inte fungerar som de ska. I så fall utför du nedanstående procedur.

- (1) Ställ POWER-omkopplaren på OFF (CHG).
- (2) Mata ut bandet ur videokameran; koppla också bort eventuella kablar från videokameran.
- (3) Ställ POWER-omkopplaren på PLAYER (DCR-HC14E)/VCR (DCR-HC15E) samtidigt som du trycker på DSPL/BATT INFO på videokameran och håll den intryckt under ungefär 5 sekunder.
- (4) Peka på **X** som visas på skärmen.
X ändrar läge.

Настройка экрана ЖКД (CALIBRATION)

Кнопки на сенсорной панели могут работать неправильно. Если это произойдет, выполните следующую процедуру.

- (1) Установите переключатель POWER в положение OFF (CHG).
- (2) Извлеките кассету из видеокамеры, затем отсоедините от видеокамеры все соединительные кабели.
- (3) Удерживая нажатой кнопку DSPL/BATT INFO на видеокамере, установите переключатель POWER в положение PLAYER (DCR-HC14E)/VCR (DCR-HC15E), затем продолжайте нажимать кнопку DSPL/BATT INFO в течение приблизительно 5 секунд.
- (4) Нажмите на значок **X**, отображаемый на экране. Знак **X** переместится в другое положение.

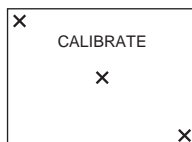

Obs!

- Om du inte trycker på rätt punkt börjar du om från steg 4 igen.
- Du kan inte kalibrera LCD-skärmen när den är vänd utåt.

Примечания

- Если Вы прикоснетесь не в нужном месте, начните снова с пункта 4.
- Нельзя выполнить калибровку экрана ЖКД, если он обращен наружу.

Försiktighetsåtgärder

Vid användning av videokameran

- Driv videokameran med 7,2 V (batteri) eller med 8,4 V (nätadapter).
- Vare sig du tänker driva videokameran med lik- eller växelström (DC respektive AC) bör du använda de tillbehör som anges i den här bruksanvisningen.
- Om något föremål eller någon vätska råkar hamna inne i videokameran bör du genast koppla bort den från all strömförsörjning och låta en Sony-återförsäljare kontrollera den innan du använder den igen.
- Hantera kameran varsamt och undvik att utsätta den för stötar. Var särskilt försiktig med videokamerans lins.
- Låt POWER-omkopplaren stå i läget OFF (CHG) när du inte använder videokameran.
- Linda aldrig in videokameran i t.ex. en handduk när du använder den. Då kan kameran överhettas.
- Låt inte videokameran komma för nära starka magnetfält och utsätt den inte för vibrationer.
- Tryck inte på LCD-skärmen med vassa föremål.
- Om du använder videokameran i kyla kan det hända att bilderna på LCD-skärmen "släpar efter". Det är inte ett tecken på att något är fel.
- När du använder videokameran kan baksidan av LCD-skärmen bli varm. Det är inte ett tecken på att något är fel.

Hantering av band

- Sätt aldrig in något i de små hålen på baksidan av kassetten. Hålen används för identifiering av bandtyp och bandtjocklek och används för att indikera om bandet är inspelningsskyddat eller ej.
- Öppna inte kassetten och vidrör inte bandet.
- Undvik att röra terminalerna (kontakterna) med fingrarna; de får inte skadas. Om terminalerna blir smutsiga rengör du dem med en mjuk duk.

Меры предосторожности

Эксплуатация видеокамеры

- Используйте для видеокамеры напряжение 7,2 В (батарейный блок) или 8,4 В (адаптер переменного тока).
- Для работы от источника постоянного или переменного тока используйте принадлежности, рекомендуемые в данной инструкции по эксплуатации.
- Если внутрь корпуса попадет какой-нибудь твердый предмет или жидкость, выключите видеокамеру и перед дальнейшей ее эксплуатацией проверьте ее в сервисном центре Sony.
- Не допускайте грубого обращения с видеокамерой или механических ударов. Будьте особенно осторожны с объективом.
- Когда видеокамера не используется, установите переключатель POWER в положение OFF (CHG).
- Не заворачивайте видеокамеру, например, в полотенце, и не эксплуатируйте ее в таком состоянии. В этом случае может произойти повышение температуры внутри видеокамеры.
- Не подвергайте видеокамеру воздействию сильных магнитных полей или механической вибрации.
- Не прикасайтесь к экрану ЖКД острыми предметами.
- При эксплуатации видеокамеры в холодном месте на экране ЖКД может появляться остаточное изображение. Это не является неисправностью.
- При эксплуатации видеокамеры задняя сторона экрана ЖКД может нагреваться. Это не является неисправностью.

Обращение с кассетой

- Не вставляйте никакие предметы в маленькие отверстия на задней стороне кассеты. Эти отверстия используются для определения типа и толщины ленты, а также для определения наличия или отсутствия лепестка защиты записи на кассете.
- Не открывайте предохранительную крышку ленты и не прикасайтесь к ленте.
- Не прикасайтесь к контактам и не допускайте их повреждения. Для удаления пыли чистите контакты с помощью мягкой ткани.

Underhålla videokameran

- Om du inte använder kameran under en längre tid bör du först och främst ta ur bandet. För att hålla kameran i trim bör du då och då slå på strömmen till kameran och använda CAMERA- och PLAYER (DCR-HC14E)/VCR (DCR-HC15E) -funktionerna och spela upp ett band under ungefär 3 minuter.
- Rengör linsen från damm med hjälp av en mjuk borste. Fingeravtryck på linsen torkar du bort med en mjuk duk.
- Rengör videokamerans utsida med en mjuk duk som eventuellt kan vara lätt fuktad med ett mildt rengöringsmedel. Använd aldrig någon typ av lösningsmedel eftersom ytbehandlingen kan ta skada av det.
- För att förebygga mögelbildning bör du då och då göra ren den. Det är bra om du kan slå på videokameran och använda den minst en gång i månaden. Då håller du kameran i trim och optimal kondition under lång tid.
- Se till att det inte kommer sand i videokameran. Om du använder videokameran på en sandstrand eller där det är dammigt är det viktigt att du skyddar den ordentligt. Sand och damm kan orsaka funktionsstörningar och i värsta fall fel som inte går att reparera.

Nätadapter

- Koppla bort enheten från vägguttaget när du vet med dig att du inte kommer att använda den under en längre tid. Fatta tag om kontakten när du drar ut nätkabeln. Dra aldrig i själva kabeln.
- Använd inte kameran om kabeln är skadad eller om du har råkat tappa eller skada kameran.
- Undvik skarpa böjor på nätkabeln och placera inte heller tunga föremål på den. Det kan skada kabeln och leda till brand eller elskador.
- Se till att inga metallföremål kommer i kontakt med anslutningarnas metalldelar. Det kan leda till kortslutning och skada enheten.
- Håll metallkontaktarna rena.
- Plocka inte isär kameran.

Уход за видеокamerой

- Когда видеокamera в течение длительного времени не используется, следует вынимать кассету и периодически включать питание, давать камере поработать в режиме CAMERA и PLAYER (DCR-HC14E)/VCR (DCR-HC15E), а также включать воспроизведение кассеты примерно на 3 минуты.
- Чистите объектив с помощью мягкой кисточки для удаления пыли. Если имеются отпечатки пальцев на объективе, удалите их с помощью мягкой ткани.
- Чистите корпус видеокamеры с помощью сухой мягкой ткани или мягкой ткани, слегка смоченной слабым раствором моющего средства. Не используйте никакие растворители, которые могут повредить покрытие.
- Во избежание появления плесени периодически выполняйте описанные выше процедуры. Рекомендуется включать видеокamеру и пользоваться ею примерно 1 раз в месяц для поддержания видеокamеры в оптимальном состоянии в течение длительного времени.
- Не допускайте попадания песка в видеокamеру. Если видеокamera используется на песчаном пляже или в каком-либо пыльном месте, предохраняйте ее от песка или пыли. Песок или пыль могут привести к неисправности видеокamеры, которая иногда может быть неустранимой.

Адаптер переменного тока

- Отсоедините аппарат от сетевой розетки, если он не используется длительное время. Для отсоединения провода электропитания потяните его за вилку. Никогда не тяните за сам провод электропитания.
- Не эксплуатируйте аппарат с поврежденным проводом, или если аппарат упал или был поврежден.
- Не сгибайте провод электропитания, прилагая чрезмерные усилия, и не ставьте на него тяжелые предметы. Это может привести к повреждению провода и стать причиной пожара или поражения электрическим током.
- Не допускайте соприкосновения металлических предметов с металлическими частями области контактов. Если это случится, то может произойти короткое замыкание, и аппарат может быть поврежден.
- Всегда поддерживайте металлические контакты в чистоте.
- Не разбирайте аппарат.

Underhåll och försiktighetsåtgärder

- Utsätt inte kameran för mekaniska stötar och tappa den inte.
- När du använder videokameran, och särskilt när du laddar upp den, bör du se till att den inte är placerad i närheten av AM-mottagare och videoutrustning. Det kan störa såväl AM-mottagare som hanteringen av videoutrustningen.
- Enheten blir varm när den används. Det är inte ett tecken på att något är fel.
- Placera inte kameran där den utsätts för:
 - Stark värme eller kyla
 - Damm och smuts
 - Mycket fukt
 - Vibrationer och skakningar

Hur du sköter och förvarar linsen

- Torka av linsens yta med en mjuk duk:
 - När det har kommit fingeravtryck på linsytan
 - När det är varmt och fuktigt
 - När du använder linsen på platser där salthalten i luften är hög, t.ex. vid havet
- Förvara linsen på en välventilerad plats; en plats som varken är smutsig eller dammig.

Uppladdningsbart batteri

- Använd bara den laddare eller videoutrustning med laddningsfunktion som rekommenderas.
- Se upp så att inte metallföremål kommer i kontakt med batteriets kontakter så undviker du olyckor som kan orsakas av kortslutning.
- Se till så att det uppladdningsbara batteriet inte kommer för nära öppen eld.
- Utsätt aldrig det uppladdningsbara batteriet för temperaturer som överstiger 60°C. Sådana temperaturer kan det bli i t.ex. en bil som står parkerad i solen, eller om batteriet utsätts för direkt solbelysning.
- Förvara det uppladdningsbara batteriet på en sval och torr plats.
- Utsätt inte det uppladdningsbara batteriet för mekaniska stötar.
- Plocka inte isår eller ändra det uppladdningsbara batteriet på något sätt.
- Se till att det uppladdningsbara batteriet sitter fast ordentligt när du använder det.
- Att lada upp batteriet när det fortfarande har kapacitet kvar påverkar inte den kapacitet som batteriet hade från början.

Информация по уходу за аппаратом и меры предосторожности

- Не подвергайте аппарат механической вибрации и не роняйте его.
- При использовании аппарата, особенно во время зарядки, держите его подальше от приемников AM-радиовещания и видеоаппаратуры. Иначе нарушается работа видеоаппаратуры и прием в диапазоне AM приемниками AM-радиовещания.
- В процессе эксплуатации аппарат нагревается. Это не является неисправностью.
- Не размещайте аппарат в местах:
 - чрезмерно жарких или холодных;
 - пыльных или грязных;
 - очень влажных;
 - подверженных вибрации.

Об уходе за объективом и его хранении

- Очищайте поверхность объектива мягкой тканью в следующих случаях:
 - если на поверхности объектива имеются отпечатки пальцев;
 - в жарких или влажных местах;
 - при использовании объектива в таких местах, как морское побережье.
- Храните объектив в хорошо проветриваемом месте, защищенном от грязи и пыли.

Перезаряжаемый батарейный блок

- Используйте только рекомендуемое зарядное устройство или видеоаппаратуру с функцией зарядки.
- Для предотвращения несчастного случая из-за короткого замыкания не допускайте контакта металлических предметов с контактами батарейного блока.
- Не держите перезаряжаемый батарейный блок вблизи огня.
- Никогда не подвергайте перезаряжаемый батарейный блок воздействию температур выше 60°C, например, не оставляйте его в автомобиле, припаркованном в солнечном месте, или под прямым солнечным светом.
- Храните перезаряжаемый батарейный блок в сухом прохладном месте.
- Не подвергайте перезаряжаемый батарейный блок воздействию каких-либо механических ударов.
- Не разбирайте перезаряжаемый батарейный блок и не изменяйте его конструкцию.
- Надежно прикрепляйте перезаряжаемый батарейный блок к видеоаппаратуре.
- Зарядка батарейного блока в случае оставшейся емкости не отражается на его исходной емкости.

Om torrbatterier (endast DCR-NC15E)

Du undviker skador från batteriläckage och korrosion med följande försiktighetsåtgärder:

- Se till att du sätter i batterierna med polerna (+ -) vända åt rätt håll, dvs. enligt markeringarna + -.
- Du kan inte ladda upp torrbatterier.
- Använd inte nya och gamla batterier tillsammans.
- Använd inte olika typer av batterier i blandning.
- Batterier töms av sig själva om du inte använder dem under en längre tid.
- Använd inte läckande batterier.

Om batteriläckage uppstår

- Torka noggrant ur vätskan i batterifacket innan du sätter i nya batterier.
- Tvätta händerna om du kommer i kontakt med batterivätskan.
- Får du batterivätska i ögonen bör du omedelbart skölja ögonen i rikligt med vatten och sedan kontakta läkare.

Om det uppstår något problem kopplar du bort strömförsörjningen till videokameran och kontaktar närmaste Sony-återförsäljare.

Примечание по сухим батарейкам (только модель DCR-NC15E)

Во избежание возможного повреждения

- видеокамеры вследствие утечки внутреннего вещества батареек или коррозии соблюдайте следующее:
- при установке батареек обязательно совмещайте полюса + - с метками + -;
 - сухие батарейки нельзя перезаряжать;
 - не используйте новые батарейки вместе со старыми;
 - не используйте батарейки разного типа;
 - если батарейки не используются длительное время, они постепенно разряжаются;
 - не используйте батарейки, которые потекли.

Если произошла утечка внутреннего вещества батареек

- Перед заменой батареек тщательно протрите остатки жидкости в отсеке для батареек.
- В случае попадания жидкости на кожу смойте жидкость водой.
- В случае попадания жидкости в глаза промойте их большим количеством воды, после чего обратитесь к врачу.

В случае возникновения каких-либо проблем отключите видеокамеру от источника питания и обратитесь в ближайший сервисный центр Sony.

Tekniska data

Videokamera

System

Videoinspelningssystem

2 roterande huvuden

System med spiralavsökning

Ljudinspelningssystem

Roterande huvuden, PCM

Kvantisering: 12 bitar (Fs 32 kHz,

stereo 1, stereo 2), 16 bitar

(Fs 48 kHz, stereo)

Videosignal

PAL-färg, CCIR-standarder

Användbar videokassett

Mini-DV-kassett märkt ^{Mini} DV

Bandhastighet

SP: Ca. 18,81 mm/s

LP: Ca. 12,56 mm/s

Inspelningstid/uppspelningstid

(med en DVM60-kassett)

SP: 1 timme

LP: 1,5 timme

Tid för snabbspolning framåt/

bakåt (med en DVM60-kassett)

Ca. 2 min. och 40 sekunder

Sökare

Elektronisk sökare,

svartvit

Bildenhet

4,5 mm (1/4-typ) CCD (Charge

Coupled Device)

Totalt: Ca. 800 000 bildpunkter

Effektivt (rörliga bilder):

Ca. 400 000 bildpunkter

Lins

Carl Zeiss Vario-Sonnar

Kombinerad "power-lins" för

zoomning

Filterdiameter: 30 mm

10× (optisk), 640× (digital)

F = 1,7-2,2

Brännvidd

Vid konvertering till 35 mm

stillbilsformat:

3,3-33 mm

I CAMERA-läget:

42-420 mm

Färgtemperatur

AUTO, HOLD, INDOOR (3 200 K),

OUTDOOR (5 800 K)

Minsta belysning

5 lux (F1,7)

0 lux (i NightShot-läge)*

* Motiv som inte kan ses på grund av mörker, kan fotograferas med infraröd belysning.

Ingångar/Utgångar

S-videoutgång

4-stifts mini-DIN

Luminanssignal: 1 Vp-p,

75 Ω (ohm), obalanserad

Krominanssignal: 0,3 Vp-p,

75 Ω (ohm), obalanserad

Ljud/videoutgång

AV MINI JACK, 1 Vp-p,

75 Ω (ohm), obalanserad

327 mV, (vid en utimpedans på

mer än 47 kΩ (kohm))

Utimpedans mindre än 2,2 kΩ

(kohm)/stereominikontakt

(ø3,5 mm)

DV-ingång (endast DCR-HC15E)/

utgång

Anslutning med 4-stift

LANC-kontakt

Stereominikontakt (ø 2,5 mm)

USB-kontakt

mini-B

MIC-kontakt

Minikontakt, 0,388 mV

lågimpedans med 2,5 till 3,0 V

likström (DC), utgångsimpedans

6,8 kΩ (kohm) (ø 3,5 mm)

Stereo

LCD-skärm

Bild

6,2 cm (2,5 typ)

Totalt antal punkter

123 200 (560 × 220)

Allmänt

Strömförsörjning

7,2 V (batteri)

8,4 V (nätadapter)

Medelvärde på

energiförbrukningen (vid

inspelning med batteri)

3,3 W vid användning av LCD-

skärmen

2,5 W vid användning av sökaren

Drifttemperatur

0°C till 40°C

Förvaringstemperatur

-20°C till +60°C

Storlek (ca.)

71 × 90 × 112 mm (b/h/d)

Vikt (ca.)

Endast huvudenhet:

520 g

Inklusive uppladdningsbart

batteri NP-FM30, DVM60-kassett

och linsskydd:

610 g

Medföljande tillbehör

Se sid. 3.

Tekniska data

Nätadapter AC-L15A/L15B

Strömförsörjning

100-240 V växelström (AC),

50/60 Hz

Strömförbrukning

0,35-0,18 A

Energiförbrukning

18 W

Utspänning

DC OUT: 8,4 V, 1,5 A

Drifttemperatur

0°C till 40°C

Förvaringstemperatur

-20°C till +60°C

Storlek (ca.)

56 × 31 × 100 mm

(b/h/d) exklusive utstickande delar

Vikt (ca.)

190 g exklusive nätkabel

Uppladdningsbart batteri NP-FM30

Maximal utspänning

Likström (DC) 8,4 V

Utspänning

Likström (DC) 7,2 V

Kapacitet

5,0 Wh (700 mAh)

Storlek (ca.)

38,2 × 20,5 × 55,6 mm

(b/h/d)

Vikt (ca.)

65 g

Drifttemperatur

0°C till 40°C

Typ

Litiumjon

Utförande och specifikationer kan ändras utan föregående meddelande.

Технические характеристики

Видеокамера

Система

Система видеозаписи

2 вращающиеся головки

Система наклонной механической развертки

Система аудиозаписи

Вращающиеся головки, система ИКМ

Дискретизация: 12 бит (сдвиг частоты 32 кГц, стерео 1, стерео 2), 16 бит (сдвиг частоты 48 кГц, стерео)

Видеосигнал

Цветовой сигнал PAL, стандарт МККР

Используемые кассеты

Кассеты mini DV со знаком 

Скорость ленты

SP: прил. 18,81 мм/с

LP: прил. 12,56 мм/с

Время записи/

воспроизведения

(при использовании кассеты DVM60)

SP: 1 час

LP: 1,5 часа

Время ускоренной перемотки

вперед/назад (при использовании кассеты DVM60)

Прил. 2 мин. и 40 сек.

Видеоискатель

Электрический видеоискатель, черно-белый

Формирователь изображения

4,5 мм (типа 1/4) ПЗС (прибор с зарядовой связью)

Всего: прил. 800 000 точек

Эффективные (движущееся изображение):

прил. 400 000 точек

Объектив

Carl Zeiss Vario-Sonnar

Комбинированный объектив с

приводным трансфокатором

Диаметр фильтра: 30 мм

10x (оптический), 640x

(цифровой)

F = 1,7 - 2,2

Фокусное расстояние

При преобразовании в 35-мм фотокамеру:

3,3 - 33 мм

В режиме CAMERA:

42 - 420 мм

Цветовая температура

AUTO (авторегулирование),

HOLD (блокировка), INDOOR (в

помещении) (3 200 К),

OUTDOOR (на улице) (5 800 К)

Минимальная освещенность

5 lx (люкс) (F1,7),

0 lx (люкс) (в режиме NightShot)*

* Съемку объектов, не видимых в темноте, можно выполнять с помощью инфракрасного освещения.

Разъемы входных/выходных сигналов

Выход S video

4-штырьковое мини-гнездо DIN

Сигнал яркости: 1 Vp-p,

75 Ω (Ом), несимметричный

Сигнал цветности: 0,3 Vp-p,

75 Ω (Ом), несимметричный

Выход аудио/видео

AV MINI JACK, 1 Vp-p,

75 Ω (Ом), несимметричный

327 мВ, (при полном выходном

сопротивлении более 47 кΩ

(кОм))

Полное выходное

сопротивление - менее 2,2 кΩ

(кОм)/стереофоническое мини-

гнездо (ø 3,5 мм)

Вход (только модель DCR-

HC15E)/выход DV

4-штырьковый разъем

Гнездо LANC

Стереофоническое мини-гнездо

(ø 2,5 мм)

Гнездо USB

мини-B

Гнездо MIC

Мини-гнездо, 0,388 мВ, низкое

полное сопротивление при 2,5

до 3,0 В постоянного тока,

выходное полное

сопротивление - 6,8 кΩ (кОм)

(ø 3,5 мм)

Стереофонический тип

Экран ЖКД

Изображение

6,2 см (типа 2,5)

Общее количество элементов

изображения

123 200 (560 × 220)

Общие характеристики

Требования к питанию

7,2 В (батарейный блок)

8,4 В (адаптер переменного тока)

Средняя потребляемая мощность (при записи с использованием батарейного блока)

3,3 Вт при использовании

экрана ЖКД

2,5 Вт при использовании

видеоискателя

Рабочая температура

0°C - 40°C

Температура хранения

-20°C - + 60°C

Размеры (приблиз.)

71 × 90 × 112 мм (ш/в/г)

Вес (приблиз.)

Только сама видеокамера:

520 г

С перезаряжаемым батарейным

блоком NP-FM30, кассетой

DVM60 и крышкой объектива:

610 г

Прилагаемые

принадлежности

См. стр. 3.

Адаптер переменного тока AC-L15A/L15B

Требования к питанию

100 - 240 В переменного тока,
50/60 Гц

Расход тока

0,35 - 0,18 А

Потребляемая мощность

18 Вт

Выходное напряжение

Выход пост. тока: 8,4 В, 1,5 А

Рабочая температура

0°C – 40°C

Температура хранения

-20°C – + 60°C

Размеры (приблиз.)

56 × 31 × 100 мм (ш/в/г), не
включая выступающие части

Вес (приблиз.)

190 г без провода
электропитания

Перезаряжаемый батареяный блок NP-FM30

**Максимальное выходное
напряжение**

8,4 В постоянного тока

Выходное напряжение

7,2 В постоянного тока

Емкость

5,0 Втч (700 мАч)

Размеры (приблиз.)

38,2 × 20,5 × 55,6 мм (ш/в/г)

Вес (приблиз.)

65 г

Рабочая температура

0°C - 40°C

Тип

Литиево-ионный

Конструкция и технические
характеристики могут
изменяться без
предварительного уведомления.

Delar och kontroller

Обозначение деталей и органов управления

Videokamera

Видеокамера

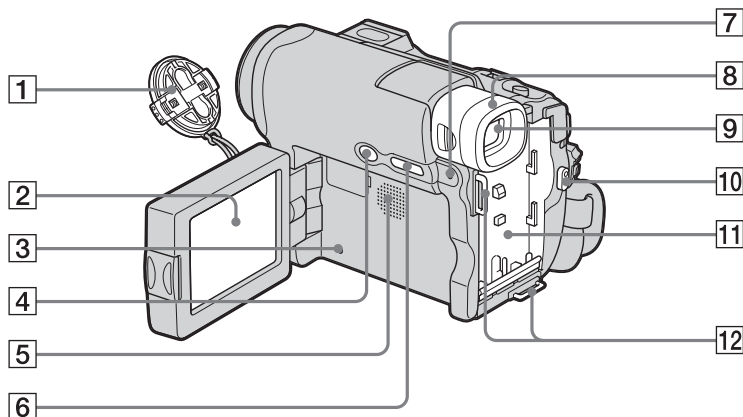

- 1 Linsskydd (sid. 31)
- 2 LCD/pekskärm (sid. 28, 35, 36)
- 3 **RESET, knapp** (sid. 147)
Om du trycker på RESET återgår alla inställningar, inklusive inställningarna för datum och tid, till sina ursprungliga värden.
- 4 **BACK LIGHT, knapp** (sid. 41)
- 5 Högtalare
- 6 **DSPL/BATT INFO, knapp** (sid. 24, 48)
- 7 **CHG (laddning), lampa** (sid. 21)
- 8 Ögonmussla (sid. 174)
- 9 Sökare (sid. 38)
- 10 **REC START/STOP, knapp** (sid. 13, 31)
- 11 Monteringplats för batteri (sid. 20)
- 12 **Krokar för axelrem**
En passande axelrem finns som tillval.

- 1 **Крышка объектива** (стр. 31)
- 2 **Экран ЖКД/сенсорной панели** (стр. 28, 35, 36)
- 3 **Кнопка RESET** (стр. 156)
Если нажать кнопку RESET, все установки, включая дату и время, вернуться к значениям по умолчанию.
- 4 **Кнопка BACK LIGHT** (стр. 41)
- 5 **Динамик**
- 6 **Кнопка DSPL/BATT INFO** (стр. 24, 48)
- 7 **Индикатор CHG (зарядка)** (стр. 21)
- 8 **Окуляр** (стр. 174)
- 9 **Видоискатель** (стр. 38)
- 10 **Кнопка REC START/STOP** (стр. 15, 31)
- 11 **Поверхность для установки батарейного блока** (стр. 20)
- 12 **Крючки для плечевого ремня**
Соответствующий плечевой ремень можно приобрести дополнительно.

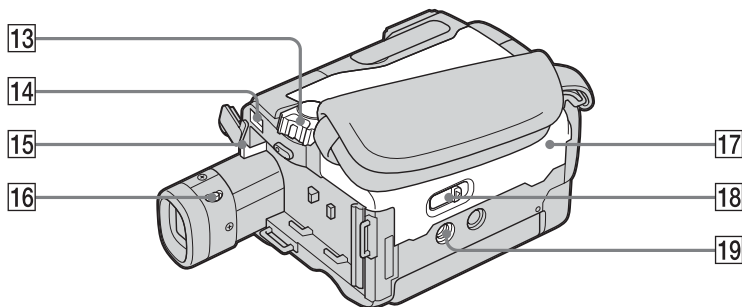

- 13** POWER-omkopplare (sid. 13, 21)
- 14** DC IN, kontakt (sid. 12)
- 15** BATT-spak (för att lossa batteriet) (sid. 20)
- 16** Spak för justering av sökarens lins (sid. 38)
- 17** Kassettlucka (sid. 12)
- 18** OPEN/▲EJECT, spak (sid. 12)
- 19** Uttag för kamerastativ
Längden på stativskruven ska vara mindre än 5,5 mm.
Om den är längre kan du inte fästa stativet ordentligt och dessutom kan skruven skada kameran.

- 13** Переключатель POWER (стр. 15, 21)
- 14** Гнездо DC IN (стр. 14)
- 15** Кнопка снятия батарейного блока BATT (стр. 20)
- 16** Рычаг регулировки объектива видеоискателя (стр. 38)
- 17** Крышка кассетного отсека (стр. 14)
- 18** Рычаг OPEN/▲EJECT (стр. 14)
- 19** Гнездо для штатива
Убедитесь, что длина винта для штатива не превышает 5,5 мм.
В противном случае Вы не сможете надежно прикрепить штатив, а винт может повредить видеокамеру.

Fästa det medföljande linsskyddet

Присоединение прилагаемой крышки объектива

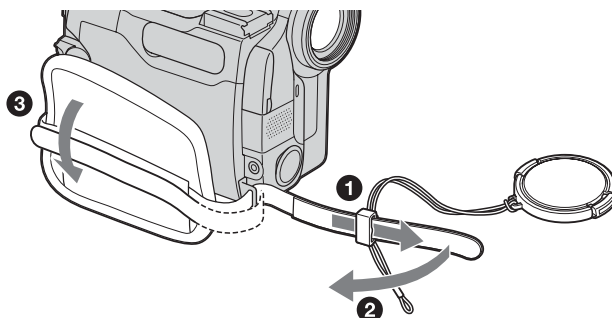

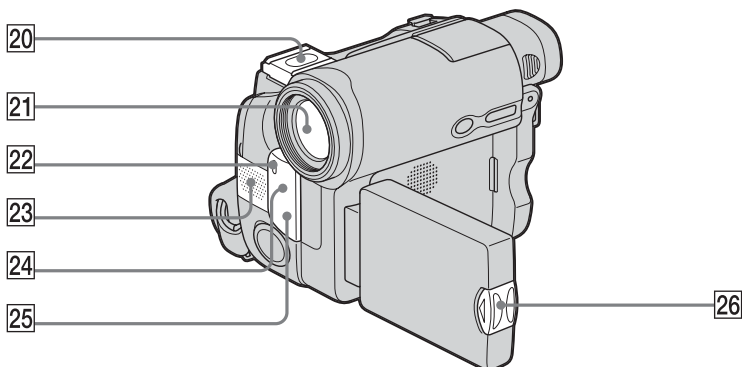

20 Tillbehörssko/skydd på tillbehörsskon
Tillbehörsskon har en säkerhetsfunktion som låser de installerade tillbehören så att de sitter fast ordentligt. Du fäster ett tillbehör genom att trycka ned det, skjuta in det så långt det går och sedan dra åt skruven. Du tar loss ett tillbehör genom att lossa skruven och trycker sedan ned och drar ut tillbehöret.

21 Lins

22 Kamerans inspelningslampan (sid. 31)

23 Mikrofon (sid. 31)

24 Fjärrkontrollsensor (endast DCR- HC15E)

25 Sändare för infraröda strålar (sid. 42, 97)

26 OPEN, knapp (sid. 28)

20 Держатель для принадлежностей/ крышка держателя

В держателе для вспомогательных принадлежностей имеется предохранительное устройство для надежной фиксации установленной принадлежности. Для подсоединения принадлежности нажмите ее вниз и сдвиньте до упора, а затем затяните винт. Для снятия принадлежности ослабьте винт, а затем нажмите принадлежность вниз и потяните ее.

21 Объектив

22 Индикатор записи видеокамерой (стр. 31)

23 Микрофон (стр. 31)

24 Дистанционный датчик (только модель DCR- HC15E)

25 Излучатель инфракрасных лучей (стр. 42, 97)

26 Кнопка OPEN (стр. 28)

Angående Carl Zeiss-linsen

Kameran är utrustad med en Carl Zeiss-lins, känd för att återge bilder av hög kvalitet.

Linsen till den här videokameran har utvecklats av Carl Zeiss i Tyskland och av Sony Corporation. Den använder mätsystemet MTF* för videokameror och har Carl Zeiss-kvalitet.

* MTF står för Modulation Transfer Function.

Talvärdet visar hur mycket av motivets ljus som kommer in genom linsen.

Примечание по объективу Carl Zeiss

В видеокамере установлен объектив Carl Zeiss, который позволяет воспроизводить высококачественные изображения.

Объектив для видеокамеры был разработан совместно компанией Carl Zeiss, Германия и корпорацией Sony. Он основан на системе измерения MTF* для видеокамеры и обладает качеством линзы Carl Zeiss.

* MTF является сокращением от Modulation Transfer Function (функция передачи модуляции). Числовое значение указывает, какое количество света от объекта попадает на объектив.

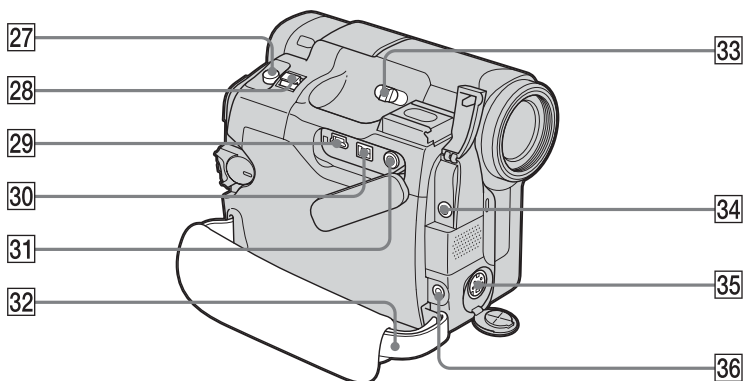

27 PHOTO, knapp (sid. 56)

28 Power Zoom, spak (zoomningsspak) (sid. 39)

29 USB-kontakt

30 DV OUT-gränssnitt (endast DCR-HC14E, sid. 91)
 DV-gränssnitt (endast DCR-HC15E, sid. 91, 107)
 DV-kontakten är i.LINK-kompatibel.

31 AUDIO/VIDEO OUT kontakt (gul) (sid. 54, 91)

32 Grepprem (sid. 12)

33 NIGHTSHOT, omkopplare (sid. 42)

34 MIC-ingång (PLUG IN POWER) (röd) (sid. 112)
 För anslutning av en extern mikrofon (tillval). Den här ingången kan även hantera mikrofoner av typen "plug-in-power".

35 S VIDEO OUT, kontakt (sid. 55)

36 LANC) styrkontakt (blå)

27 Кнопка PHOTO (стр. 56)

28 Рычаг привода трансфокатора (стр. 39)

29 Гнездо USB

30 Интерфейс DV OUT (только модель DCR-HC14E, стр. 91)
 Интерфейс DV (только модель DCR-HC15E, стр. 91, 107)
 Интерфейс DV является i.LINK-совместимым.

31 Гнездо AUDIO/VIDEO OUT (желтое) (стр. 54, 91)

32 Ремень для захвата (стр. 14)

33 Переключатель NIGHTSHOT (стр. 42)

34 Гнездо MIC (PLUG IN POWER) (красное) (стр. 112)
 Для подсоединения внешнего микрофона (приобретается дополнительно). Это гнездо также позволяет подключить микрофон с питанием от устройства, к которому он подключается.

35 Гнездо S VIDEO OUT (стр. 55)

36 Гнездо LANC) (голубое)

Delar och kontroller

Fjärrkontroll (endast DCR- HC15E)

De knappar på fjärrkontrollen som har samma namn som de på videokameran, har samma funktion.

Обозначение деталей и органов управления

Пульт дистанционного управления (только модель DCR- HC15E)

Кнопки, имеющие одинаковые наименования на пульте дистанционного управления и на видеокамере, функционируют идентично.

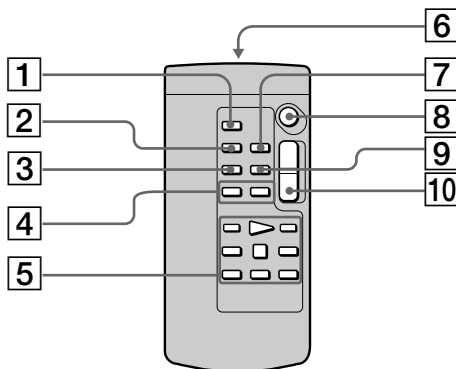

- 1 PHOTO, knapp (sid. 56)
- 2 DISPLAY, knapp (sid. 48)
- 3 SEARCH MODE, knapp (sid. 83, 85, 88, 89, 90)
- 4 ◀◀/▶▶ knappar (sid. 83, 85, 88, 89, 90)
- 5 Videokontrollknappar (sid. 46, 51)
- 6 Sändare
När du har slagit på kameran kan du styra den genom att rikta fjärrkontrollens sändare mot videokamerans fjärrkontrollsensor.
- 7 ZERO SET MEMORY, knapp (sid. 81)
- 8 REC START/STOP, knapp (sid. 13, 31)
- 9 DATA CODE, knapp (sid. 50)
- 10 Power Zoom, knapp (sid. 39)

- 1 Кнопка PHOTO (стр. 56)
- 2 Кнопка DISPLAY (стр. 48)
- 3 Кнопка SEARCH MODE (стр. 83, 85, 88, 89, 90)
- 4 Кнопки ◀◀/▶▶ (стр. 83, 85, 88, 89, 90)
- 5 Кнопки видеоконтроля (стр. 46, 51)
- 6 Передатчик
Для управления видеокамерой направьте пульт на дистанционный датчик после ее включения.
- 7 Кнопка ZERO SET MEMORY (стр. 81)
- 8 Кнопка REC START/STOP (стр. 15, 31)
- 9 Кнопка DATA CODE (стр. 50)
- 10 Кнопка привода трансфокатора (стр. 39)

Delar och kontroller

Förbereda fjärrkontrollen för användning

Sätt i 2 R6-batterier (storlek AA) genom att passa ihop + och – på batterierna mot markeringarna + och – i batterifacket.

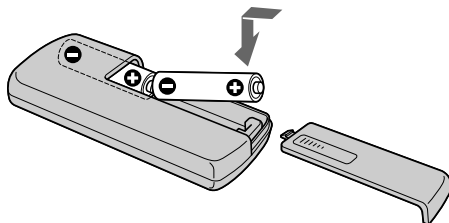

Angående fjärrkontrollen

- Rikta inte fjärrkontrollen mot starka ljuskällor, t.ex. direkt mot solen eller mot ljuset från en storbilsprojektor. Det kan göra att fjärrkontrollen inte fungerar som den ska.
- Videokameran arbetar i fjärrkontrollläge VTR 2. Fjärrkontrolllägena 1, 2 och 3 används för att skilja videokameran från andra Sony-videobandspelare, så att inte de olika fjärrkontrollerna styr fel enhet. Om du använder en annan Sony videobandspelare i fjärrkontrollläge VTR 2, rekommenderas du att antingen byta fjärrkontrollläge eller täcka över fjärrkontrollsensorn på videobandspelaren med ett svart papper.

Обозначение деталей и органов управления

Для подготовки пульта дистанционного управления

Вставьте 2 батарейки R6 (размера AA), совместив полюса + и – батареек со знаками + и – внутри отсека для батареек.

Примечания по пульту дистанционного управления

- Не допускайте воздействия на дистанционный датчик сильных источников света, например, прямых солнечных лучей или искусственного освещения. В противном случае пульт дистанционного управления может не действовать.
- Данная видеокamera работает в режиме пульта дистанционного управления VTR 2. Режимы пульта дистанционного управления 1, 2 и 3 используются для отличия данной видеокamеры от других видеомагнитофонов фирмы Sony во избежание непреднамеренного срабатывания. Если используется другой видеомагнитофон фирмы Sony, работающий в режиме VTR 2, рекомендуется изменить режим этого пульта дистанционного управления или закрыть датчик дистанционного управления видеомагнитофона черной бумагой.

Funktionsindikatorer

Рабочие индикаторы

LCD-skärm och sökare

Экран ЖКД и видоискатель

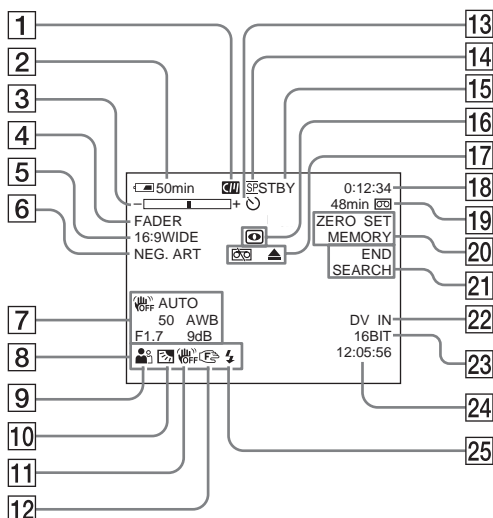

- 1 Kassetminne (sid. 33)
- 2 Återstående batteridrifttid (sid. 33)
- 3 Zoom (sid. 39)/Exponering (sid. 70)
- 4 Toning (sid. 64)
- 5 16:9WIDE (sid. 62)
- 6 Bildeffekter (sid. 67, 80)
- 7 Informationskod (sid. 49)
- 8 Datum (sid. 26)
- 9 PROGRAM AE (automatisk exponering) (sid. 68)
- 10 Motljus (sid. 41)
- 11 SteadyShot avstängt (sid. 127)
- 12 Manuell fokusering (sid. 72)
- 13 Självutlösare (sid. 58)
- 14 Inspelningsläge (sid. 130)

(fortsättning på nästa sida)

- 1 Кассетная память (стр. 33)
- 2 Оставшееся время работы батарейного блока (стр. 33)
- 3 Трансфокация (стр. 39)/Экспозиция (стр. 70)
- 4 Фейдер (стр. 64)
- 5 16:9WIDE (стр. 62)
- 6 Эффект изображения (стр. 67, 80)
- 7 Код данных (стр. 49)
- 8 Дата (стр. 26)
- 9 PROGRAM AE (стр. 68)
- 10 Задняя подсветка (стр. 41)
- 11 Отключение функции устойчивой съемки (стр. 135)
- 12 Ручная фокусировка (стр. 72)
- 13 Таймер самозапуска (стр. 58)
- 14 Режим записи (стр. 138)

(продолжение на следующей странице)

Delar och kontroller

- 15 STBY/REC (sid. 31)/videokontrolläge (sid. 46)
- 16 NIGHTSHOT (sid. 42)
- 17 Varning! (sid. 149)
- 18 Tidkod (sid. 33)/bandräkneverk (sid. 33)/självdagnostik (sid. 148)/**Fotoinspelning** (sid. 56)
- 19 Återstående bandtid (sid. 33)
- 20 ZERO SET MEMORY* (sid. 81)/Intervallinspelning (sid. 75)/Bildruteinspelning (sid. 77)
- 21 END SEARCH (sid. 44)
- 22 DV IN*(sid. 107)
- 23 Ljudläge (sid. 130)
- 24 Tid (sid. 26)
- 25 Blixt
Den här indikatorn visas bara när du använder blixt (tillval).

* Endast DCR-HC15E

Обозначение деталей и органов управления

- 15 STBY/REC (стр. 31)/Режим видеоконтроля (стр. 46)
- 16 NIGHTSHOT (стр. 42)
- 17 Предупреждение (стр. 158)
- 18 Код данных (стр. 33)/Счетчик ленты (стр. 33)/Самодиагностика (стр. 157)/Фотосъемка (стр. 56)
- 19 Оставшаяся лента (стр. 33)
- 20 ZERO SET MEMORY* (стр. 81)/Запись с интервалами (стр. 75)/Покадровая запись (стр. 77)
- 21 END SEARCH (стр. 44)
- 22 DV IN* (стр. 107)
- 23 Аудиорежим (стр. 138)
- 24 Время (стр. 26)
- 25 Вспышка
Этот индикатор появляется только при использовании вспышки (приобретается дополнительно).

* Только модель DCR-HC15E

Index

- A**
- A/V-kabel 54, 91
 AUDIO MIX 128
 AUDIO MODE 130
 AUTO SHTR 126
-
- B**
- BACK LIGHT 41
 Band med dubbla ljudspår ... 162
 Bandhuvuden 173
 Bandråkneverk 33
 Batteri 20
 Batteriinformation 24
 BEEP 132
 Bildeffekter 67, 80
 Bildruteinspelning 77
 Bildsökning 51
 BOUNCE 64
 Bredbildsläge 62
-
- C, D**
- CALIBRATION 176
 CLEANING CASSETTE 173
 Datumsökning 85
 DEMO MODE 131
 Digital
 programredigering 94
 DISPLAY 132
-
- E**
- Edit search (sökmetod) 45
 End search (sökmetod) 44
 Etikettera kassetter 121
 Exponering 70
-
- F, G, H**
- Fjärrkontroll 189
 Fjärrsensor 187
 Flexibel exponeringsmätare ... 71
 Fulladdadning 22
 Funktionsindikatorer 29
 Grepprem 14
 HiFi SOUND 128
 Huvudljud 162
-
- I, J**
- i.LINK 168
 i.LINK-kabel 91, 107
 Indikator för återstående
 bandtid 33
- Indikator för återstående
 batteritid 33
 "InfoLITHIUM"-batteri 21, 164
 Informationskod 49
 Inspelning med
 självutlösare 58
 Inspelningstid 23
 Intervallinspelning 75
 IR-sändare 42, 97
 Justera sökaren 38
-
- K, L**
- Kassettminne 17, 160
 Kondensbildning 172
 Kopiera ljud 112
 LANC-kontakt 188
-
- M**
- Manuell fokusering 72
 Menyinställningar 124
 MONOTONE 64
 MOSC. FADER 64
-
- N**
- NIGHTSHOT 42
 Nollställa minnet 81
 NORM. FADER 64
 Nätagadapter 21, 25
-
- O, P, Q**
- Pekskärm 28
 PROGRAM AE 68
-
- R**
- Rec Review 45
 Redigering med infogning .. 110
 RESET 147, 185
-
- S**
- S VIDEO OUT, kontakt 55
 Sidoljud 162
 Skrivskyddsflak 163
 Snabbsökning 51
 Spegelläge 36
 SPOT FOCUS 74
 STEADYSHOT 127
 Stereoband 162
 Ställa klockan 26
-
- T, U, V**
- Teckenfönster för
 självdiagnos 148
 Telefoto 39
 Tidkod 33
 Titel 116
 Titelsökning 83
 Toning 64
 TV-färgsystem 171
 Uppladdning av batteriet 21
 Uppladdning av det inbyggda
 batteriet 175
 Uppspelningstid 23
 Varningsindikatorer 149
 Varningsmeddelanden 150
 Vidvinkel 39
 Vitbalans 60
-
- W, X, Y, Z**
- Zoom 39
 Övergång 32

Алфавитный указатель

А, В

AUDIO MIX	136
AUDIO MODE	138
AUTO SHTR	134
BACK LIGHT	41
BEEP	140
BOUNCE	64

С, D

CALIBRATION	176
CLEANING CASSETTE	173
DEMO MODE	139
DISPLAY	140

H

HiFi SOUND	136
------------------	-----

I

i.LINK	168
--------------	-----

M, N

MONOTONE	64
MOSC. FADER	64
NIGHTSHOT	42
NORM. FADER	64

P

PROGRAM AE	68
------------------	----

R

RESET	156, 185
-------------	----------

S

SPOT FOCUS	74
STEADYSHOT	135

А, Б

Адаптер переменного тока	21, 25
Аудиоперезапись	112
Баланс белого	60
Батарейный блок	20
Батарейный блок "InfoLITHIUM"	21, 164

В, Г

Видеоголовки	173
Время воспроизведения	23
Время записи	23
Вспомогательный звук	162
Гнездо LANC	188
Гнездо S VIDEO OUT	55

D

Дистанционный датчик	187
----------------------------	-----

З, И

Запись по таймеру самозапуска	58
Запись с интервалами	75
Зарядка батарейного блока ...	21
Зарядка встроенной аккумуляторной батарейки	175
Зеркальный режим	36
Излучатель инфракрасных лучей	42, 97
Индикатор оставшегося времени работы батарейного блока	33
Индикатор оставшейся ленты	33
Индикация самодиагностики	157
Информация о состоянии батарейного блока	24

K, Л, M

Кабель i.LINK	91, 107
Кассетная память	17, 160
Код времени	33
Код данных	49
Конденсация влаги	172
Лента с двойной звуковой дорожкой	162
Лепесток защиты от записи	163
Маркировка кассеты	121
Монтажный поиск	45
Монтаж вставки	110

H, O, П

Основной звук	162
Память нулевой отметки	81
Переход	32
Поиск даты	85
Поиск изображения	51
Поиск конца	44
Поиск методом прогона	51
Поиск титра	83
Покадровая запись	77
Полная зарядка	22
Предупреждающие индикаторы	158
Предуп рещд ающие сообщения	159
Просмотр записи	45
Пульт дистанционного управления	189

P, C

Рабочие индикаторы	29
Регулировка видоискателя	38
Ремень для захвата	12
Ручная фокусировка	72

Сенсорная панель	28
Системы цветного телевидения	171
Соединительный кабель аудио/ видео	54, 91
Стереофоническая кассета	162
Счетчик ленты	33

T, У, Ф

Телефото	39
Титр	116
Трансокация	39
Универсальный точечный фотозэкспонометр	71
Установка часов	26
Установки меню	124
Фейдер	64

Ц, Ш, Э

Цифровой монтаж программы	94
Широкоугольный	39
Широкоэкранный режим	62
Экспозиция	70
Эффект изображения	67, 80

<http://www.sony.net/>



Tryckt på 100% återvunnet papper med vegetabilisk olje-baserad färg utan lättflyktiga organiska föreningar.

Напечатано на бумаге, изготовленной на 100% из бумажных отходов, с использованием печатной краски на основе растительного масла без примесей ЛОС (летучих органических соединений).

Printed in Japan

Дата изготовления фотоаппарата

Такой же номер, как и серийный номер фотоаппарата, указан на этикетке со штрих-кодом картонной коробки изделия. Вы можете узнать дату изготовления фотоаппарата, взглянув на обозначение "P/D:", знаки указанные на этикетке со штрих-кодом картонной коробки.

P/D: XX XXXX
1 2

1. Месяц изготовления
 2. Год изготовления
- A-0, B-1, C-2, D-3, E-4, F-5, G-6, H-7, I-8, J-9

Изготовитель: Сони Корпорейшн
Адрес: 6-7-35 Киташинагава,
Шинагава-ку, Токио 141-0001, Япония
Страна-производитель: Япония



3089850520