

Bruksanvisning för Videokamera

Läs det här först

SE

Руководство по эксплуатации видеокамеры

Прочтите перед началом работы

RU

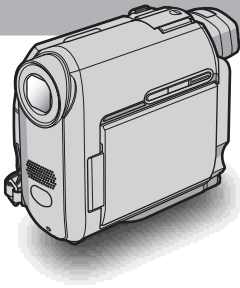

Digital Video Camera Recorder

HANDYCAM

DCR-HC30E/HC40E

Mini **DV** Digital
Video
Cassette

InfoLITHIUM™ **P**
SERIES

MEMORY STICK

Läs det här först

Innan du använder enheten bör du läsa igenom den här bruksanvisningen noga. Förvara den sedan så att du i framtiden kan använda den som referens.

VARNING!

Utsätt inte videokameran för regn och fukt, så undviker du risken för brand och/eller elektriska stötar.

Öppna inte höljet. Det kan resultera i risk för elektriska stötar.

Överlåt service till kvalificerad personal.

FÖR KUNDER I EUROPA

TÄNK PÅ ATT..!

De elektromagnetiska fälten för de aktuella frekvenserna kan påverka bild och ljud på den här digitala videokameran.

Den här produkten har testats och befunnits överensstämma med de krav som EMC-direktiven ställer upp för användning med kablar som är kortare än 3 meter.

⚡ Obs!

Om statisk elektricitet eller elektromagnetiska störningar gör att informationsöverföringen avbryts (överföringen misslyckas), starta i så fall om programmet eller koppla bort USB-kabeln och sätt sedan tillbaka den igen.

Att observera angående användning

Om Cassette Memory

Den här videokameran är baserad på DV-formatet. Kameran fungerar bara med mini-DV-kassetter. Du rekommenderas att använda mini-DV-kassetter med Cassette Memory eftersom du då kan använda funktioner som titelsökning (sid. 57), datumsökning (sid. 58), [C/M] TITLE (sid. 78), [C/M] TAPE TITLE (sid. 80).

Kassetter med Cassette Memory är märkta med C/M.

Om den typ av "Memory Stick" du kan använda med den här videokameran

Den här videokameran kan bara använda "Memory Stick Duo", som är ungefär är hälften så stort som ett vanligt "Memory Stick" (sid. 126).

Märket MEMORY STICK DUO sitter på "Memory Stick Duo".

Om inspelning

- Innan du startar inspelningen bör du göra en testinspelning för att kontrollera att bild och ljud spelas in utan problem.
- Du kan inte räkna med att få ersättning för innehållet i en inspelning om du inte har kunnat göra en inspelning eller uppspelning på grund av att det var fel på videokameran, lagringsmediet eller liknande.
- Olika länder och regioner använder olika TV-färgsystem. Om du vill titta på inspelningarna på en TV behöver du en TV som använder PAL-systemet.
- TV-program, filmer, videoband och annat material kan vara upphovsrättskyddat. Om du gör inspelningar som du inte har rätt att göra kan det innebära att du bryter mot upphovsrättslagarna.

Om LCD-panelen, sökaren och linsen

- LCD-skärm och sökare är tillverkade med mycket hög precision; över 99,99% av bildpunkterna är aktiva.
Trots det kan det förekomma små svarta och/eller ljusa punkter (vita, röda, blå eller gröna) som hela tiden syns på LCD-skärmen eller i sökaren. Dessa punkter uppkommer vid tillverkningen och går inte helt att undvika. De påverkar inte inspelningen på något sätt.
- Om LCD-skärmen, sökaren eller linsen utsätts för direkt solljus under en längre tid kan det leda till funktionsstörningar. Tänk dig för innan du lämnar kameran i närheten av ett fönster eller lägger den ifrån dig utomhus.
- Rikta inte kameran direkt mot solen. Det kan leda till funktionsstörningar. Vill du ta bilder av solen bör du bara göra det när ljuset inte är så intensivt, t.ex. när solen håller på att gå ned.

Om anslutning av kringutrustning

Innan du ansluter videokameran till andra enheter, t.ex. en videobandspelare eller en dator med en USB- eller i.LINK-kabel bör du vara säker på att du har vänt kontakten rätt. Om du trycker in kontakten felvänd kan terminalen skadas eller så kan det orsaka funktionsstörning hos videokameran.

Om bruksanvisningen

- Bilderna av LCD-skärmen och sökaren som används i den här bruksanvisningen har tagits med en digitalkamera och kan därför skilja sig från hur du ser dem.
- Bilderna som används i den här bruksanvisningen är baserade på modell DCR-HC40E.

Att observera angående användning av videokameran

- Se till att du håller videokameran korrekt.

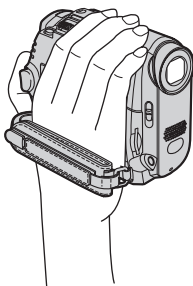

- Spänn åt greppremmen på det sätt som följande bild visar.

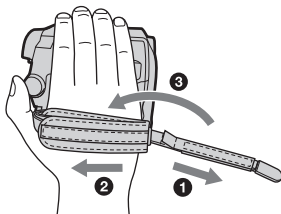

- Greppremmen kan också användas som handlovsrem (sid. 139).

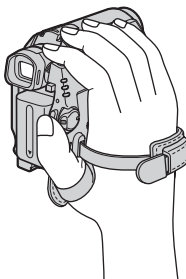

- När du använder pekskärmen placerar du handen på baksidan av LCD-panelen som stöd. Sedan pekar du på knapparna som visas på skärmen.

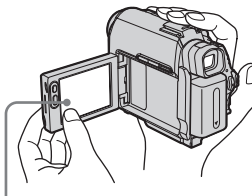

Pecka på knappen på LCD-skärmen.

- Du kan byta språk för det som visas på videokamerans skärm (sid. 23).
- Se upp så att du inte av misstag trycker på några knappar på LCD-skärmens ram när du öppnar eller stänger LCD-panelen eller ställer in LCD-panelens vinkel.
- Håll eller bär inte videokameran i följande delar.

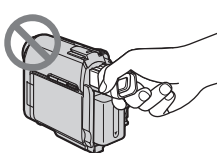

Sökare

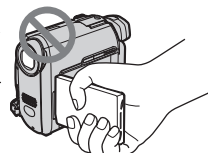

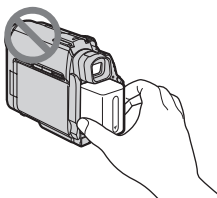

LCD-panelen



Batteri

Innehållsförteckning

 : Funktioner som bara gäller band.

 : Funktioner som bara gäller "Memory Stick Duo".

| | |
|-------------------------|---|
| Läs det här först | 2 |
|-------------------------|---|

Snabbstartguide



| | |
|---------------------------------------|----|
| Spela in filmer | 8 |
| Spela in stillbilder | 10 |
| Förenklad inspelning/uppspelning..... | 12 |

Komma igång



| | |
|--|----|
| Steg 1: Kontrollera att du fått med alla tillbehör | 13 |
| Steg 2: Ladda batteriet | 14 |
| Använda extern strömförsörjning | 17 |
| Steg 3: Slå på strömmen..... | 17 |
| Steg 4: Ställ in LCD-panelen och sökaren | 18 |
| Ställa in LCD-panelen | 18 |
| Ställa in sökaren | 19 |
| Steg 5: Ställ in datum och tid | 20 |
| Steg 6: Sätt i inspelningsmediet..... | 21 |
| Sätta in en kassett | 21 |
| Sätta i ett "Memory Stick Duo" | 22 |
| Steg 7: Ange språk för skärmen..... | 23 |

Inspelning

| | |
|--|----|
| Spela in filmer | 24 |
| Inspelning under längre tid | 26 |
| Använda zoomfunktionen | 26 |
| Inspelning i spegelläge | 27 |
| Använda självutlösaren | 27 |
| Spela in stillbilder  – Minnesfotografering | 28 |
| Välja bildkvalitet eller storlek | 30 |
| Använda självutlösaren | 30 |
| Inspelning av stillbilder på "Memory Stick Duo" när du spelar in film på band | 31 |
| Förenklad inspelning – Easy Handycam..... | 32 |
| Spela in film  | 32 |
| Spela in stillbilder  | 33 |
| Använda Easy Handycam fullt ut | 33 |

| | |
|---|----|
| Justera exponeringen..... | 34 |
| Exponeringsinställning för motiv i motljus | 34 |
| Låsa exponeringen på det valda motivet – Flexibel punktmätning | 35 |
| Manuell exponeringsinställning | 35 |
| Inspelning i mörker – NightShot plus m.m. | 36 |
| Ställa in fokus..... | 38 |
| Inställning av fokus för ett motiv som inte ligger i mitten av bilden | |
| – SPOT FOCUS | 38 |
| Manuell inställning av fokus | 38 |
| Inspelning med olika effekter | 39 |
| In och uttoning av ett avsnitt  – FADER | 39 |
| Använda specialeffekter  – Digitala effekter | 41 |
| Lägga stillbilder på bandinspelade filmer – MEMORY MIX | 42 |
| Söka efter startpunkten  | 44 |
| Söka efter det sista avsnittet i den senaste inspelningen | |
| – END SEARCH | 44 |
| Manuell sökning – EDIT SEARCH | 45 |
| Granska de senast inspelade avsnitten – Inspelningsgranskning | 45 |

Uppspelning

| | |
|---|----|
| Visa bandinspelade filmer  | 46 |
| Uppspelning i olika lägen | 47 |
| Titta på inspelningar med pålagda effekter – Digitala effekter | 48 |
| Titta på inspelningar från "Memory Stick Duo"  | 49 |
| Uppspelning i olika lägen från "Memory Stick Duo" | 50 |
| Förenklad uppspelning – Easy Handycam..... | 51 |
| Använda Easy Handycam till fullo | 52 |
| Olika uppspelningsfunktioner..... | 53 |
| Förstora bilder – Zoomning vid banduppspelning/Zoomning vid uppspelning från minnet | 53 |
| Visa skärmindikatorerna | 54 |
| Visa datum/tid och information om kamerainställningarna – Informationskod | 54 |
| Visa bilden på en TV | 56 |
| Hitta ett avsnitt på ett band för uppspelning  | 57 |
| Snabbsökning efter önskat avsnitt – Nollställningsminne | 57 |
| Söka efter ett avsnitt med Cassette Memory – Titelsökning | 57 |
| Söka avsnitt efter inspelningsdatum – Datumsökning | 58 |

Avancerade funktioner



Använda menyerna



Välja menyalternativ 59

Använda menyn  (CAMERA SET)
– PROGRAM AE/WHITE BAL./16:9
WIDE osv. 61

Använda menyn  (MEMORY SET)
– BURST/QUALITY/IMAGE SIZE/
ALL ERASE/NEW FOLDER
osv. 67

Använda menyn  (PICT. APPLI.)
– PICT. EFFECT/SLIDE SHOW/
FRAME REC/INTERVAL REC/INT.
REC-STL osv. 71

Använda menyn  (EDIT/PLAY)
–  TITLE/ TAPE TITLE
osv. 77

Använda menyn  (STANDARD SET)
–  REC MODE/MULTI-SOUND/
AUDIO MIX/USB-CAMERA
osv. 81

Använda menyn  (TIME/LANGU.)
– CLOCK SET/WORLD TIME
osv. 87

Egna inställningar för den personliga
menyn 88

Kopiering/redigering

Ansluta till en videobandspelare eller
TV 91

Kopiera till ett annat band  92

Spela in bilder från en videobandspelare
eller en TV 93

Kopiera bilder från band till "Memory
Stick Duo" 95

Kopiera stillbilder från "Memory Stick
Duo" till band. 96

Kopiera valda avsnitt från band
– Digital programredigering 97

Lägga till ljud på ett inspelat band
 103

Radera inspelade bilder  105

Märka inspelade bilder med specifik
information  – Bildskydd/
Utskriftsmarkering 106

Skriva ut inspelade bilder (PictBridge-
kompatibel skrivare)  108

Felsökning

Felsökning 111

Varningsindikatorer och
meddelanden 119

Övrig information

| | |
|----------------------------------|-----|
| Använda videokameran | |
| utomlands | 124 |
| Användbara videokassetter | 124 |
| Om "Memory Stick" | 126 |
| Om "InfoLITHIUM"-batterier | 128 |
| Om i.LINK | 130 |
| Underhåll och | |
| försiktighetsåtgärder | 131 |
| Tekniska data | 134 |

Snabbreferens

| | |
|----------------------------|-----|
| Delar och kontroller | 136 |
| Sakregister | 143 |

Se även de andra bruksanvisningarna som följer med videokameran:

- Redigera bilder med hjälp av dator
→ Programvaruguide



Snabbstartguide

Spela in filmer

1 Sätt in det uppladdade batteriet i videokameran.

För uppladdning av batteriet, se sid. 14.

Skjut batteriet i pilens riktning tills det klickar på plats.

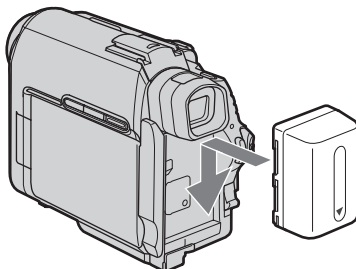

2 Sätt in en kassett i videokameran.

- 1 Öppna locket genom att skjuta OPEN/
▲EJECT ▽-spaken i
pilens riktning.

Facket öppnas
automatiskt.

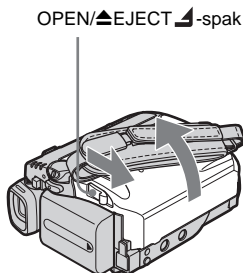

- 2 Sätt in kassetten med
bandfönstret riktat
uppåt, tryck sedan mitt
på bandets rygg.

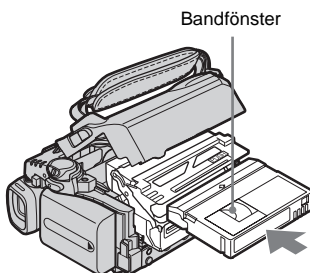

- 3 Tryck på **PUSH**.

Stäng kassettluckan när
kassettfacket har stängts
tillbaka automatiskt.

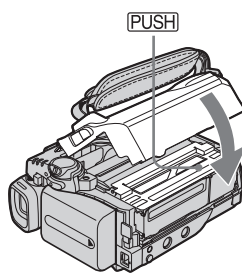

3 Starta inspelningen samtidigt som du granskar motivet på LCD-skärmen.

Datum och tid är inte inställda från början. För att ställa datum och tid, se sid. 20.

- 1 Ställ LENS COVER-omkopplaren på OPEN.
- 2 Öppna LCD-panelen.
- 3 Tänd CAMERA-TAPE-lampan genom att trycka på den gröna knappen samtidigt som du skjuter POWER-omkopplaren nedåt.
- 4 Tryck på REC START/STOP.

Strömmen slås på.

Inspe­lingen startar. Du växlar över till standbyläge genom att trycka på REC START/STOP igen. Du kan även använda REC START/STOP på LCD-panelen.

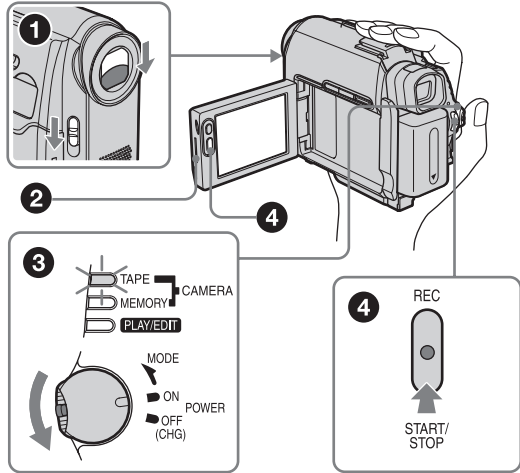

4 Du kan granska den inspelade bilden på LCD-skärmen.

- 1 Skjut POWER-omkopplaren flera gånger tills PLAY/EDIT-lampan tänds.
- 2 Peka på (snabbspolning bakåt).
- 3 Starta uppspelningen genom att peka på (uppspelning).

Du stoppar uppspelningen genom att peka på .

Du slår av strömmen genom att skjuta POWER-omkopplaren uppåt till OFF (CHG). Ställ LENS COVER-omkopplaren på CLOSE.

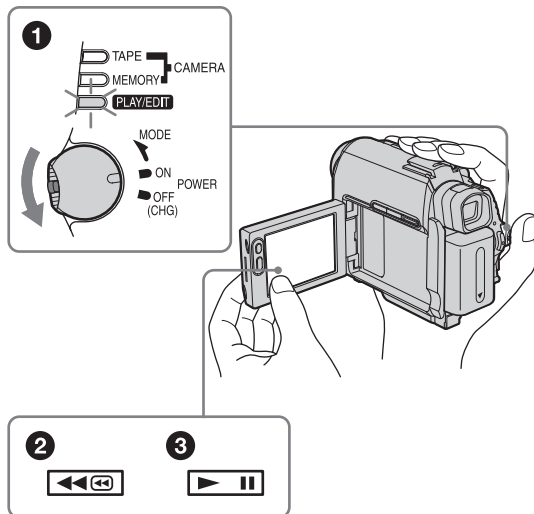

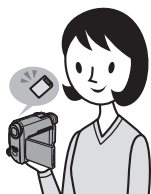

Spela in stillbilder

1 Sätt in det uppladdade batteriet i videokameran.

För uppladdning av batteriet, se sid. 14.

Skjut batteriet i pilens riktning tills det klickar på plats.

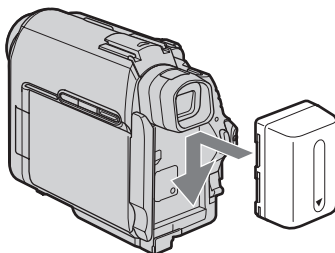

2 Sätt i ett "Memory Stick Duo" i videokameran.

Sätt i det så att märket ◀ är i det undre vänstra hörnet. Tryck in det tills det klickar på plats.

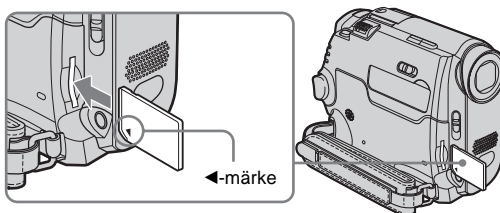

3 Starta inspelningen samtidigt som du granskar motivet på LCD-skärmen.

Datum och tid är inte inställda från början. För att ställa datum och tid, se sid. 20.

- ❶ Ställ LENS COVER-omkopplaren på OPEN.
- ❷ Öppna LCD-panelen.
- ❸ Tänd CAMERA-MEMORY-lampan genom att trycka på den gröna knappen samtidigt som du skjuter POWER-omkopplaren flera gånger.
Strömmen slås på.
- ❹ Tryck lätt på PHOTO.
En kort ljudsignal hörs när fokus ställs in.
- ❺ Tryck ned PHOTO helt.
Ljudet från slutaren hörs och stillbilden har spelats in.

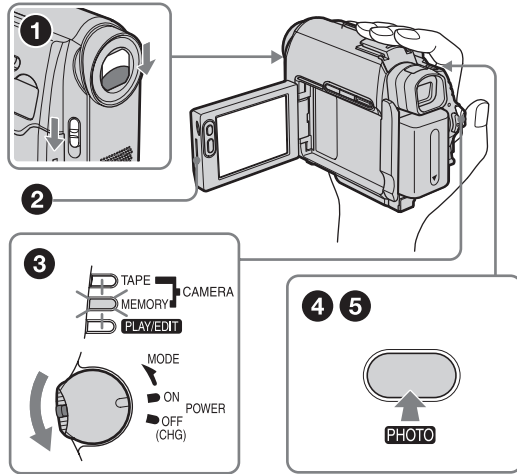

4 Du kan granska den inspelade bilden på LCD-skärmen.

- ❶ Skjut POWER-omkopplaren flera gånger tills PLAY/EDIT-lampan tänds.
- ❷ Peka på \square PB. Den bild du spelade in senast visas.
- ❸ Du visar de inspelade bilderna genom att peka på \square + (nästa) eller \square - (föregående).

Du slår av strömmen genom att skjuta POWER-omkopplaren uppåt till OFF (CHG). Ställ LENS COVER-omkopplaren på CLOSE.

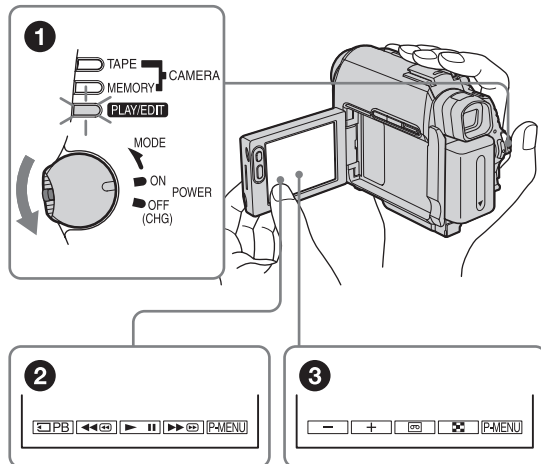



Förenklad inspelning/uppspelning

Om du växlar över till Easy Handycam blir inspelning/uppspelning ännu lättare att utföra.

Easy Handycam gör att även nybörjare enkelt kan börja spela in/spela upp material genom att bara de grundläggande funktionerna för inspelning och uppspelning finns tillgängliga.

Under inspelning/ uppspelning trycker du på EASY.

EASY visas i blått (1) och tecknen på skärmen blir större (2) medan Easy Handycam är aktivt.

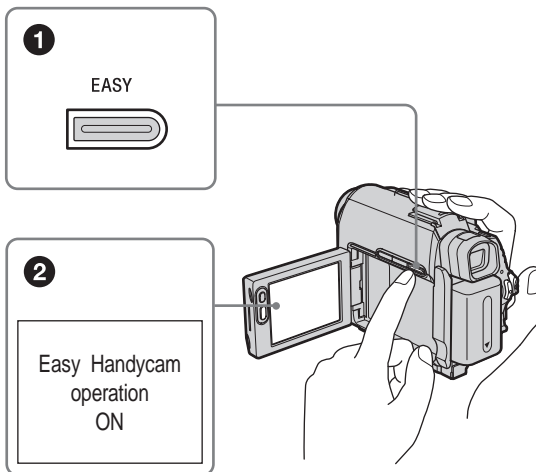

Mer information finns i instruktionerna för de olika funktionerna.
För inspelning, se sid. 32, för uppspelning, se sid. 51.

Steg 1: Kontrollera att du fått med alla tillbehör

Kontrollera att du fått med följande tillbehör tillsammans med videokameran.

Siffran inom parentes visar antalet av respektive tillbehör.

"Memory Stick Duo" 8MB (1)

Den här videokameran kan bara använda "Memory Stick Duo", som är ungefär hälften av storleken på ett vanligt "Memory Stick". För mer information, Se sid. 126.

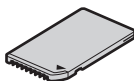

Memory Stick Duo-adapter (1)

Om du använder en Memory Stick Duo-adapter med "Memory Stick Duo" kan du använda "Memory Stick Duo" med någon av de enheter som hanterar vanliga "Memory Stick".

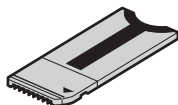

Nätadapter (1)

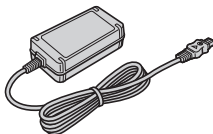

Nätkabel (1)



Trådlös fjärrkontroll (1)

Ett litiumbatteri av knappcellstyp är redan installerat i videokameran.



A/V-anslutningskabel (1)

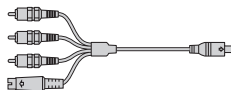

USB-kabel (1)



Uppladdningsbart batteri NP-FP50 (1)

CD-ROM "SPVD-012 USB Driver (USB-drivrutin)" (1)

Rengöringsduk (1)

Skydd till tillbehörsskon (1)

Sitter på videokameran.

21-stiftsadapter (1)

Endast modeller med märket  tryckt på undersidan.

Bruksanvisning för Videokamera (den bruksanvisning du läser just nu) (1)

Programvaruguide (1)

Steg 2: Ladda batteriet

Du kan ladda upp batteriet genom att installera **batteriet "InfoLITHIUM" (P-serien)** på videokameran.

⚡ Obs!

- Du kan inte använda några andra batterier än "InfoLITHIUM" (P-serien) (sid. 128).
- Kortslut inte nätadapters likströmskontakt (DC) eller batteriterminalerna med metallföremål. Det kan orsaka funktionsstörningar.
- När du använder nätadaptern bör du använda ett lättåtkomligt vägguttag. Om du råkar ut för en funktionsstörning av något slag bör du genast koppla bort nätadaptern från vägguttaget.

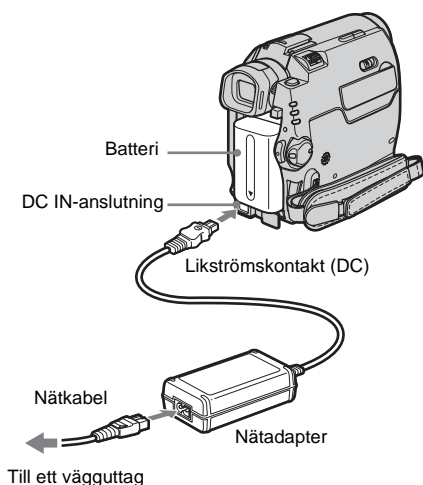

- 1 Fäst batteriet genom att skjuta det i pilens riktning tills det klickar på plats.

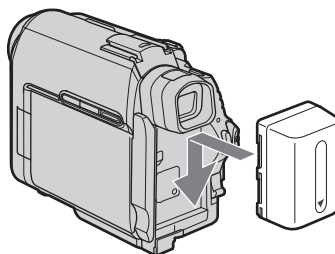

- 2 Med markeringen ▲ på likströmskontakten (DC) rikta nedåt ansluter du nätadaptern till DC IN-anslutningen på videokameran.

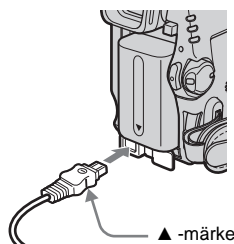

- 3 Anslut nätkabeln till nätadaptern.

- 4 Anslut nätkabeln till ett vägguttag.

- 5 Skjut upp POWER-omkopplaren till OFF (CHG).

CHG-lampan (uppladdning) tänds och uppladdningen börjar.

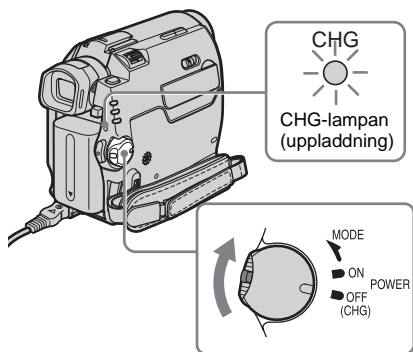

Kontrollera batteriets status – Battery Info

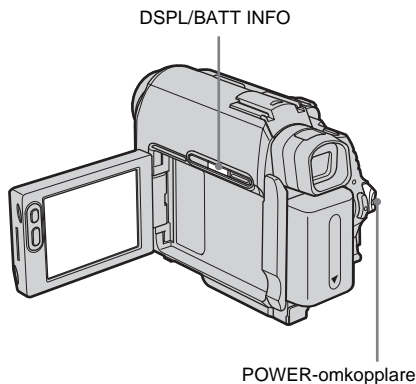

Komma igång

När batteriet är färdigladdat

CHG-lampan (uppladdning) släcks när batteriet har laddats upp helt. Koppla bort nätadaptorn från DC IN-anslutningen.

Hur du tar bort batteriet

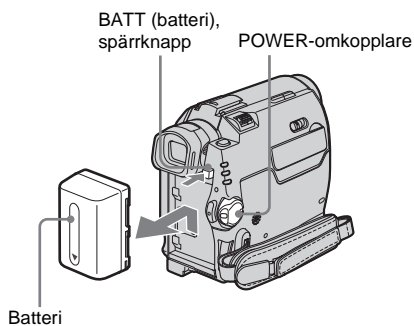

- 1 Ställ POWER-omkopplaren på OFF (CHG).
- 2 Skjut batteriet utåt i pilens riktning medan du trycker ned BATT-knappen (batteriets spärrknapp).

⚡ Obs!

- Om du inte använder batteriet under en längre tid bör du ladda ur det helt innan du förvarar det. Mer information om hur du förvarar batteriet, se sid. 129.

Både under uppladdning och när strömmen är avslagen kan du kontrollera batteriets laddningsnivå och på ett ungefär hur länge du kan spela in med det.

- 1 Ställ POWER-omkopplaren på OFF (CHG).

- 2 Öppna LCD-panelen.

- 3 Tryck på DSPL/BATT INFO.

Batteriinformationen visas under ungefär 7 sekunder.

Vill du visa informationen under ungefär 20 sekunder håller du knappen intryckt.

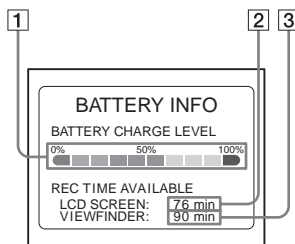

- 1 Batteriets uppladdningsnivå: Visar på ett ungefär hur mycket ström det finns kvar i batteriet.
- 2 Ungefärlig inspelningstid med LCD-panelen.
- 3 Ungefärlig inspelningstid med sökare.

→ forts.

Uppladdningstid

Ungefärligt antal minuter som krävs för att ladda upp ett helt tomt batteri vid 25°C. (10–30°C rekommenderas.)

| Batteri | |
|---------------------|-----|
| NP-FP50 (medföljer) | 125 |
| NP-FP70 | 155 |
| NP-FP90 | 220 |

Inspelningstid vid inspelning med LCD-skärmen påslagen

Ungefärligt antal minuter när du använder ett fulladdat batteri vid 25°C.

Med LCD BACKLIGHT ställt på ON

För DCR-HC40E:

| Batteri | Oavbruten inspelningstid | Typisk* inspelningstid |
|---------------------|--------------------------|------------------------|
| NP-FP50 (medföljer) | 85 | 45 |
| NP-FP70 | 185 | 100 |
| NP-FP90 | 335 | 180 |

För DCR-HC30E:

| Batteri | Oavbruten inspelningstid | Typisk* inspelningstid |
|---------------------|--------------------------|------------------------|
| NP-FP50 (medföljer) | 105 | 55 |
| NP-FP70 | 225 | 120 |
| NP-FP90 | 400 | 220 |

Med LCD BACKLIGHT ställt på OFF

För DCR-HC40E:

| Batteri | Oavbruten inspelningstid | Typisk* inspelningstid |
|---------------------|--------------------------|------------------------|
| NP-FP50 (medföljer) | 100 | 55 |
| NP-FP70 | 205 | 110 |
| NP-FP90 | 370 | 200 |

För DCR-HC30E:

| Batteri | Oavbruten inspelningstid | Typisk* inspelningstid |
|---------------------|--------------------------|------------------------|
| NP-FP50 (medföljer) | 120 | 65 |
| NP-FP70 | 255 | 140 |
| NP-FP90 | 455 | 250 |

Inspelningstid när du använder sökare

Ungefärligt antal minuter när du använder ett fulladdat batteri vid 25°C.

För DCR-HC40E:

| Batteri | Oavbruten inspelningstid | Typisk* inspelningstid |
|---------------------|--------------------------|------------------------|
| NP-FP50 (medföljer) | 100 | 55 |
| NP-FP70 | 205 | 110 |
| NP-FP90 | 370 | 200 |

För DCR-HC30E:

| Batteri | Oavbruten inspelningstid | Typisk* inspelningstid |
|---------------------|--------------------------|------------------------|
| NP-FP50 (medföljer) | 120 | 65 |
| NP-FP70 | 255 | 140 |
| NP-FP90 | 455 | 250 |

* Ungefärligt antal minuter vid inspelning när du ofta startar och stannar inspelningen, ställer POWER-omkopplaren i ett nytt energiläge och använder zoomen. I praktiken kan batteritiden vara kortare.

Uppspelningstid

Ungefärligt antal minuter när du använder ett fulladdat batteri vid 25°C.

För DCR-HC40E:

| Batteri | LCD-panelen öppnad* | LCD-panelen stängd |
|---------------------|---------------------|--------------------|
| NP-FP50 (medföljer) | 105 | 120 |
| NP-FP70 | 225 | 255 |
| NP-FP90 | 400 | 455 |

| Batteri | LCD-panelen öppnad* | LCD-panelen stängd |
|------------------------|------------------------|-----------------------|
| NP-FP50 (medföljer) | 120 | 140 |
| NP-FP70 | 255 | 295 |
| NP-FP90 | 455 | 525 |

* Med LCD BACKLIGHT ställt på ON.

⚡ Obs!

- Strömmen tas inte från batteriet så länge nätadaptern är ansluten till kamerans DC IN-anslutning, även om nätkabeln är bortkopplad från vägguttaget.
- Inspelnings och uppspelningstiden blir kortare när du använder videokameran där det är kallt.
- CHG-lampan (uppladdning) blinkar under uppladdning eller batteriinformationen visas inte korrekt i följande situationer.
 - Batteriet är inte korrekt isatt.
 - Batteriet är skadat.
 - Batteriet är helt urladdat. (Endast batteriinformation)

Använda extern strömförsörjning

För att spara batteriet kan du använda nätadaptern som strömkälla. Ingen ström tas från batteriet när du använder nätadaptern, även om det sitter i videokameran.

⚠ VARNING!

Även om videokameran är avstängd ligger strömmen från nätet på, så länge kameran är ansluten till ett vägguttag via nätadaptern.

Anslut videokameran på det sätt som beskrivs under "Ladda batteriet" (sid. 14).

Steg 3: Slå på strömmen

För att aktivera det inspelnings/uppspelnings-läge du tänker använda kameran i kan du behöva skjuta POWER-omkopplaren flera gånger.

När du använder den här videokameran för första gången visas fönstret [CLOCK SET] (sid. 20).

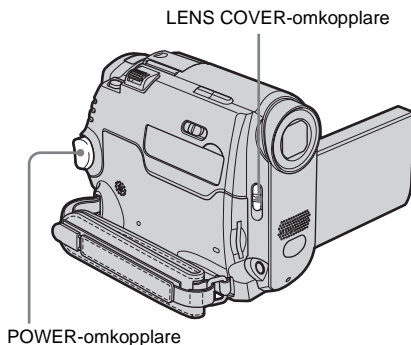

1 Ställ LENS COVER-omkopplaren på OPEN.

2 Tryck in den gröna knappen och skjut ned POWER-omkopplaren.

Strömmen slås på.

Aktivera inspelnings/uppspelnings-läget genom att skjuta omkopplaren flera gånger tills lampan för önskat läge tänds.

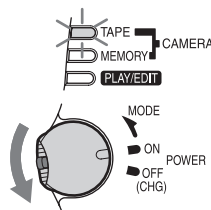

- CAMERA-TAPE-läge: För inspelning till band.
- CAMERA-MEMORY-läge: För inspelning till ett "Memory Stick Duo".

→ forts.

- **PLAY/EDIT-läge:** För uppspelning eller redigering av bilder från ett band eller ett "Memory Stick Duo".

Slå av strömmen

Skjut upp POWER-omkopplaren till OFF (CHG).

Ställ LENS COVER-omkopplaren på CLOSE.

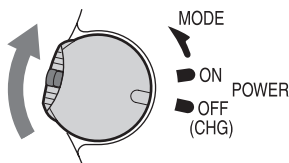

Steg 4: Ställ in LCD-panelen och sökaren

Ställa in LCD-panelen

Du kan justera både vinkel och ljusstyrka för LCD-panelen efter olika inspelningsförhållanden.

I många fall kan du vinkla LCD-skärmen så att du kan se motivet på LCD-skärmen även om det finns något hinder mellan dig och motivet.

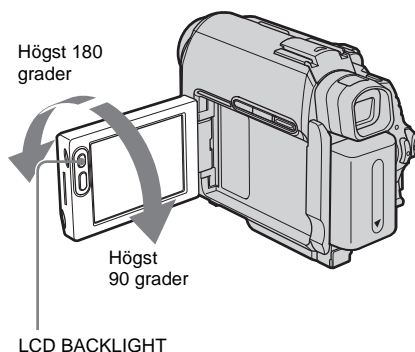

Fäll upp LCD-panelen i 90 grader mot videokameran och vinkla den sedan till önskat läge.

Justera ljusstyrkan för LCD-skärmen



1 Peka på [P-MENU].

2 Peka på [LCD BRIGHT].

Om alternativet inte visas på skärmen pekar du på [⊗]/[⊗]. Hittar du det inte pekar du på [MENU], meny [STANDARD SET] och pekar sedan på [LCD/VF SET] (sid. 82).

3 Justera alternativet med / , peka sedan på .

Tips!

- Om du vrider LCD-panelen 180 grader mot linsen kan du stänga LCD-panelen med LCD-skärmen riktad utåt.
- Om du driver videokameran med batteri kan du justera ljusstyrkan genom att välja [LCD BL LEVEL] från [LCD/VF SET] i meny  (STANDARD SET) (sid. 82).
- När du använder videokameran i en ljus omgivning stänger du av LCD-skärmens bakgrundsbelysning genom att trycka LCD BACKLIGHT ( visas på skärmen). Med den här inställningen sparar du på batterierna.
- Den inspelade bilden påverkas inte av hur du ställer in bakgrundsbelysningen för LCD-skärmen.
- Du kan stänga av ljudsignalen som bekräftar en utförd funktion genom att ställa [BEEP] i meny  (STANDARD SET) på [OFF] (sid. 85).

Ställa in sökaren

När du stänger LCD-skärmen kan du titta på bilden i sökaren. Du kan t.ex. använda sökaren om batteriet håller på att ta slut eller om det är svårt att se vad som händer på skärmen.

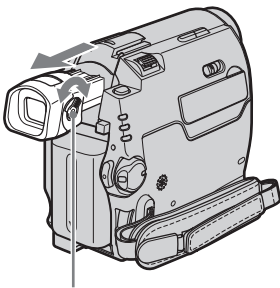

Sökarens lins och justeringsspak

1 Förläng sökaren.

2 Använd inställningsspaken och ställ in bilden i sökaren så att den blir skarp.

Sökaren under användning

Vid inspelning på band eller ett "Memory Stick Duo" kan du ställa in exponering (sid. 34) och toning (sid. 39) samtidigt som du granskar bilden i sökaren. Vrid LCD-panelen 180 grader och stäng den med skärmen riktad utåt.

1 Ställ lägesväljaren på CAMERA-TAPE eller CAMERA-MEMORY (sid. 17).

2 Förläng sökaren och stäng LCD-panelen med skärmen riktad utåt.

 visas på skärmen.

3 Peka på .

[Set LCD off?] visas på skärmen.



4 Peka på [YES].

LCD-skärmen stängs av.

5 Peka på LCD-skärmen samtidigt som du granskar bilden i sökaren.

[EXPOSURE] osv. visas.

6 Peka på knappen för det du vill ställa in.

- [EXPOSURE]: Justera med  /  och peka sedan på .

- [FADER]: Välj önskad effekt genom att peka på den flera gånger (endast i CAMERA-TAPE-läge).

- : LCD-skärmen tänds.

Vill du inte att knapparna ska visas på LCD-skärmen pekar du på .

Tips!

- För att justera styrkan på sökarens bakgrundsbelysning väljer du meny  (STANDARD SET), [LCD/VF SET] och väljer sedan [VF B.LIGHT] (när du använder batteriet, sid. 83).

Steg 5: Ställ in datum och tid

Innan du använder videokameran för första gången bör du ställa in datum och tid. Så länge du inte har ställt in datum och tid visas skärmen [CLOCK SET] varje gång du slår på videokameran.

⚡ Obs!

- Om du inte använder videokameran under ungefär 3 månader laddas det inbyggda knappcells batteriet ur och tidinställningarna raderas ur minnet. I så fall laddar du upp det inbyggda knappcells batteriet (sid. 133) och ställer in datum och tid igen.

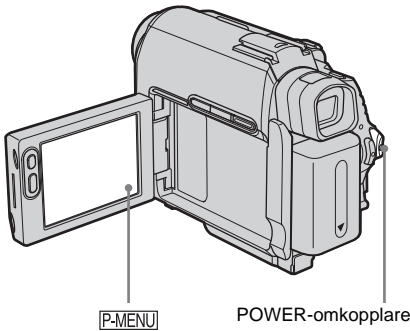

1 Slå på strömmen till videokameran (sid. 17).

2 Öppna LCD-panelen.

När du ställer in tiden för första gången fortsätter du med steg 7.

3 Peka på [P-MENU].

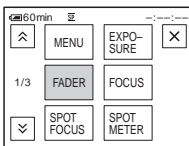

4 Peka på [MENU].

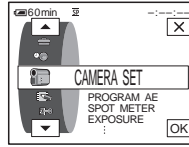

5 Välj (TIME/LANGU.) med \uparrow/\downarrow , peka sedan på [OK].

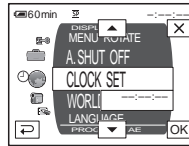

6 Välj [CLOCK SET] med \uparrow/\downarrow , peka sedan på [OK].

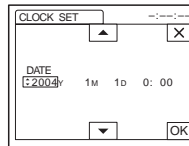

7 Ställ in [Y] (år) med \uparrow/\downarrow , peka sedan på [OK].

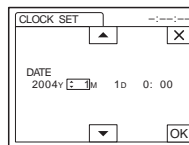

Du kan ställa in vilket år som helst, fram till år 2079.

8 Ställ in [M] (månad), [D] (dag), timme och minuter på samma sätt som i steg 7 och peka sedan på [OK].

Steg 6: Sätt i inspelningsmediet

Sätta in en kassett

Du kan bara använda kassetter av formatet mini-DV Mini DV. Mer information om de här kassetterna (t.ex. hur du skyddar dem mot ofrivillig inspelning), se sid. 124.

⚡ Obs!

- Använd aldrig våld när du sätter in en kassett i facket. Det kan göra att videokameran inte fungerar som den ska.

1 Skjut OPEN/▲EJECT ▼-spaken i pilens riktning och öppna sedan locket.

OPEN/▲EJECT ▼-spak Lock

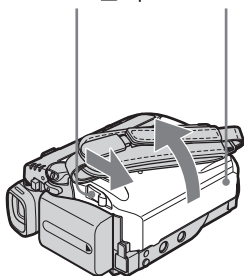

Kassettfacket skjuts ut och öppnas automatiskt.

2 Sätt in en kassett med bandfönstret riktat uppåt.

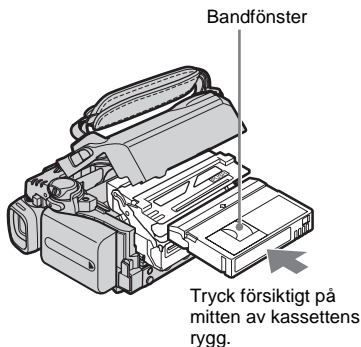

3 Tryck på [PUSH]. Kassettfacket skjuts automatiskt tillbaka.

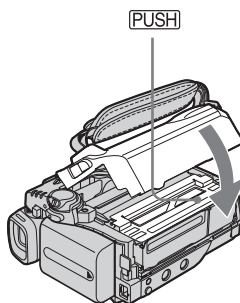

4 Stäng luckan.

Mata ut kassetten

- 1 Skjut OPEN/▲EJECT ▼-spaken i pilens riktning och öppna sedan locket.
Kassettfacket matas automatiskt ut.
- 2 Ta ur kassetten och tryck sedan på [PUSH].
Kassettfacket skjuts automatiskt tillbaka.
- 3 Stäng luckan.

Sätta i ett "Memory Stick Duo"

Mer information om "Memory Stick Duo" (t.ex. hur du gör för att skydda det mot ofrivillig inspelning), se sid. 126.

⚠ Obs!

- Den här videokameran kan bara använda "Memory Stick Duo", som är ungefär hälften så stort som ett vanligt "Memory Stick" (sid. 126). Försök inte att använda andra typer av "Memory Stick" i "Memory Stick Duo"-facket.

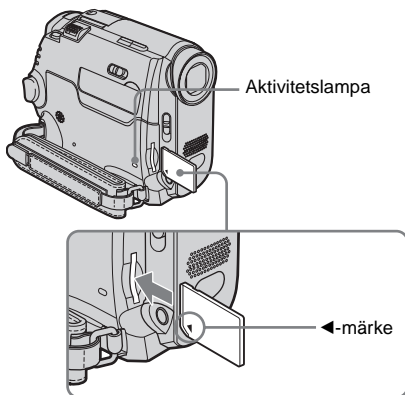

Vänd "Memory Stick Duo" så att märket
◀ hamnar i det undre vänstra hörnet och
skjut in kortet tills det klickar på plats.

Mata ut ett "Memory Stick Duo"

Tryck lätt på "Memory Stick Duo" en gång.

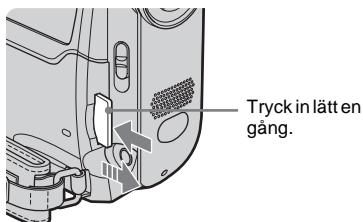

⚠ Obs!

- Om du tvingar in ett felvänt "Memory Stick Duo" i "Memory Stick Duo"-facket finns det risk att "Memory Stick Duo"-facket skadas.
- Sätt inte i något annat än "Memory Stick Duo" i "Memory Stick Duo"-facket. Om du gör det riskerar du att skada videokameran.
- När aktivitetslampan lyser eller blinkar skriver eller läser videokameran information till/från "Memory Stick Duo". Då måste du vara extra försiktig så att du inte skakar eller stöter till videokameran; du får inte heller slå av strömmen, mata ut "Memory Stick Duo" eller ta bort batteriet. Du riskerar i så fall att bildinformationen skadas.

Steg 7: Ange språk för skärmen

Du kan välja vilket språk som ska användas på LCD-skärmen.

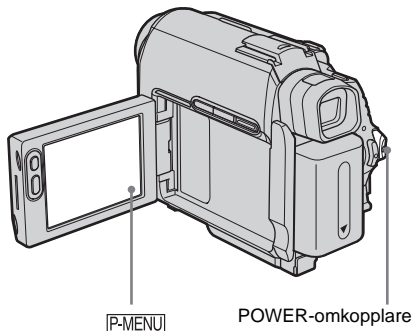

5 Välj önskat språk med /, peka sedan på .

Tips!

- Om ditt modersmål inte finns med bland de olika alternativen kan du som alternativ använda [ENG [SIMP]] (förenklad engelska).

1 Slå på strömmen till videokameran.

2 Öppna LCD-panelen.

3 Peka på .

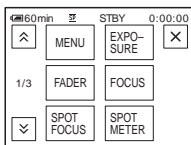

4 Peka på [LANGUAGE].

Om alternativet inte visas på skärmen pekar du på /. Om du inte hittar det pekar du på [MENU] och väljer det från menyn (TIME/LANGU.) (sid. 87).

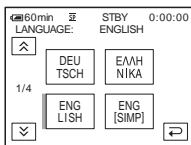

Spela in filmer

Du kan spela in filmer på band eller ett "Memory Stick Duo".

Innan du börjar spela in bör du ha utfört steg 1 till 7 under "Komma igång" (sid. 13 till sid. 23).

När du spelar in på band spelas filmen in med ljudet i stereo. När du spelar in på ett "Memory Stick Duo" spelas filmen in med ljudet i mono.

Kamerans inspelningslampan POWER-omkopplare
LENS COVER-omkopplare

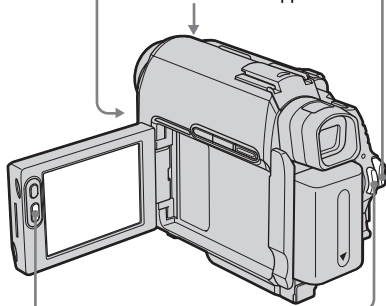

REC START/STOP

Tips!

- Easy Handycam är en mycket enkel inspelningsmetod; med den kan även nybörjare börja spela in direkt. För mer information, se sid. 32.

1 Ställ LENS COVER-omkopplaren på OPEN.

2 Öppna LCD-panelen.

3 Välj inspelningsläge.

Inspelning på band

Skjut POWER-omkopplaren tills CAMERA-TAPE-lampan tänds och videokameran ställs i standbyläget.

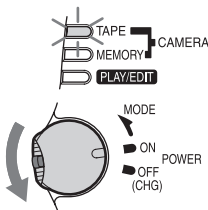

Tryck på den gröna knappen och skjut POWER-omkopplaren.

Inspelning på ett "Memory Stick Duo" – MPEG MOVIE EX

Skjut POWER-omkopplaren flera gånger tills CAMERA-MEMORY-lampan tänds och den mapp som för tillfället är vald som inspelningsmapp visas på skärmen.

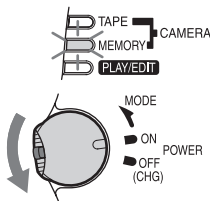

Tryck på den gröna knappen och skjut POWER-omkopplaren.

4 Tryck på REC START/STOP.

Inspelelsen startar. [REC] visas på LCD-skärmen och videokamerans inspelningslampan tänds.

Avbryt inspelelsen genom att trycka på REC START/STOP en gång till.

Titta på den senast inspelade MPEG-filmen – Granskning

Peka på . Uppspelingen startar automatiskt.

Återgå till standbyläget genom att peka på igen.

Om du vill radera filmen pekar du på när uppspelelsen är klar, peka sedan på [YES].

Om du ångrar dig och vill avbryta raderingen pekar du på [NO].

Slå av strömmen

- 1 Skjut upp **POWER**-omkopplaren till **OFF (CHG)**.
- 2 Ställ **LENS COVER**-omkopplaren på **CLOSE**.

Indikatorer som visas under inspelning på band

Indikatorerna spelas inte in på bandet.
Datum/tid och kamerainställningarna (sid. 54) visas inte under inspelningen.

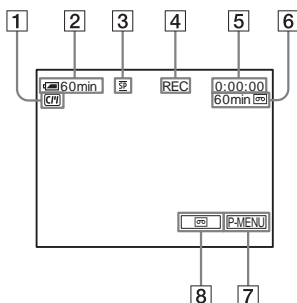

- 1 Indikatorer för kassetter med **Cassette Memory**
- 2 Återstående batteritid
Beroende på i vilken miljö du använder videokameran kan det hända att den tid som visas inte stämmer exakt. När du öppnat eller stängt LCD-panelen tar det ungefär 1 minut innan korrekt återstående batteritid visas.
- 3 Inspelningsläge (**SP** eller **LP**)
- 4 Inspelningsstatus (**[STBY]** (standbyläge) eller **[REC]** (inspelning))
- 5 Tidkod eller bandräkneverk (timmar: minuter: sekunder)
- 6 Bandets inspelningskapacitet (sid. 84)
- 7 Personlig menyknapp (sid. 59)
- 8 **END SEARCH/EDIT SEARCH/Knapp för granskning av inspelning** (sid. 44)

Indikatorer som visas under inspelning på ett "Memory Stick Duo"

Indikatorerna spelas inte in på "Memory Stick Duo".

Datum/tid (sid. 54) visas inte under inspelningen.

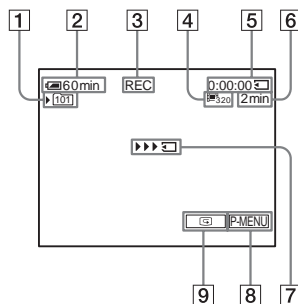

- 1 Inspelningsmapp
- 2 Återstående batteritid
Beroende på i vilken miljö du använder videokameran kan det hända att den tid som visas inte stämmer exakt. När du öppnat eller stängt LCD-panelen tar det ungefär 1 minut innan korrekt återstående batteritid visas.
- 3 Inspelningsstatus (**[STBY]** (standbyläge) eller **[REC]** (inspelning))
- 4 Filmstorlek
- 5 Inspelad tid (timmar: minuter: sekunder)
- 6 Inspelningskapacitet för "Memory Stick Duo"
- 7 "Memory Stick Duo"-startindikator för inspelning (visas under ungefär 5 sekunder)
- 8 Personlig menyknapp (sid. 59)
- 9 Knapp för granskning av inspelning (sid. 24)

⚠ Obs!

- Innan du byter batteri skjuter du upp **POWER**-omkopplaren till **OFF (CHG)**.
- Videokameran är ursprungligen inställd för att slås av automatiskt när du inte använt den på ungefär 5 minuter för att batteriet inte ska förlora energi i onödan (**[A.SHUT OFF]**, sid. 86). Du startar en inspelning genom att skjuta **POWER**-omkopplaren nedåt för att välja **CAMERA-TAPE** eller **CAMERA-MEMORY** och trycker sedan på **REC START/STOP**.

→ forts.



- När du spelar in filmer på ett "Memory Stick Duo" är bara de menyalternativ som har genvägar på den personliga menyn tillgängliga. Vill du använda andra menyalternativ måste du först lägga in dem i den personliga menyn.
- När du spelar in på ett "Memory Stick Duo" med extern blix (tillval) ansluten till tillbehörsskon, slår du av strömmen till den externa blixten så att inte ljudet från blixstens uppladdning spelas in.

Tips!



- Om du vet med dig att det kommer att dröja ett tag innan du använder videokameran igen bör du ta ur kassetten och lägga undan den.
- Du kan även spela in film genom att använda REC START/STOP på LCD-panelen. Det här kan vara användbart när du spelar in från en låg vinkel eller spelar in dig själv i spegelläget.
- När du trycker på REC START/STOP på LCD-skärmens ram bör du stöda LCD-panelen med handen.
- Inspelning med LCD-skärmen rekommenderas när du använder ett högkapacitetsbatteri (NP-FP70/FP90).
- Tänk på följande när du spelar in på band om du vill ha jämna övergångar mellan det senaste inspelade avsnittet och nästa inspelning.
 - Ta inte ur kassetten. (Då spelas bilderna in utan skarvar även om du slår av strömmen.)
 - Blanda inte inspelningar i SP-läget med inspelningar i LP-läget på ett och samma band.
 - Undvik att avbryta en inspelning och sedan spela in filmen i LP-läget.
- Se "För längre inspelningstid på "Memory Stick Duo"" (sid. 26) för ungefärlig inspelningstid för ett "Memory Stick Duo" med olika kapacitet.
- Inspelningstid, datum och information om kamerainställningarna (endast för band) spelas automatiskt in på inspelningsmediet utan att visas på skärmen. Du kan visa den här informationen under uppspelning genom att välja [DATA CODE] bland menyinställningarna (sid. 54).

Inspelning under längre tid

För längre inspelningstid på band

I menyn  (STANDARD SET) väljer du [ REC MODE] och sedan [LP] (sid. 81). I LP-läget kan du spela in 1,5 gånger längre än i SP-läget. Ett band som du spelat in i LP-läget bör du bara spela upp på den här videokameran.



För längre inspelningstid på "Memory Stick Duo"

I menyn  (MEMORY SET) väljer du [MOVIE SET], [ IMAGE SIZE] och sedan [160 × 112] (sid. 68).

Hur lång tid du kan spela in på ett "Memory Stick Duo" varierar beroende på bildstorlek och inspelningsförhållanden.

Följande lista visar på ett ungefär hur långa filmer du kan spela in på ett "Memory Stick Duo" som formaterats med videokameran.

Bildstorlek och tid (timme: minut: sekund)

| | 320 × 240 | 160 × 112 |
|----------------------|---|---|
| |  |  |
| 8 MB (medföljer) | 00:01:20 | 00:05:20 |
| 16 MB | 00:02:40 | 00:10:40 |
| 32 MB | 00:05:20 | 00:21:20 |
| 64 MB | 00:10:40 | 00:42:40 |
| 128 MB | 00:21:20 | 01:25:20 |
| 256 MB (MSX-M256) | 00:42:40 | 02:50:40 |
| 512 MB (MSX-M512) | 01:25:20 | 05:41:20 |

Använda zoomfunktionen

Om du har valt CAMERA-TAPE-läget kan du välja en zooming som ger en förstoring som är större än 10 gånger; från den nivån aktiverar du den digitala zoomningen ([DIGITAL ZOOM], sid. 65).

Sparsamt använd är zoomning en mycket kraftfull effekt.

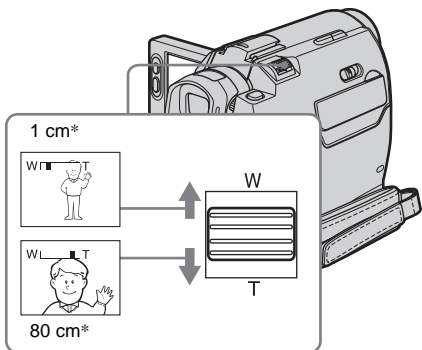

* Det minsta avstånd som krävs mellan videokamera och motiv för att bilden ska bli skarp i motsvarande läge hos zoomspaken.

Om du vill zooma långsamt rör du zoomspaken bara en liten bit. Om du vill zooma snabbare rör du spaken mer.

Inspelning med ett vidare synfält

För zoomspaken mot W.
Motivet verkar mer avlägset (vidvinkelläge).

Inspelning så att motivet verkar närmare

För zoomspaken mot T.
Motivet verkar närmare (teleläge).

Inspelning i spegelläge

Du kan vrida LCD-panelen mot motivet så att den du filmar kan se sig själv under inspelningen. Du kan också använda den här funktionen när du filmar dig själv eller när du filmar små barn för att rikta deras uppmärksamhet mot kameran.

Förläng sökaren.

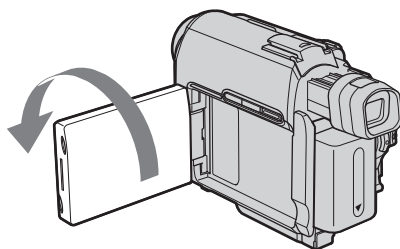

Öppna LCD-panelen 90 grader mot videokameran och vrid den sedan 180 grader mot motivet.

På LCD-skärmen visas motivet spegelvänt, men den inspelade bilden blir normal.

Använda självtlösaren

Med självtlösaren kan du starta inspelningen med en tidsfördröjning på ungefär 10 sekunder.

REC START/STOP

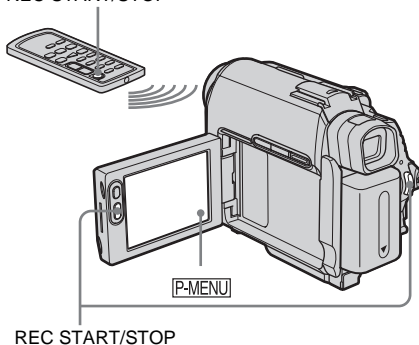

REC START/STOP

1 Peka på **P-MENU**.

2 Peka på [SELF-TIMER].

Om alternativet inte visas på skärmen pekar du på / . Om du inte kan hitta det pekar du på [MENU] och väljer det från menyn (CAMERA SET).

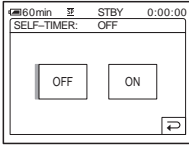

3 Peka på [ON] och sedan på [OK].

visas.

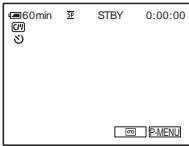

4 Tryck på REC START/STOP.

En ljudsignal hörs under nedräkningen, som pågår under 10 sekunder (indikeringen av nedräkningen börjar från 8). Inspelningen börjar.

Du avbryter inspelningen genom att trycka på REC START/STOP.

Avbryta nedräkningen

Peka på [RESET] eller tryck på REC START/STOP.

Avbryta självtlösaren

Följ steg 1 och 2, välj sedan [OFF] i steg 3.

Spela in stillbilder

- Minnesfotografering

Du kan spela in stillbilder på ett "Memory Stick Duo". Innan du börjar spela in bör du ha utfört steg 1 till 7 under "Komma igång" (sid. 13 till sid. 23).

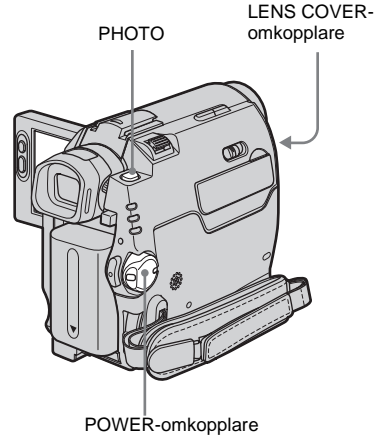

Tips!

- Easy Handycam är en mycket enkel inspelningsmetod; med den kan även nybörjare börja spela in direkt. För mer information, se sid. 32.

1 Ställ LENS COVER-omkopplaren på OPEN.

2 Öppna LCD-panelen.

3 Skjut POWER-omkopplaren flera gånger tills CAMERA-MEMORY-lampan tänds.

Den valda inspelningsmappen visas.

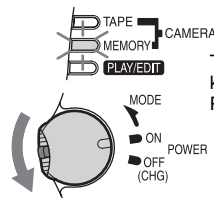

Tryck på den gröna knappen och skjut POWER-omkopplaren.

4 Tryck in PHOTO och håll den lätt intryckt.

En svag ljudsignal hörs när inställningarna för fokus och ljusstyrka är klara. Inspelningen har ännu inte börjat.

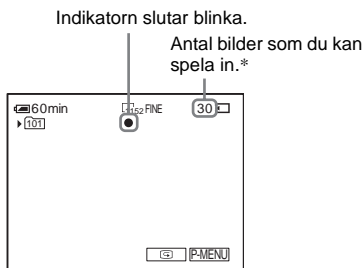

* Hur många bilder du kan spela in varierar beroende på inspelningsförhållandena och vilken bildkvalitet du har valt.

5 Tryck ned PHOTO helt.

Ett ljud från slutaren hörs. När staplarna i indikatorn slocknat betyder det att bilden har spelats in på ”Memory Stick Duo”.

Titta på den senast inspelade stillbilden – Granskning

Peka på .

Återgå till standbyläget genom att peka på .

Vill du radera bilden pekar du på , sedan på [YES].

Om du ångrar dig och vill avbryta raderingen pekar du på [NO].

Slå av strömmen

1 Skjut upp POWER-omkopplaren till OFF (CHG).

2 Ställ LENS COVER-omkopplaren på CLOSE.

Spela in stillbilder kontinuerligt – Seriefotografering

För DCR-HC40E:

Välj menyn (MEMORY SET), [STILL SET] och sedan (BURST) (sid. 67).

Du kan spela in 3 till 13 bilder i följd efter varandra, med ett tidsintervall på ungefär 0,5 sekunder.

Indikatorer som visas under inspelning

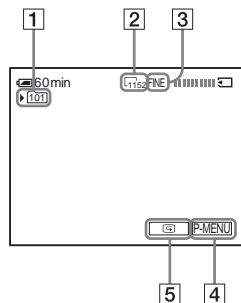

1 **Inspelningsmapp**

2 **Bildstorlek**

För DCR-HC40E:

(1152 × 864) eller (640 × 480)

3 **Kvalitet**

FINE ([FINE]) eller STD ([STANDARD])

4 **Personlig menyknapp (sid. 59)**



5 **Knapp för granskning av inspelning (sid. 29)**

☞ Tips!

- När du trycker på PHOTO på fjärrkontrollen spelas den bild som visas på skärmen in.
- Inspelningstid, datum och information om kamerainställningarna spelas automatiskt in på inspelningsmediet utan att visas på skärmen. Du kan visa den här informationen under uppspelning genom att välja [DATA CODE] på skärmen (sid. 54).
- Inspelningsvinkeln är större än den i CAMERA-TAPE-läget.

Välja bildkvalitet eller storlek

För DCR-HC40E:

Välj menyn  (MEMORY SET), [STILL SET] och sedan  [QUALITY] eller  [IMAGE SIZE] (sid. 68).

För DCR-HC30E:

Välj menyn  (MEMORY SET), [STILL SET] och sedan  [QUALITY] (sid. 68).

Bildstorleken är ställd på [640 × 480].

Antalet bilder du kan spela in på ett ”Memory Stick Duo” varierar beroende på bildkvalitet/bildstorlek och inspelningsförhållanden.

Följande lista visar på ett ungefär hur många stillbilder du kan spela in på ett ”Memory Stick Duo” som formaterats med videokameran.

När bildkvaliteten är ställd på [FINE] (antal stillbilder)

Bildstorleken 1 152 × 864 för DCR-HC40E motsvarar 500 kB, bildstorleken 640 × 480 motsvarar 150 kB.

| | 1152 × 864* | 640 × 480 |
|-------------------|-------------|-----------|
| 8 MB (medföljer) | 15 | 50 |
| 16 MB | 30 | 96 |
| 32 MB | 61 | 190 |
| 64 MB | 120 | 390 |
| 128 MB | 245 | 780 |
| 256 MB (MSX-M256) | 445 | 1400 |
| 512 MB (MSX-M512) | 900 | 2850 |

* Bildstorleken 1 152 × 864 finns bara på modell DCR-HC40E.

När bildkvaliteten är ställd på [STANDARD] (antal stillbilder)

Bildstorleken 1 152 × 864 för DCR-HC40E motsvarar 200 kB, bildstorleken 640 × 480 motsvarar 60 kB.

| | 1152 × 864* | 640 × 480 |
|-------------------|-------------|-----------|
| 8 MB (medföljer) | 37 | 120 |
| 16 MB | 74 | 240 |
| 32 MB | 150 | 485 |
| 64 MB | 300 | 980 |
| 128 MB | 600 | 1970 |
| 256 MB (MSX-M256) | 1000 | 3550 |
| 512 MB (MSX-M512) | 2050 | 7200 |

* Bildstorleken 1 152 × 864 finns bara på modell DCR-HC40E.

Använda självutlösaren

Med självutlösaren kan du ta stillbilder med en tidsfördröjning på ungefär 10 sekunder.

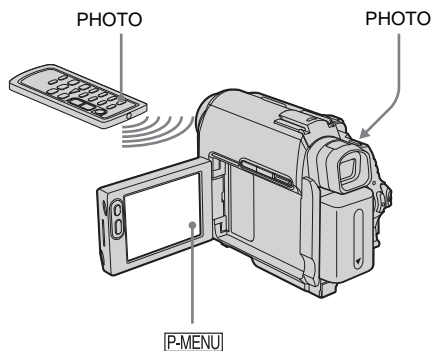

1 Peka på .

2 Peka på [SELF-TIMER].

Om alternativet inte visas på skärmen pekar du på /. Hittar du det inte pekar du på [MENU] och väljer det från menyn (CAMERA SET).

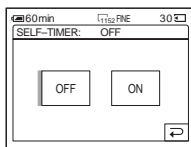

3 Peka på [ON] och sedan på .

visas.

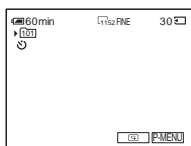

4 Tryck på PHOTO.

En ljudsignal hörs under nedräkningen, som pågår under 10 sekunder (indikeringen av nedräkningen börjar från 8).

Stillbilden är inspelad. När staplarna i indikatorn sloknat betyder det att bilden har spelats in på "Memory Stick Duo".

Avbryta nedräkningen

Peka på [RESET].

Avbryta självutlösaren

Följ steg 1 och 2, välj sedan [OFF] i steg 3.

Inspe­ling av stillbilder på "Memory Stick Duo" när du spelar in film på band

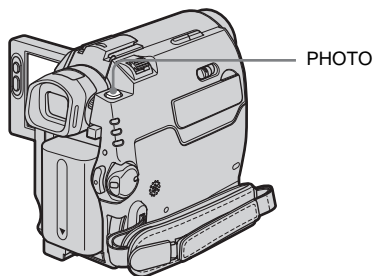

Tryck in PHOTO helt under tiden som du spelar in på band.

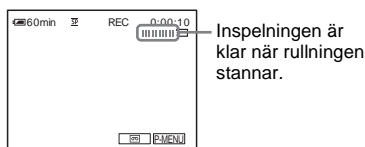

Inspe­ling av stillbilder i standbyläge

Tryck in PHOTO och håll den lätt intryckt. Kontrollera bilden och tryck sedan in knappen helt.

Tips!

- För DCR-HC40E:
Bildstorleken är ställd på [640 × 480].
Om du vill spela in stillbilder med en annan storlek använder du funktionen för minnesfotografering (sid. 28).

Obs!

- Du kan inte spela in stillbilder på "Memory Stick Duo" när du använder någon av följande funktioner:
 - [16:9 WIDE]-läget
 - Överlappning i minnet
 - Funktionen MEMORY MIX
- Titlarna spelats inte in på "Memory Stick Duo".

Förenklad inspelning

– Easy Handycam

När du använder Easy Handycam ställs de flesta av kamerans inställningar in på sina automatiska lägen och bara de grundläggande funktionerna blir tillgängliga samtidigt som teckenstorleken på skärmen ökar så att texten blir lättare att läsa. Även för rena nybörjare kan inspelning göras enkel. Innan du börjar spela in bör du ha utfört steg 1 till 7 under ”Komma igång” (sid. 13 till sid. 23).

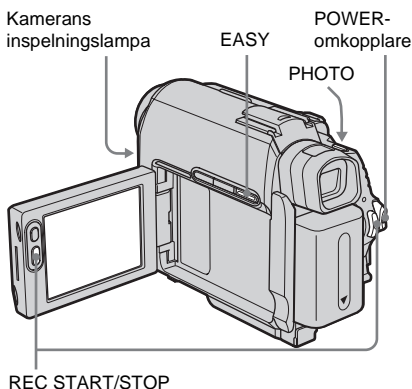

Spela in film

När du använder Easy Handycam kan du bara spela in filmer på band. För inspelning av filmer på ett ”Memory Stick Duo”, se sid. 24 (MPEG MOVIE EX).

1 Ställ LENS COVER-omkopplaren på OPEN.

2 Öppna LCD-panelen.

3 Skjut POWER-omkopplaren flera gånger tills CAMERA-TAPE-lampan tänds.

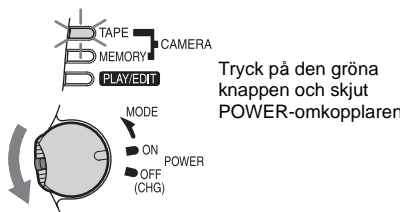

4 Tryck på EASY.

EASY tänds och lysar blått.



5 Tryck på REC START/STOP.

Inspelningen startar. [REC] visas på LCD-skärmen och videokamerans inspelningslampan tänds. Avbryt inspelningen genom att trycka på REC START/STOP en gång till.

Slå av strömmen

1 Skjut upp POWER-omkopplaren till OFF (CHG).

2 Ställ LENS COVER-omkopplaren på CLOSE.

Avbryt Easy Handycam

Tryck på EASY en gång till.

Obs!

- Du kan inte slå på eller stänga av Easy Handycam under pågående:
 - Inspelning
 - USB Streaming
- När du använder Easy Handycam kan du inte använda följande knappar:
 - LCD BACKLIGHT (sid. 18)
 - BACK LIGHT (sid. 34)
- När du använder Easy Handycam ställs inställningarna för de funktioner som inte visas på skärmen om till sina ursprungliga inställningar. Du får tillbaka dina tidigare inställningar när du avbryter Easy Handycam.

Spela in stillbilder

1 Ställ LENS COVER-omkopplaren på OPEN.

2 Öppna LCD-panelen.

3 Skjut POWER-omkopplaren flera gånger tills CAMERA-MEMORY-lampan tänds.

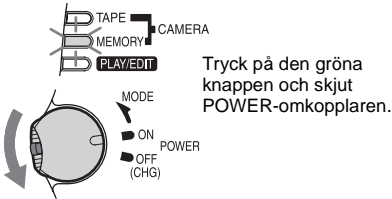

4 Tryck på EASY.
EASY tänds och lyser blått.

5 Tryck in PHOTO och håll den lätt intryckt.
En svag ljudsignal hörs när inställningarna för fokus och ljusstyrka är klara. Inspelningen har ännu inte börjat.

6 Tryck ned PHOTO helt.
Ett ljud från slutaren hörs. När staplarna i indikatorn  slocknat betyder det att bilden har spelats in på "Memory Stick Duo".

Slå av strömmen

- Skjut upp POWER-omkopplaren till OFF (CHG).
- Ställ LENS COVER-omkopplaren på CLOSE.

Avbryta Easy Handycam
Tryck på EASY en gång till.

Obs!

- Du kan inte slå på eller stänga av Easy Handycam under pågående inspelning.
- När du använder Easy Handycam kan du inte använda följande knappar.
 - LCD BACKLIGHT (sid. 18)
 - BACK LIGHT (sid. 34)
- När du använder Easy Handycam ställs inställningarna för de funktioner som inte visas på skärmen om till sina ursprungliga inställningar. Du får tillbaka dina tidigare inställningar när du avbryter Easy Handycam.

Använda Easy Handycam fullt ut

1 Peka på [MENU].

De tillgängliga menyalternativen visas på skärmen.



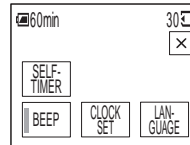

Exempel: I CAMERA-MEMORY-läget





2 Peka på önskat alternativ.

3 Välj önskad inställning.

För [CLOCK SET]

- Ställ in [Y] (år) med /, peka sedan på .
- Ställ in [M] (månad), [D] (dag), timme och minut på samma sätt som du ställde in [Y] (år) och peka sedan på .

För [LANGUAGE]

Välj önskat språk med /, peka sedan på .

För [BEEP]

Se sid. 85.

→ forts.

För [SELF-TIMER] (endast i läget CAMERA-MEMORY)

Peka på [ON] och sedan på [OK].

Tryck ned PHOTO helt.

En ljudsignal hörs under 10 sekunder och visar att nedräkning pågår. När staplarna i indikatorn  slocknat betyder det att bilden har spelats in på ”Memory Stick Duo”.

Justera exponeringen

Grundinställningen är en exponering som ställs in automatiskt.

Exponeringsinställning för motiv i motljus

När solen eller en annan ljuskälla befinner sig bakom motivet kan du ställa in exponeringen så att motivet inte bara blir en skugga.

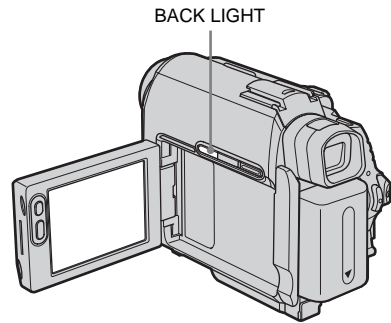

Tryck på BACK LIGHT under inspelning eller i standbyläge.

 visas.

Du avbryter motljusfunktionen genom att trycka på BACK LIGHT igen.

Obs!



- Motljusfunktionen avbryts när du ställer [EXPOSURE] på [MANUAL] (sid. 35) eller väljer [SPOT METER] (sid. 35).

Låsa exponeringen på det valda motivet – Flexibel punktmätning

Du kan ställa in och låsa exponeringen på motivet så att det spelas in tillräckligt ljus även om det är stor kontrast mellan motivet och bakgrunden (t.ex. strålkastarbelysta motiv på en scen).

1 Peka på **[P-MENU]** under inspelning eller i standbyläge.

2 Peka på **[SPOT METER]**.

Om alternativet inte visas på skärmen pekar du på /. Om du inte kan hitta det pekar du på **[MENU]** och väljer det från menyn  (CAMERA SET).

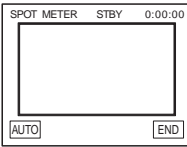

3 På skärmen pekar du på den punkt som du vill justera och låsa exponeringen för.

[SPOT METER] blinkar medan kameran ställer in exponeringen för den valda punkten.

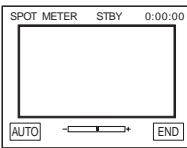

4 Peka på **[END]**.

Återgå till automatisk exponering

Följ steg 1 och 2, välj sedan **[AUTO]** i steg 3. Du kan också ställa **[EXPOSURE]** på **[AUTO]** (sid. 35).

Obs!

- Du kan inte använda flexibel punktmätning samtidigt som du använder:
 - Funktionen NightShot plus
 - Funktionen Super NightShot plus
 - Funktionen Color Slow Shutter
- Om du väljer **[PROGRAM AE]** ställs **[SPOT METER]** automatiskt på **[AUTO]**.

Tips!



- Om du väljer **[SPOT METER]** ställs **[EXPOSURE]** automatiskt på **[MANUAL]**.

Manuell exponeringsinställning

Du kan låsa en bilds ljusstyrka vid den bästa exponeringen. Om du t.ex. spelar in inomhus en dag då det är vackert väder kan du undvika motljusskuggor på personer som står nära fönstren genom att manuellt låsa exponeringen på rummets väggsida.

1 Peka på **[P-MENU]** under inspelning eller i standbyläge.

2 Peka på **[EXPOSURE]**.

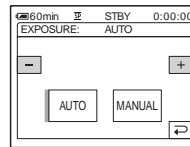

Om alternativet inte visas på skärmen pekar du på /. Om du inte kan hitta det pekar du på **[MENU]** och väljer det från menyn  (CAMERA SET).

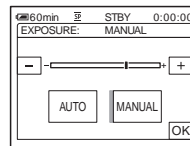

3 Peka på **[MANUAL]**.



→ forts.

-
- 4 Ställ in exponeringen genom att peka på  (mörkare)/  (ljusare), peka sedan på .

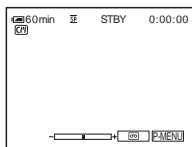

Återgå till automatisk exponering

Följ steg 1 och 2, välj sedan [AUTO] i steg 3.

❗ Obs!

- Du kan inte använda manuell exponering samtidigt som du använder:
 - Funktionen NightShot plus
 - Funktionen Super NightShot plus
 - Funktionen Color Slow Shutter

Inspelning i mörker

– NightShot plus m.m.

Du kan spela in motiv i mörker (t.ex. ansiktet på ett sovande barn) med funktionen NightShot plus, Super NightShot plus eller Color Slow Shutter.

Med funktionen NightShot plus eller Super NightShot plus kan du spela in bilderna så att de blir ljusare.

Med funktionen Color Slow Shutter kan du spela in bilderna med naturtrognare färgåtergivning.

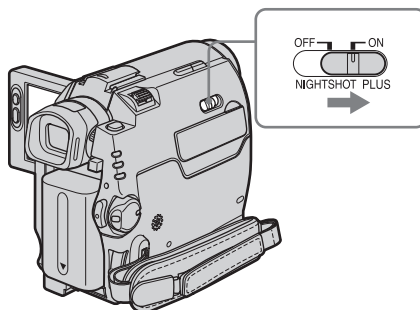

Ställ NIGHTSHOT PLUS-omkopplaren på ON.

 och ["NIGHTSHOT PLUS"] visas.

Du avbryter NightShot plus genom att ställa NIGHTSHOT PLUS-omkopplaren på OFF.

Bandinspelning av bilder med högre känslighet – Super NightShot plus

Med funktionen Super NightShot plus kan du använda funktionen NightShot plus mer effektivt.

Bilden spelas in med upp till 16 gånger den känslighet som inspelning med NightShot plus ger.



- 1 Välj läget CAMERA-TAPE genom att skjuta POWER-omkopplaren.

2 Ställ NIGHTSHOT PLUS-omkopplaren på ON.

 och [“NIGHTSHOT PLUS”] visas.

3 Peka på .

4 Peka på [SUPER NSPLUS].

Om alternativet inte visas på skärmen pekar du på /. Om du inte kan hitta det pekar du på [MENU] och väljer det från menyn  (CAMERA SET).

5 Peka på [ON] och sedan på .

 och [“SUPER NIGHTSHOT PLUS”] visas.

Du avbryter Super NightShot plus genom att följa steg 3 och 4 och välja [OFF] i steg 5. Du kan också ställa NIGHTSHOT PLUS-omkopplaren på OFF.

Inspelning av klarare färgbilder på band



– Color Slow Shutter

1 Välj läget CAMERA-TAPE genom att skjuta POWER-omkopplaren.

2 Se till att NIGHTSHOT PLUS-omkopplaren står på OFF.

3 Peka på .

4 Peka på [COLOR SLOW S].

Om alternativet inte visas på skärmen pekar du på /. Om du inte kan hitta det pekar du på [MENU] och väljer det från menyn  (CAMERA SET).

5 Peka på [ON] och sedan på .

 och [COLOR SLOW SHUTTER] visas.

Du avbryter Color Slow Shutter genom att följa steg 3 och 4 och välja [OFF] i steg 5.

Obs!

- Använd inte NightShot plus/Super NightShot plus där det är ljus. Det kan orsaka funktionsstörningar.
- I totalt mörker är det inte säkert att Color Slow Shutter fungerar korrekt. När du spelar in där det inte finns något ljus alls kan du använda funktionerna NightShot plus eller Super NightShot plus.
- Du kan inte använda Super NightShot plus/Color Slow Shutter samtidigt som du använder:
 - Funktionen FADER
 - Digitala effekter
 - [PROGRAM AE]
- Du kan inte använda funktionen Color Slow Shutter samtidigt som du använder:
 - Manuell exponering
 - Flexibel exponeringsmätare

- När du använder funktionen Super NightShot plus eller Color Slow Shutter ändras kamerans slutarhastighet automatiskt beroende på ljusstyrkan. Det kan göra rörelserna i filmen långsammare.
- Om det är svårt att få rätt skärpa med den automatiska fokuseringen får du ställa in skärpan manuellt.
- Se upp så att du inte blockerar infrarödsändaren med fingrarna eller på något annat sätt. Ta bort eventuell konversationslins (tillval).
- Det är inte säkert att färgåtergivningen alla gånger blir den bästa; det beror på under vilka omständigheter du fotograferar.

Tips!

- Om du spelar in i totalt mörker rekommenderas du att ställa [NS LIGHT] på [ON] i menyinställningarna. Det största avståndet vid fotografering med NightShot Light är ungefär 3 m. (Ursprunglig inställning är [ON].) Om du spelar in på platser där det är mörkt (t.ex. nattliga scener eller i månlyjus) ställer du [NS LIGHT] på [OFF] i menyinställningarna. Du kan få bildens färger att bli djupare (sid. 64).

Ställa in fokus

Grundinställningen är automatisk fokusering.

Inställning av fokus för ett motiv som inte ligger i mitten av bilden – SPOT FOCUS

Du kan ställa in skärpan på en punkt som inte befinner sig i mitten av skärmen.

1 Peka på **[P-MENU]** under inspelning eller i standbyläge.

2 Peka på **[SPOT FOCUS]**.

Om alternativet inte visas på skärmen pekar du på **[↑]/[↓]**. Om du inte kan hitta det pekar du på **[MENU]** och väljer det från menyn **[CAMERA SET]**.

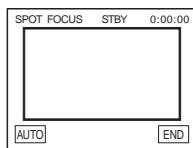

3 På skärmen pekar du på den punkt du vill ställa in fokus på.

[SPOT FOCUS] blinkar medan kameran ställer in fokus. **[F]** visas.

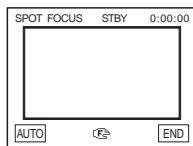

4 Peka på **[END]**.

Automatisk fokusering

Följ steg 1 och 2, peka sedan på **[AUTO]** i steg 3. Du kan också ställa **[FOCUS]** på **[AUTO]** (sid. 38).

Obs!

- Du kan inte använda funktionen **SPOT FOCUS** samtidigt som du använder **[PROGRAM AE]**.

Tips!

- Om du väljer **[SPOT FOCUS]** ställs **[FOCUS]** automatiskt på **[MANUAL]**.

Manuell inställning av fokus

Du kan ställa in fokus manuellt efter rådande inspelningsförhållanden.

Använda den här möjligheten i följande fall.

- När du spelar in motiv som befinner sig bakom ett fönster som är täckt av regndroppar.
- När du spelar in ett motiv med horisontella ränder.
- När det är liten kontrast mellan motivet och bakgrunden.
- När du vill fokusera på ett motiv i bakgrunden.



- När du använder stativ vid inspelning av orörliga motiv.

1 Peka på **[P-MENU]** under inspelning eller i standbyläge.

2 Peka på [FOCUS].

Om alternativet inte visas på skärmen pekar du på / . Hittar du det inte pekar du på [MENU] och väljer det från menyn (CAMERA SET).

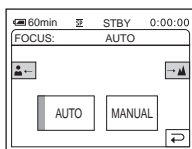

3 Peka på [MANUAL].

visas.

4 Ställ in skärpan genom att peka på eller .

: För fokusering på näraliggande motiv.

: För fokusering på motiv som ligger långt bort.

När du nått gränsen för fokuseringen ändras till . När du nått gränsen för fokuseringen ändras till .

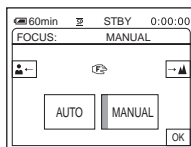

Tips för manuell fokusering

- Det är lättare att ställa in skärpan om du använder zoomfunktionen. För zoomspaken mot T (telefoto) och ställ in skärpan; för den sedan mot W (vidvinkel) för att ställa in zoomningen för inspelningen.
- Om du vill spela in en närbild av ett motiv för du zoomspaken mot W (vidvinkel) så att bilden förstoras och ställer sedan in skärpan.

5 Peka på .

Automatisk fokusering

Följ steg 1 och 2, välj sedan [AUTO] i steg 3.

Inspelning med olika effekter

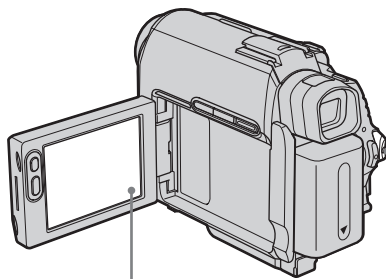

P-MENU

POWER-omkopplare

In och uttoning av ett avsnitt – FADER

Du kan använda följande effekter på det du spelar in.



[BLACK FADER]



[WHITE FADER]



[MOSAIC FADER]



[MONOTONE]

Vid intoning växlar bilden gradvis över från svartvitt till färg.

Vid uttoning växlar bilden gradvis över från färg till svartvitt.

→ forts.

[OVERLAP] (endast intoning)

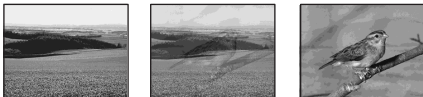

[WIPE] (endast intoning)



[DOT FADER] (endast intoning)



1 Välj läget CAMERA-TAPE genom att skjuta POWER-omkopplaren.

2 Peka på [P-MENU] i standbyläge (för intoning) eller under inspelning (för uttoning).

3 Peka på [FADER].

Om alternativet inte visas på skärmen pekar du på [↑]/[↓]. Om du inte kan hitta det pekar du på [MENU] och väljer det från menyn [PICT. APPLI.].

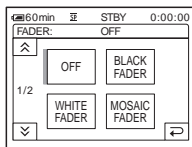

4 Peka på den önskade effekten, peka sedan på [OK].

Om du pekar på [OVERLAP], [WIPE] eller [DOT FADER] lagras den bandinspelade bilden i kameran som en stillbild. (Skärmen blir blå medan bilden lagras.)

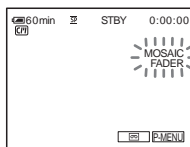

5 Tryck på REC START/STOP.

Toningsindikatorn slutar blinka och slocknar när toningen är utförd.

Avbryta proceduren

Följ steg 2 och 3, välj sedan [OFF] i steg 4.

Obs!

- Du kan inte använda funktionen FADER samtidigt som du använder:
 - Självutlösare
 - Super NightShot plus
 - Funktionen Color Slow Shutter
 - Digitala effekter
 - [FRAME REC] (bildruteinspelning)
 - [INTERVAL REC] (intervallinspelning)

Intoning från en stillbild på "Memory Stick Duo" – Minnesöverlappning

Du kan tona in från en stillbild på ett "Memory Stick Duo" på den film som du för tillfället spelar in på band.

Stillbild



Film



- 1 Kontrollera att du har satt i det "Memory Stick Duo" som innehåller den stillbild som du vill tona in från och att det sitter ett band i videokameran.
- 2 Välj läget CAMERA-TAPE genom att skjuta POWER-omkopplaren.
- 3 Peka på [P-MENU].
- 4 Peka på [MENU].

- 5** Välj (PICT. APPLI.), välj sedan [OVERLAP] genom att peka på / och sedan på .

Den inspelade bilden visas på skärmen med miniatyrbilder.

- 6** Markera vilken stillbild som du vill starta från genom att peka på (föregående) / (nästa).

- 7** Peka på [ON] och sedan på .

- 8** Peka på .

- 9** Du startar inspelningen genom att trycka på REC START/STOP.

[M. OVLAP] slutar blinka och slocknar när toningen är slutförd.

Använda specialeffekter – Digitala effekter

Du kan lägga digitala effekter till inspelningarna.

[STILL]

Du kan spela in en film samtidigt som du lägger den på en redan inspelad stillbild.



[FLASH] (ryckiga rörelser)

Du kan filma så att resultatet blir som en stillbildserie (strobe-effekt).

[LUMI. KEY] (luminance key)

Du kan byta ut ljusare områden i en stillbild som du spelat in tidigare, t.ex. en vit bakgrund bakom en person eller en titel som du skrivit på ett vitt papper, mot en rörlig bild.



[TRAIL]

Du kan filma så att en identisk bild släpar efter som ett spår.

[SLOW SHUTTR] (långsam slutare)

Du kan sänka slutarens hastighet. Vill du spela in motiv så att de syns bättre fast det är mörkt kan du välja det här läget.

[OLD MOVIE]

Du kan ge filmen karaktären av en gammal inspelning. Videokameran ändrar automatiskt skärmformatet till breddbilsformat för alla skärmstorlekar och färgen till sepiabrunt och ställer in en långsammare slutarhastighet.

- 1** Välj läget CAMERA-TAPE genom att skjuta POWER-omkopplaren.

- 2** Peka på .

- 3** Peka på [D. EFFECT].

Om alternativet inte visas på skärmen pekar du på / . Om du inte kan hitta det pekar du på [MENU] och väljer det från menyn .

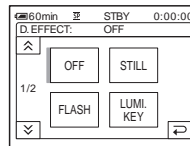

- 4** Peka på den önskade effekten och justera sedan effekten genom att peka på (minska) / (öka) och peka slutligen på .

Exempel på justeringsskärm:

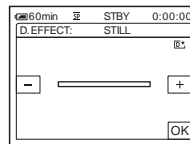

När du pekar på [STILL] eller [LUMI. KEY] sparas den bild som visas i teckenfönstret som en stillbild.

→ forts.

| Effekt | Justeringsmöjligheter |
|----------------|--|
| [STILL] | Graden av genomskinlighet för den stillbild som du tänker lägga på filmen. |
| [FLASH] | Intervallat vid uppspelning med en bildruta i taget. |
| [LUMI. KEY] | Färgschemat för det område i stillbilden som ska ersättas med filmen. |
| [TRAIL] | Uttoningstiden för den identiska bilden. |
| [SLOW SHUTTR]* | Slutarhastighet (1 = 1/25, 2 = 1/12, 3 = 1/6, 4 = 1/3). |
| [OLD MOVIE] | Du behöver inte göra några inställningar. |

* När du väljer den här effekten är automatisk fokusering svår att utföra. Justera fokus manuellt och använd gärna ett stativ för att stabilisera videokameran.

5 Peka på .

 visas.

Avbryta digitala effekter

Följ steg 2 och 3, välj sedan [OFF] i steg 4.

Obs!

- Du kan inte använda digitala effekter samtidigt som du använder:
 - Super NightShot plus
 - Funktionen Color Slow Shutter
 - Funktionen FADER
 - Överlappning i minnet
 - Funktionen MEMORY MIX
- Du kan inte använda [SLOW SHUTTR]/[OLD MOVIE] samtidigt som du använder [PROGRAM AE] (utom för [AUTO]).
- Du kan inte använda [OLD MOVIE] samtidigt som du använder:
 - [16:9 WIDE]-läget
 - Bildeffekter ([PICT. EFFECT])

Tips!

- När du spelar in på band kan du skapa en bild där färg och ljusstyrka är omvända eller en bild som ser ut som en pastellmålning. Mer information finns under Bildeffekter ([PICT. EFFECT], sid. 71).

Lägga stillbilder på bandinspelade filmer – MEMORY MIX

Du kan placera en stillbild, som du har spelat in på ett "Memory Stick Duo", ovanpå den film du spelar in på band. Du kan sedan spela in de överlagrade bilderna på ett band eller ett "Memory Stick Duo". (Däremot kan du inte göra ett stillbildspålägg på ett band där inspelningen redan är klar.)

[M←CAM LUMI.] (Luminanskey i minnet)

Du kan byta ett ljusare (vitt) område på en stillbild mot en rörlig bild. Om du vill använda den här funktionen bör du ha en i förväg inspelad stillbild av en illustration eller en handskrivnen titel på ett vitt papper på ett "Memory Stick Duo".



[CAM←M CHROMA] (Kromakey i kameran)

Du kan lägga en film på en stillbild, t.ex. en bild som du använder som bakgrund. Filma motivet mot en blå bakgrund. Bara det blå området i filmen byts ut mot stillbilden.

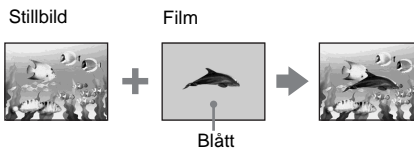

[M←CAM CHROMA] (Kromaakey i minnet)

Du kan bara byta ut ett blått område på en stillbild, t.ex. en illustration, eller en ram med blå yta inom ramen, mot en film.

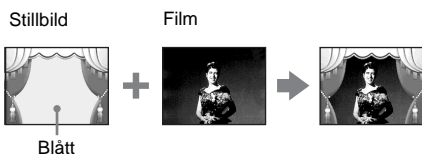

1 Se till att du har satt i ett "Memory Stick Duo" med den stillbild du vill lägga ovanpå och att det sitter ett band (bara om du tänker spela in på band) i videokameran.

2 Välj läget CAMERA-TAPE (för inspelning på band) eller läget CAMERA-MEMORY (för inspelning på ett "Memory Stick Duo") genom att skjuta POWER-omkopplaren flera gånger.

3 Peka på [P-MENU].

4 Peka på [MEMORY MIX].

Om alternativet inte visas på skärmen pekar du på / . Om du inte kan hitta det pekar du på [MENU] och väljer det från menyn (PICT. APPLI.).

Den stillbild som finns på "Memory Stick Duo" visas på skärmen med miniatyrbilder.

Skärm med miniatyrbilder

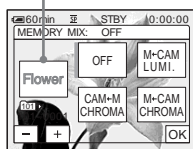

5 Markera vilken överlappande stillbild du vill använda genom att peka på

(föregående) / (nästa).

6 Peka på den önskade effekten.

Stillbilden läggs ovanpå filmen som visas på LCD-skärmen.

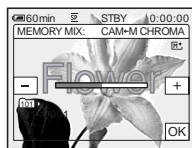

7 Justera följande genom att peka på

(minska)/ (öka).

För [M←CAM LUMI.]

Färgschemat för det ljusa området i stillbilden som ska ersättas med filmen. När du bara vill spela in den stillbild som finns på "Memory Stick Duo" till ett band pekar du på på skärmen under [M←CAM LUMI.] tills stapelindikatorn når så långt ut till höger som det går.

För [CAM←M CHROMA]

Färgschemat för det blå området i filmen.

För [M←CAM CHROMA]

Färgschemat för det blå område i stillbilden som ska ersättas med filmen.

8 Peka på två gånger.

visas.

9 Startat inspelningen.

När du spelar in på band

Tryck på REC START/STOP.

När du spelar in på ett "Memory Stick Duo"

Tryck ned PHOTO helt.

Avbryta MEMORY MIX

Följ steg 3 och 4, peka sedan på [OFF] i steg 5.

☛ Obs!

- Om stillbilden som du tänker använda för överlagringen innehåller mycket vitt, kan det hända att förhandsvisningen av den (dvs. miniatyrbilden) bli ottydlig.

→ forts.

- När du använder funktionen MEMORY MIX i spegelläge (sid. 27) visas bilden på LCD-skärmen normalt, dvs. den visas inte spegelvänd.
- På den här videokameran är det inte säkert att du kan spela upp bilder som modifierats på en dator eller spelats in med andra videokameror.

Tips!

- Den medföljande SPVD-012 USB Driver CD-ROM innehåller exempelbilder som du kan använda för MEMORY MIX. Mer information finns i den medföljande "Programvaruguide".

Söka efter startpunkten

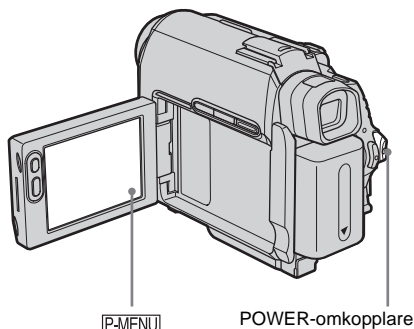

Söka efter det sista avsnittet i den senaste inspelningen – END SEARCH

Den här funktionen kan du t.ex. använda när du spelat upp bandet, men vill starta inspelningen direkt efter det senast inspelade avsnittet. Om du använder en kassett utan Cassette Memory kan du inte använda funktionen END SEARCH om du har matat ut kassetten efter inspelningen. Om du däremot använder en kassett med Cassette Memory kan du använda den här funktionen även sedan du har matat ut kassetten.

1 Välj läget **CAMERA-TAPE** genom att flera gånger skjuta **POWER-omkopplaren**.

2 Peka på .

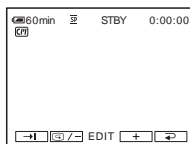

3 Peka på .

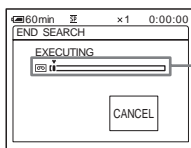

Visas bara för kassetter med Cassette Memory

Det sista avsnittet av den allra senaste inspelningen spelas upp under ungefär 5 sekunder och videokameran växlar sedan över till standbyläge vid den punkt där den senaste inspelningen avslutades.

Avbryta proceduren

Peka på [CANCEL].

⚡ Obs!

- Funktionen END SEARCH fungerar inte som den ska om det finns oinspelade avsnitt mellan de inspelade avsnitten på bandet.

💡 Tips!

- Du kan också utföra den här funktionen genom att välja [END SEARCH] i menyn. I läget PLAY/EDIT kan du utföra den här funktionen genom att välja genvägen [END SEARCH] på [P-MENU] (sid. 59).

Manuell sökning – EDIT SEARCH

Du kan söka efter startpunkten samtidigt som du granskar bilden på skärmen. Ljudet spelas inte upp under sökningen.

1 Välj läget CAMERA-TAPE genom att skjuta POWER-omkopplaren.

2 Peka på .

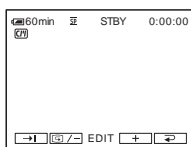

3 Fortsätt att peka på / - (för att gå bakåt) / + (för att gå framåt) och avbryt pekandet där du vill att inspelningen ska starta.

Granska de senast inspelade avsnitten – Inspelningsgranskning

Du kan titta på några sekunder av det avsnitt du spelade in just innan du avbröt inspelningen.

1 Välj läget CAMERA-TAPE genom att flera gånger skjuta POWER-omkopplaren.

2 Peka på .

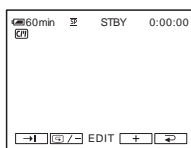

3 Peka en gång på .

De sista sekunderna av det senast inspelade avsnittet spelas upp. Sedan växlar videokameran över till standbyläge.

Visa bandinspelade filmer

Se efter så att det sitter ett inspelat band i videokameran.

Vissa funktioner kan utföras med fjärrkontrollen eller via pekskärmen.

Om du vill visa inspelningar på en TV, se sid. 56.

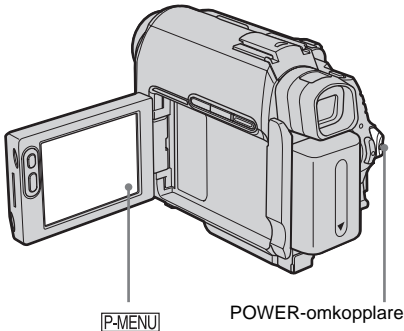

Tips!

- Easy Handycam är en mycket enkel uppspelningsmetod; med den kan även en nybörjare spela upp direkt. För mer information, se sid. 51.

1 Öppna LCD-panelen.

2 Välj läget PLAY/EDIT genom att flera gånger skjuta POWER-omkopplaren.

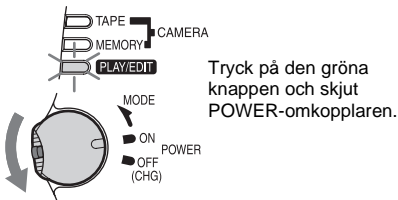

3 Gå till den punkt du vill titta på genom att peka på (spola bakåt).

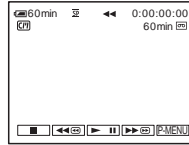





4 Starta uppspelningen genom att peka på (uppspelning).

Ställa in volymen

1 Peka på .

2 Peka på .

Om alternativet inte visas på skärmen pekar du på /. Om du inte kan hitta det pekar du på  och väljer det från menyn  (STANDARD SET).

3 Justera volymen genom att peka på (minska) / (öka), peka sedan på .

Avbryta uppspelningen



Peka på  (stopp).

Göra paus

Peka på  (paus) under uppspelning. Starta uppspelningen på nytt genom att peka på den igen.

Uppspelningen avbryts automatiskt om pausläget varar längre än 5 minuter.

Snabbspola framåt eller bakåt

Peka på  (snabbspolning framåt) eller  (snabbspolning bakåt) i stoppläge.

Titta på filmer i sökaren

Stäng LCD-panelen. Förläng sedan sökaren.

Indikatorer som visas under uppspelning av band

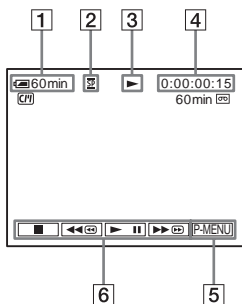

- 1 Återstående batteritid
- 2 Inspelningsläge (SP eller LP)
- 3 Indikator för bandtransport
- 4 Tidkod (timmar: minuter: sekunder: bildrutor) eller bandräkneverk (timmar: minuter: sekunder)
- 5 Personlig menyknapp (sid. 59)
- 6 Knappar för videokontroll
När du satt i ett "Memory Stick Duo" ändras (stopp) till ("Memory Stick"-uppspelning) när du avbryter uppspelningen.

⚡ Obs!

- Om du trycker på REC START/STOP (sid. 136) under banduppspelning spelas en film från bandet in på "Memory Stick Duo" (MPEG MOVIE EX).

Uppspelning i olika lägen

Snabbspolning framåt eller snabbspolning bakåt under uppspelning – Bildsökning

Under uppspelning fortsätter du trycka på (snabbspolning framåt) eller (snabbspolning bakåt).

Du återgår till normal uppspelning genom att släppa upp knappen.

Visa bilden när du snabbspolar framåt eller bakåt – Snabbbläddring

Fortsätt att peka på (snabbspolning framåt) eller (snabbspolning bakåt) medan du snabbspolar bandet framåt eller bakåt.

Du återgår till normal snabbspolning framåt eller bakåt genom att släppa upp knappen.

Uppspelning i olika lägen

Det inspelade ljudet hörs inte. Det är dessutom möjligt att mosaikmönstrade rester av den nyligen uppspelade bilden ligger kvar på skärmen.

1 Under uppspelning eller i pausläge för uppspelning pekar du på .

2 Peka på .

Om alternativet inte visas på skärmen pekar du på /. Om du inte kan hitta det pekar du på [MENU] och väljer det från menyn (EDIT/PLAY).

3 Välj ett uppspelningsläge.

Du återgår till normal uppspelning genom att peka på (uppspelning/paus) två gånger (vid bildruteuppspelning behöver du bara peka på knappen en gång).

| För att | Peka på |
|--|---|
| ändra uppselningsriktning* | (bildruta) under uppspelning. |
| spela upp med låg hastighet** | (långsamt) under uppspelning. Ändra riktningen på uppspelningen 1 Peka på (bildruta). 2 (långsamt). |
| spela upp 2 gånger snabbare (dubbel hastighet) | (dubbel hastighet) under uppspelning. Ändra riktningen på uppspelningen 1 Peka på (bildruta). 2 (dubbel hastighet). |

→ forts.

| För att | Peka på |
|-----------------------------------|---|
| uppspelning bildruta för bildruta | (bildruta) under paus i uppspelningen. Vill du ändra uppspelningsriktning pekar du på (bildruta) igen under bildruteuppspelning. |

* Horisontella linjer kan visas upptill, nedtill eller i mitten av skärmen. Det är inte ett tecken på att något är fel.

**I läget för långsam uppspelning kan inte bilder som sänds via DV-gränssnittet spelas upp jämnt.

4 Peka på , sedan på .

Titta på inspelningar med pålagda effekter – Digitala effekter

Du kan använda effekterna [STILL], [FLASH], [LUMI. KEY] och [TRAIL] medan du granskar de inspelade bilderna. Mer information om de olika effekterna finns under se sid. 41.

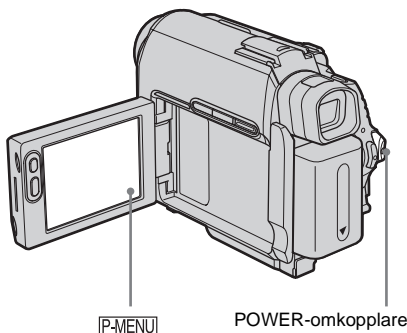

1 Välj läget PLAY/EDIT genom att flera gånger skjuta POWER-omkopplaren.

2 När den bild visas, som du vill använda effekten på, pekar du på .

3 Peka på [MENU].

4 Välj (PICT. APPL.), välj sedan [D.EFFECT] genom att peka på / och peka sedan på .

5 Välj önskad effekt, justera sedan effekten genom att peka på (minska)/ (öka).

6 Peka två gånger på , peka sedan på .

visas.

Avbryta digitala effekter

Utför steg 2 till och med 4, peka sedan på [OFF] i steg 5.

Obs!

- Du kan inte lägga till effekter på bilder från externa källor. Du kan inte heller sända digitalt behandlade bilder via DV-gränssnittet.

Tips!

- Bilder som behandlats digitalt kan du inte spela in på ett band i videokameran, men du kan kopiera dem till ett "Memory Stick Duo" (sid. 95) eller till ett annat band (sid. 92).

Titta på inspelningar från "Memory Stick Duo"

Du kan granska bilderna en och en på skärmen. När du har många bilder kan du lista dem så att du enkelt kan söka bland dem. Se till att du har satt in ett inspelat "Memory Stick Duo" i videokameran.

Hur du gör för att visa en inspelning på en TV, se sid. 56.

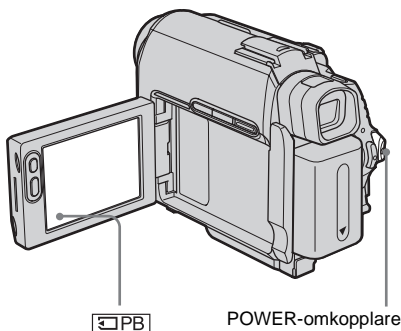

1 Öppna LCD-panelen.

2 Välj läget PLAY/EDIT genom att flera gånger skjuta POWER-omkopplaren.

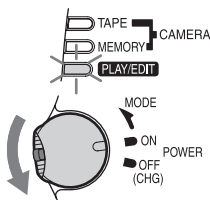

Tryck på den gröna knappen och skjut POWER-omkopplaren.

3 Peka på .

Den allra senast inspelade bilden visas på skärmen.

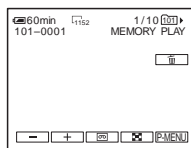

4 Välj en bild genom att peka på (föregående) / (nästa).

Skärmexempel (filmer):

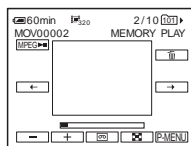





För att granska en film pekar du på  när den valda filmen visas på skärmen.

Ställa in volymen för filmer

1 Peka på .

2 Peka på [VOLUME].

Om alternativet inte visas på skärmen pekar du på  / . Om du inte kan hitta det pekar du på  och väljer det från menyn  (STANDARD SET).

3 Justera volymen genom att peka på (minska) / (öka), peka sedan på .

Avbryta eller göra paus i uppspelningen av filmer

Peka på . Starta uppspelningen på nytt genom att peka på den igen.

Radera bilder

Mer information finns under "Radera inspelade bilder" (sid. 105).

Indikatorer som visas under uppspelning av "Memory Stick Duo"

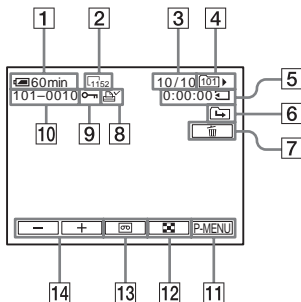

- 1 Återstående batteritid
- 2 Bildstorlek
- 3 Bildnummer/Totalt antal inspelade bilder i den aktuella uppspelningsmappen
- 4 Uppspelningssmapp
- 5 Uppspelningstid (endast filmer)
- 6 Ikon för föregående/nästa mapp
Följande indikatorer visas när den första eller sista bilden i den aktuella mappen visas och när det finns flera mappar på ett och samma "Memory Stick Duo".
← : Gå till föregående mapp genom att peka på ←.
→ : Gå till nästa mapp genom att peka på →.
↔ : Gå till antingen föregående eller nästa mapp genom att peka på ←/→.
- 7 Knapp för radering av bilder
- 8 Utskriftsmarkering (endast stillbilder) (sid. 107)
- 9 Bildskyddsmarkering (sid. 106)
- 10 Filnamn
- 11 Personlig menyknapp
- 12 Knapp för indexskärm
- 13 Knapp för val av banduppspelning
- 14 Knapp för val av bildvisning

Obs!

- Mapper som du skapat på en dator, bytt namn på kanske, liksom modifierade bilder, inte visas på skärmen.
- När du spelar upp filmer från ett "Memory Stick Duo" är bara de menyalternativ, som har genvägar

på den personliga menyn, tillgängliga. Vill du använda de övriga menyalternativen måste du först lägga in dem i den personliga menyn.

Tips!

- När du spelat in en bild i en mapp används samma mapp som standardmapp för uppspelning. Du kan välja uppspelningssmapp i menyn (sid. 70).

Uppspelning i olika lägen från "Memory Stick Duo"

Om du använder skärmen i steg 4 under "Titta på inspelningar från "Memory Stick Duo"" (sid. 49) kan du utföra följande funktioner.

Söka efter ett avsnitt i en film

Du kan dela upp en film i maximalt 60 avsnitt så att du kan välja att starta uppspelning från ett visst avsnitt. Hur många avsnitt du kan dela upp en film i beror på hur lång filmen är.

- 1 Bestäm från vilket avsnitt som uppspelningen ska starta genom att peka på ← (föregående)/ → (nästa).

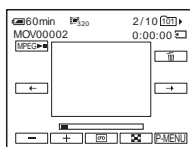

- 2 Peka på MPEG-ikon.

Visa 6 bilder på samma gång, inklusive filmer – Indexskärm

Pecka på [INDEX].

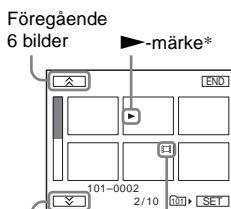

Nästa 6 bilder Film-ikon

* Bilden som visades innan du växlade över till indexskärmen.

Vill du återgå till läget med enbildsvisning pekar du på den bild du vill visa.

Visa andra bilder i andra mappar på indexskärmen

- 1 Peka på .
- 2 Peka på .
- 3 Peka på [PB FOLDER].
- 4 Välj mapp med /, peka sedan på .

Förenklad uppspelning

– Easy Handycam

Easy Handycam gör att även nybörjare enkelt kan starta uppspelningar genom att bara de grundläggande uppspelningsfunktionerna finns tillgängliga. Även teckenstorleken ökar så texten ska vara lättare att läsa. Se till att du har satt in ett inspelat band eller ett ”Memory Stick Duo” i videokameran.

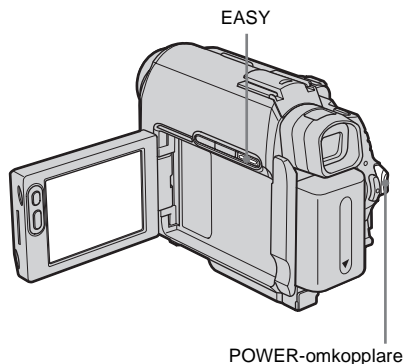

1 Öppna LCD-panelen.

2 Välj läget PLAY/EDIT genom att flera gånger skjuta POWER-omkopplaren.

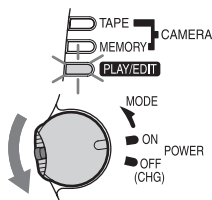

Tryck på den gröna knappen och skjut POWER-omkopplaren.

→ forts.

3 Tryck på EASY.

EASY tänds och lyser blått.

4 Spela upp bilder.

Uppspelning från band

Du kan använda följande knappar.

- (uppspelning/paus)/
- (spola framåt)/ (stopp)/
- (spola bakåt)

Du kan utföra de här åtgärderna och SLOW med fjärrkontrollen.

Uppspelning från ett "Memory Stick Duo"

Peka på .

Du kan använda följande knappar.

- (föregående)/ (nästa)/
- (uppspelning/göra paus i en film)/
- (radera)

Du kan kontrollera uppspelningen med fjärrkontrollen.

Avbryta Easy Handycam

Tryck på EASY en gång till.

⚡ Obs!

- Du kan inte slå på eller stänga av Easy Handycam medan kommunikation via USB-kabel pågår med en annan enhet.

Använda Easy Handycam till fullo

1 Peka på [MENU].

De tillgängliga menyalternativen visas på skärmen.

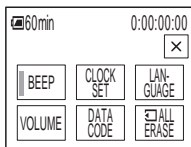

2 Peka på önskat alternativ.

3 Välj önskad inställning.

För [CLOCK SET]

1 Ställ in [Y] (år) med /, peka sedan på .

2 Ställ in [M] (månad), [D] (dag), timme och minut på samma sätt som du ställde in [Y] (år) och peka sedan på .

För [LANGUAGE]

Välj önskat språk med /, peka sedan på .

För [BEEP]

Se sid. 85.

För [VOLUME]

Justera volymen genom att peka på (minska) / (öka), peka sedan på .

För [DATA CODE]

Under uppspelning kan du visa information om datum/tid.

Peka på [DATE/TIME] och sedan på .

För [ALL ERASE]

Du kan radera alla bilderna på ett "Memory Stick Duo".

Peka på [YES].

💡 Tips!

- När du använder Easy Handycam kan du också göra följande:
 - "Visa bilden på en TV" (sid. 56)
 - "Kopiera till ett annat band" (sid. 92)

Olika uppspelningsfunktioner

Du kan förstora en liten detalj i en inspelning och visa den på skärmen. Du kan också visa inspelningsdatum och namnet på den mapp bilden spelats in i.

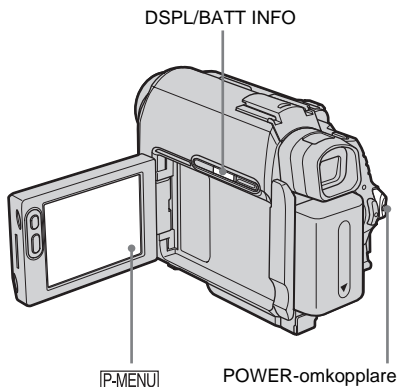

Förstora bilder – Zoomning vid banduppspelning/Zoomning vid uppspelning från minnet

Du kan förstora filmer som är inspelade på band eller stillbilder som är inspelade på ett "Memory Stick Duo".

1 Välj läget PLAY/EDIT genom att flera gånger skjuta POWER-omkopplaren.

2 Peka på [P-MENU].

3 Peka på [MENU].

4 Välj (PICT. APPLI.), välj sedan [PB ZOOM] genom att peka på / och peka därefter på [OK].

Zoomningsskärm vid banduppspelning

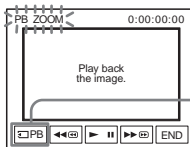

Knapp för val av "Memory Stick Duo"-uppspelning

Zoomningsskärm vid minnesuppspelning

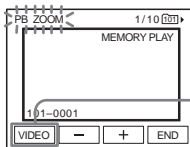

Knapp för val av banduppspelning

5 Visa stillbilden eller spela upp filmen och peka på skärmen på det område av bilden du vill förstora inom den givna ramen.

Bilden förstoras ungefär två gånger den ursprungliga storleken och centreras i den punkt du pekade på. Om du pekar på en ny punkt centreras bilden kring den punkten.

6 Ställ in zoomningsgraden med zoomspaken.

Du kan välja en zoomningsgrad som är ungefär 1,1 gånger upp till 5 gånger den ursprungliga storleken. Du minskar förstoringen genom att peka på W och ökar den genom att peka på T.

Avbryta proceduren

Peka på [END].

⚠ Obs!

- Du kan inte förstora bilder från externa källor. Du kan inte heller sända förstörade bilder via DV-gränssnittet.

Tips!

- Om du trycker på DSPL/BATT INFO när du använder uppspelningszoomning slocknar ramen.

Visa skärmindikatorerna

Du kan välja om tidkod, bandräkneverk och annan information ska visas på skärmen.

Tryck på DSPL/BATT INFO.

Indikatorn slås på/stängs av när du trycker på knappen.

Tips!

- Du kan visa skärmindikatorerna under uppspelning på en TV. Välj menyn  (STANDARD SET), [DISPLAY] och sedan [V-OUT/PANEL] (sid. 85).



Visa datum/tid och information om kamerainställningarna – Informationskod

Under uppspelning kan du visa datum och tid samt de uppgifter om kamerainställningarna ([CAMERA DATA]) som automatiskt registreras när du spelar in på band eller ”Memory Stick Duo”.

1 Välj läget PLAY/EDIT genom att flera gånger skjuta POWER-omkopplaren.

2 Peka på [P-MENU] under uppspelning eller uppspelningspaus.

3 Peka på [DATA CODE].

Om alternativet inte visas på skärmen pekar du på /. Om du inte kan hitta det pekar du på [MENU] och väljer det från menyn  (STANDARD SET).

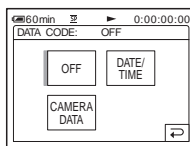

4 Välj [CAMERA DATA] eller [DATE/TIME], peka sedan på [OK].

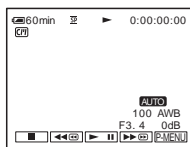

Om du inte vill visa datum/tid eller kamerans inställningar

Utför steg 2 och 3, välj sedan [OFF] i steg 4.

Teckenfönster för kamerainställningar

I fönstret med datum/tid visas datum och tid i samma område.

Om du spelar in utan att först ha ställt klockan visas i stället [-- -- ----] och [--:--:--].

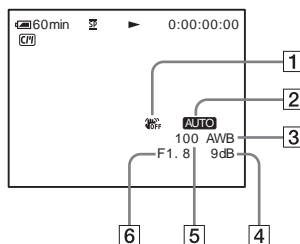

1 SteadyShot av*

2 Exponering*

3 Vitbalans*

4 Förstärkning*

5 Slutarhastighet

6 Bländaröppning

* Visas bara under uppspelning av band

🚫 Obs!

- Information om kamerainställningarna visas inte när en film från ett "Memory Stick Duo" spelas upp.

💡 Tips!

- Exponeringsvärdet (OEV) visas när du spelar upp ett "Memory Stick Duo".
- ⚡ visas för den bild som spelats in med en extern blix (tillval).

Visa bilden på en TV

Anslut videokameran till en TV med den medföljande A/V-kabeln på det sätt som följande bild visar.

A/V-anslutning

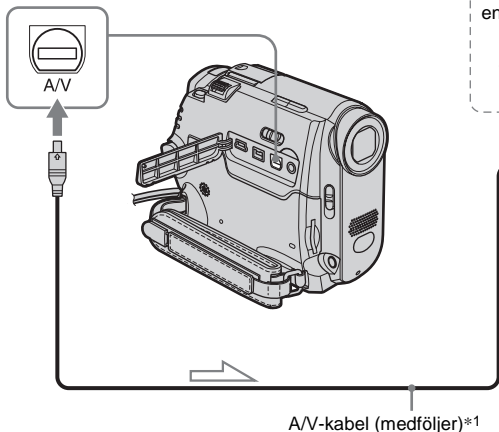

Signalföde

*1 Den medföljande A/V-kabeln har en videokontakt och en S-videokontakt för videoanslutningen.

*2 Den här anslutningen ger bilder med högre kvalitet i DV-format. Om det finns en S-videokontakt på den enhet du ska ansluta ansluter du S-videokontakten till den kontakten istället för att använda den gula videokontakten. Du får inget ljud om du bara ansluter S-videokontakten.

När TV:n är ansluten till en videobandspelare

Anslut videokameran till LINE IN-ingången på videobandspelaren med A/V-kabeln. Ställ videobandspelarens ingångsväljare på LINE.

Som strömförsörjning använder du den medföljande nätadaptern, ansluten till ett vägguttag (sid. 14).

Se även bruksanvisningarna som följer med de komponenter du tänker ansluta.

Kopiering till ett annat band, se sid. 92.

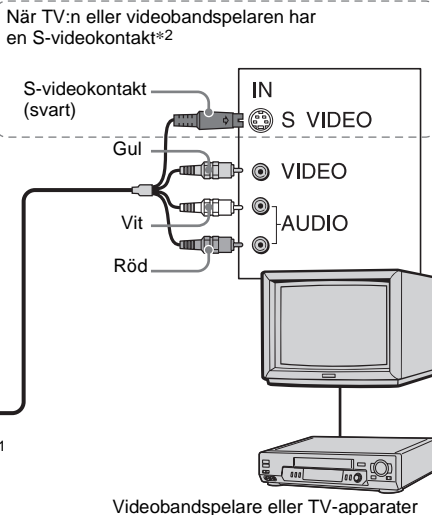

Om du har en TV som ger ljudet i mono (När TV:n bara har en ljudingång)

Anslut A/V-kabelns gula kontakt till videobandspelarens videoingång och den vita eller röda kontakten till ljudingången på TV:n eller videobandspelaren.

Om du vill spela upp ljudet i mono använder du en anslutningskabel (tillval) som är avpassad för det ändamålet.

Om TV:n eller videobandspelaren har en anslutning med 21 stift (EUROCONNECTOR)

Använd 21-stiftsadaptern som medföljer videokameran (endast för modeller med märket  på undersidan). Den här adaptern är bara avsedd för ut signaler.

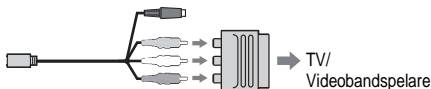

Hitta ett avsnitt på ett band för uppspelning



Snabbsökning efter önskat avsnitt – Nollställningsminne

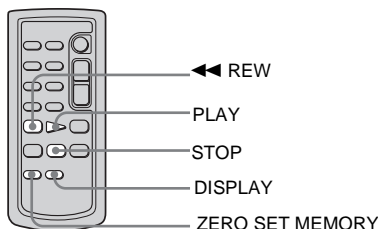

- 1 Under uppspelning trycker du på **ZERO SET MEMORY** på fjärrkontrollen vid den punkt som du senare vill hitta tillbaka till.

Bandräkneverket nollställs till "0:00:00" och **→0←** visas på skärmen.

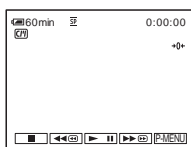

Om bandräkneverket inte visas trycker du på **DISPLAY** på fjärrkontrollen.

- 2 När du vill avbryta uppspelningen trycker du på **■** (stopp).

- 3 Tryck på **◀◀ REW**.

Bandet stannar automatiskt när bandräkneverket når "0:00:00".

- 4 Tryck på **PLAY**.

Uppspelningen startar från punkten "0:00:00" på bandräkneverket.

Avbryta proceduren

Tryck en gång till på **ZERO SET MEMORY** på fjärrkontrollen.

⚠ Obs!

- Skillnaden i tid mellan tidkoden och bandräkneverket kan vara flera sekunder.
- Nollställning av minnet fungerar inte som det ska om det finns oinspelade partier mellan inspelade avsnitt på bandet.

Söka efter ett avsnitt med Cassette Memory – Titelsökning

Du kan hitta ett avsnitt där du har lagt till en titel (sid. 78).

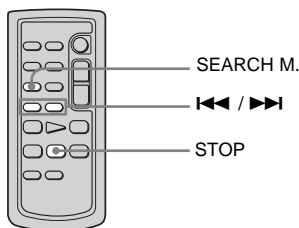

- 1 Välj läget **PLAY/EDIT** genom att flera gånger skjuta **POWER**-omkopplaren.

- 2 Välj **[TITLE SEARCH]** genom att trycka flera gånger på **SEARCH M.** på fjärrkontrollen.

3 Tryck på **◀◀** (föregående)/**▶▶** (nästa) på fjärrkontrollen för att markera den titel som ska spelas upp.

Uppspelningen startar automatiskt från den valda titeln.

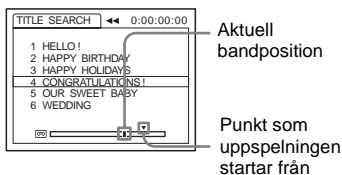

Avbryta proceduren

Tryck på STOP på fjärrkontrollen.

⚡ Obs!

- Du kan inte använda titelsökning när **[◻]SEARCH** är ställt på **[OFF]** i menyn **(EDIT/PLAY)** (**[ON]** är den ursprungliga inställningen) (sid. 78).
- Funktionen för titelsökning fungerar inte som den ska om det finns oinspelade partier mellan de inspelade avsnitten på bandet.

Söka avsnitt efter inspelningsdatum – Datumsökning

När du använder en kassett med Cassette Memory kan du hitta ett avsnitt genom att söka efter dess inspelningsdatum (**[◻]SEARCH** är ursprungligen ställt på **[ON]**). När du använder en kassett utan Cassette Memory kan du hitta den punkt där inspelningsdatum ändras.

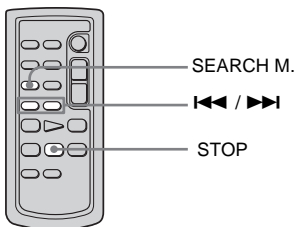

1 Välj läget **PLAY/EDIT** genom att flera gånger skjuta **POWER**-omkopplaren.

2 Välj **[DATE SEARCH]** genom att trycka flera gånger på **SEARCH M.** på fjärrkontrollen.

3 Välj ett inspelningsdatum genom att trycka på **◀◀** (föregående)/**▶▶** (nästa) på fjärrkontrollen.

När du använder en kassett med Cassette Memory kan du välja inspelningsdatum direkt.

Om kassetten saknar Cassette Memory kan du välja föregående eller nästa datum jämfört med den aktuella punkten på bandet. Uppspelningen startar automatiskt från den punkt där datumet ändras.

Skärmexempel

(när kassetten har Cassette Memory):

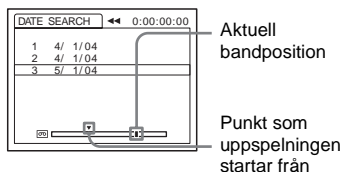

Avbryta proceduren

Tryck på STOP på fjärrkontrollen.

⚡ Obs!

- Om du under en dag har spelat in under kortare tid än 2 minuter kan det hända att videokameran inte hittar den punkt där inspelningsdatum ändras.
- Funktionen för datumsökning fungerar inte som den ska om det finns oinspelade partier mellan de inspelade avsnitten på bandet.
- Du kan spela in information om datum/tid för upp till 6 dagar. Om du har spelat in under mer än 7 dagar på bandet får du söka efter datumet utan att använda Cassette Memory. Vill du stänga av Cassette Memory väljer du menyn **(EDIT/PLAY)**, **[◻]SEARCH** och sedan **[OFF]** (sid. 78).

► Avancerade funktioner

Använda menyerna

Välja menyalternativ

Du kan ändra olika inställningar eller göra fininställningar med de menyalternativ som visas på skärmen.

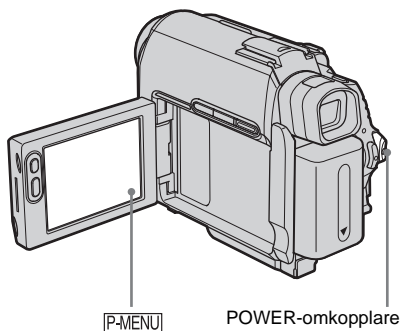

1 Slå på strömmen (sid. 17).

2 Peka på [P-MENU].

Den personliga menyn visas. Alternativ som ofta används visas som genvägar.

Exempel: Den personliga menyn för läget PLAY/EDIT

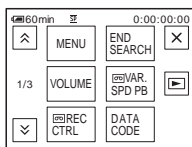

3 Visa menyns indexskärm genom att peka på [MENU].

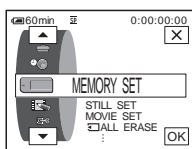

4 Välj ikonen för den önskade menyn med \uparrow/\downarrow , peka sedan på [OK].

- CAMERA SET (sid. 61)
- MEMORY SET (sid. 67)
- PICT. APPLI. (sid. 71)
- EDIT/PLAY (sid. 77)
- STANDARD SET (sid. 81)
- TIME/LANGU. (sid. 87)

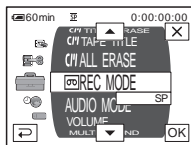

5 Välj önskat alternativ med \uparrow/\downarrow , peka sedan på [OK].

Du kan också välja ett alternativ direkt genom att peka på det.

Du kan visa alla alternativ genom att rulla dem.

Vilka alternativ som är tillgängliga beror på i vilket läge videokamerans strömomkopplare står.

Alternativ som inte är tillgängliga visas nedtonade.

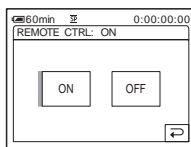

6 Välj önskad inställning.

\rightarrow ändras till [OK]. Om du ångrar dig och inte vill ändra inställningen pekar du på \leftarrow och kommer då tillbaka till föregående skärm.

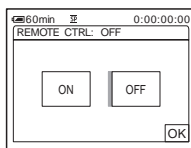

→ forts.

7 Stäng menyskärmen genom att peka på , peka sedan på .

Du kan också backa en skärm i taget genom att peka på  (återgå) flera gånger.

Använda genvägarna i den personliga menyn

Vilka alternativ som är tillgängliga beror på i vilket läge videokamerans strömomkopplare står.

Alternativ som inte är tillgängliga visas nedtonade.



Du kan skapa egna genvägar (sid. 88).

1 Peka på .

2 Peka på önskat alternativ.

3 Välj önskad effekt, peka sedan på .

Tips!

- När du valt läget PLAY/EDIT visar du skärmen för videokontroll genom att peka på  på skärmen som visas efter steg 2 (sid. 59). Återgå till föregående skärm genom att peka på .
- Det underlättar för dig om de funktioner som du ofta använder finns inlagda som genvägar i din personliga meny. För att göra egna inställningar i den personliga menyn, se sid. 88.

Använda menyn (CAMERA SET)



– PROGRAM AE/WHITE BAL./16:9 WIDE osv.

På menyn CAMERA SET kan du välja de alternativ som listas nedan. Hur du gör för att välja alternativ, se ”Välja menyalternativ” (sid. 59).

De ursprungliga inställningarna markeras med ▷. Indikatorerna inom parenteserna visas när du valt inställningen. Vilka inställningar som är tillgängliga beror på i vilket läge videokamerans strömomkopplare står. Skärmen visar vilka alternativ du kan använda. Alternativ som inte är tillgängliga visas nedtonade.

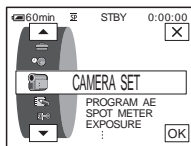

PROGRAM AE

Du kan utan svårighet spela in bilder i situationer som kräver olika tekniker genom att välja följande inställningar.

▷ AUTO Välj det här läget när du inte använder PROGRAM AE.

SPOTLIGHT* (punktbelysning) (☹) Välj det här läget för att undvika att människors ansikten blir onaturligt vita när de blir belysta av starkt ljus, t.ex. på en teater eller under ett bröllop.



PORTRAIT (mjukt porträttläge) (☺) Välj det här läget för att framhäva motivet, t.ex. människor eller blommor, samtidigt som bakgrunden mjukas upp.



SPORTS* (sportläge) (⚡) Välj det här läget för att minimera kameraskakningar när du filmar motiv som rör sig snabbt, t.ex. när du filmar tennis eller golf.



BEACH&SKI* (sand och snö) (☀) Välj det här läget för att motverka tendensen att människors ansikten blir mörkare än de egentligen är, ett fenomen som kan uppstå när du filmar där det är mycket ljust, t.ex. på en sandstrand i sommarsol eller på vintern i en skidbacke.



SUNSET&MOON** (solnedgång & måne) (☾) Välj det här läget för att bevara stämningen när du filmar solnedgångar, nattmotiv, fyrverkerier eller neonskyttar.



→ forts.

LANDSCAPE** (🏞️) Välj det här läget när du spelar in avlägsna motiv, t.ex. berg. Läget gör att videokameran fokuserar på det egentliga motivet istället för på glaset i ett fönster, eller nätet i en skärm, när du filmar genom dem.



* Videokameran ställs in så att den bara fokuserar på motiv som ligger på medellånga till långa avstånd.

** Videokameran ställs in så att den bara fokuserar avlägsna motiv.

🚫 Obs!

- Du kan inte använda läget [SPORTS] (sportläge) när POWER-omkopplaren är ställd på CAMERA-MEMORY.

SPOT METER

För mer information, se sid. 35.

EXPOSURE

För mer information, se sid. 35.

WHITE BAL.

Du kan ställa in färgbalansen efter ljusförhållandena i omgivningen.

| | |
|--------------|---|
| ▷ AUTO | Välj det här läget när du vill spela in med automatisk vitbalansinställning. |
| OUTDOOR (☀️) | <ul style="list-style-type: none">• Välj det här läget när du spelar in solnedgångar/soluppgångar, gör nattliga inspelningar och filmar neonskyltar eller fyrverkerier.• Välj det här läget när du spelar in under dagsljuslysrör. |
| INDOOR (💡) | <ul style="list-style-type: none">• Välj det här läget när du spelar in på fester eller i en studio där ljusförhållandena snabbt ändras.• Välj det här läget när du spelar in i videobelysning, t.ex. i studiobelysning, men också i ljuset från natriumlampor, kvicksilverlampor och från lysrör med varmvitt ljus. |

ONE PUSH (☑) Välj det här läget om du vill spela in med automatisk inställning av vitbalansen efter belysningen i omgivning.

- 1 Välj [ONE PUSH].
- 2 Sätt upp ett vitt föremål, t.ex. en bit vitt papper, som fyller ut hela skärmen under samma ljusförhållanden som kommer att gälla vid filmning av motivet.
- 3 Peka på [☑].
☑ blinkar snabbt.
När vitbalansen är inställd och har lagrats i minnet slutar indikatorn att blinka.

⚠ Obs!

- Skaka inte videokameran när ☑ blinkar snabbt.
- När ☑ blinkar långsamt betyder det att vitbalansen inte har ställts in eller att det inte har gått att ställa in den.
- Om ☑ fortsätter att blinka även när du pekat på [OK] ställer du [WHITE BAL.] på [AUTO].

⚠ Obs!

- Du kan inte använda vitbalans samtidigt som du använder NightShot plus eller Super NightShot plus.
- Inställningen återställs till [AUTO] när strömmen till videokameran varit bortkopplad under mer än 5 minuter.

🔧 Tips!

- För bättre färgjustering när [WHITE BAL.] är ställt på [AUTO] riktar du videokameran mot ett näraliggande vitt motiv under ungefär 10 sekunder sedan du ställt POWER-omkopplaren på CAMERA-TAPE när:
 - Du har tagit bort batteriet för att byta ut det.
 - Du tar videokameran utomhus efter att ha använt den inomhus när du använder fast exponering, eller när du tar videokameran inomhus från att ha använt den ute.
- Utför proceduren för [ONE PUSH] ytterligare en gång när:
 - Du ändrar inställningen för [PROGRAM AE] när [WHITE BAL.] är ställd på [ONE PUSH].
 - Du har tagit videokameran inomhus från att ha använt den ute och vice versa.
- Ställ [WHITE BAL.] på [AUTO] eller [ONE PUSH] när du använder kameran i ljuset från lysrör med vitt eller kallt vitt ljus.

AUTO SHUTTER

| | |
|-----|--|
| ▷ON | Välj det här läget om du vill att hastigheten hos den elektroniska slutaren automatiskt ska justeras när du spelar in i ljusa omgivelningar. |
| OFF | Välj det här läget om du vill spela in utan att använda den elektroniska slutaren. |

SPOT FOCUS

För mer information, se sid. 38.

→ forts.



FOCUS

För mer information, se sid. 38.

FLASH SET

De här inställningarna kan inte användas med externa blixтар som inte kan hantera följande inställningar.

FLASH MODE



| | |
|--|--|
| ▷ON | Välj det här läget för att utlösa blixten (tillval) oberoende av omgivningens ljusförhållanden. |
| ON  | DCR-HC40E: Välj det här läget för att utlösa blixten (tillval) oberoende av omgivningens ljusförhållanden. Blixten utlöses tidigare för att minska effekten av röda ögon. |
| AUTO | Välj det här läget för att utlösa blixten (tillval) automatiskt. |
| AUTO  | DCR-HC40E: Välj det här läget för att utlösa blixten (tillval) automatiskt. Blixten utlöses tidigare för att minska effekten av röda ögon. |

Obs!

- DCR-HC40E:
Om blixten inte kan motverka effekten av röda ögon kan du bara välja [ON] eller [AUTO].

FLASH LEVEL

Du kan välja en passande blixinställning för inspelning med en extern blyxt (tillval).

| | |
|---|--|
| HIGH () | Välj det här läget för att få en högre blixtnivå än standardinställningen. |
| ▷NORMAL () | Standardinställning. |
| LOW () | Välj det här läget för att få en lägre blixtnivå än standardinställningen. |

Obs!

- Inställningen återställs till [NORMAL] när strömmen till videokameran varit bortkopplad under mer än 5 minuter.

SUPER NSPLUS

För mer information, se sid. 36.

NS LIGHT

När du spelar in med NightShot plus kan du få klarare bilder om du använder den (osynliga) infraröda belysningen NightShot Light.

| | |
|-----|---|
| ▷ON | Välj det här läget när du vill använda NightShot Light (sid. 37). |
| OFF | Välj det här läget när du vill stänga av NightShot Light (sid. 37). |

COLOR SLOW S

För mer information, se sid. 37.

SELF-TIMER

Se sid. 27, 30, för mer information.

DIGITAL ZOOM

Om du vill använda en zoomning som är större än 10 gånger vid inspelning till band kan du välja maximal zoomningsnivå. Tänk på att bildkvaliteten försämras när du använder digital zoomning. Den här funktionen kan du använda när du vill spela in förstora bilder av avlägsna motiv, t.ex. en fågel på långt avstånd.

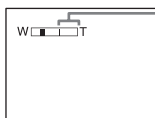

Höger sida av stapeln visar det digitala zoomningsområdet. Zoomningsområdet visas när du valt zoomningsnivå.

| | |
|-------|--|
| ▷OFF | Det här alternativet väljer du om du vill stänga av den digitala zoomningen. Zoomning upp till 10 gånger utförs optiskt. |
| 20 × | Det här alternativet väljer du om du vill aktivera digital zoomning. Zoomning mellan 10 och 20 gånger utförs digitalt. |
| 120 × | Det här alternativet väljer du om du vill aktivera digital zoomning. Zoomning mellan 10 och 120 gånger utförs digitalt. |

16:9 WIDE

Du kan spela in med bredbildsformatet 16:9 på band för att sedan visa inspelningen på en 16:9 bredbilds-TV ([16:9WIDE]-läge).

Med den här funktionen ställd på [ON] ger videokameran starkare vidvinkleffekt när du för zoomspaken mot "W" än när du spelar in med inställningen [OFF].

För mer information, se även bruksanvisningen som följer med TV:n.

Bilden visad på LCD-skärmen/i sökaren



Bilden visad på en 16:9 bredbilds-TV*



Bilden visad på en standard-TV**



* Bilden visas över hela skärmen när bredbilds-TV:n växlar över till fullskärmsläge.

**När den spelas upp i 4:3-läge. När du spelar upp en bild i bredbildsläget visas den likadant som när den visas på LCD-skärmen eller i sökaren.

| | |
|--|--|
| ▷OFF | Standardinställning (inspelning av bilder för visning på en 4:3-formats TV). Du spelar alltså inte in i bredbildsformat. |
| ON () | Välj det här läget om du spelar in för visning på en 16:9 bredbilds-TV. |

STEADYSHOT

Du kan välja den här funktionen för att kompensera för kameraskakningar.

| | |
|---|--|
| ▷ON | Standardinställning (funktionen SteadyShot är aktiverad). |
| OFF () | Det här alternativet väljer du om du vill stänga av funktionen SteadyShot. Välj det här läget när du använder stativ för att spela in orörliga motiv, eller när du använder en konversionslins (tillval). Det ger naturligare bilder. |

Använda menyn (MEMORY SET)

– BURST/QUALITY/IMAGE SIZE/ALL ERASE/NEW FOLDER osv.

På menyn MEMORY SET kan du välja de alternativ som listas nedan. Hur du gör för att välja alternativ, se ”Välja menyalternativ” (sid. 59).

De ursprungliga inställningarna markeras med ▷. Indikatorerna inom parenteserna visas när du valt inställningen. Vilka inställningar som är tillgängliga beror på i vilket läge videokamerans strömomkopplare står. Skärmen visar vilka alternativ du kan använda. Alternativ som inte är tillgängliga visas nedtonade.

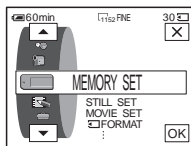



STILL SET

■ BURST

För DCR-HC40E:

Du kan spela in flera stillbilder efter varandra. Antalet bilder du kan spela in varierar med bildstorleken och tillgängligt utrymme på det ”Memory Stick Duo” du använder.

1 Välj [NORMAL] eller [EXP. BRKTG], peka sedan på [OK].

| | |
|--|--|
| ▷OFF | Välj det här läget när du inte spelar in oavbrutet. |
| NORMAL () | Det här alternativet väljer du om du vill spela in bilder i en oavbruten följd med ett intervall på ungefär 0,5 sekunder; du kan spela in från 4 (bildstorlek 1152 × 864) till 13 (bildstorlek 640 × 480) bilder i en följd. |
| EXP. BRKTG () | Det här läget väljer du när du vill spela in 3 bilder efter varandra med olika exponering, med ett intervall på ungefär 0,5 sekunder. Du kan sedan jämföra de 3 bilderna och välja den bild som har blivit bäst exponerad. |

2 Peka på [X].

3 Tryck ned PHOTO helt.

I inställningen [NORMAL] spelas maximalt antal bilder in så länge du håller PHOTO intryckt helt.

⚡ Obs!

- Blixten (tillval) kan inte användas när du spelar in bilder oavbrutet.
- Maximala antalet bilder spelas in när du använder självutlösaren eller använder fjärrkontrollen.
- Läget [EXP. BRKTG] kan inte användas om det tillgängliga utrymmet på ”Memory Stick Duo” rymmer färre än 3 bilder.
- Om det är svårt att se skillnaden mellan bilderna som spelats in i läget [EXP. BRKTG] på LCD-skärmen ansluter du videokameran till en TV eller dator.



→ forts.

■ QUALITY

| | |
|----------------|--|
| ▷ FINE (FINE) | Det här alternativet väljer du när du vill spela in stillbilder med fin bildkvalitet (bilderna komprimeras till ungefär 1/4). |
| STANDARD (STD) | Det här alternativet väljer du om du tycker att det räcker med standardkvalitet för bilderna (bilderna komprimeras till ungefär 1/10). |



■ IMAGE SIZE

För DCR-HC40E:

| | |
|---|--|
| ▷ 1152 × 864 () | Välj det här läget för att spela in stillbilder för uppspelning på en stor skärm. Den här inställningen kan du bara välja i läget CAMERA-MEMORY. |
| 640 × 480 () | Välj det här läget för att spela in många stillbilder eller för uppspelning på en liten skärm. |

MOVIE SET

IMAGE SIZE

| | |
|--|--|
| ▷ 320 × 240 () | Det här alternativet väljer du om du tänker visa inspelningen på en stor bildskärm, eller om du vill spela in skarpare bilder. |
| 160 × 112 () | Med det här alternativet får du längre inspelningstid. |

REMAINING

| | |
|--------|---|
| ▷ AUTO | Välj det här alternativet om du vill att den återstående kapaciteten för "Memory Stick Duo" ska visas i följande fall: <ul style="list-style-type: none">• När du satt i ett "Memory Stick Duo" med POWER-omkopplaren i läget CAMERA-MEMORY (under ungefär 5 sekunder).• När den återstående kapaciteten för "Memory Stick Duo" är mindre än 2 minuter efter det att du har valt CAMERA-MEMORY-läget.• Vid filmens start- och slutpunkt (under ungefär 5 sekunder). |
| ON | För att alltid visa återstående kapacitet för "Memory Stick Duo". |

ALL ERASE

Bilder på "Memory Stick Duo" som inte är skrivskyddade kan du radera i ett svep. Om du vill radera en bild i taget, se sid. 105.

1 Välj [ALL FILES] eller [CURRNT FOLDER].

| | |
|---------------|--|
| ALL FILES | Det här alternativet väljer du om du vill radera alla bilderna på ett "Memory Stick Duo". |
| CURRNT FOLDER | Det här alternativet väljer du om du vill radera alla bilderna i den valda uppspelningsmappen. |

2 Peka två gånger på [YES].

Vill du avsluta raderingen av alla bilder väljer du [NO].

3 Peka på .

⚡ Obs!

- Själva mappen raderas inte även om du raderar alla bilder i den.
- När [Erasing all data...] visas får du inte:
 - Ställa om POWER-omkopplaren till ett annat läge.
 - Trycka på några knappar.
 - Mata ut "Memory Stick Duo".

FORMAT

Det medföljande eller nyköpta "Memory Stick Duo" är formaterat redan vid leveransen från fabriken och kräver ingen ytterligare formatering. Mer information finns under "Memory Stick Duo", se sid. 126.

1 Peka två gånger på [YES].

Vill du avbryta formateringen väljer du [NO].

2 Peka på .

⚡ Obs!

- Medan [Formatting...] visas får du inte:
 - Ställa om POWER-omkopplaren till ett annat läge.
 - Trycka på några knappar.
 - Mata ut "Memory Stick Duo".
- Formateringen raderar all information från "Memory Stick Duo", även skyddad bildinformation och nyskapade mappar.

FILE NO.

| | |
|---------|--|
| ▷SERIES | Det här alternativet väljer du om du vill att filerna ska numreras i löpande följd, även om du byter "Memory Stick Duo". Filnumreringen återställs när du skapar en ny mapp eller byter inspelningsmapp. |
| RESET | Det här alternativet väljer du om du vill att filnumreringen ska börja om från 0001 när du byter "Memory Stick Duo". |

NEW FOLDER

Du kan skapa nya mappar (102MSDCF till 999MSDCF) på ett "Memory Stick Duo". När en mapp är full (när högst 9999 bilder lagrats) skapas en ny mapp automatiskt.

1 Peka på [YES].

Nyskapade mappar får sitt nummer i löpande följd efter numret på den senast skapade mappen.

Om du ångrar dig och inte vill skapa en ny mapp väljer du [NO].

2 Peka på .

⚡ Obs!

- De mappar du skapat kan inte raderas med videokameran. Du måste formatera "Memory Stick Duo" (sid. 69), eller radera mapparna med hjälp av en dator.

→ forts.

- Antalet bilder som kan du kan spela in på ett "Memory Stick Duo" minskar för varje ny mapp du skapar på "Memory Stick Duo".

REC FOLDER

Som ursprunglig inställning sparas bilderna i mappen 101MSDCF. Du kan själv bestämma i vilken mapp bilderna ska sparas. Du skapar nya mappar via menyn [NEW FOLDER], väljer sedan med / i vilken mapp inspelningen ska sparas och avslutar sedan med att peka på .

Om du har många bilder att hålla reda på kan du sortera dem i mappar så att de blir lättare att hitta.

PB FOLDER

Välj uppspelningsmapp med /, peka sedan på .

Använda menyn (PICT. APPLI.)



EFFECT/SLIDE SHOW/FRAME REC/
INTERVAL REC/INT. REC-STL osv.

På menyn PICT. APPLI. kan du välja de alternativ som listas nedan. Hur du gör för att välja alternativ, se "Välja menyalternativ" (sid. 59).

De ursprungliga inställningarna markeras med ▷. Indikatorerna inom parenteserna visas när du valt inställningen. Vilka inställningar som är tillgängliga beror på i vilket läge videokamerans strömomkopplare står. Skärmen visar vilka alternativ du kan använda. Alternativ som inte är tillgängliga visas nedtonade.

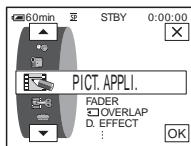

FADER

För mer information, se sid. 39.

OVERLAP



För mer information, se sid. 40.

D. EFFECT



För mer information, se sid. 41 och 48.

PICT. EFFECT

Du kan lägga till specialeffekter (liknande de som brukar användas i filmer) till dina bilder, antingen innan eller efter det att du har spelat in dem på band. **[P+]** visas när du har valt en effekt.

| | | |
|----------|---|---|
| ▷OFF | Det här alternativet väljer du när du inte vill använda någon bildeffektinställning. | |
| NEG.ART | Det här alternativet väljer du när du vill spela in/spela upp bilden med omvänd ljusstyrka och omvända färger. |  |
| SEPIA | Det här alternativet väljer du när du vill spela in/spela upp bilderna bruntonade (sepiafärgade). | |
| B&W | Det här alternativet väljer du när du vill spela in/spela upp bilderna i svartvitt (monokroma). | |
| SOLARIZE | Det här alternativet väljer du när du vill spela in/spela upp bilderna så att de ser ut som illustrationer med starka kontraster. |  |

→ forts.

| | | |
|--------|---|--|
| PASTEL | Det här alternativet väljer du när du vill spela in bilderna så att de ser ut som pastellmålningar. (Du kan inte använda den här effekten på bilder som du spelar upp.) |  |
| MOSAIC | Det här alternativet väljer du när du vill spela in bilderna så att de visas mosaikmönstrade. (Du kan inte använda den här effekten på bilder som du spelar upp.) |  |

🔊 Obs!

- Du kan inte lägga till effekter på bilder från externa källor. Bilder som behandlats med bildeffekter kan inte heller sändas via  DV-gränssnittet.

👁️ Tips!

- Du kan kopiera bilder som redigerats med bildeffekter till ett "Memory Stick Duo" (sid. 95) eller till ett annat band (sid. 92).

MEMORY MIX

För mer information, se sid. 42.

PB ZOOM

För mer information, se sid. 53.

SLIDE SHOW

Du kan spela upp de bilder som finns på ett "Memory Stick Duo" (eller i en viss uppspelningsmapp) i en följd efter varandra (bildspel).

- 1 Peka på **[SET]**.
- 2 Peka på **[PB FOLDER]**.
- 3 Välj **[ALL FILES]** eller **[CURRNT FOLDER]**, peka sedan på **[OK]**.

▷ALL FILES () Det här alternativet väljer du när du vill starta ett bildspel som visar alla bilderna på ett "Memory Stick Duo".

CURRNT FOLDER () Det här alternativet väljer du när du vill starta ett bildspel som visar alla bilderna i den aktuella uppspelningsmappen som valts under **[PB FOLDER]** (sid. 70).

- 4 Peka på **[REPEAT]**.
- 5 Peka på **[ON]** eller **[OFF]** och sedan på **[OK]**.





▷ON () Det här alternativet väljer du om du vill upprepa bildspelet.

OFF Det här alternativet väljer du om du bara vill spela upp bildspelet en gång.

- 6 Peka på **[END]**.
- 7 Peka på **[START]**.



Videokameran spelar upp de bilder som finns inspelade på ”Memory Stick Duo” i en följd efter varandra.
För att avbryta bildspelet pekar du på [END]. Om du vill göra paus i bildspelet pekar du på [PAUSE].

Tips!

- Du kan bestämma vilken bild spelet ska starta med; du väljer startbild genom att peka på / innan du pekar på [START].
- Om filmer ingår i bildspelet kan du ställa in ljudvolymen genom att peka på  (minska)/ (öka).

FRAME REC

Du kan spela animerade filmer genom att spela in en bildruta i taget och däremellan ändra motivet lite grann. Du bör använda fjärrkontrollen för att kontrollera videokameran eftersom du annars riskerar att rubba kamerans läge.

| | |
|--|---|
| ▷OFF | Det här läget väljer du för att spela in i normalt inspelningsläge. |
| ON  | Det här alternativet väljer du för att spela in film med FRAME REC-funktionen. 1 Välj [ON] och peka sedan på . 2 Peka på . 3 Tryck på REC START/STOP. En bild (ungefär 5 bildrutor) spelas in och videokameran växlar sedan över till standbyläge. 4 Flytta/ändra motivet lite grann och upprepa sedan steg 3. |

Obs!

- När du använder bildruteinspelning kontinuerligt visas inte korrekt värde för den återstående bandtiden.
- Det sista avsnittet blir längre än övriga avsnitt.

INTERVAL REC

Du kan spela in bilder på ett band med ett valt intervall, t.ex. när du spelar in blommor som blommar eller liknande. När du använder den här funktionen bör du ansluta videokameran till ett vägguttag med den medföljande nätadaptern.

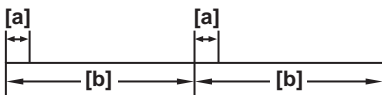

a: [REC TIME]

b: [INTERVAL]

- 1 Peka på [SET].
- 2 Peka på [INTERVAL].
- 3 Välj önskat intervall (30 sekunder, 1, 5 eller 10 minuter), peka sedan på [OK].
- 4 Peka på [REC TIME].
- 5 Bestäm inspelningstiden (0,5 sekunder, 1, 1,5 eller 2 sekunder), peka sedan på [OK].
- 6 Peka på [END].
- 7 Peka på [ON] och sedan på [OK].

▷OFF För att stänga av intervallinspelningen.

ON (📷) För att spela in rörliga bilder på band med det valda intervallet.

- 8 Peka på [X].
📷 blinkar på skärmen.
- 9 Tryck på REC START/STOP.
📷 slutar blinka och intervallfotograferingen startar.
Du avbryter intervallinspelningen genom att välja [OFF] i steg 7.

🔊 Obs!

- Du kan inte använda intervallinspelning tillsammans med överlappning i minnet.
- Det kan finnas en viss felmarginal när det gäller inspelningstiden; den kan variera upp till ± 5 bildrutor jämfört med den inställda tiden.

🔍 Tips!

- Om du ställer in fokus manuellt är det möjligt att spela in skarpa bilder även om ljusförhållandena ändras (sid. 38).
- Du kan stänga av ljudsignalerna under inspelning (sid. 85).

Den här funktionen kan du t.ex. använda om du vill se förändringar i molnstrukturer eller hur ljuset utomhus ändras under en dag. Videokameran tar stillbilder med bestämda intervall och spelar in dem på ett "Memory Stick Duo".

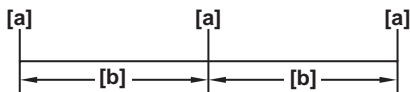

a: Inspelningstid

b: Intervall

- 1 Peka på [SET].
- 2 Välj önskat intervall (1, 5 eller 10 minuter), peka sedan på [OK].
- 3 Peka på [ON] och sedan på [OK].

| | |
|------------|---|
| ▷OFF | För att stänga av intervallinspelningen. |
| ON (☺) (■) | För att spela in stillbilder på ett "Memory Stick Duo" med det valda intervallet. |

- 4 Peka på [X].
☺ (■) blinkar.
- 5 Tryck ned PHOTO helt.
☺ (■) slutar blinka och intervallfotograferingen startar.
Du avbryter intervallfotograferingen genom att välja [OFF] i steg 3.

DEMO MODE

När du tagit ur både kassetten och "Memory Stick Duo" från videokameran och väljer CAMERA-TAPE-läget växlar kameran över till demonstrationsläget efter ungefär 10 minuter.

| | |
|-----|--|
| ▷ON | Det här alternativet väljer du om du vill se en översikt av de tillgängliga funktionerna t.ex. när du använder videokameran för första gången. |
| OFF | Det här alternativet väljer du om du inte tänker använda DEMO MODE. |

☺ Obs!

- Du kan inte starta demonstrationen om NIGHTSHOT PLUS-omkopplaren är ställd på ON.

☺ Tips!

- Demonstrationen avslutas i nedanstående situationer.
 - Om du pekar på skärmen under demonstrationen. (Demonstrationen startar igen efter ungefär 10 minuter).
 - Om du sätter i en kassett eller ett "Memory Stick Duo".
 - Om du väljer ett läge annat än CAMERA-TAPE.
- Om [A.SHUT OFF] är ställt på [5 min] när videokameran drivs med batteri; då stängs strömmen av efter ungefär 5 minuter (sid. 86).

→ forts.

För mer information, se sid. 108.

Använda menyn (EDIT/PLAY) – [C] TITLE/

[C] TAPE TITLE osv.

På menyn EDIT/PLAY kan du välja de alternativ som listas nedan. Hur du gör för att välja alternativ, se ”Välja menyalternativ” (sid. 59).

De ursprungliga inställningarna markeras med ▷. Vilka inställningar som är tillgängliga beror

på i vilket läge videokamerans strömomkopplare står. Skärmen visar vilka alternativ du kan använda. Alternativ som inte är tillgängliga visas nedtonade.

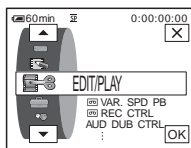

[C] VAR. SPD PB

För mer information, se sid. 47.

[C] REC CTRL

För inspelning på band.
För mer information, se sid. 93 och 96.

AUD DUB CTRL

För mer information, se sid. 104.

PROG. EDIT

OTHER DEVICE Det här alternativet väljer du för att skapa program och för att kopiera de valda avsnitten till ett band i en videobandspelare (sid. 97).

MEMORY STICK Det här alternativet väljer du för att skapa program och för att kopiera de valda avsnitten till ett ”Memory Stick Duo” (sid. 100).

[C] REC CTRL

För inspelning på ett ”Memory Stick Duo”.
För mer information, se sid. 93 och 95.

BURN DVD

När videokameran är ansluten till en persondator i serien Sony VAIO kan du med det här kommandot enkelt bränna bilder från bandet till en DVD-skiva (Direktåtkomst av ”Click to DVD”). Mer information finns i den medföljande ”Programvaruguide”.

→ forts.

BURN VCD

När videokameran är ansluten till en persondator kan du med det här kommandot enkelt bränna bilder från bandet till en CD-R-skiva (Direktåtkomst till Video CD Burn). Mer information finns i den medföljande "Programvaruguide".

END SEARCH



| | |
|--------|--|
| EXEC | Med det här alternativet aktiverar du funktionen END SEARCH. Den senast inspelade filmen spelas upp under ungefär 5 sekunder, sedan avbryts uppspelningen automatiskt. |
| CANCEL | Med det här alternativet stänger du av END SEARCH. |

SEARCH

| | |
|-----|---|
| ▷ON | Det här läget väljer du om du vill använda Cassette Memory för att söka efter ett avsnitt eller liknande (sid. 57, 58). |
| OFF | Det här läget väljer du om du vill söka utan att använda Cassette Memory. |

TITLE

De titlar du lagt ovanpå bilden med den här videokameran, kan bara visas med en ^{Mini} DV videokassettenhet som kan hantera indextitlar. Om du lägger till en titel kan du söka efter den med titelsökningen. På kassetter med Cassette Memory kan du använda upp till 20 titlar (med ungefär 5 bokstäver per titel). Samtidigt måste du vara medveten om att bara 11 titlar kan spelas in när annan information (6 uppgifter om datum och tid/1 kassetetikett) finns inspelad.

- Välj önskad titel bland de som visas (2 egna titlar som du tidigare har skapat och de förinställda titlar som finns lagrade i videokameran). Så här gör du för att skapa en egen titel (du kan skapa 2 titlar som var och en kan bestå av 20 tecken).**
 - Välj [CUSTOM 1 " " "] eller [CUSTOM 2 " " "] med , , peka sedan på .**
 - Varje knapp har flera tecken; för att få ett visst tecken kan du behöva trycka flera gånger på knappen.**

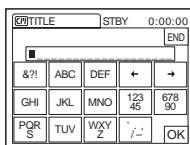

Radera ett tecken: Peka på .

Lägga in ett blanksteg: Peka på .

③ Flytta genom att peka på , och skriv sedan in nästa tecken på samma sätt som det första.

④ När du skrivit in alla tecknen pekar du på .

2 Peka på .

3 Välj önskad färg, position och storlek genom att peka på (färg), / (position) respektive .

Färg

vit → gul → violett → röd → cyanblå → grön → blå

Position

Du kan välja från 8 till 9 positioner.

Storlek

liten ↔ stor

(Om du har skrivit in fler än 13 tecken kan du bara välja liten storlek.)

4 Peka på .

5 Peka på .

Under uppspelning, paus under uppspelning eller vid inspelning [TITLE SAVE], som visas på skärmen under 5 sekunder, bekräftar att titeln lagras.

I standbyläge vid inspelning

[TITLE] visas. När du trycker på REC START/STOP för att starta inspelningen visas [TITLE SAVE] på skärmen under 5 sekunder, vilket bekräftar att titeln har aktiverats.

⚡ Obs!

- När du söker efter en inspelning med en annan videoutrustning kan det hända att den punkt där du lade in titeln identifieras som platsen för en indexsignal.
- När du driver videokameran på batteri och inte använt den under ungefär 5 minuter stängs strömmen automatiskt av; det här är kamerans ursprungliga inställning. Vill du ha längre tid än 5 minuter på dig mellan de tecken du matar in ställer du [A.SHUT OFF] i meny (STANDARD SET) på [NEVER] (sid. 86). Då stängs strömmen inte av. Även om strömmen stängs av finns de tecken du redan matat in kvar i minnet. Du behöver bara slå på strömmen igen och starta om från steg 1 för att fortsätta med att lägga titeln ovanpå bilden.

💡 Tips!

- Om du vill ändra en titel som du skapat, markerar du titeln i steg 1 och pekar sedan på . Välj sedan de nya tecknen i titeln.

TITL ERASE

1 Markera den titel du vill radera med /, peka sedan på .

2 Bekräfta att den markerade titeln är den du vill radera, peka sedan på .

Om du vill avbryta raderingen pekar du på [NO].

3 Peka på .

→ forts.

TITLE DISP

Du kan visa titeln när du spelar upp filmen.

| | |
|-----|--|
| ▷ON | Välj det här läget för att visa titeln när ett avsnitt med en tillagd titel visas. |
| OFF | Om du inte vill att titeln ska visas väljer du det här läget. |

TAPE TITLE

Du kan ge en kassett en etikett med hjälp av Cassette Memory (upp till 10 bokstäver).

Etiketten visas under ungefär 5 sekunder när du väljer läget CAMERA-TAPE och sätter i en kassett, eller väljer läget PLAY/EDIT. Upp till 4 titlar visas på samma gång under förutsättningen att det finns titlar inspelade på kassetten.

- 1 **Varje knapp har flera tecken; för att få ett visst tecken kan du behöva trycka flera gånger på knappen.**

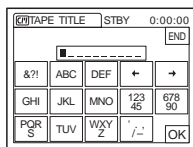

Radera ett tecken: Peka på .

Lägga in ett blanksteg: Peka på .

- 2 Flytta genom att peka på , och skriv sedan in nästa tecken på samma sätt som det första.
- 3 När du skrivit in alla tecknen pekar du på .
- 4 Peka på .

🔧 Tips!

- Om du vill radera den etikett du skapat pekar du flera gånger på för att radera tecknen, peka sedan på .
- Vill du ändra den etikett du skapat sätter du i kassetten i videokameran och går igenom proceduren från steg 1.

ALL ERASE

Du kan radera all information, t.ex. datum, titel och kassetetikett som sparats i Cassette Memory i ett moment.

- 1 **Peka två gånger på [YES].**
Vill du avsluta raderingen av all information väljer du [NO].
- 2 **Peka på .**

Använda menyn (STANDARD SET)



REC

MODE/MULTI-SOUND/AUDIO MIX/USB-CAMERA osv.

På menyn STANDARD SET kan du välja de alternativ som listas nedan. Hur du gör för att välja alternativ, se ”Välja menyalternativ” (sid. 59).

Ursprungliga inställningar markeras med ▷. Indikatorerna inom parenteserna visas när du valt inställningen. Vilka inställningar som är tillgängliga beror på i vilket läge videokamerans strömomkopplare står. Skärmen visar vilka alternativ du kan använda. Alternativ som inte är tillgängliga visas nedtonade.

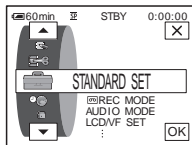

REC MODE

| | |
|-------------------|---|
| ▷SP (<u>SP</u>) | Det här alternativet väljer du om du vill spela in på band i SP-läget (Standard Play) på band. |
| LP (<u>LP</u>) | Det här alternativet väljer du om du vill förlänga inspelningstiden ungefär 1,5 gånger den inspelningstid som gäller för SP-läget (Long Play). För att få ut så mycket som möjligt av den här videokameran rekommenderas du att använda Sony Excellence/Master mini DV-kassetter. |

Obs!

- Du kan inte lägga till ljud på band som spelats in i läget LP.
- Om du spelat in i LP-läget och spelat upp bandet på andra videokameror eller videobandspelare, kan det hända att mosaikmönstrade störningar visas på bilderna eller att ljudet ibland faller bort.
- När du på ett och samma band blandar inspelningar gjorda i SP-läget med inspelningar gjorda i LP-läget, kan det uppstå störningar när du spelar upp filmen, och det är inte heller säkert att tidkoden skrivs som den ska mellan avsnitten.

AUDIO MODE

| | |
|----------------------|--|
| ▷12BIT | Det här alternativet väljer du när du vill spela in ljudet i 12-bitarsläget (2 stereoljud). |
| 16BIT (<u>16b</u>) | Det här alternativet väljer du när du vill spela in ljudet i 16-bitarsläget (1 stereoljud med hög kvalitet). |

VOLUME

För mer information, se sid. 46 och 49.

MULTI-SOUND

Du kan välja hur ljudet från ett band ska spelas upp i stereoläget.

→ forts.

| | |
|---------|--|
| ▷STEREO | Välj det här läget för att spela upp ett stereoband eller ett band med dubbla ljudspår med huvudljud och sekundärt ljud. |
| 1 | Välj det här alternativet om du vill spela upp ett stereoband med vänster ljudkanal eller huvudljudet från ett band med dubbelt ljudspår. |
| 2 | Välj det här alternativet om du vill spela upp ett stereoband med höger ljudkanal eller det sekundära ljudet från ett band med dubbelt ljudspår. |

⚡ Obs!

- Du kan spela upp kassetter med dubbla ljudspår på videokameran. Du kan däremot inte spela in dubbla ljudspår med den här videokameran.
- Inställningen återställs till [STEREO] när strömmen till videokameran varit bortkopplad under mer än 5 minuter.

AUDIO MIX

Du kan justera balansen mellan det ursprungliga ljudet (ST1) och det ljud på bandet som spelats in i efterhand (ST2) (sid. 105).

⚡ Obs!

- Du kan inte justera ljud som spelats in i 16-bitarsläge.
- Bara det ljud som spelades in från början hörs om du kopplar bort strömkällan från videokameran i mer än 5 minuter.

LCD/VF SET

Inställningar du gör här påverkar inte den inspelade filmen.

LCD BRIGHT

För mer information, se sid. 18.

LCD BL LEVEL

Du kan ställa in styrkan på LCD-skärmens bakgrundsbelysning.

| | |
|---------|--------------------------|
| ▷NORMAL | Normal ljusstyrka. |
| BRIGHT | Gör LCD-skärmen ljusare. |

⚡ Obs!

- När du ansluter videokameran till externa strömkällor väljs [BRIGHT] automatiskt som ljusstyrkeinställning.
- Om du väljer [BRIGHT] minskas batteritiden ungefär 10 procent under inspelning.

LCD COLOR

Du kan justera färgerna på LCD-skärmen genom att peka på  / .



VF B.LIGHT

Du kan ställa in sökarens ljusstyrka.

| | |
|---------|-------------------------------|
| ▷NORMAL | Normal ljusstyrka. |
| BRIGHT | För att göra sökaren ljusare. |

⚠ Obs!

- När du ansluter videokameran till externa strömkällor väljs [BRIGHT] automatiskt som ljusstyrkeinställning.
- Om du väljer [BRIGHT] minskas batteritiden ungefär 10 procent under inspelning.

A/V → DV OUT

Du kan ansluta en digital och en analog enhet till videokameran och konvertera signalen från de anslutna enheterna till lämplig signal på videokameran.

| | |
|-------------|--|
| ▷OFF | Välj det här alternativet när du inte vill använda funktionen för digital konvertering. |
| ON (A/V/DV) | Välj det här alternativet när du vill sända analoga bilder och analogt ljud i digitalt format med hjälp av videokameran. Den analoga insignalen till A/V-kontakten på videokameran konverteras och sänds ut via videokamerans DV-gränssnitt. Mer information finns i "Programvaruguide". |

VIDEO INPUT

När du ansluter videokameran till en annan enhet med den medföljande A/V-kabeln, anger du vilken kontakttyp du använder för anslutningen.

| | |
|---------|--|
| ▷ VIDEO | Välj det här läget för att ta emot en videosignal. |
| S VIDEO | Välj det här läget för att ta emot en S-videosignal. |

USB-CAMERA

Du kan ansluta en USB-kabel (medföljer) till videokameran och visa bilderna på videokamerans skärm på datorns bildskärm (USB Streaming). Mer information finns i "Programvaruguide".

| | |
|------------|--|
| ▷OFF | Det här alternativet väljer du om du vill stänga av USB Streaming. |
| USB STREAM | Det här alternativet väljer du om du vill aktivera USB Streaming. |

USB-PLY/EDT

Du kan ansluta en USB-kabel (medföljer) till videokameran och visa bilderna från bandet eller "Memory Stick Duo" som sitter i videokameran på datorns bildskärm. Mer information finns i "Programvaruguide".

| | |
|------------|--|
| ▷STD-USB | Det här alternativet väljer du om du vill visa filmen på "Memory Stick Duo". |
| PictBridge | Det här alternativet väljer du för att ansluta en PictBridge-kompatibel skrivare (sid. 108). |
| USB STREAM | Det här alternativet väljer du om du vill visa filmen på bandet. |

DATA CODE

| | |
|-------------|--|
| ▷OFF | Det här alternativet väljer du om du inte vill att datum, tid och kamerainställningar ska visas under uppspelning. |
| DATE/TIME | Det här alternativet väljer du om du vill att datum och tid ska visas under uppspelning (sid. 54). |
| CAMERA DATA | Det här alternativet väljer du om du vill att kamerainställningarna ska visas under uppspelning (sid. 54). |

REMAINING

| | |
|--------|---|
| ▷ AUTO | Det här alternativet väljer du om du vill att indikatorn för återstående bandtid ska visas under ungefär 8 sekunder: <ul style="list-style-type: none">När du valt läget CAMERA-TAPE med en kassett i videokameran och videokameran beräknat den återstående bandtiden.När du pekar på  (uppspelning/paus). |
| ON | Det här alternativet väljer du om du vill att den återstående bandtiden ska visas hela tiden. |

REMOTE CTRL

| | |
|-----|--|
| ▷ON | Det här alternativet väljer du om du tänker använda fjärrkontrollen som medföljer videokameran. |
| OFF | Det här alternativet väljer du om du vill stänga av fjärrkontrollfunktionen så att du inte riskerar att kameran reagerar på signaler från fjärrkontroller som tillhör annan videoutrustning. |

Obs!

- Inställningen återställs till [ON] när strömmen till videokameran varit bortkopplad under mer än 5 minuter.

REC LED

| | |
|-----|---|
| ▷ON | Det här alternativet väljer du när du vill ha inspelningslampan på kamerans framsida tänd under inspelning. |
| OFF | Det här alternativet väljer du i följande situationer. Inspelningslampan tänds inte under inspelning. <ul style="list-style-type: none">• Om du inte vill att den du filmar ska se att du filmar och bli nervös.• När du filmar nära motivet.• När motivet reflekterar ljuset från inspelningslampan. |

BEEP

| | |
|---------|--|
| ▷MELODY | Det här alternativet väljer du om du vill att en melodislinga ska spelas upp när du startar/avbryter en inspelning, när du använder pekskärmen eller när videokameran hamnar i ett oväntat läge. |
| NORMAL | Det här alternativet väljer du om du vill höra en ljudsignal i stället för en melodi. |
| OFF | Det här alternativet väljer du om du vill stänga av melodi, ljudsignal, slutarljud och de ljudsignaler som annars hörs när du använder pekskärmen. |



DISPLAY



| | |
|-------------|---|
| ▷LCD PANEL | Det här alternativet väljer du för att visa information, t.ex. tidkoden, på LCD-skärmen och i sökaren. |
| V-OUT/PANEL | Det här alternativet väljer du för att visa information, t.ex. tidkoden, på TV-skärmen, på LCD-skärmen och i sökaren. |

🔊 Obs!

- Du kan inte ta emot en signal på videokameran om du trycker på DSPL/BATT INFO samtidigt som du har valt [V-OUT/PANEL].

MENU ROTATE

Du kan välja riktning (uppåt eller nedåt) för rullningen av menyalternativen i LCD-skärmen när du pekar på  eller .

| | |
|----------|---|
| ▷NORMAL | Det här alternativet väljer du om du vill att menyalternativen ska rullas nedåt när du pekar på  . |
| OPPOSITE | Det här alternativet väljer du om du vill att menyalternativen ska rullas uppåt när du pekar på  . |

A.SHUT OFF

| | |
|--------|---|
| ▷5 min | Det här alternativet väljer du om du vill aktivera den automatiska avstängningen. När ungefär 5 minuter har gått, och du inte har använt videokameran under tiden, slås videokameran automatiskt av så att den inte drar ström från batteriet i onödan. |
| NEVER | Det här alternativet väljer du om du vill koppla bort den automatiska avstängningen. |

Obs!

- När du ansluter videokameran till ett vägguttag ställs [A.SHUT OFF] automatiskt på [NEVER].

Använda menyn (TIME/LANGU.) – CLOCK SET/WORLD TIME osv.

På menyn TIME/LANGU. kan du välja de alternativ som listas nedan. Hur du gör för att välja alternativ, se ”Välja menyalternativ” (sid. 59).

Vilka inställningar som är tillgängliga beror på i vilket läge videokamerans strömmopplare står. Skärmen visar vilka alternativ du kan använda. Alternativ som inte är tillgängliga visas nedtonade.

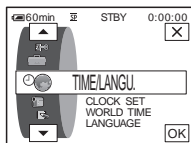

CLOCK SET

För inställning av datum och tid (sid. 20).

WORLD TIME

För att ange tidsskillnaden när du använder videokameran utomlands. Du anger tidsskillnaden genom att peka på / , klockan ställs om efter den tidsskillnad du angav. Om du anger 0 som tidsskillnad återgår klockan till den tid som den var inställd på från början.

LANGUAGE

För att välja eller ändra språk för skärmmenyerna (sid. 23). Du kan välja mellan engelska, förenklad engelska, traditionell kinesiska, förenklad kinesiska, franska, spanska, portugisiska, tyska, holländska, italienska, grekiska, ryska, arabiska och persiska.

Egna inställningar för den personliga menyn

På den personliga menyn kan du placera de menyalternativ som du ofta använder och sortera dem i önskad ordning (personliga inställningar). Du kan anpassa den personliga menyn för vart och ett av lägena på videokamerans strömomkopplare.

Lägga till en meny – Tillägg

För att förenkla åtkomsten av de alternativ som du använder ofta kan du placera dem i en personlig meny.

Obs!

- Du kan lägga in upp till 28 menyalternativ för vart och ett av lägena CAMERA-TAPE, CAMERA-MEMORY och PLAY/EDIT. Om du vill lägga till fler menyalternativ måste du först radera mindre viktiga alternativ innan du lägger till nya (sid. 89).

1 Peka på [P-MENU].

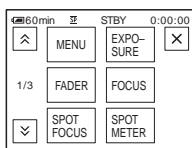

2 Peka på [P-MENU SET UP].

Om den önskade menyn inte visas på skärmen pekar du på / tills menyn visas.

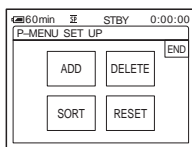

3 Peka på [ADD].

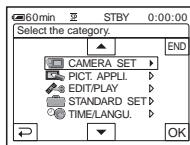

4 Välj en menykategori genom att peka på /, peka sedan på [OK].

Vilka alternativ som är tillgängliga beror på i vilket läge videokamerans strömomkopplare står. Bara de tillgängliga alternativen visas.

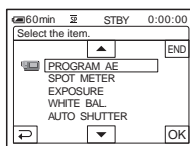

5 Välj ett menyalternativ genom att peka på /, peka sedan på [OK].

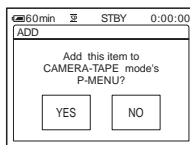

6 Peka på [YES].

Menyn läggs till i slutet av listan.

7 Peka på .

Radera en meny – Radering

1 Peka på [P-MENU].

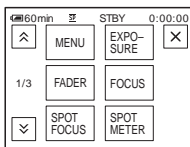

2 Peka på [P-MENU SET UP].

Om den önskade menyn inte visas på skärmen pekar du på / tills menyn visas.

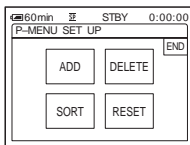

3 Peka på [DELETE].

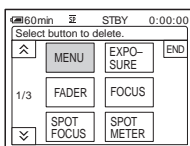

4 Peka på den meny du vill radera.

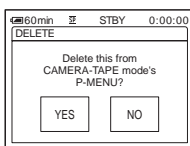

5 Peka på [YES].

Den valda menyn tas bort från de personliga menyerna.

6 Peka på .

⚠ Obs!

- Du kan inte radera [MENU] och [P-MENU SET UP].

Bestäm i vilken ordning menyerna ska visas i den personliga menyn – Sortering

Du kan själv bestämma ordningen på de menyer som läggs in i den personliga menyn.

1 Peka på [P-MENU].

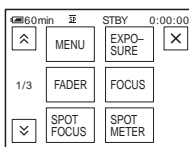

2 Peka på [P-MENU SET UP].

Om menyn inte visas på skärmen pekar du på / tills menyn visas.

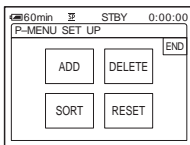

3 Peka på [SORT].

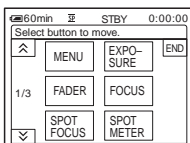

4 Peka på det menyalternativ som du vill flytta.

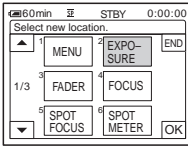

5 Flytta menyalternativet till önskad position genom att peka på /.

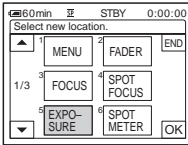

6 Peka på .

Om du vill flytta fler alternativ upprepar du steg 4 till 6.

7 Peka på .

8 Peka på .

Obs!

- Du kan inte flytta [P-MENU SET UP].

Återställa inställningarna – Återställa

Du kan återställa den personliga menyn till de ursprungliga inställningarna sedan du har lagt till och raderat menyer.

1 Peka på .

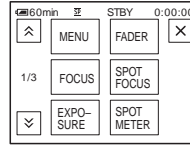

2 Peka på .

Om den önskade menyn inte visas på skärmen pekar du på / tills menyn visas.

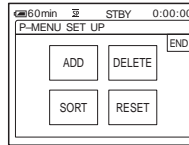

3 Peka på .

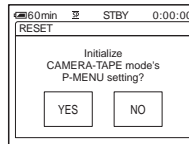

4 Peka på .

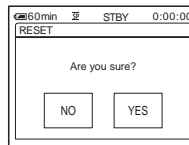

5 Peka på .

Inställningarna för den personliga menyn återställs till sina ursprungliga värden. Om du vill avbryta återställningen pekar du på .

6 Peka på .

Ansluta till en videobandspelare eller TV

Du kan kopiera bilder från en videobandspelare eller en TV till ett band eller ett "Memory Stick Duo" som sitter i videokameran (sid. 93). Du kan också kopiera de bilder som du spelat in på videokameran till andra inspelningsenheter (sid. 92).

Anslut videokameran till en TV eller videobandspelare som följande bild visar. Starta med att ansluta videokameran till vägguttaget med den medföljande nätadaptern.

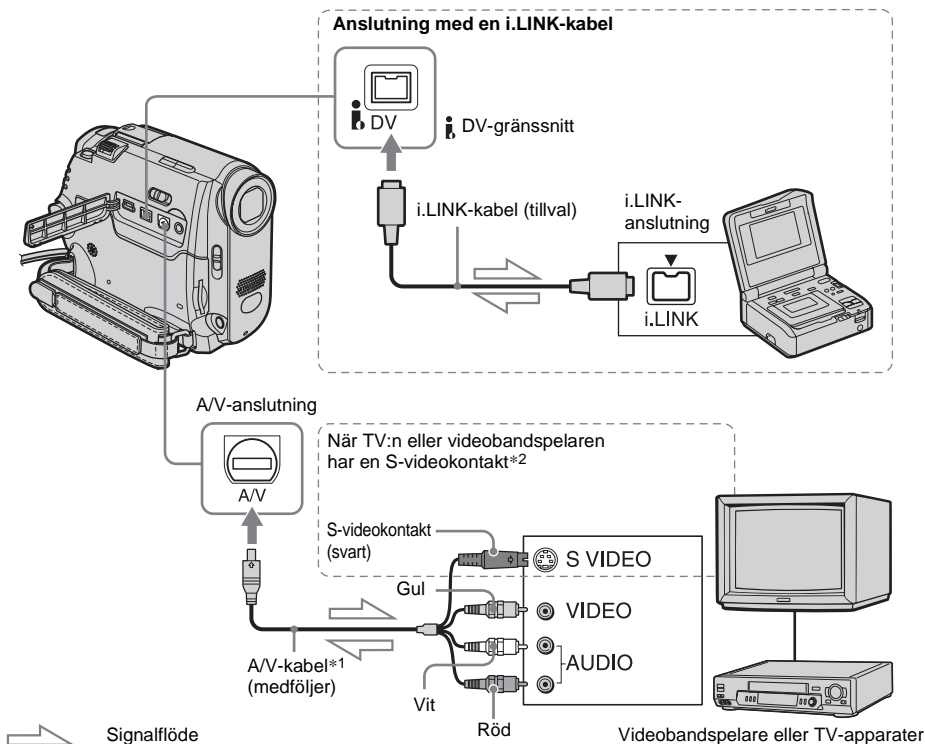

Signalflöde

*¹ Den medföljande A/V-kabeln har en videokontakt och en S-videokontakt för videoanslutningen.

*² Den här anslutningen ger bilder med högre kvalitet i DV-format. Om det finns en S-videokontakt på den enhet du ska ansluta ansluter du S-videokontakten till den kontakten istället för att använda den gula videokontakten. Du får inget ljud om du bara ansluter S-videokontakten.

Obs!

- Använd A/V-kabeln (medföljer) när du ansluter videokameran till andra enheter. Innan du ansluter

kontrollerar du att inställningen [DISPLAY] i menyn (STANDARD SET) är ställd på [LCD PANEL] (ursprunglig inställning) (sid. 85).

- Anslut A/V-kabeln till utgången på den enhet du kopierar en film från, eller till ingången på en annan enhet om du kopierar en film från videokameran.
- När du ansluter videokameran till en enhet som har ljudet i mono, ansluter du den gula kontakten på A/V-kabeln till videokontakten och den röda (höger kanal) eller vita (vänster kanal) kontakten till ljudingången på videobandspelaren eller TV:n.

→ forts.

Ansluta med i.LINK-kabel

Använd en i.LINK-kabel (tillval) när du ansluter videokameran till en annan enhet via  DV-gränssnittet. Video och ljudsignalerna överförs digitalt, vilket ger bilder med hög kvalitet. Tänk på att du inte kan spela in ljud och bild separat. För mer information, se sid. 130.

Kopiera till ett annat band

Du kan kopiera och redigera de bilder som spelas upp på videokameran till andra inspelningsenheter (t.ex. videobandspelare).

1 Anslut videobandspelaren som inspelningsenhet till videokameran (sid. 91).

2 Förbered videobandspelaren för inspelning.

- Sätt i den kassett som du tänker spela in på.
- Om videobandspelaren har en ingångsväljare ställer du in ingångsläget på den.

3 Förbered videokameran för uppspelning.

- Sätt in den inspelade kassetten.
- Välj läget PLAY/EDIT genom att skjuta POWER-omkopplaren.

4 Starta uppspelningen på videokameran och inspelningen på videobandspelaren.

Mer information finns i bruksanvisningen som följer med videobandspelaren.

5 Stoppa både videokamera och videobandspelare när inspelningen är klar.

Obs!

- När videokameran är ansluten till videobandspelaren via  DV-gränssnittet kan du inte spela in titlar, indikatorer, Cassette Memory-informationen eller ord som matats in i indexskärmen för "Memory Stick Duo".
- När du utför kopiering med A/V-kabeln ställer du in så att indikatorerna, t.ex. tidkoden, inte visas genom att trycka på DSPL/BATT INFO (sid. 54). De kommer annars med på det inspelade bandet.

- Vill du spela in datum/tid och kamerainställningar ställer du in så att de visas på skärmen (sid. 54).
- Bilder som behandlats med bildeffekter ([PICT. EFFECT] sid. 71), digitala effekter (sid. 41, 48) eller bandzooming (sid. 53) kan inte sändas ut via  DV-gränssnittet.
- Vid anslutning med i.LINK-kabeln blir den inspelade bildens kvalitet dålig om du gör paus på videokameran samtidigt som inspelningen på videobandspelaren fortsätter.

Spela in bilder från en videobandspelare eller en TV

Du kan kopiera och redigera bilder eller TV-program från en videobandspelare eller en TV till ett band eller ett ”Memory Stick Duo” som sitter i videokameran. Du kan också spela in ett avsnitt som en stillbild på ett ”Memory Stick Duo”.

Sätt i en kassett eller ett ”Memory Stick Duo” för inspelning i videokameran. Om du har anslutit A/V-kabeln väljer du insignal under [VIDEO INPUT] i menyen  (STANDARD SET) (sid. 83)





Obs!

- Den här videokameran kan bara spela in från PAL-källor. Du kan t.ex. inte spela in franska video och TV-program (SECAM) korrekt. För mer information om färgsystem för TV, se sid. 124.
- Om du använder en 21-stiftsadapter för mottagning av signalerna från en PAL-källa, behöver du en dubbelriktad 21-stiftsadapter (tillval).

Spela in filmer



- 1 Anslut TV:n eller videobandspelaren till videokameran (sid. 91).**
- 2 Om du spelar in från en videobandspelare sätter du in en kassett.**
- 3 Välj läget PLAY/EDIT genom att skjuta POWER-omkopplaren.**
- 4 Använda videokameran för filminspelning.**
Vid inspelning på band
1 Peka på .

→ forts.

- 2** Peka på [ REC CTRL] med en -ikon.
Om alternativet inte visas på skärmen pekar du på /. Om du inte kan hitta det pekar du på [MENU] och väljer det från menyn  (EDIT/PLAY) (sid. 77).

- 3** Peka på [REC PAUSE].

Vid inspelning på ett "Memory Stick Duo"

- 1** Peka på [P-MENU].
2 Peka på [MENU].
3 Välj menyn  (EDIT/PLAY), sedan [ REC CTRL] med en -ikon.

5 Starta uppspelningen av bandet i videobandspelaren, eller ställ in ett TV-program.

Det som spelas upp på den anslutna enheten visas på videokamerans LCD-skärm.

6 Peka på [REC START] vid den punkt där du vill starta inspelningen.

7 Stoppa inspelningen.

Vid inspelning på band

Peka på  (stopp) eller [REC PAUSE].

Vid inspelning på ett "Memory Stick Duo"

Tryck på [REC STOP].

8 Peka på , sedan på .

Tips!

- Indikatorn **DVIN** visas när du ansluter videokameran och andra enheter via en i.LINK-kabel. (De är möjligt att den här indikatorn också visas på TV:n.)
- När du spelar in filmer på ett "Memory Stick Duo" kan du hoppa över steg 4 och trycka på REC START/STOP i steg 6.

Spela in stillbilder

1 Utför steg 1 till 3 under "Spela in filmer" (sid. 93).

2 Spela upp videon eller ställ in det TV-program som du tänker spela in.

Bilderna från videobandspelaren eller TV:n visas på videokamerans skärm.

3 Tryck in PHOTO halvvägs vid det avsnitt som du vill spela in. Kontrollera bilden och tryck sedan in knappen helt.

Bilden spelar inte in om du inte trycker in PHOTO helt. Om du inte vill spela in avsnittet släpper du upp knappen och väljer ett annat avsnitt på det sätt som beskrivs ovan.

Kopiera bilder från band till "Memory Stick Duo"

Du kan spela in filmer (med ljudet inspelat i mono) och stillbilder på ett "Memory Stick Duo".

Se till att det sitter ett inspelat band och ett "Memory Stick Duo" i kameran.

1 Välj läget PLAY/EDIT genom att skjuta POWER-omkopplaren.



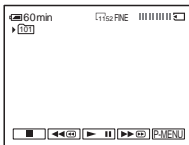

2 Hitta och spela in det avsnitt du vill spela in.

Inspelning av en stillbild

- 1 Starta uppspelningen av bandet genom att peka på  (uppspelning).
- 2 Tryck in PHOTO halvvägs vid det avsnitt som du vill spela in. Kontrollera bilden och tryck sedan in knappen helt.



Vid inspelning av en film

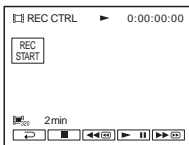

- 1 Peka på .
- 2 Peka på [MENU].
- 3 Välj menyn  (EDIT/PLAY), sedan  REC CTRL med en -ikon.
- 4 Starta uppspelningen av bandet genom att peka på  (uppspelning).



- 5 Peka på [REC START] vid den punkt där du vill starta inspelningen.

- 6 Peka på [REC STOP] vid den punkt där du vill avbryta inspelningen.

- 7 Stoppa uppspelningen av bandet genom att peka på  (stopp).

- 8 Peka på , sedan på .

Obs!

- DCR-HC40E:
 - Du kan spela in stillbilder med den konstanta bildstorleken [640 × 480].
- Informationskod och titlar som finns inspelade på bandet kan inte spelas in på "Memory Stick Duo". Tid och datum för när bilden spelades in på "Memory Stick Duo" spelas in.
- Ljudet spelas in i mono med samplingsfrekvensen 32 kHz.



Tips!

- Du kan också spela in en film genom att trycka på REC START/STOP under banduppspelning.
- För inspelningstiden för filmer, se sid. 26.



Kopiera stillbilder från "Memory Stick Duo" till band.

Du kan spela in stillbilder på band. Kontrollera att du satt i ett "Memory Stick Duo" med bilderna och att det finns en kassett i videokameran.

1 Välj läget **PLAY/EDIT** genom att skjuta **POWER**-omkopplaren.



2 Sök efter den punkt som du vill starta inspelningen från genom att peka på  (snabbspolning bakåt) eller  (snabbspolning framåt), peka sedan på  (stopp).

3 Peka på  **PB**.

4 Markera den bild du vill kopiera genom att peka på  (föregående) /  (nästa).

5 Peka på  **P-MENU**.

6 Peka på  **REC CTRL** med en  -ikon.



Om alternativet inte visas på skärmen pekar du på  / . Om du inte kan hitta det pekar du på **[MENU]** och väljer det från menyn  (EDIT/PLAY).



7 Peka på **[REC PAUSE]**.

8 Peka på **[REC START]**.

Den valda bilden kopieras till bandet.

9 När du vill avbryta inspelningen pekar du på  (stopp) eller **[REC PAUSE]**.

Vill du spela in andra stillbilder väljer du bilderna genom att peka på  / , upprepa sedan steg 7 till 9.

10 Peka på , sedan på .

Obs!

- Indexskärmen går inte att kopiera.
- Det är inte säkert att det går att använda den här videokameran för att kopiera eller redigera bilder som har modifierats på en dator eller spelats in med andra videokameror.
- Du kan inte kopiera MPEG-filmer på bandet.

Kopiera valda avsnitt från band

– Digital programredigering

Du kan välja upp till 20 avsnitt (program) och spela in dem i önskad ordning till andra inspelningsenheter, t.ex. en videobandspelare eller ett "Memory Stick Duo" som sitter i videokameran.

När du spelar in på ett "Memory Stick Duo" hoppar du över steg 1 och 2 och startar från "Spela in de valda avsnitten som program" (sid. 100).

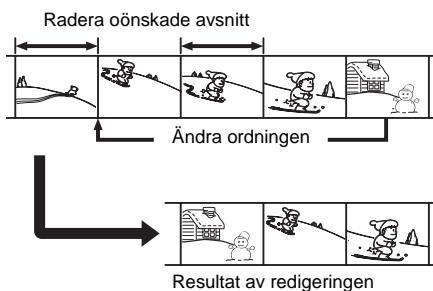

Steg 1 : Förbered videokameran och videobandspelaren för användning

Följ nedanstående steg när du för första gången utför digital programredigering till ett band i en videobandspelare. Du kan hoppa över den här inställningen om du tidigare ställt in videobandspelaren genom att utföra följande procedur.

Obs!

- Du kan inte utföra digital programredigering på videobandspelare som inte kan hantera [IR SETUP]-koder.
- Styrsignalerna som används under digital programredigering kan inte överföras via LANC-kontakten.

1 Anslut videobandspelaren till videokameran som inspelningsenhet (sid. 91).

Du kan ansluta med antingen A/V-kabeln eller i.LINK-kabeln. Kopieringsproceduren är enklare med i.LINK-anslutningen.

2 Förbered videobandspelaren.

- Sätt i den kassett som du tänker spela in på.
- Om videobandspelaren har ingångsväljare ställer du in den som mottagare.

3 Förbered videokameran (uppspelningsenhet).

- Sätt i en kassett för redigering.
- Välj läget PLAY/EDIT genom att skjuta POWER-omkopplaren.

4 Peka på .

5 Peka på [MENU].

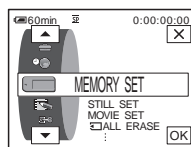

6 Välj (EDIT/PLAY) genom att peka på / , peka sedan på .

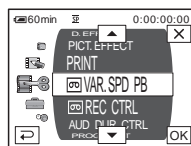

-
- 7 Välj [PROG. EDIT] genom att peka på /, peka sedan på .

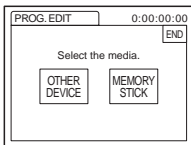

-
- 8 Peka på [OTHER DEVICE].

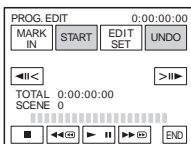

-
- 9 Peka på [EDIT SET].

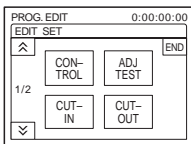

-
- 10 Peka på [CONTROL].

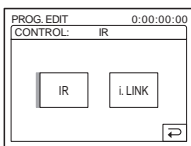

-
- 11 Välj [IR] eller [i.LINK].

Anslutning med en A/V-kabel

Peke på [IR] och sedan på . Följ proceduren som beskrivs under "Ställa in [IR SETUP]-koden" (sid. 98).





Anslutning med en i.LINK-kabel

Peke på [i.LINK], sedan på . Fortsätt till "Steg 2 : Synkronisera videobandspelaren" (sid. 99).

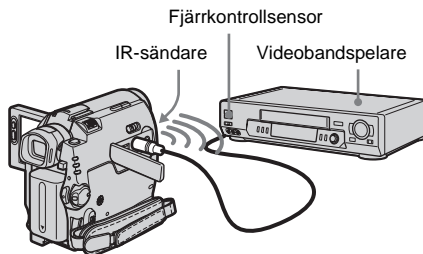
Ställa in [IR SETUP]-koden

När du gör anslutningen med en A/V-kabel måste du kontrollera [IR SETUP]-kodsignalen för att se om videokameran (infraröd sändare) kan kontrollera videobandspelaren.



- 1 Peke på  och sedan på [IR SETUP].
- 2 Välj med / den [IR SETUP]-kod som gäller för videobandspelaren, peke sedan på .

För [IR SETUP]-koden för den videobandspelare du använder, se "Lista över [IR SETUP]-koder" (sid. 99). Om det finns flera koder listade för videobandspelartillverkaren får du prova dig fram för att hitta den som passar bäst.

- 3 Peke på [PAUSEMODE].
- 4 Välj det läge som används för att avbryta inspelningspaus på videobandspelaren, peke sedan på .

Mer information om hur du gör finns även i videobandspelarens bruksanvisning.

- 5 Rikta den infraröda sändaren på videokameran mot fjärrsensorn på videobandspelaren på ett avstånd av ungefär 30 cm; se till att inget står i vägen.

- 6 Sätt in en kassett i videobandspelaren, ställ den sedan på inspelningspaus.

- 7 Peke på [IR TEST].

- 8 Peke på [EXEC].

När inställningen är korrekt börjar inspelningen på videobandspelaren. [Completed.] visas när testet av [IR SETUP]-koden är slutfört.

Fortsätt till "Steg 2 : Synkronisera videobandspelaren" (sid. 99).

Om inspelningen inte startar väljer du en annan [IR SETUP]-kod och försöker igen.

Lista över [IR SETUP]-koder

Följande [IR SETUP]-koder finns lagrade i videokameran vid leverans. ("3" är ursprunglig inställning).

| Tillverkare | [IR SETUP]-kod |
|-------------------|------------------|
| Sony | 1, 2, 3, 4, 5, 6 |
| Aiwa | 47, 53, 54 |
| Akai | 50, 62, 74 |
| Alba | 73 |
| Amstrad | 73 |
| Baird | 30, 36 |
| Blaupunkt | 11, 83 |
| Bush | 74 |
| CGM | 36, 47, 83 |
| Clatronic | 73 |
| Daewoo | 26 |
| Ferguson | 76, 83 |
| Fisher | 73 |
| Funai | 80 |
| Goldstar | 47 |
| Goodmans | 26, 84 |
| Grundig | 9, 83 |
| Hitachi | 42, 56 |
| ITT/Nokia Instant | 36 |
| JVC | 11, 12, 15, 21 |
| Kendo | 47 |
| Loewe | 16, 47, 84 |
| Luxor | 89 |
| Mark | 26* |
| Matsui | 47, 58*, 60 |
| Mitsubishi | 28, 29 |
| Nokia | 36, 89 |
| Nokia Oceanic | 89 |
| Nordmende | 76 |
| Okano | 60, 62, 63 |
| Orion | 58*, 70 |
| Panasonic | 16, 78 |
| Philips | 83, 84, 86 |
| Phonola | 83, 84 |

| Tillverkare | [IR SETUP]-kod |
|-------------|--------------------|
| Roadstar | 47 |
| SABA | 21, 76, 91 |
| Salora | 89 |
| Samsung | 22, 32, 52, 93, 94 |
| Sanyo | 36 |
| Schneider | 10, 83, 84 |
| SEG | 73 |
| Seleco | 47, 74 |
| Sharp | 89 |
| Siemens | 10, 36 |
| Tandberg | 26 |
| Telefunken | 91, 92 |
| Thomson | 76, 100 |
| Thorn | 36, 47 |
| Toshiba | 40, 93 |
| Universum | 47, 70, 84, 92 |
| W. W. House | 47 |
| Watoson | 58, 83 |

* TV/Videobandspelare

Steg 2 : Synkronisera videobandspelaren

Utför följande procedur när du för första gången utför digital programredigering till ett band i en videobandspelare. Du kan hoppa över den här inställningen om du tidigare ställt in videobandspelaren genom att utföra följande procedur.

Du kan synkronisera videokameran och videobandspelaren så att inte det inledande avsnittet faller bort när inspelningen startar.

- 1 **Ta ur kassetten från videokameran. Ha penna och papper till hands så att du kan göra anteckningar.**

→ forts.

2 Ställ videobandspelaren i pausläge för inspelning.

Hoppa över det här steget om du valt [i.LINK] i steg 11 på sid. 98.

Obs!

- Låt bandet gå under ungefär 10 sekunder innan du gör paus. Om du startar från början av bandet är det inte säkert att du får med de inledande avsnitten.

3 Peka på , sedan på [ADJ TEST].

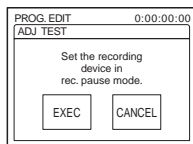

4 Peka på [EXEC].

En film (ungefär 50 sekunder lång) med 5 par [IN]- och [OUT]-indikatorer spelas in för synkronisering. [Completed.] visas när inspelningen är färdig.

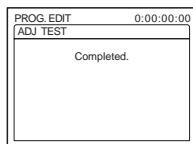

5 Spola tillbaka bandet på videobandspelaren, spela sedan upp bandet i läget för långsam uppspelning.

5 öppningsnummer, ett för varje [IN], och lika många stängningsnummer, ett för varje [OUT], visas.

6 Anteckna öppningsnumren för varje [CUT-IN] och stängningsnumren för varje [CUT-OUT] och räkna sedan ut medelvärdet för varje [CUT-IN] och [CUT-OUT].

7 Peka på [CUT-IN].

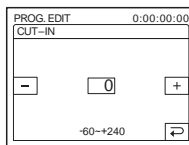

8 Ange medelvärdet för [CUT-IN] genom att peka på / , peka sedan på .

Därmed har du ställt in det beräknade startläget för inspelning.

9 Peka på [CUT-OUT].

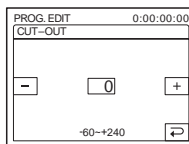

10 Ange medelvärdet för [CUT-OUT] genom att peka på / , peka sedan på .

Därmed har du ställt in det beräknade stoppläget för inspelning.

11 Peka två gånger på [END].

Spela in de valda avsnitten som program

När du utför digital programredigering för första gången för ett band i en videobandspelare börjar du med att gå igenom procedurerna som beskrivs under steg 1 och 2 (sid. 97 till sid. 99).

1 Förbered en kassett eller ett "Memory Stick Duo".

Sätt in det band som du vill spela upp i videokameran.
Om du spelar in på band, sätter du in en kassett för inspelning i videobandspelaren.
Om du tänker spela in på "Memory Stick Duo" sätter du in ett "Memory Stick Duo" i videokameran.

2 Peka på [P-MENU].

3 Peka på [MENU].

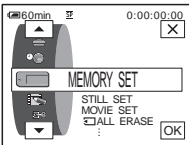

4 Välj (EDIT/PLAY) genom att peka på ▲/▼, peka sedan på [OK].

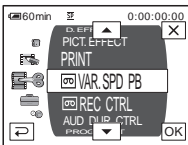

5 Välj [PROG. EDIT] genom att peka på ▲/▼, peka sedan på [OK].

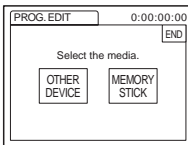

6 Peka på önskat alternativ.

När du spelar in på ett band i videobandspelaren

Peka på [OTHER DEVICE].

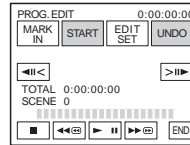

När du spelar in på ett "Memory Stick Duo"

1 Peka på [MEMORY STICK].

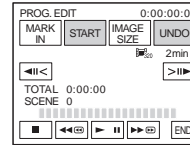

2 Välj önskad bildstorlek genom att peka flera gånger på [IMAGE SIZE].

7 Sök efter början av det första avsnitt som du vill kopiera till videokameran, ställ sedan uppspelningen på paus.

Du kan justera positionen med ◀◀◀ / ▶▶▶ (bildruta).

8 Peka på [MARK IN].

Du har därmed angett startpunkten för det första programmet; den övre delen av programmarkeringen växlar om till ljusblått.

[IMAGE SIZE] visas när du spelar in på ett "Memory Stick Duo".

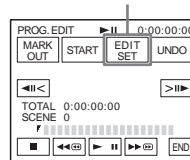

9 Sök efter slutet av det första avsnitt som du vill spela in på videokameran, ställ sedan uppspelningen på paus.

Du kan justera positionen med ◀◀◀ / ▶▶▶ (bildruta).

→ forts.

10 Peka på [MARK OUT].

Du har därmed angett slutpunkten för det första programmet; den undre delen av programmarkeringen växlar om till ljusblått.

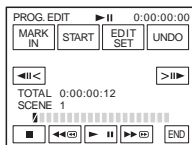

11 Skapa program genom att upprepa steg 7 till 10.

12 Ställ videobandspelaren i pausläge för inspelning.

Hoppa över det här steget om videokameran är ansluten via en i.LINK-kabel eller om du spelar in på ett "Memory Stick Duo".

13 Peka på [START].

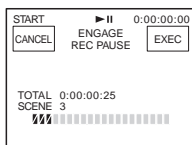

14 Peka på [EXEC].

En sökning efter början av det första programmet startar, sedan börjar inspelningen.

[SEARCH] visas under sökningen;
[EDITING] visas under redigeringen.

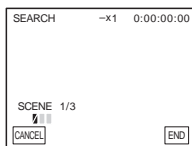

När ett program spelas in växlar programmarkeringen om från orange till ljusblått. När alla program har spelats in avbryts programredigeringen automatiskt.

Du avbryter inspelningen genom att peka på [CANCEL].

Avsluta digital programredigering

Peka på [END].

Spara ett program utan att använda det för inspelning

Peka på [END] i steg 11.

Programmet lagras i minnet tills du tar ur kassetten.

Radera program

- 1 Följ steg 1 till 6 under "Spela in de valda avsnitten som program" (sid. 100), peka sedan på [UNDO].
- 2 Om du vill radera det senast inställda programmet pekar du på [DEL 1MARK]. Du kan också radera alla program genom att peka på [ALL ERASE].
- 3 Peka på [EXEC].
Programmen raderas.
Om du vill avbryta raderingen pekar du på [CANCEL].

Obs!

- Du kan inte ange startpunkt eller slutpunkt för oinspelade bandpartier. Om det finns ett oinspelat parti mellan start och slutpunkten i programmet kan det hända att den totala tiden inte visas korrekt.
- Om enheten inte kan användas som den ska när den är ansluten med en i.LINK-kabel, väljer du [IR] i steg 11 på sid. 98 och anger [IR SETUP]-kod.

Lägga till ljud på ett inspelat band

Du kan lägga ytterligare ljud till ursprungsljudet på bandet. Du kan lägga ytterligare ljud till ett band som redan har ljud inspelat i 12-bitarsläget, utan att det ursprungliga ljudet raderas.

Förberedelser för ljudinspelning

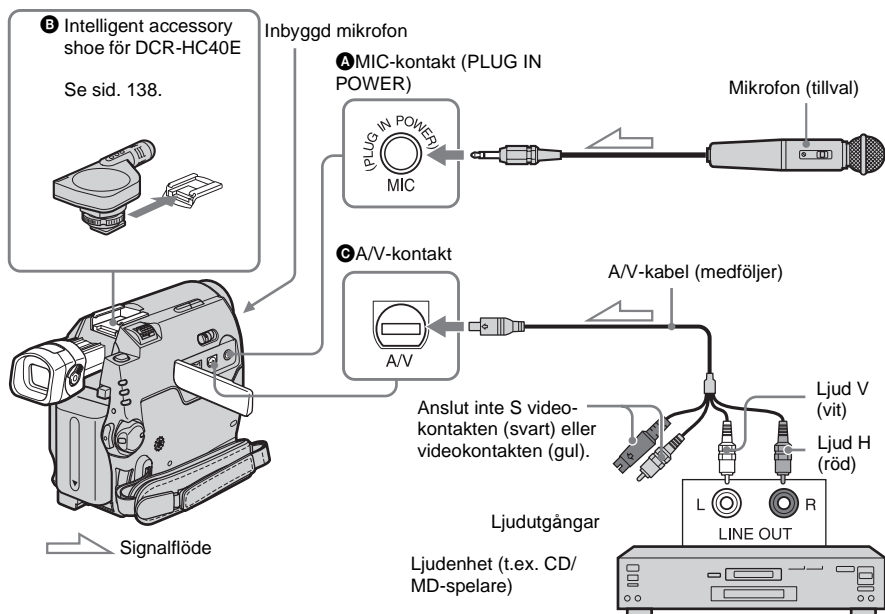

Spela in ljud på något av följande sätt.

- Använda den inbyggda mikrofonen (inga anslutningar krävs).
- Ansluta en mikrofon (tillval) till MIC-ingången. **(A)**
- För DCR-HC40E ansluter du en mikrofon (tillval) till Intelligent accessory shoe. **(B)**
- Anslut en ljudenhet till videokameran med en A/V-kabel. **(C)**













Ljudet som ska spelas in har prioritet över övriga insignaler i ordningen MIC-ingång → Intelligent accessory shoe för DCR-HC40E → A/V-kontakt → inbyggd mikrofon.

Obs!

- Du kan inte spela in ytterligare ljud:
 - På band som spelats in i 16-bitarsläget.
 - På band som spelats in i LP-läge.
 - När videokameran är ansluten via i.LINK-kabeln.
 - På oinspelade partier av bandet.
 - När kassetten skrivskyddsflik är ställd i läget SAVE.
- När du använder A/V-kontakten eller den interna mikrofonen för inspelning av ytterligare ljud sänds ingen bild ut via S VIDEO-kontakten eller A/V-kontakten. Du kan granska bilden på LCD-skärmen eller i sökaren.
- När du spelar in ytterligare ljud med en extern mikrofon (tillval) kan du kontrollera ljud och bild genom att ansluta videokameran till en TV med A/V-kabeln. Det ljud du spelade in i efterhand spelas inte upp via högtalaren. Kontrollera ljudet med en TV.

→ forts.

Inspelning av ljud

- 1 Sätt in ett inspelat band i videokameran.
- 2 Välj läget PLAY/EDIT genom att flera gånger skjuta POWER-omkopplaren.
- 3 Starta uppspelningen av bandet genom att peka på  (uppspelning/paus).
- 4 Peka på  (uppspelning/paus) igen vid den punkt där du vill starta ljudinspelningen.
Uppspelningen gör paus.
- 5 Peka på .
- 6 Peka på .
- 7 Välj  (EDIT/PLAY) genom att peka på /, peka sedan på .
- 8 Välj  genom att peka på /, peka sedan på .

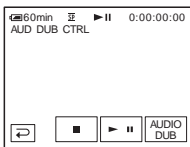

- 9 Peka på .

Ett grönt  märke visas på LCD-skärmen.

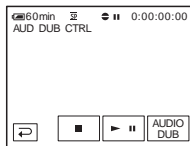



- 10 Peka på  (uppspelning) och starta samtidigt uppspelningen av det ljud som du vill spela in.

Ett rött  märke visas på LCD-skärmen när ljudet spelas in.

Det nya ljudet spelas in i stereo 2 (ST2) under uppspelning av bandet.

- 11 När du vill avbryta inspelningen pekar du på  (stopp)

Om du vill spela in ytterligare ljud för andra avsnitt väljer du önskat avsnitt genom att upprepa steg 3 och 4 och pekar sedan på .

- 12 Peka på , sedan på .







För att ange slutpunkt för ljudtillägg

Under uppspelning trycker du på ZERO SET MEMORY på fjärrkontrollen vid det avsnitt där du vill avbryta inspelningen av tilläggs ljudet. Utför sedan steg 4 till 10. Inspe lningen avbryts automatiskt vid det valda avsnittet.



Obs!

- Du kan bara spela in tilläggs ljud på band som spelats in med den här videokameran. Ljudkvaliteten kan försä mras när du spelar in tilläggs ljud på ett band som spelats in med en annan videokamera (gäller även andra videokameror av modellen DCR-HC30E/HC40E).

Kontrollera och justera det inspelade ljudet

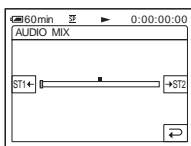
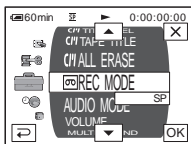
- 1 Spela upp bandet som du spelat in ljudet på ”Inspelning av ljud” (sid. 104).
- 2 Peka på [P-MENU].
- 3 Peka på [MENU].
- 4 Välj  (STANDARD SET) genom att peka på  / , peka sedan på .
- 5 Välj [AUDIO MIX] genom att peka på  / , peka sedan på .





- 6 Justera balansen mellan det ursprungliga ljudet (ST1) och det ljud som spelats in senare (ST2) genom att peka på  / . Peka sedan på . Det ursprungliga ljudet (ST1) spelas upp som ursprunglig inställning. Den ljudbalans du ställt in återgår till den ursprungliga inställningen efter ungefär 5 minuter efter det att du kopplat bort batteriet eller annan strömförsörjning.

Radera inspelade bilder

Du kan radera alla eller bara vissa utvalda bilder på ett ”Memory Stick Duo”.

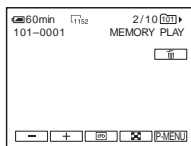
- 1 Välj läget PLAY/EDIT genom att flera gånger skjuta POWER-omkopplaren.
- 2 Peka på .



- 3 Markera den bild du vill radera genom att peka på  (föregående) /  (nästa).

- 4 Peka på .

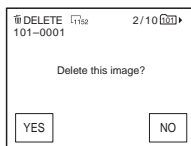



- 5 Peka på [YES].

Den valda bilden raderas.

Om du vill avbryta raderingen pekar du på [NO].

Radera alla bilder på en gång

Välj menyn  (MEMORY SET) och sedan  [ALL ERASE] (sid. 68).

Radera bilder från indexskärmen

Du kan enkelt söka efter den bild du vill radera genom att visa 6 bilder på samma gång.

1 Välj läget PLAY/EDIT genom att skjuta POWER-omkopplaren.

2 Peka på [PB].



3 Peka på [DE].

4 Peka på [SET].

5 Peka på [DELETE].

6 Peka på den bild du vill radera.

 visas på den bild som kommer att raderas.

För att visa nästa bild eller de föregående 6 bilderna pekar du på  / .

7 Peka på [OK].

8 Peka på [YES].

De valda bilderna raderas.

Om du vill avbryta raderingen pekar du på [NO].

Obs!

- Bilder kan inte raderas när du använder ett "Memory Stick Duo" med skrivskyddsflak och när "Memory Stick Duo" är skrivskyddat (sid. 126), eller när den bild du valt är skrivskyddad (sid. 106).
- Bilder som du har raderat kan inte återställas. Se därför upp när du raderar bilder; kontrollera dem noga innan du raderar dem.

Märka inspelade bilder med specifik information

– Bildskydd/Utskriftsmarkering

När du använder ett "Memory Stick Duo" med skrivskyddsflak ser du till att skrivskyddsflaken på "Memory Stick Duo" inte står i skrivskyddat läge.

Förhindra oönskad radering – Bildskydd

Du kan märka de bilder du är rädd om så att de inte raderas av misstag.

1 Välj läget PLAY/EDIT genom att skjuta POWER-omkopplaren.

2 Peka på [PB].

3 Peka på [DE].

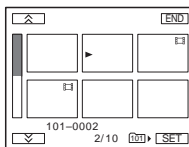

4 Peka på [SET].

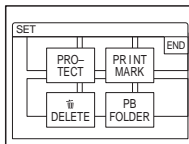

5 Peka på [PROTECT].

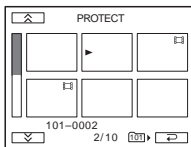

6 Peka på den bild du vill skydda.

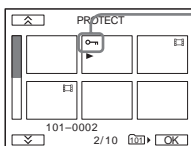

☞ visas på den bild du valt.

7 Peka på [OK].

8 Peka på [END].

Avbryta bildskyddet

Följ steg 1 till 5, ta sedan bort bildskyddet genom att peka på bilden.

☞ tas bort från bilden.

Markera stillbilder för utskrift – Utskriftsmarkering

Du kan markera de bilder du vill skriva ut medan du granskar dem i videokameran. (Du kan inte ange antalet utskrifter.)

Standarden DPOF (Digital Print Order Format) används för att utskriftsmarkera bilderna på videokameran.

1 Välj läget PLAY/EDIT genom att skjuta POWER-omkopplaren.

2 Peka på [PB].

3 Peka på [END].

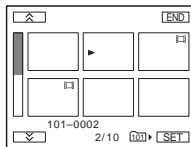

4 Peka på [SET].

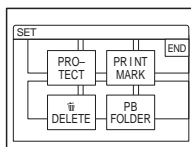

5 Peka på [PRINT MARK].

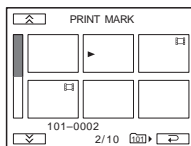

6 Peka på den bild du vill skriva ut senare.

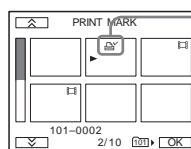

☞ visas på den bild du valt.

7 Peka på [OK].

8 Peka på [END].

Ta bort en utskriftsmarkering

Följ steg 1 till 5, ta sedan bort utskriftsmarkeringen genom att peka på bilden.

☞ tas bort från bilden.

⚡ Obs!

- Markera inte bilder på videokameran om ”Memory Stick Duo” redan innehåller bilder med utskriftsmarkeringar som lagts in med andra enheter. Det finns risk att informationen ändras för bilderna med de andra enheternas utskriftsmarkeringar.

Skriva ut inspelade bilder (PictBridge-kompatibel skrivare)



Om du har en skrivare som hanterar PictBridge kan du enkelt skriva ut de bilder som du spelat in med kameran utan att behöva gå omvägen via en dator. Ställ helt enkelt in anslutningen via videokamerans skärmmenyer och anslut sedan videokameran till skrivaren med USB-kabeln.



💡 Tips!

- PictBridge är en industristandard som definierats av CIPA (Camera & Imaging Products Association). Du kan skriva ut bilder utan att använda en dator, du behöver bara ansluta skrivaren direkt till en digital videokamera eller digital stillbildskamera, oberoende av tillverkare.





Anslut videokameran till skrivaren

⚡ Obs!

- Som strömförsörjning använder du den medföljande nätadaptern, ansluten till ett vägguttag.

- 1 Sätt i det ”Memory Stick Duo” som innehåller de sparade bilderna i videokameran.
- 2 Sätt i ett papper i skrivaren och slå på strömmen.
- 3 Välj läget **PLAY/EDIT** genom att flera gånger skjuta **POWER**-omkopplaren.
- 4 Peka på **[P-MENU]**.

5 Peka på [MENU].

6 Välj  (STANDARD SET), välj sedan [USB-PLY/EDT] genom att peka på / och .

7 Välj [PictBridge], peka sedan på .

8 Peka på .

9 Anslut kamerans USB-kontakt (sid. 137) till en skrivare med den medföljande USB-kabeln.

Var skrivarens USB-kontakt sitter beror på vilken modell du har. Mer information finns i bruksanvisningen till skrivaren.

10 Välj  (PICT. APPLI.), välj sedan [PRINT] genom att peka på / och sedan på .

När anslutningen mellan videokameran och skrivaren är klar visas  på skärmen.

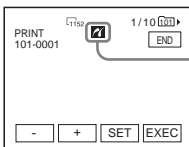



Anslutning med PictBridge



En av bilderna från ”Memory Stick Duo” visas.



⚡ Obs!

- Problemfri användning kan inte garanteras för modeller som inte är PictBridge-kompatibla.
- Du kan inte ansluta videokameran till skrivaren om [USB-PLY/EDT] i menyinställningarna inte är ställt på [PictBridge]. Följ instruktionerna som visas på skärmen.

Utskrift

1 Välj den bild du vill skriva ut genom att peka på  (föregående bild)/ (nästa bild).

2 Peka på , sedan på .

3 Ange antalet kopior du ska skrivas ut genom att peka på /, peka sedan på .

Du kan ange max 20 utskrifter för en bild.

4 Peka på [END].

Skriva ut bildens datum på bilden

1 Peka på , sedan på [DATE/TIME].

2 Välj [DATE] eller [DAY & TIME] och .

Ursprunglig inställning är [OFF].

5 Peka på [EXEC].

En skärm där du uppmanas att bekräfta valet visas.

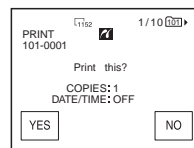

6 Peka på [YES].

När utskriften är slutförd slocknar [Printing...] och skärmen för val av bilder visas igen.

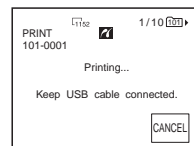

Skriva ut en annan bild

Upprepa steg 1 till 6.

Avbryta utskriften

Peka på [CANCEL] medan utskriften pågår.

Avsluta utskrifterna

Peka på [END] och koppla bort USB-kabeln från videokameran och skrivaren.

Obs!

- Försökt inte att utföra följande funktioner medan  visas på skärmen. Resultatet blir förmodligen inte vad du har väntat dig.
 - Välja andra strömlägen genom att skjuta POWER-omkopplaren
 - Koppla bort USB-kabeln från videokameran eller skrivaren
 - Ta ur ”Memory Stick Duo” från videokameran
- Om skrivaren slutar fungera kopplar du bort USB-kabeln och startar om proceduren från början.
- Vissa modeller av skrivare kan inte hantera funktionen för datumutskrift. Mer information finns i bruksanvisningen till skrivaren.
- Felfria utskrifter av bilder som spelats in med andra enheter än den här videokameran kan inte garanteras.

Felsökning

Om du stöter på problem när du använder videokameran kan du försöka hitta orsaken till problemet med hjälp av följande

felsökningsschema. Om problemet kvarstår kopplar du bort strömkällan och kontakter Sony-återförsäljaren.

Om "C:□□:□□" visas på LCD-skärmen eller i sökaren betyder det att självdiagnosfunktionen har aktiverats. För mer information, se sid. 119.

Allmänna funktioner



| Symptom | Orsak och/eller åtgärder |
|--|--|
| Strömmen slås inte på. | <ul style="list-style-type: none"> • Batteriet är urladdat, håller på att ta slut eller är inte installerat på videokameran. → Installera ett uppladdat batteri i videokameran. (sid. 14) → Använd nätadaptern för att ansluta videokameran till ett vägguttag. (sid. 17) |
| Videokameran fungerar inte trots att jag slagit på strömmen. | → Koppla bort nätadaptern från vägguttaget eller ta bort batteripaketet, vänta 1 minut och koppla sedan in strömkällan igen. Om funktionerna fortfarande inte går att använda trycker du på RESET-knappen med ett spetsigt föremål. (När du trycker på RESET-knappen återställs alla inställningar, inklusive klockans inställningar, däremot återställs inte inställningarna för den personliga menyn.) |
| Den medföljande fjärrkontrollen fungerar inte som den ska. | <ul style="list-style-type: none"> → Ställ [REMOTE CTRL] i menyn  (STANDARD SET) på [ON]. (sid. 84) → Sätt i ett batteri i batterifacket med polerna + – rättvända, dvs. enligt markeringarna + –. Byt batteri om fjärrkontrollen ändå inte fungerar; batteriet kan vara urladdat. (sid. 140) → Ta bort eventuella hinder mellan fjärrkontrollen och fjärrsensorn. |
| Videokameran blir varm. | • Det beror på att strömmen till videokameran har varit påslagen under en längre tid. Det är inte ett tecken på att något är fel. |

Batterier/strömkällor

| Symptom | Orsak och/eller åtgärder |
|--|---|
| CHG-lampan (uppladdning) lyser inte när batteriet laddas. | → Installera batteriet korrekt i videokameran. Om lampan fortfarande inte tänds kan det betyda att ingen ström kommer från vägguttaget. <ul style="list-style-type: none">• Batteriet är färdigladdat. (sid. 14) |
| CHG-lampan (uppladdning) blinkar när batteriet laddas. | → Installera batteriet korrekt i videokameran. Om problemet kvarstår kopplar du bort nätadaptern från vägguttaget och kontaktar din Sony-återförsäljare. Batteriet kan vara skadat. (sid. 14) |
| Batteriet laddas ur snabbt. | <ul style="list-style-type: none">• Omgivningens temperatur är för låg eller så har batteriet inte laddats tillräckligt. Det är inte ett tecken på att något är fel. → Ladda upp batteriet helt igen. Om problemet kvarstår bör du byta ut batteriet mot ett nytt. Det kan vara skadat. (sid. 14, 128) |
| Indikatorn för återstående batteritid visar inte rätt tid. | <ul style="list-style-type: none">• Omgivningens temperatur är för hög eller för låg eller så har batteriet inte laddats tillräckligt. Det är inte ett tecken på att något är fel. → Ladda upp batteriet helt igen. Om problemet kvarstår bör du byta ut batteriet mot ett nytt. Det kan vara skadat. (sid. 14, 129) |
| Strömmen stängs ofta av trots att indikatorn för återstående batteritid visar att det finns tillräckligt med ström för att videokameran ska fungera. | <ul style="list-style-type: none">• Ett problem har uppstått med batteritidsindikatorn, eller så har batteriet inte laddats tillräckligt. → Problemet med indikatorn kan du rätta till genom att ladda upp batteriet igen. (sid. 14) |
| Strömmen stängs plötsligt av. | <ul style="list-style-type: none">• [A.SHUT OFF] i menyn  (STANDARD SET) är ställd på [5 min]. (sid. 86) → Strömmen till videokameran stängs automatiskt av när ungefär 5 minuter har gått utan att du har använt videokameran. Slå på strömmen igen genom att skjuta POWER-omkopplaren nedåt. (sid. 17) Du kan också använda nätadaptern. |
| Ett problem uppstår när videokameran är ansluten till nätadaptern. | → Slå av strömmen och koppla bort nätadaptern från vägguttaget. Anslut den sedan igen. |

Kassetter

| Symptom | Orsak och/eller åtgärder |
|---|--|
| Kassetten kan inte matas ut från kassettfacket. | → Kontrollera att strömkällan (batteriet eller nätadaptern) är korrekt ansluten. (sid. 14) → Koppla bort batteriet från videokameran och anslut det sedan igen. (sid. 14) → Installera ett uppladdat batteri i videokameran. (sid. 14) |
| Kassetten matas inte ut trots att kassettfacket är öppet. | <ul style="list-style-type: none">• Fukt har börjat avsättas i videokameran. (sid. 131) |





| Symptom | Orsak och/eller åtgärder |
|---|---|
| Indikatorn Cassette Memory visas inte trots att bandet har Cassette Memory. | → Rengör kassettsens guldpläterade kontakter. (sid. 125) |
| Indikatorn för återstående bandtid visas inte. | → Vill du att indikatorn för återstående bandtid alltid ska visas ställer du [ REMAINING] på [ON] i menyn  (STANDARD SET). (sid. 84) |
| Kassetetiketten spelades inte in. | → Använd en kassett med Cassette Memory. (sid. 124) → Radera oönskade titlar när Cassette Memory är fullt. (sid. 79) → Ställ skrivskyddsfliken på REC. (sid. 125) |

LCD-skärm/sökare

| Symptom | Orsak och/eller åtgärder |
|--|--|
| Ett okänt språk visas på skärmen. | → Se sid. 23. |
| En okänd bild visas på skärmen. | <ul style="list-style-type: none"> Videokameran är i läget [DEMO MODE]. ([DEMO MODE] aktiveras automatiskt när du lämnat videokameran oanvänd i 10 minuter och har valt läget CAMERA-TAPE utan att satt i en kassett eller ett "Memory Stick Duo".) → Avbryt [DEMO MODE] genom att peka på LCD-skärmen eller sätt i en kassett eller ett "Memory Stick Duo". Du kan också ställa [DEMO MODE] på [OFF] i menyn. (sid. 75) |
| En okänd indikator visas på skärmen. | → Se indikatorlistan. (sid. 142) |
| Knapparna visas inte på pekskärmen. | <ul style="list-style-type: none"> → Peka lätt på LCD-panelen. → Peka på DSPL/BATT INFO (eller DISPLAY på fjärrkontrollen). (sid. 54) |
| Knapparna på tryckpanelen fungerar inte som de ska eller kan inte användas alls. | → Justera skärmen ([CALIBRATION]). (sid. 132) |
| Bilden i sökaren är inte skarp. | <ul style="list-style-type: none"> → Förläng sökaren. (sid. 19) → Ställ in skärpan med linsjusteringsspaken. (sid. 19) |
| Bilden i sökaren har försvunnit. | → Stäng LCD-panelen. Bilden visas inte i sökaren när LCD-panelen är öppen. (sid. 19) |
| Bilden ligger kvar på LCD-skärmen. | <ul style="list-style-type: none"> • Det här inträffar om du kopplar ur nätadaptern från vägguttaget eller tar bort batteriet utan att först slå av strömmen. Det är inte ett tecken på att något är fel. |

Inspelning





Om du spelar in på ett ”Memory Stick Duo” finns mer information i avsnittet ”Memory Stick Duo”. (sid. 116)

| Symptom | Orsak och/eller åtgärder |
|--|---|
| Bandet startar inte när jag trycker på REC START/STOP. | <ul style="list-style-type: none"> → Se till att lampan CAMERA-TAPE lyser genom att skjuta POWER-omkopplaren. (sid. 17) → Bandet har nått slutet. Spola tillbaka bandet eller sätt in en ny kassett. → Ställ skrivskyddsfliken på REC eller sätt in en ny kassett. (sid. 125) → Bandet har fastnat mot bandhuvudet på grund av kondens. Ta ur kassetten och låt videokameran stå minst 1 timme så att fukten hinner avdunsta, sätt sedan i kassetten igen. (sid. 131) |
| Strömmen stängs plötsligt av. | <ul style="list-style-type: none"> • [A.SHUT OFF] i menyn  (STANDARD SET) är ställd på [5 min]. (sid. 86) → Strömmen till videokameran stängs automatiskt av när ungefär 5 minuter har gått utan att du har använt videokameran. Slå på strömmen igen genom att skjuta POWER-omkopplaren nedåt. (sid. 17) Du kan också använda nätadaptorn. • Ladda batteriet. (sid. 14) |
| Jag kan inte använda SteadyShot. | → Ställ [STEADYSHOT] på [ON] i menyn  (CAMERA SET). (sid. 66) |
| Den automatiska fokuseringen fungerar inte som den ska. | <ul style="list-style-type: none"> → Aktivera den automatiska fokuseringen genom att ställa [FOCUS] på [AUTO] i menyn  (CAMERA SET). (sid. 38) → Inspelningsförhållandena passar inte för automatisk fokusering. Ställ in fokus manuellt. (sid. 38) |
| Ett vertikalt band visas när du spelar in ljuset från levande ljus eller elektrisk belysning i mörker. | • Det här orsakas av en alltför stor kontrast mellan motivet och bakgrunden. Det är inte ett tecken på att något är fel. |
| Ett vertikalt band visas när jag spelar in ljusa motiv. | • Det här fenomenet kallas ”smear”. Det är inte ett tecken på att något är fel. |
| Små vita, röda, blå eller gröna punkter syns på skärmen. | • Punkterna visas när du spelar in i läget [SLOW SHUTTR], Super NightShot plus eller Color Slow Shutter. Det är inte ett tecken på att något är fel. (sid. 36) |
| Bildfärgerna stämmer inte med verkligheten. | → Stäng av NightShot plus. (sid. 36) |
| Bilden är för ljus och motivet visas inte på skärmen. | <ul style="list-style-type: none"> → Stäng av NightShot plus när du filmar där det är ljus. (sid. 36) → Stäng av motljusfunktionen. (sid. 34) |
| Bilden är för mörk och motivet visas inte på skärmen. | <ul style="list-style-type: none"> • LCD-skärmens bakgrundsbelysning stängs av. → Tryck på LCD BACKLIGHT. (sid. 18) |
| Ljudet från slutaren hörs inte. | → Ställ [BEEP] på [MELODY] eller [NORMAL] i menyn  (STANDARD SET). (sid. 85) |
| Svarta band visas när jag filmar en TV- eller datorskärm. | → Ställ [STEADYSHOT] på [OFF] i menyn  (CAMERA SET). (sid. 66) |

| Symptom | Orsak och/eller åtgärder |
|--|---|
| Den externa blixten (tillval) fungerar inte. | <ul style="list-style-type: none"> • Strömmen till blixten är inte påslagen, eller så sitter blixten inte fast ordentligt. • Du har monterat två eller fler blixtar. Du kan bara använda en extern blyxt. |
| Blixtnivån kan inte ändras. | • Blixtnivån kan inte ändras när du använder Easy Handycam. |
| Färgerna fladdrar och är inte stabila. | → Detta inträffar när du spelar in i lysrörsbelysning, natrium- eller kvicksilverbåglampor i mjukt porträttläge eller sportläge. I så fall avbryter du [PROGRAM AE]. (sid. 61) |
| END SEARCH fungerar inte. | <ul style="list-style-type: none"> • Du använde en kassett utan Cassette Memory och matade ut den efter inspelningen. (sid. 124) • Kassetten är ny och det finns ingenting inspelat på den. |
| END SEARCH fungerar inte som det ska. | • Det finns ett oinspelat parti i början av eller mitt på bandet. Det är inte ett tecken på att något är fel. |

Uppspelning

Om du spelar upp bilder från ett "Memory Stick Duo" finns mer information i avsnittet "Memory Stick Duo". (sid. 116)

| Symptom | Orsak och/eller åtgärder |
|--|---|
| Uppspelningen fungerar inte. | → Om bandet har nått slutet spolar du tillbaka bandet. (sid. 46) |
| Horisontella linjer visas på bilden. Bilden som visas är inte skarp eller visas inte alls. | → Rengör bandhuvudet med en rengöringskassett (tillval). (sid. 132) |
| Det hörs inget ljud eller så är det mycket lågt. | <ul style="list-style-type: none"> → Ställ [MULTI-SOUND] på [STEREO] i menyn  (STANDARD SET). (sid. 81) → Vrid upp volymen. (sid. 46) → I menyn  (STANDARD SET) justerar du [AUDIO MIX] från [ST2]-sidan (tilläggs ljud) tills ljudet hörs som det ska. (sid. 82) → Om du använder en S VIDEO-kontakt måste du se till att också den röda och vita kontakten på A/V-kabeln är ansluten. (sid. 56) |
| Ljudet försvinner då och då. | → Rengör bandhuvudet med en rengöringskassett (tillval). (sid. 132) |
| Jag kan inte utföra datumsökning med inspelningsdatum synligt på skärmen. | <ul style="list-style-type: none"> → Använd en kassett med Cassette Memory. (sid. 124) → Ställ [] SEARCH på [ON] i menyn  (EDIT/PLAY). (sid. 78) • Det finns ett oinspelat parti i början av eller mitt på bandet. Det är inte ett tecken på att något är fel. |
| "----" visas på skärmen. | <ul style="list-style-type: none"> • Det band du spelar upp spelades in utan att datum och tid var inställt. • Du spelar upp ett oinspelat parti av bandet. • Informationskoden kan inte läsas om bandet har repor eller innehåller störningar. |
| END SEARCH fungerar inte. | <ul style="list-style-type: none"> • Du använde en kassett utan Cassette Memory och matade ut den efter inspelningen. (sid. 124) • Kassetten är ny och det finns ingenting inspelat på den. |
| END SEARCH fungerar inte som det ska. | • Det finns ett oinspelat parti i början av eller mitt på bandet. Det är inte ett tecken på att något är fel. (sid. 124) |

→ forts.









| Symptom | Orsak och/eller åtgärder |
|---|---|
| Det är störningar och NTSC visas på skärmen. | <ul style="list-style-type: none"> • Bandet spelades in med ett annat TV-färgsystem än det som videokameran använder. Det är inte ett tecken på att något är fel. (sid. 124) |

"Memory Stick Duo"

| Symptom | Orsak och/eller åtgärder |
|---|--|
| Inga funktioner som gäller "Memory Stick Duo" fungerar som de ska. | <ul style="list-style-type: none"> →Välj läget CAMERA-MEMORY eller PLAY/EDIT genom att skjuta POWER-omkopplaren. (sid. 17) →Sätt in ett "Memory Stick Duo" i videokameran. (sid. 22) • "Memory Stick Duo" är formaterat på en dator. <ul style="list-style-type: none"> →Formatera det med kameran (men var medveten om att formateringen tar bort all inspelad information). (sid. 69) |
| Det går inte att spela in på "Memory Stick Duo". | <ul style="list-style-type: none"> →När du använder ett "Memory Stick Duo" med skrivskyddsflik ställer du skrivskyddsfliken på "Memory Stick Duo" i upplåst läge. (sid. 126) →Kapaciteten är fullt utnyttjad. Radera bilder på "Memory Stick Duo" som du kan avvara. (sid. 105) →Formatera "Memory Stick Duo" på videokameran eller sätt i ett annat "Memory Stick Duo". (sid. 69) |
| Bilderna visas inte i normal storlek. | <ul style="list-style-type: none"> • Bilder som spelats in med andra enheter kanske inte visas i sin normala storlek. Det är inte ett tecken på att något är fel. |
| Bildinformationen kan inte spelas upp. | <ul style="list-style-type: none"> • Bildinformation kan inte spelas upp om du har ändrat på filerna eller mapparna eller redigerat informationen på en dator. (I så fall blinkar filnamnet.) Det är inte ett tecken på att något är fel. (sid. 127) • Det är inte säkert att det går att spela upp bilder som spelats in med andra enheter. Det är inte ett tecken på att något är fel. |
| Bilden du spelat in på bandet finns också inspelad på "Memory Stick Duo". | <ul style="list-style-type: none"> →Bilden spelades in på ett "Memory Stick Duo" eftersom du tryckte på REC START/STOP under uppspelning av bandet. Radera bilden från "Memory Stick Duo" om du inte vill ha kvar den. (sid. 105) |
| Bilder kan inte raderas. | <ul style="list-style-type: none"> →När du använder ett "Memory Stick Duo" med skrivskyddsflik ställer du skrivskyddsfliken på "Memory Stick Duo" i upplåst läge. (sid. 126) →Ta bort bildskyddet för bilden. (sid. 106) • Du kan högst ta bort 100 bilder åt gången. Ta bort dem i grupper med färre än 100 bilder åt gången. |
| Kan inte formatera "Memory Stick Duo". | <ul style="list-style-type: none"> →När du använder ett "Memory Stick Duo" med skrivskyddsflik ställer du skrivskyddsfliken på "Memory Stick Duo" i upplåst läge. (sid. 126) |
| Det går inte att radera alla bilderna på en gång. | <ul style="list-style-type: none"> →När du använder ett "Memory Stick Duo" med skrivskyddsflik ställer du skrivskyddsfliken på "Memory Stick Duo" i upplåst läge. (sid. 126) →Ta bort bildskyddet för bilden. (sid. 106) |
| Jag kan inte använda bildskyddet. | <ul style="list-style-type: none"> →När du använder ett "Memory Stick Duo" med skrivskyddsflik ställer du skrivskyddsfliken på "Memory Stick Duo" i upplåst läge. (sid. 126) →Utför funktionen igen från indexskärmen. (sid. 106) |

| Symptom | Orsak och/eller åtgärder |
|---|--|
| Det går inte att utskriftsmarkera bilder. | <ul style="list-style-type: none"> → När du använder ett "Memory Stick Duo" med skrivskyddsflik ställer du skrivskyddsfliken på "Memory Stick Duo" i upplåst läge. (sid. 126) → Utför funktionen igen från indexskärmen. (sid. 107) • Du kan högst markera 999 bilder för utskrift. • Filmer kan inte utskriftsmarkeras. |
| Namnet på datafilen visas inte korrekt. | <ul style="list-style-type: none"> • Om inte mappstrukturen följer den universella standarden visas bara filnamnet. • Filen är skadad. • Videokameran kan inte hantera filformatet. (sid. 126) |
| Filnamnet blinkar. | <ul style="list-style-type: none"> • Filen är skadad. • Videokameran kan inte hantera filformatet. (sid. 126) |

Kopiering/redigering

| Symptom | Orsak och/eller åtgärder |
|---|--|
| Bilder från anslutna enheter visas inte på LCD-skärmen eller i sökaren. | <ul style="list-style-type: none"> • Det går inte att ändra inställningen för A/V-anslutningen när Easy Handycam används. → Stäng av Easy Handycam (sid. 51) och ställ sedan in [VIDEO INPUT] på den rätta signalen via menyn  (STANDARD SET). (sid. 83) → Ställ [VIDEO INPUT] på den rätta signalen via menyn  (STANDARD SET). (sid. 83) → Ställ [DISPLAY] på [LCD PANEL] i menyn  (STANDARD SET). (sid. 85) |
| Det går inte att få kopieringen att fungera rätt med A/V-kabeln. | <ul style="list-style-type: none"> → Ställ [VIDEO INPUT] på den rätta signalen via menyn  (STANDARD SET). (sid. 83) → Ställ [DISPLAY] på [LCD PANEL] i menyn  (STANDARD SET). (sid. 85) • A/V-kabeln är inte korrekt ansluten. → Kontrollera att A/V-kabeln sitter i rätt kontakt, det vill säga till utgången på den enhet du kopierar filmen från, eller till ingången på en annan enhet om du kopierar en film från videokameran. |
| Bilderna från en ansluten enhet visas inte korrekt. | <ul style="list-style-type: none"> • Insignalen är inte av formatet PAL. (sid. 93) |
| Det nya ljud som jag lägger på det inspelade bandet hörs inte. | <ul style="list-style-type: none"> → I menyn  (STANDARD SET) justerar du [AUDIO MIX] från [ST1]-sidan (ursprungligt ljud) tills ljudet hörs som det ska. (sid. 82) |
| En titel spelas inte in/En kassetetikett spelas inte in. | <ul style="list-style-type: none"> → Använd en kassett med Cassette Memory. (sid. 124) → Radera oönskade titlar när Cassette Memory är fullt. (sid. 79) → Ställ skrivskyddsfliken på REC. (sid. 125) • Titlar kan inte läggas in på inspelade bandpartier. |
| Titeln visas inte. | <ul style="list-style-type: none"> → Ställ [] TITLE DISP på [ON] i menyn  (EDIT/PLAY). (sid. 80) • Titlar kan inte visas när du använder Easy Handycam. |
| Det går inte att radera titeln. | <ul style="list-style-type: none"> → Ställ skrivskyddsfliken på REC. (sid. 125) |









| Symptom | Orsak och/eller åtgärder |
|--|---|
| Det går inte att utföra titelsökning. | <ul style="list-style-type: none"> →Lägg in en titel om det inte finns några titlar på bandet. (sid. 78) →Använd en kassett med Cassette Memory. (sid. 124) →Ställ [] SEARCH] på [ON] i menyn (EDIT/PLAY). (sid. 78) • Det finns ett oinspelat parti i början av eller mitt på bandet. Det är inte ett tecken på att något är fel. |
| Det går inte att kopiera stillbilder från ett band till ett "Memory Stick Duo". | <ul style="list-style-type: none"> • Om du har spelat in många gånger på ett band kan det hända att du får mycket störningar i inspelningarna eller så går det inte alls att spela in på bandet längre. |
| Det går inte att kopiera filmer från band till ett "Memory Stick Duo". | <ul style="list-style-type: none"> • I följande fall kan det hända att du inte kan spela in eller att du får bildstörningar i inspelningen: <ul style="list-style-type: none"> – Det finns ett oinspelat parti på bandet. – Bandet har använts många gånger för inspelning. – Insignalen har avbrutits eller stängts av. |
| Det går inte att utföra digital programredigering till ett band. | <ul style="list-style-type: none"> →Ställ ingångsväljaren på videobandspelaren i rätt läge, kontrollera sedan anslutningen mellan videokameran och videobandspelaren. (sid. 91) →När videokameran är ansluten till en DV-enhet som inte är en produkt från Sony via en i.LINK-kabel, väljer du [IR] i steg 11 under "Steg 1: Förbered videokameran och videobandspelaren för användning" (sid. 97). →Synkronisera videobandspelaren. (sid. 99) →Ange korrekt [IR SETUP]-kod. (sid. 99) →Ange igen vilket läge som användas för att avbryta inspelningen. (sid. 98) →Placera videokameran och videobandspelaren mer än 30 cm från varandra. (sid. 98) • Du kan inte lägga in ett oinspelat bandparti i ett program. |
| Videobandspelaren är ansluten via i.LINK-kabel, men svarar inte som den ska under digital programredigering. | <ul style="list-style-type: none"> →När du ansluter via en i.LINK-kabel väljer du [IR] i steg 11 under "Steg 1: Förbered videokameran och videobandspelaren för användning" (sid. 97). |
| Digital programredigering för "Memory Stick Duo" fungerar inte som den ska. | <ul style="list-style-type: none"> • Du kan inte lägga in ett oinspelat bandparti i ett program. • Om du har spelat in många gånger på ett band kan det hända att du får mycket störningar i inspelningarna eller så går det inte alls att spela in på bandet längre. |

Varningsindikatorer och meddelanden

Teckenfönster för självdiagnos/Varningsindikatorer

Om indikatorer visas på skärmen eller i sökaren bör du kontrollera följande. Mer information finns på de sidor som anges inom parentes.





| Indikator | Orsak och/eller åtgärder |
|---|---|
| C:□□:□□/E:□□:□□ (självdiagnoskod) | <p>Vissa symptom kan du åtgärda själv. Om problemet kvarstår även efter det att du försökt åtgärda problemet några gånger kontaktar du din Sony-återförsäljare eller lokala auktoriserade Sony-servicecenter.</p> <p>C:04:□□ → Du använder ett batteri som inte är av typen "InfoLITHIUM". Byt till ett "InfoLITHIUM"-batteri. (sid. 128)</p> <p>C:21:□□ → Det har bildats kondens (fukt) i kameran. Ta ur kassetten och låt videokameran stå minst 1 timme så att fukten hinner avdunsta, sätt sedan i kassetten igen. (sid. 131)</p> <p>C:22:□□ → Rengör bandhuvudet med en rengöringskassett (tillval). (sid. 132)</p> <p>C:31□□ / C:32□□ → Andra symptom än de som beskrivits ovan har inträffat. Ta ur kassetten, sätt tillbaka den och se om kameran går att använda igen. Utför inte den här funktionen om fukt har börjat kondenserats i kameran. (sid. 131)</p> <p>→ Koppla bort strömkällan. Koppla in den igen och använd videokameran igen.</p> <p>→ Byt ut kassetten. Tryck på RESET-knappen (sid. 137) och använd videokameran igen.</p> <p>E:61:□□ / E:62:□□ → Kontakta din Sony-återförsäljare eller en auktoriserad Sony-serviceverkstad. Informera dem om den 5-siffriga koden som börjar med bokstaven "E".</p> |
| 101-0001 (Varningsindikator för filer) | <ul style="list-style-type: none"> • Filen är skadad. • Filen kan inte läsas. • Du försöker använda funktionen MEMORY MIX för en film (sid. 42). |
| ↻ (Varningsindikator för låg batterinivå) | <ul style="list-style-type: none"> • Batteriet är nästan urladdat. • Beroende på användning, miljö och batteriets kondition, kan det hända att ↻-indikatorn blinkar trots att det finns mellan 5 och 10 minuters användningstid kvar. |
| ☑ (Varning för fuktbildning)* | <p>→ Mata ut kassetten, ställ POWER-omkopplaren på OFF (CHG) och låt sedan videokameran stå 1 timme med kassettfacket öppet (sid. 131).</p> |
| 🗑️ (Varningsindikatorer för "Memory Stick Duo") | <ul style="list-style-type: none"> • Det finns inget "Memory Stick Duo" i videokameran. |

| Indikator | Orsak och/eller åtgärder |
|--|--|
|  (Varningsindikatorer vid formatering av "Memory Stick Duo")* | <ul style="list-style-type: none"> Informationen på "Memory Stick Duo" är skadad. "Memory Stick Duo" har inte formaterats på rätt sätt (sid. 69). |
|  (Varningsindikatorer för inkompatibla "Memory Stick Duo")* | <ul style="list-style-type: none"> Du har satt in ett inkompatibelt "Memory Stick Duo". |
|  (Varningsindikator för band) | <p>Blinkar långsamt:</p> <ul style="list-style-type: none"> Det finns mindre än 5 minuter kvar av bandet. Det finns ingen kassett i videokameran.* Kassetts skrivskyddsflik är ställd i låst läge (sid. 125).* <p>Blinkar snabbt:</p> <ul style="list-style-type: none"> Bandet har tagit slut.* |
|  (Varningsindikator för utmatning av kassett)* | <p>Blinkar långsamt:</p> <ul style="list-style-type: none"> Kassetts skrivskyddsflik är ställd i låst läge (sid. 125). <p>Blinkar snabbt:</p> <ul style="list-style-type: none"> Det har bildats kondens (fukt) i kameran (sid. 131). Självdagnoskoden visas (sid. 119). |
|  (Varningsindikatorer vid bildradering)* | <ul style="list-style-type: none"> Bilden är skyddad (sid. 106). |
|   (Varningsindikatorer för skrivskyddet av "Memory Stick Duo") | <ul style="list-style-type: none"> Skrivskyddsflikten på "Memory Stick Duo" är ställd i låst läge (sid. 126). |
|  (Varningsindikator för extern blix (tillval)) | <p>Blinkar långsamt:</p> <ul style="list-style-type: none"> Under uppladdning <p>Blinkar snabbt:</p> <ul style="list-style-type: none"> Det är något fel på den externa blixten (tillval). |

* En melodi eller en ljudsignal hörs när varningsindikatorerna visas på skärmen.

Varningsmeddelanden

Om meddelanden visas på skärmen kontrollerar du följande. Mer information finns på de sidor som anges inom parentes.

| Angående | Indikatorer | Åtgärder/referenser |
|------------------------|--|-----------------------------|
| Batteri | Use the "InfoLITHIUM" battery pack. | →Se sid. 128. |
| | Battery level is low. | →Ladda batteriet (sid. 14). |
| | Old battery. Use a new one. | →Se sid. 128. |
| |  Re-attach the power source. | – |
| Kondensbildning |   Moisture condensation. Eject the cassette. | →Se sid. 131. |
| |  Moisture condensation. Turn off for 1H. | →Se sid. 131. |

| Angående | Indikatorer | Åtgärder/referenser |
|--------------------|--|--|
| Kassett/band | Insert a cassette. | → Se sid. 21. |
| | Reinsert the cassette. | → Kontrollera om kassetten är skadad eller liknande. |
| | The tape is locked - check the tab. | → Se sid. 125. |
| | The tape has reached the end. | – |
| | Use a cassette with Cassette Memory. | → Se sid. 124. |
| ”Memory Stick Duo” | Insert a Memory Stick. | → Se sid. 22. |
| | Reinsert the Memory Stick. | → Sätt in och ta ur ”Memory Stick Duo” några gånger. Om indikatorn fortfarande blinkar kan det betyda att ”Memory Stick Duo” är skadat. Prova ett annat ”Memory Stick Duo”. |
| | Do not eject the Memory Stick during writing. | – |
| | This is a read-only Memory Stick. | → Sätt i ett ”Memory Stick Duo” som du kan spara information på. |
| | Incompatible type of Memory Stick. | → Du har satt in ett ”Memory Stick Duo” som inte videokameran kan hantera (sid. 126). |
| | This Memory Stick is not formatted correctly. | → Kontrollera formatet, formatera sedan ”Memory Stick Duo” vid behov (sid. 69). |
| | Cannot record. The Memory Stick is full. | → Radera bilder som du inte behöver ha kvar (sid. 105). |
| | The Memory Stick is locked - check the tab. | → Se sid. 126. |
| | Cannot playback. Reinsert the Memory Stick. | – |
| | Cannot record. Reinsert the Memory Stick. | – |
| | No file. | • Ingen fil finns inspelad eller det finns ingen fil som går att läsa på ”Memory Stick Duo”. |
| | NO FILE AVAILABLE. | • Det finns ingen fil i den valda mappen. |
| | USB streaming... This function is not available. | • Du har försökt att spela upp eller spela in på ett ”Memory Stick Duo” under USB-streaming. |
| | Memory Stick folders are full. | • Du kan inte skapa mappar med nummer som överstiger 999MSDCF. → De mappar du skapat kan inte raderas med videokameran. Du måste formatera ”Memory Stick Duo” (sid. 69), eller radera mapparna med hjälp av en dator. |
| | Cannot record still images on Memory Stick. | – |
| | Cannot record Memory Stick movie on a tape. | – |

→ forts.

| Angående | Indikatorer | Åtgärder/referenser |
|---------------------------------------|--|---|
| PictBridge-kompatibel skrivare | Check the connected device. | → Slå av strömmen till skrivaren och slå sedan på den igen, koppla därefter ur USB-kabeln och koppla sedan tillbaka den igen. |
| | Connect the camcorder to a PictBridge compatible printer. | → Slå av strömmen till skrivaren och slå sedan på den igen, koppla därefter ur USB-kabeln och koppla sedan tillbaka den igen. |
| | Check the printer. | → Kontrollera skrivaren. |
| | Error-Cancel the task. | → Kontrollera skrivaren. |
| | Cannot print. Check the printer. | → Slå av strömmen till skrivaren och slå sedan på den igen, koppla därefter ur USB-kabeln och koppla sedan tillbaka den igen. |
| FLASH | Charging... Cannot record still images. | • Du försöker spela in en stillbild samtidigt som blixten (tillval) laddas upp. |
| Övrigt | Cannot record due to copyright protection. | – |
| | Cannot add audio. Disconnect the i.LINK cable. | → Se sid. 103. |
| | Not recorded in SP mode. Cannot add audio. | → Se sid. 103. |
| | Not recorded in 12-bit audio. Cannot add audio. | → Se sid. 103. |
| | Cannot add audio on the blank portion of a tape. | → Se sid. 103. |
| | Cassette Memory is full. | → Se sid. 80. |
| | Cannot record 44.1 kHz audio on a Memory Stick. | – |
| | Already added to CAMERA-TAPE mode's P-MENU. | – |
| | Already added to CAMERA-MEMORY mode's P-MENU. | – |
| | Already added to PLAY/EDIT mode's P-MENU. | – |
| |  Dirty video head. Use a cleaning cassette. | → Se sid. 132. |
| | Cannot start Easy Handycam | – |
| | Cannot cancel Easy Handycam | – |
| | Cannot start Easy Handycam with USB connected | – |
| | Cannot cancel Easy Handycam with USB connected | – |
| | Invalid button with Easy Handycam operation | – |
| | USB is invalid in this mode during Easy Handycam | • Du kan välja [STD-USB] i läget PLAY/EDIT när du använder Easy Handycam, men du kan inte välja [PictBridge] eller [USB STREAM]. (Meddelandet försvinner när du pekar på [OK].) |
| | HDV recorded tape. Cannot playback. | → Videokameran kan inte spela upp det här formatet. Spela upp bandet med den utrustning det spelades in med. |

| Angående | Indikatorer | Åtgärder/referenser |
|----------|--------------------------------------|---|
| Övrigt | HDV recorded tape. Cannot add audio. | <ul style="list-style-type: none"> Videokameran kan inte spela in ytterligare ljud på ett avsnitt av ett band som spelats in i HDV-format. |
| | Cover is not open. | → Öppna linskyddet. |

Använda videokameran utomlands

Strömförsörjning

Du kan använda videokameran i vilket land eller område som helst med hjälp av den nätadapter som följer med videokameran, bara spänningen ligger inom intervallet 100-240 V växelström (AC), 50/60 Hz.

Om färgsystem för TV

Videokameran är baserad på PAL-systemet. Vill du titta på bilden på en TV, måste det vara en TV som använder PAL-systemet (se följande lista) och är försedd med AUDIO/VIDEO-ingångar (ingångar för video och ljud).

| System | Används i |
|---------|--|
| PAL | Australien, Österrike, Belgien, Kina, Tjeckien, Danmark, Finland, Tyskland, Holland, Hongkong, Ungern, Italien, Kuwait, Malaysia, Nya Zeeland, Norge, Polen, Portugal, Singapore, Slovakien, Spanien, Sverige, Schweiz, Thailand, Storbritannien m.fl. |
| PAL - M | Brasilien |
| PAL - N | Argentina, Paraguay, Uruguay |
| SECAM | Bulgarien, Frankrike, Guiana, Iran, Irak, Monaco, Ryssland, Ukraina m.fl. |
| NTSC | Bahamas, Bolivia, Kanada, Centralamerika, Chile, Colombia, Ecuador, Guyana, Jamaica, Japan, Korea, Mexico, Peru, Surinam, Taiwan, Filippinerna, USA, Venezuela m.fl. |

Enkel tidinställning genom att ange tidskillnaden

När du använder videokameran utomlands kan du ställa klockan på lokal tid genom att helt enkelt ange tidskillnaden. Välj [WORLD TIME] i menyn  (TIME/LANGU.), ställ sedan in tidskillnaden (sid. 87).

Användbara videokassetter

Du kan bara använda kassetter av formatet mini DV. Använd kassetter märkta med .

Mini  Digital Video Cassette är ett varumärke.

Cassette Memory

Det finns 2 typer av mini-DV-kassetter: de med Cassette Memory och de utan Cassette Memory. Kassetter med Cassette Memory är märkta med  (Cassette Memory). Med den här videokameran rekommenderas att använda kassetter med Cassette Memory.

 Cassette Memory är ett varumärke.

På den här typen av band finns ett IC-minne (en integrerad krets som sitter i kassetten).

Videokameran kan läsa och skriva information, t.ex. inspelningsdatum och titlar från och till det här minnet.

De funktioner som använder Cassette Memory kräver att signalföljden på bandet är sammanhängande. Om det finns oinspelade partier i början av eller mellan inspelade partier kan det hända att titlar inte visas som de ska, eller så fungerar inte sökfunktionen korrekt.

Hur du förhindrar att ett oinspelat parti uppstår på bandet

I följande fall pekar du på  för att gå till slutet av det inspelade avsnittet innan du påbörjar nästa inspelning:

- Matat ut kassetten under inspelning.
- Spelat upp bandet.
- Du har använt EDIT SEARCH.

Om det finns ett tomt parti på bandet, eller om signalföljden på bandet är avbruten, spelar du in från början till slutet av bandet på det sätt som beskrevs ovan.

Obs!

- Det är inte säkert att Cassette Memory fungerar som det ska om du spelar in med en digital videokameran som inte hanterar Cassette Memory på ett band som redan spelats in med en digital videokamera som hanterar Cassette Memory.

Tips!

- Minnesutrymmet för band som är märkta med **CI/4K** är 4 Kbit. Den här videokameran kan hantera band med en minneskapacitet upp till 16Kbit.

Copyrightsignal

Vid uppspelning

Om kassetten du spelar upp innehåller copyrights signaler (signaler för upphovsrättskydd) kan du inte kopiera det till ett band i en annan videokamera som du har anslutit till den här videokameran.

När du spelar in

Du kan inte använda videokameran för att spela in program som innehåller kontrollsignaler för copyrightskydd.

Om du försöker spela in från en sådan källa visas [Cannot record due to copyright protection.] visas på LCD-skärmen eller på TV-skärmen.

Videokameran lägger inte till någon copyrightsignal på bandet när du spelar in.

Att observera angående användning

Förhindra oönskad radering

Skjut skrivskyddsfliken på kassetten till läget SAVE.

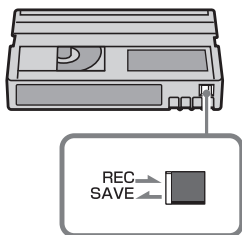

REC: Du kan spela in på bandet.

SAVE: Du kan inte spela in på bandet (skrivskyddad).

Sätta etikett på kassetten

Fäst etiketten bara på det område som följande bild visar, så undviker du funktionsstörningar i videokameran.

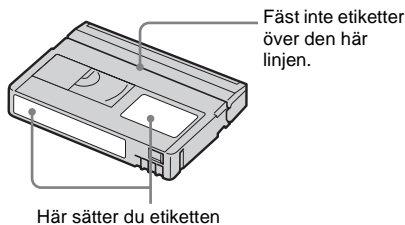

När du har använt kassetten

Spola tillbaka bandet till början så minskar du risken för distorsion i bild och ljud. Förvara sedan kassetten stående på högkant i sitt fodral.

Om funktionen för Cassette Memory inte fungerar som den ska.

Sätt i kassetten igen. Det är möjligt att Cassette Memory inte fungerar som den ska om den guldpläterade anslutningen är smutsig eller dammig.

När du rengör den guldpläterade anslutningen

I allmänhet bör du rengöra de guldpläterade anslutningarna på kassetterna med en bomullspinne efter var tionde utmatning. Om bandets guldpläterade anslutningar är smutsiga eller dammiga kan det hända att indikatorn för återstående bandtid inte visas korrekt; det kan också hända att du inte kan använda Cassette Memory-funktionerna.

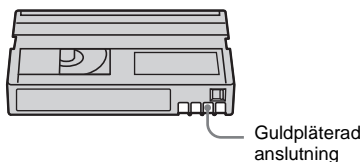

Om "Memory Stick"

"Memory Stick" är ett nytt lätt och litet inspelningsmedium, som trots sin storlek rymmer mycket mer information än en diskett.

Den här videokameran kan använda följande typer av "Memory Stick". Samtidigt finns ingen garanti för att alla typer av "Memory Stick Duo" kan användas i videokameran, trots att de finns med i listan.

| Typ av "Memory Stick" | Inspelning/ uppspelning |
|---|----------------------------|
| "Memory Stick" | – |
| "Memory Stick Duo"*1 | ○ |
| "MagicGate Memory Stick" | – |
| "Memory Stick Duo" (MagicGate/Parallel Transfer)*1 | ○*2*3 |
| "MagicGate Memory Stick Duo"*1 | ○*3 |
| "Memory Stick PRO" | – |
| "Memory Stick PRO Duo"*1 | ○*2*3 |

*1 "Memory Stick Duo" är ungefär hälften så stort som ett vanligt "Memory Stick".

*2 De typer av "Memory Stick" som klarar informationsöverföring i hög hastighet. Hastigheten på informationsöverföringen varierar beroende på vilken enhet som används.

*3 "MagicGate" är en teknik för copyrightskydd som spelar in och överför innehållet i kodad form. Tänk på att information som använder "MagicGate" varken kan spelas in eller spelas upp på den här videokameran.

- Stillbildsformat: Videokameran komprimerar och spelar in bildinformation i formatet JPEG (Joint Photographic Experts Group). Filändelsen är ".JPG".
- Filmformat: Videokameran komprimerar och spelar in film i formatet MPEG (Moving Picture Experts Group). Filändelsen är ".MPG".
- Filnamn för stillbilder:
 - 101-0001: Så här kan ett filnamn se ut på videokamerans skärm.
 - DSC00001.JPG: Så här kan ett filnamn se ut på en dators bildskärm.

- Filnamn för filmer:
 - MOV00001: Så här kan ett filnamn se ut på videokamerans skärm.
 - MOV00001.MPG: Så här kan ett filnamn se ut på en dators bildskärm.
- "Memory Stick Duo" som formaterats på en dator: För ett "Memory Stick Duo" som formaterats på en dator med Windows eller med en Macintosh-dator, kan inte garanteras full kompatibilitet med videokameran.
- Läs/skrivhastigheten kan variera beroende på vilken kombination av "Memory Stick" och "Memory Stick"-kompatibel produkt du använder.

Förhindra oönskad radering av bilder

Ställ skrivskyddsfliken* på "Memory Stick Duo" i läget för skrivskydd med hjälp av ett smalt föremål.

Skrivskyddsflikens placering och form* kan variera beroende på vilket "Memory Stick Duo" du använder.

* Det "Memory Stick Duo" som medföljer videokameran saknar skrivskyddsflik. När du använder det "Memory Stick Duo" som levereras med kameran bör du vara extra försiktig så att du inte redigerar eller raderar information av misstag.

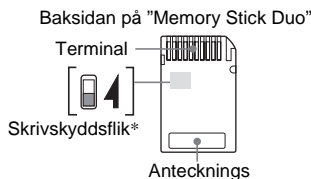

Att observera angående användning

Bildinformationen kan skadas i följande fall. Du kan inte räkna med kompensation för förlorad bildinformation.

- Om du matar ut "Memory Stick Duo", slår av strömmen till videokameran eller tar bort batteriet för att byta ut det medan videokameran läser eller skriver bildinformation till "Memory Stick Duo" (när aktivitetslampan lyser eller blinkar).
- Om du använder "Memory Stick Duo" nära magneter eller magnetfält.

Du rekommenderas att göra en säkerhetskopiering av viktig information till hårddisken på en dator.

Hantering

Tänk på följande när du hanterar ”Memory Stick Duo”.

- Tryck inte för hårt med pennan när du skriver på anteckningsytan på ett ”Memory Stick Duo”.
- Klistra inte fast etiketter eller liknande på ett ”Memory Stick Duo” eller en Memory Stick Duo-adapter.
- Använd det medföljande fodralet när du bär med dig eller förvarar ett ”Memory Stick Duo”.
- Se till att inga metallföremål kommer i beröring med kontakterna på kortet.
- Hantera ”Memory Stick Duo” varsamt: böj eller tappa det inte och utsätt det inte för våld av något slag.
- Plocka inte isär eller modifiera ”Memory Stick Duo”.
- Skydda ”Memory Stick Duo” mot väta.
- Se till att små barn inte får tag på ”Memory Stick Duo”. Det finns risk för att de sväljer det.
- Sätt inte in andra föremål än kompatibla ”Memory Stick Duo” i ”Memory Stick Duo”-facket. Det kan orsaka funktionsstörningar.

Om användning i vissa miljöer

I följande miljöer bör du varken använda eller förvara ”Memory Stick Duo”.

- På platser där temperaturen är extremt hög, t.ex. i en bil parkerad utomhus under sommaren.
- I direkt solbelysning.
- På platser med extremt hög fuktighet eller där det finns frätande gaser.

Om användning av Memory Stick Duo-adapter (medföljer)

- När du använder ett ”Memory Stick Duo” med en enhet som hanterar ”Memory Stick” måste du vara noga med att först sätta in ”Memory Stick Duo” i en Memory Stick Duo-adapter.
- Se till att du vänder ”Memory Stick Duo” åt rätt håll när du sätter in ”Memory Stick Duo” i Memory Stick Duo-adaptern och tryck sedan in det helt och hållet. Tänk på att felaktig hantering kan skada enheten.

- Sätt inte i en Memory Stick Duo-adapter utan ett ”Memory Stick Duo”. I så fall kan enheten råka ut för funktionsstörningar.

Om användning av ”Memory Stick PRO Duo” och ”Memory Stick Duo” (MagicGate/Parallel Transfer)

- Den högsta minneskapaciteten för ett ”Memory Stick PRO Duo” som kan användas med den här videokameran är 512 MB, högsta minneskapaciteten för ett ”Memory Stick Duo” (MagicGate/Parallel Transfer) är 128 MB.
- Den här enheten hanterar inte höghastighetsöverföring av information.

Om bildfilers kompatibilitet

- Bildfiler, som spelas in av videokameran på ett ”Memory Stick Duo”, följer den internationella standarden Design Rule for Camera File Systems som fastställts av JEITA (Japan Electronics and Information Technology Industries Association).
- Med den här videokameran kan du inte spela upp stillbilder som spelas in med annan utrustning (DCR-TRV890E/TRV900/TRV900E eller DSC-D700/D770) och som inte följer den internationella standarden. (De här modellerna säljs inte i vissa områden.)
- Om du inte kan använda ett ”Memory Stick Duo”, som har använts av en annan enhet, kan du formatera det med videokameran (sid. 69). Tänk på att formatering raderar all information på ”Memory Stick Duo”.
- Vissa bilder kan eventuellt inte spelas upp med videokameran:
 - Bilder som modifierats på en dator.
 - Bilder som tagits med en annan utrustning.

- ”Memory Stick Duo” och ”MEMORY STICK DUO” är varumärken som tillhör Sony Corporation.
- ”Memory Stick PRO Duo” och ”MEMORY STICK PRO DUO” är varumärken som tillhör Sony Corporation.
- ”MagicGate Memory Stick Duo” är ett varumärke som tillhör Sony Corporation.
- ”Memory Stick”,  och ”MagicGate Memory Stick” är varumärken som tillhör Sony Corporation.

→ forts.

- ”Memory Stick PRO” och ”MEMORY STICK PRO” är varumärken som tillhör Sony Corporation.
- ”MagicGate” och ”MAGIC GATE” är varumärken som tillhör Sony Corporation.
- Namn på andra produkter som nämns här kan vara varumärken eller registrerade varumärken som tillhör respektive företag. ”™” och ”®” är inte utsatta i varje enskilt fall i den här handledningen.

Om ”InfoLITHIUM”-batterier

Den här enheten är kompatibel med ”InfoLITHIUM”-batterier (P-serien). Videokameran kan enbart drivas med batterier av typen ”InfoLITHIUM”. ”InfoLITHIUM”-batterier i P-serien är märkta med



Vad är ett ”InfoLITHIUM”-batteri?

”InfoLITHIUM”-batterier är litiumjonbatterier med funktioner som gör att de kan utbyta information om drifttillståndet mellan videokameran och en nätadapter/laddare (tillval).

”InfoLITHIUM”-batteriet beräknar strömförbrukningen efter videokamerans aktuella drifttillstånd och visar sedan den återstående batteritiden i minuter. Med en nätadapter/laddare (tillval) visas den återstående användningstiden/uppladdningstiden för batteriet.

Ladda upp batteriet

- Se till att batteriet är laddat innan du använder videokameran.
- Du rekommenderas att ladda upp batteriet på en plats där temperaturen håller sig mellan 10°C och 30°C tills dess att CHG-lampan (uppladdning) slocknar. Om du laddar upp batteriet i en temperatur som ligger utanför det rekommenderade intervallet, är det inte säkert att batteriet laddas upp effektivt.
- När laddningen är klar bör du koppla bort kabeln från DC IN-kontakten på videokameran eller ta ur batteriet.

Effektiv användning av batteriet

- Batteriets prestanda minskar när omgivningens temperatur är 10°C eller lägre, vilket innebär att den tid du kan använda batteriet blir kortare. I så fall kan du försöka utöka användningstiden genom att göra något av följande.
 - Förvara batteriet i fickan så att det värms upp, och sätt in det i videokameran strax innan du börjar filma.

- Använd ett högkapacitetsbatteri: NP-FP70/FP90 (tillval).
- Om du ofta använder LCD-skärmen eller funktioner som uppspelning, snabbspolning framåt eller bakåt, tar batteriet slut snabbare. Du rekommenderas att använda ett högkapacitetsbatteri: NP-FP70/FP90 (tillval).
- Ställ POWER-omkopplaren på OFF (CHG) när du inte använder videokameran. Det går åt lite ström även när videokameran är i standbyläge för inspelning, liksom när uppspelningen är i pausläge.
- Försök att alltid ha med dig laddade batterier, så att de räcker två till tre gånger den planerade inspelningstiden. Gör provinspelningar innan du börjar filma.
- Utsätt inte batterierna för vatten. Batteriet är inte vattentätt.

Om indikatorn för återstående batteritid

- Om strömmen stängs av, trots att indikatorn för återstående batteritid visar att det finns tillräckligt med ström för att videokameran ska fungera, laddar du upp batteriet igen. Indikatorn för återstående batteritid kommer sedan att visa rätt värde. Observera att det kan hända att återstående batteritid inte visas med korrekt värde om du använt batteriet en längre tid där det är varmt, om du lämnat det fulladdat eller använt det ofta. Betrakta indikatorn för återstående batteritid som en fingervisning om hur länge du kan fortsätta filma.
- Märket , som indikerar att batteriet börjar bli tomt, kan börja blinka trots att det finns 5 till 10 minuter kvar av batteritiden, beroende på driftförhållandena, omgivningstemperaturen och andra omständigheter.

Förvaring av batteriet

- Om du inte använder batteriet under en längre tid bör du ladda upp det helt och sedan ladda ur det med hjälp av videokameran en gång per år; på det sättet upprätthåller du batteriets prestanda. Vid förvaring av batteriet tar du bort det från videokameran och förvarar det på en torr och sval plats.
- För att ladda ur batteriet med hjälp av videokameran ställer du [A.SHUT OFF] på

[NEVER] i menyn  (STANDARD SET) och lämnar sedan videokameran i standbyläge för bandsinspelning tills strömmen slås av (sid. 86).

Batterilivslängd

- Batteriets livslängd är begränsad. Batteriets kapacitet avtar gradvis med tiden och i och med att du använder det. När batteridrifttiden blir mycket kortare än vanligt, är det antagligen ett tecken på att batteriet håller på att ta slut. Då är det dags att köpa ett nytt batteri.
- Batteriets livslängd varierar beroende på hur det förvaras, efter inspelningsförhållandena och den miljö där batteriet används.

”InfoLITHIUM” är ett varumärke som tillhör Sony Corporation.

Om i.LINK

DV-gränssnittet på den här enheten är ett i.LINK-kompatibelt DV gränssnitt. I det här avsnittet beskrivs standarden i.LINK och dess funktioner.

Vad är i.LINK?

i.LINK är ett digitalt seriegränssnitt för överföring av digital video, digitalt ljud och annan information, till en annan enhet som kan hantera i.LINK. Du kan även kontrollera andra enheter via i.LINK.

i.LINK-kompatibla enheter kan anslutas med en i.LINK-kabel. Typiska användningsområden är överföring av styrsignaler och data mellan olika digitala AV-enheter.

Om du kedjekopplar två eller fler i.LINK-kompatibla enheter till den här enheten, kan du föra över funktioner och information, inte bara till den direktanslutna utrustningen, utan också till de enheter som ligger längre bort i anslutningskedjan.

Exakt hur du gör i praktiken varierar beroende på de anslutna enheternas egenskaper och specifikationer. Vissa anslutna enheter tillåter inte fjärranvändning och informationsöverföring.

⚠ Obs!

- I normalfallet kan bara en enhet anslutas till den här enheten med i.LINK-kabeln. När du ansluter den här enheten till en i.LINK-kompatibel utrustning med två eller fler DV-gränssnitt, bör du ta del av den information som finns i bruksanvisningen för den aktuella utrustningen.

💡 Tips!

- i.LINK är ett vanligare namn på databussen IEEE 1394, ett namn som föreslagits av Sony och har som varumärke godtagits av många företag.
- IEEE 1394 är en internationell standard som utarbetats av Institute of Electrical and Electronics Engineers.

Om överföringshastigheten (baudtalet) för i.LINK

Den maximala överföringshastigheten för i.LINK varierar beroende på vilken enhet det är fråga om. Det finns tre typer.

S100 (ca. 100Mbps*)

S200 (ca. 200Mbps)

S400 (ca. 400Mbps)

Överföringshastigheten (baudtalet) anges i avsnittet "Specifikationer" eller "Tekniska data" i de olika enheternas bruksanvisning. Ibland finns den också angiven vid i.LINK-kontakten.

Den högsta överföringshastigheten för enheter som saknar hastighetsangivelse (som t.ex. den här enheten) är "S100".

När enheten är ansluten till en enhet med en annan överföringshastighet kan överföringshastigheten avvika från det angivna värdet.

* Vad är Mbps?

Mbps betyder megabit per sekund, den mängd information som kan skickas eller tas emot under en sekund. En överföringshastighet på 100 Mbps innebär att en informationsmängd på 100 megabit kan överföras på en sekund.

Använda i.LINK-funktioner på den här enheten

För mer information om hur du utför kopiering när enheten är ansluten till en annan enhet med DV-gränssnitt, se sid. 91, 92.

Den här enheten kan också anslutas till andra i.LINK (DV-gränssnitt)-kompatibla enheter från Sony (t.ex. en dator i VAIO-serien), liksom andra videoenheter.

Innan du ansluter videokameran till en dator bör du se till att den har ett program som kan hantera videokameran.

Vissa i.LINK-kompatibla videoenheter, t.ex. Digital Televisions, DVD-inspelare/spelare och MICROMV-inspelare/spelare, är inte kompatibla med DV-enheter. Innan du ansluter en annan enhet bör du ta reda på om enheten är kompatibel med DV-enheter.

För information om försiktighetsåtgärder och kompatibla programvaror, se även bruksanvisningen som medföljer den enhet som du tänker ansluta.

Om den i.LINK-kabel som krävs

Använd kabeln Sony i.LINK 4-4-stift (vid DV-kopiering).

i.LINK och  är varumärken som tillhör Sony Corporation.

Underhåll och försiktighetsåtgärder

Användning och underhåll

- Varken använd eller förvara videokameran eller tillbehören i följande miljöer.
 - Där det är extremt varmt eller kallt. Utsätt dem aldrig för temperaturer som överstiger 60°C, t.ex. i direkt solljus, nära ett värmeelement eller i en bil som står parkerad i solen. Det kan orsaka funktionsstörningar och deformera dem.
 - Nära starka magnetfält eller där de utsätts för mekaniska vibrationer. Det kan orsaka funktionsstörningar hos videokameran.
 - Nära starka radiovågor eller strålning. Under sådana förhållanden är det inte säkert att videokameran kan åstadkomma felfria inspelningar.
 - Nära AM-mottagare och videoutrustning. Det finns risk för störningar.
 - På sandstränder eller där det är mycket dammig. Om sand eller damm kommer in i videokameran kan det orsaka funktionsstörningar. I värsta fall kan det uppstå ett fel som inte går att reparera.
 - Nära fönster eller utomhus, där LCD-skärmen, sökaren eller linsen riskerar att bli utsatt för direkt solljus. Det kan skada sökarens eller LCD-skärmens insida.
 - Där det är mycket fuktigt.
- Driv videokameran med 7,2 V likström (DC) (batteri) eller med 8,4 V likström (DC) (nätadapter).
- Vare sig du tänker driva videokameran med lik- eller växelström bör du använda de tillbehör som anges i den här bruksanvisningen.
- Videokameran får inte bli blöt, t.ex. av regn eller havsvatten. Om videokameran blir blöt kan det leda till funktionsstörningar. I värsta fall kan det uppstå ett fel som inte går att reparera.
- Om något föremål eller någon vätska råkar hamna inne i videokameran bör du genast koppla bort den från all strömförsörjning och låta en Sony-återförsäljare kontrollera den innan du använder den igen.

- Hantera videokameran varsamt, modifiera den inte och utsätt den inte för stötar. Var särskilt försiktig med kamerans lens.
- Låt POWER-omkopplaren stå i läget OFF (CHG) när du inte använder videokameran.
- Linda aldrig in videokameran i t.ex. en handduk när du använder den. Då kan den överhettas.
- Ta tag om kontakten när du kopplar bort nätkabeln; dra aldrig i själva sladden.
- Skada inte nätkabeln, t.ex. genom att placera tunga föremål på den.
- Håll metallkontaktarna rena.
- Håll fjärrkontroll och knappcellsbatterier utom räckhåll för småbarn. Kontakta omedelbart läkare om någon av misstag råkar svälja batteriet.
- Om det har läckt batterivätska från batteriet.
 - kontakta närmaste auktoriserade Sony-serviceverkstad.
 - tvätta bort vätska som du eventuellt fått på huden.
 - om du fått batterivätska i ögonen bör du omedelbart skölja ögonen i rikligt med vatten och sedan kontakta läkare.



När du inte använder videokameran under en längre tid

Slå på strömmen till kameran då och då och använd den i ungefär 3 minuter, t.ex. genom att spela upp band. Annars kopplar du bort den från vägguttaget.

Kondensbildning

Om du flyttar videokameran direkt från en kall omgivning till en varm plats kan det hända att det bildas kondens (fukt) inne i videokameran, på bandets yta eller på linsen. Fukt kan göra att bandet klibbar fast på bandhuvudet och skadas, med funktionsstörningar som följd. Om det har bildats fukt inne i videokameran, [📺] ▲ Moisture condensation. Eject the cassette] eller [📺] Moisture condensation. Turn off for 1H.]. Indikatorn visas inte vid kondensbildning på linsen.

Om det har bildats kondens i kameran

Ingen funktion, förutom utmatning av kassetten, går att använda. Ta ur kassetten, slå av strömmen till videokameran och låt den stå oanvänd ungefär en timme med kassetluckan öppen. Du kan använda videokameran om indikatorn  eller  inte visas när du slår på strömmen igen.

Det är inte säkert att kameran registrerar kondensen omedelbart när den börjar bildas. Då kan det ibland hända att kassetten inte matas ut inom 10 sekunder efter det att luckan till kassettfacket har öppnats. Det är inte ett tecken på att något är fel. Stäng inte locket till kassettfacket innan kassetten har matats ut.

Om kondens (fuktbildning)

Kondens kan bildas när du tar videokameran från en kall till en varm plats (eller tvärtom), liksom när du använder videokameran där det är fuktigt. Här är några exempel på sådana situationer:

- När du tar med dig videokameran från en skidbacke och in i ett uppvärmt rum.
- När du tar med dig videokameran från en luftkonditionerad bil eller ett svalt rum till värmen utomhus.
- När du använder videokameran när det nyss har regnat.
- När du använder videokameran där det är varmt och fuktigt.

Hur du förhindrar fuktbildning

Om du tänker ta med dig videokameran från en kall till en varm plats bör du först placera den i en plastpåse som du stänger till ordentligt. Du kan ta ut videokameran ur plastpåsen när innehållet i plastpåsen har samma temperatur som omgivningen (brukar ta ungefär en timme).

Videohuvud

- När videohuvudet blir smutsigt spelas bilderna inte längre in med god kvalitet, dessutom kan det bli störningar (distorsion) i både bild och ljud vid uppspelningen.
- Om följande problem uppstår bör du rengöra videohuvudena under 10 sekunder med rengöringskassetten Sony DVM-12CLD (tillval).
 - Det blir mosaikmönstrade störningar i den uppspelade bilden eller skärmbilden är blå.



- När den uppspelade bilden inte rör sig.
 - När den uppspelade bilden inte visas eller när ljudet försvinner bort.
 - [ Dirty video head. Use a cleaning cassette.] visas på skärmen under inspelning.
- Efter lång tids användning börjar det märkas att videohuvudet är slitet. Om du inte får en skarp bild trots att du har använt en rengöringskassett kan det bero på att videohuvudet är slitet. Kontakta din Sony-återförsäljare eller en auktoriserad Sony-serviceverkstad för byte av videohuvud.

LCD-skärm

- Utsätt inte LCD-skärmen för starkt tryck, eftersom det kan skada den.
- Om du använder videokameran i kyla kan det hända att bilderna "släpar efter" på LCD-skärmen. Det är inte ett tecken på att något är fel.
- När du använder videokameran kan baksidan av LCD-skärmen bli varm. Det är inte ett tecken på att något är fel.

Rengöring av LCD-skärmen

- Om LCD-skärmen blivit smutsig av fingeravtryck och damm rekommenderas du att torka av den med rengöringsduken (medföljer). När du använder rengöringssetet LCD Cleaning Kit (tillval) får du inte hälla rengöringsvätskan direkt på LCD-skärmen. Använd vätskan för att fukta rengöringspapperet.

Kalibrering av LCD-skärmen (CALIBRATION)

Det kan inträffa att knapparna på pekskärmen inte fungerar som de ska. I så fall utför du nedanstående procedur. Du rekommenderas att ansluta videokameran till vägguttaget med den medföljande nätadaptern när du utför proceduren.

- 1 Skjut upp POWER-omkopplaren till OFF (CHG).

- 2 Mata ut kassetten och ”Memory Stick Duo” ur videokameran; koppla också bort eventuella kablar från videokameran, förutom den till nätadaptern.
- 3 Välj PLAY/EDIT genom att flera gånger skjuta POWER-omkopplaren samtidigt som du håller DSPL/BATT INFO på videokameran intryckt, tryck sedan in DSPL/BATT INFO under ungefär 5 sekunder.
- 4 Peka på det ”x” som visas på skärmen med t.ex. ena hörnet på ett ”Memory Stick Duo”.
Positionen för ”x” ändras.

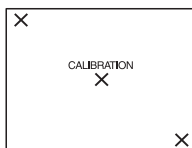

Om du inte tryckte på rätt punkt börjar du om från steg 4 igen.

⚡ Obs!

- Du kan inte kalibrera LCD-skärmen om du har vridit LCD-panelen ställt den med LCD-skärmen riktad utåt.

Om kamerahusets skötsel

- Om kamerahuset blir smutsigt kan du rengöra det med en mjuk duk, lätt fuktad med vatten och sedan torka torrt med en mjuk, torr duk.
- Det här bör du undvika eftersom det kan skada ytbehandlingen:
 - Att använda kemikalier, t.ex. thinner, bensin, alkohol, kemikaliebehandlade dukar, myggmedel och insektsgifter.
 - Hantera inte kameran om du har rester av sådana ämnen på händerna.
 - Låt inte kamerahuset under någon längre tid ligga i kontakt med gummi- eller platsföremål.

Hur du sköter och förvarar linsen

- Torka av linsens yta med en mjuk duk i följande fall:
 - När det har kommit fingeravtryck på linsens yta.
 - När det är varmt och fuktigt
 - När linsen utsätts för salthaltig luft, t.ex. i närheten av havet.
- Förvara den på en välventilerad plats; en plats som varken är smutsig eller dammig.
- Du förhindrar mögelbildning genom att periodvis rengöra linsen på det sätt som beskrivs ovan.

Du rekommenderas att använda videokameran ungefär en gång per månad, på det sättet kan du bevara kamerans prestanda under lång tid.

Uppladdning av det förinstallerade knappcellsbatteriet

Videokameran har ett förinstallerat knappcellsbatteri så att datum, tid och andra inställningar kan bevaras i minnet även när POWER-omkopplaren är ställd på OFF (CHG). Det förinstallerade batteriet laddas alltid upp när du använder videokameran, men det laddas gradvis ur om du inte använder videokameran. Knappcellsbatteriet laddas ur helt på ungefär **3 månader** om du inte använt kameran någon gång under denna tid. Att knappcellsbatteriet är urladdat påverkar inte kamerans funktioner så länge som du inte spelar in datumen.

Procedurer

Anslut videokameran till ett vägguttag med den medföljande nätadaptern, lämna sedan videokameran med POWER-omkopplaren ställd på OFF (CHG) i mer än 24 timmar.

Tekniska data

Videokamera

System

Videoinspelningssystem

2 roterande huvuden, spiralsvöknings

System för inspelning av stillbilder

Exif Ver. 2.2 *¹

*¹Exif[™] är ett filformat för stillbilder, fastställt av JEITA (Japan Electronics and Information Technology Industries Association). Filer i detta format innehåller tilläggsinformation som t.ex. vilka inställningar på videokameran som användes vid inspelningstillfället.

Ljudinspelningssystem

Roterande huvuden, PCM

Kvantisering: 12 bitar (Fs 32 kHz, stereo 1, stereo 2), 16 bitar (Fs 48 kHz, stereo)

Videosignal

PAL-färg, CCIR-standarder

Användbar videokassett

Mini-DV-kassett märkt ^{Mini} DV

Bandhastighet

SP: Ca. 18,81 mm/s

LP: Ca. 12,56 mm/s

Inspelningstid/upspejningstid (med en

DVM60 -kassett)

SP: 60 min

LP: 90 min

Tid för snabbspolning framåt/bakåt (med en

DVM60-kassett)

Ca. 2 min 40 s (sek)

Sökare

Elektronisk sökare (med färg)

Bildenheter

För DCR-HC40E:

3,6 mm (1/5-typ) CCD (Charge Coupled Device)

Totalt: Ca. 1 070 000 bildpunkter

Effektivt (stillbild): Ca. 1 000 000 bildpunkter

Effektivt (film): Ca. 690 000 bildpunkter

För DCR-HC30E:

3 mm (1/6 typ) CCD (Charge Coupled Device)

Totalt: Ca. 800 000 bildpunkter

Effektivt (stillbild): Ca. 400 000 bildpunkter

Effektivt (film): Ca. 400 000 bildpunkter

Lins

Carl Zeiss Vario-Tessar

Kombinerad power-lins för zooming

Filterdiameter: 25 mm

10 × (optisk), 120 × (digital)

För DCR-HC40E:

F = 1,8~2,3

För DCR-HC30E:

F = 1,7~2,3

Brännvidd

För DCR-HC40E:

3,2-32 mm

Vid konvertering till 35 mm stillbilsformat

I CAMERA-TAPE-läget:

46-460 mm

I CAMERA-MEMORY-läget:

38-380 mm

För DCR-HC30E:

2,3-23 mm

Vid konvertering till 35 mm stillbilsformat

I CAMERA-TAPE-läget:

43-430 mm

I CAMERA-MEMORY-läget:

43-430 mm

Färgtemperatur

[AUTO], [ONE PUSH], [INDOOR] (3 200 K), [OUTDOOR] (5 800 K)

Minsta belysning

För DCR-HC40E:

7 lx (lux) (F 1,8)

0 lx (lux) (vid användning av NightShot plus)*

För DCR-HC30E:

5 lx (lux) (F 1,7)

0 lx (lux) (vid användning av NightShot plus)*

* Motiv som inte kan ses på grund av mörker, kan fotograferas med infraröd belysning.

Ingångar/Utgångar

Ingång och utgång för ljud/video

Anslutning med 10-stift

Automatisk in/ut-omkopplare

Videosignal: 1 V_{p-p}, 75 Ω (ohm), obalanserad

Luminanssignal: 1 V_{p-p}, 75 Ω (ohm), obalanserad

Krominanssignal: 0,3 V_{p-p}, 75 Ω (ohm), obalanserad

Ljudsignal: 327 mV (vid en utimpedans på mer än 47 kΩ (kiloohm)), Inimpedans mer än 47 kΩ (kiloohm), Utimpedans mer än 2,2 kΩ (kiloohm)

DV-ingång/utgång

Anslutning med 4-stift

LANC-anlutning

Stereominikontakt (Ø 2,5 mm)

USB-anlutning

mini-B

MIC-kontakt

Stereominikontakt, 0,388 mV lågimpedans med 2,5 till 3,0 V likström (DC), utimpedans 6,8 kΩ (kohm) (Ø 3,5 mm)

LCD-skärm

Bild

6,2 cm (2,5-typ)

Totalt antal punkter

123 200 (560 × 220)

Allmänt

Strömförsörjning

7,2 V likström (DC) (batteri)

8,4 V likström (DC) (nätadapter)

Medelströmförbrukning (med batteri)

För DCR-HC40E:

Vid kamerainspelning med sökare

2,8 W

Vid kamerainspelning med LCD

3,1 W

För DCR-HC30E:

Vid kamerainspelning med sökare

2,3 W

Vid kamerainspelning med LCD

2,6 W

Drifttemperatur

0°C till 40°C

Förvaringstemperatur

-20°C till + 60°C

Storlek (ca.)

För DCR-HC40E:

50 × 92 × 112 mm

(b/h/d)

För DCR-HC30E:

50 × 86 × 112 mm

Vikt (ca.)

För DCR-HC40E:

400 g, enbart huvudenheten

460 g inklusive det uppladdningsbara batteriet

NP-FP50 och en DVM60-kassett.

För DCR-HC30E:

380 g, enbart huvudenheten

440 g inklusive det uppladdningsbara batteriet

NP-FP50 och en DVM60-kassett.

Medföljande tillbehör

Se sid. 13.

Nätadapter AC-L25A/L25B

Strömförsörjning

100-240 V växelström (AC), 50/60 Hz

Strömförbrukning

0,35-0,18 A

Strömförbrukning

18 W

Utspänning

8,4 V likström (DC), 1,5 A

Drifttemperatur

0°C till 40°C

Förvaringstemperatur

-20°C till + 60°C

Storlek (ca.)

56 × 31 × 100 mm

(b/h/d) exklusive utstickande delar

Vikt (ca.)

190 g exklusive nätkabeln

Uppladdningsbart batteri (NP-FP50)

Maximal utspänning

8,4 V likström (DC)

Utspänning

Likström (DC) 7,2 V

Kapacitet

4,9 Wh (680 mAh)

Storlek (ca.)

31,8 × 18,5 × 45,0 mm

(b/h/d)

Vikt (ca.)

40 g

Drifttemperatur

0°C till 40°C

Typ

Litiumjon

Utförande och specifikationer kan ändras utan föregående meddelande.

Delar och kontroller

Videokamera

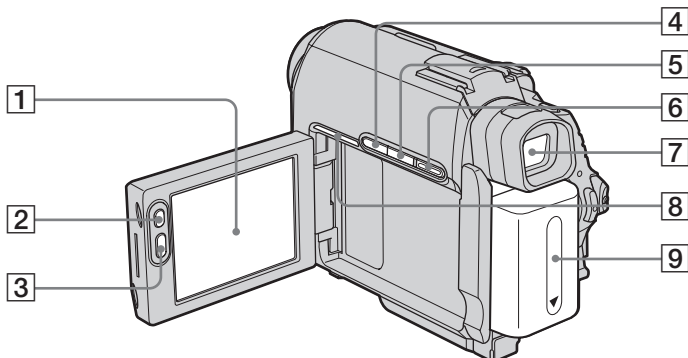

- 1** LCD/Pekskärm (sid. 2, 18)
- 2** LCD BACKLIGHT* (sid. 18)
- 3** REC START/STOP (sid. 24, 47)
- 4** BACK LIGHT, knapp* (sid. 34)
- 5** DSPL/BATT INFO, knapp (sid. 15)
- 6** EASY, knapp (sid. 32, 51)
- 7** Sökare (sid. 2, 19)
- 8** För DCR-HC40E:
Anslutningslampa
 Anslutningslampan blinkar när en anslutning via USB eller i.LINK upprättas med andra enheter samt under demonstrationen.
- 9** Batteri (sid. 14)

* När du använder Easy Handycam kan du inte använda de här knapparna (märket ●).

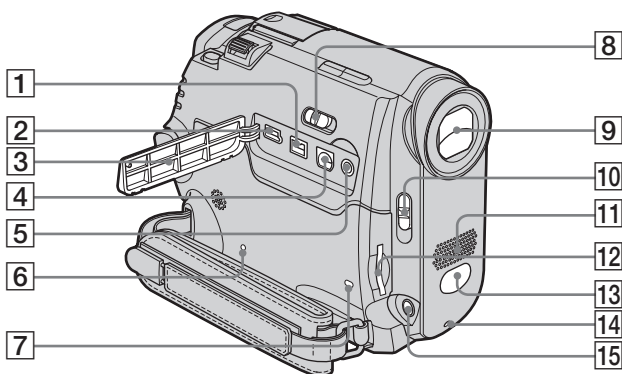

- | | |
|--|---|
| <p>1 DV-gränssnitt</p> <p>2 USB, kontakt</p> <p>3 Kontaktskydd</p> <p>4 A/V-anslutning (ljud/video)</p> <p>5 LANC, kontakt (blå) LANC-kontrollkontakten använder du för att styra bandtransporten på videoenheter och annan kringutrustning som är ansluten till den.</p> <p>6 RESET, knapp Om du trycker på RESET återgår alla inställningar, inklusive inställningarna för datum och tid, men med undantag för inställningarna för den personliga menyn, till sina ursprungliga värden.</p> <p>7 Aktivitetslampa (sid. 22, 126)</p> <p>8 NIGHTSHOT PLUS, omkopplare (sid. 36)</p> <p>9 Lins (Carl Zeiss-lins)/linsskydd Kameran är utrustad med en Carl Zeiss-lins, känd för att ge bilder av hög kvalitet. Linsen till den här videokameran har utvecklats av Carl Zeiss i Tyskland och av Sony Corporation. Den använder mätsystemet MTF för videokameror och har Carl Zeiss-kvalitet. MTF står för Modulation Transfer Function. Värdet visar hur mycket av motivets ljus som kommer in genom linsen.</p> <p>10 LENS COVER-omkopplare (sid. 17, 24, 28)</p> <p>11 Mikrofon (sid. 103)</p> | <p>12 "Memory Stick Duo"-fack (sid. 22)</p> <p>13 Mottagare av fjärrkontrollsignaler/IR-sändare (sid. 98)</p> <p>14 Kamerans inspelningslampa (sid. 24)</p> <p>15 MIC (PLUG IN POWER)-kontakt (röd) (sid. 103) Den här kontakten använder du som ingång för extern mikrofon; den ger också ström till fantommatade mikrofoner. När du ansluter en extern mikrofon har den prioritet.</p> |
|--|---|

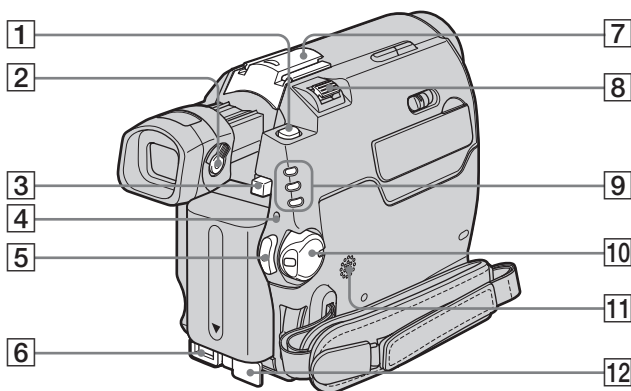

- 1 PHOTO, knapp (sid. 28)
- 2 Justeringspak för sökarlinsen (sid. 19)
- 3 BATT (batteri), spärrknapp (sid. 14)
- 4 CHG-lampa (uppladdning) (sid. 14)
- 5 REC START/STOP (sid. 24, 47)
- 6 DC IN, kontakt (sid. 14)

7 För DCR-HC40E:
Intelligent accessory shoe  /
 skydd för tillbehörssko (sid. 103)

För DCR-HC30E:

Tillbehörssko/skydd för tillbehörsskon

- När du tänker använda ett tillbehör tar du först bort skyddet till tillbehörsskon.
- Förläng sökaren när du sätter fast eller tar bort skyddet till tillbehörsskon eller tar bort tillbehör.
- Intelligent accessory shoe på DCR-HC40E och tillbehörsskon på DCR-HC30E har en säkerhetsanordning som ser till att de installerade tillbehören sitter fast ordentligt. Du fäster ett tillbehör genom att trycka ned det, skjuta in det så långt det går och sedan dra åt skruven. Du tar loss ett tillbehör genom att lossa skruven och trycker sedan ned och drar ut tillbehöret.

Tips för Intelligent accessory shoe

- Intelligent accessory shoe förser de extra tillbehören, t.ex. videobelysning, blix och mikrofon, med ström.
- Tillbehören kan slås på/stängas av med POWER-omkopplaren på videokameran. Mer information finns i bruksanvisningen till tillbehören.

- 8 Zoomspak
- 9 CAMERA-TAPE, CAMERA-MEMORY, PLAY/EDIT, lägeslampor (sid. 17)
- 10 POWER, omkopplare (sid. 17)
- 11 Högtalare
- 12 Kontaktskydd för DC IN

Hur du ansluter ett tillbehör

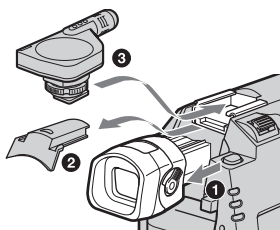

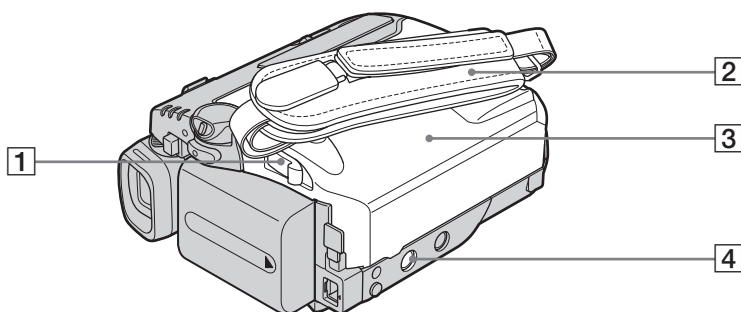

1 OPEN/▲EJECT ▽-spak (sid. 21)

2 Grepprem (sid. 3)

3 Kassettlucka (sid. 21)

4 Stativfäste

Längden på stativskruven ska vara mindre än 5,5 mm.

Om den är längre kan du inte fästa stativet ordentligt och dessutom kan skruven skada kameran.

3 Använd greppremmen som nedanstående illustration visar.

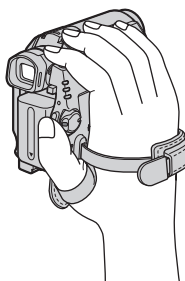

Använda greppremmen som handlovsrem

Du har nytta av greppremmen när du bär med dig videokameran.

1 Öppna kroken och spännet för handkudden (1) och ta bort den från ringen (2).

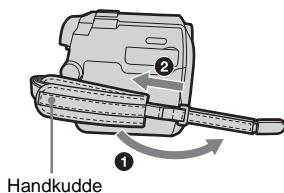

2 Flytta handkudden så långt som möjligt åt höger (1), stäng sedan kroken och spännet igen (2).

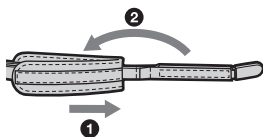

Fjärrkontroll

Ta bort isoleringsarket innan du använder fjärrkontrollen.

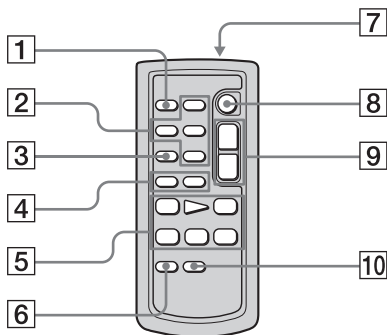

- 1 **PHOTO, knapp** (sid. 28)
- 2 **Minneskontrollknappar** (index*, -/+, minnesuppspelning) (sid. 49)
- 3 **SEARCH M., knapp*** (sid. 57, 58)
- 4 **◀◀/▶▶**, knappar* (sid. 57, 58)
- 5 **Videokontrollknappar** (snabbspolning bakåt, uppspelning, snabbspolning framåt, paus, stopp, långsam uppspelning) (sid. 47)
- 6 **ZERO SET MEMORY, knapp*** (sid. 57)
- 7 **Sändare**
När du slagit på strömmen till videokameran styr du den genom att rikta sändaren mot kamerans fjärrsensor.
- 8 **REC START/STOP** (sid. 27)
- 9 **Zoomknapp** (sid. 26)
- 10 **DISPLAY, knapp** (sid. 57)

* När du använder Easy Handycam kan du inte använda de här knapparna.

Hur du tar bort isoleringsarket

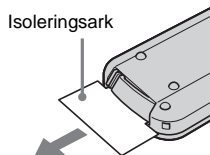

För uppladdning av batteriet

- 1 Tryck på spärren samtidigt som du trycker in nageln i skåran och drar ut batterifacket.

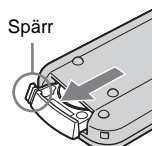

- 2 Ta ur litiumbatteriet, det är av typen knappcells batteri.

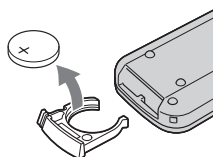

- 3 Sätt i ett nytt litiumbatteri med + sidan vänd uppåt.

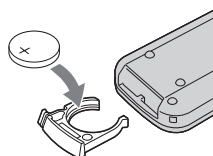

- 4 Skjut tillbaka batterifacket i fjärrkontrollen tills det klickar på plats.

VARNING!

Batteriet kan explodera om du hanterar dem felaktigt. Försök inte ladda upp det, plocka isär det eller elda upp det.

VAR FÖRSIKTIG!

Batteriet kan explodera om du inte sätter i det rätt.

Byt bara ut batteriet mot ett batteri av samma typ, eller mot en typ som tillverkaren rekommenderar.

Gör dig av med använda batterier enligt tillverkarens instruktioner.

Om fjärrkontrollen

- Fjärrkontrollen drivs med ett litiumbatteri av knappcellstyp (CR2025). Använd inga andra batterier än CR2025.
- Rikta inte fjärrkontrollen mot starka ljuskällor, t.ex. direkt mot solen eller mot ljuset från en storbildsprojektor. Det kan göra att fjärrkontrollen inte fungerar som den ska.
- Det är inte säkert att fjärrkontrollen fungerar som den ska när fjärrsensorn blockeras av en konversionslins (tillval).
- När du använder den medföljande fjärrkontrollen är det möjligt att en videobandspelare i närheten också reagerar på signalerna från fjärrkontrollen. I så fall väljer du ett annat fjärrkontrollläge än VTR 2 på videobandspelaren, eller täck för fjärrsensorn på videobandspelaren med en bit svart papper.

Indikatorer för LCD-skärmen och sökaren

Följande indikatorer visas på LCD-skärmen och i sökaren; de visar videokamerans status.

Indikatorerna är inte desamma för de olika kameramodellerna.

Exempel: Indikatorer i CAMERA-TAPE-läget

Tidkod (sid. 54)/Bandräkneverk (sid. 54)/
Självdiagnostik (sid. 119)/Bildnummer (sid. 50)

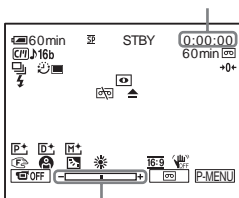

Skala för justering av exponering

| Indikatorer | Betydelse |
|-------------|--|
| 60min | Återstående batteritid (sid. 25) |
| | Inspelningsläge (sid. 26) |
| STBY REC | Standbyläge för inspelning/inspelningsläge |
| FINE STD | Bildkvalitet (sid. 30) |
| | Bildstorlek (sid. 30) |
| | Bildstorlek (sid. 26) |
| | Inspelningsmapp/ uppspelningsmapp (sid. 70) |
| | Cassette Memory (sid. 124) |
| | Ljudläge (sid. 81) |
| 60min | Återstående bantid (sid. 25) |
| | Seriefotografering (Burst) (sid. 67) |
| | Inspelnig med självutlösare (sid. 27, 30) |
| | Intervallinspelning (sid. 74) |
| | Intervallinspelning av stillbilder (sid. 75) |

| Indikatorer | Betydelse |
|-------------|---|
| | Den här indikatorn visas när du använder blix (tillval). |
| | Bildruteinspelning (sid. 73) |
| | Analoga bilder och analogt ljud sänds i digitalt format (sid. 83) |
| DV IN | DV -ingång (digital video) (sid. 93) |
| | Nollställningsminne (zero set memory) (sid. 57) |
| | NightShot plus (sid. 36) |
| | Super NightShot plus (sid. 36) |
| | Color Slow Shutter (sid. 37) |
| | Varning! (sid. 119) |
| | Bildeffekter (sid. 71) |
| | Digitala effekter (sid. 41) |
| | MEMORY MIX (sid. 42) |
| | Manuell fokusering (sid. 38) |
| | PROGRAM AE (sid. 61) |
| | Bakgrundsbelysning (sid. 34) |
| | Vitbalans (sid. 62) |
| | 16:9 WIDE (sid. 66) |
| | SteadyShot av (sid. 66) |
| | Bildskydd (sid. 106) |
| | Utskriftsmärke (sid. 107) |
| | Bildspel (Slide show) (sid. 72) |
| | LCD bakgrundsbelysning avstängd (sid. 18) |
| | Bildradering (sid. 105) |
| | PictBridge ansluta (sid. 108) |

Sakregister

Numerics

16:9 WIDE-läge66
21-stiftsadapter.....56, 93

A

A/V-kabel.....56, 91, 103
Anslutningslampa136
Användning utomlands124
AUDIO MIX82, 105
AUDIO MODE.....81
AUTO SHUTTER63

B

BACK LIGHT (kamera)34
Band med dubbla
 ljudspår82
Bandräckverk25
Batteri
 Återstående
 batteritid.....25, 129
 Batteri14
 Batteriinformation15
BEEP18, 85
Bildeffekter
 (PICT. EFFECT)71
Bildkvalitet
 (QUALITY)30, 68
Bildruteinspelning
 (FRAME REC).....73
Bildruteuppspelning48
Bildskydd106
Bildsökning47
Bildstorlek
 (IMAGE SIZE).....30, 68
BLACK FADER39
BURN DVD77
BURN VCD78

C

CALIBRATION132
Cassette Memory2, 124
Cassette Memory sökning
 (SEARCH)
 44, 57, 58, 78
Color Slow Shutter
 (COLOR SLOW S)37

C

CALIBRATION132
Cassette Memory2, 124
Cassette Memory sökning
 (SEARCH)
 44, 57, 58, 78
Color Slow Shutter
 (COLOR SLOW S)37

D

Datum/tid54
Datumsökning58
DEMO MODE75
Digital programredigering
 (PROG.EDIT)97
DIGITAL ZOOM65
Digitala effekter
 (D.EFFECT)41, 48
Direktåtkomst av
 "Click to DVD"
 Se BURN DVD
Direktåtkomst till Video CD
 Burn
 Se BURN VCD
DOT FADER40

E

Easy Handycam32, 51
EDIT SEARCH45
Egna inställningar för den
 personliga menyn88
END SEARCH44, 78
Energiläge17

F

FADER39
FILE NO69
Fin (FINE)
 Se bildkvalitet
 (QUALITY)
Fjärrkontroll140
 REMOTE CTRL84
Fjärrkontrollsensor137
FLASH LEVEL64
FLASH MODE64
FLASH SET64
Flexibel punktmätning
 (SPOT METER)35
Fokus38
FORMAT69, 126
Full uppladdning14
Funktion för automatisk
 avstängning
 (A. SHUT OFF)86
Funktion för digital
 konvertering
 (A/V → DV OUT)83

G

Granskning24, 29
Grepprem
 Se Grepprem

H

Handlovsrem3, 139
Här visas
 självdiagnoskoden119
Huvudljud
 Se MULTI-SOUND

I

i.LINK130
i.LINK-kabel91, 97
Indexskärm50
"InfoLITHIUM"-batteri
 128
Informationskod
 (DATA CODE)54, 84
Inspelning med självutlösare
 (SELF-TIMER)27, 30
Inspelningsgranskning45
Inspelningskapacitet
 REMAINING68, 84
 visning av25
Inspelningsläge
 (REC MODE)25, 81
Inspelningslampa
 (REC LED)85
Inspelningstid16, 26
Intelligent accessory
 shoe103, 138
Intervallfotografering
 (INT. REC-STL)75
Intervallinspelning
 (INTERVAL REC)74
IR-sändare98

J

JPEG126
Justering av sökaren19

K

Kassett21
Knappcellsbatteri
 Fjärrkontroll140
 Videokamera133
Kondensbildning131

→ forts.

| | |
|---|----|
| Kopiering (REC CTRL) | 96 |
| Kromakey i kameran (CAM←M CHROMA) | 42 |
| Kromakey i minnet (M←CAM CHROMA) | 43 |

L

| | |
|--|-----|
| LANC | 137 |
| Långsam slutare (SLOW SHUTTR)..... | 41 |
| LANGUAGE..... | 87 |
| LCD BACKLIGHT... 18, 136 | |
| LCD COLOR | 82 |
| LCD/VF SET (inställningar för LCD- skärm och sökare) | 82 |
| LCD-ljusstyrka (LCD BRIGHT)..... | 18 |
| LCD-skärm..... | 2 |
| LCD-skärmens bakgrundsbelysning (LCD BL LEVEL)..... | 82 |
| Ljudpålägg (AUD DUB CTRL)..... | 103 |
| Ljudsignal som bekräftar olika åtgärder Se BEEP | |
| LP (longplayläge) Se inspelningsläge (REC MODE) | |
| Luminance key (LUMI. KEY) | 41 |
| Luminanskey i minnet (M←CAM LUMI.).... | 42 |

M

| | |
|--|----|
| Manuell exponering (EXPOSURE)..... | 35 |
| Manuell fokusering | 38 |
| Mapp Se NEW FOLDER Se PB FOLDER Se REC FOLDER | |
| MEMORY MIX | 42 |

"Memory Stick Duo"

| | |
|---|--------|
| Allmän information | 126 |
| Antal stillbilder | 26, 30 |
| Sätta i ett..... | 22 |
| Meny CAMERA SET | 61 |
| EDIT/PLAY | 77 |
| MEMORY SET..... | 67 |
| MENU ROTATE | 85 |
| PICT. APPLI..... | 71 |
| STANDARD SET | 81 |
| TIME/LANGU..... | 87 |
| Välja alternativ | 59 |
| Minnesfotografering | 28, 49 |
| Minnesöverlappning (OVERLAP)..... | 40 |
| Mjuk övergång Se END SEARCH | |
| MONOTONE | 39 |
| MOSAIC FADER..... | 39 |
| MOVIE SET | 68 |
| MPEG | 126 |
| MULTI-SOUND..... | 81 |
| N Nätadapter | 14 |
| NEW FOLDER..... | 69 |
| NightShot Light (NS LIGHT) | 37, 64 |
| NightShot plus | 36 |
| Nollställningsminne | 57 |
| NORMAL Se Seriefoto (BURST) | |
| NTSC | 124 |
| O OLD MOVIE | 41 |
| P PAL..... | 124 |
| PB FOLDER | 70 |
| Personlig meny (P-MENU)..... | 59 |
| PictBridge | 108 |
| PRINT Se PictBridge..... | 108 |
| PROGRAM AE | 61 |
| Programredigering (PROG. EDIT) | 77 |

R

| | |
|--|--------|
| Radera ALL ERASE (Cassette Memory) | 80 |
| ALL ERASE (stillbild)..... | 68 |
| REC FOLDER..... | 70 |
| REC START/STOP..... | 24, 47 |
| RESET..... | 137 |
| Ryckiga rörelser (FLASH)..... | 41 |

S

| | |
|---|----------|
| Sekundärt ljud Se MULTI-SOUND | |
| Seriefoto (BURST)..... | 29, 67 |
| Skiftexponering (EXP. BRKTG) Seriefoto (BURST) | |
| Skrivskyddsflik..... | 125, 126 |
| SLIDE SHOW | 72 |
| Snabbladdring..... | 47 |
| Sökare..... | 18 |
| Ljusstyrka (VF B.LIGHT) | 83 |
| SP (standardläge) Se inspelningsläge (REC MODE) | |
| Spegelläge | 27 |
| SPOT FOCUS | 38 |
| Språk (LANGUAGE)..... | 23 |
| Standard (STANDARD) Se bildkvalitet (QUALITY) | |
| STEADYSHOT..... | 66 |
| Stereo/mono | 82 |
| STILL | 41 |
| STILL SET | 67 |
| Stillbildsformat..... | 126 |
| Super NightShot plus | 36 |
| S-video | 56, 91 |

T

| | |
|---------------------------------------|-----|
| Ta bort Radera bilder..... | 105 |
| Teckenfönster DISPLAY | 85 |
| Indikatorer i teckenfönstret | 142 |

| | |
|--|--------|
| Teckenfönster för kamerainställningar | 54 |
| Teleläge Se Zooming | |
| Tidinställning (CLOCK SET) | 20, 87 |
| Tidkod | 25 |
| Titel (Cassette Memory) TAPE TITLE | 80 |
| TITLE ERASE | 79 |
| TITLE | 78 |
| TITLE DISP | 80 |
| Titelsökning | 57 |
| TRAIL | 41 |
| TV-färgsystem | 124 |

U

| | |
|---|-----|
| Uppladdning av batteriet Batteri | 14 |
| Förinstallerat knappformat batteri | 133 |
| Uppspelning (VAR.SPD PB) Bildruta | 48 |
| Dubbel hastighet | 47 |
| Långsamt | 47 |
| Motsatt riktning | 47 |
| Uppspelningstid | 16 |
| USB Streaming | 83 |
| USB-CAMERA | 83 |
| USB-PLY/EDT | 84 |
| Utskriftsmärke | 107 |

V

| | |
|---------------------------------|--------|
| Varningsindikatorer | 119 |
| Varningsmeddelanden | 119 |
| VIDEO INPUT | 83 |
| Videohuvud | 132 |
| Vidvinkel Se Zooming | |
| Vitbalans (WHITE BAL.) | 62 |
| Volym (VOLUME) | 46, 49 |

W

| | |
|-------------------|----|
| WHITE FADER | 39 |
| WIPE | 40 |
| WORLD TIME | 87 |

Z

| | |
|--|--------|
| Zooming | 26, 53 |
| Zooming vid uppspelning (PB ZOOM) | 53 |

Прочтите перед началом работы

Перед эксплуатацией аппарата внимательно прочтите данное руководство и сохраните его для дальнейших справок.

ПРЕДУПРЕЖДЕНИЕ

Во избежание пожара или поражения электрическим током не допускайте попадания аппарата под дождь или во влажные места.

Во избежание поражения электрическим током не открывайте корпус. Обслуживание должно производиться только квалифицированным персоналом.



ВНИМАНИЕ

Электромагнитные поля на определенных частотах могут влиять на изображение и звук, воспроизводимые данной видеокамерой.

Данное изделие прошло испытания и соответствует ограничениям, установленным в Директиве EMC в отношении соединительных кабелей, длина которых не превышает 3 метров.

Примечание

Если статическое электричество или электромагнитные помехи приводят к сбою в передаче данных, перезапустите приложение или отключите и снова подключите кабель USB.

Примечания по эксплуатации

Примечание относительно функции Cassette Memory

Видеокамера работает в формате DV. С этой видеокамерой можно использовать только кассеты мини DV. Рекомендуется использовать кассеты мини DV с функцией Cassette Memory, так как это позволяет использовать функции Поиск титра (стр. 65), Поиск даты (стр. 66), [CII] ТИТР (стр. 87), [CII] ИМЯ КАСС (стр. 89). Кассеты с функцией Cassette Memory отмечены знаком CII.

Примечание по типам карт “Memory Stick”, которые можно использовать в видеокамере

На данной видеокамере можно использовать только “Memory Stick Duo”, размер которой почти в два раза меньше размера стандартной “Memory Stick” (стр. 141). Знак MEMORY STICK Duo указан на “Memory Stick Duo”.

Примечания по записи

- Прежде чем начать запись, проверьте работу функции записи и убедитесь, что изображение и звук записываются нормально.
- Содержимое записанного материала нельзя восстановить, если запись или воспроизведение невозможны по причине неисправности видеокамеры, носителя и т.д.
- В разных странах/регионах используются разные системы цветного телевидения. Для просмотра записей на экране телевизора необходимо использовать телевизор системы PAL.
- Телевизионные программы, кинофильмы, видеокассеты и другие материалы могут быть защищены авторскими правами. Несанкционированная запись таких материалов может противоречить законам об авторском праве.

Примечания относительно панели LCD, видоискателя и объектива

- Экран LCD и видоискатель изготовлены с использованием высокоточной технологии, благодаря которой эффективно используются более 99,99% точек. Однако на экране LCD и в видоискателе могут постоянно отображаться маленькие черные или яркие цветные точки (белые, красные, синие или зеленые). Появление этих точек является нормальным следствием производственного процесса и никоим образом не влияет на качество записи.
- Воздействие прямого солнечного света на экран LCD, видоискатель и объектив в течение длительного времени может привести к их неисправности. Будьте внимательны, когда оставляете камеру вблизи окна или вне помещения.
- Не наводите видеокамеру на солнце. Это может привести к неисправности видеокамеры. Выполняйте съемку солнца только в условиях низкой освещенности, например на закате.

Примечания по подключению другого устройства

Прежде чем подключить видеокамеру к другому устройству, например видеомagniфону или компьютеру, с помощью кабеля USB или i.LINK, убедитесь, что штекер вставляется правильной стороной. Если с силой вставить штекер неправильной стороной, можно повредить контакты. Также это может привести к неисправности видеокамеры.

Примечания по использованию данного руководства

- Изображения экрана LCD и видоискателя, приведенные в данном руководстве, получены с помощью цифровой фотокамеры, поэтому они могут внешне отличаться от реальных аналогов.
- Рисунки, используемые в данном руководстве, выполнены на основе модели DCR-NC40E.

Примечания по использованию видеокамеры

- Правильно держите видеокамеру.

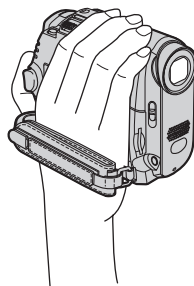

- Закрепите ремень для захвата, как показано на следующем рисунке.

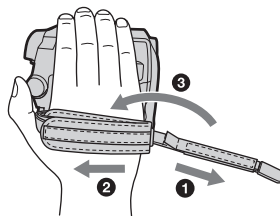

- Ремень для захвата можно также использовать как ремешок на запястье (стр. 157).

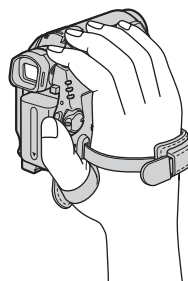

- При использовании сенсорной панели придерживайте рукой панель LCD с обратной стороны. Легким касанием нажимайте кнопки, отображаемые на экране.

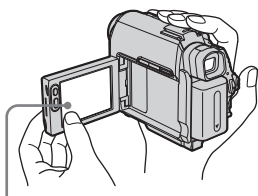

Легким касанием нажмите кнопку на экране LCD.

- Можно изменять язык экранного дисплея на видеокамере (стр. 26).
- Следите за тем, чтобы случайно не нажать кнопки на экране LCD при открытии или закрытии панели LCD или при регулировке угла наклона панели LCD.
- Не держите камеру за следующие детали:

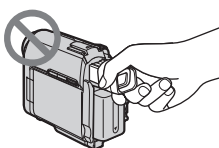

Видоискатель

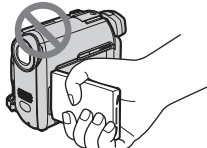

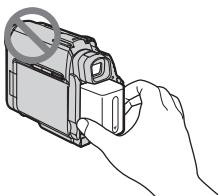

Панель LCD



Батарейный блок

Содержание

 : Функции, доступные только для кассет.

 : Функции, доступные только для
“Memory Stick Duo”.

| | |
|-------------------------------------|---|
| Прочтите перед началом работы | 2 |
|-------------------------------------|---|

Краткое руководство



| | |
|--|----|
| Запись фильмов | 10 |
| Запись неподвижных изображений | 12 |
| Простое выполнение операций записи/воспроизведения | 14 |

Подготовка к эксплуатации



| | |
|--|----|
| Шаг 1: проверка прилагаемых деталей | 15 |
| Шаг 2: зарядка батарейного блока | 16 |
| Использование внешнего источника питания | 19 |
| Шаг 3: включение питания | 20 |
| Шаг 4: регулировка панели LCD и видоискателя | 21 |
| Регулировка панели LCD | 21 |
| Регулировка видоискателя | 22 |
| Шаг 5: установка даты и времени | 23 |
| Шаг 6: установка носителя | 24 |
| Установка кассеты | 24 |
| Установка “Memory Stick Duo” | 25 |
| Шаг 7: выбор языка сообщений на экране | 26 |

Запись

| | |
|--|----|
| Запись фильмов | 27 |
| Запись в течение длительного промежутка времени | 29 |
| Использование функции трансфокации | 30 |
| Запись в зеркальном режиме | 30 |
| Использование таймера самозапуска | 31 |
| Запись неподвижных изображений  – Фотосъемка в память | 32 |
| Выбор качества или размера изображения | 33 |
| Использование таймера самозапуска | 34 |
| Запись неподвижного изображения на “Memory Stick Duo” во время записи фильма на кассету | 35 |
| Простая запись – Easy Handycam | 36 |
| Запись фильма  | 36 |
| Запись неподвижного изображения  | 37 |
| Использование всех возможностей функции Easy Handycam | 37 |

| | |
|--|----|
| Регулировка экспозиции | 38 |
| Регулировка экспозиции для объектов с подсветкой | 38 |
| Фиксация экспозиции для выбранного предмета | |
| – Универсальный точечный фотоэкспонометр | 39 |
| Регулировка экспозиции вручную | 39 |
| Запись в темноте – NightShot plus и т.д. | 40 |
| Фокусировка..... | 42 |
| Фокусировка на объекте съемки – SPOT FOCUS | 42 |
| Ручная фокусировка | 42 |
| Запись изображения с использованием различных эффектов | 44 |
| Плавное появление и исчезновение изображения эпизода  | |
| – FADER | 44 |
| Использование специальных эффектов  – Цифровой эффект | 46 |
| Наложение неподвижных изображений в фильмах на кассете | |
| – MEMORY MIX | 47 |
| Поиск точки начала записи  | 49 |
| Поиск последнего эпизода самой последней записи | |
| – END SEARCH | 49 |
| Ручной поиск – EDIT SEARCH | 50 |
| Просмотр последних записанных эпизодов – Просмотр записи | 50 |









Воспроизведение

| | |
|--|----|
| Просмотр фильмов, записанных на кассету  | 52 |
| Воспроизведение в различных режимах | 53 |
| Просмотр записей с добавлением эффектов – Цифровой эффект | 54 |
| Просмотр записей на “Memory Stick Duo”  | 55 |
| Воспроизведение в различных режимах с “Memory Stick Duo” | 57 |
| Простое выполнение операций воспроизведения | |
| – Easy Handycam | 58 |
| Использование всех возможностей функции Easy Handycam | 59 |
| Различные функции воспроизведения | 60 |
| Увеличение изображений – Увеличение при воспроизведении с кассеты/ Увеличение при воспроизведении с карты памяти | 60 |
| Отображение экранных индикаторов | 61 |
| Отображение даты/времени и данных настройки видеокamеры | |
| – Код данных | 61 |
| Воспроизведение изображения на экране TV | 63 |
| Поиск эпизода для воспроизведения на кассете  | 65 |
| Быстрый поиск эпизода – Память нулевой отметки | 65 |
| Поиск эпизода с использованием Cassette Memory – Поиск титра | 65 |
| Поиск эпизода по дате записи – Поиск даты | 66 |





→ продолжение

Усовершенствованные операции

Использование меню

| | |
|---|----|
| Выбор элементов меню | 68 |
| Использование меню  (УСТ КАМЕРЫ) – ПРОГР А/ЭКСП/ БАЛАНС БЕЛ/16:9 и т.д. | 70 |
| Использование меню  (УСТ ПАМЯТИ) – ЗАПУСК/ КАЧ.СНИМКА/РАЗМ СНИМК/ УДАЛ.ВСЕ/НОВАЯ ПАПКА и т.д. | 76 |
| Использование меню  (ПРИЛ.ИЗОБР.) – ЭФФЕКТ ИЗОБР/ПОКАЗ СЛАЙД./ПОКАДР ЗАП/ФРАГМ.ЗАП/З.ИНТ–НЕПОДВ и т.д. | 80 |
| Использование меню  (РЕД И ВОСПР) –  ТИТР/  ИМЯ КАСС и т.д. | 86 |
| Использование меню  (СТАНД НАБОР) –  РЕЖИМ ЗАП/ МУЛЬТИЗВУК/БАЛАНС ЗВУКА/ USB-CAMERA и т.д. | 91 |
| Использование меню  (ВРЕМЯ/ ЯЗЫК) – УСТАН ЧАСОВ/ ЧАСОВОЙ ПОЯС и т.д. | 97 |
| Настройка персонального меню | 98 |

Перезапись/Монтаж

| | |
|---|-----|
| Подключение к видеомagneтофону или телевизору | 102 |
| Перезапись на другую кассету  | 103 |
| Запись изображений с видеомagneтофона или телевизору | 104 |
| Перезапись изображений с кассеты на “Memory Stick Duo” | 106 |
| Перезапись неподвижных изображений с “Memory Stick Duo” на кассету | 107 |
| Перезапись выбранных эпизодов с кассеты – Цифровой монтаж программы | 108 |
| Перезапись звука на записанную кассету  | 115 |
| Удаление записанных изображений  | 118 |
| Добавление в записанные изображения меток с определенной информацией  – Защита изображений/Знак печати | 119 |
| Печать записанных изображений (принтер, совместимый с PictBridge)  | 121 |

Устранение неполадок

| | |
|--|-----|
| Устранение неполадок | 123 |
| Предупреждающие индикаторы и сообщения | 133 |

Дополнительная информация

| | |
|---|-----|
| Использование видеокамеры за границей | 138 |
| Используемые кассеты | 139 |
| О картах “Memory Stick” | 141 |
| О батарейном блоке “InfoLITHIUM” | 144 |
| О стандарте i.LINK | 146 |
| Уход и меры предосторожности | 147 |
| Спецификации | 151 |

Краткий справочник

| | |
|--|-----|
| Обозначение деталей и органов управления | 154 |
| Указатель | 162 |

См. также другие инструкции по эксплуатации, прилагаемые к этой видеокамере:

- Монтаж изображений с помощью компьютера
→ Руководство по использованию компьютерных приложений



Краткое руководство

Запись фильмов

1 Присоедините заряженный батарейный блок к видеокамере.

Чтобы зарядить батарейный блок, см. стр. 16.

Передвиньте батарейный блок в направлении стрелки до щелчка.

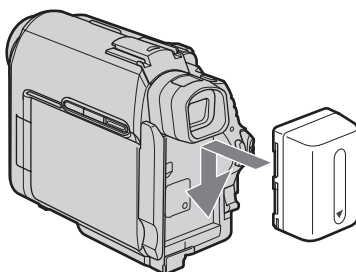

2 Вставьте кассету в видеокамеру.

- 1 Передвиньте рычажок OPEN/EJECT в направлении стрелки и откройте крышку.

Кассетный отсек автоматически выдвинется.

Рычажок OPEN/EJECT

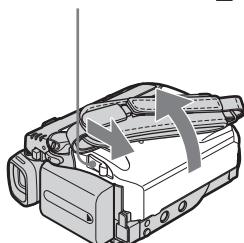

- 2 Вставьте кассету так, чтобы сторона с окошком была направлена вверх, затем нажмите на центр задней стороны кассеты.

Окошко

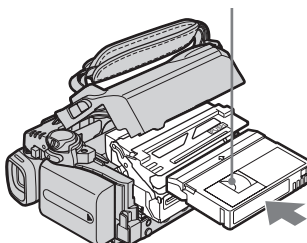

- 3 Нажмите кнопку PUSH.

Закройте крышку кассетного отсека, после того, как кассетный отсек самостоятельно передвинется обратно.

PUSH

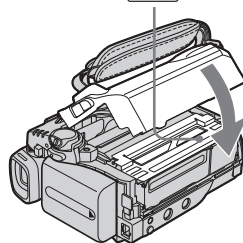

3 Начните запись, глядя на экран LCD для контроля снимаемого изображения.

Дата и время не установлены по умолчанию. Чтобы установить дату и время, см. стр. 23.

- 1 Установите переключатель LENS COVER в положение OPEN.
- 2 Откройте панель LCD.
- 3 Нажав зеленую кнопку, перемещайте переключатель POWER вниз, чтобы загорелся индикатор CAMERA-TAPE. Питание включится.

- 4 Нажмите кнопку REC START/STOP. Начнется запись. Чтобы переключиться в режим ожидания, снова нажмите REC START/STOP. Можно также использовать кнопку REC START/STOP, расположенную на панели LCD.

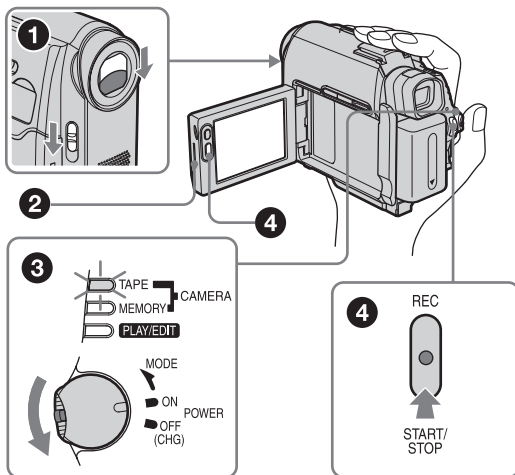

4 Просмотрите записанное изображение на экране LCD.

- 1 Перемещайте переключатель POWER до тех пор, пока не загорится индикатор PLAY/EDIT.
- 2 Нажмите кнопку (ускоренная перемотка назад).
- 3 Нажмите кнопку (воспроизведение), чтобы начать воспроизведение. Для остановки нажмите кнопку .

Чтобы отключить питание, установите переключатель POWER в положение OFF (CHG).

Установите переключатель LENS COVER в положение CLOSE.

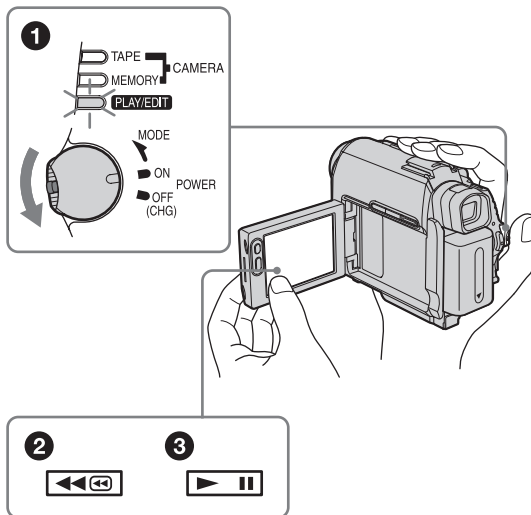

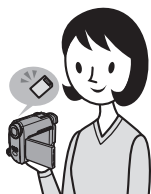

Запись неподвижных изображений

1 Присоедините заряженный батарейный блок к видеокамере.

Чтобы зарядить батарейный блок, см. стр. 16.

Передвиньте батарейный блок в направлении стрелки до щелчка.

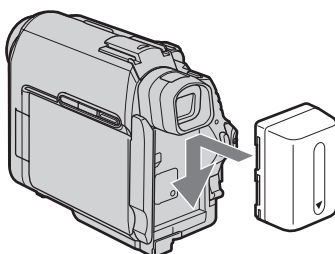

2 Вставьте “Memory Stick Duo” в видеокамеру.

Вставьте ее так, чтобы метка ◀ была в левом нижнем углу. Нажмите до щелчка.

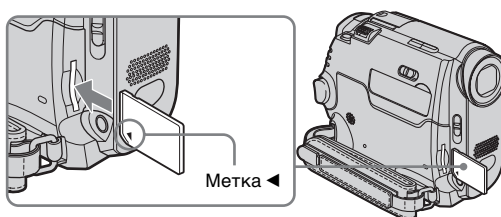

3 Начните запись, глядя на экран LCD для контроля снимаемого изображения.

Дата и время не установлены по умолчанию. Чтобы установить дату и время, см. стр. 23.

- 1 Установите переключатель LENS COVER в положение OPEN.**
- 2 Откройте панель LCD.**
- 3 Нажав зеленую кнопку, перемещайте переключатель POWER до тех пор, пока не загорится индикатор CAMERA-MEMORY. Питание включится.**
- 4 Слегка нажмите кнопку PHOTO.**
Будет слышен короткий зуммерный сигнал, когда фокусировка отрегулируется.
- 5 Нажмите кнопку PHOTO до конца.**
Будет слышен звук затвора и осуществлена запись неподвижного изображения.

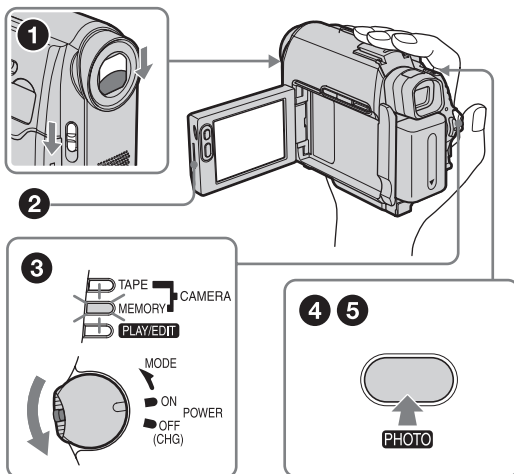

4 Просмотрите записанное изображение на экране LCD.

- 1 Перемещайте переключатель POWER до тех пор, пока не загорится индикатор PLAY/EDIT.**
- 2 Нажмите \leftarrow PB.**
Появится последнее записанное изображение.
- 3 Нажмите \rightarrow (следующий) или \leftarrow (предыдущий), чтобы последовательно просмотреть изображения.**

Чтобы отключить питание, установите переключатель POWER в положение OFF (CHG).

Установите переключатель LENS COVER в положение CLOSE.

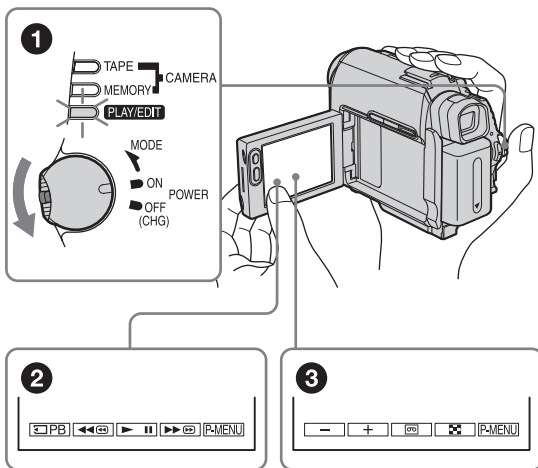



Простое выполнение операций записи/воспроизведения

В режиме Easy Handycam запись и воспроизведение выполнить еще проще.

Функция Easy Handycam позволяет легко выполнить запись/воспроизведение даже для неопытных пользователей, делая доступными только основные функции записи/воспроизведения.

Во время записи/ воспроизведения нажмите кнопку EASY.

Индикатор EASY горит синим цветом (1), и увеличивается размер шрифта на экране (2) во время использования функции Easy Handycam.

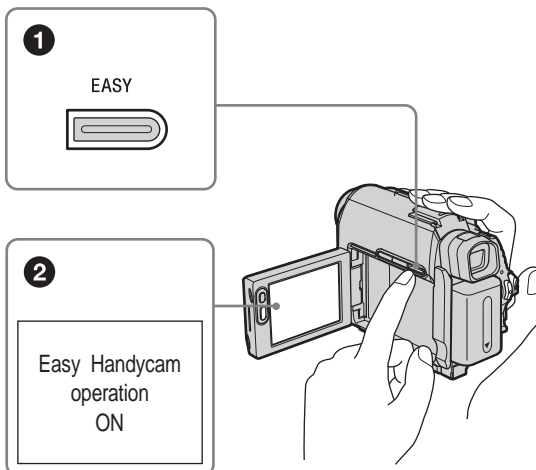

Подробнее см. инструкции для каждой операции.
См. стр. 36 для записи и стр. 58 для воспроизведения.

Шаг 1: проверка прилагаемых деталей

Убедитесь, что в комплект поставки видеоканеры входят следующие принадлежности.

Цифра в круглых скобках обозначает количество поставляемых деталей.

Карта “Memory Stick Duo” 8 МБ (1)

На данной видеоканере можно использовать только “Memory Stick Duo”, размер которой почти в два раза меньше размера стандартной “Memory Stick”. См. стр. 141 для получения дополнительных сведений.

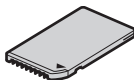

Адаптер Memory Stick Duo (1)

Если к карте “Memory Stick Duo” подсоединить адаптер Memory Stick Duo, то карту “Memory Stick Duo” можно будет использовать с любым из устройств, совместимых со стандартной картой “Memory Stick”.

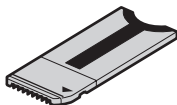

Адаптер переменного тока (1)

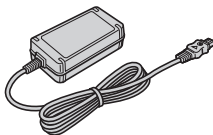

Провод питания (1)

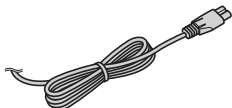

Беспроводной пульт дистанционного управления (1)

Литиевая батарейка типа “таблетка” уже установлена.

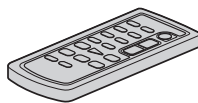

Соединительный кабель A/V (1)

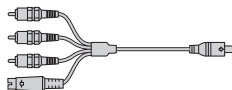

Кабель USB (1)



Перезаряжаемый батарейный блок NP-FP50 (1)

Диск CD-ROM “Драйвер SPVD-012 USB” (1)

Чистящая ткань (1)

Крышка держателя (1)

Прикреплена к видеоканере.

21-штырьковый адаптер (1)

Только для моделей со знаком  на нижней стороне.

Руководство по эксплуатации видеоканеры (данное руководство) (1)

Руководство по использованию компьютерных приложений (1)

Шаг 2: зарядка батарейного блока

Можно зарядить батарейный блок “InfoLITHIUM” (серии P), подключив его к видеокамере.

⚡ Примечания

- Нельзя использовать любые другие источники питания вместо батарейного блока “InfoLITHIUM” (серии P) (стр. 144).
- Во избежание короткого замыкания не допускайте соприкосновения штекера постоянного тока адаптера переменного тока или батарейных контактов с металлическими предметами. Это может привести к повреждению видеокамеры.
- Подключайте адаптер переменного тока в ближайшую сетевую розетку. Немедленно отключите из розетки адаптер переменного тока, если возникнет какая-либо неисправность.

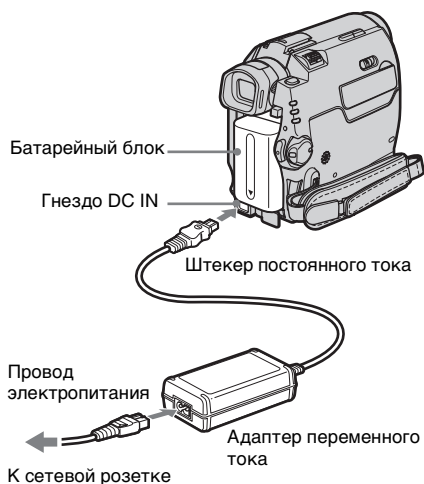

- 1 Присоедините батарейный блок, передвинув его в направлении стрелки до щелчка.

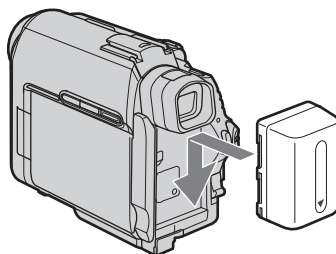

- 2 Подсоедините адаптер переменного тока к гнезду DC IN видеокамеры так, чтобы метка ▲ на штекере постоянного тока была снизу.

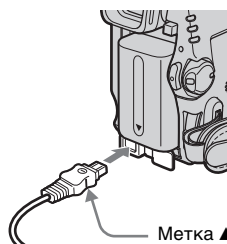

- 3 Подсоедините провод электропитания к адаптеру переменного тока.

- 4 Подсоедините провод питания к сетевой розетке.

- 5 Установите переключатель POWER в положение OFF (CHG).

Загорится индикатор CHG (зарядка), и начнется зарядка.

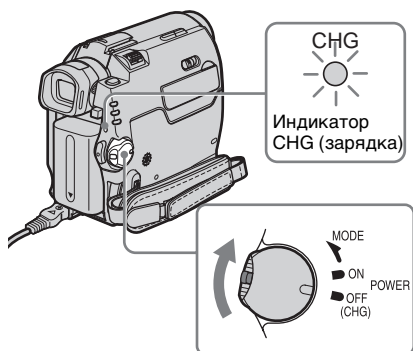

Проверка оставшегося заряда батареи – Информация о состоянии батарейного блока

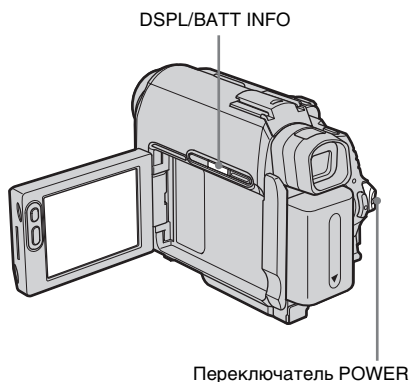

После зарядки батареи

Индикатор CHG (зарядка) гаснет, когда батарея полностью заряжена. Отсоедините адаптер переменного тока от гнезда DC IN.

Снятие батарейного блока

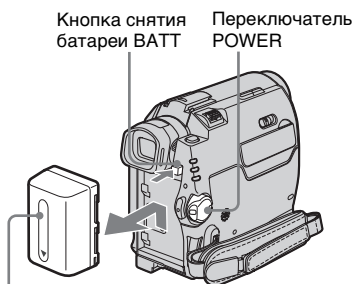

Батарейный блок

- 1 Установите переключатель POWER в положение OFF (CHG).
- 2 Передвиньте батарейный блок в направлении стрелки, нажав кнопку снятия батареи BATT вниз.

Примечание

- Если батарейный блок не используется в течение длительного времени, его следует полностью разрядить перед тем, как поместить на хранение. См. стр. 145 для получения информации о хранении батарейного блока.

Можно проверить текущий уровень заряда батареи и оставшееся время записи как во время зарядки, так и когда отключено питание.

- 1 Установите переключатель POWER в положение OFF (CHG).
- 2 Откройте панель LCD.
- 3 Нажмите кнопку DSPL/BATT INFO. Информация о состоянии батареи отображается приблизительно в течение 7 секунд. Если держать эту кнопку нажатой, то информация отображается приблизительно в течение 20 секунд.

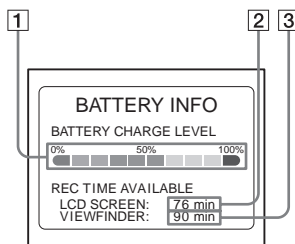

- 1 Уровень зарядки батареи: отображает приблизительное количество оставшейся энергии батарейного блока.

→ продолжение

2 Приблизительное возможное время записи при использовании панели LCD.

3 Приблизительное возможное время записи при использовании видеодискетеля.

Время зарядки

Приблизительное время полной зарядки абсолютно разряженного батарейного блока (в минутах) при 25°C (рекомендуемая температура 10 - 30°C).

| Батарейный блок | |
|--------------------------|-----|
| NP-FP50 (прилагается) | 125 |
| NP-FP70 | 155 |
| NP-FP90 | 220 |

Время записи при включенном экране LCD

Приблизительное время использования полностью заряженного батарейного блока (в минутах) при 25°C.

Переключатель LCD BACKLIGHT установлен в положение ON

Для модели DCR-HC40E:

| Батарейный блок | Время непрерывной записи | Время обычной* записи |
|--------------------------|--------------------------|-----------------------|
| NP-FP50 (прилагается) | 85 | 45 |
| NP-FP70 | 185 | 100 |
| NP-FP90 | 335 | 180 |

Для модели DCR-HC30E:

| Батарейный блок | Время непрерывной записи | Время обычной* записи |
|--------------------------|--------------------------|-----------------------|
| NP-FP50 (прилагается) | 105 | 55 |
| NP-FP70 | 225 | 120 |
| NP-FP90 | 400 | 220 |

Переключатель LCD BACKLIGHT установлен в положение OFF

Для модели DCR-HC40E:

| Батарейный блок | Время непрерывной записи | Время обычной* записи |
|--------------------------|--------------------------|-----------------------|
| NP-FP50 (прилагается) | 100 | 55 |
| NP-FP70 | 205 | 110 |
| NP-FP90 | 370 | 200 |

Для модели DCR-HC30E:

| Батарейный блок | Время непрерывной записи | Время обычной* записи |
|--------------------------|--------------------------|-----------------------|
| NP-FP50 (прилагается) | 120 | 65 |
| NP-FP70 | 255 | 140 |
| NP-FP90 | 455 | 250 |

Время записи при использовании видеодискетеля

Приблизительное время использования полностью заряженного батарейного блока (в минутах) при 25°C.

Для модели DCR-HC40E:

| Батарейный блок | Время непрерывной записи | Время обычной* записи |
|--------------------------|--------------------------|-----------------------|
| NP-FP50 (прилагается) | 100 | 55 |
| NP-FP70 | 205 | 110 |
| NP-FP90 | 370 | 200 |

Для модели DCR-HC30E:

| Батарейный блок | Время непрерывной записи | Время обычной* записи |
|--------------------------|--------------------------|-----------------------|
| NP-FP50 (прилагается) | 120 | 65 |
| NP-FP70 | 255 | 140 |
| NP-FP90 | 455 | 250 |

* Приблизительное время в минутах при записи с неоднократным пуском/остановкой записи, перемещением переключателя POWER для изменения режима питания и трансфокацией. Фактический срок службы батарейного блока может быть короче.

Время воспроизведения

Приблизительное время использования полностью заряженного батарейного блока (в минутах) при 25°C.

Для модели DCR-HC40E:

| Батарейный блок | Открытая панель LCD* | Закрытая панель LCD |
|--------------------------|----------------------|---------------------|
| NP-FP50 (прилагается) | 105 | 120 |
| NP-FP70 | 225 | 255 |
| NP-FP90 | 400 | 455 |

Для модели DCR-HC30E:

| Батарейный блок | Открытая панель LCD* | Закрытая панель LCD |
|--------------------------|----------------------|---------------------|
| NP-FP50 (прилагается) | 120 | 140 |
| NP-FP70 | 255 | 295 |
| NP-FP90 | 455 | 525 |

* Переключатель LCD BACKLIGHT установлен в положение ON.

⚡ Примечания

- Питание от батарейного блока не подается, если адаптер переменного тока подключен к гнезду DC IN видеокамеры, даже если провод питания не включен в сетевую розетку.
- При использовании видеокамеры в холодных условиях время записи и время воспроизведения сокращаются.
- В следующих случаях индикатор CHG (зарядка) мигает во время зарядки, или информация о состоянии батареи отображается неправильно.
 - Батарейный блок подсоединен неправильно.
 - Батарейный блок поврежден.
 - Батарейный блок полностью разряжен (только для информации о состоянии батареи).

Использование внешнего источника питания

Можно использовать адаптер переменного тока в качестве источника питания, если необходимо сохранить энергию батареи. При использовании адаптера переменного тока батарейный блок не разрядится, даже если он будет подключен к видеоканере.

ПРЕДОСТЕРЕЖЕНИЕ

Если видеоканера подключена к настенной розетке с помощью сетевого адаптера, питание от сети переменного тока подается, даже когда камера отключена.

Подключите видеоканеру, как показано в разделе “зарядка батарейного блока” (стр. 16).

Шаг 3: включение питания

Необходимо переместить переключатель POWER, чтобы выбрать нужный режим питания для записи или воспроизведения.

При первом использовании видеокамеры отобразится экран [CLOCK SET] (стр. 23).

Переключатель LENS COVER

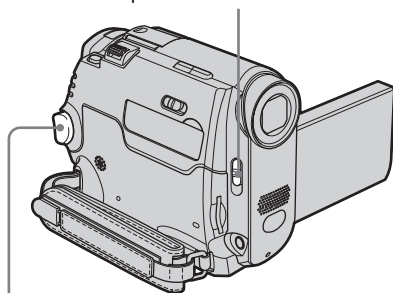

Переключатель POWER

- Режим CAMERA-TAPE: для записи на кассету.
- Режим CAMERA-MEMORY: для записи на “Memory Stick Duo”.
- Режим PLAY/EDIT: для воспроизведения или монтажа изображений на кассете или “Memory Stick Duo”.

Выключение питания

Установите переключатель POWER в положение OFF (CHG).

Установите переключатель LENS COVER в положение CLOSE.

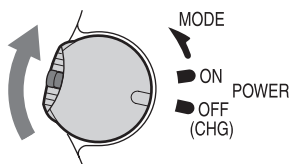

1 Установите переключатель LENS COVER в положение OPEN.

2 Нажав зеленую кнопку, переместите переключатель POWER вниз.

Питание включится.

Для выбора режима записи или воспроизведения, перемещайте переключатель до тех пор, пока не загорится индикатор выбираемого режима.

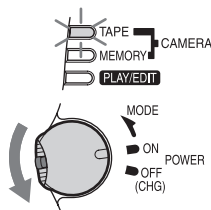

Шаг 4: регулировка панели LCD и видеискателя

Регулировка панели LCD

Можно отрегулировать угол наклона и яркость панели LCD для удобства записи в различных условиях. Даже если между Вами и объектом существует препятствие, можно видеть снимаемый объект на экране LCD, регулируя угол наклона панели LCD.

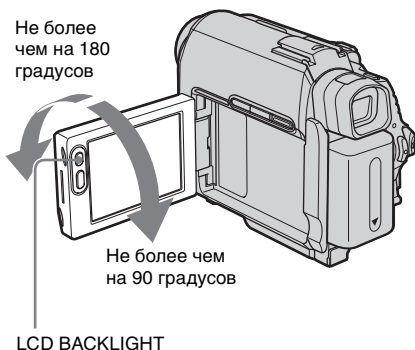

Откройте панель LCD, установив ее под углом 90 градусов к видеокамере, затем поверните панель на нужный угол.

Регулировка яркости экрана LCD

- 1 Нажмите [P-MENU].
- 2 Нажмите [LCD BRIGHT].
Если элемент не отображается на экране, нажмите [↔]/[↷]. Если не удастся его найти, выберите меню [MENU], [STANDARD SET], затем нажмите [LCD/VF SET] (стр. 92).
- 3 Отрегулируйте элемент с помощью кнопок [−]/[+] , затем нажмите [OK].

Советы

- Если повернуть панель LCD на 180 градусов к объективу, то можно закрыть панель LCD экраном LCD наружу.
- Если в качестве источника питания используется батарейный блок, регулировку яркости можно выполнить, выбрав значение [LCD BL LEVEL] для параметра [LCD/VF SET] в меню [STANDARD SET] (стр. 92).
- При использовании видеокамеры в условиях яркого освещения установите переключатель LCD BACKLIGHT в положение, при котором подсветка экрана LCD будет отключена (на экране отобразится индикация OFF). При этом предотвращается расход заряда батарейного блока.
- Даже если выполнить регулировку подсветки экрана LCD, это не повлияет на записываемое изображение.
- Звуковой сигнал подтверждения операции можно выключить, установив для параметра [BEEP] в меню [STANDARD SET] значение [OFF] (стр. 95).

Регулировка видоискателя

Можно просматривать изображения с помощью видоискателя, если панель LCD закрыта. Используйте видоискатель, если батарейный блок практически разряжен или изображение на экране плохо различимо.

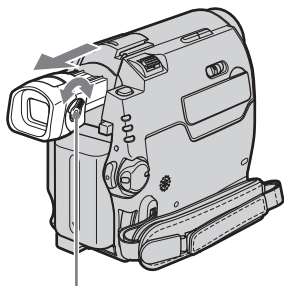







Рычаг регулировки объектива видоискателя

- 1 Выдвиньте видоискатель.**
- 2 Отрегулируйте рычаг регулировки объектива видоискателя, пока изображение не станет четким.**

Использование видоискателя во время работы видеокамеры

При записи на кассету или “Memory Stick Duo” можно отрегулировать экспозицию (стр. 38) и фейдер (стр. 44), глядя на изображение в видоискателе. Панель LCD должна быть повернута на 180 градусов и закрыта экраном наружу.

- 1 Установите режим питания CAMERA-TAPE или CAMERA-MEMORY (стр. 20).**
- 2 Выдвиньте видоискатель и закройте панель LCD экраном наружу.**
На экране отобразится индикация .

- 3 Нажмите .**
На экране появится индикация [Set LCD off?].
- 4 Нажмите [YES].**
Экран LCD выключится.
- 5 Прикоснитесь к экрану LCD, глядя на изображение в видоискателе.**
Отображаются [EXPOSURE] и т.д.
- 6 Нажмите кнопку функции, которую необходимо установить.**
 - [EXPOSURE]: отрегулируйте с помощью  /  и нажмите .
 - [FADER]: нажимайте последовательно для выбора требуемого эффекта (только в режиме CAMERA-TAPE).
 - : экран LCD включится.
Чтобы скрыть кнопки на панели LCD, нажмите .

Совет

- Чтобы отрегулировать яркость подсветки видоискателя, выберите меню  (STANDARD SET), [LCD/VF SET], затем [VF B.LIGHT] (при использовании батарейного блока, стр. 93).

Шаг 5: установка даты и времени

При первом использовании видеокмеры выполните установку даты и времени. Если дата и время не установлены, то при каждом включении видеокмеры будет появляться экран [CLOCK SET].

Примечание

- Если видеокмера не использовалась около 3 месяцев, встроенная аккумуляторная батарейка разрядится, а установки даты и времени могут быть удалены из памяти. В этом случае зарядите аккумуляторную батарейку типа "таблетка" (стр. 150), а затем снова установите дату и время.

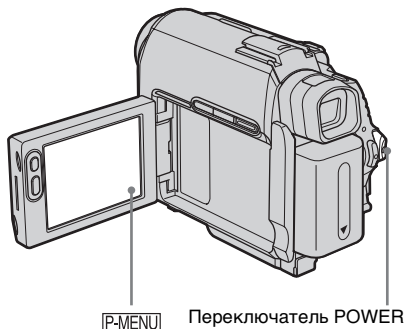

1 Включите видеокмеру (стр. 20).

2 Откройте панель LCD.

При первой установке часов перейдите к шагу 7.

3 Нажмите [P-MENU].

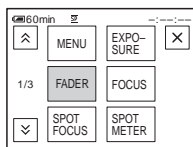

4 Нажмите [MENU].

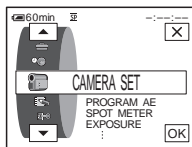

5 Выберите (TIME/LANGU.) с помощью кнопок [↑]/[↓], затем нажмите [OK].

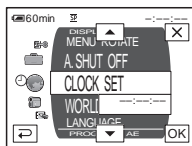

6 Выберите [CLOCK SET] с помощью кнопок [↑]/[↓], затем нажмите [OK].

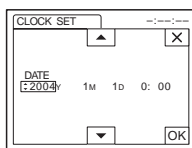

7 Установите для параметра [Y] (год) значение с помощью кнопок [↑]/[↓], затем нажмите [OK].

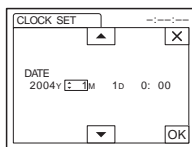

Можно установить любой год вплоть до 2079.

8 Установите [M] (месяц), [D] (день), час и минуты аналогично тому, как описано в пункте 7, затем нажмите [OK].

Шаг 6: установка носителя

Установка кассеты

Можно использовать только кассеты мини DV ^{Mini} DV. Для получения дополнительных сведений о данном виде кассет (например, информации о защите от записи) см. стр. 139.

Примечание

- Не вставляйте кассету в кассетный отсек с силой. Это может привести к неисправности видеокамеры.

- 1 **Передвиньте рычажок OPEN/▲EJECT▲ в направлении стрелки и откройте крышку.**

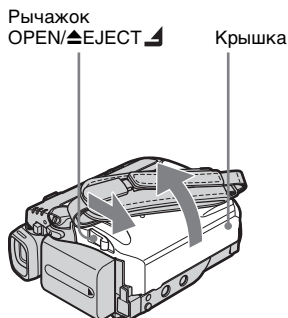

Кассетный отсек автоматически выдвинется и откроется.

- 2 **Вставьте кассету так, чтобы сторона с окошком была направлена вверх.**



- 3 **Нажмите кнопку [PUSH].**
Кассетный отсек автоматически передвинется обратно.

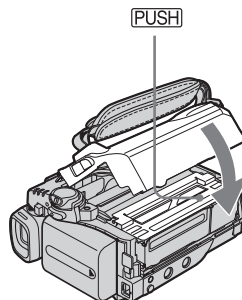

- 4 **Закройте крышку.**

Извлечение кассеты

- 1 **Передвиньте рычажок OPEN/▲EJECT▲ в направлении стрелки и откройте крышку.**
Кассетный отсек автоматически выдвинется.

- 2 Выньте кассету, затем нажмите [PUSH]. Кассетный отсек автоматически передвинется обратно.
- 3 Закройте крышку.

Установка “Memory Stick Duo”

Для получения дополнительных сведений о “Memory Stick Duo” (например, информации о защите от записи) см. стр. 141.

⚡ Примечание

- На данной видеокамере можно использовать только “Memory Stick Duo”, размер которой почти в два раза меньше размера стандартной “Memory Stick” (стр. 141). Не пытайтесь с силой устанавливать “Memory Stick” другого типа в слот для “Memory Stick Duo”.

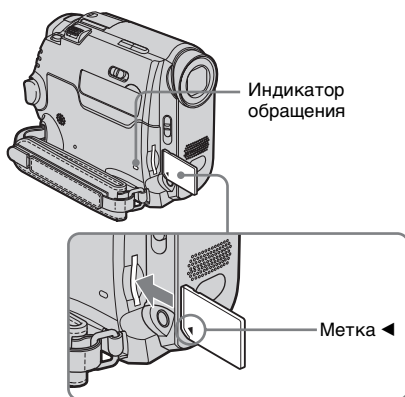

Вставьте “Memory Stick Duo” до щелчка так, чтобы метка ◀ была в левом нижнем углу.

Извлечение карты “Memory Stick Duo”

Слегка нажмите один раз на “Memory Stick Duo”.

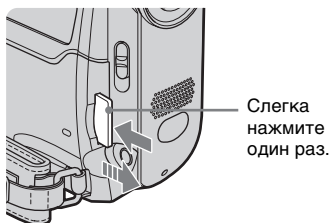

⚡ Примечания

- Если с силой вставлять карту “Memory Stick Duo” в слот для “Memory Stick Duo” неверной стороной, то слот для “Memory Stick Duo” может быть поврежден.
- Не вставляйте в слот для “Memory Stick Duo” ничего, кроме карты “Memory Stick Duo”. Это может привести к неисправности видеокамеры.
- Если индикатор обращения горит или мигает, значит, видеокамера считывает данные с карты “Memory Stick Duo” или записывает на нее информацию. Не трясите видеокамеру и не ударяйте по ней, не выключайте питание, не вынимайте “Memory Stick Duo” и не снимайте батарейный блок. В противном случае данные изображения могут быть повреждены.

Шаг 7: выбор языка сообщений на экране

Можно выбрать язык, который будет использоваться на экране LCD.

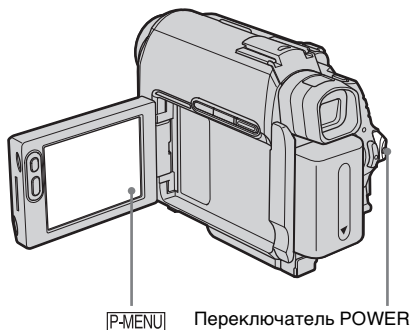

- 5 Выберите нужный язык с помощью кнопок \uparrow / \downarrow , затем нажмите OK .

💡 Совет

- Если вы не сможете среди предлагаемых вариантов найти свой родной язык, видеокамера предложит выбрать [ENG [SIMP]] (упрощенный английский).

- 1 Включите видеокамеру.

- 2 Откройте панель LCD.

- 3 Нажмите P-MENU .

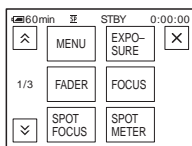

- 4 Нажмите [LANGUAGE].

Если элемент не отображается на экране, нажмите \uparrow / \downarrow . Если его не удастся найти, нажмите [MENU] и выберите этот элемент в меню TIME/LANGU. (стр. 97).

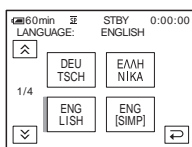

Запись фильмов

Фильмы можно записывать на кассету или “Memory Stick Duo”.

Прежде чем начать запись, выполните действия, описанные в пунктах с 1 по 7 раздела “Подготовка к эксплуатации” (стр. 15 - стр. 26).

При записи на кассету фильмы записываются со стереозвуком. При записи на “Memory Stick Duo” фильмы записываются с монофоническим звуком.



Совет

- Даже неопытные пользователи могут легко использовать функцию Easy Handycam при записи. Для получения дополнительных сведений см. стр. 36.

1 Установите переключатель LENS COVER в положение OPEN.

2 Откройте панель LCD.

3 Выберите режим записи.

Запись на кассету

Передвиньте переключатель POWER в положение, при котором загорится индикатор CAMERA-TAPE, а видеокамера переключится в режим ожидания.

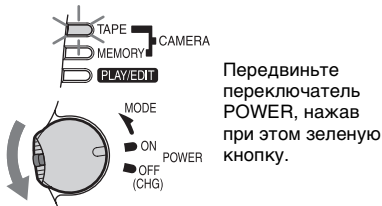

Запись на “Memory Stick Duo” – MPEG MOVIE EX

Передвиньте переключатель POWER в положение, при котором загорится индикатор CAMERA-MEMORY, и на экране отобразится имя текущей выбранной папки для записи.

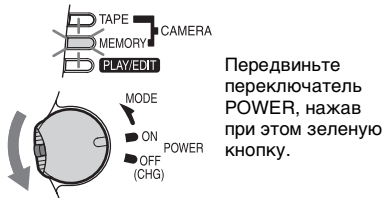

4 Нажмите кнопку REC START/STOP.

Начнется запись. На экране LCD отобразится индикация [ЗАПИСЬ], и загорится индикатор записи видеокамерой.

Для остановки записи нажмите кнопку REC START/STOP еще раз.

Проверка последнего записанного фильма MPEG

– Просмотр

Нажмите . Воспроизведение начнется автоматически.

Нажмите  еще раз для возврата в режим ожидания.

Чтобы удалить фильм, по завершении воспроизведения нажмите , затем [ДА].

Чтобы отменить удаление, нажмите [НЕТ].

Выключение питания

- 1 Передвиньте переключатель **POWER** в положение **OFF (CHG)**.
- 2 Установите переключатель **LENS COVER** в положение **CLOSE**.

Индикаторы, отображаемые во время записи на кассету

При записи на кассету индикаторы не сохраняются в отснятом материале.

Дата/время записи и данные настройки видеокамеры (стр. 61) не отображаются во время записи.

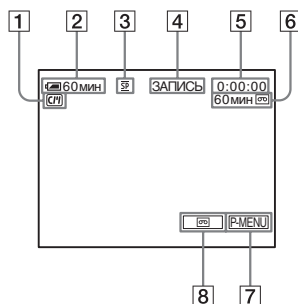

- 1 Индикатор, обозначающий кассету с функцией **Cassette Memory**.
- 2 Оставшееся время работы батарейного блока
Отображаемое время может быть неправильным и зависит от условий, в которых выполняется запись. Если открыть панель LCD или, закрыв ее, затем вновь открыть, требуется около 1 минуты, чтобы отобразить точное оставшееся время работы батарейного блока.

- 3 Режим записи (**SP** или **LP**)
- 4 Состояние записи ([ОЖИДАН] (ожидание) или [ЗАПИСЬ] (запись))
- 5 Код времени или счетчик ленты (час: минуты: секунды)
- 6 Оставшееся время записи на кассету (стр. 94)
- 7 Кнопка персонального меню (стр. 68)
- 8 Кнопка переключения **END SEARCH/EDIT SEARCH/Просмотр записи** (стр. 49)

Индикаторы, отображаемые во время записи на “Memory Stick Duo”

При записи на “Memory Stick Duo” индикаторы не сохраняются в отснятом материале.

Дата/время (стр. 61) не отображаются во время записи.

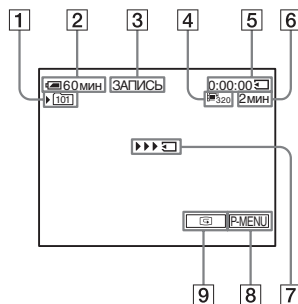

- 1 Папка для записи
- 2 Оставшееся время работы батарейного блока
Отображаемое время может быть неправильным и зависит от условий, в которых выполняется запись. Если открыть панель LCD или, закрыв ее, затем вновь открыть, требуется около 1 минуты, чтобы отобразить точное оставшееся время работы батарейного блока.
- 3 Состояние записи ([ОЖИДАН] (ожидание) или [ЗАПИСЬ] (запись))
- 4 Размер фильма
- 5 Продолжительность записи (час: минуты: секунды)

- 6 Оставшееся время записи на “Memory Stick Duo”
- 7 Индикатор начала записи на “Memory Stick Duo” (отображается приблизительно в течение 5 секунд)
- 8 Кнопка персонального меню (стр. 68)
- 9 Кнопка просмотра (стр. 28)

⚡ Примечания

- Прежде чем заменить батарейный блок, передвиньте переключатель POWER в положение OFF (CHG).
- По умолчанию, если видеокамера не используется более 5 минут, питание автоматически отключается для предотвращения расхода энергии батарей (функция [АВТОВЫКЛ], стр. 96). Чтобы вновь запустить запись, передвиньте переключатель POWER вниз и выберите CAMERA-TAPE или CAMERA-MEMORY, а затем нажмите REC START/STOP.
- При записи фильмов на “Memory Stick Duo” доступными будут только элементы, которые отображаются в персональном меню в виде ярлыков. Чтобы использовать другие элементы, добавьте их в персональное меню.
- При записи на “Memory Stick Duo” с использованием внешней вспышки (приобретается дополнительно), подсоединенной к держателю, выключите питание внешней вспышки во избежание записи шума при ее зарядке.



💡 Советы

- Если видеокамера не используется в течение длительного времени, извлеките кассету и храните ее отдельно.
- Для записи фильмов можно также использовать кнопку REC START/STOP, расположенную на панели LCD. Это удобно, если запись осуществляется с малого угла, или при записи в зеркальном режиме.
- При нажатии кнопки REC START/STOP на корпусе LCD придерживайте панель LCD рукой.
- При использовании батарейного блока большой емкости рекомендуется выполнять запись с открытой панелью LCD (NP-FP70/GP90).
- Чтобы обеспечить плавный переход от последнего записанного на кассете эпизода к следующему, следуйте следующим правилам:
 - не извлекайте кассету (изображение будет записано последовательно и без перерывов, даже если производилось выключение питания);

- не записывайте вместе на одной кассете изображения в режимах SP и LP;
- избегайте останавливать запись в режиме LP.
- В разделе “Запись в течение продолжительного времени на “Memory Stick Duo”” (стр. 29) указано приблизительное время записи на “Memory Stick Duo” различной емкости.
- Дата и время записи, а также данные настройки видеокамеры (только для кассет) автоматически записываются на носитель записи, не отображаясь на экране. Данную информацию можно просмотреть во время воспроизведения, выбрав значение [КОД ДАННЫХ] в установках меню (стр. 61).

Запись в течение длительного промежутка времени

Запись в течение длительного промежутка времени на кассету



В меню  (СТАНД НАБОР) выберите  РЕЖИМ ЗАП] и затем [LP] (стр. 91). В режиме LP запись длится в 1,5 раза дольше, чем в режиме SP. Кассету, записанную в режиме LP, следует воспроизводить только на видеокамере, на которой была осуществлена такая запись.

Запись в течение продолжительного времени на “Memory Stick Duo”

В меню  (УСТ ПАМЯТИ) выберите [УСТАН ФИЛЬМА], [РАЗМ ИЗОБР], а затем [160 × 112] (стр. 77). Продолжительность времени, в течение которого можно выполнять запись на “Memory Stick Duo”, зависит от размера изображений и условий съемки. В следующей таблице указано приблизительное время записи фильмов на “Memory Stick Duo”, отформатированную на данной видеокамере.

→ продолжение

Размер и длительность изображения (час: минуты: секунды)

| | 320 × 240 | 160 × 112 |
|-----------------------|---|---|
| |  |  |
| 8 МБ (прилагается) | 00:01:20 | 00:05:20 |
| 16 МБ | 00:02:40 | 00:10:40 |
| 32 МБ | 00:05:20 | 00:21:20 |
| 64 МБ | 00:10:40 | 00:42:40 |
| 128 МБ | 00:21:20 | 01:25:20 |
| 256 МБ (MSX-M256) | 00:42:40 | 02:50:40 |
| 512 МБ (MSX-M512) | 01:25:20 | 05:41:20 |

Использование функции трансфокации

Если выбран режим CAMERA-TAPE, можно выбрать уровень увеличения свыше 10 крат, при этом активизируется цифровая трансфокация ([ЦИФР.УВЕЛИЧ], стр. 74).

Функция трансфокации является эффективной техникой съемки, однако рекомендуется использовать ее не слишком часто.

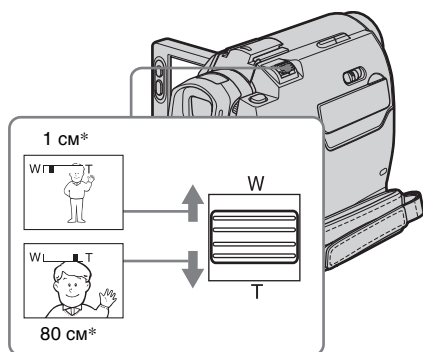

* Минимальное расстояние между видеокамерой и объектом съемки, необходимое для получения четкой фокусировки при данном положении рычажка.

Слегка передвиньте рычаг привода трансфолятора для медленной трансфокации. Передвиньте его дальше для ускоренной трансфокации.

Съемка панорамных изображений

Передвиньте рычаг привода трансфолятора в направлении W. Объект съемки кажется дальше (Широкоугольный).

Съемка изображений крупным планом

Передвиньте рычаг привода трансфолятора в направлении T. Объект съемки кажется ближе (Телефото).

Запись в зеркальном режиме

Панель LCD можно повернуть, обратив ее к объекту съемки, чтобы и Вы, и объект съемки могли видеть записываемое изображение. Эту функцию можно использовать также для привлечения внимания маленьких детей к видеокамере во время их съемки.

Выдвиньте видеоискатель.

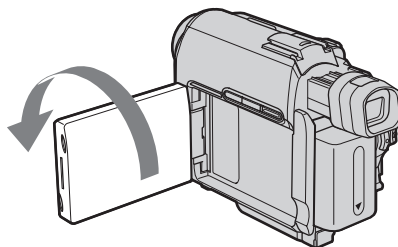

Откройте панель LCD, установив ее под углом 90 градусов к видеокамере, затем поверните ее на 180 градусов в сторону объекта съемки.

На экране LCD появится зеркальное изображение объекта съемки, однако записанное изображение будет нормальным.

Использование таймера самозапуска

Используя таймер самозапуска, можно начать запись с задержкой примерно в 10 секунд.

REC START/STOP

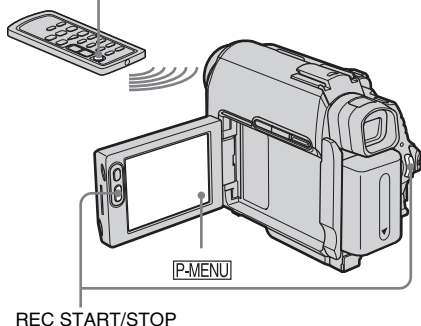

1 Нажмите [P-MENU].

2 Нажмите [АВТОЗАПУСК].

Если элемент не отображается на экране, нажмите [↖]/[↗]. Если его не удастся найти, нажмите [MENU] и выберите этот элемент в меню [УСТ КАМЕРЫ].

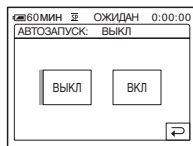

3 Нажмите [ВКЛ], затем [OK].

Появится индикация ⌚.

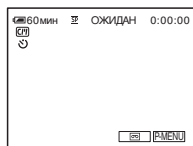

4 Нажмите кнопку REC START/STOP.

Примерно в течение 10 секунд будет слышен зуммерный сигнал (индикация обратного отсчета времени начнется с цифры 8). Начнется запись.

Для остановки записи нажмите кнопку REC START/STOP.

Отмена времени выдержки

Нажмите кнопку [СБРОС] или REC START/STOP.

Отмена работы таймера самозапуска

Выполните пункты 1 и 2, затем выберите [ВЫКЛ] в пункте 3.

Запись неподвижных изображений

– Фотосъемка в память

Можно записывать неподвижные изображения на “Memory Stick Duo”. Прежде чем начать запись, выполните действия, описанные в пунктах с 1 по 7 раздела “Подготовка к эксплуатации” (стр. 15 - стр. 26).

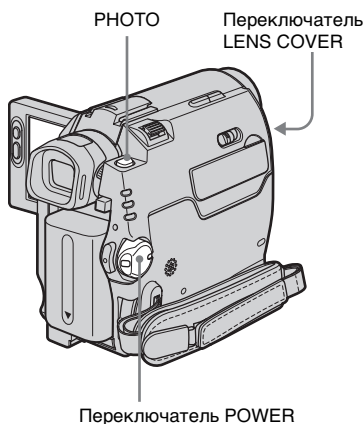

💡 Совет

- Даже неопытные пользователи могут легко использовать функцию Easy Handycam при записи. Для получения дополнительных сведений см. стр. 36.

1 Установите переключатель LENS COVER в положение OPEN.

2 Откройте панель LCD.

3 Передвиньте переключатель POWER в положение, при котором загорится индикатор CAMERA-MEMORY.

Отобразится выбранная папка для записи.

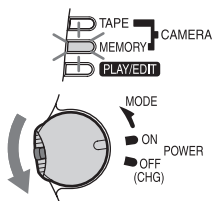

Передвиньте переключатель POWER, нажав при этом зеленую кнопку.

4 Слегка нажмите и удерживайте кнопку PHOTO.

При настройке фокусировки и яркости будет слышен негромкий зуммерный сигнал. Запись при этом еще не начнется.

Индикатор перестанет мигать.



* Количество изображений, которое возможно записать, зависит от качества изображений и условий, в которых осуществляется запись.

5 Нажмите кнопку PHOTO до конца.

Будет слышен звук затвора. Если черточки III исчезли, значит, изображение записано на “Memory Stick Duo”.

Проверка последнего записанного изображения

– Просмотр

Нажмите .

Нажмите  для возврата в режим ожидания.

Чтобы удалить изображение, нажмите , затем [ДА].

Чтобы отменить удаление, нажмите [НЕТ].

Выключение питания

- 1 **Передвиньте переключатель POWER в положение OFF (CHG).**
- 2 **Установите переключатель LENS COVER в положение CLOSE.**

Непрерывная запись неподвижных изображений

– Пакетная запись



Для модели DCR-HC40E:

В меню  (УСТ ПАМЯТИ) выберите [УСТ ФОТО] и затем [ ЗАПУСК] (стр. 76).

Можно записать от 3 до 13 последовательных изображений с интервалами времени 0,5 секунд.

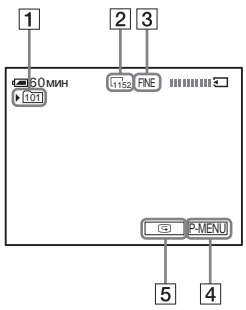
Индикаторы, отображаемые во время записи



- 1 **Папка для записи**
- 2 **Размер изображения**
Для модели DCR-HC40E:
 (1152 × 864) или  (640 × 480)



- 3 **Качество изображения**
FINE (ВЫСОКОЕ) или STD ([СТАНДАРТ])
- 4 **Кнопка персонального меню (стр. 68)**
- 5 **Кнопка просмотра (стр. 33)**

Советы



- При нажатии кнопки PHOTO на пульте дистанционного управления будет записано изображение, которое в этот момент отображается на экране.
- Дата и время записи, а также данные настройки видеосъемки автоматически записываются на носитель записи, не отображаясь на экране. Данную информацию можно просмотреть во время воспроизведения, выбрав на экране [КОД ДАННЫХ] (стр. 61).
- Угол записи будет шире, чем угол записи в режиме CAMERA-TAPE.

Выбор качества или размера изображения

Для модели DCR-HC40E:

В меню  (УСТ ПАМЯТИ) выберите [УСТ ФОТО] и затем [ КАЧ.СНИМКА] или [ РАЗМ СНИМК] (стр. 77).

Для модели DCR-HC30E:

В меню  (УСТ ПАМЯТИ) выберите [УСТ ФОТО] и затем [ КАЧ.СНИМКА] (стр. 77).

Для размера изображения установлено значение [640 × 480].

Количество изображений, которое можно записать на “Memory Stick Duo”, зависит от качества и размера изображений и условий съемки. В следующей таблице указано приблизительное количество изображений, которое можно записать на “Memory Stick Duo”, отформатированную на данной видеосъемке.

→ продолжение

Для параметра качества изображения установлено значение [ВЫСОКОЕ] (количество изображений)

Размер файла, содержащего изображение формата 1152 × 864 для модели DCR-НС40Е, составляет 500 КБ, а изображение формата 640 × 480 - 150 КБ.

| | 1152 × 864* | 640 × 480 |
|-----------------------|-------------|-----------|
| 8 МБ (прилагается) | 15 | 50 |
| 16 МБ | 30 | 96 |
| 32 МБ | 61 | 190 |
| 64 МБ | 120 | 390 |
| 128 МБ | 245 | 780 |
| 256 МБ (MSX-M256) | 445 | 1400 |
| 512 МБ (MSX-M512) | 900 | 2850 |

* Размер файла, содержащего изображение формата 1152 × 864, используется только в модели DCR-НС40Е.

Для параметра качества изображения установлено значение [СТАНДАРТ] (количество изображений)

Размер файла, содержащего изображение формата 1152 × 864 для модели DCR-НС40Е, составляет 200 КБ, а изображение формата 640 × 480 - 60 КБ.

| | 1152 × 864* | 640 × 480 |
|-----------------------|-------------|-----------|
| 8 МБ (прилагается) | 37 | 120 |
| 16 МБ | 74 | 240 |
| 32 МБ | 150 | 485 |
| 64 МБ | 300 | 980 |
| 128 МБ | 600 | 1970 |
| 256 МБ (MSX-M256) | 1000 | 3550 |
| 512 МБ (MSX-M512) | 2050 | 7200 |

* Размер файла, содержащего изображение формата 1152 × 864, используется только в модели DCR-НС40Е.

Использование таймера самозапуска

Используя таймер самозапуска, можно записать неподвижное изображение с задержкой примерно в 10 секунд.

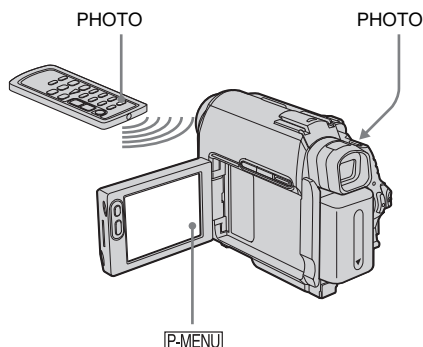

1 Нажмите [P-MENU].

2 Нажмите [АВТОЗАПУСК].

Если элемент не отображается на экране, нажмите \uparrow / \downarrow . Если его не удастся найти, нажмите [MENU] и выберите этот элемент в меню \square (УСТ КАМЕРЫ).

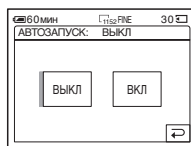

- 3 Нажмите [ВКЛ], затем [OK].
Появится индикация ☺.

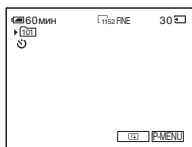

- 4 Нажмите кнопку PHOTO.
Примерно в течение 10 секунд будет слышен зуммерный сигнал (индикация обратного отсчета времени начнется с цифры 8). Будет записано изображение. Если черточки IIII [] исчезли, значит, изображение записано на “Memory Stick Duo”.

Отмена времени выдержки

Нажмите [СБРОС].

Отмена работы таймера самозапуска

Выполните пункты 1 и 2, затем выберите [ВЫКЛ] в пункте 3.

Запись неподвижного изображения на “Memory Stick Duo” во время записи фильма на кассету

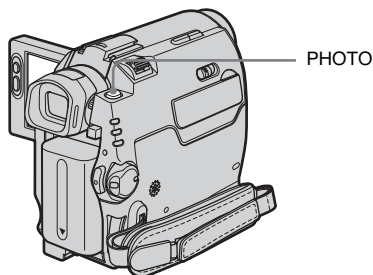

Нажмите кнопку PHOTO полностью во время записи на кассету.



Окончание прокрутки означает, что запись завершена.

Запись неподвижных изображений в режиме ожидания

Слегка нажмите и удерживайте кнопку PHOTO. Убедитесь, что записываете нужный эпизод, и нажмите указанную кнопку до конца.

💡 Совет

- Для модели DCR-NC40E:
Для размера изображения установлено значение [640 × 480].
Если требуется записать неподвижное изображение другого размера, используйте функцию Фотосъемка в память (стр. 32).

⚠ Примечания

- Неподвижные изображения невозможно записать на “Memory Stick Duo” при выполнении следующих операций:
 - Широкоэкранный режим [16:9]
 - Наложение с помощью памяти
 - Функция MEMORY MIX
- Титры не записываются на “Memory Stick Duo”.

Простая запись

– Easy Handycam

Благодаря функции Easy Handycam большинство настроек видеокамеры задается в автоматическом режиме, становятся доступными только основные функции, а размер шрифта на экране увеличивается для облегчения просмотра. Даже неопытные пользователи могут легко выполнить запись. Прежде чем начать запись, выполните действия, описанные в пунктах с 1 по 7 раздела “Подготовка к эксплуатации” (стр. 15 - стр. 26).



Запись фильма

В режиме Easy Handycam на кассету можно записывать только фильмы. Чтобы записать фильмы на “Memory Stick Duo”, см. стр. 27 (MPEG MOVIE EX).

- 1 Установите переключатель **LENS COVER** в положение **OPEN**.

- 2 Откройте панель **LCD**.

- 3 Передвиньте переключатель **POWER** в положение, при котором загорится индикатор **CAMERA-TAPE**.

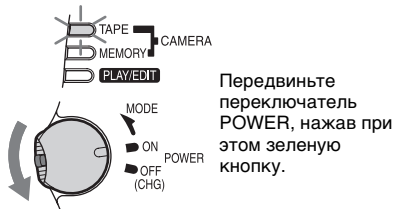

- 4 Нажмите кнопку **EASY**.

Индикатор **EASY** будет гореть синим.

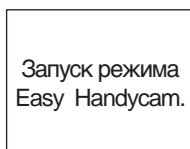

- 5 Нажмите кнопку **REC START/STOP**.

Начнется запись. На экране LCD отобразится индикация [ЗАПИСЬ], и загорится индикатор записи видеокамерой. Для остановки записи нажмите кнопку **REC START/STOP** еще раз.

Выключение питания

- 1 Передвиньте переключатель **POWER** в положение **OFF (CHG)**.
- 2 Установите переключатель **LENS COVER** в положение **CLOSE**.

Отмена функции Easy Handycam

Еще раз нажмите кнопку **EASY**.

Примечания

- Нельзя включить или отключить функцию Easy Handycam во время выполнения следующих операций:
 - Съемка
 - Передача потоком по USB
- В режиме Easy Handycam невозможно воспользоваться следующими кнопками.
 - LCD BACKLIGHT (стр. 21)
 - BACK LIGHT (стр. 38)
- При использовании функции Easy Handycam настройки функций, которые не отображаются на экране, возвращаются к значениям по умолчанию. При отмене функции Easy Handycam возвращаются ранее заданные настройки.

Запись неподвижного изображения

1 Установите переключатель LENS COVER в положение OPEN.

2 Откройте панель LCD.

3 Передвиньте переключатель POWER в положение, при котором загорится индикатор CAMERA-MEMORY.

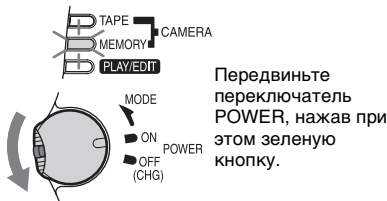

4 Нажмите кнопку EASY.

Индикатор EASY будет гореть синим.

5 Слегка нажмите и удерживайте кнопку PHOTO.

При настройке фокусировки и яркости будет слышен негромкий зуммерный сигнал. Запись при этом еще не начнется.

6 Нажмите кнопку PHOTO до конца.

Будет слышен звук затвора. Если черточки  исчезли, значит, изображение записано на “Memory Stick Duo”.

Выключение питания

1 Передвиньте переключатель POWER в положение OFF (CHG).

2 Установите переключатель LENS COVER в положение CLOSE.

Отмена функции Easy Handycam

Еще раз нажмите кнопку EASY.

Примечания

- Нельзя включить или отключить функцию Easy Handycam во время записи.
- В режиме Easy Handycam невозможно воспользоваться следующими кнопками.
 - LCD BACKLIGHT (стр. 21)
 - BACK LIGHT (стр. 38)
- При использовании функции Easy Handycam настройки функций, которые не отображаются на экране, возвращаются к значениям по умолчанию. При отмене функции Easy Handycam возвращаются ранее заданные настройки.

Использование всех возможностей функции Easy Handycam

1 Нажмите [MENU].

Доступные элементы меню отобразятся на экране.

Пример: в режиме CAMERA-MEMORY

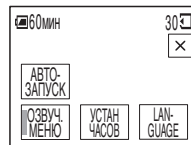





2 Нажмите нужный элемент.



→ продолжение

3 Выберите нужную установку.

Для настройки элемента [УСТАН ЧАСОВ]

- 1 Установите для параметра [Г] (год) значение с помощью кнопок  / , затем нажмите .
- 2 Установите [М] (месяц), [Д] (день), час и минуты аналогично тому, как описано для параметра [Г] (год), затем нажмите .



Для параметра [LANGUAGE]

Выберите нужный язык с помощью кнопок  / , затем нажмите .

Для настройки элемента [ОЗВУЧ. МЕНЮ]

См. стр. 95.

Для параметра [АВТОЗАПУСК] (только в режиме CAMERA-MEMORY)

Нажмите [ВКЛ], затем . Нажмите кнопку PHOTO до конца. Примерно в течение 10 секунд будет слышен зуммерный сигнал. Если черточки   исчезли, значит, изображение записано на “Memory Stick Duo”.

Регулировка экспозиции

По умолчанию экспозиция регулируется автоматически.

Регулировка экспозиции для объектов с подсветкой

Когда на заднюю сторону объекта съемки попадает свет от солнца или другого источника, можно отрегулировать экспозицию, чтобы предотвратить затемнение объекта.

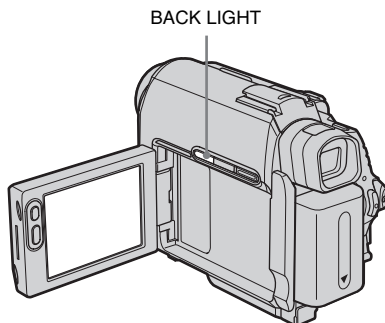

Во время записи или в режиме ожидания нажмите кнопку BACK LIGHT.

На экране появится индикация . Чтобы отключить функцию подсветки, еще раз нажмите кнопку BACK LIGHT.

Примечание

- Функция подсветки будет отменена, если для функции [ЭКСПОЗИЦИЯ] установлено значение [РУЧНАЯ] (стр. 39) или выбран параметр [ТОЧЕЧН.ЭКСП] (стр. 39).

Фиксация экспозиции для выбранного предмета – Универсальный точечный фотоэкспонометр

Можно настроить и привязать значение экспозиции к освещенности объекта съемки, чтобы он был записан с надлежащей яркостью даже при наличии сильного контраста между объектом и фоном (например, объекты в свете рампы на сцене).

1 Во время записи или в режиме ожидания нажмите [P-MENU].

2 Нажмите [ТОЧЕЧН ЭКСП].

Если элемент не отображается на экране, нажмите [▲]/[▼]. Если его не удастся найти, нажмите [MENU] и выберите этот элемент в меню [УСТ КАМЕРЫ].



3 Нажмите на экран в той точке, по которой следует отрегулировать экспозицию.

Во время регулировки экспозиции выбранной точки экрана мигает индикатор [ТОЧЕЧН.ЭКСП].



4 Нажмите [КНЦ].

Возврат к автоматической экспозиции

Выполните пункты 1 и 2, затем выберите [АВТО] в пункте 3. Или установите для функции [ЭКСПОЗИЦИЯ] значение [АВТО] (стр. 39).

Примечания

- Универсальный точечный фотоэкспонометр не работает совместно со следующими функциями:
 - Функция NightShot plus
 - Функция Super NightShot plus
 - Функция Color Slow Shutter
- Если установлена функция [ПРОГР А/ЭКСП], то для функции [ТОЧЕЧН.ЭКСП] автоматически устанавливается значение [АВТО].

Совет

- Если установлена функция [ТОЧЕЧН ЭКСП], то для функции [ЭКСПОЗИЦИЯ] автоматически устанавливается значение [РУЧНАЯ].

Регулировка экспозиции вручную

Можно настроить яркость изображения с наилучшей экспозицией. Например, при записи в ясный день в помещении можно предотвратить отображение теней на людях, находящихся у окна, вручную установив для экспозиции значение, равное освещенности у стены помещения.

1 Во время записи или в режиме ожидания нажмите [P-MENU].

2 Нажмите [ЭКСПОЗИЦИЯ].

Если элемент не отображается на экране, нажмите $\left[\begin{smallmatrix} \times \\ \square \end{smallmatrix} \right] / \left[\begin{smallmatrix} \square \\ \times \end{smallmatrix} \right]$. Если его не удастся найти, нажмите [MENU] и выберите этот элемент в меню $\left[\begin{smallmatrix} \square \\ \times \end{smallmatrix} \right]$ (УСТ КАМЕРЫ).



3 Нажмите [РУЧНАЯ].



4 Отрегулируйте экспозицию, нажимая $\left[\begin{smallmatrix} - \\ \square \end{smallmatrix} \right]$ (темнее) / $\left[\begin{smallmatrix} + \\ \square \end{smallmatrix} \right]$ (ярче), затем нажмите $\left[\begin{smallmatrix} \square \\ \times \end{smallmatrix} \right]$.

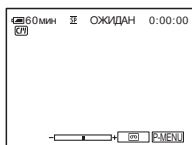

Возврат к автоматической экспозиции

Выполните пункты 1 и 2, затем выберите [АВТО] в пункте 3.

Примечание

- Регулировка экспозиции вручную не работает совместно со следующими функциями:
 - Функция NightShot plus
 - Функция Super NightShot plus
 - Функция Color Slow Shutter

Запись в темноте

– NightShot plus и т.д.

Можно снимать объекты в темноте (например, лицо спящего малыша) с помощью функций NightShot plus, Super NightShot plus или Color Slow Shutter.

Функции NightShot plus и Super NightShot plus позволяют записывать изображение ярче.

Функция Color Slow Shutter позволяет записывать изображение с исходными цветами.

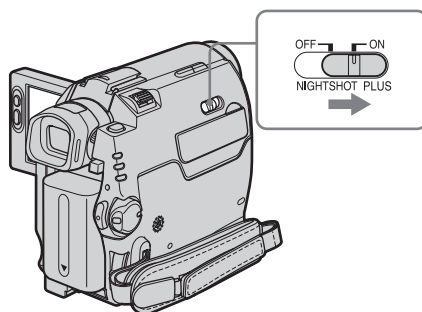

Установите переключатель NIGHTSHOT PLUS в положение ON.

На экране появятся индикаторы $\left[\begin{smallmatrix} \square \\ \times \end{smallmatrix} \right]$ и ["NIGHTSHOT PLUS"].

Для отмены функции NightShot plus установите переключатель NIGHTSHOT PLUS в положение OFF.

Запись изображений с большей чувствительностью на кассету $\left[\begin{smallmatrix} \square \\ \times \end{smallmatrix} \right]$ – Super NightShot plus



Функция Super NightShot plus позволяет более эффективно использовать функцию NightShot plus. Изображение будет записываться с максимальной чувствительностью, в 16 раз превышающей чувствительность при записи в режиме NightShot plus.

1 Передвигая переключатель **POWER**, выберите режим **CAMERA-TAPE**.

2 Установите переключатель **NIGHTSHOT PLUS** в положение **ON**. На экране появятся индикаторы  и ["NIGHTSHOT PLUS"].

3 Нажмите **[P-MENU]**.

4 Нажмите **[SUPER NSPLUS]**.

Если элемент не отображается на экране, нажмите /. Если его не удастся найти, нажмите **[MENU]** и выберите этот элемент в меню  (**УСТ КАМЕРЫ**).

5 Нажмите **[ВКЛ]**, затем **[OK]**.

На экране появятся индикаторы **S**  и ["SUPER NIGHTSHOT PLUS"]. Чтобы отменить функцию Super NightShot plus, выполните пункты 3 и 4, затем выберите **[ВЫКЛ]** в пункте 5. Или установите переключатель **NIGHTSHOT PLUS** в положение **OFF**.

Запись более четких цветных изображений на кассету



– Color Slow Shutter

1 Передвигая переключатель **POWER**, выберите режим **CAMERA-TAPE**.

2 Убедитесь, что переключатель **NIGHTSHOT PLUS** установлен в положение **OFF**.

3 Нажмите **[P-MENU]**.

4 Нажмите **[COLOR SLOW S]**.

Если элемент не отображается на экране, нажмите /. Если его не удастся найти, нажмите **[MENU]** и выберите этот элемент в меню  (**УСТ КАМЕРЫ**).

5 Нажмите **[ВКЛ]**, затем **[OK]**.

На экране появятся индикаторы  и **[COLOR SLOW SHUTTER]**. Чтобы отменить функцию Color Slow Shutter, выполните пункты 3 и 4, затем выберите **[ВЫКЛ]** в пункте 5.

Примечания

- Не используйте функции NightShot plus/ Super NightShot plus в хорошо освещенных местах. Это может привести к повреждению видеокамеры.
- Функция Color Slow Shutter не работает должным образом в полной темноте. Для выполнения записи в месте, где полностью отсутствует освещение, используйте функции NightShot plus или Super NightShot plus.
- Функции Super NightShot plus/Color Slow Shutter не работают совместно со следующими функциями:
 - Функция FADER
 - Цифровой эффект
 - [ПРОГР А/ЭКСП]
- Функция Color Slow Shutter не работает совместно со следующими функциями:
 - Регулировка экспозиции вручную
 - Универсальный точечный фотоэкспозометр
- При использовании функций Super NightShot plus или Color Slow Shutter скорость затвора видеокамеры изменяется в зависимости от яркости освещения. В эти моменты скорость движущегося изображения может замедляться.
- Если затруднительно выполнить автоматическую фокусировку, настройте ее вручную.
- Не закрывайте пальцами излучатель инфракрасных лучей. Снимите широкоугольный объектив (приобретается дополнительно), если он прикреплен.
- В зависимости от условий съемки цвета могут передаваться неправильно.

Совет

- Если объекты для съемки находятся в полной темноте, рекомендуется установить для параметра [ИК ПОДСВ.] значение [ВКЛ] в меню. Максимальное расстояние для съемки при использовании NightShot Light составляет примерно 3 м ([ВКЛ] является установкой по умолчанию).
Если объекты съемки находятся в темноте (например, при съемке ночью или в лунном освещении), установите для параметра [ИК ПОДСВ.] значение [ВЫКЛ] в настройках меню. Можно сделать цвет изображения более глубоким (стр. 74).

Фокусировка

По умолчанию фокусировка регулируется автоматически.

Фокусировка на объекте съемки – SPOT FOCUS

Можно выбрать и отрегулировать фокусировку объекта, находящегося не в центре экрана.

1 Во время записи или в режиме ожидания нажмите [P-MENU].

2 Нажмите [ТОЧЕЧН ФОКУС].

Если элемент не отображается на экране, нажмите [↗]/[↘]. Если его не удастся найти, нажмите [MENU] и выберите этот элемент в меню [УСТ КАМЕРЫ].

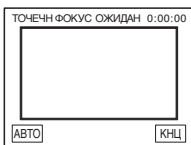

3 Коснитесь объекта на экране, для которого требуется выполнить фокусировку.

Во время настройки фокусировки мигает индикатор [ТОЧЕЧН ФОКУС]. На экране появится индикация [E].

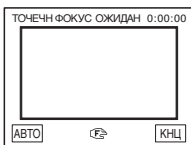

4 Нажмите [КНЦ].

Автоматическая фокусировка

Выполните пункты 1 и 2, затем выберите [АВТО] в пункте 3. Или установите для параметра [ФОКУСИРОВКА] значение [АВТО] (стр. 42).

Примечание

- SPOT FOCUS нельзя использовать совместно с функцией [ПРОГР А/ЭКСП].

Совет

- Если установлена функция [ТОЧЕЧН ФОКУС], то для функции [ФОКУСИРОВКА] автоматически устанавливается значение [РУЧНАЯ].

Ручная фокусировка

Можно выполнить фокусировку вручную в соответствии с условиями, в которых выполняется запись. Используйте данную функцию в следующих случаях:



- для записи объекта через стекло окна с каплями дождя;
- для записи объекта с горизонтальными полосами;
- для записи объекта, слабо контрастирующего с фоном, на котором он находится;
- при необходимости фокусировки на объекте заднего плана;



- для записи стационарного объекта с использованием штатива.

1 Во время записи или в режиме ожидания нажмите [P-MENU].

2 Нажмите [ФОКУСИРОВКА].







Если элемент не отображается на экране, нажмите  / . Если его не удастся найти, нажмите [MENU] и выберите этот элемент в меню  (УСТ КАМЕРЫ).



3 Нажмите [РУЧНАЯ].

На экране появится индикация .

4 Нажмите или для фокусировки.

: для фокусировки на объектах, находящихся в непосредственной близости от объектива видеокамеры.
: для фокусировки на объектах, находящихся на дальнем расстоянии. Когда будет достигнут предел дальности фокусирования, индикация  изменится на . Когда будет достигнут предел близости фокусирования, индикация  изменится на .

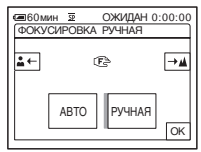

Советы для выполнения ручной фокусировки

- Фокусировку выполнить проще, используя функцию трансфокации. Передвиньте рычаг привода трансфокатора в направлении T (телефото) для регулировки фокусировки, а затем в направлении W (широкоугольный) для регулировки увеличения.
- Если необходимо записать изображение объекта крупным планом, передвиньте рычаг привода трансфокатора в направлении W (широкоугольный), чтобы максимально увеличить изображение объекта, а затем отрегулируйте фокусировку.

5 Нажмите [OK].

Автоматическая фокусировка

Выполните пункты 1 и 2, затем выберите [АВТО] в пункте 3.

Запись изображения с использованием различных эффектов

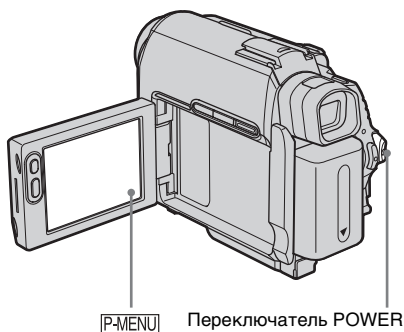

Плавное появление и исчезновение изображения эпизода – FADER

К записываемым изображениям можно добавить следующие эффекты.



[ЧЕРН. ФЕЙДЕР]



[БЕЛЫЙ ФЕЙДЕР]



[МОЗ. ФЕЙДЕР]



[МОНОХРОМ]

При появлении изображение постепенно изменяется с черно-белого на цветное. При исчезновении изображение постепенно изменяется с цветного на черно-белое.

[НАЛОЖЕНИЕ] (только для плавного появления)



[ШТОРКИ] (только для плавного появления)

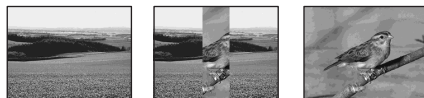

[ТОЧ. ФЕЙДЕР] (только для плавного появления)



1 Передвигая переключатель POWER, выберите режим CAMERA-TAPE.

2 Во время записи или в режиме ожидания нажмите .

3 Нажмите [ФЕЙДЕР].

Если элемент не отображается на экране, нажмите \uparrow / \downarrow . Если его не удастся найти, нажмите [MENU] и выберите этот элемент в меню  (ПРИЛ.ИЗОБР.).

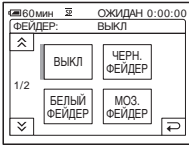

4 Нажмите кнопку, обозначающую нужный эффект, затем нажмите [OK].

При нажатии [НАЛОЖЕНИЕ], [ШТОРКИ] или [ТОЧ. ФЕЙДЕР] изображение с кассеты, установленной в видеокамере, будет сохранено как неподвижное изображение (во время сохранения изображения экран становится синим).



5 Нажмите кнопку REC START/STOP.

Мигание индикатора фейдера прекратится, и он исчезнет по окончании операции.

Отмена операции

Выполните пункты 2 и 3, затем выберите [ВЫКЛ] в пункте 4.

Примечание

- Функция FADER не работает совместно со следующими функциями:
 - Таймер самозапуска
 - Функция Super NightShot plus
 - Функция Color Slow Shutter
 - Цифровой эффект
 - [ПОКАДР ЗАП] (Покадровая запись)
 - [ФРАГМ.ЗАП] (Запись с интервалами)

Плавный переход от неподвижного изображения на “Memory Stick Duo” - Наложение по памяти

Можно плавно перейти от неподвижного изображения на “Memory Stick Duo” к фильму, который в данный момент записывается на кассету.



- 1 Проверьте наличие неподвижного изображения на “Memory Stick Duo”, которое будет сменяться записываемым изображением, и наличие кассеты в видеокамере.
- 2 Передвигая переключатель POWER, выберите режим CAMERA-TAPE.
- 3 Нажмите P -MENU.
- 4 Нажмите [MENU].
- 5 Выберите меню , затем \uparrow / \downarrow НАЛОЖЕНИЕ], нажимая \uparrow / \downarrow и [OK].
На экране пиктограмм появится записанное изображение.
- 6 Нажимая \leftarrow (предыдущий)/ \rightarrow (следующий), выберите неподвижное изображение для наложения.
- 7 Нажмите [ВКЛ], затем [OK].
- 8 Нажмите \times .
- 9 Нажмите кнопку REC START/STOP, чтобы начать запись.

Прекратится мигание индикации [НАЛОЖ ПАМЯТИ], и она исчезнет после плавного появления изображения.

→ продолжение

Использование специальных эффектов – Цифровой эффект

К записям можно добавлять цифровые эффекты.

[НЕПОДВИЖН]

Можно записывать фильм, выполняя его наложение на ранее записанное неподвижное изображение.



[ПРЕРЫВИСТ] (прерывистое движение)

Можно записывать фильм, используя эффект последовательного появления неподвижных элементов (эффект стробоскопирования).

[ЗАМЕЩ ЯРК.] (ключ яркости)

Можно заменить фильмом более светлые участки в записанном ранее неподвижном изображении, например, задний план, на фоне которого изображен человек, или титры на фоне белой бумаги.



[СЛЕД]

Можно записывать изображение с эффектом запаздывания.

[МЕДЛ ЗАТВ] (медленный затвор)

Можно замедлить скорость затвора. Этот режим позволяет сделать объект, снимаемый в темном месте, более четким.



[СТАР КИНО]

Можно выполнить съемку с эффектом старинного кино. Видеокамера автоматически выполнит запись изображений в режиме letterbox для всех размеров экранов с использованием цвета сепии и низкой скорости затвора.

1 Передвигая переключатель **POWER**, выберите режим **CAMERA-TAPE**.

2 Нажмите **[P-MENU]**.

3 Нажмите **[ЦИФРОВ ЭФФЕКТ]**.

Если элемент не отображается на экране, нажмите /. Если его не удастся найти, нажмите **[MENU]** и выберите этот элемент в меню  (**ПРИЛ.ИЗОБР.**).



4 Нажмите кнопку, обозначающую нужный эффект, затем выберите его значение, нажимая **[−]** (уменьшить)/**[+]** (увеличить), в затем нажмите **[OK]**.

Пример экрана регулировки:

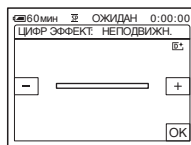

При нажатии **[НЕПОДВИЖН]** или **[ЗАМЕЩ ЯРК.]** изображение, отображаемое в тот момент на экране, сохраняется как неподвижное.

| Эффект | Элементы для регулировки |
|--------------|--|
| [НЕПОДВИЖН] | Степень прозрачности неподвижного изображения, накладываемого на фильм. |
| [ПРЕРЫВИСТ] | Интервал для кадрового воспроизведения. |
| [ЗАМЕЩ ЯРК.] | Цветовая гамма той области неподвижного изображения, которая будет заменена фильмом. |
| [СЛЕД] | Время исчезновения побочного изображения. |
| [МЕДЛ ЗАТВ]* | Скорость затвора (1 - 1/25, 2 - 1/12, 3 - 1/6, 4 - 1/3). |
| [СТАР КИНО] | Регулировка не требуется. |

* При выборе данного эффекта автоматическую фокусировку выполнить затруднительно. Отрегулируйте фокусировку вручную, используя штатив для устойчивости видеокамеры.

5 Нажмите **[OK]**.

Появится индикация **[D+]**.

Отмена цифрового эффекта

Выполните пункты 2 и 3, затем выберите **[ВЫКЛ]** в пункте 4.

⚡ Примечания

- Цифровой эффект не работает совместно со следующими функциями:
 - Функция Super NightShot plus
 - Функция Color Slow Shutter
 - Функция FADER
 - Наложение с помощью памяти
 - Функция MEMORY MIX

- Эффекты **[МЕДЛ ЗАТВ]/[СТАР КИНО]** не работают совместно с функцией **[ПРОГР A/ЭКСП]** (кроме **[АВТО]**).
- Функция **[СТАР КИНО]** не работает совместно со следующими функциями:
 - Широкоэкранный режим **[16:9]**
 - Эффект изображения (**[ЭФФЕКТ ИЗОБР]**)

💡 Совет

- Во время записи на кассету можно инвертировать цвета и яркость изображения или придать ему вид пастельного рисунка. Для получения дополнительных сведений см. описание параметра Эффект изображения (**[ЭФФЕКТ ИЗОБР]**, стр. 80).

Наложение неподвижных изображений в фильмах на кассете – MEMORY MIX

Неподвижное изображение, записанное на “Memory Stick Duo”, можно наложить на записываемый на кассету фильм. Наложенные изображения можно затем записать на кассету или “Memory Stick Duo”. (нельзя выполнить наложение неподвижного изображения на кассету, запись которой уже закончена.)

[ЯРК КП←КАМ] (ключ яркости памяти)

Можно заменить светлую (белую) область неподвижного изображения фильмом. Для использования этой функции необходимо предварительно записать неподвижное изображение или титры, написанные от руки на белом листе бумаги, на “Memory Stick Duo”.



→ продолжение

[ЦВЕТ КАМ←КП] (ключ цветности видеокамеры)

Можно наложить фильм поверх неподвижного изображения, например, такого, которое можно использовать в качестве фона. Снимите фильм, в котором объект съемки находится на синем фоне. Неподвижным изображением будут заменены только синие области в фильме.

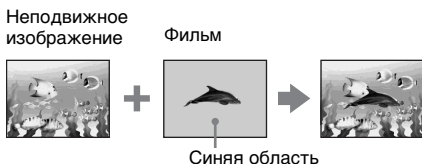

[ЦВЕТ КП←КАМ] (ключ цветности памяти)

Можно заменить синюю область в неподвижном изображении (например, рисунке) или в кадре фильме.



- 1 Проверьте наличие неподвижного изображения на “Memory Stick Duo”, которое будет сменяться записываемым изображением, и наличие кассеты в видеокамере (только при записи на кассету).

- 2 Передвигая переключатель POWER, выберите режим CAMERA-TAPE (при записи на кассету) или CAMERA-MEMORY (при записи на “Memory Stick Duo”).

- 3 Нажмите [P-MENU].

- 4 Нажмите [НАЛОЖ ПО ПАМ].

Если элемент не отображается на экране, нажмите [↔]/[↔]. Если его не удастся найти, нажмите [MENU] и выберите этот элемент в меню [ПРИЛ.ИЗОБР.).

Неподвижное изображение, записанное на “Memory Stick Duo”, отобразится на экране пиктограмм.

Экран пиктограмм

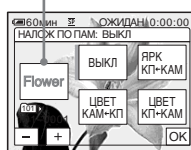

- 5 Нажимая [←] (предыдущий)/[+] (следующий), выберите неподвижное изображение для наложения.

- 6 Нажмите нужный эффект.

Неподвижное изображение накладывается на фильм, отображаемый на экране LCD.



- 7 Нажимая [←] (уменьшить)/[+] (увеличить), отрегулируйте указанные ниже параметры.

Для функции [ЯРК КП←КАМ]

Цветовая гамма светлой области неподвижного изображения, которая будет заменена фильмом. Если требуется записать только неподвижное изображение, хранимое на “Memory Stick Duo”, на кассету, нажимайте [←] в левой части экрана в режиме [ЯРК КП←КАМ] до полного заполнения индикаторной шкалы.

Для функции [ЦВЕТ КАМ←КП]

Цветовая гамма синей области фильма.

Для функции [ЦВЕТ КП←КАМ]

Цветовая гамма синей области неподвижного изображения, которая будет заменена фильмом.

8 Дважды нажмите [OK].

Появится индикация [M↑].

9 Запустите запись.

При записи на кассету

Нажмите кнопку REC START/STOP.

При записи на "Memory Stick Duo"

Нажмите кнопку PHOTO до конца.

Для отмены функции MEMORY MIX

Выполните пункты 3 и 4, затем нажмите [ВЫКЛ] в пункте 5.

⚡ Примечания

- Если накладываемое неподвижное изображение содержит большие белые области, изображение на экране пиктограмм может быть нечетким.
- При использовании функции MEMORY MIX в зеркальном режиме (стр. 30) изображение на экране LCD отобразится обычным образом (не зеркально).
- На этой видеокамере могут не воспроизводиться изображения, измененные на компьютере или записанные на другом оборудовании.

📡 Совет

- На прилагаемом компакт-диске SPVD-012 USB Driver CD-ROM имеются образцы изображений для использования с функцией MEMORY MIX. Подробную информацию см. в прилагаемом "Руководство по использованию компьютерных приложений".

Поиск точки начала записи

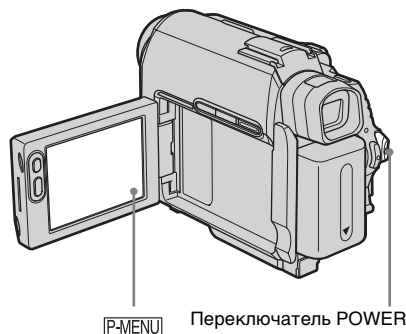

Поиск последнего эпизода самой последней записи – END SEARCH

Эта функция удобна, например, когда кассета при воспроизведении перемотана до самого конца, однако запись необходимо начать сразу после наиболее позднего по времени записанного эпизода. Если используется кассета, не имеющая функции Cassette Memory, то при ее извлечении после записи функция END SEARCH перестанет работать. Если используется кассета, имеющая функцию Cassette Memory, функция поиска конца записей будет работать и после извлечения кассеты.

1 **Передвигая переключатель POWER, выберите режим CAMERA-TAPE.**

2 Нажмите .

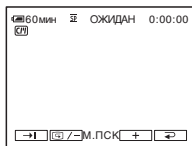

3 Нажмите .

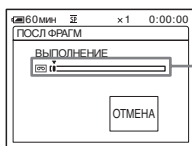

Отображается только при использовании кассеты с функцией **Cassette Memory**

В течение примерно 5 секунд будет воспроизведен последний эпизод самой последней записи, а затем камера переключится в режим ожидания в месте окончания последней записи.

Отмена операции

Нажмите [ОТМЕНА].

Примечание

- Функция END SEARCH не будет работать правильно, если на ленте между записанными частями имеется незаписанный участок.

Совет

- Также эту операцию можно выполнить, выбрав параметр [ПОСЛ ФРАГМ] в установках меню. Если выбран режим PLAY/EDIT эту операцию можно выполнить, выбрав ярлык [ПОСЛ ФРАГМ] в меню [P-MENU] (стр. 68).

Ручной поиск – EDIT SEARCH

При просмотре изображений на экране можно выполнить поиск места начала записи. Во время поиска звук не воспроизводится.

1 Передвигая переключатель POWER, выберите режим CAMERA-TAPE.

2 Нажмите .

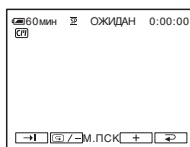

3 Удерживайте (для перемотки назад)/ (для перемотки вперед) и отпустите в том месте, с которого требуется начать запись.

Просмотр последних записанных эпизодов – Просмотр записи

Можно просмотреть несколько секунд эпизода, записанного непосредственно перед остановкой кассеты.

1 Передвигая переключатель POWER, выберите режим CAMERA-TAPE.

2 Нажмите .

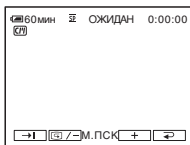

3 Один раз нажмите .

Будут воспроизведены последние несколько секунд наиболее позднего по времени записанного эпизода. Затем произойдет переключение видекамеры в режим ожидания.

Просмотр фильмов, записанных на кассету

Убедитесь, что в видеокамеру вставлена записанная видеокассета. Выполнение некоторых операций возможно при использовании сенсорной панели или пульта дистанционного управления. Если необходимо воспроизвести записанное изображение на экране телевизора, см. стр. 63.



Совет

- Даже неопытные пользователи могут легко использовать функцию Easy Handycam при воспроизведении. Для получения дополнительных сведений см. стр. 58.

1 Откройте панель LCD.

2 Передвигая переключатель POWER, выберите режим PLAY/EDIT.

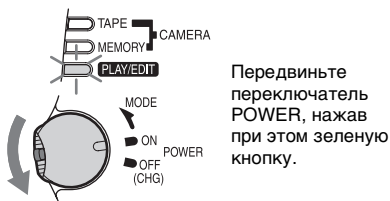







- ### 3 Нажмите (ускоренная перемотка назад) для перемещения к месту, с которого необходимо начать просмотр.



- ### 4 Нажмите (воспроизведение), чтобы начать воспроизведение.

Регулировка громкости

- 1 Нажмите .
- 2 Нажмите [ГРОМКОСТЬ]. Если элемент не отображается на экране, нажмите . Если его не удастся найти, нажмите [MENU] и выберите этот элемент в меню  (СТАНД НАБОР).
- 3 Отрегулируйте громкость, нажимая кнопки  (уменьшить)/ (увеличить), затем нажмите .



Остановка воспроизведения

Нажмите .

Пауза

Нажмите  (пауза) во время воспроизведения. Нажмите ее снова, чтобы возобновить воспроизведение. Воспроизведение останавливается автоматически, если режим паузы длится более 5 минут.

Ускоренная перемотка ленты вперед или назад



В режиме остановки нажмите  (ускоренная перемотка вперед) или  (ускоренная перемотка назад).

Просмотр фильмов в видеоискателе

Закройте панель LCD. Затем выдвиньте видеоискатель.

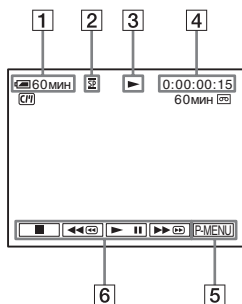
Индикаторы, отображаемые во время воспроизведения кассеты





- 1 Оставшееся время работы батарейного блока
- 2 Режим записи (SP или LP)
- 3 Индикатор движения ленты
- 4 Код времени (час: минуты: секунды: кадр) или счетчик ленты (час: минуты: секунды)
- 5 Кнопка персонального меню (стр. 68)
- 6 Кнопки управления видеоизображением
Когда вставлена карта “Memory Stick Duo”, при остановке воспроизведения индикатор  (стоп) изменится на  (воспроизведение “Memory Stick”).

⚡ Примечание

- Если во время воспроизведения кассеты нажать кнопку REC START/STOP (стр. 154), фильм, записанный на кассете, будет записан на “Memory Stick Duo” (MPEG MOVIE EX).



Воспроизведение в различных режимах

Ускоренная перемотка ленты вперед или назад во время воспроизведения – Поиск изображения

Продолжайте нажимать  (ускоренная перемотка вперед) или  (ускоренная перемотка назад) во время воспроизведения.

Для перехода к обычному воспроизведению отпустите кнопку.





Просмотр изображения при ускоренной перемотке ленты вперед или назад – Поиск методом прогона

Продолжайте нажимать  (ускоренная перемотка вперед) или  (ускоренная перемотка назад) во время ускоренной перемотки кассеты вперед или назад.

Для возобновления обычной перемотки ленты вперед или назад отпустите кнопку.

Воспроизведение в различных режимах

Записанный звук не будет слышен. Можно также видеть, что на экране останутся мозаичные элементы ранее воспроизведенного изображения.

- 1 Во время воспроизведения или паузы воспроизведения нажмите .
- 2 Нажмите . Если элемент не отображается на экране, нажмите /. Если его не удастся найти, нажмите [MENU] и выберите этот элемент в меню  (РЕД И ВОСПР).

3 Выберите режим воспроизведения.

Для возврата в обычный режим воспроизведения дважды нажмите кнопку **[▶|▯]** (воспроизведение/пауза) (один раз для возврата из режима покадрового воспроизведения).

| Действие | Нажмите |
|---|--|
| изменение направления воспроизведения* | [◀ ▯] (по кадрам) во время воспроизведения. |
| замедленное воспроизведение** | [SLOW▶] (замедленно) во время воспроизведения. Чтобы изменить направление: 1 Нажмите [◀ ▯] (по кадрам). 2 [SLOW▶] (замедленно). |
| воспроизведение в 2 раза быстрее (удвоенная скорость) | [x2] (удвоенная скорость) во время воспроизведения. Чтобы изменить направление: 1 Нажмите [◀ ▯] (по кадрам). 2 [x2] (удвоенная скорость). |
| покадровое воспроизведение | [> ▶] (по кадрам) во время воспроизведения. Для изменения направления снова нажмите [◀ ▯] (по кадрам) во время покадрового воспроизведения. |

* Вверху, внизу или в центре экрана могут появляться горизонтальные линии. Это не является неисправностью.

Изображения, выведенные через интерфейс **i DV, нельзя воспроизвести в замедленном режиме без помех.

4 Нажмите **[↔]**, затем **[X]**.

Просмотр записей с добавлением эффектов – Цифровой эффект

При просмотре записанных изображений можно использовать эффекты [НЕПОДВИЖН], [ПРЕРЫВИСТ], [ЗАМЕЩ ЯРК.] и [СЛЕД]. Для получения дополнительных сведений о каждом эффекте см. стр. 46.



- 1 **Передвигая переключатель POWER, выберите режим PLAY/EDIT.**
- 2 **Нажмите **[P-MENU]**, пока воспроизводится изображение, для которого необходимо добавить эффект.**
- 3 **Нажмите **[MENU]**.**
- 4 **Выберите меню **[ПРИЛ. ИЗОБР.]**, затем **[ЦИФР ЭФФЕКТ]**, нажимая **[▲/▼]**, и нажмите **[OK]**.**
- 5 **Выберите эффект, затем выберите его значение, нажимая **[–]** (уменьшить)/**[+]** (увеличить).**

- 6 Дважды нажмите **OK**, затем **X**.
Появится индикация **D***.

Отмена цифрового эффекта

Выполните пункты со 2 по 4, затем выберите **[ВЫКЛ]** в пункте 5.

Примечание

- Невозможно добавить эффекты в изображения, введенные с внешнего источника. Также нельзя вывести изображения, отредактированные с помощью цифрового эффекта через интерфейс **i DV**.

Совет

- Невозможно записать изображения, отредактированные с помощью специальных эффектов, на кассету в видеокамере, но их можно скопировать на “Memory Stick Duo” (стр. 106) или на другую кассету (стр. 103).

Просмотр записей на “Memory Stick Duo”

Можно просматривать изображения на экране последовательно одно за другим. Если имеется множество изображений, то можно составить для них список, чтобы потом легко найти среди них нужное. Убедитесь, что в видеокамеру вставлена записанная карта “Memory Stick Duo”. Если необходимо воспроизвести записанное изображение на экране телевизора, см. стр. 63.



1 Откройте панель LCD.

2 Передвигая переключатель POWER, выберите режим PLAY/EDIT.

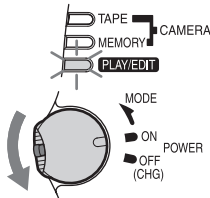

Передвиньте переключатель POWER, нажав при этом зеленую кнопку.

→ продолжение

3 Нажмите [PB].

На экране появится последнее записанное изображение.

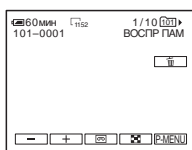

4 Нажимая [←] (предыдущий)/[+] (следующий), выберите изображение.

Пример экрана (фильмы):

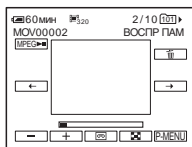

Если требуется просмотреть фильм, нажмите [MPEG-II] при появлении нужного фильма на экране.

Регулировка громкости фильмов

1 Нажмите [P-MENU].

2 Нажмите [ГРОМКОСТЬ].

Если элемент не отображается на экране, нажмите [↗]/[↘]. Если его не удастся найти, нажмите [MENU] и выберите этот элемент в меню [СТАНД НАБОР].

3 Отрегулируйте громкость, нажимая кнопки [←] (уменьшить)/[+] (увеличить), затем нажмите [OK].

Остановка или пауза при воспроизведении фильма

Нажмите [MPEG-II]. Нажмите ее снова, чтобы возобновить воспроизведение.

Удаление изображений

См. “Удаление записанных изображений” (стр. 118).

Индикаторы, отображаемые во время воспроизведения “Memory Stick Duo”

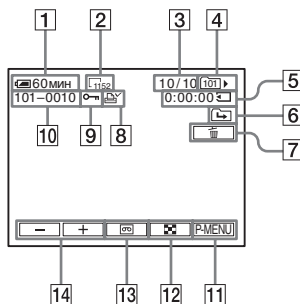

- 1 Оставшееся время работы батарейного блока
- 2 Размер изображения
- 3 Номер изображения/Общее число записанных изображений в текущей папке воспроизведения
- 4 Папка для воспроизведения
- 5 Время воспроизведения (только для фильмов)
- 6 Значок перехода к предыдущей/следующей папке
Следующие индикаторы появляются, если отображается первое или последнее изображение в текущей папке и если на той же карте “Memory Stick Duo” имеется несколько папок.
↶ : нажмите [←] для перехода к предыдущей папке.
↷ : нажмите [+] для перехода к следующей папке.
↻ : нажмите [←]/[+] для перехода либо к предыдущей, либо к следующей папке.
- 7 Кнопка удаления изображений
- 8 Знак печати (только для неподвижных изображений) (стр. 119)
- 9 Знак защиты изображения (стр. 119)
- 10 Имя файла данных
- 11 Кнопка персонального меню

12 Кнопка отображения индексного экрана

13 Кнопка выбора воспроизведения кассеты

14 Кнопка выбора изображения

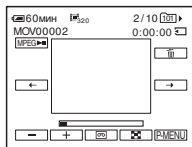

Примечания

- Папки, созданные на компьютере, переименованные папки и измененные изображения могут не отображаться на экране.
- При воспроизведении фильмов, записанных на “Memory Stick Duo” доступными будут только элементы, которые отображаются в персональном меню в виде ярлыков. Чтобы использовать другие элементы, добавьте их в персональное меню.

Совет

- После записи изображения в папку она будет определена как папка по умолчанию для воспроизведения. Папку для воспроизведения можно выбрать в меню (стр. 79).

Воспроизведение в различных режимах с “Memory Stick Duo”

С помощью элементов экрана в пункте 4 раздела “Просмотр записей на “Memory Stick Duo”” (стр. 55) можно выполнить следующие функции.

Поиск эпизода фильма

Можно разделить фильм максимум на 60 эпизодов, чтобы иметь возможность начинать воспроизведение с определенного эпизода. Количество эпизодов, на которые можно разделить фильм, зависит от продолжительности этого фильма.

- 1 Нажимая кнопки** (предыдущий)/ (следующий), выберите эпизод, с которого необходимо начать воспроизведение.

- 2 Нажмите** .

Отображение 6 изображений одновременно, включая фильмы – Индексный экран

Нажмите .

Предыдущие 6 изображений Метка ▶*

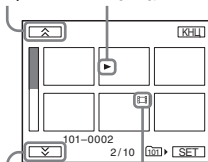

Следующие 6 изображений Значок фильма изображений

- * Изображение, которое отображалось перед переключением в режим индексного экрана.

Для возврата в режим одиночного экрана нажмите на изображение, которое необходимо отобразить.

Просмотр изображений, находящихся в других папках, в индексном экране

- 1 Нажмите** .
- 2 Нажмите** .
- 3 Нажмите** [ПАПКА ВОСПР.].
- 4 Выберите папку с помощью кнопок** / , затем нажмите .

Простое выполнение операций воспроизведения

– Easy Handycam

Функция Easy Handycam позволяет легко выполнить воспроизведение даже для неопытных пользователей, делая доступными только основные функции воспроизведения. Кроме того, для более удобного просмотра увеличивается размер шрифта на экране. Убедитесь, что в видеокамеру вставлена записанная видеокассета или карта “Memory Stick Duo”.



1 Откройте панель LCD.

2 Передвигая переключатель POWER, выберите режим PLAY/EDIT.

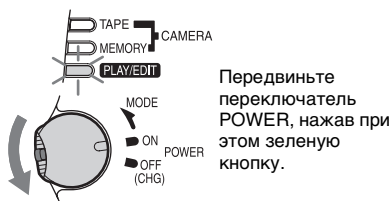

3 Нажмите кнопку EASY.

Индикатор EASY будет гореть синим.

4 Воспроизведите изображения.

При воспроизведении кассеты

Можно использовать следующие кнопки:

▶ || (воспроизведение/пауза) / ▶▶ (ускоренная перемотка вперед) / ■ (стоп) / ◀◀ (ускоренная перемотка назад)

Эту операцию можно выполнить и с помощью кнопки SLOW ▶▶ на пульте дистанционного управления.

При воспроизведении карты “Memory Stick Duo”

Нажмите [PB].

Можно использовать следующие кнопки:

[-] (предыдущий) /
[+] (следующий) /
[MPEG▶▶] (воспроизведение/пауза для фильмов) / [] (удалить)

Воспроизведением можно управлять с помощью пульта дистанционного управления.

Отмена функции Easy Handycam

Еще раз нажмите кнопку EASY.

⚡ Примечание

- Нельзя включить или отключить функцию Easy Handycam во время соединения с другим устройством по кабелю USB.

Использование всех возможностей функции Easy Handycam

1 Нажмите [MENU].

Доступные элементы меню отобразятся на экране.



2 Нажмите нужный элемент.

3 Выберите нужную установку.

Для настройки элемента [УСТАН ЧАСОВ]

- 1 Установите для параметра [Г] (год) значение с помощью кнопок \uparrow / \downarrow , затем нажмите [OK].
- 2 Установите [М] (месяц), [Д] (день), час и минуты аналогично тому, как описано для параметра [Г] (год), затем нажмите [OK].

Для настройки элемента [LANGUAGE]

Выберите нужный язык с помощью кнопок \wedge / \vee , затем нажмите [OK].

Для настройки элемента [ОЗВУЧ. МЕНЮ]

См. стр. 95.

Для настройки элемента [ГРОМКОСТЬ]

Отрегулируйте громкость нажатием кнопок \ominus (уменьшить)/ \oplus (увеличить), затем нажмите [OK].

Для настройки элемента [КОД ДАННЫХ]

Во время воспроизведения можно просмотреть данные дат и времени. Нажмите [ДАТА/ВРЕМЯ], затем нажмите [OK].

Для параметра [\boxtimes УДАЛ ВСЕ] Можно удалить все изображения с “Memory Stick Duo”.
Нажмите [ДА].

Совет

- При использовании функции Easy Handycam можно также выполнять следующие действия:
 - “Воспроизведение изображения на экране телевизора” (стр. 63)
 - “Перезапись на другую кассету” (стр. 103)

Различные функции воспроизведения

Во время записи можно увеличить небольшой объект и отобразить его на экране. Также можно отобразить дату записи и имя папки, в которую записано изображение.

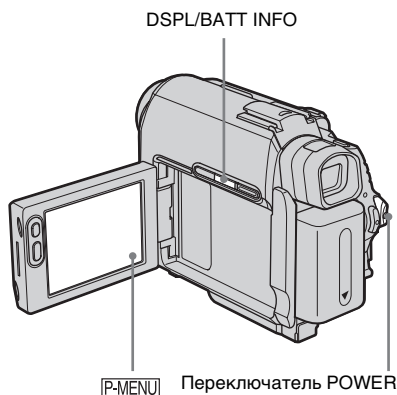

Увеличение изображений – Увеличение при воспроизведении с кассеты/ Увеличение при воспроизведении с карты памяти

Можно увеличить размер изображений записанных на кассету фильмов или увеличить неподвижные изображения на карте “Memory Stick Duo”.

- 1 **Передвигая переключатель POWER, выберите режим PLAY/EDIT.**

- 2 **Нажмите [P-MENU].**

- 3 **Нажмите [MENU].**

- 4 **Выберите меню (ПРИЛ. ИЗОБР.), затем [МАСШТ ВОСПР], нажимая кнопки /, и нажмите [OK].**

Экран увеличения при воспроизведении с кассеты

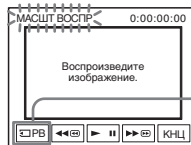

Кнопка выбора воспроизведения “Memory Stick Duo”

Экран увеличения при воспроизведении с карты памяти

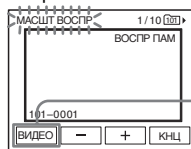

Кнопка выбора воспроизведения кассеты

- 5 **Воспроизведите неподвижное изображение или фильм и нажмите на экран в том месте, которое необходимо увеличить в отображенном кадре.**

Размер изображения увеличится примерно вдвое по сравнению с оригинальным, а центр изображения будет в точке, нажатой ранее на экране. Если нажать в другом месте изображения, то нажатая точка станет центром изображения.

- 6 **Отрегулируйте коэффициент увеличения с помощью рычага привода трансфокатора.**

Для увеличения изображения можно выбрать коэффициент увеличения приблизительно от 1,1 до 5. Нажмите W, чтобы уменьшить, или T, чтобы увеличить значение коэффициента.

Отмена операции

Нажмите [КНЦ].

Примечание

- Невозможно увеличить изображения, введенные с внешнего источника. Также нельзя вывести увеличенные изображения через интерфейс DV.

Совет

- Если во время использования функции увеличения при воспроизведении нажать кнопку DSPL/BATT INFO, кадр исчезнет.

Отображение экранных индикаторов

На экране можно отобразить код времени, счетчик ленты и другую информацию.

Нажмите кнопку DSPL/BATT INFO.

При нажатии кнопки индикатор включается или выключается.

Совет

- Можно отобразить экранные индикаторы во время воспроизведения изображения на экране TV. Выберите меню (СТАНД НАБОР), [ДИСПЛЕЙ], а затем [В.ВЫХ/ЖКД] (стр. 95).

Отображение даты/времени и данных настройки видеокamеры – Код данных

Во время воспроизведения можно просмотреть дату и время, а также данные настройки видеокamеры ([ДАТА КАМЕРЫ]), которые записываются автоматически во время записи изображений на кассету или на “Memory Stick Duo”.

1 **Передвигая переключатель POWER, выберите режим PLAY/EDIT.**

2 **Во время воспроизведения или паузы воспроизведения нажмите [P-MENU].**

3 **Нажмите [КОД ДАННЫХ].**

Если элемент не отображается на экране, нажмите [▲]/[▼]. Если его не удастся найти, нажмите [MENU] и выберите этот элемент в меню (СТАНД НАБОР).

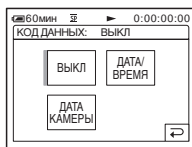

4 **Выберите [ДАТА КАМЕРЫ] или [ДАТА/ВРЕМЯ], затем нажмите [OK].**

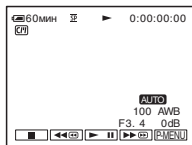

Скрытие данных даты/времени или данных настройки видеокamеры

Выполните пункты 2 и 3, затем выберите [ВЫКЛ] в пункте 4.

→ продолжение

Отображение данных настройки видеокamеры

При отображении данных дат и времени дата и время отображаются в одной и той же области.

Если запись изображения выполняется, когда часы еще не установлены, на экране будет отображаться индикация [-- -- ----] и [--:--:--].

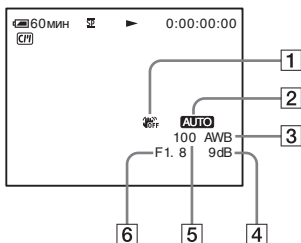

1 Индикатор выключенной функции SteadyShot*

2 Экспозиция*

3 Баланс белого*

4 Усиление*

5 Скорость затвора

6 Величина диафрагмы

* Отображается только во время воспроизведения

Примечание

- Данные настройки камеры не отображаются во время воспроизведения фильмов, записанных на "Memory Stick Duo".

Советы

- Во время воспроизведения материала на "Memory Stick Duo" на экране отображается значение коррективы экспозиции (0EV).
- При воспроизведении изображения, записанного с использованием внешней вспышки (приобретается дополнительно), на экране отображается индикация .

Воспроизведение изображения на экране телевизора

Гнездо A/V

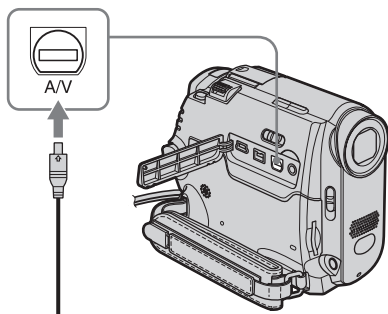

Соединительный кабель A/V (прилагается)*1

Прохождение сигнала

*1 Прилагаемый соединительный кабель A/V оборудован видеоштекером и штекером S video для передачи видеосигналов.

*2 Это соединение позволяет получить более высококачественное изображение формата DV. Если на устройстве, к которому выполняется подключение, имеется гнездо S video, подсоедините штекер S video к этому гнезду вместо подсоединения желтого штекера видео. Если подсоединен только штекер S Video, звук выводиться не будет.

Подсоедините видеокамеру к телевизору при помощи прилагаемого соединительного кабеля A/V, как показано на рисунке ниже.

Подсоедините прилагаемый к видеокамере адаптер переменного тока к сетевой розетке для подачи питания (стр. 16).

См. также инструкции по эксплуатации, прилагаемые к подключаемым устройствам.

Для копирования на другую кассету см. стр. 104.

Если на телевизоре или видеомагнитофоне имеется гнездо S video*2

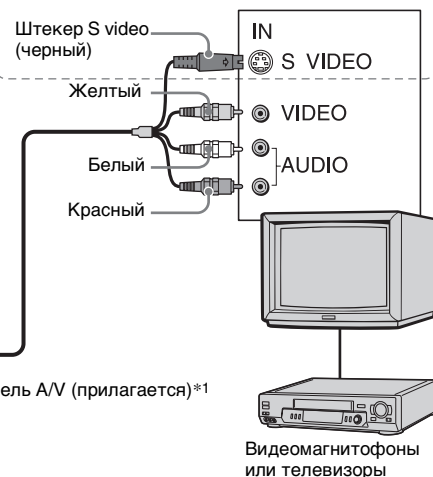

Если телевизор подсоединен к видеомагнитофону

Подключите видеокамеру к входному гнезду LINE IN видеомагнитофона с помощью соединительного кабеля A/V. Установите селектор входного сигнала на видеомагнитофоне в положение LINE.

→ продолжение

Если используется телевизор монофонического типа (т.е. телевизор оборудован только одним входным гнездом аудиосигнала)

Подсоедините желтый штекер соединительного кабеля A/V к входному гнезду видеосигнала, а белый или красный штекер - к входному гнезду аудиосигнала на телевизоре или видеомагнитофоне.

Для воспроизведения звука в монофоническом режиме используйте соединительный кабель (приобретается дополнительно).

Если телевизор/ видеомагнитофон оснащен 21-контактным разъемом (EUROCONNECTOR)

Используйте 21-штырьковый адаптер, прилагаемый к этой видеокамере (только для моделей со знаком **CE** на нижней стороне). Данный адаптер предназначен исключительно для вывода.

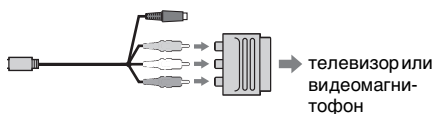

Поиск эпизода для воспроизведения на кассете

Быстрый поиск эпизода – Память нулевой отметки

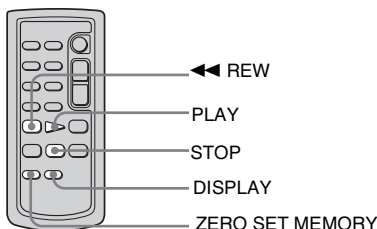

- 1 Во время воспроизведения нажмите кнопку ZERO SET MEMORY на пульте дистанционного управления в том месте, которое будет необходимо найти позже.

Произойдет сброс счетчика ленты до значения “0:00:00”, и на экране отобразится индикация →0←.

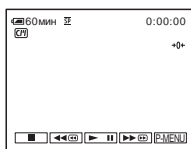

Если счетчик ленты не отображается, нажмите кнопку DISPLAY на пульте дистанционного управления.

- 2 Если требуется остановить воспроизведение, нажмите  (стоп).

- 3 Нажмите кнопку **REW**.
Лента остановится автоматически, когда счетчик ленты достигнет отметки “0:00:00”.

- 4 Нажмите кнопку **PLAY**.
Воспроизведение начнется с места, обозначенного на счетчике ленты отметкой “0:00:00”.

Отмена операции

Снова нажмите кнопку ZERO SET MEMORY на пульте дистанционного управления.

Примечания

- Может быть расхождение в несколько секунд между кодом времени и счетчиком ленты.
- Функция Память нулевой отметки не будет работать правильно, если на ленте между записанными частями имеется незаписанный участок.

Поиск эпизода с использованием Cassette Memory – Поиск титра

Можно найти эпизод по добавленному в память титру (стр. 87).

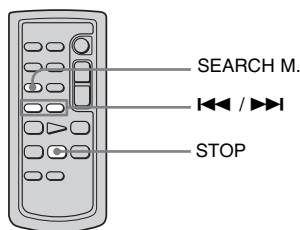

- 1 Передвигая переключатель POWER, выберите режим PLAY/EDIT.

→продолжение

- 2 Нажмите кнопку **SEARCH M.** на пульте дистанционного управления несколько раз, чтобы выбрать **[ПОИСК ТИТРА]**.

- 3 Нажимайте кнопки **◀◀ (предыдущий)/▶▶ (следующий)** на пульте дистанционного управления для выбора фильма, который требуется воспроизвести.

Воспроизведение начнется автоматически с выбранного титра.



Отмена операции

Нажмите кнопку **STOP** на пульте дистанционного управления.

⚡ Примечания

- Нельзя использовать функцию Поиск титра, когда для функции **[CМ] ПОИСК** установлено значение **[ВЫКЛ]** в меню **РЕД И ВОСПР** (установка по умолчанию - **[ВКЛ]**) (стр. 87).
- Функция Поиск титра не будет работать правильно, если на ленте между записанными частями имеется незаписанный участок.

Поиск эпизода по дате записи – Поиск даты

При использовании кассеты с **Cassette Memory** можно найти эпизод по дате записи (по умолчанию для функции **[CМ] ПОИСК** установлено значение **[ВКЛ]**). При использовании кассеты без **Cassette Memory** можно найти точку смены даты записи.

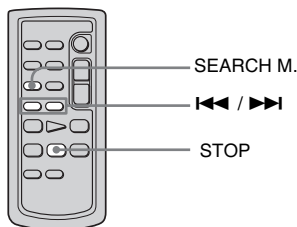

- 1 Передвигая переключатель **POWER**, выберите режим **PLAY/EDIT**.
- 2 Нажмите кнопку **SEARCH M.** на пульте дистанционного управления несколько раз, чтобы выбрать **[ПОИСК ДАТЫ]**.
- 3 Нажмите кнопку **◀◀ (предыдущий)/▶▶ (следующий)** на пульте дистанционного управления, чтобы выбрать дату записи.

При использовании кассеты с функцией **Cassette Memory** можно выбрать саму дату записи. Если используемая кассета не имеет **Cassette Memory**, можно выбрать предыдущую или следующую дату текущего места на кассете. Воспроизведение начнется автоматически с того места, где изменяется дата.

Пример экрана
(если кассета имеет **Cassette Memory**):

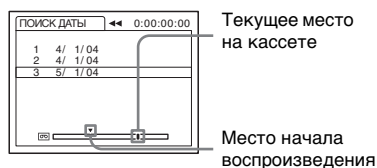

Отмена операции

Нажмите кнопку **STOP** на пульте дистанционного управления.

⚙️ **Примечания**

- Если продолжительность записи в течение одного дня составляет менее 2 минут, видеосъемка может не совсем точно находить место, где изменяется дата записи.
- Функция Поиск даты не будет работать правильно, если на ленте между записанными частями имеется незаписанный участок.
- Можно записать данные дат и времени максимум для 6 дней. Если запись на кассету осуществлялась более 7 дней, найдите дату, не используя **Cassette Memory**. Для отключения **Cassette Memory** выберите меню **РЕД И ВОСПР**, [**ПОИСК**], а затем [**ВЫКЛ**] (стр. 87).

Использование меню

Выбор элементов меню

Отображенные на экране элементы меню позволяют менять различные установки и выполнять точную настройку видеокамеры.

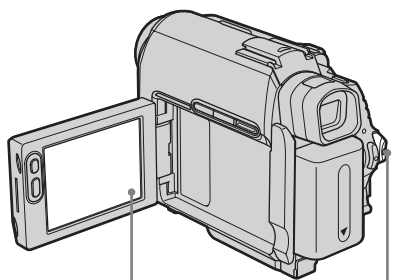

P-MENU Переключатель POWER

1 Включите питание (стр. 20).

2 Нажмите **P-MENU**.

Появится Персональное меню. Часто используемые элементы отображены в виде ярлычков.

Пример: персональное меню режима PLAY/EDIT



3 Нажмите **[MENU]** для отображения меню индексного экрана.

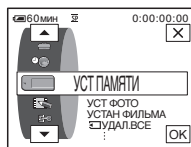

4 Выберите значок нужного меню с помощью кнопок **▲/▼**, затем нажмите **[OK]**.

- УСТ. КАМЕРЫ (стр. 70)
- УСТ. ПАМЯТИ (стр. 76)
- ПРИЛ. ИЗОБР. (стр. 80)
- РЕД. И ВОСПР. (стр. 86)
- СТАНД. НАБОР (стр. 91)
- ВРЕМЯ/ЯЗЫК (стр. 97)

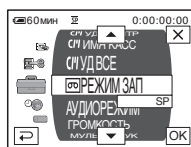

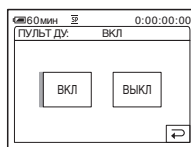

5 Выберите нужный элемент с помощью кнопок **▲/▼**, затем нажмите **[OK]**.

Также для выбора элемента можно просто на него нажать. Можно просмотреть все элементы, используя прокрутку. Набор доступных элементов зависит от режима питания видеокамеры. Недоступные элементы будут выделены серым цветом.



6 Выберите нужную установку.

Индикация  изменится на индикацию . Если не требуется изменять установку, нажмите  для возврата к предыдущему экрану.





7 Нажмите , затем , чтобы скрыть экран меню.

Также можно нажать кнопку  (возврат), чтобы вернуться к предыдущему экрану.



Использование ярлыков Персонального меню

Набор доступных элементов зависит от режима питания видеокамеры. Недоступные элементы будут выделены серым цветом.

Можно выполнить настройку ярлыков (стр. 98).

- 1 Нажмите .
- 2 Нажмите нужный элемент.
- 3 Выберите нужную установку, затем нажмите .

Советы

- Если выбран режим PLAY/EDIT, нажмите кнопку  на экране, отображенном после выполнения операций пункта 2 (стр. 68), чтобы отобразить экран управления видеоизображением. Нажмите  для возврата к предыдущему экрану.
- Для более удобной работы часто используемые функции можно отобразить в персональном меню в виде ярлыков. Для настройки персонального меню см. стр. 98.

Использование меню (УСТ КАМЕРЫ)

– ПРОГР А/ЭКСП/БАЛАНС БЕЛ/16:9 и
Т.Д.

Перечисленные ниже элементы можно выбрать в меню УСТ КАМЕРЫ. Для выбора элементов см. раздел “Выбор элементов меню” (стр. 68).

Настройки по умолчанию отмечены значком ▷. После выбора установки появятся индикаторы в круглых скобках. Набор настраиваемых установок зависит от режима питания видеокamеры. Экран отображает те элементы, с которыми можно в данный момент работать. Недоступные элементы будут выделены серым цветом.

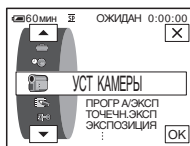

ПРОГР А/ЭКСП

С помощью следующих настроек можно легко осуществлять запись изображений в условиях, в которых требуется различное технического оснащение.

| | | |
|---|--|--|
| ▷АВТО | Выберите этот режим, когда функция ПРОГР А/ЭКСП не используется. | |
| ПРОЖЕКТОР* (прожекторный луч) () | Используется, чтобы лица людей не выглядели слишком бледными при ярком освещении, например, в театре или на свадьбе. |  |
| ПОРТРЕТ (размытый портретный режим) () | Позволяет выделить объект на размытом фоне и подходит для съемки, например, людей или цветов. |  |
| СПОРТ* (спортивные состязания) () | Позволяет минимизировать дрожание при съемке быстро движущихся предметов, например, при игре в теннис или гольф. |  |
| ПЛЯЖ ЛЫЖИ* (пляж и снег) () | Используется, чтобы лица людей не выглядели слишком темными в зоне сильного света или отраженного света, например, на пляже в разгар лета или на снежном склоне. |  |
| ЗАКАТ ЛУНА** (закат солнца и лунное освещение) () | Позволяет в точности отражать обстановку при съемке заходов солнца, общих ночных видов, фейерверков и неоновых реклам. |  |

ЛАНДШАФТ**
(пейзаж) (🏞️)

Позволяет снимать отдаленные объекты, например, горы. Этот режим также предотвращает фокусировку видеокамеры на стекло или металлическую решетку на окнах, если стекло или решетка находятся между видеокамерой и снимаемым объектом.



- * Настройки видеокамеры позволяют ей фокусироваться только на объектах, находящихся на среднем и дальнем расстояниях.
- ** Настройки видеокамеры позволяют ей фокусироваться только на объектах, находящихся на дальнем расстоянии.

🔔 Примечание

- Функция [СПОРТ] (спортивные состязания) не будет работать, если переключатель POWER установлен в положение CAMERA-MEMORY.

ТОЧЕЧН.ЭКСП

См. стр. 39 для получения дополнительных сведений.

ЭКСПОЗИЦИЯ

См. стр. 39 для получения дополнительных сведений.

БАЛАНС БЕЛ

Можно отрегулировать баланс цвета в зависимости от яркости окружающего освещения, при котором осуществляется запись.

▷ АВТО

Используется для записи с автоматической настройкой баланса белого.

УЛИЦА (🌞)

- Используется при записи заката/восхода солнца, общих ночных видов, неоновых реклам или фейерверков.
- При освещении лампами дневного света.

ПОМЕЩЕНИЕ
(🏠)

- Используется при съемке на вечеринке или в студии, когда условия освещения быстро изменяются.
- Когда запись осуществляется при свете телевизионных ламп, например, натриевых или ртутных ламп или флуоресцентных ламп белого теплого света.

1 НАЖАТИЕ ()

Используется для записи с настройкой баланса белого в соответствии с окружающим освещением.

1 Выберите [1 НАЖАТИЕ].



2 Наведите объектив видеокамеры на белый объект, например, на лист бумаги, чтобы достичь тех же условий освещения, при которых будет выполняться съемка.

3 Нажмите [].

Индикатор  будет быстро мигать.

После настройки баланса белого и сохранения его в памяти индикатор перестанет мигать.

Примечания

- Не трясите видеокамеру, если индикатор  мигает быстро.
- Медленное мигание индикатора  означает, что баланс белого не установлен, или его не удастся установить.
- Если индикатор  продолжает мигать даже после нажатия [OK], установите для параметра [БАЛАНС БЕЛ] значение [АВТО].

Примечания

- Функция баланса белого не работает совместно с функциями NightShot plus и Super NightShot plus.
- Настройка вернется в режим [АВТО], если отключить видеокамеру от источника питания более, чем на 5 минут.

Советы

- Когда для [БАЛАНС БЕЛ] установлено значение [АВТО], для улучшенной настройки баланса цвета направьте видеокамеру на ближайший белый предмет приблизительно на 10 секунд после установки переключателя POWER в положение CAMERA-TAPE для автоматической настройки баланса цвета, когда:
 - Отсоединяется батарейный блок для замены.
 - Видеокамера выносится из помещения на улицу или наоборот (вносится с улицы в помещение), сохраняя фиксированную экспозицию.
- Выполните операцию [1 НАЖАТИЕ] снова, если:
 - Вы изменили настройки функции [ПРОГР А/ЭКСП], когда для [БАЛАНС БЕЛ] было установлено значение [1 НАЖАТИЕ].
 - Видеокамеру вынесли из помещения на улицу или наоборот.
- Установите [БАЛАНС БЕЛ] в положение [АВТО] или [1 НАЖАТИЕ] при освещении флуоресцентными лампами белого или прозрачного света.

АВТОЗАТВОР

▷ВКЛ

Включение автоматического срабатывания электронного затвора для регулировки скорости затвора при съемке в ярких условиях.

ВыКЛ

Выключение электронного затвора (если он не используется в процессе записи).

ТОЧЕЧН ФОКУС

См. стр. 42 для получения дополнительных сведений.



ФОКУСИРОВКА

См. стр. 42 для получения дополнительных сведений.

НАСТР.ВСПЫШ.

Следует отметить, что эти установки не будут работать, если внешняя вспышка не поддерживает следующие функции.

РЕЖИМ ВСПЫШ



| | |
|--|---|
| ▷ВКЛ | Используется для срабатывания вспышки (приобретается дополнительно) независимо от яркости окружающего освещения. |
| ВКЛ  | DCR-HC40E: Используется для срабатывания вспышки (приобретается дополнительно) независимо от яркости окружающего освещения. Вспышка срабатывает заранее для снижения эффекта красных глаз. |
| АВТО | Используется для автоматического срабатывания вспышки (приобретается дополнительно). |
| АВТО  | DCR-HC40E: Используется для автоматического срабатывания вспышки (приобретается дополнительно). Вспышка срабатывает заранее для снижения эффекта красных глаз. |

Примечание

- DCR-HC40E:
Если вспышка не устраняет эффект красных глаз, можно выбрать только [ВКЛ] или [АВТО].

МОЩ.ВСПЫШКИ

Можно выбрать наиболее подходящую установку яркости вспышки для съемки с использованием внешней вспышки (приобретается дополнительно).

| | |
|---|--|
| ВЫСОКИЙ () | Для повышения уровня яркости вспышки по сравнению со стандартной установкой. |
| ▷НОРМАЛЬНЫЙ () | Стандартная установка яркости. |
| НИЗКИЙ () | Для снижения уровня яркости вспышки по сравнению со стандартной установкой. |

🔔 Примечание

- Настройка вернется в режим [НОРМАЛЬНЫЙ], если отключить видеокамеру от источника питания более чем на 5 минут.

SUPER NSPLUS

См. стр. 40 для получения дополнительных сведений.

ИК ПОДСВ.

При использовании для записи функции NightShot plus можно записать более четкие изображения с помощью NightShot Light для излучения инфракрасных лучей (лучи невидимы).

| | |
|------|---|
| ▷ВКЛ | Выберите для использования подсветки NightShot Light (стр. 41). |
| ВЫКЛ | Выберите для отключения подсветки NightShot Light (стр. 41). |

COLOR SLOW S

См. стр. 41 для получения дополнительных сведений.

АВТОЗАПУСК

См. стр. 31, 34 для получения дополнительных сведений.

ЦИФР.УВЕЛИЧ

Если при записи на кассету необходимо увеличить уровень трансфокации более чем в 10 раз, то можно выбрать максимальный уровень трансфокации. Следует отметить, что при использовании цифровой трансфокации качество изображения ухудшается. Данная функция полезна для записи увеличенных изображений удаленного объекта, например, птицы.

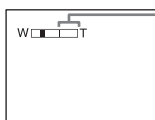

Правая сторона полосы на экране показывает зону цифровой трансфокации. Зона трансфокации отобразится после выбора уровня трансфокации.

| | |
|-------|--|
| ▷ВЫКЛ | Отключение цифровой трансфокации. Трансфокация до 10 крат выполняется оптическим способом. |
| 20 × | Включение цифровой трансфокации. Трансфокация от 10 до 20 крат выполняется цифровым способом. |
| 120 × | Включение цифровой трансфокации. Трансфокация от 10 до 120 крат выполняется цифровым способом. |

Можно записывать на кассету широкоформатное изображение 16:9 для просмотра на широкоэкранном TV формата 16:9 (режим [16:9]). Если для данной функции установлено значение [ВКЛ], при перемещении рычага привода трансфокатора в сторону с обозначением “W” можно выполнять съемку с более широким углом обзора, чем при установленном значении [ВЫКЛ]. Дополнительную информацию можно также найти в инструкциях по эксплуатации телевизора.

При просмотре на экране LCD и в видеоискателе

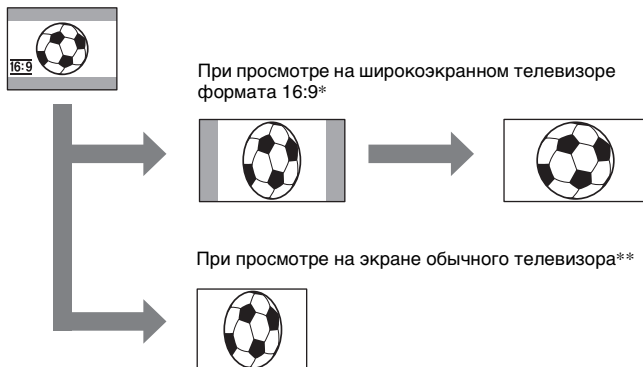

* Изображение отображается во весь экран, если переключить широкоэкранный телевизор в полноэкранный режим.

** Воспроизведение в режиме 4:3. При воспроизведении в широкоэкранном режиме изображение отображается так, как оно отображалось на экране LCD или в видеоискателе.

| | |
|---------------------|--|
| ▷ВЫКЛ | Стандартная установка (для записи изображений с последующим их просмотром на экране телевизора формата 4:3). Записанное изображение не будет широкоэкранным. |
| ВКЛ (<u>16:9</u>) | Для записи изображения с последующим его просмотром на широкоэкранном телевизоре формата 16:9. |

STEADYSHOT

Эта функция служит для компенсации подрагивания видеокамеры.

| | |
|---------------------|---|
| ▷ВКЛ | Стандартная установка (включение функции SteadyShot). |
| ВЫКЛ (<u>OFF</u>) | Отключение функции SteadyShot. При съемке неподвижного объекта с использованием штатива или при помощи конверсионного объектива (приобретается дополнительно). Получаются очень естественные изображения. |

Использование меню (УСТ ПАМЯТИ)

– ЗАПУСК/КАЧ.СНИМКА/РАЗМ СНИМК/
УДАЛ.ВСЕ/НОВАЯ ПАПКА и т.д.

Перечисленные ниже элементы можно выбрать в меню УСТ ПАМЯТИ. Для выбора элементов см. раздел “Выбор элементов меню” (стр. 68).

Настройки по умолчанию отмечены значком ▷. После выбора установки появятся индикаторы в круглых скобках. Набор настраиваемых установок зависит от режима питания видеокамеры. Экран отображает те элементы, с которыми можно в данный момент работать. Недоступные элементы будут выделены серым цветом.

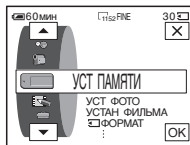



УСТ ФОТО

■ ЗАПУСК

Для модели DCR-НС40Е:

Можно выполнять съемку нескольких неподвижных изображений одного за другим. Количество изображений, которое можно записать, зависит от размера изображения и объема свободного места на используемой карте “Memory Stick Duo”.

1 Выберите [НОРМАЛЬНЫЙ] или [ВАРИР. ЭКСП], а затем нажмите .

| | |
|--|---|
| ▷ВЫКЛ | Выберите эту функцию, если не осуществляется непрерывная запись. |
| НОРМАЛЬНЫЙ () | Функция используется для непрерывной записи от 4 (размер 1152 × 864) до 13 (размер 640 × 480) изображений с интервалами примерно в 0,5 секунды. |
| ВАРИР. ЭКСП () | Функция используется для непрерывной записи 3 изображений с различными экспозициями с интервалами примерно в 0,5 секунды. Можно сравнить 3 изображения и выбрать изображение с наилучшей экспозицией. |

2 Нажмите .

3 Нажмите кнопку РНOTO до конца.

Если установлено значение [НОРМАЛЬНЫЙ], то, пока кнопка РНOTO нажата до конца, будет записано максимальное количество изображений.

⚙ Примечания

- Вспышка (приобретается дополнительно) не будет работать во время непрерывной записи изображений.
- Максимальное число изображений можно записать в режиме таймера самозапуска или при использовании пульта дистанционного управления.



- Функция [ВАРИР. ЭКСП] не будет работать, если свободного места на “Memory Stick Duo” хватает не более чем на 3 изображения.
- Если между изображениями, записанными в режиме [ВАРИР. ЭКСП], сложно увидеть разницу на экране LCD, подсоедините видеокамеру к телевизору или компьютеру.

■ КАЧ.СНИМКА

| | |
|-----------------|--|
| ▷ВЫСОКОЕ (FINE) | Запись высококачественных неподвижных изображений (сжатые примерно до 1/4 своего размера). |
| СТАНДАРТ (STD) | Запись стандартных неподвижных изображений (сжатые примерно до 1/10 своего размера). |



■ РАЗМ СНИМК

Для модели DCR-NC40E:

| | |
|--|--|
| ▷1152 × 864 () | Для записи неподвижных изображений и их воспроизведения на большом экране. Эта установка может быть выбрана только в режиме CAMERA-MEMORY. |
| 640 × 480 () | Для записи множества неподвижных изображений или их воспроизведения на небольшом экране. |

УСТАН ФИЛЬМА

РАЗМ ИЗОБР

| | |
|---|--|
| ▷320 × 240 () | Для записи фильмов и их воспроизведения на большом экране или для записи более четких изображений. |
| 160 × 112 () | Для записи в течение длительного промежутка времени. |

ОСТАЛОСЬ

| | |
|-------|--|
| ▷АВТО | <p>Для отображения объема свободной памяти на “Memory Stick Duo” в следующих случаях:</p> <ul style="list-style-type: none"> • После установки “Memory Stick Duo”, когда переключатель POWER находится в положении режима CAMERA-MEMORY (в течение примерно 5 секунд). • Когда после установки режима CAMERA-MEMORY емкости “Memory Stick Duo” осталось менее чем на 2 минуты. • В начале или конце фильма (в течение примерно 5 секунд). |
| ВКЛ | Для постоянного отображения оставшегося объема памяти на “Memory Stick Duo”. |

УДАЛ.ВСЕ

Можно удалить все изображения с карты “Memory Stick Duo”, которые не защищены от записи. Для удаления изображений одного за другим см. стр. 118.

→продолжение

1 Выберите [ВСЕ ФАЙЛЫ] или [ТЕКУЩ ПАПКА].

| | |
|-------------|--|
| ВСЕ ФАЙЛЫ | Для удаления всех изображений с “Memory Stick Duo”. |
| ТЕКУЩ ПАПКА | Для удаления всех изображений в выбранной папке для воспроизведения. |

2 Нажмите дважды [ДА].

Для отмены удаления всех изображений выберите [НЕТ].

3 Нажмите .

🔗 Примечания

- Папка не будет удалена, если даже удалить из нее все изображения.
- Во время отображения индикации [Удаление всех данных...] не следует:
 - изменять положение переключателя POWER для выбора других режимов питания;
 - нажимать кнопки управления;
 - извлекать “Memory Stick Duo”.

ФОРМАТ

Прилагаемая или новая карта “Memory Stick Duo” отформатирована на предприятии-изготовителе, и ее не требуется форматировать. Для получения дополнительных сведений о “Memory Stick Duo” см. стр. 141.

1 Нажмите дважды [ДА].

Для отмены форматирования выберите [НЕТ].

2 Нажмите .

🔗 Примечания

- Во время отображения индикации [Форматирование...] не следует:
 - изменять положение переключателя POWER для выбора других режимов питания;
 - нажимать кнопки управления;
 - извлекать “Memory Stick Duo”.
- При форматировании с “Memory Stick Duo” удаляются все данные, включая защищенные изображения и вновь созданные папки.

НОМЕР ФАЙЛА

| | |
|-------------|--|
| ▷ПО ПОРЯДКУ | Для последовательной нумерации файлов даже при замене “Memory Stick Duo”. При создании новой папки или смене папки для записи номер файла будет сброшен. |
| СБРОС | Для сброса нумерации файла на 0001 при каждой смене “Memory Stick Duo”. |

НОВАЯ ПАПКА

Можно создать новую папку (с именем от 102MSDCF до 999MSDCF) на “Memory Stick Duo”. Когда папка заполнится (можно сохранить максимум 9999 изображений), будет автоматически создана новая папка.

1 Нажмите [ДА].

Вновь созданной папке будет присвоен номер, следующий за последним номером папки.



Для отмены создания папки нажмите [НЕТ].

2 Нажмите [X].

🔗 Примечания



- Нельзя использовать видеокамеру для удаления созданных папок. Необходимо отформатировать “Memory Stick Duo” (стр. 78) или удалить созданные папки с помощью компьютера.
- Количество изображений, которые можно записать на “Memory Stick Duo”, уменьшается по мере увеличения количества папок на “Memory Stick Duo”.

ПАПКА ЗАПИСИ

По умолчанию изображения сохраняются в папке 101MSDCF. Можно выбрать папку для сохранения изображений. Создайте новую папку в меню [НОВАЯ ПАПКА], затем с помощью кнопок / выберите папку для записи и нажмите .

При наличии множества записанных изображений можно легко найти среди них нужное изображение, если рассортировать их по папкам.

ПАПКА ВОСПР

Выберите папку для воспроизведения с помощью кнопок /, затем нажмите .

Использование

МЕНЮ

(ПРИЛ.ИЗОБР.) – ЭФФЕКТ

ИЗОБР/ПОКАЗ СЛАЙД/ПОКАДР ЗАП/ ФРАГМ.ЗАП/З.ИНТ–НЕПОДВ и т.д.

Перечисленные ниже элементы можно выбрать в меню ПРИЛ.ИЗОБР.. Для выбора элементов см. раздел “Выбор элементов меню” (стр. 68).

Настройки по умолчанию отмечены значком ▷. После выбора установки

появятся индикаторы в круглых скобках. Набор настраиваемых установок зависит от режима питания видеокамеры. Экран отображает те элементы, с которыми можно в данный момент работать. Недоступные элементы будут выделены серым цветом.



ФЕЙДЕР

См. стр. 44 для получения дополнительных сведений.

НАЛОЖЕНИЕ

См. стр. 45 для получения дополнительных сведений.



ЦИФР ЭФФЕКТ

См. стр. 46 и 54 для получения дополнительных сведений.

ЭФФЕКТ ИЗОБР

Можно добавить специальные эффекты (например, как в кинофильме) в изображение перед его записью или после. При выборе эффекта появляется индикация .

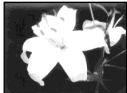
| | |
|-------------|--|
| ▷ВЫКЛ | Выберите этот режим, если не используется установка Эффект изображения. |
| НЕГАТИВ | Выполнение записи/воспроизведения, при которых цвет и яркость изображения будут, как на негативе.  |
| СЕПИЯ | Выполнение записи/воспроизведения изображения, которое будет отображаться в цвете сепия. |
| ЧЕРНО-БЕЛОЕ | Выберите для записи/воспроизведения изображения, отображающегося в монохромном режиме (черно-белое). |

| | | |
|------------|---|--|
| ПЕРЕДЕРЖКА | Выполнение записи/воспроизведения, при которых изображение будет выглядеть, как высококонтрастная иллюстрация. |  |
| ПАСТЕЛЬ | Выполнение записи, при которой изображение представлено в пастельных тонах (во время воспроизведения изображения этот эффект недоступен). |  |
| МОЗАИКА | Выполнение записи изображения, которое будет иметь мозаичную структуру (во время воспроизведения изображения этот эффект недоступен). |  |

🔔 Примечание

- Невозможно добавить эффекты в изображения, введенные с внешнего источника. Нельзя также вывести изображения, отредактированные с помощью эффектов изображений, через интерфейс **i**. DV.

💡 Совет

- Изображения, отредактированные с помощью эффектов изображения, можно скопировать на “Memory Stick Duo” (стр. 106) или на другую кассету (стр. 103).

НАЛОЖ ПО ПАМ

См. стр. 47 для получения дополнительных сведений.

МАСШТ ВОСПР

См. стр. 60 для получения дополнительных сведений.

ПОКАЗ СЛАЙД.

Можно воспроизвести в непрерывной последовательности изображения, сохраненные на “Memory Stick Duo” (или в выбранной папке для воспроизведения) (демонстрация слайдов).

- 1 Нажмите **[SET]**.
- 2 Нажмите **[ПАПКА ВОСПР.]**.
- 3 Выберите **[ВСЕ ФАЙЛЫ]** или **[ТЕКУЩ ПАПКА]**, затем нажмите **[OK]**.

| | |
|-------------------------------|---|
| ▷ВСЕ ФАЙЛЫ ([a]]) | Для выполнения демонстрации слайдов путем воспроизведения всех изображений на “Memory Stick Duo”. |
|-------------------------------|---|

| | |
|-------------------------------|--|
| ТЕКУЩ ПАПКА ([T]) | Демонстрация слайдов путем воспроизведения всех изображений в текущей папке для воспроизведения, выбранной в разделе [ПАПКА ВОСПР] (стр. 79). |
|-------------------------------|--|

➔ продолжение

4 Нажмите [ПОВТОР].

5 Нажмите [ВКЛ] или [ВЫКЛ], затем нажмите [ОК].

| | |
|----------|--|
| >ВКЛ (С) | Для повторного выполнения демонстрации слайдов. |
| ВЫКЛ | Для выполнения демонстрации слайдов только один раз. |

6 Нажмите [КНЦ].

7 Нажмите [ПУСК].

Видеокамера воспроизведет изображения, записанные на “Memory Stick Duo”, в непрерывной последовательности.

Для отмены демонстрации слайдов нажмите [КНЦ]. Для выбора режима паузы нажмите [ПАУЗА].

☞ Советы

- Прежде чем нажимать [ПУСК] можно нажать кнопку [—]/[+], чтобы выбрать первое изображение для демонстрации слайдов.
- Если воспроизведение фильмов осуществляется в режиме демонстрации слайдов, громкость можно отрегулировать, нажимая кнопки [Ф—] (уменьшить)/[Ф+] (увеличить).

ПОКАДР ЗАП

Можно выполнить запись с эффектом замедленного анимационного изображения, используя покадровую запись и понемногу перемещая объект. Во избежание дрожания управляйте видеокамерой с помощью пульта дистанционного управления.

| | |
|---------|---|
| >ВЫКЛ | Для записи в стандартном режиме. |
| ВКЛ (P) | Для записи изображений с помощью функции ПОКАДР ЗАП. <ol style="list-style-type: none">1 Выберите [ВКЛ], затем нажмите [ОК].2 Нажмите [X].3 Нажмите кнопку REC START/STOP.<p>Изображение (примерно 5 кадров) запишется, и затем произойдет переключение видеокамеры в режим ожидания.</p>4 Переместите объект и повторите действия пункта 3. |

🔍 Примечания

- При непрерывном использовании функции покадровой записи оставшееся время записи на кассете отображается неверно.
- Последний эпизод будет дольше остальных.

Можно записать изображения на кассету в выбранном интервале, например, при съемке раскрывающихся цветов и т.д. Подсоедините видеокамеру к сетевой розетке с помощью прилагаемого к ней адаптера переменного тока.

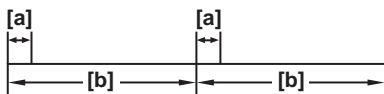

a: [ВР. ЗАПИСИ]
b: [ИНТЕРВАЛ]

- 1 Нажмите [SET].
- 2 Нажмите [ИНТЕРВАЛ].
- 3 Выберите необходимую продолжительность интервала (30 секунд, 1, 5 или 10 минут), затем нажмите [OK].
- 4 Нажмите [ВР. ЗАПИСИ].
- 5 Выберите необходимую продолжительность записи (0,5, 1, 1,5 или 2 секунд), затем нажмите [OK].
- 6 Нажмите [КНЦ].
- 7 Нажмите [ВКЛ], затем [OK].

▷ВЫКЛ Для отключения функции записи с интервалами.

ВКЛ (📺📺) Для записи движущихся изображений на кассету с выбранным интервалом.

- 8 Нажмите [X].
На экране начнет мигать индикация 📺📺.
- 9 Нажмите кнопку REC START/STOP.
Индикатор 📺📺 перестанет мигать, и начнется запись с интервалом.
Для отмены записи с интервалами выберите [ВЫКЛ] в пункте 7.

🔊 Примечания

- Невозможно выполнять запись с интервалами, если используется наложение по памяти.
- Реальное время записи может отличаться от выбранного на ± 5 кадров.

🔧 Советы

- При регулировке фокуса вручную, можно записывать четкие изображения, даже если меняется освещение (стр. 42).
- Во время записи можно отключить зуммерные сигналы (стр. 95).

3.ИНТ-НЕПОДВ

Эта функция полезна для наблюдения за перемещением облаков или за изменением дневного освещения. Видеокамера выполнит съемку неподвижного изображения с установленным интервалом и запишет его на “Memory Stick Duo”.

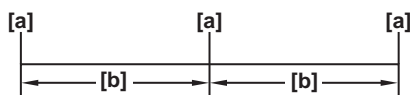

- a. Время съемки
- b. Интервал

- 1 Нажмите [SET].
- 2 Выберите необходимую продолжительность интервала (1, 5 или 10 минут), затем нажмите [OK].
- 3 Нажмите [ВКЛ], затем нажмите [OK].

▷ВЫКЛ Для отключения функции записи с интервалами.

ВКЛ (📷📺) Для записи неподвижных изображений на “Memory Stick Duo” с выбранным интервалом.

- 4 Нажмите [X].
Начнет мигать индикатор 📷📺.
- 5 Нажмите кнопку РНOTO до конца.
📷📺 Индикатор перестанет мигать, и начнется фотосъемка с интервалом.
Для отмены фотосъемки с интервалом выберите [ВЫКЛ] в пункте 3.

РЕЖИМ ДЕМО

После извлечения из видеокамеры и кассеты, и “Memory Stick Duo” и установки режима CAMERA-TAPE примерно через 10 минут можно будет просмотреть демонстрацию.

▷ВКЛ Для обзора доступных функций, например, тех, которые появляются при первом использовании видеокамеры.

ВЫКЛ Когда не планируется использовать РЕЖИМ ДЕМО.

🔔 Примечание

- Демонстрацию нельзя просмотреть, когда переключатель NIGHTSHOT PLUS установлен в положение ON.

🔔 Советы

- Режим демонстрации будет приостановлен в следующих случаях:
 - Если во время демонстрации произошло прикосновение к экрану. (демонстрация начнется снова приблизительно через 10 минут).
 - Если в видеокамеру будет вставлена кассета или “Memory Stick Duo”.
 - Если не выбран режим CAMERA-TAPE.

- Если для параметра [АВТОВЫКЛ] установлено значение [5мин] и в качестве источника питания для видеокмеры используется батарейный блок, питание выключится примерно через 5 минут (стр. 96).

ПЕЧАТЬ

См. стр. 121 для получения дополнительных сведений.

Использование меню РЕД И ВОСПР) – [C/M] ТИТР/[C/M] ИМЯ КАСС и т.д.

Перечисленные ниже элементы можно выбрать в меню РЕД И ВОСПР. Для выбора элементов см. раздел “Выбор элементов меню” (стр. 68).

Настройки по умолчанию отмечены значком ▷. Набор настраиваемых установок зависит от режима питания видеокамеры. Экран отображает те элементы, с которыми можно в данный момент работать. Недоступные элементы будут выделены серым цветом.

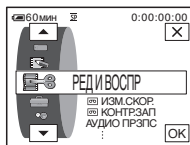

ИЗМ.СКОР.

См. стр. 53 для получения дополнительных сведений.

КОНТР.ЗАП

Для записи на кассету.
См. стр. 104 и 107 для получения дополнительных сведений.

АУДИО ПРЗПС

См. стр. 116 для получения дополнительных сведений.

МОНТАЖ ПРОГР

| | |
|--------------|--|
| ДРУГ. УСТР. | Для создания программ и перезаписи выбранных эпизодов на кассету на видеомэгнитофоне (стр. 108). |
| MEMORY STICK | Для создания программ и перезаписи выбранных эпизодов на “Memory Stick Duo” (стр. 112). |

УПР ЗАП

Для записи на “Memory Stick Duo”.
См. стр. 104 и 106 для получения дополнительных сведений.

ЗАПИСЬ DVD

Когда видеокамера подсоединена к персональному компьютеру серии Sony VAIO, с помощью этой команды можно легко записать изображение, записанное на кассете, на диск DVD (Прямой доступ для “Click to DVD”). Для получения дополнительных сведений см. прилагаемое “Руководство по использованию компьютерных приложений”.

ЗАПИСЬ VCD

Когда видеокамера подсоединена к персональному компьютеру, с помощью этой команды можно легко записать изображение, записанное на кассете, на диск CD-R (Direct Access для "Video CD Burn"). Для получения дополнительных сведений см. прилагаемое "Руководство по использованию компьютерных приложений".

ПОСЛ ФРАГМ

| | |
|---------|---|
| ВЫПОЛН. | Выберите, чтобы включить функцию END SEARCH. Последнее записанное изображение будет воспроизводиться в течение 5 секунд, а затем автоматически остановится. |
| ОТМЕНА | Выберите, чтобы выключить функцию END SEARCH. |



ПОИСК

| | |
|------|--|
| ▷ВКЛ | Используется для поиска эпизода, титра и т.д. с помощью функции Cassette Memory (стр. 65, 66). |
| ВЫКЛ | Для поиска без использования Cassette Memory. |

ТИТР

Все титры, наложенные с помощью этой видеокамеры, можно просмотреть только на видеоаппаратуре формата ^{Mini} DV с функцией индексного наложения титров. После наложения титра его можно найти с помощью функции Поиск титра. На кассету с функцией Cassette Memory можно накладывать до 20 титров (примерно 5 символов в одном титре). Однако помните, что на кассету можно записать только 11 титров, если на ней уже записаны другие данные (6 данных дат/времени и 1 кассетная маркировка).

1 Выберите нужный титр из отображенных титров (2 предварительно созданных Вами титра и предварительно установленные титры, хранящиеся в памяти видеокамеры). Титры можно создать предварительно (до 2 типов титра, по 20 символов в каждом титре) с помощью следующей процедуры.

① Выберите [СОБСТВ1"""] или [СОБСТВ2"""] с помощью кнопку  / , затем нажмите .

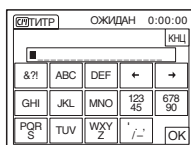

② Продолжайте нажимать кнопку для выбора нужного символа на кнопке.



→ продолжение



Для удаления символа нажмите .

Для ввода пробела нажмите .

3 Нажмите , чтобы переместить  для выбора следующего символа, и введите символ, как описано выше.

4 После того, как символы введены, нажмите .

2 Нажмите .

3 Нажмите  (цвет), / (положение), [РАЗМ] соответственно для выбора необходимого цвета, положения или размера.

Цвет

белый → желтый → фиолетовый → красный → голубой → зеленый → синий

Положение

Можно выбрать одно из 8 или 9 положений титра.

РАЗМЕР

маленький ↔ большой

(При вводе более 13 символов можно выбрать только размер титра “малень”.)

4 Нажмите .

5 Нажмите [СОХР].

Во время воспроизведения, паузы воспроизведения или записи

В течение пяти секунд на экране отображается индикатор [СОХРАНЕНИЕ ТИТРА], и установка титра будет завершена.

Во время ожидания записи

Появится индикация [ТИТР]. При нажатии кнопки REC START/STOP для начала записи в течение 5 секунд на экране отображается индикатор [СОХРАНЕНИЕ ТИТРА], после чего установка титра будет завершена.

Примечания

- При поиске записи с помощью другой видеоаппаратуры место наложения титра может быть обнаружено по индексному сигналу.
- Если видеокамера питается от батарейного блока и не используется в течение 5 минут, по умолчанию питание автоматически отключается. Если для ввода символов требуется более 5 минут, то в меню  (СТАНД НАБОР) установите для [АВТОВЫКЛ] значение [НИКОГДА] (стр. 96). Питание никогда не будет отключаться. Если даже питание отключится, введенные символы сохранятся в памяти. Снова включите питание, затем начните снова с пункта 1 для продолжения наложения титра.

Совет

- Для изменения созданного титра выберите титр в пункте 1, затем нажмите . Затем введите символы заново.

СИ УДАЛ ТИТР

- 1 С помощью кнопок / выберите титр, который необходимо удалить, затем нажмите .
- 2 Убедитесь, что это именно тот титр, который необходимо удалить, затем нажмите [ДА].
Чтобы отменить данную операцию, нажмите [НЕТ].
- 3 Нажмите .

СИ ОТОБР ТИТР

Можно просмотреть титр во время воспроизведения изображения.

| | |
|------|--|
| ▷ВКЛ | Для отображения титра после появления эпизода с наложенным титром. |
| ВыКЛ | Если отображение титра не требуется. |

СИ ММЯ КАСС

Можно маркировать кассету с функцией Cassette Memory (не более 10 символов).

Маркировка будет отображаться в течение примерно 5 секунд, если выбран режим CAMERA-TAPE и вставлена кассета или если выбран режим PLAY/EDIT. Если на кассете выполнено наложение титров, одновременно будут отображены до 4 титров.

- 1 Продолжайте нажимать кнопку для выбора нужного символа на кнопке.

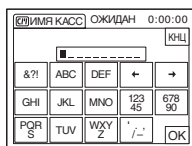

Для удаления символа нажмите .

Для ввода пробела нажмите .

- 2 Нажмите , чтобы переместить для выбора следующего символа, и введите символ, как описано выше.
- 3 После того, как символы введены, нажмите .
- 4 Нажмите .

☞ Советы

- Чтобы удалить созданную маркировку, последовательно нажимайте , затем нажмите .
- Чтобы изменить созданную маркировку, вставьте кассету в видеокамеру и выполните все действия, начиная с пункта 1.

→продолжение

Можно удалить все данные одновременно, включая дату, титр и маркировку кассеты, сохраненные с помощью функции Cassette Memo.

1 Нажмите дважды [ДА].

Для отмены удаления всех данных выберите [НЕТ].

2 Нажмите .

Использование меню (СТАНД НАБОР) – РЕЖИМ ЗАП/МУЛЬТИЗВУК/БАЛАНС ЗВУКА/USB-CAMERA и т.д.

Перечисленные ниже элементы можно выбрать в меню СТАНД НАБОР. Для выбора элементов см. раздел “Выбор элементов меню” (стр. 68).

Настройки по умолчанию отмечены значком ▷. После выбора установки появятся индикаторы в круглых скобках. Набор настраиваемых установок зависит от режима питания видеокамеры. Экран отображает те элементы, с которыми можно в данный момент работать. Недоступные элементы будут выделены серым цветом.

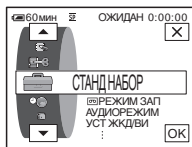

РЕЖИМ ЗАП

| | |
|-------------------|---|
| ▷SP (<u>SP</u>) | Для записи на кассету в стандартном режиме SP. |
| LP (<u>LP</u>) | Выберите этот режим (Экономный режим) для увеличения времени записи в 1,5 раза по сравнению с режимом SP. Чтобы максимально эффективно использовать возможности видеокамеры, рекомендуется использовать кассеты Sony Excellence/Master mini DV. |

Примечания

- Невозможно добавить звук на кассету, записанную в режиме LP.
- При воспроизведении кассеты, записанной в режиме LP, на других видеокамерах или видеомагнитофонах могут появиться мозаичные помехи или прерывистый звук.
- При комбинировании на одной кассете записей, выполненных в режимах SP и LP, воспроизводимое изображение может быть искажено, или код времени между эпизодами может быть записан неправильно.

АУДИОРЕЖИМ

| | |
|----------------------|--|
| ▷12BIT | Для записи в 12-битовом режиме (2 стереофонических звука). |
| 16BIT (<u>16b</u>) | Для записи в 16-битовом режиме (1 стереофонический высококачественный звук). |

ГРОМКОСТЬ

См. стр. 52, 56 для получения дополнительных сведений.

МУЛЬТИЗВУК

Можно выбрать способ воспроизведения звука, записанного на кассету в стереофоническом режиме.

| | |
|---------|---|
| ▷СТЕРЕО | Для воспроизведения стереокассеты или кассеты с двойной звуковой дорожкой с основным и вспомогательным звуком. |
| 1 | Для воспроизведения стереокассеты со звуком левого канала или кассеты с двойной звуковой дорожкой с основным звуком. |
| 2 | Для воспроизведения стереокассеты со звуком правого канала или кассеты с двойной звуковой дорожкой со вспомогательным звуком. |

🔊 Примечания

- На данной видеокамере можно воспроизвести кассету с двойной звуковой дорожкой. Однако записать кассету с двойной звуковой дорожкой на этой видеокамере нельзя.
- Настройка вернется в режим [СТЕРЕО], если отключить видеокамеру от источника питания более чем на 5 минут.

БАЛАНС ЗВУКА

Можно отрегулировать на кассете баланс между первоначальным звуком (ST1) и добавленным впоследствии звуком (ST2) (стр. 117).

🔊 Примечания

- Невозможно отрегулировать звук, записанный в 16-битовом звуковом режиме.
- Если отключить видеокамеру от источника питания более, чем на 5 минут, будет слышен только первоначально записанный звук.

УСТ ЖКД/ВИ

Эта установка не повлияет на записанное изображение.

ЯРКОСТЬ ЖКД

См. стр. 21 для получения дополнительных сведений.

УР ПОДСВ ЖКД

Можно отрегулировать яркость подсветки экрана LCD.

▷НОРМАЛЬНЫЙ Стандартная яркость.



ЯРЧЕ Для повышения яркости экрана LCD.

🔊 Примечания

- Если подсоединить видеокамеру к внешнему источнику питания, автоматически будет выбрана установка [ЯРЧЕ].

- При выборе установки [ЯРЧЕ] срок службы батарейного блока при записи сократится примерно на 10 процентов.

ЦВЕТ ЖКД

Нажмите  /  для регулировки цвета на экране LCD.



ПОДСВ В.ИСК

Можно отрегулировать яркость видеосветла.

▷НОРМАЛЬНЫЙ Стандартная яркость.

ЯРЧЕ Для повышения яркости экрана видеосветла.

⚙ Примечания

- Если подсоединить видеокамеру к внешнему источнику питания, автоматически будет выбрана установка [ЯРЧЕ].
- При выборе установки [ЯРЧЕ] срок службы батарейного блока при записи сократится примерно на 10 процентов.

ВЫХОД A/V → DV

Можно подсоединить цифровое или аналоговое устройство к видеокамере и преобразовать сигнал, передаваемый с этих устройств, в подходящий для видеокамеры сигнал.

▷ВЫКЛ Выберите, когда функция цифрового преобразования не используется.

ВКЛ (**A/V→DV**) Для вывода аналоговых изображений и звука в цифровом формате с помощью камеры. Входной аналоговый сигнал, подаваемый на гнездо A/V видеокамеры, будет преобразован и выведен с интерфейса DV видеокамеры. Для получения дополнительных сведений см. прилагаемое “Руководство по использованию компьютерных приложений”.

ВИДЕОВХОД

При подсоединении видеокамеры к другому устройству с помощью прилагаемого соединительного кабеля A/V укажите тип штекера, который планируется использовать для подключения.

▷ВИДЕО Для подачи входного видеосигнала.

S VIDEO Для подачи входного сигнала S video.

→продолжение

USB-CAMERA

Можно подсоединить к видеокамере кабель USB (прилагается), чтобы просмотреть изображение, отображенное на экране видеокамеры или компьютера (Передача потоком по USB). Для получения дополнительных сведений см. прилагаемое “Руководство по использованию компьютерных приложений”.

| | |
|-----------|---|
| ▷ВЫКЛ | Отключение функции Передача потоком по USB. |
| USB ПОТОК | Включение функции Передача потоком по USB. |

USB-PLY/EDT

Можно подсоединить к видеокамере кабель USB (прилагается), чтобы просмотреть на видеокамере или компьютере изображение, записанное на кассету или “Memory Stick Duo”. Для получения дополнительных сведений см. прилагаемое “Руководство по использованию компьютерных приложений”.

| | |
|------------|--|
| ▷СТАНД USB | Используется для просмотра изображения, записанного на “Memory Stick Duo”. |
| PictBridge | Выберите для подсоединения к компьютеру, совместимому с PictBridge (стр. 121). |
| USB ПОТОК | Используется для просмотра изображения, записанного на кассету. |

КОД ДАННЫХ

| | |
|-------------|---|
| ▷ВЫКЛ | В этом состоянии дата, время и данные настройки видеокамеры во время воспроизведения отображаться не будут. |
| ДАТА/ВРЕМЯ | Для отображения даты и времени при воспроизведении (стр. 61). |
| ДАТА КАМЕРЫ | Для отображения данных настройки видеокамеры во время воспроизведения (стр. 61). |



ОСТАЛОСЬ

| | |
|-------|--|
| ▷АВТО | Для отображения индикатора оставшейся ленты в течение примерно 8 секунд: <ul style="list-style-type: none">• Должен быть выбран режим CAMERA-TAPE при установленной кассете, после чего видеокамера рассчитает оставшееся место на кассете.• При нажатии  (воспроизведение/пауза). |
|-------|--|

| | |
|-----|--|
| ВКЛ | Для постоянного отображения индикатора оставшейся ленты. |
|-----|--|

ПУЛЬТ ДУ

| | |
|------|--|
| ▷ВКЛ | Если используется пульт дистанционного управления, прилагаемый к этой видеокамере. |
| ВЫКЛ | Отключение пульта дистанционного управления для предотвращения реагирования видеокамеры на команды, исходящие от пульта дистанционного управления другого аппарата, например видеомагнитофона. |

🔊 Примечание

- Если отключить видеокамеру от источника питания более чем на 5 минут, будет восстановлено значение [ВКЛ].

ИНДИК ЗАПИСИ

| | |
|------|---|
| ▷ВКЛ | Для включения индикатора записи на передней панели видеокамеры во время записи. |
| ВЫКЛ | Данная установка необходима в следующих ситуациях. Индикатор записи видеокамерой не будет гореть во время записи. <ul style="list-style-type: none"> • Если человек нервничает, видя, что его снимают. • Если съемка выполняется в непосредственной близости от снимаемого объекта. • Если на снимаемом объекте отражается индикатор записи. |

ОЗВУЧ. МЕНЮ

| | |
|------------|---|
| ▷МЕЛОДИЯ | Для воспроизведения мелодичного звукового сигнала при запуске/остановке записи, управления сенсорной панелью или нештатной ситуации при работе видеокамеры. |
| НОРМАЛЬНЫЙ | Для вывода зуммерного сигнала вместо мелодичного. |
| ВЫКЛ | Для отмены мелодичного и зуммерного сигналов, а также отключения звука затвора или звука, подтверждающего операции, выполняемые с помощью сенсорной панели. |

ДИСПЛЕЙ



| | |
|-----------|--|
| ▷ЖКД | Для отображения индикаторов (таких, как код времени) на экране LCD и в видискателе. |
| В.ВЫХ/ЖКД | Для отображения индикаторов (таких, как код времени) на экране телевизора, экране LCD и в видискателе. |

→ продолжение

Примечание

- Если нажать кнопку DSPL/BATT INFO, когда выбран параметр [В.ВЫХ/ЖКД], входной сигнал на видеокамеру подаваться не будет.

МЕНЮ НАЗАД

Можно выбрать направление прокрутки (вверх или вниз) элементов меню на экране LCD, используя кнопки  или .

▷НОРМАЛЬНО Для прокрутки элементов меню вниз нажмите кнопку .

ОБРАТНО Для прокрутки элементов меню вверх нажмите кнопку .

АВТОВЫКЛ

▷5мин Выберите, чтобы включить функцию автоматического отключения питания. Если видеокамера не используется в течение примерно 5 минут, то во избежание разряда батареи видеокамера автоматически отключается.

НИКОГДА Выберите, чтобы выключить функцию автоматического отключения питания.

Примечание

- При подключении видеокамеры к сетевой розетке для функции [АВТОВЫКЛ] автоматически устанавливается значение [НИКОГДА].

Использование меню (ВРЕМЯ/ ЯЗЫК) – УСТАН ЧАСОВ/ЧАСОВОЙ ПОЯС и т.д.

Перечисленные ниже элементы можно выбрать в меню ВРЕМЯ/ЯЗЫК. Для выбора элементов см. раздел “Выбор элементов меню” (стр. 68).



Набор настраиваемых установок зависит от режима питания видеокамеры. Экран отображает те элементы, с которыми можно в данный момент работать. Недоступные элементы будут выделены серым цветом.



УСТАН ЧАСОВ

Установка даты и времени (стр. 23).

ЧАСОВОЙ ПОЯС

При использовании видеокамеры за границей можно установить разницу во времени. Для установки разницы во времени нажмите  / . Установка часов будет выполнена с учетом разницы во времени. Если для разницы во времени установить значение 0, то часы вернуться к первоначально установленному времени.

LANGUAGE

Можно выбрать или изменить язык экранного дисплея (стр. 26).
Можно выбрать один из следующих языков: английский, упрощенный английский, традиционный китайский, упрощенный китайский, французский, испанский, португальский, немецкий, голландский, итальянский, греческий, русский, арабский или персидский.

Настройка персонального меню

В Персональное меню можно добавить наиболее часто используемые функции видеокамеры или выполнить их сортировку в нужном порядке (настройка). Настройку Персонального меню можно выполнить для каждого режима питания видеокамеры.

Добавление меню – Добавить

В Персональное меню можно добавить наиболее часто используемые функции видеокамеры, что позволяет быстро и легко находить нужный элемент меню.

Примечание

- Можно добавить до 28 элементов меню для каждого из следующих режимов: CAMERA-TAPE, CAMERA-MEMORY и PLAY/EDIT. Если нужно добавить новый элемент, то сначала необходимо удалить менее важный элемент меню (стр. 99).

1 Нажмите [P-MENU].



2 Нажмите [УСТ P-MENU].

Если требуемое меню не отображается на экране, нажмите / несколько раз, пока оно не появится.



3 Нажмите [ДОБАВИТЬ].

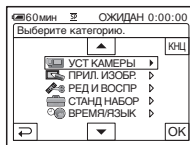

4 Нажмите / , выберите категорию меню, затем нажмите [ОК].

Набор доступных элементов меню зависит от режима питания видеокамеры. Отображаются только доступные элементы.

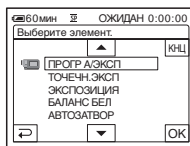

5 Нажмите / , чтобы выбрать элемент меню, а затем нажмите [ОК].

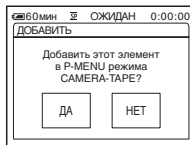

6 Нажмите [ДА].

Меню добавлено в конец списка.

7 Нажмите [X].

Удаление меню – Удалить

1 Нажмите [P-MENU].



2 Нажмите [УСТ P-MENU].

Если требуемое меню не отображается на экране, нажмите [↑]/[↓] несколько раз, пока оно не появится.



3 Нажмите [УДАЛИТЬ].



4 Нажмите на меню, которое необходимо удалить.

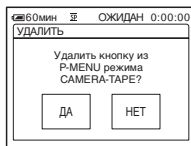

5 Нажмите [ДА].

Выбранное меню удалено из Персонального меню.

6 Нажмите [X].

Примечание

- Нельзя удалить меню [MENU] и [УСТ P-MENU].

Порядок сортировки меню, отображенных в Персональном меню – Сортировка

Меню, добавленные в Персональное меню, можно сортировать в любом порядке.

1 Нажмите [P-MENU].

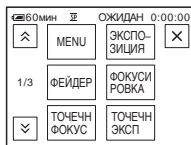

2 Нажмите [УСТ P-MENU].

Если требуемое меню не отображается на экране, нажмите [↑]/[↓] несколько раз, пока оно не появится.



→ продолжение

3 Нажмите [СОРТИРОВКА].



4 Нажмите элемент меню, который необходимо переместить.



5 Нажмите [▲]/[▼], чтобы переместить элемент меню в нужное место.



6 Нажмите [ОК].

Чтобы выполнить сортировку большего количества элементов, повторите пункты с 4 по 6.

7 Нажмите [КНЦ].

8 Нажмите [X].

Примечание

- Невозможно переместить [УСТ P-MENU].

Установка настроек в исходное состояние – Сброс

Можно установить настройки Персонального меню по умолчанию после добавления или удаления того или иного меню.

1 Нажмите [P-MENU].



2 Нажмите [УСТ P-MENU].

Если требуемое меню не отображается на экране, нажмите [▲]/[▼] несколько раз, пока оно не появится.

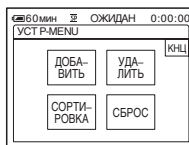

3 Нажмите [СБРОС].

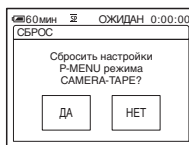

4 Нажмите [ДА].

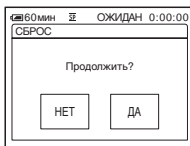

5 Нажмите [ДА].

Настройки Персонального меню вернутся в настройки по умолчанию. Чтобы отменить сброс, нажмите [НЕТ].

6 Нажмите [X].

Подключение к видеомаягнитофону или телевизору

Можно записывать изображения с видеомаягнитофона или телевизора на вставленную в видеомаягнитофону кассету или “Memory Stick Duo” (стр. 104). Также можно создать копию изображения, записанного с помощью данной видеомаягнитофону, на другом записывающем устройстве (стр. 103). Подсоедините видеомаягнитофону к телевизору или видеомаягнитофону, как показано на рисунке ниже. При ее использовании рекомендуется подсоединить видеомаягнитофону к сетевой розетке с помощью прилагаемого к ней адаптера переменного тока.

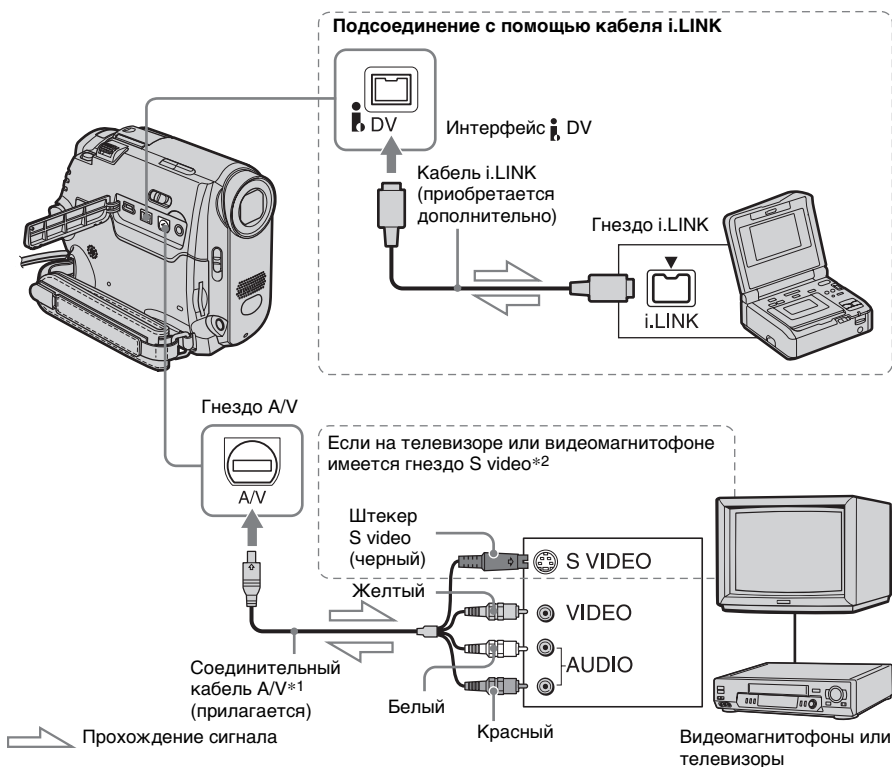

*1 Прилагаемый соединительный кабель A/V оборудован видеомаягнитофону и штекером S video для передачи видеосигналов.

*2 Это соединение позволяет получить более DVвысококачественное изображение формата . Если на

устройстве, к которому выполняется подключение, имеется гнездо S video, подсоедините штекер S video к этому гнезду вместо подсоединения желтого штекера видео. Если подсоединен только штекер S Video, звук выводится не будет.

🔌 Примечания

- Для подсоединения видеокамеры к другим устройствам используйте соединительный кабель A/V (прилагается). Перед подсоединением убедитесь, что для параметра [ДИСПЛЕЙ] в меню  (СТАНД НАБОР) установлено значение [ЖКД] (по умолчанию) (стр. 95).
- Подключите соединительный кабель A/V к гнезду выхода устройства, с которого перезаписывается изображение, или к гнезду входа другого устройства для перезаписи изображения с этой видеокамеры.
- При подключении видеокамеры к монофоническому устройству подсоедините желтый штекер соединительного кабеля A/V к видеогнезду, а красный (правый канал) или белый (левый канал) штекер - к входному аудиогнезду на видеомагнитофоне или телевизоре.

Использование кабеля i.LINK для подключения

Используйте кабель i.LINK (приобретается дополнительно) для подсоединения видеокамеры к другим устройствам с помощью интерфейса  DV. Видео- и аудиосигналы передаются в цифровом виде, что обеспечивает высокое качество изображений. Следует иметь в виду, что невозможно записать изображение и звук отдельно друг от друга. Для получения дополнительных сведений см. стр. 146.

Перезапись на другую кассету

Можно копировать и выполнять монтаж изображения, воспроизводимого с помощью данной видеокамеры, на другие записывающие устройства (например, видеомагнитофон).

1 Подключите видеомагнитофон к видеокамере в качестве записывающего устройства (стр. 102).

2 Подготовьте видеомагнитофон к записи.

- Вставьте кассету для записи.
- Если на видеомагнитофоне есть селектор входного сигнала, установите его в режим входа.

3 Подготовьте видеокамеру к воспроизведению.

- Вставьте кассету с записью.
- Передвиньте переключатель POWER, чтобы выбрать режим PLAY/EDIT.

4 Запустите воспроизведение на видеокамере и запись на видеомагнитофоне.

Для получения дополнительных сведений см. инструкцию по эксплуатации видеомагнитофона.

5 По завершении перезаписи нажмите кнопку остановки на видеокамере и видеомагнитофоне.

🔊 Примечания

- Если видеокамера подключена к видеомэгнитофону с использованием интерфейса i.DV, титры, индикаторы, информация для функции Cassette Memory и слова, введенные в индексном экране “Memory Stick Duo”, будут невозможно записать.
- В случае перезаписи с использованием соединительного кабеля A/V нажмите кнопку DSPL/BATT INFO, чтобы скрыть индикаторы, такие как код времени (стр. 61). В противном случае они будут записаны на кассету.
- Чтобы записать дату/время, а также данные о настройке камеры, отобразите их на экране (стр. 61).
- Изображения, отредактированные с помощью эффекта изображения (функция [ЭФФЕКТ ИЗОБР] стр. 80), цифрового эффекта (стр. 46, 55) или масштаба воспроизведения (стр. 60), не выводятся через интерфейс i.DV.
- Если подключение выполнено с помощью кабеля i.LINK, при включении паузы на видеокамере во время записи на видеомэгнитофон записанное изображение станет нечетким.

Запись изображений с видеомэгнитофона или телевизора

Можно записывать и выполнять монтаж изображений с видеомэгнитофона или телевизионных программ с телевизора на вставленную в видеокамеру кассету или “Memory Stick Duo”. Можно также записать эпизод как неподвижное изображение на “Memory Stick Duo”. Вставьте в видеокамеру кассету или “Memory Stick Duo” для записи. Если подсоединен соединительный кабель A/V, выберите входной сигнал в элементе [ВИДЕОВХОД] в меню  (СТАНД НАБОР) (стр. 93)

🔊 Примечания

- Видеокамера может записывать только с источника сигналов стандарта PAL. Например, французские телевизионные или видеопрограммы (стандарт SECAM) будут записаны неправильно. См. стр. 138, на которой приведена подробная информация о системах цветного телевидения.
- Для ввода сигналов стандарта PAL необходимо использовать двойной 21-штырьковый адаптер (приобретается дополнительно).

Запись фильмов

1 Подключите телевизор или видеомэгнитофон к видеокамере (стр. 102).

2 Если запись осуществляется с видеомэгнитофона, вставьте в него кассету.

3 Передвиньте переключатель POWER, чтобы выбрать режим PLAY/EDIT.

4 Используйте видеокамеру для записи фильмов.

При записи на кассету

1 Нажмите [P.MENU].

2 Нажмите [] КОНТ ЗАПИСИ со значком [].

Если элемент не отображается на экране, нажмите []/[]. Если его не удастся найти, нажмите [MENU] и выберите этот элемент в меню

(РЕД И ВОСПР) (стр. 86).

3 Нажмите [ПАУЗ ЗАПИС].

При записи на “Memory Stick Duo”

1 Нажмите [P.MENU].

2 Нажмите [MENU].

3 Выберите меню (РЕД И ВОСПР), затем [] УПР ЗАП со значком [].

5 Запустите воспроизведение кассеты на видеомэгагнитофоне или выберите программу на телевизоре.

Изображение, воспроизводимое на подключенном устройстве, появится на экране LCD видеокамеры.

6 Нажмите [НАЧ ЗАПИС] в том месте, с которого нужно начать запись.

7 Остановите запись.

При записи на кассету

Нажмите [] (стоп) или [ПАУЗ ЗАПИС].

При записи на “Memory Stick Duo”

Нажмите [ЗАПС СТОП].

8 Нажмите [], затем [].

💡 Советы

- На экране LCD отобразится индикатор DV IN, если соединение видеокамеры с другими устройствами выполнено с помощью кабеля i.LINK. (Этот индикатор может также отобразиться на экране телевизора.)
- При записи фильмов на “Memory Stick Duo” можно пропустить пункт 4 и нажать кнопку REC START/STOP в пункте 6.

Запись неподвижных изображений

1 Выполните действия, описанные в пунктах с 1 по 3 раздела “Запись фильмов” (стр. 104).

2 Воспроизведите видеоизображение или выберите телевизионную программу, которые необходимо записать.

Изображения с видеомэгагнитофона или телевизора появятся на экране видеокамеры.

3 Слегка нажмите кнопку РНОТО при появлении эпизода, который требуется записать. Убедитесь, что записываете нужный эпизод, и нажмите указанную кнопку до конца.

Изображение не запишется, пока кнопка РНОТО не будет нажата до конца. Отпустите эту кнопку, если не нужно записывать данный эпизод, и выберите другой эпизод, как описано выше.

Перезапись изображений с кассеты на “Memory Stick Duo”

Можно записывать фильмы (с монофоническим звучанием) или неподвижные изображения на “Memory Stick Duo”.
Вставьте кассету с записью и “Memory Stick Duo” в видеокамеру.

1 Передвиньте переключатель POWER, чтобы выбрать режим PLAY/EDIT.





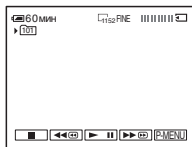

2 Найдите и выполните запись нужного эпизода.

При записи неподвижного изображения





- 1 Нажмите  (воспроизведение), чтобы воспроизвести кассету.
- 2 Слегка нажмите кнопку PHOTO при появлении эпизода, который требуется записать. Убедитесь, что записываете нужный эпизод, и нажмите указанную кнопку до конца.

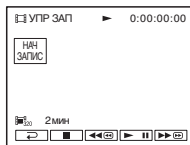

При записи фильма

- 1 Нажмите .
- 2 Нажмите .
- 3 Выберите меню  (РЕД И ВОСПР), затем  УПР ЗАП со значком .
- 4 Нажмите  (воспроизведение), чтобы воспроизвести кассету.



- 5 Нажмите  [НАЧ ЗАПИС] в том месте, с которого нужно начать запись.
- 6 Нажмите  [ЗАПС СТОП] в том месте, в котором нужно остановить запись.
- 7 Для остановки воспроизведения кассеты нажмите  (стоп).
- 8 Нажмите , затем .

⚙ Примечания









- DCR-NC40E:
Можно записывать неподвижные изображения фиксированного размера [640 × 480].
- Коды данных и титры, записанные на кассете, не будут записаны на “Memory Stick Duo”. На “Memory Stick Duo” будут записаны дата и время записи.
- Звук записывается в монофоническом режиме с частотой 32 кГц.



💡 Советы

- Во время воспроизведения можно также записать фильм с помощью кнопки REC START/STOP.
- Значения времени записи фильмов - см. стр. 29.

Перезапись неподвижных изображений с “Memory Stick Duo” на кассету



Можно записывать неподвижные изображения на кассету. Вставьте “Memory Stick Duo” с изображениями и кассету в видеокамеру.

- 1 **Передвиньте переключатель POWER, чтобы выбрать режим PLAY/EDIT.**
- 2 **Выполните поиск места, с которого требуется начать перезапись, нажав  (ускоренная перемотка назад) или  (ускоренная перемотка вперед), затем нажмите  (стоп).**
- 3 **Нажмите .**
- 4 **Нажмите  (предыдущее)/ (следующее), чтобы выбрать изображение, которое требуется перезаписать.**
- 5 **Нажмите .**
- 6 **Нажмите [ КОНТ ЗАПИСИ] со значком .**

Если элемент не отображается на экране, нажмите /. Если его не удастся найти, нажмите [MENU] и выберите этот элемент в меню  (РЕД И ВОСПР).

7 **Нажмите [ПАУЗ ЗАПИС].**

8 **Нажмите [НАЧ ЗАПИС].**
Начнется перезапись выбранного изображения на кассету.

9 **Нажмите  (стоп) или [ПАУЗ ЗАПИС], когда потребуется остановить запись.**
Для перезаписи других неподвижных изображений выберите изображения, нажимая /, затем повторите действия, описанные в пунктах с 7 по 9.

10 **Нажмите , затем .**

Примечания

- Перезапись индексного экрана не выполняется.
- На этой видеокамере может быть невозможна перезапись изображений, измененных на компьютере или записанных на другом оборудовании.
- Фильмы в формате MPEG перезаписать на кассету нельзя.

Перезапись выбранных эпизодов с кассеты

– Цифровой монтаж программы

Можно выбрать до 20 эпизодов (программ) и записать их в нужном порядке на другом записывающем устройстве, например, видеомагнитофоне или на карту “Memory Stick Duo”, вставленную в видеокамеру.

При записи на “Memory Stick Duo” пропустите шаги 1 и 2 и начните с раздела “Запись выбранных эпизодов в виде программ” (стр. 112).

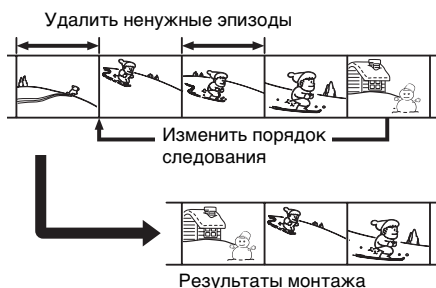

Шаг 1 : подготовка видеокамеры и видеомагнитофона к работе

Если цифровой монтаж программы на кассету в видеомагнитофоне выполняется в первый раз, выполните указанные ниже действия. Их можно пропустить, если указанный ниже процесс настройки видеомагнитофона выполнялся ранее.

Примечания

- Нельзя выполнить цифровой монтаж программы на видеомагнитофоне, который не поддерживает коды [УСТАН ИК].

- При цифровом монтаже программы управляющие сигналы не передаются через гнездо LANC.

1 Подключите видеомагнитофон к видеокамере в качестве записывающего устройства (стр. 102).

Для подсоединения можно использовать соединительный кабель A/V или кабель i.LINK. Перезапись выполнить проще с помощью соединения i.LINK.

2 Подготовьте видеомагнитофон к работе.

- Вставьте кассету для записи.
- Если на видеомагнитофоне есть селектор входного сигнала, установите его в режим входа.

3 Подготовьте видеокамеру (устройство воспроизведения) к работе.

- Вставьте кассету для монтажа.
- Передвиньте переключатель POWER, чтобы выбрать режим PLAY/EDIT.

4 Нажмите [P-MENU].

5 Нажмите [MENU].

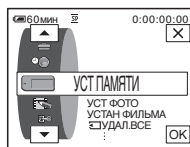

6 С помощью кнопок / выберите меню (РЕД И ВОСПР), затем нажмите .

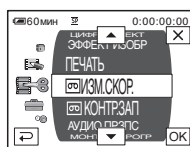

- 7 Нажмите / , чтобы выбрать [МОНТАЖ ПРОГР], затем нажмите .



- 8 Нажмите [ДРУГ. УСТР.].



- 9 Нажмите [УСТ. МОНТ.].



- 10 Нажмите [КОНТРОЛЬ].

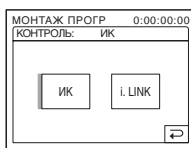

- 11 Выберите [ИК] или [i.LINK].

При использовании соединительного кабеля A/V

Нажмите [ИК], затем .

Выполните действия, указанные в разделе “Установка кода [УСТАН ИК]” (стр. 109).

При использовании кабеля i.LINK Нажмите [i.LINK], затем . Перейдите к разделу “Шаг 2 : настройка синхронизации видеомагнитофона” (стр. 111).

Установка кода [УСТАН ИК]

При подключении с использованием соединительного кабеля A/V следует проверить, возможно ли управление видеомагнитофоном с помощью видеокамеры (инфракрасный излучатель), для чего необходимо проверить сигнал кода [УСТАН ИК].



- 1 Нажмите , а затем [УСТАН ИК].

- 2 Выберите код [УСТАН ИК] видеомагнитофона с помощью кнопок / , затем нажмите .

Код [УСТАН ИК] видеомагнитофона см. в разделе “Список кодов [УСТАН ИК]” (стр. 110). Если напротив имени производителя видеомагнитофона указано несколько кодов, попробуйте каждый из них, чтобы найти наиболее подходящий.

- 3 Нажмите [РЕЖИМ ПАУЗЫ].

- 4 Выберите режим отмены паузы записи на видеомагнитофоне, затем нажмите .

Для получения дополнительных сведений см. инструкцию по эксплуатации видеомагнитофона.

→ продолжение

- 5** Направьте инфракрасный излучатель видеокамеры на дистанционный датчик видеомagniтофона с расстояния около 30 см при отсутствии препятствий между ними.
- 6** Вставьте кассету в видеомagniтофон и установите его в режим паузы записи.
- 7** Нажмите [ИК-ТЕСТ].
- 8** Нажмите [ВЫПОЛН.].
Если настройка выполнена правильно, на видеомagniтофоне начнется запись. По завершении тестирования кода [УСТАН ИК] на экране появится индикация [Завершено].
Перейдите к разделу “Шаг 2 : настройка синхронизации видеомagniтофона” (стр. 111).
Если запись не началась, выберите другой код [УСТАН ИК] и повторите попытку.

Список кодов [УСТАН ИК]

Нижеуказанные коды [УСТАН ИК] по умолчанию записываются видеокамерой (Значение “3” установлено по умолчанию.)

| Компания-производитель | Код [УСТАН ИК] |
|------------------------|------------------|
| Sony | 1, 2, 3, 4, 5, 6 |
| Aiwa | 47, 53, 54 |
| Akai | 50, 62, 74 |
| Alba | 73 |
| Amstrad | 73 |
| Baird | 30, 36 |
| Blaupunkt | 11, 83 |
| Bush | 74 |
| CGM | 36, 47, 83 |
| Clatronic | 73 |
| Daewoo | 26 |
| Ferguson | 76, 83 |
| Fisher | 73 |
| Funai | 80 |
| Goldstar | 47 |
| Goodmans | 26, 84 |
| Grundig | 9, 83 |
| Hitachi | 42, 56 |
| ITT/Nokia Instant | 36 |
| JVC | 11, 12, 15, 21 |
| Kendo | 47 |
| Loewe | 16, 47, 84 |
| Luxor | 89 |
| Mark | 26* |
| Matsui | 47, 58*, 60 |
| Mitsubishi | 28, 29 |
| Nokia | 36, 89 |
| Nokia Oceanic | 89 |
| Nordmende | 76 |
| Okano | 60, 62, 63 |
| Orion | 58*, 70 |
| Panasonic | 16, 78 |
| Philips | 83, 84, 86 |

| Компания-производитель | Код [УСТАН ИК] |
|------------------------|--------------------|
| Phonola | 83, 84 |
| Roadstar | 47 |
| SABA | 21, 76, 91 |
| Salora | 89 |
| Samsung | 22, 32, 52, 93, 94 |
| Sanyo | 36 |
| Schneider | 10, 83, 84 |
| SEG | 73 |
| Seleco | 47, 74 |
| Sharp | 89 |
| Siemens | 10, 36 |
| Tandberg | 26 |
| Telefunken | 91, 92 |
| Thomson | 76, 100 |
| Thorn | 36, 47 |
| Toshiba | 40, 93 |
| Universum | 47, 70, 84, 92 |
| W. W. House | 47 |
| Watoson | 58, 83 |

* Компонент “телевизор/ видеоманитофон”

Шаг 2 : настройка синхронизации видеоманитофона

Если цифровой монтаж программы для кассеты в видеоманитофоне выполняется в первый раз, выполните указанные ниже действия. Их можно пропустить, если указанный ниже процесс настройки видеоманитофона выполнялся ранее.

Чтобы обеспечить запись с самого первого эпизода, можно настроить синхронизацию видеокамеры и видеоманитофона.

1 Извлеките кассету из видеокамеры. Приготовьте ручку и бумагу, чтобы сделать записи.

2 Установите видеоманитофон в режим паузы записи.

Пропустите этот шаг, если выбран параметр [i.LINK] в пункте 11 на стр. 109.

Примечание

- Перед тем, как включить паузу, воспроизведите кассету в течение примерно 10 секунд. Начальные эпизоды могут не записаться, если начать запись с самого начала кассеты.

3 Нажмите , а затем [ПРОВ. РЕГ.].

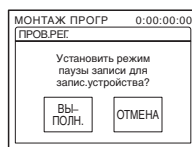

4 Нажмите [ВЫПОЛН.].

Для настройки синхронизации выполняется запись изображения (длительностью около 50 секунд), содержащего по 5 индикаторов [НАЧ.] и [КОН.]. По завершении записи на экране появится индикация [Завершено.].

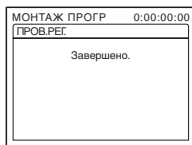

5 Перемотайте кассету в видеомэгнитофоне на начало, затем включите воспроизведение в замедленном режиме.

Отобразятся 5 начальных числовых значений для каждого индикатора [НАЧ.] и конечных числовых значений для каждого индикатора [КОН.].

6 Запишите начальные числовые значения каждого индикатора [МЕТКА НАЧАЛА] и конечные числовые значения каждого индикатора [МЕТКА КОНЦА], затем рассчитайте среднее числовое значение для каждого индикатора [МЕТКА НАЧАЛА] и [МЕТКА КОНЦА].

7 Нажмите [МЕТКА НАЧАЛА].

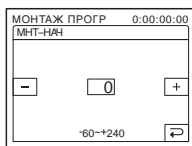

8 Нажмите [-]/[+], выберите среднее числовое значение для индикатора [МЕТКА НАЧАЛА], затем нажмите [OK].

Рассчитанное начальное положение для записи будет установлено.

9 Нажмите [МЕТКА КОНЦА].



10 Нажмите [-]/[+], выберите среднее числовое значение для индикатора [МЕТКА КОНЦА], затем нажмите [OK].

Рассчитанное конечное положение для записи будет установлено.

11 Нажмите дважды [КНЦ].

Запись выбранных эпизодов в виде программ

Если цифровой монтаж программы на кассету в видеомэгнитофоне выполняется в первый раз, сначала выполните действия, указанные в шагах 1 и 2 (со стр. 108 по стр. 111).

1 Приготовьте кассету или "Memory Stick Duo".

Вставьте кассету, которую следует воспроизвести, в видеокамеру. При записи на кассету вставьте ее в видеомэгнитофон. При записи на "Memory Stick Duo" вставьте "Memory Stick Duo" в видеокамеру.

2 Нажмите [P-MENU].

3 Нажмите [MENU].

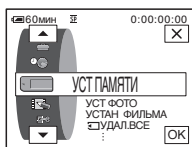

4 С помощью кнопок \uparrow/\downarrow выберите меню РЕД И ВОСПР. , затем нажмите [OK].

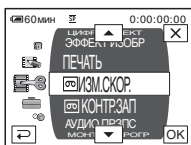

5 Нажмите \uparrow/\downarrow , чтобы выбрать [МОНТАЖ ПРОГР.], затем нажмите [OK].



6 Нажмите нужный элемент.

При записи на кассету в видеомэгнитофоне
Нажмите [ДРУГ. УСТР.].



При записи на "Memory Stick Duo"

1 Нажмите [MEMORY STICK].



2 Нажимая [РАЗМ ИЗОБР], выберите нужный размер изображения.

7 Найдите начало первого эпизода, который требуется перезаписать на видеокамеру, затем нажмите паузу воспроизведения.

Можно уточнить место начала записи, используя \lll / \ggg (по кадрам).

8 Нажмите [НАЧ. МЕТКА].

Точка начала первой программы установлена, и цвет верхнего индикатора метки программы изменится на светло-голубой.

При записи на "Memory Stick Duo" появится индикация [РАЗМ ИЗОБР].

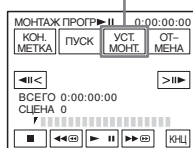

9 Найдите окончание первого эпизода, который требуется записать на видеокамеру, затем приостановите воспроизведение.

Можно уточнить место начала записи, используя \lll / \ggg (по кадрам).

10 Нажмите [КОН. МЕТКА].

Точка окончания первой программы будет установлена, и цвет нижнего индикатора метки программы изменится на светло-голубой.



→ продолжение

11 Повторите пункты с 7 по 10 и создайте программы.

12 Переведите видеомэгнитофон в режим паузы записи.

Пропустите этот пункт, если подключение видеокмеры выполнено с помощью кабеля i.LINK или запись осуществляется на “Memory Stick Duo”.

13 Нажмите [ПУСК].



14 Нажмите [ВЫПОЛН.].

Начнется поиск начала первой программы, а затем начнется запись. Во время поиска отображается индикация [ПОИСК], а во время монтажа - [МОНТАЖ].

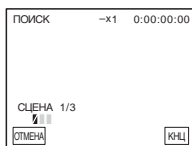

После завершения записи программы цвет индикатора метки программы изменится с оранжевого на светлоголубой. По окончании записи всех программ операция монтажа программы автоматически останавливается.

Для отмены записи нажмите [ОТМЕНА].

Завершение цифрового монтажа программы

Нажмите [КНЦ].

Сохранение программы без использования ее для записи

Нажмите [КНЦ] в пункте 11.

Программа сохраняется в памяти до момента извлечения кассеты.

Удаление программ

- 1 Выполните пункты 1 - 6 в разделе “Запись выбранных эпизодов в виде программ” (стр. 112), затем нажмите [ОТМЕНА].
- 2 Чтобы удалить последнюю установленную программу, нажмите [УДАЛ МЕТК1]. Чтобы удалить все программы, нажмите [[УДАЛ ВСЕ].
- 3 Нажмите [ВЫПОЛН.].

Программы будут удалены. Чтобы отменить данную операцию, нажмите [ОТМЕНА].

Примечания

- Нельзя установить точку начала или окончания на незаписанной части кассеты. Если между начальной и конечной метками программы есть незаписанный участок, общее время может отображаться неправильно.
- Если при использовании кабеля i.LINK для подключения устройство записи работает некорректно, выберите [ИК] в пункте 11 на стр. 109 и установите код [УСТАН ИК].

Перезапись звука на записанную кассету



Можно записывать дополнительные аудиосигналы к первоначальному звуку на кассете. Можно добавлять звук на кассету, уже записанную в режиме 12-бит, не стирая первоначальный звуковой сигнал.

Подготовка к записи звука

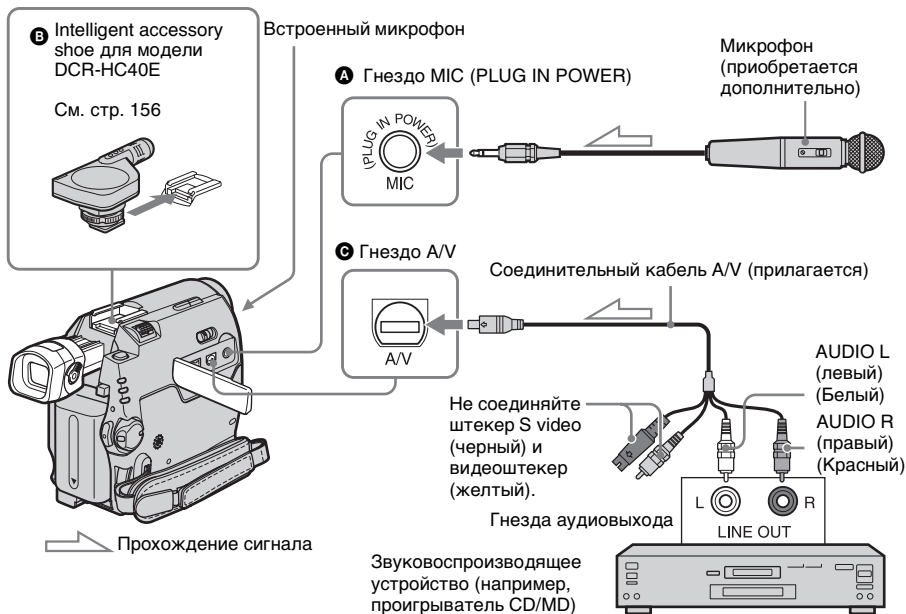

Запись звука можно выполнить одним из следующих способов:

- используя встроенный микрофон (подключение не требуется)
- подключив микрофон (приобретается дополнительно) к гнезду MIC (**А**)
- подключив микрофон (приобретается дополнительно) к Intelligent accessory shoe для DCR-HC40E. (**В**)
- подключив звуковоспроизводящее устройство к видеоканере с помощью соединительного кабеля A/V (**С**)

Записываемый входной аудиосигнал имеет приоритет над другими сигналами в следующей последовательности: сигнал с гнезда MIC → Intelligent accessory shoe для DCR-HC40E → сигнал с гнезда → A/V → сигнал со встроенного микрофона.

→ продолжение

Примечания

- Невозможно выполнить запись дополнительного аудиосигнала:
 - если кассета записана в режиме 16-бит
 - если кассета записана в режиме LP
 - если видеокамера подсоединена с помощью кабеля i.LINK
 - при попытке записи на незаписанный участок кассеты
 - когда лепесток защиты от записи на кассете установлен в положение SAVE
- Если для записи дополнительного звукового сигнала используется гнездо A/V или встроенный микрофон, изображение не выводится через гнездо S VIDEO. Гнездо A/V. Просматривайте изображение на экране LCD или в видеоискателе.
- Если для записи дополнительного звука используется внешний микрофон (приобретается дополнительно), можно контролировать изображение и звук, подсоединив видеокамеру к телевизору с помощью соединительного кабеля A/V. Однако звук, записанный позднее, не выводится через динамик видеокамеры. Проверьте звук с помощью телевизора.

Запись звука

1 Вставьте кассету с записью в видеокамеру.

2 Передвигая переключатель POWER, выберите режим PLAY/EDIT.

3 Запустите воспроизведение кассеты, нажав **▶||** (воспроизведение/пауза).

4 **Повторно нажмите **▶||** (воспроизведение/пауза) в том месте, с которого требуется начать запись звука.**

Воспроизведение остановится.

5 Нажмите **[P-MENU]**.

6 Нажмите **[MENU]**.

7 С помощью кнопок **▲/▼** выберите меню **РЕД И ВОСПР**, затем нажмите **[OK]**.

8 Нажмите **▲/▼** для выбора **[АУДИО ПРЗПС]**, затем нажмите **[OK]**.



9 Нажмите **[АУДИО ПРЗПС]**.

Метка **●||** зеленого цвета появится на экране LCD.



10 Нажмите **▶||** (воспроизведение) и одновременно запустите воспроизведение аудиосигнала, который требуется записать.

Во время записи звука метка **●||** красного цвета отображается на экране LCD.

Во время воспроизведения кассеты новый звуковой сигнал будет записан в режиме стерео 2 (ST2).

11 Нажмите (стоп), когда потребуется остановить запись.

Для перезаписи звука в другие эпизоды повторите действия пунктов с 3 по 4 и выберите эпизоды, затем нажмите [АУДИО ПРЗПС].

12 Нажмите , затем .

Установка конечной точки перезаписи звука

Во время воспроизведения нажмите кнопку ZERO SET MEMORY на пульте дистанционного управления при отображении эпизода, для которого нужно остановить перезапись звука. Затем выполните пункты с 4 по 10. Запись будет автоматически остановлена на выбранном эпизоде.

Примечание

- Дополнительный звуковой сигнал можно записать только на кассету, которая записана на данной видеокамере. Качество звука может ухудшиться, если перезапись аудиосигнала осуществляется на кассету, которая записана другой видеокамере (включая другие видеокамеры DCR-НС30Е/НС40Е).

Проверка и настройка записанного звука

1 Воспроизведите кассету, на которую записывался звук в разделе “Запись звука” (стр. 116).

2 Нажмите .

3 Нажмите [MENU].

4 Нажимая /, выберите (СТАНД НАБОР), затем нажмите .

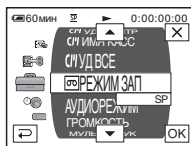

5 Нажимая /, выберите [БАЛАНС ЗВУКА], затем нажмите .



6 Нажимая /, отрегулируйте баланс между первоначальным звуком (ST1) и записанным впоследствии звуком (ST2). Затем нажмите .

По умолчанию выводится первоначальный звук (ST1). Отрегулированный баланс звука возвращается к значению по умолчанию примерно через 5 минут после извлечения батарейного блока или отсоединения другого источника питания.



Удаление записанных изображений

Можно удалить все или только выбранные изображения, записанные на “Memory Stick Duo”.

1 Передвигая переключатель **POWER**, выберите режим **PLAY/EDIT**.

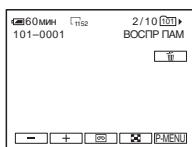
2 Нажмите .



3 Нажимая  (предыдущее)/  (следующее), выберите изображение, которое требуется удалить.

4 Нажмите .

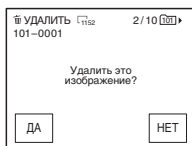

5 Нажмите **[ДА]**.

Выбранное изображение будет удалено.

Чтобы отменить удаление, нажмите **[НЕТ]**.

Удаление сразу всех изображений

Выберите меню  (УСТ. ПАМЯТИ), затем **[УДАЛ.ВСЕ]** (стр. 77).

Удаление изображений в индексном экране

Можно легко найти изображение, которое требуется удалить, отображая одновременно по 6 изображений.

1 Передвиньте переключатель **POWER**, чтобы выбрать режим **PLAY/EDIT**.

2 Нажмите .



3 Нажмите .

4 Нажмите **[SET]**.

5 Нажмите **[УДАЛ.]**.

6 Нажмите изображение, которое требуется удалить.

На удаляемом изображении появится индикация .

Чтобы отобразить следующие или предыдущие 6 изображений, нажмите /.

7 Нажмите **[ОК]**.

8 Нажмите **[ДА]**.

Выбранные изображения удаляются. Чтобы отменить удаление, нажмите **[НЕТ]**.

Примечания

- Невозможно удалить изображения, если используется “Memory Stick Duo” с лепестком защиты от записи и на “Memory Stick Duo” установлена защита от записи (стр. 141) или на выбранном изображении установлена защита (стр. 119).
- После удаления восстановить изображения невозможно. Перед удалением убедитесь в правильном выборе изображений.

Добавление в записанные изображения меток с определенной информацией

– Защита изображений/Знак печати

При использовании “Memory Stick Duo” с лепестком защиты от записи убедитесь, что этот лепесток на “Memory Stick Duo” не установлен в положение защиты от записи.

Предотвращение случайного стирания – Защита изображения

Можно выбрать и пометить изображения для предотвращения их случайного удаления.

1 **Передвиньте переключатель POWER, чтобы выбрать режим PLAY/EDIT.**

2 **Нажмите .**

3 **Нажмите .**

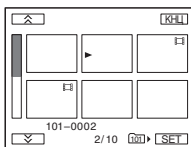

4 **Нажмите .**

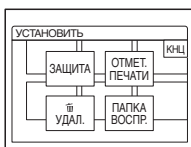

5 **Нажмите [ЗАЩИТА].**

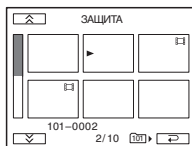

6 **Нажмите изображение, для которого требуется установить защиту.**

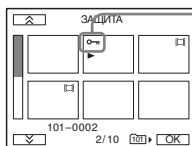

На выбранном изображении появится индикатор .

7 **Нажмите .**

8 **Нажмите [КНЦ].**

Отмена защиты изображения

Выполните действия, описанные в пунктах с 1 по 5, затем нажмите помеченное изображение, чтобы снять защиту.

Индикатор  исчезнет с изображения.

Выбор неподвижных изображений для печати – Знак печати

Можно пометить изображения, которые требуется напечатать, при их просмотре на видеокамере. (Нельзя указать количество распечатываемых копий.)

В видеокамере для выбора изображений, которые требуется напечатать, применяется стандарт DPOF (Цифрой формат порядка печати).

→ продолжение

1 **Передвиньте переключатель POWER, чтобы выбрать режим PLAY/EDIT.**

2 **Нажмите** .

3 **Нажмите** .

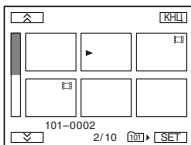

4 **Нажмите** .

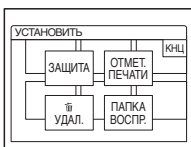

5 **Нажмите** .

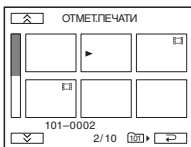

6 **Нажмите изображение, которое требуется впоследствии распечатать.**

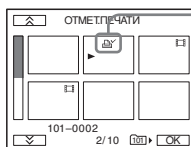

На выбранном изображении появится индикатор .

7 **Нажмите** .

8 **Нажмите** .

Отмена установки метки печати

Выполните действия, описанные в пунктах с 1 по 5, затем нажмите помеченное изображение, чтобы снять метку печати.

Индикатор  исчезнет с изображения.

Примечание

- Не отмечайте изображения на видеокамере, если на "Memory Stick Duo" уже сохранено несколько изображений со знаком печати, установленным на другом устройстве. Это может привести к изменению информации изображений, знак печати для которых установлен на другом устройстве.

Печать записанных изображений (принтер, совместимый с PictBridge)

Даже при отсутствии компьютера можно без труда распечатать неподвижные изображения, записанные с помощью данной видеокамеры, используя для этого принтер, совместимый с PictBridge. Просто установите соединение в экране меню настроек видеокамеры, затем подключите видеокамеру к принтеру с помощью кабеля USB.

PictBridge

Совет

- PictBridge - это промышленный стандарт, установленный ассоциацией CIPA (Camera & Imaging Products Association). Печатать неподвижные изображения можно без использования компьютера. Для этого подключите цифровую видеокамеру или цифровую фотокамеру любой марки производителя непосредственно к принтеру.

Подсоедините видеокамеру к принтеру

Примечание

- Подсоедините прилагаемый к видеокамере адаптер переменного тока к сетевой розетке для подачи питания.



1 Вставьте “Memory Stick Duo”, на которой сохранены неподвижные изображения, в видеокамеру.

2 Загрузите бумагу в принтер и включите питание.

3 Передвигая переключатель POWER, выберите режим PLAY/EDIT.

4 Нажмите [P-MENU].

5 Нажмите [MENU].





6 Выберите меню  (СТАНД НАБОР), затем выберите параметр [USB-PLY/EDT], нажав  /  и [OK].

7 Выберите [PictBridge], затем нажмите [OK].

8 Нажмите .

9 С помощью кабеля USB (стр. 155) подсоедините видеокамеру к гнезду USB на принтере.

Местоположение гнезда USB на принтере зависит от его модели. Для получения дополнительных сведений см. инструкцию по эксплуатации принтера.

10 Выберите меню  (ПРИЛ. ИЗОБР.), затем выберите [ПЕЧАТЬ], нажав  /  и [OK]. По завершении подключения видеокамеры к принтеру на экране появится индикатор .



Подсоединение PictBridge

Появится одно из изображений, сохраненных на “Memory Stick Duo”.

→ продолжение

Примечания

- Функционирование моделей, не совместимых с PictBridge, не гарантируется.
- Подключение видеокамеры к принтеру выполнить не удастся, если в настройках меню для параметра [USB-PLY/EDT] не установлено значение [PictBridge]. Следуйте инструкциям на экране.

Печать

1 Нажимая **[−]** (предыдущее изображение)/**[+]** (следующее изображение), выберите изображение для печати.

2 Нажмите **[SET]**, затем **[КОПИИ]**.

3 Нажимая **[−]**/**[+]**, выберите число распечатываемых копий, затем нажмите **[OK]**.

Для печати можно выбрать не более 20 копий одного изображения.

4 Нажмите **[КНЦ]**.

Чтобы распечатать изображение с датой

1 Нажмите **[SET]**, затем выберите **[ДАТА/ВРЕМЯ]**.

2 Выберите **[ДАТА]** или **[ДАТА ВРЕМЯ]** и **[OK]**.

Установкой по умолчанию является **[ВЫКЛ]**.

5 Нажмите **[ВЫПЛН]**.

Появится экран подтверждения.

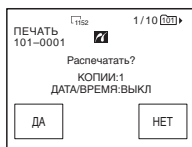

6 Нажмите **[ДА]**.

По завершении печати, индикация [Печать...] исчезнет и снова появится экран выбора изображений.

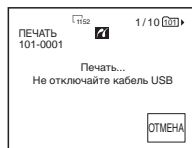

Чтобы распечатать другое изображение

Повторите пункты с 1 по 6.

Чтобы остановить процесс печати

Во время печати нажмите **[ОТМЕНА]**.

Чтобы завершить печать

Нажмите **[КНЦ]** и отсоедините кабель USB от видеокамеры и принтера.

Примечания

- Выполнение следующих операций запрещено при отображении на экране индикатора **[P]**. Возможно, операции будут выполнены ненадлежащим образом:
 - изменение положение переключателя POWER для выбора других режимов питания;
 - отсоединение кабеля USB от видеокамеры или принтера;
 - извлечение “Memory Stick Duo” из видеокамеры.
- Если принтер перестанет работать, отсоедините кабель USB и начните всю процедуру заново.
- Возможно, некоторые модели принтеров не будут поддерживать функцию печати даты. Для получения дополнительных сведений см. инструкцию по эксплуатации принтера.
- Печать изображений, записанных с помощью другого устройства, а не видеокамеры, не гарантируется.

Устранение неполадок

Если возникла какая-либо неполадка при использовании видеокамеры, воспользуйтесь следующей таблицей для ее устранения. Если неполадка не

устраняется, отсоедините источник питания и обратитесь в сервисный центр Sony.

Если индикация “С:□□:□□” отобразится на экране LCD или в видоискателе, это означает, что включена функция дисплея самодиагностики. Для получения подробных сведений см. стр. 133.



Общие функции

| Неполадка | Причина и/или способ устранения |
|---|---|
| Не включается питание. | <ul style="list-style-type: none"> • Батарейный блок разряжен, близок к разрядке или не подсоединен к видеокамере. → Подсоедините заряженный батарейный блок к видеокамере. (стр. 16) → Воспользуйтесь адаптером переменного тока для подсоединения к сетевой розетке. (стр. 19) |
| Видеокамера не функционирует, даже если включено питание. | <ul style="list-style-type: none"> → Отсоедините адаптер переменного тока от сетевой розетки или снимите батарейный блок, затем приблизительно через одну минуту подсоедините снова. Если функции по-прежнему не работают, нажмите кнопку RESET, используя острый предмет. (При нажатии кнопки RESET произойдет сброс всех установок, включая настройку часов (кроме пунктов персонального меню).) |
| Прилагаемый пульт дистанционного управления не работает. | <ul style="list-style-type: none"> → Установите для параметра [ПУЛЬТ ДУ] в меню  (СТАНД НАБОР) значение [ВКЛ]. (стр. 95) → Вставьте батарейку в держатель так, чтобы ее полюса + – совпали с обозначениями + – в держателе. Если, тем не менее, неполадка не устранена, вставьте новую батарейку взамен разрядившейся. (стр. 158) → Уберите любые препятствия между пультом дистанционного управления и датчиком дистанционного управления. |
| Видеокамера нагревается. | <ul style="list-style-type: none"> • Это происходит из-за того, что питание включено в течение долгого времени. Это не является неисправностью. |

Батарейки/Источник питания

| Неполадка | Причина и/или способ устранения |
|---|---|
| Индикатор CHG (зарядка) не горит во время зарядки батарейного блока. | <p>→ Подсоедините батарейный блок к видеокамере должным образом. Если индикатор по-прежнему не горит, это указывает на то, что питание от сети не подается.</p> <ul style="list-style-type: none">• Зарядка батарейного блока завершена. (стр. 16) |
| Индикатор CHG (зарядка) мигает во время зарядки батарейного блока. | <p>→ Подсоедините батарейный блок к видеокамере должным образом. Если неполадка не устраняется, отсоедините адаптер переменного тока от сети и обратитесь в сервисный центр Sony. Возможно, батарейный блок поврежден. (стр. 16)</p> |
| Батарейный блок быстро разряжается. | <ul style="list-style-type: none">• Слишком низкая температура окружающей среды, или батарейный блок не имеет достаточного заряда. Это не является неисправностью.→ Снова полностью зарядите батарейный блок. Если неполадка не устраняется, установите новый батарейный блок. Возможно, он поврежден. (стр. 16, 144) |
| Индикатор оставшегося времени работы батарейного блока неправильно отображает время. | <ul style="list-style-type: none">• Слишком низкая или слишком высокая температура окружающей среды, или батарейный блок не имеет достаточного заряда. Это не является неисправностью.→ Снова полностью зарядите батарейный блок. Если неполадка не устраняется, установите новый батарейный блок. Возможно, он поврежден. (стр. 16, 145) |
| Питание часто отключается, хотя индикатор оставшегося времени работы батарейного блока указывает на наличие достаточного для работы заряда. | <ul style="list-style-type: none">• Произошел сбой в показаниях оставшегося времени работы батарейного блока, или батарейный блок не имеет достаточного заряда.→ Снова полностью зарядите батарейный блок, чтобы индикация отображалась правильно. (стр. 16) |
| Внезапно отключается питание. | <ul style="list-style-type: none">• Для параметра [АВТОВЫКЛ] в меню  (СТАНД НАБОР) установлено значение [5мин]. (стр. 96)→ Если видеокамера не используется в течение примерно 5 минут, то она автоматически отключается. Передвиньте переключатель POWER вниз, чтобы снова включить питание. (стр. 20) Или воспользуйтесь адаптером переменного тока. |
| Происходит сбой при подсоединении видеокамеры к адаптеру переменного тока. | <p>→ Выключите питание видеокамеры и отсоедините адаптер переменного тока от сети. Затем вновь подсоедините его.</p> |

Кассеты

| Неполадка | Причина и/или способ устранения |
|---|--|
| Не извлекается кассета из отсека. | <ul style="list-style-type: none">→ Убедитесь, что источник питания (батарейный блок или адаптер переменного тока) подсоединен должным образом. (стр. 16)→ Снимите батарейный блок с видеокамеры, затем вновь присоедините его. (стр. 16)→ Подсоедините заряженный батарейный блок к видеокамере. (стр. 16) |
| Кассета не извлекается даже при открытой крышке кассетного отсека. | <ul style="list-style-type: none">• В видеокамере происходит конденсация влаги. (стр. 148) |
| Не отображается индикатор Cassette Memory при использовании кассеты с функцией Cassette Memory. | <ul style="list-style-type: none">→ Очистите позолоченный разъем кассеты. (стр. 140) |
| Не отображается индикатор оставшейся ленты. | <ul style="list-style-type: none">→ Установите для параметра [ ОСТАЛОСЬ] значение [ВКЛ] в меню  (СТАНД НАБОР), чтобы индикатор оставшейся ленты отображался постоянно. (стр. 94) |
| Не удается записать кассетную маркировку. | <ul style="list-style-type: none">→ Используйте кассету с Cassette Memory. (стр. 139)→ Удалите неиспользуемые титры, если память Cassette Memory заполнена. (стр. 89)→ Установите лепесток защиты от записи в положение REC. (стр. 139) |



Экран LCD/видеоискатель



| Неполадка | Причина и/или способ устранения |
|--|--|
| Индикаторы на экране отображаются на непонятном языке. | <ul style="list-style-type: none">→ См. стр. 26. |
| На экране появляется необычное изображение. | <ul style="list-style-type: none">• Видеокамера находится в режиме [РЕЖИМ ДЕМО]. ([РЕЖИМ ДЕМО] автоматически включается, если в течение 10 минут после выбора CAMERA-TAPE в видеокамеру не вставлена кассета или “Memory Stick Duo”).→ Нажмите на экран LCD или вставьте кассету или “Memory Stick Duo”, чтобы отменить [РЕЖИМ ДЕМО]. Можно также в меню установить для функции [РЕЖИМ ДЕМО] значение [ВЫКЛ]. (стр. 84) |
| На экране появляется необычный индикатор. | <ul style="list-style-type: none">→ См. список индикаторов. (стр. 160) |

| Неполадка | Причина и/или способ устранения |
|---|--|
| На сенсорной панели не отображаются кнопки. | → Слегка коснитесь панели LCD. → Нажмите DSPL/BATT INFO (или DISPLAY на пульте дистанционного управления). (стр. 61) |
| Кнопки на сенсорной панели работают неправильно или совсем не работают. | → Выполните настройку экрана ([КАЛИБРОВКА]). (стр. 149) |
| Изображение на экране видеосъемки нечеткое. | → Выдвиньте видеосъематель. (стр. 22) → Для настройки объектива используйте рычаг регулировки объектива видеосъемателя. (стр. 22) |
| Исчезло изображение в видеосъемателе. | → Закройте панель LCD. Если панель LCD открыта, изображение в видеосъемателе не отображается. (стр. 22) |
| Изображение отображается на экране LCD. | • Это происходит при отсоединении адаптера переменного тока от сетевой розетки или снимите батарейный блок без заблаговременного отключения питания. Это не является неисправностью. |

Запись

Если для записи используется “Memory Stick Duo”, см. также раздел “Memory Stick Duo”. (стр. 129)





| Неполадка | Причина и/или способ устранения |
|---|--|
| При нажатии кнопки REC START/STOP лента в кассете не двигается. | → Передвиньте переключатель POWER в положение, при котором загорится индикатор CAMERA-TAPE. (стр. 20) → Лента подошла к концу. Перемотайте ее на начало или вставьте новую кассету. → Установите лепесток защиты от записи в положение REC или вставьте новую кассету. (стр. 139) → Лента прилипла к барабану из-за конденсации влаги. Извлеките кассету и оставьте видеокамеру приблизительно на 1 час, затем вновь вставьте кассету. (стр. 148) |
| Внезапно отключается питание. | • Для параметра [АВТОВЫКЛ] в меню  (СТАНД НАБОР) установлено значение [5мин]. (стр. 96) → Если видеокамера не используется в течение примерно 5 минут, то она автоматически отключается. Передвиньте переключатель POWER вниз, чтобы снова включить питание. (стр. 20) Или воспользуйтесь адаптером переменного тока. • Зарядите батарейный блок. (стр. 16) |
| Не работает функция SteadyShot. | → Установите для параметра [STEADYSHOT] значение [ВКЛ] в меню  (УСТ КАМЕРЫ). (стр. 75) |
| Не работает функция автоматической фокусировки. | → Установите для параметра [ФОКУСИРОВКА] значение [АВТО] в меню  (УСТ КАМЕРЫ) для включения автоматической фокусировки. (стр. 42) → Условия съемки не подходят для автоматической фокусировки. Отрегулируйте фокус вручную. (стр. 42) |

| Неполадка | Причина и/или способ устранения |
|--|---|
| При съемке в темноте пламени свечи или электрической лампы появляется вертикальная полоса. | <ul style="list-style-type: none"> • Это происходит при слишком высокой контрастности между объектом и фоном. Это не является неисправностью. |
| При съемке ярких объектов появляется вертикальная полоса. | <ul style="list-style-type: none"> • Проявляется эффект смазывания. Это не является неисправностью. |
| На экране появляются небольшие белые, красные, синие или зеленые точки. | <ul style="list-style-type: none"> • Точки появляются при съемке в режимах [МЕДЛ ЗАТВ], Super NightShot plus или Color Slow Shutter. Это не является неисправностью. (стр. 40) |
| Цвет изображения отображается неправильно. | <ul style="list-style-type: none"> → Отключите функцию NightShot plus. (стр. 40) |
| Изображение получается слишком ярким, и объект не отображается на экране. | <ul style="list-style-type: none"> → Отключайте функцию NightShot plus в хорошо освещенных местах. (стр. 40) → Отключите функцию подсветки. (стр. 38) |
| Изображение получается слишком темным, и объект не отображается на экране. | <ul style="list-style-type: none"> • Подсветка экрана LCD отключена. → Нажмите LCD BACKLIGHT. (стр. 21) |
| Не слышен звук затвора. | <ul style="list-style-type: none"> → Установите для параметра [ОЗВУЧ. МЕНЮ] значение [МЕЛОДИЯ] или [НОРМАЛЬНЫЙ] в меню  (СТАНД НАБОР). (стр. 95) |
| При съемке экрана телевизора или дисплея компьютера появляются черные полосы. | <ul style="list-style-type: none"> → Установите для параметра [STEADYSHOT] значение [ВЫКЛ] в меню  (УСТ КАМЕРЫ). (стр. 75) |
| Не работает внешняя вспышка (приобретается дополнительно). | <ul style="list-style-type: none"> • Не включено питание вспышки или вспышка не подсоединена должным образом. • Подключено две или более вспышек. Можно подключать только одну внешнюю вспышку. |
| Уровень вспышки нельзя изменить. | <ul style="list-style-type: none"> • Уровень вспышки нельзя изменить во время работы Easy Handycam. |
| Возникновение мерцания или изменения цветности. | <ul style="list-style-type: none"> → Это происходит при съемке в условиях освещения лампами дневного света, натриевыми или ртутными лампами в мягком портретном режиме или режиме спортивных состязаний. В этом случае отключите функцию [ПРОГР А/ЭКСП]. (стр. 70) |
| Не работает функция END SEARCH. | <ul style="list-style-type: none"> • Используемая кассета без функции Cassette Memory была извлечена после записи. (стр. 139) • Кассета является новой и не содержит никаких записей. |
| Функция END SEARCH работает неправильно. | <ul style="list-style-type: none"> • В начале или середине кассеты имеется незаписанный участок. Это не является неисправностью. |

→ продолжение

Воспроизведение

Если воспроизводятся изображения, записанные на “Memory Stick Duo”, см. также раздел “Memory Stick Duo”. (стр. 129)





| Неполадка | Причина и/или способ устранения |
|---|--|
| Воспроизведение не запускается. | → Если лента подошла к концу, перемотайте кассету. (стр. 52) |
| На изображении появляются горизонтальные полосы. Изображения отображаются нечетко или не отображаются совсем. | → Почистите головку с помощью чистящей кассеты (приобретается дополнительно). (стр. 149) |
| Звук не слышен или слышен тихо. | <ul style="list-style-type: none"> → Установите для параметра [МУЛЬТИЗВУК] значение [СТЕРЕО] в меню  (СТАНД НАБОР). (стр. 92) → Увеличьте громкость. (стр. 52) → В меню  (СТАНД НАБОР) отрегулируйте значение параметра [БАЛАНС ЗВУКА] со стороны [ST2] (дополнительный звук) так, чтобы звук был слышен нормально. (стр. 92) → При использовании штекера S VIDEO также подсоедините красный и белый штекеры соединительного кабеля A/V. (стр. 63) |
| Звук прерывается. | → Почистите головку с помощью чистящей кассеты (приобретается дополнительно). (стр. 149) |
| Не выполняется поиск по дате записи при отображении даты записи на экране. | <ul style="list-style-type: none"> → Используйте кассету с Cassette Memory. (стр. 139) → Установите для параметра [] ПОИСК значение [ВКЛ] в меню  (РЕД И ВОСПР). (стр. 87) • В начале или середине кассеты имеется незаписанный участок. Это не является неисправностью. |
| На экране отображается индикация “----” | <ul style="list-style-type: none"> • Воспроизводимая кассета записана без установки даты и времени. • Воспроизводится незаписанный участок кассеты. • В том месте, где записан код данных, на ленте имеется царапина или записаны помехи, что мешает ее считыванию. |
| Не работает функция END SEARCH. | <ul style="list-style-type: none"> • Используемая кассета без функции Cassette Memory была извлечена после записи. (стр. 139) • Кассета является новой и не содержит никаких записей. |
| Функция END SEARCH работает неправильно. | • В начале или середине кассеты имеется незаписанный участок. Это не является неисправностью. (стр. 138) |
| Появляются помехи, а на экране отображается индикация  . | • Кассета записана в телевизионной системе цветности, отличной от той, которая используется в этой видеокамере. Это не является неисправностью. (стр. 138) |





“Memory Stick Duo”

| Неполадка | Причина и/или способ устранения |
|--|---|
| При использовании “Memory Stick Duo” функции не работают. | <ul style="list-style-type: none"> → Установите переключатель POWER в режим CAMERA-MEMORY или PLAY/EDIT. (стр. 20) → Вставьте “Memory Stick Duo” в видеокамеру. (стр. 25) • “Memory Stick Duo” была отформатирована на персональном компьютере. <ul style="list-style-type: none"> → Отформатируйте ее на видеокамере (при этом все данные будут удалены). (стр. 78) |
| Не выполняется запись на “Memory Stick Duo”. | <ul style="list-style-type: none"> → При использовании “Memory Stick Duo” с лепестком защиты от записи снимите блокировку с помощью лепестка защиты от записи на “Memory Stick Duo”. (стр. 141) → Нет свободного места. Удалите ненужные изображения, записанные на Memory Stick Duo. (стр. 118) → Отформатируйте “Memory Stick Duo” на данной видеокамере или вставьте другую “Memory Stick Duo”. (стр. 78) |
| При воспроизведении размер изображения не совпадает с реальным размером. | <ul style="list-style-type: none"> • Размеры изображений, записанных на другом оборудовании, могут не совпадать с реальными размерами. Это не является неисправностью. |
| Изображения не воспроизводятся. | <ul style="list-style-type: none"> • Изображения не воспроизводятся, если были изменены файлы или папки или данные редактировались на компьютере. (В этом случае мигает имя файла.) Это не является неисправностью. (стр. 143) • Изображения, записанные на другом оборудовании, возможно, не удастся воспроизвести. Это не является неисправностью. |
| Изображение, записанное на кассете, была также записано на “Memory Stick Duo”. | <ul style="list-style-type: none"> → Изображение было записано на “Memory Stick Duo”, так как во время воспроизведения была нажата кнопка REC START/STOP. При необходимости удалите изображение с “Memory Stick Duo”. (стр. 118) |
| Не удается удалить изображения. | <ul style="list-style-type: none"> → При использовании “Memory Stick Duo” с лепестком защиты от записи снимите блокировку с помощью лепестка защиты от записи на “Memory Stick Duo”. (стр. 141) → Отмените защиту изображения. (стр. 119) • Максимальное число изображений, которое можно удалить за один раз, составляет 100. Удаляйте их группами менее чем по 100. |
| Не удается отформатировать “Memory Stick Duo”. | <ul style="list-style-type: none"> → При использовании “Memory Stick Duo” с лепестком защиты от записи снимите блокировку с помощью лепестка защиты от записи на “Memory Stick Duo”. (стр. 141) |
| Не удается удалить сразу все изображения. | <ul style="list-style-type: none"> → При использовании “Memory Stick Duo” с лепестком защиты от записи снимите блокировку с помощью лепестка защиты от записи на “Memory Stick Duo”. (стр. 141) → Отмените защиту изображения. (стр. 119) |

| Неполадка | Причина и/или способ устранения |
|---|--|
| Не удается установить защиту изображения. | <ul style="list-style-type: none"> → При использовании “Memory Stick Duo” с лепестком защиты от записи снимите блокировку с помощью лепестка защиты от записи на “Memory Stick Duo”. (стр. 141) → Выполните данное действие повторно на индексном экране. (стр. 119) |
| Не удается пометить изображения для печати. | <ul style="list-style-type: none"> → При использовании “Memory Stick Duo” с лепестком защиты от записи снимите блокировку с помощью лепестка защиты от записи на “Memory Stick Duo”. (стр. 141) → Выполните данное действие повторно на индексном экране. (стр. 119) • Максимальное число изображений, которое можно пометить для печати, составляет 999. • Фильмы нельзя пометить для печати. |
| Имя файла данных отображается неправильно. | <ul style="list-style-type: none"> • Если структура каталога не соответствует универсальному стандарту, будет отображаться только имя файла. • Файл поврежден. • Формат файла не поддерживается на данной видеокамере. (стр. 141) |
| Мигает имя файла данных. | <ul style="list-style-type: none"> • Файл поврежден. • Формат файла не поддерживается на данной видеокамере. (стр. 141) |

Перезапись/Монтаж

| Неполадка | Причина и/или способ устранения |
|--|--|
| Изображения с подключенного оборудования не отображаются на экране LCD и в видеискателе. | <ul style="list-style-type: none"> • Нельзя изменить настройку разъема A/V во время работы Easy Handycam. → Отмените работу Easy Handycam (стр. 58), а затем установите для параметра [ВИДЕОВХОД] соответствующий тип сигнала в меню  (СТАНД НАБОР). (стр. 93) → Установите для параметра [ВИДЕОВХОД] соответствующий тип сигнала в меню  (СТАНД НАБОР). (стр. 93) → Установите для параметра [ДИСПЛЕЙ] значение [ЖКД] в меню  (СТАНД НАБОР). (стр. 95) |
| При использовании соединительного кабеля A/V перезапись не выполняется должным образом. | <ul style="list-style-type: none"> → Установите для параметра [ВИДЕОВХОД] соответствующий тип сигнала в меню  (СТАНД НАБОР). (стр. 93) → Установите для параметра [ДИСПЛЕЙ] значение [ЖКД] в меню  (СТАНД НАБОР). (стр. 95) • Неправильно подключен соединительный кабель A/V. → Обязательно подключите соединительный кабель A/V к соответствующему гнезду выхода устройства, с которого перезаписывается изображение, или к гнезду входа другого устройства для перезаписи изображения с этой видеокамеры. |

| Неполадка | Причина и/или способ устранения |
|--|---|
| Изображения с подключенного оборудования отображаются неправильно. | <ul style="list-style-type: none"> • Входной сигнал не является сигналом PAL. (стр. 104) |
| Не слышен новый звук, добавленный на кассету с записью. | <ul style="list-style-type: none"> → В меню  (СТАНД НАБОР) отрегулируйте значение параметра [БАЛАНС ЗВУКА] со стороны [ST1] (первоначальный звук) так, чтобы звук был слышен нормально. (стр. 92) |
| Не удается записать титры/кассетную маркировку. | <ul style="list-style-type: none"> → Воспользуйтесь кассетой с функцией Cassette Memory. (стр. 139) → Удалите неиспользуемые титры, если память Cassette Memory заполнена. (стр. 89) → Установите лепесток защиты от записи в положение REC. (стр. 139) • Нельзя добавить титр к незаписанному участку кассеты. |
| Не отображается титр. | <ul style="list-style-type: none"> → Установите для параметра [] ОТОБР ТИТР значение [ВКЛ] в меню  (РЕД И ВОСПР). (стр. 89) • Титры нельзя отобразить во время работы Easy Handycam. |
| Не удаляется титр. | <ul style="list-style-type: none"> → Установите лепесток защиты от записи в положение REC. (стр. 139) |
| Не работает функция поиска. | <ul style="list-style-type: none"> → Введите титры, если их нет на кассете. (стр. 87) → Используйте кассету с Cassette Memory. (стр. 139) → Установите для параметра [] ПОИСК значение [ВКЛ] в меню  (РЕД И ВОСПР). (стр. 87) • В начале или середине кассеты имеется незаписанный участок. Это не является неисправностью. |
| Не удается перезаписать неподвижные изображения с кассеты на “Memory Stick Duo”. | <ul style="list-style-type: none"> • Если запись на кассету выполнялась несколько раз, то запись может оказаться невозможной или изображение может быть записано с ошибками. |
| Не удается перезаписать фильмы с кассеты на “Memory Stick Duo”. | <ul style="list-style-type: none"> • В следующих случаях невозможно выполнить запись с кассеты либо изображение может быть записано с ошибками: <ul style="list-style-type: none"> – на кассете имеется незаписанный участок; – запись на кассету выполнялась много раз; – поступление входного сигнала прервано или отключено. |
| Не работает функция цифрового монтажа программы на кассете. | <ul style="list-style-type: none"> → Правильно установите селектор входного сигнала на видеомагнитофоне и проверьте соединения между видеокамерой и видеомагнитофоном. (стр. 102) → Если видеокамера подсоединена к устройству DV производства другой компании (не Sony) посредством кабеля i.LINK, выберите [ИК] в пункте 11 раздела “Шаг 1: подготовка видеокамеры и видеомагнитофона к работе” (стр. 108). → Настройте синхронизацию видеомагнитофона. (стр. 111) → Введите правильный код [УСТАН ИК]. (стр. 110) → Повторно выберите режим, использовавшийся для отмены паузы записи. (стр. 109) → Установите видеокамеру и видеомагнитофон на расстоянии более 30 см друг от друга. (стр. 109) • Нельзя установить программу на незаписанный участок кассеты. |

→ продолжение













| Неполадка | Причина и/или способ устранения |
|--|---|
| <p>В случае подключения с помощью кабеля i.LINK видеомаягнитофон не работает должным образом во время цифрового монтажа программы.</p> | <p>→ В случае подключения с помощью кабеля i.LINK выберите [ИК] в пункте 11 раздела “Шаг 1: подготовка видеокамеры и видеомаягнитофона к работе” (стр. 108).</p> |
| <p>Не работает должным образом функция цифрового монтажа программы на “Memory Stick Duo”.</p> | <ul style="list-style-type: none"> • Нельзя установить программу на незаписанный участок кассеты. • Если запись на кассету выполнялась несколько раз, то запись может оказаться невозможной или изображение может быть записано с ошибками. |

Предупреждающие индикаторы и сообщения

Индикация самодиагностики/Предупреждающие индикаторы

Если на экране или в видоискателе появятся индикаторы, проверьте следующее. Дополнительные сведения см. на странице в круглых скобках.

| Индикация | Причина и/или способ устранения |
|--|--|
| С:□□:□□/Е:□□:□□ (Индикация самодиагностики) | <p>Некоторые неполадки можно устранить самостоятельно. Если неполадка не устраняется после двух попыток, обратитесь в сервисный центр Sony или в местное уполномоченное предприятие по обслуживанию изделий Sony.</p> <p>С:04:□□</p> <p>→Используемый батарейный блок не является блоком “InfoLITHIUM”. Используйте батарейный блок “InfoLITHIUM”. (стр. 144)</p> <p>С:21:□□</p> <p>→Произошла конденсация влаги. Извлеките кассету и оставьте видеокамеру приблизительно на 1 час, затем вновь вставьте кассету. (стр. 148)</p> <p>С:22:□□</p> <p>→Почистите головку с помощью чистящей кассеты (приобретается дополнительно) (стр. 149)</p> <p>С:31□□ / С:32□□</p> <p>→Выявлены симптомы неполадок, не входящих в число вышеописанных. Выньте кассету и вставьте ее снова, а затем включите видеокамеру. Не делайте этого в случае конденсации влаги. (стр. 148)</p> <p>→Отсоедините источник питания. Подключите его снова, а затем включите видеокамеру.</p> <p>→Замените кассету. Нажмите кнопку RESET (стр. 155), а затем включите видеокамеру.</p> <p>Е:61:□□ / Е:62:□□</p> <p>→Обратитесь в сервисный центр Sony или в местное уполномоченное предприятие по обслуживанию изделий Sony. Сообщите 5-значный код, начинающийся с символа “Е”.</p> |
| 101-0001 (Предупреждающий индикатор, относящийся к файлам) | <ul style="list-style-type: none"> • Файл поврежден. • Файл не читается. • Предпринята попытка использовать функцию MEMORY MIX для фильма (стр. 47). |

| Индикация | Причина и/или способ устранения |
|---|---|
|  (Предупреждение об уровне зарядки батареи) | <ul style="list-style-type: none"> • Батарейный блок почти полностью разряжен. • В зависимости от условий эксплуатации, окружающей среды и состояния батарейного блока индикатор  мигает, даже если оставшееся время работы батарейного блока составляет 5-10 минут. |
|  (Предупреждение о конденсации влаги)* | <p>→ Выньте кассету, установите переключатель POWER в положение OFF (CHG) и оставьте ее примерно на 1 час с открытой крышкой кассетного отсека (стр. 148).</p> |
|  (Предупреждающий индикатор, относящийся к “Memory Stick Duo”)* | <ul style="list-style-type: none"> • Не вставлена “Memory Stick Duo”. |
|  (Предупреждающий индикатор, относящийся к форматированию “Memory Stick Duo”)* | <ul style="list-style-type: none"> • Данные на “Memory Stick Duo” повреждены. • “Memory Stick Duo” отформатирована неправильно (стр. 78). |
|  (Предупреждающий индикатор, относящийся к несовместимости “Memory Stick Duo”)* | <ul style="list-style-type: none"> • Вставлена несовместимая “Memory Stick Duo”. |
|  (Предупреждающий индикатор, относящийся к кассете) | <p>Медленное мигание:</p> <ul style="list-style-type: none"> • На кассете осталось менее 5 минут. • Кассета не вставлена.* • Лепесток защиты от записи на кассете установлен в положение блокировки (стр. 139).* <p>Быстрое мигание:</p> <ul style="list-style-type: none"> • Лента в кассете подошла к концу.* |
|  (Предупреждение об извлечении кассеты)* | <p>Медленное мигание:</p> <ul style="list-style-type: none"> • Лепесток защиты от записи на кассете установлен в положение блокировки (стр. 139). <p>Быстрое мигание:</p> <ul style="list-style-type: none"> • Произошла конденсация влаги (стр. 148). • Отображается код функции самодиагностики (стр. 133). |
|  (Предупреждающий индикатор, относящийся к удалению изображения)* | <ul style="list-style-type: none"> • На изображении установлена защита (стр. 119). |
|   (Предупреждающий индикатор о защите “Memory Stick Duo” от записи) | <ul style="list-style-type: none"> • Лепесток защиты от записи на “Memory Stick Duo” установлен в положение блокировки (стр. 142). |
|  (Предупреждающий индикатор, относящийся к вспышке (приобретается дополнительно)) | <p>Медленное мигание:</p> <ul style="list-style-type: none"> • Происходит зарядка. <p>Быстрое мигание:</p> <ul style="list-style-type: none"> • неисправность внешней вспышки (приобретается дополнительно). |

* При отображении на экране предупреждающих индикаторов звучит мелодичный или зуммерный сигнал.

Предупреждающие сообщения

Если на экране появятся сообщения, проверьте следующее. Дополнительные сведения см. на странице в круглых скобках.

| Тематики | Индикация | Способы устранения/ Ссылки |
|--------------------|---|---|
| Батарея | Используйте батарею “InfoLITHIUM”. | →См. стр. 144. |
| | Батарея почти разряжена. | →Зарядите батарейный блок (стр. 16). |
| | Ресурс батареи истек. Замените на новую. | →См. стр. 144. |
| | ▲ Снимите и снова установите источник питания. | – |
| Конденсация влаги. | ▲ Конденсация влаги. Извлеките кассету. | →См. стр. 148. |
| | Конденсация влаги. Выключите камеру на 1 час. | →См. стр. 148. |
| Кассета/лента | Вставьте кассету. | →См. стр. 24. |
| | ▲ Выньте и снова вставьте кассету. | →Проверьте, не повреждена ли кассета и т.д. |
| | ▲ Кассета защищена от записи. | →См. стр. 139. |
| | Кассета закончилась. | – |
| | Используйте кассету с Cassette Memory. | →См. стр. 139. |
| “Memory Stick Duo” | Вставьте Memory Stick. | →См. стр. 25. |
| | Выньте и вставьте Memory Stick. | →Выньте и вставьте “Memory Stick Duo” несколько раз. Если даже после этого индикатор продолжает мигать, то, возможно, “Memory Stick Duo” повреждена. Попробуйте использовать другую “Memory Stick Duo”. |
| | Не извлекайте Memory Stick во время записи. | – |
| | Memory Stick только для чтения. | →Вставьте записываемую “Memory Stick Duo”. |
| | Несовместимый тип Memory Stick. | →Вставлена “Memory Stick Duo”, тип которой не поддерживается данной видеокамерой (стр. 141). |
| | Memory Stick отформатирован некорректно. | →Проверьте формат и при необходимости отформатируйте “Memory Stick Duo” (стр. 78). |
| | Запись невозможна Memory Stick переполнен. | →Удалите ненужные изображения (стр. 118). |
| | Memory Stick защищен от записи. | →См. стр. 141. |
| | Воспр-е невозможно. Выньте и вставьте Memory Stick. | – |

| Тематики | Индикация | Способы устранения/ Ссылки |
|---------------------------------------|--|--|
| “Memory Stick Duo” | Запись невозможна. Выньте и вставьте Memory Stick. | – |
| | Нет файлов. | • На “Memory Stick Duo” отсутствуют файлы, или файлы невозможно прочесть. |
| | Файлы отсутствуют. | • В выбранной папке отсутствуют файлы. |
| | Передача потоком по USB... Эта функция недоступна | • Предпринята попытка воспроизведения или записи на “Memory Stick Duo” во время передачи потоком по соединению USB. |
| | Больше нельзя создавать папки на Memory Stick. | • Невозможно создать папки с именами, превышающими 999MSDCF. →Нельзя использовать видеокамеру для удаления созданных папок. Необходимо отформатировать “Memory Stick Duo” (стр. 78) или удалить созданные папки с помощью компьютера. |
| | Нельзя записать неподв. изобр. на Memory Stick. | – |
| | Нельзя записать ролик с Memory Stick на кассету. | – |
| PictBridge-совместимый принтер | Проверьте подсоединенное устройство. | →Выключите и снова включите принтер, затем отключите кабель USB и снова подключите его. |
| | Подсоедините камеру к принтеру, совместимому с PictBridge. | →Выключите и снова включите принтер, затем отключите кабель USB и снова подключите его. |
| | Проверьте принтер. | →Проверьте принтер. |
| | Ошибка - Отм. задан. | →Проверьте принтер. |
| | Печать невозможна. Проверьте принтер. | →Выключите и снова включите принтер, затем отключите кабель USB и снова подключите его. |
| ВСПЫШКА | Зарядка вспышки. Фотосъемка невозможна. | • Предпринята попытка записать изображение во время зарядки вспышки (приобретается дополнительно). |
| Прочее | Запись невозможна. Сигнал защищен от копирования. | – |
| | Нельзя наложить звук. Отсоедините кабель i.LINK. | →См. стр. 115. |
| | Запись не в режиме SP. Нельзя наложить звук. | →См. стр. 115. |

| Тематики | Индикация | Способы устранения/ Ссылки |
|--------------------|---|--|
| Прочее | Звук не 12-bit формата. Нельзя наложить звук. | → См. стр. 115. |
| | Нельзя наложить звук на незаписанную часть ленты. | → См. стр. 115. |
| | Cassette Memory переполнена. | → См. стр. 90. |
| | Нельзя записать звук 44,1 кГц на Memory Stick. | – |
| | Уже добавлена в P-MENU режима CAMERA-TAPE. | – |
| | Уже добавлена в P-MENU режима CAMERA-MEMORY. | – |
| | Уже добавлена в P-MENU режима PLAY/EDIT. | – |
| | ☒  Грязная видеоголовка. Примените чистящую кассету. | → См. стр. 149. |
| | Не удастся запустить режим Easy Handycam. | – |
| | Не удастся отменить режим Easy Handycam. | – |
| | Нельзя перейти в Easy Handycam при использ. USB | – |
| | Нельзя отменить Easy Handycam при подключении USB. | – |
| | Не работает в режиме Easy Handycam. | – |
| | USB недопустимо в этом режиме для Easy Handycam. | • Можно выбрать [СТАНД USB] в режиме PLAY/EDIT во время использования Easy Handycam, но нельзя выбрать [PicBridge] или [USB ПОТОК]. (Это сообщение исчезнет при нажатии [OK].) |
| | Кассета HDV, не воспроизводится. | → На этой видеокамере нельзя воспроизводить этот формат. Воспроизводить такие кассеты необходимо на оборудовании, на котором они были записаны. |
| | Кассета HDV, нельзя добавить звук. | • Эта видеокамера не позволяет добавлять звук в раздел кассеты, записанный в формате HDV. |
| Крышка не открыта. | → Откройте крышку объектива. | |

Использование видеокамеры за границей

Подача питания

Видеокамеру можно использовать в любой стране/регионе благодаря прилагаемому к ней адаптеру переменного тока, который можно использовать в диапазоне от 100 до 240 В переменного тока с частотой 50/60 Гц.

Системы цветного телевидения

В этой видеокамере используется система PAL. Если необходимо просмотреть воспроизводимое изображение на экране телевизора, то это должен быть телевизор, работающий в системе PAL (см. следующий список) и оборудованный входными гнездами AUDIO/VIDEO.

| Система | Страна |
|---------|---|
| PAL | Австралия, Австрия, Бельгия, Великобритания, Венгрия, Германия, Голландия, Гонконг, Дания, Испания, Италия, Китай, Кувейт, Малайзия, Новая Зеландия, Норвегия, Польша, Португалия, Сингапур, Словацкая Республика, Финляндия, Чешская Республика, Швейцария, Швеция, Таиланд и т.д. |
| PAL - M | Бразилия |
| PAL - N | Аргентина, Парагвай, Уругвай |
| SECAM | Болгария, Гвиана, Ирак, Иран, Монако, Россия, Украина, Франция и т.д. |

| Система | Страна |
|---------|--|
| NTSC | Багамские острова, Боливия, Венесуэла, Гайана, Канада, Колумбия, Корея, Мексика, Перу, Суринам, США, Тайвань, Филиппины, Центральная Америка, Чили, Эквадор, Ямайка, Япония и т.д. |

Простая установка разницы во времени на часах

При использовании видеокамеры за границей можно легко установить часы на местное время путем установки разницы во времени. Выберите [ЧАСОВОЙ ПОЯС] в меню  (ВРЕМЯ/ЯЗЫК), затем установите разницу во времени (стр. 97).

Используемые кассеты

Можно использовать только кассеты формата mini DV. Используйте кассету со знаком .

 является торговой маркой.

Cassette Memory

Существует 2 типа кассет mini DV: имеющие Cassette Memory и не имеющие Cassette Memory. На кассетах с Cassette Memory имеется знак  (Cassette Memory). В данной видеокамере рекомендуется использование кассет с Cassette Memory.

 является торговой маркой.

На данном типе кассет установлена память в виде интегральной схемы. Используя данную интегральную схему, видеокамера может считывать из памяти и записывать в память разные данные, например, даты записи или титры. Для выполнения функций, использующих Cassette Memory, требуются последовательные сигналы, записанные на ленту. Если на ленте имеется незаписанный участок в начале или между записанными частями, то титры могут не отображаться надлежащим образом, а функции поиска могут работать неправильно.

Предотвращение появления на ленте незаписанных участков

Нажмите  для перехода к концу записанного участка, прежде чем начать следующую запись, если:

- кассета была извлечена во время записи;
- кассета воспроизводилась;
- использовалась функция EDIT SEARCH.

Если на ленте имеется незаписанный участок или прерывающиеся сигналы,

выполните перезапись с начала до конца, как описано выше.

Примечание

- Cassette Memory может работать неправильно, если запись на кассету, уже записанную с помощью видеокамеры, поддерживающей Cassette Memory, осуществляется с помощью цифровой видеокамеры, не поддерживающей Cassette Memory.

Совет

- Емкость памяти кассет со знаком  4К составляет 4 КБ. На этой видеокамере можно использовать кассеты с емкостью кассетной памяти до 16 КБ.

Сигнал авторского права

При воспроизведении

Если кассета, воспроизводимая на видеокамере, содержит сигналы авторского права, то ее невозможно скопировать на кассету другой видеокамеры, подсоединенной к этой видеокамере.

При записи

На этой видеокамере нельзя выполнять запись программы, которая содержит сигналы авторского права для защиты авторских прав.

При попытке записи такой программы на экране LCD или телевизора отображается сообщение [Запись невозможна. Сигнал защищен от копирования.].

Во время записи эта видеокамера не записывает на кассету сигналы авторского права.

Примечания по эксплуатации

Предотвращение случайного стирания

Передвиньте лепесток защиты от записи на кассете в положение SAVE.

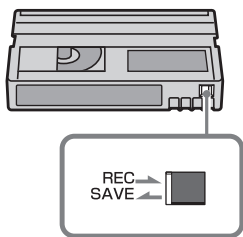

Если позолоченный разъем кассеты будет загрязнен или запылен, показания индикатора оставшейся ленты могут быть неправильными, и будет невозможно управлять функциями, использующими **Cassette Memory**.

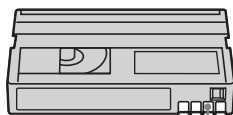

Позолоченный разъем

REC: запись возможна.

SAVE: запись невозможна (кассета защищена от записи).

При прикреплении этикетки на кассету

Чтобы этикетки не стали причиной неправильной работы видеокамеры, их следует прикреплять только в тех местах, которые указаны на рисунке ниже.

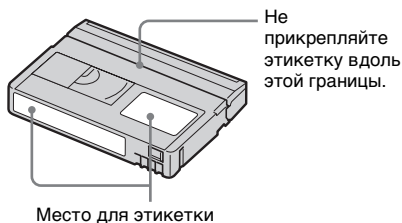

После использования кассеты

Перемотайте кассету на начало, чтобы не допустить искажения звука или изображения. Затем необходимо положить кассету в футляр и хранить ее в вертикальном положении.

Если не работает функция **Cassette Memory**

Вставьте кассету снова. Функция **Cassette Memory** может не работать, если позолоченный разъем кассеты загрязнен или запылен.

При чистке позолоченного разъема

Обычно позолоченный разъем кассеты необходимо очищать с помощью хлопчатобумажного тампона примерно после 10 раз использования кассеты.

0 картах “Memory Stick”

“Memory Stick” - это новый и небольшой по размеру носитель записи, на котором, несмотря на его размер, может храниться объем данных, гораздо больший, чем на гибком диске.

На этой видеокамере можно использовать следующие типы карт “Memory Stick”. Однако нет гарантии, что все перечисленные в списке типы “Memory Stick Duo” будут работать на данной видеокамере.

| Типы “Memory Stick” | Запись/ воспроизведе ние |
|--|--------------------------------|
| “Memory Stick” | – |
| “Memory Stick Duo” ^{*1} | ○ |
| “MagicGate Memory Stick” | – |
| “Memory Stick Duo” (MagicGate/Parallel Transfer) ^{*1} | ○ ^{*2*3} |
| “MagicGate Memory Stick Duo” ^{*1} | ○ ^{*3} |
| “Memory Stick PRO” | – |
| “Memory Stick PRO Duo” ^{*1} | ○ ^{*2*3} |

^{*1} Размер “Memory Stick Duo” почти в два раза меньше размера стандартной “Memory Stick”.

^{*2} Этот тип карт “Memory Stick” поддерживает скоростную передачу данных. Скорость передачи данных зависит от используемого устройства.

^{*3} “MagicGate” - это технология защиты авторских прав, которая записывает и преобразует содержание в зашифрованный формат. Помните, что на этой видеокамере невозможно записать или воспроизвести данные, содержащие сигналы защиты по технологии “MagicGate”.

• Формат неподвижных изображений: видеокамера сжимает и записывает данные изображения в формате JPEG

(Joint Photographic Experts Group).

Расширение файла - “.JPG”.

• Формат фильмов: Видеокамера сжимает и записывает данные движущегося изображения в формате MPEG (Moving Picture Experts Group).
Расширение файла - “.MPG”.

• Имена файлов неподвижных изображений:

– 101-0001: это имя файла появится на экране видеокамеры.

– DSC00001.JPG: это имя файла появится на мониторе компьютера.

• Имена файлов фильмов:

– MOV00001: это имя файла появится на экране видеокамеры.

– MOV00001.MPG: это имя файла появится на мониторе компьютера.

• Карта “Memory Stick Duo”, отформатированная на компьютере: “Memory Stick Duo”, отформатированная на компьютере с операционной системой Windows или Macintosh, не обладает гарантированной совместимостью с этой видеокамерой.

• Скорость чтения/записи данных зависит от того, какая карта “Memory Stick” используется для устройства, совместимого с “Memory Stick”.

Предотвращение случайного стирания изображений

Установите лепесток защиты от записи* на “Memory Stick Duo” с помощью конусообразного предмета в положение защиты от записи.

Положение или форма лепестка защиты от записи* могут быть различными в зависимости от используемой “Memory Stick Duo”.

* Карта “Memory Stick Duo”, прилагаемая к этой видеокамере, не оснащена лепестком защиты от записи.

Следите за тем, чтобы по ошибке не изменить и не удалить нужные данные с прилагаемой “Memory Stick Duo”.

Обратная сторона карты “Memory Stick Duo”

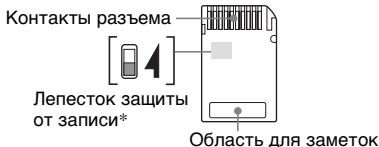

Примечания по эксплуатации

Данные изображения могут быть повреждены в следующих случаях.

Поврежденные данные изображения невозможно восстановить.

- При извлечении “Memory Stick Duo”, отключении питания видеокamеры или снятии батарейного блока для замены в то время, когда видеокamera считывает или записывает файлы изображений на “Memory Stick Duo” (когда индикатор обращения горит или мигает).
- При использовании “Memory Stick Duo” рядом с магнитами или источниками магнитных полей.

Рекомендуется создавать резервные копии важных данных на жестком диске компьютера.

Обращение

Помните следующее при обращении с картой “Memory Stick Duo”.

- Не прилагайте чрезмерных усилий, когда будете записывать необходимые примечания в области для заметок на “Memory Stick Duo”.
- Не прикрепляйте этикетки или другие наклейки на карту “Memory Stick Duo” или адаптер для Memory Stick Duo.
- При переноске или хранении “Memory Stick Duo” необходимо положить ее в футляр.
- Не допускайте контакта металлических предметов с контактам батарейного блока и не прикасайтесь к ним.
- Не сгибайте, не роняйте “Memory Stick Duo” и не применяйте излишних усилий при ее использовании.
- Не разбирайте и не вносите изменений в конструкцию “Memory Stick Duo”.
- Не допускайте попадания влаги на “Memory Stick Duo”.

- Храните “Memory Stick Duo” в недоступном для детей месте. Существует опасность того, что по неосторожности ребенок может ее проглотить.
- Не вставляйте в слот для “Memory Stick Duo” ничего, кроме соответствующей карты “Memory Stick Duo”. Иначе может возникнуть неисправность.

Места использования

Не используйте и не храните “Memory Stick Duo”:

- в слишком жарких местах, например, в автомобиле, припаркованном в солнечном месте;
- под прямым солнечным светом;
- в местах, очень влажных или содержащих агрессивные газы.

Примечания по использованию адаптера для Memory Stick Duo (прилагается)

- При использовании “Memory Stick Duo” на устройстве, совместимом с “Memory Stick”, обязательно вставляйте “Memory Stick Duo” в адаптер для Memory Stick Duo.
- При установке “Memory Stick Duo” в адаптер для Memory Stick Duo убедитесь, что Вы правильно устанавливаете “Memory Stick Duo”, а затем вставьте ее полностью. Помните, что неправильное обращение может привести к неисправности устройства.
- Не вставляйте адаптер для Memory Stick Duo, если в него не установлена карта “Memory Stick Duo”. В противном случае это может привести к неисправности устройства.

Примечания по использованию “Memory Stick PRO Duo” и “Memory Stick Duo” (MagicGate/Parallel Transfer)

- Максимальная емкость памяти карты “Memory Stick PRO Duo”, которую можно использовать на данной видеокamере, составляет 512 МБ, а

карты “Memory Stick Duo” (MagicGate/Parallel Transfer) - 128 МБ.

- Это устройство не поддерживает скоростную передачу данных.

Примечания по совместимости данных изображения

- Файлы данных изображения, записанные видеокамерой на “Memory Stick Duo”, соответствуют требованиям универсального стандарта по правилам проектирования файловых систем для видеокамер, установленным ассоциацией JEITA (Japan Electronics and Information Technology Industries Association).
 - На этой видеокамере нельзя воспроизводить неподвижные изображения, записанные на других устройствах (DCR-TRV890E/TRV900/TRV900E или DSC-D700/D770), которые не соответствуют требованиям универсального стандарта (эти модели не продаются в некоторых регионах).
 - Если не удастся использовать “Memory Stick Duo”, которая использовалась на другом устройстве, отформатируйте ее с помощью данной видеокамеры (стр. 78). Помните, что во время форматирования удаляется вся информация, сохраненная на “Memory Stick Duo”.
 - Возможно, изображения не удастся воспроизвести на этой видеокамере, если:
 - воспроизводятся изображения, которые были изменены на компьютере;
 - воспроизводятся изображения, записанные с помощью другого устройства.
-
- “Memory Stick Duo” и “MEMORY STICK Duo” являются торговыми марками Sony Corporation.
 - “Memory Stick PRO Duo” и “MEMORY STICK PRO Duo” являются торговыми марками Sony Corporation.

- “MagicGate Memory Stick Duo” является торговой маркой Sony Corporation.
- “Memory Stick”,  и “MagicGate Memory Stick” являются торговыми марками Sony Corporation.
- “Memory Stick PRO” и “MEMORY STICK PRO” являются торговыми марками Sony Corporation.
- “MagicGate” и “MAGICGATE” являются торговыми марками Sony Corporation.
- Все названия изделий, упомянутые в данном руководстве, могут быть торговыми марками или зарегистрированными торговыми марками соответствующих компаний. Далее символы “™” и “®” в каждом случае не упоминаются в данном руководстве.

О батарейном блоке “InfoLITHIUM”

Это устройство совместимо с батарейным блоком “InfoLITHIUM” (серии P). Эта видеокамера работает только с батарейным блоком “InfoLITHIUM”. На батарейном блоке “InfoLITHIUM” серии P имеется значок .

Что представляет собой батарейный блок “InfoLITHIUM”?

Батарейный блок “InfoLITHIUM” - это литиевый батарейный блок, обладающий функцией передачи информации об условиях эксплуатации с видеокамеры на адаптер переменного тока/зарядное устройство и обратно. Батарейный блок “InfoLITHIUM” рассчитывает потребление электроэнергии, исходя из условий эксплуатации видеокамеры, и отображает оставшееся время работы батарейного блока в минутах. Для адаптера переменного тока/зарядного устройства (приобретается дополнительно) отображается оставшееся время работы батарейного блока и время зарядки.

Зарядка батарейного блока

- Перед использованием видеокамеры обязательно зарядите батарейный блок.
- Рекомендуется выполнять зарядку батарейного блока при температуре окружающей среды от 10°C до 30°C, пока не выключится индикатор CHG (зарядка). При зарядке батарейного блока при температуре, выходящей за пределы указанного интервала, возможно, не удастся зарядить батарейный блок надлежащим образом.
- По завершении зарядки либо отсоедините кабель от гнезда DC IN на

видеокамере, либо снимите батарейный блок.

Эффективное использование батарейного блока

- Эффективность действия батарейного блока уменьшается при температуре окружающей среды 10°C и ниже, сокращается также время использования батарейного блока. В этом случае, чтобы увеличить время использования батарейного блока, выполните одно из следующих действий:
 - чтобы согреть батарейный блок, положите его в карман и непосредственно перед началом съемки подсоедините его к видеокамере;
 - используйте батарейный блок большой емкости:
NP-FP70/FP90 (приобретается дополнительно).
- Частое использование экрана LCD или функции воспроизведения, ускоренной перемотки ленты вперед и назад приводит к более быстрой разрядке батарейного блока. Рекомендуется использовать батарейный блок большой емкости: NP-FP70/FP90 (приобретается дополнительно).
- Устанавливайте переключатель POWER в положение OFF (CHG), если видеокамера не используется для записи или воспроизведения. Батарейный блок разряжается, если видеокамера находится в режиме ожидания записи или установлена пауза воспроизведения.
- Имейте запасные заряженные батарейные блоки, обеспечивающие время записи, в два или три раза превышающее ожидаемое время записи, и перед началом записи выполняйте пробную запись.
- Избегайте попадания воды на батарейный блок. Батарейный блок не является водостойким.

Об индикаторе оставшегося времени работы батарейного блока

- Если питание отключается, даже если индикатор оставшегося времени работы батарейного блока показывает, что в нем остался достаточный заряд для его функционирования, снова полностью зарядите батарейный блок. Индикатор оставшегося времени работы батарейного блока будет отображаться правильно. Однако следует отметить, что при использовании батарейного блока в течение длительного времени при высокой температуре, при его хранении в течение долгого времени в полностью заряженном состоянии или при его частом использовании индикация батарейного блока может не восстановиться.

Следует рассматривать оставшееся время работы батарейного блока как приблизительное время съемки.

- Даже если оставшееся время работы батарейного блока составляет 5-10 минут, знак , указывающий на то, что оставшееся время работы батарейного блока заканчивается, будет мигать. Это зависит от условий эксплуатации, температуры и других внешних факторов.

О хранении батарейного блока

- Если батарейный блок не используется в течение длительного времени, один раз в год полностью заряжайте батарейный блок и используйте его на видеокамере для поддержания его нормальной работы.

Для хранения батарейного блока снимите его с видеокамеры и поместите его в сухое прохладное место.

- Для полной разрядки батарейного блока с помощью видеокамеры установите для параметра [АВТОВЫКЛ] значение [НИКОГДА] в меню  (СТАНД НАБОР) и оставьте видеокамеру в режиме ожидания записи

на кассету, пока вся энергия не будет израсходована (стр. 96).

О сроке службы батарейного блока

- Срок службы батарейного блока ограничен. При каждом последующем использовании и с течением времени емкость батарейного блока понемногу снижается. Когда время работы батарейного блока становится значительно короче, вероятно, срок его службы подошел к концу. Купите новый батарейный блок.
- Срок службы каждого батарейного блока зависит от условий его хранения, эксплуатации и окружающей среды.

“InfoLITHIUM” является торговой маркой Sony Corporation.

О стандарте i.LINK

Интерфейс DV на данном аппарате является i.LINK-совместимым интерфейсом DV. В данном разделе описывается стандарт i.LINK и его особенности.

Что такое i.LINK?

i.LINK - это цифровой последовательный интерфейс для передачи цифровых видео- и аудиосигналов и других данных на другое i.LINK-совместимое устройство. i.LINK можно также использовать для управления другим устройством.

i.LINK-совместимое устройство можно подключить с помощью кабеля i.LINK. Возможными способами применения является управление и передача данных при использовании различного цифрового аудио-видео оборудования. Когда два или несколько i.LINK-совместимых устройств подключены к данному аппарату по последовательной схеме опроса, управление и передача данных возможны не только для устройства, к которому подключен данный аппарат, но также и для других устройств через оборудование, подключенное напрямую. Следует, однако, иметь в виду, что метод управления иногда меняется в соответствии с характеристиками и спецификациями подключенного устройства. Кроме этого, управление и передача данных бывают невозможны на некоторых подключенных устройствах.

📌 Примечание

- Обычно к данному аппарату с помощью кабеля i.LINK можно подключить только одно устройство. При подключении данного аппарата к i.LINK-совместимому устройству, имеющему два или более интерфейсов DV, обратитесь к инструкциям по эксплуатации подключаемого оборудования.

💡 Советы

- i.LINK является более знакомым термином для шины передачи данных стандарта IEEE

1394, предложенной корпорацией Sony, а также является торговой маркой, признанной многими корпорациями.

- IEEE 1394 - это международный стандарт, принятый институтом инженеров по электротехнике и радиоэлектронике.

О скорости передачи в бодах по кабелю i.LINK

Максимальная скорость передачи в бодах по кабелю i.LINK зависит от устройства.

Существует три типа скорости.

S100 (прибл. 100 Mbps*)

S200 (прибл. 200 Mbps)

S400 (прибл. 400 Mbps)

Скорость передачи в бодах указывается в разделе “Технические характеристики” инструкций по эксплуатации каждого устройства. На интерфейсе некоторых устройств она указывается рядом с гнездом i.LINK.

Максимальная скорость передачи в бодах для устройства, на котором она не указана (например, для данного аппарата), равна “S100”.

Максимальная скорость передачи в бодах может отличаться от указанной величины, если аппарат подключен к устройству, имеющему другую максимальную скорость передачи в бодах.

* Что такое Mbps?

Mbps означает число “мегабит в секунду” или объем данных, которые можно принимать или передавать за одну секунду. Например, скорость передачи в бодах, равная 100 Mbps, означает, что за одну секунду можно передать 100 мегабит данных.

Использование функций i.LINK на данном аппарате

Для получения дополнительных сведений о перезаписи, когда этот аппарат подключен к другому видеосистему, имеющему интерфейс DV, см. стр. 102, 103.

Кроме видеоустройства, данный аппарат также можно подключать к другому i.LINK-совместимому (интерфейс DV) оборудованию фирмы Sony (например, к персональному компьютеру серии VAIO), а также видеоустройству. Перед подключением этого аппарата к компьютеру проверьте, установлено ли на компьютере программное обеспечение, поддерживаемое данным аппаратом.

Некоторые i.LINK-совместимые видеоустройства, например, цифровые телевизоры, записывающие устройства/проигрыватели DVD или записывающие устройства/проигрыватели MICROMV, не совместимы с устройствами DV.

Прежде чем подключать видеокамеру к какому-либо устройству, обязательно проверьте, является ли оно совместимым с другими устройствами DV.

Дополнительные сведения о мерах предосторожности и совместимом прикладном программном обеспечении можно также найти в инструкциях по эксплуатации подключаемого оборудования

О требуемом кабеле i.LINK

Используйте кабель Sony i.LINK 4-на-4-штырька (во время перезаписи DV).

i.LINK и  являются торговыми марками Sony Corporation.

Уход и меры предосторожности

Использование видеокамеры и уход за ней

- Не используйте и не храните видеокамеру и принадлежности при условиях, описанных ниже.
 - В местах со слишком высокой или низкой температурой. Никогда не оставляйте их в местах, где температура поднимается выше 60°C, например, под воздействием прямых солнечных лучей, рядом с нагревательными приборами или в автомобиле, припаркованном в солнечном месте. Это может привести к их неисправности или деформации.
 - Рядом с источниками сильных магнитных полей или механической вибрации. Это может привести к неисправности видеокамеры.
 - Рядом с источниками радиоволн или радиации. Видеокамера может не записать изображение должным образом.
 - Рядом с приемниками АМ и видеооборудованием. Могут возникать помехи.
 - На песчаном пляже или в каком-либо пыльном месте. Если в видеокамеру попадет песок или пыль, это может привести к ее неисправности. Иногда неисправность устранить будет невозможно.
 - Рядом с окнами или вне помещения, где прямой солнечный свет может воздействовать на экран LCD, видеоискатель и объектив. Это может привести к повреждению видеоискателя или экрана LCD.
 - В очень влажных местах.
- Используйте для питания видеокамеры постоянный ток напряжением 7,2 В (батарейный блок) или 8,4 В (адаптер переменного тока).

→ продолжение

- Для работы от источника постоянного или переменного тока используйте принадлежность, рекомендуемые в данной инструкции по эксплуатации.
- Не подвергайте видеокамеру воздействию влаги, например, дождя или морской воды. Попадание влаги на видеокамеру может привести к ее неисправности. Иногда неисправность устранить будет невозможно.
- Если внутрь корпуса попадет какой-нибудь твердый предмет или жидкость, выключите видеокамеру и перед дальнейшей ее эксплуатацией проверьте ее в сервисном центре Sony.
- Не допускайте грубого обращения с видеокамерой или механических ударов, а также не разбирайте и не изменяйте ее. Будьте особенно осторожны с объективом.
- Когда видеокамера не используется, установите переключатель POWER в положение OFF (CHG).
- Не заворачивайте видеокамеру, например, в полотенце, и не эксплуатируйте ее в таком состоянии. В этом случае может произойти повышение температуры внутри видеокамеры.
- При отсоединении провода электропитания тяните за штекер, а не за шнур.
- Будьте осторожны, не кладите на провод тяжелые предметы, которые могут его повредить.
- Поддерживайте металлические контакты в чистоте.
- Храните пульт дистанционного управления и батарею типа “таблетка” в недоступном для детей месте. Если батарейка будет случайно проглочена, немедленно обратитесь к врачу.
- При утечке электролита из батареи
 - Обратитесь в местное уполномоченное предприятие по обслуживанию изделий Sony.
 - Смойте электролит, попавший на кожу.
 - При попадании жидкости в глаза промойте их большим количеством воды и обратитесь к врачу.

Если видеокамера не используется в течение длительного времени

Время от времени включайте видеокамеру и воспроизведите на ней кассеты примерно в течение 3 минут. В противном случае отключите ее от электророзетки.

Конденсация влаги

Если видеокамера принесена из холодного места в теплое, то внутри видеокамеры, на поверхности ленты или на объективе может произойти конденсация влаги. В таком состоянии лента может прилипнуть к барабану головки и будет повреждена, или видеокамера не сможет работать надлежащим образом. Если внутри видеокамеры произошла конденсация влаги, на экране появится индикация [☐▲ Конденсация влаги. Извлеките кассету.] или [☐ Конденсация влаги. Выключите камеру на 1час.]. Если влага сконденсировалась на объективе, индикатор появляться не будет.

Если произошла конденсация влаги

Ни одна из функций, кроме извлечения кассеты, не будет работать. Извлеките кассету, выключите видеокамеру и оставьте ее примерно на один час с открытой крышкой кассетного отсека. Если при повторном включении питания индикатор ☐ или ▲ не появится, можно снова пользоваться видеокамерой. Если начнет конденсироваться влага, видеокамера не всегда сможет это определить. Если это произойдет, то иногда после открытия крышки кассетного отсека кассета не будет извлекаться в течение 10 секунд. Это не является неисправностью. Не закрывайте крышку кассетного отсека, пока кассета не будет извлечена.

Примечание по конденсации влаги

Влага может образоваться, если принести видеокамеру из холодного места в теплое (или наоборот) или при использовании видеокамеры во влажном месте в следующих случаях:

- если видеокамера принесена с лыжного склона в помещении, где работает обогреватель;
- если видеокамера принесена из автомобиля или помещения, в которых работает кондиционер, в жаркое место вне помещения;
- если видеокамера используется после грозы или дождя;
- если видеокамера используется во влажном или жарком месте.

Как предотвратить конденсацию влаги

Если видеокамера принесена из холодного места в теплое, положите видеокамеру в полиэтиленовый пакет и плотно заклейте его. Выньте видеокамеру из полиэтиленового пакета, когда температура воздуха внутри пакета достигнет температуры окружающего воздуха (приблизительно через один час).

Видеоголовка

- Если видеоголовка загрязнена, то качество записи ухудшится, а воспроизведение звука и изображения будет искажено.
- В течение 10 секунд почистите видеоголовку с помощью чистящей кассеты Sony DVM-12CLD (приобретается дополнительно), если:
 - во время воспроизведения изображения появляются мозаичные помехи или отображается синий экран;



- воспроизводимые изображения не движутся;
- не появляется изображение или прерывается звук;
- во время записи на экране отображается индикация [⊗] Грязная видеоголовка. Примените чистящую кассету.].

- Видеоголовка изнашивается в результате длительного использования. Если не удается получить четкое изображение даже после использования чистящей кассеты, возможно, износилась видеоголовка. Обратитесь в сервисный центр Sony или в местное уполномоченное предприятие по обслуживанию изделий Sony для замены видеоголовки.

Экран LCD

- Не допускайте чрезмерного надавливания на экран LCD, так как это может привести к неисправности.
- При эксплуатации видеокамеры в холодном месте на экране LCD может появляться остаточное изображение. Это не является неисправностью.
- При эксплуатации видеокамеры задняя сторона экрана LCD может нагреваться. Это не является неисправностью.

Очистка экрана LCD

- Если на экране LCD появятся отпечатки пальцев или пыль, рекомендуется воспользоваться чистящей тканью (прилагается) для его очистки. При использовании комплекта для чистки LCD (приобретается дополнительно) не наносите чистящую жидкость непосредственно на экран LCD. Используйте чистящую бумагу, смоченную жидкостью.

Регулировка экрана LCD (КАЛИБРОВКА)

Кнопки на сенсорной панели могут работать неправильно. Если это произойдет, выполните следующую процедуру. При ее выполнении рекомендуется подсоединить видеокамеру к сетевой розетке с помощью прилагаемого к ней адаптера переменного тока.

- 1 Установите переключатель POWER в положение OFF (CHG).

→ продолжение

2 Извлеките кассету и “Memory Stick Duo” из видеокамеры, затем отсоедините от видеокамеры все соединительные кабели, кроме адаптера переменного тока.

3 Нажав кнопку DSPL/BATT INFO, передвиньте переключатель POWER, чтобы выбрать режим PLAY/EDIT, затем нажмите и удерживайте кнопку DSPL/BATT INFO примерно в течение 5 секунд.

4 Прикоснитесь к знаку “x”, отображаемому на экране, углом прилагаемой карты “Memory Stick Duo”.

Знак “x” переместится в другое положение.

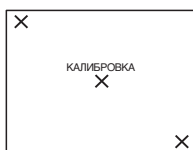

Если Вы прикоснетесь не в нужном месте, начните снова с пункта 4.

Примечание

- Экран LCD нельзя откалибровать, если панель LCD повернута экраном LCD наружу.

Обращение с корпусом

- Если корпус видеокамеры загрязнен, очистите его с помощью мягкой ткани, слегка смоченной в воде, а затем протрите мягкой сухой тканью.
- Во избежание повреждения покрытия не следует:
 - использовать химические вещества, например, разбавитель, бензин или спирт, химические салфетки, репелленты или инсектициды;
 - работать с этими веществами голыми руками;
 - допускать соприкосновения корпуса камеры с резиновыми или виниловыми предметами в течение долгого времени.

Об уходе за объективом и его хранении

- Очищайте поверхность объектива мягкой тканью в следующих случаях:
 - если на поверхности объектива имеются отпечатки пальцев;
 - в жарких или влажных местах;
 - при использовании объектива в таких местах, где он может подвергаться воздействию соленого воздуха, например, на морском побережье.
- Храните объектив в хорошо проветриваемом месте, защищенном от грязи и пыли.

- Во избежание появления плесени периодически выполняйте очистку объектива, как описано выше.

Рекомендуется включать видеокамеру и пользоваться ею примерно один раз в месяц для поддержания видеокамеры в оптимальном состоянии в течение длительного времени.

Зарядка предварительно установленной батарейки типа “таблетка”

Видеокамера оснащена предварительно установленной батарейкой типа “таблетка”, обеспечивающей сохранение даты, времени и других установок даже при установке переключателя POWER в положение OFF (CHG). Во время использования камеры батарейка типа “таблетка” не теряет заряд, но она постепенно разрядится, если видеокамера не будет использоваться. Если видеокамера совершенно не используется в течение приблизительно **3 месяцев**, то батарейка типа “таблетка” полностью разрядится. Однако даже при разряженной батарейке на работу видеокамеры это не повлияет, если дата не записывается.

Процедуры

Подсоедините видеокамеру к сетевой розетке с помощью прилагаемого адаптера переменного тока и, установив переключатель POWER в положение OFF (CHG), оставьте ее более чем на 24 часа.

Спецификации

Видеокамера

Система

Система видеозаписи

2 вращающиеся головки, система наклонной механической развертки

Система записи неподвижного изображения

Exif Ver. 2.2 *1

*1 "Exif" - это формат файлов неподвижных изображений, установленный ассоциацией JEITA (Japan Electronics and Information Technology Industries Association). Файлы этого формата могут содержать дополнительную информацию, например, сведения о параметрах камеры во время записи.

Система аудиозаписи

Вращающиеся головки, система PCM
Дискретизация: 12 бит (сдвиг частоты 32 kHz (кГц), стерео 1, стерео 2), 16 бит (сдвиг частоты 48 kHz (кГц), стерео)

Видеосигнал

Цветовой сигнал PAL, стандарт CCIR

Используемые кассеты

Кассеты mini DV со знаком 

Скорость ленты

SP: прибл. 18,81 mm/s (мм/с)

LP: прибл. 12,56 mm/s (мм/с)

Время записи/воспроизведения (при использовании кассеты DVM60)

SP: 60 min (мин)

LP: 90 min (мин)

Время ускоренной перемотки вперед/назад (при использовании кассеты DVM60)

Прибл. 2 min (мин) 40 s (сек)

Видоискатель

Электрический видоискатель (цветной)

Формирователь изображения

Для модели DCR-HC40E:

3,6 mm (MM) (тип 1/5) CCD (прибор с зарядовой связью)

Всего: прибл. 1 070 000 точек

Эффективные (неподвижное изображение): прибл. 1 000 000 точек

Эффективные (движущееся изображение): прибл. 690 000 точек
Для модели DCR-HC30E:

3 mm (MM) (тип 1/6) CCD (прибор с зарядовой связью)

Всего: прибл. 800 000 точек

Эффективные (неподвижное

изображение): прибл. 400 000 точек

Эффективные (движущееся

изображение): прибл. 400 000 точек

Объектив

Carl Zeiss Vario-Tessar

Комбинированный объектив с приводным трансфокатором

Диаметр фильтра: 25 mm (MM)

10 × (оптическая), 120 × (цифровая)

Для модели DCR-HC40E:

F = 1,8 ~ 2,3

Для модели DCR-HC30E:

F = 1,7 ~ 2,3

Фокусное расстояние

Для модели DCR-HC40E:

3,2 - 32 mm (MM)

При преобразовании в 35-mm (MM) фотокамеру

В режиме CAMERA-TAPE:

46 - 460 mm (MM)

В режиме CAMERA-MEMORY:

38 - 380 mm (MM)

Для модели DCR-HC30E:

2,3 - 23 mm (MM)

При преобразовании в 35-mm (MM) фотокамеру

В режиме CAMERA-TAPE:

43 - 430 mm (MM)

В режиме CAMERA-MEMORY:

43 - 430 mm (MM)

Цветовая температура

[АВТО], [1 НАЖАТИЕ],

[ПОМЕЩЕНИЕ] (3 200 K), [УЛИЦА]

(5 800 K)

Минимальная освещенность

Для модели DCR-HC40E:

7 lx (лк) (люкс) (F 1,8)

0 lx (лк) (люкс) (при использовании

функции NightShot plus)*

Для модели DCR-HC30E:

5 lx (лк) (люкс) (F 1,7)

0 lx (лк) (люкс) (при использовании

функции NightShot plus)*

* Съемку объектов, не видимых в темноте, можно выполнять с помощью инфракрасного освещения.

→ продолжение

Разъемы входных/выходных сигналов

Вход/выход аудио/видео

10-штырьковый разъем
Автоматический переключатель входа/выхода

Видеосигнал: 1 Vp-p, 75 Ω (Ом), несимметричный

Сигнал яркости: 1 Vp-p, 75Ω (Ом), несимметричный

Сигнал цветности: 0,3 Vp-p, 75 Ω (Ом), несимметричный

Звуковой сигнал: 327 mV (мВ) (при выходном полном сопротивлении 47 кΩ (кОм)), входное полное сопротивление 47 кΩ (кОм), выходное полное сопротивление менее 2,2 кΩ (кОм)

Вход/выход DV

4-штырьковый разъем

Гнездо LANC

Стерефоническое мини-гнездо (Ø 2,5 mm (мм))

Гнездо USB

мини-B

Гнездо MIC

Мини-гнездо, 0,388 mV (мВ), низкое полное сопротивление от 2,5 до 3,0 V (В) постоянного тока, выходное полное сопротивление 6,8 кΩ (кОм) (Ø 3,5 mm (мм)), стереофонический тип

Экран LCD

Изображение

6,2 см (см) (тип 2,5)

Общее количество элементов изображения

123 200 (560 × 220)

Общие характеристики

Требования к питанию

7,2 V (В) постоянного тока (батареинный блок)

8,4 V (В) постоянного тока (адаптер переменного тока)

Средняя потребляемая мощность (при использовании батарейного блока)

Для модели DCR-HC40E:

Во время записи видеокамерой с помощью видеоискателя
2,8 W (Вт)

Во время записи видеокамерой с использованием экрана LCD
3,1 W (Вт)

Для модели DCR-HC30E:

Во время записи видеокамерой с помощью видеоискателя
2,3 W (Вт)

Во время записи видеокамерой с использованием экрана LCD
2,6 W (Вт)

Рабочая температура

0°C - 40°C

Температура хранения

-20°C - + 60°C

Размеры (прибл.)

Для модели DCR-HC40E:

50 × 92 × 112 mm (мм) (ш/в/г)

Для модели DCR-HC30E:

50 × 86 × 112 mm (мм)

Вес (приблиз.)

Для модели DCR-HC40E:

400 g (г) (только видеокамера)

460 g (г) вместе с перезаряжаемым батарейным блоком NP-FP50 и кассетой DVM60

Для модели DCR-HC30E:

380 g (г) (только видеокамера)

440 g (г) вместе с перезаряжаемым батарейным блоком NP-FP50 и кассетой DVM60.

Прилагаемые принадлежности

См. стр. 15.

Адаптер переменного тока AC-L25A/L25B

Требования к питанию

100 - 240 V (В) переменного тока,
50/60 Hz (Гц)

Расход тока

0,35 - 0,18 A

Потребляемая мощность

18 W (Вт)

Выходное напряжение

8,4 V (В), 1,5 A

Рабочая температура

0°C - 40°C

Температура хранения

-20°C - + 60°C

Размеры (прибл.)

56 × 31 × 100 mm (мм)

(ш/в/г), не включая выступающие части

Вес (приблиз.)

190 g (г) без провода электропитания

Перезаряжаемый батарейный блок (NP-FP50)

Максимальное выходное напряжение

8,4 V (В) постоянного тока

Выходное напряжение

7,2 V (В) постоянного тока

Емкость

4,9 wh (Втч) (680 mAh (мАч))

Размеры (прибл.)

31,8 × 18,5 × 45,0 mm (мм)

(ш/в/г)

Вес (приблиз.)

40 g (г)

Рабочая температура

0°C - 40°C

Тип

Литиево-ионный

Конструкция и технические характеристики могут изменяться без предварительного уведомления.

Обозначение деталей и органов управления

Видеокамера

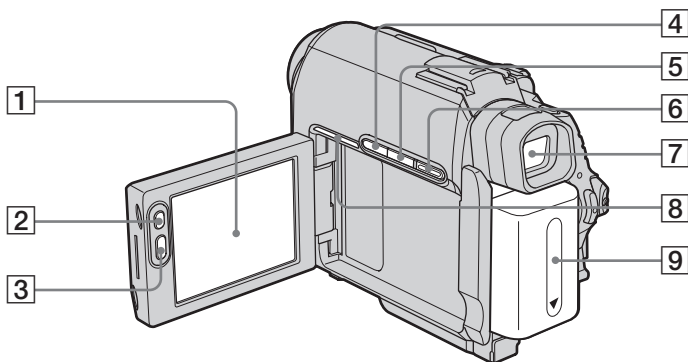

- 1** Экран LCD/сенсорной панели (стр. 3, 21)
- 2** LCD BACKLIGHT* (стр. 21)
- 3** REC START/STOP (стр. 27, 53)
- 4** Кнопка BACK LIGHT* (стр. 38)
- 5** Кнопка DSPL/BATT INFO (стр. 17)
- 6** Кнопка EASY (стр. 36, 58)
- 7** Видоискатель (стр. 3, 22)
- 8** Для модели DCR-HC40E:
Индикатор соединения
Индикатор соединения мигает, когда выполнено соединение с другими устройствами с помощью кабеля USB или i.LINK и во время демонстрации.
- 9** Батарейный блок (стр. 16)

* Этими кнопками нельзя воспользоваться в режиме Easy Handycam (метка ●).

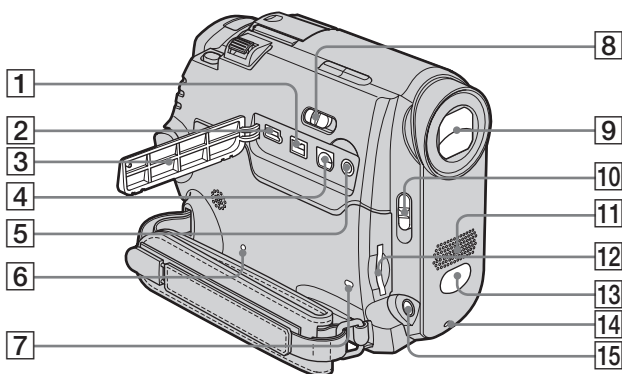

- 1** Интерфейс **i DV**
- 2** Гнездо **ψ (USB)**
- 3** Крышка гнезда
- 4** гнездо **A/V (аудио/видео)**
- 5** Гнездо **LANC (голубого цвета)**
Гнездо управления **LANC** используется для управления движением ленты на видеооборудовании и периферийных устройствах, подключенных к этому гнезду.
- 6** Кнопка **RESET**
При нажатии кнопки **RESET** все установки, включая дату и время, кроме элементов Персонального меню, вернутся к значениям по умолчанию.
- 7** Индикатор обращения (стр. 25, 142)
- 8** Переключатель **NIGHTSHOT PLUS (стр. 40)**
- 9** Объектив (Carl Zeiss)/крышка объектива
В видеокамере установлен объектив Carl Zeiss, который позволяет воспроизводить высококачественные изображения. Объектив для видеокамеры был разработан совместно компанией Carl Zeiss, Германия и Sony Corporation. Он основан на системе измерения MTF для видеокамеры и обладает качеством объектива Carl Zeiss.

- MTF является сокращением от Modulation Transfer Function (функция передачи модуляции). Числовое значение указывает, какое количество света от объекта попадает на объектив.
- 10** Переключатель **LENS COVER (стр. 20, 27, 32)**
- 11** Микрофон (стр. 115)
- 12** Слот для “Memory Stick Duo” (стр. 25)
- 13** Дистанционный датчик/инфракрасный излучатель (стр. 109)
- 14** Индикатор записи видеокамерой (стр. 27)
- 15** Гнездо **MIC (PLUG IN POWER) (красного цвета) (стр. 115)**
Это гнездо используется в качестве входного гнезда для внешнего микрофона, а также в качестве гнезда питания для микрофона с питанием от устройства. Если подсоединен внешний микрофон, он имеет приоритет.

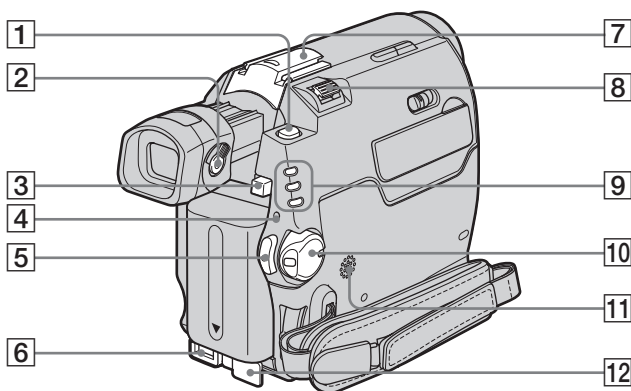

- 1 Кнопка PHOTO (Фото) (стр. 32)
- 2 Рычаг регулировки объектива видеоскателя (стр. 22)
- 3 Кнопка снятия батареи BATT (стр. 16)
- 4 Индикатор CHG (зарядка) (стр. 16)
- 5 REC START/STOP (стр. 27, 53)
- 6 Гнездо DC IN (стр. 16)
- 7 Для модели DCR-HC40E:

Intelligent accessory shoe  / крышка держателя (стр. 115)

Для модели DCR-HC30E:
Держатель для вспомогательных принадлежностей/крышка держателя

- Снимите крышку держателя при использовании вспомогательной принадлежности.
- При прикреплении или снятии крышки держателя или вспомогательной принадлежности выдвигайте видеоскатель.
- Intelligent accessory shoe для модели DCR-HC40E и держатель для вспомогательных принадлежностей для модели DCR-HC30E оборудованы предохранительными устройствами для надежной фиксации установленной принадлежности. Для подсоединения принадлежности нажмите ее вниз и сдвиньте до упора, а затем затяните винт. Для снятия принадлежности ослабьте

винт, а затем нажмите принадлежность вниз и потяните ее.

Советы относительно Intelligent accessory shoe

- Intelligent accessory shoe подает питание на вспомогательные принадлежности, такие как видеоподсветка, вспышка или микрофон.
- Вспомогательные принадлежности могут быть включены или выключены переключателем POWER на видеокамере. Для получения дополнительных сведений см. инструкцию по эксплуатации принадлежностей.

- 8 Рычаг привода трансфокатора
- 9 Индикаторы режимов CAMERA-TAPE, CAMERA-MEMORY, PLAY/EDIT (стр. 20)
- 10 Переключатель POWER (стр. 20)
- 11 Динамик
- 12 Крышка гнезда DC IN

Подсоединение принадлежности

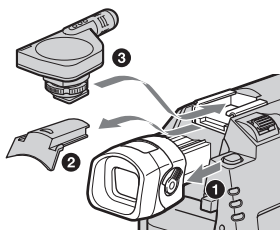

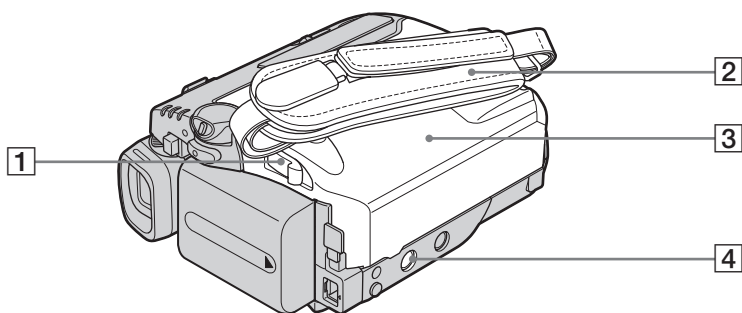

- 1 Рычажок OPEN/▲EJECT ▽ (стр. 24)
- 2 Ремень для захвата (стр. 3)
- 3 Крышка кассетоприемника (стр. 24)
- 4 Гнездо для штатива

Убедитесь, что длина винта для штатива не превышает 5,5 мм. В противном случае Вы не сможете надежно прикрепить штатив, а винт может повредить видеокамеру.

- 3 Используйте ремень для захвата, как показано на рисунке.

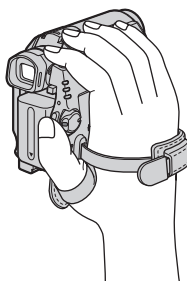

Использование ремня для захвата в качестве ремешка на запястье

Упрощает переноску видеокамеры.

- 1 Отсоедините крепеж “липучку” от подушечки для руки (1) и извлеките его через кольцо (2).

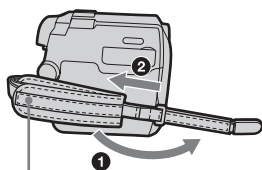

Подушечка для руки

- 2 Отведите подушечку вправо до конца (1), затем снова прикрепите крепеж “липучку” (2).

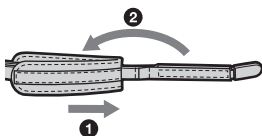

Пульт дистанционного управления

Перед использованием пульта дистанционного управления удалите изоляционную вкладку.

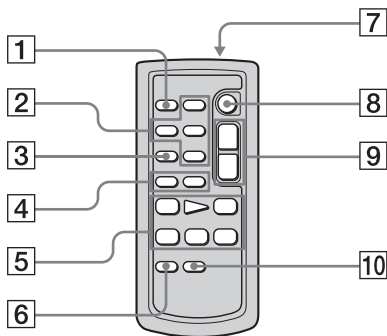

- 1 Кнопка PHOTO (Фото) (стр. 32)
- 2 Кнопки управления операциями с картой памяти (Индексный экран*, -/+, Воспроизведение с карты памяти) (стр. 55)
- 3 Кнопка SEARCH M.* (стр. 65, 66)
- 4 Кнопки ◀◀/▶▶* (стр. 65, 66)
- 5 Кнопки видеоконтроля (ускоренная перемотка назад, воспроизведение, ускоренная перемотка вперед, пауза, стоп, замедленно) (стр. 53)
- 6 Кнопка ZERO SET MEMORY* (стр. 65)
- 7 Передатчик
Для управления видеокамерой после ее включения направьте пульт на дистанционный датчик.
- 8 REC START/STOP(стр. 31)
- 9 Кнопка привода трансфокатора (стр. 30)
- 10 Кнопка DISPLAY (стр. 65)

* Этими кнопками нельзя воспользоваться в режиме Easy Handycam.

Удаление изоляционной вкладки



Замена батарейки

- 1 Нажав на язычок, снимите корпус батарейки, уцепившись и потянув пальцем за прорезь.

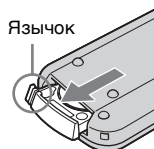

- 2 Выньте литиевую батарейку типа "таблетка".

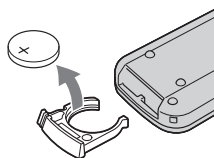

- 3 Вставьте новую батарейку типа "таблетка" стороной со знаком плюс (+) вверх.

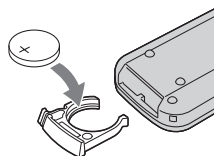

4 Вставьте корпус батарейки на место в пульт дистанционного управления до щелчка.

ПРЕДУПРЕЖДЕНИЕ

При небрежном обращении батарея может взорваться. Запрещается перезаряжать, разбирать и бросать в огонь.

ВНИМАНИЕ

При неправильной установке батарейки существует опасность взрыва.

Замену следует выполнять только на батарейку того же или аналогичного типа, рекомендованного производителем.

Использованные батарейки следует утилизировать в соответствии с инструкциями производителя.

🔊 Примечания по пульту дистанционного управления

- В пульте дистанционного управления используется литиевая батарейка типа “таблетка” (CR2025). Не используйте другие батарейки, кроме CR2025.
- Не допускайте воздействия на дистанционный датчик сильных источников света, например, прямых солнечных лучей или искусственного освещения. В противном случае пульт дистанционного управления может не действовать.
- Пульт дистанционного управления может работать неправильно, если конверсионный объектив (приобретается дополнительно) закрывают датчик дистанционного управления.
- При использовании пульта дистанционного управления для управления видеокамерой может также срабатывать видеомаягнитофон. В этом случае выберите для пульта дистанционного управления видеомаягнитофоном режим, отличный от режима VTR 2, или закройте датчик дистанционного управления на видеомаягнитофоне черной бумагой.

Индикаторы экрана LCD и видискателя

На экране LCD и в видискателе отображаются следующие индикаторы, указывающие на состояние видеокамеры. Индикаторы могут меняться в зависимости от модели видеокамеры.

Пример: индикаторы в режиме CAMERA-TAPE

Код времени (стр. 61)/Счетчик ленты (стр. 61)/Самодиагностика (стр. 133)/Номер изображения (стр. 56)

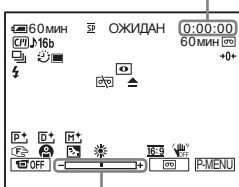

Шкала корректировки экспозиции

| Индикаторы | Значения |
|-----------------------|--|
| 60 мин | Оставшееся время работы батарейного блока (стр. 28) |
| <u>SP</u> , <u>LP</u> | Режим записи (стр. 29) |
| ОЖИДАН ЗАПИСЬ | Ожидание записи/ режим записи |
| FINE STD | Качество изображения (стр. 33) |
| 1152 640 | Размер изображения (стр. 33) |
| 320 160 | Размер изображения (стр. 29) |
| 101 101 | Папка для записи/папка для воспроизведения (стр. 79) |
| CAM | Cassette Memory (стр. 139) |
| 16b | Аудиорежим (стр. 91) |
| 60 мин | Оставшееся время на кассете (стр. 28) |

| Индикаторы | Значения |
|-----------------------|--|
| BRK | Непрерывная фотосъемка (Пакетная запись) (стр. 76) |
| | Запись по таймеру самозапуска (стр. 31, 34) |
| | Запись с интервалами (стр. 83) |
| | Запись неподвижного изображения с интервалами (стр. 84) |
| | Этот индикатор появляется только при использовании видеовспышки (приобретается дополнительно). |
| | Покадровая запись (стр. 82) |
| AV ▷ DV | Вывод аналоговых изображений и звука в цифровом формате (стр. 93) |
| DV IN | Ввод DV (стр. 104) |
| +0+ | Память нулевой отметки (стр. 65) |
| | NightShot plus (стр. 40) |
| | Super NightShot plus (стр. 40) |
| | Color Slow Shutter (стр. 41) |
| | Предупреждение (стр. 133) |
| P+ | Эффект изображения (стр. 80) |
| D+ | Цифровой эффект (стр. 46) |
| M+ | MEMORY MIX (стр. 47) |
| | Ручная фокусировка (стр. 42) |

| Индикаторы | Значения |
|--|--|
|  | ПРОГР А/ЭКСП (стр. 70) |
|  | Подсветка (стр. 38) |
|  | Баланс белого (стр. 71) |
|  | 16:9 (стр. 75) |
|  | Индикатор выключенной функции SteadyShot (стр. 75) |
|  | Защита (стр. 119) |
|  | Знак печати (стр. 119) |
|  | Демонстрация слайдов(стр. 81) |
|  | Подсветка LCD выключена (стр. 21) |
|  | Удаление изображений (стр. 118) |
|  | Соединение PictBridge (стр. 121) |

Указатель

ЧИСЛЕННЫЕ ЗНАЧЕНИЯ

21-штырьковый
адаптер..... 64, 104

В

BACK LIGHT
(на видеокамере) 38

С

Cassette Memory 2, 139
Color Slow Shutter
(COLOR SLOW S)
..... 41

D

Direct Access для Video CD
Burn
см. ЗАПИСЬ VCD

E

Easy Handycam 36, 58
EDIT SEARCH..... 50
END SEARCH..... 87

F

FADER..... 44

I

i.LINK 146
Intelligent accessory
shoe 115, 156

J

JPEG 141

L

LANC..... 155
LANGUAGE 97
LCD BACKLIGHT
..... 21, 154
LP (экономный режим)
см. раздел Режим
записи
(РЕЖИМ ЗАП)

M

MEMORY MIX.....47
“Memory Stick Duo”
количество
изображений
.....30, 34
общие сведения141
установка25
MPEG141

N

NightShot Light
(ИК ПОДСВ.).....41, 74
NightShot plus40
NTSC138

P

PAL.....138
PictBridge121

R

REC START/STOP
.....27, 53
RESET155

S

S video.....63, 102
SP (стандартный режим)
см. раздел Режим
записи
(РЕЖИМ ЗАП)
STEADYSHOT75
Super NightShot plus40

A

АВТОЗАТВОР.....72
адаптер переменного
тока16
аудиоперезапись (АУДИО
ПРЗПС)115
АУДИОРЕЖИМ.....91

Б

баланс белого
(БАЛАНС БЕЛ)71
БАЛАНС ЗВУКА
.....92, 117
батареинный блок
“InfoLITHIUM”144

батареинка типа “таблетка”
видеокамера..... 150
пульт дистанционного
управления 158

батарея

батареинный блок 16
оставшееся время
работы
батареинного
блока..... 28, 145

Батарея

информация о
состоянии
батареинного
блока..... 17

БЕЛЫЙ ФЕЙДЕР 44

В

ВИДЕОВХОД 93
видеоголовка..... 149
видеоискатель 21
яркость (ПОДСВ
В.ИСК)..... 93
воспроизведение
(ИЗМ. СКОР.)
замедленно 54
изменение
направления 54
кадр 54
удвоенная
скорость 54

время

воспроизведения 19
время записи..... 18, 29
вспомогательный звук
см. МУЛЬТИЗВУК

высокое качество
(ВЫСОКОЕ)
см. раздел Качество
изображения
(КАЧ.СНИМКА)

Г

громкость
(ГРОМКОСТЬ)
..... 52, 56

Д

| | |
|--|-----|
| дата/время | 61 |
| Датчик дистанционного управления..... | 155 |
| дисплей | |
| ДИСПЛЕЙ | 95 |
| индикаторы дисплея..... | 160 |

З

| | |
|---|--------|
| ЗАПИСЬ DVD | 86 |
| ЗАПИСЬ VCD..... | 87 |
| запись по таймеру самозапуска (АВТОЗАПУСК) | 31, 34 |
| запись с интервалами (ФРАГМ.ЗАП) | 83 |
| зарядка батареев батарейный блок..... | 16 |
| предварительно установленная батарея типа “таблетка” | 150 |
| защита изображения | 119 |
| звук, подтверждающий выполнение операции см. ОЗВУЧ. МЕНЮ | |
| зеркальный режим | 30 |
| знак печати..... | 119 |

И

| | |
|--|-----|
| изменение экспозиции (ВАРИР. ЭКСП) см. Пакетная запись (ЗАПУСК) | |
| индексный экран..... | 57 |
| индикатор записи (ИНДИК ЗАПИСИ) | 95 |
| индикатор соединения | 154 |
| Индикация самодиагностики ... | 133 |
| инфракрасный излучатель | 109 |
| использование за границей..... | 138 |

К

| | |
|--|----------|
| кабель i.LINK..... | 102, 108 |
| КАЛИБРОВКА | 149 |
| кассета | 24 |
| качество изображения (КАЧ.СНИМКА) | 33, 77 |
| ключ цветности видеокамеры (ЦВЕТ КАМ ←КП) | 48 |
| ключ цветности памяти (ЦВЕТ КП←КАМ) | 48 |
| ключ яркости (ЗАМЕЩ ЯРК.) | 46 |
| ключ яркости памяти (ЯРК КП ← КАМ) | 47 |
| код времени | 28 |
| код данных (КОД ДАННЫХ) | 61, 94 |
| конденсация влаги..... | 148 |

Л

| | |
|---|----------|
| лента с двойной звуковой дорожкой..... | 92 |
| лепесток защиты от записи | 139, 141 |

М

| | |
|---|----|
| масштаб воспроизведения (МАСШТ ВОСПР) | 60 |
| медленный затвор (МЕДЛ ЗАТВ) | 46 |
| меню ВРЕМЯ/ЯЗЫК..... | 97 |
| выбор элементов | 68 |
| МЕНЮ НАЗАД..... | 96 |
| ПРИ.ИЗОБР..... | 80 |
| РЕД И ВОСПР | 86 |
| СТАНД НАБОР..... | 91 |
| УСТ КАМЕРЫ | 70 |
| УСТ ПАМЯТИ | 76 |
| МОЗ. ФЕЙДЕР | 44 |
| МОНОХРОМ..... | 44 |

| | |
|---|----|
| монтаж программы (МОНТАЖ ПРОГР) | 86 |
| МОЩ.ВСПЫШКИ | 73 |
| МУЛЬТИЗВУК | 92 |

Н

| | |
|---|----|
| наложение по памяти (НАЛОЖЕНИЕ) ... | 45 |
| НАСТР.ВСПЫШ. | 73 |
| настройка персонального меню..... | 98 |
| НЕПОДВИЖН..... | 46 |
| НОВАЯ ПАПКА | 79 |
| НОМЕР ФАЙЛА | 78 |
| НОРМАЛЬНЫЙ см. Пакетная запись (ЗАПУСК) | |

О

| | |
|--|--------|
| ОЗВУЧ. МЕНЮ | 21, 95 |
| основной звук см. МУЛЬТИЗВУК | |
| оставшееся время записи дисплей | 28, 29 |
| ОСТАЛОСЬ..... | 77, 94 |
| отображение данных настройки видеокамеры | 61 |

П

| | |
|---|--------|
| пакетная запись (ЗАПУСК) | 33, 76 |
| память нулевой отметки..... | 65 |
| папка см. НОВАЯ ПАПКА см. ПАПКА ВОСПР см. ПАПКА ЗАПИСИ | |
| ПАПКА ВОСПР | 79 |
| ПАПКА ЗАПИСИ | 79 |
| передача потоком по USB | 94 |
| USB-CAMERA..... | 94 |
| USB-PLY/EDT..... | 94 |
| перезапись (КОНТ ЭАИСИ) | 107 |
| (УПР ЗАП)..... | 107 |

→продолжение

персональное меню
(P-MENU) 68

ПЕЧАТЬ
см. PictBridge 121

плавный переход
см. END SEARCH

подсветка экрана LCD (УР
ПОДСВ ЖКД) 92

поиск даты 66

поиск изображения 53

поиск методом
прогона 53

поиск с использованием
функции Cassette
Memory (ПОИСК)
..... 49, 65, 66, 87

поиск титра 65

покадровая запись
(ПОКАДР ЗАП) 82

покадровое
воспроизведение 54

ПОКАЗ СЛАЙД 81

полная зарядка 16

посл ФРАГМ 49

предупреждающие
индикаторы 133

Предупреждающие
сообщения 133

прерывистое движение
(ПРЕРЫВИСТ) 46

ПРОГР А/ЭКСП 70

просмотр 28, 33

просмотр записи 50

Прямой доступ для
“Click to DVD”
см. ЗАПИСЬ DVD

пульт дистанционного
управления 158

ПУЛЬТ ДУ 95

Р

размер изображения
(РАЗМ ИЗОБР)
..... 33, 77

регулировка
видеоискателя 22

регулировка экспозиции
вручную
(ЭКСПОЗИЦИЯ)
..... 39

режим 16:9 75

РЕЖИМ ВСПЫШ 73

РЕЖИМ ДЕМО 84

режим записи (РЕЖИМ
ЗАП) 28, 91

режим питания 20

ремень для
захвата 3, 157

см. Ремень для захвата

ремешок на
запястье 3, 157

ручная фокусировка 42

С

системы цветного
ТВ 138

СЛЕД 46

соединительный кабель
A/V 63, 102, 115

стандартное качество
(СТАНДАРТ)
см. раздел Качество
изображения
(КАЧ.СНИМКА)

СТАР КИНО 46

стереофонический/
монофонический 92

счетчик ленты 28

Т

телефото
см. Трансфокация

титр (Cassette Memory)
ИМЯ КАСС 89

ОТОБР ТИТР 89

ТИТР 87

УДАЛ ТИТР 89

ТОЧ.ФЕЙДЕР 44

ТОЧЕЧН ФОКУС 42

трансфокация 30, 60

У

удаление
УД ВСЕ (Cassette
Memory) 90

УДАЛ.ВСЕ (для
неподвижных
изображений) 77

удалить
удаление
изображений ... 118

универсальный точечный
фотоэкспонометр
(ТОЧЕЧН.ЭКСП)
..... 39

УСТ ЖКД/ВИ 92

УСТ ФОТО 76

УСТАН ФИЛЬМА 77

установка часов (УСТАН
ЧАСОВ) 23, 97

Ф

фокусировка 42

ФОРМАТ 78, 141

формат неподвижных
изображений 141

фотосъемка в
память 32, 55

фотосъемка с интервалом
(З.ИНТ -НЕПОДВ)
..... 84

функция автоматического
отключения питания
(АВТОВЫКЛ) 96

функция цифрового
преобразования
(ВЫХОД A/V → DV)
..... 93

Ц

ЦВЕТ ЖКД 93

ЦИФР.УВЕЛИЧ 74

цифровой монтаж
программы
(МОНТАЖ ПРОГР)
..... 108

цифровой эффект (ЦИФР
ЭФФЕКТ) 46, 54

Ч

ЧАСОВОЙ ПОЯС 97

ЧЕРН. ФЕЙДЕР 44

Ш

широкоугольный
см. Трансфокация

ШТОРКИ 44

Э

| | |
|--------------------------------------|----|
| экран ЖКД..... | 3 |
| эффект изображения (ЭФФЕКТ ИЗОБР) | |
| | 80 |

Я

| | |
|-------------------------------------|----|
| язык (LANGUAGE) | 26 |
| яркость экрана LCD (ЯРКОСТЬ ЖКД) | |
| | 21 |

Изготовитель: Сони Корпорейшн
Адрес: 6-7-35 Киташинагава,
Шинагава-ку, Токио 141-0001, Япония
Страна-производитель: Япония

<http://www.sony.net/>



Tryckt på 100% återvunnet papper
med vegetabilisk olje-baserad färg
utan lättflyktiga organiska föreningar.

Напечатано на бумаге, изготовленной на
100% из бумажных отходов, с использованием
печатной краски на основе растительного
масла без примесей ЛОС (летучих
органических соединений).

Printed in Japan



3088340620