

Bruksanvisning för Videokamera

Läs det här först

SE

Руководство по эксплуатации видеокмеры

Прочтите перед началом работы

RU

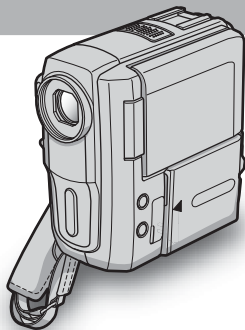

Digital Video Camera Recorder

HANDYCAM

DCR-PC106E/PC107E

Läs det här först

Innan du använder enheten bör du läsa igenom den här bruksanvisningen noga. Förvara den sedan så att du i framtiden kan använda den som referens.

VARNING!

Undvik risk för brand och elskador genom att inte utsätta kameran för regn eller fukt.

Undvik elskador genom att inte öppna kamerahuset. Överlåt service åt behörig servicetekniker.

FÖR KUNDER I EUROPA

VARNING!

Elektromagnetiska fält med de angivna frekvenserna kan påverka bild och ljud på den här videokameran.

Den här produkten har testats och befunnits motsvara kraven enligt EMC Directive för anslutningskablar som är kortare än 3 meter.

⚡ Obs!

Om statisk elektricitet eller elektromagnetiska störningar gör att informationsöverföringen avbryts (överföringen misslyckas), starta i så fall om programmet eller koppla bort USB-kabeln och sätt sedan tillbaka den igen.

Att observera angående användning

Om Cassette Memory

Den här videokameran är baserad på DV-formatet. Kameran fungerar bara med mini-DV-kassetter. Du rekommenderas att använda mini-DV-kassetter med Cassette Memory eftersom du då får tillgång till funktionerna titelsökning (sid. 41), datumsökning (sid. 42), fotosökning (sid. 43), [TITLE] (sid. 53) och [TAPE TITLE] (sid. 55).

Kassetter med Cassette Memory är märkta med **C//**.

Om inspelning

- Innan du startar inspelningen bör du göra en testinspelning för att kontrollera att bild och ljud spelas in utan problem.
- Du kan inte räkna med att få ersättning för innehållet i en inspelning även om det är ett fel på kameran som gjort att du inte har kunnat göra en inspelning eller en uppspelning.
- Olika länder och regioner använder olika TV-färgsystem. Om du vill titta på inspelningarna på en TV behöver du en TV som använder PAL-systemet.
- TV-program, filmer, videoband och annat material kan vara upphovsrättskyddat. Om du gör inspelningar som du inte har rätt att göra kan det innebära att du bryter mot upphovsrättslagarna.

Om LCD-panelen, sökaren och linsen

- LCD-skärm och sökare är tillverkade med mycket hög precision; över 99,99% av bildpunkterna är aktiva.
Trots det kan det förekomma små svarta och/eller ljusa punkter (vita, röda, blå eller gröna) som hela tiden syns på LCD-skärmen eller i sökaren.
De här punkterna uppkommer vid tillverkningen och går inte helt att undvika. De påverkar inte inspelningen på något sätt.
- Om LCD-skärmen, sökaren eller linsen utsätts för direkt solljus under en längre tid kan det leda till funktionsstörningar. Tänk dig för innan du lämnar kameran i närheten av ett fönster eller lägger den ifrån dig utomhus.
- Rikta inte kameran direkt mot solen. Det kan leda till funktionsstörningar. Vill du ta bilder av solen bör du bara göra det när ljuset inte är så intensivt, t.ex. när solen håller på att gå ned.

Om anslutning av kringutrustning

Innan du ansluter videokameran till andra enheter, t.ex. en videobandspelare eller en dator med en USB- eller i.LINK-kabel bör du vara säker på att du har vänt kontakten rätt. Om du trycker in kontakten felvänd kan terminalen skadas eller så kan det orsaka funktionsstörning hos videokameran.

Om bruksanvisningen

- Bilderna av LCD-skärmen och sökaren som används i den här bruksanvisningen har tagits med en digitalkamera och kan därför skilja sig från hur du ser dem.
- Bilderna som används i den här bruksanvisningen är baserade på modell DCR-PC107E.

Att observera angående användning av videokameran

- Håll videokameran genom att trä in handen genom greppremmen och låt fingrarna ligga lätt på fingerstödet.

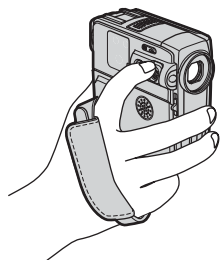

- Du försäkrar dig om ett bra grepp genom att späna greppremmen som följande bild visar. Om en bit av greppremmen hänger ut kan du föra in den biten i handkudden.

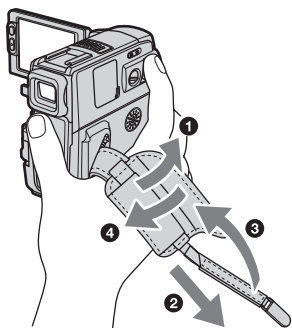

- Du kan även använda greppremmen som en handlovsrem. För mer information om greppremmen, se sid. 97.

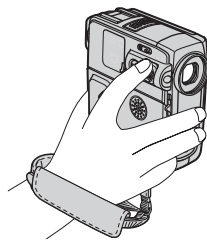

- När du använder pekskärmen placerar du handen på baksidan av LCD-panelen som stöd. Sedan pekar du på knapparna som visas på skärmen.
- Knappar som inte är tillgängliga visas nedtonade.

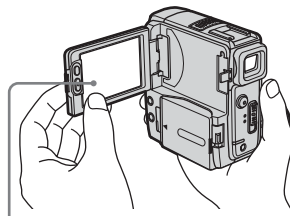

Peka på knappen på LCD-skärmen.

- Du kan byta språk för det som visas på videokamerans skärm (sid. 21).
- Se upp så att du inte av misstag råkar trycka på några knappar bredvid LCD-skärmen när du öppnar eller stänger LCD-panelen eller justerar LCD-panelens vinkel.
- Håll eller bär inte videokameran i följande delar.

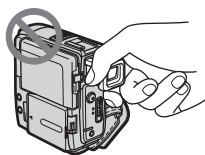

Sökaren

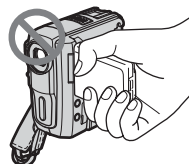

LCD-panelen

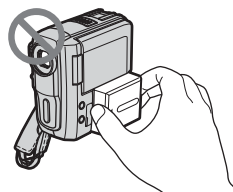

Batteriet

→ forts.

Att observera angående hanteringen av Handycam Station

- När du ansluter videokameran till Handycam Station, sätter du in videokameran i pilarnas riktning som följande bild visar. Var noga med att föra in videokameran så långt det går.

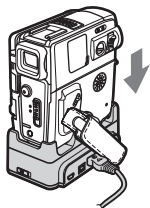

- När du tar bort videokameran från Handycam Station håller du i både videokameran och Handycam Station som följande bild visar och tar sedan bort videokameran från Handycam Station.

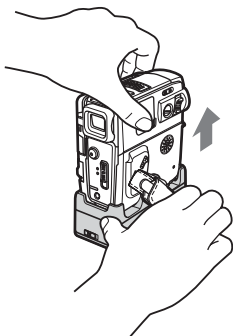

⚡ Obs

- När du kopplar bort nätadaptern från Handycam Station greppar du om både DC-kontakten och Handycam Station och kopplar sedan bort nätadaptern.
- Se till att du har slagit av strömmen till videokameran innan du ansluter eller kopplar bort den till/från Handycam Station.
- Det är inte säkert att videokameran kan anslutas ordentligt till Handycam Station om videokamerans DC IN-kontaktskydd är öppet eller om greppremmen kläms mellan videokameran och Handycam Station.
- Anslut inte A/V-kablarna eller nätadapterna till både videokameran och Handycam Station samtidigt när du använder videokameran. Det kan orsaka funktionsstörningar.

Innehållsförteckning

Läs det här först	2
-------------------------	---

Snabbstartguide

Spela in filmer	8
Förenklad inspelning/uppspelning.....	10

Komma igång

Steg 1: Kontrollera de medföljande tillbehören	11
Steg 2: Ladda upp batteriet.....	12
Använda extern strömförsörjning	15
Steg 3: Slå på strömmen.....	16
Steg 4: Inställning av LCD-panelen och sökaren.....	17
Ställa in LCD-panelen	17
Ställa in sökaren	17
Steg 5: Ställa in datum och tid	18
Steg 6: Sätta in en kassett	20
Steg 7: Välj språk för det som visas på skärmen	21

Inspelning

Spela in filmer	22
Inspelning under längre tid	23
Använda zoomfunktionen	23
Inspelning i spegelläge	24
Använda självutlösaren	24
Spela in stillbilder – Bandfotografering.....	25
Förenklad inspelning – Easy Handycam.....	26
Justera exponeringen.....	27
Exponeringsinställning för motiv i motljus	27
Låsa exponeringen på det valda motivet – Flexibel punktmätning	27
Manuell inställning av vitbalansen	28
Manuell exponeringsinställning	29
Inspelning i mörker – NightShot plus	30

→ forts.

Ställa in fokus.....	31
Inställning av fokus för motiv som inte ligger i mitten av bilden	
– SPOT FOCUS	31
Manuell inställning av fokus	31
Inspelning med olika effekter	32
In och uttoning av ett avsnitt – FADER	32
Söka efter startpunkten	33
Söka efter det sista avsnittet i den senaste inspelningen – END SEARCH	33
Manuell sökning – EDIT SEARCH	34
Granska de senast inspelade avsnitten – Inspelningsgranskning	34

Uppspelning

Visa bandinspelade bilder	35
Uppspelning i olika lägen	36
Förenklad uppspelning – Easy Handycam.....	37
Olika uppspelnings -funktioner.....	38
Visa skärmindikatorerna	38
Visa datum/tid och information om kamerainställningarna – Informationskod	38
Visa filmen på en TV	40
Hitta ett avsnitt på ett band för uppspelning.....	41
Snabbsökning efter önskat avsnitt – Nollställningsminne	41
Söka efter ett avsnitt med Cassette Memory – Titelsökning	41
Söka avsnitt efter inspelningsdatum – Datumsökning	42
Söka efter en stillbild – Fotosökning	43
Uppspelning av stillbilder i sekvens – Fotobläddring	43

Avancerade funktioner

Göra personliga inställningar för videokameran

Ändra menyinställningarna	44
Använda menyn  (MANUAL SET) – PROGRAM AE/P EFFECT osv.	46
Använda menyn  (CAMERA SET) – D ZOOM/16:9WIDE osv.	49
Använda menyn  (PLAYER SET)/  (VCR SET) – HiFi SOUND/ AUDIO MIX	51
Använda menyn  (LCD/VF SET) – LCD B.L./LCD COLOR/VF B.L.	52
Använda menyn  (CM SET) – TITLE/TAPE TITLE/ERASE ALL osv.	53
Använda menyn  (TAPE SET) – REC MODE/FRAME REC/ INT.REC osv.	56
Använda menyn  (SETUP MENU) – CLOCK SET/USB STREAM/ LANGUAGE osv.	59
Använda menyn  (OTHERS) – WORLD TIME osv.	61

Kopiering/redigering

Ansluta till en videobandspelare eller TV	63
Kopiera till ett annat band	64
Spela in bilder från en videobandspelare (DCR-PC107E)	65
Kopiera valda avsnitt från band – Digital programredigering	65
Lägga till ljud på ett inspelat band	71
Skapa DVD-skivor- eller VCD-skivor- skivor	73

Felsökning

Felsökning	74
Varningsindikatorer och meddelanden	80

Övrig information

Använda videokameran utomlands	84
Användbara videokassetter	84
Om "InfoLITHIUM"-batterier	86
Om i.LINK	87
Underhåll och försiktighetsåtgärder	88
Tekniska data	91

Snabbreferens

Delar och kontroller	94
Sakregister	103

Se även de andra bruksanvisningarna som följer med videokameran:

- Redigera bilder med hjälp av dator
→ Programvaruguide



Snabbstartguide

Spela in filmer

1 Sätt in det uppladdade batteriet i videokameran.

För uppladdning av batteriet, se sid. 12.

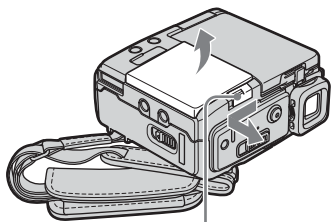

- 1 Skjut BATT-spaken  (batterispärren) åt sidan och ta bort batteriterminalskyddet.
- 2 Fäst batteriet med terminalsidan mot videokameran på det sätt som bilden visar och tryck sedan ned batteriet tills det klickar på plats.

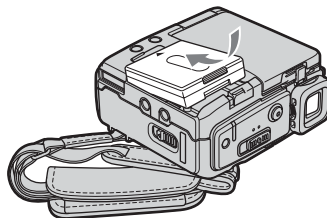

BATT-spak  (batterispärr)



2 Sätt in en kassett i videokameran.

- 1 Skjut OPEN/EJECT -spaken i pilens riktning för att öppna locket. Facket öppnas automatiskt.
- 2 Sätt in kassetten med bandfönstret riktat uppåt, tryck sedan mitt på bandets rygg.
- 3 Tryck på . Stäng kassettluckan när kassettfacket automatiskt har dragits in i kameran igen.

OPEN/EJECT -spak

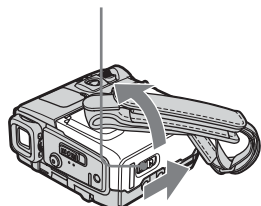

Bandfönster

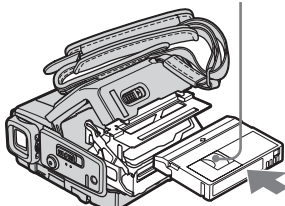



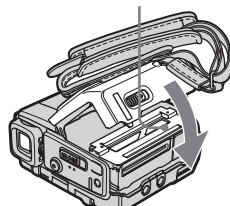

3 Starta inspelningen samtidigt som du granskar motivet på LCD-skärmen.

Datum och tid är inte inställda från början. För att ställa datum och tid, se sid. 18.

- 1 Ställ LENS COVER-omkopplaren på OPEN.
- 2 Öppna LCD-panelen.
- 3 Tänd CAMERA-lampan genom att trycka på den gröna knappen samtidigt som du skjuter POWER-omkopplaren nedåt.
- 4 Tryck på REC START/STOP.

Inspejningen startar. Växla över till standbyläge genom att trycka på REC START/STOP igen. Du kan också spela in genom att trycka på REC START/STOP bredvid LCD-skärmen.

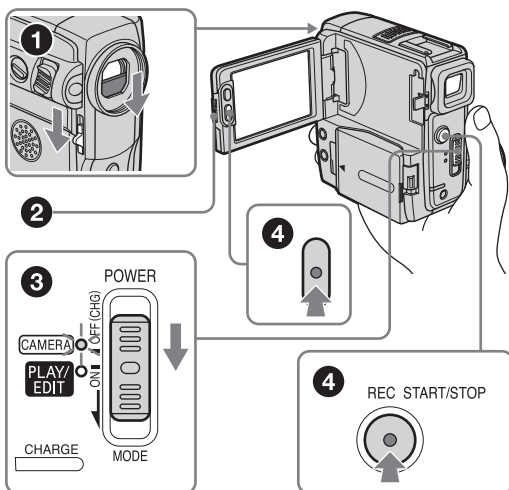

4 Du kan granska den inspelade filmen på LCD-skärmen.

- 1 Skjut POWER-omkopplaren flera gånger tills PLAY/EDIT-lampan tänds.
- 2 Peka på ⏮ (snabbspolning bakåt).
- 3 Starta uppspelningen genom att peka på ▶ (uppspelning). Du stoppar uppspelningen genom att peka på ■ (stopp).

För att stäng av strömmen skjuter du POWER-omkopplaren uppåt till OFF (CHG), ställ sedan LENS COVER-omkopplaren på CLOSE.

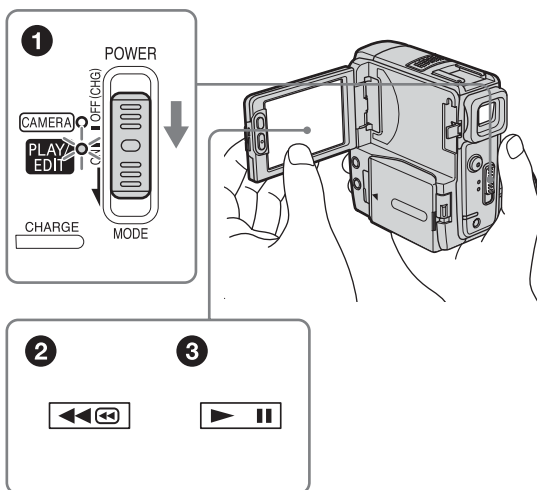



Förenklad inspelning/uppspelning

Om du växlar över till Easy Handycam blir inspelning/uppspelning ännu lättare att utföra.

Easy Handycam gör att även nybörjare enkelt kan börja spela in/spela upp material genom att bara de grundläggande funktionerna för inspelning och uppspelning finns tillgängliga.

Under inspelning/ uppspelning trycker du på EASY.

När du använder Easy Handycam lyser EASY blått **(1)** och tecknen på skärmen ökar i storlek **(2)**.

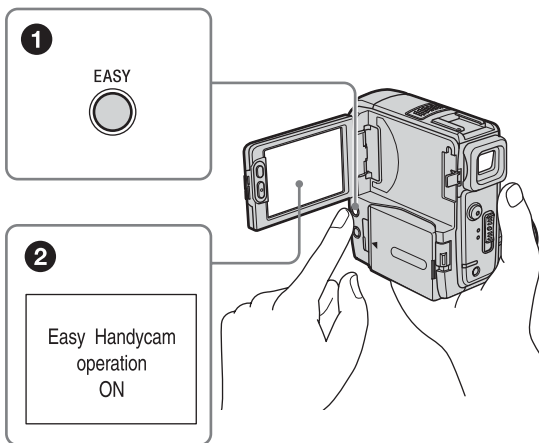

Mer information finns i instruktionerna för de olika funktionerna.
För inspelning, Se sid. 26, för uppspelning, se sid. 37.

Steg 1: Kontrollera de medföljande tillbehören

Se till att du har fått med följande tillbehör tillsammans med videokameran. Siffran inom parentes visar antalet av respektive tillbehör.

Nätadapter (1)

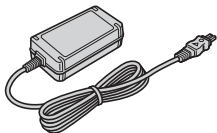

Nätkabel (1)



Handycam Station (1)

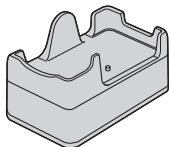

Trådlös fjärrkontroll (1)

Ett litiumbatteri av knappcellstyp är redan installerat i videokameran.



A/V-anslutningskabel (1)



USB-kabel (1)



Uppladdningsbart batteri NP-FF51 (1)

Den silverfärgade modellen av batteriet NP-FF51 säljs bara tillsammans med videokameran.

Batteriterminalskydd (1)

Sitter på videokameran.

CD-ROM "SPVD-012 USB-Driver" (1)

Rengöringsduk (1)

21-stiftsadapter (1)

Endast modeller med märket  tryckt på undersidan.

Bruksanvisning för Videokamera (den bruksanvisning du läser just nu) (1)

Programvaruguide (1)

Steg 2: Ladda upp batteriet

Du kan ladda upp batteriet genom att installera batteriet ”InfoLITHIUM” (F-serien) på videokameran.

⚡ Obs!

- Du kan inte använda några andra batterier än ”InfoLITHIUM” (F-serien) (sid. 86).
- Se upp så att du inte råkar kortslua nätadapters likströmskontakt (DC) eller batteriterminalerna med metallföremål. Det kan leda till funktionsstörningar.
- Du bör koppla nätadaptern till ett lättåtkomligt vägguttag. Om du råkar ut för en funktionsstörning av något slag bör du genast koppla bort nätadaptern från vägguttaget.

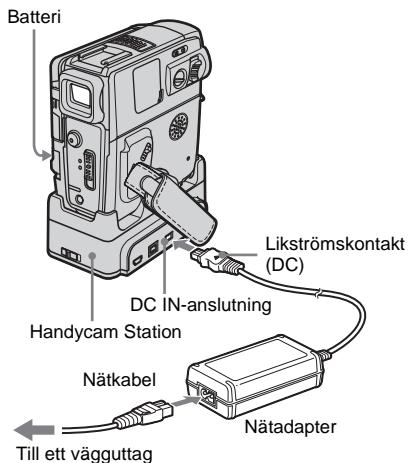

- 1 Skjut BATT-spaken ↘ (batterispärren) åt sidan och ta bort batteriterminalskyddet.

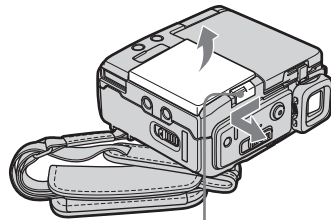

- 2 Fäst batteriet med terminalsidan mot videokameran på det sätt som bilden visar och tryck sedan ned batteriet tills det klickar på plats.

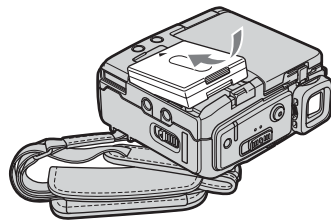

- 3 Med markeringen ▲ på likströmskontakten (DC) riktad uppåt ansluter du nätadaptern till DC IN-anslutningen på videokameran.

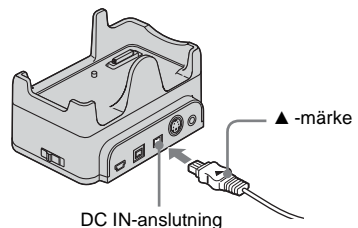

- 4 Anslut nätkabeln till nätadaptern.

- 5 Anslut nätkabeln till ett vägguttag.

6 Placera videokameran i Handycam Station.

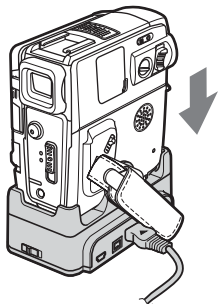

7 Ställ POWER-omkopplaren på OFF (CHG).

CHARGE tänds och uppladdningen börjar.

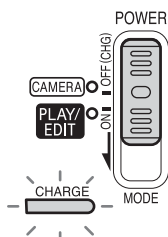

Ladda batteriet med enbart nätadaptern.

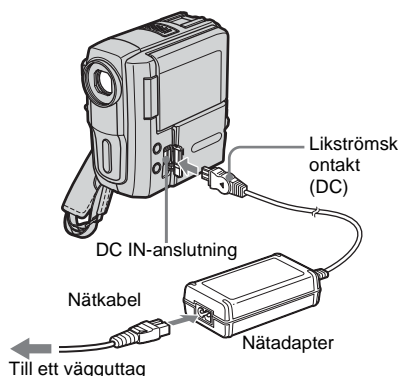

När du är ute och reser kan du ladda batteriet även om du inte har tagit med dig Handycam Station. Med markeringen ▲ på likströmskontakten (DC) riktad framåt ansluter du nätadaptern till DC IN-anslutningen på videokameran som bilden visar.

När batteriet är färdigladdat

CHARGE släcks när batteriet har laddats upp helt. Koppla bort nätadaptern från DC IN-anslutningen.

Hur du tar bort batteriet

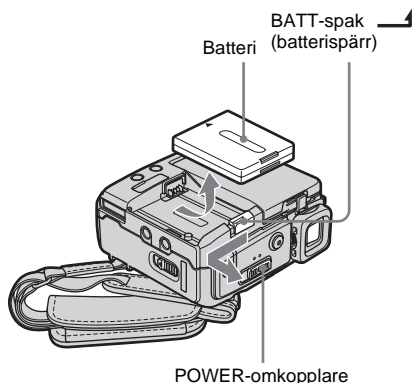

1 Ställ POWER-omkopplaren på OFF (CHG).

2 Skjut BATT-spaken  (batterispärren) åt sidan i pilens riktning som bilden visar och ta bort batteriet.

⚡ Obs!

- Glöm inte att skydda batteriterminalerna genom att sätta tillbaka batteriterminalskyddet. Om du inte använder batteriet under en längre tid bör du ladda ur det helt innan du lägger undan det för förvaring. Mer information om hur du lagrar batteriet finns på sid. 87.

→ forts.

Kontrollera batteriets status – Battery Info

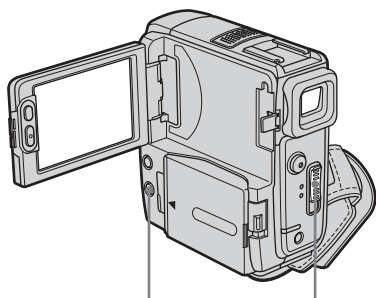

DISPLAY/BATT INFO POWER-omkopplare

Både under uppladdning och när strömmen är avslagen kan du kontrollera batteriets laddningsnivå och få ett ungefärligt besked om hur länge du kan spela in med det.

1 Ställ POWER-omkopplaren på OFF (CHG).

2 Öppna LCD-panelen.

3 Tryck på DISPLAY/BATT INFO.

Batteriinformationen visas under ungefär 7 sekunder.

Vill du visa informationen under ungefär 20 sekunder fortsätter du att hålla knappen intryckt.

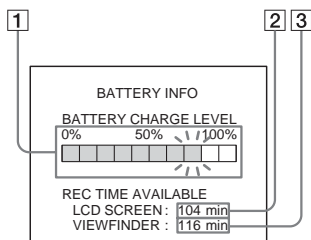

- 1 Batteriets uppladdningsnivå: Visar på ett ungefär hur mycket ström det finns kvar i batteriet.
- 2 Ungefärlig inspelningstid med LCD-panelen.
- 3 Ungefärlig inspelningstid med sökare.

Uppladdningstid

Ungefärligt antal minuter som krävs för att ladda upp ett helt tomt batteri vid 25°C (77°F). (10–30°C (50–86°F) rekommenderas.)

Batteri	
NP-FF50	120
NP-FF51 (medföljer)	130
NP-FF70	150
NP-FF71	170

Inspelningstid när du spelar in med LCD-skärmen påslagen

Ungefärligt antal minuter när du använder ett fulladdat batteri vid 25°C (77°F).

När LCD BACKLIGHT är ställt på ON

Batteri	Oavbruten inspelningstid	Typisk* inspelningstid
NP-FF50	115	60
NP-FF51 (medföljer)	130	70
NP-FF70	235	125
NP-FF71	260	140

När LCD BACKLIGHT är ställt på OFF

Batteri	Oavbruten inspelningstid	Typisk* inspelningstid
NP-FF50	130	70
NP-FF51 (medföljer)	145	75
NP-FF70	270	145
NP-FF71	295	160

Inspelningstid när du använder sökare

Ungefärligt antal minuter när du använder ett fulladdat batteri vid 25°C (77°F).

Batteri	Oavbruten inspelningstid	Typisk* inspelningstid
NP-FF50	130	70
NP-FF51 (medföljer)	145	75
NP-FF70	270	145

Batteri	Oavbruten inspelningstid	Typisk* inspelningstid
NP-FF71	295	160

* Ungefärligt antal minuter vid inspelning när du ofta startar och stannar inspelningen, ställer POWER-omkopplaren i ett nytt energiläge och använder zoomen. I praktiken kan batteritiden vara kortare.

Uppspelningstid

Ungefärligt antal minuter när du använder ett fulladdat batteri vid 25°C (77°F).

Batteri	LCD-panelen öppen*	LCD-panelen stängd
NP-FF50	130	150
NP-FF51 (medföljer)	145	170
NP-FF70	270	315
NP-FF71	295	345

* Med LCD BACKLIGHT ställt på ON.

⚡ Obs!

- Strömmen tas inte från batteriet så länge nätadaptern är ansluten till DC IN-anslutningen på kameran eller på Handycam Station, även om nätkabeln är bortkopplad från vägguttaget.
- Inspelnings- och uppspelningstiden blir kortare när du använder videokameran där det är kallt.
- CHARGE blinkar under uppladdning eller batteriinformationen visas inte korrekt i följande situationer.
 - Batteriet är inte korrekt isatt.
 - Batteriet är skadat.
 - Batteriet är helt urladdat. (Endast batteriinformation)
- När du använder videokameran med ett högkapacitetsbatteri (NP-FF70/FF71) är kameran inte lika välbalanserad som förut, så du bör se upp när du ställer den ifrån dig.

Använda extern strömförsörjning

För att spara batteriet kan du använda nätadaptern som strömkälla. Ingen ström tas från batteriet när du använder nätadaptern, även om batteriet sitter i videokameran.

⚠ VARNING!

Även om videokameran är avstängd ligger strömmen från nätet på, så länge kameran är ansluten till ett vägguttag via nätadaptern.

Anslut videokameran på det sätt som beskrivs under "Ladda upp batteriet" (sid. 12).

Steg 3: Slå på strömmen

För att aktivera det inspelnings/uppspelningsläge du tänker använda kameran i kan du behöva skjuta POWER-omkopplaren flera gånger.

När du använder den här videokameran för första gången visas fönstret CLOCK SET (sid. 18).

POWER-omkopplare

LENS COVER-omkopplare

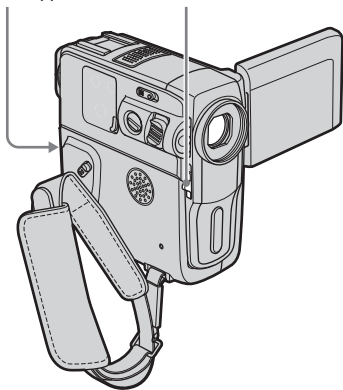

- CAMERA: Inspelning på band.
- PLAY/EDIT: Spela upp eller redigera bilder.

Slå av strömmen

Skjut upp POWER-omkopplaren till OFF (CHG), ställ sedan LENS COVER-omkopplaren på CLOSE.

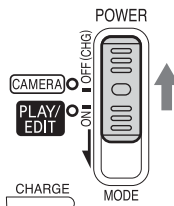

1 Ställ LENS COVER-omkopplaren på OPEN.

2 Tryck in den gröna knappen och skjut ned POWER-omkopplaren.

Strömmen slås på.

Aktivera inspelnings/uppspelningsläget genom att skjuta omkopplaren flera gånger tills lampan för önskat läge tänds.

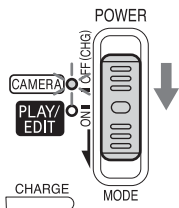

Steg 4: Inställning av LCD-panelen och sökaren

Ställa in LCD-panelen

Du kan justera både vinkel och ljusstyrka för LCD-panelen efter olika inspelningsförhållanden.

I många fall kan du vinkla LCD-skärmen så att du kan se motivet på LCD-skärmen även om det finns något hinder mellan dig och motivet.

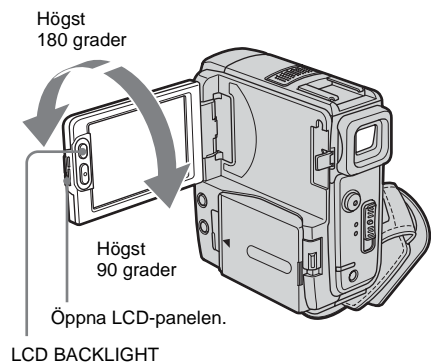

Fäll upp LCD-panelen i 90 grader mot videokameran och vinkla den sedan till önskat läge.

Justera ljusstyrkan för LCD-skärmen

- 1 När POWER-omkopplaren är ställd i läget CAMERA pekar du på och väljer PAGE2.
När POWER-omkopplaren är ställd i läget PLAY/EDIT pekar du på för att visa PAGE1.
- 2 Peka på LCD BRT.

3 Justera ljusstyrkan med / , peka sedan på .

4 Peka på .

☞ Tips!

- Om du vrider LCD-panelen 180 grader mot linsen kan du stänga LCD-panelen med LCD-skärmen riktad utåt.
- Om du driver videokameran med batteri kan du justera ljusstyrkan genom att välja [LCD B.L.] i menyn (LCD/VF SET) (sid. 52).
- När du använder videokameran där det är ljusstarkt kan du stänga av bakgrundsbelysningen för LCD-panelen med LCD BACKLIGHT. visas; den här inställningen gör att batteriet räcker längre.
- Den inspelade bilden påverkas inte av hur du ställer in bakgrundsbelysningen för LCD-skärmen.
- Du kan stänga av ljudsignalen, som bekräftar utförda funktioner på pekskärmen, genom att ställa [BEEP] på [OFF] i menyn (OTHERS) (sid. 61).

Ställa in sökaren

När du stänger LCD-skärmen kan du granska bilderna genom sökaren. Du kan t.ex. använda sökaren om batteriet håller på att ta slut eller om det är svårt att se vad som händer på skärmen.

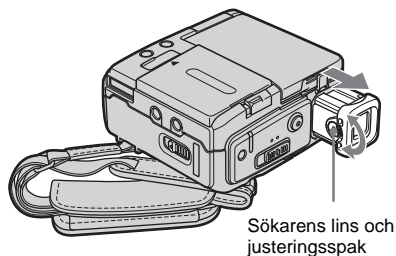









- 1 Förläng sökaren tills den klickar i läge.
- 2 Använd inställningsspaken och ställ in bilden i sökaren så att den blir skarp.

→ forts.

Sökaren under användning

Medan du spelar in kan du ställa in exponering (sid. 29) och toning (sid. 32) samtidigt som du granskar bilden i sökaren. Vrid LCD-panelen 180 grader och stäng den med skärmen riktad utåt.

- 1 Välj läget **CAMERA** genom att skjuta **POWER-omkopplaren**. (sid. 16)
- 2 Förläng sökaren och stäng **LCD-panelen** med skärmen riktad utåt.
 visas på skärmen.
- 3 Peka på .
- 4 Peka på .
LCD-skärmen stängs av.
- 5 Peka på **LCD-skärmen** samtidigt som du granskar bilden i sökaren.
EXPOSURE osv. visas.
- 6 Peka på knappen för det du vill ställa in.
 - EXPOSURE: Justera med  /  och peka sedan på .
 - FADER: Välj önskad effekt genom att peka på den flera gånger.
 - : LCD-skärmen tänds.Vill du dölja LCD-skärmens knappar pekar du på .

Tips!

- För att justera styrkan på sökarens bakgrundsbelysning väljer du  (LCD/VF SET), välj sedan [VF B.L.] (när du använder batteriet, sid. 52).

Steg 5: Ställa in datum och tid

Innan du använder videokameran för första gången bör du ställa in datum och tid. Så länge du inte har ställt in datum och tid visas skärmen **CLOCK SET** varje gång du slår på videokameran.

Obs!

- Om du inte använder videokameran under ungefär **3 månader** laddas det inbyggda knappcells batteriet ur och tidinställningarna raderas ur minnet. I så fall laddar du upp det inbyggda knappcells batteriet (sid. 91) och ställer in datum och tid igen.

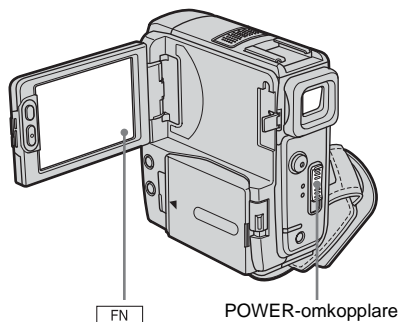

- 1 Slå på strömmen till videokameran (sid. 16).

- 2 Öppna LCD-panelen.

När du ställer klockan för alla första gången fortsätter du med steg 7.

3 Visa PAGE1 genom att peka på .

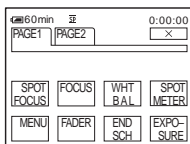

4 Peka på MENU.

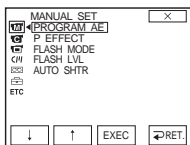

5 Välj (SETUP MENU (inställningsmeny)) med / , peka sedan på EXEC.

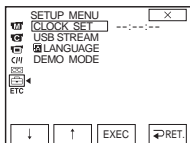

6 Välj CLOCK SET med / , peka sedan på EXEC.

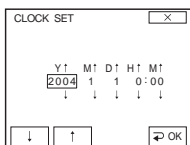

7 Välj Y (år) med / , peka sedan på .

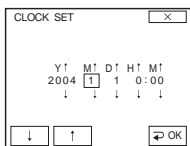

Du kan ställa in vilket år som helst, fram till år 2079.

8 Ställ in M (månad), D (dag), H (timmar) och M (minuter) på samma sätt som i steg 7 och peka sedan på .

Steg 6: Sätta in en kassett

Du kan bara använda kassetter av formatet mini-DV ^{Mini} DV. Mer information om de här kassetterna (t.ex. hur du skyddar dem mot ofrivillig inspelning), se sid. 84.

⚡ Obs!

- Använd aldrig våld när du sätter in en kassett i facket. Det kan göra att videokameran inte fungerar som den ska.

- 1 Skjut OPEN/▲EJECT ▼-spaken i pilens riktning och öppna sedan luckan.

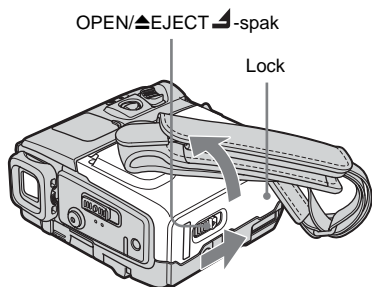

Kassettfacket skjuts ut och öppnas automatiskt.

- 2 Sätt in en kassett med bandfönstret riktat uppåt.

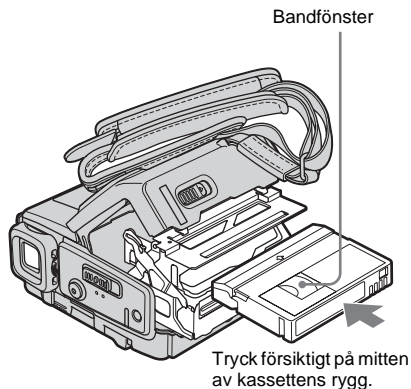

- 3 Tryck på [PUSH].
Kassettfacket skjuts automatiskt tillbaka.

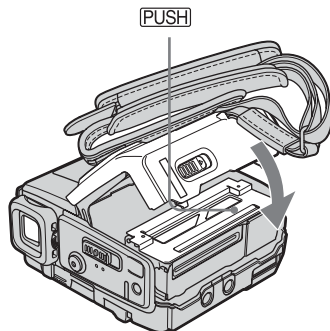

- 4 Stäng luckan.

Mata ut kassetten

- 1 Skjut OPEN/▲EJECT ▼-spaken i pilens riktning och öppna sedan luckan.
Kassettfacket matas automatiskt ut.
- 2 Ta ur kassetten och tryck sedan på [PUSH].
Kassettfacket skjuts automatiskt tillbaka.
- 3 Stäng luckan.

Steg 7: Välj språk för det som visas på skärmen

Du kan bestämma vilket språk som ska användas på LCD-skärmen.

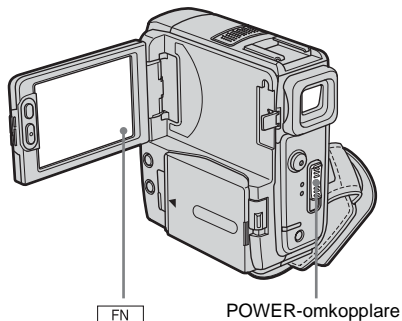

1 Slå på strömmen till videokameran.

2 Öppna LCD-panelen.

3 Visa PAGE1 genom att peka på FN .

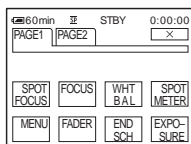

4 Peka på MENU.

5 Välj (SETUP MENU) (inställningsmeny), välj sedan LANGUAGE med ↓ / ↑ , peka sedan på EXEC.

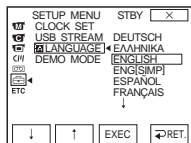

6 Välj önskat språk med ↓ / ↑ , peka sedan på EXEC.

7 Peka på X .

💡 Tips!

- Om ditt modersmål inte finns med bland de olika alternativen kan du som alternativ använda [ENG[SIMP]] (förenklad engelska) .

Spela in filmer

Innan du börjar spela in bör du ha utfört steg 1 till 7 under "Komma igång" (sid. 11 - sid. 21).

Filmer spelas in med ljudet i stereo.

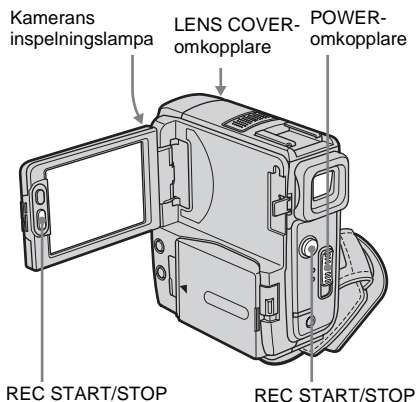

Tips!

- Easy Handycam är en mycket enkel inspelningsmetod; med den kan även nybörjare börja spela in direkt. För mer information, se sid. 26.

1 Ställ LENS COVER-omkopplaren på OPEN.

2 Öppna LCD-panelen.

3 Skjut POWER-omkopplaren flera gånger tills CAMERA-lampan tänds. Videokameran växlar över till standbyläge.

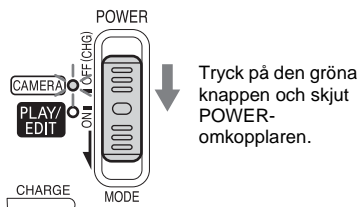

4 Tryck på REC START/STOP.

Inspe­lningen startar. [REC] visas på LCD-skärmen och videokamerans inspelningslampan tänds.

Du avbryter inspe­lningen genom att trycka på REC START/STOP en gång till.

Slå av strömmen

Skjut upp POWER-omkopplaren till OFF (CHG), ställ sedan LENS COVER-omkopplaren på CLOSE.

Indikatorer som visas under inspe­lning

Indikatorerna spelas inte in på bandet.

Datum/tid och kamerainställningarna (sid. 38) visas inte under inspe­lningen.

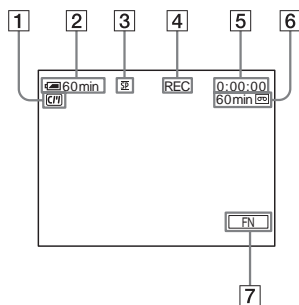

1 Indikatorer för kassetter med Cassette Memory

2 Återstående batteritid

Det återstående tid som visas för batteriet kanske inte stämmer exakt; det beror på under vilka omständigheter du spelar in. När du öppnat eller stängt LCD-panelen tar det ungefär 1 minut innan korrekt återstående batteritid visas.

3 Inspelningsläge (SP eller LP)

4 Inspelningsstatus ([STBY] (standbyläge) eller [REC] (inspe­lning))

5 Bandfotografering/Tidkod eller bandräkneverk (timmar: minuter: sekunder)

6 Bandets inspelningskapacitet (sid. 56)

7 Funktionsknapp

⚡ Obs!

- Innan du byter batteri ställer du POWER-omkopplaren i läget OFF (CHG).
- För att batteriet inte ska förlora energi i onödan är videokameran ursprungligen inställd för att slås av automatiskt när du inte använt den under ungefär 5 minuter ([A.SHUT OFF], sid. 61). För att starta om inspelningen skjuter du POWER-omkopplaren tills CAMERA-lampan tänds och trycker sedan på REC START/STOP.

💡 Tips!

- Om du vet med dig att det kommer att dröja ett tag innan du använder videokameran igen bör du ta ur kassetten och lägga undan den.
- Du kan också starta tagningen genom att trycka på REC START/STOP bredvid LCD-skärmen. Den möjligheten kan du t.ex. använda om du spelar in från en låg vinkel eller spelar in dig själv i spegelläget.
- Stöd LCD-panelen med handen när du trycker på REC START/STOP bredvid LCD-skärmen.
- Om du installerar ett högkapacitetsbatteri (NP-FF70/FF71) i videokameran rekommenderas du att använda LCD-skärmen när du spelar in.
- Följande råd ger dig jämna övergångar mellan det senaste inspelade avsnittet och nästa inspelning.
 - Ta inte ur kassetten mellan inspelningarna. (Om du låter kassetten sitta kvar spelas bilderna in utan skarvar även om du slår av strömmen).
 - Blanda inte inspelningar i LP-läget på ett och samma band.
 - Undvik att stoppa och sedan starta om när du spelar in i LP-läget.
- Inspelningstid, datum och information om kamerainställningarna spelas automatiskt in på bandet utan att de visas på skärmen. Du kan visa den här informationen under uppspelning genom att välja [DATA CODE] på skärmen (sid. 38).

Inspelning under längre tid

För att spela in under längre tid

I menyn  (TAPE SET) väljer du [REC MODE] och sedan [LP] (sid. 56).

I LP-läget (longplay) kan du spela in 1,5 gånger längre än i SP-läget (standard play).

Du bör använda den här videokameran för att spela upp de band som du spelat in i LP-läget.

Använda zoomfunktionen

Du kan välja zoomning för förstöringsnivåer på över 10 gånger och från den nivån aktivera den digitala zoomningen ([D ZOOM], sid. 49).

Sparsamt använd är zoomning en mycket kraftfull effekt.

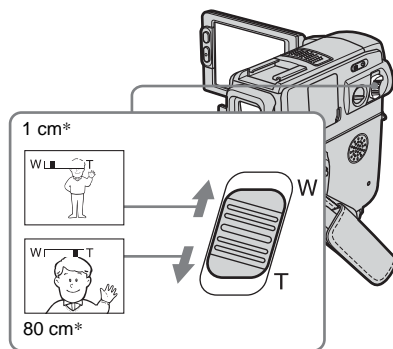

* Det minsta avstånd som krävs mellan videokamera och motiv för att bilden ska bli skarp i motsvarande läge på zoomspaken.

Om du vill zooma långsamt rör du zoomspaken bara en liten bit. Om du vill zooma snabbare rör du den mer.

Inspelning med ett vidare synfält

För zoomspaken mot W.
Motivet verkar mer avlägset
(vidvinkelläge).

Inspelning så att motivet verkar närmare

För zoomspaken mot T.
Motivet verkar närmare (teeläge).

Inspelning i spegelläge

Du kan vrida LCD-panelen mot motivet så att både du själv och den du filmar kan se vad som spelas in under tagningen. Du kan också använda den här funktionen när du filmar dig själv eller när du filmar små barn för att rikta deras uppmärksamhet mot kameran.

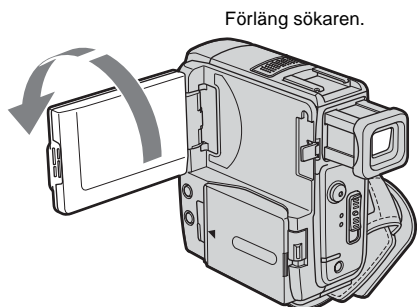

Öppna LCD-panelen 90 grader mot videokameran och vrid den sedan 180 grader mot motivet.

På LCD-skärmen visas motivet spegelvänt, men den inspelade bilden blir normal.

Använda självutlösaren

Med självutlösaren kan du starta inspelningen med en tidsfördröjning på ungefär 10 sekunder.

REC START/STOP

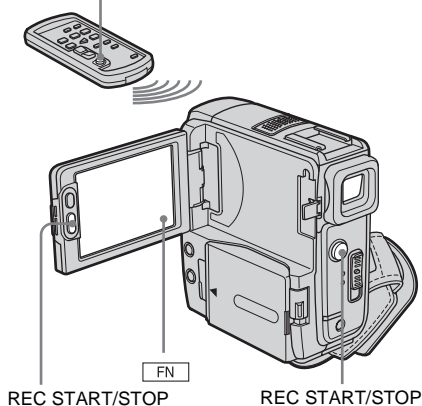

1 Välj [PAGE2] genom att peka på

[FN].

2 Peka på [SELF TIMER].

3 Peka på [X].

☺ visas.

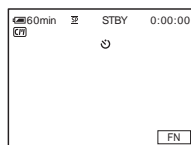

4 Tryck på REC START/STOP.

En ljudsignal hörs under 10 sekunder och visar att nedräkning pågår.

Inspelningen börjar.

Du stoppar inspelningen genom att peka på REC START/STOP.

Avbryta nedräkningen

Tryck på REC START/STOP.

Stänga av självutlösaren

Följ steg 1 och 2.

Spela in stillbilder

– Bandfotografering

Du kan spela in stillbilder. Innan du börjar spela in bör du ha utfört steg 1 till 7 under ”Komma igång” (sid. 11 - sid. 21).

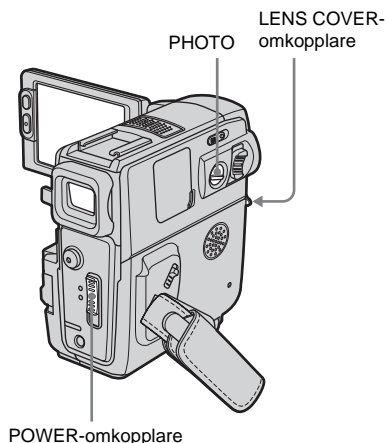

1 Ställ LENS COVER-omkopplaren på OPEN.

2 Öppna LCD-panelen.

3 Skjut POWER-omkopplaren flera gånger tills CAMERA-lampan tänds.

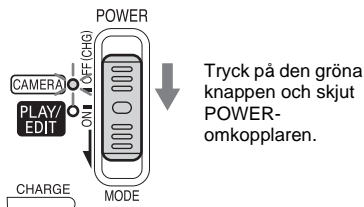

4 Tryck in PHOTO och håll den lätt intryckt.

En låg ljudsignal indikerar att den bild som visas kommer att tas som en stillbild. Inspelningen har inte börjat än.

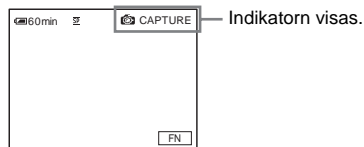

5 Tryck in PHOTO helt.

Ett ljud från slutaren hörs och bilden spelas in med ljud under 7 sekunder. Stillbilden visas på skärmen tills inspelningen är klar.

Slå av strömmen

Skjut upp POWER-omkopplaren till OFF (CHG), ställ sedan LENS COVER-omkopplaren på CLOSE.

Obs!

- visas när bandfotograferingen inte fungerar som den ska.

Tips!

- På ett 60-minutersband kan du ta ungefär 510 stillbilder i SP-läget och ungefär 765 stillbilder i LP-läget.
- Du kan spela in stillbilder med hjälp av självutlösaren (sid. 24).

Förenklad inspelning

– Easy Handycam

När du använder Easy Handycam ställs de flesta av kamerans inställningar in på sina automatiska lägen samtidigt som bara de grundläggande funktionerna blir tillgängliga samtidigt som teckenstorleken på skärmen ökar så att texten blir lättare att läsa. För rena nybörjare kan inspelningen förenklas. Innan du börjar spela in bör du ha utfört steg 1 till 7 under ”Komma igång” (sid. 11 – sid. 21).

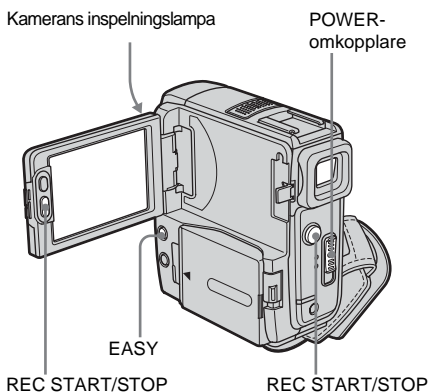

⚡ Tips!

- När du använder Easy Handycam och pekar på MENU visas på skärmen bara de funktioner som är tillgängliga.

1 Ställ LENS COVER-omkopplaren på OPEN.

2 Öppna LCD-panelen.

3 Välj läget CAMERA genom att skjuta POWER-omkopplaren.

Du kan bara spela in filmer.



Tryck på den gröna knappen och skjut POWER-omkopplaren.

4 Tryck på EASY.

EASY lyser blått.



5 Tryck på REC START/STOP.

Inspelningen startar. [REC] visas på LCD-skärmen och videokamerans inspelningslampla tänds. Du avbryter inspelningen genom att trycka på REC START/STOP en gång till.

Slå av strömmen

Skjut upp POWER-omkopplaren till OFF (CHG), ställ sedan LENS COVER-omkopplaren på CLOSE.

Avbryta Easy Handycam

Tryck på EASY igen.

⚡ Obs!

- Du kan inte växla till/från Easy Handycam under inspelning.
- Du kan inte ansluta USB-kabeln till videokameran när du använder Easy Handycam.
- Du kan inte använda Easy Handycam samtidigt som du använder USB Streaming.
- När du använder Easy Handycam kan du inte använda följande knappar:
 - LCD BACKLIGHT (sid. 17)
 - BACK LIGHT (sid. 27)
- Alla inställningar återgår till sina ursprungliga värden när du använder Easy Handycam. Du får tillbaka dina tidigare inställningar när du avbryter Easy Handycam.

Justera exponeringen

Som grundinställning ställs exponeringen in automatiskt.

Exponeringsinställning för motiv i motljus

När solen eller en annan ljuskälla befinner sig bakom motivet kan du ställa in exponeringen så att motivet inte bara blir en skuggbild.

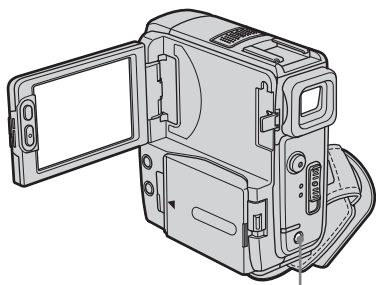

BACK LIGHT

Tryck på **BACK LIGHT** när **POWER-omkopplaren** är ställd i **CAMERA-läget**.

 visas.

Du stänger av motljusfunktionen genom att trycka på **BACK LIGHT** igen.

⚡ Obs!

- Motljusfunktionen stängs av när du ställer [EXPOSURE] på [MANUAL] (sid. 29) eller väljer [SPOT METER] (sid. 27).

Låsa exponeringen på det valda motivet – Flexibel punktmätning

Du kan ställa in och låsa exponeringen på motivet så att det spelas in med lämplig ljusstyrka även om det är stor kontrast mellan motivet och bakgrunden (t.ex. strålkastarbelysta motiv på en scen).

1 Välj läget **CAMERA** genom att skjuta **POWER-omkopplaren**.

2 Visa [PAGE1] genom att peka på



3 Peka på [SPOT METER].

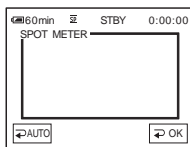

4 På skärmen pekar du på den punkt som du vill ställa in och låsa exponeringen på.

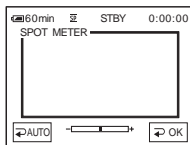

[SPOT METER] blinkar medan kameran ställer in exponeringen för den valda punkten.



5 Peka på .

6 Peka på .

Återgå till automatisk exponering

Följ steg 1 och 3, peka sedan på [ AUTO] i steg 4. Du kan också ställa [EXPOSURE] på [ AUTO] (sid. 29).

Obs!

- Du kan inte använda flexibel punktmätning samtidigt som du använder NightShot plus.
- Om du väljer [PROGRAM AE] ställs [SPOT METER] automatiskt på [ AUTO].

Tips!

- Om du följer [SPOT METER] ställs [EXPOSURE] automatiskt på [MANUAL].

Manuell inställning av vitbalansen

Du kan ställa in färgbalansen efter ljusförhållandena i omgivningen. Indikatorerna inom parentes visas när du valt inställningen.

[AUTO]

Välj det här läget när du vill spela in med automatisk vitbalansinställning.

[OUTDOOR] ()

Välj det här läget när du spelar in solnedgångar/soluppgångar, nattliga inspelningar, neonskyltar, fyrverkerier eller i belysningen från dagsljuslysrör.

[INDOOR] ()

Välj det här läget när du spelar in på fester eller i en studio där ljusförhållandena snabbt ändras. Det här läget kan du också välja när du spelar in i videobelysning, t.ex. i studiobelysning, men också i ljuset från natriumlampor, kvicksilverlampor och från lysrör med varmvitt ljus.

[ONE PUSH] ()

Välj det här läget om du vill spela in med automatisk inställning av vitbalansen efter belysningen i omgivningen.

1 Välj läget CAMERA genom att skjuta POWER-omkopplaren.

2 Visa [PAGE1] genom att peka på

[ FN] .

3 Peka på [WHT BAL].

4 Peka på den önskade effekten. När du pekar på [ONE PUSH]

1 Sätt upp ett vitt föremål, t.ex. en bit vitt papper, som fyller ut hela skärmen under samma ljusförhållanden som kommer att gälla vid filmning av motivet.

2 Peka på [] .







 blinkar snabbt.

När vitbalansen är inställd och har lagrats i minnet slutar indikatorn att blinka.

5 Peka på [OK] .

6 Peka på [X] .

Obs!

- Du kan inte använda vitbalans samtidigt som du använder NightShot plus.
- Inställningen återställs till [ AUTO] när strömmen till videokameran varit bortkopplad under mer än 5 minuter.
- Se till att du varken skakar eller slår till videokameran under tiden som  blinkar snabbt.
- När  blinkar långsamt betyder det att vitbalansen inte har ställts in eller att det inte har gått att ställa in den.
- Om  fortsätter att blinka även när du pekat på [ OK] ställer du [WHT BAL] på [ AUTO].

Tips!

- För bättre färgjustering när [WHT BAL] är ställd på [ AUTO] riktar du videokameran mot ett näraliggande vitt motiv under ungefär 10 sekunder sedan du ställt POWER-omkopplaren på CAMERA när:
 - Du har bytt batteri.
 - Du tar videokameran utomhus efter att ha använt den inomhus när du använder fast exponering, eller när du tar videokameran inomhus från att ha använt den ute.
- Utför proceduren för [ONE PUSH] ytterligare en gång när:

- Du ändrar inställningen för [PROGRAM AE] när [WHT BAL] är ställd på [ONE PUSH].
- Du har tagit videokameran inomhus från att ha använt den ute och vice versa.
- Ställ [WHT BAL] på [↩ AUTO] eller [ONE PUSH] när du använder kameran i ljuset från lysrör med vitt eller kallt vitt ljus.

Manuell exponeringsinställning

Du kan låsa en bilds ljusstyrka vid den bästa exponeringen. Om du t.ex. spelar in inomhus en dag när det är vackert väder kan du undvika motljusskuggor på personer som står nära fönstren genom att manuellt låsa exponeringen på rummets väggside.

1 Välj läget CAMERA genom att skjuta POWER-omkopplaren.

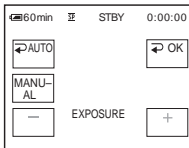

2 Visa [PAGE1] genom att peka på
 .

3 Peka på [EXPOSURE].

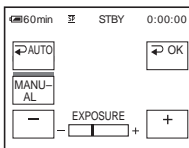

4 Peka på [MANUAL].



5 Ställ in exponeringen genom att peka på  **(mörkare)/**  **(ljusare), peka sedan på**  .

6 Peka på  .

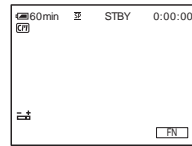

Återgå till automatisk exponering

Utför steg 1 till och med 3, välj sedan [↩ AUTO] i steg 4.

Obs!

- Du kan inte använda den manuella exponeringen samtidigt som du använder NightShot plus.

Inspelning i mörker

– NightShot plus

Med den här funktionen kan du spela in motiv i mörker (t.ex. ett sovande barns ansikte).

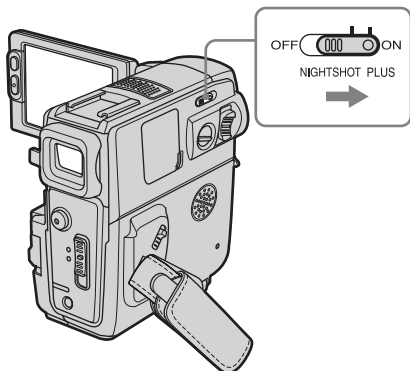

Ställ NIGHTSHOT PLUS-omkopplaren på ON.

 och "NIGHTSHOT PLUS" visas.

För att stänga av NightShot plus ställer du NIGHTSHOT PLUS-omkopplaren på OFF.

Obs!

- Använd inte NightShot plus där det är ljusst. Det kan orsaka funktionsstörningar.
- Du kan inte använda NightShot plus samtidigt som du använder:
 - [PROGRAM AE]
 - Manuell exponering
 - Flexibel exponeringsmätare
 - Vitbalans
- Om det är svårt att få rätt skärpa med den automatiska fokuseringen får du ställa in skärpan manuellt.
- Se upp så att du inte blockerar infrarödsändaren med fingrarna eller på något annat sätt. Ta bort eventuell konversionslins (tillval).
- Det är inte säkert att färgåtergivningen alla gånger blir den bästa; det beror på under vilka omständigheter du fotograferar.

Tips!

- Om du spelar in i totalt mörker ställer du [N.S.LIGHT] på [ON] i menyinställningarna. Det största avståndet vid fotografering med NightShot Light är ungefär 3 meter. Om du spelar in på platser där det är mörkt (t.ex. nattliga scener eller i månlyjus) ställer du [N.S.LIGHT] på [OFF] i menyinställningarna. Du kan få bildens färger att bli djupare (sid. 50).

Ställa in fokus

Grundinställningen är automatisk fokusering.

Inställning av fokus för motiv som inte ligger i mitten av bilden – SPOT FOCUS

Du kan ställa in skärpan på en punkt som inte ligger i mitten av skärmen.

1 Välj läget **CAMERA** genom att skjuta **POWER**-omkopplaren.

2 Visa [PAGE1] genom att peka på



3 Peka på [SPOT FOCUS].

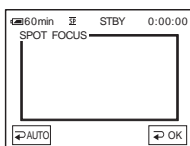

4 På skärmen pekar du på den punkt som du vill ställa in fokus på.

[SPOT FOCUS] blinkar medan kameran ställer in fokus.

☞ visas.

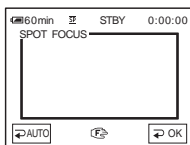

5 Peka på [OK].

6 Peka på [X].

Automatisk fokusering

Följ steg 1 och 3, peka sedan på [AUTO] i steg 4. Du kan också ställa [FOCUS] på [AUTO] (sid. 31).

☛ Obs!

- Du kan inte använda funktionen SPOT FOCUS samtidigt som du använder [PROGRAM AE].

☞ Tips!

- Om du väljer [SPOT FOCUS] ställs [FOCUS] automatiskt på [MANUAL].

Manuell inställning av fokus

Du kan ställa in fokus manuellt efter rådande inspelningsförhållanden.

Den här möjligheten kan du använda i följande fall.

- När du spelar in motiv som befinner sig bortom ett fönster som är täckt av regndroppar.
- När du spelar in motiv med horisontella ränder.
- När det är liten kontrast mellan motivet och bakgrunden.
- När du vill fokusera på ett motiv i bakgrunden.



- När du använder stativ vid inspelning av orörliga motiv.

1 Välj läget **CAMERA** genom att skjuta **POWER**-omkopplaren.

2 Visa [PAGE1] genom att peka på



→ forts.

3 Peka på [FOCUS].

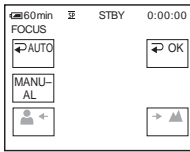

4 Peka på [MANUAL].

visas.

5 Ställ in fokus genom att peka på eller .

: För att fokusera på näraliggande motiv.

: För att fokusera på motiv som ligger långt bort.

När det inte går att fokusera längre bort ändras till . När det inte går fokusera närmare ändras till .

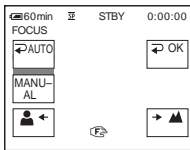

Tips för manuell fokusering

- Det är lättare att ställa in skärpan om du använder zoomfunktionen. För zoomspaken mot T (telefoto) och ställ in skärpan; för den sedan mot W (vidvinkel) och ställ in ett lämpligt zoomläge för inspelningen.
- Om du vill spela in en närbild av ett motiv för du zoomspaken mot W (vidvinkel) så att du får med hela motivet och ställer sedan in skärpan.

6 Peka på .

7 Peka på .

Automatisk fokusering

Utför steg 1 till och med 3, peka sedan på i steg 4.

Inspelning med olika effekter

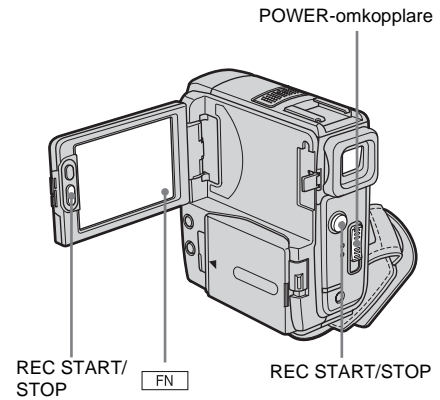

In och uttoning av ett avsnitt – FADER

Du kan använda följande effekter på det du spelar in.



[BLACK] (svarttoning)



[WHITE] (vittoning)



[MOSC. FADER] (mosaiktoning)



[MONOTONE]

Vid intoning växlar bilden gradvis över från svartvitt till färg.

Vid uttoning växlar bilden gradvis över från färg till svartvitt.

1 Välj läget CAMERA genom att skjuta POWER-omkopplaren.

2 Visa [PAGE1] i standbyläget genom att peka på [FN] (för intoning) eller under inspelning (för uttoning).

3 Peka på [FADER].

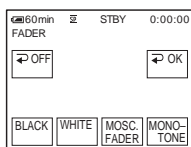

4 Peka på önskad effekt, peka sedan på [OK].

5 Peka på [X].

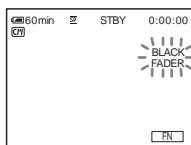

6 Tryck på REC START/STOP.

Toningsindikatorn slutar blinka och slocknar när toningen är utförd.

Avbryta proceduren

I steg 3 pekar du på [OFF].

Obs!

- Du kan inte använda funktionen FADER samtidigt som du använder:
 - Bandfotografering
 - [FRAME REC] (bildruteinspelning)
 - [INT.REC] (intervallinspelning)

Söka efter startpunkten

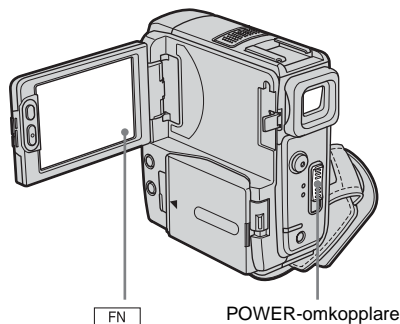

Söka efter det sista avsnittet i den senaste inspelningen – END SEARCH

Den här funktionen kan du t.ex. använda när du spelat upp bandet, men vill starta inspelningen direkt efter det senast inspelade avsnittet. Om du använder en kassett utan Cassette Memory kan du inte använda funktionen END SEARCH om du har matat ut kassetten efter inspelningen. Om du däremot använder en kassett med Cassette Memory kan du använda den här funktionen även sedan du har matat ut kassetten.

1 Välj läget CAMERA genom att skjuta POWER-omkopplaren.

2 Visa [PAGE1] genom att peka på [FN].

3 Peka på [END SCH].

Det sista avsnittet av den allra senaste inspelningen spelas upp under ungefär 5 sekunder och videokameran växlar sedan över till standbyläge vid den punkt där den senaste inspelningen avslutades.

→ forts.

4 Peka på  .

Avbryta proceduren

Peka på [END SCH] igen.

⚡ Obs!

- Funktionen END SEARCH fungerar inte som den ska om det finns inspelade avsnitt mellan de inspelade avsnitten på bandet.

💡 Tips!

- När läget PLAY/EDIT är valt kan du utföra den här funktionen.

Manuell sökning – EDIT SEARCH

Du kan söka efter startpunkten samtidigt som du granskar bilden på skärmen. Ljudet spelas inte upp under sökningen.

1 Välj läget CAMERA genom att skjuta POWER-omkopplaren.



2 Visa [PAGE1] genom att peka på  .

3 Peka på MENU.

4 Välj  (CAMERA SET), välj sedan [EDITSEARCH] med  /  , peka sedan på [EXEC].

5 Välj [ON], peka sedan på [EXEC].

6 Peka på  .

7 Fortsätt att peka på  /  (för att gå bakåt) /  (för att gå framåt) och ta bort fingret där du vill att inspelningen ska starta.



Granska de senast inspelade avsnitten – Inspelningsgranskning

Du kan visa några sekunder av det avsnitt du spelade in just innan du stoppade bandet.

1 Välj läget CAMERA genom att skjuta POWER-omkopplaren.



2 Visa [PAGE1] genom att peka på  .

3 Peka på MENU.

4 Välj  (CAMERA SET), välj sedan [EDITSEARCH] med  /  , peka sedan på [EXEC].

5 Välj [ON], peka sedan på [EXEC].

6 Peka på  .

7 Peka en gång på  /  .

De sista sekunderna av det senast inspelade avsnittet spelas upp. Sedan växlar videokameran över till standbyläge.

Visa bandinspelade bilder

Se till att det sitter ett inspelat band i videokameran.
Om du vill visa inspelningarna på en TV, se sid. 40.
Du kan kontrollera uppspelningen med fjärrkontrollen.

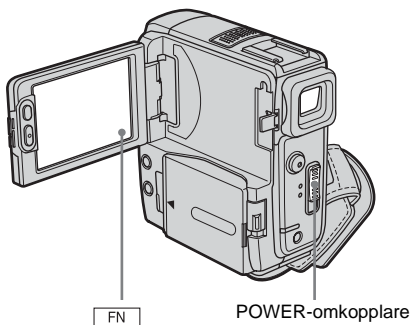

Tips!

- Easy Handycam är en mycket enkel uppspelningsmetod; med den kan även en nybörjare spela upp direkt. För mer information, se sid. 37.

1 Öppna LCD-panelen.

2 Skjut POWER-omkopplaren flera gånger tills PLAY/EDIT-lampan tänds.



Tryck på den gröna knappen och skjut POWER-omkopplaren.

3 Gå till den punkt som du vill börja visningen från genom att peka på (spola bakåt).

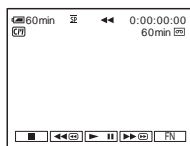

4 Starta uppspelningen genom att peka på (uppspelning).

Ställa in volymen

- 1 Visa [PAGE1] genom att peka på .
- 2 Peka på [VOL].
- 3 Justera volymen genom att peka på (minska) / (öka), peka sedan på .
- 4 Peka på .

Avbryta uppspelningen

Peka på (stopp).

Göra paus

Peka på (paus) under uppspelning. Starta uppspelningen på nytt genom att peka på den igen.

Uppspelningen avbryts automatiskt om pausläget varar längre än 5 minuter.

Snabbspola framåt eller bakåt

Peka på (snabbspolning framåt) eller (snabbspolning bakåt) i stoppläge.

Titta på filmer i sökaren

Stäng LCD-panelen. Förläng sedan sökaren.

Indikatorer som visas under uppspelning

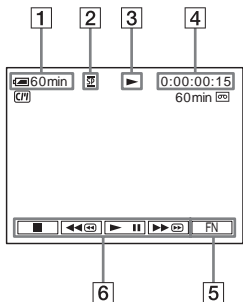

- 1 Indikator för återstående batteritid
- 2 Inspelningsläge (SP eller LP)
- 3 Indikator för bandtransport
- 4 Tidkod (timmar: minuter: sekunder: bildrutor) eller bandräkneverk (timmar: minuter: sekunder)
- 5 Funktionsknapp
- 6 Knappar för videokontroll

Uppspelning i olika lägen

Snabbspolning framåt eller snabbspolning bakåt under uppspelning – Bildsökning

Under uppspelning fortsätter du peka på (snabbspolning framåt) eller (snabbspolning bakåt).

Du återgår till normal uppspelning genom att släppa upp knappen.

Visa bild under snabbspolning framåt eller bakåt – Snabbläddring

Fortsätt att peka på (snabbspolning framåt) eller (snabbspolning bakåt) medan du snabbspolar bandet framåt eller bakåt.

Du återgår till normal snabbspolning framåt eller bakåt genom att släppa knappen.

Uppspelning i olika lägen

Det inspelade ljudet hörs inte. Det är dessutom möjligt att mosaikmönstrade rester av den nyligen uppspelade bilden ligger kvar på skärmen.

- 1 Peka på och välj sedan [PAGE3] under uppspelning eller uppspelningspaus.
- 2 Peka på [V SPD PLAY].
- 3 Välj ett uppspelningsläge.

Du återgår till normal uppspelning genom att peka på (uppspelning/paus) två gånger (vid bildruteuppspelning behöver du bara peka på knappen en gång).

För att	Peka på
ändra uppspelningsriktning*	(bildruta) under uppspelning.
spela upp med låg hastighet**	[SLOW] under uppspelning. Ändra riktning på uppspelningen 1 Peka på (bildruta). 2 [SLOW].
spela upp 2 gånger snabbare (dubbel hastighet)	[] (dubbel hastighet) under uppspelning. Ändra riktning på uppspelningen 1 Peka på (bildruta). 2 [] (dubbel hastighet).
uppspelning bildruta för bildruta	[] (bildruta) under paus i uppspelningen. Vill du ändra uppspelningsriktning pekar du på (bildruta) igen under bildruteuppspelning.

* Horisontella linjer kan visas upptill, nedtill eller i mitten av skärmen. Det är inte ett tecken på att något är fel.

** I läget för långsam uppspelning kan inte bilder som sänds via DV-gränssnittet spelas upp jämnt.

- 4 Peka på [RET.], sedan på [] .

Förenklad uppspelning

– Easy Handycam

Easy Handycam gör att även nybörjare enkelt kan starta uppspelningar genom att bara de grundläggande uppspelningsfunktionerna är tillgängliga. Dessutom ökar teckenstorleken så att texten blir mer lättläst. Se till att det sitter ett inspelat band i videokameran.

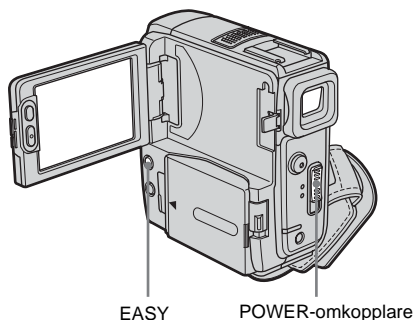

💡 Tips!

- När du använder Easy Handycam och pekar på  och MENU visas på skärmen bara de funktioner som är tillgängliga.

1 Öppna LCD-panelen.

2 Välj läget PLAY/EDIT genom att flera gånger skjuta POWER-omkopplaren.



Tryck på den gröna knappen och skjut POWER-omkopplaren.





3 Tryck på EASY.

EASY lyser blått.

Easy Handycam
operation
ON

4 Spela upp ett band.

Du kan använda följande knappar.

-  (uppspelning/paus)/
-  (snabbspolning framåt)/  (stopp)/
-  (snabbspolning bakåt)

Du kan utföra de här funktionerna och SLOW  med fjärrkontrollen.

Avbryta Easy Handycam

Tryck på EASY igen.

⚠ Obs!

- Du kan inte ansluta USB-kabeln till videokameran när du använder Easy Handycam.
- Du kan inte använda Easy Handycam samtidigt som du använder USB Streaming.

Olika uppspelnings - funktioner

Du kan visa inspelningsdatum och kamerans inställningar.

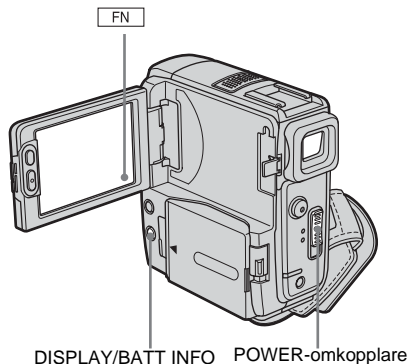

Visa skärmindikatorerna

Du kan bestämma om tidkod, bandräkneverk och annan information ska visas på skärmen.

Tryck på DISPLAY/BATT INFO.

Indikatorerna visas/slocknar när du trycker på den här knappen.

Tips!

- Du kan visa skärmindikatorerna genom att trycka på DISPLAY på fjärrkontrollen.
- Du kan visa skärmindikatorerna under uppspelning på en TV. Välj [ETC] (OTHERS), [DISPLAY] och sedan [V-OUT/LCD] (sid. 62).

Visa datum/tid och information om kamerainställningarna – Informationskod

Under uppspelning kan du visa datum och tid ([DATE/TIME]) samt de uppgifter om kamerainställningarna ([CAM DATA]) som automatiskt registreras när du spelar in på band.

- 1 Välj läget **PLAY/EDIT** genom att flera gånger skjuta **POWER-omkopplaren**.
- 2 Peka på **FN** och välj sedan **[PAGE2]** under uppspelning eller uppselningspaus.
- 3 Peka på **[DATA CODE]**.

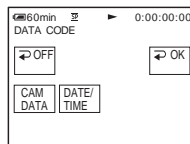

- 4 Välj **[CAM DATA]** eller **[DATE/TIME]**, peka sedan på **[OK]**.

- 5 Peka på **[X]**.

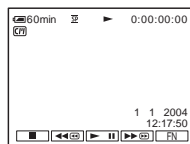

Om du vill stänga av visningen av datum/tid eller kamerans inställningar Utför steg 2 och 3, välj sedan [OFF] i steg 4.

Teckenfönster för kamerainställningar
I fönstret med datum/tid visas datum och tid i samma område.

Om du spelar in utan att först ha ställt klockan visas [-- -- ----] och [--:--:--].

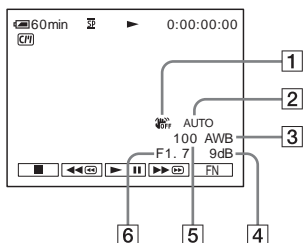

- 1 SteadyShot av
- 2 EXPOSURE
- 3 Vitbalans
- 4 Förstärkning
- 5 Slutarhastighet
- 6 Bländaröppning

Visa filmen på en TV

Anslut videokameran till en TV med den medföljande A/V-kabeln via Handycam

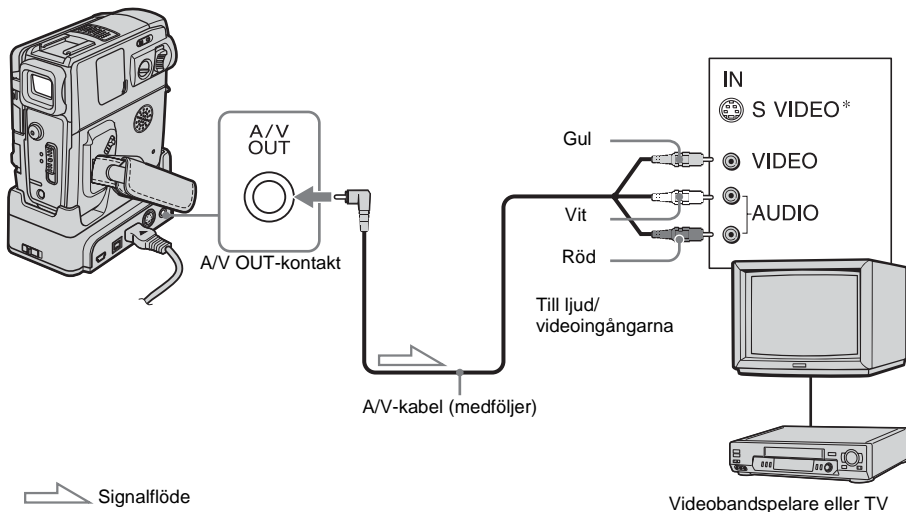

Signalflöde

* Om du använder en S-videokabel (tillval) kan du få DV-bilder av högre kvalitet. Om den utrustning som du ansluter har en S-videokontakt rekommenderas du att ansluta S-videokontakterna på Handycam Station och den andra enheten med en S-videokabel (tillval) i stället för att använda den gula kontakten. Du får inget ljud om du ansluter bara S-videokontakten.

När TV:n är ansluten till en videobandspelare

Anslut videokameran till LINE IN-ingången på videobandspelaren med A/V-kabeln. Ställ videobandspelarens ingångsväljare på LINE.

Om du har en TV som ger ljudet i mono (TV:n bara har en ljudingång)

Anslut A/V-kabelns gula kontakt till videobandspelarens videoingång och den vita eller röda kontakten till ljudingången på TV:n eller videobandspelaren.

Station eller videokamerans A/V OUT-kontakt.

Som strömförsörjning använder du den medföljande nätadaptern, ansluten till ett vägguttag (sid. 15).

Se även bruksanvisningarna som följer med de komponenter du tänker ansluta.

Kopiering till ett annat band, se sid. 64.

Om du vill spela upp ljudet i mono använder du en anslutningskabel (tillval) som är avpassad för det ändamålet.

Om TV:n eller videobandspelaren har en anslutning med 21 stift (EUROCONNECTOR)

Använd 21-stiftsadaptern som medföljer videokameran (endast för modeller med märket  på undersidan). Den här adaptern är bara avsedd för utsignaler.

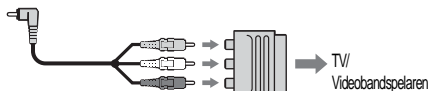

Obs!

- Anslut inte A/V-kablarna till både videokameran och Handycam Station. Det kan resultera i bildstörningar.

Hitta ett avsnitt på ett band för uppspelning

Snabbsökning efter önskat avsnitt – Nollställningsminne

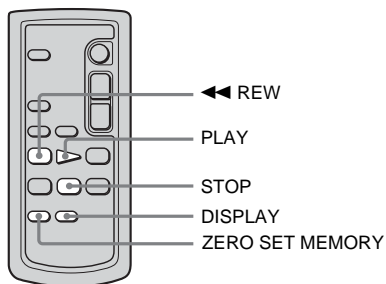

- 1 Under uppspelning trycker du på **ZERO SET MEMORY** på fjärrkontrollen vid den punkt som du senare vill hitta tillbaka till. Bandräkneverket nollställs på "0:00:00" och **→0←** visas på skärmen.

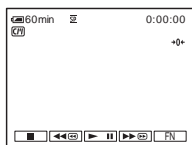

Om bandräkneverket inte visas trycker du på **DISPLAY** på fjärrkontrollen.

- 2 När du vill avbryta uppspelningen trycker du på **STOP**.

- 3 Tryck på **REW**.

Bandet stannar automatiskt när bandräkneverket når "0:00:00".

- 4 Tryck på **PLAY**.

Uppspelningen startar från punkten "0:00:00" på bandräkneverket.

Avbryta proceduren

Tryck en gång till på **ZERO SET MEMORY** på fjärrkontrollen.

Obs!

- Skillnaden i tid mellan tidkoden och bandräkneverket kan vara flera sekunder.
- Nollställning av minnet fungerar inte som det ska om det finns oinspelade partier mellan inspelade avsnitt på bandet.

Söka efter ett avsnitt med **Cassette Memory – Titelsökning**

Du kan hitta ett avsnitt där du har lagt till en titel (sid. 53).

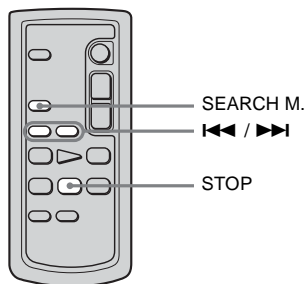

- 1 Välj läget **PLAY/EDIT** genom att flera gånger skjuta **POWER**-omkopplaren.

- 2 Välj **[TITLE SEARCH]** genom att trycka flera gånger på **SEARCH M.** på fjärrkontrollen.

- 3 Tryck på **REW** (föregående) / **PLAY** (nästa) på fjärrkontrollen för att markera den titel som ska spelas upp.

Uppspelningen startar automatiskt från den valda titeln.

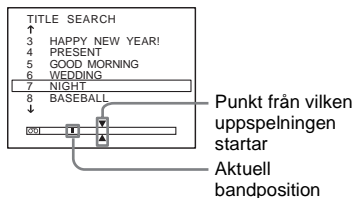

Avbryta proceduren

Tryck på STOP på fjärrkontrollen.

⚠ Obs!

- Du kan inte använda titelsökning när [CM SEARCH] är ställt på [OFF] i menyn [CM] (CM SET) ([ON] är den ursprungliga inställningen) (sid. 55).
- Funktionen för titelsökning fungerar inte som den ska om det finns oinspelade partier mellan de inspelade avsnitten på bandet.

Söka avsnitt efter inspelningsdatum – Datumsökning

När du använder en kassett med Cassette Memory kan du hitta ett avsnitt genom att söka efter dess inspelningsdatum ([CM SEARCH] är ursprungligen ställt på [ON]). När du använder en kassett utan Cassette Memory kan du hitta den punkt där inspelningsdatum ändras.

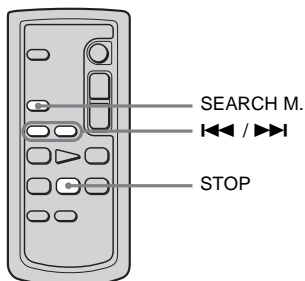

1 Välj läget **PLAY/EDIT** genom att flera gånger skjuta **POWER**-omkopplaren.

2 Välj [DATE SEARCH] genom att trycka flera gånger på **SEARCH M.** på fjärrkontrollen.

3 Välj ett inspelningsdatum genom att trycka på **◀◀** (föregående)/**▶▶** (nästa) på fjärrkontrollen.

När du använder en kassett med Cassette Memory kan du välja inspelningsdatum direkt. Om kassetten saknar Cassette Memory kan du välja föregående eller nästa datum jämfört med den aktuella punkten på bandet. Uppspelningen startar automatiskt från den punkt där datumet ändras.

Skärmexempel (när kassetten har Cassette Memory):

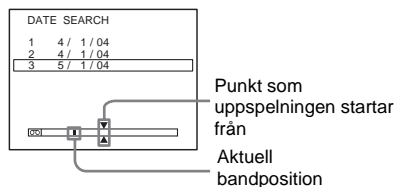

Avbryta proceduren

Tryck på STOP på fjärrkontrollen.

⚠ Obs!

- Om du under en dag har spelat in under kortare tid än 2 minuter kan det hända att videokameran inte hittar den punkt där inspelningsdatum ändras.
- Funktionen för datumsökning fungerar inte som den ska om det finns oinspelade partier mellan de inspelade avsnitten på bandet.
- Du kan spela in information om datum/tid för upp till 6 dagar. Om du har spelat in under mer än 7 dagar på bandet får du söka efter datumet utan att använda Cassette Memory. Vill du stänga av Cassette Memory väljer du [CM] (CM SET), [CM SEARCH] och sedan [OFF] (sid. 55).

Söka efter en stillbild – Fotosökning

När du använder en kassett med Cassette Memory kan du hitta en stillbild genom att välja inspelningsdatum på skärmen. ([CM SEARCH] är ställt på [ON] som ursprunglig inställning). När du använder en kassett utan Cassette Memory söker videokameran efter en stillbild automatiskt oberoende av inspelningsdatum.

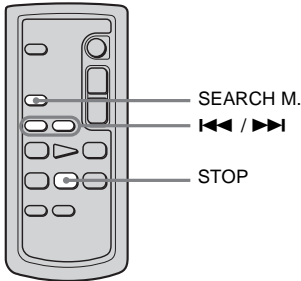

1 Välj läget PLAY/EDIT genom att flera gånger skjuta POWER-omkopplaren.

2 Välj [PHOTO SEARCH] genom att trycka flera gånger på SEARCH M. på fjärrkontrollen.

3 Välj ett inspelningsdatum genom att trycka på ◀◀ (föregående)/▶▶ (nästa) på fjärrkontrollen för att välja datum eller foto för uppspelning.

När du använder en kassett med Cassette Memory kan du ange inspelningsdatum direkt.

Om kassetten saknar Cassette Memory väljer videokameran stillbilden innan och efter den aktuella punkten på bandet.

Uppspelningen av fotot startar automatiskt vid det valda avsnittet.

Avbryta proceduren

Tryck på STOP på fjärrkontrollen.

Obs!

- Funktionen för fotosökning fungerar inte som den ska om det finns oinspelade partier mellan de inspelade avsnitten på bandet.

Uppspelning av stillbilder i sekvens – Fotobläddring

Du kan också få fram stillbilderna en efter en, och visa varje bild automatiskt under 5 sekunder.

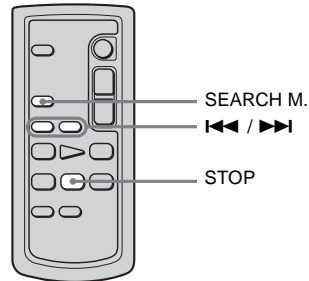

1 Välj läget PLAY/EDIT genom att flera gånger skjuta POWER-omkopplaren.

2 Välj [PHOTO SCAN] genom att trycka flera gånger på SEARCH M. på fjärrkontrollen.

3 Välj ett inspelningsdatum genom att trycka på ◀◀ (föregående)/▶▶ (nästa) på fjärrkontrollen.

Varje foto visas under ungefär 5 sekunder.

Avbryta proceduren

Tryck på STOP på fjärrkontrollen.

Obs!

- Funktionen för fotobläddring fungerar inte som den ska om det finns oinspelade partier mellan de inspelade avsnitten på bandet.

► Avancerade funktioner

Göra personliga inställningar för videokameran

Ändra menyinställningarna

Du kan ändra olika inställningar eller göra fininställningar med de menyalternativ som visas på skärmen.

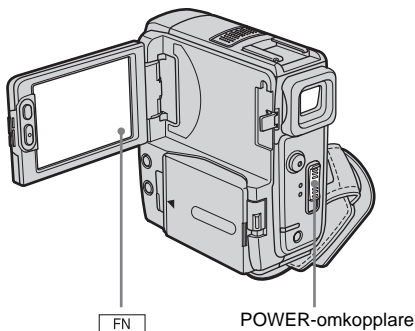

1 Slå på strömmen (sid. 16).

2 Visa [PAGE1] genom att peka på

FN .

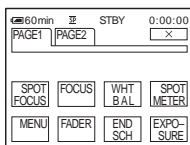

3 Visa menyn genom att peka på MENU.

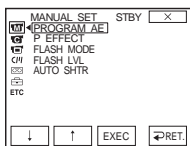

4 Markera ikonen för den önskade menyn med \downarrow / \uparrow , peka sedan på [EXEC].

- MANUAL SET (manuella inställningar) (sid. 46)
- CAMERA SET (kamerainställningar) (sid. 49)
- PLAYER SET (inställningar för uppspelning) (sid. 51) (DCR-PC106E)
- VCR SET (videospelarinställningar) (sid. 51) (DCR-PC107E)
- LCD/VF SET (inställningar för LCD-skärm och sökare) (sid. 52)
- CM SET (inställningar för kassetminne) (sid. 53)
- TAPE SET (bandinställningar) (sid. 56)
- SETUP MENU (inställningsmeny) (sid. 59)
- OTHERS (övrigt) (sid. 61)

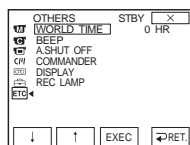

5 Markera önskat alternativ med \downarrow / \uparrow , peka sedan på [EXEC].

Vilka menyalternativ som är tillgängliga beror på i vilket läge videokamerans strömomkopplare står . Alternativ som inte är tillgängliga visas inte.

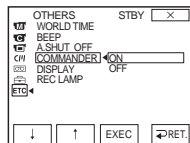

6 Markera önskad inställning med
[↓] / [↑], peka sedan på [EXEC].

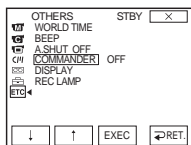

7 Stäng menyskärmen genom att peka
på [X] (stäng).

Du kommer tillbaka till föregående skärm
genom att peka på [↵ RET.].

Använda menyn

(MANUAL SET)

– PROGRAM AE/P EFFECT osv.

På menyn MANUAL SET kan du välja de alternativ som listas nedan. Hur du gör för att välja alternativ, se ”Ändra menyinställningarna” (sid. 44). De ursprungliga inställningarna markeras med ▷. Indikatorerna inom parenteserna visas när du

valt inställningen. Vilka inställningar som är tillgängliga beror på i vilket läge videokamerans strömomkopplare står. På skärmen visas de alternativ som är tillgängliga för tillfället. Alternativ som inte är tillgängliga visas nedtonade.

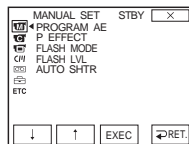

PROGRAM AE

Du kan utan svårighet spela in bilder i situationer som kräver olika tekniker genom att välja följande inställningar.

▷ AUTO	Välj det här läget när du inte använder PROGRAM AE.	
SPOTLIGHT* (punktbelysning) ()	Välj det här läget för att undvika att människors ansikten blir onaturligt vita när de blir belysta av starkt ljus, t.ex. på en teater eller under ett bröllop.	
PORTRAIT (mjukt porträtlläge) ()	Välj det här läget för att framhäva motivet, t.ex. människor eller blommor, samtidigt som bakgrunden mjukas upp.	
SPORTS * (sportläge) ()	Välj det här läget för att minimera kameraskakningar när du filmar motiv som rör sig snabbt, t.ex. när du filmar tennis eller golf.	
BEACH&SKI* (sand och snö) ()	Välj det här läget för att motverka tendensen att människors ansikten blir mörkare än de egentligen är, ett fenomen som kan uppstå när du filmar där det är mycket ljusst, t.ex. på en sandstrand i sommarsol eller på vintern i en skidbacke.	
SUNSETMOON ** (solnedgång & måne) ()	Välj det här läget för att bevara stämningen när du filmar solnedgångar, nattmotiv, fyrverkerier eller neonskyltar.	

LANDSCAPE** () Välj det här läget när du spelar in avlägsna motiv, t.ex. berg. Läget gör att videokameran fokuserar på det egentliga motivet, i stället för på glaset i ett fönster eller nätet i en skärm, när du filmar genom dem.



* Videokameran ställs in så att den bara fokuserar på motiv som ligger på medellånga till långa avstånd.

**Videokameran ställs in så att den bara fokuserar avlägsna motiv.

Obs!

- När du ställer NIGHTSHOT PLUS -omkopplaren på ON kan du inte använda [PROGRAM AE]. (Indikatorn blinkar.)

P EFFECT

Du kan lägga till specialeffekter (liknande dem du kan se i filmer) till en bild, innan eller efter inspelningen.  visas när du valt effekt.

▷OFF Det här alternativet väljer du när du inte vill använda någon bildeffektinställning.

NEG.ART Det här alternativet väljer du när du vill spela in/spela upp bilden med omvänd ljusstyrka och omvända färger.



SEPIA Det här alternativet väljer du när du vill spela in/spela upp bilderna bruntonade (sepiafärgade).

B&W Det här alternativet väljer du när du vill spela in/spela upp bilderna i svartvitt (monokroma).

SOLARIZE Det här alternativet väljer du när du vill spela in/spela upp bilderna så att de ser ut som illustrationer med starka kontraster.



PASTEL Det här alternativet väljer du när du vill spela in bilderna så att de ser ut som pastellmålningar. (Du kan inte använda den här effekten på bilder som du spelar upp).



MOSAIC Det här alternativet väljer du när du vill spela in bilderna så att de visas mosaikmönstrade. (Du kan inte använda den här effekten på bilder som du spelar upp).



Obs!

- Du kan inte lägga till effekter på bilder från externa källor. Bilder som behandlats med bildeffekter kan inte heller sändas via  DV-gränssnittet.

Tips!

- Du kan kopiera bilder som redigerats med bildeffekter till ett annat band (sid. 64).

FLASH MODE

De här inställningarna kan inte användas med externa blixтар som inte kan hantera följande inställningar.

▷ON	För att utlösa blixten (tillval) oberoende av omgivningens ljusförhållanden.
AUTO	För att utlösa blixten (tillval) automatiskt.

FLASH LVL

De här inställningarna kan inte användas med externa blixтар som inte kan hantera följande inställningar.

HIGH	För att höja nivån på blixten (tillval) över det normala.
▷NORMAL	För att använda normalinställningen.
LOW	För att sänka nivån på blixten (tillval) under det normala.

Obs!

- Inställningen återställs till [NORMAL] när strömmen till videokameran varit bortkopplad under mer än 5 minuter.

AUTO SHTR

▷ON	Välj det här läget om du vill att den elektroniska slutarens hastighet automatiskt ska justeras när du spelar in i ljusa omgivelningar.
OFF	Välj det här läget om du vill spela in utan att använda den elektroniska slutaren.

Använda menyn (CAMERA SET)

– D ZOOM/16:9WIDE osv.

På menyn CAMERA SET kan du välja de alternativ som listas nedan. Hur du gör för att välja alternativ, se ”Ändra menyinställningarna” (sid. 44).

De ursprungliga inställningarna markeras med ▷. Indikatorerna inom parenteserna visas när du

väljer inställningen. Vilka inställningar som är tillgängliga beror på i vilket läge videokamerans strömomkopplare står. På skärmen visas de alternativ som är tillgängliga för tillfället. Alternativ som inte är tillgängliga visas nedtonade.

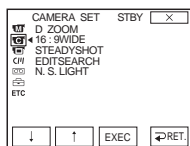

D ZOOM

Om du vill använda en zoomning som är större än 10 gånger vid inspelning till band kan du välja maximal zoomningsnivå. Tänk på att bildkvaliteten försämras när du använder digital zoomning. Den här funktionen kan du använda när du vill spela in förstörade bilder av avlägsna motiv, t.ex. en fågel på långt avstånd.

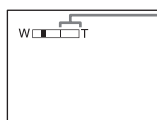

Höger sida av stapeln visar det digitala zoomningsområdet. Zoomningsområdet visas när du valt zoomningsnivå.

▷OFF	Det här alternativet väljer du om du vill stänga av den digitala zoomningen. Zoomning upp till 10 gånger utförs optiskt.
20 ×	Det här alternativet väljer du om du vill aktivera digital zoomning. Zoomning mellan 10 och 20 gånger utförs digitalt.
120 ×	Det här alternativet väljer du om du vill aktivera digital zoomning. Zoomning mellan 10 och 120 gånger utförs digitalt.

16:9WIDE

Du kan spela in med breddbilsformatet 16:9 på band för att sedan visa inspelningen på en 16:9 breddbils-TV ([16:9WIDE]-läge). Med den här funktionen ställd på [ON] ger videokameran starkare vidvinkleffekt när du för zoomspaken mot ”W” än när du spelar in med inställningen [OFF]. För mer information, se även bruksanvisningen som följer med TV:n.

Bilden visad på LCD-skärmen/i sökaren



Bilden visad på en 16:9 bredbilds-TV*



Bilden visad på en standard-TV**



* Bilden visas över hela skärmen när bredbilds-TV:n växlar över till fullskärmsläge.

**När den spelas upp i 4:3-läge. När du spelar upp en bild i bredbildsläget visas den likadant som när den visas på LCD-skärmen eller i sökaren.



▷OFF	Standardinställning (inspelning av bilder för visning på en 4:3-format TV). Du spelar alltså inte in i bredbildsformat.
ON ()	Välj det här läget om du spelar in för visning på en 16:9 bredbilds-TV.

STEADYSHOT

Du kan välja den här funktionen för att kompensera för kameraskakningar.

▷ON	Standardinställning (funktionen SteadyShot är aktiverad).
OFF ()	Det här alternativet väljer du om du vill stänga av SteadyShot-funktionen. Välj det här läget när du använder stativ för att spela in orörliga motiv, eller när du använder en konversionslins (tillval). Det ger naturligare bilder.

EDITSEARCH

▷OFF	Välj det här läget för att inte visa  / - eller + på LCD-skärmen.
ON	Välj det här läget för att visa  / - och + på LCD-skärmen och för att använda funktionen EDITSEARCH och Rec review (sid. 34).

N.S.LIGHT

När du spelar in med NightShot plus kan du få klarare bilder om du använder den (osynliga) infraröda belysningen NightShot Light.

▷ON	Välj det här läget när du vill använda NightShot Light (sid. 30).
OFF	Välj det här läget när du vill stänga av NightShot Light (sid. 30).

Använda menyn

(PLAYER SET)/

(VCR SET) – HiFi SOUND/AUDIO MIX

På menyn kan du välja de alternativ som listas nedan (menyn PLAYER SET för DCR-PC106E, menyn VCR SET för DCR-PC107E). Hur du gör för att välja alternativ, se ”Ändra menyinställningarna” (sid. 44).

Ursprungliga inställningar markeras med ▷. Indikatorerna inom parenteserna visas när du valt inställningen. Vilka inställningar som är tillgängliga beror på i vilket läge videokamerans strömomkopplare står. På skärmen visas de alternativ som är tillgängliga för tillfället. Alternativ som inte är tillgängliga visas nedtonade.

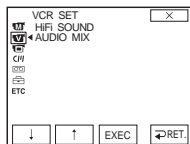

HiFi SOUND

Du kan välja hur ljudet från ett band ska spelas upp i stereoläget.

▷STEREO	Välj det här läget för att spela upp ett stereoband eller ett band med dubbla ljudspår med huvud- och sidoljud.
1	Välj det här alternativet om du vill spela upp ett stereoband med vänster ljudkanal eller huvudljudet från ett band med dubbelt ljudspår.
2	Välj det här alternativet om du vill spela upp ett stereoband med höger ljudkanal eller det sekundära ljudet från ett band med dubbelt ljudspår.

Obs!

- Du kan spela upp kassetter med dubbla ljudspår på videokameran. Du kan däremot inte spela in dubbla ljudspår med den här videokameran.
- Inställningen återställs till [STEREO] när strömmen till videokameran varit bortkopplad under mer än 5 minuter.

AUDIO MIX

Du kan justera ljudets balans mellan det ursprungligt inspelade ljudet ([ST1]) och det ljud som spelats in i efterhand ([ST2]) på bandet (sid. 72).

Obs!

- Du kan inte justera ljud som spelats in i 16-bitarsläge.
- Bara det ljud som spelades in från början hörs om du kopplar bort strömkällan från videokameran under mer än 5 minuter.

Använda menyn

(LCD/VF SET)

– LCD B.L./LCD COLOR/VF B.L.

På menyn LCD/VF SET kan du välja de alternativ som listas nedan. Hur du gör för att välja alternativ, se ”Ändra menyinställningarna” (sid. 44).

De ursprungliga inställningarna markeras med ▷. På skärmen visas de alternativ som är tillgängliga för tillfället. Alternativ som inte är tillgängliga visas nedtonade.

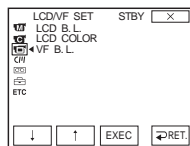

LCD B.L.

Du kan ställa in styrkan på LCD-skärmens bakgrundsbelysning. De inställningar du gör här påverkar inte inspelningarna.



▷BRT NORMAL Normal ljusstyrka.

BRIGHT Gör LCD-skärmen ljusare.

Obs!

- När du ansluter videokameran till externa strömkällor väljs ljusstyrkeinställningen [BRIGHT] automatiskt.
- Om du väljer [BRIGHT] minskar batteritiden under inspelning ungefär 10 procent.

LCD COLOR

Du kan justera färgerna på LCD-skärmen genom att peka på  / . De inställningar du gör här påverkar inte inspelningarna.

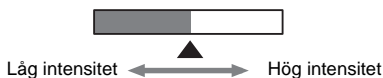

VF B.L.

Du kan ställa in sökarens ljusstyrka. De inställningar du gör här påverkar inte inspelningarna.

▷BRT NORMAL Normal ljusstyrka.

BRIGHT Gör bilden i sökaren ljusare.

Obs!

- När du ansluter videokameran till externa strömkällor väljs ljusstyrkeinställningen [BRIGHT] automatiskt.
- Om du väljer [BRIGHT] minskar batteritiden under inspelning ungefär 10 procent.

Använda menyn (CM SET)

– TITLE/TAPE TITLE/ERASE ALL osv.

På menyn CM SET kan du välja de alternativ som listas nedan. Hur du gör för att välja alternativ, se ”Ändra menyinställningarna” (sid. 44).

De ursprungliga inställningarna markeras med ▷. Vilka inställningar som är tillgängliga beror

på i vilket läge videokameran strömmkopplare står. På skärmen visas de alternativ som är tillgängliga för tillfället. Alternativ som inte är tillgängliga visas nedtonade.

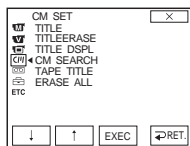



TITLE

De titlar du lagt ovanpå bilden med den här videokameran, kan bara visas med en ^{Mini} DV videokassettenhet som kan hantera indextitlar. Om du lägger till en titel kan du söka efter den med titelsökningen.

På kassetter med Cassette Memory kan du använda upp till 20 titlar (med ungefär 5 bokstäver per titel). Samtidigt måste du vara medveten om att bara 11 titlar kan spelas in när annan information (6 uppgifter om datum och tid/1 kassetetikett och 12 uppgifter med fotoinformation) finns inspelad.

1 Välj önskad titel bland de som visas (2 egna titlar som du tidigare har skapat och de förinställda titlar som finns lagrade i videokameran). Så här gör du för att skapa en egen titel (du kan skapa 2 titlar som var och en kan bestå av 20 tecken).

1 Välj [CUSTOM 1'''] eller [CUSTOM 2'''] med  /  , peka sedan på [EXEC].

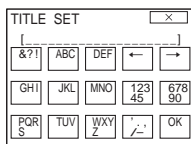

2 Välj [CREATE/EDIT] med  /  , peka sedan på [EXEC].

3 Varje knapp har flera tecken, så för att få ett visst tecken kan du behöva trycka flera gånger på knappen.



Radera ett tecken: Peka på  .

Skriva in ett mellanslag: Peka på  .

4 Flytta  genom att peka på  , och skriv sedan in nästa tecken på samma sätt som det första.

5 När du skrivit in alla tecknen pekar du på [OK].

2 Markera den titel du vill lägga in, peka sedan på [EXEC].

För att lägga in en originaltitel väljer du [OK] och pekar sedan på [EXEC].

3 Välj önskad färg, storlek och position genom att peka på [COLOR], [SIZE], [POS↓] eller [POS↑].

Färg

vit → gul → violett → röd → cyanblå → grön → blå

Storlek

liten ↔ stor

(Om du har skrivit in fler än 13 tecken kan du bara välja liten storlek).

Position

Du har 8 till 9 val.

4 Peka på [TITLE OK], peka sedan på [SAVE TITLE].

Under uppspelning, paus under uppspelning eller vid inspelning

[TITLE SAVE], som visas på skärmen under 5 sekunder, bekräftar att titeln lagras.

I standbyläge vid inspelning

[TITLE] visas. När du trycker på REC START/STOP för att starta inspelningen visas [TITLE SAVE] på skärmen under 5 sekunder, vilket bekräftar att titeln har aktiverats.

🔊 Obs!

- När du söker efter en inspelning med en annan videoutrustning kan det hända att den punkt där du lade in titeln identifieras som platsen för en indexsignal.
- När du driver videokameran med batteri och inte använt den under ungefär 5 minuter stängs strömmen automatiskt av; det här är kamerans ursprungliga inställning. Vill du ha längre tid än 5 minuter på dig mellan de tecken du matar in ställer du [A.SHUT OFF] i menyn **ETC** (OTHERS) på [NEVER] (sid. 61). Då stängs strömmen inte av. Även om strömmen stängs av finns de tecken du redan matat in kvar i minnet. För att fortsätta med att lägga till titeln behöver du bara slå på strömmen igen och starta om från steg 1.

🔧 Tips!

- Om du vill ändra en titel som du redan har skapat, markerar du titeln i steg 1 och pekar sedan på [EXEC], väljer [CREATE/EDIT] och pekar sedan på [EXEC]. Ändra sedan tecknen i titeln.

TITLEERASE

- 1 Markera den titel du vill radera med / , peka sedan på [EXEC].
- 2 Bekräfta att den markerade titeln är den du vill radera, peka sedan på .
Om du vill avbryta raderingen pekar du på [CANCEL].
- 3 Peka på .

TITLE DSPL

Du kan visa titeln när du spelar upp filmen.

▷ON	Välj det här läget för att visa titeln när ett avsnitt med en tillagd titel visas.
OFF	Om du inte vill att titeln ska visas väljer du det här läget.

CM SEARCH

▷ON	Det här läget väljer du om du vill använda Cassette Memory för att söka efter ett avsnitt eller liknande (sid. 41 - 43).
OFF	Det här läget väljer du om du vill söka utan att använda Cassette Memory.

TAPE TITLE

Du kan ge en kassett en etikett med hjälp av Cassette Memory (upp till 10 bokstäver).

Etiketten visas under ungefär 5 sekunder när du väljer läget CAMERA och sätter i en kassett, eller väljer läget PLAY/EDIT. Upp till 4 titlar visas på samma gång under förutsättningen att det finns titlar inspelade på kassetten.

- 1 Varje knapp har flera tecken, så för att få ett visst tecken kan du behöva trycka flera gånger på knappen.**

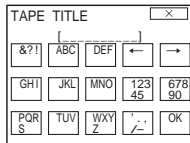

Radera ett tecken: Peka på .

Skriva in ett mellanslag: Peka på .

- 2 Flytta genom att peka på , och skriv sedan in nästa tecken på samma sätt som det första.**
- 3 När du skrivit in alla tecknen pekar du på .**
- 4 Peka på .**

💡 Tips!

- Om du vill radera den etikett du skapat pekar du flera gånger på för att radera tecknen, peka sedan på .
- Vill du ändra den etikett du skapat sätter du i kassetten i videokameran och går igenom proceduren från steg 1.

ERASE ALL

Du kan radera all information, t.ex. datum, titel, kassetetikett och fotoinformation som sparats i Cassette Memory i ett moment.

- 1 Välj , peka sedan på .**
Vill du avsluta raderingen av all information väljer du .
- 2 Välj , peka sedan på .**
- 3 Peka på .**

Använda menyn

(TAPE SET) – REC MODE/ FRAME REC/INT.REC osv.

På menyn TAPE SET kan du välja de alternativ som listas nedan. Hur du gör för att välja alternativ, se ”Ändra menyinställningarna” (sid. 44).
Ursprungliga inställningar markeras med ▷. Indikatorerna inom parenteserna visas när du

valt inställningen. Vilka inställningar som är tillgängliga beror på i vilket läge videokamerans strömokopplare står. På skärmen visas de alternativ som är tillgängliga för tillfället. Alternativ som inte är tillgängliga visas nedtonade.

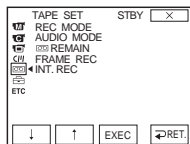

REC MODE

▷SP (<u>SP</u>)	Det här alternativet väljer du om du vill spela in på band i SP-läget (Standard Play).
LP (<u>LP</u>)	Det här alternativet väljer du om du vill förlänga inspelningstiden ungefär 1,5 gånger jämfört med den inspelningstid som gäller för LP-läget (Long Play). För att få ut så mycket som möjligt av den här videokameran rekommenderas du att använda Sony Excellence/Master mini DV-kassetter.

Obs!

- Du kan inte lägga till ljud på band som spelats in i läget LP.
- Om du spelat in i LP-läget och spelar upp bandet på andra videokameror eller videobandspelare, kan det hända att mosaikmönstrade störningar visas på bilderna eller att ljudet ibland faller bort.
- Om du på ett och samma band blandar inspelningar gjorda i SP-läget med inspelningar gjorda i LP-läget, kan det uppstå störningar när du spelar upp filmen, och det är inte heller säkert att tidkoden skrivs som den ska mellan avsnitten.

AUDIO MODE

▷12BIT	Det här alternativet väljer du när du vill spela in ljudet i 12-bitarsläge (2 stereoljud).
16BIT (<u>16b</u>)	Det här alternativet väljer du när du vill spela in ljudet i 16-bitarsläge (1 stereoljud med hög kvalitet).

REMAIN

▷ AUTO	Det här alternativet väljer du om du vill att indikatorn för återstående bandtid ska visas under ungefär 8 sekunder: <ul style="list-style-type: none">• När du valt läget CAMERA med en kassett i videokameran och videokameran beräknat den återstående bandtiden.• När du pekar på  (uppspelning/paus).
--------	--

ON	Det här alternativet väljer du om du vill att den återstående bandtiden ska visas hela tiden.
----	---

FRAME REC

Du kan skapa animerade filmer genom att spela in en bildruta i taget och däremellan ändra motivet lite grann. Du bör använda fjärrkontrollen för att kontrollera videokameran eftersom du annars riskerar att rubba kameran.

▷OFF	Det här läget väljer du för att spela in i normalt inspelningsläge.
ON (▶)	<p>Det här läget väljer du om du vill filma med bildruteinspelning.</p> <ol style="list-style-type: none"> 1 Välj [ON], peka sedan på [EXEC]. 2 Peka på <input type="checkbox"/>. 3 Tryck på REC START/STOP. En bild (ungefär 5 bildrutor) spelas in och videokameran växlar sedan över till standbyläge. 4 Flytta/ändra motivet lite grann och upprepa sedan steg 3.

⚡ Obs!

- Om du använder bildruteinspelning kontinuerligt visas inte korrekt värde för den återstående bandtiden.
- Det sista avsnittet blir längre än övriga avsnitt.

INT.REC

Du kan spela in bilder på band med ett förinställt intervall. Med den här funktionen kan du få utmärkta inspelningar av t.ex. blommor som slår ut. Börja med att ansluta videokameran till ett vägguttag via den medföljande nätadaptorn.

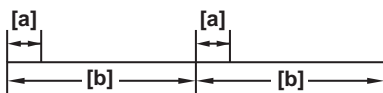

- a. [REC TIME]
b. [INTERVAL]

- 1 Välj [SET], peka sedan på [EXEC].**
- 2 Välj [INTERVAL], peka sedan på [EXEC].**
- 3 Välj önskat intervall (30 sekunder, 1, 5 eller 10 minuter), peka sedan på [EXEC].**
- 4 Välj [REC TIME], peka sedan på [EXEC].**
- 5 Bestäm inspelningstiden (0,5 sekunder, 1, 1,5 eller 2 minuter), peka sedan på [EXEC].**
- 6 Peka på [↩ RET.].**
- 7 Välj [ON], peka sedan på [EXEC].**

→ forts.

8 Peka på .

 blinkar.

9 Tryck på REC START/STOP.

Intervallinspelningen börjar.

 visas på skärmen under intervallinspelning.

För att avbryta intervallinspelning ställer du den på [OFF] och pekar sedan på [EXEC] i menyinställningarna.

⚡ Obs!

- Det kan finnas en viss felmarginal när det gäller inspelningstiden; den kan variera med upp till ± 5 bildrutor jämfört med den inställda tiden.

💡 Tips!

- Om du ställer in fokus manuellt kan du spela in skarpa bilder även om ljusförhållandena ändras (sid. 31).
- Du kan stänga av ljudsignalerna under inspelning (sid. 61).

Använda menyn (SETUP MENU) – CLOCK SET/ USB STREAM/LANGUAGE osv.

På menyn SETUP MENU kan du välja de alternativ som listas nedan. Hur du gör för att välja alternativ, se ”Ändra menyinställningarna” (sid. 44). Ursprungliga inställningar markeras med ▷. Vilka inställningar som är tillgängliga beror

på i vilket läge videokamerans strömkopplare står. På skärmen visas de alternativ som är tillgängliga för tillfället. Alternativ som inte är tillgängliga visas nedtonade.

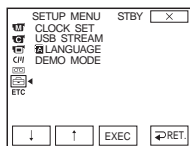

CLOCK SET

För inställning av datum och tid (sid. 18).

USB STREAM

Du kan ansluta en USB-kabel (medföljer) till videokameran så att du kan visa de bilder som syns på videokamerans skärm på en datorbildskärm (USB Streaming). Mer information finns i ”Programvaruguide”.

▷OFF	Det här alternativet väljer du om du vill stänga av USB Streaming.
ON	Det här alternativet väljer du om du vill aktivera USB Streaming.

LANGUAGE

För att välja eller ändra språk för skärmmenyerna (sid. 21). Du kan välja mellan tyska, grekiska, engelska, förenklad engelska, spanska, franska, italienska, holländska, portugisiska, ryska, traditionell kinesiska, förenklad kinesiska, arabiska och persiska.

DEMO MODE

När du tagit ur kassetten från videokameran och väljer CAMERA-läget växlar kameran över till demonstrationsläget efter ungefär 10 minuter.

▷ON	Det här alternativet väljer du om du vill se en översikt av de tillgängliga funktionerna t.ex. när du använder videokameran för första gången.
OFF	Det här alternativet väljer du om du inte tänker använda DEMO MODE.

Obs!

- Du kan bara starta demonstrationen om NIGHTSHOT PLUS-omkopplaren är ställd på OFF.

Tips!

- Demonstrationen avslutas i nedanstående situationer.
 - Om du pekar på skärmen under demonstationen. (Demonstrationen startar igen efter ungefär 10 minuter).
 - Om du sätter i en kassett.
 - Om du väljer ett läge annat än CAMERA.
- Om [A.SHUT OFF] är ställt på [5min]] när videokameran drivs med batteri; då stängs strömmen av efter ungefär 5 minuter (sid. 61).

Använda menyn (OTHERS) – WORLD TIME osv.



På menyn OTHERS kan du välja de alternativ som listas nedan. Hur du gör för att välja alternativ, se ”Ändra menyinställningarna” (sid. 44).

Ursprungliga inställningar markeras med ▷. Vilka inställningar som är tillgängliga beror

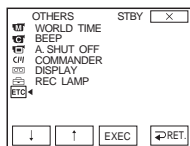
på i vilket läge videokamerans strömmkopplare står. På skärmen visas de alternativ som är tillgängliga för tillfället. Alternativ som inte är tillgängliga visas nedtonade.



WORLD TIME

När du använder videokameran utomlands kan du ange tidsskillnaden. Du anger tidsskillnaden genom att peka på  /  ; klockan ställs då om efter den tidsskillnad du angav. Om du anger 0 som tidsskillnad återgår klockan till den tid som den var inställd på från början.

BEEP

▷MELODY	Det här alternativet väljer du om du vill att en melodislinga ska spelas upp när du startar/avbryter en inspelning, när du använder pekskärmen eller när videokameran hamnar i ett oväntat läge.
NORMAL	Det här alternativet väljer du om du vill höra en ljudsignal i stället för en melodi.
OFF	Det här alternativet väljer du om du vill stänga av melodi, ljudsignal, slutarljud och de ljudsignaler som hörs när du använder pekskärmen.

A.SHUT OFF

▷5min	Det här alternativet väljer du om du vill aktivera den automatiska avstängningen. När ungefär 5 minuter har gått, och du inte har använt videokameran under tiden, slås videokameran automatiskt av så att den inte drar ström från batteriet i onödan.
NEVER	Det här alternativet väljer du om du vill avaktivera den automatiska avstängningen.

Obs!

- När du ansluter videokameran till ett vägguttag ställs [A.SHUT OFF] automatiskt på [NEVER].

COMMANDER

▷ON	Det här alternativet väljer du om du tänker använda den medföljande fjärrkontrollen.
-----	--

OFF	Det här alternativet väljer du om du vill stänga av fjärrkontrollfunktionen så att du inte riskerar att kameran reagerar på signaler från fjärrkontroller som tillhör en annan videoutrustning.
-----	---

Obs!

- Inställningen återställs till [ON] när strömmen till videokameran varit bortkopplad under mer än 5 minuter.

DISPLAY

▷LCD	Det här alternativet väljer du för att visa information, t.ex. tidkoden, på LCD-skärmen och i sökaren.
------	--

V-OUT/LCD	Det här alternativet väljer du för att visa information, t.ex. tidkoden, på TV-skärmen, på LCD-skärmen och i sökaren.
-----------	---

REC LAMP

▷ON	Det här alternativet väljer du när du vill att inspelningslampan på kamerans framsida ska tändas under inspelning.
-----	--

OFF	Det här alternativet väljer du i följande situationer. Inspelningslampan ska inte tändas under inspelning. <ul style="list-style-type: none">• Om du inte vill att den du filmar ska se att du filmar och bli nervös.• När du filmar nära ett motiv.• När motivet reflekterar ljuset från inspelningslampan.
-----	--

VIDEO EDIT

Det här alternativet väljer du för att skapa program och för att kopiera valda avsnitt till ett band i en videobandspelare (sid. 65).

Ansluta till en videobandspelare eller TV

De bilder som du har spelat in på videokameran kan du kopiera till andra inspelningsenheter (sid. 64). Med DCR-PC107E kan du också kopiera en film från en videobandspelare till ett band i videokameran (sid. 65). Anslut videokameran till en TV med den medföljande A/V-kabeln via Handycam Station eller videokamerans A/V OUT-kontakt. Anslut videokameran till en TV eller videobandspelare som följande bild visar.

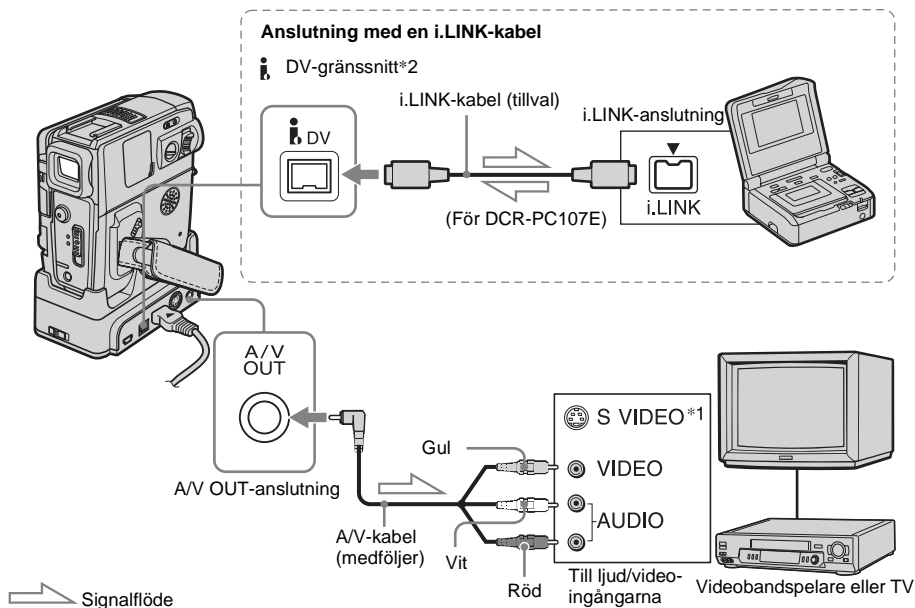

*1 Om du använder en S-videokabel (tillval) kan du få DV-bilder av högre kvalitet.

Om den utrustning som du ansluter har en S-videokontakt rekommenderas du att ansluta S-videokontakterna på Handycam Station och den andra enheten med en S-videokabel (tillval) i stället för att använda den gula kontakten. Du får inget ljud om du ansluter bara S-videokontakten.

*2 För DCR-PC106E:

i DV-gränssnittet på Handycam Station är bara avsett för ut signaler. Handycam Station kan inte hantera indata från den anslutna enheten.

För DCR-PC107E:

i DV-gränssnittet på Handycam Station är avsett för såväl in- som ut signaler.

Om A/V-kabeln

- Innan du ansluter videokameran till en annan enhet med A/V-kabeln kontrollerar du att inställningen

[DISPLAY] i menyn [ETC] (OTHERS) är ställd på [LCD] (ursprunglig inställning) (sid. 62).

- Om du ansluter videokameran till en enhet som har ljudet i mono, ansluter du den gula kontakten på A/V-kabeln till videokontakten och den röda eller vita kontakten till videobandspelaren eller TV:n.
- Anslut inte A/V-kablarna till både videokameran och Handycam Station. Det kan resultera i bildstörningar.

Ansluta med i.LINK-kabel

Använd en i.LINK-kabel (tillval) när du ansluter videokameran till en annan enhet via i DV-gränssnittet. Video och ljudsignalerna överförs digitalt, vilket ger bilder med hög kvalitet. Tänk på att du inte kan spela in ljud och bild separat. För mer information, se sid. 87.

Kopiera till ett annat band

Du kan kopiera och redigera de bilder som spelas upp på videokameran till andra inspelningsenheter (t.ex. videobandspelare).

1 Anslut videobandspelaren som inspelningsenhet till videokameran (sid. 63).

2 Förbered videobandspelaren för inspelning.

- Sätt i den kassett som du tänker spela in på.
- Ställ in ingångsläget på videobandspelaren om den har en ingångsväljare.

3 Förbered videokameran för uppspelning.

- Sätt in den inspelade kassetten.
- Välj läget PLAY/EDIT genom att flera gånger skjuta POWER-omkopplaren.

4 Starta uppspelningen på videokameran och inspelningen på videobandspelaren.

Mer information finns i bruksanvisningen som följer med videobandspelaren.

5 Stoppa både videokamera och videobandspelare när inspelningen är klar.

⚡ Obs!

- När videokameran är ansluten via  DV-gränssnittet kan du inte spela in titlar, indikatorer eller Cassette Memory-informationen.
- När du utför kopiering med A/V-kabeln ställer du in så att indikatorerna, t.ex. tidkoden, inte visas genom att trycka på DISPLAY/BATT INFO (sid. 38). De kommer annars med på det inspelade bandet.

- När du kopierar med A/V-kabeln och vill ha med datum/tid och kamerans inställningar, ser du till att det visas på skärmen (sid. 38).
- Bilder som redigerats med bildeffekter ([P EFFECT] (sid. 47)) kan inte sändas ut via  DV-gränssnittet.
- Vid anslutning med i.LINK-kabeln blir den inspelade bildens kvalitet dålig om du gör paus på videokameran samtidigt som inspelningen på videobandspelaren fortsätter.

Spela in bilder från en videobandspelare

(DCR-PC107E)

Via en i.LINK-kabel kan du spela in och redigera bilder från en videobandspelare till ett band som sitter i videokameran. Sätt i en kassett för inspelning i videokameran.

- 1 Anslut videobandspelaren till videokameran (sid. 63).**
- 2 Välj läget PLAY/EDIT genom att flera gånger skjuta POWER-omkopplaren.**
- 3 Ställ videokameran i pausläge för inspelning.**
 - 1** Välj [PAGE3] genom att peka på FN .
 - 2** Tryck på [REC CTRL].
 - 3** Peka på [REC PAUSE].
- 4 Starta uppspelningen av kassetten i videobandspelaren.**

Det som spelas upp på den anslutna enheten visas på videokamerans LCD-skärm.
- 5 Peka på [REC START] vid den punkt där du vill starta inspelningen.**
- 6 Du stoppar inspelningen genom att peka på (stopp).**
- 7 Peka på [RET.], sedan på X .**

💡 Tips!

- DV IN visas när du ansluter videokameran och andra enheter.

Kopiera valda avsnitt från band

– Digital programredigering

Du kan välja upp till 20 avsnitt (program) och spela in dem i önskad ordning till andra inspelningsenheter, t.ex. en videobandspelare.

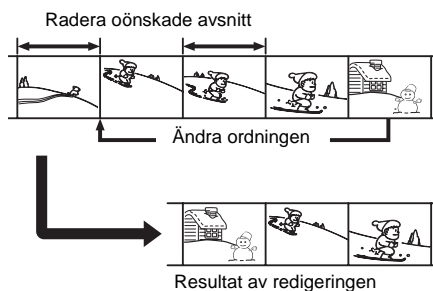

Steg 1: Förbereda videokameran och videobandspelaren för användning

Följande procedur utför du när du för första gången arbetar med digital programredigering till ett band i en videobandspelare. Du kan hoppa över den här inställningsproceduren om du tidigare har utfört den för att ställa in videobandspelaren.

⚠ Obs!

- Du kan inte utföra digital programredigering på videobandspelare som inte hanterar [IR SETUP]-koder.
- Styrsignalerna som används under digital programredigering kan inte överföras via LANC-kontakten.
- När videokameran är ansluten via DV-gränssnittet kan du inte spela in titlar, indikatorer eller Cassette Memory-informationen.

→ forts.

1 Anslut videobandspelaren till videokameran som inspelningsenhet (sid. 63).

Du kan ansluta med antingen A/V-kabeln eller i.LINK-kabeln. Kopieringsproceduren är enklare om du använder i.LINK-anslutningen.

2 Förbered videobandspelaren.

- Sätt i den kassett som du tänker spela in på.
- Om videobandspelaren har ingångsväljare ställer du in den som mottagare.

3 Förbered videokameran (uppspelningsenheten).

- Sätt i en kassett för redigering.
- Välj läget PLAY/EDIT genom att flera gånger skjuta POWER-omkopplaren.

4 Visa [PAGE1] genom att peka på

FN .

5 Peka på MENU.

6 Välj (OTHERS), välj sedan [VIDEO EDIT] med / , peka sedan på [EXEC].

7 Peka på [EDIT SET].

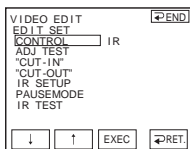

8 Välj [CONTROL] med / , peka sedan på [EXEC].

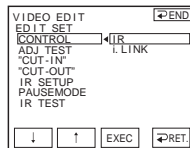

9 Välj i.LINK eller [IR].

Anslutning med en i.LINK-kabel

Välj i.LINK med / , välj sedan [EXEC]. Fortsätt till ”Steg 2: Justera videobandspelarens synkronisering” (sid. 68).

Anslutning med en A/V-kabel

Välj [IR] med / , välj sedan [EXEC]. Följ proceduren som beskrivs under ”Ställa in [IR SETUP]-koden” (sid. 66).

Ställa in [IR SETUP]-koden

När du ansluter med en A/V-kabel måste du kontrollera [IR SETUP]-kodsignalen för att se om videokameran (infraröd sändare) kan kontrollera videobandspelaren.

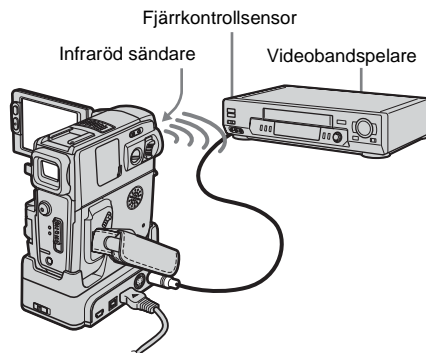

1 Välj [IR SETUP] med / , peka sedan på [EXEC].

2 Välj med / den [IR SETUP]-kod som gäller för videobandspelaren, peka sedan på [EXEC].

För [IR SETUP]-koden för den videobandspelare du använder, se "Lista över [IR SETUP]-koder" (sid. 67). Om det finns fler än 1 kod listad för videobandspelartillverkaren får du prova dig fram för att hitta den som passar bäst.

3 Välj [PAUSEMODE] med / , peka sedan på [EXEC].

4 Välj det läge som ska avbryta inspelningspausen på videobandspelaren genom att peka på / , peka sedan på [EXEC].

Mer information om hur du gör finns i videobandspelarens bruksanvisning.

5 Rikta den infraröda sändaren på videokameran mot fjärrsensorn på videobandspelaren på ett avstånd av ungefär 30 cm; se till att inget står i vägen.

6 Sätt in en kassett i videobandspelaren, ställ den sedan på inspelningspaus.

7 Välj [IR TEST] med / , peka sedan på [EXEC].

8 Välj [EXECUTE] med / , peka sedan på [EXEC].

När inställningen är korrekt börjar inspelningen på videobandspelaren.

[COMPLETE] visas när testet av [IR SETUP]-koden är slutfört.

Fortsätt till "Steg 2: Justera videobandspelarens synkronisering" (sid. 68).

Om inspelningen inte startar väljer du en annan [IR SETUP]-kod och försöker igen.

Lista över [IR SETUP]-koder

Följande [IR SETUP]-koder finns lagrade i videokameran vid leverans. ("3" är ursprunglig inställning).

Tillverkare	[IR SETUP]-kod
Sony	1, 2, 3, 4, 5, 6
Aiwa	47, 53, 54
Akai	50, 62, 74
Alba	73
Amstrad	73
Baird	30, 36
Blaupunkt	11, 83

Tillverkare	[IR SETUP]-kod
Bush	74
CGM	36, 47, 83
Clatronic	73
Daewoo	26
Ferguson	76, 83
Fisher	73
Funai	80
Goldstar	47
Goodmans	26, 84
Grundig	9, 83
Hitachi	42, 56
ITT/Nokia Instant	36
JVC	11, 12, 15, 21
Kendo	47
Loewe	16, 47, 84
Luxor	89
Mark	26*
Matsui	47, 58*, 60
Mitsubishi	28, 29
Nokia	36, 89
Nokia Oceanic	89
Nordmende	76
Okano	60, 62, 63
Orion	58*, 70
Panasonic	16, 78
Philips	83, 84, 86
Phonola	83, 84
Roadstar	47
SABA	21, 76, 91
Salora	89
Samsung	22, 32, 52, 93, 94
Sanyo	36
Schneider	10, 83, 84
SEG	73
Seleco	47, 74
Sharp	89
Siemens	10, 36
Tandberg	26

→ forts.

Tillverkare	[IR SETUP]-kod
Telefunken	91, 92
Thomson	76, 100
Thorn	36, 47
Toshiba	40, 93
Universum	47, 70, 84, 92
W.W. House	47
Watson	58, 83

* TV/VCR (videobandspelare)-komponent

Steg 2: Justera videobandspelarens synkronisering

Utför följande procedur när du för första gången utför digital programredigering till ett band i en videobandspelare. Du kan hoppa över den här inställningsproceduren om du tidigare har utfört den för att ställa in videobandspelaren.

Du kan synkronisera videokameran och videobandspelaren så att inte det inledande avsnittet faller bort när inspelningen startar.

1 Ta ur kassetten från videokameran. Ha penna och papper till hands så att du kan göra anteckningar.

2 Ställ videobandspelaren på inspelningspaus.

Hoppa över det här steget om du valt i.LINK i steg 9 på (sid. 66).

Obs!

- Låt bandet rulla under ungefär 10 sekunder innan du gör paus. Om du startar från början av bandet är det inte säkert att du får med de inledande avsnitten.

3 Välj [ADJ TEST] med \downarrow / \uparrow , peka sedan på [EXEC].

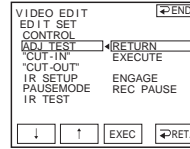

4 Välj [EXECUTE] med \downarrow / \uparrow , peka sedan på [EXEC].
[EXECUTING] blinkar och en film (ungefär 50 sekunder lång) med 5 par [IN]- och [OUT]-indikatorer spelas in för synkroniseringen. [COMPLETE] visas när inspelningen är färdig.

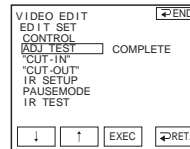

5 Spola tillbaka bandet på videobandspelaren, spela sedan upp bandet i läget för långsam uppspelning.
5 öppningsnummer, ett för varje [IN], och lika många stängningsnummer, ett för varje [OUT], visas.

6 Anteckna öppningsnumret för varje [IN] och stängningsnumret för varje [OUT] och räkna sedan ut medelvärdet för varje [IN] och [OUT].

7 Välj ["CUT-IN"] med \downarrow / \uparrow , peka sedan på [EXEC].

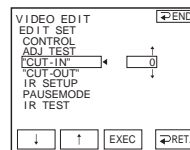

-
- 8 Ange medelvärdet för [IN] genom att peka på \downarrow / \uparrow , peka sedan på [EXEC].

Därmed har du ställt in det beräknade startläget för inspelning.

-
- 9 Välj [”CUT-OUT”] med \downarrow / \uparrow , peka sedan på [EXEC].

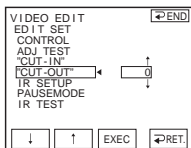

-
- 10 Ange medelvärdet för [OUT] genom att peka på \downarrow / \uparrow , peka sedan på [EXEC].

Därmed har du ställt in det beräknade stoppläget för inspelning.

-
- 11 Peka på [\leftarrow END] och sedan på \times .

Spela in de valda avsnitten som program

När du utför digital programredigering för första gången för ett band i en videobandspelare börjar du med att gå igenom procedurerna som beskrivs under steg 1 och 2 (sid. 65 - sid. 68).

-
- 1 Gör i ordning en kassett.

Sätt i den kassett som du vill spela upp i videokameran och sätt i den kassett som du vill spela in på i videobandspelaren.

-
- 2 Visa [PAGE1] genom att peka på \square FN .

-
- 3 Peka på MENU.

-
- 4 Välj [ETC] (OTHERS), välj sedan [VIDEO EDIT] med \downarrow / \uparrow , peka sedan på [EXEC].

-
- 5 Sök efter början av det första avsnitt som du vill kopiera till videokameran, ställ sedan uppspelningen på paus.

Du kan justera positionen med \lll / \ggg (bildruta).

-
- 6 Peka på [MARK IN].

Du har därmed angett startpunkten för det första programmet; den övre delen av programmarkeringen växlar om till ljusblått.

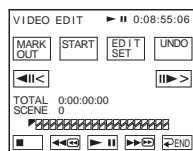

-
- 7 Sök efter slutet av det första avsnitt som du vill spela in på videokameran, ställ sedan uppspelningen på paus.

Du kan justera positionen med \lll / \ggg (bildruta).

-
- 8 Peka på [MARK OUT].

Du har därmed angett slutpunkten för det första programmet; den undre delen av programmarkeringen växlar om till ljusblått.

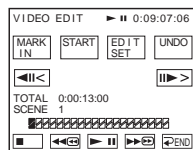

-
- 9 Skapa ytterligare program genom att upprepa steg 5 till 8.

10 Ställ videobandsspelaren i pausläge för inspelning.

Hoppa över det här steget om videokameran är ansluten via en i.LINK-kabel.

11 Peka på [START].

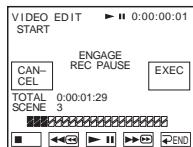

12 Peka på [EXEC].

En sökning efter början av det första programmet startar, sedan börjar inspelningen.

[SEARCH] visas under sökning;

[EDITING] visas under redigering.

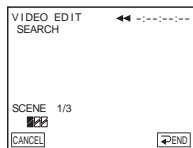

När ett program spelats in slutar programmarkeringen att blinka och lyser istället. När alla program har spelats in avbryts programredigeringen automatiskt. Du avbryter inspelningen genom att peka på [CANCEL].

Avsluta digital programredigering

Peka på [↵ END].

Spara ett program utan att använda det för inspelning

Peka på [↵ END] i steg 9.

Programmet lagras i minnet tills du tar ur kassetten.

Radera program

- 1 Följ steg 1 till 4 under ”Spela in de valda avsnitten som program” (sid. 69), peka sedan på [UNDO].

- 2 Om du vill radera det senast inställda programmet pekar du på [ERASE 1MARK]. Du kan också radera alla program genom att peka på [ERASE ALL].

- 3 Peka på [EXEC].

Programmen raderas.

Om du vill avbryta raderingen pekar du på [CANCEL].

Obs!

- Du kan inte ange startpunkten eller slutpunkten för oinspelade bandpartier. Om något parti är oinspelat är det inte säkert att den totala tiden visas korrekt.
- Om enheten inte kan användas som den ska när den är ansluten med en i.LINK-kabel, väljer du [IR] i steg 9 på sid. 66 och anger [IR SETUP]-kod.

Lägga till ljud på ett inspelat band

Du kan lägga ytterligare ljud till bandets originalljud. Du kan lägga till ljud på ett band som redan har ljud inspelat i 12-bitarsläge, utan att det ursprungliga ljudet raderas.

Förberedelser för ljudinspelning

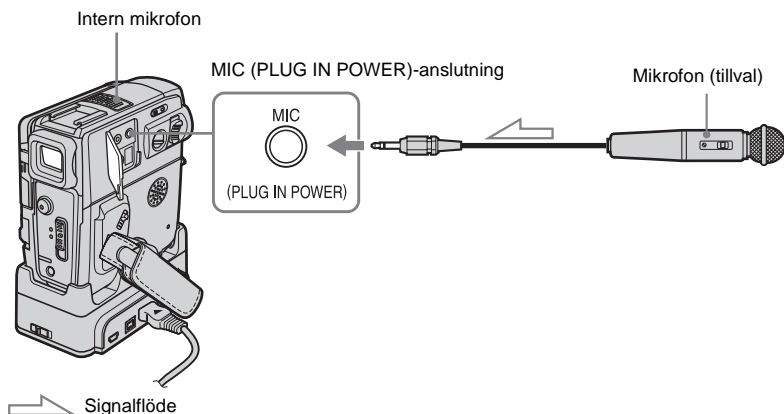

Spela in ljud på något av följande sätt.

- Med den interna mikrofonen (ingen anslutning krävs).
- Med en extern mikrofon (tillval) ansluten till MIC-ingången

Vid inspelning gäller följande prioritetsordning när det gäller ljudkälla: MIC-ingång → intern mikrofon.

⚡ Obs!

- Du kan inte spela in ytterligare ljud:
 - På band som spelats in i 16-bitarsläge.
 - På band som spelats in i LP-läge.
 - När videokameran är ansluten via i.LINK-kabeln.
 - På ett oinspelat parti av bandet.
 - När kassettsens skrivskyddsflik är ställd i läget SAVE.
- När du använder den interna mikrofonen för inspelning av ytterligare ljud sänds ingen bild ut via A/V OUT-anslutningen. Du kan granska bilden på LCD-skärmen eller i sökaren.
- När du spelar in ytterligare ljud med en extern mikrofon (tillval) kan du kontrollera ljud och bild

genom att ansluta videokameran till en TV med A/V-kabeln. Det ljud du spelade in i efterhand spelas inte upp via högtalaren. Kontrollera ljudet med en TV.

Inspelning av ljud

- 1 Sätt in ett inspelat band i videokameran.
- 2 Välj läget PLAY/EDIT genom att flera gånger skjuta POWER-omkopplaren.
- 3 Starta uppspelningen av bandet genom att peka på  (uppspelning).

→ forts.

-
- 4 Peka på  (paus) igen vid den punkt där du vill starta ljudinspelningen.

Uppspelnigen gör paus.

-
- 5 Välj [PAGE3] genom att peka på  .

-
- 6 Peka på [A DUB CTRL].

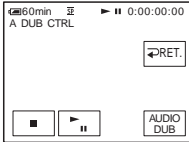

-
- 7 Peka på [AUDIO DUB].

Ett grönt  || märke visas på LCD-skärmen.

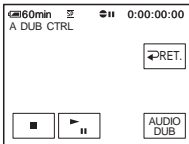

-
- 8 Tryck på  (uppspelning) och starta samtidigt uppspelningen av det ljud som du vill spela in.

Ett rött  märke visas på LCD-skärmen när ljudet spelas in.

Det nya ljudet spelas in i stereo 2 ([ST2]) under uppspelning av bandet.

-
- 9 När du vill avbryta inspelningen trycker du på  (stopp)

Om du vill spela in ytterligare ljud för andra avsnitt väljer du önskat avsnitt genom att upprepa steg 3 och 4 och pekar sedan på [AUDIO DUB].

-
- 10 Peka på [ RET.], sedan på  .
-

För att ange slutpunkt för ljudtillägg

Under uppspelning trycker du på ZERO SET MEMORY på fjärrkontrollen vid det avsnitt där du vill avbryta inspelningen av tilläggslyudet. Utför sedan steg 4 till 8. Inspelelingen avbryts automatiskt vid det valda avsnittet.

Obs!





- Du kan bara spela in tilläggslyud på band som spelas in med den här videokameran. Ljudkvaliteten kan försämrans när du spelar in tilläggslyud på ett band som spelas in med en annan videokamera (gäller även andra videokameror av modellen DCR-PC106E/PC107E).

Kontrollera och justera det inspelade ljudet

-
- 1 Spela upp bandet som du spelat in ljudet på "Inspeleling av ljud" (sid. 71).

-
- 2 Visa [PAGE1] genom att peka på  .

-
- 3 Peka på MENU.

-
- 4 Välj  (PLAYER SET) för DCR-PC106E eller  (VCR SET) för DCR-PC107E, välj sedan [AUDIO MIX] med  /  , peka därefter på [EXEC].

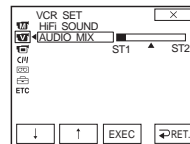

-
- 5 **Justera balansen mellan det ursprungliga ljudet ([ST1]) och det ljud som spelats in senare ([ST2]) genom att peka på / . Peka sedan på [EXEC].**

Det ursprungliga ljudet ([ST1]) spelas upp som ursprunglig inställning.

Den ljudbalans du ställt in återgår till den ursprungliga inställningen efter ungefär 5 minuter efter det att du kopplat bort batteriet eller annan strömförsörjning.

Skapa DVD-skivor- eller VCD-skivor

När videokameran är ansluten till en dator av serien Sony VAIO kan du enkelt bränna de bilder som spelats in på bandet till en DVD-skiva (Direct Access till "Click to DVD"). När videokameran är ansluten till en persondator kan du enkelt bränna de bilder som spelats in på bandet till en CD-R-skiva (Direct Accesstill Video CD Burn).

-
- 1 **Välj [PAGE2] genom att peka på .**

-
- 2 **Peka på [BURN DVD] när du vill skapa en DVD-skiva eller peka på [BURN VCD] när du vill skapa en VCD-skiva.**

Mer information finns i "Programvaruguide".

Felsökning

Om du stöter på problem när du använder videokameran kan du försöka hitta orsaken till problemet med hjälp av följande

felsökningsschema. Om problemet kvarstår kopplar du bort strömkällan och kontaktar Sony-återförsäljaren.

Om "C:□□:□□" visas på LCD-skärmen eller i sökaren betyder det att självdiagnosfunktionen har aktiverats. För mer information, Se sid. 80.

Allmänna funktioner



Symptom	Orsak och/eller åtgärder
Strömmen slås inte på.	<ul style="list-style-type: none"> • Batteriet är urladdat, håller på att ta slut eller är inte installerat på videokameran. <ul style="list-style-type: none"> → Installera ett uppladdat batteri i videokameran. (sid. 12) → Använd nätadaptern för att ansluta videokameran till ett vägguttag. (sid. 15) • Videokameran är inte rätt insatt i Handycam Station. <ul style="list-style-type: none"> → Sätt in videokameran i Handycam Station på rätt sätt. (sid. 4)
Videokameran fungerar inte trots att jag slagit på strömmen.	→ Koppla bort nätadaptern från vägguttaget eller ta bort batteripaketet, vänta 1 minut och anslut sedan strömkällan igen. Om kameran fortfarande inte fungerar som den ska trycker du på RESET-knappen med ett spetsigt föremål. (När du trycker på RESET-knappen återställs alla inställningar, även klockan.)
Den medföljande fjärrkontrollen fungerar inte som den ska.	<ul style="list-style-type: none"> → Ställ [COMMANDER] i menyn ETC (OTHERS) på [ON]. (sid. 62) → Sätt in ett batteri i batterifacket med polerna + – rättvända, dvs. enligt markeringarna + –. Byt batteri om fjärrkontrollen ändå inte fungerar; batteriet kan vara urladdat. (sid. 100) → Ta bort eventuella hinder mellan fjärrkontrollen och fjärrsensorn.
Videokameran blir varm.	• Det beror på att strömmen till videokameran har varit påslagen under en längre tid. Det är inte ett tecken på att något är fel.

Batteri/strömkällor

Symptom	Orsak och/eller åtgärder
CHARGE lyser inte när batteriet laddas.	<ul style="list-style-type: none"> → Se till att batteriet sitter som det ska i videokameran. Om lampan fortfarande inte tänds kan orsaken vara att vägguttaget är strömlöst. → Sätt in videokameran i Handycam Station på rätt sätt. (sid. 4) • Batteriet är färdigladdat. (sid. 12)
CHARGE blinkar när batteriet laddas.	→ Se till att batteriet sitter som det ska i videokameran. Om problemet kvarstår kopplar du bort nätadaptern från vägguttaget och kontaktar din Sony-återförsäljare. Batteriet kan vara skadat. (sid. 12)

Symptom	Orsak och/eller åtgärder
Batteriet laddas ur snabbt.	<ul style="list-style-type: none"> • Temperaturen i omgivningen är för låg eller så har batteriet inte laddats tillräckligt. Det är inte ett tecken på att något är fel. →Ladda upp batteriet helt igen. Om problemet kvarstår bör du byta ut batteriet mot ett nytt. Det kan vara skadat. (sid. 12, 86)
Indikatorn för återstående batteritid visar inte rätt tid.	<ul style="list-style-type: none"> • Omgivningens temperatur är för hög eller för låg eller så har batteriet inte laddats upp tillräckligt. Det är inte ett tecken på att något är fel. →Ladda upp batteriet helt igen. Om problemet kvarstår bör du byta ut batteriet mot ett nytt. Det kan vara skadat. (sid. 12, 86)
Strömmen stängs ofta av trots att indikatorn för återstående batteritid visar att det finns tillräckligt med ström för att videokameran ska fungera.	<ul style="list-style-type: none"> • Ett problem har uppstått med batteritidsindikatorn, eller så har batteriet inte laddats tillräckligt. →Problemet med indikatorn kan du rätta till genom att ladda upp batteriet igen. (sid. 12)
Strömmen stängs plötsligt av.	<ul style="list-style-type: none"> • [A.SHUT OFF] i menyn  (OTHERS) är ställt på [5min]. (sid. 61) →Strömmen till videokameran stängs automatiskt av när ungefär 5 minuter har gått utan att du har använt videokameran. Slå på strömmen igen genom att skjuta POWER-omkopplaren nedåt. (sid. 16) Du kan också använda nätadaptern.
Ett problem uppstår när videokameran är ansluten till nätadaptern.	<ul style="list-style-type: none"> →Slå av strömmen och koppla bort nätadaptern från vägguttaget. Anslut den sedan igen.

Kassetter





Symptom	Orsak och/eller åtgärder
Kassetten kan inte matas ut från kassettfacket.	<ul style="list-style-type: none"> →Kontrollera att strömkällan (batteri eller nätadapter) är korrekt ansluten. (sid. 12) →Koppla bort batteriet från videokameran och anslut det sedan igen. (sid. 12) →Installera ett uppladdat batteri i videokameran. (sid. 12)
Kassetten matas inte ut trots att kassettfacket är öppet.	<ul style="list-style-type: none"> • Fukt (kondens) har börjat avsättas i videokameran. (sid. 89)
Cassette Memory-indikatorn visas inte trots att bandet har Cassette Memory.	<ul style="list-style-type: none"> →Rengör kassettsens guldpläterade anslutningskontakt. (sid. 85)
Indikatorn för återstående bandtid visas inte.	<ul style="list-style-type: none"> →Vill du att indikatorn för återstående bandtid alltid ska visas ställer du  REMAIN] på [ON] i menyn  (TAPE SET). (sid. 56)
Det finns ingen kassetetikett inspelad.	<ul style="list-style-type: none"> →Använd en kassett med Cassette Memory. (sid. 84) →När Cassette Memory är fullt kan du radera de titlar som du inte längre behöver ha kvar. (sid. 54) →Ställ skrivskyddsfliken på REC. (sid. 85)

LCD-skärm/sökare

Symptom	Orsak och/eller åtgärder
Ett okänt språk visas på skärmen.	→Se sid. 21.
En okänd bild visas på skärmen.	<ul style="list-style-type: none">• Videokameran är i läget [DEMO MODE]. (Läget [DEMO MODE] aktiveras automatiskt när du lämnat videokameran oanvänd i 10 minuter och har valt läget CAMERA utan att ha satt i en kassett.) →Avbryt [DEMO MODE] genom att peka på LCD-skärmen eller sätt i en kassett. Du kan också ställa [DEMO MODE] på [OFF] i menyn  (SETUP MENU). (sid. 59)
En okänd indikator visas på skärmen.	→Se indikatorlistan. (sid. 102)
Knapparna visas inte på pekskärmen.	→Vidrör LCD-panelen lätt. →Peka på DISPLAY/BATT INFO (eller DISPLAY på fjärrkontrollen).(sid. 38)
Knapparna på den beröringskänsliga tryckpanelen fungerar inte som de ska eller kan inte användas alls.	→Justera skärmen ([CALIBRATION]). (sid. 90)
Bilden i sökaren är inte skarp.	→Förläng sökaren. (sid. 17) →Ställ in skärpan med linsjusteringsspaken. (sid. 17)
Bilden i sökaren är borta.	→Stäng LCD-panelen. Bilden visas inte i sökaren när LCD-panelen är öppen. (sid. 17)
Bilden dröjer kvar på LCD-skärmen.	<ul style="list-style-type: none">• Det här inträffar när videokameran stängts av med våld genom att du tar bort batteriet, kopplar bort DC-kontakten från videokameran eller Handycam Station eller liknande och samtidigt slår på strömmen till videokameran. Det är inte ett tecken på att något är fel.

Inspelning

Symptom	Orsak och/eller åtgärder
Bandet startar inte när jag trycker på REC START/STOP.	→Välj läget CAMERA genom att skjuta POWER-omkopplaren. (sid. 16) →Bandet har nått slutet. Spola tillbaka bandet eller sätt i en ny kassett. →Ställ skrivskyddsfliken på REC eller sätt in en ny kassett. (sid. 85) →Bandet har fastnat mot bandhuvudet på grund av kondens. Ta ur kassetten och låt videokameran stå minst 1 timme så att fukten hinner avdunsta, sätt sedan i kassetten igen. (sid. 89)
Strömmen stängs plötsligt av.	<ul style="list-style-type: none">• [A.SHUT OFF] i menyn  (OTHERS) är ställt på [5min]. (sid. 61) →Strömmen till videokameran stängs automatiskt av när ungefär 5 minuter har gått utan att du har använt videokameran. Slå på strömmen igen genom att skjuta POWER-omkopplaren nedåt. (sid. 16) Du kan också använda nätadaptern. →Ladda batteriet (sid. 12)

Symptom	Orsak och/eller åtgärder
Jag kan inte använda funktionen SteadyShot.	→ Ställ STEADYSHOT på [ON] i menyn  (CAMERA SET). (sid. 50)
Den automatiska fokuseringen fungerar inte som den ska.	→ Ställ [FOCUS] på [ AUTO]. (sid. 31) → Inspelningsförhållandena passar inte för automatisk fokusering. Ställ in fokus manuellt. (sid. 31)
Ett vertikalt band visas när du spelar in levande ljus eller elektrisk belysning i mörker.	• Det här orsakas av en alltför stor kontrast mellan motivet och bakgrunden. Det är inte ett tecken på att något är fel.
Ett vertikalt band visas när jag spelar in ljusa motiv.	• Det här fenomenet kallas "smear". Det är inte ett tecken på att något är fel.
Bildfärgerna stämmer inte med verkligheten.	→ Stäng av NightShot plus. (sid. 30)
Bilden är för ljus och motivet visas inte på skärmen.	→ Stäng av NightShot plus när du filmar där det är ljust. (sid. 30) → Stäng av motljusfunktionen. (sid. 27)
Bilden syns inte eftersom skärmen är för mörk.	• LCD-skärmens bakgrundsbelysning är avstängd. → Slå på bakgrundsbelysningen för LCD-panelen genom att aktivera LCD BACKLIGHT. (sid. 17)
Ljudet från slutaren hörs inte.	→ Ställ [BEEP] på [MELODY] eller [NORMAL] i menyn  (OTHERS). (sid. 61)
Svarta band visas när jag filmar en TV- eller datorskärm.	→ Ställ STEADYSHOT på [OFF] i menyn  (CAMERA SET). (sid. 50)
Den externa blixten (tillval) fungerar inte.	• Strömmen till blixten är inte påslagen, eller så har du inte satt fast blixten på rätt sätt. • Du använder 2 eller fler blixtrar. Du kan bara använda 1 extern blyxt.
Färgerna fladdrar och är inte stabila.	• Detta inträffar när du spelar in i lysrörsbelysning, natrium- eller kvicksilverbåglampor i lägena [PORTRAIT] eller [SPORTS]. → Ställ [PROGRAM AE] på [AUTO] i menyn  (MANUAL SET). (sid. 46)
Jag kan inte använda funktionen END SEARCH.	• Du har använt en kassett utan Cassette Memory och matat ut den efter inspelningen. (sid. 84) • Cassette Memory och det finns ingenting inspelat på den.
Jag kan inte få funktionen END SEARCH att fungera som den ska.	• Det finns ett oinspelat parti i början av eller mitt på bandet. Det är inte ett tecken på att något är fel.

Uppspelning

Symptom	Orsak och/eller åtgärder
Det går inte att spela upp.	→ Om bandet har nått slutet spolar du tillbaka bandet. (sid. 35)
Horisontella linjer visas på bilden. Bilden som visas är inte skarp eller visas inte alls.	→ Rengör bandhuvudet med en rengöringskassett (tillval). (sid. 89)

→ forts.

Symptom	Orsak och/eller åtgärder
Det hörs inget ljud eller så är det mycket lågt.	<p>→ Ställ [HiFi SOUND] på [STEREO] i menyn [P] (PLAYER SET) för DCR-PC106E eller i menyn [V] (VCR SET) för DCR-PC107E. (sid. 51)</p> <p>→ Vrid upp volymen. (sid. 35)</p> <p>→ I menyn [P] (PLAYER SET) för DCR-PC106E eller i menyn [V] (VCR SET) för DCR-PC107E justerar du [AUDIO MIX] från [ST2]-sidan (sekundärt ljud) tills ljudet hörs som det ska. (sid. 51)</p> <p>→ Om du använder en S-videokontakt måste du se till att också den röda och vita kontakten på A/V-kabeln är ansluten. (sid. 40)</p>
Ljudet försvinner då och då.	→ Rengör bandhuvudet med en rengöringskassett (tillval). (sid. 89)
Jag kan inte utföra datumsökning med inspelningsdatum synligt på skärmen.	<p>→ Använd en kassett med Cassette Memory. (sid. 84)</p> <p>→ Ställ [CM SEARCH] på [ON] i menyn [M] (CM SET). (sid. 55)</p> <ul style="list-style-type: none"> • Det finns ett oinspelat parti i början av eller mitt på bandet. Det är inte ett tecken på att något är fel.
"---" visas på skärmen.	<ul style="list-style-type: none"> • Det band du spelar upp spelades in utan att datum och tid var inställt. • Du spelar upp ett oinspelat parti av bandet. • Informationskoden kan inte läsas om bandet har repor eller innehåller störningar.
Jag kan inte använda funktionen END SEARCH.	<ul style="list-style-type: none"> • Du har använt en kassett utan Cassette Memory och matat ut den efter inspelningen. (sid. 84) • Kassetten är ny och det finns ingenting inspelat på den.
Jag kan inte få funktionen END SEARCH att fungera som den ska	• Det finns ett oinspelat parti i början av eller mitt på bandet. Det är inte ett tecken på att något är fel.
Det är störningar och [NTSC] visas på skärmen.	• Bandet spelades in med ett annat TV-färgsystem än det som videokameran använder. Det är inte ett tecken på att något är fel. (sid. 84)

Kopiering/redigering

Symptom	Orsak och/eller åtgärder
Jag kan inte utföra en korrekt kopiering med A/V-kabeln.	<p>→ Kontrollera att videokameran är korrekt ansluten till ingången på den andra enheten via A/V-kabeln.</p> <p>→ Ställ [DISPLAY] på [LCD] i menyn [ETC] (OTHERS). (sid. 62)</p>
För DCR-PC107E : Bilderna från anslutna enheter visas inte korrekt.	• Signalen sänds inte korrekt utom från enheter som använder PAL-systemet.
Det nya ljud som läggs på det inspelade bandet hörs inte.	→ I menyn [P] (PLAYER SET) för DCR-PC106E eller i menyn [V] (VCR SET) för DCR-PC107E justerar du [AUDIO MIX] från [ST1]-sidan (originalljud) tills ljudet hörs som det ska. (sid. 51)
Titeln spelades inte in/ Kassetetiketten spelades inte in.	<p>→ Använd en kassett med Cassette Memory. (sid. 84)</p> <p>→ När Cassette Memory är fullt kan du radera de titlar som du inte längre behöver ha kvar. (sid. 54)</p> <p>→ Ställ skrivskyddsfliken på REC. (sid. 85)</p> <ul style="list-style-type: none"> • Du kan inte lägga in titlar på oinspelade bandpartier.



Symptom	Orsak och/eller åtgärder
Titeln visas inte.	<ul style="list-style-type: none"> → Ställ [TITLE DSPL] på [ON] i menyn [CM] (CM SET). (sid. 54) • När du använder Easy Handycam visas inte titeln.
Det går inte att radera titeln.	<ul style="list-style-type: none"> → Ställ skrivskyddsfliken på REC. (sid. 85)
Det går inte att utföra titelsökningar.	<ul style="list-style-type: none"> → Skapa en titel om det inte finns någon titel på bandet. (sid. 53) → Använd en kassett med Cassette Memory. (sid. 84) → Ställ [CM SEARCH] på [ON] i menyn [CM] (CM SET). (sid. 55) • Det finns ett oinspelat parti i början av eller mitt på bandet. Det är inte ett tecken på att något är fel.
Den digitala programredigeringen fungerar inte som den ska.	<ul style="list-style-type: none"> → Ställ ingångsväljaren på videobandspelaren i rätt läge, kontrollera sedan anslutningen mellan videokameran och videobandspelaren. (sid. 63) → När videokameran är ansluten till en DV-enhet som inte är en produkt från Sony via en i.LINK-kabel, väljer du [IR] i steg 9 under "Steg 1: Förbereda videokameran och videobandspelaren för användning" (sid. 65). → Synkronisera videobandspelaren. (sid. 68) → Ange rätt [IR SETUP]-kod. (sid. 67) → Ange en gång till vilket läge som används för att avbryta inspelningen. (sid. 66) → Placera videokameran och videobandspelaren mer än 30 cm från varandra. (sid. 66) • Du kan inte lägga in ett oinspelat bandparti i ett program.
Videobandspelaren är ansluten via i.LINK-kabel, men svarar inte som den ska under digital programredigering.	<ul style="list-style-type: none"> • När du ansluter via en i.LINK-kabel väljer du [IR] i steg 9 under "Steg 1: Förbereda videokameran och videobandspelaren för användning" (sid. 65).
Bilden innehåller störningar eller är för mörk.	<ul style="list-style-type: none"> • A/V-kablar är anslutna till både videokameran och Handycam Station. → Koppa bort den ena A/V-kablenn.

Varningsindikatorer och meddelanden

Teckenfönster för självdiagnos/Varningsindikatorer

Om indikatorer visas på skärmen eller i sökaren bör du kontrollera följande. Mer information finns på de sidor som anges inom parentes.

Indikator	Orsak och/eller åtgärder
C:□□:□□/E:□□:□□ (Här visas självdiagnoskoden)	<p>Vissa symptom kan du åtgärda själv. Om problemet kvarstår även efter det att du försökt åtgärda problemet några gånger kontaktar du din Sony-återförsäljare eller ditt lokala auktoriserade Sony-servicecenter.</p> <p>C:04:□□ → Du använder ett batteri som inte är av typen "InfoLITHIUM". Byt till ett "InfoLITHIUM"-batteri. (sid. 86)</p> <p>C:21:□□ → Det har bildats kondens (fukt) i kameran. Ta ur kassetten och låt videokameran stå minst 1 timme så att fukten hinner avdunsta, sätt sedan i kassetten igen. (sid. 89)</p> <p>C:22:□□ → Rengör bandhuvudet med en rengöringskassett (tillval). (sid. 89)</p> <p>C:31□□ / C:32□□ → Andra symptom än de som beskrivits ovan har visat sig. Ta ur kassetten, sätt tillbaka den och se om kameran går att använda igen. Utför inte den här proceduren om fukt har börjat kondenseras i kameran. (sid. 89)</p> <p>→ Koppla bort strömkällan. Koppla in den på nytt och använd videokameran igen. → Byt ut kassetten. → Tryck på RESET-knappen och använd videokameran igen (sid. 95).</p> <p>E:61:□□ / E:62:□□ → Kontakta din Sony-återförsäljare eller en auktoriserad Sony-serviceverkstad. Informera dem om den 5-siffriga koden som börjar med bokstaven "E".</p>
☺ (Varningsindikator för låg batterinivå)	<ul style="list-style-type: none">• Batteriet är nästan urladdat.• Beroende på användning, miljö och batteriets kondition, kan det hända att ☺-indikatorn blinkar trots att det finns mellan 5 och 10 minuters användningstid kvar.
[] (Batteriinformationsvarning)	<ul style="list-style-type: none">• Den verkliga användningstiden kan vara avsevärt kortare än vad som motsvaras av batteriets angivna laddningsnivå, beroende på låg omgivningstemperatur. (sid. 14)
⚠ (Varning för kondensbildning)*	<p>→ Mata ut kassetten, ställ POWER-omkopplaren på OFF (CHG) och låt sedan videokameran stå 1 timme med kassettfacket öppet (sid. 89).</p>



Indikator	Orsak och/eller åtgärder
 (Varningsindikator för band)	<p>Blinkar långsamt:</p> <ul style="list-style-type: none"> • Det är mindre än 5 minuter kvar av bandet. • Det finns ingen kasset i videokameran.* • Kassetens skrivskyddsflik är ställd i låst läge (sid. 85).* <p>Blinkar snabbt:</p> <ul style="list-style-type: none"> • Bandet har tagit slut.*
 (Varningsindikator för utmatning av kasset)*	<p>Blinkar långsamt:</p> <ul style="list-style-type: none"> • Kassetens skrivskyddsflik är ställd i låst läge (sid. 85). <p>Blinkar snabbt:</p> <ul style="list-style-type: none"> • Det har bildats kondens i kameran (sid. 89). • Självdiagnoskoden visas (sid. 80).
 (Varningsindikatorer för den externa blixten)	<p>Blinkar långsamt:</p> <ul style="list-style-type: none"> • Under uppladdning <p>Blinkar snabbt:</p> <ul style="list-style-type: none"> • Självdiagnoskoden visas (sid. 80).* • Det är något fel på den externa blixten (tillval).

* En melodi eller en ljudsignal hörs när varningsindikatorerna visas på skärmen.

Varningsmeddelanden

Om meddelanden visas på skärmen kontrollerar du följande. Mer information finns på de sidor som anges inom parentes.

Angående	Indikatorer	Åtgärder/referenser
Batteri	Use the "InfoLITHIUM" battery pack. (Använd ett batteri av typen "InfoLITHIUM".)	→Se sid. 86.
	Battery level is low. (Låg batterinivå.)	→Ladda batteriet (sid. 12).
	Old battery. Use a new one. (Gammalt batteri. Använd ett nytt.)	→Se sid. 86.
	▲ Re-attach the power source. (Återanslut strömkällan.)	–
Kondensbildning	☒ ▲ Moisture condensation. Eject the cassette (Kondensbildning. Mata ut kassetten.)	→Se sid. 89.
	☒ Moisture condensation. Turn off for 1H. (Kondensbildning. Stäng av enheten under 1 timme.)	→Se sid. 89.
Kassett/band	☒ Insert a cassette. (Sätt in en kassett.)	→Se sid. 20.
	▲ Reinsert the cassette. (Sätt in kassetten igen.)	→En möjlighet är att kassetten är skadad.
	☒ ▲ The tape is locked - check the tab. (Bandet är låst - kontrollera skrivskyddsfliken.)	→Se sid. 85.
	☒ The tape has reached the end. (Bandet har nått slutet.)	–
	Use a cassette with Cassette Memory. (Använd ett band med kassetminne.)	→Se sid. 84.
	Charging... Cannot record still images. (Uppladdning... Kan inte spela in stillbilder.)	• Du försökte spela in medan blixten laddades. Vänta tills blixtladdningsindikatorn lyser med ett fast sken.

Angående	Indikatorer	Åtgärder/referenser
Övrigt	Cannot record due to copyright protection.* (Kan inte spela in på grund av upphovsrättsskydd).*	–
	Cannot add audio. Disconnect the i.LINK cable. (Kan inte lägga till ljud. Koppla ur i.LINK-kabeln.)	→Se sid. 71.
	Not recorded in SP mode. Cannot add audio. (Ej inspelat i SP-läget. Kan inte lägga till ljud.)	→Se sid. 71.
	Not recorded in 12-bit audio. Cannot add audio. (Ej inspelat med 12-bitars ljud. Kan inte lägga till ljud.)	→Se sid. 71.
	Cannot add audio on the blank portion of a tape. (Kan inte lägga till ljud på oinspelade bandavsnitt.)	→Se sid. 71.
	Cassette Memory is full. (Kassetminnet är fullt.)	→Ta bort titlar som du inte längre behöver.(sid. 54).
	 Dirty video head. Use a cleaning cassette. (Smutsigt videohuvud. Använd en rengöringskassett.)	→Se sid. 89.
	Cannot start Easy Handycam (Kan inte starta Easy Handycam.)	→Se sid. 26, 37.
	Cannot cancel Easy Handycam (Kan inte avbryta Easy Handycam.)	→Se sid. 26, 37.
	Cannot start Easy Handycam with USB connected (Kan inte starta Easy Handycam med USB-anslutning.)	–
	Invalid button with Easy Handycam operation (Knappen går inte att använda tillsammans med Easy Handycam.)	→Se sid. 26, 37.
	USB invalid during Easy Handycam (USB kan inte användas tillsammans med Easy Handycam.)	→Peka på  .
	HDV recorded tape. Cannot playback. (HDV-inspelat band. Kan inte spela upp.)	→Videokameran kan inte spela upp det här formatet. Spela upp bandet med den utrustning det spelades in med.
	HDV recorded tape. Cannot add audio. (HDV-inspelat band. Kan inte lägga till ljud.)	→Videokameran kan inte spela upp det här formatet. Lägg till ljudet med den utrustning som bandet spelades in med.
	Cover is not open. (Linsskyddet är inte öppet.)	→Öppna linsskyddet.
Disconnect AV cable. (Koppla bort en A/V-kabel.)	→Koppla bort den ena A/V-kabeln, antingen från videokameran eller från Handycam Station. • När A/V-kabeln bara är ansluten till videokameran är inte videokameran korrekt ansluten till Handycam Station. →Anslut Handycam Station korrekt.	

* För DCR-PC107E

Använda videokameran utomlands

Strömförsörjning

Du kan använda videokameran i vilket land eller område som helst med hjälp av den nätadapter som följer med videokameran, bara spänningen ligger inom intervallet 100-240 V växelström (AC), 50/60 Hz.

Om färgsystem för TV

Videokameran är baserad på PAL-systemet. Vill du titta på bilden på en TV, måste det vara en TV som använder PAL-systemet (se följande lista) och är försedd med AUDIO/VIDEO-ingångar (ingångar för video och ljud).

System	Används i
PAL	Australien, Österrike, Belgien, Kina, Tjeckien, Danmark, Finland, Tyskland, Holland, Hongkong, Ungern, Italien, Kuwait, Malaysia, Nya Zeeland, Norge, Polen, Portugal, Singapore, Slovakien, Spanien, Sverige, Schweiz, Thailand, Storbritannien m.fl.
PAL - M	Brasilien
PAL - N	Argentina, Paraguay, Uruguay
SECAM	Bulgarien, Frankrike, Guiana, Iran, Irak, Monaco, Ryssland, Ukraina m.fl.
NTSC	Bahamas, Bolivia, Kanada, Centralamerika, Chile, Colombia, Ecuador, Guyana, Jamaica, Japan, Korea, Mexico, Peru, Surinam, Taiwan, Filippinerna, USA, Venezuela m.fl.

Enkel tidinställning genom att ange tidskillnaden

När du använder videokameran utomlands kan du ställa klockan på lokal tid genom att helt enkelt ange tidskillnaden. Välj [WORLD TIME] i menyn  (OTHERS), ställ sedan in tidskillnaden (sid. 61).

Användbara videokassetter

Du kan bara använda kassetter av formatet mini DV. Använd kassetter märkta med .

Mini  Digital Video Cassette är ett varumärke.

Cassette Memory

Det finns 2 typer av mini DV-kassetter: de som har Cassette Memory och de som saknar Cassette Memory. Kassetter med Cassette Memory är märkta med  (Cassette Memory). Med den här videokameran rekommenderas att använda kassetter med Cassette Memory.

 Cassette Memory är ett varumärke.

På den här typen av band finns ett IC-minne (en integrerad krets som sitter i kassetten).

Videokameran kan läsa och skriva information, t.ex. inspelningsdatum och titlar från och till det här minnet.

De funktioner som använder Cassette Memory kräver att signalföljden på bandet är sammanhängande. Om det finns oinspelade partier i början av eller mellan inspelade partier kan det hända att titlar inte visas som de ska, eller så fungerar inte sökfunktionen korrekt.

Hur du undviker oinspelade partier på bandet

I följande fall pekar du på [END SCH] för att gå till slutet av det inspelade avsnittet innan du börjar med nästa inspelning:

- Du har matat ut kassetten under tiden som du hållit på att spela in.
- Du har spelat upp bandet.
- Du har använt EDIT SEARCH.

Om det finns ett tomt parti på bandet, eller om signalföljden på bandet är avbruten, spelar du in från början till slutet av bandet på det sätt som beskrevs ovan.

Obs!

- Det är inte säkert att Cassette Memory fungerar som det ska om du spelar in med en digital videokameran som inte hanterar Cassette Memory på ett band som redan spelats in med en digital videokamera som hanterar Cassette Memory.

Tips!

- Minnesutrymmet för band som är märkta med **CI//4K** är 4 Kbit. Den här videokameran kan hantera band med en minneskapacitet upp till 16Kbit.

Copyrightsignal

Vid uppspelning

Om kassetten du spelar upp innehåller copyrightsignaler (signaler för upphovsrättsskydd) kan du inte kopiera den till ett band i en annan videokamera som du har anslutit till den här videokameran.

För DCR-PC107E

När du spelar in

Du kan inte använda videokameran för att spela in program som innehåller kontrollsignaler för copyrightskydd.

Om du försöker spela in från en sådan källa visas [Cannot record due to copyright protection.] på LCD-skärmen eller på TV-skärmen.

När du själv spelar in lägger inte videokameran till någon copyrightsignal på bandet.

Att observera angående användning

Förhindra oönskad radering

Skjut skrivskyddsfliken på kassetten till läget SAVE.

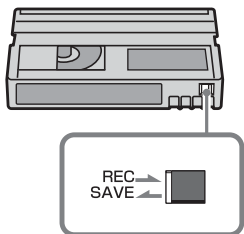

REC: Du kan spela in på bandet.

SAVE: Du kan inte spela in på bandet (skrivskyddat).

Sätta etikett på kassetten

Fäst etiketten bara på det område som följande bild visar, så undviker du funktionsstörningar i videokameran.

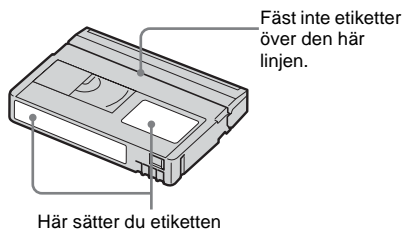

När du har använt kassetten

Spola tillbaka bandet till början så minskar du risken för ljud- och bildstörningar. Förvara sedan kassetten stående på högkant i sitt fodral.

Om funktionen för Kassetminne inte fungerar som den ska.

Sätt i kassetten igen. Det är möjligt att Cassette Memory inte fungerar som den ska om den guldpläterade anslutningen är smutsig eller dammig.

När du rengör den guldpläterade anslutningen

I allmänhet bör du rengöra de guldpläterade anslutningarna på kassetterna med en bomullspinne efter var 10 utmatning. Om bandets guldpläterade anslutningar är smutsiga eller dammiga kan det hända att indikatorn för återstående bandtid inte visas korrekt; det kan också hända att du inte kan använda Cassette Memory-funktionerna.

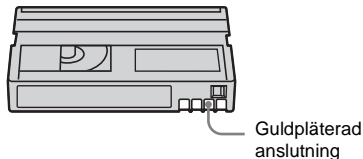

Om "InfoLITHIUM"-batterier

Den här enheten är kompatibel med "InfoLITHIUM"-batterier (F-serien).

Videokameran kan enbart drivas med batterier av typen "InfoLITHIUM". "InfoLITHIUM"-batterier i F-serien är märkta med



Vad är ett "InfoLITHIUM"-batteri?

"InfoLITHIUM"-batterier är litiumjonbatterier med funktioner som gör att de kan utbyta information om drifttillståndet mellan videokameran och en nätadapter/laddare (finns som tillval).

"InfoLITHIUM"-batteriet beräknar strömförbrukningen efter videokamerans aktuella drifttillstånd och visar sedan den återstående batteritiden i minuter.

Ladda upp batteriet

- Se till att batteriet är laddat innan du använder videokameran.
- Du rekommenderas att ladda upp batteriet på en plats där temperaturen håller sig mellan 10°C och 30°C (50°F och 86°F) och tills dess att CHARGE slocknar. Om du laddar upp batteriet där temperaturen ligger utanför det rekommenderade intervallet, är det inte säkert att batteriet laddas upp effektivt.
- När laddningen är klar bör du antingen koppla bort nätadaptern från DC IN-kontakten på videokameran, ta bort videokameran från Handycam Station eller ta ur batteriet.

Effektivt batterianvändning

- Batteriets prestanda minskar när omgivningens temperatur är 10°C (50°F) eller lägre, vilket innebär att den tid du kan använda batteriet blir kortare. I så fall kan du försöka utöka användningstiden genom att göra något av följande.
 - Förvara batteriet i fickan så att det värms upp, och sätt in det i videokameran strax innan du börjar filma.
 - Använd ett högkapacitetsbatteri: NP-FF70/FF71 (tillval).
- Om du ofta använder LCD-skärmen eller funktioner som uppspelning, snabbspolning framåt eller bakåt, tar batteriet slut snabbare. Du rekommenderas att använda ett högkapacitetsbatteri: NP-FF70/FF71 (tillval).
- Ställ POWER-omkopplaren på OFF (CHG) när du inte använder videokameran. Det går åt lite ström även när videokameran är i standbyläge för inspelning, liksom när uppspelningen är i pausläge.
- Du är förutseende om du har med dig laddade batterier så att de räcker 2 till 3 gånger den planerade inspelningstiden. Gör provinspelningar innan du börjar filma.
- Utsätt inte batteriet för vatten. Batteriet är inte vattentätt.

Om indikatorn för återstående batteritid

- Om strömmen stängs av, trots att indikatorn för återstående batteritid visar att det finns tillräckligt med ström för att videokameran ska fungera, laddar du upp batteriet igen. Indikatorn för återstående batteritid kommer sedan att visa rätt värde. Observera att det kan hända att återstående batteritid inte visas med korrekt värde om du använt batteriet en längre tid där det är varmt, om du lämnat det fulladdat eller använt det ofta. Betrakta indikatorn för återstående batteritid som en fingervisning om hur länge du kan fortsätta filma.
- Beroende på driftförhållandena, omgivningstemperaturen och andra omständigheter kan märket , som indikerar att batteriet börjar bli tomt, börja blinka trots att det finns 5 till 10 minuter kvar av batteritiden.

Förvaring av batteriet

- Om du inte använder batteriet under en längre tid bör du ladda upp det helt och sedan ladda ur det med hjälp av videokameran en gång per år; på det sättet upprätthåller du batteriets prestanda.

Vid förvaring av batteriet tar du bort det från videokameran och förvarar det på en torr och sval plats.

- Om du använder videokameran för att ladda ur batteriet ställer du [A.SHUT OFF] på [NEVER] i menyn [ETC] (OTHERS) (sid. 61) och låter den stå i standbyläget för bandinspelning, men utan kassett, tills strömmen stängs av.

Batterilivslängd

- Batteriets livslängd är begränsad. Batteriets kapacitet avtar gradvis med tiden och i och med att du använder det. När batteridrifttiden blir mycket kortare än vanligt, är det antagligen ett tecken på att batteriet håller på att ta slut. Då är det dags att köpa ett nytt batteri.
- Batteriets livslängd varierar beroende på hur det förvaras, efter inspelningsförhållandena och den miljö där batteriet används.

”InfoLITHIUM” är ett varumärke som tillhör Sony Corporation.

Om i.LINK

DV-gränssnittet på den här enheten är ett i.LINK-kompatibelt DV gränssnitt. I det här avsnittet beskrivs standarden i.LINK och dess funktioner.

Vad är i.LINK?

i.LINK är ett digitalt seriegränssnitt för överföring av digital video, digitalt ljud och annan information, till en annan enhet som kan hantera i.LINK. Du kan även kontrollera andra enheter via i.LINK.

i.LINK-kompatibla enheter kan anslutas med en i.LINK-kabel. Typiska användningsområden är överföring av styrsignaler och data mellan olika digitala AV-enheter.

Om du kedjekopplar 2 eller fler i.LINK-kompatibla enheter till den här enheten, kan du föra över information och kommandon, inte bara till den direktanslutna utrustningen, utan också till de enheter som ligger längre bort i anslutningskedjan.

Exakt hur du gör i praktiken varierar beroende på de anslutna enheternas egenskaper och specifikationer. Vissa anslutna enheter tillåter inte fjärranvändning och informationsöverföring.

🔌 Obs!

- I normalfallet kan bara en enhet anslutas till den här enheten med i.LINK-kabeln. När du ansluter den här enheten till en i.LINK-kompatibel utrustning med 2 eller fler DV-gränssnitt, bör du ta del av den information som finns i bruksanvisningen för den aktuella utrustningen.

💡 Tips!

- i.LINK är ett vanligare namn på databussen IEEE 1394, ett namn som föreslagits av Sony och har som varumärke godtagits av många företag.
- IEEE 1394 är en internationell standard som utarbetats av Institute of Electrical and Electronics Engineers.

Om överföringshastigheten (audtalet) för i.LINK

Den maximala överföringshastigheten för i.LINK varierar beroende på vilken enhet det är fråga om. Det finns 3 typer.

S100 (ca. 100Mbps*)

→ forts.

S200 (ca. 200Mbps)

S400 (ca. 400Mbps)

Överföringshastigheten (baudtalet) anges i avsnittet "Specifikationer" eller "Tekniska data" i de olika enheternas bruksanvisning. Ibland finns den också angiven vid i.LINK-kontakten på visas enheter.

Den högsta överföringshastigheten för enheter som saknar hastighetsangivelse (som t.ex. den här enheten) är "S100".

När enheten är ansluten till en enhet med en annan överföringshastighet kan överföringshastigheten avvika från det angivna värdet.

* Vad är Mbps?

Mbps betyder megabit per sekund och är ett mått på den mängd information som kan skickas eller tas emot under 1 sekund. En överföringshastighet på 100 Mbps innebär att en informationsmängd på 100 megabit kan överföras på en sekund.

Använda i.LINK-funktioner på den här enheten

För mer information om hur du utför kopiering när enheten är ansluten till en annan enhet med DV-gränssnitt, se sid. 63, 64.

Den här enheten kan också anslutas till andra i.LINK (DV-gränssnitt)-kompatibla enheter från Sony (t.ex. en dator i VAIO-serien), liksom andra videoenheter.

Innan du ansluter videokameran till en dator bör du se till att den har ett program som kan hantera videokameran.

Vissa i.LINK-kompatibla videoenheter, t.ex. Digital Televisions, DVD-inspelare/spelare och MICROMV-inspelare/spelare, är inte kompatibla med DV-enheter. Innan du ansluter en annan enhet bör du ta reda på om enheten är kompatibel med DV-enheter.

För information om försiktighetsåtgärder och kompatibla programvaror, se även bruksanvisningen som medföljer den enhet som du tänker ansluta.

Om den i.LINK-kabel som krävs

Använd kabeln Sony i.LINK 4-4-stift (vid DV-kopiering).

i.LINK och  är varumärken som tillhör Sony Corporation.

Underhåll och försiktighetsåtgärder

Användning och underhåll

- Du bör varken använda eller förvara videokameran eller tillbehören i följande miljöer.
 - Där det är extremt varmt eller kallt. Där temperaturen överstiger 60°C (140°F), t.ex. i direkt solljus, nära ett värmeelement eller i en bil som står parkerad i solen. Det kan orsaka funktionsstörningar och deformera dem.
 - Nära starka magnetfält eller där de utsätts för mekaniska vibrationer. Det kan orsaka funktionsstörningar hos videokameran.
 - Nära starka radiovågor eller strålning. Under sådana förhållanden är det inte säkert att videokameran kan åstadkomma felfria inspelningar.
 - Nära AM-mottagare och videoutrustning. Det finns risk för störningar.
 - På sandstränder eller där det är mycket dammigt. Om sand eller damm kommer in i videokameran kan det orsaka funktionsstörningar. I värsta fall kan det uppstå fel som inte går att reparera.
 - Nära fönster eller utomhus där LCD-skärmen, sökaren eller linsen riskerar att utsättas för direkt solljus. Det kan ge skador i sökaren eller på LCD-skärmen.
 - Där det är mycket fuktigt.
- Driv videokameran med 7,2 V likström (DC) (batteri) eller med 8,4 V likström (DC) (nätadapter).
- Vare sig du tänker driva videokameran med lik- eller växelström bör du använda de tillbehör som anges i den här bruksanvisningen.
- Videokameran får inte bli blöt av t.ex. regn eller havsvatten. Om videokameran blir blöt kan det leda till funktionsstörningar. I värsta fall kan det uppstå fel som inte går att reparera.
- Om något föremål eller någon vätska råkar hamna inne i videokameran bör du genast koppla bort den från all strömförsörjning och låta en Sony-återförsäljare kontrollera den innan du använder den igen.

- Hantera videokameran varsamt, modifiera den inte och utsätt den inte för stötar. Var särskilt försiktig med kamerans lens.
- Låt POWER-omkopplaren stå i läget OFF (CHG) när du inte använder videokameran.
- Linda aldrig in videokameran i t.ex. en handduk när du använder den. Då kan den överhettas.
- Ta tag om kontakten när du kopplar bort nätkabeln; dra aldrig i själva sladden.
- Skada inte nätkabeln, t.ex. genom att placera tunga föremål på den.
- Håll metallkontaktarna rena.
- Håll fjärrkontroll och knappcellsbatterier utom räckhåll för småbarn. Om någon råkar svälja batteriet måste läkare omedelbart uppsökas.
- Om det har läckt batterivätska från batteriet.
 - kontakta närmaste auktoriserade Sony-serviceverkstad.
 - tvätta bort vätska som du eventuellt fått på huden.
 - om du fått batterivätska i ögonen bör du omedelbart skölja ögonen i rikligt med vatten och sedan kontakta läkare.

När du inte använder videokameran under en längre tid

Slå på strömmen till kameran då och då och använd den i ungefär 3 minuter, t.ex. genom att spela upp ett band. Annars kopplar du bort den från vägguttaget.

Kondensbildning

Om du flyttar videokameran direkt från en kall omgivning till en varm plats kan det hända att det bildas kondens inne i videokameran, på bandets yta eller på linsen. Fukten kan göra att bandet klibbar fast på bandhuvudet och skadas, med funktionsstörningar som följd. Om det har bildats fukt inne i videokameran, [☐ ▲] Moisture condensation. Eject the cassette] eller [☐ Moisture condensation. Turn off for 1H.] visas. Vid kondensbildning på linsen visas ingen indikator.

Om det har bildats kondens i kameran

Ingen funktion, förutom utmatning av kassetten, går att använda. Ta ur kassetten, slå av strömmen till videokameran och låt den stå oanvänd ungefär 1 timme med kassetluckan öppen. Du kan använda videokameran om

indikatorn [☐] eller [▲] inte visas när du slår på strömmen igen.

Det är inte säkert att kameran registrerar kondensen omedelbart när den börjar bildas. Då kan det ibland hända att kassetten inte matas ut inom 10 sekunder efter det att luckan till kassettfacket har öppnats. Det är inte ett tecken på att något är fel. Stäng inte locket till kassettfacket innan kassetten har matats ut.

Om kondens (fuktbildning)

Kondens kan bildas när du tar videokameran från en kall till en varm plats (eller tvärtom), liksom när du använder videokameran där det är fuktigt. Här är några exempel på sådana situationer:

- När du tar med dig videokameran från en skidbacke och in i ett uppvärmt rum.
- När du tar med dig videokameran från en luftkonditionerad bil eller ett svalt rum till värmen utomhus.
- När du använder videokameran när det nyss har regnat.
- När du använder videokameran där det är varmt och fuktigt.

Hur du förhindrar fuktbildning

Om du tänker ta med dig videokameran från en kall till en varm plats bör du först placera den i en plastpåse som du stänger till ordentligt. Du kan ta ut videokameran ur plastpåsen när innehållet i plastpåsen har samma temperatur som omgivningen (brukar ta ungefär 1 timme).

Videohuvud

- När videohuvudet blir smutsigt spelas bilderna inte längre in med god kvalitet, dessutom kan det bli störningar (distorsion) i både bild och ljud vid uppspelningen.
- Om följande problem uppstår, rengör videohuvudena under 10 sekunder med rengöringskassetten Sony DVM-12CLD (tillval).
 - Det blir mosaikmönstrade störningar i den uppspelade bilden eller skärmbilden är blå.



- När den uppspelade bilden inte rör sig.
- När den uppspelade bilden inte visas eller när ljudet försvinner bort.

→ forts.

- [🌀🌀 Dirty video head. Use a cleaning cassette.] visas på skärmen under inspelning.
- Efter lång tids användning börjar det märkas att videohuvudet är slitet. Om du inte får en skarp bild trots att du har använt en rengöringskassett kan det bero på att videohuvudet är slitet. Kontakta din Sony-återförsäljare eller en auktoriserad Sony-serviceverkstad för byte av videohuvud.

LCD-skärm

- Utsätt inte LCD-skärmen för starkt tryck, eftersom det kan skada den.
- Om du använder videokameran i kyla kan det hända att bilderna ”släpar efter” på LCD-skärmen. Det är inte ett tecken på att något är fel.
- När du använder videokameran kan LCD-skärmens baksida bli varm. Det är inte ett tecken på att något är fel.

Rengöring av LCD-skärmen

Om LCD-skärmen blivit smutsig av fingeravtryck och damm rekommenderas du att torka av den med rengöringsduken (medföljer). När du använder rengöringssetet LCD Cleaning Kit (tillval) får du inte hälla rengöringsvätskan direkt på LCD-skärmen. Använd vätskan för att fukta rengöringspapperet.

Kalibrering av LCD-skärmen (CALIBRATION)

Det kan hända att knapparna på pekskärmen inte fungerar som de ska. I så fall utför du nedanstående procedur. Du rekommenderas att ansluta videokameran till vägguttaget med den medföljande nätadaptern när du utför proceduren.

- 1 Ställ POWER-omkopplaren på OFF (CHG).**
- 2 Mata ut kassetten ur videokameran; koppla också bort eventuella kablar från videokameran, förutom den till nätadaptern.**
- 3 Välj läget PLAY/EDIT genom att skjuta POWER-omkopplaren flera gånger och tryck samtidigt på DISPLAY/BATT INFO på videokameran och tryck sedan på DISPLAY/BATT INFO och håll den intryckt under ungefär 5 sekunder.**

4 Peka på det ”x” som visas på skärmen med t.ex. ena hörnet av ett ”Memory Stick”.

Positionen för ”x” ändras.

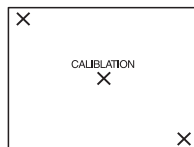

Om du inte tryckte på rätt punkt börjar du om från steg 4 igen.

⚠ Obs!

- Du kan inte kalibrera LCD-skärmen om du har vridit LCD-panelen och ställt den med LCD-skärmen riktad utåt.

Rengöring av chassit

- Om kamerahuset blir smutsigt kan du rengöra det med en mjuk duk, lätt fuktad med vatten och sedan torka torrt med en mjuk, torr duk.
- Undvik följande eftersom det kan skada ytbehandlingen:
 - Att använda kemikalier, t.ex. thinner, bensin, alkohol, kemikaliebehandlade dukar, myggmedel och insektsgifter.
 - Att hantera kameran om du har rester av sådana ämnen på händerna.
 - Att låta kamerahuset under en längre tid ligga i kontakt med gummi eller platsföremål.

Hur du sköter och förvarar linsen

- Torka av linsens yta med en mjuk duk i följande fall:
 - När det har kommit fingeravtryck på linsens yta.
 - När det är varmt och fuktigt
 - När linsen utsätts för salthaltig luft, t.ex. i närheten av havet.
- Förvara den på en välventilerad plats; en plats som varken är smutsig eller dammig.
- Du förhindrar mögelbildning genom att periodvis rengöra linsen på det sätt som beskrivs ovan.

Du rekommenderas att använda videokameran ungefär en gång per månad; på det sättet kan du bevara kamerans prestanda under lång tid.

Uppladdning av det förinstallerade knappcellsbatteriet

Videokameran har ett förinstallerat knappcellsbatteri så att datum, tid och andra inställningar kan bevaras i minnet även när POWER-omkopplaren är ställd på OFF (CHG). Det förinstallerade batteriet laddas alltid upp när du använder videokameran, men det laddas gradvis ur om du inte använder videokameran. Knappcellsbatteriet laddas ur helt på ungefär **3 månader** om du inte använt kameran någon gång under denna tid. Att knappcellsbatteriet är urladdat påverkar inte kamerans funktioner så länge som du inte spelar in datumet.

Procedurer

Anslut videokameran till ett vägguttag med den medföljande nätadaptern, lämna sedan videokameran med POWER-omkopplaren på OFF (CHG) i mer än 24 timmar.

Ta bort damm från sökarens insida

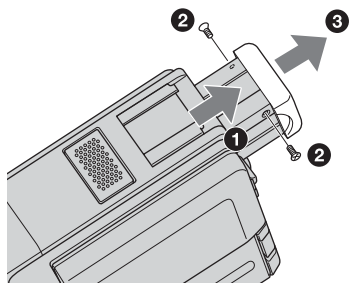

1 Ta bort ögonmusslan.

- 1 Dra ut sökaren.
- 2 Använd en skruvmejsel för att ta bort skruvarna som sitter på var sin sida av ögonmusslan och sökaren.
- 3 Ta bort ögonmusslan.

2 Avlägsna damm inne i ögonmusslan och sökaren med ett blåsverktyg.

3 Sätt tillbaka ögonmusslan och skruvarna genom att utföra steg 2 och 3 i omvänd ordning.

⚡ Obs!

- Se till att du inte böjer eller tappar ögonmusslans fäste. Var försiktig när du hanterar ögonmusslan.

Tekniska data

Videokamera

System

Videospelningssystem

2 roterande huvuden, spiralavsökning

Ljudinspelningssystem

Roterande huvuden, PCM

Kvantisering: 12 bitar (Fs 32 kHz, stereo 1, stereo 2), 16 bitar (Fs 48 kHz, stereo)

Videosignal

PAL-färg, CCIR-standarder

Användbar videokassett

Mini-DV-kassett märkt ^{Mini} DV

Bandhastighet

SP: Ca. 18,81 mm/s

LP: Ca. 12,56 mm/s

Inspelningstid/upspelningstid (med en DVM60-kassett)

SP: 60 min

LP: 90 min

Tid för snabbspolning framåt/bakåt (med en DVM60-kassett)

Ca. 2 min 40 sek

Sökare

Elektrisk sökare (svartvit)

Bildenhet

3 mm (1/6-typ) CCD (Charge Coupled Device)

Totalt: Ca. 800 000 bildpunkter

Effektivt (film): Ca. 400 000 bildpunkter

Lins

Carl Zeiss Vario Tessar

Kombinerad power-lins för zoomning

Filterdiameter: 25 mm

10 × (optisk), 120 × (digital)

F = 1,7-2,3

Brännvidd

2,3-23 mm

Vid konvertering till 35 mm stillbildsformat

I läget CAMERA:

43-430 mm

Färgtemperatur

[AUTO], [ONE PUSH], [INDOOR]

(3 200 K), [OUTDOOR] (5 800 K)

Minsta belysning

5 lx (lux) (F 1,7)

0 lx (lux) (vid användning av NightShot plus)*

* Motiv, som inte kan ses på grund av mörker, kan fotograferas med infraröd belysning.

Ingångar/Utgångar

Ljud/videoutgång

AV-minikontakt

Videosignal: 1 Vp-p, 75 Ω (ohm),

obalanserad, negativ synk

Ljudsignal: 327 mV (vid en utimpedans på mer än 47 kΩ (kohm)), Utimpedans med mindre än 2,2 kΩ (kohm)

LANC-anslutning

Stereo mini-minikontakt (ø 2,5 mm)

MIC-anslutning

Minikontakt, 0,388 mV lågimpedans med 2,5 till 3,0 V likström (DC), utgångsimpedans 6,8 kΩ (kohm) (ø 3,5 mm), stereotyp

LCD-skärm

Bild

6,2 cm (2,5-typ)

Totalt antal punkter

123 200 (560 × 220)

Allmänt

Strömförsörjning

7,2 V likström (DC) (batteri)

8,4 V likström (DC) (nätadapter)

Medelströmförbrukning (med batteri)

Vid kamerainspelning med sökare

2,2 W

Vid kamerainspelning med LCD

2,5 W

Drifttemperatur

0°C till 40°C (32°F till 104°F)

Förvaringstemperatur

-20°C till + 60°C (-4°F till + 140°F)

Storlek (ca.)

50 × 95 × 97 mm (b/h/d)

Vikt (ca.)

375 g, enbart huvudenheten

440 g inklusive det uppladdningsbara batteriet NP-FF51 och DVM60-kassett.

Medföljande tillbehör

Se sid. 11.

Handycam Station

DCR-PC107E: DCRA-C112

DCR-PC106E: DCRA-C113

S-videoutgång

4-stifts mini-DIN

Luminanssignal: 1 Vp-p, 75 Ω (ohm),

obalanserad

Krominanssignal: 0,3 Vp-p, 75 Ω (ohm),

obalanserad

Ljud/videoutgång

AV-minikontakt

Videosignal: 1 Vp-p, 75 Ω (ohm),

obalanserad, negativ synk

Ljudsignal: 327 mV, (vid en utimpedans på mer än 47 kΩ (kohm))

Utimpedans med mindre än 2,2 kΩ (kohm)

USB-kontakt

mini-B

DV-ingång (för DCR-PC107E)/utgång

Anslutning med 4-stift

Nätadapter AC-L25A/L25B

Strömförsörjning

100-240 V växelström (AC), 50/60 Hz

Strömförbrukning

0,35-0,18 A

Strömförbrukning

18 W

Utspänning

8,4 V likström (DC), 1,5 A

Drifttemperatur

0°C till 40°C (32°F till 104°F)

Förvaringstemperatur

-20°C till + 60°C (-4°F till + 140°F)

Storlek (ca.)

56 × 31 × 100 mm (b/h/d) exklusive utstickande delar

Vikt (ca.)

190 g exklusive nätkabel

Uppladdningsbart batteri (NP-FF51)

Maximal utspänning

Likström (DC) 8,4 V

Utspänning

Likström (DC) 7,2 V

Kapacitet

5,6 Wh (780 mAh)

Storlek (ca.)

40,8 × 12,5 × 49,1 mm (b/h/d)

Vikt (ca.)

45 g

Drifttemperatur

0°C till 40°C (32°F till 104°F)

Typ

Litiumjon

Utförande och specifikationer kan ändras utan föregående meddelande.

Skillnader mellan modellerna

DCR-PC	106E	107E
DV-gränssnitt	OUT	IN/OUT

Delar och kontroller

Videokamera

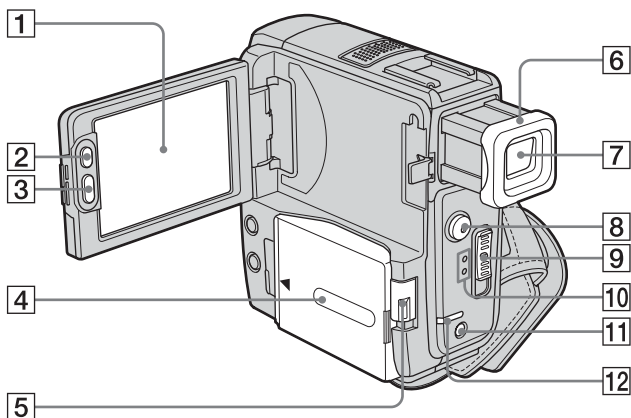

- 1** LCD/Pekskärm (sid. 2, 17)
- 2** LCD BACKLIGHT , knapp* (sid. 17)
- 3** REC START/STOP , knapp (sid. 22)
- 4** Batteri/Batteriterminalskydd (sid. 12)
- 5** BATT-spak  (batterispärr) (sid. 13)
- 6** Ögonmussla (sid. 91)
- 7** Sökare (sid. 2, 17)
- 8** REC START/STOP, knapp (sid. 22)
- 9** POWER, omkopplare (sid. 16)
- 10** CAMERA, PLAY/EDIT, lägeslampor (sid. 16)
- 11** BACK LIGHT, knapp* (sid. 27)
- 12** CHARGE, lampa (sid. 13)

* När du använder Easy Handycam kan du inte använda de här knapparna. (De är märkta med ●.)

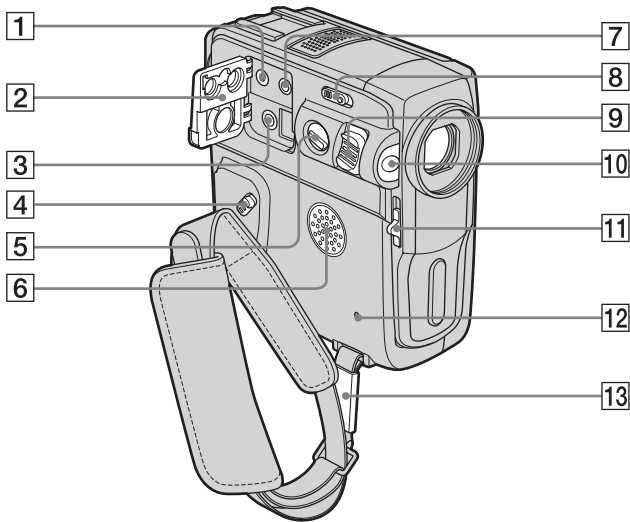

- 1**  **(LANC), kontakt (blå)**
 LANC-kontrollkontakten använder du för att styra bandtransporten på videoenheter och annan kringutrustning som är ansluten till den.
- 2** **Kontaktskydd**
- 3** **A/V OUT -kontakt (gul) (sid. 63)**
- 4** **Remlåsets spärrspak**
- 5** **PHOTO, knapp (sid. 25)**
- 6** **Högtalare**
- 7** **MIC (PLUG IN POWER) -kontakt (röd) (sid. 71)**
 Den här kontakten använder du för anslutning av en extern mikrofon; den ger också ström till fantommatade mikrofoner. När du ansluter en extern mikrofon har den prioritet.
- 8** **NIGHTSHOT PLUS -omkopplare (sid. 30)**
- 9** **Zoomspak**
- 10** **IR-sändare (sid. 66)**
- 11** **LENS COVER-omkopplare**
- 12** **RESET, knapp**
 Om du trycker på RESET återgår alla inställningar, inklusive inställningarna för datum och tid, till sina ursprungliga värden.
- 13** **Fingerstöd**

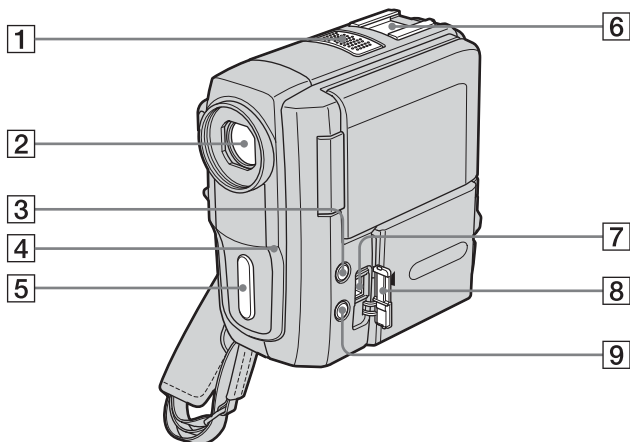

1 Mikrofon (sid. 71)

2 Lins (Carl Zeiss-lins)/linsskydd

Kameran är utrustad med en Carl Zeiss-lins, känd för att ge bilder av hög kvalitet. Linsen till den här videokameran har utvecklats av Carl Zeiss i Tyskland och av Sony Corporation. Den använder mätsystemet MTF för videokameror och har Carl Zeiss-kvalitet. MTF står för Moduleringsöverföring. Värdet visar hur mycket av motivets ljus som kommer in genom linsen.

3 EASY, knapp (sid. 26, 37)

4 Kamerans inspelningslampa (sid. 22)

5 Fjärrkontrollsensor

6 Tillbehörssko

Tillbehörsskon har en säkerhetsfunktion som låser de installerade tillbehören så att de sitter fast ordentligt. Du fäster ett tillbehör genom att trycka ned det, skjuta in det så långt det går och sedan dra åt skruven. Du tar loss ett tillbehör genom att lossa skruven och trycker sedan ned och drar ut tillbehöret.

7 DC IN -kontakt (sid. 12)

8 DC IN-kontaktskydd

9 DISPLAY/BATT INFO, knapp (sid. 14, 38)

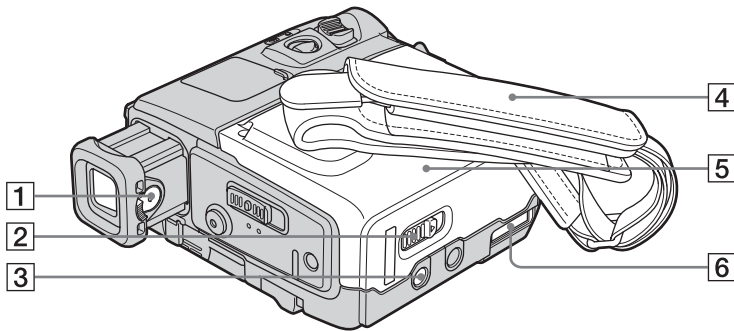

1 Sökarens lins och justeringsspak (sid. 17)

2 OPEN/▲EJECT ▲ , spak (sid. 20)

3 Stativfäste

Längden på stativskruven ska vara mindre än 5,5 mm.

Om den är längre kan du inte fästa stativet ordentligt och dessutom kan skruven skada kameran.

4 Grepprem

5 Kassettlucka (sid. 20)

6 Gränssnittskontakt

Använda greppremmen som handlovsrem

På det här sättet kan du bära videokameran.

- 1 Skjut remlåsets spärrspak i pilens riktning (1) och flytta greppremsfästet i pilens riktning (2).**

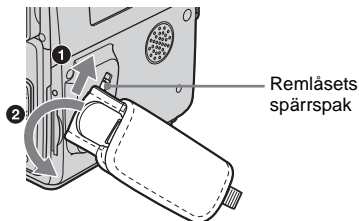

2 Lossa greppremmens fäste från videokameran.

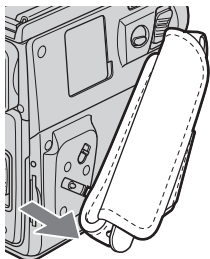

3 Använd greppremmen som handlovsrem som bilden visar.

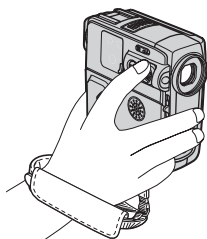

Sätta tillbaka greppremmen

Sätt tillbaka greppremmens fäste på videokameran och för det i pilens riktning tills det klickar på plats och låses fast.

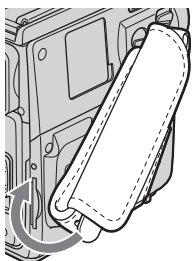

⚡ Obs!





- Greppremmen kan lossna om du inte sätter fast den ordentligt.

💡 Tips!

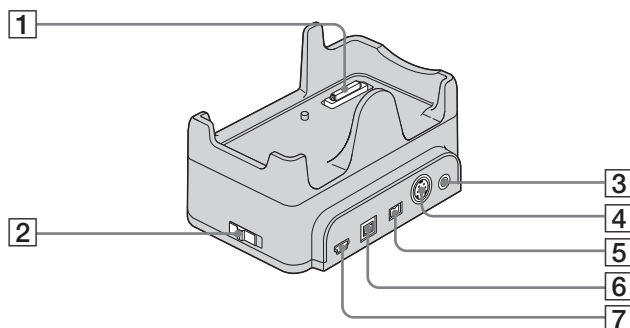
- Greppremmens längd kan justeras. (sid. 3)

Handycam Station



- 1 Gränssnittskontakt**
- 2  (USB) ON/OFF, omkopplare**
Ställ omkopplaren  (USB) ON/OFF på ON när du använder USB-anslutningen.
- 3 A/V OUT, kontakt (sid. 63)**
- 4 S VIDEO OUT, kontakt**
- 5 DC IN, kontakt (sid. 12)**
- 6 För DCR-PC106E:**
 DV OUT-gränssnitt (sid. 63)
För DCR-PC107E:
 DV-gränssnitt (sid. 63)
- 7  (USB)-kontakt**

Fjärrkontroll

Ta bort isoleringsarket innan du använder fjärrkontrollen.

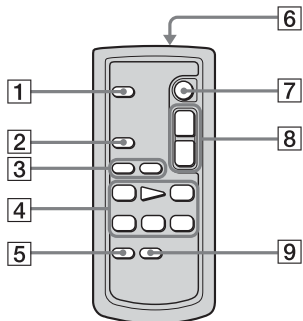

- 1 **PHOTO** , knapp (sid. 25)
- 2 **SEARCH M.** , knapp* (sid. 41)
- 3 **◀◀/▶▶** , knappar* (sid. 41)
- 4 Videokontrollknappar (snabbspolning bakåt, uppspelning, snabbspolning framåt, paus, stopp, långsam uppspelning) (sid. 36)
- 5 **ZERO SET MEMORY** , knapp* (sid. 41)
- 6 **Sändare**
När du slagit på strömmen till videokameran styr du den genom att rikta sändaren mot kamerans fjärrsensor.
- 7 **REC START/STOP** , knapp (sid. 24)
- 8 **Zoomknapp** (sid. 23)
- 9 **DISPLAY** , knapp (sid. 41)

* När du använder Easy Handycam kan du inte använda de här knapparna.

Hur du tar bort isoleringsarket

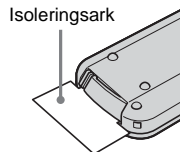

Byta ut knappcellsbatteriet

- 1 Tryck på spärren samtidigt som du trycker in nageln i skåran och drar ut batterifacket.

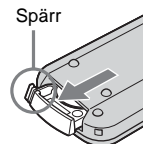

- 2 Ta ur litiumbatteriet, det är av typen knappcellsbatteri.

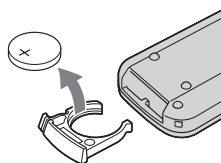

- 3 Sätt i ett nytt litiumbatteri med + sidan vänd uppåt.

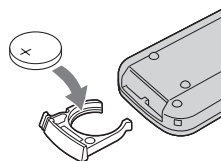

- 4 Skjut tillbaka batterifacket i fjärrkontrollen tills det klickar på plats.

VARNING!

Batteriet kan explodera om du hanterar det felaktigt. Försök inte ladda upp det, plocka isär det eller elda upp det.

VAR FÖRSIKTIG!

Batteriet kan explodera om du inte vänder det rätt.

Byt bara ut batteriet mot ett batteri av samma typ, eller mot en typ som tillverkaren rekommenderar.

Gör dig av med använda batterier enligt tillverkarens instruktioner.

🔋 Om fjärrkontrollen

- Fjärrkontrollen drivs med ett litiumbatteri av knappcellstyp (CR2025). Använd inga andra batterier än CR2025.
- Rikta inte fjärrkontrollen mot starka ljuskällor, t.ex. direkt mot solen eller mot ljuset från en storbilsprojektor. Det kan göra att fjärrkontrollen inte fungerar som den ska.
- Det är inte säkert att fjärrkontrollen fungerar som den ska när fjärrsensorn blockeras av en konversionslins (tillval).
- När du använder den medföljande fjärrkontrollen kan det inträffa att en videobandspelare i närheten också reagerar på signalerna från fjärrkontrollen. I så fall väljer du ett annat fjärrkontrollläge än VTR 2 på videobandspelaren, eller täck för fjärrsensorn på videobandspelaren med en bit svart papper.

Indikatorer för LCD-skärmen och sökaren

Följande indikatorer visas på LCD-skärmen och i sökaren; de anger videokamerans status. Indikatorerna varierar beroende på vilken modell av videokamera du använder.

Exempel: Indikatorer i CAMERA-läget

Tidkod (sid. 22)/Bandräkneverk (sid. 22)/
Självdiagnostik (sid. 80)

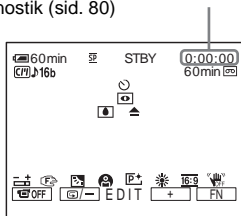

Indikatorer	Betydelse
60min	Återstående batteritid (sid. 22)
	Inspelningsläge (sid. 23)
STBY REC	Standbyläge för inspelning/inspelningsläge
	Cassette Memory (sid. 84)
16b	Ljudläge (sid. 56)
60min	Återstående bandtid (sid. 22)
	Inspelning med självutlösare (sid. 24)
	Bandfotografering (sid. 25)
	Bildruteinspelning (sid. 57)
	Intervallinspelning (sid. 57)
DV IN	DV -ingång (digital video) (sid. 65)
	Nollställningsminne (zero set memory) (sid. 41)
	NightShot plus (sid. 30)
	Varning! (sid. 80)
	Bildeffekter (sid. 47)

Indikatorer	Betydelse
	Manuell exponering (sid. 29)
	Manuell fokusering (sid. 31)
	PROGRAM AE (sid. 46)
	Back light (sid. 27)
	Vitbalans (sid. 28)
	16:9 WIDE (sid. 49)
	SteadyShot av (sid. 50)
	LCD bakgrundsbelysning avstängd (sid. 17)

Sakregister

Numerics

16:9WIDE-läge	49
21-stiftsadapter	40

A

A/V-kabel	40, 63
Användning utomlands	84
AUDIO MIX	51, 72
AUDIO MODE	56
Automatisk slutare (AUTO SHTR)	48

B

BACK LIGHT (kamera)	27
Band med dubbla ljudspår	51
Bandfotografering	25
Bandräkneverk	22
Batteri	
Återstående batteritid	22, 86
Batteri	12
Batteriinformation	14
BEEP	17, 61
Bildeffekter (P EFFECT)	47
Bildruteinspelning (FRAME REC)	57
Bildruteuppspelning	36
Bildsökning	36
BURN DVD	73
BURN VCD	73

C

CALIBRATION	90
Cassette Memory	2, 84

D

Datumsökning	42
Demonstration (DEMO MODE)	59
Digital programredigering (VIDEO EDIT)	65
Digital zoomning (D ZOOM)	49

Direct Access till "Click to DVD"	
Se BURN DVD	
Direct Access till Video CD	
Burn	
Se BURN VCD	

E

Easy Handycam	26, 37
EDIT SEARCH	34
END SEARCH	33
Energiläge	16

F

FADER	32
Fjärrkontroll	100
COMMANDER	62
Fjärrkontrollsensor	96
Flexibel punktmätning (SPOT METER)	27
Fotobländring	43
Fotosökning	43
Full uppladdning	12
Funktion för automatisk avstängning (A.SHUT OFF)	61

G

Grepprem	3, 97
----------------	-------

H

Handlovsrem	
Se grepprem	
Handycam Station	99
Här visas självdiagnoskoden	80
HiFi SOUND	51
Huvudljud	
Se HiFi SOUND	

I

i.LINK	87
i.LINK-kabel	63, 66
"InfoLITHIUM"-batteri	86
Informationskod (DATA CODE)	38
Infraröd sändare	66
Inspelning med självutlösare (SELF-TIMER)	24

Inspelningsgranskning	34
Inspelningskapacitet	
REMAIN	56
Teckenfönster	22
Inspelningsläge (REC MODE)	22, 56
Inspelningslampa (REC LAMP)	62
Inspelningstid	14
Intervallinspelning (INT.REC)	57

K

Kassett	20
Kassettminnessökning (CM SEARCH)	33, 41, 55
Knappcellsbatteri	
Fjärrkontroll	100
Videokamera	91
Kondensbildning	89
Kopiering (REC CTRL)	65

L

LANC	95
LCD BACKLIGHT	17
LCD COLOR	52
LCD-ljusstyrka (LCD BRT)	17
LCD-skärm	2
LCD-skärmens	
bakgrundsbelysning (LCD B.L.)	52
Ljudsignal som bekräftar olika åtgärder	
Se BEEP	
Ljudtillägg (A DUB CTRL)	71
LP (longplayläge)	
Se inspelningsläge (REC MODE)	

M

Manuell exponering (EXPOSURE)	29
Manuell fokusering (FOCUS)	31
Meny	
CAMERA SET (kamerainställningar)	49

→ forts.

CM SET (inställningar för kassetminne)	53
LCD/VF SET (inställningar för LCD-skärm och sökare).....	52
MANUAL SET (manuella inställningar)	46
OTHERS (övrigt)	61
PLAYER SET (inställningar för uppspelning).....	51
SETUP MENU (inställningsmeny)	59
TAPE SET (bandinställningar)	56
VCR SET (videospelarinställningar).....	51
Mjuk övergång Se END SEARCH	
MONOTONE	33
Mosaiktoning (MOSC. FADER).....	32
N	
Nätadapter	15
NightShot Light (N.S. LIGHT)	30, 50
NightShot plus.....	30
Nollställningsminne	41
NTSC.....	84
P	
PAL	84
PROGRAM AE.....	46
R	
Radera ERASE ALL (Cassette Memory, kassetminne)	55
REC START/STOP	22
RESET.....	95
S	
Sekundärt ljud Se HiFi-SOUND	

Skrivskyddsflik	85
Snabbladdring	36
Sökare	17
Ljusstyrka (VF B.L.)	52
SP (standardläge) Se inspelningsläge (REC MODE)	
Spegelläge.....	24
SPOT FOCUS.....	31
Språk (LANGUAGE)	21, 59
Ställa in sökaren.....	17
STEADYSHOT	50
Stereo/mono	51
Svarttoning (BLACK)	32
S-video.....	40, 63
T	
Teckenfönster DISPLAY	62
Indikatorer i teckenfönstret	102
Teckenfönster för kamerainställningar	38
Teleläge Se Zoomning	
Tidinställning (CLOCK SET)	18
Tidkod.....	22
Titel (Cassette Memory, kassetminne) TAPE TITLE.....	55
TITLE.....	53
TITLE DSPL	54
TITLEERASE.....	54
Titelsökning	41
TV-färgsystem	84
U	
Uppladdning av batteriet Batteri	12
Förinstallerat knappformat batteri	91
Uppspelning (V SPD PLAY) Bildruta.....	36
Dubbel hastighet	36
Långsamt	36
Motsatt riktning.....	36
Uppspelningstid	15

(USB) ON/OFF, omkopplare	99
USB streaming (USB STREAM).....	59
(USB)-kontakt	99

V

Varningsindikatorer.....	80
Varningsmeddelanden.....	82
Videohuvud	89
Vidvinkel Se Zoomning	
Vitbalans (WHT BAL).....	28
Vittoning (WHITE).....	32
Volym (VOL).....	35

W

WORLD TIME	61
------------------	----

Z

Zoomning	23
----------------	----

Прочтите перед началом работы

Перед эксплуатацией аппарата внимательно прочтите данное руководство и сохраните его для дальнейших справок.

ПРЕДУПРЕЖДЕНИЕ

Во избежание возгорания или поражения электрическим током не допускайте воздействия на аппарат дождя или влаги.

Во избежание поражения электрическим током не открывайте корпус. Обслуживание должно производиться только квалифицированным персоналом.

Только DCR-PC107E



Дата изготовления фотоаппарата

Такой же номер, как и серийный номер фотоаппарата, указан на этикетке со штрих-кодом картонной коробки изделия. Вы можете узнать дату изготовления фотоаппарата, взглянув на обозначение "P/D:," знаки указанные на этикетке со штрих-кодом картонной коробки.

P/D: XX XXXX
1 2

1. Месяц изготовления
 2. Год изготовления
- A-0, B-1, C-2, D-3, E-4, F-5, G-6,
H-7, I-8, J-9

ДЛЯ ПОКУПАТЕЛЕЙ В ЕВРОПЕ

ВНИМАНИЕ

Электромагнитные поля на определенных частотах могут влиять на изображение и звук, воспроизводимые данной видеокамерой.

Данное изделие прошло испытания и соответствует ограничениям, установленным в Директиве ЕМС в отношении соединительных кабелей, длина которых не превышает 3 метров.

Уведомление

Если статическое электричество или электромагнитные помехи приводят к сбою в передаче данных, перезапустите приложение или отключите и снова подключите кабель USB.

Примечания по эксплуатации

Примечание относительно функции Cassette Memory

Видеокамера работает в формате DV. С этой видеокамерой можно использовать только кассеты мини DV. Рекомендуется использовать кассеты мини DV с Cassette Memory, так как в этом случае можно будет использовать Поиск титра (стр. 45), Поиск даты (стр. 45), Поиск фото (стр. 46), [ТИТР] (стр. 58), [ТИТР КАСС.] (стр. 60). Кассеты с функцией Cassette Memory отмечены знаком

Примечания по записи

- Прежде чем начать запись, проверьте работу функции записи и убедитесь, что изображение и звук записываются нормально.
- Содержимое записанного материала нельзя восстановить, если запись или воспроизведение невозможны по причине неисправности видеокамеры и т.д.
- В разных странах/регионах используются разные системы цветного телевидения. Для просмотра Ваших записей на экране телевизора необходимо использовать телевизор системы PAL.
- Телевизионные программы, кинофильмы, видеокассеты и другие материалы могут быть защищены авторскими правами. Несанкционированная запись таких материалов может противоречить законам об авторском праве.

Примечания относительно панели LCD, видеоискателя и объектива

- Экран LCD и видеоискатель изготовлены с использованием высокоточной технологии, благодаря которой эффективно используются более 99,99% точек.

Однако на экране LCD и в видоискателе могут постоянно отображаться маленькие черные или яркие цветные точки (белые, красные, синие или зеленые). Появление этих точек является нормальным следствием производственного процесса и никоим образом не влияет на качество записи.

- Воздействие прямого солнечного света на экран LCD, видоискатель и объектив в течение длительного времени может привести к их неисправности. Будьте внимательны, когда оставляете видеокамеру вблизи окна или вне помещения.
- Не наводите видеокамеру на солнце. Это может привести к неисправности видеокамеры. Выполняйте съемку солнца только в условиях низкой освещенности, например на закате.

Примечания по подключению другого устройства

Прежде чем подключить видеокамеру к другому устройству, например видеомagniетофону или компьютеру, с помощью кабеля USB или i.LINK, убедитесь, что штекер вставляется правильной стороной. Если с силой вставить штекер неправильной стороной, можно повредить контакты. Также это может привести к неисправности видеокамеры.

Примечания по использованию данного руководства

- Изображения экрана LCD и видоискателя, приведенные в данном руководстве, получены с помощью цифровой фотокамеры, поэтому они могут внешне отличаться от реальных аналогов.
- Рисунки, используемые в данном руководстве, выполнены на основе модели DCR-PC107E.

Примечания по использованию видеокамеры

- Держите видеокамеру, пропустив запястье под ремешок, а пальцами слегка касаясь опоры для пальцев.

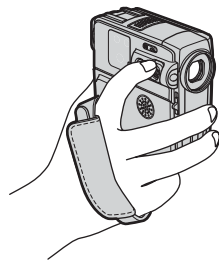

- Чтобы обеспечить надежный захват, закрепите ремень для захвата, как показано на следующем рисунке. Если ремень для захвата слишком длинный, заправьте его в подушечку для руки.

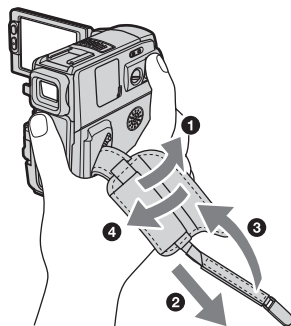

- Ремень для захвата можно также использовать в качестве ремешка. Подробные сведения о ремне для захвата приведены на стр. 110.

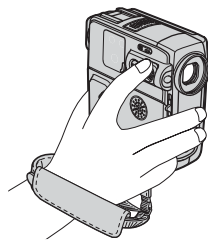

- При использовании сенсорной панели придерживайте рукой панель LCD с обратной стороны. Легким касанием нажимайте кнопки, отображаемые на экране.
- Недоступные кнопки будут выделены серым цветом.

→продолжение

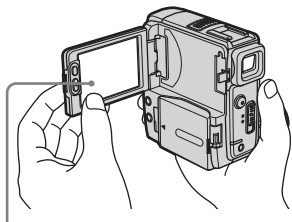

Легким касанием нажмите кнопку на экране LCD.

- Можно изменять язык экранного дисплея на видеокамере (стр. 22).
- При открытии или закрытии панели LCD, а также при настройке угла панели LCD будьте осторожны, чтобы не нажать кнопки рядом с экраном LCD.
- Не держите камеру за следующие детали:

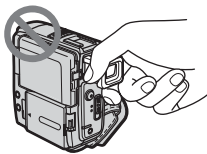

Видоискатель

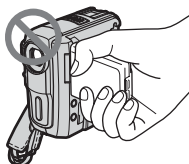

Панель LCD

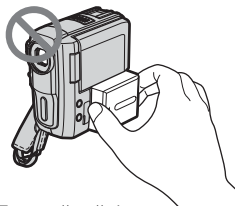

Батарейный блок

Примечания по обращению с Handycam Station

- Устанавливайте видеокамеру в устройство Handycam Station в направлении стрелки, как показано на следующем рисунке. Вставьте ее полностью.

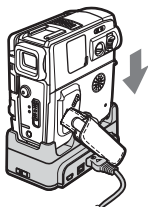

- Для отсоединения видеокамеры от Handycam Station держите видеокамеру и устройство Handycam Station, как показано на рисунке ниже, и отсоедините видеокамеру от Handycam Station.

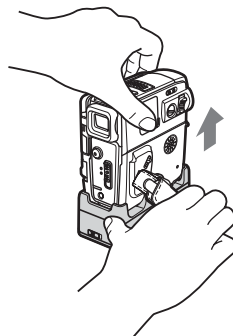

Примечания

- Если это необходимо, отсоедините адаптер переменного тока от устройства Handycam Station, придерживая одной рукой штекер постоянного тока, а другой - Handycam Station.
- Прежде чем подсоединять видеокамеру к устройству Handycam Station и отсоединять ее, обязательно отключайте питание видеокамеры.
- Возможно, видеокамеру не удастся подсоединить к устройству Handycam Station надлежащим образом, если крышка гнезда открыта или между видеокамерой и устройством Handycam Station зажат ремень для захвата.
- При использовании видеокамеры не рекомендуется подсоединять соединительные кабели A/V или адаптеры переменного тока одновременно и к видеокамере, и к устройству Handycam Station. Это может стать причиной ненадлежащей работы.

Содержание

Прочтите перед началом работы	2
-------------------------------------	---

Краткое руководство

Запись фильмов	8
Простая запись и воспроизведение	10

Подготовка к эксплуатации

Шаг 1: проверка прилагаемых деталей	11
Шаг 2: зарядка батарейного блока	12
Использование внешнего источника питания	16
Шаг 3: включение питания	16
Шаг 4: регулировка панели LCD и видоискателя	17
Регулировка панели LCD	17
Регулировка видоискателя	18
Шаг 5: установка даты и времени	19
Шаг 6: установка кассеты	21
Шаг 7: выбор языка изображений на экране	22

Запись

Запись фильмов	23
Запись в течение длительного промежутка времени	24
Использование функции трансфокации	24
Запись в зеркальном режиме	25
Использование таймера самозапуска	26
Запись неподвижных изображений – Фотосъемка на ленту	27
Простая запись – Easy Handycam	28
Регулировка экспозиции	29
Регулировка экспозиции для объектов с подсветкой	29
Фиксация экспозиции для выбранного предмета – Универсальный точечный фотоэкспонетр	29
Регулировка баланса белого вручную	30
Регулировка экспозиции вручную	31
Запись в темноте – NightShot plus	32









Фокусировка.....	33
Фокусировка на объекте съемки – SPOT FOCUS	33
Ручная фокусировка	33
Запись изображения с использованием различных эффектов	35
Плавное появление и исчезновение изображения эпизода – FADER	35
Поиск начала записи	36
Поиск последнего эпизода самой последней записи – END SEARCH	36
Ручной поиск – EDIT SEARCH	37
Просмотр последних записанных эпизодов – Просмотр записи	37

Воспроизведение

Просмотр изображений, записанных на кассету.....	38
Воспроизведение в различных режимах	39
Простое выполнение операций воспроизведения – Easy Handycam	40
Различные функции воспроизведения.....	41
Отображение экранных индикаторов	41
Отображение даты/времени и данных настройки видеокамеры – Код данных	42
Воспроизведение изображения на экране телевизора.....	43
Поиск эпизода на кассете для воспроизведения	44
Быстрый поиск эпизода – Память нулевой отметки	44
Поиск эпизода с использованием Cassette Memory – Поиск титра	45
Поиск эпизода по дате записи – Поиск даты	45
Поиск неподвижного изображения – Поиск фото	46
Воспроизведение неподвижных изображений в непрерывной последовательности – Фотосканирование	47

Усовершенствованные операции

Настройка видеокамеры

Изменение установок меню	48
Использование меню  (РУЧН УСТАН) – ПРОГР АЭ/ЭФФ.ИЗОБР. и т.д.	50
Использование меню  (УСТ КАМЕРЫ) – ЦИФ.ТРАНСФ/16:9 ШИРОК и т.д.	53
Использование меню  (УСТ ПРОИГР)/  (УСТ В/МАГН) – ЗВУК HiFi/МИКШ.ЗВУКА	56
Использование меню  (УСТ ЖКД/ВИ) – ПОДСВ. ЖКД/ЦВЕТ ЖКД/ ПОДСВ В/И	57
Использование меню  (УСТ СМ) – ТИТР/ТИТР КАСС./УДАЛ. ВСЕ и т.д.	58
Использование меню  (УСТ КАССЕТ) – РЕЖ.ЗАП./ ПОКАДР.ЗАП/ЗАП.С ИНТ. и т.д.	62
Использование меню  (МЕНЮ УСТАН) – УСТ. ЧАСОВ/ПОТОК USB/LANGUAGE и т.д.	65
Использование меню  (ДРУГИЕ) – МЕСТ.ВРЕМЯ и т.д.	67

Перезапись/Монтаж

Подключение к видеомагнитофону или телевизору	69
Перезапись на другую кассету	70
Запись изображений с видеокамеры (DCR-PC107E)	71
Перезапись выбранных эпизодов с кассеты – Цифровой монтаж программы	72

Перезапись звука на записанную кассету	79
Создание дисков DVD или VCD	81

Устранение неполадок

Устранение неполадок	82
Предупреждающие индикаторы и сообщения	90

Дополнительная информация

Использование видеокамеры за границей	94
Используемые кассеты	95
О батарейном блоке “InfoLITHIUM”	97
О стандарте i.LINK	99
Уход и меры предосторожности	100
Спецификации	104

Краткий справочник

Обозначение деталей и органов управления	107
Алфавитный указатель	116

См. также другие инструкции по эксплуатации, прилагаемые к этой видеокамере:

- Монтаж изображений с помощью компьютера
→ Руководство по использованию компьютерных приложений



Краткое руководство

Запись фильмов

1 Присоедините заряженный батарейный блок к видеокамере.

Чтобы зарядить батарейный блок, см. стр. 12.

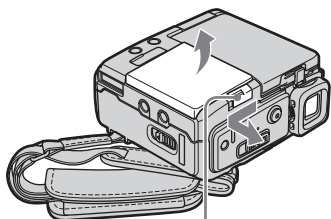

- 1 Переместите рычажок снятия батарейного блока BATT  и снимите крышку батарейных контактов.
- 2 Прикрепите батарейный блок таким образом, чтобы сторона с контактами была обращена к видеокамере, как показано на рисунке ниже, и затем, нажимая на батарейный блок, вставьте его до щелчка.

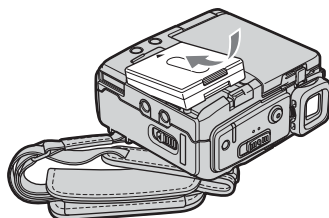

Рычажок снятия батарейного блока
BATT 



2 Вставьте кассету в видеокамеру.

- 1 Передвиньте рычажок OPEN/ в направлении стрелки и откройте крышку. Кассетный отсек автоматически выдвинется.
- 2 Вставьте кассету так, чтобы сторона с окошком была направлена вверх, затем нажмите на центр задней стороны кассеты.
- 3 Нажмите кнопку . Закройте крышку кассетного отсека, после того, как кассетный отсек самостоятельно задвинется обратно.

Рычажок OPEN/

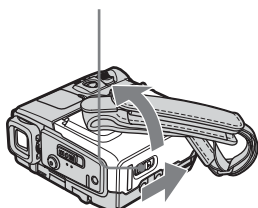

Окошко

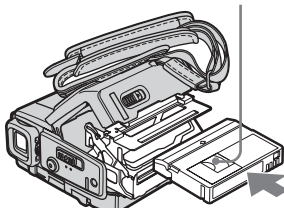



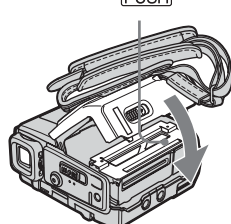

3 Начните запись, глядя на экран LCD для контроля снимаемого изображения.

Дата и время не установлены по умолчанию. Чтобы установить дату и время, см. стр. 19.

- 1 Установите переключатель LENS COVER в положение OPEN.
- 2 Откройте панель LCD.
- 3 Нажав зеленую кнопку, перемещайте переключатель POWER вниз, чтобы загорелся индикатор CAMERA. Питание включится.
- 4 Нажмите кнопку REC START/STOP.
Начнется запись. Чтобы переключиться в режим ожидания, снова нажмите REC START/STOP. Запись также можно осуществлять, нажимая на кнопку REC START/STOP рядом с экраном LCD.

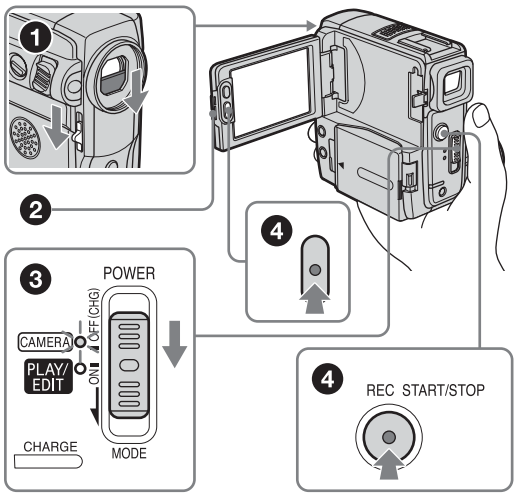

4 Просматривайте записываемое изображение на экране LCD.

- 1 Передвиньте переключатель POWER в положение, при котором загорится индикатор PLAY/EDIT.
- 2 Нажмите кнопку (ускоренная перемотка назад).
- 3 Нажмите кнопку (воспроизведение), чтобы начать воспроизведение. Чтобы остановить воспроизведение, нажмите (стоп).

Чтобы отключить питание, установите переключатель POWER в положение OFF (CHG), затем установите переключатель LENS COVER в положение CLOSE.

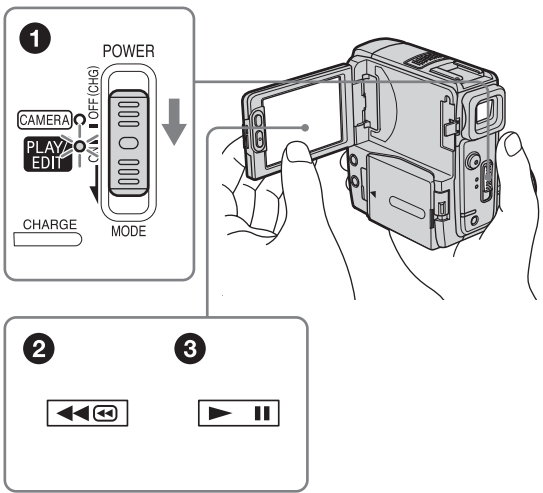



Простая запись и воспроизведение

В режиме Easy Handycam запись и воспроизведение выполнить еще проще.

С помощью функции Easy Handycam даже неопытные пользователи могут без труда выполнять запись/воспроизведение, при этом доступны только основные функции записи/воспроизведения.

Нажмите кнопку EASY во время записи/воспроизведения.

Кнопка EASY загорается синим цветом (1), а размер экранного шрифта увеличивается (2) во время использования функции Easy Handycam.

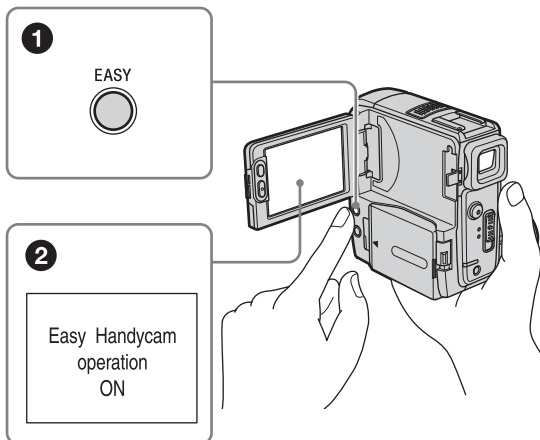

Дополнительные сведения см. в инструкциях по каждой операции.

См. стр. 28 для выполнения записи, стр. 40 - для выполнения воспроизведения.

Шаг 1: проверка прилагаемых деталей

Убедитесь, что в комплект поставки видеокмеры входят следующие принадлежности.

Цифра в круглых скобках обозначает количество поставляемых деталей.

Адаптер переменного тока (1)

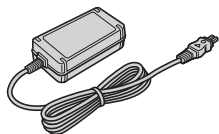

Провод питания (1)



Handycam Station (1)

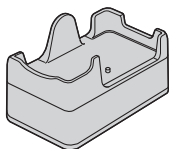

Беспроводной пульт дистанционного управления (1)

Литиевая батарейка типа “таблетка” уже установлена.



Соединительный кабель A/V (1)

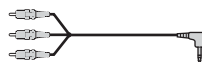

Кабель USB (1)



Перезаряжаемый батарейный блок NP-FF51 (1)

Батарейный блок NP-FF51 серебристого цвета продается только в комплекте с данной видеокamerой.

Крышка батарейных контактов (1)

Прикреплена к видеокamerе.

CD-ROM “SPVD-012 USB Driver” (1)

Чистящая ткань (1)

21-штырьковый адаптер (1)

Только для моделей со знаком  на нижней стороне.

Руководство по эксплуатации видеокмеры (данное руководство) (1)

Руководство по использованию компьютерных приложений (1)

Шаг 2: зарядка батареяного блока

Можно зарядить **батареяный блок “InfoLITHIUM” (серии F)**, подключив его к видеокамере.

Примечания

- Нельзя использовать любые другие источники питания, кроме батареяного блока “InfoLITHIUM” (серии F) (стр. 97).
- Во избежание короткого замыкания не допускайте соприкосновения штекера постоянного тока адаптера переменного тока или батареяных контактов с металлическими предметами. Это может привести к повреждению видеокамеры.
- Подключайте адаптер переменного тока в ближайшую сетевую розетку. Немедленно отключите из розетки адаптер переменного тока, если возникнет какая-либо неисправность.

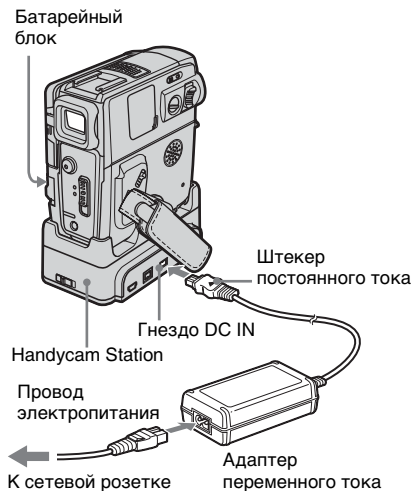

- 1 Переместите рычажок снятия батареяного блока BATT и снимите крышку батареяных контактов.

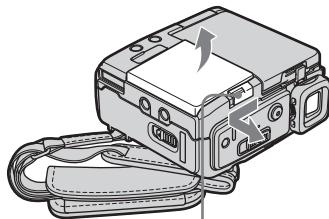

Рычажок снятия батареяного блока BATT

- 2 Прикрепите батареяный блок таким образом, чтобы сторона с контактами была обращена к видеокамере, как показано на рисунке ниже, и затем, нажимая на батареяный блок, вставьте его до щелчка.

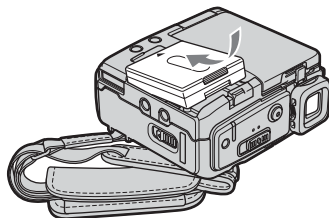

- 3 Расположив штекер постоянного тока так, чтобы метка ▲ была сверху, подсоедините адаптер переменного тока к гнезду DC IN на устройстве Handycam Station.

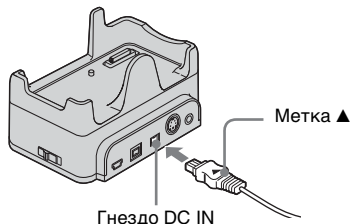

4 Подсоедините провод электропитания к адаптеру переменного тока.

5 Подсоедините провод питания к сетевой розетке.

6 Установите видеокамеру в устройство Handycam Station.

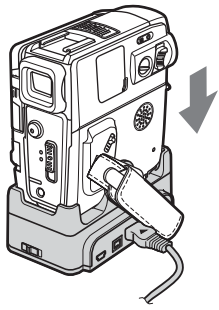

Зарядка батарейного блока только с помощью адаптера переменного тока

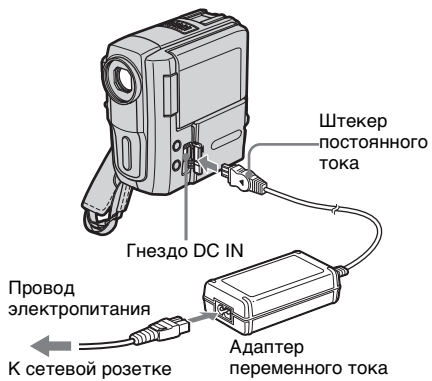

Батарейный блок можно зарядить во время поездки, даже если под рукой нет устройства Handycam Station. Подсоедините адаптер переменного тока к гнезду DC IN видеокамеры так, чтобы метка ▲ на штекере постоянного тока была впереди, как показано на рисунке.

7 Установите переключатель POWER в положение OFF (CHG). Загорится индикатор CHARGE, и начнется зарядка.

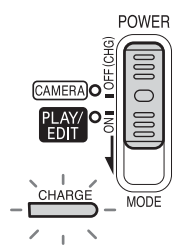

После зарядки батареи

Индикатор CHARGE гаснет, когда батарея полностью заряжена. Отсоедините адаптер переменного тока от гнезда DC IN.

Извлечение батарейного блока

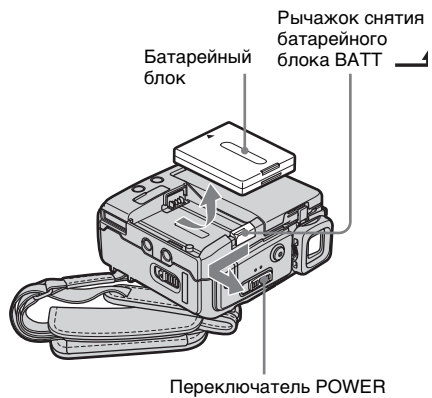

1 Установите переключатель POWER в положение OFF (CHG).

→ продолжение

- 2** Переместите рычажок снятия батарейного блока BATT  в направлении стрелки, как показано на рисунке, и отсоедините батарейный блок.

Примечание

- Всегда прикрепляйте крышку для защиты батарейных контактов. Если батарейный блок не используется в течение длительного времени, его следует полностью разрядить перед тем, как поместить на хранение. Информацию о хранении батарейного блока см. на стр. 98.

Проверка оставшегося заряда батареи – Информация о состоянии батарейного блока

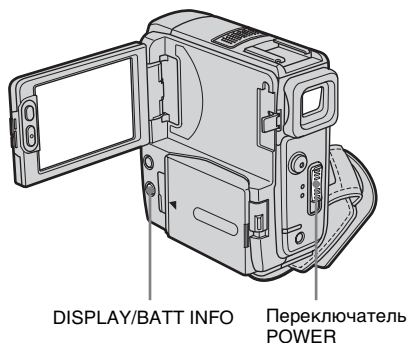

Можно проверить текущий уровень заряда батареи и оставшееся время записи как во время зарядки, так и когда отключено питание.

- 1** Установите переключатель POWER в положение OFF (CHG).
- 2** Откройте панель LCD.
- 3** Нажмите кнопку DISPLAY/BATT INFO.

Информация о состоянии батареи отображается приблизительно в течение 7 секунд. Если держать эту кнопку нажатой, то информация отображается приблизительно в течение 20 секунд.

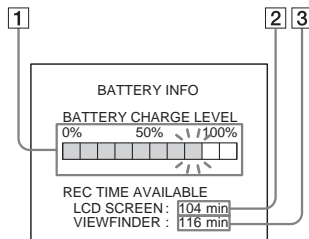

- 1** Уровень зарядки батареи: Отображает приблизительное количество оставшейся энергии батарейного блока.
- 2** Приблизительное возможное время записи при использовании панели LCD.
- 3** Приблизительное возможное время записи при использовании видоискателя.

Время зарядки

Приблизительное время полной зарядки абсолютно разряженного батарейного блока (в минутах) при 25°C (рекомендуемая температура: 10 - 30°C).

Батарейный блок	
NP-FF50	120
NP-FF51 (прилагается)	130
NP-FF70	150
NP-FF71	170

Время записи при включенном экране LCD

Приблизительное время использования полностью заряженного батарейного блока (в минутах) при 25°C.

Переключатель LCD BACKLIGHT установлен в положение ON

Батарейный блок	Время непрерывной записи	Время обычной* записи
NP-FF50	115	60
NP-FF51 (прилагается)	130	70
NP-FF70	235	125
NP-FF71	260	140

Переключатель LCD BACKLIGHT установлен в положение OFF

Батарейный блок	Время непрерывной записи	Время обычной* записи
NP-FF50	130	70
NP-FF51 (прилагается)	145	75
NP-FF70	270	145
NP-FF71	295	160

Время записи при использовании видеоискателя

Приблизительное время использования полностью заряженного батарейного блока (в минутах) при 25°C.

Батарейный блок	Время непрерывной записи	Время обычной* записи
NP-FF50	130	70
NP-FF51 (прилагается)	145	75
NP-FF70	270	145
NP-FF71	295	160

* Приблизительное время в минутах при записи с неоднократным пуском/остановкой записи, перемещением переключателя POWER для изменения режима питания и трансфокацией. Фактический срок службы батарейного блока может быть короче.

Время воспроизведения

Приблизительное время использования полностью заряженного батарейного блока (в минутах) при 25°C.

Батарейный блок	Открытая панель LCD*	Закрытая панель LCD
NP-FF50	130	150
NP-FF51 (прилагается)	145	170
NP-FF70	270	315
NP-FF71	295	345

* Переключатель LCD BACKLIGHT установлен в положение ON.

⚠ Примечания

- Если адаптер переменного тока подключен к гнезду DC IN на видеокамере или устройстве Handycam Station, то питание не будет подаваться с батарейного блока даже в том случае, если провод электропитания отключен от стенной розетки.
- При использовании видеокамеры в холодных условиях время записи и время воспроизведения сокращаются.
- В следующих случаях индикатор CHARGE мигает во время зарядки, или информация о состоянии батареи отображается неправильно.
 - Батарейный блок подсоединен неправильно.
 - Батарейный блок поврежден.
 - Батарейный блок полностью разряжен (только для информации о состоянии батареи).
- При установке на видеокамеру батарейного блока большой емкости (NP-FF70/FF71) видеокамера будет неустойчива. Поэтому при установке видеокамеры на столе и т.д. надежно зафиксируйте ее.

Использование внешнего источника питания

Можно использовать адаптер переменного тока в качестве источника питания, если необходимо сохранить энергию батареи. При использовании адаптера переменного тока батарейный блок не разрядится, даже если он будет подключен к видеокамере.

ПРЕДОСТЕРЕЖЕНИЕ

Если видеокамера подключена к сетевой розетке с помощью адаптера переменного тока, питание от сети переменного тока подается, даже когда камера отключена.

Подключите видеокамеру, как показано в разделе “Зарядка батарейного блока” (стр. 12).

Шаг 3: включение питания

Необходимо переместить переключатель POWER, чтобы выбрать нужный режим питания для записи или воспроизведения. При первом использовании видеокамеры отобразится экран CLOCK SET (стр. 19).

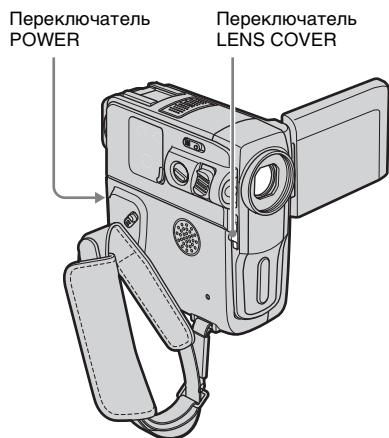

-
- 1 Установите переключатель LENS COVER в положение OPEN.

2 Нажав зеленую кнопку, переместите переключатель POWER вниз.

Питание включится.

Чтобы выбрать режим записи или воспроизведения, перемещайте переключатель до тех пор, пока не загорится индикатор выбираемого режима.

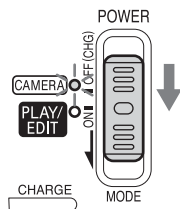

- CAMERA: запись на кассету
- PLAY/EDIT: воспроизведение или монтаж изображений.

Выключение питания

Установите переключатель POWER в положение OFF (CHG), затем установите переключатель LENS COVER в положение CLOSE.

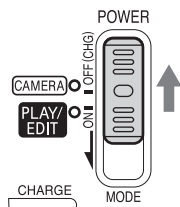

Шаг 4: регулировка панели LCD и видискателя

Регулировка панели LCD

Можно отрегулировать угол наклона и яркость панели LCD для удобства записи в различных условиях. Даже если между Вами и объектом существует препятствие, можно видеть снимаемый объект на экране LCD, регулируя угол наклона панели LCD.



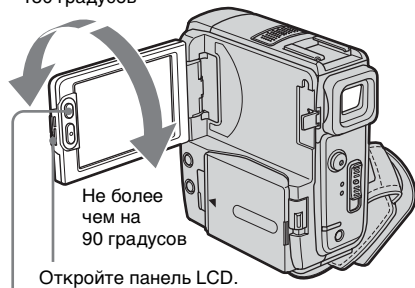



Не более чем на 180 градусов





LCD BACKLIGHT

Откройте панель LCD, установив ее под углом 90 градусов к видеокамере, затем поверните панель на нужный угол.

Регулировка яркости экрана LCD

- 1 Если переключатель POWER установлен в режим CAMERA, нажмите  и выберите PAGE2. Если переключатель POWER установлен в режим PLAY/EDIT, нажмите , чтобы отобразить PAGE1.
- 2 Нажмите LCD BRT.
- 3 Отрегулируйте уровень яркости с помощью кнопок  / , затем нажмите .
- 4 Нажмите .

💡 Советы

- Если повернуть панель LCD на 180 градусов к объективу, то можно закрыть панель LCD экраном LCD наружу.
- Если в качестве источника питания используется батарейный блок, регулировку яркости можно выполнить, выбрав [ПОДСВ. ЖКД] в меню  (УСТ ЖКД/ВИ) (стр. 57).
- При использовании видеокамеры в условиях яркого освещения установите переключатель LCD BACKLIGHT в положение, при котором подсветка панели LCD будет отключена. Появится индикация , а заряд батарейного блока не будет расходоваться.
- Регулировка яркости подсветки экрана ЖКД не влияет на записываемое изображение.
- Если для параметра [ЗВ. СИГНАЛ] установить значение [ВЫКЛ] в меню  (ДРУГИЕ), звуковой сигнал подтверждения операции на сенсорной панели будет выключен (стр. 67).

Регулировка видоискателя



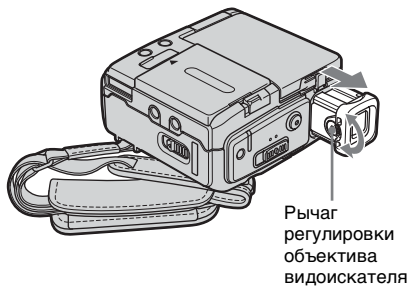



Можно просматривать изображения с помощью видоискателя, если панель LCD закрыта. Используйте видоискатель, если батарейный блок практически разряжен или изображение на экране плохо различимо.





- 1 Выдвиньте видоискатель до щелчка.
- 2 Отрегулируйте рычаг регулировки объектива видоискателя, пока изображение не станет четким.

Использование видоискателя во время работы видеокамеры

Во время записи можно регулировать экспозицию (стр. 31) и фейдер (стр. 35), глядя на изображение в видоискателе. Панель LCD должна быть повернута на 180 градусов и закрыта экраном наружу.

- 1 Установите переключатель POWER в режим CAMERA (стр. 16).
- 2 Выдвиньте видоискатель и закройте панель LCD экраном наружу. На экране отобразится индикация .
- 3 Нажмите .
- 4 Нажмите . Экран LCD выключится.
- 5 Прикоснитесь к экрану LCD, глядя на изображение в видоискателе. Отображаются EXPOSURE и т.д.
- 6 Нажмите кнопку функции, которую необходимо установить.
 - EXPOSURE: отрегулируйте с помощью  /  и нажмите .
 - FADER: нажимайте для выбора требуемого эффекта.

-  : экран LCD включится.
Чтобы скрыть кнопки на панели LCD, нажмите .

Совет

- Чтобы отрегулировать яркость подсветки видискателя, выберите меню  (УСТ ЖКД/ВИ), затем параметр [ПОДСВ ВИ] (при использовании батарейного блока см. стр. 57).

Шаг 5: установка даты и времени

При первом использовании видеокамеры выполните установку даты и времени. Если дата и время не установлены, то при каждом включении видеокамеры будет появляться экран CLOCK SET.

Примечание

- Если видеокамера не использовалась около **3 месяцев**, встроенная аккумуляторная батарейка разрядится, а установки даты и времени могут быть удалены из памяти. В этом случае зарядите батарейку типа "таблетка" (стр. 103), а затем снова установите дату и время.

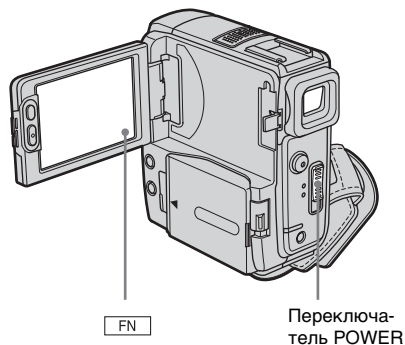

1 Включите видеокамеру (стр. 16).

2 Откройте панель LCD.

При первой установке часов перейдите к шагу 7.

3 Нажмите , чтобы отобразить PAGE1.

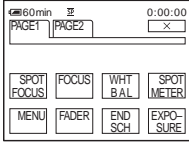

4 Нажмите MENU.

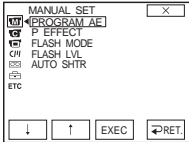

5 Выберите (SETUP MENU) с помощью / , затем нажмите EXEC.

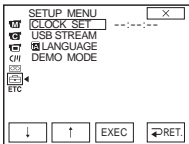

6 Выберите CLOCK SET с помощью / , затем нажмите EXEC.

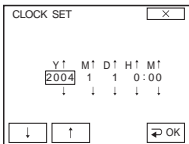

7 Установите значение для параметра Y (год) с помощью кнопка / , затем нажмите .

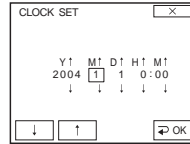

Можно установить любой год вплоть до 2079.

8 Аналогичным образом установите значения для параметров M (месяц), D (день), H (час) и M (минуты), как описано в пункте 7, затем нажмите .

Шаг 6: установка кассеты

Можно использовать только кассеты мини DV ^{Mini} DV. Для получения дополнительных сведений о данном виде кассет (например, информации о защите от записи) см. стр. 95.

Примечание

- Не вставляйте кассету в кассетный отсек с силой. Это может привести к неисправности видеокамеры.

- 1 **Передвиньте рычажок OPEN/▲EJECT▲ в направлении стрелки и откройте крышку.**

Рычажок OPEN/▲EJECT▲

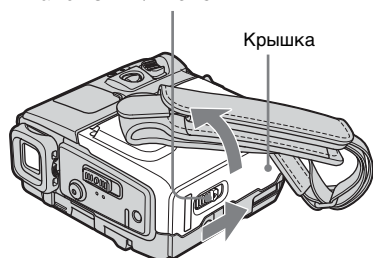

Кассетный отсек автоматически выдвинется и откроется.

- 2 **Вставьте кассету так, чтобы сторона с окошком была направлена вверх.**

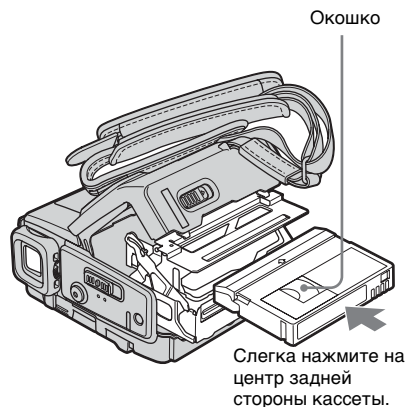

- 3 **Нажмите кнопку [PUSH].**

Кассетный отсек автоматически задвинется обратно.

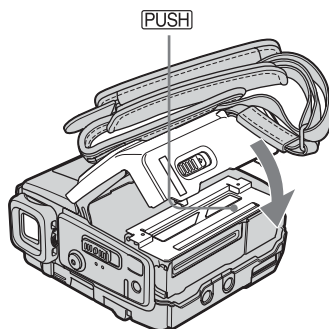

- 4 **Закройте крышку.**

Извлечение кассеты

- 1 **Передвиньте рычажок OPEN/▲EJECT▲ в направлении стрелки и откройте крышку.**
Кассетный отсек автоматически выдвинется.
- 2 **Выньте кассету, затем нажмите [PUSH].**
Кассетный отсек автоматически задвинется обратно.
- 3 **Закройте крышку.**

Шаг 7: выбор языка изображений на экране

Можно выбрать язык, который будет использоваться на экране LCD.

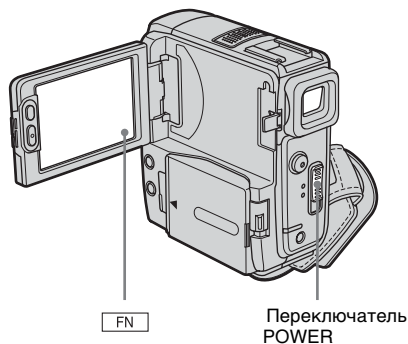

1 Включите видеокамеру.

2 Откройте панель LCD.

3 Нажмите **FN**, чтобы отобразить PAGE1.

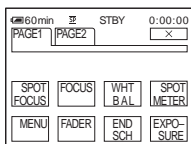

4 Нажмите MENU.

5 Выберите **SETUP MENU**, параметр **LANGUAGE** с помощью кнопок **↓** / **↑**, затем нажмите EXEC.

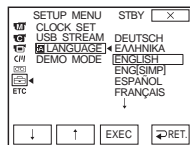

6 Выберите нужный язык с помощью кнопок **↓** / **↑**, затем нажмите EXEC.

7 Нажмите **X**.

Совет

- Если вы не сможете среди предлагаемых вариантов найти свой родной язык, видеокамера предложит выбрать [ENG[SIMP]] (упрощенный английский).

Запись фильмов

Прежде чем начать запись, выполните действия, описанные в шагах с 1 по 7 раздела “Подготовка к эксплуатации”(стр. 11 - стр. 22).

Во время записи фильмы записываются со стереозвучком.

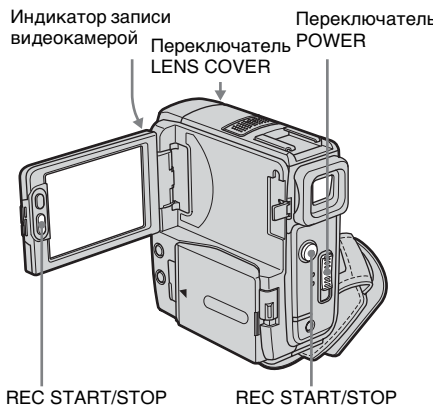

Совет

Во время записи даже неопытные пользователи могут легко использовать функцию Easy Handycam. Для получения дополнительных сведений см. стр. 28.

1 Установите переключатель LENS COVER в положение OPEN.

2 Откройте панель LCD.

3 Установите переключатель POWER в положение, при котором загорится индикатор CAMERA.

Видеокамера установлена в режим ожидания.



Передвигайте переключатель POWER, нажав при этом зеленую кнопку.

4 Нажмите кнопку REC START/STOP.

Начнется запись. На экране LCD отобразится индикация [ЗАПИСЬ], и загорится индикатор записи видеокамерой.

Чтобы остановить запись, нажмите кнопку REC START/STOP еще раз.

Выключение питания

Установите переключатель POWER в положение OFF (CHG), затем установите переключатель LENS COVER в положение CLOSE.

Индикаторы, отображаемые во время записи

При записи на кассету индикаторы не сохраняются в снятом материале. Дата/время записи и данные настройки видеокамеры (стр. 42) не отображаются во время записи.

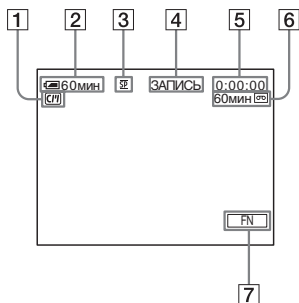

1 Индикатор, обозначающий кассету с функцией Cassette Memory.

→продолжение

2 Оставшееся время работы батарейного блока
Отображаемое время может быть неправильным и зависит от условий, в которых выполняется запись. Если открыть или закрыть панель LCD, потребуется около 1 минуты, чтобы отобразить точное оставшееся время работы батарейного блока.

3 Режим записи (SP или LP)

4 Состояние записи ([ОЖИДАН] (ожидание) или [ЗАПИСЬ] (запись))

5 Фотосъемка на ленту/Код времени или счетчик ленты (час: минуты: секунды)

6 Оставшееся время записи на кассету (стр. 63)

7 Кнопка функции

Примечания

- Перед тем как заменить батарейный блок, установите переключатель POWER в положение OFF (CHG).
- По умолчанию, если видеокamera не используется более 5 минут, питание автоматически отключается для предотвращения расхода энергии батарей (функция [АВТЗТВ ВЫК], стр. 67). Чтобы вновь начать запись, установите переключатель POWER в положение, при котором загорится индикатор CAMERA, а затем нажмите кнопку REC START/STOP.

Советы

- Если видеокamera не используется в течение длительного времени, извлеките кассету и храните ее отдельно.
- Запись фильмов можно также осуществлять, нажимая на кнопку REC START/STOP рядом с экраном LCD. Это удобно при осуществлении записи с малым углом или при записи в зеркальном режиме.
- При нажатии кнопки REC START/STOP рядом с экраном LCD придерживайте панель LCD рукой.
- Если в видеокamerу установлен батарейный блок большой емкости (NP-FF70/FF71), рекомендуется осуществлять запись с использованием экрана LCD.

- Чтобы обеспечить плавный переход от последнего записанного на кассете эпизода к следующему, соблюдайте указанные ниже правила.
 - Не извлекайте кассету (изображение будет записано последовательно и без прерывов, даже если производилось выключение питания).
 - Не записывайте вместе на одной кассете изображения в режимах SP и LP.
 - Старайтесь не останавливать запись в режиме LP.
- Дата и время записи, а также данные настройки видеокamеры автоматически записываются на носитель записи, не отображаясь на экране. Данную информацию можно просмотреть во время воспроизведения, выбрав на экране [КОД ДАННЫХ] (стр. 42).

Запись в течение длительного промежутка времени

Запись в течение продолжительного времени

В меню  (УСТ КАССЕТ) выберите [РЕЖ.ЗАП.], затем [LP] (стр. 62). Запись в режиме LP длится в 1,5 раза дольше, чем в режиме SP. Кассету, записанную в режиме LP, следует воспроизводить только на видеокamере, на которой была осуществлена такая запись.

Использование функции трансфокации

Можно выбрать уровень увеличения свыше 10 крат, при этом активизируется цифровая трансфокация ([ЦИФ.ТРАНСФ], стр. 53). Функция трансфокации является эффективной техникой съемки, однако не рекомендуется использовать ее слишком часто.

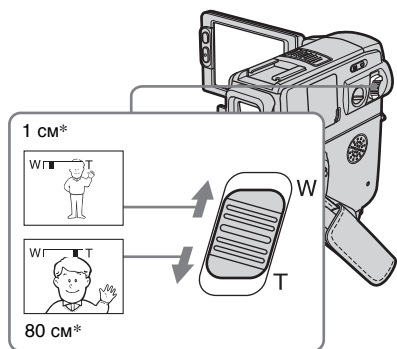

* Минимальное расстояние между видеокамерой и объектом съемки, необходимое для получения четкой фокусировки при данном положении рычажка.

Слегка передвиньте рычаг привода трансфокатора для медленной трансфокации. Передвиньте его дальше для ускоренной трансфокации.

Съемка панорамных изображений

Передвиньте рычаг привода трансфокатора в направлении W. Объект съемки кажется дальше (Широкоугольный).

Съемка изображений крупным планом

Передвиньте рычаг привода трансфокатора в направлении T. Объект съемки кажется ближе (Телефото).

Запись в зеркальном режиме

Панель LCD можно повернуть, обратив ее к объекту съемки, чтобы и Вы, и объект съемки могли видеть записываемое изображение. Эту функцию можно использовать также для привлечения внимания маленьких детей к видеокамере во время их съемки.

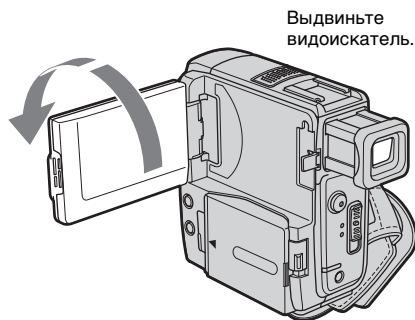

Откройте панель LCD, установив ее под углом 90 градусов к видеокамере, затем поверните ее на 180 градусов в сторону объекта съемки.

На экране LCD появится зеркальное изображение объекта съемки, однако записанное изображение будет нормальным.

Использование таймера самозапуска

Используя таймер самозапуска, можно начать запись с задержкой примерно в 10 секунд.

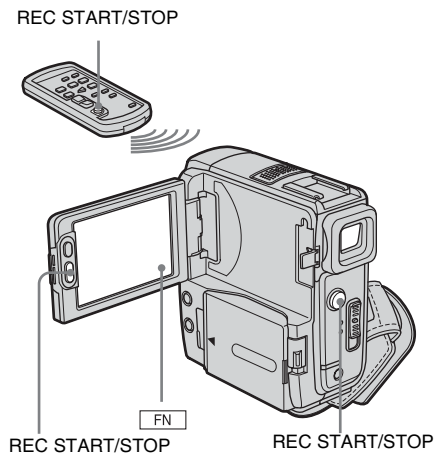

1 Нажмите FN и выберите [СТР.2].

2 Нажмите [ТАЙМЕР].

3 Нажмите X .
Появится индикация ☺.

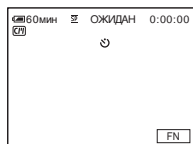

4 Нажмите кнопку REC START/STOP.

Примерно в течение 10 секунд будет слышен зуммерный сигнал. Начнется запись.

Чтобы остановить запись, нажмите REC START/STOP.

Отмена времени выдержки

Нажмите кнопку REC START/STOP.

Отмена работы таймера самозапуска

Выполните пункты 1 и 2.

Запись неподвижных изображений

– Фотосъемка на ленту

Можно записывать неподвижные изображения. Прежде чем начать запись, выполните действия, описанные в пунктах с 1 по 7 раздела “Подготовка к эксплуатации” (стр. 11 - стр. 22).

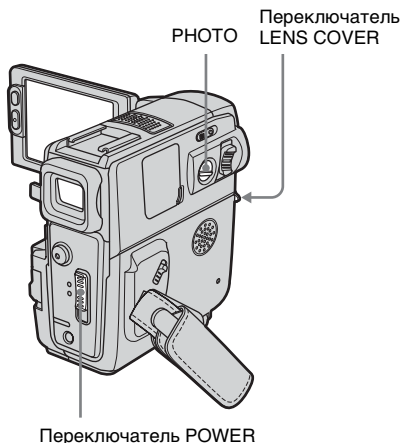

1 Установите переключатель LENS COVER в положение OPEN.

2 Откройте панель LCD.

3 Установите переключатель POWER в положение, при котором загорится индикатор CAMERA.

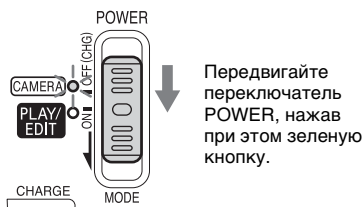

4 Слегка нажмите и удерживайте кнопку PHOTO.

Будет слышен негромкий звуковой сигнал и изображение станет неподвижным. Запись при этом еще не начнется.

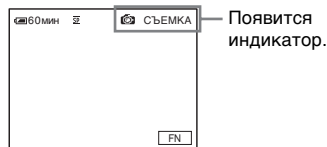

5 Полностью нажмите кнопку PHOTO.

Будет слышен звук затвора и осуществлена запись неподвижного изображения со звуком в течение 7 секунд.

Неподвижное изображение отображается на экране до тех пор, пока не закончится запись.

Выключение питания

Установите переключатель POWER в положение OFF (CHG), затем установите переключатель LENS COVER в положение CLOSE.

Примечание

- Если функция фотосъемки не работает, отображается индикатор .

Советы

- На кассету, продолжительность записи которой составляет 60 минут, можно записать около 510 изображений в режиме SP и около 765 изображений в режиме LP.
- Неподвижные изображения можно снимать, используя запись по таймеру самозапуска (стр. 26).

Простая запись

– Easy Handycam

Функция Easy Handycam позволяет выполнять автоматическую настройку большинства параметров видеокамеры, при этом становятся доступны только основные функции, а размер шрифта на экране увеличивается для облегчения процесса просмотра. Даже неопытные пользователи могут легко выполнить запись. Прежде чем начать запись, выполните действия, описанные в пунктах с 1 по 7 раздела “Подготовка к эксплуатации” (стр. 11 - стр. 22).



Совет

- При нажатии кнопки MENU в режиме Easy Handycam на экране отображаются только доступные функции.

1 Установите переключатель LENS COVER в положение OPEN.

2 Откройте панель LCD.

3 Передвигая переключатель POWER, выберите режим CAMERA.

Можно записывать только фильмы.



Передвигайте переключатель POWER, нажав при этом зеленую кнопку.

4 Нажмите кнопку EASY.

Кнопка EASY загорится синим цветом.

Запуск режима Easy Handycam.

5 Нажмите кнопку REC START/STOP.

Начнется запись. На экране LCD отобразится индикация [ЗАПИСЬ], и загорится индикатор записи видеокамерой. Чтобы остановить запись, нажмите кнопку REC START/STOP еще раз.

Выключение питания

Установите переключатель POWER в положение OFF (CHG), затем установите переключатель LENS COVER в положение CLOSE.

Отмена функции Easy Handycam

Нажмите кнопку EASY еще раз.

Примечания

- Во время записи нельзя выполнять переключение режима Easy Handycam.
- В режиме Easy Handycam нельзя подключать кабель USB к видеокамере.
- Режим Easy Handycam нельзя использовать вместе с функцией потоковой передачи по соединению USB.
- В режиме Easy Handycam недоступны следующие кнопки:
 - LCD BACKLIGHT (стр. 17)
 - BACK LIGHT (стр. 29)
- В режиме Easy Handycam для всех параметров восстанавливаются значения по умолчанию. При выходе из режима Easy Handycam возвращаются ранее заданные значения параметров.

Регулировка экспозиции

По умолчанию экспозиция регулируется автоматически.

Регулировка экспозиции для объектов с подсветкой

Когда на заднюю сторону объекта съемки попадает свет от солнца или другого источника, можно отрегулировать экспозицию, чтобы предотвратить затемнение объекта.

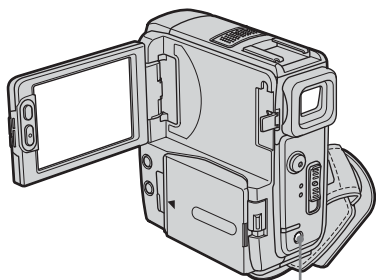

BACK LIGHT

Нажмите **BACK LIGHT**, когда переключатель **POWER** установлен в режим **CAMERA**.

На экране появится индикация . Чтобы отключить функцию подсветки, еще раз нажмите кнопку **BACK LIGHT**.

Примечание

- Функция подсветки будет отменена, если для функции [ЭКСПОЗИЦ] установлено значение [РУЧНАЯ] (стр. 31) или выбран параметр [ТОЧ. ЭКСП.] (стр. 29).

Фиксация экспозиции для выбранного предмета – Универсальный точечный фотоэкспонометр

Можно настроить и привязать значение экспозиции к освещенности объекта съемки, чтобы он был записан с надлежащей яркостью даже при наличии сильного контраста между объектом и фоном (например, объекты в свете рампы на сцене).

1 **Передвигая переключатель POWER, выберите режим CAMERA.**

2 **Нажмите , чтобы отобразить [СТР.1].**

3 **Нажмите [ТОЧ. ЭКСП.].**

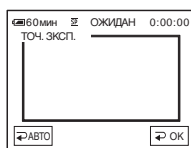

4 **Нажмите на экран в той точке, по которой следует отрегулировать экспозицию.**

Во время регулировки экспозиции выбранной точки экрана мигает индикатор [ТОЧ. ЭКСП.].





5 **Нажмите .**

6 **Нажмите .**

→ продолжение

Возврат к автоматической экспозиции

Выполните пункты с 1 по 3, затем в пункте 4 нажмите [ АВТО]. Или установите для параметра [ЭКСПОЗИЦ] значение [ АВТО] (стр. 31).

Примечания

- Универсальный точечный фотоэкспонометр не работает совместно с функцией NightShot plus.
- Если установлена функция [ПРОГР АЭ], то для функции [ТОЧ. ЭКСП.] автоматически устанавливается значение [ АВТО].

Совет

- Если установлена функция [ТОЧ. ЭКСП.], то для функции [ЭКСПОЗИЦ] автоматически устанавливается значение [РУЧНАЯ].

Регулировка баланса белого вручную

Можно отрегулировать баланс цвета в зависимости от яркости окружающего освещения, при котором осуществляется запись. После выбора установки появятся индикаторы в круглых скобках.

[АВТО]

Используется для записи с автоматической настройкой баланса белого.

[УЛИЦА] ()

Используется при записи заката/восхода солнца, общих ночных видов, неоновых реклам, фейерверков или при записи в условиях освещения лампами дневного света.

[ПОМЕЩЕНИЕ] ()

Используется при съемке на вечеринке или в студии, когда условия освещения быстро изменяются. А также используется, когда запись осуществляется при свете телевизионных ламп, например, натриевых или ртутных ламп или флуоресцентных ламп белого теплого света.

[1 НАЖАТ] ()

Используется для записи с использованием функции баланса белого, настроенной с учетом источника освещения.

1 **Передвигая переключатель POWER, выберите режим CAMERA.**

2 **Нажмите [, чтобы отобразить [СТР.1].**

3 **Нажмите [БАЛ БЕЛ].**

4 **Нажмите нужный эффект. При нажатии [1 НАЖАТ]**

1 Наведите объектив на объект белого цвета, например, на лист бумаги, при таких же условиях освещения, что и будут использованы во время съемки объекта.

2 Нажмите [].



Индикатор  будет быстро мигать.

После настройки баланса белого и сохранения его в памяти индикатор перестанет мигать.

5 **Нажмите [].**

6 **Нажмите [].**

Примечания

- Нельзя использовать баланс белого совместно с функцией NightShot plus.
- Настройка вернется в режим [↵ АВТО], если отключить видеоканеру от источника питания более чем на 5 минут.
- Не трясите видеоканеру и не ударяйте по ней, когда индикатор  быстро мигает.
- Если индикатор  мигает медленно, баланс белого не установлен или его не удается установить.
- Если индикатор  продолжает мигать даже после нажатия [↵ ОК], установите для параметра [БАЛ БЕЛ] значение [↵ АВТО].

Советы

- Когда для [БАЛ БЕЛ] установлено значение [↵ АВТО], для улучшенной настройки баланса цвета направьте видеоканеру на ближайший белый предмет приблизительно на 10 секунд после установки переключателя POWER в режим CAMERA, когда:
 - батарейный блок отсоединяется для замены;
 - видеоканера выносится из помещения на улицу или наоборот (вносится с улицы в помещение), сохраняя фиксированную экспозицию.
- Выполните операцию [1 НАЖАТ] снова, если:
 - изменены настройки функции [ПРОГР АЭ], когда для параметра [БАЛ БЕЛ] установлено значение [1 НАЖАТ];
 - видеоканеру вынесли из помещения на улицу или наоборот.
- Установите для параметра [БАЛ БЕЛ] значение [↵ АВТО] или [1 НАЖАТ] при освещении флуоресцентными лампами белого или прозрачного света.

Регулировка экспозиции вручную

Можно настроить яркость изображения с наилучшей экспозицией. Например, при записи в ясный день в помещении можно предотвратить отображение теней на людях, находящихся у окна, вручную установить для экспозиции значение, равное освещенности у стены помещения.

1 Передвигая переключатель POWER, выберите режим CAMERA.

2 Нажмите [FN], чтобы отобразить [СТР.1].

3 Нажмите [ЭКСПОЗИЦ].



4 Нажмите [РУЧНАЯ].

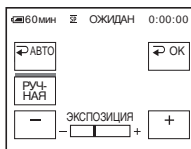

5 Отрегулируйте экспозицию, нажимая [−] (темнее)/[+] (ярче), затем нажмите [↵ ОК].

6 Нажмите [X].

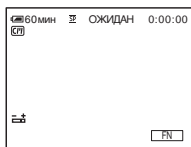

Возврат к автоматической экспозиции

Выполните пункты со 1 по 3, затем в пункте 4 выберите [↵ АВТО].

Примечание

- Нельзя использовать регулировку экспозиции вручную совместно с функцией NightShot plus.

Запись в темноте

– NightShot plus

С помощью этой функции можно снимать объекты в темноте (например, лицо спящего малыша).

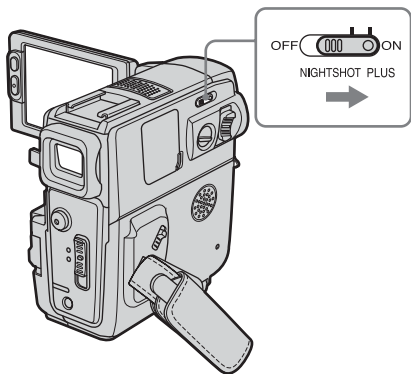

- Не закрывайте пальцами излучатель инфракрасных лучей. Снимите широкоугольный объектив (приобретается дополнительно), если он прикреплен.
- В зависимости от условий съемки цвета могут передаваться неправильно.

🔦 Совет

- При съемке в абсолютной темноте, установите для параметра [НОЧН.ПОДСВ] значение [ВКЛ] в установках меню. Максимальное расстояние для съемки при использовании NightShot Light равно примерно 3 м. При съемке в темноте (например, ночью или при лунном свете) установите для параметра [НОЧН.ПОДСВ] значение [ВЫКЛ] в установках меню. Можно сделать цвет изображения более глубоким (стр. 55).

Установите переключатель NIGHTSHOT PLUS в положение ON.

Появятся индикаторы  и "NIGHTSHOT PLUS".

Для отмены функции NightShot plus установите переключатель NIGHTSHOT PLUS в положение OFF.

⚡ Примечания

- Не используйте функцию NightShot plus в хорошо освещенных местах. Это может привести к повреждению видеокамеры.
- Функция NightShot plus не работает совместно со следующими функциями:
 - [ПРОГР АЭ]
 - Регулировка экспозиции вручную
 - Универсальный точечный фотоэкспонометр
 - Баланс белого
- Если затруднительно выполнить автоматическую фокусировку, настройте ее вручную.

Фокусировка

По умолчанию фокусировка регулируется автоматически.

Фокусировка на объекте съемки – SPOT FOCUS

Можно выбрать и отрегулировать фокусировку объекта, находящегося не в центре экрана.

1 **Передвигая переключатель POWER, выберите режим CAMERA.**

2 **Нажмите , чтобы отобразить [СТР.1].**

3 **Нажмите [ТОЧ. ФОКУС].**

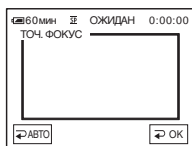

4 **Коснитесь объекта на экране, для которого требуется выполнить фокусировку.**

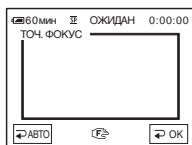

Во время настройки фокусировки мигает индикатор [ТОЧ. ФОКУС]. На экране появится индикация .



5 **Нажмите .**

6 **Нажмите .**

Автоматическая фокусировка

Выполните пункты с 1 по 3, затем в пункте 4 нажмите [ АВТО]. Или установите для параметра [ФОКУС] значение [ АВТО] (стр. 33).

Примечание

- Нельзя использовать SPOT FOCUS совместно с функцией [ПРОГР АЭ].

Совет

- Если установлена функция [ТОЧ. ФОКУС], то для функции [ФОКУС] автоматически устанавливается значение [РУЧНАЯ].

Ручная фокусировка

Можно выполнить фокусировку вручную в соответствии с условиями, в которых выполняется запись. Используйте данную функцию в следующих случаях:

- для записи объекта через стекло окна, закапанное дождем;
- для записи объекта с горизонтальными полосами;
- для записи объекта, слабо контрастирующего с фоном, на котором он находится;
- при необходимости фокусировки на объекте заднего плана;



- для записи стационарного объекта с использованием штатива.

1 **Передвигая переключатель POWER, выберите режим CAMERA.**

→продолжение

2 Нажмите [FN], чтобы отобразить [СТР.1].

3 Нажмите [ФОКУС].







4 Нажмите [РУЧНАЯ].

На экране появится индикация .

5 Нажмите  или , чтобы выполнить фокусировку.

 : фокусировка на объектах, находящихся в непосредственной близости от объектива видеокамеры.

 : фокусировка на объектах, находящихся на дальнем расстоянии.

Когда будет достигнут предел дальности фокусирования, индикация  изменится на . Когда будет достигнут предел близости фокусирования, индикация  изменится на .



Советы для выполнения ручной фокусировки

- Фокусировку выполнить проще, используя функцию трансфокации. Передвиньте рычаг привода трансфокатора в направлении Т (телефот) для регулировки фокусировки, а затем в направлении W (широкоугольный) для регулировки увеличения.
- Если необходимо записать изображение объекта крупным планом, передвиньте рычаг привода трансфокатора в направлении W (широкоугольный), чтобы максимально увеличить изображение объекта, а затем отрегулируйте фокусировку.

6 Нажмите .

7 Нажмите .

Автоматическая фокусировка

Выполните пункты с 1 по 3, затем в пункте 4 нажмите [ АВТО].

Запись изображения с использованием различных эффектов

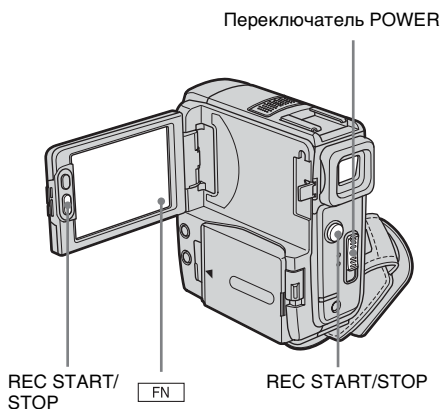

Плавное появление и исчезновение изображения эпизода – FADER

К записываемым изображениям можно добавить следующие эффекты.



[ЧЕРНЫЙ] (черный фейдер)

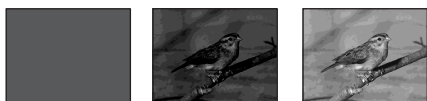

[БЕЛЫЙ] (белый фейдер)



[МОЗ. ФЕЙД.] (мозаичный фейдер)



[МОНОХРОМ]

При появлении изображение постепенно изменяется с черно-белого на цветное. При исчезновении изображение постепенно изменяется с цветного на черно-белое.

1 Передвигая переключатель POWER, выберите режим CAMERA.

2 В режиме ожидания (плавное введение изображения) или во время записи (плавное выведение изображения) нажмите [FN], чтобы отобразить [СТР.1].

3 Нажмите [ФЕЙДЕР].

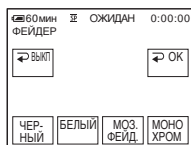

4 Нажмите кнопку, обозначающую нужный эффект, затем нажмите [OK].

5 Нажмите [X].

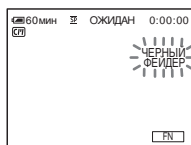

6 Нажмите кнопку REC START/STOP.

Мигание индикатора фейдера прекратится, и он исчезнет по окончании операции.

Отмена операции

Нажмите [↩ ВЫКЛ] в пункте 3.

Примечание

- Функция FADER не работает совместно со следующими функциями:
 - Фотосъемка на ленту
 - [ПОКАДР.ЗАП] (Покадровая запись)
 - [ЗАП.С ИНТ.] (Запись с интервалами)

Поиск начала записи

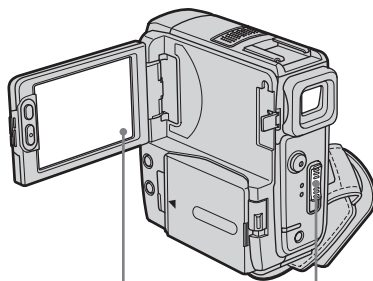

FN

Переключатель POWER

Поиск последнего эпизода самой последней записи – END SEARCH

Эта функция удобна, например, когда кассета при воспроизведении перемотана до самого конца, однако запись необходимо начать сразу после наиболее позднего по времени записанного эпизода. Если используется кассета, не имеющая функции Cassette Memory, то при ее извлечении после записи функция END SEARCH перестанет работать. Если используется кассета, имеющая функцию Cassette Memory, функция поиска конца записей будет работать и после извлечения кассеты.

1 Передвигая переключатель POWER, выберите режим CAMERA.

2 Нажмите [FN], чтобы отобразить [СТР.1].

3 Нажмите [ИДЕТ ПОИСК].

В течение примерно 5 секунд будет воспроизведен последний эпизод самой последней записи, а затем камера переключится в режим ожидания в месте окончания последней записи.

4 Нажмите  .

Отмена операции

Еще раз нажмите [ИДЕТ ПОИСК].

⚡ Примечание

- Функция END SEARCH не будет работать правильно, если на ленте между записанными частями имеется незаписанный участок.

💡 Совет

- Если выбран режим PLAY/EDIT, эту операцию можно выполнить.



Ручной поиск – EDIT SEARCH

При просмотре изображений на экране можно выполнить поиск места начала записи. Во время поиска звук не воспроизводится.

1 Передвигая переключатель POWER, выберите режим CAMERA.





2 Нажмите  , чтобы отобразить [СТР.1].

3 Нажмите MENU.

4 Выберите  (УСТ КАМЕРЫ), затем [МОНТ ПОИСК] с помощью кнопок  /  и нажмите [ВЫПЛН].

5 Выберите [ВКЛ], затем нажмите [ВЫПЛН].

6 Нажмите  .

7 Удерживайте нажатой кнопку  /  (для перемотки назад) /  /  (для перемотки вперед) и отпустите ее в том месте, с которого требуется начать запись.



Просмотр последних записанных эпизодов – Просмотр записи

Можно просмотреть несколько секунд эпизода, записанного непосредственно перед остановкой кассеты.

1 Передвигая переключатель POWER, выберите режим CAMERA.



2 Нажмите  , чтобы отобразить [СТР.1].

3 Нажмите MENU.

4 Выберите  (УСТ КАМЕРЫ), затем [МОНТ ПОИСК] с помощью кнопок  /  и нажмите [ВЫПЛН].

5 Выберите [ВКЛ], затем нажмите [ВЫПЛН].

6 Нажмите  .

7 Один раз нажмите  /  . Будут воспроизведены последние несколько секунд наиболее позднего по времени записанного эпизода. Затем произойдет переключение видеокамеры в режим ожидания.

Просмотр изображений, записанных на кассету

Вставьте в видеокамеру кассету с записью.

Если необходимо воспроизвести записанное изображение на экране телевизора, см. стр. 43.

Воспроизведением можно управлять с помощью пульта дистанционного управления.

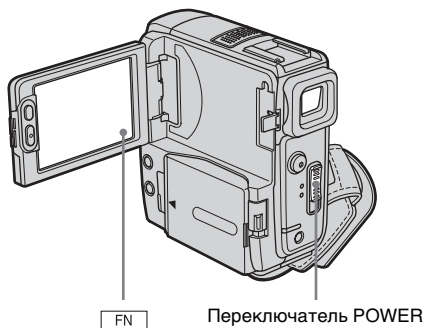

💡 Совет

- Даже неопытные пользователи могут легко использовать функцию Easy Handycam при воспроизведении. Для получения дополнительных сведений см. стр. 40.

- 1 Откройте панель LCD.
- 2 Установите переключатель POWER в положение, при котором загорится индикатор PLAY/EDIT.



Передвигайте переключатель POWER, нажав зеленую кнопку.

- 3 Нажмите (ускоренная перемотка назад) для перемещения к месту, с которого необходимо начать просмотр.

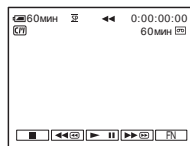

- 4 Нажмите (воспроизведение), чтобы начать воспроизведение.

Регулировка громкости

- 1 Нажмите , чтобы отобразить [СТР.1].
- 2 Нажмите кнопку [ГРОМКОСТЬ].
- 3 Отрегулируйте уровень громкости, нажимая кнопки (уменьшить)/ (увеличить), затем нажмите .
- 4 Нажмите .



Остановка воспроизведения

Нажмите (стоп).

Установка паузы

Нажмите (пауза) во время воспроизведения. Нажмите ее снова, чтобы возобновить воспроизведение. Воспроизведение останавливается автоматически, если режим паузы длится более 5 минут.

Ускоренная перемотка ленты вперед или назад

В режиме остановки нажмите  (ускоренная перемотка вперед) или  (ускоренная перемотка назад).

Просмотр фильмов в видеоискателе

Закройте панель LCD. Затем выдвиньте видеоискатель.

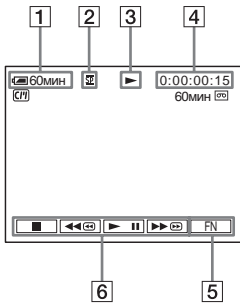

Индикаторы, отображаемые во время воспроизведения



- 1 Индикатор оставшегося времени работы батареи
- 2 Режим записи (SP или LP)
- 3 Индикатор движения ленты
- 4 Код времени (час: минуты: секунды: кадр) или счетчик ленты (час: минуты: секунды)
- 5 Кнопка функции
- 6 Кнопки управления видеоизображением

Воспроизведение в различных режимах



Ускоренная перемотка ленты вперед или назад во время воспроизведения – Поиск изображения

Продолжайте нажимать  (ускоренная перемотка вперед) или .

(ускоренная перемотка назад) во время воспроизведения.

Для перехода в обычный режим воспроизведения отпустите кнопку.



Просмотр изображения при ускоренной перемотке ленты вперед или назад – Поиск методом прогона

Продолжайте нажимать  (ускоренная перемотка вперед) или  (ускоренная перемотка назад) во время ускоренной перемотки ленты вперед или назад.

Для возобновления обычной перемотки ленты вперед или назад отпустите кнопку.

Воспроизведение в различных режимах

Записанный звук не будет слышен. На экране могут остаться мозаичные элементы ранее воспроизведенного изображения.

- 1 В режиме воспроизведения или паузы нажмите  и выберите [СТР.3].
- 2 Нажмите [ИЗМ. СКОР.].
- 3 Выберите режим воспроизведения. Для возврата в обычный режим воспроизведения дважды нажмите кнопку  (воспроизведение/пауза) (один раз для возврата из режима покадрового воспроизведения).

Цель	Нажмите
изменение направления воспроизведения*	 (по кадрам) во время воспроизведения.
замедленное воспроизведение**	[ МЕДЛ.] во время воспроизведения. Изменение направления 1 Нажмите  (по кадрам). 2 [ МЕДЛ.].

→ продолжение

Цель	Нажмите
воспроизведе- ние в 2 раза быстрее (удвоенная скорость)	[x2] (удвоенная скорость) во время воспроизведения. Изменение направления 1 Нажмите [◀] (по кадрам). 2 [x2] (удвоенная скорость).
покадровое воспроизведение	[>] (по кадрам) во время воспроизведения. Чтобы изменить направление, снова нажмите [◀] (по кадрам) во время покадрового воспроизведения.

* Вверху, внизу или в центре экрана могут появляться горизонтальные линии. Это не является неисправностью.

**Изображения, выведенные через интерфейс DV, нельзя воспроизвести в замедленном режиме без помех.

4 Нажмите [↔ VZBP], затем [X].

Простое выполнение операций воспроизведения

– Easy Handycam

С помощью функции Easy Handycam даже неопытные пользователи могут без труда выполнять воспроизведение, при этом доступны только основные функции воспроизведения. Кроме того, для более удобного просмотра увеличивается размер шрифта на экране. Вставьте в видеокамеру кассету с записью.

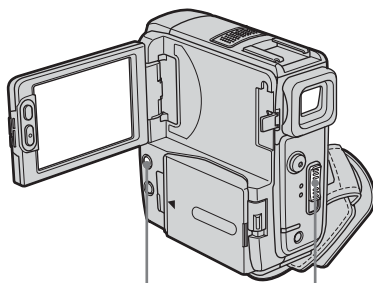

EASY Переключатель POWER

💡 Совет

- При нажатии [FN] и MENU в режиме Easy Handycam на экране отображаются только доступные функции.

1 Откройте панель LCD.

2 Перемещая переключатель POWER, выберите режим PLAY/EDIT.



Передвигайте переключатель POWER, нажав зеленую кнопку.

3 Нажмите кнопку EASY.

Кнопка EASY загорится синим цветом.

Запуск режима Easy Handycam.

4 Воспроизведите кассету.

Можно использовать следующие кнопки.

- ▶ || (воспроизведение/пауза)/
- ▶▶ (ускоренная перемотка вперед)/
- (стоп)/ ◀◀ (ускоренная перемотка назад)

Можно управлять этими функциями и функцией SLOW ▶▶ с помощью пульта дистанционного управления.

Отмена функции Easy Handycam

Нажмите кнопку EASY еще раз.

⚡ Примечания

- В режиме Easy Handycam нельзя подключать кабель USB к видеокамере.
- Функцию Easy Handycam нельзя использовать вместе с функцией потоковой передачи по соединению USB.

Различные функции воспроизведения

Можно отобразить дату записи и данные настройки видеокамеры.

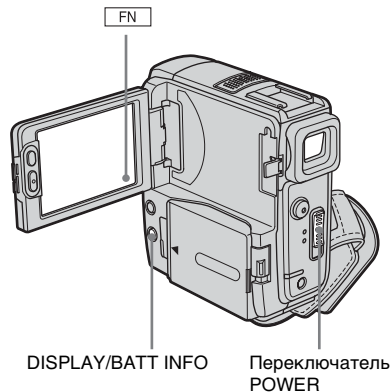

Отображение экранных индикаторов

На экране можно отобразить код времени, счетчик ленты и другую информацию.

Нажмите кнопку DISPLAY/BATT INFO.

При нажатии кнопки индикаторы появляются или исчезают.

💡 Советы

- Экранные индикаторы можно отобразить, нажав кнопку DISPLAY на пульте дистанционного управления.
- Можно отобразить экранные индикаторы во время воспроизведения изображения на экране телевизора. Выберите [ETC] (ДРУГИЕ), [ДИСПЛЕЙ], затем [ВИДЕО/ЖКД] (стр. 68).

Отображение даты/времени и данных настройки видеокamеры – Код данных

Во время воспроизведения можно просмотреть дату и время ([ДАТА/ВРЕМЯ]), а также данные настройки видеокamеры ([ДАНН КАМЕР]), которые записываются автоматически во время записи изображений на кассету.

1 Перемещая переключатель **POWER**, выберите режим **PLAY/EDIT**.

2 В режиме воспроизведения или паузы нажмите **[FN]** и выберите **[СТР.2]**.

3 Нажмите **[КОД ДАНН]**.

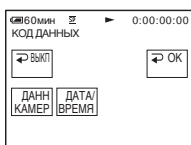

4 Выберите **[ДАНН КАМЕР]** или **[ДАТА/ВРЕМЯ]**, затем нажмите **[ОК]**.

5 Нажмите **[X]**.

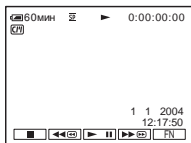

Скрытие данных дат, времени или данных настройки видеокamеры

Выполните пункты 2 и 3, затем выберите **[↵ ВЫКЛ]** в пункте 4.

Отображение данных настройки видеокamеры

При отображении данных дат и времени дата и время отображены в той же области.

Если запись изображения выполняется, когда часы еще не установлены, на экране будет отображаться индикация **[-- -- -- --]** и **[--:--:--]**.

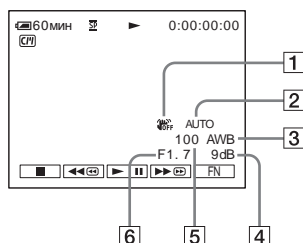

- 1** SteadyShot выключена
- 2** ЗКСПОЗИЦИЯ
- 3** Баланс белого
- 4** Усиление
- 5** Скорость затвора
- 6** Величина диафрагмы

Воспроизведение изображения на экране телевизора

Подсоедините видеокамеру через устройство Handycam Station или гнездо A/V OUT видеокамеры к

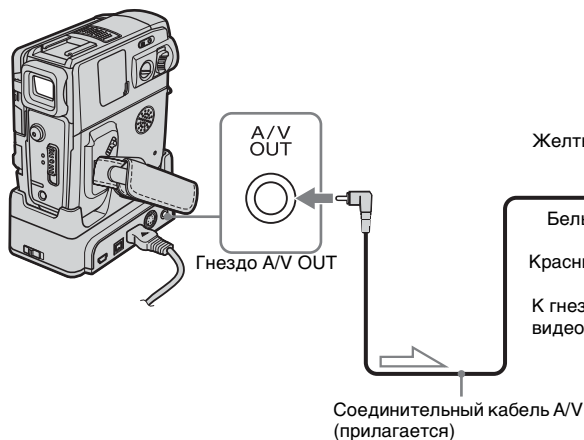

Прохождение сигнала

телевизору с помощью прилагаемого соединительного A/V кабеля. Подсоедините прилагаемый к видеокамере адаптер переменного тока к сетевой розетке для подачи питания (стр. 16).

См. также инструкции по эксплуатации, прилагаемые к подключаемым устройствам.

Для копирования на другую кассету см. стр. 70.

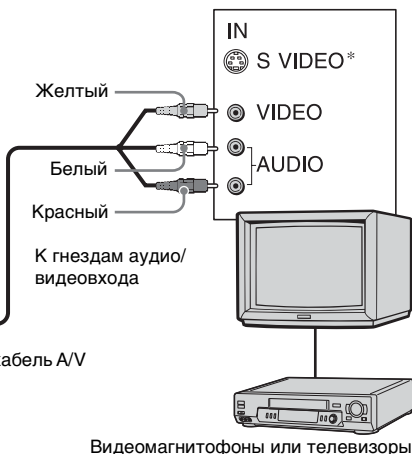

Воспроизведение

* При использовании кабеля S Video (приобретается дополнительно) можно воспроизводить высококачественные изображения в формате DV. Если на устройстве, к которому выполняется подключение, имеется гнездо S Video, то вместо желтого штекера к гнездам S Video на Handycam Station и устройстве рекомендуется подсоединить кабель S Video (приобретается дополнительно). Если подсоединен только штекер S Video, звук выводиться не будет.

Если телевизор подсоединен к видеомagniтофону

Подключите видеокамеру к входному гнезду LINE IN видеомagniтофона с помощью соединительного кабеля A/V.

Установите селектор входного сигнала на видеомagniтофоне в положение LINE.

Если используется телевизор монофонического типа (т.е. телевизор, оснащенный только одним входным гнездом аудиосигнала)

Подсоедините желтый штекер соединительного кабеля A/V к входному гнезду видеосигнала, а белый или красный штекер - к входному гнезду аудиосигнала на телевизоре или видеомagniтофоне.

Для воспроизведения звука в монофоническом режиме используйте соединительный кабель (приобретается дополнительно).

→продолжение

Если в телевизор/ видеомагнитофон оснащен 21- штырьковым разъемом (EUROCONNECTOR)

Используйте 21-штырьковый адаптер, прилагаемый к этой видеокамере (только для моделей со знаком  на нижней стороне). Данный адаптер предназначен исключительно для вывода.

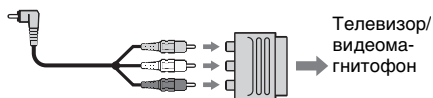

Примечание

- Не рекомендуется подсоединять соединительные кабели A/V одновременно и к видеокамере, и к устройству Handycam Station. Записанное изображение может быть с помехами.

Поиск эпизода на кассете для воспроизведения

Быстрый поиск эпизода – Память нулевой отметки

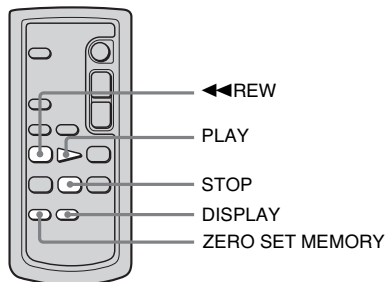

- 1 **Во время воспроизведения нажимайте кнопку ZERO SET MEMORY на пульте дистанционного управления в том месте, которое будет необходимо найти позже.**

Произойдет сброс счетчика ленты до значения “0:00:00”, и на экране отобразится индикация **+0+**.

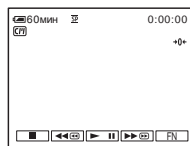

Если счетчик ленты не отображается, нажмите кнопку DISPLAY на пульте дистанционного управления.

- 2 **Если требуется остановить воспроизведение, нажмите STOP.**

3 Нажмите кнопку ◀◀REW.

Лента остановится автоматически, когда счетчик ленты достигнет отметки “0:00:00”.

4 Нажмите кнопку PLAY.

Воспроизведение начнется с места, обозначенного на счетчике ленты отметкой “0:00:00”.

Отмена операции

Снова нажмите кнопку ZERO SET MEMORY на пульте дистанционного управления.

⚡ Примечания

- Может быть расхождение в несколько секунд между кодом времени и счетчиком ленты.
- Функция Память нулевой отметки не будет работать правильно, если на ленте между записанными частями имеется незаписанный участок.

Поиск эпизода с использованием Cassette Memory – Поиск титра

Можно найти эпизод по добавленному в память титру (стр. 58).

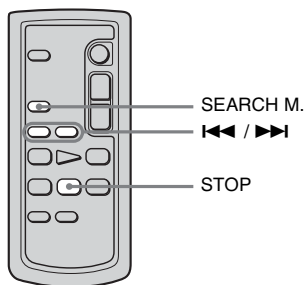

1 Перемещая переключатель POWER, выберите режим PLAY/EDIT.

2 Нажимая кнопку SEARCH M. на пульте дистанционного управления, выберите [ПОИСК ТИТРА].

3 Нажмите кнопку I◀◀ (предыдущий)/▶▶I (следующий) на пульте дистанционного управления для выбора фильма, который требуется воспроизвести.

Воспроизведение начнется автоматически с выбранного титра.

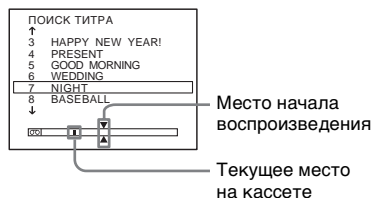

Отмена операции

Нажмите кнопку STOP на пульте дистанционного управления.

⚡ Примечания

- Нельзя использовать функцию Поиск титра, если для параметра [ПОИСК СМ] в меню [СМ] (УСТ СМ) установлено значение [ВЫКЛ] (установка по умолчанию - [ВКЛ]) (стр. 60).
- Функция Поиск титра не будет работать правильно, если на ленте между записанными частями имеется незаписанный участок.

Поиск эпизода по дате записи – Поиск даты

При использовании кассеты с Cassette Memory можно найти эпизод по дате записи (по умолчанию для функции [ПОИСК СМ] установлено значение [ВКЛ]). При использовании кассеты без Cassette Memory можно найти точку смены даты записи.

→продолжение

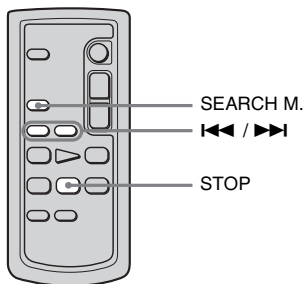

1 **Перемещая переключатель POWER, выберите режим PLAY/EDIT.**

2 **Нажимая кнопку SEARCH M. на пульте дистанционного управления, выберите [ПОИСК ДАТЫ].**

3 **Нажмите кнопку <<< (предыдущий)/>>> (следующий) на пульте дистанционного управления, чтобы выбрать дату записи.**

При использовании кассеты с функцией **Cassette Memory** можно выбрать саму дату записи. Если используемая кассета не имеет **Cassette Memory**, можно выбрать предыдущую или следующую дату текущего места на кассете. Воспроизведение начнется автоматически с того места, где изменяется дата.

Пример индикации на экране (при использовании кассеты с функцией **Cassette Memory**):

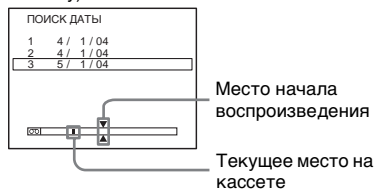

Отмена операции

Нажмите кнопку **STOP** на пульте дистанционного управления.

Примечания

- Если продолжительность записи в течение одного дня составляет менее 2 минут, видеокамера может не совсем точно находить место, где изменяется дата записи.
- Функция Поиск даты не будет работать правильно, если на ленте между записанными частями имеется незаписанный участок.
- Можно записать данные дат и времени максимум для 6 дней. Если запись на кассету осуществлялась более 7 дней, найдите дату, не используя **Cassette Memory**. Чтобы отключить функцию **Cassette Memory**, выберите [CM] (УСТ CM), [ПОИСК CM], а затем [ВЫКЛ] (стр. 60).

Поиск неподвижного изображения – Поиск фото

При использовании кассеты с **Cassette Memory** можно найти неподвижное изображение, выбрав дату записи на экране (по умолчанию для функции [ПОИСК CM] установлено значение [ВКЛ]).

При использовании кассеты без **Cassette Memory** видеокамера выполняет автоматический поиск неподвижного изображения без учета даты записи.

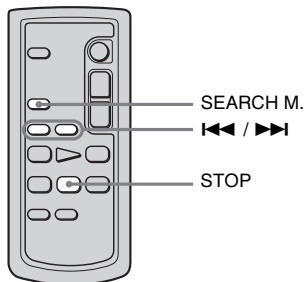

1 **Перемещая переключатель POWER, выберите режим PLAY/EDIT.**

2 Нажимая кнопку **SEARCH M.** на пульте дистанционного управления, выберите **[ПОИСК ФОТО]**.

3 Нажмите кнопку **◀◀** (предыдущий)/**▶▶** (следующий) на пульте дистанционного управления, чтобы выбрать дату или фото для воспроизведения.

При использовании кассеты с функцией **Cassette Memory** можно выбрать дату записи. При использовании кассеты без **Cassette Memory** видеокамера выбирает неподвижные изображения до и после текущего места на кассете. Воспроизведение фото начнется автоматически с выбранного эпизода.

Отмена операции

Нажмите кнопку **STOP** на пульте дистанционного управления.

⚡ Примечание

- Функция Поиск фото не будет работать правильно, если на ленте между записанными частями имеется незаписанный участок.

Воспроизведение неподвижных изображений в непрерывной последовательности – Фотосканирование

Можно выполнять поиск неподвижных изображений одного за другим и автоматически отображать каждое изображение в течение 5 секунд.

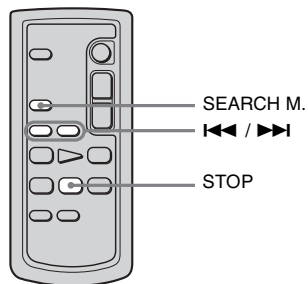

1 Перемещая переключатель **POWER**, выберите режим **PLAY/EDIT**.

2 Нажимая кнопку **SEARCH M.** на пульте дистанционного управления, выберите **[ФОТОСКАНИР]**.

3 Нажмите кнопку **◀◀** (предыдущий)/**▶▶** (следующий) на пульте дистанционного управления.

Каждая фотография будет воспроизводиться примерно в течение 5 секунд.

Отмена операции

Нажмите кнопку **STOP** на пульте дистанционного управления.

⚡ Примечание

- Функция Фотосканирование не будет работать правильно, если на ленте между записанными частями имеется незаписанный участок.

► Усовершенствованные операции

Настройка видеокамеры

Изменение установок меню

Отображенные на экране элементы меню позволяют менять различные установки и выполнять точную настройку видеокамеры.

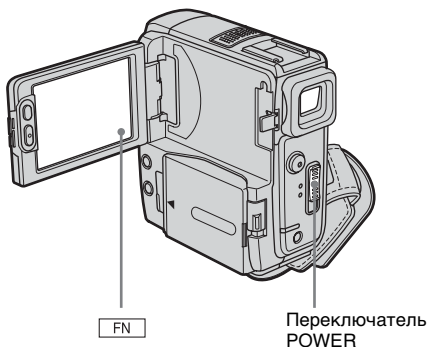

1 Включите питание (стр. 16).

2 Нажмите **[FN]**, чтобы отобразить **[СТР.1]**.



3 Нажмите **MENU**, чтобы отобразить меню.



4 Выберите значок нужного элемента меню с помощью кнопок **[↓]** / **[↑]**, затем нажмите **[ВЫПЛН]**.

- РУЧН УСТАН (стр. 50)
- УСТ КАМЕРЫ (стр. 53)
- УСТ ПРОИГР (стр. 56) (DCR-PC106E)
- УСТ В/МАГН (стр. 56) (DCR-PC107E)
- УСТ ЖКД/ВИ (стр. 57)
- УСТ СМ (стр. 58)
- УСТ КАССЕТ (стр. 62)
- МЕНЮ УСТАН (стр. 65)
- ДРУГИЕ (стр. 67)

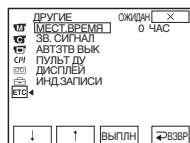

5 Выберите нужный элемент с помощью кнопок **[↓]** / **[↑]**, затем нажмите **[ВЫПЛН]**.

Набор доступных элементов меню зависит от режима питания видеокамеры. Недоступные элементы не будут отображаться.

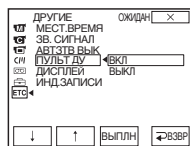

6 Выберите необходимый параметр с помощью кнопок / , затем нажмите [ВЫПЛН].

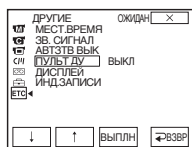

7 Нажмите , чтобы скрыть экран меню.

Можно вернуться к предыдущему экрану, нажав [].

Использование меню (РУЧН УСТАН)

– ПРОГР АЭ/ЭФФ.ИЗОБР. и т.д.

Перечисленные ниже элементы можно выбрать в меню РУЧН УСТАН. Для выбора элементов см. раздел “Изменение установок меню” (стр. 48). Настройки по умолчанию отмечены значком ▷. После выбора установки

появятся индикаторы в круглых скобках. Набор настраиваемых установок зависит от режима питания видеокмеры. На этом экране отображаются элементы, с которыми можно работать в данный момент. Недоступные элементы будут выделены серым цветом.

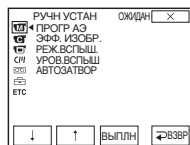

ПРОГР АЭ

С помощью следующих настроек можно легко осуществлять запись изображений в условиях, в которых требуется различное техническое оснащение.

▷АВТО	Выберите этот режим, когда не используется функция ПРОГР АЭ.	
ПРОЖЕКТОР* (прожекторный луч) ()	Используется, чтобы лица людей не выглядели слишком бледными при ярком освещении, например, в театре или на свадьбе.	
ПОРТРЕТ (размытый портретный режим) ()	Позволяет выделить объект на размытом фоне и подходит для съемки, например, людей или цветов.	
СПОРТ* (спортивные состязания) ()	Позволяет минимизировать дрожание при съемке быстро движущихся предметов, например, при игре в теннис или гольф.	
ПЛЯЖ/ЛЫЖИ* (пляж и снег) ()	Используется, чтобы лица людей не выглядели слишком темными в зоне сильного света или отраженного света, например, на пляже в разгар лета или на снежном склоне.	
СУМЕРКИ ** (закат солнца и лунное освещение) ()	Позволяет в точности отражать обстановку при съемке заходов солнца, общих ночных видов, фейерверков и неоновых реклам.	

ЛАНДШАФТ**
(пейзаж) 

Позволяет снимать отдаленные объекты, например, горы. Этот режим также предотвращает фокусировку видеокамеры на стекло или металлическую решетку на окнах, если стекло или решетка находятся между видеокамерой и снимаемым объектом.



- * Настройки видеокамеры позволяют ей фокусироваться только на объектах, находящихся на среднем и дальнем расстояниях.
- **Настройки видеокамеры позволяют ей фокусироваться только на объектах, находящихся на дальнем расстоянии.

Примечание

- При установке переключателя NIGHTSHOT PLUS в положение ON, функция [ПРОГР АЭ] не работает (индикатор мигает).

ЭФФ.ИЗОБР.

Можно добавить специальные эффекты (как в фильмах) в изображение перед его записью или после. При выборе каждого эффекта появляется индикация .

▷ВЫКЛ

Выберите этот режим, если не используется параметр Эффект изображения.

НЕГАТИВ

Выполнение записи/воспроизведения, при которых цвет и яркость изображения будут, как на негативе.



СЕПИЯ

Выполнение записи/воспроизведения изображения, которое будет отображаться в цвете сепия.

МОНОХРОМ

Выберите для записи/воспроизведения изображения, отображающегося в монохромном режиме (черно-белое).

СОЛЯРИЗАЦ.

Выполнение записи/воспроизведения, при которых изображение будет выглядеть, как высококонтрастная иллюстрация.

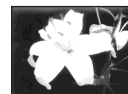

КОНТРАСТ

Выполнение записи, при которой изображение представлено в пастельных тонах (во время воспроизведения изображения этот эффект недоступен).



МОЗАИКА

Запись изображения, которое будет иметь мозаичную структуру (во время воспроизведения изображения этот эффект недоступен).



Примечание

- Невозможно добавить эффекты в изображения, введенные с внешнего источника. Нельзя также вывести изображения, отредактированные с помощью эффекта изображения, через интерфейс  DV.

Совет

- Изображения, отредактированные с помощью эффекта изображения, можно скопировать на другую кассету (стр. 70).

РЕЖ.ВСПЫШ.

Следует отметить, что эти установки не будут работать, если внешняя вспышка не поддерживает следующие функции.

▷ВКЛ	Для срабатывания вспышки (приобретается дополнительно) независимо от яркости окружающего освещения.
АВТО	Для автоматического срабатывания вспышки (приобретается дополнительно).

УРОВ.ВСПЫШ

Следует отметить, что эти установки не будут работать, если внешняя вспышка не поддерживает следующие функции.

ВЫСОКИЙ	Для увеличения уровня яркости вспышки (не прилагается) по сравнению с нормальной установкой.
▷НОРМАЛЬНЫЙ	Для использования настройки, соответствующей нормальному уровню.
НИЗКИЙ	Для снижения уровня яркости вспышки (не прилагается) по сравнению с нормальной установкой.

Примечание

- Настройка вернется в режим [НОРМАЛЬНЫЙ], если отключить видеокамеру от источника питания более чем на 5 минут.

АВТОЗАТВОР

▷ВКЛ	Включение автоматического срабатывания электронного затвора для регулировки скорости затвора при съемке в ярких условиях.
ВЫКЛ	Выключение электронного затвора (если он не используется в процессе записи).

Использование меню (УСТ КАМЕРЫ)

– ЦИФ.ТРАНСФ/16:9 ШИРОК и т.д.

Перечисленные ниже элементы можно выбрать в меню УСТ КАМЕРЫ. Для выбора элементов см. раздел “Изменение установок меню” (стр. 48). Настройки по умолчанию отмечены значком ▷. После выбора установки

появятся индикаторы в круглых скобках. Набор настраиваемых установок зависит от режима питания видеокамеры. На этом экране отображаются элементы, с которыми можно работать в данный момент. Недоступные элементы будут выделены серым цветом.



ЦИФ.ТРАНСФ

Если при записи на кассету необходимо увеличить уровень трансфокации более чем в 10 раз, то можно выбрать максимальный уровень трансфокации. Следует отметить, что при использовании цифровой трансфокации качество изображения ухудшается. Данная функция полезна для записи увеличенных изображений удаленного объекта, например, птицы.



Правая сторона полосы на экране показывает зону цифровой трансфокации. Зона трансфокации отобразится после выбора уровня трансфокации.

▷ВЫКЛ	Отключение цифровой трансфокации. Трансфокация до 10 крат выполняется оптическим способом.
20 ×	Включение цифровой трансфокации. Трансфокация от 10 до 20 крат выполняется цифровым способом.
120 ×	Включение цифровой трансфокации. Трансфокация от 10 до 120 крат выполняется цифровым способом.

16:9 ШИРОК

Можно записывать на кассету широкоформатное изображение 16:9 для просмотра на экране широкоэкранный телевизора с размером экрана 16:9 ([режим 16:9 ШИРОК]).

Если для данной функции установлено значение [ВКЛ], при перемещении рычага привода трансфолятора в сторону с обозначением “W” можно выполнять съемку с более широким углом обзора, чем при установленном значении [ВЫКЛ].

Дополнительную информацию можно также найти в инструкциях по эксплуатации телевизора.

→продолжение

При просмотре на экране LCD и в видеискателе



При просмотре на широкоэкранном телевизоре формата 16:9 *



При просмотре на стандартном телевизоре**

- * Изображение отображается во весь экран, если переключить широкоэкранный телевизор в полноэкранный режим.
- **Воспроизведение в режиме 4:3. При воспроизведении в широкоэкранный режим изображение отображается так, как оно отображалось на экране LCD или в видеискателе.



▷ВЫКЛ	Стандартная установка (для записи изображений с последующим их просмотром на телевизоре формата 4:3). Записанное изображение не будет широкоэкранным.
ВКЛ (<u>16:9</u>)	Для записи изображения с последующим его просмотром на широкоэкранный телевизор формата 16:9.

STEADYSHOT

Эта функция служит для компенсации подрагивания видеокамеры.

▷ВКЛ	Стандартная установка (включение функции Функция устойчивой съемки).
ВЫКЛ ()	Отключение функции Функция устойчивой съемки. При съемке неподвижного объекта с использованием штатива или при помощи конверсионного объектива (приобретается дополнительно). Получаются очень естественные изображения.

МОНТ ПОИСК

▷ВЫКЛ	Для отмены отображения индикации  / - или + на экране LCD.
ВКЛ	Для отображения индикации  / - или + на экране LCD, а также для использования функции EDITSEARCH и Просмотр записи (стр. 37).

При использовании для записи функции NightShot plus можно записать более четкие изображения с помощью NightShot Light для излучения инфракрасных лучей (лучи невидимы).

▷ВКЛ	Выберите для использования подсветки NightShot Light (стр. 32).
ВЫКЛ	Выберите для отключения подсветки NightShot Light (стр. 32).

Использование меню (УСТ ПРОИГР)/ (УСТ В/ МАГН) – ЗВУК HiFi/МИКШ.ЗВУКА

Перечисленные ниже элементы можно выбрать в меню (меню УСТ ПРОИГР для DCR-PC106E, меню УСТ В/МАГН для DCR-PC107E). Для выбора элементов см. раздел “Изменение установок меню” (стр. 48).

Настройки по умолчанию отмечены значком ▷. После выбора установки появятся индикаторы в круглых скобках. Набор настраиваемых параметров зависит от режима питания видеокамеры. На этом экране отображаются элементы, с которыми можно работать в данный момент. Недоступные элементы будут выделены серым цветом.



ЗВУК HiFi

Можно выбрать способ воспроизведения звука, записанного на кассету в стереофоническом режиме.

▷СТЕРЕО	Для воспроизведения стереокассеты или кассеты с двойной звуковой дорожкой с основным и вспомогательным звуком.
1	Для воспроизведения стереокассеты со звуком левого канала или кассеты с двойной звуковой дорожкой с основным звуком.
2	Для воспроизведения стереокассеты со звуком правого канала или кассеты с двойной звуковой дорожкой со вспомогательным звуком.

Примечания

- На данной видеокамере можно воспроизвести кассету с двойной звуковой дорожкой. Однако записать кассету с двойной звуковой дорожкой на этой видеокамере нельзя.
- Настройка вернется в режим [СТЕРЕО], если отключить видеокамеру от источника питания более чем на 5 минут.

МИКШ.ЗВУКА

Можно отрегулировать на кассете баланс между первоначальным звуком (СТ1) и добавленным впоследствии звуком (СТ2) (стр. 80).

Примечания

- Невозможно отрегулировать звук, записанный в 16-битовом звуковом режиме.
- Если отключить видеокамеру от источника питания более, чем на 5 минут, будет слышен только первоначально записанный звук.

Использование меню (УСТ ЖКД/ВИ)

– подств. ЖКД/цвет ЖКД/подств В/И

Перечисленные ниже элементы можно выбрать в меню УСТ ЖКД/ВИ. Для выбора элементов см. раздел “Изменение установок меню” (стр. 48).

Настройки по умолчанию отмечены значком ▷. На этом экране отображаются элементы, с которыми можно работать в данный момент. Недоступные элементы будут выделены серым цветом.

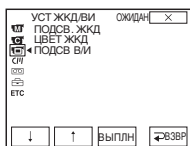

ПОДСВ. ЖКД



Можно отрегулировать яркость подсветки экрана LCD. Эта установка не повлияет на записанное изображение.

▷НОРМ ЯРК	Стандартная яркость.
ЯРЧЕ	Для повышения яркости экрана LCD.

⚙ Примечания

- Если подсоединить видеокамеру к внешнему источнику питания, автоматически будет выбрана установка [ЯРЧЕ].
- При выборе установки [ЯРЧЕ] срок службы батарейного блока при записи сократится примерно на 10 процентов.

ЦВЕТ ЖКД

Нажмите  /  для регулировки цвета на экране LCD. Эта установка не повлияет на записанное изображение.



ПОДСВ В/И

Можно отрегулировать яркость видоискателя. Эта установка не повлияет на записанное изображение.

▷НОРМ ЯРК	Стандартная яркость.
ЯРЧЕ	Для повышения яркости экрана видоискателя.

⚙ Примечания

- Если подсоединить видеокамеру к внешнему источнику питания, автоматически будет выбрана установка [ЯРЧЕ].
- При выборе установки [ЯРЧЕ] срок службы батарейного блока при записи сократится примерно на 10 процентов.

Использование меню (УСТ СМ) – ТИТР/ТИТР КАСС./УДАЛ. ВСЕ и т.д.

Перечисленные ниже элементы можно выбрать в меню УСТ СМ. Для выбора элементов см. раздел “Изменение установок меню” (стр. 48).
Настройки по умолчанию отмечены значком . Набор настраиваемых

установок зависит от режима питания видеокamеры. На этом экране отображаются элементы, с которыми можно работать в данный момент. Недоступные элементы будут выделены серым цветом.







ТИТР

Все титры, наложенные с помощью этой видеокamеры, можно просмотреть только на видеоаппаратуре формата ^{Mini} DV с функцией индексного наложения титров. После наложения титра его можно найти с помощью функции Поиск титра.

На кассету с функцией Cassette Memory можно накладывать до 20 титров (примерно 5 символов в одном титре). Однако помните, что на кассету можно записать только 11 титров, если на ней уже записаны другие данные (6 данных дат/времени/1 кассетная маркировка и 12 фото).

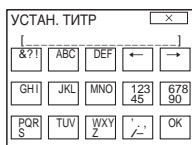

1 Выберите нужный титр из отображенных титров (2 предварительно созданных Вами титра и предварительно установленные титры, хранящиеся в памяти видеокamеры). Титры можно создать предварительно (до 2 типов титра, по 20 символов в каждом титре) с помощью следующей процедуры.

- 1 Выберите [СОБСТВ1””] или [СОБСТВ2””] с помощью  / , затем нажмите [ВЫПЛН].**
- 2 Выберите [СОЗД/МОНТАЖ] с помощью  / , затем нажмите [ВЫПЛН].**
- 3 Продолжайте нажимать кнопку для выбора нужного символа на кнопке.**



Чтобы удалить символ: нажмите .

Чтобы ввести пробел: нажмите .

- 4 Нажмите , чтобы переместить  для выбора следующего символа, и введите символ, как описано выше.**
- 5 После того, как символы введены, нажмите [OK].**

2 Выберите титр, который необходимо вставить, а затем нажмите [ВЫПЛН].

Чтобы вставить оригинальный титр, выберите [ОК] и нажмите [ВЫПЛН].

3 Нажмите [ЦВЕТ], [РАЗМ], [ПОЗ↓] или [ПОЗ↑] соответственно для выбора цвета, размера или положения.

Цвет

белый → желтый → фиолетовый → красный → голубой → зеленый → синий

Размер

маленький ↔ большой

(при вводе более 13 символов можно выбрать только “маленький” размер титра).

Положение

Можно выбрать одно из 8 или 9 положений титра.

4 Нажмите [ТИТР ОК], затем нажмите [СОХР. ТИТР].

Во время воспроизведения, паузы воспроизведения или записи

В течение пяти секунд на экране отображается индикатор [СОХРАНЕНИЕ ТИТРА], и установка титра будет завершена.

Во время ожидания записи

Появится индикация [ТИТР]. При нажатии кнопки REC START/STOP для начала записи в течение 5 секунд на экране отображается индикатор [СОХРАНЕНИЕ ТИТРА], после чего установка титра будет завершена.

🔊 Примечания

- При поиске записи с помощью другой видеоаппаратуры место наложения титра может быть обнаружено по индексному сигналу.
- Если видеокamera питается от батарейного блока и не используется в течение 5 минут, по умолчанию питание автоматически отключается. Если для ввода символов требуется более 5 минут, то в меню [ЕЩЕ] (ДРУГИЕ) для параметра [АВТЗТВ ВЫК] установите значение [НИКОГДА] (стр. 67). Питание никогда не будет отключаться. Если даже питание отключится, введенные символы сохранятся в памяти. Снова включите питание, затем начните снова с пункта 1 для продолжения наложения титра.

💡 Совет

- Для изменения созданного титра выберите титр в пункте 1, нажмите [ВЫПЛН] и выберите [СОЗД/МОНТАЖ], затем нажмите [ВЫПЛН]. Затем введите символы заново.

УДАЛ. ТИТР

1 С помощью кнопок [↓] / [↑] выберите титр, который необходимо удалить, затем нажмите [ВЫПЛН].

2 Убедитесь, что это именно тот титр, который необходимо удалить, затем нажмите [ОК].

Чтобы отменить данную операцию, нажмите [ОТМЕНА].

3 Нажмите [X] .

➔ продолжение

ОТОБР.ТИТР

Можно просмотреть титр во время воспроизведения изображения.

▷ВКЛ	Для отображения титра после появления эпизода с наложенным титром.
ВЫКЛ	Если отображение титра не требуется.

ПОИСК СМ

▷ВКЛ	Используется для поиска эпизода, титра и т.д. с помощью функции <i>Cassette Memory</i> (стр. 45 – 47).
ВЫКЛ	Для поиска без использования <i>Cassette Memory</i> .

ТИТР КАСС.

Можно маркировать кассету с функцией *Cassette Memory* (не более 10 символов).

Маркировка будет отображаться в течение примерно 5 секунд, если выбран режим *CAMERA* и вставлена кассета или если выбран режим *PLAY/EDIT*. Если на кассете выполнено наложение титров, одновременно будут отображены до 4 титров.

- 1 Продолжайте нажимать кнопку для выбора нужного символа на кнопке.

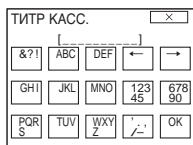

Чтобы удалить символ: нажмите .

Чтобы ввести пробел: нажмите .

- 2 Нажмите , чтобы переместить для выбора следующего символа, и введите символ, как описано выше.
- 3 После того, как символы введены, нажмите .
- 4 Нажмите .

🔧 Советы

- Чтобы удалить созданную маркировку, нажмите несколько раз, затем нажмите .
- Чтобы изменить созданную маркировку, вставьте кассету в видеокамеру и выполните все действия, начиная с пункта 1.

УДАЛ. ВСЕ

Можно удалить все данные одновременно, включая дату, титр, маркировку кассеты и данные фото, сохраненные с помощью функции Cassette Memory.

1 Выберите ОК, затем нажмите [ВЫПЛН].

Для отмены удаления всех данных выберите [ВОЗВРАТ].

2 Выберите [ВЫПОЛНИТЬ], затем нажмите [ВЫПЛН].

3 Нажмите × .

Использование меню (УСТ КАССЕТ) – РЕЖ.ЗАП./ ПОКАДР.ЗАП/ЗАП.С ИНТ. и т.д.

Перечисленные ниже элементы можно выбрать в меню УСТ КАССЕТ. Для выбора элементов см. раздел “Изменение установок меню” (стр. 48). Настройки по умолчанию отмечены значком ▷. После выбора установки

появятся индикаторы в круглых скобках. Набор настраиваемых параметров зависит от режима питания видеокамеры. На этом экране отображаются элементы, с которыми можно работать в данный момент. Недоступные элементы будут выделены серым цветом.

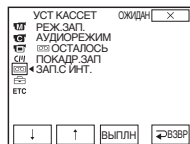

РЕЖ.ЗАП.

▷SP	Для записи на кассету в стандартном режиме SP.
LP	Выберите этот режим (Экономный режим) для увеличения времени записи в 1,5 раза по сравнению с режимом LP. Чтобы максимально эффективно использовать возможности видеокамеры, рекомендуется использовать кассеты Sony Excellence/Master mini DV.

🔗 Примечания

- Невозможно добавить звук на кассету, записанную в режиме LP.
- При воспроизведении кассеты, записанной в режиме LP, на других видеокамерах или видеомагнитофонах могут появиться мозаичные помехи или прерывистый звук.
- При комбинировании на одной кассете записей, выполненных в режимах SP и LP, воспроизводимое изображение может быть искажено, или код времени между эпизодами может быть записан неправильно.

АУДИОРЕЖИМ

▷12BIT	Для записи в 12-битовом режиме (2 стереофонических звука).
16BIT ()	Для записи в 16-битовом режиме (1 стереофонический высококачественный звук).

▷АВТО	<p>Для отображения индикатора оставшейся ленты в течение примерно 8 секунд:</p> <ul style="list-style-type: none"> • Должен быть выбран режим CAMERA при установленной кассете, после чего видеокамера рассчитает оставшееся место на кассете. • При нажатии  (воспроизведение/пауза).
ВКЛ	Для постоянного отображения индикатора оставшейся ленты.

ПОКАДР.ЗАП

Можно выполнить запись с эффектом замедленного анимационного изображения, используя покадровую запись и понемногу перемещая объект. Во избежание дрожания видеокамеры управляйте ей с помощью пульта дистанционного управления.

▷ВЫКЛ	Для записи в стандартном режиме.
ВКЛ ()	<p>Для записи изображений с помощью функции покадровой записи.</p> <ol style="list-style-type: none"> 1 Выберите [ВКЛ], затем нажмите [ВЫПЛН]. 2 Нажмите . 3 Нажмите кнопку REC START/STOP. Изображение (примерно 5 кадров) запишется, и затем произойдет переключение видеокамеры в режим ожидания. 4 Переместите объект и повторите действия пункта 3.

Примечания

- При непрерывном использовании функции покадровой записи оставшееся время записи на кассете отображается неверно.
- Последний эпизод будет дольше остальных.

Можно записать изображения на кассету в выбранном интервале. С помощью этой функции можно получить прекрасные записи того, как раскрываются цветы и т.д. При использовании этой функции рекомендуется подсоединить видеокамеру к сетевой розетке с помощью прилагаемого к ней адаптера переменного тока.

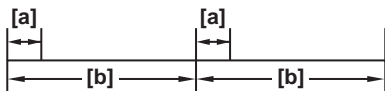

- a. [ВР ЗАПИСИ]
b. [ИНТЕРВАЛ]

- 1 Выберите [УСТАНОВИТЬ], затем нажмите [ВЫПЛН].
 - 2 Выберите [ИНТЕРВАЛ], затем нажмите [ВЫПЛН].
 - 3 Выберите необходимую продолжительность интервала (30 секунд, 1, 5, 10 минут), затем нажмите [ВЫПЛН].
 - 4 Выберите [ВР ЗАПИСИ], затем нажмите [ВЫПЛН].
 - 5 Выберите необходимое время записи (0,5, 1, 1,5, 2 секунд), затем нажмите [ВЫПЛН].
 - 6 Нажмите [\leftarrow ВЗВР].
 - 7 Выберите [ВКЛ], затем нажмите [ВЫПЛН].
 - 8 Нажмите \times .
Начнет мигать индикатор
 - 9 Нажмите кнопку REC START/STOP.
Начнется запись с интервалом.
Во время записи с интервалом на экране будет гореть индикатор .
- Для отмены записи с интервалом установите значение [ВЫКЛ], затем нажмите [ВЫПЛН] в установках меню.

Примечание

- Реальное время записи может отличаться от выбранного на ± 5 кадров.

Советы

- При регулировке фокуса вручную, можно записывать четкие изображения, даже если меняется освещение (стр. 33).
- Во время записи можно отключить зуммерные сигналы (стр. 67).

Использование

МЕНЮ (МЕНЮ УСТАН) – УСТ. ЧАСОВ/ПОТОК USB/ LANGUAGE и т.д.

Перечисленные ниже элементы можно выбрать в МЕНЮ УСТАН. Для выбора элементов см. раздел “Изменение установок меню” (стр. 48).

Настройки по умолчанию отмечены значком ▷. Набор настраиваемых параметров зависит от режима питания видеокamеры. На этом экране отображаются элементы, с которыми можно работать в данный момент. Недоступные элементы будут выделены серым цветом.



УСТ. ЧАСОВ

Можно установить дату и время (стр. 19).

ПОТОК USB

Можно подсоединить к видеокamере кабель USB (прилагается), чтобы просмотреть изображение, отображенное на экране видеокamеры или компьютера (Передача потоком по соединению USB). Для получения дополнительных сведений см. прилагаемое “Руководство по использованию компьютерных приложений”.

▷ВЫКЛ	Отключение функции передачи потоком по соединению USB.
ВКЛ	Включение функции передачи потоком по соединению USB.

LANGUAGE

Можно выбрать или изменить язык экранного дисплея (стр. 22). Можно выбрать один из следующих языков: немецкий, греческий, английский, упрощенный английский, испанский, французский, итальянский, голландский, португальский, русский, традиционный китайский, упрощенный китайский, арабский или персидский.

После извлечения кассеты из видеокамеры и установки режима CAMERA примерно через 10 минут можно будет просмотреть демонстрацию.

▷ВКЛ	Для обзора доступных функций, например, тех, которые появляются при первом использовании видеокамеры.
ВЫКЛ	Если не планируется использовать функцию РЕЖИМ ДЕМО.

Примечание

- Демонстрацию можно просмотреть только в том случае, когда переключатель NIGHTSHOT PLUS установлен в положение OFF.

Советы

- Режим демонстрации будет приостановлен в следующих случаях:
 - если во время демонстрации Вы прикоснулись к экрану (демонстрация начнется снова приблизительно через 10 минут);
 - при установке кассеты;
 - при выборе любого положения, кроме CAMERA.
- Если для параметра [АВТЗТВ ВЫК] установлено значение [5 мин], и в качестве источника питания для видеокамеры используется батарейный блок, питание выключится примерно через 5 минут (стр. 67).

Использование меню **ЕТС** (ДРУГИЕ)

– МЕСТ.ВРЕМЯ и т.д.

Перечисленные ниже элементы можно выбрать в меню ДРУГИЕ. Для выбора элементов см. раздел “Изменение установок меню” (стр. 48). Настройки по умолчанию отмечены значком ▷. Набор настраиваемых

параметров зависит от режима питания видеокамеры. На этом экране отображаются элементы, с которыми можно работать в данный момент. Недоступные элементы будут выделены серым цветом.

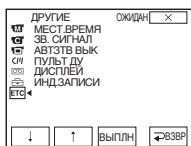

МЕСТ.ВРЕМЯ

При использовании видеокамеры за границей можно установить разницу во времени. Для установки разницы во времени нажмите / . Установка часов будет выполнена с учетом разницы во времени. Если для разницы во времени установить значение 0, то часы вернуться к первоначально установленному времени.

ЗВ. СИГНАЛ

▷ЗВУК	Для воспроизведения мелодичного звукового сигнала при запуске/остановке записи, управления сенсорной панелью или нештатной ситуации при работе видеокамеры.
НОРМАЛЬНЫЙ	Для вывода зуммерного сигнала вместо мелодичного.
ВЫКЛ	Для отмены мелодичного и зуммерного сигналов, а также для отключения звука затвора и звукового сигнала подтверждения операции на сенсорной панели.

АВТЗТВ ВЫК

▷5 мин	Выберите, чтобы включить функцию автоматического отключения питания. Если видеокамера не используется в течение примерно 5 минут, то во избежание разряда батареи видеокамера автоматически отключается.
НИКОГДА	Выберите, чтобы выключить функцию автоматического отключения питания.

⚙ Примечание

- При подсоединении видеокамеры к сетевой розетке для функции [АВТЗТВ ВЫК] автоматически устанавливается значение [НИКОГДА].

→продолжение

ПУЛЬТ ДУ

▷ВКЛ	Для использования пульта дистанционного управления, прилагаемого к видеокамере.
ВЫКЛ	Отключение пульта дистанционного управления для предотвращения реагирования видеокамеры на команды, исходящие от пульта дистанционного управления другого аппарата, например видеомагнитофона.

🔊 Примечание

- Если отключить видеокамеру от источника питания более чем на 5 минут, будет восстановлено значение [ВКЛ].

ДИСПЛЕЙ

▷ЖКД	Для отображения индикаторов (таких, как код времени) на экране LCD и в видеоискателе.
ВИДЕО/ЖКД	Для отображения индикаторов (таких, как код времени) на экране телевизора, экране LCD и в видеоискателе.

ИНД.ЗАПИСИ

▷ВКЛ	Для включения индикатора записи на передней панели видеокамеры во время записи.
ВЫКЛ	Данная установка необходима в следующих ситуациях. Индикатор записи видеокамерой не будет гореть во время записи. <ul style="list-style-type: none">• Если человек нервничает, видя, что его снимают.• Если съемка выполняется в непосредственной близости от снимаемого объекта.• Если на снимаемом объекте отражается индикатор записи.

ВИД.МОНТАЖ

Для создания программ и перезаписи выбранных эпизодов на кассету на видеомагнитофоне (стр. 72).

Подключение к видеомagnитofону или телевизору

Можно создать копию изображения, записанного с помощью данной видеокамеры, на другом видеокaмepе, на другом записывающем устройстве (стр. 70).

Для модели DCR-PC107E можно также записывать изображения с видеомagnитofона на кассету, вставленную в эту видеокамеру (стр. 71).

Подсоедините видеокамеру через устройство Handycam Station или гнездо A/V OUT видеокамеры к телевизору с помощью прилагаемого соединительного A/V кабеля. Подсоедините видеокамеру к телевизору или видеомagnитofону, как показано на рисунке ниже.

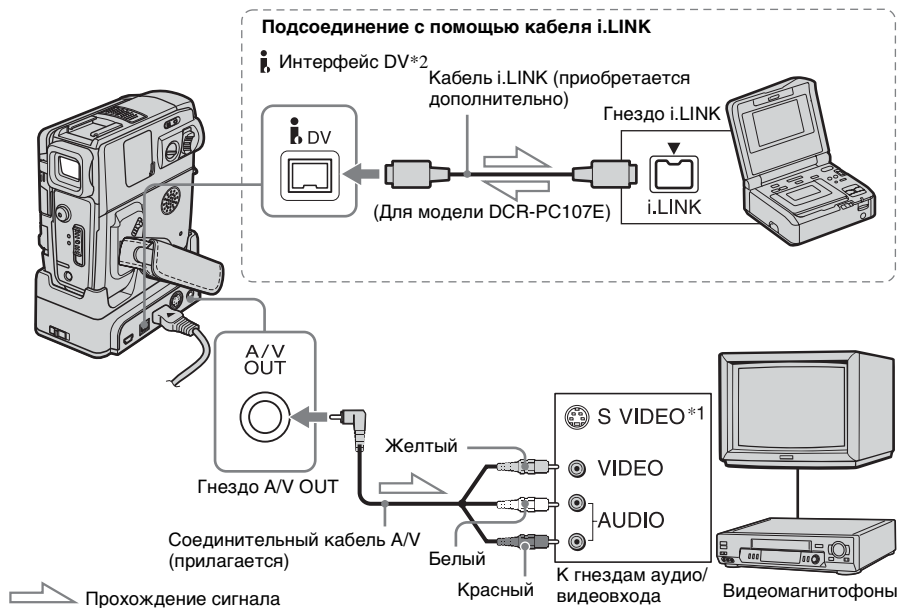

*1 При использовании кабеля S Video (приобретается дополнительно) можно воспроизводить высококачественные изображения в формате DV. Если на устройстве, к которому выполняется подключение, имеется гнездо S Video, то вместо желтого штекера к гнездам S Video на Handycam Station и устройстве рекомендуется подсоединить кабель S Video (приобретается дополнительно). Если подсоединен только штекер S Video, звук выводиться не будет.

*2 Для модели DCR-PC106E: Интерфейс DV устройства Handycam Station предназначен исключительно для

вывода. Устройство Handycam Station не принимает данные, вводимые с подключенного устройства.

Для модели DCR-PC107E:

Интерфейс DV устройства Handycam Station предназначен для вывода/вывода.

Примечания относительно соединительного кабеля A/V

- Перед подключением видеокамеры к другому оборудованию с помощью соединительного кабеля A/V убедитесь, что для параметра [ДИСПЛЕЙ] [ETC] в меню (ДРУГИЕ) установлено значение [ЖКД] (по умолчанию) (стр. 68).

→продолжение

- При подключении видеокамеры к монофоническому устройству подсоедините желтый штекер соединительного кабеля A/V к видеогнезду, а красный или белый штекер - к входному аудиогнезду на видеомагнитофоне или телевизоре.
- Не рекомендуется подсоединять соединительные кабели A/V одновременно и к видеокамере, и к устройству Handycam Station. Записанное изображение может быть с помехами.

Использование кабеля i.LINK для подключения

Используйте кабель i.LINK (приобретается дополнительно) для подсоединения этой видеокамеры к другому устройству с помощью интерфейса DV. Видео- и аудиосигналы передаются в цифровом виде, что обеспечивает высокое качество изображений. Следует иметь в виду, что невозможно записать изображение и звук отдельно друг от друга. Для получения дополнительных сведений см. стр. 99.

Перезапись на другую кассету

Можно копировать и выполнять монтаж изображения, воспроизводимого с помощью данной видеокамеры, на другие записывающие устройства (например, видеомагнитофон).

1 Подключите видеомагнитофон к видеокамере в качестве записывающего устройства (стр. 69).

2 Подготовьте видеомагнитофон к записи.

- Вставьте кассету для записи.
- Если на видеомагнитофоне есть селектор входного сигнала, установите его в режим входа.

3 Подготовьте видеокамеру к воспроизведению.



- Вставьте кассету с записью.
- Передвигая переключатель POWER, выберите режим PLAY/EDIT.

4 Запустите воспроизведение на видеокамере и запись на видеомагнитофоне.

Для получения дополнительных сведений см. инструкцию по эксплуатации видеомагнитофона.

5 По завершении перезаписи нажмите кнопку остановки на видеокамере и видеомагнитофоне.



Примечания

- Если видеокамера подключена к видеомagneитофону с использованием интерфейса  DV, будет невозможно записать титры, индикаторы, информацию для функции Cassette Memory.
- В случае перезаписи с использованием соединительного кабеля A/V нажмите кнопку DISPLAY/BATT INFO, чтобы скрыть такие индикаторы, как код времени (стр. 41). В противном случае они будут записаны на кассету.
- При перезаписи с помощью соединительного кабеля A/V, чтобы записать дату/время и данные о настройке камеры, необходимо отобразить их на экране (стр. 41).
- Изображения, отредактированные с использованием эффекта изображения ([ЭФФ.ИЗОБР.] (стр. 51)), не выводятся через интерфейс  DV.
- Если подключение выполнено с помощью кабеля i.LINK, при включении паузы на видеокамере во время записи на видеомagneитофон записанное изображение станет нечетким.

Запись изображений с видеокамеры (DCR-PC107E)

С помощью кабеля i.LINK можно записывать и выполнять монтаж изображений с видеомagneитофона на вставленную в видеокамеру кассету. Вставьте в видеокамеру кассету для записи.

- 1 Подключите видеомagneитофон к видеокамере (стр. 69).**
- 2 Передвигая переключатель POWER, выберите режим PLAY/EDIT.**
- 3 Переключите видеокамеру в режим паузы во время записи.**
 - 1 Нажмите  и выберите [СТР.3].
 - 2 Нажмите [УПР ЗАПИС].
 - 3 Нажмите [ПАУЗ ЗАПИС].
- 4 Начните воспроизведение кассеты на видеомagneитофоне.**

Изображение, воспроизводимое на подключенном устройстве, появится на экране LCD видеокамеры.
- 5 Нажмите [НАЧ ЗАПИС] в том месте, с которого нужно начать запись.**
- 6 Нажмите  (стоп), чтобы остановить запись.**
- 7 Нажмите [↶ ВЗВР], затем .**

💡 Совет

- При подключении видеокамеры к другим устройствам на экране отобразится индикация DV IN.

Перезапись выбранных эпизодов с кассеты

– Цифровой монтаж программы

Можно выбрать до 20 эпизодов (программ) и записать их в нужном порядке на другом записывающем устройстве, например, видеомагнитофоне.

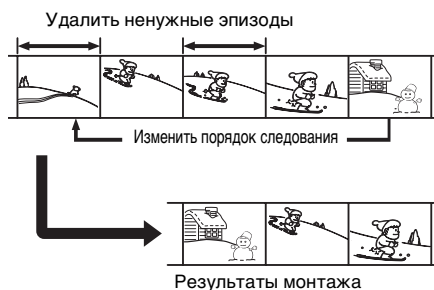

Шаг 1: подготовка видеокамеры и видеомагнитофона к работе

Если цифровой монтаж программы на кассету в видеомагнитофоне выполняется в первый раз, выполните указанные ниже действия. Их можно пропустить, если указанный ниже процесс настройки видеомагнитофона выполнялся ранее.

🔧 Примечания

- Нельзя выполнить цифровой монтаж программы на видеомагнитофоне, который не поддерживает коды [УСТАН ИК].
- При цифровом монтаже программы управляющие сигналы не передаются через гнездо LANC.
- Если видеокамера подключена к видеомагнитофону с использованием интерфейса DV, будет невозможно записать титры, индикаторы, информацию для функции Cassette Memory.

1 Подключите видеомagniтофон к видеокамере в качестве записывающего устройства (стр. 69).

Для подсоединения можно использовать соединительный кабель A/V или кабель i.LINK. Перезапись выполнить проще с помощью соединения i.LINK.

2 Подготовьте видеомagniтофон к работе.

- Вставьте кассету для записи.
- Если на видеомagniтофоне есть селектор входного сигнала, установите его в режим входа.

3 Подготовьте видеокамеру (устройство воспроизведения) к работе.

- Вставьте кассету для монтажа.
- Передвигая переключатель POWER, выберите режим PLAY/EDIT.

4 Нажмите [FN], чтобы отобразить [СТР.1].

5 Нажмите MENU.

6 Выберите [ETC] (ДРУГИЕ), затем [ВИД.МОНТАЖ] с помощью кнопок [↓] / [↑] и нажмите [ВЫПЛН].

7 Нажмите [УСТ. МОНТ.].

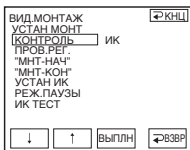

8 Выберите [КОНТРОЛЬ] с помощью [↓] / [↑], затем нажмите [ВЫПЛН].



9 Выберите i.LINK или [ИК].

При использовании кабеля i.LINK
Выберите i.LINK с помощью [↓] / [↑], затем нажмите [ВЫПЛН].
Перейдите к разделу "Шаг 2: Настройка синхронизации видеомagniтофона" (стр. 75).



При использовании соединительного кабеля A/V
Выберите [ИК] с помощью [↓] / [↑], затем нажмите [ВЫПЛН].
Выполните действия, указанные в разделе "Установка кода [УСТАН ИК]" (стр. 73).

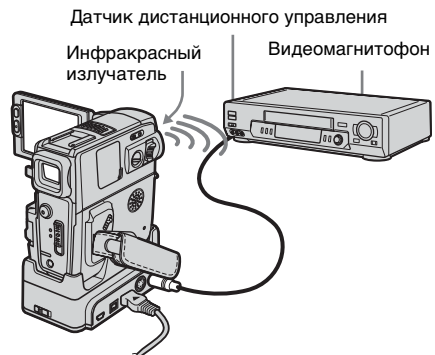

Установка кода [УСТАН ИК]

При подключении с использованием соединительного кабеля A/V следует проверить, возможно ли управление видеомagniтофоном с помощью видеокамеры (инфракрасный излучатель), для чего необходимо проверить сигнал кода [УСТАН ИК].







→продолжение

1 Выберите [УСТАН ИК] с помощью  / , **затем нажмите [ВЫПЛН].**

2 Выберите код [УСТАН ИК] видеомagnитофона с помощью  / , **затем нажмите [ВЫПЛН].**

Код [УСТАН ИК] используемого видеомagnитофона можно узнать в разделе “Список кодов [УСТАН ИК]” (стр. 74). Если напротив имени производителя видеомagnитофона указано несколько кодов, попробуйте каждый из них, чтобы найти наиболее подходящий.

3 Выберите [РЕЖ.ПАУЗЫ] с помощью  / , **затем нажмите [ВЫПЛН].**



4 Нажимая  / , **выберите режим отмены паузы записи на видеомagnитофоне, затем нажмите [ВЫПЛН].**

Для получения дополнительных сведений см. инструкцию по эксплуатации видеомagnитофона.

5 Направьте инфракрасный излучатель видеокамеры на дистанционный датчик видеомagnитофона с расстояния около 30 см при отсутствии препятствий между ними.

6 Вставьте кассету в видеомagnитофон и установите его в режим паузы записи.

7 Выберите [ИК ТЕСТ] с помощью  / , **затем нажмите [ВЫПЛН].**

8 Выберите [ВЫПОЛНИТЬ] с помощью  / , **затем нажмите [ВЫПЛН].**

Если настройка выполнена правильно, на видеомagnитофоне начнется запись. По завершении тестирования кода [УСТАН ИК] на экране отобразится индикация [ЗАВЕРШЕНО].

Перейдите к разделу “Шаг 2: Настройка синхронизации видеомagnитофона” (стр. 75).

Если запись не началась, выберите другой код [УСТАН ИК] и повторите попытку.

Список кодов [УСТАН ИК]

Нижеуказанные коды [УСТАН ИК] по умолчанию записываются видеокамерой (значение “3” установлено по умолчанию).

Компания-производитель	Код [УСТАН ИК]
Sony	1, 2, 3, 4, 5, 6
Aiwa	47, 53, 54
Akai	50, 62, 74
Alba	73
Amstrad	73
Baird	30, 36
Blaupunkt	11, 83
Bush	74
CGM	36, 47, 83
Clatronic	73
Daewoo	26
Ferguson	76, 83
Fisher	73
Funai	80
Goldstar	47
Goodmans	26, 84
Grundig	9, 83
Hitachi	42, 56
ITT/Nokia Instant	36
JVC	11, 12, 15, 21
Kendo	47
Loewe	16, 47, 84
Luxor	89
Mark	26*
Matsui	47, 58*, 60
Mitsubishi	28, 29
Nokia	36, 89
Nokia Oceanic	89
Nordmende	76
Okano	60, 62, 63

Компания-производитель	Код [УСТАН ИК]
Orion	58*, 70
Panasonic	16, 78
Philips	83, 84, 86
Phonola	83, 84
Roadstar	47
SABA	21, 76, 91
Salora	89
Samsung	22, 32, 52, 93, 94
Sanyo	36
Schneider	10, 83, 84
SEG	73
Seleco	47, 74
Sharp	89
Siemens	10, 36
Tandberg	26
Telefunken	91, 92
Thomson	76, 100
Thorn	36, 47
Toshiba	40, 93
Universum	47, 70, 84, 92
W.W. House	47
Watson	58, 83

* Телевизор/видеомагнитофон

Шаг 2: Настройка синхронизации видеомагнитофона

Если цифровой монтаж программы на кассету в видеомагнитофоне выполняется в первый раз, выполните указанные ниже действия. Их можно пропустить, если указанный ниже процесс настройки видеомагнитофона выполнялся ранее.

Чтобы обеспечить запись с самого первого эпизода, можно настроить синхронизацию видеокамеры и видеомагнитофона.

1 Извлеките кассету из видеокамеры. Приготовьте ручку и бумагу, чтобы сделать записи.

2 Установите видеомагнитофон в режим паузы записи.

Пропустите этот шаг, если в пункте 9 выбрано i.LINK (стр. 73).

Примечание

- Перед тем, как включить паузу, воспроизведите кассету в течение примерно 10 секунд. Начальные эпизоды могут не записаться, если начать запись с самого начала кассеты.

3 Выберите [ПРОВ.РЕГ.] с помощью \downarrow / \uparrow , затем нажмите [ВЫПЛН].

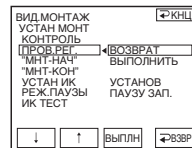

4 Выберите [ВЫПОЛНИТЬ] с помощью \downarrow / \uparrow , затем нажмите [ВЫПЛН].

Начнет мигать индикатор [ВЫПОЛНЕНИЕ], при этом выполняется запись изображения (длительностью около 50 секунд) вместе с 5 индикаторами [НАЧ.] и [КОН.] для настройки синхронизации. По завершении записи отобразится индикация [ЗАВЕРШЕНО].

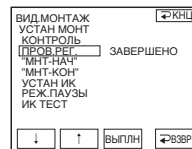



→ продолжение



-
- 5 **Перемотайте кассету в видеомагнитофоне на начало, затем включите воспроизведение в замедленном режиме.**

Отобразятся 5 начальных числовых значений для каждого индикатора [НАЧ.] и конечных числовых значений для каждого индикатора [КОН.].



-
- 6 **Запишите начальные числовые значения каждого индикатора [НАЧ.] и конечные числовые значения каждого индикатора [КОН.], затем рассчитайте среднее числовое значение для каждого индикатора [НАЧ.] и [КОН.].**

-
- 7 **Выберите [“МНТ-НАЧ”] с помощью  / , затем нажмите [ВЫПЛН].**





-
- 8 **Нажимая  / , выберите среднее числовое значение для индикатора [НАЧ.], затем нажмите [ВЫПЛН].**

Рассчитанное начальное положение для записи будет установлено.

-
- 9 **Выберите [“МНТ-КОН”] с помощью  / , затем нажмите [ВЫПЛН].**



-
- 10 **Нажимая  / , выберите среднее числовое значение для индикатора [КОН.], затем нажмите [ВЫПЛН].**

Рассчитанное конечное положение для записи будет установлено.

-
- 11 **Нажмите [ КНЦ], затем нажмите .**

Запись выбранных эпизодов в виде программ



Если цифровой монтаж программы на кассету в видеомагнитофоне выполняется в первый раз, сначала выполните действия, указанные в шагах 1 и 2 (со стр. 72 по стр. 75).

-
- 1 **Подготовьте кассету.**



Установите кассету для воспроизведения в видеокамеру, затем установите кассету для записи в видеомагнитофон.

-
- 2 **Нажмите , чтобы отобразить [СТР.1].**

-
- 3 **Нажмите MENU.**

-
- 4 **Выберите  (ДРУГИЕ), затем [ВИД.МОНТАЖ] с помощью кнопки  /  и нажмите [ВЫПЛН].**

-
- 5 **Найдите начало первого эпизода, который требуется перезаписать на видеокамеру, затем нажмите паузу воспроизведения.**

Можно уточнить место начала записи, используя  /  (по кадрм).

6 Нажмите [НАЧ. МЕТКА].

Точка начала первой программы установлена, и цвет верхнего индикатора метки программы изменится на светло-голубой.



7 Найдите окончание первого эпизода, который требуется записать на видеокамеру, затем приостановите воспроизведение.

Можно уточнить место начала записи, используя [◀◀] / [▶▶] (по кадрам).

8 Нажмите [КОН. МЕТКА].

Точка окончания первой программы будет установлена, и цвет нижнего индикатора метки программы изменится на светло-голубой.

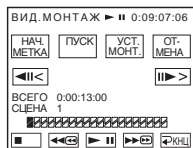

9 Повторите пункты с 5 по 8 и создайте программы.

10 Переведите видеомагнитофон в режим паузы записи.

Пропустите этот пункт, если видеокамера подключена с помощью кабеля i.LINK.

11 Нажмите [ПУСК].



12 Нажмите [ВЫПОЛН].

Начнется поиск начала первой программы, а затем начнется запись. Во время поиска отображается индикация [ПОИСК], а во время монтажа – [МОНТАЖ].

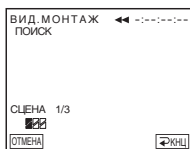

По окончании записи программы метка программы перестанет мигать и будет гореть постоянно. По окончании записи всех программ операция монтажа программы автоматически останавливается. Для отмены записи нажмите [ОТМЕНА].

Завершение цифрового монтажа программы

Нажмите [↻ КНЦ].

Сохранение программы без использования ее для записи

Нажмите [↻ КНЦ] в пункте 9.

Программа сохраняется в памяти до момента извлечения кассеты.

Удаление программ

1 Выполните пункты 1 – 4 в разделе “Запись выбранных эпизодов в виде программ” (стр. 76), затем нажмите [ОТМЕНА].

2 Чтобы удалить последнюю установленную программу, нажмите [УДАЛ МЕТК1]. Чтобы удалить все программы, нажмите [УДАЛ ВСЕ].

→ продолжение

3 Нажмите [ВЫПОЛН].

Программы будут удалены.

Чтобы отменить данную операцию, нажмите [ОТМЕНА].

🔍 Примечания

- Нельзя установить точку начала или окончания на незаписанной части кассеты. Если имеется незаписанный участок, общее время может отображаться неправильно.
- Если не удается управлять устройством при использовании кабеля i.LINK, выберите [ИК] в пункте 9 на стр. 73 и установите код [УСТАН ИК].

Перезапись звука на записанную кассету

Можно записывать дополнительные аудиосигналы к первоначальному звуку на кассете. Можно добавлять звук на кассету, уже записанную в режиме 12-бит, не стирая первоначальный звуковой сигнал.

Подготовка к записи звука

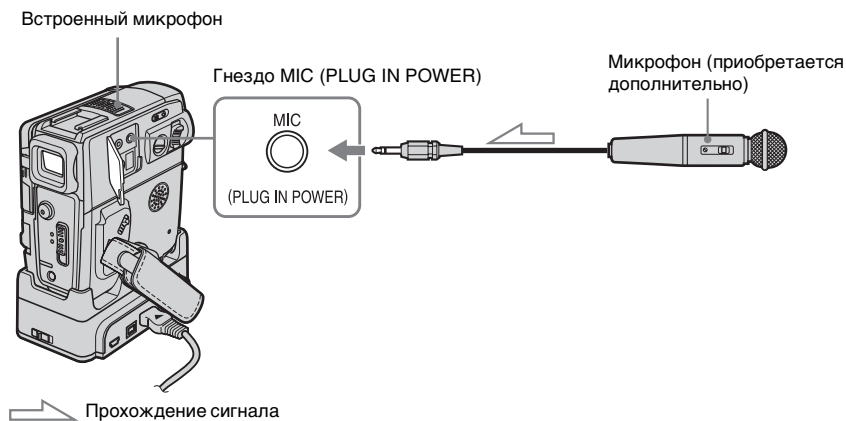

Запись звука можно выполнить одним из следующих способов:

- используя встроенный микрофон (подключение не требуется);
- подключив микрофон (приобретается дополнительно) к гнезду MIC.



Записываемый входной аудиосигнал имеет приоритет над другими сигналами в следующей последовательности: сигнал с гнезда MIC → сигнал со встроенного микрофона.

⚡ Примечания

- Невозможно выполнить запись дополнительного аудиосигнала:
 - если кассета записана в режиме 16-бит;
 - если кассета записана в режиме LP;
 - если видеокамера подсоединена с помощью кабеля i.LINK;

- при попытке записи на незаписанный участок кассеты;
- когда лепесток защиты от записи на кассете установлен в положение SAVE.
- Если для записи дополнительного звукового сигнала используется встроенный микрофон, изображение не будет выводиться через гнездо A/V OUT. Просматривайте изображение на экране LCD или в видоискателе.
- Если для записи дополнительного звука используется внешний микрофон (приобретается дополнительно), можно контролировать изображение и звук, подсоединив видеокамеру к телевизору с помощью соединительного кабеля A/V. Однако звук, записанный позднее, не выводится через динамик видеокамеры. Проверьте звук с помощью телевизора.

Запись звука

- 1 Вставьте кассету с записью в видеокамеру.
- 2 Передвигая переключатель POWER, выберите режим PLAY/EDIT.
- 3 Нажмите  (воспроизведение), чтобы воспроизвести кассету.
- 4 Нажмите  (пауза) еще раз в том месте, с которого требуется начать запись звука.
Воспроизведение остановится.
- 5 Нажмите  и выберите [СТР.3].
- 6 Нажмите [УПР ПРЗПС].

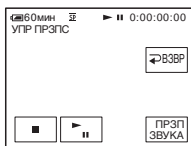

- 7 Нажмите [ПРЗП ЗВУКА].
Метка  зеленого цвета появится на экране LCD.



- 8 Нажмите  (воспроизведение) и одновременно запустите

воспроизведение аудиосигнала, который требуется записать.

Во время записи звука метка  красного цвета отображается на экране LCD.

Во время воспроизведения кассеты новый звуковой сигнал будет записан в режиме стерео 2 (СТ2).

- 9 Нажмите  (стоп), когда потребуется остановить запись.
Для перезаписи звука в другие эпизоды повторите действия пунктов 3 и 4 и выберите эпизоды, затем нажмите [ПРЗП ЗВУКА].

- 10 Нажмите [↻ ВЗВР], затем  .

Установка конечной точки перезаписи звука

Для модели

Во время воспроизведения нажмите кнопку ZERO SET MEMORY на пульте дистанционного управления при отображении эпизода, для которого необходимо остановить перезапись звука. Затем выполните пункты с 4 по 8. Запись будет автоматически остановлена на выбранном эпизоде.

Примечание

- Дополнительный звуковой сигнал можно записать только на кассету, которая записана на данной видеокамере. Качество звука может ухудшиться, если перезапись аудиосигнала осуществляется на кассету, которая записана другой видеокамере (включая другие видеокамеры DCR-PC106E/PC107E).

Проверка и настройка записанного звука

- 1 Воспроизведите кассету, на которую записывался звук в разделе “Запись звука” (стр. 80).

2 Нажмите FN , чтобы отобразить [СТР.1].

3 Нажмите MENU.

4 Выберите (УСТ ПРОИГР) для модели DCR-PC106E или (УСТ В/МАГН) для модели DCR-PC107E, затем выберите [МИКШ.ЗВУКА] с помощью / и нажмите [ВЫПЛН].

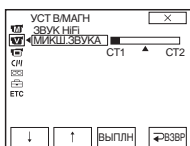

5 Нажимая / , отрегулируйте баланс между первоначальным звуком ([СТ1]) и добавленным впоследствии звуком ([СТ2]). Затем нажмите [ВЫПЛН].

По умолчанию выводится первоначальный звук ([СТ1]). Отрегулированный баланс звука возвращается к значению по умолчанию примерно через 5 минут после извлечения батарейного блока или отсоединения другого источника питания.

Создание дисков DVD или VCD

Когда видеокамера подсоединена к персональному компьютеру серии Sony VAIO, изображение, записанное на кассете, можно легко записать на диск DVD (Direct Access для “Click to DVD”). И когда видеокамера подсоединена к персональному компьютеру, изображение, записанное на кассете, можно легко записать на диск CD-R (Direct Access для Video CD Burn).

1 Нажмите FN и выберите [СТР.2].

2 Нажмите [ЗПС DVD] при создании диска DVD или нажмите [ЗПС VCD] при создании диска VCD.

Для получения дополнительных сведений см. прилагаемое “Руководство по использованию компьютерных приложений”.

Устранение неполадок

Если возникла какая-либо неполадка при использовании видеокамеры, воспользуйтесь следующей таблицей для ее устранения. Если неполадка не

устраняется, отсоедините источник питания и обратитесь в сервисный центр Sony.

Если индикация “С:□□:□□” отобразится на экране LCD или в видоискателе, это означает, что включена функция дисплея самодиагностики. Для получения подробных сведений см. стр. 90.



Общие функции

Неполадка	Причина и/или способ устранения
Не включается питание.	<ul style="list-style-type: none">• Батареиный блок разряжен, близок к разрядке или не подсоединен к видеокамере. → Подсоедините заряженный батарейный блок к видеокамере (стр. 12). → Воспользуйтесь адаптером переменного тока для подсоединения к сетевой розетке (стр. 16).• Видеокамера неправильно установлена в Handycam Station. → Правильно установите видеокамеру в Handycam Station (стр. 4).
Видеокамера не функционирует, даже если включено питание.	→ Отсоедините адаптер переменного тока от сетевой розетки или снимите батарейный блок, затем приблизительно через 1 минуту подсоедините снова. Если функции по-прежнему не работают, нажмите кнопку RESET, используя острый предмет (при нажатии кнопки RESET произойдет сброс всех установок, включая настройку часов).
Для модели Прилагаемый пульт дистанционного управления не работает.	<ul style="list-style-type: none">→ В меню [ETC] (ДРУГИЕ) установите для параметра [ПУЛЬТ ДУ] значение [ВКЛ] (стр. 68).→ Вставьте батарейку в держатель так, чтобы ее полюса + – совпали с обозначениями + – в держателе. Если, тем не менее, неполадка не устранена, вставьте новую батарейку взамен разрядившейся (стр. 113).→ Уберите любые препятствия между пультом дистанционного управления и датчиком дистанционного управления.
Видеокамера нагревается.	<ul style="list-style-type: none">• Это происходит из-за того, что питание включено в течение долгого времени. Это не является неисправностью.

Батарея/источники питания

Неполадка	Причина и/или способ устранения
Индикатор CHARGE не горит во время зарядки батарейного блока.	<ul style="list-style-type: none">→ Подсоедините батарейный блок к видеокамере должным образом. Если индикатор по-прежнему не горит, это указывает на то, что питание от сети не подается.→ Правильно установите видеокамеру в Handycam Station (стр. 4).• Зарядка батарейного блока завершена (стр. 12).
Индикатор CHARGE мигает во время зарядки батарейного блока.	<ul style="list-style-type: none">→ Подсоедините батарейный блок к видеокамере должным образом. Если неполадка не устраняется, отсоедините адаптер переменного тока от сети и обратитесь в сервисный центр Sony. Возможно, батарейный блок поврежден (стр. 12).
Батарейный блок быстро разряжается.	<ul style="list-style-type: none">• Слишком низкая температура окружающей среды, или батарейный блок не имеет достаточного заряда. Это не является неисправностью.→ Снова полностью зарядите батарейный блок. Если неполадка не устраняется, установите новый батарейный блок. Возможно, он поврежден (стр. 12, 97).
Индикатор оставшегося времени работы батарейного блока неправильно отображает время.	<ul style="list-style-type: none">• Слишком низкая или слишком высокая температура окружающей среды, или батарейный блок не имеет достаточного заряда. Это не является неисправностью.→ Снова полностью зарядите батарейный блок. Если неполадка не устраняется, установите новый батарейный блок. Возможно, он поврежден (стр. 12, 98).
Питание часто отключается, хотя индикатор оставшегося времени работы батарейного блока указывает на наличие достаточного для работы заряда.	<ul style="list-style-type: none">• Произошел сбой в показаниях оставшегося времени работы батарейного блока, или батарейный блок не имеет достаточного заряда.→ Снова полностью зарядите батарейный блок, чтобы индикация отображалась правильно (стр. 12).
Внезапно отключается питание.	<ul style="list-style-type: none">• В меню ЕТС (ДРУГИЕ) для параметра [АВТЗТВ ВЫК] установлено значение [5 мин] (стр. 67).→ Если видеокамера не используется в течение примерно 5 минут, то она автоматически отключается. Передвиньте переключатель POWER вниз, чтобы снова включить питание (стр. 16). Или воспользуйтесь адаптером переменного тока.
Происходит сбой при подсоединении видеокамеры к адаптеру переменного тока.	<ul style="list-style-type: none">→ Выключите питание видеокамеры и отсоедините адаптер переменного тока от сети. Затем вновь подсоедините его.

Кассеты

Неполадка	Причина и/или способ устранения
Не извлекается кассета из отсека.	<ul style="list-style-type: none">→ Убедитесь, что источник питания (батареяный блок или адаптер переменного тока) подсоединен должным образом (стр. 12).→ Снимите батареяный блок с видеокамеры, затем вновь присоедините его (стр. 12).→ Подсоедините заряженный батареяный блок к видеокамере (стр. 12).
Кассета не извлекается даже при открытой крышке кассетного отсека.	<ul style="list-style-type: none">• В видеокамере происходит конденсация влаги (стр. 101).
Не отображается индикатор Cassette Memory при использовании кассеты с функцией Cassette Memory.	<ul style="list-style-type: none">→ Очистите позолоченный разъем кассеты (стр. 96).
Не отображается индикатор оставшейся ленты.	<ul style="list-style-type: none">→ Установите для параметра [ ОСТАЛОСЬ] значение [ВКЛ] в меню [ УСТ КАССЕТ], чтобы индикатор оставшейся ленты отображался постоянно (стр. 63).
Не удается записать кассетную маркировку.	<ul style="list-style-type: none">→ Воспользуйтесь кассетой с функцией Cassette Memory (стр. 95).→ Удалите неиспользуемые титры, если память Cassette Memory заполнена (стр. 59).→ Установите лепесток защиты от записи в положение REC (стр. 95).

Экран LCD/видеоискатель



Неполадка	Причина и/или способ устранения
Индикаторы на экране отображаются на непонятном языке.	<ul style="list-style-type: none">→ См. стр. 22.
На экране появляется необычное изображение.	<ul style="list-style-type: none">• Видеокамера находится в режиме [РЕЖИМ ДЕМО] ([РЕЖИМ ДЕМО] автоматически включается, если в течение 10 минут после выбора CAMERA в видеокамеру не вставлена кассета).→ Для отмены режима [РЕЖИМ ДЕМО] коснитесь экрана LCD или вставьте кассету. Можно также установить для параметра [РЕЖИМ ДЕМО] значение [ВЫКЛ] в меню [ МЕНЮ УСТАН] (стр. 66).
На экране появляется необычный индикатор.	<ul style="list-style-type: none">→ См. список индикаторов (стр. 115).







Неполадка	Причина и/или способ устранения
На сенсорной панели не отображаются кнопки.	<ul style="list-style-type: none"> → Слегка коснитесь панели LCD. → Нажмите кнопку DISPLAY/BATT INFO (или кнопку DISPLAY на пульте дистанционного управления) еще раз (стр. 102).
Кнопки на сенсорной панели работают неправильно или совсем не работают.	→ Выполните настройку экрана ([КАЛИБРОВКА]) (стр. 102).
Изображение на экране видеоскалтера нечеткое.	<ul style="list-style-type: none"> → Выдвиньте видеоскалтер (стр. 18). → Для настройки объектива используйте рычаг регулировки объектива видеоскалтера (стр. 18).
Исчезло изображение в видеоскалтере.	→ Закройте панель LCD. Если панель LCD открыта, изображение в видеоскалтере не отображается (стр. 18).
Изображение отображается на экране LCD.	<ul style="list-style-type: none"> • Это происходит, когда отключение работающей видеокамеры осуществляется посредством отсоединения батарейного блока или штекера постоянного тока от видеокамеры или устройства Handycam Station или посредством каких-либо других действий. Это не является неисправностью.

Съемка

Неполадка	Причина и/или способ устранения
При нажатии кнопки REC START/STOP лента в кассете не двигается.	<ul style="list-style-type: none"> → Передвигая переключатель POWER, выберите режим CAMERA (стр. 16). → Лента подошла к концу. Перемотайте ее на начало или вставьте новую кассету. → Установите лепесток защиты от записи в положение REC или вставьте новую кассету (стр. 95). → Лента прилипла к барабану из-за конденсации влаги. Извлеките кассету и оставьте видеокамеру приблизительно на 1 час, затем вновь вставьте кассету (стр. 101).
Внезапно отключается питание.	<ul style="list-style-type: none"> • В меню [EFC] (ДРУГИЕ) для параметра [АВТЗТВ ВЫК] установлено значение [5 мин] (стр. 67). → Если видеокамера не используется в течение примерно 5 минут, то она автоматически отключается. Передвиньте переключатель POWER вниз, чтобы снова включить питание (стр. 16). Или воспользуйтесь адаптером переменного тока. → Зарядите батарейный блок (стр. 12).
Функция устойчивой съемки не работает.	→ Установите для параметра STEADYSHOT значение [ВКЛ] в меню [CAM] (УСТ КАМЕРЫ) (стр. 54).
Не работает функция автоматической фокусировки.	<ul style="list-style-type: none"> → Установите для параметра [ФОКУС] значение [↔ АВТО] (стр. 33). → Условия съемки не подходят для автоматической фокусировки. Отрегулируйте фокус вручную (стр. 33).

→ продолжение

Неполадка	Причина и/или способ устранения
При съемке в темноте пламени свечи или электрической лампы появляется вертикальная полоса.	<ul style="list-style-type: none"> • Это происходит при слишком высокой контрастности между объектом и фоном. Это не является неисправностью.
При съемке ярких объектов появляется вертикальная полоса.	<ul style="list-style-type: none"> • Проявляется эффект смазывания. Это не является неисправностью.
Цвет изображения отображается неправильно.	<ul style="list-style-type: none"> → Отключите функцию NightShot plus (стр. 32).
Изображение получается слишком ярким, однако объект не появляется на экране.	<ul style="list-style-type: none"> → Отключайте функцию NightShot plus в хорошо освещенных местах (стр. 32). → Отключите функцию подсветки (стр. 29).
Слишком темный экран для просмотра изображения.	<ul style="list-style-type: none"> • Подсветка экрана LCD отключена. → Установите переключатель LCD BACKLIGHT в положение, обеспечивающее подсветку для панели LCD (стр. 17).
Не слышен звук затвора.	<ul style="list-style-type: none"> → Установите для параметра [ЗВ. СИГНАЛ] значение [ЗВУК] или [НОРМАЛЬНЫЙ] в меню  (ДРУГИЕ) (стр. 67).
При записи с экрана телевизора или дисплея компьютера появляются черные полосы.	<ul style="list-style-type: none"> → Установите для параметра STEADYSHOT значение [ВЫКЛ] в меню  (УСТ КАМЕРЫ) (стр. 54).
Не работает внешняя вспышка (приобретается дополнительно).	<ul style="list-style-type: none"> • Не включено питание вспышки или вспышка не подсоединена должным образом. • Подключено 2 или более вспышек. Можно прикрепить только 1 внешнюю вспышку.
Возникновение мерцания или изменения цветности.	<ul style="list-style-type: none"> • Это происходит при съемке в условиях освещения лампами дневного света, натриевыми или ртутными лампами в режимах [ПОРТРЕТ] или [СПОРТ]. → Установите для параметра [ПРОГР АЭ] значение [АВТО] в меню  (РУЧН УСТАН) (стр. 50).
Не работает функция END SEARCH.	<ul style="list-style-type: none"> • Используемая кассета без функции Cassette Memory была извлечена после записи (стр. 95). • Кассета является новой и не содержит никаких записей.
Функция END SEARCH работает неправильно.	<ul style="list-style-type: none"> • В начале или середине кассеты имеется незаписанный участок. Это не является неисправностью.

Неполадка	Причина и/или способ устранения
Воспроизведение не запускается.	→ Если лента подошла к концу, перемотайте кассету (стр. 39).
На изображении появляются горизонтальные полосы. Изображения отображаются нечетко или не отображаются совсем.	→ Почистите головку с помощью чистящей кассеты (приобретается дополнительно) (стр. 102).
Звук не слышен или слышен тихо.	<ul style="list-style-type: none"> → Установите для параметра [ЗВУК HiFi] значение [СТЕРЕО] в меню  (УСТ ПРОИГР) для модели DCR-PC106E или в меню  (УСТ В/МАГН) для модели DCR-PC107E. (стр. 56) → Увеличьте уровень громкости. (стр. 38) → В меню  (УСТ ПРОИГР) (для модели DCR-PC106E) или в меню  (УСТ В/МАГН) (для модели DCR-PC107E), настройте [МИКШ.ЗВУКА] со стороны [CT2] (дополнительный звуковой сигнал), пока звук не будет звучать соответствующим образом. (стр. 56) → При использовании штекера S VIDEO также подсоедините красный и белый штекеры соединительного кабеля A/V. (стр. 43)
Звук прерывается.	→ Почистите головку с помощью чистящей кассеты (приобретается дополнительно). (стр. 102)
Для модели Не удается выполнить функцию Поиск даты при отображении даты записи на экране.	<ul style="list-style-type: none"> → Воспользуйтесь кассетой с функцией Cassette Memory. (стр. 95) → Установите для параметра [ПОИСК CM] значение [ВКЛ] в меню  (УСТ CM). (стр. 60) • В начале или середине кассеты имеется незаписанный участок. Это не является неисправностью.
На экране отображается индикация “—”	<ul style="list-style-type: none"> • Воспроизводимая кассета записана без установки даты и времени. • Воспроизводится незаписанный участок кассеты. • В том месте, где записан код данных, на ленте имеется царапина или записаны помехи, что мешает ее считыванию.
Не работает функция END SEARCH.	<ul style="list-style-type: none"> • Используемая кассета без функции Cassette Memory была извлечена после записи. (стр. 95) • Кассета является новой и не содержит никаких записей.
Функция END SEARCH работает неправильно.	<ul style="list-style-type: none"> • В начале или середине кассеты имеется незаписанный участок. Это не является неисправностью.
Появляются помехи, а на экране отображается индикация  .	<ul style="list-style-type: none"> • Кассета записана в телевизионной системе цветности, отличной от той, которая используется в этой видеокамере. Это не является неисправностью. (стр. 94)

Неполадка	Причина и/или способ устранения
При использовании соединительного кабеля A/V перезапись не выполняется должным образом.	<ul style="list-style-type: none"> → Убедитесь, что видеокамера правильно подключена к входному гнезду другого устройства с помощью соединительного кабеля аудио/видео. → Установите для элемента [ДИСПЛЕЙ] значение [ЖКД] в меню [ЕГ] (ДРУГИЕ). (стр. 68)
Для модели DCR-PC107E: Изображения с подключенного оборудования отображаются неправильно.	<ul style="list-style-type: none"> • Правильный входной сигнал принимается только от устройств системы PAL.
Не слышен новый звук, добавленный на кассету с записью.	<ul style="list-style-type: none"> → В меню [P] (УСТ ПРОИГР) (для модели DCR-PC106E) или в меню [V] (УСТ В/МАГН) (для модели DCR-PC107E) настройте [МИКШ.ЗВУКА] со стороны [СТ1] (первоначальный звук), пока звук не будет звучать соответствующим образом. (стр. 56)
Не удается записать титры/кассетную маркировку.	<ul style="list-style-type: none"> → Воспользуйтесь кассетой с функцией Cassette Memory. (стр. 95) → Удалите неиспользуемые титры, если память Cassette Memory заполнена. (стр. 59) → Установите лепесток защиты от записи в положение REC. (стр. 95) • Нельзя добавить титр к незаписанному участку кассеты.
Не отображается титр.	<ul style="list-style-type: none"> → Установите для параметра [ОТОБР.ТИТР] значение [ВКЛ] в меню [C/M] (УСТ CM). (стр. 60) • В режиме Easy Handycam титр не отображается.
Не удаляется титр.	<ul style="list-style-type: none"> → Установите лепесток защиты от записи в положение REC. (стр. 95)
Не работает функция поиска титра.	<ul style="list-style-type: none"> → Введите титры, если их нет на кассете. (стр. 58) → Воспользуйтесь кассетой с функцией Cassette Memory. (стр. 95) → Установите для параметра [ПОИСК CM] значение [ВКЛ] в меню [C/M] (УСТ CM). (стр. 60) • В начале или середине кассеты имеется незаписанный участок. Это не является неисправностью.

Неполадка	Причина и/или способ устранения
<p>Не работает функция цифрового монтажа программы.</p>	<ul style="list-style-type: none"> → Правильно установите селектор входного сигнала на видеомагнитофоне и проверьте соединения между видеокамерой и видеомагнитофоном . (стр. 69) → Если видеокамера подсоединена к устройству DV производства другой компании (не Sony) посредством кабеля i.LINK, выберите [ИК] в пункте 9 раздела “Шаг 1: подготовка видеокамеры и видеомагнитофона к работе” (стр. 72). → Настройте синхронизацию видеомагнитофона. (стр. 75) → Введите правильный код [УСТАН ИК]. (стр. 74) → Повторно выберите режим, использовавшийся для отмены паузы записи. (стр. 73) → Установите видеокамеру и видеомагнитофон на расстоянии более 30 см друг от друга. (стр. 73) • Нельзя установить программу на незаписанный участок кассеты.
<p>В случае подключения с помощью кабеля i.LINK видеомагнитофон не работает должным образом во время цифрового монтажа программы.</p>	<ul style="list-style-type: none"> • В случае подключения с помощью кабеля i.LINK выберите [ИК] в пункте 9 раздела “Шаг 1: подготовка видеокамеры и видеомагнитофона к работе” (стр. 72).
<p>Изображение искаженное или темное.</p>	<ul style="list-style-type: none"> • Кабели A/V одновременно подсоединены и к видеокамере, и к устройству Handycam Station. → Отсоедините один из соединительных кабелей A/V.

Предупреждающие индикаторы и сообщения

Индикация самодиагностики/Предупреждающие индикаторы

Если на экране или в видеискателе появятся индикаторы, проверьте следующее. Дополнительные сведения см. на странице в круглых скобках.

Индикация	Причина и/или способ устранения
C:□□:□□/E:□□:□□ (Индикация самодиагностики)	<p>Некоторые неполадки можно устранить самостоятельно. Если неполадка не устраняется после двух попыток, обратитесь в сервисный центр Sony или в местное уполномоченное предприятие по обслуживанию изделий Sony.</p> <p>C:04:□□</p> <p>→Используемый батарейный блок не является блоком “InfoLITHIUM”. Используйте батарейный блок “InfoLITHIUM”. (стр. 97)</p> <p>C:21:□□</p> <p>→Произошла конденсация влаги. Извлеките кассету и оставьте видеокамеру приблизительно на 1 час, затем вновь вставьте кассету. (стр. 101)</p> <p>C:22:□□</p> <p>→Почистите головку с помощью чистящей кассеты (приобретается дополнительно) (стр. 102)</p> <p>C:31□□ / C:32□□</p> <p>→Выявлены симптомы неполадок, не входящих в число вышеописанных. Выньте кассету и вставьте ее снова, а затем включите видеокамеру. Не делайте этого в случае конденсации влаги. (стр. 101)</p> <p>→Отсоедините источник питания. Подключите его снова, а затем включите видеокамеру.</p> <p>→Замените кассету.</p> <p>→Нажмите кнопку RESET (стр. 108), затем выполните операции на видеокамере еще раз.</p> <p>E:61:□□ / E:62:□□</p> <p>→Обратитесь в сервисный центр Sony или в местное уполномоченное предприятие по обслуживанию изделий Sony. Сообщите 5–значный код, начинающийся с символа “E”.</p>
⚡ (Предупреждение об уровне зарядки батареи)	<ul style="list-style-type: none"> • Батарейный блок почти полностью разряжен. • В зависимости от условий эксплуатации, окружающей среды и состояния батарейного блока индикатор ⚡ мигает, даже если оставшееся время работы батарейного блока составляет 5–10 минут.



Индикация	Причина и/или способ устранения
 (Предупреждение об информации о состоянии батарейного блока)	<ul style="list-style-type: none"> Фактическое время работы может быть значительно меньше отображаемого уровня зарядки батарейного блока из-за низкой температуры окружающей среды (стр. 14).
 (Предупреждение о конденсации влаги)*	<p>→ Выньте кассету, установите переключатель POWER в положение OFF (CHG) и оставьте кассету примерно на 1 час с открытой крышкой кассетного отсека (стр. 101).</p>
 (Предупреждающий индикатор, относящийся к кассете)	<p>Медленное мигание:</p> <ul style="list-style-type: none"> на кассете осталось менее 5 минут; кассета не вставлена;* <ul style="list-style-type: none"> лепесток защиты от записи на кассете установлен в положение блокировки (стр. 95).* <p>Быстрое мигание:</p> <ul style="list-style-type: none"> лента в кассете подошла к концу.*
 (Предупреждение об извлечении кассеты)*	<p>Медленное мигание:</p> <ul style="list-style-type: none"> лепесток защиты от записи на кассете установлен в положение блокировки (стр. 95). <p>Быстрое мигание:</p> <ul style="list-style-type: none"> произошла конденсация влаги (стр. 101); отображается код функции самодиагностики (стр. 90).
 (Предупреждающий индикатор, относящийся к вспышке)	<p>Медленное мигание:</p> <ul style="list-style-type: none"> выполняется зарядка. <p>Быстрое мигание:</p> <ul style="list-style-type: none"> отображается код функции самодиагностики (стр. 90);* неисправность внешней вспышки (приобретается дополнительно).

* При отображении на экране предупреждающих индикаторов звучит мелодичный или зуммерный сигнал.

Предупреждающие сообщения

Если на экране появятся сообщения, проверьте следующее. Дополнительные сведения см. на странице в круглых скобках.

Тематики	Индикация	Способы устранения/Ссылки
Батарея	Используйте батарею "InfoLITHIUM".	→См. стр. 97.
	Батарея почти разряжена	→Зарядите батарею (стр. 12).
	Ресурс батареи истек. Замените на новую.	→См. стр. 97.
	▲ Снимите и снова установите источник питания.	–
Конденсация влаги	☒ ▲ Конденсация влаги. Извлеките кассету.	→См. стр. 101.
	☒ Конденсация влаги. Выключите камеру на 1 час.	→См. стр. 101.
Кассета/лента	☒ Вставьте кассету.	→См. стр. 21.
	▲ Выньте и снова вставьте кассету.	→Возможно, кассета повреждена и т.д.
	☒ ▲ Кассета защищена от записи.	→См. стр. 95.
	☒ Кассета закончилась.	–
	Используйте кассету с Cassette Memory.	→См. стр. 95.
	Зарядка вспышки. Фотосъемка невозможна.	<ul style="list-style-type: none"> • Предпринята попытка записать изображение во время зарядки вспышки. Подождите, пока индикатор зарядки вспышки будет гореть постоянно

Тематики	Индикация	Способы устранения/Ссылки
Прочее	Запись невозможна. Сигнал защищен от копирования.*	–
	Нельзя наложить звук. Отсоедините кабель i.LINK.	→См. стр. 79.
	Запись не в режиме SP. Нельзя наложить звук.	→См. стр. 79.
	Звук не 12-bit формата. Нельзя наложить звук.	→См. стр. 79.
	Нельзя наложить звук на незаписанную часть ленты.	→См. стр. 79.
	Cassette Memory переполнена.	→Сотрите ненужные титры (стр. 59).
	⊗  Грязная видеоголовка. Примените чистящую кассету.	→См. стр. 102.
	Не удается запустить режим Easy Handycam.	→См. стр. 28, 40.
	Не удается отменить режим Easy Handycam.	→См. стр. 28, 40.
	Нельзя перейти в Easy Handycam при использ. USB.	–
	Не работает в режиме Easy Handycam.	→См. стр. 28, 40.
	Нельзя использовать USB в режиме Easy Handycam.	→Нажмите  .
	Кассета HDV, не воспроизводится.	→На этой видеокамере нельзя воспроизводить этот формат. Воспроизводить такие кассеты необходимо на оборудовании, на котором они были записаны
	Кассета HDV, нельзя добавить звук.	→На этой видеокамере нельзя воспроизводить этот формат. Воспроизводить такие звуковые файлы необходимо на оборудовании, на котором они были записаны
	Крышка не открыта.	→Откройте крышку объектива.
Отсоедините кабель AV.	→Отсоедините один из соединительных кабелей A/V либо от видеокамеры, либо от устройства Handycam Station. • Если соединительный кабель A/V подсоединен только к видеокамере, значит, подключение видеокамеры к устройству Handycam Station выполнено неправильно. →Подсоедините устройство Handycam Station надлежащим образом.	

* Для модели DCR-PC107E

Использование видеокамеры за границей

Подача питания

Видеокамеру можно использовать в любой стране/регионе благодаря прилагаемому к ней адаптеру переменного тока, который можно использовать в диапазоне от 100 до 240 В переменного тока с частотой 50/60 Гц.

Системы цветного телевидения

В этой видеокамере используется система PAL. Если необходимо посмотреть воспроизводимое изображение на экране телевизора, то это должен быть телевизор, работающий в системе PAL (см. следующий список) и оборудованный входным гнездом AUDIO/VIDEO.

Система	Страна
PAL	Австралия, Австрия, Бельгия, Великобритания, Венгрия, Германия, Голландия, Гонконг, Дания, Испания, Италия, Китай, Кувейт, Малайзия, Новая Зеландия, Норвегия, Польша, Португалия, Сингапур, Словацкая Республика, Финляндия, Чешская Республика, Швейцария, Швеция, Таиланд и т.д.
PAL - M	Бразилия
PAL - N	Аргентина, Парагвай, Уругвай
SECAM	Болгария, Гвиана, Ирак, Иран, Монако, Россия, Украина, Франция и т.д.

Система	Страна
NTSC	Багамские острова, Боливия, Венесуэла, Гайана, Канада, Колумбия, Корея, Мексика, Перу, Суринам, США, Тайвань, Филиппины, Центральная Америка, Чили, Эквадор, Ямайка, Япония и т.д.

Простая установка разницы во времени на часах

При использовании видеокамеры за границей можно легко установить часы на местное время путем установки разницы во времени. Выберите [МЕСТ.ВРЕМЯ] в меню **ЕТС** (ДРУГИЕ), затем установите разницу во времени (стр. 67).

Используемые кассеты

Можно использовать только кассеты формата mini DV. Используйте кассету со знаком .

Mini  Digital Video Cassette является торговой маркой.

Cassette Memory

Существует 2 типа кассет mini DV: имеющие Cassette Memory и не имеющие Cassette Memory. На кассетах с Cassette Memory имеется знак  (Cassette Memory). В данной видеокамере рекомендуется использование кассет с Cassette Memory.

 Cassette Memory является торговой маркой. На данном типе кассет установлена память в виде интегральной схемы. Используя данную интегральную схему, видеокамера может считывать из памяти и записывать в память разные данные, например, даты записи или титры. Для выполнения функций, использующих Cassette Memory, требуются последовательные сигналы, записанные на ленту. Если на ленте имеется незаписанный участок в начале или между записанными частями, то титры могут не отображаться надлежащим образом, а функции поиска могут работать неправильно.

Предотвращение появления на ленте незаписанных участков

Нажмите [ИДЕТ ПОИСК] для перехода к концу записанного участка, прежде чем начать следующую запись, если:

- кассета была извлечена во время записи;
- кассета воспроизводилась;
- использовалась функция EDIT SEARCH.

Если на ленте имеется незаписанный участок или прерывающиеся сигналы,

выполните перезапись с начала до конца, как описано выше.

Примечание

- Cassette Memory может работать неправильно, если запись на кассету, уже записанную с помощью видеокамеры, поддерживающей Cassette Memory, осуществляется с помощью цифровой видеокамеры, не поддерживающей Cassette Memory.

Совет

- Емкость памяти кассет со знаком  составляет 4 КБ. На этой видеокамере можно использовать кассеты с емкостью кассетной памяти до 16 КБ.

Сигнал авторского права

При воспроизведении

Если кассета, воспроизводимая на видеокамере, содержит сигналы авторского права, то ее невозможно скопировать на кассету другой видеокамеры, подсоединенной к этой видеокамере.

Для модели DCR-PC107E:

При записи

На этой видеокамере нельзя выполнять запись программы, которая содержит сигналы авторского права для защиты авторских прав.

При попытке записи таких программ на экране LCD или на экране телевизора появится индикация [Запись невозможна. Сигнал защищен от копирования.]. Во время записи эта видеокамера не записывает на кассету сигналы авторского права.

Примечания по эксплуатации

Для предотвращения случайного стирания

Передвиньте лепесток защиты от записи на кассете в положение SAVE.

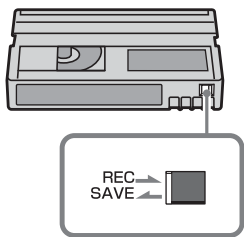

REC: запись возможна.

SAVE: запись невозможна (кассета защищена от записи).

При прикреплении этикетки на кассету

Чтобы этикетки не стали причиной неправильной работы видеокамеры, их следует прикреплять только в тех местах, которые указаны на рисунке ниже.



После использования кассеты

Перемотайте кассету на начало, чтобы не допустить искажения звука или изображения. Затем необходимо положить кассету в футляр и хранить ее в вертикальном положении.

Если не работает функция **Cassette Memory**

Вставьте кассету снова. Функция **Cassette Memory** может не работать, если позолоченный разъем кассеты загрязнен или запылен.

При чистке позолоченного разъема

Обычно позолоченный разъем кассеты необходимо очищать с помощью хлопчатобумажного тампона примерно после 10 раз использования кассеты.

Если позолоченный разъем кассеты будет загрязнен или запылен, показания индикатора оставшейся ленты могут быть неправильными, и будет невозможно управлять функциями, использующими **Cassette Memory**.

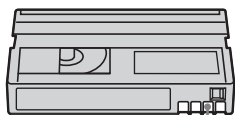

Позолоченный разъем

О батарейном блоке “InfoLITHIUM”

Это устройство совместимо с батарейным блоком “InfoLITHIUM” (серии F). Эта видеочкара работает только с батарейным блоком “InfoLITHIUM”. На батарейном блоке “InfoLITHIUM” серии F имеется значок .

Что представляет собой батарейный блок “InfoLITHIUM”?

Батарейный блок “InfoLITHIUM” – это литиевый батарейный блок, обладающий функцией передачи информации об условиях эксплуатации с видеочкары на адаптер переменного тока/зарядное устройство и обратно. Батарейный блок “InfoLITHIUM” рассчитывает потребление электроэнергии, исходя из условий эксплуатации видеочкары, и отображает оставшееся время работы батарейного блока в минутах.

Зарядка батарейного блока

- Перед использованием видеочкары обязательно зарядите батарейный блок.
- Рекомендуется выполнять зарядку батарейного блока при температуре окружающей среды от 10°C до 30°C, пока не выключится индикатор CHARGE. При зарядке батарейного блока при температуре, выходящей за пределы указанного интервала, возможно, не удастся зарядить батарейный блок надлежащим образом.
- По завершении зарядки отсоедините адаптер переменного тока от гнезда DC IN на видеочкаре, отсоедините видеочкару от устройства Handycam Station или снимите батарейный блок.

Эффективное использование батарейного блока

- Эффективность действия батарейного блока уменьшается при температуре окружающей среды 10°C и ниже, сокращается также время использования батарейного блока. В этом случае, чтобы увеличить время использования батарейного блока, выполните одно из следующих действий:
 - положите батарейный блок в карман, чтобы согреть его, и непосредственно перед началом съемки подсоедините его к видеочкаре;
 - используйте батарейный блок большой емкости: NP-FF70/FF71 (приобретается дополнительно).
- Частое использование экрана LCD или функции воспроизведения, ускоренной перемотки ленты вперед и назад приводит к более быстрой разрядке батарейного блока. Рекомендуется использовать батарейный блок большой емкости: NP-FF70/FF71 (приобретается дополнительно).
- Устанавливайте переключатель POWER в положение OFF (CHG), если видеочкара не используется для записи или воспроизведения. Батарейный блок разряжается, если видеочкара находится в режиме ожидания записи или установлена пауза воспроизведения.
- Имейте запасные заряженные батарейные блоки, обеспечивающие время записи, в 2 или 3 раза превышающее ожидаемое время записи, и перед началом записи выполняйте пробную запись.
- Избегайте попадания воды на батарейный блок. Батарейный блок не является водостойким.

Об индикаторе оставшегося времени работы батарейного блока

- Если питание отключается, даже если индикатор оставшегося времени работы батарейного блока показывает, что в нем остался достаточный заряд для его функционирования, снова полностью зарядите батарейный блок. Индикатор оставшегося времени работы батарейного блока будет отображаться правильно. Однако следует отметить, что при использовании батарейного блока в течение длительного времени при высокой температуре, при его хранении в течение долгого времени в полностью заряженном состоянии или при его частом использовании индикация батарейного блока может не восстановиться.

Следует рассматривать оставшееся время работы батарейного блока как приблизительное время съемки.

- Даже если оставшееся время работы батарейного блока составляет 5–10 минут, знак , указывающий на то, что оставшееся время работы батарейного блока заканчивается, будет мигать. Это зависит от условий эксплуатации, температуры и других внешних факторов.

О хранении батарейного блока

- Если батарейный блок не используется в течение длительного времени, один раз в год полностью заряжайте батарейный блок и используйте его на видеокамере для поддержания его нормальной работы.

Для хранения батарейного блока снимите его с видеокамеры и поместите его в сухое прохладное место.

- Для полной разрядки батарейного блока с помощью видеокамеры установите для параметра [АВТЗТВ ВЬК] значение [НИКОГДА] в меню  (ДРУГИЕ) (стр. 67) и оставьте видеокамеру без кассеты в режиме ожидания записи на кассету, пока вся энергия не будет израсходована.

О сроке службы батарейного блока

- Срок службы батарейного блока ограничен. При каждом последующем использовании и с течением времени емкость батарейного блока понемногу снижается. Когда время работы батарейного блока становится значительно короче, вероятно, срок его службы подошел к концу. Купите новый батарейный блок.
- Срок службы каждого батарейного блока зависит от условий его хранения, эксплуатации и окружающей среды.

“InfoLITHIUM” является торговой маркой корпорации Sony.

0 стандарте i.LINK

Интерфейс DV на данном аппарате является i.LINK-совместимым интерфейсом DV. В данном разделе описывается стандарт i.LINK и его особенности.

Что такое i.LINK?

i.LINK – это цифровой последовательный интерфейс для передачи цифровых видео- и аудиосигналов и других данных на другое i.LINK-совместимое устройство. i.LINK можно также использовать для управления другим устройством.

i.LINK-совместимое устройство можно подключить с помощью кабеля i.LINK. Возможными способами применения является управление и передача данных при использовании различного цифрового аудио-видео оборудования. Когда 2 или более i.LINK-совместимых устройств подключены к данному аппарату по последовательной схеме опроса, управление и передача данных возможны не только для устройства, к которому подключен данный аппарат, но также и для других устройств через оборудование, подключенное напрямую. Следует, однако, иметь в виду, что метод управления иногда меняется в соответствии с характеристиками и спецификациями подключенного устройства. Кроме этого, управление и передача данных бывают невозможны на некоторых подключенных устройствах.

⚡ Примечание

- Обычно к данному аппарату с помощью кабеля i.LINK можно подключить только одно устройство. При подключении данного аппарата к i.LINK-совместимому устройству, имеющему 2 или более интерфейсов DV, обратитесь к инструкциям по эксплуатации подключаемого оборудования.

💡 Советы

- i.LINK является более знакомым термином для шины передачи данных стандарта IEEE 1394, предложенной корпорацией Sony, а

также является торговой маркой, признанной многими корпорациями.

- IEEE 1394 – это международный стандарт, принятый институтом инженеров по электротехнике и радиоэлектронике.

О скорости передачи в бодах по кабелю i.LINK

Максимальная скорость передачи в бодах по кабелю i.LINK зависит от устройства.

Существует 3 типа.

S100 (прибл. 100 Mbps*)

S200 (прибл. 200 Mbps)

S400 (прибл. 400 Mbps)

Скорость передачи в бодах указывается в разделе “Технические характеристики” инструкций по эксплуатации каждого устройства. На интерфейсе некоторых устройств она указывается рядом с гнездом i.LINK.

Максимальная скорость передачи в бодах для устройства, на котором она не указана (например, для данного аппарата), равна “S100”.

Максимальная скорость передачи в бодах может отличаться от указанной величины, если аппарат подключен к устройству, имеющему другую максимальную скорость передачи в бодах.

* Что такое Mbps?

Mbps означает число мегабит в секунду или объем данных, которые можно принимать или передавать за 1 секунду. Например, скорость передачи в бодах, равная 100 Mbps, означает, что за 1 секунду можно передать 100 мегабит данных.

Использование функций i.LINK на данном аппарате

Для получения дополнительных сведений о перезаписи, когда этот аппарат подключен к другому видеоустройству, имеющему интерфейс DV, см. стр. 69, 70. Кроме видеоустройства, данный аппарат также можно подключать к другому i.LINK-совместимому (интерфейс DV) оборудованию фирмы Sony (например, к персональному компьютеру серии VAIO), а также видеоустройству.

➔ продолжение

Перед подключением этого аппарата к компьютеру проверьте, установлено ли на компьютере программное обеспечение, поддерживаемое данным аппаратом.

Некоторые i.LINK–совместимые видеоустройства, например, цифровые телевизоры, записывающие устройства/проигрыватели DVD или записывающие устройства/проигрыватели MICROMV, не совместимы с устройствами DV.

Прежде чем подключать видеокамеру к какому-либо устройству, обязательно проверьте, является ли оно совместимым с другими устройствами DV.

Дополнительные сведения о мерах предосторожности и совместимом прикладном программном обеспечении можно также найти в инструкциях по эксплуатации подключаемого оборудования.

О требуемом кабеле i.LINK

Используйте кабель Sony i.LINK 4–на–4–штырька (во время перезаписи DV).

i.LINK и  являются торговыми марками корпорации Sony.

Уход и меры предосторожности

Использование видеокамеры и уход за ней

- Не используйте и не храните видеокамеру и принадлежности при условиях, описанных ниже.
 - В местах со слишком высокой или низкой температурой. Никогда не оставляйте их в местах, где температура поднимается выше 60°C, например, под воздействием прямых солнечных лучей, рядом с нагревательными приборами или в автомобиле, припаркованном в солнечном месте. Это может привести к их неисправности или деформации.
 - Рядом с источниками сильных магнитных полей или механической вибрации. Это может привести к неисправности видеокамеры.
 - Рядом с источниками радиоволн или радиации. Видеокамера может не записать изображение должным образом.
 - Рядом с приемниками АМ и видеооборудованием. Могут возникать помехи.
 - На песчаном пляже или в каком-либо пыльном месте. Если в видеокамеру попадет песок или пыль, это может привести к ее неисправности. Иногда неисправность устранить будет невозможно.
 - Рядом с окнами или вне помещения, где прямой солнечный свет может воздействовать на экран LCD, видоискатель и объектив. Это может привести к повреждению видоискателя или экрана LCD.
 - В очень влажных местах.
- Используйте для питания видеокамеры постоянный ток напряжением 7,2 В (батарейный блок) или 8,4 В (адаптер переменного тока).

- Для работы от источника постоянного или переменного тока используйте принадлежности, рекомендуемые в данной инструкции по эксплуатации.
- Не подвергайте видеокамеру воздействию влаги, например, дождя или морской воды. Попадание влаги на видеокамеру может привести к ее неисправности. Иногда неисправность устранить будет невозможно.
- Если внутрь корпуса попадет какой-нибудь твердый предмет или жидкость, выключите видеокамеру и перед дальнейшей ее эксплуатацией проверьте ее в сервисном центре Sony.
- Не допускайте грубого обращения с видеокамерой или механических ударов, а также не разбирайте и не изменяйте ее. Будьте особенно осторожны с объективом.
- Когда видеокамера не используется, установите переключатель POWER в положение OFF (CHG)
- Не заворачивайте видеокамеру, например, в полотенце, и не эксплуатируйте ее в таком состоянии. В этом случае может произойти повышение температуры внутри видеокамеры.
- При отсоединении кабеля электропитания тяните за штекер, а не за провод.
- Будьте осторожны, не кладите на провод тяжелые предметы, которые могут его повредить.
- Поддерживайте металлические контакты в чистоте.
- Храните пульт дистанционного управления и батарею типа “таблетка” в недоступном для детей месте. При случайном проглатывании батареи немедленно обратитесь к врачу.
- При утечке электролита из батареи выполните следующее:
 - обратитесь в местное уполномоченное предприятие по обслуживанию изделий Sony;
 - смойте электролит, попавший на кожу;

- при попадании жидкости в глаза промойте их большим количеством воды и обратитесь к врачу.

Если видеокамера не используется в течение длительного времени

Время от времени включайте видеокамеру и воспроизводите на ней кассеты примерно в течение 3 минут. В противном случае отключите ее от электророзетки.

Конденсация влаги

Если видеокамера принесена из холодного места в теплое, то внутри видеокамеры, на поверхности ленты или на объективе может произойти конденсация влаги. В таком состоянии лента может прилипнуть к барабану головки и будет повреждена, или видеокамера не сможет работать надлежащим образом. Если внутри видеокамеры произошла конденсация влаги, на экране появится индикация [☐▲ Конденсация влаги. Извлеките кассету.] или [☐ Конденсация влаги. Выключите камеру на 1час.]. Если влага сконденсировалась на объективе, индикатор появляться не будет.

Если произошла конденсация влаги

Ни одна из функций, кроме извлечения кассеты, не будет работать. Выньте кассету, выключите видеокамеру и оставьте ее примерно на 1 час с открытой крышкой кассетного отсека. Если при повторном включении питания индикатор ☐ или ▲ не появится, можно снова пользоваться видеокамерой. Если начнет конденсироваться влага, видеокамера не всегда сможет это определить. Если это произойдет, то иногда после открытия крышки кассетного отсека кассета не будет извлекаться в течение 10 секунд. Это не является неисправностью. Не закрывайте крышку кассетного отсека, пока кассета не будет извлечена.

Примечание по конденсации влаги

Влага может образоваться, если принести видеокамеру из холодного места в теплое (или наоборот) или при

→продолжение

использовании видеокамеры во влажном месте в следующих случаях:

- если видеокамера принесена с лыжного склона в помещение, где работает обогреватель;
- если видеокамера принесена из автомобиля или помещения, в которых работает кондиционер, в жаркое место вне помещения;
- если видеокамера используется после грозы или дождя;
- если видеокамера используется во влажном или жарком месте.

Как предотвратить конденсацию влаги

Если видеокамера принесена из холодного места в теплое, положите видеокамеру в полиэтиленовый пакет и плотно заклейте его. Выньте видеокамеру из полиэтиленового пакета, когда температура воздуха внутри пакета достигнет температуры окружающего воздуха (приблизительно через 1 час).

Видеоголовка

- Если видеоголовка загрязнена, то качество записи ухудшится, а воспроизведение звука и изображения будет искажено.
- В течение 10 секунд почистите видеоголовку с помощью чистящей кассеты Sony DVM-12CLD (приобретается дополнительно), если:
 - во время воспроизведения изображения появляются мозаичные помехи или отображается синий экран;



- воспроизводимые изображения не движутся;
- не появляется изображение или прерывается звук;
- во время воспроизведения на экране отображается индикация  Грязная видеоголовка. Примените чистящую кассету.].

- Видеоголовка изнашивается в результате длительного использования. Если не удастся получить четкое изображение даже после использования чистящей кассеты, возможно, износилась видеоголовка. Обратитесь в сервисный центр Sony или в местное уполномоченное предприятие по обслуживанию изделий Sony для замены видеоголовки.

Экран LCD

- Не допускайте чрезмерного надавливания на экран LCD, так как это может привести к неисправности.
- При эксплуатации видеокамеры в холодном месте на экране LCD может появляться остаточное изображение. Это не является неисправностью.
- При эксплуатации видеокамеры задняя сторона экрана LCD может нагреваться. Это не является неисправностью.

Очистка экрана LCD

Если на экране LCD появятся отпечатки пальцев или пыль, рекомендуется воспользоваться чистящей тканью (прилагается) для его очистки. При использовании комплекта для чистки LCD (приобретается дополнительно) не наносите чистящую жидкость непосредственно на экран LCD. Используйте чистящую бумагу, смоченную жидкостью.

Регулировка экрана LCD (КАЛИБРОВКА)

Кнопки на сенсорной панели могут работать неправильно. Если это произойдет, выполните следующую процедуру. При ее выполнении рекомендуется подсоединить видеокамеру к сетевой розетке с помощью прилагаемого к ней адаптера переменного тока.

- 1** Передвиньте переключатель **POWER** в положение **OFF (CHG)**.
- 2** Извлеките кассету из видеокамеры, затем отсоедините от видеокамеры все соединительные кабели, кроме адаптера переменного тока.

3 Передвигая переключатель POWER, выберите режим PLAY/EDIT, нажав при этом кнопку DISPLAY/BATT INFO, затем нажмите кнопку DISPLAY/BATT INFO и удерживайте ее нажатой примерно в течение 5 секунд.

4 Прикоснитесь к знаку “x”, отображаемому на экране, углом прилагаемой карты “Memory Stick” или каким-либо подобным предметом.

Знак “x” переместится в другое положение.



Если Вы прикоснетесь не в нужном месте, начните снова с пункта 4.

⚡ Примечание

- Экран LCD нельзя откалибровать, если панель LCD повернута экраном LCD наружу.

Очистка корпуса

- Если корпус видеокамеры загрязнен, очистите его с помощью мягкой ткани, слегка смоченной в воде, а затем протрите мягкой сухой тканью.
- Во избежание повреждения покрытия не следует:
 - использовать химические вещества, например, разбавитель, бензин или спирт, химические салфетки, репелленты или инсектициды;
 - работать с этими веществами голыми руками;
 - допускать соприкосновения корпуса камеры с резиновыми или виниловыми предметами в течение долгого времени.

Об уходе за объективом и его хранении

- Очищайте поверхность объектива мягкой тканью в следующих случаях:

- если на поверхности объектива имеются отпечатки пальцев;
- в жарких или влажных местах;
- при использовании объектива в таких местах, где он может подвергаться воздействию соленого воздуха, например, на морском побережье.

- Храните объектив в хорошо проветриваемом месте, защищенном от грязи и пыли.

- Во избежание появления плесени периодически выполняйте очистку объектива, как описано выше.

Рекомендуется включать видеокамеру и пользоваться ею примерно один раз в месяц для поддержания видеокамеры в оптимальном состоянии в течение длительного времени.

Зарядка предварительно установленной батарейки типа “таблетка”

Видеокамера оснащена предварительно установленной перезаряжаемой батареей, обеспечивающей сохранение даты, времени и других установок даже при установке переключателя POWER в положение OFF (CHG). Во время использования камеры батарейка типа “таблетка” не теряет заряд, но она постепенно разрядится, если видеокамера не будет использоваться. Если видеокамера совершенно не используется в течение приблизительно **трех месяцев**, то батарейка типа “таблетка” полностью разрядится. Однако даже при разряженной батарейке на работу видеокамеры не повлияет тот факт, что дата не записывается.

Процедуры

Подсоедините видеокамеру к сетевой розетке с помощью прилагаемого адаптера переменного тока, и, установив переключатель POWER в положение OFF (CHG), оставьте ее более чем на 24 часа.

→ продолжение

Удаление пыли внутри видеоискателя

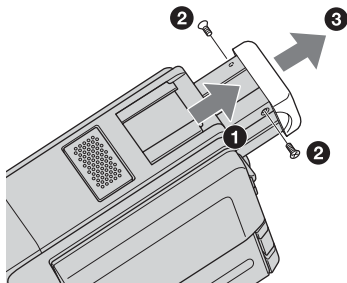

- 1 Снимите окуляр.**
 - 1 Полностью выдвиньте видеоискатель.
 - 2 Выверните винты с каждой стороны окуляра и видеоискателя с помощью отвертки.
 - 3 Снимите окуляр.
- 2 Удалите пыль с внутренней стороны окуляра и видеоискателя с помощью вентилятора.**
- 3 Выполните в обратном порядке действия, описанные в пунктах 2 и 3, чтобы присоединить окуляр и заменить винты.**

Примечание

- Не роняйте и не сгибайте корпус окуляра. Будьте осторожны при обращении с окуляром.

Спецификации

Видеокамера

Система

Система видеозаписи

2 вращающиеся головки, система наклонной механической развертки

Система аудиозаписи

Вращающиеся головки, система ИКМ
Дискретизация: 12 бит (сдвиг частоты 32 кГц, стерео 1, стерео 2), 16 бит (сдвиг частоты 48 кГц, стерео)

Видеосигнал

Цветовой сигнал PAL, стандарт МККР

Используемые кассеты

Кассеты mini DV со знаком ^{Mini} DV

Скорость ленты

SP: прибл. 18,81 мм/с (мм/с)

LP: прибл. 12,56 мм/с (мм/с)

Время записи/воспроизведения (при использовании кассеты DVM60)

SP: 60 мин

LP: 90 мин

Время ускоренной перемотки вперед/назад (при использовании кассеты DVM60)

Прибл. 2 мин 40 сек

Видеоискатель

Электрический видеоискатель (черно-белый).

Формирователь изображения

3 мм (мм) (тип 1/6) ПЗС (прибор с зарядовой связью)

Всего: прибл. 800 000 точек

Эффективные (фильм): прибл. 400 000 точек

Объектив

Carl Zeiss Vario Tessar

Комбинированный объектив с приводным трансфокатором

Диаметр фильтра: 25 мм (мм)

10 × (оптическая), 120 × (цифровая.)

F = 1,7 ~ 2,3

Фокусное расстояние

2,3 – 23 мм (мм)

При преобразовании в 35 мм (мм)

фотокамеру

В режиме CAMERA:

43 – 430 мм (мм)

Цветовая температура

[↔ АВТО], [1 НАЖАТ],

[ПОМЕЩЕНИЕ] (3 200 К), [УЛИЦА]

(5 800 К)

Минимальная освещенность

5 lx (люкс) (F 1,7)

0 lx (люкс) (при использовании функции

NightShot plus)*

* Съемку объектов, не видимых в темноте, можно выполнять с помощью инфракрасного освещения.

Разъемы входных/выходных сигналов

Выход аудио/видео

МИНИ-ГНЕЗДО AV

Видеосигнал: 1 V_{p-p}, 75 Ω (Ом),

несимметричный, синхронегативный

Звуковой сигнал: 327 мВ (при выходном

полном сопротивлении 47 кΩ (кОм)),

выходное полное сопротивление - менее

2,2 кΩ (кОм)

Гнездо LANC

Стерефоническое мини-гнездо

(ø 2,5 мм (мм))

Гнездо MIC

Мини-гнездо, 0,388 мВ (мВ), низкое

полное сопротивление от 2,5 до 3,0 В (В)

постоянного тока, выходное полное

сопротивление 6,8 кΩ (кОм) (ø 3,5 мм

(мм)), стерефонический тип

Экран LCD

Изображение

6,2 см (см) (тип 2,5)

Общее количество элементов изображения

123 200 (560 × 220)

Общие характеристики

Требования к питанию

7,2 В (В) постоянного тока (батарейный блок)

8,4 В (В) постоянного тока (адаптер переменного тока)

Средняя потребляемая мощность (при использовании батарейного блока)

Во время записи видеокамерой с помощью видеоискателя

2,2 W (Вт)

Во время записи видеокамерой с использованием экрана LCD

2,5 W (Вт)

Рабочая температура

0°C – 40°C

Температура хранения

-20°C – + 60°C

Размеры (прибл.)

50 × 95 × 97 мм (мм) (ш/в/г)

Вес (приблиз.)

375 g (г) (только видеокамера)

440 g (г) вместе с перезаряжаемым

батарейным блоком NP-FF51, кассетой

DVM60 и крышкой объектива.

Прилагаемые принадлежности

См. стр. 11.

Handycam Station

DCR-PC107E: DCRA-C112

DCR-PC106E: DCRA-C113

Выход S video

4-штырьковое мини-гнездо DIN

Сигнал яркости: 1 V_{p-p}, 75 Ω (Ом),

несимметричный

Сигнал цветности: 0,3 V_{p-p}, 75 Ω (Ом),

несимметричный

Выход аудио/видео

МИНИ-ГНЕЗДО AV

Видеосигнал: 1 V_{p-p}, 75 Ω (Ом),

несимметричный, синхронегативный

Звуковой сигнал: 327 мВ (мВ) (при

выходном полном сопротивлении 47 кΩ

(кОм))

Выходное полное сопротивление - менее 2,2 кΩ (кОм)

Гнездо USB

мини-В

Вход (для модели DCR-PC107E)/выход DV

4-штырьковый разъем

→ продолжение

Адаптер переменного тока AC–L25A/L25B

Требования к питанию

100 – 240 V (В) переменного тока,
50/60 Гц

Расход тока

0,35 – 0,18 А

Потребляемая мощность

18 W (Вт)

Выходное напряжение

8,4 V (В), 1,5 А

Рабочая температура

0°C – 40°C

Температура хранения

–20°C – + 60°C

Размеры (прибл.)

56 × 31 × 100 mm (мм) (ш/в/г), не
включая выступающие части

Вес (приблиз.)

190 g (г) без провода электропитания

Перезаряжаемый батарейный блок (NP–FF51)

Максимальное выходное напряжение

8,4 V (В) постоянного тока

Выходное напряжение

7,2 V (В) постоянного тока

Емкость

5,6 Wh (Втч) (780 мАч)

Размеры (прибл.)

40,8 × 12,5 × 49,1 mm (мм)
(ш/в/г)

Вес (приблиз.)

45 g (г)

Рабочая температура

0°C – 40°C

Тип

Литиево–ионный

Конструкция и технические
характеристики могут изменяться без
предварительного уведомления.

Типы различий

DCR-PC	106E	107E
Интерфейс DV	OUT	IN/OUT

Обозначение деталей и органов управления

Видеокамера

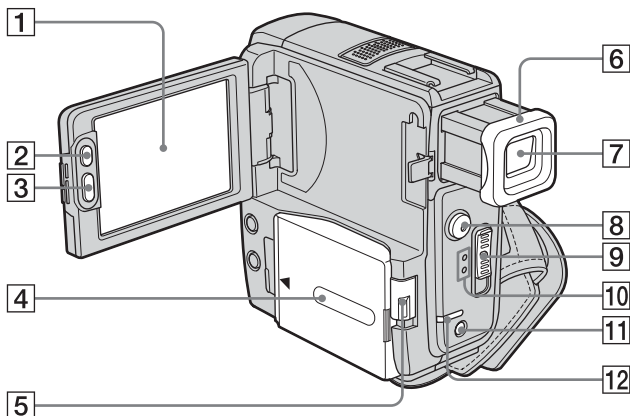



- 1 Экран LCD/сенсорной панели (стр. 2, 17)
- 2 Кнопка LCD BACKLIGHT* (стр. 17)
- 3 Кнопка REC START/STOP (стр. 23)
- 4 Батарейный блок/крышка батарейных контактов (стр. 12)
- 5 Рычаг BATT  для снятия батарейного блока (стр. 13)
- 6 Окуляр (стр. 104)
- 7 Видоискатель (стр. 2, 18)
- 8 Кнопка REC START STOP (стр. 23)
- 9 Переключатель POWER (стр. 16)
- 10 Индикаторы режимов CAMERA, PLAY/EDIT (стр. 16)
- 11 Кнопка BACK LIGHT* (стр. 29)
- 12 Индикатор CHARGE (стр. 13)

* Эти кнопки недоступны в режиме Easy Handycam. (Имеется знак ●.)

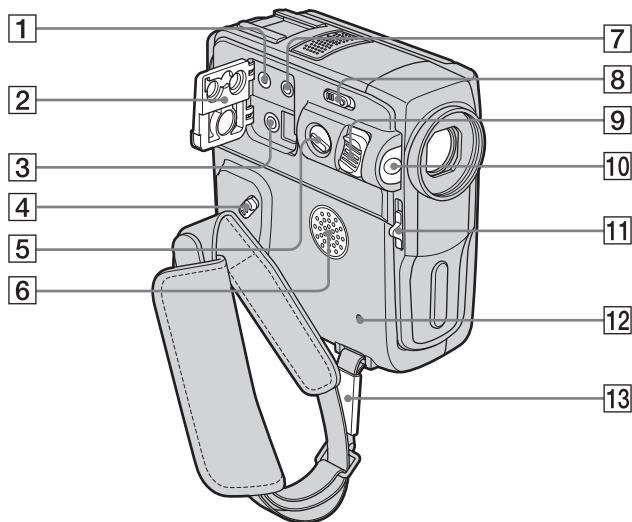
→ продолжение



- 1** **Гнездо  (LANC) (голубое)**
 Гнездо управления  LANC используется для управления движением ленты на видеоборудовании и периферийных устройствах, подключенных к этому гнезду.
- 2** **Крышка гнезда**
- 3** **Гнездо A/V OUT (желтое) (стр. 69)**
- 4** **Рычажок снятия фиксатора ремня**
- 5** **Кнопка PHOTO (стр. 27)**
- 6** **Динамик**
- 7** **Гнездо MIC (PLUG IN POWER) (красного цвета) (стр. 79)**
 Это гнездо используется в качестве входа для внешнего микрофона, а также в качестве гнезда для микрофона с питанием от устройства, к которому он подключается. Если подсоединен внешний микрофон, он имеет приоритет.
- 8** **Переключатель NIGHTSHOT PLUS (стр. 32)**
- 9** **Рычаг привода трансфокатора**
- 10** **Инфракрасный излучатель (стр. 73)**
- 11** **Переключатель LENS COVER**
- 12** **Кнопка RESET**
 При нажатии кнопки RESET все установки, включая дату и время, вернутся к значениям по умолчанию.
- 13** **Опора для пальца**

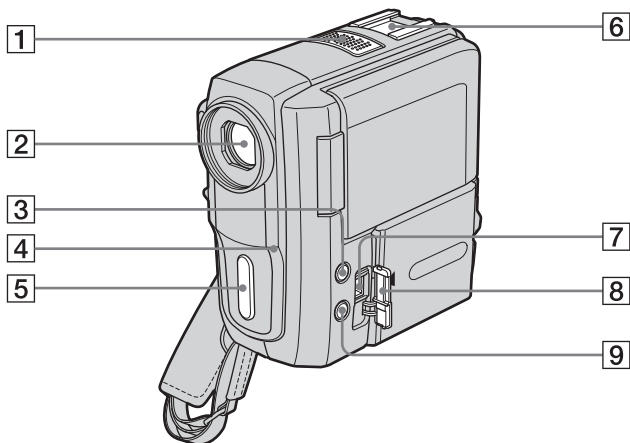

1 **Микрофон (стр. 79)**

2 **Объектив (Carl Zeiss)/крышка объектива**

В видеокамере установлен объектив Carl Zeiss, который позволяет воспроизводить высококачественные изображения.

Объектив для видеокамеры был разработан совместно компанией Carl Zeiss, Германия, и корпорацией Sony. Он основан на системе измерения MTF для видеокамеры и обладает качеством объектива Carl Zeiss.

MTF означает Modulation Transfer Function. Числовое значение указывает на величину светового потока, исходящего от объекта и проникающего в объектив.

3 **Кнопка EASY (стр. 28, 40)**

4 **Индикатор записи видеокамерой (стр. 23)**

5 **Датчик дистанционного управления**

6 **Держатель для вспомогательных принадлежностей**

Держатель для установки вспомогательных принадлежностей оснащен предохранителем, обеспечивающим надежное крепление вспомогательного устройства. Для подсоединения принадлежности нажмите ее вниз и сдвиньте до упора, а затем затяните винт. Для снятия принадлежности ослабьте винт, а затем нажмите принадлежность вниз и потяните ее.

7 **Гнездо DC IN (стр. 12)**

8 **Крышка гнезда DC IN**

9 **Кнопка DISPLAY/BATT INFO (стр. 14, 41)**

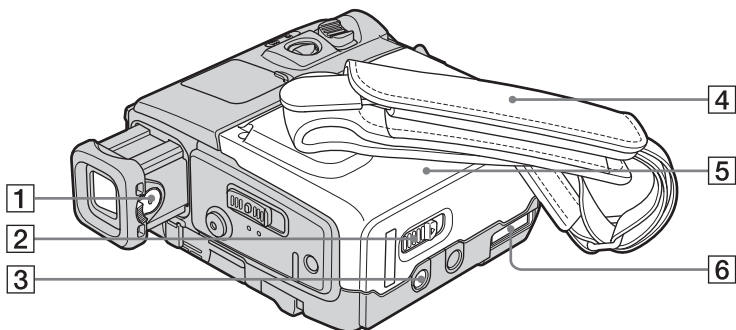

- 1 Рычаг регулировки объектива видеосъемателя (стр. 18)
- 2 Рычаг OPEN/▲EJECT ▼ (стр. 21)
- 3 Гнездо для штатива
Убедитесь, что длина винта для штатива не превышает 5,5 мм. В противном случае Вы не сможете надежно прикрепить штатив, а винт может повредить видеокамеру.
- 4 Ремень для захвата
- 5 Крышка кассетного отсека (стр. 21)
- 6 Разъем интерфейса

Используйте ремень для захвата в качестве ремешка на запястье

Удобно при переноске видеокамеры.

- 1 Передвиньте рычажок снятия фиксатора ремня в направлении стрелки (1), затем переместите крепление ремня для захвата в направлении стрелки (2).

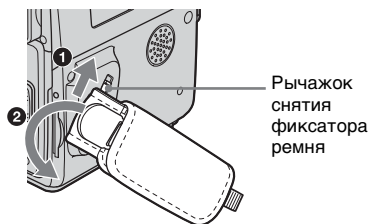

2 Отсоедините от видеокамеры крепление ремня для захвата.

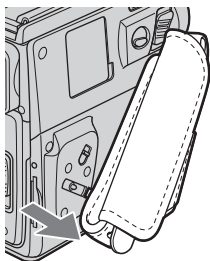

3 Используйте ремень для захвата в качестве ремешка на запястье, как показано на рисунке.

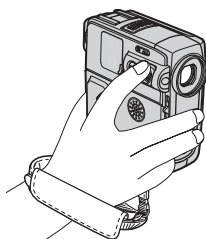

Прикрепление ремня для захвата

Прикрепите крепление ремня для захвата к видеокамере и переместите его в направлении стрелки до щелчка (крепление будет зафиксировано).

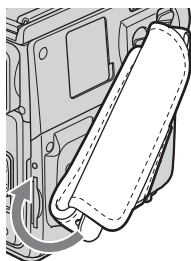

⚡ Примечание

- Если крепление ремня для захвата будет установлено неправильно, ремень может отсоединиться.

💡 Совет

- Длину ремня для захвата можно регулировать. (стр. 3)

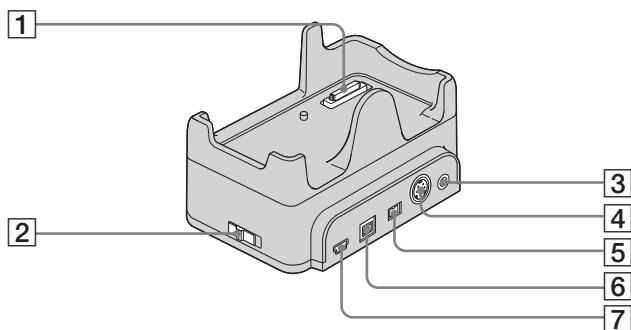

- 1 Разъем интерфейса**
- 2 Переключатель Ψ (USB) ON/OFF**
При использовании соединения USB установите переключатель Ψ (USB) ON/OFF в положение ON.
- 3 Гнездо A/V OUT (стр. 69)**
- 4 Гнездо S VIDEO OUT**
- 5 Гнездо DC IN (стр. 12)**
- 6 Для модели DCR-PC106E:
Интерфейс \ddagger DV OUT (стр. 69)**
**Для модели DCR-PC107E:
Интерфейс \ddagger DV (стр. 69)**
- 7 Гнездо Ψ (USB)**

Пульт дистанционного управления

Перед использованием пульта дистанционного управления удалите изоляционную вкладку.

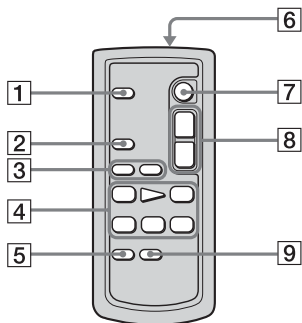

- 1 Кнопка PHOTO (стр. 27)
- 2 Кнопка SEARCH M.* (стр. 45)
- 3 Кнопки ◀◀/▶▶* (стр. 45)
- 4 Кнопки видеоконтроля (ускоренная перемотка назад, воспроизведение, ускоренная перемотка вперед, пауза, стоп, замедленно) (стр. 39)
- 5 Кнопка ZERO SET MEMORY* (стр. 44)
- 6 Передачик
Для управления видеокамерой после ее включения направьте пульт на датчик дистанционного управления.
- 7 Кнопка REC START/STOP (стр. 26)
- 8 Кнопка привода трансфокатора (стр. 24)
- 9 Кнопка DISPLAY (стр. 44)

* Эти кнопки недоступны в режиме Easy Handycam.

Удаление изоляционной вкладки.



Замена батарейки типа “таблетка”

- 1 Нажав на язычок, снимите корпус батарейки, зацепившись и потянув пальцем за прорезь.

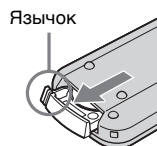

- 2 Выньте литиевую батарейку типа “таблетка”.

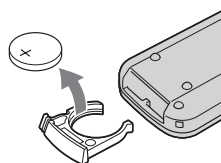

- 3 Вставьте новую батарейку типа “таблетка” стороной со знаком плюс (+) вверх.

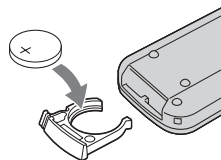

4 Вставьте корпус батарейки на место в пульт дистанционного управления до щелчка.

ПРЕДУПРЕЖДЕНИЕ

При небрежном обращении батарея может взорваться. Запрещается перезаряжать, разбирать и бросать в огонь.

ВНИМАНИЕ

При неправильной установке батарейки существует опасность взрыва.

Замену следует выполнять только на батарейку того же или аналогичного типа, рекомендованного производителем.

Использованные батарейки следует утилизировать в соответствии с инструкциями производителя.

🔊 Примечания по пульту дистанционного управления

- В пульте дистанционного управления используется литиевая батарейка типа “таблетка” (CR2025). Не используйте другие батарейки, кроме CR2025.
- Не допускайте воздействия на дистанционный датчик сильных источников света, например, прямых солнечных лучей или искусственного освещения. В противном случае пульт дистанционного управления может не действовать.
- Пульт дистанционного управления может работать неправильно, если конверсионный объектив (приобретается дополнительно) закрывает датчик дистанционного управления.
- При использовании пульта дистанционного управления для управления видеокамерой может также срабатывать видеомегнитофон. В этом случае выберите для пульта дистанционного управления видеомегнитофоном режим, отличный от режима VTR 2, или закройте датчик дистанционного управления на видеомегнитофоне черной бумагой.

Индикаторы экрана LCD и видискателя

На экране LCD и в видискателе отображаются следующие индикаторы, указывающие на состояние видеокамеры. Индикаторы могут меняться в зависимости от модели видеокамеры.

Пример: индикаторы в режиме CAMERA

Код времени (стр. 24)/Счетчик ленты (стр. 24)/Самодиагностика (стр. 90)

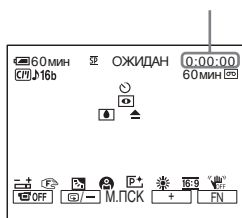

Индикаторы	Значения
60 мин	Оставшееся время работы батарейного блока (стр. 23)
	Режим записи(стр. 24)
ОЖИДАН ЗАПИСЬ	Ожидание записи/ режим записи
	Cassette Memory (стр. 95)
	Аудиорежим (стр. 62)
60 мин	Оставшееся время на кассете (стр. 23)
	Запись по таймеру самозапуска (стр. 26)
	Фотосъемка на ленту (стр. 27)
	Покадровая запись (стр. 63)
	Запись с интервалами (стр. 64)
DV IN	Ввод DV (стр. 71)

Индикаторы	Значения
	Память нулевой отметки (стр. 44)
	NightShot plus (стр. 32)
	Предупреждение (стр. 90)
	Эффект изображения (стр. 51)
	Регулировка экспозиции вручную (стр. 31)
	Ручная фокусировка (стр. 33)
	ПРОГР АЭ(стр. 50)
	BACK LIGHT (стр. 29)
	Баланс белого (стр. 30)
	16:9 ШИРОК (стр. 53)
	Функция устойчивой съемки выключена (стр. 54)
	Подсветка LCD выключена (стр. 17)

Алфавитный указатель

ЧИСЛЕННЫЕ ЗНАЧЕНИЯ

21-штырьковый адаптер 44

А

Автоматический затвор (АВТОЗАТВОР) ... 52
Адаптер переменного тока 16
АУДИОРЕЖИМ 62

Б

Баланс белого (БАЛ БЕЛ) 30
Батарейка типа “таблетка” видеокамера 103
пульт дистанционного управления 113
Батарейный блок “InfoLITHIUM” 97
Батарея
батареяный блок 12
информация о состоянии
батареяного блока 14
оставшееся время работы
батареяного блока 24, 98
Белый фейдер (БЕЛЫЙ) 35

В

Видеоголовка 102
Видеоискатель 17
яркость (ПОДСВ В/И) 57
Воспроизведение (ИЗМ. СКОР.)
замедленное 39

изменение
направления 39
покадровое 40
удвоенная скорость 40
Время воспроизведения 15
Время записи 15
Вспомогательный звук
см. ЗВУК HiFi

Г

Гнездо USB 112
Громкость (ГРОМКОСТЬ) 38

Д

Датчик дистанционного управления 109
Демонстрация (РЕЖИМ ДЕМО) 66
Дисплей
ДИСПЛЕЙ 68
индикаторы дисплея 115

З

ЗАПИСЬ DVD 81
ЗАПИСЬ VCD 81
Запись по таймеру
самозапуска (ТАЙМЕР) 26
Запись с интервалами (ЗАП.С ИНТ.) 64
Зарядка батареи
батареяный блок 12
предварительно установленная
батарея типа “таблетка” 103
ЗВ. СИГНАЛ 18, 67
ЗВУК HiFi 56
Звуковой сигнал
подтверждения операции
см. ЗВ. СИГНАЛ
Зеркальный режим 25

И

Индикатор записи (ИНД.ЗАПИСИ) 68
Индикация
самодиагностики 90
Инфракрасный излучатель 73
Использование за границей 94

К

Кабель i.LINK 69, 73
КАЛИБРОВКА 102
Кассета 21
Кассета с двойной звуковой дорожкой 56
Кнопка BACK LIGHT (на видеокамере) 29
Код времени 24
Код данных (КОД ДАНН) 42
Конденсация влаги 101

Л

Лепесток защиты от записи 95

М

Меню
ДРУГИЕ 67
МЕНЮ УСТАН 65
РУЧН УСТАН 50
УСТ СМ 58
УСТ В/МАГН 56
УСТ ЖКД/ВИ 57
УСТ КАМЕРЫ 53
УСТ КАССЕТ 62
УСТ ПРОИГР 56
МЕСТ.ВРЕМЯ 67
МИКШ.ЗВУКА 56, 80
Мозаичный фейдер (МОЗ. ФЕЙД.) 35
МОНОХРОМ 35

О

Основной звук
см. ЗВУК HiFi

Оставшееся время записи дисплей	24
ОСТАЛОСЬ.....	63
Отображение данных настройки видеокамеры	42

П	
Память нулевой отметки	44
Передача потоком по соединению USB (ПОТОК USB)	65
Перезапись (УПР ЗАПИС).....	71
Перезапись звука (УПР ПРЗПС).....	79
Переключатель USB ON/OFF.....	112
Плавный переход см. END SEARCH	
Подсветка экрана LCD (ПОДСВ. ЖКД)	57
Поиск даты.....	45
Поиск изображения	39
Поиск методом прогона	39
Поиск с помощью функции Cassette Memory (ПОИСК CM)	36, 45, 60
Поиск титра	45
Поиск фото	46
Покадровая запись (ПОКАДР.ЗАП).....	63
Покадровое воспроизведение	40
Полная зарядка	12
Предупреждающие индикаторы	90
Предупреждающие сообщения.....	92
ПРОГР АЭ	50
Просмотр записи.....	37
Пульт дистанционного управления.....	113
ПУЛЬТ ДУ	68

Р	
Регулировка видеискателя	18
Регулировка экспозиции вручную (ЭКСПОЗИЦ)	31
Режим 16:9 ШИРОК	53
Режим записи (РЕЖ.ЗАП.)	24, 62
Режим питания.....	16
Ремень для захвата	3, 110
Ремешок на запястье см. Ремень для захвата	3
Ручная фокусировка (ФОКУС)	33

С	
Системы цветного телевидения	94
Соединительный кабель A/V	43, 69
Стереофонический/ монофонический.....	56
Счетчик ленты.....	24

Т	
Телефото см. Трансфокация	
Титр (Cassette Memory) ОТОБР.ТИТР	60
ТИТР	58
ТИТР КАСС.....	60
УДАЛ. ТИТР	59
Трансфокация	24

У	
Удалить УДАЛ. ВСЕ (Cassette Memory)	61
Универсальный точечный фотоэкспонометр (ТОЧ. ЭКСП.).....	29
Установка часов (УСТ. ЧАСОВ)	19

Ф	
Фотосканирование	47

Фотосъемка на ленту... 27	
Функция автоматического отключения питания (АВТЗТВ ВЫК).....	67

Ц	
ЦВЕТ ЖКД.....	57
Цифровая трансфокация (ЦИФ.ТРАНСФ)....	53
Цифровой монтаж программы (ВИД.МОНТАЖ)	72

Ч	
Черный фейдер (ЧЕРНЫЙ).....	35

Ш	
Широкоугольный см. Трансфокация	

Э	
Экран LCD	2
Эффект изображения (ЭФФ.ИЗОБР.)	51

Я	
Язык (LANGUAGE)	22, 65
Яркость экрана LCD (ЯРК. ЖКД)	18

С	
Cassette Memory	2, 95

Д	
Direct Access для “Click to DVD” см. ЗАПИСЬ DVD	
Direct Access для Video CD Burn см. ЗАПИСЬ VCD	

Е	
Easy Handycam	28, 40
EDIT SEARCH	37
END SEARCH	36

F
FADER..... 35

H
Handycam Station 112

I
i.LINK 99

L
LANC..... 108
LCD BACKLIGHT 17
LP (экономный режим)
 см. Режим записи
 (РЕЖ.ЗАП.)

N
NightShot Light
 (НОЧН.ПОДСВ)
 32, 55
NightShot plus..... 32
NTSC..... 94

P
PAL 94

R
REC START/STOP 23
RESET 108

S
S video 43, 69
SP (стандартный режим)
 см. Режим записи
 (РЕЖ.ЗАП.)
SPOT FOCUS..... 33
STEADYSHOT..... 54

Изготовитель: Сони Корпорейшн
Адрес: 6-7-35 Киташинагава,
Шинагава-ку, Токио 141-0001, Япония
Страна-производитель: Япония

<http://www.sony.net/>



Tryckt på 100% återvunnet papper med vegetabilisk olje-baserad färg utan lättflyktiga organiska föreningar.

Напечатано на бумаге, изготовленной на 100% из бумажных отходов, с использованием печатной краски на основе растительного масла без примесей ЛОС (летучих органических соединений).

Printed in Japan



3089179620