

SONY

2-677-030-12(1)

Руководство по эксплуатации камеры

Прочтите перед началом работы

Цифровая видеокамера
HANDYCAM[®]
DCR-SR90E/SR100E

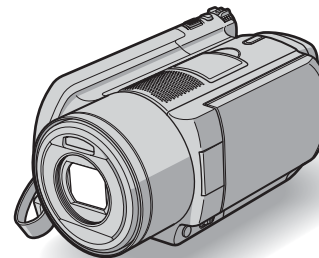

Изготовитель: Сони Корпорейшн
Адрес: 6-7-35 Киташинагава,
Шинагава-ку, Токио 141-0001, Япония
Страна-производитель: Япония

Дополнительная информация по данному изделию и ответы на часто задаваемые вопросы могут быть найдены на нашем Web-сайте поддержки покупателей.

<http://www.sony.net/>



Напечатано на бумаге, изготовленной на 100% из бумажных отходов, с использованием печатной краски на основе растительного масла без примесей ЛОС (летучих органических соединений).

Printed in Japan



© 2006 Sony Corporation

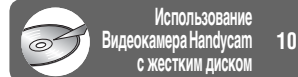

Использование
Видеокамера Handycam
с жестким диском 10

Подготовка к
эксплуатации 13



Easy
Handycam 24



Запись/
воспроизведение 30

Использование
элементов меню Setup 48

Монтаж изображений 70

Перезапись, печать 75

Устранение
неполадок 82

Дополнительная
информация 98

Глоссарий,
Алфавитный указатель 109

Для подключения
к компьютеру см.
"Руководство по
использованию
компьютерных
приложений".

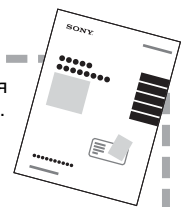

Прочтите перед началом работы

Перед эксплуатацией аппарата внимательно прочтите данное руководство и сохраните его для дальнейших справок.

ПРЕДУПРЕЖДЕНИЕ

Во избежание пожара или поражения электрическим током не допускайте попадания аппарата под дождь или во влажные места.

ПРЕДУПРЕЖДЕНИЕ

Заменяйте батарею только на батарею указанного типа. Несоблюдение этого требования может привести к возгоранию или получению телесных повреждений.



Дата изготовления изделия.

Вы можете узнать дату изготовления изделия, взглянув на обозначение "P/D:", которое находится на этикетке со штрих кодом картонной коробки.

Знаки, указанные на этикетке со штрих кодом картонной коробки.

P/D:XX XXXX
1 2

1. Месяц изготовления
 2. Год изготовления
- A-0, B-1, C-2, D-3, E-4, F-5, G-6,
H-7, I-8, J-9.

ДЛЯ ПОКУПАТЕЛЕЙ В ЕВРОПЕ

ВНИМАНИЕ

Электромагнитные поля на определенных частотах могут влиять на изображение и звук, воспроизводимые данной видеокамерой.

Данное изделие прошло испытания и соответствует ограничениям, установленным в Директиве EMC в отношении соединительных кабелей, длина которых не превышает 3 метров.



Утилизация электрического и электронного оборудования (директива применяется в странах Евросоюза и других европейских странах, где действуют системы раздельного сбора отходов)

Данный знак на устройстве или его упаковке обозначает, что данное устройство нельзя утилизировать вместе с прочими бытовыми отходами. Его следует сдать в соответствующий приемный пункт переработки электрического и электронного оборудования. Неправильная утилизация данного изделия может привести к потенциально негативному влиянию на окружающую среду и здоровье людей, поэтому для предотвращения подобных последствий необходимо выполнять специальные требования по утилизации этого изделия. Переработка данных материалов поможет сохранить природные ресурсы. Для получения более подробной информации о переработке этого изделия обратитесь в местные органы городского управления, службу сбора бытовых отходов или в магазин, где было приобретено изделие.

Вспомогательные принадлежности:
Пульт дистанционного управления

Уведомление

Если статическое электричество или электромагнитные силы приводят к сбою в передаче данных, перезапустите приложение или отключите и снова подключите коммуникационный кабель (USB и т.д.).

Примечания по эксплуатации

К настоящей видеокамере прилагается два руководства по эксплуатации.

- “Руководство по эксплуатации камеры” (данное руководство)
- “Руководство по использованию компьютерных приложений”

Использование видеокамеры

- Не держите камеру за указанные ниже детали.



Видеоискатель



Экран ЖКД

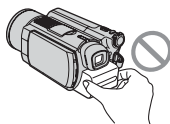

Батарея

- Видеокамера не является пылезащищенной или водонепроницаемой. См. “Уход и меры предосторожности” (стр.103).
- Во избежание повреждения жесткого диска и потери записанных изображений не допускайте следующего, когда горит индикатор на переключателе POWER (стр.18) или индикатор ACCESS (стр.30).

- Отсоединение батарейного блока или адаптера переменного тока от видеокамеры.
- Механический удар или сотрясение камеры.
- Перед подключением видеокамеры к другому устройству с помощью кабеля USB и т.д. убедитесь, что штекер вставляется правильной стороной. Если с силой вставить штекер неправильной стороной, можно повредить контакты. Также это может привести к неисправности видеокамеры.

Элементы меню настройки, экран ЖКД, видеоискатель и объектив

- Элемент настройки, выделенный серым цветом, недоступен при текущих настройках записи или воспроизведения.
- Экран ЖКД и видеоискатель изготовлены с использованием высокоточной технологии, благодаря которой эффективно используются более 99,99% точек. Однако на экране ЖКД и в видеоискателе могут постоянно отображаться маленькие черные или яркие цветные точки (белые, красные, синие или зеленые). Это не является неисправностью.

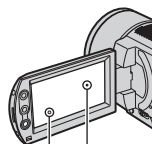

Черная точка
Белая, красная, синяя
или зеленая точка

- Воздействие прямого солнечного света на экран ЖКД, видеоискатель и объектив в течение длительного времени может привести к их неисправности. Будьте внимательны, когда оставляете камеру вблизи окна или вне помещения.
- Не наводите видеокамеру на солнце. Это может привести к неисправности видеокамеры. Выполняйте съемку солнца только в условиях низкой освещенности, например в сумерках.

Запись

- Прежде чем начать запись, проверьте работу функции записи и убедитесь, что изображение и звук записываются нормально.
- Содержимое записанного материала нельзя восстановить, если запись или воспроизведение невозможны по причине неисправности видеокамеры.
- В разных странах/регионах используются разные системы цветного телевидения. Для просмотра записей на экране телевизора необходимо использовать телевизор системы PAL.
- Телевизионные программы, кинофильмы, видеокассеты и другие материалы могут быть защищены авторскими правами. Несанкционированная запись таких материалов может противоречить законам об авторском праве. Эту видеокамеру нельзя использовать для перезаписи программы, защищенной авторским правом.

Совместимость изображений

- Невозможно воспроизводить фильмы и фотографии, записанные на другой видеокамере. Кроме того, невозможно воспроизвести изображения, записанные на других видеокамерах DCR-SR100E.

Данное руководство

- Изображения экрана ЖКД и видеоискателя, приведенные в данном руководстве, получены с помощью цифровой фотокамеры, поэтому они могут внешне отличаться от реальных аналогов.
- Конструкция и технические характеристики видеокамеры и принадлежностей могут изменяться без предварительного уведомления.
- Экранные дисплеи с сообщениями на языке той или иной страны используются для иллюстрации рабочего процесса. Если это необходимо, перед использованием видеокамеры измените язык сообщений на экране (стр.68).

Об объективе Carl Zeiss

Видеокамера оборудована объективом Carl Zeiss, разработанным совместно компанией Carl Zeiss (Германия) и Sony Corporation, что обеспечивает высочайшее качество изображения. Он основан на системе измерения MTF* для видеокамер и обеспечивает уровень качества, привычный для объективов Carl Zeiss. Кроме того, объектив имеет T*-покрытие, предназначенное для подавления нежелательных отражений и для достоверной передачи цветов.

* MTF означает Modulation Transfer Function. Числовое значение указывает, какое количество света от объекта попадает на объектив.

Использование видеокамера Handycam с жестким диском

Сохраняйте все записанные изображения

- В случае повреждения данных изображений сохраните все записанные изображения. Рекомендуется сохранить данные изображений на диске DVD с помощью компьютера (см. раздел “Руководство по использованию компьютерных приложений”). Кроме того, их можно сохранить с использованием видеомагнитофона или устройства для записи DVD (стр.75).
- Рекомендуется периодически сохранять данные изображений после записи.

Избегайте сотрясения или вибрации видеокамеры

- Жесткий диск видеокамеры может не распознаваться, а запись или воспроизведение могут оказаться невозможными.
- Не допускайте сотрясений особенно во время записи и воспроизведения. После записи не подвергайте видеокамеру ударам или сотрясениям, когда горит индикатор ACCESS.
- При использовании плечевого ремня (не входит в комплект), будьте осторожны, чтобы не разбить камеру.

Датчик падения

- Для защиты жесткого диска от короткого замыкания вследствие удара при падении, в видеокамере предусмотрена функция датчика падения (стр.62). При попадании жидкости, а также в условиях нулевой гравитации шум блокировки защиты видеокамеры также может записываться. Если датчик падения начнет постоянно распознавать падение, запись/воспроизведение могут быть остановлены.

Батарейный блок и адаптер переменного тока

- Когда горит индикатор ACCESS, не допускайте следующего. Это может привести к неисправностям.
 - Снятие батарейного блока

- Отсоединение адаптера переменного тока (во время зарядки с помощью адаптера переменного тока)
- Батарейный блок или адаптер переменного тока следует отсоединять только после выключения переключателя POWER.

Рабочие температуры

- Когда температура видеокамеры становится слишком высокой или слишком низкой, запись и воспроизведение на ней могут оказаться невозможными (это необходимо для защиты видеокамеры). В этом случае на экране ЖКД появится сообщение (стр.94).

Использование видеокамеры в горной местности

- Нельзя использовать видеокамеру в условиях пониженного давления, на высоте более 3000 метров над уровнем моря.

Утилизация и передача

- Во время выполнения [ФОРМАТ HDD] (стр.62) или форматирования видеокамеры данные с жесткого диска могут удаляться не полностью. При передаче видеокамеры другим лицам рекомендуется воспользоваться функцией [ОЧИСТИТЬ HDD] (стр.62), чтобы усложнить процесс восстановления ваших данных. Кроме того, при утилизации видеокамеры рекомендуется разбить корпус видеокамеры. Это поможет предотвратить восстановление данных на жестком диске видеокамеры.

Если не удастся записать/воспроизвести изображения, выполните операцию [ФОРМАТ HDD]

- При длительной повторной записи и удалении изображений возникает фрагментация диска. Изображения не удается сохранить/записать. В этом случае сохраните изображения и выполните операцию [ФОРМАТ HDD] (стр.62). Фрагментация ☞ Глоссарий (стр.109)

Содержание

Прочтите перед началом работы.....	2
Использование видеокamera Handycam с жестким диском	5



Использование Видеокamera Handycam с жестким диском

Возможности при работе с Видеокamera Handycam с жестким диском	10
Использование Видеокamera Handycam с жестким диском.....	12

Подготовка к эксплуатации

Шаг 1: Проверка комплекта поставки.....	13
Шаг 2: Зарядка батарейного блока	14
Шаг 3: Включение питания и правильное положение видеокamera в руках.....	18
Шаг 4: Регулировка экрана ЖКД и видоискателя	19
Шаг 5: Использование сенсорной панели	20
Шаг 6: Установка даты и времени	21
Шаг 7: Выбор формата (16:9 или 4:3) записываемого изображения	22



Easy Handycam - использование видеокamera с автоматическими настройками

Использование режима Easy Handycam	24
Простая съемка	26
Простое воспроизведение	28



Запись/воспроизведение

Съемка.....	30
Воспроизведение.....	31
Поиск необходимых изображений по дате (индекс даты)	32

Функции, используемые для записи/воспроизведения и т.д.34

Запись

- Для использования трансфокации
- Использование вспышки
- Съемка в темноте (NightShot)
- Настройка экспозиции для съемки объектов с задней подсветкой (BACK LIGHT)
- Запись звука с усилением эффекта присутствия (запись 5.1-канального объемного звука)
- Фокусировка на объект, смещенный относительно центра
- Фиксация экспозиции для выбранного объекта
- Добавление специальных эффектов
- Запись в зеркальном режиме
- Использование штатива
- Присоединение плечевого ремня

Воспроизведение



- Последовательное воспроизведение изображений (показ слайдов)
- Использование функции увеличения при воспроизведении

Запись/воспроизведение





- Проверка оставшегося времени работы батарейного блока
- Проверка наличия свободного места на жестком диске
- Отключение звукового сигнала подтверждения операции
- Возврат установок к значениям по умолчанию (сброс)
- Названия и функции других деталей

Просмотр/удаление последнего эпизода (просмотр/удаление при просмотре)	38
Индикаторы, отображаемые во время записи/воспроизведения	39
Пульт дистанционного управления	41
Воспроизведение изображения на экране ТВ	42
Сохранение изображений	44
Удаление изображений	45

Использование элементов меню Setup

Использование элементов меню Setup	48
Элементы меню настройки	50
 УСТ КАМЕРЫ	52
Установки для настройки камеры на определенные условия съемки (ЭКСПОЗИЦИЯ/БАЛАНС БЕЛ/STEADYSHOT и т.д.)	
 УСТ ФОТО	58
Установки для фотографий (ЗАПУСК/КАЧ.СНИМКА/РАЗМ СНИМК и т.д.)	

Содержание (продолжение)

 ПРИЛ.ИЗОБР.	59
Специальные эффекты для изображений или дополнительные функции при съемке/воспроизведении (ЭФФЕКТ ИЗОБР/ЦИФР ЭФФЕКТ и т.д.)	
 УСТАН.HDD.....	62
Настройки для жесткого диска (ФОРМАТ HDD/ДАННЫЕ О HDD и т.д.)	
 СТАНД НАБОР.....	63
Установки, используемые при записи на диск, или другие основные установки (РЕЖИМ ЗАПИСИ/УСТ LCD/ВИ/СКОР USB и т.д.)	
 ВРЕМЯ/LANGU.....	68
(УСТАН ЧАСОВ/УСТАН ЗОНЫ/LANGUAGE и т.д.)	
Настройка персонального меню	68

Монтаж изображений

Создание списка воспроизведения	70
Воспроизведение списка воспроизведения	72
Установка защиты изображений (Защита)	73

Перезапись, печать

Перезапись на видеомэгнитофон или устройства DVD	75
Запись изображений с телевизора или видеомэгнитофона/устройства DVD (только для модели DCR-SR100E)	77
Печать записанных фотографий (PictBridge совместимый принтер)	79
Использование разъемов для подключения внешних устройств....	81

Устранение неполадок

Устранение неполадок.....	82
Предупреждающие индикаторы и сообщения.....	93

Дополнительная информация

Использование видеокамеры за границей	98
Файлы на жестком диске видеокамеры/структура папок	100
О батарейном блоке "InfoLITHIUM"	101
Уход и меры предосторожности	103
Технические характеристики	106

Глоссарий, Алфавитный указатель

Глоссарий.....	109
Алфавитный указатель	111



Возможности при работе с Видеокамера Handycam с жестким диском

Можно записывать изображения на жесткий диск видеокамеры. Видеокамера Handycam с жестким диском обладает большими возможностями, чем видеокамера с кассетой или диском DVD.

“Запись и просмотр”: четкость, простота и удобство

Запись многочасового материала на жесткий диск (стр.16, 30)

Когда для изображения установлено высокое качество ([HQ]), на жесткий диск можно записать сюжет продолжительностью более семи часов*. Все записанные изображения сохраняются в свободной области на жестком диске. Вы не рискуете по ошибке записать изображения поверх любимых изображений. Кроме того, не требуется перемотка фильма, можно начать запись в любой удобный момент.

* Если изменить качество видеозаписи, можно увеличить продолжительность возможной записи.

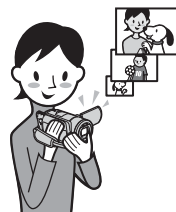

Чтобы быстро найти нужную сцену, можно воспользоваться экраном VISUAL INDEX (стр.31).

Экран VISUAL INDEX позволяет быстро просмотреть записанные изображения. Для этого достаточно просто прикоснуться к интересующей сцене.

Кроме того, с помощью индекса даты возможен поиск необходимой сцены по дате.

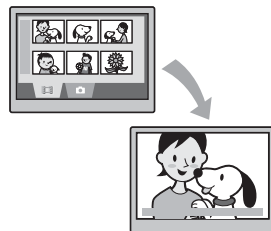

Просмотр на телевизоре или сохранение на видеомagneтoфoне или устройстве DVD

Можно подсоединить видеокамеру Handycam напрямую к телевизору, чтобы воспроизвести записанные изображения (стр.42). Кроме того, их можно сохранить на видеомagneтoфoне или устройстве для записи DVD.



Возможна запись реалистичного звука (5.1-канальный объемный звук) (стр.35)

Можно записывать видео с 5.1-канальным объемным звуком. С помощью прилагаемого программного обеспечения компьютера можно создавать DVD с фильмами с 5.1-канальным объемным звуком. При воспроизведении таких дисков на системе домашнего кинотеатра обеспечивается реалистичное объемное звучание.



Подключение Видеокамера Handycam с жестким диск к компьютеру

Запись DVD одним нажатием ("Руководство по использованию компьютерных приложений")

Записанное изображение можно сохранить на диске DVD нажатием одной кнопки. Изображения, не сохраненные на DVD с помощью функции One Touch DVD Burn, могут сохраняться автоматически.

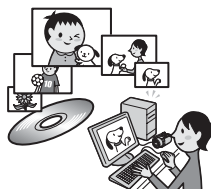

Редактирование изображений и создание DVD с выбранными изображениями ("Руководство по использованию компьютерных приложений")

Можно переносить изображения на компьютер. Кроме того, можно редактировать изображения и создавать DVD с выбранными изображениями.

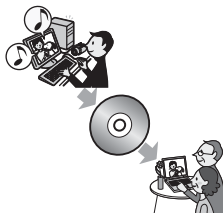

Использование Видеокамера Handycam с жестким диском

Изображения записываются на внутренний жесткий диск. После заполнения диска запись других изображений становится невозможной. Рекомендуется периодически сохранять данные изображений, а затем удалять ненужные изображения с жесткого диска видеокамеры.

- После удаления изображений можно снова записывать изображения в свободную область на жестком диске.

Подготовка (стр.13)



Запись (стр.30)



Просмотр на Видеокамера Handycam с жестким диском

- Просмотр на экране ЖКД (стр.31)
- Просмотр на телевизоре (стр.42)



Сохранение

Сохранение записанных изображений на DVD и других устройствах.

- Сохранение изображений на DVD с помощью компьютера (“Руководство по использованию компьютерных приложений”).
- Перенос изображений на компьютер (“Руководство по использованию компьютерных приложений”).
- Перезапись на видеомagneитофоне или устройстве записи DVD (стр.75).



Удаление изображений

После сохранения на компьютере изображения рекомендуется удалить. После удаления изображений можно снова записывать новые изображения в свободную область на жестком диске.

- Выбор изображения и его удаление (стр.45).
- Удаление всех изображений ([ФОРМАТ HDD], стр.62).

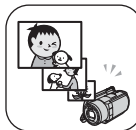

Шаг 1: Проверка комплекта поставки

Убедитесь в том, что в комплект поставки видеокамеры входят следующие принадлежности. Цифра в скобках указывает количество поставляемых изделий.

Адаптер переменного тока (1) (стр.14)

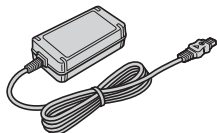

Кабель питания (1) (стр.14)



Соединительный кабель A/V (1) (стр.42, 75, 77)



Кабель USB (1) (стр.79, 81)

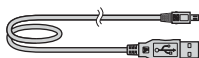

Беспроводной пульт дистанционного управления (1) (стр.41)

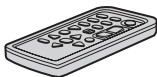

Литиевая батарея типа “таблетка” уже установлена.

Перезаряжаемый батарейный блок NP-FP60 (1) (стр.15)

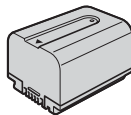

CD-ROM “ImageMixer for HDD Camcorder” (1)

“Руководство по эксплуатации камеры” (данное Руководство) (1)

“Руководство по использованию компьютерных приложений” (1)

Шаг 2: Зарядка батарейного блока

После установки батарейного блока "InfoLITHIUM" (серии P) (стр.101) на видеокамеру его можно зарядить.

- Нельзя использовать батарейный блок NP-FP30 с данной видеокамерой. (Номер модели см. на обратной стороне батарейного блока.) Приложение чрезмерных усилий при установке батарейного блока может привести к неисправности видеокамеры, например ухудшению работы батарейного блока или сложности его извлечения.

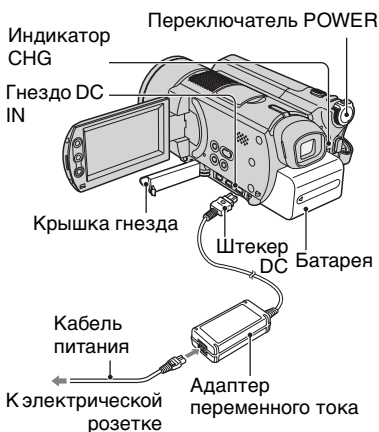

- 1** Передвиньте батарейный блок в направлении стрелки до щелчка.

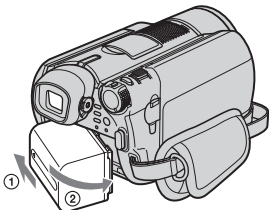

- 2** Передвинув переключатель POWER в направлении стрелки, установите его в положение OFF (CHG). (Установка по умолчанию.)

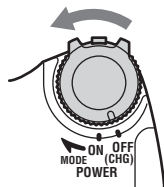

- 3** Подсоедините адаптер переменного тока к гнезду DC IN на видеокамере.

Для подсоединения адаптера переменного тока откройте крышку гнезда.

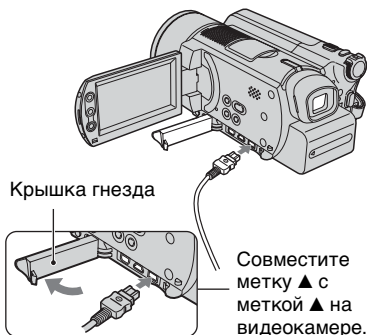

4 Подсоедините адаптер переменного тока к сетевой розетке с помощью кабеля питания.

Загорится индикатор CHG (зарядка), и начнется зарядка.



5 Индикатор CHG (зарядка) погаснет, когда батарея будет полностью заряжена. Отсоедините адаптер переменного тока от гнезда DC IN на видеокамере.

- При отсоединении адаптера переменного тока держитесь за штекер DC и придерживайте видеокамеру.

Хранение батарейного блока

Если батарейный блок не предполагается использовать в течение длительного времени, полностью разрядите его (стр.101).

Использование внешнего источника питания

Выполните те же соединения, что и при зарядке батарейного блока. В этом случае батарейный блок не разрядится.

Время зарядки (полная зарядка)

Приблизительное время полной зарядки абсолютно разряженного батарейного блока (в минутах).

Батарейный блок	Время зарядки
NP-FP50	125
NP-FP60 (прилагается)	135
NP-FP70	155
NP-FP71	170
NP-FP90	220

Снятие батарейного блока

Установите переключатель POWER в положение OFF (CHG). Сдвиньте кнопку фиксатора батарейного блока BATT и снимите батарейный блок.

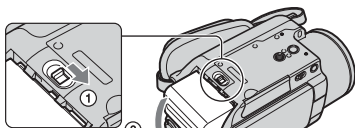

Кнопка фиксатора батареи BATT

- Перед извлечением батарейного блока убедитесь, что соответствующие индикаторы переключателя POWER не горят (стр.18).

Шаг 2: Зарядка батарейного блока (продолжение)

Время съемки

Приблизительное время при использовании полностью заряженного батарейного блока (в минутах).

Батарейный блок	Время непрерывной съемки	Номинальное время съемки*
NP-FP50	65	30
	70	35
	70	35
NP-FP60 (прилагается)	100	50
	110	55
	110	55
NP-FP70	135	65
	150	75
	155	75
NP-FP71	165	80
	180	90
	185	90
NP-FP90	250	125
	270	135
	275	135

* Номинальное время съемки - это время съемки при многократном пуске/остановке записи, включении/выключении питания и использовании функции трансфокации.

- Указанные значения времени изменяются при съемке в следующих условиях.
 - Верхнее значение: при включенной подсветке ЖКД.
 - Среднее значение: при выключенной подсветке ЖКД.
 - Нижнее значение: время съемки с видискателем при закрытом экране ЖКД.

Время воспроизведения

Приблизительное время при использовании полностью заряженного батарейного блока (в минутах).

Батарейный блок	Экран ЖКД открыт*	Экран ЖКД закрыт
NP-FP50	105	125
NP-FP60 (прилагается)	160	190
NP-FP70	225	265
NP-FP71	270	315
NP-FP90	400	475

* При включенной подсветке ЖКД.

Батарейный блок

- Прежде чем заменить батарейный блок, установите переключатель POWER в положение OFF (CHG).
- Ниже перечислены случаи, когда индикатор CHG (зарядка) мигает во время зарядки или информация о состоянии батареи BATTERY INFO (стр.37) отображается неправильно.
 - Батарейный блок установлен неправильно.
 - Батарейный блок поврежден.
 - Батарейный блок полностью разряжен (только для информации о состоянии батареи - BATTERY INFO).
- Если к гнезду DC IN видеокамеры подключен адаптер переменного тока, питание от батарейного блока не подается, даже если кабель питания не включен в электрическую розетку.
- При установке видеоподсветки (приобретается дополнительно) рекомендуется использовать батарейный блок NP-FP70, NP-FP71 или NP-FP90.

**Время зарядки/съемки/
воспроизведения**

- Значения времени для видеокамеры, измеренные при температуре 25°C (рекомендуемая температура: 10-30 °C).
- При использовании видеокамеры в холодных условиях время съемки и воспроизведения сокращается.
- Время съемки и воспроизведения сокращается в зависимости от условий, в которых используется видеокамера.

Адаптер переменного тока

- Подключайте адаптер переменного тока в ближайшую электрическую розетку. Немедленно отсоедините адаптер переменного тока из розетки, если возникнет какая-либо неисправность при работе с видеокамерой.
- При использовании адаптера переменного тока не размещайте его в узких пространствах, например, между стеной и мебелью.
- Во избежание короткого замыкания не допускайте соприкосновения штекера постоянного тока адаптера переменного тока или контактов батарейного блока с металлическими предметами. Это может привести к неполадкам.

ПРЕДОСТЕРЕЖЕНИЕ

- Если видеокамера подсоединена к электрической розетке с помощью адаптера переменного тока, питание от электросети подается даже при выключенной камере.

Шаг 3: Включение питания и правильное положение видеокамеры в руках

Для съемки перемещайте переключатель POWER, пока не загорится соответствующий индикатор. При первом использовании переключателя [УСТАН ЧАСОВ] открывается экран (стр.21).

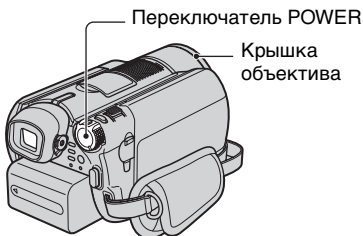

1 Для включения питания переместите переключатель POWER в направлении стрелки при нажатой зеленой кнопке в центре переключателя.

Для переключения режима питания во время съемки перемещайте переключатель POWER в направлении стрелки, пока не загорится требуемый индикатор.

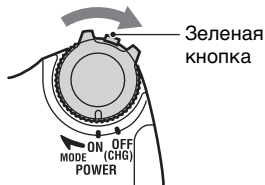

(Фильм): съемка видеофильмов.

(Фото): съемка фотографий.

(PLAY/EDIT): воспроизведение изображений на видеокамере или монтаж/удаление изображений.



- Если переключатель POWER установлен в положение (Фильм) или (Фото), открывается крышка объектива.
- После установки даты и времени ([УСТАН ЧАСОВ], стр.21) при следующем включении питания видеокамеры на экране ЖКД в течение нескольких секунд отображаются текущая дата и время.

2 Правильно держите видеокамеру.

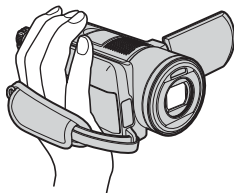

3 Возьмите ее крепко в руку, затем закрепите ремень.

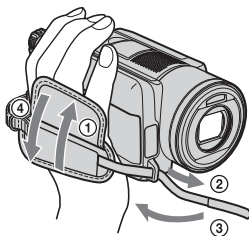

Выключение питания

Установите переключатель POWER в положение OFF (CHG).

- Заводскими установками предусмотрено автоматическое выключение питания, если видеокамера не используется в течение примерно пяти минут, что позволяет экономить энергию батареи. ([АВТОВЫКЛ], стр.67).

Шаг 4: Регулировка экрана ЖКД и видоискателя

Экран ЖКД

Откройте экран ЖКД, установив его под углом 90 градусов к видеокамере (1), затем поверните экран на нужный угол для съемки или воспроизведения (2).

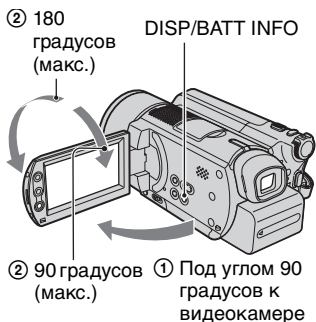

- Следите, чтобы при открытии или регулировке экрана ЖКД случайно не нажать отображаемые на нем кнопки.
- Если открыть экран ЖКД на 90° относительно корпуса видеокамеры, а затем развернуть экран на 180° в сторону объектива, ЖКД можно закрыть экраном наружу. Такой вариант подходит для режима воспроизведения.

Затемнение экрана ЖКД для обеспечения более длительного времени работы батареи

Нажмите и несколько секунд удерживайте нажатой кнопку DISP/BATT INFO до появления символа \square_{OFF} .

Эта настройка весьма удобна при использовании видеокамеры в условиях яркого освещения или при необходимости экономить энергию батареи. Такая настройка не повлияет на записываемое изображение. Для отмены настройки нажмите кнопку DISP/BATT INFO и удерживайте ее нажатой до исчезновения символа \square_{OFF} .

- Порядок настройки яркости экрана ЖКД см. в разделе [УСТ LCD/ВИ] - [ЯРКОСТЬ LCD] (стр.64).

Видоискатель

Если требуется экономить заряд батареи или если изображение на экране ЖКД плохо различимо, можно просматривать изображения с помощью видоискателя.

Рычаг регулировки объектива видоискателя
Перемещайте, пока изображение не станет четким.

Видоискатель
Выдвиньте видоискатель до щелчка.

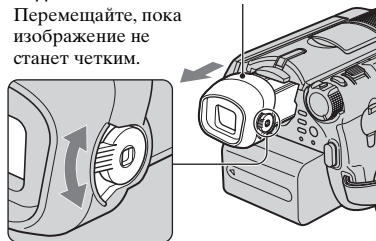

- Яркость видоискателя можно настраивать, выбрав СТАНД НАБОР [УСТ LCD/ВИ] - [ПОДСВ В.ИСК] (стр.65). Эта установка не влияет на записываемое изображение.
- Можно настроить параметры [ФЕЙДЕР] и [ЭКСПОЗИЦИЯ] при выполнении просмотра с помощью видоискателя (стр.60).

Шаг 5: Использование сенсорной панели

С помощью сенсорной панели можно воспроизводить записанные изображения (стр.28, 31) или изменять параметры (стр.48).

Нажимайте кнопки, отображаемые на экране.

Придерживайте пальцем панель ЖКД с обратной стороны. Затем нажимайте кнопки, отображаемые на экране.

Нажмите кнопку на экране ЖКД.

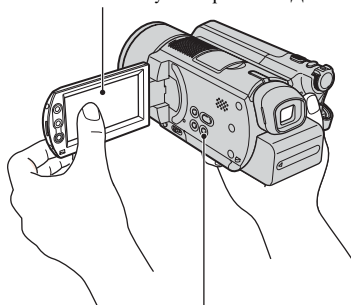

DISP/BATT INFO

- Аналогичным образом действуйте при нажатии кнопок на рамке ЖКД.
- Следите за тем, чтобы случайно не нажать кнопки на рамке ЖКД при использовании сенсорной панели.
- Если кнопки на сенсорной панели работают неправильно, отрегулируйте экран ЖКД (КАЛИБРОВКА) (стр.104).

Чтобы скрыть экранные индикаторы

Нажмите кнопку DISP/BATT INFO, чтобы отключить или включить экранные индикаторы (например, счетчик и т.д.).

Изменение настроек языка

Можно изменять режим отображения на экране, чтобы сообщения отображались на выбранном языке. Выберите язык сообщений на экране в разделе [LANGUAGE] меню  ВРЕМЯ/LANGU. (стр.68).

Шаг 6: Установка даты и времени

При первом использовании видеокамеры выполните установку даты и времени. Если дата и время не установлены, экран [УСТАН ЧАСОВ] отображается при каждом включении видеокамеры или при каждом перемещении переключателя POWER вниз.

- Если видеокамера не использовалась около **3 месяцев**, встроенная аккумуляторная батарея разрядится, а установки даты и времени могут быть удалены из памяти. В этом случае зарядите аккумуляторную батарею, а затем снова установите дату и время (стр.105).

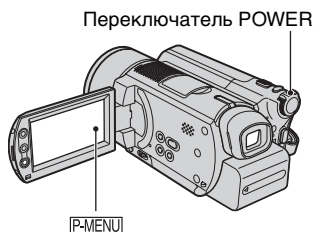

При первой установке часов выполните шаг 4, пропустив предыдущие шаги.

1 Нажмите [P-MENU] → [SETUP].



2 Выберите (ВРЕМЯ/LANGU.) кнопками [▲]/[▼], затем нажмите [OK].



3 Выберите [УСТАН ЧАСОВ] кнопками [▲]/[▼], затем нажмите [OK].

4 Выберите требуемый географический регион кнопками [▲]/[▼], затем нажмите [OK].

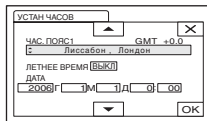

5 При необходимости установите для параметра [ЛЕТНЕЕ ВРЕМЯ] значение [ВКЛ] кнопками [▲]/[▼], затем нажмите [OK].

6 Установите значение параметра [Г] (год) кнопками [▲]/[▼], затем нажмите [OK].



- Можно установить любой год вплоть до 2079.

7 Установите [М] (месяц), [Д] (день), часы и минуты, затем нажмите [OK].

Часы начинают работать.

- См. стр. 99 для получения информации по теме “Разница во времени в различных регионах мира”.
- Дата и время записи не отображаются во время записи, но автоматически записываются на жесткий диск и отображаются при воспроизведении ([КОД ДАННЫХ], стр.65).

Шаг 7: Выбор формата (16:9 или 4:3) записываемого изображения

При записи в широкоэкранный режим 16:9 можно получить широкоугольные изображения с высоким разрешением.

- Если планируется просмотр изображений на широкоэкранный телевизор, рекомендуется выполнять запись в широкоэкранный режим 16:9.

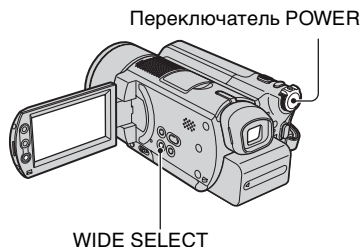

Фильмы

- 1 Переместите переключатель POWER в направлении стрелки, чтобы загорелся индикатор  (Фильм).

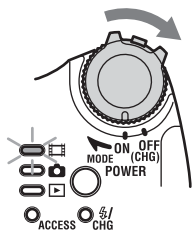

- 2 Выберите требуемое соотношение сторон экрана, несколько раз нажав кнопку WIDE SELECT.

16:9
(широкоэкранный)* 4:3*



- * При просмотре на экране ЖКД. Изображение в видоискателе может выглядеть иначе.
- В следующих случаях изменить соотношение сторон экрана невозможно:
 - во время съемки фильмов;
 - если переключатель [ЦИФР ЭФФЕКТ] установлен в положение [СТАР КИНО] (стр.60).
- Разница углов обзора в режимах 16:9(широкоэкранный) и 4:3 зависит от положения трансфокации.

Воспроизведение изображений после подключения видеокамеры к телевизору

Установите для параметра [ТИП ЭКРАНА] значение [16:9] или [4:3] в зависимости от модели телевизора (16:9/4:3) (стр.42).



- При просмотре изображений в формате 16:9 (широкоэкранный), когда для параметра [ТИП ЭКРАНА] установлено значение [4:3], возможно огрубление изображения для некоторых типов объектов.

Фотографии

- 1** Передвигайте переключатель **POWER**, пока не загорится индикатор  (Фото).

Форматное соотношение размера изображения изменится на 4:3.

- 2** Для выбора нужной установки несколько раз нажмите кнопку **WIDE SELECT**.

- Размер неподвижного изображения составляет [ 2,3М] (), если выбран режим 16:9 (широкоэкранный). Максимальный размер составляет [3,0М] (), если выбран режим 4:3.
- Количество записываемых неподвижных изображений - 9999.



Использование режима Easy Handycam

Режим Easy Handycam предназначен для автоматической настройки практически всех параметров с помощью одного нажатия кнопки EASY. Поскольку становятся доступными только основные функции, а размер шрифта на экране увеличивается для облегчения просмотра, управлять камерой без труда могут даже начинающие пользователи.

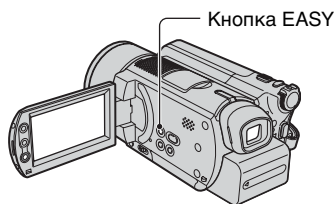

Настройка видеокамеры при включенном режиме Easy Handycam

Нажмите [SETUP] для отображения доступных элементов меню настройки. Дополнительную информацию по настройке см. на стр. 49.



- Практически все элементы меню настройки автоматически принимают значения.
- [P-MENU] не отображается при включенном режиме Easy Handycam.
- Для настройки таких параметров, как фокусировка и добавление специальных эффектов, вручную необходимо отменить режим Easy Handycam.

Кнопки, не работающие в режиме Easy Handycam

Невозможно использовать следующие кнопки и функции, так как они настраиваются автоматически. При задании недопустимой операции отображается сообщение [Недопустимо в режиме Easy Handycam].

- BACK LIGHT (стр.35)
- Нажмите и удерживайте кнопку DISP/BATT INFO (стр. 19)
- Рычаг привода трансфокатора/кнопки (во время воспроизведения)



Теперь попробуйте записать → стр. 26

Перед началом работы завершите подготовительные операции, описанные в шагах с 1 по 7 (стр.13 - 22).



Простая съемка

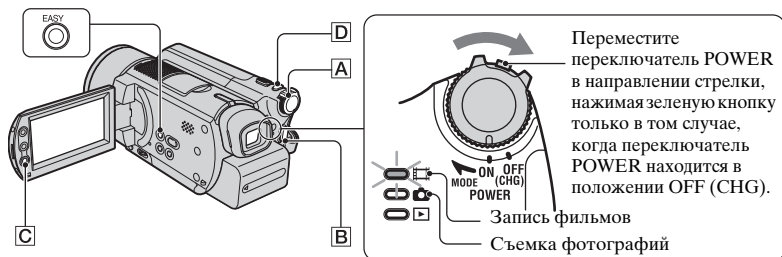

Фильмы



1 Перемещайте переключатель POWER **A** в направлении стрелки, пока не загорится индикатор (Фильм).

2 Нажмите кнопку EASY.

На ЖКД экране появится индикация [Запуск режима Easy Handycam.], затем **EASY**.



3 Нажмите кнопку START/STOP **B** (или **C**).

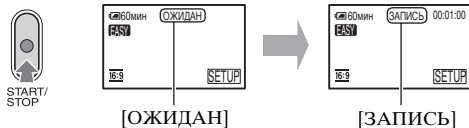

Чтобы остановить съемку, нажмите кнопку START/STOP еще раз.

- Для параметра [РЕЖИМ ЗАПИСИ] установлено значение [HQ] (значение по умолчанию) (стр.63).
- Общее время записи фильмов составляет 12 часов.

Съемка следующих фильмов

Выполните шаг 3.



1 Перемещайте переключатель POWER **A** в направлении стрелки, пока не загорится индикатор (Фото).

2 Нажмите кнопку EASY.

На ЖКД экране появится индикация [Запуск режима Easy Handycam.], затем **EASY**.



3 Слегка нажмите кнопку PHOTO **D** для настройки фокусировки **A**, затем полностью нажмите эту кнопку **B**.

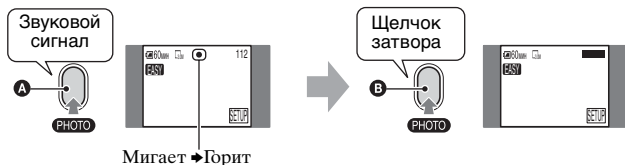

Будет слышен звук срабатывания затвора. Если индикация исчезла, это означает, что изображение записано.

- Для параметра [КАЧ.СНИМКА] установлено значение [ВЫСОКОЕ] (значение по умолчанию) (стр.58).

Съемка следующих фотографий

Выполните шаг **3**.

Отмена режима Easy Handycam

Нажмите EASY еще раз. На ЖКД экране исчезнет индикация **EASY**.



Простое воспроизведение

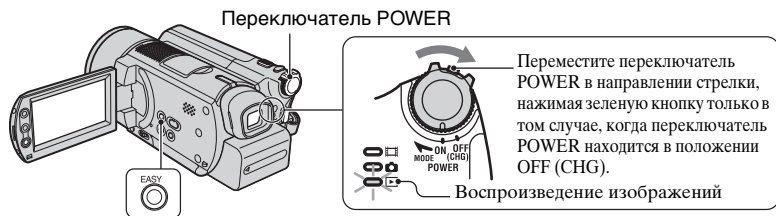

1 Перемещайте переключатель POWER в направлении стрелки, пока не загорится индикатор (PLAY/EDIT).

На экране ЖКД отобразится экран VISUAL INDEX.

2 Нажмите кнопку EASY.

На ЖКД экране появится индикация [Запуск режима Easy Handycam.], затем **EASY**.



3 Начните воспроизведение.

Фильмы



Нажмите вкладку (Фильм), затем миниатюрное изображение фильма, который требуется воспроизвести.

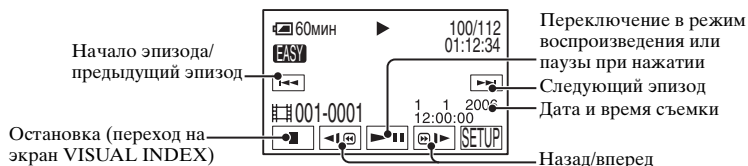

При достижении последнего из выбранных фильмов во время воспроизведения вновь выводится экран VISUAL INDEX.

- Для медленного воспроизведения фильма во время паузы нажмите / .
- Нажмите кнопку [SETUP] → [ГРОМКСТЬ], затем выполните регулировку кнопками / .

Фотографии



Нажмите вкладку (Фото), затем миниатюрное изображение фотографии, которую требуется воспроизвести.

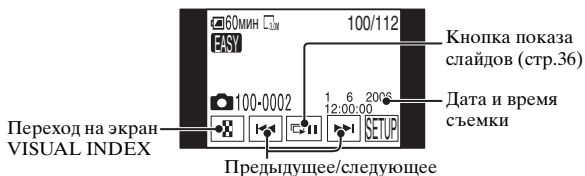

- Экран VISUAL INDEX отобразится только через некоторое время.
- Нажав [РЕД.] на экране VISUAL INDEX, можно удалить изображения. См. “Удаление изображений” на стр. 45.

Отмена режима Easy Handycam

Нажмите кнопку EASY еще раз. На ЖКД экране исчезнет индикация .

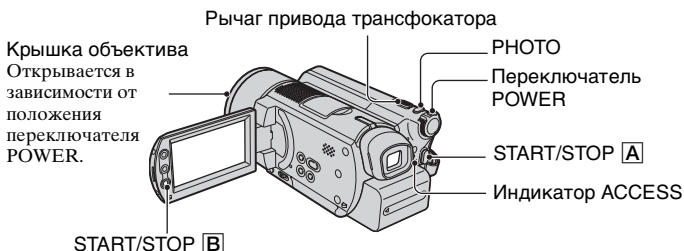

- 1** Перемещайте переключатель POWER в направлении стрелки, пока не загорится соответствующий индикатор.

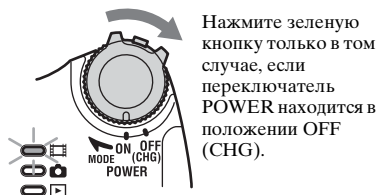

- 2** Начните запись.

Фильмы

Нажмите кнопку START/STOP [A] (или [B]).



Чтобы остановить съемку, нажмите кнопку START/STOP еще раз.

Фотографии

Слегка нажмите кнопку PHOTO для настройки фокусировки [A], затем полностью нажмите эту кнопку [B].

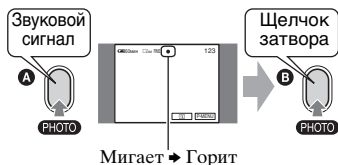

Будет слышен звук срабатывания затвора. Если индикация [||||] исчезла, значит, изображение записано.

- Если после окончания записи индикатор ACCESS горит, это означает, что данные все еще продолжают записываться на жесткий диск. Предохраняйте видеокамеру от ударов и вибрации, а также не отсоединяйте батарейный блок или адаптер переменного тока.
- Невозможно записывать фильмы и фотографии одновременно.
- Общее время последовательной записи фильмов составляет 12 часов.
- Если размер файла данных фильма превышает 2 ГБ, следующий файл создается автоматически.
- Информацию о качестве изображения фильмов см. в разделе [РЕЖИМ ЗАПИСИ] (стр.63), а информацию о качестве фотографий см. в разделе [РАЗМ СНИМК] (стр.58).

Воспроизведение

1 Перемещайте переключатель POWER, пока не загорится индикатор (PLAY/EDIT).

На экране ЖКД появится экран VISUAL INDEX.

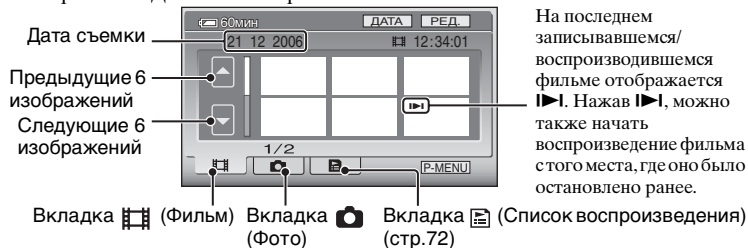

- Передвигая рычаг привода трансформатора, можно отрегулировать количество одновременно отображаемых изображений на экране VISUAL INDEX с 6 до 12 и более.
- Нажмите [ОТОБРАЗИТЬ] в СТАНД НАБОР, чтобы установить количество миниатюрных изображений, отображающихся на экране VISUAL INDEX (стр.66)
- Если нажать и удерживать ▲ / ▼, можно быстро просмотреть список миниатюрных изображений.

2 Начните воспроизведение.

Фильмы

Нажмите вкладку (Фильм), затем фильм, который требуется воспроизвести.

Начало эпизода/ предыдущий эпизод | Переключение в режим воспроизведения или паузы при нажатии | Следующий эпизод

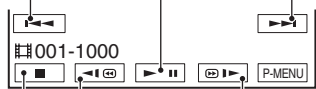

Остановка (переход на экран VISUAL INDEX) | Назад/вперед

По окончании воспроизведения выбранного фильма вновь выводится экран VISUAL INDEX.

- Для медленного воспроизведения фильма во время паузы нажмите [PAUSE] / [REVERSE].
- При однократном нажатии [REVERSE] / [PAUSE] скорость перемотки назад/вперед увеличивается приблизительно в пять раз, при двукратном нажатии - приблизительно в 10 раз, при трехкратном нажатии - приблизительно в 30 раз, при четырехкратном нажатии - приблизительно в 60 раз.

Фотографии

Нажмите вкладку (Фото), затем фотографию, которую требуется воспроизвести.

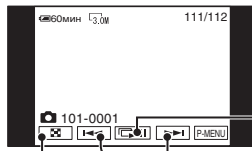

Переход на экран VISUAL INDEX | Кнопка показа слайдов (стр.36) | Предыдущий/следующий

Регулировка громкости

Нажмите кнопку [P-MENU] → [ГРОМКОСТЬ], затем выполните регулировку кнопками [MIN] / [MAX].

- Если не удается найти параметр [ГРОМКОСТЬ] в [P-MENU], нажмите [SETUP] (стр.48).



Поиск необходимых изображений по дате (индекс даты)

Можно эффективно выполнять поиск необходимых изображений по дате.

- 1 Перемещайте переключатель POWER, пока не загорится индикатор  (PLAY/EDIT).

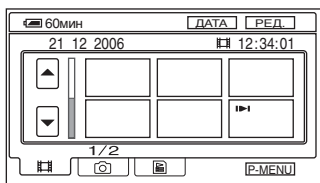
На экране ЖКД отобразится экран VISUAL INDEX.



- 2 Чтобы выполнить поиск фильмов, нажмите вкладку  (Фильм). Чтобы выполнить поиск фотографий, нажмите вкладку  (Фото).

- 3 Нажмите [DATA].

На экране отобразятся даты съемки фотографий.

Возврат к экрану VISUAL INDEX

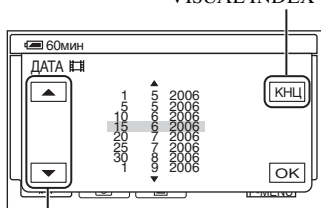

Кнопка предыдущей/следующей даты

- 4 Нажмите кнопку предыдущей/следующей даты, чтобы выбрать дату искомого изображения.

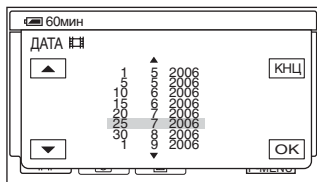

- 5 Нажимайте , пока не будет выделена выбранная дата требуемого изображения.

На экране VISUAL INDEX отобразятся изображения для выбранной даты.

Функции, используемые для записи/ воспроизведения и т.д.

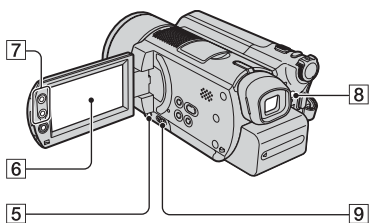
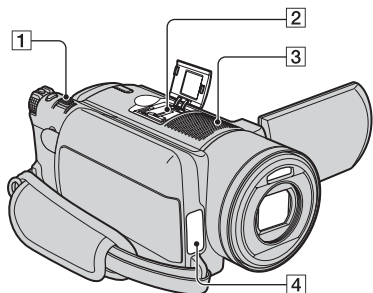

Запись

Для использования трансфокации

..... [1] [7]

Слегка передвиньте рычаг привода трансфокатора [1] для медленной трансфокации. Передвиньте его дальше для ускоренной трансфокации.

Панорамные изображения:
(Широкоугольный)
Изображение крупным планом:
(Телефото)

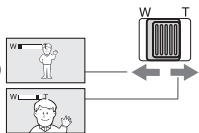

- При работе с рычагом привода трансфокатора [1] не отпускайте его резко. В противном случае может записаться звук перемещения рычага.
- Скорость трансфокации нельзя изменить с помощью кнопок трансфокации [7] расположенных вдоль экрана ЖКД.
- Для четкой фокусировки минимальное расстояние между видеокамерой и объектом составляет приблизительно 1 см для режима “широкоугольный” и приблизительно 80 см для режима “телефото”.

- Можно установить параметр [ЦИФР.УВЕЛИЧ], если необходимо увеличить уровень трансфокации более чем в 10 раз (стр.57).

Использование вспышки [8]

Для выбора нужной настройки нажмите несколько раз кнопку (вспышка) [8].

Индикатор не отображается:

вспышка автоматически срабатывает при недостаточном окружающем освещении.



(Принудительная вспышка):

вспышка срабатывает всегда независимо от яркости внешнего освещения.



(Без вспышки): съемка выполняется без вспышки.

- Рекомендуемое расстояние до объекта при использовании встроенной вспышки составляет 0,3 - 2,7 м.
- Перед использованием вспышки удалите пыль с ее поверхности. Количество света от вспышки может быть недостаточным, если лампа изменила цвет при нагреве или на нее налипла пыль.
- Во время зарядки индикатор зарядки вспышки мигает, по окончании зарядки он горит постоянно.
- Если вспышка используется в хорошо освещенных местах, например, при съемке объекта с подсветкой, она может быть неэффективна.
- Вспышка не работает при использовании конверсионного объектива (приобретается дополнительно) или фильтра (приобретается дополнительно).
- Можно отрегулировать яркость вспышки с помощью параметра [МОЩ.ВСПЫШКИ] или предотвратить эффект “красных глаз” с помощью параметра [ПОДАВ.КРГЛ.] (стр.55).

Съемка в темноте (NightShot) [9]

Установите переключатель NIGHTSHOT [9] в положение ON. (На экране появятся и [“NIGHTSHOT”].)

- Для записи более яркого изображения используйте функцию Super NightShot (стр.56). Для записи более яркого изображения при слабом освещении используйте функцию Color Slow Shutter (стр.56).
- В функциях NightShot и Super NightShot используется инфракрасное излучение. Поэтому не закрывайте излучатель инфракрасных лучей [4] пальцами или другими предметами.
- Снимите конвертор (приобретается дополнительно).
- Если автоматическая фокусировка затруднена, настройте фокус вручную ([ФОКУСИРОВКА], стр.55).
- Не используйте эти функции в хорошо освещенных местах. Это может привести к неполадкам.

Настройка экспозиции для съемки объектов с задней подсветкой (BACK LIGHT)..... [5]

Для настройки экспозиции объектов с задней подсветкой нажмите кнопку BACK LIGHT [5], чтобы появилась индикация [3]. Для отключения функции съемки с задней подсветкой нажмите кнопку BACK LIGHT еще раз.

Запись звука с усилением эффекта присутствия (запись 5.1-канального объемного звука)..... [2][3]



В видеокамере установлен Dolby Digital 5.1 Creator, с помощью которого можно записывать 5.1-канальный объемный звук. С помощью прилагаемых компьютерных приложений можно создавать DVD с фильмами с 5.1-канальным объемным звуком, который обеспечивает реалистичное объемное звучание на соответствующей аппаратуре.

- 5.1ch отображается на экране во время записи в 5.1-канальном режиме. 5.1-канальный объемный звук преобразуется в 2-канальный при воспроизведении на видеокамере.

Dolby Digital 5.1 Creator, 5.1-канальный объемный звук Гюссарий (стр.109)

Звук, улавливаемый встроенным 4-канальным микрофоном [3], преобразуется в 5.1-канальный объемный звук и записывается.

Запись с помощью беспроводного микрофона

Для записи звука на расстоянии беспроводным способом можно использовать беспроводной микрофон* (приобретается дополнительно).

Улавливаемый этим микрофоном звук отводится под центральный передний канал 5.1-канального объемного звука, смешивается со звуком, который улавливается внутренним микрофоном, а затем записывается. DVD, созданные с помощью прилагаемых компьютерных приложений, позволяют наслаждаться более реалистичным звучанием при воспроизведении на устройстве, которое поддерживает 5.1-канальный объемный звук. Установите беспроводной микрофон на колодку Active Interface Shoe [2] (стр.81). Подробнее см. в руководстве по эксплуатации беспроводного микрофона.

* Дополнительно приобретаемый беспроводной микрофон доступен не во всех странах.

Фокусировка на объект, смещенный относительно центра [6]
См. [ТОЧЕЧН ФОКУС] на стр. 54.

Фиксация экспозиции для выбранного объекта [6]
См. [ТОЧЕЧН.ЭКСП] на стр. 53.

Добавление специальных эффектов [6]
См. ПРИЛ.ИЗОБР на стр. 59.

Функции, используемые для записи/воспроизведения и т.д. (продолжение)

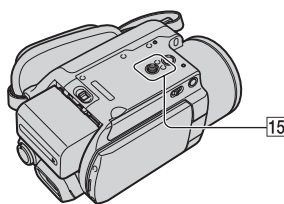
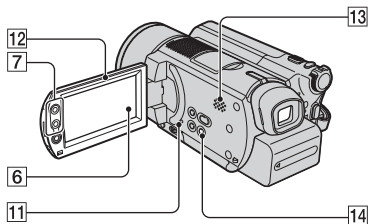
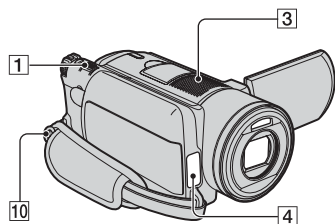

Запись в зеркальном режиме 12

Откройте экран ЖКД 12 под углом 90 градусов к видеокамере (1), затем поверните его на 180 градусов к объективу (2).

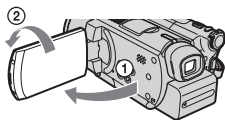

- На экране ЖКД появится зеркальное изображение объекта съемки, однако записанное изображение будет нормальным.

Использование штатива..... 15

Подсоедините штатив (приобретается дополнительно: длина винта должна быть меньше 5,5 мм) к гнезду для штатива 15 с помощью винта для штатива.

Присоединение плечевого ремня..... 10

Прикрепите плечевой ремень (приобретается дополнительно) к крючку для плечевого ремня на видеокамере.

Воспроизведение

Последовательное воспроизведение изображений (показ слайдов) 6

Нажмите [6] на экране просмотра изображений (стр.31).

Показ слайдов начинается с выбранного изображения.

Нажмите [6] для остановки показа слайдов. Для возобновления показа слайдов нажмите [6] еще раз.

- Нажмите [6] для включения режима непрерывного показа слайдов. Значение по умолчанию: [ВКЛ] (непрерывное воспроизведение).
- Во время показа слайдов управлять увеличением при воспроизведении невозможно.

Использование функции увеличения при воспроизведении..... 1 7

Можно выбрать коэффициент увеличения исходного изображения приблизительно от 1,1 до 5. Степень увеличения можно настроить с помощью рычага привода 1 или кнопку трансфокации 7, расположенных вдоль экрана ЖКД.

- ① Воспроизведите изображение, которое необходимо увеличить.

- ② Увеличьте изображение с помощью T (Телефото). На экране ЖКД отображается рамка.
- ③ Прикоснитесь к фрагменту изображения, который должен отображаться в центре экрана ЖКД.
- ④ Отрегулируйте степень увеличения с помощью W (Широкоугольный)/T (Телефото).

Для отмены нажмите [КНЦ].

- Скорость трансфокации нельзя изменить с помощью кнопок трансфокации [7] расположенных вдоль экрана ЖКД.

Запись/воспроизведение

Проверка оставшегося времени работы батарейного блока [14]

Установите переключатель POWER в положение OFF (CHG) и нажмите DISP/BATT INFO [14]. Если нажать эту кнопку один раз, BATTERY INFO отображается на экране в течение приблизительно семи секунд. Если нажать и некоторое время удерживать эту кнопку, BATTERY INFO отображается в течение приблизительно 20 с.



Оставшееся время работы батарейного блока (прибл.)

Возможная продолжительность записи (прибл.)

Проверка наличия свободного места на жестком диске [6]

См. [ДААННЫЕ О HDD] (стр.62).

- Во время записи отображается оставшееся время записи/количество изображений.

Отключение звукового сигнала подтверждения операции [6]

См. [ОЗВУЧ.МЕНЮ] на стр. 67.

Возврат установок к значениям по умолчанию (сброс) [11]

Нажмите кнопку RESET [11] для возврата всех установок, включая дату и время, к значениям по умолчанию. (Для элементов меню, настроенных пользователем в персональном меню, возврат установок к значениям по умолчанию не выполняется.)



Названия и функции других деталей

- ③ Встроенный 4-канальный стереомикрофон
Если подсоединен внешний микрофон (приобретается дополнительно), он имеет приоритет над встроенным микрофоном.
- ④ Датчик дистанционного управления
Для управления видеокamerой направьте пульт дистанционного управления на датчик дистанционного управления (стр.41).
- ④ Индикатор записи
Во время записи индикатор записи горит красным цветом (стр.67).
Индикатор загорается, когда оставшаяся емкость батареи или жесткого диска видеокamerы подходит к концу.
- ③ Динамик
Через динамик выводится звук во время воспроизведения.
- Информацию о настройке громкости см. на стр. 31.

Просмотр/удаление последнего эпизода (просмотр/удаление при просмотре)

Можно просматривать последние записанные фильмы/изображения. Просмотренные изображения можно также удалять.

Проверка последнего эпизода (просмотр)

- 1 Передвигайте переключатель **POWER** вниз, пока не загорится индикатор  (Фильм) или  (Фото), затем нажмите .

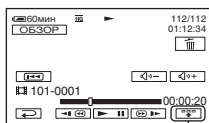

Начнется воспроизведение последнего эпизода.

Фильм



Нажмите для отображения указанных ниже функциональных клавиш.

 : возврат в начало просматриваемого фильма.

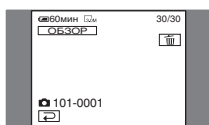

 /  : регулировка громкости

Фотография



Возврат в режим записи

Нажмите .

- Информация о камере (дата записи, условия и т.д.) не отображается.
- При просмотре фотографий, снятых в непрерывном режиме (стр.58), можно перемещаться между изображениями с помощью  / .

Удаление последнего эпизода (удаление при просмотре)

Если просмотренный эпизод не нужен, его можно сразу же удалить.

- 1 Нажмите  во время просмотра.

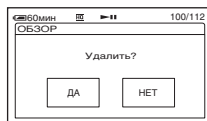

- 2 Нажмите [ДА].

- Восстановить удаленный эпизод невозможно.

- Последнее записанное изображение можно удалить после удаления при просмотре.
- В режиме просмотра можно удалить только последнее записанное изображение. Для удаления необходимого изображения см. стр. 45.
- При удалении записанных изображений в режиме просмотра защищенные изображения удалить невозможно.
- При удалении фотографий, снятых в непрерывном режиме (стр.58), все изображения удаляются одновременно.

Индикаторы, отображаемые во время записи/воспроизведения

Цифра в скобках обозначает страницу для ссылки.
Индикаторы не записываются.

Запись фильмов

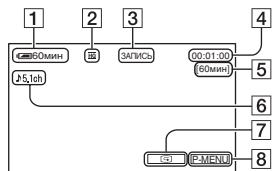

- 1 Оставшееся время работы батарейного блока (прибл.) (37)
- 2 Режим записи (HQ / SP / LP) (63)
- 3 Состояние записи ([ОЖИДАН] (ожидание) / [ЗАПИСЬ] (запись))
- 4 Счетчик (часы: минуты: секунды)
- 5 Оставшееся время записи фильмов
- 6 Запись 5.1-канального объемного звука (35)
- 7 Кнопка просмотра (38)
- 8 Кнопка “Персональное меню” (48)

Запись фотографий

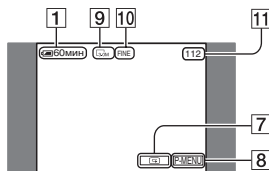

- 9 Размер изображения (58)
- 10 Качество ([FINE] / [STD]) (58)
- 11 Количество фотографий, которые можно записать

Просмотр фильмов

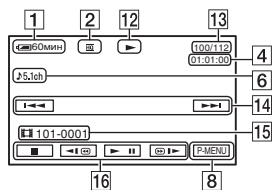

- 12 Режим воспроизведения
- 13 Количество воспроизведенных фильмов/общее количество записанных фильмов
- 14 Кнопки “Предыдущее/Следующее” (29, 31)
- 15 Папки/файлы записи (100)
- 16 Кнопки управления видеоизображением (29, 31)

Просмотр фотографий

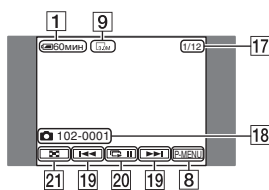

- 17 Количество воспроизведенных фотографий/общее количество записанных фотографий
- 18 Папки/файлы записи (100)
- 19 Кнопки “Предыдущее/Следующее” (29, 31)
- 20 Кнопка показа слайдов (36)
- 21 Кнопка VISUAL INDEX (29, 31)

Индикаторы, отображаемые во время записи/воспроизведения (продолжение)

Цифра в скобках обозначает страницу для ссылки.

Индикаторы на экране ЖКД и в видеоискателе

Следующие индикаторы отображаются при съемке или воспроизведении, либо когда можно изменить элементы меню.

В левом верхнем углу Вверху в центре В правом верхнем углу

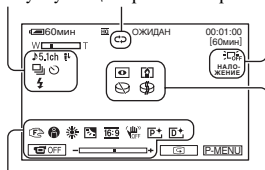

В нижней части экрана В центре экрана

В левом верхнем углу

Индикатор	Назначение
	Запись 5.1-канального объемного звука (35)
	Запись по таймеру самозапуска (56)
	Непрерывная фотосъемка/съемка с экспозиционной вилкой (58)
	Вспышка (55)
	Низкий ИСХ.УРМИКР. (64)

Вверху в центре

Индикатор	Назначение
	Повтор показа слайдов (36)

В правом верхнем углу

Индикатор	Назначение
	Фейдер (59)
	Подсветка панели ЖКД отключена (19)
	Датчик падения отключен (62)
	Датчик падения (62)

В центре экрана

Индикатор	Назначение
	NightShot (34)
	Super NightShot (56)
	Color Slow Shutter (56)
	Подключение PictBridge (79)
	Предупреждение (93)

В нижней части экрана

Индикатор	Назначение
	Эффект изображения (60)
	Цифровой эффект (60)
	Ручная фокусировка (55)
	ПРОГР А/ЭКСП (52)
	Подсветка (35)
	Баланс белого (53)
	ВЫБОР Ш/ФОРМ (22)
	Стабилизатор изображения SteadyShot отключен (57)
	Универсальный точечный экспомер (53)/экспозиция (53)
	Панель ЖКД отключена (60)

КОД ДАННЫХ во время съемки

Дата и время съемки автоматически записываются на диск. Они не отображаются при съемке. Однако во время воспроизведения их можно отобразить с помощью параметра [КОД ДАННЫХ] (стр.65).

Пульт дистанционного управления

Перед использованием пульта дистанционного управления удалите изоляционную вкладку.

Изоляционная вкладка

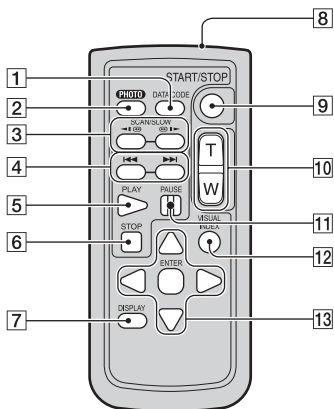

1 DATA CODE (стр.65)

При нажатии данной кнопки во время воспроизведения отображается дата и время или данные о настройке камеры во время съемки изображений (стр.65).

2 PHOTO (стр.27, 30)

При нажатии этой кнопки изображение, отображаемое на экране, будет записано как фотография.

3 SCAN/SLOW (стр.29, 31)

4 ◀◀ ▶▶ (Предыдущее/ следующее) (стр.29, 31)

5 PLAY (стр.29, 31)

6 STOP (стр.29, 31)

7 DISPLAY (стр.20)

8 Передатчик

9 START/STOP (стр.26, 30)

10 Кнопки привода трансфокатора (стр.34, 36)

11 PAUSE (стр.29, 31)

12 VISUAL INDEX (стр.28, 31)

При нажатии этой кнопки во время воспроизведения открывается экран VISUAL INDEX.

13 ◀ / ▶ / ▲ / ▼ / ENTER

При нажатии любой кнопки на экране ЖКД появляется оранжевая рамка. Выберите требуемую кнопку или элемент с помощью ◀ / ▶ / ▲ / ▼, затем нажмите ENTER для ввода.

- Для управления видеокamerой направьте пульт дистанционного управления на датчик дистанционного управления (стр.37).
- Если в течение определенного времени с пульта дистанционного управления не была подана ни одна команда, оранжевая рамка исчезает. При повторном нажатии любой из кнопок ◀ / ▶ / ▲ / ▼ или кнопки ENTER рамка появляется в том же положении, что и в последний раз.
- О замене батареи см. стр. 106.

Воспроизведение изображения на экране ТВ

Подсоедините видеокамеру к входному гнезду телевизора или видеомagniтофона с помощью соединительного кабеля A/V [1] или соединительного кабеля A/V со штекером S VIDEO [2]. Для выполнения этой операции подсоедините видеокамеру к сетевой розетке с помощью прилагаемого адаптера переменного тока (стр.14). Дополнительную информацию можно также найти в инструкциях по эксплуатации, прилагаемых к подключаемым устройствам.

- Для просмотра записанных изображений на компьютере см. раздел “Руководство по использованию компьютерных приложений”.

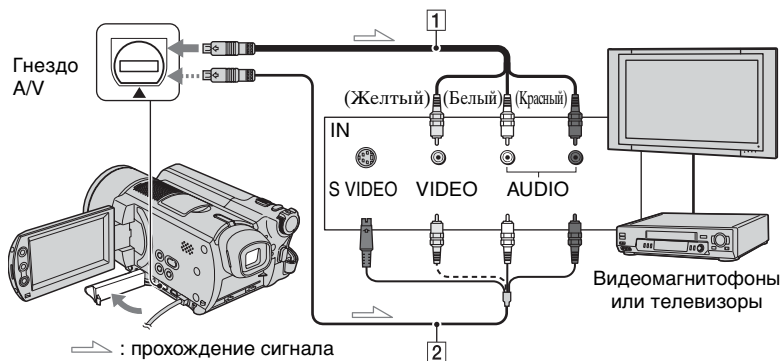

1 Соединительный кабель A/V (прилагается)

Подключите к входному гнезду другого устройства.

2 Соединительный кабель A/V со штекером S VIDEO (приобретается дополнительно)



При подключении к гнезду S VIDEO другого устройства с помощью соединительного кабеля A/V со штекером S VIDEO (приобретается дополнительно) возможно воспроизведение изображений с более высоким качеством, чем при использовании обычного кабеля A/V. Подключите белый и красный штекеры (левый/правый звуковой канал) и штекер S VIDEO (канал S VIDEO) соединительного кабеля A/V со штекером S VIDEO (приобретается дополнительно). Подключать желтый штекер не требуется. Звук выводиться не будет, если подсоединен только кабель S VIDEO.

Если телевизор подсоединен к видеомagniтофону

Подсоедините видеокамеру к линейному входу LINE IN видеомagniтофона. Установите селектор входного сигнала на видеомagniтофоне в положение LINE (VIDEO 1, VIDEO 2 и т.д.), если на видеомagniтофоне имеется данный селектор.

Настройка форматного соотношения в соответствии с подсоединенным телевизором (16:9/4:3)

Измените настройку в соответствии с размером экрана телевизора, на котором планируется просмотр изображений.

- 1 Передвигайте переключатель POWER вниз, пока не загорится индикатор  (PLAY/EDIT).
 - 2 Нажмите **PMENU** → [SETUP] →  СТАНД НАБОР → [ТИП ЭКРАНА] → [16:9] or [4:3] → .
- При установке для параметра [ТИП ЭКРАНА] значения [4:3] возможно снижение качества изображения. Кроме того, при переключении соотношения сторон записанного изображения с 16:9 (широкоэкранный) и 4:3 или наоборот возможно дрожание изображения.
 - При подключении видеокамеры к телевизору невозможно воспроизводить изображения с 5.1-канальным объемным звуком. С помощью прилагаемых компьютерных приложений (“Руководство по использованию компьютерных приложений”) можно создавать DVD с фильмами с 5.1-канальным объемным звуком на соответствующей аппаратуре.
 - На некоторых телевизорах формата 4:3 неподвижное изображение, записанное в режиме 4:3, возможно, не будет отображаться во весь экран. Это не является неисправностью.



- При воспроизведении изображения, записанного в режиме 16:9 (широкоэкранный), на телевизоре формата 4:3, не совместимом с сигналом 16:9, для параметра [ТИП ЭКРАНА] необходимо установить значение [4:3].

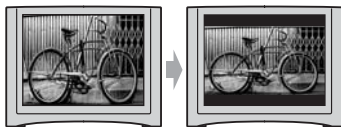

Если используется телевизор монофонического типа (т.е. телевизор, оборудованный только одним входным аудиогнездом)

Подсоедините желтый штекер соединительного кабеля A/V к входному видеогнезду, а белый (левый канал) или красный (правый канал) штекер - к входному аудиогнезду на телевизоре или видеомagneфоне.

- На экран телевизора можно вывести счетчик, установив для параметра [ВЫВОД ИЗОБР.] значение [В.ВЫХ / LCD] (стр.67).

Если в телевизоре/ видеомagneфоне установлен 21-штырьковый разъем (EUROCONNECTOR)

Для просмотра воспроизводимого изображения используйте 21-штырьковый адаптер (приобретается дополнительно).

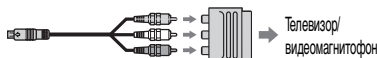

Сохранение изображений

Записанные изображения сохраняются на внутренний жесткий диск видеокамеры. Из-за наличия определенных ограничений внутреннего жесткого диска, убедитесь, что изображения сохраняются на внешний носитель.

Можно сохранять изображения, записанные с помощью данной видеокамеры, как описано ниже.

Сохранение изображений на DVD с помощью компьютера

Используя программу, находящуюся на входящем в комплект компакт-диске CD-ROM, можно сохранять изображения, записанные с помощью видеокамеры. Дополнительную информацию см. в “Руководство по использованию компьютерных приложений”.

Создание дисков DVD одним нажатием

Можно просто сохранять изображения, записанные с помощью видеокамеры, непосредственно на диски DVD.



См. “Руководство по использованию компьютерных приложений”.

Создание дисков DVD с требуемыми изображениями

Можно сохранять изображения, перенесенные на компьютер, на диски DVD. Можно также редактировать изображения.



См. “Руководство по использованию компьютерных приложений”.

Сохранение изображение с помощью подключения видеокамеры к другому видеомagneтoфону или устройствам DVD

Можно просто сохранять изображения, записанные с помощью видеокамеры, при подключении к другому видеомagneтoфону или устройствам DVD.

Перезапись на видеомagneтoфон или устройства DVD

Можно просто сохранять изображения, записанные с помощью видеокамеры, при подключении видеокамеры к видеомagneтoфону или устройствам DVD.



См. раздел “Перезапись на видеомagneтoфон или устройства DVD” на стр. 75.

Удаление изображений

С помощью удаления изображений на видеокамере можно освободить место на жестком диске.



- Можно проверить наличие свободного места на жестком диске в меню [ДААННЫЕ О HDD] (стр.62).
- Защищенные изображения удалить нельзя. Чтобы удалить изображения, необходимо отменить защиту (стр.73).
- Важные данные необходимо сохранять (стр.44).
- Не удаляйте с компьютера изображения, находящиеся на жестком диске видеокамеры.

Удаление требуемых изображений

- 1** Переместите переключатель POWER вниз, чтобы загорелся индикатор  (PLAY/EDIT).

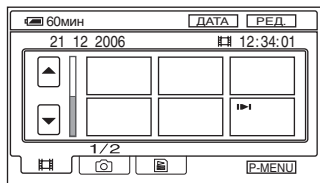
На экране ЖКД открывается экран VISUAL INDEX.



- 2** Выберите вкладку  (Фильм) или  (Фото), где находится изображение, которое требуется удалить, затем нажмите кнопку [РЕД.].





- При нажатии [РЕД.] в режиме Easy Handycam на экране отображаются только функции [УДАЛИТЬ], [УДАЛ. ВСЕ] и [УДАЛ. ДАТУ] (стр.28).

- 3** Нажмите [УДАЛИТЬ].

- 4** Выберите удаляемое изображение.

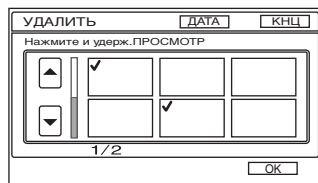
Выбранное изображение отмечается знаком .



- Для проверки выбора (предварительный просмотр) нажмите фильм на экране ЖКД и удерживайте его нажатым. Нажмите  для возврата к предыдущему экрану. Кнопки экрана предварительного просмотра имеют те же функции, что и кнопки экрана просмотра (стр.38).
- Можно выбрать одновременно несколько изображений.

5 Нажмите **ОК** → **[ДА]**.

- Восстановить удаленное изображение невозможно.

- При удалении исходного фильма, внесенного в список воспроизведения (стр.70), этот фильм удаляется также и из списка воспроизведения.

Одновременное удаление с диска всех фильмов или изображений

- 1 Чтобы удалить фильм, выберите вкладку (Фильм), чтобы удалить фотографию, выберите вкладку (Фото) на экране VISUAL INDEX.
- 2 Нажмите **[РЕД.]** → **[УДАЛ. ВСЕ]** → **[ДА]** → **[ДА]**.

- Защищенные изображения удалить нельзя (стр.73).
- Чтобы восстановить все место для записи на жестком диске, выполните функцию [ФОРМАТ HDD] (стр.62).

Удаление изображений по дате

Можно одновременно удалить фильмы или фотографии по дате.

1 Переместите переключатель **POWER**, чтобы загорелся индикатор (**PLAY/EDIT**).

На экране ЖКД открывается экран VISUAL INDEX.

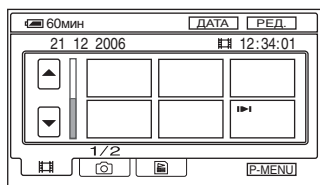

2 Чтобы удалить фильмы, нажмите вкладку (Фильм). Чтобы удалить фотографию, нажмите вкладку (Фото).

3 Нажмите **[ДАТА]**.

На экране отобразятся даты съемки фотографий.

Возврат к экрану VISUAL INDEX

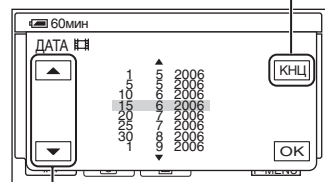

Кнопка предыдущей/
следующей даты

4 Нажмите кнопку предыдущей/следующей даты, чтобы выбрать дату искомого изображения.

5 Нажимайте **[OK]**, пока не будет выделена выбранная дата требуемого изображения.

Возврат к экрану VISUAL INDEX.

6 Нажмите **[РЕД.]**, затем нажмите **[УДАЛ. ДАТУ]** → **[ДА]**.



Одновременное удаление фильмов или изображений, записанных под выбранной датой.

-
- Нельзя одновременно удалить фильмы и фотографии, записанные в один и тот же день.
 - Нельзя удалить защищенные изображения (стр.73).
 - Если в шаге **3** отображается несколько фотографий и фильмов, записанных в один и тот же день, можно удалить только изображения в папке с выбранной датой.

Использование элементов меню Setup

- 1** Переместите переключатель POWER в направлении стрелки, чтобы загорелся соответствующий индикатор.

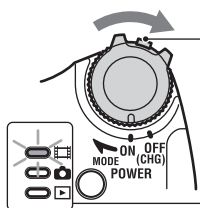

Переместите переключатель POWER, нажимая зеленую кнопку в центре, только когда переключатель POWER находится в положении OFF (CHG).

 : Установки для фильмов

 : Установки для фотографий

 : Установки для PLAY/EDIT

- 2** Нажмите экран ЖКД и выберите элемент меню настройки.

Недоступные элементы отображаются серым цветом.

■ Использование ярлыков персонального меню



В персональное меню добавлены ярлыки часто используемых элементов меню настройки.

- Персональное меню можно настроить по собственному желанию (стр.68).

- ① Нажмите **P-MENU**.



- ② Нажмите требуемый элемент меню настройки.

Если требуемый элемент меню настройки не отображается на экране, нажимайте  /  до тех пор, пока он не появится.

- ③ Выберите требуемую установку, затем нажмите **OK**.

■ Изменение элементов меню настройки

Можно настроить элементы меню настройки, которые не добавлены в персональное меню.

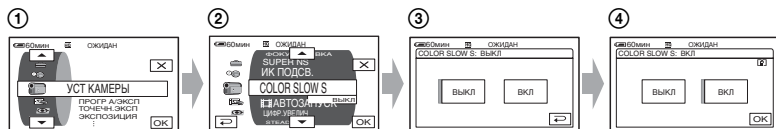

- 1 Нажмите [P-MENU] → [SETUP].
- 2 Выберите требуемый элемент меню настройки.
Выберите элемент меню настройки кнопками [▲]/[▼], затем нажмите [OK].
(Порядок операций на шаге 3 такой же, как и на шаге 2.)
- 3 Выберите требуемый элемент.
 - Чтобы выбрать элемент, можно просто на него нажать.
- 4 Выполните настройку элемента.
По окончании установки нажмите [OK] → [X] (закрыть), чтобы скрыть экран настройки.
Если изменять установку не требуется, нажмите [↶] для возврата к предыдущему экрану.

■ Изменение элементов меню настройки в режиме Easy Handycam

Индикация [P-MENU] не отображается в режиме Easy Handycam (стр.24).

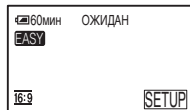

- 1 Нажмите [SETUP].
Отобразятся доступные элементы меню настройки.
- 2 Выберите требуемый элемент.
- 3 Выполните настройку элемента.
По окончании установки нажмите [OK].
Если изменять установку не требуется, нажмите [↶] для возврата к предыдущему экрану.
 - Отмените режим Easy Handycam (стр.27), чтобы изменить элементы меню настройки в соответствии со стандартным режимом.

Элементы меню настройки

Набор доступных элементов меню (●) зависит от режима.

Следующие установки настраиваются автоматически в режиме Easy Handycam (стр.24).

Положение индикатора:



УСТ КАМЕРЫ (стр.52)

ПРОГР. А/ЭКСП	●	●	–	АВТО
ТОЧЕЧН.ЭКСП	●	●	–	АВТО
ЭКСПОЗИЦИЯ	●	●	–	АВТО
БАЛАНС БЕЛ	●	●	–	АВТО
АВТОЗАТВОР	●	–	–	ВКЛ
ТОЧЕЧН.ФОКУС	●	●	–	АВТО
ФОКУСИРОВКА	●	●	–	АВТО
НАСТР.ВСПЫШ.	–	●	–	⚡ *1/ВЫКЛ
SUPER NS	●	–	–	ВЫКЛ
ИК ПОДСВ.	●	●	–	ВЫКЛ
COLOR SLOW S	●	–	–	ВЫКЛ
АВТОЗАПУСК	●	–	–	ВЫКЛ
АВТОЗАПУСК	–	●	–	ВЫКЛ
ЦИФР.УВЕЛИЧ	●	–	–	ВЫКЛ
STEADYSHOT	●	–	–	ВКЛ

УСТ ФОТО (стр.58)

ЗАПУСК	–	●	–	ВЫКЛ
КАЧ.СНИМКА	–	●	–	ВЫСОКОЕ
РАЗМ СНИМК	–	●	–	●

ПРИЛ.ИЗОБР. (стр.59)

ФЕЙДЕР	●	–	–	ВЫКЛ
ЦИФР ЭФФЕКТ	●	–	–	ВЫКЛ
ЭФФЕКТ ИЗОБР	●	–	–	ВЫКЛ
КОНТР.ЗАПИСИ *3	–	–	●	–
ВЫБОР USB *2	●	●	●	–
РЕЖИМ ДЕМО	●	–	–	ВКЛ

УСТАН.HDD (стр.62)



ФОРМАТ HDD	●	●	●	●
ДААННЫЕ О HDD	●	●	●	–
СЕНС.ПАДЕН.	●	●	●	ВКЛ
ОЧИСТИТЬ HDD	●	●	●	–

Положение индикатора:



Easy Handycam

СТАНД НАБОР (стр.63)

РЕЖИМ ЗАПИСИ	●	–	–	HQ
ГРОМКОСТЬ	–	–	●	●*1
МУЛЬТИЗВУК	–	–	●	СТЕРЕО
ИСХ.УР.МИКР.	●	–	–	НОРМАЛЬНАЯ
ОБЪЕМ.МОНИТ.	●	–	–	–
УСТ LCD/ВИ	●	●	●	–/НОРМАЛЬНЫЙ/–/ НОРМАЛЬНЫЙ/–*1
ТИП ЭКРАНА	●	●	●	–
СКОР USB	●	●	●	–*1
КОД ДАННЫХ	–	–	●	ДАТА/ВРЕМЯ
 ОТОБРАЗИТЬ	–	–	●	–*1
 ОСТАЛОСЬ	●	–	–	АВТО
ПУЛЬТ ДУ	●	●	●	ВКЛ
ЛАМПА ЗАПИСИ	●	●	–	ВКЛ
ОЗВУЧ.МЕНЮ	●	●	●	●*1
ВЫВОД ИЗОБР.	●	●	●	LCD
SETUP НАЗАД	●	●	●	–
АВТОВЫКЛ	●	●	●	5мин
КАЛИБРОВКА	–	–	●	–

ВРЕМЯ/LANGU. (стр.68)

УСТАН ЧАСОВ	●	●	●	●*1
УСТАН ЗОНЫ	●	●	●	–*1
ЛЕТНЕЕ ВРЕМЯ	●	●	●	–*1
LANGUAGE	●	●	●	–*1

*1 Значения параметров до включения режима Easy Handycam.

*2 Индикация [ВЫБОР USB] появляется автоматически при подключении видеокамеры к компьютеру или другому устройству с помощью кабеля USB.

*3 Только для DCR-SR100E.

УСТ КАМЕРЫ

Установки для настройки камеры на определенные условия съемки (ЭКСПОЗИЦИЯ/БАЛАНС БЕЛ/STEADYSHOT и т.д.)

Значения по умолчанию отмечены значком ►.

Индикаторы, указанные в круглых скобках, появляются после выбора элементов.

Подробнее о выборе элементов меню настройки см. стр. 48.

ПРОГР А/ЭКСП

С помощью функции ПРОГР А/ЭКСП можно эффективно записывать изображения в разных ситуациях.

► АВТО

Выберите, чтобы эффективно записывать изображения автоматически без использования функции [ПРОГР А/ЭКСП].

ПРОЖЕКТОР* (☹)



Выберите, чтобы лица людей не выглядели слишком бледными при ярком освещении.

ПОРТРЕТ (Мягкий портретный режим) (👤)



Выберите, чтобы выделить объект, например людей или цветы, на размытом фоне.

СПОРТ* (Спортивные занятия) (🏃)



Выберите, чтобы минимизировать дрожание при съемке быстро движущихся объектов.

ПЛЯЖ ЛЫЖИ* (🏖)



Выберите, чтобы лица людей не выглядели слишком темными в зоне сильного света или отраженного света, например, на пляже в разгар лета или на снежном склоне.

ЗАКАТ ЛУНА** (🌙)



Выберите, чтобы передать освещение при съемке заката, общих ночных видов или фейерверков.

ЛАНДШАФТ** (🏞)



Выберите для съемки удаленных объектов с высокой четкостью. Этот режим также предотвращает фокусировку видеокамеры на стекло или металлическую решетку на окнах, если стекло или решетка находятся между видеокамерой и снимаемым объектом.

- Элементы с одной звездочкой (*) можно настроить для фокусировки только на объектах, находящихся на небольшом расстоянии. Элементы с двумя звездочками (**) можно настроить для фокусировки на объектах, находящихся на значительном расстоянии.
- После отключения источника питания более чем на пять минут будет восстановлено значение [АВТО].

ТОЧЕЧН.ЭКСП (Универсальный точечный экспозамер)

Можно настроить и привязать значение экспозиции к освещенности объекта съемки, что позволяет записать его с надлежащей яркостью даже при наличии сильного контраста между объектом и фоном (например, объекты в свете рампы на сцене).



① Нажмите на экран в той точке, по которой следует зафиксировать и настроить экспозицию.
Появится

② Нажмите [КНЦ].

Чтобы вернуться к автоматической экспозиции, нажмите [АВТО]→[КНЦ].

- Если установлена функция [ТОЧЕЧН.ЭКСП], то для функции [ЭКСПОЗИЦИЯ] автоматически устанавливается значение [РУЧНАЯ].
- После отключения источника питания более чем на пять минут будет восстановлено значение [АВТО].

ЭКСПОЗИЦИЯ

Яркость изображения можно настроить вручную. Например, при записи в солнечный день в помещении можно предотвратить появление теней от заднего источника света на стоящих у окна людях, зафиксировав экспозицию по стене помещения.

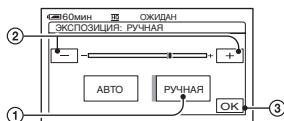

① Нажмите [РУЧНАЯ].
Появится

② Настройте экспозицию, нажимая /

③ Нажмите [ОК].

Для возврата к автоматической экспозиции нажмите [АВТО] → [ОК].

- Если повернуть панель ЖКД на 180 градусов и закрыть панель ЖКД экраном наружу, можно настроить параметры [ФЕЙДЕР] и [ЭКСПОЗИЦИЯ] при выполнении просмотра с помощью видеоскателя (стр.60).
- После отключения источника питания более чем на пять минут будет восстановлено значение [АВТО].

БАЛАНС БЕЛ (Баланс белого)

Можно отрегулировать баланс цвета в соответствии с яркостью окружающего освещения, при котором осуществляется запись.

▶ АВТО

Баланс белого настраивается автоматически.

УЛИЦА (☀)

Баланс белого устанавливается в расчете на уровень освещения флуоресцентными лампами теплого белого света:

- Вне помещения
- Ночные виды, неоновые рекламы и фейерверки
- Восход или закат солнца
- При освещении лампами дневного света

ПОМЕЩЕНИЕ (💡)





Баланс белого устанавливается в расчете на уровень освещения флуоресцентными лампами теплого белого света:

- Помещение

- На вечеринке или в студии, когда условия освещения быстро изменяются
- При свете телевизионных ламп, натриевых ламп или ламп накаливания

1 НАЖАТ

Баланс белого будет настроен в соответствии с окружающим освещением.

- 1 Нажмите [1 НАЖАТ].
- 2 Наведите объектив видеокамеры на белый объект, например, на лист бумаги, чтобы получить на экране изображение с такими же условиями освещения, что и при выполнении съемки объекта.
- 3 Нажмите . Индикатор  быстро мигает. После настройки баланса белого и сохранения его в памяти индикатор перестает мигать.
 - Не сдвигайте белый объект, пока индикатор  быстро мигает.
 - Если установить баланс белого не удастся, индикатор  будет мигать с низкой частотой.
 - Если индикатор  продолжает мигать даже после нажатия [OK], установите для параметра [БАЛАНС БЕЛ] значение [АВТО].

- Если был заменен батарейный блок и при этом был выбран параметр [АВТО] или видеокамера выносится из помещения на улицу и при этом сохраняется фиксированная экспозиция, тогда выберите параметр [АВТО] и направьте видеокамеру на ближайший белый предмет примерно на 10 секунд для улучшенной настройки баланса цвета.
- Повторите процедуру [1 НАЖАТ], если были изменены настройки параметра [ПРОГР А/ЭКСП] или видеокамера была вынесена из помещения на улицу или наоборот при включенном режиме [1 НАЖАТ].

- При освещении флуоресцентными лампами, дающими белый или холодный белый свет, установите для параметра [БАЛАНС БЕЛ] значение [АВТО] или [1 НАЖАТ].
- После отключения источника питания более чем на пять минут будет восстановлено значение [АВТО].

АВТОЗАТВОР

При выборе для этого параметра значения [ВКЛ] (значение по умолчанию) включается автоматическое срабатывание электронного затвора, регулирующее выдержку при съемке в условиях яркой освещенности.

ТОЧЕЧН ФОКУС

Предусмотрен выбор и настройка точки фокусировки для объекта, находящегося не в центре экрана.

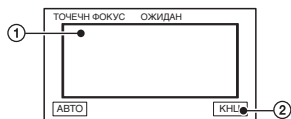

- 1 Нажмите объект на экране. Появляется .
- 2 Нажмите [КНЦ].

Для автоматической фокусировки нажмите [АВТО]→[КНЦ] на шаге ①.

- Если установлена функция [ТОЧЕЧН ФОКУС], для функции [ФОКУСИРОВКА] автоматически устанавливается значение [РУЧНАЯ].
- После отключения источника питания более чем на пять минут будет восстановлено значение [АВТО].

ФОКУСИРОВКА

Фокусировку можно выполнить вручную. Выберите этот параметр при необходимости фокусировки на конкретном объекте.



- 1 Нажмите [РУЧНАЯ].
Появляется
- 2 Нажмите (фокусировка на объектах, находящихся в непосредственной близости от объектива) / (фокусировка на объектах, находящихся на дальнем расстоянии), чтобы настроить фокус. Индикатор появляется в том случае, если достигнуто минимальное расстояние фокусировки, а индикатор появляется в том случае, если достигнуто максимальное расстояние фокусировки.
- 3 Нажмите [OK].

Чтобы выполнить автоматическую фокусировку, нажмите [АВТО] → на шаге 1.

- Фокусировка на объекте упрощается, если передвигать рычаг привода трансфокатора в направлении Т (телефото) для регулировки фокусировки, а затем в направлении W (широкоугольный) для регулировки увеличения. Если требуется снять объект с близкого расстояния, переместите рычаг привода трансфокатора в положение W (широкоугольный), затем настройте фокусировку.
- Для четкой фокусировки минимальное расстояние между видеокамерой и объектом составляет приблизительно 1 см для режима “широкоугольный” и приблизительно 80 см для режима “телефото”.
- После отключения источника питания более чем на пять минут будет восстановлено значение [АВТО].

НАСТР.ВСПЫШ.

Эту функцию можно установить при использовании встроенной вспышки или внешней вспышки (приобретается дополнительно), совместимой с видеокамерой.

■ МОЩ.ВСПЫШКИ

ВЫСОКИЙ (++)

Увеличивает мощность вспышки.

► НОРМАЛЬНЫЙ (±)

НИЗКИЙ (--)

Уменьшает мощность вспышки.

- После отключения источника питания более чем на пять минут будет восстановлено значение [НОРМАЛЬНЫЙ].

■ ПОДАВ.КР.ГЛ.

Чтобы предотвратить возникновение эффекта “красных глаз”, перед съемкой должна срабатывать вспышка.

Установите для параметра [ПОДАВ.КР.ГЛ.] значение [ВКЛ], а затем для выбора требуемой настройки нажмите несколько раз кнопку (вспышка) (стр.34).

○ (автоматическое уменьшение эффекта “красных глаз”):

предварительная вспышка для уменьшения эффекта “красных глаз” срабатывает перед автоматическим срабатыванием основной вспышки (при низком уровне освещения).



○ (принудительная вспышка с уменьшением эффекта “красных глаз”): основная вспышка и предварительная вспышка для уменьшения эффекта “красных глаз” срабатывают всегда.



○ (без вспышки): съемка выполняется без вспышки.

- Снижение эффекта красных глаз может не иметь желаемого эффекта из-за индивидуальных различий объектов съемки и других условий.
- После отключения источника питания более чем на пять минут будет восстановлено значение [ВЫКЛ].

SUPER NS (Super NightShot)

Выполняется запись изображения с максимальной чувствительностью, в 16 раз превышающей

чувствительность при съемке в режиме NightShot в темноте.

Для параметра [SUPER NS] установлено значение [ВКЛ], а переключатель NIGHTSHOT установлен в положение ON. На экране мигают индикаторы  и [“SUPER NS”].

Для отмены этой функции установите для параметра [SUPER NS] значение [ВЫКЛ].

- Не используйте функции NightShot и [SUPER NS] в местах с ярким освещением. Это может привести к неполадкам.
- Не закрывайте пальцами или другими объектами излучатель инфракрасных лучей (стр.34).
- Снимите конвертор (приобретается дополнительно).
- Если автоматическая фокусировка затруднена, настройте фокус вручную ([ФОКУСИРОВКА], стр.55).
- Выдержка затвора видеокамеры изменяется в зависимости от яркости освещения. В эти моменты скорость движущегося изображения может замедляться.

ИК ПОДСВ. (Подсветка для режима NightShot)

С помощью функции NightShot можно записать изображения с повышенной четкостью, используя инфракрасную подсветку. Значение по умолчанию - [ВКЛ].

- Не закрывайте пальцами или другими объектами излучатель инфракрасных лучей (стр.34).
- Снимите конвертор (приобретается дополнительно).
- Максимальное расстояние для съемки при использовании параметра [ИК ПОДСВ.] составляет примерно 3 м.

COLOR SLOW S (Color Slow Shutter)

Можно записывать цветное изображение повышенной яркости даже в темноте.

Для параметра [COLOR SLOW S] установлено значение [ВКЛ]. На экране мигают индикаторы  и [COLOR SLOW SHUTTER]. Чтобы отключить функцию [COLOR SLOW S], нажмите [ВЫКЛ].

- Если автоматическая фокусировка затруднена, настройте фокус вручную ([ФОКУСИРОВКА], стр.55).
- Выдержка затвора видеокамеры изменяется в зависимости от яркости освещения. В эти моменты скорость движущегося изображения может замедляться.

АВТОЗАПУСК

Съемка фильма по таймеру автозапуска начинается примерно через 10 с.

Нажмите кнопку START/STOP, если для функции  АВТОЗАПУСК установлено значение [ВКЛ] ().

Для отмены обратного отсчета времени нажмите [СБРОС]. Для отключения таймера автозапуска выберите [ВЫКЛ].

- Таймер автозапуска можно также активизировать с помощью кнопки START/STOP на пульте дистанционного управления (стр.41).

■ АВТОЗАПУСК

Съемка фотографии по таймеру автозапуска начинается примерно через 10 с.

Нажмите кнопку PНOTO, если для функции [■ АВТОЗАПУСК] установлено значение [ВКЛ] (☺).

Для отмены обратного отсчета времени нажмите [СБРОС].

Для отключения таймера автозапуска выберите [ВЫКЛ].

- Таймер автозапуска можно также активизировать с помощью кнопки PНOTO на пульте дистанционного управления (стр.41).

ЦИФРУВЕЛИЧ

Если при съемке необходимо установить уровень трансфокации выше 10× (значение по умолчанию), то можно выбрать максимальный уровень трансфокации. Следует отметить, что при использовании цифровой трансфокации качество изображения ухудшается.

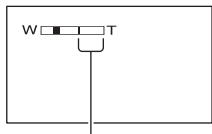

Правая сторона шкалы показывает коэффициент цифровой трансфокации. Зона трансфокации отображается после выбора значения трансфокации.

► ВЫКЛ

Трансфокация до 10 × выполняется оптическим способом.

20 ×

Трансфокация до 10 × выполняется оптическим способом, а от этого значения до 20 × - цифровым способом.

120 ×

Трансфокация до 10 × выполняется оптическим способом, а от этого значения до 120 × - цифровым способом.

STEADYSHOT

При съемке изображений можно использовать параметр [STEADYSHOT] (значение по умолчанию - [ВКЛ]). Если съемка выполняется с использованием штатива или при помощи конвертора (приобретается дополнительно), установите для параметра [STEADYSHOT] значение [ВЫКЛ] (☹).

УСТ ФОТО

Установки для фотографий (ЗАПУСК/КАЧ.СНИМКА/РАЗМ СНИМК и т.д.)

Значения по умолчанию отмечены значком ►.

Индикаторы, указанные в круглых скобках, появляются после выбора элементов.

Подробнее о выборе элементов меню настройки см. стр. 48.

ЗАПУСК

Можно выполнять съемку нескольких фотографий подряд, нажимая кнопку РНOTO.

► ВЫКЛ

Выберите эту функцию, если не требуется производить непрерывную съемку.



НОРМАЛЬНЫЙ ()

Непрерывная съемка фотографий с интервалом приблизительно 0,5 с. Максимально возможное количество снимаемых изображений:

3,0М (): 3 изображения

1,9М (): 4 изображения

VGA (0,3М) (): 21 изображение

 2,3М (): 3 изображения

ВАРИР. ЭКСП ()

Последовательно снимаются 3 изображения с различными экспозициями с интервалом приблизительно 0,5 с. Можно сравнить три изображения и выбрать изображение с наилучшей экспозицией.

- Вспышка не работает во время непрерывной съемки.
- В режиме таймера автозапуска или при использовании пульта дистанционного управления снимается максимальное количество изображений.
- В зависимости от размера изображения и свободного места на жестком диске камеры, непрерывная съемка максимального количества изображений может оказаться невозможной.

- Функция [ВАРИР. ЭКСП] не работает, если места на жестком диске достаточно для менее трех фотографий.
- Запись на жесткий диск изображений, снятых в непрерывном режиме, занимает больше времени, чем запись при обычной съемке. Следующую фотографию можно снимать после исчезновения индикатора в виде полосок () и выключения индикатора ACCESS.

КАЧ.СНИМКА





► ВЫСОКОЕ (FINE)

Фотографии записываются с высоким уровнем качества.

СТАНДАРТ (STD)

Фотографии записываются со стандартным уровнем качества.

Размер фотографий (Кбайт)

	3,0М ()	2,3М ()	1,9М ()	VGA (0,3М) ()
ВЫСОКОЕ (FINE)	1540	1150	960	150
СТАНДАРТ (STD)	640	480	420	60

РАЗМ СНИМК

► 3,0М ()



Фотографии записываются с высокой точностью.

1,9М ()

Обеспечивается запись большего числа фотографий с относительно высокой четкостью.

VGA (0,3М) ()

Обеспечивается запись максимального числа изображений.

- Если формат изменяется до 16:9 (широкоэкранный), размер изображения изменяется до [ 2,3М] () (стр.22).



ПРИЛ.ИЗОБР.

Специальные эффекты для изображений или дополнительные функции при съемке/воспроизведении (ЭФФЕКТ ИЗОБР/ЦИФР ЭФФЕКТ и т.д.)

- Соотношение размера фотографии и количества пикселей:
3,0М : 2016×1512
1,9М : 1600×1200
VGA (0,3М) : 640×480
 2,3М : 2016×1134
- Максимальное количество записываемых фотографий 9999.

Значения по умолчанию отмечены значком ►.

Индикаторы, указанные в круглых скобках, появляются после выбора элементов.

Подробнее о выборе элементов меню настройки см. стр. 48.

ФЕЙДЕР

Ниже описаны эффекты, которые можно добавить к записываемым изображениям.

- ① В режиме ожидания (плавное появление) или съемки (плавное исчезновение) выберите нужный эффект, затем нажмите **[OK]**.
При выборе параметра **[НАЛОЖЕНИЕ]** или **[ШТОРКИ]** изображение сохраняется как фотография. (Во время сохранения изображения экран становится синим.)

- ② Нажмите кнопку **START/STOP**.
Индикатор фейдера прекращает мигать и исчезает по окончании операции.

Для отмены операции нажмите **[ВЫКЛ]** на шаге ①. При однократном нажатии кнопки **START/STOP** установка отменяется.



БЕЛЫЙ ФЕЙДЕР



ЧЕРН. ФЕЙДЕР



НАЛОЖЕНИЕ (только для плавного появления)









ШТОРКИ (только для плавного появления)



Использование видеоскателя







Чтобы настроить параметры [ЭКСПОЗИЦИЯ] и [ФЕЙДЕР] при использовании видеоскателя, поверните экран ЖКД на 180 градусов и закройте экраном наружу.

- ① Убедитесь в том, что горит индикатор  (Фильм).
- ② Выдвиньте видеоскатель и закройте экран ЖКД экраном наружу. Появится .
- ③ Нажмите . На экране появляется запрос [Откл.LCD?].
- ④ Нажмите [ДА]. Экран ЖКД выключается.
- ⑤ Нажмите на экран ЖКД, глядя на изображение в видеоскателе. Отображаются элементы [ЭКСПОЗИЦИЯ] и т.д.
- ⑥ Нажмите кнопку функции, которую необходимо установить. [ЭКСПОЗИЦИЯ]: настройте с помощью  /  и нажмите . [ФЕЙДЕР]: нажмите для выбора требуемого эффекта. : включается экран ЖКД.

Чтобы скрыть кнопки, нажмите .

ЦИФР ЭФФЕКТ (Цифровой эффект)

К записям можно добавлять цифровые эффекты. Появляется .

- ① Нажмите требуемый эффект.
- ② Если выбран эффект [ЗАМЕЩЯРК.], настройте этот эффект кнопками  / , затем нажмите . Изображение, отображаемое при нажатии кнопки , сохраняется как фотография.
- ③ Нажмите . Появится .

Для отмены функции [ЦИФР ЭФФЕКТ] нажмите [ВЫКЛ] на шаге ①.

ЗАМЕЩ ЯРК. (замещение яркости)

Более светлые участки в снятой ранее фотографии (например, человека) заменяются фильмом.



СТАР КИНО

К фильмам можно добавлять цветковые эффекты сепии.

- Формат не может быть изменен до 16:9 (широкоэкранный), если выбрана функция [СТАР КИНО].

ЭФФЕКТ ИЗОБР (Эффект изображения)

При съемке или воспроизведении к изображению можно добавлять специальные эффекты. Появляется .

► ВЫКЛ

Функция [ЭФФЕКТ ИЗОБР] не используется.

СЕПИЯ

Изображение приобретает цвет сепии.

ЧЕРНО-БЕЛОЕ

Изображения становятся черно-белыми.

ПАСТЕЛЬ



Изображения отображаются в пастельных тонах.

МОЗАИКА



Изображение выглядит как мозаика.

КОНТР.ЗАПИСИ (DCR-SR100E)

См. стр. 77.

ВЫБОР USB

Можно передавать фотографии на компьютер, если подключить камеру к компьютеру спомощью кабеля USB, или распечатывать фотографии, если подключить камеру к PictBridge-совместимому принтеру (стр.79).

DVD BURN

Элемент имеет такую же функцию, что и кнопка DVD BURN на корпусе видеокамеры. См. “Руководство по использованию компьютерных приложений”.

HDD

При подключении видеокамеры к компьютеру с помощью кабеля USB можно получить доступ к жесткому диску видеокамеры.

PictBridge ПЕЧАТЬ

См. стр. 79.

- Для получения дополнительной информации о подключении к компьютеру см. “Руководство по использованию компьютерных приложений”.

РЕЖИМ ДЕМО

По умолчанию установлено значение [ВКЛ], таким образом, демонстрация начинается приблизительно через 10 минут после установки переключателя POWER в положение  (Фильм).

- Режим демонстрации будет приостановлен в следующих случаях:
 - в случае прикосновения к экрану во время демонстрации (демонстрация начнется снова приблизительно через 10 минут);
 - при работе с кнопками и переключателями;
 - если переключатель POWER устанавливается в положение  (Фотография);
 - если переключатель NIGHTSHOT устанавливается в положение ON (стр.34).

УСТАН. HDD

Настройки для жесткого диска (ФОРМАТ HDD/ДАННЫЕ О HDD и т.д.)

Подробнее о выборе элементов меню настройки см. стр. 48.

ФОРМАТ HDD

Можно удалять изображения с жесткого диска видеокамеры для восстановления свободного места для записи.

- Во избежание потерь важных фотографий их нужно сохранять (стр.44) перед активизацией функции [ФОРМАТ HDD].

① Для включения функции [ФОРМАТ HDD] нажмите [ДА] → [ДА].

② Когда отобразится индикация [Завершено.], нажмите [ОК].

- Защищенные изображения также удаляются.

- Не отсоединяйте адаптер переменного тока или батарейный блок, если активизирована функция [ФОРМАТ HDD].

- Не подвергайте видеокамеру сотрясениям или ударам, если активизирована функция [ФОРМАТ HDD].

ДАННЫЕ О HDD

Можно вывести данные о жестком диске видеокамеры, чтобы проверить приблизительный объем занятого и свободного места.

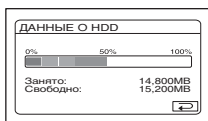

- Объем жесткого диска вычисляется: 1 МБ = 1048576. Свободное место менее 1 МБ не учитывается при отображении доступного свободного места на жестком диске. Отображаются только цифры менее 30000 МБ для доступного и недоступного места на жестком диске.

- Поскольку существует область файла управления, то при выполнении функции [ФОРМАТ HDD] или [ОЧИСТИТЬ HDD] объем занятого места не отображается как “0MB”.

СЕНС.ПАДЕН.

Для параметра [СЕНС.ПАДЕН.] по умолчанию установлено значение [ВКЛ]. Если сенсор падения фиксирует падение видеокамеры (отображается ☹), возможно, запись/воспроизведение изображений не удастся выполнить для защиты внутреннего жесткого диска.

- Установите сенсор падения в положение [ВКЛ] (значение по умолчанию), когда пользуетесь видеокамерой. В противном случае при падении видеокамеры жесткий диск может быть поврежден.

- В состоянии невосможности включается сенсор падения. Если изображения записываются, например, во время катания на роликах или затяжных прыжков с парашютом, то для отмены сбрасывания сенсора падения можно установить для параметра [СЕНС.ПАДЕН.] значение [ВЫКЛ] (☹OFF).

- После отключения источника питания более чем на пять минут для параметра [СЕНС.ПАДЕН.] будет автоматически восстановлено значение [ВКЛ].

ОЧИСТИТЬ HDD

Функция [ОЧИСТИТЬ HDD] позволяет записывать на жесткий диск видеокамеры неважные данные. В этом случае становится трудно восстановить любые исходные данные. При утилизации или передаче видеокамеры другим лицам рекомендуется воспользоваться функцией [ОЧИСТИТЬ HDD].

- При выполнении функции [ОЧИСТИТЬ HDD] все изображения будут удалены. Во избежание потерь важных фотографий их нужно сохранять (стр.44) перед активизацией функции [ОЧИСТИТЬ HDD].



СТАНД НАБОР

Установки, используемые при записи на диск, или другие основные установки (РЕЖИМ ЗАПИСИ/УСТ LCD/ВИ/СКОР USB и т.д.)

Значения по умолчанию отмечены значком ►.

После выбора элемента появятся индикаторы в круглых скобках.

Подробнее о выборе элементов меню настройки см. стр. 48.

① Убедитесь, что адаптер переменного тока подключен. Нажимая DISP/BATT INFO, переместите переключатель POWER в положение включения.

• Эту операцию можно выполнить независимо от выбранного режима [FILM] (Фильм) / [PHOTO] (Фото) / [PLAY/EDIT].

② Нажмите [P-MENU] → [УСТАН. HDD] → [ОЧИСТИТЬ HDD] → [ДА] → [ДА].

③ Когда отобразится индикация [Завершено.], нажмите [OK].

- Если не следовать инструкциям, приведенным выше, об установке переключателя в положение отключения, параметр [ОЧИСТИТЬ HDD] не отобразится в элементах настройки.
- Время до завершения выполнения функции [ОЧИСТИТЬ HDD] составляет прибл. 30 минут.
- Отключите все кабели, кроме кабеля адаптера переменного тока. Во время этой операции не отключайте адаптер переменного тока.
- Во время выполнения [ОЧИСТИТЬ HDD] не подвергайте камеру сотрясениям и ударам.
- Если отменить операцию [ОЧИСТИТЬ HDD] во время ее выполнения, в следующий раз при использовании видеокамеры необходимо выполнить функцию [ФОРМАТ HDD] или [ОЧИСТИТЬ HDD].
- Защищенные изображения (стр. 73) также удаляются.

РЕЖИМ ЗАПИСИ (Режим записи)

Можно выбрать один из трех уровней качества изображения для фильма.

► HQ (HQ)

Запись в режиме высокого качества (макс. время записи составляет прибл. 7 часов 20 мин).

SP (SP)

Запись в режиме стандартного качества (макс. время записи составляет прибл. 10 часов 50 мин).

LP (LP)

Увеличение времени съемки (долгоиграющий режим) (макс. время записи составляет прибл. 20 час 50 мин).

- Оставшееся время записи отображается на экране.
- Максимальное количество записываемых фильмов - 9999.
- При воспроизведении диска, записанного в режиме LP, качество изображения для эпизодов может снизиться или эпизоды с быстро движущимися объектами могут содержать блочные шумы.

ГРОМКОСТЬ

См. стр. 31.

МУЛЬТИЗВУК

При воспроизведении звука, записанного с использованием параметра [КОНТР.ЗАПИСИ] (стр.77), можно выбрать двойной или стереофонический звук.

► СТЕРЕО

Воспроизведение с основным и вспомогательным звуком (или стереофоническим звуком).

1

Воспроизведение с основным звуком или звуком левого канала.

2

Воспроизведение со вспомогательным звуком или звуком правого канала.

- После отключения источника питания более чем на пять минут будет восстановлено значение [СТЕРЕО].

ИСХ.УР.МИКР.

Можно выбрать уровень записи звука с микрофона.

Выберите [НИЗКИЙ], если требуется записать насыщенное и мощное звучание в концертном зале и т.д.

► НОРМАЛЬНАЯ

Предназначен для записи различных окружающих звуков и преобразования их к одному уровню.

НИЗКИЙ (🔊)

Служит для достоверной записи окружающих звуков. Этот режим не подходит для записи разговоров.

- После отключения источника питания более чем на пять минут будет восстановлено значение [НОРМАЛЬНАЯ].

ОБЪЕМ.МОНИТ.

При записи в 5.1-канальном режиме можно контролировать направление, с которого поступает записываемый звук.

УСТ LCD/ВИ

Изменение этих настроек не повлияет на записываемое изображение.

■ ЯРКОСТЬ LCD

Можно отрегулировать яркость экрана ЖКД.

- ① Настройте яркость кнопками / .
- ② Нажмите .

■ УР ПОДСВ LCD

Можно отрегулировать яркость подсветки экрана ЖКД.

► НОРМАЛЬНЫЙ

Стандартная яркость.

ЯРЧЕ

Повышенная яркость экрана ЖКД.

- При питании от адаптера переменного тока автоматически устанавливается значение [ЯРЧЕ].
- При выборе значения [ЯРЧЕ] время работы от батарейного блока при съемке немного уменьшается.

■ ЦВЕТ ЖКД

Цвета на экране ЖКД можно настроить с помощью кнопок / .



Низкая интенсивность Высокая интенсивность

■ ПОДСВ В.ИСК

Можно отрегулировать яркость видеоскателя.

► НОРМАЛЬНЫЙ

Стандартная яркость.

ЯРЧЕ

Повышенная яркость экрана видеоскателя.

- Если подсоединить видеокамеру к адаптеру переменного тока, будет автоматически установлено значение [ЯРЧЕ].
- При выборе значения [ЯРЧЕ] время работы от батарейного блока при съемке немного уменьшается.

■ ШИРИЗОБР.ВИ

Можно выбрать то, как изображение с соотношением сторон 16:9 (широкоэкранный) будет отображаться в видеоскателе.

► LETTER BOX

Стандартное значение (стандартный тип дисплея)

СЖАТИЕ (Сжатие)

Если при соотношении сторон 16:9 (широкоэкранный) вверху или внизу экрана появятся черные полосы, изображение будет вытянуто по вертикали.

ТИП ЭКРАНА

См. стр. 42.

СКОР USB

Можно выбрать скорость передачи данных в компьютер.

► АВТО

Скорость передачи данных переключается автоматически между высокоскоростным Hi-Speed USB (USB 2.0) и скоростью интерфейса USB1.1 (полноскоростная передача).

МАКС. СКОР.

Передача данных производится со скоростью интерфейса USB1.1 (полноскоростная передача).

КОД ДАННЫХ

Во время воспроизведения можно просматривать на дисплее автоматически записанную информацию (код данных).

► ВЫКЛ

Код данных не отображается.

ДАТА/ВРЕМЯ

Отображаются дата и время съемки изображений.

ДАТА КАМЕРЫ

Отображаются данные о параметрах, установленных в камере во время съемки изображений.

ДАТА/ВРЕМЯ

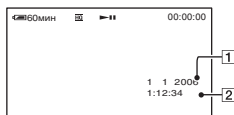

1 Дата

2 Время

ДАТА КАМЕРЫ

Фильм

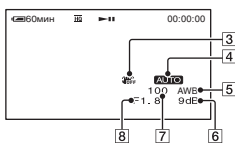

Фотография

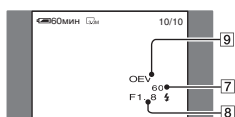

- 3** Индикатор выключенной функции SteadyShot
- 4** Экспозиция
- 5** Баланс белого
- 6** Усиление
- 7** Выдержка затвора
- 8** Величина диафрагмы
- 9** Величина экспозиции

- Индикатор  отображается для изображения, снятого с использованием вспышки.
- Если видеокамера подсоединена к телевизору, код данных отображается на экране телевизора.
- При нажатии кнопки DATA CODE на пульте дистанционного управления эта индикация переключается в следующей последовательности: ДАТА/ВРЕМЯ → ДАТА КАМЕРЫ → ВЫКЛ (индикация отсутствует).
- В зависимости от состояния жесткого диска видеокамеры могут отображаться черточки [---:---].
- После отключения источника питания более чем на пять минут будет восстановлено значение [ВЫКЛ].

ОТОБРАЗИТЬ

Можно выбрать несколько миниатюрных изображений, появляющихся на экране VISUAL INDEX.

Миниатюрное изображение

 Глоссарий (стр.110)

► МАСШТАБ

Измените количество миниатюрных изображений (6 или 12) с помощью рычага привода трансфокатора на камере.*

6 ИЗОБР

Отображение миниатюрных изображений 6 фотографий.

12 ИЗОБР



Отображение миниатюрных изображений 12 фотографий.

* Управление осуществляется с помощью кнопок трансфокации, расположенных вдоль ЖКД экрана или на пульте дистанционного управления.

ОСТАЛОСЬ

► АВТО

Индикатор оставшейся емкости диска отображается примерно в течение восьми секунд в описанных ниже случаях.

- Когда переключатель POWER установлен в положение  (Фильм), камера распознает свободное место на жестком диске.
- При нажатии кнопки DISP/BATT INFO для включения экрана переключатель POWER должен находиться в положении  (Фильм).
- Когда доступного свободного пространства на жестком диске остается меньше пяти минут для режима фильмов.
- При начале записи с линейного входа. (Только для модели DCR-SR100E).

ВКЛ

Всегда отображается индикатор оставшегося свободного места на жестком диске.

ПУЛЬТ ДУ (Пульт дистанционного управления)

По умолчанию установлено значение [ВКЛ], что позволяет использовать пульт дистанционного управления (стр.41).

- Установите значение [ВЫКЛ] для предотвращения реагирования видеокмеры на команды, исходящие от пульта дистанционного управления другого аппарата.
- После отключения источника питания более чем на пять минут будет восстановлено значение [ВКЛ].

ЛАМПА ЗАПИСИ (Индикатор записи)

Если для этого параметра выбрать значение [ВЫКЛ], то во время съемки не будет гореть индикатор записи. (Значение по умолчанию - [ВКЛ].)

ОЗВУЧ.МЕНЮ

► ВКЛ

При запуске/остановке съемки или нажатии на сенсорную панель будет звучать мелодичный звуковой сигнал.

ВЫКЛ

Сигнал отключается.

ВЫВОД ИЗОБР.

► LCD

Индикация (например, счетчик) выводится на экран ЖКД и в видеоскатель.

В.ВЫХ /LCD

Индикация выводится также на экран телевизора.

SETUP НАЗАД

► НОРМАЛЬНО

При нажатии кнопки  выполняется прокрутка элементов меню настройки вниз.

ОБРАТНО

При нажатии кнопки  выполняется прокрутка элементов меню настройки вверх.

АВТОВЫКЛ (Автоматическое выключение питания)

► 5мин

Если видеокamera не используется в течение примерно 5 мин, то она автоматически отключается.

НИКОГДА

Видеокamera не будет отключаться автоматически.

- При подсоединении видеокмеры к электрической розетке для функции [АВТОВЫКЛ] автоматически устанавливается значение [НИКОГДА].

КАЛИБРОВКА

См. стр. 104.

ВРЕМЯ/LANGU.

(УСТАН ЧАСОВ/УСТАН ЗОНЫ/
LANGUAGE и т.д.)

Подробнее о выборе элементов
меню настройки см. стр. 48.

УСТАН ЧАСОВ

См. стр. 21.

УСТАН ЗОНЫ

Можно установить разницу времени
без остановки часов.

При использовании видеокамеры за
границей установите свой местный
часовой пояс с помощью кнопок ▲/▼.
См. раздел “Разница во времени в
различных регионах мира” на стр. 99.

ЛЕТНЕЕ ВРЕМЯ

Можно изменить данную настройку
без остановки часов.

Установите значение [ВКЛ], чтобы
перевести время на час вперед.

LANGUAGE



Можно выбрать язык, который будет
использоваться на экране ЖКД.

- Если вы не сможете среди
предлагаемых вариантов найти
нужный язык, видеокамера
предложит выбрать [ENG[SIMP]]
(упрощенный английский).

Настройка персонального меню

В персональное меню можно добавить
необходимые элементы меню
настройки, а также настроить его
параметры. Это удобно при
добавлении часто используемых
элементов настройки в персональное
меню.

Добавление элемента меню настройки

Можно добавить до 27 элементов
меню настройки для режима  (Фильм),  (Фото) или  (PLAY/
EDIT). Удалите менее важный
элемент меню настройки, если
требуется добавить новый элемент
сверх этого числа.

- 1 Нажмите [P-MENU] → [УСТ P-MENU]
→ [ДОБАВИТЬ].



- 2 Выберите категорию меню,
нажимая ▲/▼, затем
нажмите [OK].



- 3** Выберите элемент меню настройки, нажимая \uparrow / \downarrow , затем нажмите OK → [ДА] → \times .

Элемент меню настройки добавляется в конец списка.

Удаление элемента меню настройки

- 1** Нажмите P-MENU → [УСТ P-MENU] → [УДАЛИТЬ].

Если требуемый элемент меню настройки не отображается, нажмите \uparrow / \downarrow .



- 2** Нажмите элемент меню настройки, который требуется удалить.

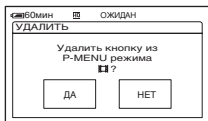

- 3** Нажмите [ДА] → \times .

- Нельзя удалить элементы [SETUP] и [УСТ P-MENU].

Изменение порядка элементов меню настройки, отображаемых в персональном меню

- 1** Нажмите P-MENU → [УСТ P-MENU] → [СОРТИРОВКА].

Если требуемый элемент меню настройки не отображается, нажмите \uparrow / \downarrow .

- 2** Нажмите элемент меню настройки, который необходимо переместить.

- 3** Нажимая кнопки \uparrow / \downarrow , переместите элемент меню настройки в требуемое место.

- 4** Нажмите OK .

Чтобы выполнить сортировку других элементов, повторите шаги с шаг 2 по 4.

- 5** Нажмите [КНЦ] → \times .

- Невозможно переместить элемент [УСТ P-MENU].

Восстановление исходных настроек персонального меню (Сброс)

- Нажмите P-MENU → [УСТ P-MENU] → [СБРОС] → [ДА] → [ДА] → \times .

Создание списка воспроизведения

Список воспроизведения содержит любимые фильмы, выбранные из исходных фильмов.

Список воспроизведения 

Глоссарий (стр.110)

- Во время редактирования списка воспроизведения не отсоединяйте от видеокамеры батарейный блок или адаптер переменного тока. Это может привести к повреждению жесткого диска видеокамеры.
- В список воспроизведения можно добавить до 99 эпизодов.
- В список воспроизведения нельзя добавить фотографии.
- При удалении исходных изображений из видеокамеры они будут автоматически удалены из писка воспроизведения.





1 Передвигайте переключатель POWER вниз, пока не загорится индикатор (PLAY/EDIT).

На экране ЖКД открывается экран VISUAL INDEX.

2 Выберите вкладку (Фильм), затем нажмите [РЕД.].





3 Нажмите [] ДОБАВИТЬ].

- Нажмите  /  для отображения [] ДОБАВИТЬ], если пункт [] ДОБАВИТЬ] не отображается.

4 Выберите эпизод, который требуется добавить в список воспроизведения.



Выбранный эпизод отмечен знаком .

- Для проверки изображения следует нажать и удерживать нажатым его миниатюрное изображение. Нажмите  для возврата к предыдущему экрану.
- Можно выбрать одновременно несколько изображений.

5 Нажмите [OK] → [ДА].

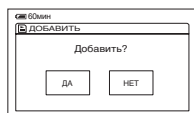

Для добавления в список воспроизведения всех изображений, выбранных по дате

Нажмите [] ДОБ. ДАТУ] в шаге 3.

Удаление ненужных эпизодов из списка воспроизведения

1 Передвигайте переключатель POWER вниз, пока не загорится индикатор (PLAY/EDIT).

На экране ЖКД открывается экран VISUAL INDEX.

2 Нажмите вкладку (Список воспроизведения) → [РЕД.] → [УДАЛИТЬ].

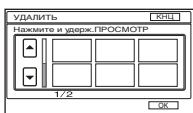

3 Выберите эпизод, который требуется удалить из списка.

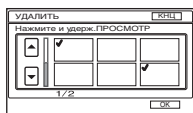

Выбранный эпизод отмечается знаком ✓.

- Для проверки выбора нажмите изображение на экране ЖКД и удерживайте его нажатым. Нажмите  для возврата к предыдущему экрану.
- Можно выбрать одновременно несколько изображений.

4 Нажмите → [ДА].

Для одновременного удаления всех эпизодов

Нажмите [УДАЛ. ВСЕ] в шаге 2 → [ДА].

- Исходные изображения не изменяются даже при удалении изображений из списка воспроизведения.

Изменение порядка элементов списка воспроизведения

1 Передвигайте переключатель POWER вниз, пока не загорится индикатор (PLAY/EDIT).

На экране ЖКД открывается экран VISUAL INDEX.

2 Нажмите вкладку (Список воспроизведения) → [РЕД.] → [ПЕРЕМЕСТ.].



3 Выберите эпизод, который
требуется переместить.



Выбранный эпизод отмечен
знаком ✓.

- Для проверки выбора нажмите изображение на экране ЖКД и удерживайте его нажатым. Нажмите [↶] для возврата к предыдущему экрану.
- Можно выбрать одновременно несколько изображений.

4 Нажмите [OK].

5 Выберите требуемое положение
кнопками [←]/[→].



Метка положения после
перемещения

6 Нажмите [OK] → [ДА].

- Если выбрано несколько эпизодов, они перемещаются в соответствии с порядком их расположения в списке воспроизведения.

Воспроизведение списка воспроизведения

Можно воспроизводить список
воспроизведения.

1 Переместите переключатель
POWER, чтобы загорелся
индикатор [▶] (PLAY/EDIT).

На экране ЖКД открывается экран
VISUAL INDEX.

2 Выберите вкладку [☰] (Список
воспроизведения).

Открывается список эпизодов,
добавленных в список
воспроизведения.

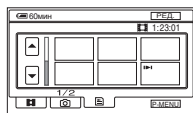

3 Нажмите изображение, с
которого требуется начать
воспроизведение.

После воспроизведения списка от
выбранного эпизода и до конца
вновь открывается экран VISUAL
INDEX.

- Можно сохранять изображения из списка воспроизведения на диски DVD с помощью компьютера. Дополнительную информацию см. в “Руководство по использованию компьютерных приложений”.

Установка защиты изображений (Защита)

Можно защитить выбранные изображения от удаления (стр.45). Установив защиту, можно предотвратить удаление изображений по ошибке.

Защита требуемых изображений

Можно установить защиту отдельного изображения.

1 Переместите переключатель POWER, чтобы загорелся индикатор (PLAY/EDIT).

На экране ЖКД открывается экран VISUAL INDEX.

2 Нажмите [РЕД.] → [ЗАЩИТА].



3 Нажмите изображение, для которого требуется установить защиту.

Выбранное изображение отмечается знаком .





- Можно выбрать одновременно несколько изображений.
- Для проверки выбора нажмите изображение на экране ЖКД и удерживайте его нажатым. Нажмите  для возврата к предыдущему экрану.

4 Нажмите → [ДА].

Защита изображения установлена.

- Изображение с защитой отмечается знаком  на экране VISUAL INDEX.

Чтобы снять защиту с требуемого изображения

Нажмите изображение, отмеченное знаком  в шаге 3. Знак  исчезнет.

Защита изображений по дате

Можно установить защиту для выбранных изображений по дате записи.

1 Переместите переключатель POWER, чтобы загорелся индикатор (PLAY/EDIT).

На экране ЖКД открывается экран VISUAL INDEX.

2 Нажмите [ДАТА].

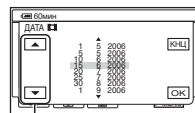

Кнопка предыдущей/
следующей даты

3 Выберите необходимую дату для установления защиты с помощью кнопки предыдущей/следующей даты, затем нажмите .

Возврат к экрану VISUAL INDEX.

4 Нажмите [РЕД.] → [ЗАЩИТ. ДАТУ] → [ВКЛ].

Устанавливается защита по дате для всех изображений в выбранной папке.

- Изображение с защитой отмечается знаком  на экране VISUAL INDEX.

Чтобы снять защиту по дате с требуемого изображения

Нажмите [РЕД.] → [ЗАЩИТ. ДАТУ] → [ВЫКЛ] в шаге 4. Знак  не отображается на изображениях, с которых снята защита.

Перезапись на видеомagnитофон или устройства DVD

Можно сохранять изображения с видеокамеры на видеомagnитофоны или устройства записи DVD.

Для выполнения этой операции подсоедините видеокамеру к сетевой розетке с помощью прилагаемого к ней адаптера переменного тока (стр.14).

Дополнительную информацию можно также найти в инструкциях по эксплуатации, прилагаемых к подключаемым устройствам.

- Чтобы сохранить изображения на компьютере или на диске DVD с помощью компьютера, см. "Руководство по использованию компьютерных приложений".
- Нельзя использовать кабель i.LINK.
- После перезаписи данных на другое устройство через аналоговые данные, качество изображения может снизиться.

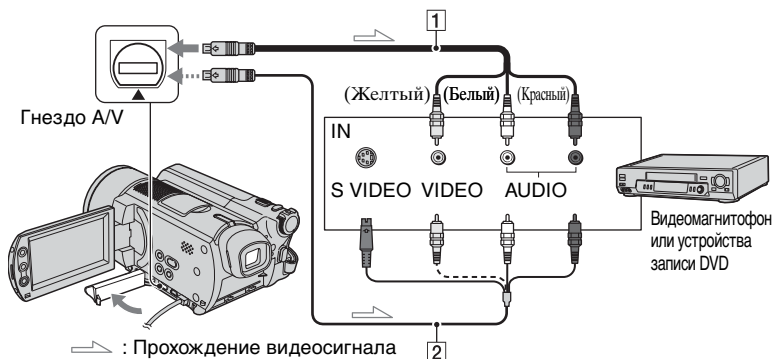

1 Соединительный кабель A/V (прилагается)

Подключите к входному гнезду другого устройства.

2 Соединительный кабель A/V со штекером S VIDEO (приобретается дополнительно)

При подключении к гнезду S VIDEO другого устройства с помощью соединительного кабеля A/V со штекером S VIDEO (приобретается дополнительно) возможно воспроизведение изображений с более высоким качеством, чем при использовании обычного кабеля A/V. Подключите белый и красный штекеры (левый/правый звуковой канал) и штекер S VIDEO (канал S VIDEO) соединительного кабеля A/V со штекером S VIDEO (приобретается

дополнительно). Подключать желтый штекер не требуется. Звук выводится не будет, если подсоединен только кабель S VIDEO.

- Чтобы скрыть индикаторы (например, счетчик и т.д.) на экране монитора подключенного устройства, установите значение [ВЫВОД ИЗОБР] для параметра [LCD] (значение по умолчанию, стр.67).
- Чтобы записать дату/время, а также данные о настройке камеры, отобразите их на экране (стр.65).
- При подключении этой видеокамеры к монофоническому устройству подсоедините желтый штекер соединительного кабеля A/V к входному видеогнезду, а красный (правый канал) или белый (левый канал) штекер - к входному аудиогнезду на видеомagnитофоне или телевизоре.

1 Передвигайте переключатель POWER вниз, пока не загорится индикатор (PLAY/EDIT).

Установите [ТИП ЭКРАНА] в соответствии с воспроизводящим устройством (стр.42).

2 Установите в видеомagniтофон или устройство записи DVD носитель для записи изображений.

Если на записывающем устройстве имеется селектор входного сигнала, установите его в режим входа.

3 Подсоедините видеокамеру к видеомagniтофону/устройству DVD с помощью соединительного кабеля A/V (приобретается дополнительно) или соединительного кабеля A/V со штекером S VIDEO (приобретается дополнительно) .

- Подсоедините видеокамеру к входным гнездам видеомagniтофона или устройства DVD.

4 Запустите воспроизведение на видеокамере и запись на записывающем устройстве.

Подробнее см. инструкции по эксплуатации записывающего устройства.

5 По завершении перезаписи нажмите кнопки остановки на видеокамере и на записывающем устройстве.

- После перезаписи изображений рекомендуется периодически удалять ненужные изображения с жесткого диска видеокамеры (стр.45).

Запись изображений с телевизора или видеомagneтoфона/устройства DVD (только для модели DCR-SR100E)

Можно записывать на жесткий диск изображения или телевизионные передачи с видеомagneтoфона, телевизора или устройства DVD.

Для выполнения этой операции подсоедините видеокамеру к сетевой розетке с помощью прилагаемого к ней адаптера переменного тока (стр.14).

Дополнительную информацию можно также найти в инструкциях по эксплуатации, прилагаемых к подключаемым устройствам.

- На видеокамере нельзя просматривать изображения, скопированные с компьютера.

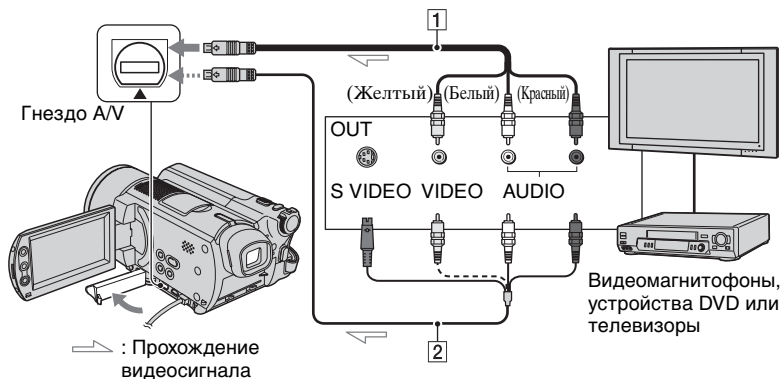

1 Соединительный кабель A/V (прилагается)

Подключите к выходному гнезду другого устройства.

2 Соединительный кабель A/V со штекером S VIDEO (приобретается дополнительно)

При подключении к гнезду S VIDEO другого устройства с помощью соединительного кабеля A/V со штекером S VIDEO (приобретается дополнительно) возможно воспроизведение изображений с более высоким качеством, чем при использовании обычного кабеля A/V. Подключите белый и красный штекеры (левый/правый звуковой канал) и штекер S VIDEO (канал S VIDEO) соединительного кабеля A/V со штекером S VIDEO (приобретается дополнительно). Подключать желтый штекер не требуется. Звук выводиться не будет, если подсоединен только кабель S VIDEO.

- Запись изображений с телевизора, у которого отсутствуют выходные гнезда, невозможна.
- Невозможно записывать телевизионные передачи, которые разрешено записывать лишь один раз, а также программы, в которых используется технология контроля копирования.
- При подключении этой видеокамеры к монофоническому устройству подсоедините желтый штекер соединительного кабеля A/V к входному видеогнезду, а красный (правый канал) или белый (левый канал) штекер - к входному аудиогнезду на видеомagneтoфоне или телевизоре.
- Видеокамера может записывать только с источника сигналов стандарта PAL. Например, французские телевизионные или видеопрограммы (стандартSECAM) будут записаны неправильно. Дополнительную информацию о системах цветного телевидения см. на стр. 98.

Запись изображений с телевизора или видеомagneтoфона/устройства DVD (только для модели DCR-SR100E) (продолжение)

- Для ввода сигналов стандарта PAL необходимо использовать двойной 21-штырьковый адаптер (приобретается дополнительно).

1 Подсоедините видеокамеру к видеомagneтoфону/устройству DVD с помощью соединительного кабеля A/V (приобретается дополнительно) **1** или соединительного кабеля A/V со штекером S VIDEO (приобретается дополнительно) **2**.

- Подсоедините видеокамеру к выходным гнездам телевизора или видеомagneтoфона/устройства DVD.

2 При записи с видеомagneтoфона/устройства DVD вставьте в воспроизводящее устройство видеокассету или диск DVD.

3 Переместите переключатель POWER, чтобы загорелся индикатор  (PLAY/EDIT).

4 Нажмите  → [КОНТР.ЗАПИСИ].

Если видеокамера подключена к устройству с гнездом S VIDEO, нажмите [SET] → [ВИДЕОВХОД] → [S VIDEO] → .

- Для изменения режима записи или регулировки громкости нажмите кнопку [SET].
- Нажмите [SET] →  ОСТАЛОСЬ → [ВКЛ] для постоянного отображения индикатора оставшегося свободного места на жестком диске.

5 Запустите воспроизведение кассеты или диска DVD на воспроизводящем устройстве или выберите телевизионную программу.

Изображение, воспроизводимое на подключенном устройстве, появляется на экране ЖКД видеокамеры.

6 Нажмите [ЗАПИСЬ] в том месте, с которого нужно начать запись.

7 Нажмите  в том месте, в котором нужно завершить запись.

8 Нажмите [КНЦ].

- Возможно небольшое отличие между местом, в котором была нажата кнопка [ЗАПИСЬ], и местом фактического начала/остановки записи.
- Запись изображения в виде фотографии невозможна, даже если нажать во время записи кнопку PHOTO.

Печать записанных фотографий (PictBridge совместимый принтер)

Можно распечатывать изображения с помощью принтера, совместимого с PictBridge, не подключая видеокамеру к компьютеру.

PictBridge



Для выполнения этой операции подсоедините видеокамеру к сетевой розетке с помощью прилагаемого к ней адаптера переменного тока.

Включите питание принтера.

- Чтобы распечатать фотографии, скопированные на компьютер, см. “Руководство по использованию компьютерных приложений”.

Подсоедините видеокамеру к принтеру

1 Включите камеру с помощью переключателя POWER.

- Эту операцию можно выполнить независимо от выбранного режима  (Фильм) //  (Фото) //  (PLAY/EDIT).

2 Подсоедините принтер к гнезду USB (USB) на видеокамере с помощью кабеля USB (прилагается).

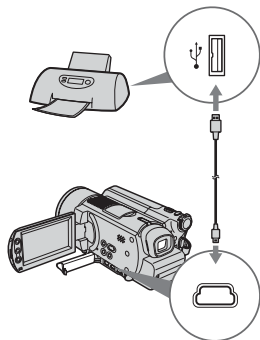

На экране ЖКД открывается экран [ВЫБОР USB].

3 Нажмите [PictBridge ПЕЧАТЬ].

По завершении подключения на экране появится индикатор  (Подсоединение PictBridge).

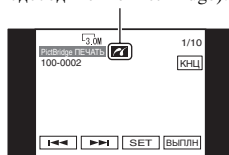

Отображается фотография.

- Экран [ВЫБОР USB] также можно отобразить, нажав [P-MENU] → [SETUP] →  ПРИЛИЗОБР. → [ВЫБОР USB].
- Функционирование моделей, не совместимых с PictBridge, не гарантируется.

Печать

1 Выберите изображение для печати с помощью .

2 Нажмите [SET] → [КОПИИ].

3 Выберите число копий для печати с помощью / .

Для печати можно выбрать не более 20 копий одного изображения.

4 Нажмите → [КОНЕЦ].

Чтобы распечатать изображение с датой, нажмите [SET] → [ДАТА/ВРЕМЯ] → [ДАТА] или [ДАТА ВРЕМЯ] → .

5 Нажмите [ВЫПЛН] → [ДА].

По завершении печати индикация [Печать...] исчезнет, и снова появится экран выбора изображений. Можно продолжать печать других фотографий.

6 По завершении печати нажмите [КОНЕЦ] → [КОНЕЦ].

- См. также инструкцию по эксплуатации используемого принтера.
- Выполнение следующих операций запрещено при отображении на экране индикатора . Возможно, операции будут выполнены ненадлежащим образом.
 - Переместите переключатель POWER.
 - Отключите кабель USB (прилагается) от принтера.
- Если принтер перестанет работать, отсоедините кабель USB (прилагается), выключите принтер и начните всю процедуру заново.
- Если выполняется печать изображения, записанного в режиме 16:9 (широкоэкранный), возможно, оно будет напечатано с обрезанными левым и правым краями.
- Некоторые модели принтеров могут не поддерживать функцию печати даты. Для получения дополнительных сведений см. инструкцию по эксплуатации принтера.
- Нельзя распечатать фотографии с размером файла 2 МБ и более или размером больше 2304 × 1728 точек.
- PictBridge - это промышленный стандарт, установленный ассоциацией CIPA (Camera & Imaging Products Association). Печатать фотографии можно без использования компьютера. Для этого подключите цифровую видеокамеру или цифровую фотокамеру любой модели или производителя непосредственно к принтеру.

Чтобы отсоединить кабель USB от видеокамеры и принтера

- ① Нажмите [КОНЕЦ].
- ② Отсоедините кабель USB от видеокамеры и принтера.

Использование разъемов для подключения внешних устройств

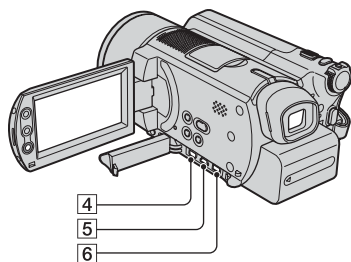
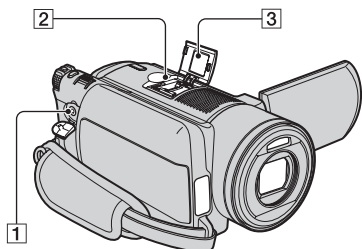

- 2 ...Снимите крышку колодки.
4 5 6 ...Откройте крышку гнезда.

1 Гнездо REMOTE

- Служит для подключения других дополнительных принадлежностей.

2 Active Interface Shoe

Active Interface Shoe используется для подачи питания на вспомогательные принадлежности, такие как видеоподсветка, вспышка или микрофон. Вспомогательные принадлежности могут быть включены или выключены переключателем POWER на видеокамере. Подробнее см. инструкции по эксплуатации для вспомогательных принадлежностей.

- Колодка Active Interface Shoe снабжена предохранителем, обеспечивающим надежное крепление вспомогательного устройства. Для подсоединения вспомогательной принадлежности нажмите ее вниз и сдвиньте до упора, а затем затяните винт. Для снятия вспомогательной принадлежности ослабьте винт, а затем нажмите ее вниз и выньте.
- При записи с использованием внешней вспышки (приобретается дополнительно) выключите питание внешней вспышки во избежание записи шума при ее зарядке.
- Нельзя одновременно использовать внешнюю вспышку (приобретается дополнительно) и встроенную вспышку.
- Если подсоединен внешний микрофон (приобретается дополнительно), он имеет приоритет над встроенным микрофоном (стр.35).

3 Крышка колодки

4 Гнездо A/V (аудио/видео) (стр.42, 75, 77)

5 Гнездо Ψ (USB) (стр.79)

6 Гнездо DC IN (стр.14)

Устранение неполадок

Если при использовании видеокамеры возникнут какие-либо неполадки, воспользуйтесь следующей таблицей для их устранения. Если неполадка не устраняется, отсоедините источник питания и обратитесь в сервисный центр Sony.

- Информацию по подключению видеокамеры к компьютеру см. в разделе “Руководство по использованию компьютерных приложений”.

Примечание. Перед отправкой видеокамеры в ремонт обратите внимание на следующие моменты

- В зависимости от возникшей проблемы, возможно, потребуется выполнить сброс установок видеокамеры или заменить текущий жесткий диск. В этом случае данные, хранящиеся на жестком диске, будут удалены. Поэтому перед отправкой в ремонт необходимо сохранить данные (создать их резервную копию), имеющиеся на жестком диске (стр.44), на другие носители. Мы не несем ответственности в случае потери данных с Вашего жесткого диска.
- Во время ремонта видеокамеры для улучшения состояния жесткого диска может быть проверена небольшая часть хранящихся на нем данных. Однако дилеры компании Sony не будут ни копировать, ни сохранять Ваши данные.

Общие функции/Easy Handycam

Видеокамера не функционирует, даже если включено питание.

- Отсоедините адаптер переменного тока от электрической розетки или снимите батарейный блок, затем приблизительно через одну минуту подсоедините его снова. Если камера по-прежнему не функционирует, нажмите кнопку RESET, используя острый предмет (стр.37). (При нажатии кнопки RESET произойдет сброс всех настроек, кроме пунктов персонального меню.)
- Видеокамера сильно нагрелась. Выключите видеокамеру и оставьте ее на некоторое время в прохладном месте.
- Видеокамера сильно охлаждена. Перенесите ее в теплое помещение и включите через некоторое время.

Не работают кнопки.

- В режиме Easy Handycam некоторыми кнопками невозможно воспользоваться. Отмените режим Easy Handycam (стр.27).

Нельзя включить или отключить функцию Easy Handycam.

- Во время съемки или связи с другим устройством по кабелю USB нельзя включить или отключить режим Easy Handycam.

При использовании режима Easy Handycam изменяются настройки.

- При включении режима Easy Handycam для некоторых установок видеокамеры восстанавливаются значения по умолчанию (стр.24). При отмене режима Easy Handycam восстанавливаются значения, действовавшие до выбора режима Easy Handycam (стр.27).

Не запускается режим [РЕЖИМ ДЕМО].

- Демонстрацию нельзя просмотреть, когда переключатель NIGHTSHOT установлен в положение ON. Установите переключатель NIGHTSHOT в положение OFF (стр.34).
- Установите переключатель POWER в положение  (Фильм).

Во время работы в руке чувствуется вибрация или слышен слабый шум.

- Это не является неисправностью.

Видеокамера нагревается.

- Это происходит из-за того, что питание включено в течение долгого времени. Это не является неисправностью. Выключите видеокамеру и оставьте ее на некоторое время в прохладном месте.

Батареи/источники питания

Не включается питание.

- На видеокамеру не установлен батарейный блок. Установите на видеокамеру заряженный батарейный блок (стр.14).
- Батарейный блок разряжен или почти разряжен. Зарядите батарейный блок (стр.14).
- Вилка адаптера переменного тока отсоединена от электрической розетки. Подсоедините ее к электрической розетке (стр.14).

Внезапно отключается питание.

- Если видеокамера не используется в течение примерно 5 минут, она автоматически отключается (АВТОВЫКЛ). Измените настройку параметра [АВТОВЫКЛ] (стр.67), снова включите питание или используйте адаптер переменного тока.
- Батарейный блок разряжен или почти разряжен. Зарядите батарейный блок (стр.14).

Индикатор CHG (зарядка) не горит во время зарядки батарейного блока.

- Установите переключатель POWER в положение OFF (CHG) (стр.14).
- Правильно установите батарейный блок на видеокамеру (стр.14).
- Правильно подсоедините кабель питания к сетевой розетке.
- Зарядка батарейного блока завершена (стр.14).

Индикатор CHG (зарядка) мигает во время зарядки батарейного блока.

- Правильно установите батарейный блок на видеокамеру (стр.14). Если неполадка не устраняется, отсоедините адаптер переменного тока от электрической розетки и обратитесь в сервисный центр Sony. Возможно, батарейный блок поврежден.

Питание часто отключается, хотя индикатор оставшегося времени работы батарейного блока указывает на наличие достаточного для работы заряда.

- Произошел сбой в показаниях индикатора оставшегося времени работы батарейного блока, или батарейный блок не имеет достаточного заряда. Снова полностью зарядите батарейный блок, чтобы индикация отображалась правильно (стр.14).

Индикатор оставшегося времени работы батарейного блока неправильно отображает время.

- Слишком низкая или слишком высокая температура окружающей среды. Это не является неисправностью.
- Батарейный блок был недостаточно заряжен. Снова полностью зарядите батарейный блок. Если неполадка не устраняется, установите новый батарейный блок (стр.14).
- Неточное отображение времени может быть обусловлено условиями, в которых выполняется запись. При открытии или закрытии экрана ЖКД требуется около 1 минуты, чтобы отобразить точное оставшееся время работы батарейного блока.

Батарейный блок быстро разряжается.

- Слишком высокая или слишком низкая температура окружающей среды. Это не является неисправностью.
- Батарейный блок был недостаточно заряжен. Снова полностью зарядите батарейный блок. Если неполадка не устраняется, установите новый батарейный блок (стр.14).

Происходит сбой при подсоединении видеокамеры к адаптеру переменного тока.

- Выключите питание видеокамеры и отсоедините адаптер переменного тока от сети. Затем вновь подсоедините его.

Экран ЖКД/видеоискатель

На экране появляется необычное изображение.

- Видеокамера находится в режиме [РЕЖИМ ДЕМО] (стр.61). Коснитесь экрана ЖКД.

На экране появляется незнакомый индикатор.

- Возможно, это предупреждающий индикатор или сообщение (стр.93).

Изображение постоянно отображается на экране ЖКД.

- Это происходит при отсоединении адаптера переменного тока от электрической розетки или снятии батарейного блока без заблаговременного отключения питания. Это не является неисправностью.

Невозможно выключить подсветку панели ЖКД.

- При использовании режима Easy Handycam (стр.24), нельзя включать/выключать подсветку экрана ЖКД, нажав и удерживая переключатель DISP/BATT INFO. Отмените режим Easy Handycam (стр.27).

На сенсорной панели не отображаются кнопки.

- Слегка нажмите на экран ЖКД.
- Нажмите кнопку DISP/BATT INFO на видеокамере (или кнопку DISPLAY на пульте дистанционного управления) (стр.20, 41).

Кнопки на сенсорной панели работают неправильно или совсем не работают.

- Выполните настройку экрана ([КАЛИБРОВКА]) (стр.104).
- При изменении соотношения сторон изображения соотношение сторон кнопок сенсорной панели и индикаторов изменится соответствующим образом (стр.22).

Изображение на экране видеоскателя нечеткое.

- Выдвиньте видеоскатель (стр.19).
- Для настройки объектива используйте рычаг регулировки объектива видеоскателя (стр.19).



Исчезло изображение в видеоскателе.

- Если экран ЖКД открыт, изображение в видеоскателе не отображается. Закройте экран ЖКД (стр.19).

Съемка

См. также раздел “Настройка изображения во время записи” (стр.87).

При нажатии кнопки START/STOP или PHOTO запись фильмов/фотографий не производится.

- Передвигайте переключатель POWER, пока не загорится индикатор  (Фильм) или  (Фото).
- Видеокамера записывает на жесткий диск только что снятое изображение. Кнопку PHOTO невозможно нажать, пока на экране ЖКД отображается индикатор [СЪЕМКА] или  (стр.27, 30).
- На диске не осталось свободного места. Удалите ненужные изображения. Или выполните [ФОРМАТ HDD] (стр.62).
- Видеокамера сильно нагрелась. Выключите видеокамеру и оставьте ее на некоторое время в прохладном месте.
- Видеокамера сильно охлаждена. Включите видеокамеру и подождите некоторое время. Если камера по-прежнему не функционирует, перенесите ее в теплое место.
- Произошла конденсация влаги. Выключите видеокамеру и подождите приблизительно один час.
- Количество папок составляет 999, а количество файлов - 9999. Удалите изображения (стр.45) или выполните функцию [ФОРМАТ HDD] (стр.62).

Устранение неполадок (продолжение)

- При активизации функции [СЕНС.ПАДЕН.] (стр.62), нельзя снимать фильмы/фотографии.

Индикатор ACCESS горит даже после остановки съемки.

- Видеокамера записывает на жесткий диск только что снятое изображение. Не отсоединяйте адаптер переменного тока или батарейный блок, когда индикатор горит.

Угол записи меняется в зависимости от положения переключателя POWER.

- Угол записи для фотографий шире, чем для фильмов.

Не слышен звук срабатывания затвора при записи фотографии.

- Установите для параметра [ОЗВУЧ.МЕНЮ] значение [ВКЛ] (стр.67).

Вспышка не работает.

- При использовании перечисленных ниже функций вспышка не работает:
 - Съемка фильмов
 - [SUPER NS]
 - [COLOR SLOW S]
 - [ЦИФР ЭФФЕКТ]
 - [■ ЗАПУСК]
 - Прикреплен конверсионный объектив
- В следующих случаях вспышка не работает, даже если установлено значение [АВТО] или [ПОДАВ.КРГЛ.] для параметра [НАСТР.ВСПЫШ.]:
 - NightShot
 - [ПРОЖЕКТОР], [ЗАКАТ ЛУНА] или [ЛАНДШАФТ] в [ПРОГР А/ЭКСП]
 - [ЭКСПОЗИЦИЯ]
 - [ТОЧЕЧН.ЭКСП]
- Не включено питание вспышки (приобретается дополнительно), или вспышка не подсоединена должным образом.

Фактическое доступное время съемки фильма меньше приблизительного ожидаемого времени записи.

- При съемке быстро движущихся объектов время, доступное для съемки, может сократиться (стр.16, 63).

Съемка останавливается.

- Видеокамера сильно нагрелась. Выключите видеокамеру и оставьте ее на некоторое время в прохладном месте.
- Видеокамера сильно охлаждена. Включите видеокамеру и подождите некоторое время. Если камера по-прежнему не функционирует, перенесите ее в теплое место.
- Максимальное время непрерывной съемки составляет 12 часов.
- Если камера подвергается сотрясениям, запись может остановиться.
- Произошла фрагментация диска. Выполните [ФОРМАТ HDD] (стр.62).

Момент нажатия кнопки START/STOP и момент начала/остановки съемки фильма различаются.

- При использовании видеокамеры возможно небольшое отличие между местом, в котором была нажата кнопка START/STOP, и местом фактического начала/остановки записи. Это не является неисправностью.

Настройка изображения во время записи

См. также раздел “Элементы меню Setup” (стр.89).

Не работает функция автоматической фокусировки.

- Для параметра [ФОКУСИРОВКА] установите значение [АВТО] (стр.55).
- Условия съемки не подходят для автоматической фокусировки. Сфокусируйтесь вручную (стр.55).

[STEADYSHOT] не работает.

- Для параметра [STEADYSHOT] установите значение [ВКЛ] (стр.57).
- Функция [STEADYSHOT] может не работать при слишком сильном дрожании видеокамеры, даже если для параметра [STEADYSHOT] установлено значение [ВКЛ].

Не работает функция съемки подсвеченных объектов.

- Функция съемки подсвеченных объектов отменяется, если для параметра [ЭКСПОЗИЦИЯ] установлено значение [РУЧНАЯ] (стр.53) или если выбран режим [ТОЧЕЧН.ЭКСП] (стр.53).
- Функция съемки подсвеченных объектов не работает в режиме Easy Handycam. Отмените режим Easy Handycam (стр.27).

При съемке в темноте таких объектов, как пламя свечи или электрическая лампа, появляется вертикальная полоса.

- Это происходит при слишком высокой контрастности между объектом и фоном. Это не является неисправностью.

При съемке ярких объектов появляется вертикальная полоса.

- Проявляется эффект смазывания. Это не является неисправностью.

На экране появляются небольшие белые, красные, синие или зеленые точки.

- Точки появляются при съемке в режиме [SUPER NS] или [COLOR SLOW S]. Это не является неисправностью.

Цвет изображения отображается неправильно.

- Установите переключатель NIGHTSHOT в положение OFF (стр.34).

Изображение получается слишком ярким, и объект не отображается на экране.

- Установите переключатель NIGHTSHOT в положение OFF (стр.34).

Изображение получается слишком темным, и объект не отображается на экране.

- Подсветка экрана ЖКД отключена. Включите подсветку ЖКД, нажав кнопку DISP/BATT INFO и удерживая ее нажатой (стр.19).

Имеет место мерцание или изменение цветности.

- Это происходит при съемке изображений в условиях освещения лампами дневного света, натриевыми или ртутными лампами с использованием функции [ПОРТРЕТ] или [СПОРТ]. В этом случае отключите функцию [ПРОГР А/ЭКСП] (стр.52).

При записи с экрана телевизора или дисплея компьютера появляются черные полосы.

- Для параметра [STEADYSHOT] установите значение [ВЫКЛ] (стр.57).

Пульт дистанционного управления

Прилагаемый пульт дистанционного управления не работает.

- Для параметра [ПУЛЬТ ДУ] установите значение [ВКЛ] (стр.67).
- Вставьте батарею в держатель так, чтобы ее полюса +/- совпали с обозначениями +/- в держателе (стр.106).
- Уберите любые препятствия между пультом дистанционного управления и датчиком дистанционного управления.
- Не допускайте воздействия на датчик дистанционного управления сильных источников света, например прямых солнечных лучей или искусственного освещения. В противном случае пульт дистанционного управления может работать неправильно.
- Снимите конверсионный объектив (приобретается дополнительно), поскольку он может закрывать датчик дистанционного управления.

При использовании прилагаемого пульта дистанционного управления возникают помехи в работе другого устройства DVD.

- Выберите любой режим, кроме DVD 2 для дистанционного управления устройства DVD, или закройте датчик дистанционного управления на устройстве DVD черной бумагой.

Воспроизведение

Символ “?” отображается на изображении на экране VISUAL INDEX.

- Возможно, произошел сбой при загрузке данных. Правильная индикация может восстановиться после выключения и включения питания.
- Адаптер переменного тока или батарейный блок был отсоединен до того, как после записи загорелся индикатор ACCESS. Это может повредить данные изображений, и отобразится индикация [?].

В экране VISUAL INDEX на изображении отображается символ “L”.

- Данные изображения повреждены. Удалите изображение, отмеченное знаком  (стр.45).

При воспроизведении диска звук отсутствует или очень слабый.

- Установите для параметра [МУЛЬТИЗВУК] значение [СТЕРЕО] (стр.64).
- Увеличьте громкость (стр.31).
- Если экран ЖКД закрыт, звук не выводится. Откройте экран ЖКД.
- Если при записи звука для параметра [ИСХ.УРМИКР] (стр.64) установлено значение [НИЗКИЙ], записанный звук может быть плохо слышен.

Данные изображений

Не удается удалить изображения.

- Защищенные изображения невозможно удалить. Отключите защиту изображений (стр.73).

Имя файла данных отображается неправильно.

- Если структура каталога не соответствует стандарту камеры, будет отображаться только имя файла.
- Файл поврежден.
- Формат файла не поддерживается на данной видеокамере (стр.100).

Мигает имя файла данных.

- Файл поврежден.
- Формат файла не поддерживается на данной видеокамере (стр.100).

Элементы меню Setup

Элементы меню Setup выделены серым цветом.

- В текущих условиях невозможно выбрать элементы, выделенные серым цветом.

 не отображается.

- В режиме Easy Handycam можно пользоваться только ограниченным количеством функций. Отмените режим Easy Handycam (стр.27).

Невозможно использовать параметр [ПРОГР А/ЭКСП].

- [ПРОГР А/ЭКСП] нельзя использовать совместно со следующими режимами:
 - NightShot
 - [SUPER NS]
 - [COLOR SLOW S]
 - [СТАР КИНО]
 - Функция [СПОРТ] не будет работать, если переключатель POWER установлен в положение  (Фотография).
-

Невозможно использовать параметр [ТОЧЕЧН.ЭКСП].

- Параметр [ТОЧЕЧН.ЭКСП] нельзя использовать со следующими режимами:
 - NightShot
 - [SUPER NS]
 - [COLOR SLOW S]
 - Если установлена функция [ПРОГР А/ЭКСП], то для параметра [ТОЧЕЧН.ЭКСП] автоматически устанавливается значение [АВТО].
-

Невозможно использовать параметр [ЭКСПОЗИЦИЯ].

- Параметр [ЭКСПОЗИЦИЯ] нельзя использовать со следующими режимами:
 - NightShot
 - [SUPER NS]
 - [COLOR SLOW S]
 - Если установлен параметр [ПРОГР А/ЭКСП], то для параметра [ЭКСПОЗИЦИЯ] автоматически устанавливается значение [АВТО].
-

Невозможно использовать параметр [БАЛАНС БЕЛ].

- Параметр [БАЛАНС БЕЛ] нельзя использовать со следующими режимами:
 - NightShot
 - [SUPER NS]
-

Невозможно использовать [ТОЧЕЧН ФОКУС].

- Параметр [ТОЧЕЧН ФОКУС] невозможно использовать одновременно с [ПРОГР А/ЭКСП].
-

Невозможно использовать режим [SUPER NS].

- Переключатель NIGHTSHOT не установлен в положение ON.
- Режимы [SUPER NS] невозможно использовать со следующими функциями:
 - [ФЕЙДЕР]
 - [ЦИФР ЭФФЕКТ]

[COLOR SLOW S] не работает должным образом.

- Функция [COLOR SLOW S] может не работать должным образом в полной темноте. Используйте режим NightShot или [SUPER NS].
- Ниже перечислены параметры, одновременно с которыми невозможно использовать функцию [COLOR SLOW S]:
 - [ФЕЙДЕР]
 - [ЦИФР ЭФФЕКТ]
 - [ПРОГР А/ЭКСП]
 - [ЭКСПОЗИЦИЯ]
 - [ТОЧЕЧН.ЭКСП]

Невозможно использовать [📷 АВТОЗАПУСК].

- Функцию [📷 АВТОЗАПУСК] невозможно использовать с функцией [ФЕЙДЕР].

Невозможно использовать [ФЕЙДЕР].

- Ниже перечислены параметры, одновременно с которыми невозможно использовать параметр [ФЕЙДЕР]:
 - [SUPER NS]
 - [COLOR SLOW S]
 - [ЦИФР ЭФФЕКТ]

Невозможно использовать [ЦИФР ЭФФЕКТ].

- Ниже перечислены параметры, одновременно с которыми невозможно использовать параметр [ЦИФР ЭФФЕКТ]:
 - [SUPER NS]
 - [COLOR SLOW S]
 - [ФЕЙДЕР]
- Ниже указаны параметры, одновременно с которыми невозможно использовать параметр [СТАР КИНО]:
 - [ПРОГР А/ЭКСП]
 - [ЭФФЕКТ ИЗОБР]

Невозможно использовать [ЭФФЕКТ ИЗОБР].

- [ЭФФЕКТ ИЗОБР] невозможно использовать одновременно с эффектом [СТАР КИНО].

Не отображается [ОБЪЕМ.МОНИТ.].

- [ОБЪЕМ.МОНИТ.] не отображается, если не производится запись 5.1-канального объемного звука, или если используется функция [ФЕЙДЕР].

Невозможно настроить [УР ПОДСВ LCD].

- Параметр [УР ПОДСВ LCD] невозможно настраивать, если питание подается от адаптера переменного тока, или если экран ЖКД развернут от видеокamеры, а переключатель POWER установлен в положение 📷 (фильм) или 📷 (фотография).

Монтаж фильмов и фотографий

Невозможно добавление эпизодов в список воспроизведения.

- Количество добавленных эпизодов превышает 99. Удалите ненужные эпизоды (стр.45, 71).

Невозможно удалить эпизод.

- Защищенные изображения удалить нельзя. Отключите защиту изображений (стр.73)

Перезапись/подключение к другим устройствам

Изображения с подключенного оборудования не отображаются на экране ЖКД и в видеискателе (Только для модели DCR-SR100E).

- Нажмите [P-MENU] → [КОНТРЗАПИСИ] (стр.78).

При подключении камеры к телевизору форматное соотношение воспроизведения неправильное.

- Установите значение [ТИП ЭКРАНА], соответствующее используемому телевизору (стр.43).

Невозможно увеличить изображения с подключенного оборудования.

- Видеокамера не позволяет увеличивать эпизоды, поступающие с другого устройства.

При воспроизведении отсутствует звук.

- Если устройство подсоединено только с помощью штекера S VIDEO, звук выводиться не будет. Подсоедините также белый и красный штекеры соединительного кабеля A/V (стр.42, 75).

При использовании соединительного кабеля A/V перезапись не выполняется должным образом.

- Соединительный кабель A/V подключен неправильно. Обязательно подключите соединительный кабель A/V к соответствующему выходному гнезду устройства, с которого перезаписывается изображение, или к входному гнезду другого устройства для перезаписи изображения с этой видеокамеры (стр.75, 77).

Прочее

В течение 5 секунд воспроизводится звуковой сигнал.

- Видеокамера сильно нагрелась. Выключите видеокамеру и оставьте ее на некоторое время в прохладном месте.
- В видеокамере возникли неполадки. Выключите ее, затем включите снова.

Предупреждающие индикаторы и сообщения

Индикация самодиагностики/предупреждающие индикаторы

Если на экране ЖКД или в видеоскителе появятся индикаторы, проверьте следующее.

Некоторые неполадки можно устранить самостоятельно. Если неполадка не устраняется после нескольких попыток, обратитесь в сервисный центр Sony или в местное уполномоченное предприятие по обслуживанию изделий Sony.

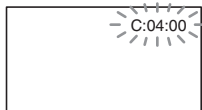

C:(или E:) □□:□□ (Индикация самодиагностики)

C:04:□□

- Батарейный блок не является блоком “InfoLITHIUM”. Используйте батарейный блок “InfoLITHIUM” (стр.101).
- Подсоедините адаптер переменного тока к гнезду DC IN видеокамеры (стр.14).

C:13:□□

- Отсоедините источник питания. Подключите его снова, а затем включите видеокамеру.

C:32:□□

- Отсоедините источник питания. Подключите его снова, а затем включите видеокамеру.

E:20:□□ / E:31:□□ / E:40:□□ /
E:61:□□ / E:62:□□ / E:91:□□ /
E:94:□□

- Возникла неполадка, которую невозможно устранить самостоятельно. Обратитесь в сервисный центр Sony или в местное уполномоченное предприятие по обслуживанию изделий Sony. Сообщите 5-значный код, начинающийся с символа “E”.

100-0001 (Предупреждающий индикатор, относящийся к файлам)

Редкое мигание

- Файл поврежден.
- Файл не читается.

⊕ (Предупреждающий индикатор, относящийся к жесткому диску)*

Частое мигание

- Возможно, возникла неполадка жесткого диска видеокамеры.

⊖ (Предупреждающий индикатор, относящийся к жесткому диску)*

Частое мигание

- Жесткий диск видеокамеры заполнен.
- Возможно, возникла неполадка жесткого диска видеокамеры.

⊖ (Предупреждение об уровне заряда батареи)

Редкое мигание

- Батарейный блок почти полностью разряжен.
- В зависимости от условий эксплуатации и других внешних факторов или состояния батареи индикация ⊖ может мигать, даже если остается примерно 20 минут работы.

(Предупреждение о высокой температуре)

Редкое мигание

- Видеокамера нагревается. Выключите видеокамеру и оставьте ее на некоторое время в прохладном месте.

Частое мигание*

- Видеокамера очень сильно нагрелась. Выключите видеокамеру и оставьте ее на некоторое время в прохладном месте.

(Предупреждение о низкой температуре)

Частое мигание

- Видеокамера сильно охлаждена. Видеокамеру необходимо поместить в теплое место.

(Предупреждающий индикатор, относящийся к вспышке)*

Редкое мигание

- Выполняется зарядка.

Частое мигание

- Неисправность вспышки.

(Предупреждающий индикатор, относящийся к подрагиванию видеокамеры)

- Количество света недостаточно, поэтому может возникнуть подрагивание видеокамеры. Используйте вспышку.
- Видеокамера находится в неустойчивом положении, поэтому происходит подрагивание. Во время съемки держите видеокамеру обеими руками. Однако обратите внимание, что предупреждающий индикатор о подрагивании видеокамеры не исчезает.

- * При отображении на экране предупреждающих индикаторов звучит мелодичный сигнал (стр.67).

Описание предупреждающих сообщений

Если на экране появляются сообщения, следуйте инструкциям.

■ Батарея

Используйте батарею “InfoLITHIUM”. (стр.101)

Батарея почти разряжена (стр.14, 101)

Ресурс батареи истек. Замените на новую. (стр.101)

■ Жесткий диск

 **Ошибка дисководов. Выключите и снова включите питание.**

- Возможно, произошел сбой в работе жесткого диска. Выключите и снова включите питание.

 **Перегрев. HDD недоступен.**

 **Низкая температура. HDD недоступен.**

 **Запись отключена**

- Возникла неполадка жесткого диска видеокамеры. Выключите и снова включите питание.

 **HDD переполнен. Запись невозможна.**

- Удалите ненужные эпизоды (стр.45).

Достигнуто макс. число сцен фильма. Запись невозможна.

- Удалите ненужные эпизоды (стр.45).

Папка фильмов заполнена. Запись невозможна.

- Удалите ненужные изображения (стр.45) или выполните функцию [ФОРМАТ HDD].

Достигнуто макс. число неподв.сцен. Запись невозможна.

- Удалите ненужные эпизоды (стр.45).

Папка неподв. изобр.заполнена. Запись невозможна.

- Удалите ненужные изображения (стр.45) или выполните функцию [ФОРМАТ HDD].

Запись фильмов отключена

- Запись фильмов на жесткий диск видеокамеры невозможна из-за определенных ограничений. Однако запись фотографий может быть еще возможна.

Запись неподвижных изображений отключена

- Запись фотографий на жесткий диск видеокамеры невозможна из-за определенных ограничений. Однако запись фильмов может быть еще возможна.

Подходящие файлы отсутствуют.

- Файлы изображений были удалены.

Ошибка формата. Отформатируйте диск.

- Жесткий диск отличается кодом формата от формата по умолчанию. Выполнение функции [ФОРМАТ HDD] (стр.62) может позволить продолжать использовать видеокамеру.

Ошибка данных

- Произошла ошибка при чтении или записи на жесткий диск видеокамеры.

Ошибка доступа

- Произошла ошибка при чтении или записи на жесткий диск видеокамеры.

Файл управления поврежден. Создать новый?

- Файл управления изображениями поврежден. При нажатии [ДА] будет создан новый файл управления изображениями. При создании нового файла управления изображениями, ранее записанные на жесткий диск изображения не будут воспроизводиться. (Файлы изображений не повреждены.) В данном случае скопируйте файлы изображений на компьютер, следуя пунктам раздела “Копирование изображений на компьютер” в “Руководство по использованию компьютерных приложений”.

Переполнение буфера

- Сенсор падения фиксирует падение видеокамеры, и запись изображения производить нельзя. Установите для сенсора падения значение [ВЫКЛ], запись изображения снова станет возможной.

Восстановление данных. Исключите вибрацию.

- При последующем включении видеокамеры производится попытка автоматического восстановления данных, если запись данных не была выполнена должным образом.

Восстановить данные невозможно.

- Сбой при записи данных на жесткий диск видеокамеры. Были произведены попытки восстановления данных, которые закончились неудачно.

■ PictBridge-совместимый принтер

Проверьте подключенное устройство.

- Выключите и снова включите принтер, затем отключите кабель USB (прилагается) и снова подключит его.

Подсоедините камеру к принтеру,совместимому с PictBridge.

- Выключите и снова включите принтер, затем отключите кабель USB (прилагается) и снова подключит его.

Ошибка- Отм.задан.

- Проверьте принтер.

Печать невозможна. Проверьте принтер.

- Выключите и снова включите принтер, затем отключите кабель USB (прилагается) и снова подключит его.

■ Вспышка

Зарядка вспышки. Фотосъемка невозможна.

- Предпринята попытка записать изображение во время зарядки вспышки.

Ошибка зарядки вспышки.Вспышка недоступна.

- Из-за неисправности вспышки зарядка отключена.

На объективе доп. принадл. Нельзя исполыз.вспышку.

- Вспышка не работает при использовании конверсионного объектива (приобретается дополнительно) или фильтра (приобретается дополнительно).

■ Крышка объектива

Кр.объект.открыта частично. Выкл. и снова вкл.питание. (стр.18)

Крышка объектива не закрыта. Снова включите питание. (стр.18)

■ Easy Handycam

Не удается запустить режим Easy Handycam. (стр.24)

Не удается отменить режим Easy Handycam. (стр.24)

Нельзя перейти в Easy Handycam при исполыз. USB (стр.24)

Нельзя отменить Easy Handycam при подключении USB. (стр.24)

Недопустимо в режиме Easy Handycam (стр.24)

■ Прочее

Подсоедините адаптер переменного тока.

- Производится попытка форматирования жесткого диска, однако заряд батарейного блока недостаточен. Во избежание разрядки батарейного блока во время выполнения этой операции используйте в качестве источника питания адаптер переменного тока.
-

Воспроизведение запрещено

- Можно воспроизводить только изображения, записанные с помощью видеокамеры.
-

Список воспроизведения переполнен

- Невозможно создать список воспроизведения, содержащий более 99 эпизодов.
-

Данные защищены

- Данные защищены (стр.73).
-

Копирование запрещено

- Эту видеокамеру нельзя использовать для перезаписи изображений, защищенных авторским правом.
-

Уже добавлена в P-MENU режима



Активирован сенсор падения. Функция USB выключена.

Нажмите кнопку КНЦ и прервите соединение USB.

- При активном соединении USB невозможно выполнить функцию One Touch DVD Burn.

Использование видеокамеры за границей

Электропитание

Видеокамеру можно использовать в любой стране/регионе благодаря прилагаемому к ней адаптеру переменного тока, который можно использовать в диапазоне от 100 до 240 В переменного тока с частотой 50/60 Гц.

Системы цветного телевидения

В этой видеокамере используется система PAL. Если требуется посмотреть воспроизводимое изображение на экране телевизора, необходимо использовать телевизор, работающий в системе PAL и оборудованный входными гнездами AUDIO/VIDEO.

Система	Страна
PAL	Австралия, Австрия, Бельгия, Великобритания, Венгрия, Германия, Голландия, Гонконг, Дания, Испания, Италия, Китай, Кувейт, Малайзия, Новая Зеландия, Норвегия, Польша, Португалия, Сингапур, Словацкая Республика, Финляндия, Чешская Республика, Швейцария, Швеция, Таиланд и т.д.
	PAL - M
PAL - N	Аргентина, Парагвай, Уругвай.
NTSC	Багамские острова, Боливия, Венесуэла, Гайана, Канада, Колумбия, Корея, Мексика, Перу, Суринам, США, Тайвань, Филиппины, Центральная Америка, Чили, Эквадор, Ямайка, Япония и т.д.
SECAM	Болгария, Гвиана, Ирак, Иран, Монако, Россия, Украина, Франция и т.д.

Установка местного времени на часах

При использовании видеокмеры за границей можно легко установить часы на местное время путем установки разницы во времени. Установите параметры [УСТАН ЗОНЫ] и [ЛЕТНЕЕ ВРЕМЯ] в меню  ВРЕМЯ/LANGU. (стр.21).

Разница во времени в различных регионах мира

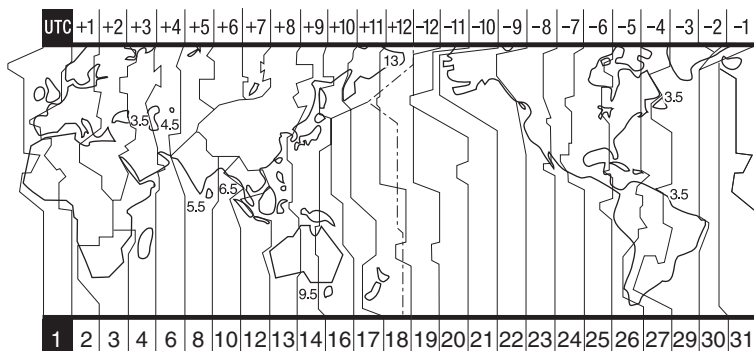

Код региона	Различные часовые пояса	Города
1	GMT	Лиссабон, Лондон
2	+01:00	Берлин, Париж
3	+02:00	Хельсинки, Каир
4	+03:00	Москва, Найроби
5	+03:30	Тегеран
6	+04:00	Абу-Даби, Баку
7	+04:30	Кабул
8	+05:00	Карачи, Исламабад
9	+05:30	Калькутта, Нью-Дели
10	+06:00	Алматы, Дакка
11	+06:30	Рангун
12	+07:00	Бангкок, Джакарта
13	+08:00	Гонконг, Сингапур
14	+09:00	Сеул, Токио
15	+09:30	Аделаида, Дарвин
16	+10:00	Мельбурн, Сидней

Код региона	Различные часовые пояса	Города
17	+11:00	Соломоновы острова
18	+12:00	Фиджи, Веллингтон
19	-12:00	Эниветок, Кваджалейн
20	-11:00	О-в Мидуэй, Самоа
21	-10:00	Гавайи
22	-09:00	Аляска
23	-08:00	Лос-Анджелес, Тихуана
24	-07:00	Денвер, Аризона
25	-06:00	Чикаго, Мехико
26	-05:00	Нью-Йорк, Богота
27	-04:00	Сантьяго
28	-03:30	Сент-Джонс
29	-03:00	Бразилиа, Монтевидео
30	-02:00	Фернанду-ди-Норонья
31	-01:00	Азорские острова

Файлы на жестком диске видеокамеры/ структура папок

Файлы/структура папок приведена ниже. Как правило, не требуется подтверждать файлы/структуру папок при записи/воспроизведении изображений на видеокамере. Чтобы воспроизводить фотографии или фильмы с помощью подключения к компьютеру, см. “Руководство по использованию компьютерных приложений”, затем воспользуйтесь имеющимся приложением.

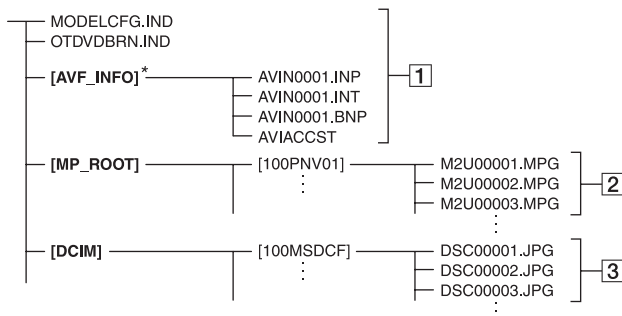

1 Файлы управления изображениями

При удалении данных файлов невозможно правильно выполнить запись/воспроизведение изображений.

* Эти файлы по умолчанию являются скрытыми и обычно не отображаются.

2 Файлы фильмов (файлы MPEG2)

Эти файлы имеют расширение “.MPG”. Максимальный размер составляет 2ГБ. Если размер файла превышает 2 ГБ, он разделяется. Номера файлов увеличиваются автоматически. Если номера файлов превышают 9999, для сохранения новых файлов фильмов создается другая папка.

Имя папки изменяется по возрастанию: [100PNV01] → [101PNV01]

3 Файлы фотографий (файлы JPEG)

Эти файлы имеют расширение “.JPG”. Номера файлов увеличиваются автоматически. Если номера файлов превышают 9999, для сохранения новых файлов изображений создается другая папка.

Имя папки изменяется по возрастанию как показано здесь: [100MSDCF] → [101MSDCF]

- Если для параметра [ВЫБОР USB] установлено значение  HDD) (стр.61), можно получить доступ с компьютера к жесткому диску видеокамеры при подключении видеокамеры к компьютеру с помощью кабеля USB.
- Не изменяйте файлы или папки на видеокамере с помощью компьютера без использования прилагаемого компьютерного приложения. Файлы изображений могут быть повреждены или не воспроизводиться.
- Нормальная работа не гарантируется, если выполнять приведенную выше операцию без использования имеющегося компьютерного приложения.

О батарейном блоке “InfoLITHIUM”

- При удалении файлов изображений см. действия на стр. 45. Не удаляйте файлы изображений на видеокамере непосредственно с компьютера.
- Не форматируйте жесткий диск видеокамеры с помощью компьютера. Форматирование может не работать должным образом.
- Если расширения файлов не отображаются на экране компьютера, см. раздел “Устранение неполадок” в “Руководство по использованию компьютерных приложений”.
- Не копируйте файлы на жестком диске видеокамеры с компьютера. Нормальная работа не гарантируется.
- Если отображается количество папок 999 и количество файлов превышает 9999, запись может оказаться невозможной. В этом случае выполните операцию [ФОРМАТ HDD] (стр.62).

Только для модели DCR-SR90E:

- Нельзя копировать данные на жестком диске видеокамеры с компьютера.

Это устройство совместимо с батарейным блоком “InfoLITHIUM” (серии P).

Эта видеокамера работает только с батарейным блоком “InfoLITHIUM”. На батарейном блоке “InfoLITHIUM” серии P имеется значок .

Что представляет собой батарейный блок “InfoLITHIUM”?

Батарейный блок “InfoLITHIUM” - это литий-ионный батарейный блок, обладающий функцией передачи информации об условиях эксплуатации с видеокамеры на адаптер переменного тока/зарядное устройство (приобретается дополнительно) и обратно. Батарейный блок “InfoLITHIUM” рассчитывает потребление электроэнергии, исходя из условий эксплуатации видеокамеры, и отображает оставшееся время работы батарейного блока в минутах.

Зарядка батарейного блока

- Перед использованием видеокамеры обязательно зарядите батарейный блок.
- Рекомендуется выполнять зарядку батарейного блока при температуре окружающей среды от 10°C до 30°C, пока не выключится индикатор CHG (зарядка). При зарядке батарейного блока при температуре, выходящей за пределы указанного интервала, возможны неполадки при зарядке батарейного блока.
- По завершении зарядки отсоедините кабель от гнезда DC IN на видеокамере или снимите батарейный блок.

Оптимальное применение батарейного блока

- Характеристики батарейного блока ухудшаются при температуре окружающей среды 10°C и ниже, сокращается также время работы от батарейного блока. В этом случае, чтобы увеличить время работы от батарейного блока, выполните одно из следующих действий:
 - положите батарейный блок в карман для согревания и подсоединяйте его к видеокамере непосредственно перед началом съемки;
 - используйте батарейный блок большой емкости: NP-FP71/NP-FP90 (приобретается дополнительно).
- Частое использование экрана ЖКД или функций воспроизведения, ускоренной перемотки вперед и назад приводит к ускоренной разрядке батарейного блока. Рекомендуется использовать батарейный блок большой емкости: NP-FP71/NP-FP90 (приобретается дополнительно).
- Обязательно устанавливайте переключатель POWER в положение OFF (CHG), если видеокамера не используется для съемки или воспроизведения. Батарейный блок разряжается, если видеокамера находится в режиме ожидания записи или установлена пауза воспроизведения.
- Подготовьте запасные заряженные батарейные блоки, обеспечивающие время съемки, в два или три раза превышающее ожидаемое время записи, и перед началом записи выполняйте пробную запись.
- Избегайте попадания воды на батарейный блок. Батарейный блок не является водостойким.

Индикатор оставшегося заряда батарейного блока

- Если питание отключается, хотя индикатор оставшегося заряда батарейного блока показывает достаточный заряд батарейного блока для работы видеокамеры, снова полностью зарядите батарейный блок, чтобы восстановить правильность показаний индикатора оставшегося времени работы

батарейного блока. Однако следует отметить, при использовании батарейного блока в течение длительного времени при высокой температуре, при его хранении в течение долгого времени в полностью заряженном состоянии или при его частом использовании правильная индикация батарейного блока может не восстанавливаться. Индикацию оставшегося времени работы батарейного блока следует рассматривать как ориентировочное время съемки.

- Иногда, в зависимости от условий эксплуатации, температуры и других внешних факторов, индикатор , указывающий на малое оставшееся время работы батарейного блока, мигает даже в том случае, если оставшееся время работы составляет приблизительно 20 мин.

Хранение батарейного блока

- Если батарейный блок не используется в течение длительного времени, один раз в год полностью зарядите батарейный блок и разрядите его на видеокамере для поддержания его нормальной работы. Для хранения батарейного блока отсоедините его от видеокамеры и поместите в сухое прохладное место.
- Для разрядки батарейного блока в видеокамере установите для параметра [АВТОВЫКЛ] значение [НИКОГДА] в разделе  СТАНД НАБОР экрана SETUP и оставьте видеокамеру в режиме ожидания записи до тех пор, пока не отключится питание. (стр.67).

Срок службы батарейного блока

- Срок службы батарейного блока ограничен. При каждом последующем использовании и с течением времени емкость батарейного блока понемногу снижается. Когда время работы батарейного блока становится значительно короче, вероятно, срок его службы подошел к концу. Приобретите новый батарейный блок.
- Срок службы каждого батарейного блока зависит от условий его хранения, эксплуатации и окружающей среды.

Уход и меры предосторожности

Использование видеокамеры и уход за ней

- Не используйте и не храните видеокамеру и принадлежности при условиях, описанных ниже.
 - В местах со слишком высокой или низкой температурой или высокой влажностью. Избегайте мест, где температура поднимается выше 60°C, например, под воздействием прямых солнечных лучей, рядом с нагревательными приборами или в автомобиле, припаркованном на солнце. Это может привести к их неисправности или деформации.
 - Рядом с источниками сильных магнитных полей или механической вибрации. Это может привести к неисправности видеокамеры.
 - Рядом с источниками радиоволн или радиации. Возможны неполадки видеокамеры при записи.
 - Рядом с приемниками АМ и видеооборудованием. Существует вероятность помех.
 - На песчаном пляже или в каком-либо пыльном месте. Если в видеокамеру попадет песок или пыль, это может привести к ее неисправности. Иногда неисправность устранить невозможно.
 - Рядом с окнами или вне помещения, где прямой солнечный свет может воздействовать на экран ЖКД, видоискатель и объектив. Это может привести к повреждению видоискателя или экрана ЖКД.
 - В местах с повышенной влажностью.
 - Используйте для питания видеокамеры постоянное напряжение 7,2 В (батарейный блок) или 8,4 В (адаптер переменного тока).
 - Для работы от источника постоянного или переменного тока используйте принадлежности, рекомендуемые в данной инструкции по эксплуатации.
 - Не подвергайте видеокамеру воздействию влаги, например дождя или морской воды. Попадание влаги на видеокамеру может привести к ее неисправности. Иногда неисправность устранить невозможно.
 - При попадании внутрь корпуса какого-либо твердого предмета или жидкости выключите видеокамеру, и перед дальнейшей эксплуатацией проверьте ее в сервисном центре Sony.
 - Не допускайте неаккуратного обращения с видеокамерой, механического воздействия на нее (ударов, падений или попадания под тяжелые предметы), а также не разбирайте и не модифицируйте видеокамеру. Будьте особенно осторожны с объективом.
 - Когда видеокамера не используется, установите переключатель POWER в положение OFF (CHG).
 - Не заворачивайте видеокамеру, например в полотенце, и не эксплуатируйте ее в таком состоянии. В этом случае может произойти повышение температуры внутри видеокамеры.
 - При отсоединении кабеля электропитания тяните за вилку, а не за шнур.
 - Не кладите на кабель тяжелых предметов, которые могут его повредить.
 - Поддерживайте металлические контакты в чистоте.
 - Храните пульт дистанционного управления и батарею типа “таблетка” в недоступном для детей месте. При случайном проглатывании батареи немедленно обратитесь к врачу.
 - При утечке электролита из батареи выполните следующие действия,
 - обратитесь в местное уполномоченное предприятие по обслуживанию изделий Sony.
 - смойте электролит, попавший на кожу
 - при попадании жидкости в глаза промойте их большим количеством воды и обратитесь к врачу.
- Если видеокамера не используется в течение длительного времени
- Время от времени включайте видеокамеру и дайте ей поработать (включите воспроизведение изображений или произведите съемку) в течение примерно 3 мин.
 - Полностью разрядите батарейный блок перед тем, как убрать его на хранение.

Конденсация влаги

Если видеокамера принесена из холодного места в теплое, то внутри видеокамеры может произойти конденсация влаги. Это может привести к неисправности видеокамеры.

■ Примечание по конденсации влаги

Влага может образоваться, если принести видеокамеру из холодного места в теплое (или наоборот) или при использовании видеокамеры в местах с повышенной влажностью в перечисленных ниже случаях:

- видеокамера принесена с лыжного склона в помещение, где работает обогреватель.
- видеокамера принесена из автомобиля или помещения, в котором работает кондиционер, в жаркое место вне помещения.
- видеокамера используется после грозы или дождя.
- видеокамера используется в очень жарком и влажном месте.

■ Как предотвратить конденсацию влаги

Если видеокамера принесена из холодного места в теплое, положите видеокамеру в полиэтиленовый пакет и плотно заклейте его. Выньте видеокамеру из полиэтиленового пакета, когда температура воздуха внутри пакета достигнет температуры окружающего воздуха (приблизительно через один час).

■ Если произошла конденсация влаги

Выключите видеокамеру и оставьте ее приблизительно на один час.

Экран ЖКД

- Не нажимайте слишком сильно на экран ЖКД. Изображение становится нечетким, и возможны неполадки в работе видеокамеры.
- При эксплуатации видеокамеры в холодном месте на экране ЖКД может появляться остаточное изображение. Это не является неисправностью.
- При эксплуатации видеокамеры задняя сторона экрана ЖКД может нагреваться. Это не является неисправностью.

■ Чистка экрана ЖКД

Если на экране ЖКД видны следы пальцев или пыль, очистите его с помощью чистящей салфетки (приобретается дополнительно). При использовании комплекта для чистки ЖКД (приобретается дополнительно) не наносите чистящую жидкость непосредственно на экран ЖКД. Используйте чистящую бумагу, смоченную жидкостью.

■ Настройка экрана ЖКД (КАЛИБРОВКА)

Кнопки на сенсорной панели могут работать неправильно. Если это произойдет, выполните описанную ниже процедуру. При выполнении этой операции рекомендуется подсоединить видеокамеру к сетевой розетке с помощью прилагаемого адаптера переменного тока.

- ① Передвигайте переключатель POWER, пока не загорится индикатор  (PLAY/EDIT).
- ② Отсоедините от видеокамеры все кабели, кроме кабеля адаптера переменного тока.

- ③ Нажмите **[P-MENU]** → **[SETUP]** → 
СТАНД НАБОР →
[КАЛИБРОВКА].

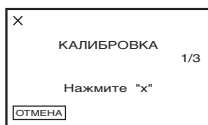

- ④ Тонким предметом, например углом “Memory Stick Duo”, нажмите отображаемый на экране символ “x”. Положение символа “x” изменится. Для отмены нажмите кнопку **[ОТМЕНА]**.

Если вы прикоснетесь в неправильном месте, повторите калибровку с начала.

- Не пользуйтесь для калибровки экрана ЖКД острыми предметами. Это может повредить поверхность экрана.
- Экран ЖКД нельзя откалибровать, если панель ЖКД повернута или закрыта экраном ЖКД наружу.

Обращение с корпусом

- Если корпус видеокамеры загрязнен, очистите его с помощью мягкой ткани, слегка смоченной в воде, а затем протрите мягкой сухой тканью.
- Во избежание повреждения покрытия не следует
 - использовать химические вещества, например разбавитель, бензин, спирт, химические салфетки, репелленты, инсектициды и солнцезащитный крем;
 - работать с этими веществами голыми руками;
 - допускать соприкосновения корпуса камеры с резиновыми или виниловыми предметами в течение долгого времени.

Уход за объективом камеры и ее хранение

- Очищайте поверхность объектива мягкой тканью в следующих случаях.
 - если на поверхности объектива имеются следы пальцев.
 - в жарких или влажных местах.
 - при использовании объектива в таких местах, где он может подвергаться воздействию соленого воздуха, например на морском побережье.
- Храните объектив в хорошо проветриваемом месте, защищенном от грязи и пыли.
- Во избежание появления плесени периодически выполняйте очистку объектива, как описано выше. Рекомендуется включать видеокамеру и пользоваться ею примерно один раз в месяц для поддержания оптимального рабочего состояния видеокамеры в течение длительного времени.

Зарядка предварительно установленной аккумуляторной батареи

Видеокамера оснащена предварительно установленной аккумуляторной батареей, обеспечивающей сохранение даты, времени и других настроек даже при установке переключателя POWER в положение OFF (CHG). Во время работы камеры заряд предварительно установленной аккумуляторной батареи сохраняется, но батарея постепенно разрядится, если видеокамера не используется. Если видеокамера не включается в течение **приблизительно 3 месяцев**, то аккумуляторная батарея полностью разрядится. Однако, даже если предварительно установленная аккумуляторная батарея разряжена, на функционирование видеокамеры не повлияет тот факт, что дата не записывается.

■ Процедуры

Подсоедините видеокамеру к электрической розетке с помощью прилагаемого адаптера переменного тока, установите переключатель POWER в выключенное положение и оставьте видеокамеру не менее чем на 24 часа.

Замена батареи пульта дистанционного управления

- 1 Нажав на язычок, снимите держатель батареи, уцепившись и потянув пальцем за прорезь.
- 2 Вставьте новую батарею стороной с символом плюс (+) вверх.
- 3 Вставьте корпус батареи на место в пульт дистанционного управления до щелчка.

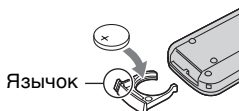

ПРЕДУПРЕЖДЕНИЕ

При неправильном обращении батарея может взорваться. Запрещается перезарядка, разборка и уничтожение путем сжигания.

- В пульте дистанционного управления используется литиевая батарея типа “таблетка” (CR2025). Не используйте батареи, отличные от CR2025.
- Если литиевая батарея разряжается, расстояние действия пульта дистанционного управления может сократиться, или пульт будет работать неправильно. В этом случае замените батарею литиевой батареей Sony CR2025. При использовании батарей другого типа существует опасность пожара или взрыва.

Технические характеристики

Система

Формат видеосжатия
MPEG2/JPEG (Фотографии)

Жесткий диск
30 ГБ

Формат сжатия звука
Dolby Digital 2/5.1 канала
Dolby Digital 5.1 Creator

Видеосигнал
Цветной PAL, стандарты CCIR

Формат записи
Фильм
MPEG2-PS
Фотография
Exif[™] Ver.2.2

Время записи/воспроизведения
HQ: прил. 440 мин
SP: прил. 650 мин
LP: прил. 1 250 мин

Количество записываемых фильмов/фотографий

Фильм: максимум 9 999
Фотография: максимум 9 999

Видоискатель

Электронный видоискатель цветной

Датчик изображения

5,9 мм (типа 1/3) CCD (прибор с зарядовой связью)

Всего:
прил. 3 310 000 точек
Эффективных (Фильмы, 4:3):
прил. 2 050 000 пикселей
Эффективных (Фильмы, 16:9):
прил. 2 060 000 пикселей
Эффективных (Фотографии, 4:3):
прил. 3 050 000 пикселей
Эффективных (Фотографии, 16:9):
прил. 2 290 000 пикселей

Объектив

Carl Zeiss Vario-Sonnar T*
Диаметр фильтра: 30 мм
Оптическая трансфокация: 10x,
Цифровая трансфокация: 20x, 120x
F=1,8 - 2,9

Фокусное расстояние

f=5,1 - 51 мм
В пересчете на 35-мм фотокамеру
Для фильмов:
42,8 - 495 мм (16:9)^{*2}
45 - 450 мм (4:3)
Для фотографий:
40,6 - 406 мм (16:9)
37 - 370 мм (4:3)

Цветовая температура

[АВТО], [1 НАЖАТ], [ПОМЕЩЕНИЕ]
(3 200 К), [УЛИЦА] (5 800 К)

Минимальная освещенность

5 лк (люкс) (F1.8)
0 лк (люкс) (в режиме NightShot)

¹ “Exif” - это формат файлов неподвижных изображений, установленный ассоциацией JEITA (Japan Electronics and Information Technology Industries Association). Файлы этого формата могут содержать дополнительную информацию, например сведения о параметрах камеры во время съемки.

² Для режима 16:9 указаны фактические значения фокусного расстояния, соответствующие считыванию широкоугольных пикселей.

• Изготовлено по лицензии компании Dolby Laboratories.

Разъемы входных/выходных сигналов

DCR-SR90E

Аудио/видео выход

10-контактный разъем
Видеосигнал: 1 Вампл., 75 Ω (Ом), несимметричный
Сигнал яркости: 1 Вампл., 75 Ω (Ом), несимметричный
Сигнал цветности: 0,3 Вампл., 75 Ω (Ом), несимметричный
Звуковой сигнал: 327 мВ (при сопротивлении нагрузки 47 к Ω (кОм)), полное входное сопротивление - менее 2,2 к Ω (кОм)

Гнездо USB

mini-B

Гнездо REMOTE

Стерефоническое мини-гнездо
(Ш 2,5 мм)

DCR-SR100E

Аудио/видео вход/выход

10-контактный разъем
Автоматический переключатель входа/выхода
Видеосигнал: 1 Вампл., 75 Ω (Ом), несимметричный
Сигнал яркости: 1 Вампл., 75 Ω (Ом), несимметричный
Сигнал цветности: 0,3 Вампл., 75 Ω (Ом), несимметричный

Звуковой сигнал: 327 мВ (при сопротивлении нагрузки 47 к Ω (кОм)), Входное полное сопротивление более 47 к Ω (кОм), технологий), Выходное полное сопротивление менее 2,2 к Ω (кОм)

Гнездо USB

mini-B

Гнездо REMOTE

Стерефоническое мини-гнездо
(Ш 2,5 мм)

Экран ЖКД

Изображение

6,9 см (тип 2,7, соотношение сторон 16:9)

Общее количество пикселей

123 200 (560 × 220)

Общие характеристики

Требования к питанию

7,2 В (батарейный блок) 8,4 В (адаптер переменного тока)

Средняя потребляемая мощность (при использовании батарейного блока)

Во время съемки видеокамерой с использованием ЖКД
4,1 Вт
Видоскатель
3,7 Вт

Рабочая температура

от 0°C до +40°C

Температура хранения

от -20°C до +60°C

Габариты (Прибл.)

82 × 69 × 149 мм (ш×в×г)

Масса (Прибл.)

535 г только сама видеокамера
615 г включая перезаряжаемый батарейный блок NP-FP60 и диск

Прилагаемые принадлежности

См. стр. 13.

Адаптер переменного тока AC-L200

Требования к питанию

100 - 240 В переменного тока, 50/60 Гц

Потребляемый ток

0,35 - 0,18 А

Потребляемая мощность

18 Вт

Выходное напряжение

8,4 В*

Рабочая температура

от 0°С до + 40°С

Температура хранения

от -20°С до + 60°С

Габариты (Прибл.)

48 × 29 × 81 мм (ш×в×г) без выступающих частей

Масса (прибл.)

170 г без кабеля питания

- * Сведения о других технических характеристиках см. на маркировке адаптера переменного тока.

Перезаряжаемый батарейный блок

NP-FP60

Максимальное выходное напряжение

8,4 В

Выходное напряжение

7,2 В

Емкость

7,2 Втч (1 000 мАч)

Габариты (Прибл.)

31,8 × 33,3 × 45,0 мм (ш×в×г)

Масса (прибл.)

80 г

Рабочая температура

от 0°С до + 40°С

Тип

Литий-ионный

Конструкция и технические характеристики могут изменяться без предварительного уведомления.

Товарные знаки

- “Handycam” и **HANDYCAM** являются зарегистрированными товарными знаками Sony Corporation.
- “InfoLITHIUM” является товарным знаком Sony Corporation.
- “Memory Stick Duo” является товарным знаком корпорации Sony Corporation.
- “ImageMixer for HDD Camcorder” является товарным знаком корпорации Pixela.
- Dolby и символ двойного D являются товарными знаками компании Dolby Laboratories.
- Dolby Digital 5.1 Creator и Dolby Digital Stereo Creator являются товарными знаками Dolby Laboratories.

Все названия изделий, упомянутые в данном руководстве, могут быть товарными знаками или зарегистрированными товарными знаками соответствующих компаний. Кроме того, символы ™ и “®” употребляются в данном руководстве не во всех случаях.

Примечания к лицензии

ЛЮБОЕ ИСПОЛЬЗОВАНИЕ ДАННОГО ПРОДУКТА, ЗА ИСКЛЮЧЕНИЕМ ИСПОЛЬЗОВАНИЯ В ЛИЧНЫХ ЦЕЛЯХ КЛИЕНТА, ЛЮБЫМ МЕТОДОМ, СОГЛАСУЮЩИМСЯ СО СТАНДАРТОМ MPEG-2 КОДИРОВАНИЯ ВИДЕОИНФОРМАЦИИ ДЛЯ ЕЕ ХРАНЕНИЯ НА НОСИТЕЛЯХ В СЖАТОМ ВИДЕ, БЕЗОГОВОРЧНО ЗАПРЕЩЕНО БЕЗ ЛИЦЕНЗИИ НА СООТВЕТСТВУЮЩИЕ ПАТЕНТЫ ИЗ ПАКЕТА ПАТЕНТОВ MPEG-2. ЭТУ ЛИЦЕНЗИЮ МОЖНО ПРИОБРЕСТИ У ОРГАНИЗАЦИИ MPEG LA, L.L.C., 250 STEELE STREET, SUITE 300, DENVER, COLORADO 80206

Глоссарий

■ 5.1-канальный объемный звук

Система, воспроизводящая звук на 6 громкоговорителях, 3 из которых находятся спереди (слева, справа и в центре), 2 - сзади (справа и слева), и еще 1 является низкочастотным сабвуфером, который считается каналом 0.1, для частот ниже 120 Гц. Сабвуфер считается каналом 0.1, так как он воспроизводит узкий диапазон частот. Воспроизведение звука со всех сторон более реалистично, чем стерео, которое перемещает воспроизведение звука лишь с одной стороны на другую.

■ Dolby Digital

Система кодирования (сжатия) звука, разработанная корпорацией Dolby Laboratories, Inc. Звук может быть записан в различных форматах от 5.1-канального звука до 2-канального стереозвuka или монофонического.

■ Dolby Digital 5.1 Creator

Технология сжатия звука, разработанная корпорацией Dolby Laboratories, Inc., которая позволяет эффективно сжимать звук, сохраняя при этом его высокое качество. Это позволяет выполнять запись 5.1-канального объемного звука, более экономно используя место на жестком диске камеры. Запись DVD, созданная по технологии Dolby Digital 5.1 Creator может быть воспроизведена на устройствах DVD, совместимых с Dolby Digital 5.1. С помощью 5.1-канальной системы (например, домашний кинотеатр) можно насладиться мощным звуком.

■ JPEG

JPEG означает Joint Photographic Experts Group (Объединенная группа экспертов в области фотографии), стандарт сжатия изображений (уменьшение объема данных).

На камере Hard Disk Drive Handycam фотографии сохраняются в формате JPEG.

■ MPEG2

MPEG означает Moving Picture Experts Group (группа экспертов по движущимся изображениям), стандарты кодирования (сжатия изображения) видеоизображений (фильм) и звука. Существуют форматы MPEG1 (стандартная четкость) и MPEG2 (высокая четкость). Фильмы на видеокамере Hard Disk Drive Handycam сохраняются в формате MPEG2.

■ PictBridge

PictBridge - это стандарт для печати на принтере непосредственно с цифровых камер. Подключив PictBridge-совместимый принтер, можно печатать фотографии без использования компьютера (стр.79).

■ Photomovie

Несколько фотографий (в формате JPEG), преобразованные и сохраненные как фильм (в формате MPEG), который можно воспроизводить на другом устройстве DVD или компьютере. Можно создать Photomovie для просмотра фотографий на устройстве DVD, которое не поддерживает воспроизведение JPEG. Фотографии, преобразованные в Photomovie, воспроизводятся непрерывно, как при показе слайдов. При этом разрешение немного ухудшается.

■ USB 2.0

USB 2.0 - это стандарт для подключения различных устройств. Если компьютер совместим с USB 2.0, можно выполнять скоростную передачу данных между компьютерами.

■ VBR

VBR стандарт для Variable Bit Rate, формат записи для автоматического управления скоростью передачи данных (объем данных записываемых в определенное время) для каждого снимаемого эпизода. Для записи четкого изображения быстро перемещающегося объекта требуется дополнительное место на диске, поэтому продолжительность записи невелика.

■ VISUAL INDEX

Это функция, с помощью которой изображения записанных фильмов и фотографий отображаются таким образом, что можно выбрать эпизоды, которые необходимо воспроизвести.

■ Защита

Установка, служащая для предотвращения случайного удаления изображения.

■ Режим записи

Установив режим записи перед тем, как начать запись, можно выбрать качество изображения. Существует 3 режима: HQ (высокое качество), SP (стандартное воспроизведение) и LP (долгоиграющее воспроизведение). Чем выше качество записи, тем короче время воспроизведения.

■ Расширение

Последние три буквы в имени файла после “.”. Расширение файла фильма, записанного на камеру, “.MPG”, а фотографии - “.JPG”. Если расширение имени файла не отображается, см. “Руководство по использованию компьютерных приложений”.

■ Миниатюрное изображение

Уменьшенный размер изображений, с помощью которого можно одновременно просматривать множество изображений. На экране VISUAL INDEX используется система отображения миниатюрных изображений.

■ Список воспроизведения

Список избранных исходных фильмов.

Это позволяет легко управлять исходными записанными данными, например, изменять порядок воспроизведения.

■ Фрагментация

Состояние жесткого диска при котором файлы разбиты на сегменты и разбросаны по всему диску. Возможно, не удастся сохранить изображения правильно. Эту проблему можно устранить, выполнив [ФОРМАТ HDD] (стр.62).

■ Форматирование

Процесс удаления всех записанных изображений с жесткого диска камеры и восстановление первоначального объема памяти. С помощью [ФОРМАТ HDD] можно вернуть жесткому диску камеры первоначальное состояние (стр.62).

Алфавитный указатель

Числа

1 НАЖАТ	54
12 ИЗОБР.....	66
16:9	
ШИРОКОЭКРАННЫЙ	
.....	22
21-штырьковый адаптер	
.....	43
4:3	22
4-канальный микрофон	
.....	35
5.1-канальный объемный	
звук	109
6 ИЗОБР.....	66

А

Active Interface Shoe	81
-----------------------------	----

С

CD-ROM.....	13
COLOR SLOW S	
(Color Slow Shutter)	56, 91

D

DISP/BATT INFO	
.....	19, 20, 37
Dolby Digital	109
Dolby Digital 5.1 Creator	
.....	35, 109
DVD BURN	61

E

EUROCONNECTOR	43
---------------------	----

H

HDD	61
HQ.....	63

I

ImageMixer for HDD	
Camcorder.....	13

J

JPEG.....	100, 109
-----------	----------

L

LANGUAGE.....	68
LCD	67
LETTER BOX.....	65
LP	63

M

MPEG2.....	100, 109
------------	----------

N

NightShot	34
NS LIGHT (Подсветка для	
режима NightShot)	56
NTSC.....	98

P

PAL.....	98
PHOTO	27, 30, 41
PictBridge.....	79, 109
PictBridge ПЕЧАТЬ	61
P-MENU	
.....	<i>См. персональное меню</i>

R

RESET	37
-------------	----

S

SETUP НАЗАД.....	67
SP	63
START/STOP	26, 30
STEADYSHOT	57, 87
SUPER NS	
(Super NightShot).....	56, 90

U

USB1.1.....	65
USB2.0.....	65, 110

V

VBR.....	110
VISUAL INDEX	
.....	28, 31, 110

W

WIDE SELECT.....	22
------------------	----

A

АВТОВЫКЛ	
(Автоматическое	
выключение питания).....	67
АВТОЗАПУСК.....	56, 57, 91
АВТОЗАТВОР	54
Авторское право.....	4
Адаптер переменного тока	
.....	13, 14

Б

БАЛАНС БЕЛ	
(Баланс белого).....	53, 90
Батарейный блок	
“InfoLITHIUM”	101
Батарея	
BATTERY INFO	37
Батарейный блок.....	14
Оставшееся время	
работы батарейного	
блока	37

БЕЛЫЙ ФЕЙДЕР.....	59
Беспроводной микрофон	
.....	35

Беспроводный пульт	
дистанционного	
управления	
.....	<i>См. раздел “Пульт</i>
<i>дистанционного</i>	
<i>управления”</i>	

B

В.ВЫХ/LCD.....	67
ВАРИП. ЭКСП	58

Алфавитный указатель (продолжение)

Видеоискатель	19
Рычаг регулировки объектива видеоискателя	19
Яркость	65
Возврат к установкам по умолчанию (сброс).....	37
Воспроизведение	28, 31
Время воспроизведения	16
Время зарядки	15
Время съемки.....	16
ВРЕМЯ/LANGU. (Язык)	68
Вспомогательный звук...	64
Вспышка.....	34
Встроенный 4-канальный стереомикрофон.....	37
ВЫБОР USB	61
ВЫВОД ИЗОБР.	67
ВЫСОКОЕ.....	58

Г

Гнездо	81
Гнездо A/V	42, 75, 77, 81
Гнездо DC IN	14, 81
Гнездо REMOTE.....	81
Гнездо S VIDEO ...	42, 75, 77
Гнездо USB	79, 81
Горная местность	5
Громкость	29, 31

Д

ДАнные О HDD	62
ДАТА КАМЕРЫ	66
ДАТА/ВРЕМЯ.....	21, 65
Датчик дистанционного управления.....	37
Динамик.....	37

Ж

Жесткий диск	10
--------------------	----

З

ЗАКАТ ЛУНА	52
ЗАМЕЩ ЯРК. (замещение яркости).....	60
Запись 5.1-канального объемного звука.....	35
ЗАПУСК	58
ВАРИР. ЭКСП.....	58
НОРМАЛЬНЫЙ.....	58
Зарядка батареи	14
Защита.....	73
ЗАЩИТА	73, 110
Звуковой сигнал подтверждения операции См. <i>ОЗВУЧ.МЕНЮ</i>	
Зеркальный режим.....	36
Значок	
см. <i>"Индикаторы дисплея"</i>	

И

Изоляционная вкладка ...	41
Индекс даты	32
Индикатор ACCESS.....	30
Индикатор CHG (зарядка)	14
Индикатор записи	37, 67
Индикаторы дисплея	39, 40
Индикация самодиагностики	93
Использование за границей	98
ИСХ.УР.МИКР.	64

К

Кабель S VIDEO	42, 75, 77
Кабель USB.....	13, 79
Кабель питания	14
КАЛИБРОВКА	104
КАЧ.СНИМКА	58
Кнопка BACK LIGHT	35
Кнопка EASY	24

Кнопка "Персональное меню"	39
Кнопка показа слайдов	29, 31, 36
Кнопка предыдущей/ следующей даты	32, 47, 73
Кнопка предыдущий/ следующий	29, 31
Кнопка фиксатора батареи ВАТТ.....	15
Кнопки управления видеоизображением	39
КОД ДАННЫХ... 21, 40, 65	
Количество фотографий, которые можно записать	39
Комплект поставки	13
Компьютер См. <i>"Руководство по использованию компьютерных приложений"</i>	
Конденсация влаги	104
КОНТР.ЗАПИСИ.....	78
Крышка гнезда.....	14
Крышка колодки	81
Крышка объектива... 18, 30	

Л

ЛАМПА ЗАПИСИ.....	67
ЛАНДШАФТ	52
ЛЕТНЕЕ ВРЕМЯ	21, 68
Литиевая батарея типа "таблетка"	106

М

МАКС. СКОР.	65
МАСШТАБ	66

Меню настройки Setup....48	
ВРЕМЯ/LANGU.68	
Использование элементов меню Setup48	
Персональное меню48, 68	
ПРИЛИЗОБР.59	
СТАНД НАБОР63	
УСТ КАМЕРЫ.....52	
УСТ ФОТО.....58	
УСТАН.HDD.....62	
Элементы меню настройки50	
Миниатюрное изображение66, 110	
МОЗАИКА61	
МОЩ.ВСПЫШКИ55	
МУЛЬТИЗВУК.....64	
Н	
НАЛОЖЕНИЕ.....60	
НАСТР.ВСПЫШ.55	
НИЗКИЙ64	
НОРМАЛЬНЫЙ58	
О	
ОБЪЕМ.МОНИТ.64, 91	
ОЗВУЧ.МЕНЮ67	
Основной звук64	
Оставшееся время работы батарейного блока37	
ОСТАЛОСЬ66	
ОТОБРАЗИТЬ.....66	
ОЧИСТИТЬ HDD62	
П	
ПАСТЕЛЬ61	
Передатчик41	
Перезапись.....75	
Перезаряжаемый батарейный блокСм. “Батарея”	

Переключатель NIGHT SHOT34	
Переключатель POWER14	
Персональное меню48, 68	
Добавить68	
Изменение порядка69	
Сброс69	
Удалить69	
Печать79	
Плечевой ремень.....36	
ПЛЯЖ ЛЫЖИ52	
ПОДАВ.КР.ГЛ.55	
Подготовка	
Видеокамера13	
Компьютер ... См. “Руководство по использованию компьютерных приложений”	
Подключение	
Видеомагнитофон или устройства DVD75, 77	
Компьютер ... См. “Руководство по использованию компьютерных приложений”	
Принтер79	
Телевизор42	
ПОДСВ В.ИСК (Подсветка видоискателя)65	
Поиск изображений по дате32	
Показ слайдов36	
Полная зарядка.....15	
ПОМЕЩЕНИЕ53	
ПОРТРЕТ (Мягкий портретный режим)52	
Пподсветка панели ЖКД19	

Предварительно установленная аккумуляторная батарея105	
Предупреждающие индикаторы93	
Предупреждающие сообщения93	
ПРИЛИЗОБР. (Приложение изображения).....59	
ПриложениеСм. “Руководство по использованию компьютерных приложений”	
ПРОГР А/ЭКСП.....52, 90	
ПрограммаСм. “Руководство по использованию компьютерных приложений”	
ПРОЖЕКТОР.....52	
Просмотр38	
Пульт дистанционного управления.....41	
ПУЛЬТ ДУ67	
Р	
РАЗМ СНИМК58	
Разница во времени в различных регионах мира99	
Расширение100, 110	
Регулировка экспозиции для съемки объектов с подсветкой.....35	
Режим Easy Handycam24, 49	
РЕЖИМ ДЕМО61	
Режим записи63, 110	
РЕЖИМ ЗАПИСИ63	
Руководство по использованию компьютерных приложений3	

Рычаг привода трансфокатора.....34

С

СЕНС.ПАДЕН.62

Сенсорная панель.....20

СЕПИЯ.....60

СЖАТИЕ (Сжатие)65

Система цветного телевидения98

СКОР USB.....65

Соединительный кабель A/V13, 42, 75, 77

Создание резервных копий С.м. “Сохранение изображений”

Сохранение изображений12, 44

Список воспроизведения70, 110

 Вкладка28

 Воспроизведение72

 ДОБАВИТЬ70

 ПЕРЕМЕСТ.71

 УДАЛИТЬ.....71

СПОРТ (Спортивные занятия).....52

СТАНД НАБОР63

СТАНДАРТ58

СТАР КИНО.....60

Счетчик39

Съемка.....26, 30

Т

Телевизор.....42

Телефото.....34

Технические характеристики.....106

ТИП ЭКРАНА43

ТОЧЕЧН ФОКУС.....54, 90

ТОЧЕЧН.ЭКСП (Универсальный точечный экспомер)53, 90

Трансфокация34

У

Увеличение при воспроизведении36

Удаление12

Удаление при просмотре38

Удалить38, 45

Удерживание видеокамеры18

УЛИЦА.....53

УР ПОДСВ LCD64, 91

УСТ КАМЕРЫ52

УСТ ФОТО58

УСТАН ЗОНЫ.....68

УСТАН ЧАСОВ.....21

УСТАН.HDD62

УСТ LCD/ВИ.....64

Уход103

Ф

Файл100

Файлы управления изображениями.....100

Файлы фильмов100

Файлы фотографий.....100

ФЕЙДЕР59, 91

Фейерверки52

Фиксация экспозиции С.м. “ТОЧЕЧН.ЭКСП”

Фильм

 РЕЖИМ ЗАПИСИ (Режим записи).....63

 Съемка26, 30

ФОКУСИРОВКА55, 87

Формат22

ФОРМАТ HDD.....62

Формат записи106

Форматирование62, 110

Фотография

 КАЧ.СНИМКА58

 РАЗМ СНИМК.....58

 Съемка27, 30

Фотофильм109

Фрагментация.....110

Ц

ЦВЕТ ЖКД64

ЦИФР ЭФФЕКТ (Цифровой эффект)60, 91

ЦИФР.УВЕЛИЧ.....57

Ч

ЧЕРН. ФЕЙДЕР.....59

ЧЕРНО-БЕЛОЕ61

Ш

ШИР.ИЗОБР.ВИ (Широкоформатный видискатель)65

Широкоугольный34

Штатив.....36

Штекер DC.....14

ШТОРКИ60

Э

Экран ЖКД.....19

ЭКСПОЗИЦИЯ53, 90

Электрическая розетка14

Электропитание.....98

ЭФФЕКТ ИЗОБР (Эффект изображения)60, 91

Я

ЯРКОСТЬ LCD64

