

Digital Video Camera Recorder Video Camera Recorder **Hi8**

Operating Instructions

Before operating the unit, please read this manual thoroughly, and retain it for future reference.

ИНСТРУКЦИЯ ПО ЭКСПЛУАТАЦИИ

Перед эксплуатацией аппарата внимательно прочтите, пожалуйста, данное руководство и сохраняйте его для дальнейших справок.

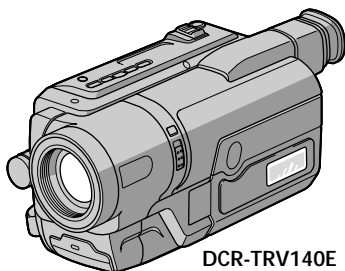

Digital Handycam
Handycam Vision™



Digital **8**
DCR-TRV140E 

video **Hi8**
CCD-TRV107E/TRV108E/TRV208E/
TRV408E **Hi8**

Welcome!

Congratulations on your purchase of this Sony Digital Handycam camcorder/Handycam Vision™. With your Digital Handycam/Handycam Vision™, you can capture life's precious moments with superior picture and sound quality.

Your Digital Handycam/Handycam Vision™ is loaded with advanced features, but at the same time it is very easy to use. You will soon be producing home video that you can enjoy for years to come.

WARNING

To prevent fire or shock hazard, do not expose the unit to rain or moisture.

To avoid electrical shock, do not open the cabinet.
Refer servicing to qualified personnel only.

NOTICE ON THE SUPPLIED AC POWER ADAPTOR FOR THE CUSTOMERS IN THE UNITED KINGDOM

A moulded plug complying with BS1363 is fitted to this equipment for your safety and convenience.

Should the fuse in the plug supplied need to be replaced, a 5 AMP fuse approved by ASTA or BSI to BS1362 (i.e., marked with ⚡ or ⚡ mark) must be used.

If the plug supplied with this equipment has a detachable fuse cover, be sure to attach the fuse cover after you change the fuse. Never use the plug without the fuse cover. If you should lose the fuse cover, please contact your nearest Sony service station.

For the customers in Europe ATTENTION (DCR-TRV140E only)

The electromagnetic fields at the specific frequencies may influence the picture and sound of this digital camcorder.

This product has been tested and found compliant with the limits set out in the EMC Directive for using connection cables shorter than 3 meters. (9.8 feet)

For the customers in Germany (DCR-TRV140E only)

Directive: EMC Directive 89/336/EEC.
92/31/EEC

This equipment complies with the EMC regulations when used under the following circumstances:

- Residential area
- Business district
- Light-industry district

(This equipment complies with the EMC standard regulations EN55022 Class B.)

Добро пожаловать!

Поздравляем Вас с приобретением видеокамеры Digital Handycam/Handycam Vision™ фирмы Sony. С помощью видеокамеры Digital Handycam/Handycam Vision™ можно запечатлеть дорогие Вам мгновения жизни с превосходным качеством изображения и звука.

Видеокамера Digital Handycam/Handycam Vision™ оснащена усовершенствованными функциями, но в то же время ее очень легко использовать. Вскоре Вы будете создавать семейные видеопрограммы, которыми сможете наслаждаться в последующие годы.

ПРЕДУПРЕЖДЕНИЕ

Для предотвращения возгорания или опасности электрического удара не выставляйте аппарат на дождь или влагу.

Во избежание поражения электрическим током не открывайте корпус.
За обслуживанием обращаться только к квалифицированному обслуживающему персоналу.

Для покупателей в Европе ВНИМАНИЕ (только модель DCR-TRV140E)

Электромагнитные поля на определенных частотах могут влиять на изображение и звук, воспроизводимые данной цифровой видеокамеры.

Это изделие прошло проверку на соответствие требованиям Директивы EMC для использования соединительных кабелей короче 3 метров.

Только для моделей

CCD-TRV108E/TRV208E/TRV408E



Main Features

Taking moving images, and playing them back

- Recording a picture (p. 29)
- Recording a still image on a tape (p. 53)^{*1)}
- Playing back a tape (p. 43)

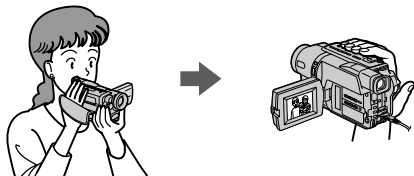

Capturing images on your computer (DCR-TRV140E only)

- Viewing images recorded on a tape (p. 123)
- Viewing images live from your camcorder (p. 123)

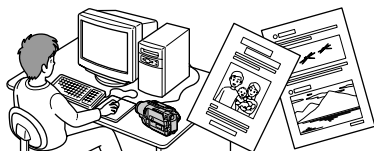

Others

Functions to adjust exposure in the recording mode

- NightShot (p. 38) /
Super NightShot (p. 38)^{*1)} /
Colour Slow Shutter (p. 39)^{*1)}
- BACK LIGHT (p. 37)
- PROGRAM AE (p. 66)
- Built-in light (p. 82)
- Manual exposure (p. 69)

Functions to give images more impact

- Digital zoom (p. 33)
The default settings is set to OFF. (To zoom greater than 20×, select the digital zoom power in D ZOOM in the menu settings.)
- FADER (p. 58)
- Tape photo recording (p. 53)^{*1)}
- Picture effect (p. 61)
- Digital effect (p. 63)^{*1)}
- TITLE (p. 77)

Function to give a natural appearance to your recordings

- Manual focus (p. 70)

Functions to use in editing in the recording mode

- Wide mode (p. 55)
- Date and time (p. 25)^{*2)}
- ORC [MENU] (p. 140)^{*2)}

Functions to use after recording

- Data code (p. 45)^{*1)}
- Zero set memory (p. 91)^{*1)}
- Digital program editing (p. 111)^{*1)}
- Easy Dubbing (p. 102)^{*2)}
- Tape PB ZOOM (p. 89)^{*1)}

Function to make transition smooth

- END SEARCH (p. 42)

^{*1)} DCR-TRV140E only

^{*2)} CCD-TRV107E/TRV108E/TRV208E/TRV408E only

Основные функции

Съемка движущихся изображений и их воспроизведение

- Запись изображения (стр. 29)
- Запись неподвижного изображения на ленту (стр. 53)^{*1}
- Воспроизведение ленты (стр. 43)

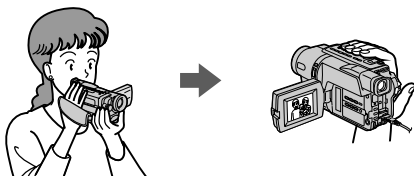

Перенос изображений на компьютер (только модель DCR-TRV140E)

- Просмотр изображений, записанных на ленте (стр. 123)
- Просмотр изображений с видеокамеры в реальном времени (стр. 123)

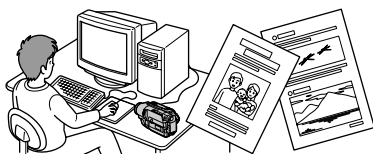

Прочее

Функции для регулировки экспозиции в режиме записи

- NightShot (стр. 38)/
Super NightShot (стр. 38)^{*1}/
Colour Slow Shutter (стр. 39)^{*1}
- BACK LIGHT (стр. 37)
- PROGRAM AE (стр. 66)
- Встроенная подсветка (стр. 82)
- Ручная экспозиция (стр. 69)

Функции для придания эффектов записанным изображениям

- Цифровая трансфокация (стр. 33)
Установки по умолчанию соответствуют положению **OFF**. (Для увеличения более, чем 20× выберите степень цифрового увеличения в пункте **D ZOOM** в установках меню.)
- FADER (стр. 58)
- Фотосъемка на ленту (стр. 53)^{*1}
- Эффект изображения (стр. 61)
- Цифровой эффект (стр. 63)^{*1}
- TITLE (стр. 77)

Функция для придания записям естественного вида

- Ручная фокусировка (стр. 70)

Функции для использования при монтаже в режиме записи

- Широкоэкранный режим (стр. 55)
- Дата и время (стр. 25)^{*2}
- ORC [MENU] (стр. 148)^{*2}

Функции для использования после записи

- Код данных (стр. 45)^{*1}
- Память нулевой отметки (стр. 91)^{*1}
- Цифровой монтаж программы (стр. 111)^{*1}
- Простая перезапись (стр. 102)^{*2}
- PB ZOOM для кассеты (стр. 89)^{*1}

Функция для выполнения плавного перехода

- END SEARCH (стр. 42)

^{*1}) Только модель DCR-TRV140E

^{*2}) Только модель CCD-TRV107E/TRV108E/
TRV208E/TRV408E

Checking supplied accessories

Make sure that the following accessories are supplied with your camcorder.

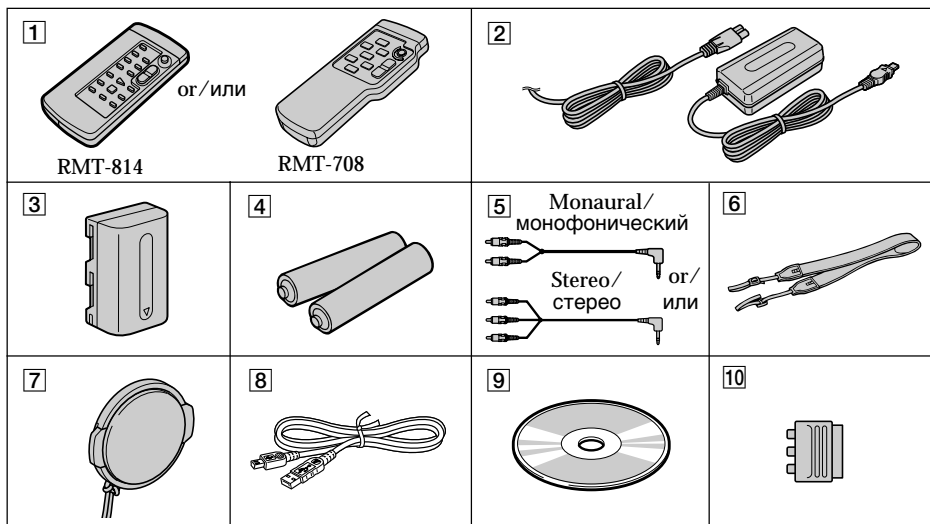

Проверка прилагаемых принадлежностей

Убедитесь, что следующие принадлежности прилагаются к Вашей видеокамере.

1 Wireless Remote Commander (1) (p. 197)^{*1}
RMT-708: CCD-TRV107E/TRV208E/TRV408E
RMT-814: DCR-TRV140E

2 AC-L10A/L10B/L10C AC power adaptor (1),
Mains lead (1) (p. 19)

3 NP-FM30 battery pack (1) (p. 18, 19)

4 R6 (Size AA) battery for Remote
Commander (2) (p. 198)^{*1}

5 A/V connecting cable (1) (p. 50)
Monaural: CCD-TRV107E/TRV108E/
TRV208E/TRV408E
Stereo: DCR-TRV140E only

6 Shoulder strap (1) (p. 192)

7 Lens cap (1) (p. 29, 196)

8 USB Cable (1) (p. 123)^{*2}

9 CD-ROM (SPVD-008 USB Driver) (1) (p. 125)^{*2}

10 21-pin adaptor (1) (p. 52) (European models
only)

1 Беспроводный пульт дистанционного
управления (1) (стр. 197)^{*1}
RMT-708: CCD-TRV107E/TRV208E/TRV408E
RMT-814: DCR-TRV140E

2 Сетевой адаптер переменного тока
AC-L10A/L10B/L10C (1), провод
электроснабжения (1) (стр. 19)

3 Батарейный блок NP-FM30 (1) (стр. 18, 19)

4 Батарейка R6 (размера AA) для пульта
дистанционного управления (2) (стр. 198)^{*1}

5 Соединительный кабель аудио/видео (1)
(стр. 50)
Монофонический: CCD-TRV107E/TRV108E/
TRV208E/TRV408E
Стерео: Только модель DCR-TRV140E

6 Плечевой ремень (1) (стр. 192)

7 Крышка объектива (1) (стр. 29, 196)

8 Кабель USB (1) (стр. 123)^{*2}

9 CD-ROM (драйвер USB SPVD-008) (1)
(стр. 125)^{*2}

10 21-штырьковый адаптер (1) (стр. 52)
(Только для европейских моделей)

Contents of the recording cannot be
compensated if recording or playback is not
made due to a malfunction of the camcorder,
storage media, etc.

*1) CCD-TRV107E/TRV208E/TRV408E,
DCR-TRV140E only

*2) DCR-TRV140E only

Содержание записи не может быть
компенсировано в случае, если запись или
воспроизведение не выполнены из-за
неисправности видеокамеры, носителя
информации и т.п.

*1) Только модель CCD-TRV107E/TRV208E/
TRV408E, DCR-TRV140E

*2) Только модель DCR-TRV140E

Table of contents

Main Features	3
Checking supplied accessories	5
<hr/>	
Quick Start Guide	10
<hr/>	
Getting started	
Using this manual	14
Step 1 Preparing the power supply	18
Installing the battery pack	18
Charging the battery pack	19
Connecting to a wall socket	23
Step 2 Setting the date and time	25
Step 3 Inserting a cassette	27
<hr/>	
Recording – Basics	
Recording a picture	29
Shooting backlit subjects	
– BACK LIGHT	37
Shooting in the dark	
– NightShot/ Super NightShot (DCR-TRV140E only)/ Colour Slow Shutter (DCR-TRV140E only)	38
Superimposing the date and time on pictures (CCD-TRV107E/TRV108E/TRV208E/ TRV408E only)	41
Checking the recording	
– END SEARCH	42
<hr/>	
Playback – Basics	
Playing back a tape	43
Viewing the recording on TV	50
<hr/>	
Advanced Recording Operations	
Recording a still image on a tape	
– Tape Photo recording (DCR-TRV140E only)	53
Using the wide mode	55
Using the fader function	58
Using special effects	
– Picture effect	61
Using special effects	
– Digital effect (DCR-TRV140E only)	63
Using the PROGRAM AE function	66
Adjusting the exposure manually	69
Focusing manually	70
Interval recording (DCR-TRV140E only)	72
Frame by frame recording	
– Cut recording (DCR-TRV140E only)	75
Superimposing a title	77
Making your own titles	80
Using the built-in light	82
<hr/>	
Advanced Playback Operations (DCR-TRV140E only)	
Playing back a tape with picture effects	86
Playing back a tape with digital effects	87
Enlarging images recorded on tapes	
– Tape PB ZOOM	89
Quickly locating a scene using the zero set memory function	91
Searching a recording by date	
– Date search	93
Searching for a photo	
– Photo search/Photo scan	95
<hr/>	
Editing	
Dubbing a tape	97
Dubbing a tape easily	
– Easy Dubbing (CCD-TRV107E/TRV108E/TRV208E/ TRV408E only)	102
Dubbing only desired scenes	
– Digital program editing (DCR-TRV140E only)	111

Table of contents

PC Connection (DCR-TRV140E only)

Viewing images using your computer	
– USB Streaming	
(Windows users only)	123

Customising Your Camcorder

Changing the menu settings	134
----------------------------------	-----

Troubleshooting

Types of trouble and their solutions	152
Self-diagnosis display	158
Warning indicators and messages	159

Additional Information

About video cassettes	170
About the “InfoLITHIUM” battery pack	174
About i.LINK	176
Using your camcorder abroad	178
Maintenance information and precautions	179
Specifications	188

Quick Reference

Identifying the parts and controls	192
Index	201

Оглавление

Основные функции	4
Проверка прилагаемых принадлежностей	5

Руководство по быстрому запуску	12
--	-----------

Подготовка к эксплуатации

Использование данного руководства ...	14
Пункт 1 Подготовка источника питания	18
Установка батарейного блока	18
Зарядка батарейного блока	19
Подсоединение к сетевой розетке	23
Пункт 2 Установка даты и времени	25
Пункт 3 Установка кассеты	27

Запись – Основные положения

Запись изображения	29
Съемка объектов с задней подсветкой – BACK LIGHT	37
Съемка в темноте – NightShot/Super NightShot (только модель DCR-TRV140E)/Colour Slow Shutter (только модель DCR-TRV140E)	38
Наложение даты и времени на изображения (только модель CCD-TRV107E/TRV108E/TRV208E/TRV408E)	41
Проверка записи – END SEARCH	42

Воспроизведение – Основные положения

Воспроизведение ленты	43
Просмотр записи на экране телевизора	50

Усовершенствованные операции съемки

Запись неподвижного изображения на ленту – Фотосъемка на ленту (только модель DCR-TRV140E)	53
Использование широкоэкрannого режима	55
Использование функции фейдера	58
Использование специальных эффектов – Эффект изображения	61
Использование специальных эффектов – Цифровой эффект (только модель DCR-TRV140E)	63
Использование функции PROGRAM AE	66
Регулировка экспозиции вручную	69
Фокусировка вручную	70
Запись с интервалами (только модель DCR-TRV140E)	72
Покадровая запись – Запись с монтажными кадрами (только модель DCR-TRV140E)	75
Наложение титра	77
Создание Ваших собственных титров ...	80
Использование встроенной подсветки	82

Усовершенствованные операции воспроизведения (только модель DCR-TRV140E)

Воспроизведение ленты с эффектами изображения	86
Воспроизведение ленты с цифровыми эффектами	87
Увеличение записанных изображений на ленте – PB ZOOM для ленты	89
Быстрое отыскание эпизода с помощью функции памяти нулевой отметки	91
Поиск записи по дате – Поиск даты	93
Поиск фото – Фотопоиск/Фотосканирование	95

Оглавление

Монтаж

Перезапись ленты	97
Простая перезапись ленты	
– Простая перезапись (только модель CCD-TRV107E/ TRV108E/TRV208E/TRV408E)	102
Перезапись только нужных эпизодов	
– Цифровой монтаж программы (только модель DCR-TRV140E)	111

Подключение ПК (только модель DCR-TRV140E)

Просмотр изображений с помощью компьютера	
– Передача потоком по соединению USB (только для пользователей Windows)	123

Выполнение индивидуальных установок на видеокамере

Изменение установок меню	134
--------------------------------	-----

Поиск и устранение неисправностей

Типы неисправностей и меры по их устранению	161
Индикация самодиагностики	167
Предупреждающие индикаторы и сообщения	168

Дополнительная информация

О видеокассетах	170
О батарейном блоке “InfoLITHIUM”	174
Относительно i.LINK	176
Использование Вашей видеокамеры за границей	178
Информация по уходу за аппаратом и меры предосторожности	179
Технические характеристики	190

Оперативный справочник

Обозначение частей и регуляторов	192
Алфавитный указатель	202

Quick Start Guide



This chapter introduces you to the basic features of your camcorder. See the page in parentheses “()” for more information.

1 Connecting the mains lead (p. 19)

Use the battery pack when using your camcorder outdoors (p. 18).

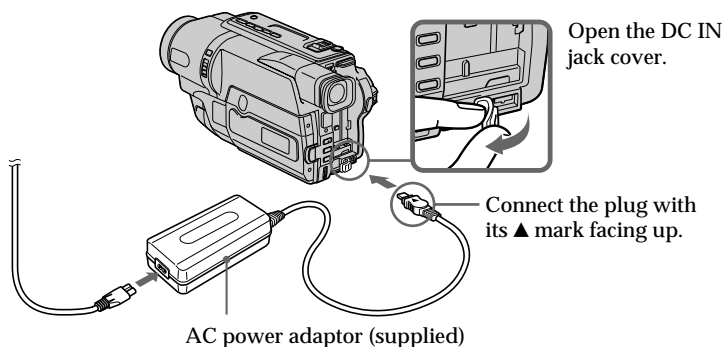

2 Inserting a cassette (p. 27)

- 1 Open the lid of the cassette compartment, and press ▲ EJECT. The cassette compartment opens automatically.



- 2 Insert a cassette into the cassette compartment with its window facing out and the write-protect tab on the cassette up.

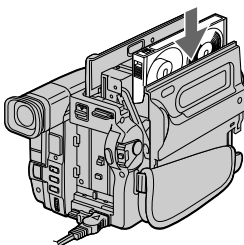

- 3 Close the cassette compartment by pressing the (PUSH) mark on the cassette compartment. The cassette compartment automatically goes down. Close the lid of the cassette compartment.

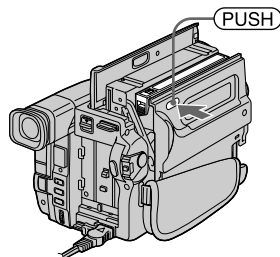

3 Recording a picture (p. 29)

- 1 Remove the lens cap.

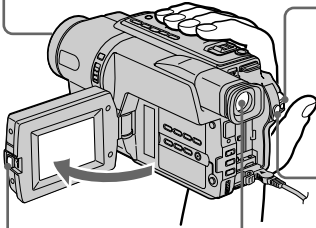

- 3 Open the LCD panel while pressing OPEN. The picture appears on the LCD screen.

Viewfinder

When the LCD panel is closed, use the viewfinder placing your eye against its eyecup. The picture in the viewfinder is black and white. Adjust the viewfinder lens to your eyesight (p. 34).

- 2 Set the POWER switch to CAMERA while pressing the small green button.

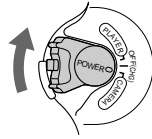

- 4 Press START/STOP. Your camcorder starts recording. To stop recording, press START/STOP again.

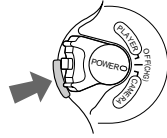

When you purchase your camcorder, the clock setting is set to off. If you want to record the date and time for a picture, set the clock setting before recording (p. 25).

4 Monitoring the playback picture on the LCD screen (p. 43)

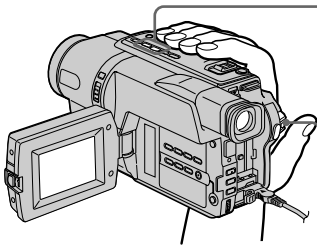

- 1 Set the POWER switch to PLAYER while pressing the small green button.

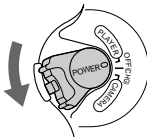

- 2 Press ◀◀ to rewind the tape.



- 3 Press ▶ to start playback.



NOTE

Do not pick up your camcorder by the viewfinder, the LCD panel or the battery pack.

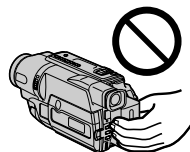

Руководство по быстрому запуску



В данной главе приведены основные функции Вашей видеокамеры. Подробные сведения приведены на странице в круглых скобках "()".

1

Подсоединение провода электропитания (стр. 19)

При пользовании видеокамерой вне помещения используйте батарейный блок (стр. 18).

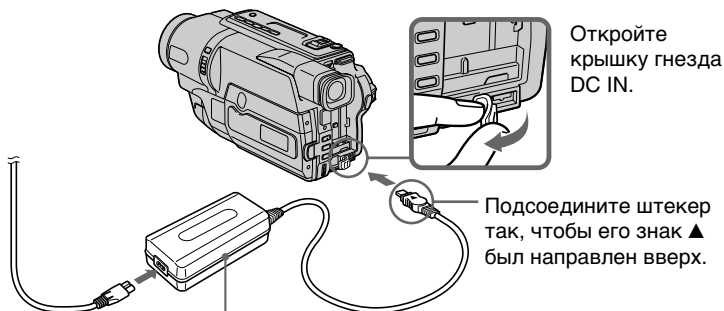

Откройте крышку гнезда DC IN.

Подсоедините штекер так, чтобы его знак ▲ был направлен вверх.

Сетевой адаптер переменного тока (прилагается)

2

Установка кассеты (стр. 27)

1 Откройте крышку кассетного отсека, а затем нажмите кнопку ▲ EJECT. Кассетный отсек откроется автоматически.



2 Вставьте кассету в кассетный отсек так, чтобы окошко было обращено наружу, а лепесток защиты записи на кассете вверх.

3 Закройте кассетный отсек, нажав метку (PUSH) на кассетном отсеке. Кассетный отсек автоматически опустится. Закройте крышку кассетного отсека.

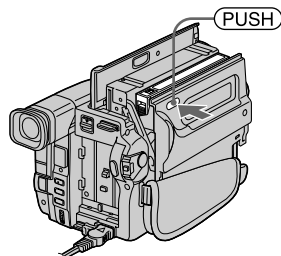
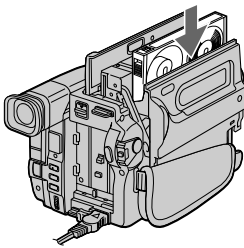
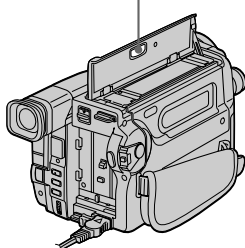

3

Запись изображения (стр. 29)

- 1** Снимите крышку объектива.

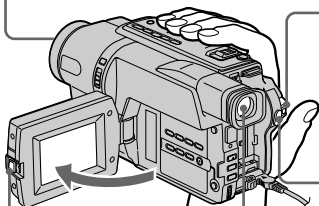

- 2** Установите переключатель POWER в положение CAMERA, нажав маленькую зеленую кнопку.

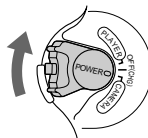

- 3** Откройте панель ЖКД, нажав кнопку OPEN. На экране ЖКД появится изображение.

Видоискатель

Если панель ЖКД закрыта, воспользуйтесь видоискателем, приставив глаз к окуляру. Изображение в видоискателе будет черно-белым.

Отрегулируйте объектив видоискателя в соответствии со своим зрением (стр. 34).

Когда Вы купите Вашу видеокамеру, установка часов будет выключена. Если Вы хотите записать дату и время для изображения, выполните установку часов перед записью. (стр. 25)

- 4** Нажмите кнопку START/STOP. Видеокамера начнет запись. Для остановки записи нажмите кнопку START/STOP еще раз.

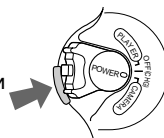

4

Контроль воспроизводимого изображения на экране ЖКД (стр. 43)

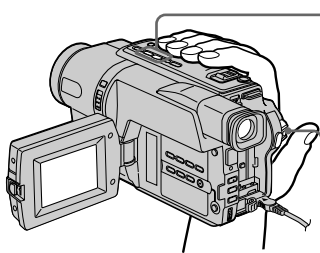

- 2** Нажмите кнопку ◀◀ для обратной перемотки ленты.



- 3** Нажмите кнопку ▶▶ для начала воспроизведения.



- 1** Установите переключатель POWER в положение PLAYER, нажав маленькую зеленую кнопку.

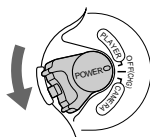

Примечание

Не поднимайте видеокамеру за видоискатель, панель ЖКД или батарейный блок.



— Getting started —

Using this manual

The instructions in this manual are for the five models listed in the table below (p. 15). Before you start reading this manual and operating your camcorder, check the model number by looking at the bottom of your camcorder. The DCR-TRV140E is the model used for illustration purposes. Otherwise, the model name is indicated in the illustrations. Any differences in operation are clearly indicated in the text, for example, “DCR-TRV140E only.”

As you read through this manual, buttons and settings on your camcorder are shown in capital letters.

e.g. Set the POWER switch to CAMERA.

When you carry out an operation, you can hear a beep sound to indicate that the operation is being carried out.

Before using your camcorder (DCR-TRV140E only)

With your digital camcorder, we recommend using Hi8 **Hi8**/Digital8 **D** video cassettes. Your camcorder records and plays back pictures only in the Digital8 **D** system. You cannot play back tapes recorded in the Hi8 **Hi8**/standard 8 mm **8** (analogue) system.

Note on TV colour systems

TV colour systems differ from country to country. To view your recordings on a TV, you need a PAL system-based TV.

Использование данного руководства

Инструкции в данном руководстве предназначены для пяти моделей, перечисленных в таблице (стр. 16). Прежде, чем приступить к ознакомлению с данным руководством и эксплуатации Вашей видеокамеры, проверьте номер модели с нижней стороны видеокамеры. Для иллюстративных целей используется модель DCR-TRV140E. В противном случае название модели указывается на рисунках. Всякие отличия в работе четко указываются в тексте, например, “только модель DCR-TRV140E”.

При чтении данного руководства учитывайте, что кнопки и установки на видеокамере показаны заглавными буквами.

Пример. Установите выключатель POWER в положение CAMERA.

При выполнении операции на видеокамере Вы сможете услышать зуммерный сигнал, подтверждающий выполнение операции.

Перед началом эксплуатации Вашей видеокамеры (Только модель DCR-TRV140E)

С этой видеокамерой рекомендуется использовать видеокассеты Hi8 **Hi8**/Digital8 **D**. Ваша видеокамера выполняет запись и воспроизведение изображений только в системе Digital8 **D**. Нельзя воспроизводить ленты, записанные в системе Hi8 **Hi8**/стандартной системе 8 mm **8** (аналоговой).

Примечание по системам цветного телевидения

Системы цветного телевидения отличаются в зависимости от страны. Для просмотра Ваших записей на экране телевизора Вам необходимо использовать телевизор, основанный на системе PAL.

Using this manual

Types of differences

Model name	CCD-				DCR-
	TRV107E	TRV108E	TRV208E	TRV408E	TRV140E
System	Hi8	Hi8	Hi8	Hi8	Digital8
Playback	Hi8/8	Hi8/8	Hi8/8	Hi8/8	Digital8
Digital Zoom	450×	460×	560×	560×	560×
Remote Sensor	●	—	●	●	●
Steadyshot	—	—	—	●	●
Date and time	●	●	●	●	—
DNR (Digital Noise Reduction)	●	●	●	●	—
Easy Dubbing	●	●	●	●	—
ORC (Optimizing the Recording Condition)	●	●	●	●	—
TBC (Time Base Corrector)	●	●	●	●	—
Data Code	—	—	—	—	●
Digital effect	—	—	—	—	●
Digital program editing	—	—	—	—	●
DV OUT jack	—	—	—	—	●
Frame recording	—	—	—	—	●
Hifi SOUND	—	—	—	—	●
Interval recording	—	—	—	—	●
Super NightShot/ Colour Slow Shutter	—	—	—	—	●
Tape Photo recording	—	—	—	—	●
USB Streaming	—	—	—	—	●
Zero set memory	—	—	—	—	●

● Provided

— Not provided

Использование данного руководства
Типы различий

Номер модели	CCD-				DCR-
	TRV107E	TRV108E	TRV208E	TRV408E	TRV140E
Система	Hi8	Hi8	Hi8	Hi8	Digital8
Воспроизведение	Hi8/8	Hi8/8	Hi8/8	Hi8/8	Digital8
Цифровой вариообъектив	450×	460×	560×	560×	560×
Датчик дистанционного управления	●	—	●	●	●
Устойчивая съемка	—	—	—	●	●
Дата и время	●	●	●	●	—
DNR (Цифровое шумоподавление)	●	●	●	●	—
Простая перезапись	●	●	●	●	—
ORC (Оптимизация условий записи)	●	●	●	●	—
TBC (Корректор синхронизации)	●	●	●	●	—
Код данных	—	—	—	—	●
Цифровой эффект	—	—	—	—	●
Цифровой монтаж программы	—	—	—	—	●
Гнездо DV OUT	—	—	—	—	●
Покадровая запись	—	—	—	—	●
Режим HiFi SOUND	—	—	—	—	●
Запись с интервалами	—	—	—	—	●
Super NightShot Colour Slow Shutter	—	—	—	—	●
Фотосъемка на ленту	—	—	—	—	●
Передача потоком по соединению USB	—	—	—	—	●
Память нулевой отметки	—	—	—	—	●

● Имеется

— Отсутствует

Precautions on camcorder care

Lens and LCD screen/finder (on mounted models only)

- The LCD screen and the finder are manufactured using extremely high-precision technology so over 99.99% of the pixels are operational for effective use. However, there may be some tiny black points and/or bright points (white, red, blue or green in colour) that constantly appear on the LCD screen and the finder. These points are normal in the manufacturing process and do not affect the recording in any way.
- Do not let your camcorder get wet. Keep your camcorder away from rain and sea water. Letting your camcorder get wet may cause your camcorder to malfunction. Sometimes this malfunction cannot be repaired [a].
- Never leave your camcorder exposed to temperatures above 60°C (140°F), such as in a car parked in the sun or under direct sunlight [b].
- Be careful when placing the camera near a window or outdoors. Exposing the LCD screen, the finder or the lens to direct sunlight for long periods may cause malfunctions. [c].
- Do not directly shoot the sun. Doing so might cause your camcorder to malfunction. Take pictures of the sun in low light conditions such as dusk [d].

[a]

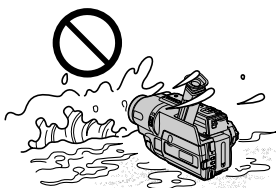

[c]

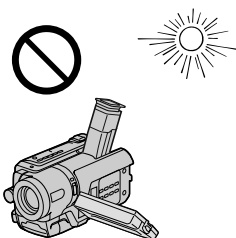

Меры предосторожности при уходе за видеокамерой

Объектив и экран ЖКД/видоискатель (только на монтируемых моделях)

- Экран ЖКД и видоискатель изготовлены с помощью высокоточной технологии, поэтому свыше 99,99% элементов изображений предназначено для эффективного использования. Однако на экране ЖКД и в видоискателе могут появляться маленькие черные и/или яркие цветные точки (белые, красные, синие или зеленые). Появление этих точек вполне нормально для процесса съемки и никоим образом не влияет на записываемое изображение.
- Не допускайте, чтобы видеокамера становилась влажной. Предохраняйте видеокамеру от дождя и морской воды. Если Вы намочите видеокамеру, то это может привести к неисправности аппарата, которая не всегда может быть устранена [a].
- Никогда не оставляйте видеокамеру в месте с температурой выше 60°C, как, например, в автомобиле, оставленном на солнце или под прямым солнечным светом [b].
- Будьте осторожны при размещении видеокамеры возле окна или вне помещения. Воздействие прямого солнечного света на экран ЖКД, видоискатель или объектив в течение длительного периода времени может привести к неисправностям. [c].
- Не направляйте камеру прямо на солнце. Это может привести к неисправности Вашей видеокамеры. Проводите съемки солнца в условиях низкой освещенности, таких, как сумерки [d].

[b]

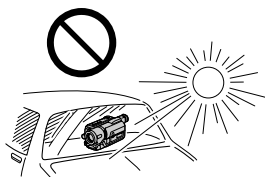

[d]

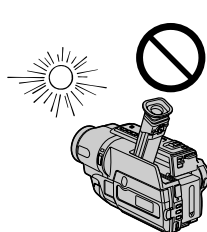

Step 1 Preparing the power supply

Installing the battery pack

Slide the battery pack down until it clicks.

Пункт 1 Подготовка источника питания

Установка батарейного блока

Передвиньте батарейный блок вниз, так чтобы он защелкнулся на месте.

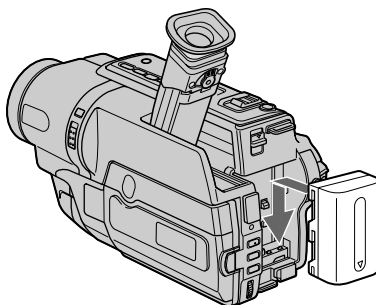

To remove the battery pack

Slide the battery pack out in the direction of the arrow while pressing ▼ BATT down.

Для снятия батарейного блока

Передвиньте батарейный блок в направлении стрелки, нажав кнопку ▼ BATT вниз.

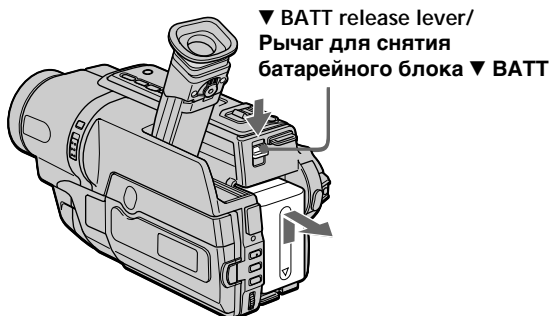

Step 1 Preparing the power supply

Charging the battery pack

Use the battery pack after charging it for your camcorder.

Your camcorder operates only with the “InfoLITHIUM” battery pack (M series). See page 174 for details of the “InfoLITHIUM” battery pack.

- (1) Open the DC IN jack cover and connect the AC power adaptor supplied with your camcorder to the DC IN jack with the plug's ▲ mark facing up.
- (2) Connect the mains lead to the AC power adaptor.
- (3) Connect the mains lead to a wall socket.
- (4) Set the POWER switch to OFF (CHG).

Charging begins. The remaining battery time is indicated in minutes on the display window.

When the remaining battery indicator changes to , normal charge is completed. To fully charge the battery (full charge), leave the battery pack attached for about one hour after normal charge is completed until “FULL” appears in the display window. Fully charging the battery allows you to use the battery longer than usual.

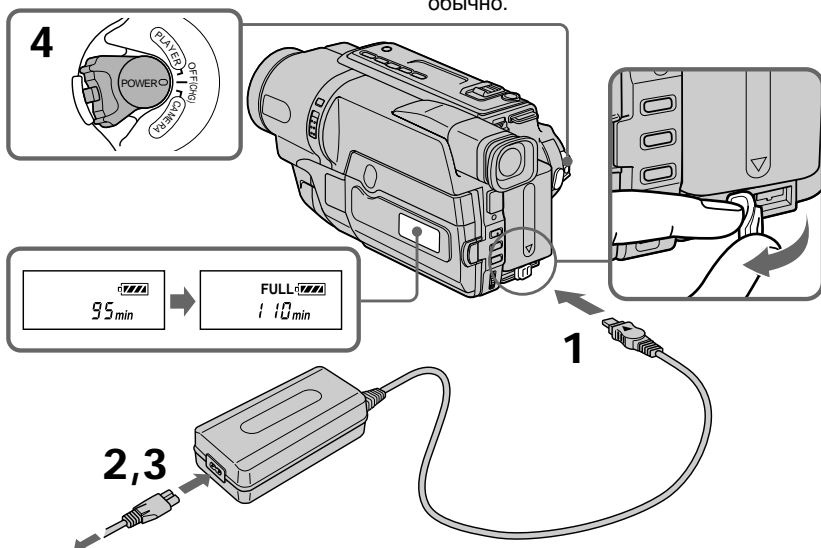

The number in the illustration of the display window may differ from that on your camcorder.

Пункт 1 Подготовка источника питания

Зарядка батарейного блока

Используйте батарейный блок для Вашей видеокамеры после его зарядки. Ваша видеокамера работает только с батарейным блоком “InfoLITHIUM” (серии M). Подробные сведения о батарейном блоке “InfoLITHIUM” приведены на стр. 174.

- (1) Откройте крышку гнезда DC IN и подсоедините сетевой адаптер переменного тока, прилагаемый к Вашей видеокамере, к гнезду DC IN, так чтобы штекер ▲ был направлен вверх.
- (2) Подсоедините провод электропитания к сетевому адаптеру переменного тока.
- (3) Подсоедините провод электропитания к сетевой розетке.
- (4) Установите переключатель POWER в положение OFF (CHG). Начнется зарядка. В окошке дисплея будет отображаться время оставшегося заряда в минутах.

Если индикатор оставшегося заряда изменится на , это значит, что **нормальная зарядка** завершена. Для полной зарядки батарейного блока (**полная зарядка**) оставьте батарейный блок подключенным приблизительно на один час после завершения нормальной зарядки до тех пор, пока в окошке дисплея не появится индикация “FULL”. Полная зарядка батарейного блока позволяет Вам использовать батарейный блок дольше, чем обычно.

Step 1 Preparing the power supply

After charging the battery pack

Disconnect the AC power adaptor from the DC IN jack on your camcorder.

Note

Prevent metallic objects from coming into contact with the metal parts of the DC plug of the AC power adaptor. This may cause a short-circuit, damaging the AC power adaptor.

Remaining battery time indicator

The remaining battery time you record with the viewfinder is displayed.

The remaining battery time indicator in the display window roughly indicates the recording time with the viewfinder.

Until your camcorder calculates the actual remaining battery time

“---- min” appears in the display window.

While charging the battery pack, no indicator appears or the indicator flashes in the display window in the following cases:

- The AC power adaptor is disconnected.
- The battery pack is not installed properly.
- Something is wrong with the battery pack.

We recommend charging the battery pack in an ambient temperature of between 10°C to 30°C (50°F to 86°F.)

If the power goes off although the battery remaining indicator indicates that the battery pack has enough power to operate Charge the battery pack fully again so that the indication on the battery remaining indicator is correct.

Пункт 1 Подготовка источника питания

После зарядки батарейного блока

Отсоедините сетевой адаптер переменного тока от гнезда DC IN на Вашей видеокамере.

Примечание

Не допускайте контакта металлических предметов с металлическими частями штекера постоянного тока сетевого адаптера. Это может привести к короткому замыканию и повреждению Вашей видеокамеры.

Индикатор оставшегося заряда батарейного блока

Отображается оставшееся время работы батареи при съемке с видискателем. Индикатор времени оставшегося заряда батарейного блока в окошке дисплея приблизительно указывает время записи с использованием видискателя.

До тех пор, пока Ваша видеокамера не определит действительное время оставшегося заряда батарейного блока В окошке дисплея будет отображаться индикация “---- min”.

Во время зарядки батарейного блока в окошке дисплея не будет отображаться индикатор, или он будет мигать в следующих случаях:

- Отсоединен сетевой адаптер переменного тока.
- Батарейный блок установлен неправильно.
- Неисправность батарейного блока.

Рекомендуется выполнять зарядку батарейного блока при температуре окружающей среды от 10°C до 30°C.

Если питание отключается, несмотря на то, что индикатор оставшегося времени работы батареи показывает, что в ней остался достаточный заряд для ее функционирования

Снова полностью зарядите батарейный блок, чтобы индикатор правильно показывал оставшееся время работы батареи.

Step 1 Preparing the power supply

Пункт 1 Подготовка источника питания

Charging time/Время зарядки

Battery pack/ Батарейный блок	Full charge (normal charge)/ Полная зарядка (нормальная зарядка)
NP-FM30 (supplied)/(прилагается)	145 (85)
NP-FM50	150 (90)
NP-FM70	240 (180)
NP-QM71	260 (200)
NP-FM90	330 (270)
NP-FM91/QM91	360 (300)

Approximate number of minutes to charge an empty battery pack at 25°C (77°F)

Приблизительное время в минутах для зарядки полностью разряженного батарейного блока при 25°C

Recording time/Время записи

CCD-TRV107E/TRV108E/TRV208E/TRV408E

Battery pack/ Батарейный блок	Recording with the viewfinder/ Запись с помощью видеискателя		Recording with the LCD screen/ Запись с помощью экрана ЖКД	
	Continuous*/ Непрерывная*	Typical**/ Типичная**	Continuous*/ Непрерывная*	Typical**/ Типичная**
	NP-FM30 (supplied)/(прилагается)	165	90	120
NP-FM50	265	145	195	105
NP-FM70	540	295	400	220
NP-QM71	640	350	465	255
NP-FM90	820	450	600	330
NP-FM91/QM91	955	525	695	380

DCR-TRV140E

Battery pack/ Батарейный блок	Recording with the viewfinder/ Запись с помощью видеискателя		Recording with the LCD screen/ Запись с помощью экрана ЖКД	
	Continuous*/ Непрерывная*	Typical**/ Типичная**	Continuous*/ Непрерывная*	Typical**/ Типичная**
	NP-FM30 (supplied)/(прилагается)	110	60	85
NP-FM50	180	100	140	75
NP-FM70	370	205	295	160
NP-QM71	430	235	340	185
NP-FM90	560	310	450	245
NP-FM91/QM91	645	355	520	285

Approximate number of minutes when you use a fully charged battery pack

Приблизительное время в минутах при использовании полностью заряженного батарейного блока

Step 1 Preparing the power supply

- * Approximate continuous recording time at 25°C (77°F). The battery life will be shorter if you use your camcorder in a cold environment.
- ** Approximate number of minutes when recording while you repeat recording start/stop, zooming and turning the power on/off. The actual battery life may be shorter.

Пункт 1 Подготовка источника питания

- * Приблизительное время непрерывной записи при температуре 25°C. При использовании видеокамеры в холодных условиях срок службы батарейного блока будет короче.
- ** Приблизительное время в минутах при записи с неоднократным пуском/остановкой записи, наездом видеокамеры и включением/выключением питания. Фактический срок службы заряда батарейного блока может быть короче.

Playing time/Время воспроизведения

CCD-TRV107E/TRV108E/TRV208E/TRV408E

Battery pack/ Батарейный блок	Playing time on LCD screen/ Время воспроизведения на экране ЖКД	Playing time with LCD closed/ Время воспроизведения при закрытом ЖКД
NP-FM30 (supplied)/(прилагается)	120	175
NP-FM50	195	280
NP-FM70	400	570
NP-QM71	465	675
NP-FM90	600	865
NP-FM91/QM91	695	1010

DCR-TRV140E

Battery pack/ Батарейный блок	Playing time on LCD screen/ Время воспроизведения на экране ЖКД	Playing time with LCD closed/ Время воспроизведения при закрытом ЖКД
NP-FM30 (supplied)/(прилагается)	85	115
NP-FM50	140	185
NP-FM70	295	385
NP-QM71	340	445
NP-FM90	450	580
NP-FM91/QM91	520	670

Approximate number of minutes when you use a fully charged battery pack

Приблизительное время в минутах при использовании полностью заряженного батарейного блока

Step 1 Preparing the power supply

Approximate continuous playing time at 25°C (77°F).

The battery life will be shorter if you use your camcorder in a cold environment.

The recording and playing time of a normally charged battery are about 90% of those of a fully charged battery.

What is the "InfoLITHIUM"?

The "InfoLITHIUM" is a lithium ion battery pack which can exchange data such as battery consumption with compatible electronic equipment. This unit is compatible with the "InfoLITHIUM" battery pack (M series). Your camcorder operates only with the "InfoLITHIUM" battery pack. "InfoLITHIUM" M series battery packs have the  mark. "InfoLITHIUM" is a trademark of Sony Corporation.

Connecting to a wall socket

When you use your camcorder for a long time, we recommend that you power it from a wall socket using the AC power adaptor.

- (1) Open the DC IN jack cover, and connect the AC power adaptor to the DC IN jack on your camcorder with the plug's ▲ mark facing up.
- (2) Connect the mains lead to the AC power adaptor.
- (3) Connect the mains lead to a wall socket.

Пункт 1 Подготовка источника питания

Приблизительное время непрерывного воспроизведения при 25°C.

При использовании видеокамеры в холодных условиях срок службы батарейного блока будет короче.

Время записи и воспроизведения с нормально заряженным батарейным блоком составляет примерно 90% от времени с полностью заряженным батарейным блоком.

Что такое "InfoLITHIUM"?

"InfoLITHIUM" представляет собой литиево-ионный батарейный блок, который может обмениваться данными, такими как потребление заряда батарейного блока, с совместимой электронной аппаратурой. Это устройство совместимо с батарейным блоком "InfoLITHIUM" (серии M). Ваша видеокамера работает только с батарейным блоком "InfoLITHIUM". На батарейных блоках "InfoLITHIUM" серии M имеется метка .

 "InfoLITHIUM" является торговой маркой

корпорации Sony Corporation.

Подсоединение к сетевой розетке

Если Вы собираетесь использовать видеокамеру длительное время, рекомендуется использовать питание от электрической сети с помощью сетевого адаптера переменного тока.

- (1) Откройте крышку гнезда DC IN и подсоедините сетевой адаптер переменного тока к гнезду DC IN на Вашей видеокамере, так чтобы знак ▲ на штекере был обращен вверх.
- (2) Подсоедините провод электропитания к сетевому адаптеру переменного тока.
- (3) Подсоедините провод электропитания к сетевой розетке.

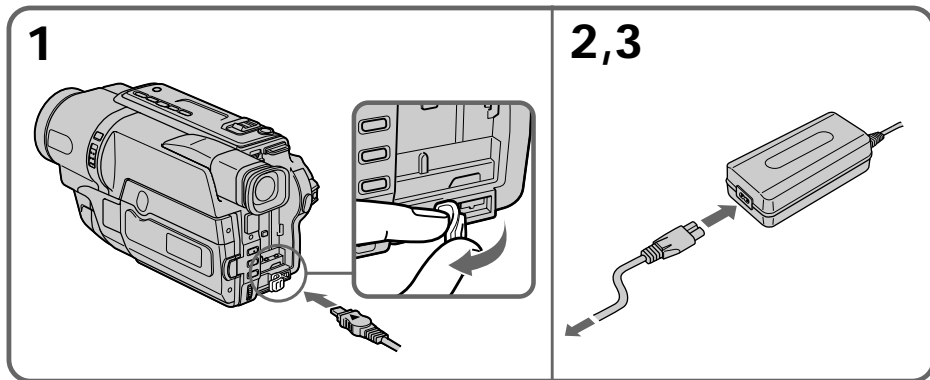

Step 1 Preparing the power supply

PRECAUTION

The set is not disconnected from the AC power source (wall socket) as long as it is connected to a wall socket, even if the set itself has been turned off.

Notes

- The AC power adaptor can supply power even if the battery pack is attached to your camcorder.
- The DC IN jack has “source priority”. This means that the battery pack cannot supply any power if the mains lead is connected to the DC IN jack, even when the mains lead is not plugged into the wall socket.
- Place the AC power adaptor near the wall socket. While using the AC power adaptor, if any trouble occurs with this unit, disconnect the plug from the wall socket as soon as possible to cut off the power.

Using a car battery

Use Sony DC Adaptor/Charger (optional). Refer to the operating instructions of the DC adaptor/charger for further information.

Пункт 1 Подготовка источника питания

ПРЕДОСТЕРЕЖЕНИЕ

Аппарат не отключается от источника переменного тока до тех пор, пока он подсоединен к электрической сети, даже если сам аппарат выключен.

Примечания

- Питание от сетевого адаптера переменного тока может подаваться даже в случае, если батарейный блок прикреплен к Вашей видеокамере.
- Гнездо DC IN обладает “приоритетом источника”. Это означает, что питание от батарейного блока не подается, пока провод электропитания подсоединен к гнезду DC IN, даже если провод электропитания не включен в стенную розетку.
- Разместите сетевой адаптер переменного тока возле электросети. При использовании сетевого адаптера переменного тока в случае неисправности данного аппарата отсоедините штекер от электросети как можно быстрее для отключения питания.

Использование автомобильного аккумулятора

Используйте адаптер/зарядное устройство постоянного тока Sony (приобретается дополнительно). Подробные сведения приведены в инструкциях по эксплуатации адаптера/зарядного устройства постоянного тока.

Step 2 Setting the date and time

Set the date and time settings when you use your camcorder for the first time.

“CLOCK SET” will be displayed each time when you set the power switch to CAMERA unless you set the date and time settings.

If you do not use your camcorder for about 6 months, the date and time settings may be released (bars may appear) because the built-in rechargeable battery in your camcorder will have been discharged.

First, set the year, then the month, the day, the hour and then the minute.

- (1) While your camcorder is in CAMERA mode, press MENU to display the menu.
- (2) Turn the SEL/PUSH EXEC dial to select , then press the dial.
- (3) Turn the SEL/PUSH EXEC dial to select CLOCK SET, then press the dial.
- (4) Turn the SEL/PUSH EXEC dial to adjust the desired year, then press the dial.
- (5) Set the month, day and hour by turning the SEL/PUSH EXEC dial and pressing the dial.
- (6) Set the minute by turning the SEL/PUSH EXEC dial and pressing the dial by the time signal.
- (7) Press MENU to make the menu disappear. The time indicator appears.

Пункт 2 Установка даты и времени

Если Вы используете свою видеокамеру впервые, выполните установки даты и времени.

Пока не будет произведена установка даты и времени, каждый раз при переводе переключателя POWER в положение CAMERA будет отображаться индикация “CLOCK SET”.

Если видеокамера не использовалась около 6 месяцев, установки даты и времени могут исчезнуть (появятся черточки), поскольку встроенная аккумуляторная батарея, установленная в видеокамере, разрядится.

- (1) Когда видеокамера находится в режиме CAMERA, нажмите кнопку MENU для отображения меню.
- (2) Поверните диск SEL/PUSH EXEC для выбора индикации , а затем нажмите диск.
- (3) Поверните диск SEL/PUSH EXEC для выбора команды CLOCK SET, а затем нажмите диск.
- (4) Поверните диск SEL/PUSH EXEC для выбора нужного года, а затем нажмите диск.
- (5) Установите месяц, день и час путем вращения диска SEL/PUSH EXEC и нажатия диска.
- (6) Установите минуты, поворачивая диск SEL/PUSH EXEC и нажимая на него в момент передачи сигнала точного времени. Часы начнут работать.
- (7) Нажмите кнопку MENU для того, чтобы исчезли установки меню.

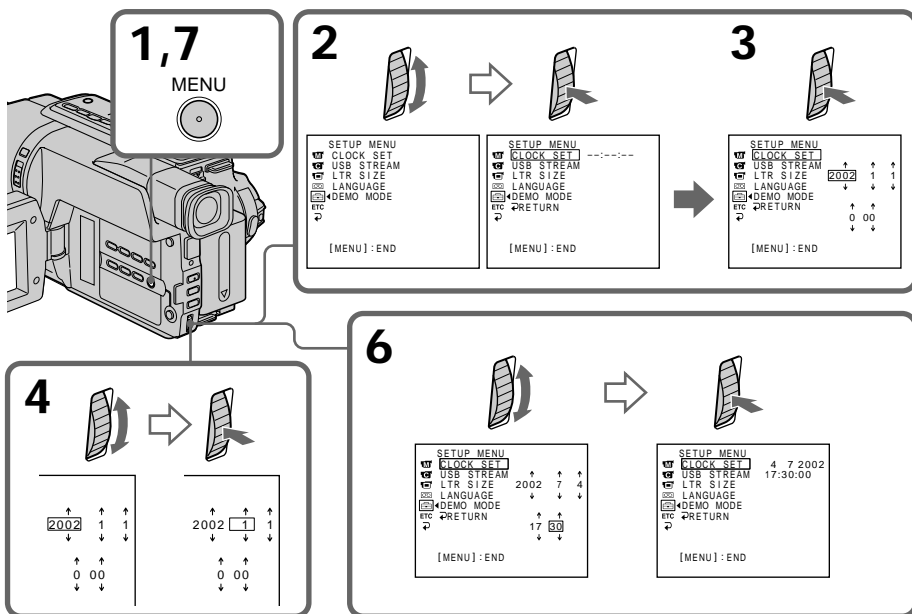

1,7
MENU

2

SETUP MENU
CLOCK SET
USB STREAM
LTR SIZE
LANGUAGE
DEMO MODE
ETC
RETURN

[MENU] : END

3

SETUP MENU
CLOCK SET
USB STREAM
LTR SIZE 2002 1 1
LANGUAGE
DEMO MODE
ETC
RETURN

[MENU] : END

4

2002 1 1
0 00

6

SETUP MENU
CLOCK SET 4 7 2002
USB STREAM 17:30:00
LTR SIZE 2002 7 4
LANGUAGE
DEMO MODE
ETC
RETURN 17 30

[MENU] : END

Step 2 Setting the date and time

Пункт 2 Установка даты и времени

The year changes as follows:

Год изменяется следующим образом:

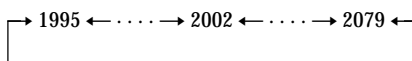

To check the preset date and time (CCD-TRV107E/TRV108E/TRV208E/TRV408E only)

Press DATE to display the date indicator.
Press TIME to display the time indicator.
Press DATE (or TIME) and then press TIME (or DATE) to simultaneously display the date and time indicator.
Press DATE and/or TIME again. The date and/or time indicator disappears.

Auto date function

When you use your camcorder for the first time, turn it on and set the date and time to your local time before you start recording (p. 25). The date is automatically recorded for 10 seconds after you start recording (**Auto date function**). This function works only once a day.

Note on the time indicator

The internal clock of your camcorder operates on a 24-hour cycle.

Note on the auto date function (CCD-TRV107E/TRV108E/TRV208E/TRV408E only)

You can change the AUTO DATE setting by selecting ON or OFF in the menu settings. The auto date function automatically displays the date once a day.

However, the date may automatically appear more than once a day if:

- you set the date and time.
- you eject and insert the tape again.
- you stop recording within 10 seconds.
- you set AUTO DATE to OFF once and set it back to ON in the menu settings.

Для проверки предварительно установленных даты и времени (Только модель CCD-TRV107E/TRV108E/TRV208E/TRV408E)

Нажмите кнопку DATE для отображения индикатора даты.
Нажмите кнопку TIME для отображения индикатора времени.
Нажмите кнопку DATE (или TIME), а затем нажмите кнопку TIME (или DATE) для одновременного отображения индикатора даты и времени.
Нажмите еще раз кнопку DATE и/или TIME. Индикатор даты и/или времени исчезнет.

Функция автоматической даты

При первом использовании видеокамеры включите ее и выполните установку даты и времени в соответствии со своим часовым поясом перед началом записи (стр. 25). Дата будет автоматически записываться в течение 10 секунд после начала записи (**функция автоматической даты**). Эта функция работает один раз в день.

Примечание по индикатору времени

Встроенные часы Вашей видеокамеры работают в 24-часовом режиме.

Примечание по функции автоматической даты (Только модель CCD-TRV107E/TRV108E/TRV208E/TRV408E)

Вы можете изменять установку AUTO DATE путем выбора положений ON или OFF в установках меню. Функция автоматической даты автоматически отображает дату один раз в день.

Однако, дата может автоматически появляться больше одного раза при:

- установке даты и времени.
- выталкивании и установке ленты обратно на место.
- остановке записи в пределах 10 секунд.
- установке команды AUTO DATE в положение OFF и возвращении в положение ON в установках меню.

Step 3 Inserting a cassette

We recommend using Hi8 Hi8/Digital8 video cassettes.*1)

When you want to record in the Hi8 system, use Hi8 Hi8 video cassettes.*2)

- (1) Prepare the power supply (p. 18).
- (2) Open the lid of the cassette compartment, and press **EJECT**. The cassette compartment opens automatically.
- (3) Insert a cassette into the cassette compartment with its window facing out and the write-protect tab on the cassette up.
- (4) Close the cassette compartment by pressing the **PUSH** mark on the cassette compartment. The cassette compartment automatically goes down.
- (5) Close the lid of the cassette compartment.

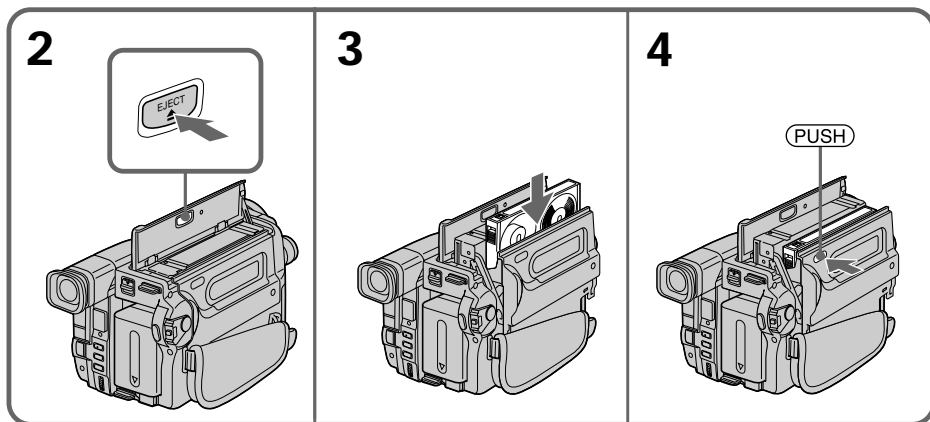

To eject a cassette

Follow the procedure above, and eject the cassette in step 3.

*1) DCR-TRV140E only

*2) CCD-TRV107E/TRV108E/TRV208E/TRV408E only

Пункт 3 Установка кассеты

Рекомендуется использовать видеокассеты Hi8 Hi8/Digital8.*1)

Если необходимо выполнить запись в системе Hi8, пользуйтесь видеокассетами Hi8 Hi8.*2)

- (1) Подготовьте источник питания (стр. 18).
- (2) Откройте крышку кассетного отсека, а затем нажмите кнопку **EJECT**. Кассетный отсек откроется автоматически.
- (3) Вставьте кассету в кассетный отсек, чтобы окошко было обращено наружу, а лепесток защиты от записи - вверх.
- (4) Закройте кассетный отсек, нажав метку **PUSH** на отсеке. Кассетный отсек автоматически закроется.
- (5) Закройте крышку кассетного отсека.

Для извлечения кассеты







Выполните приведенную выше процедуру и вытолкните кассету в пункте 3.

*1) Только модель DCR-TRV140E

*2) Только модель CCD-TRV107E/TRV108E/TRV208E/TRV408E

Step 3 Inserting a cassette

Notes

- Do not press the cassette compartment down. Doing so may cause a malfunction.
- Your camcorder records pictures in the Digital8  system.*¹⁾
- The recording time when you use your camcorder is half of the indicated time on Hi8 /Digital8  tape. If you select the LP mode in the menu settings, the recording time is 3/4 of the indicated time on Hi8 /Digital8  tape.*¹⁾
- If you use standard 8 mm  tape, be sure to play back the tape on this camcorder. Mosaic noise may appear when you play back standard 8 mm  tape on other camcorders (including other DCR-TRV140E).*¹⁾
- The cassette compartment may not be closed when you press any part of the cassette compartment other than the **(PUSH)** mark.
- Do not pick up your camcorder by the lid of the cassette compartment.

Пункт 3 Установка кассеты

Примечания

- Не нажимайте вниз кассетный отсек. Это может привести к неисправности.
- Ваша видеокамера выполняет запись изображений в системе Digital8 .*¹⁾
- Время записи при использовании Вашей видеокамеры составляет половину времени, указанного на ленте Hi8 /Digital8 . При выборе режима LP в установках меню время записи составляет 3/4 времени, указанного на ленте Hi8 /Digital8 .*¹⁾
- Если используется стандартная лента 8 мм , воспроизводить ее следует на этой же видеокамере. При воспроизведении стандартной ленты 8 мм  на других видеокамерах (включая другие видеокамеры модели DCR-TRV140E) могут появиться мозаичные помехи.*¹⁾
- Кассетный отсек может не закрыться, если Вы нажмете на любую другую часть кассетного отсека, а не на знак **(PUSH)**.
- Не поднимайте видеокамеру за крышку кассетного отсека.

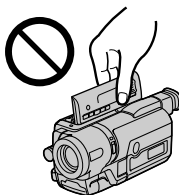

To prevent accidental erasure

Slide the write-protect tab on the cassette to expose the red mark.

Для предотвращения случайного стирания

Передвиньте лепесток защиты записи на кассете, так чтобы появилась красная метка.

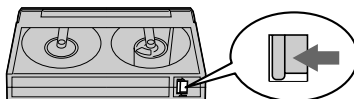

*¹⁾ DCR-TRV140E only

*¹⁾ Только модель DCR-TRV140E

Recording a picture

Your camcorder automatically focuses for you.

- (1) Remove the lens cap by pressing both knobs on its sides and attach the lens cap to the grip strap.
- (2) Install the power source and insert a cassette. See "Step 1" to "Step 3" for more information (p. 18 to 28).
- (3) Set the POWER switch to CAMERA while pressing the small green button. Your camcorder is set to the standby mode.
- (4) Open the LCD panel while pressing OPEN. The viewfinder automatically turns off.
- (5) Press START/STOP. Your camcorder starts recording. The REC indicator appears. The recording lamp located on the front of your camcorder lights up. To stop recording, press START/STOP again. The recording lamp lights up in the viewfinder when you record with the viewfinder.

Запись изображения

Ваша видеокамера автоматически выполняет фокусировку за Вас.

- (1) Снимите крышку объектива, нажав обе кнопки на ее кромке, и прикрепите крышку объектива к ремню для захвата.
- (2) Установите источник питания и вставьте кассету. Подробные сведения приведены с "Пункта 1" до "Пункта 3" (стр. 18 – 28).
- (3) Нажав маленькую зеленую кнопку, установите переключатель POWER в положение CAMERA. Ваша видеокамера переключится в режим ожидания.
- (4) Нажав кнопку OPEN, откройте панель ЖКД. Видеодискатель выключится автоматически.
- (5) Нажмите кнопку START/STOP. Видеокамера начнет запись. Появится индикатор REC. Загорится лампочка записи, расположенная на передней панели видеокамеры. Для остановки записи нажмите кнопку START/STOP еще раз. При записи с помощью видеодискателя, внутри него высветится лампочка записи.

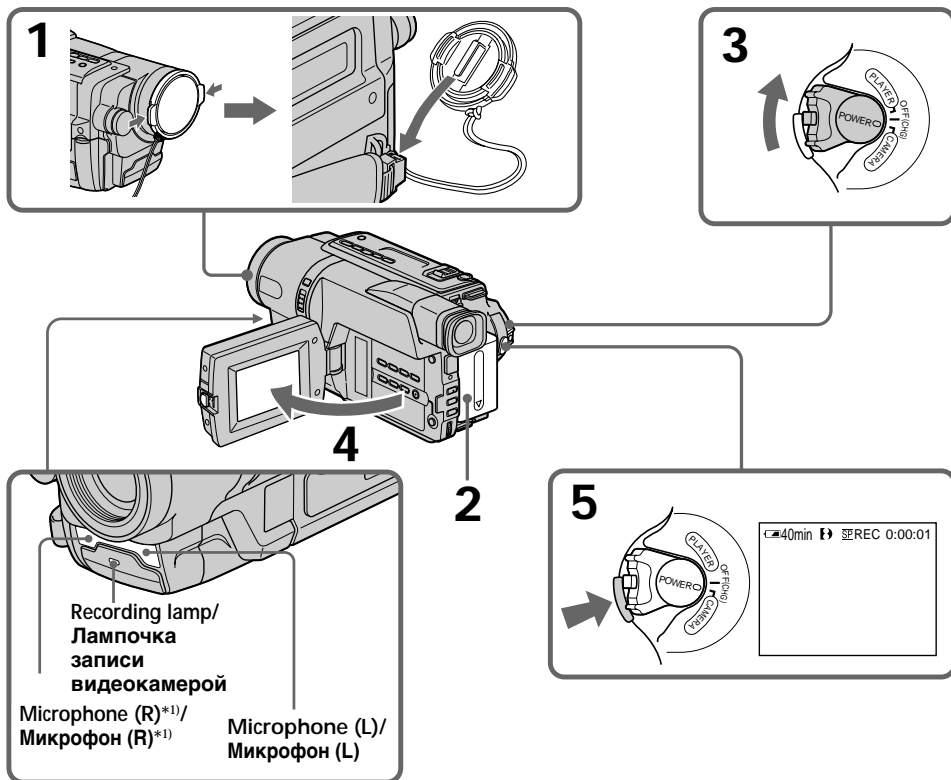

Recording a picture

Notes

- Fasten the grip strap firmly.
- Do not touch the built-in microphone during recording.

Note on Recording mode

Your camcorder records and plays back in the SP (standard play) mode and in the LP (long play) mode. Select SP or LP in the menu settings (p. 140). In the LP mode, you can record 1.5 times^{*1)}/twice^{*2)} as long as in the SP mode. When you record a tape in the LP mode on your camcorder, we recommend that you play back the tape on your camcorder.

To enable smooth transition

You can make the transition between the last scene you recorded and the next scene smooth as long as you do not eject the cassette even if you turn off your camcorder. When you change the battery pack, set the POWER switch to OFF (CHG).

If you leave your camcorder in the standby mode for 3 minutes^{*1)} /5 minutes^{*2)} while the cassette is inserted

Your camcorder automatically turns off. This is to save battery power and to prevent battery and tape wear. To resume the standby mode for recording, set the POWER switch to OFF (CHG) once, then set it to CAMERA, or press START/STOP without changing the POWER switch again to start recording. If your camcorder is in the standby mode, with no cassette inserted, it does not turn off automatically.

When you record in the SP and LP modes on one tape or you record some scenes in the LP mode

The playback picture may be distorted. The time code may not be written properly between scenes.^{*1)}

Recording date and time (DCR-TRV140E only)

The recording date and time are not displayed while recording. However, they are recorded automatically onto the tape. To display the recording date and time, press DATA CODE on the Remote Commander during recording.

Запись изображения

Примечания

- Плотно пристегните ремень для захвата видеокамеры.
- Не прикасайтесь к встроенному микрофону во время записи.

Примечание по режиму записи

Ваша видеокамера выполняет запись и воспроизведение в режиме SP (стандартное воспроизведение) и в режиме LP (долгоиграющее воспроизведение). Выберите режим SP или LP в установках меню (стр. 148). В режиме LP можно выполнять запись в 1,5 раза^{*1)}/вдвое^{*2)} дольше по времени, чем в режиме SP. Если лента была записана на Вашей видеокамере в режиме LP, ее рекомендуется воспроизводить на этой же видеокамере.

Для обеспечения плавного перехода

Вы можете выполнять плавный переход между последним записанным эпизодом и следующим эпизодом до тех пор, пока не извлечете кассету при выключенном питании. При замене батарейного блока установите переключатель POWER в положение OFF (CHG).

Если Вы оставите Вашу видеокамеру в режиме ожидания на 3 минуты^{*1)} /5 минут^{*2)} при вставленной кассете

Ваша видеокамера выключится автоматически. Это предотвращает расход заряда батарейного блока и износ батарейного блока и ленты. Для возврата в режим ожидания при записи сначала установите переключатель POWER в положение OFF (CHG), затем переведите его в положение CAMERA или нажмите START/STOP, не изменяя положение переключателя POWER, чтобы начать запись. Видеокамера не будет автоматически выключаться, если она находится в режиме ожидания без кассеты.

Если Вы выполняете запись в режимах SP и LP на одну ленту или записываете некоторые эпизоды в режиме LP

Воспроизводимое изображение может быть искажено. Код времени может быть записан неправильно между сценами.^{*1)}

Запись даты и времени (Только модель DCR-TRV140E)

Записываемые дата и время не воспроизводятся во время записи. Однако они автоматически записываются на ленту. Для отображения записанных даты и времени нажмите кнопку DATA CODE на пульте дистанционного управления во время записи.

Recording a picture

To set the counter to 0:00:00 (CCD-TRV107E/TRV108E/TRV208E/TRV408E only)

Press COUNTER RESET (p. 195).

*1) DCR-TRV140E only

*2) CCD-TRV107E/TRV108E/TRV208E/TRV408E only

Adjusting the LCD screen

The LCD panel moves about 90 degrees to the viewfinder side and about 180 degrees to the lens side.

If you turn the LCD panel over so that it faces the other way, the ☺ indicator appears on the screen (Mirror mode).

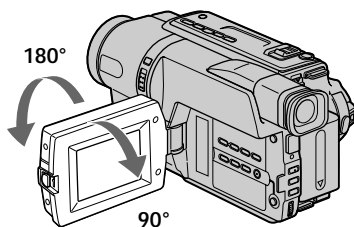

When closing the LCD panel, set it vertically until it clicks, and swing it into the camcorder body.

Note

When using the LCD screen except in the mirror mode, the viewfinder automatically turns off.

When you use the LCD screen outdoors in direct sunlight

The LCD screen may be difficult to see. If this happens, we recommend that you record with the viewfinder.

When you adjust angles of the LCD panel

Be sure to open the LCD panel up to 90 degrees.

Picture in the mirror mode

The picture on the LCD screen is a mirror-image. However, the picture will be normal when recorded.

During recording in the mirror mode

- You cannot operate the ZERO SET MEMORY on the Remote Commander.*1)
- DATE and TIME on your camcorder do not work.*2)

Запись изображения

Для установки счетчика на 0:00:00 (Только модель CCD-TRV107E/TRV108E/TRV208E/TRV408E)

Нажмите кнопку COUNTER RESET (стр. 195).

*1) Только модель DCR-TRV140E

*2) Только модель CCD-TRV107E/TRV108E/TRV208E/TRV408E

Регулировка экрана ЖКД

Панель ЖКД может передвигаться примерно на 90 градусов в сторону видоискателя и примерно на 180 градусов в сторону объектива.

Если Вы повернете панель ЖКД так, что она будет направлена в другую сторону, на экране появится индикатор ☺ (Зеркальный режим).

При закрывании панели ЖКД установите ее вертикально, пока не раздастся щелчок, а затем присоедините ее к корпусу видеокамеры.

Примечание

При использовании экрана ЖКД видоискатель автоматически выключается в любом режиме кроме зеркального.

Если Вы используете экран ЖКД вне помещения под прямым солнечным светом

Возможно, будет трудно разглядеть что-либо на экране ЖКД. В этом случае рекомендуется выполнять запись с помощью видоискателя.

При регулировке углов панели ЖКД

Откройте панель ЖКД на 90 градусов.

Изображение в зеркальном режиме

Изображение на экране ЖКД будет отображаться зеркально. Однако запись изображения будет нормальной.

Во время записи в зеркальном режиме

- Невозможно использовать функцию ZERO SET MEMORY на пульте дистанционного управления.*1)
- Функции DATE и TIME на видеокамере не работают.*2)

Recording a picture

Indicators in the mirror mode

- The STBY indicator appears as **II●** and REC as **●**. Some of the other indicators appear mirror-reversed and others are not displayed.
- The date appears mirror-reversed when the auto date function is working. However, the date will be normal when recorded.*2)

*1) DCR-TRV140E only

*2) CCD-TRV107E/TRV108E/TRV208E/TRV408E only

Adjusting the brightness of the LCD screen

- (1) In CAMERA mode, select LCD BRIGHT in  in the menu settings (p. 139).
- (2) Turn the SEL/PUSH EXEC dial to adjust the brightness of the LCD screen.

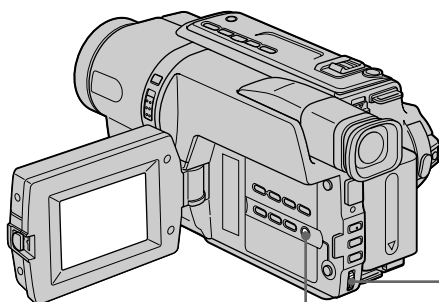

MENU

LCD screen backlight

You can adjust the brightness of the backlight. Select LCD B.L. in the menu settings (p. 139).

Even if you adjust the LCD screen backlight
The recorded picture will not be affected.

Запись изображения

Индикаторы в зеркальном режиме

- Индикатор STBY появится в виде **II●**, а индикатор REC в виде **●**. Некоторые другие индикаторы появятся в зеркально отображенном виде, а некоторые из них не будут отображаться совсем.
- Когда работает функция автоматической записи даты, дата появляется в зеркально отраженном виде. Однако после записи дата будет нормальной.*2)

*1) Только модель DCR-TRV140E

*2) Только модель CCD-TRV107E/TRV108E/TRV208E/TRV408E

Регулировка яркости экрана ЖКД

- (1) В режиме CAMERA выберите LCD BRIGHT в пункте  в установках меню (стр. 147).
- (2) Поверните диск SEL/PUSH EXEC для регулировки яркости экрана ЖКД.

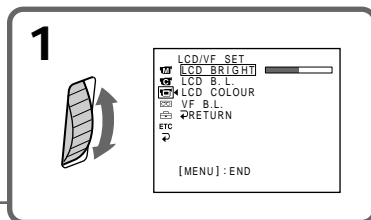

Задняя подсветка экрана ЖКД

Вы можете отрегулировать яркость задней подсветки. Выберите команду LCD B.L. в установках меню (стр. 147).

Даже при регулировке задней подсветки экрана ЖКД

Это не отразится на записанном изображении.

Recording a picture

After recording

- (1) Set the POWER switch to OFF (CHG).
- (2) Close the LCD panel.
- (3) Eject the cassette.
- (4) Attach the lens cap.

After using your camcorder

Remove the battery pack from your camcorder to avoid turning on the built-in light accidentally.

Using the zoom feature

Move the power zoom lever a little for a slower zoom. Move it further for a faster zoom.

Using the zoom function sparingly results in better-looking recordings.

“T” side: for telephoto (subject appears closer)

“W” side: for wide-angle (subject appears farther away)

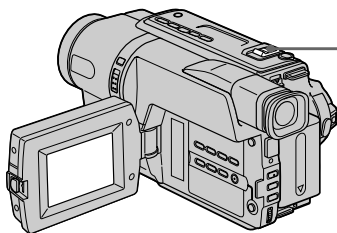

To use ZOOM greater than 20×

Zoom greater than 20× is performed digitally. To activate digital zoom, select the digital zoom power in D ZOOM in the menu settings. The digital zoom function is set to OFF as a default setting (p. 136).

The picture quality deteriorates as the picture is processed digitally.

The right side of the bar shows the digital zooming zone. The digital zooming zone appears when you select the digital zoom power in D ZOOM in the menu settings./ Правая сторона полосы на экране показывает зону цифровой трансфокации.

Если Вы выберете приводной цифровой вариообъектив в D ZOOM в установках меню, появится зона цифровой трансфокации.

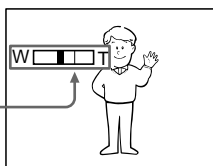

Запись изображения

После записи

- (1) Установите переключатель POWER в положение OFF (CHG).
- (2) Закройте панель ЖКД.
- (3) Извлеките кассету.
- (4) Прикрепите крышку объектива.

По окончании использования видеокамеры

Отсоедините батарейный блок от видеокамеры во избежание случайного включения встроенной подсветки.

Использование функции наезда видеокамеры

Передвиньте рычаг приводного вариообъектива слегка для относительно медленного наезда видеокамеры.

Передвиньте его сильнее для ускоренного наезда видеокамеры.

Использование функции наезда видеокамеры в небольшом количестве обеспечивает наилучшие результаты.

Сторона “Т”: для телефото (объект приближается)

Сторона “W”: для широкоугольного вида (объект удаляется)

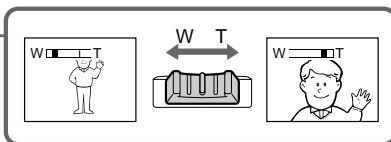

Увеличение более, чем в 20 раз

Увеличение более, чем в 20 раз, выполняется цифровым методом. Чтобы включить цифровую трансфокацию, выберите степень цифровой трансфокации в пункте D ZOOM в установках меню. Функция цифровой трансфокации на предприятии-изготовителе по умолчанию установлена в положение OFF (стр. 144).

Качество изображения ухудшается, так как обработка изображения ведется цифровым способом.

Recording a picture

Notes on digital zoom

- Digital zoom starts to function when zoom exceeds 20x.
- The picture quality deteriorates as you go toward the “T” side.

When you shoot close to a subject

If you cannot get a sharp focus, move the power zoom lever to the “W” side until the focus is sharp. You can shoot a subject that is at least about 80 cm (2 feet 5/8 in.) away from the lens surface in the telephoto position, or about 1 cm (about 1/2 in.) away in the wide-angle position.

To record pictures with the viewfinder – Adjusting the viewfinder

If you record pictures with the LCD panel closed, check the picture with the viewfinder. Adjust the viewfinder lens to your eyesight so that the indicators in the viewfinder come into sharp focus.

Lift up the viewfinder and move the viewfinder lens adjustment lever.

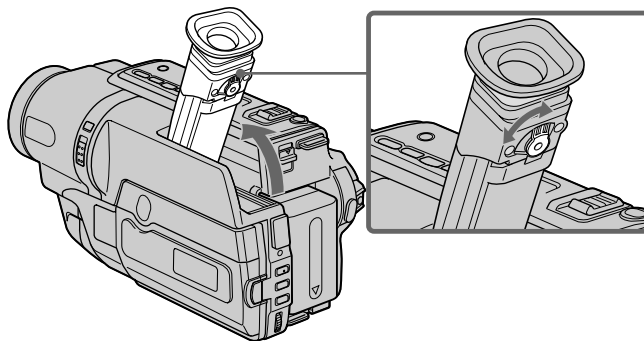

Viewfinder backlight

You can change the brightness of the backlight. Select VF B.L. in the menu settings (p. 139).

Запись изображения

Примечания к наезду видеокамеры цифровым методом

- Цифровой вариообъектив начинает срабатывать в случае, если наезд видеокамеры превышает 20x.
- Качество изображения ухудшается по мере приближения к стороне “T”.

При съемке объекта с близкого положения

Если Вы не можете получить четкой фокусировки, передвиньте рычаг приводного вариообъектива в сторону “W” до получения четкой фокусировки. Вы можете выполнять съемку объекта в положении телефото, который отстоит по крайней мере на расстоянии 80 см от поверхности объектива или же около 1 см в положении широкоугольного вида.

Для записи изображений с помощью видоискателя – Регулировка видоискателя

Если Вы будете записывать изображения при закрытой панели ЖКД, проверьте изображение с помощью видоискателя. Отрегулируйте объектив видоискателя в соответствии со своим зрением, так чтобы индикаторы в видоискателе были четко сфокусированы.

Поднимите видоискатель и подвигайте рычаг регулировки объектива видоискателя.

Задняя подсветка видоискателя

Можно изменять яркость задней подсветки. Выберите VF B.L. в установках меню (стр. 147).

Recording a picture

Indicators displayed in the recording mode

The indicators are not recorded on tape.

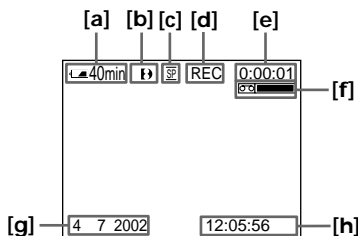

DCR-TRV140E

- [a] :Remaining battery time indicator
- [b] :Format indicator
- [c] :Recording mode indicator/
Mirror mode indicator
- [d] :STBY/REC indicator
- [e] :Time code indicator/
Tape photo recording indicator
- [f] :Remaining tape indicator
This appears after you start to record for a while.*¹⁾
This appears after you insert a cassette and record or play back for a while.*²⁾
- [g] :Date indicator
This is displayed for five seconds after the POWER switch is set to CAMERA.
- [h] :Time indicator
This is displayed for five seconds after the POWER switch is set to CAMERA.
- [i] :Hi8 format indicator
This appears while playing back or recording in Hi8 format.
- [j] :Tape counter indicator

*¹⁾ DCR-TRV140E only

*²⁾ CCD-TRV107E/TRV108E/TRV208E/TRV408E only

Запись изображения

Индикаторы, отображаемые в режиме записи

Индикаторы не записываются на ленту.

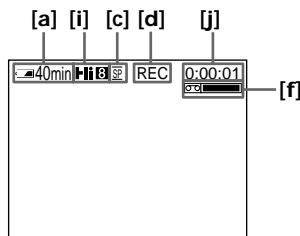

CCD-TRV107E/TRV108E/TRV208E/TRV408E

- [a] :Индикатор времени оставшегося заряда батарейного блока
- [b] :Индикатор формата
- [c] :Индикатор режима записи/
Индикатор зеркального режима
- [d] :Индикатор STBY/REC
- [e] :Индикатор кода времени/
Индикатор фотосъемки на ленту
- [f] :Индикатор оставшейся ленты
Этот индикатор появляется на некоторое время после начала записи.*¹⁾
Этот индикатор появляется на некоторое время после установки кассеты и выполнения записи или воспроизведения.*²⁾
- [g] :Индикатор времени
Отображается в течении пяти секунд после установки переключателя POWER в положение CAMERA.
- [h] :Индикатор даты
Отображается в течении пяти секунд после установки переключателя POWER в положение CAMERA.
- [i] :Индикатор формата Hi8
Появляется во время воспроизведения или записи в формате Hi8.
- [j] :Индикатор счетчика ленты

*¹⁾ Только модель DCR-TRV140E

*²⁾ Только модель CCD-TRV107E/TRV108E/TRV208E/TRV408E

Recording a picture

Remaining battery time indicator

The remaining battery time indicator indicates the approximate recording time. The indicator may not be correct, depending on the conditions in which you are recording. When you close the LCD panel and open it again, it takes about 1 minute for the correct remaining battery time in minutes to be displayed.

Time code (DCR-TRV140E only)

The time code indicates the recording or playback time, "0:00:00" (hours:minutes:seconds) in CAMERA mode and "0:00:00:00" (hours:minutes:seconds:frames) in PLAYER mode. You cannot rewrite only the time code. You cannot reset the time code.

Запись изображения

Индикатор времени оставшегося заряда батарейного блока

Индикатор оставшегося заряда батарейного блока указывает приблизительное время записи. Индикация может быть не совсем точной в зависимости от условий, в которых производится запись. Если закрыть панель ЖКД и открыть ее снова, то приблизительно через 1 минуту появится индикация, отображающая точное оставшееся время работы батарейного блока в минутах.

Код времени (Только модель DCR-TRV140E)

Код времени указывает время записи или воспроизведения, "0:00:00" (часы: минуты: секунды) в режиме CAMERA и "0:00:00:00" (часы: минуты: секунды: кадры) в режиме PLAYER. Вы не можете перезаписать только код времени. Сделать сброс кода времени невозможно.

Recording a picture

Shooting backlit subjects – BACK LIGHT

When you shoot a subject with the light source behind the subject or a subject with a light background, use the backlight function.

Press BACK LIGHT in CAMERA mode.
The  indicator appears on the screen.
To cancel, press BACK LIGHT again.

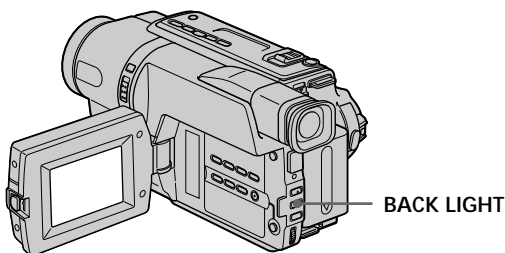

If you press EXPOSURE when shooting backlit subjects
The backlight function will be cancelled.

Запись изображения

Съемка объектов с задней подсветкой – BACK LIGHT

Если Вы выполняете съемку объекта с источником света позади него или же объекта со светлым фоном, используйте функцию задней подсветки.

Нажмите кнопку BACK LIGHT в режиме CAMERA.
На экране появится индикатор .
Для отмены нажмите кнопку BACK LIGHT еще раз.

Если вы нажмете кнопку EXPOSURE при выполнении съемки объектов с задней подсветкой
Функция задней подсветки будет отменена.

Recording a picture

Shooting in the dark – NightShot/Super NightShot (DCR-TRV140E only)/Colour Slow Shutter (DCR-TRV140E only)

The NightShot function enables you to shoot a subject in a dark place. For example, you can satisfactorily record the environment of nocturnal animals for observation when you use this function.

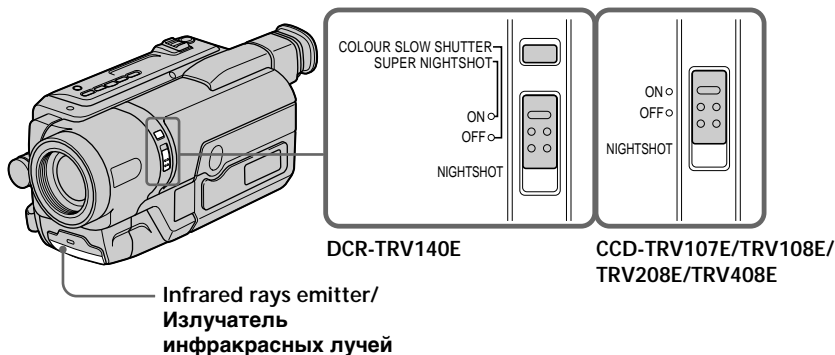

While your camcorder is in CAMERA mode, slide NIGHTSHOT to ON.

 and “NIGHTSHOT” indicators flash on the screen. To cancel the NightShot function, slide NIGHTSHOT to OFF.



Using the Super NightShot (DCR-TRV140E only)

The Super NightShot mode makes subjects up to 16 times brighter than those recorded in the NightShot mode.

- (1) Slide NIGHTSHOT to ON in CAMERA mode.  and “NIGHTSHOT” indicators flash on the screen.
- (2) Press SUPER NIGHTSHOT.  and “SUPER NIGHTSHOT” indicators flash on the screen. To cancel the Super NightShot mode, press SUPER NIGHTSHOT again.

Запись с изображения



Съемка в темноте – NightShot/Super NightShot (только модель DCR-TRV140E)/Colour Slow Shutter (только модель DCR-TRV140E)

Функция NightShot позволяет Вам выполнять съемку объектов в темных местах. Например, при использовании данной функции Вы можете с успехом выполнять съемку ночных животных для наблюдения.

В то время, когда ваша видеокамера находится в режиме CAMERA, передвиньте переключатель NIGHTSHOT в положение ON. Индикаторы  и “NIGHTSHOT” начнут мигать на экране. Для отмены функции NightShot передвиньте переключатель NIGHTSHOT в положение OFF.

Использование режима Super NightShot (Только модель DCR-TRV140E)

Режим Super NightShot позволяет сделать объекты более чем в 16 раз ярче, чем в случае, если Вы будете выполнять съемку в темноте в режиме NightShot.

- (1) Передвиньте переключатель NIGHTSHOT в положение ON в режиме CAMERA. На экране появятся индикаторы  и “NIGHTSHOT”.
- (2) Нажмите кнопку SUPER NIGHTSHOT. На экране начнут мигать индикаторы  и “SUPER NIGHTSHOT”.
Для отмены режима Super NightShot нажмите кнопку SUPER NIGHTSHOT еще раз.

Recording a picture

Using the Colour Slow Shutter (DCR-TRV140E only)

The Colour Slow Shutter enables you to record colour images in a dark place.

- (1) Slide NIGHTSHOT to OFF in CAMERA mode.
- (2) Press COLOUR SLOW SHUTTER.  and "COLOUR SLOW SHUTTER" indicators flash on the screen. To cancel the Colour Slow Shutter, press COLOUR SLOW SHUTTER again.

Using the NightShot Light

The picture will be clearer with the NightShot Light on. To enable the NightShot Light, set N.S.LIGHT to ON in the menu settings (p. 137).

Notes

- Do not use the NightShot function in bright places (ex. outdoors in the daytime). This may cause your camcorder to malfunction.
- Colour Slow Shutter cannot be used in places of absolute (0 lux) darkness.
- When you keep NIGHTSHOT setting to ON in normal recording, the picture may be recorded in incorrect or unnatural colours.
- If focusing is difficult with the autofocus mode when using the NightShot function, focus manually.

Запись изображения

Использование режима Colour Slow Shutter

(Только модель DCR-TRV140E)

Режим Colour Slow Shutter позволяет выполнять запись цветных изображений в темных местах.

- (1) Передвиньте переключатель NIGHTSHOT в положение OFF в режиме CAMERA.
- (2) Нажмите кнопку COLOUR SLOW SHUTTER. На экране начнут мигать индикаторы  и COLOUR SLOW SHUTTER. Чтобы отключить режим Colour Slow Shutter, нажмите кнопку COLOUR SLOW SHUTTER еще раз.

Использование подсветки для режима NightShot

Изображение станет ярче, если включить подсветку для режима NightShot. Для включения подсветки для режима NightShot установите переключатель N.S.LIGHT в положение ON в установках меню (стр. 145).

Примечания

- Не используйте функцию NightShot в ярких местах (например, на улице в дневное время). Это может привести к неисправности Вашей видеокамеры.
- Функцию Colour Slow Shutter невозможно использовать в местах с абсолютной темнотой (0 лк).
- При удержании установки NIGHTSHOT в положении ON при нормальной записи изображение может быть записано в неправильных или неестественных цветах.
- Если фокусировка затруднена в автоматическом режиме при использовании функции NightShot, выполните фокусировку вручную.

Recording a picture

While using the NightShot function, you cannot use the following functions:

- Exposure
- PROGRAM AE

While using the Super NightShot function or the Colour Slow Shutter function, you cannot use the following functions (DCR-TRV140E only):

- Fader
- Digital effect
- Exposure
- PROGRAM AE

Shutter speed in the Super NightShot or the Colour Slow Shutter function (DCR-TRV140E only)

The shutter speed will be automatically changed depending on the brightness of the background. The motion of the picture will be slow.

NightShot Light

NightShot Light rays are infrared and so are invisible. The maximum shooting distance using the NightShot Light is about 3 m (10 feet).

Запись изображения

При использовании функции NightShot Вы не можете использовать следующие функции:

- Экспозиция
- PROGRAM AE

При использовании функции NightShot или Colour Slow Shutter невозможно использовать следующие функции (Только модель DCR-TRV140E):

- Фейдер
- Цифровой эффект
- Экспозиция
- PROGRAM AE

Скорость затвора в режиме функции NightShot или Colour Slow Shutter (Только модель DCR-TRV140E)

Скорость затвора будет автоматически изменяться в зависимости от яркости фона. Воспроизведение изображения будет замедленным.

Подсветка для режима NightShot

Лучи подсветки для ночной съемки являются инфракрасными и поэтому невидимыми. Максимальное расстояние для съемки при использовании подсветки для режима NightShot равно примерно 3 м.

Recording a picture

Superimposing the date and time on pictures (CCD-TRV107E/TRV108E/TRV208E/TRV408E only)

You can record the date and/or time displayed on the screen superimposed on the picture. Carry out the following operations in CAMERA mode.

Press DATE to record the date.

Press TIME to record the time.

Press DATE (or TIME), then press TIME (or DATE) to record the date and time.

Press DATE and/or TIME again. The date and/or time indicator disappears.

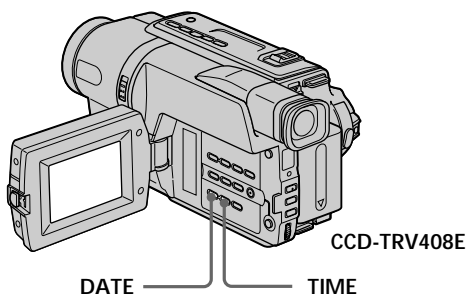

When you purchase your camcorder, the clock setting is set to off. Set the date and time to your local time before using (p. 25).

Note

The date and time indicators recorded manually cannot be deleted.

If you do not record the date and time in the picture

Record the date and time in the black screen as the background for about 10 seconds, then erase the date and time indicators before starting actual recording.

Запись изображения

Наложение даты и времени на изображения (только модель CCD-TRV107E/TRV108E/TRV208E/TRV408E)

Вы можете записывать дату и/или время, отображаемые на экране, которые будут наложены на изображение. Выполните следующие операции в режиме CAMERA.

Нажмите кнопку DATE для записи даты.

Нажмите кнопку TIME для записи времени.

Нажмите кнопку DATE (или TIME), затем нажмите кнопку TIME (или DATE) для записи даты и времени.

Нажмите кнопку DATE и/или TIME еще раз. Индикатор даты и/или времени исчезнет.

Когда Вы покупаете Вашу видеокамеру, установка часов выключена. Установите дату и время в соответствии с Вашим местным временем перед использованием (стр. 25).

Примечание

Индикаторы даты и времени, записанные вручную, не могут быть удалены.

Если Вы не записываете дату и время на изображении

Запишите дату и время на фоне черного экрана в течение 10 секунд, затем сотрите индикаторы даты и времени перед тем, как начать действительную запись.

Checking the recording – END SEARCH

You can use this button to record a picture from the last recorded scene successively.

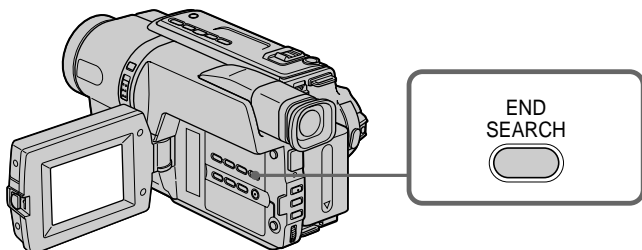

You can go to the end of the recorded section after you record.

Press END SEARCH in CAMERA mode. The last 5 seconds of the recorded section are played back and returns to the standby mode. You can monitor the sound from the speaker.

Notes

- If you start recording after using the end search function, occasionally, the transition between the last scene you recorded and the next scene may not be smooth.
- Once you eject the cassette after you have recorded on the tape, the end search function does not work.

If a tape has a blank portion in the recorded portions (DCR-TRV140E only) The end search function may not work correctly.

Проверка записи – END SEARCH

Вы можете использовать эту кнопку для успешной записи изображения из последнего записанного эпизода.

Вы можете дойти до конца записанной части ленты после выполнения записи.

Нажмите кнопку END SEARCH в режиме CAMERA. Будут воспроизведены последние 5 секунд записанного эпизода, и видеокамера возвращается в режим ожидания. Звук можно контролировать через громкоговоритель.

Примечания

- Если Вы случайно начали запись после использования функции поиска конца записи, то переход между последним записанным эпизодом и следующим записываемым эпизодом может не быть плавным.
- Если Вы извлечете кассету после того, как будет выполнена запись на ленте, функция поиска конца записи не будет работать.

Если на ленте между записанными частями имеется незаписанный участок (Только модель DCR-TRV140E)
Функция поиска может не работать.

Воспроизведение ленты

Playing back a tape

You can playback tapes recorded in the Digital8 **D8** system.*1)

You can playback tapes recorded in the Hi8 **Hi8**/Standard 8 mm **8** (analogue) system.*2)

You can monitor the playback picture on the LCD screen. If you close the LCD panel, You can monitor the playback picture in the viewfinder.

- (1) Install the power source and insert the recorded tape.
- (2) Set the POWER switch to PLAYER while pressing the small green button.
- (3) Open the LCD panel while pressing OPEN.
- (4) Press **◀◀** to rewind the tape.
- (5) Press **▶▶** to start playback.
- (6) To adjust the volume, press either of the two VOLUME buttons. The speaker on your camcorder is silent when the LCD panel is closed.

You can control playback using the Remote Commander supplied with your camcorder.*3)

To stop playback

Press **■**.

Вы можете воспроизводить ленты, записанные в системе Digital8 **D8**.*1)

Вы можете воспроизводить ленты, записанные в системе Hi8 **Hi8**/стандартной системе 8 мм **8** (аналоговой).*2)

Можно просматривать воспроизводимое изображение на экране ЖКД. Если панель ЖКД закрыта, воспроизводимое изображение можно просматривать в видоискателе.

- (1) Установите источник питания и вставьте записанную ленту.
- (2) Нажав маленькую зеленую кнопку, установите переключатель POWER в положение PLAYER.
- (3) Нажав кнопку OPEN, откройте панель ЖКД.
- (4) Нажмите кнопку **◀◀** для ускоренной перемотки ленты назад.
- (5) Нажмите кнопку **▶▶** для включения воспроизведения.
- (6) Для регулировки громкости нажимайте одну из двух кнопок VOLUME. Если панель ЖКД на видеокамере закрыта, динамик не будет работать.

Вы можете контролировать воспроизведение с помощью пульта дистанционного управления, прилагаемого к этой видеокамере.*3)

Для остановки воспроизведения

Нажмите кнопку **■**.

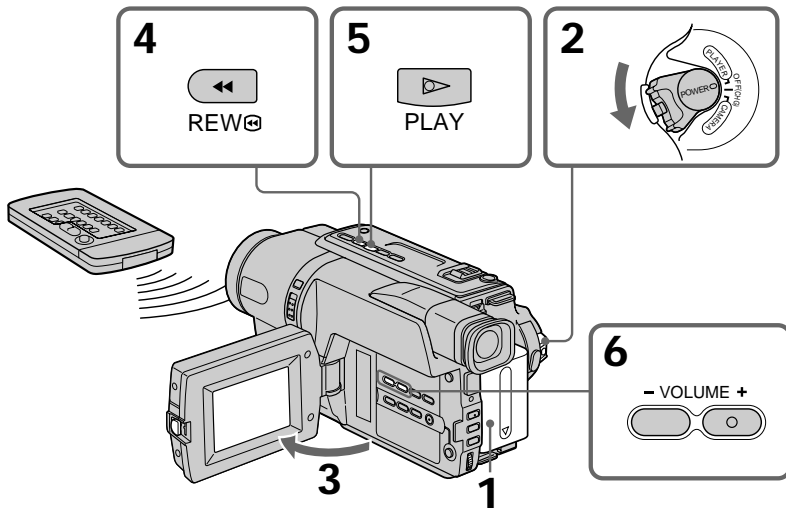

*1) DCR-TRV140E only

*2) CCD-TRV107E/TRV108E/TRV208E/TRV408E only

*3) CCD-TRV107E/TRV208E/TRV408E, DCR-TRV140E only

*1) Только модель DCR-TRV140E

*2) Только модель CCD-TRV107E/TRV108E/TRV208E/TRV408E

*3) Только модель CCD-TRV107E/TRV208E/TRV408E, DCR-TRV140E

Playing back a tape

When monitoring on the LCD screen

You can turn the LCD panel over and move it back to the camcorder body with the LCD screen facing out [a]. You can adjust the angle of the LCD panel by lifting the LCD panel up by 7 degrees [b].

[a]

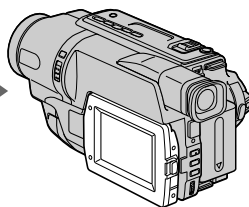
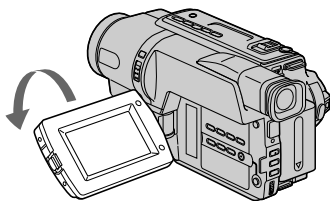

[b]

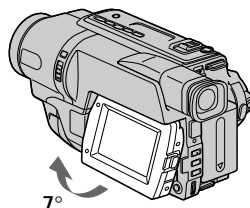

To display the screen indicators – Display function

Press DISPLAY on your camcorder or the Remote Commander*¹⁾ supplied with your camcorder.

The indicators appear on the screen.

To make the indicators disappear, press DISPLAY again.

Для отображения экранных индикаторов – Функция индикации

Нажмите кнопку DISPLAY на Вашей видеокамере или на пульте дистанционного управления,*¹⁾ который прилагается к этой видеокамере.

На экране появятся индикаторы.

Для того чтобы индикаторы исчезли, нажмите еще раз кнопку DISPLAY.

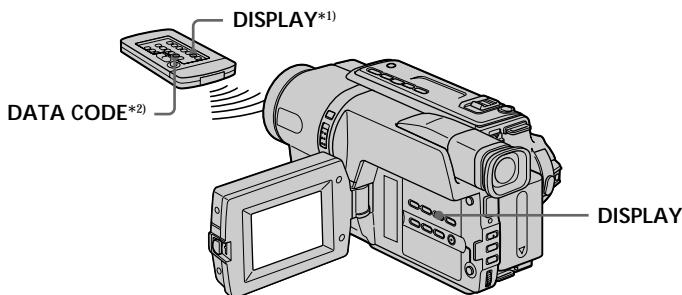

*¹⁾ CCD-TRV107E/TRV208E/TRV408E,
DCR-TRV140E only

*²⁾ DCR-TRV140E only

*¹⁾ Только модель CCD-TRV107E/TRV208E/
TRV408E, DCR-TRV140E

*²⁾ Только модель DCR-TRV140E

Playing back a tape

Using the data code function (DCR-TRV140E only)

Your camcorder automatically records not only images on the tape but also the recording data (date/time or various settings when recorded) (Data code).

Press DATA CODE on the Remote Commander in the playback mode.

The display changes as follows:
date/time → various settings (SteadyShot, exposure AUTO/MANUAL, white balance, gain, shutter speed, aperture value) → no indicator

Date/time/Дата/время

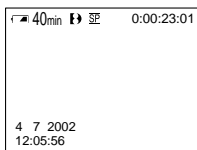

- [a] : SteadyShot OFF indicator
- [b] : Exposure mode indicator
- [c] : White balance indicator
- [d] : Gain indicator
- [e] : Shutter speed indicator
- [f] : Aperture value

To not display the recording date

Set DATA CODE to DATE in the menu settings (p. 140).

The display changes as follows:
date/time → no indicator

Воспроизведение ленты

Использование функции кода даты (Только модель DCR-TRV140E)

Ваша видеокамера автоматически записывает не только изображения на ленту, но также и данные записи (дату/время или разные установки при записи) (Код даты).

(Код даты).

Нажмите кнопку DATA CODE на пульте дистанционного управления в режиме воспроизведения.

Индикация будет изменяться следующим образом:

дата/время → разные установки (устойчивая съемка, экспозиция AUTO/MANUAL, баланс белого, усиление, скорость затвора, величина диафрагмы) → без индикации

Various settings/Различные установки

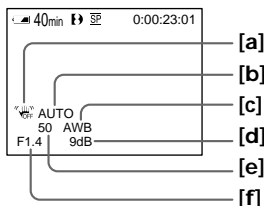

- [a] : индикатор выключенной функции устойчивой съемки
- [b] : индикатор режима экспозиции
- [c] : баланс белого
- [d] : индикатор усиления
- [e] : индикатор скорости затвора
- [f] : величина апертуры

Чтобы не отображалась дата записи

Установите команду DATA CODE в положение DATE в установках меню (стр. 148).

Индикация будет изменяться следующим образом:

дата/время → без индикации

Playing back a tape

Recording data (DCR-TRV140E only)

Recording data is your camcorder's information when you have recorded. In the recording mode, the recording data will not be displayed.

When you use data code function, bars (-- -- ---- and --:--:--:) appear if (DCR-TRV140E only):

- A blank section of the tape is being played back.
- The tape is unreadable due to tape damage or noise.
- The tape was recorded by a camcorder without the date and time set.

Data code (DCR-TRV140E only)

When you connect your camcorder to the TV, the data code appears on the TV screen.

Remaining battery time indicator during playback (DCR-TRV140E only)

The indicator indicates the approximate continuous playback time. The indicator may not be correct, depending on the conditions in which you are playing back. When you close the LCD panel and open it again, it takes about 1 minute for the correct remaining battery time to be displayed.

Воспроизведение ленты

Записанные данные (Только модель DCR-TRV140E)

Записанные данные несут информацию о записи, выполненной Вашей видеокамерой. В режиме записи данные отображаться не будут.

Если Вы используете функцию кода данных, то появятся полосы (-- -- ---- или --:--:--), если (Только модель DCR-TRV140E)

- Воспроизводится незаписанный участок на ленте.
- Лента является нечитаемой из-за повреждения или помех.
- Запись на ленту была выполнена видеокамерой без установки даты и времени.

Код данных (Только модель DCR-TRV140E)

Если Вы подсоедините Вашу видеокамеру к телевизору, на экране появится код данных.

Индикатор оставшегося времени заряда батарейного блока во время воспроизведения (Только модель DCR-TRV140E)

Индикатор показывает приблизительное оставшееся время непрерывного воспроизведения.

Индикатор может быть неточным, в зависимости от условий выполнения записи. Когда Вы закрываете панель ЖКД и открываете её снова, требуется около 1 минуты для правильного отображения оставшегося времени работы батарейного блока в минутах.

Playing back a tape

Various playback modes

To operate video control buttons, set the POWER switch to PLAYER.

To view a still image (playback pause)

Press **II** during playback. To resume playback, press **II** or **▶**.

To advance the tape

Press **▶▶** in the stop mode. To resume normal playback, press **▶**.

To rewind the tape

Press **◀◀** in the stop mode. To resume normal playback, press **▶**.

To change the playback direction (DCR-TRV140E only)

Press **<** on the Remote Commander during playback to reverse the playback direction. To resume normal playback, press **▶**.

To locate a scene monitoring the picture (picture search)

Keep pressing **◀◀** or **▶▶** during playback. To resume normal playback, release the button.

To monitor the high-speed picture while advancing or rewinding the tape (skip scan)

Keep pressing **◀◀** while rewinding or **▶▶** while advancing the tape. To resume rewinding or advancing, release the button.

Воспроизведение ленты

Различные режимы воспроизведения

Для выполнения управления кнопками видео установите переключатель POWER в положение PLAYER.

Для просмотра изображения (пауза воспроизведения)

Нажмите во время воспроизведения кнопку **II**. Для возобновления обычного воспроизведения нажмите кнопку **II** или кнопку **▶**.

Для ускоренной перемотки ленты вперед

Нажмите в режиме остановки кнопку **▶▶**. Для возобновления обычного воспроизведения нажмите кнопку **▶**.

Для ускоренной перемотки ленты назад

Нажмите в режиме остановки кнопку **◀◀**. Для возобновления обычного воспроизведения нажмите кнопку **▶**.

Для изменения направления воспроизведения (Только модель DCR-TRV140E)

Нажмите кнопку **<** на пульте дистанционного управления во время воспроизведения для изменения направления воспроизведения. Для возобновления обычного воспроизведения нажмите кнопку **▶**.

Для отыскания эпизода во время контроля изображения (поиск изображения)

Держите нажатой кнопку **◀◀** или **▶▶** во время воспроизведения. Для восстановления обычного воспроизведения отпустите кнопку.

Для контроля изображения на высокой скорости во время ускоренной перемотки ленты вперед или назад (поиск методом прогона)

Держите нажатой кнопку **◀◀** во время ускоренной перемотки ленты назад или кнопку **▶▶** во время ускоренной перемотки ленты вперед. Для возобновления обычной перемотки ленты вперед или назад отпустите кнопку.

Playing back a tape

To view the picture at slow speed (slow playback) (CCD-TRV107E/TRV208E/TRV408E, DCR-TRV140E only)

Press **▶** on the Remote Commander during playback.

For slow playback in the reverse direction, press **<**, then press **▶** on the Remote Commander.*1)

To resume normal playback, press **▶**.

To view the picture at double speed (DCR-TRV140E only)

Press **×2** on the Remote Commander during playback. For double speed playback in the reverse direction, press **<**, then press **×2** on the Remote Commander. To resume normal playback, press **▶**.

To view the picture frame-by-frame (DCR-TRV140E only)

Press **II▶** on the Remote Commander in the playback pause mode. For frame-by-frame playback in the reverse direction, press **◀II**. To resume normal playback, press **▶**.

To search the last scene recorded (END SEARCH)

Press END SEARCH in the stop mode. The last 5 seconds of the recorded section are played back and the playback stops.

In the various playback modes

- Sound is muted.
- The previous recording may appear as a mosaic image when playing back.*1)

Воспроизведение ленты

Для просмотра изображения на замедленной скорости (замедленное воспроизведение) (Только модель CCD-TRV107E/TRV208E/TRV408E, DCR-TRV140E)

Нажмите во время воспроизведения кнопку **▶** на пульте дистанционного управления.

Для замедленного воспроизведения в обратном направлении нажмите кнопку **<**, а затем нажмите кнопку **▶** на пульте дистанционного управления.*1)

Для возобновления обычного воспроизведения нажмите кнопку **▶**.

Для просмотра воспроизведения изображения на удвоенной скорости (Только модель DCR-TRV140E)

Нажмите кнопку **×2** на пульте дистанционного управления во время воспроизведения. Для воспроизведения на удвоенной скорости в обратном направлении нажмите кнопку **<**, а затем кнопку **×2** на пульте дистанционного управления. Для возобновления обычного воспроизведения нажмите кнопку **▶**.

Для кадрового просмотра изображения (Только модель DCR-TRV140E)

Нажмите кнопку **II▶** на пульте дистанционного управления в режиме паузы воспроизведения. Для кадрового воспроизведения в обратном направлении нажмите кнопку **◀II**. Для возобновления обычного воспроизведения нажмите кнопку **▶**.

Для поиска последнего записанного эпизода (END SEARCH)

Нажмите кнопку END SEARCH в режиме остановки. Будут воспроизведены последние 5 секунд записанного участка, после чего воспроизведение остановится.

В различных режимах воспроизведения

- Звук будет приглушен.
- При воспроизведении изображение предыдущих записей может стать мозаичным.*1)

Playing back a tape

When the playback pause mode lasts for 3 minutes*¹⁾/5 minutes*²⁾

Your camcorder automatically enters the stop mode. To resume playback, press ►.

Note on the slow playback mode (DCR-TRV140E only)

The slow playback can be performed smoothly on your camcorder; however, this function does not work for an output image from the  DV OUT jack.

If slow playback lasts for about 1 minute (CCD-TRV107E/TRV208E/TRV408E only)

Your camcorder automatically returns to normal speed.

When you play back a tape recorded in the LP mode (CCD-TRV107E/TRV108E/TRV208E/TRV408E only)

Noise may appear during playback pause mode, slow playback*³⁾ or picture search.

When you play back a tape in reverse (CCD-TRV107E/TRV108E/TRV208E/TRV408E only)

Horizontal noise may appear at the centre or top and bottom of the screen.

This is not a malfunction.

*¹⁾ DCR-TRV140E only

*²⁾ CCD-TRV107E/TRV108E/TRV208E/TRV408E only

*³⁾ CCD-TRV107E/TRV208E/TRV408E only

Воспроизведение ленты

Если режим паузы воспроизведения продлится 3 минуты*¹⁾/5 минут*²⁾

Видеокамера автоматически переключится в режим останова. Для возобновления воспроизведения нажмите кнопку ►.

Примечание по режиму замедленного воспроизведения (Только модель DCR-TRV140E)

Замедленное воспроизведение может выполняться на Вашей видеокамере без помех; однако эта функция не работает для выходного изображения через гнездо  DV OUT.

Если замедленное воспроизведение продолжится примерно 1 минуту (Только модель CCD-TRV107E/TRV208E/TRV408E)

Видеокамера автоматически вернется в режим обычной скорости.

При воспроизведении ленты, записанной в режиме LP (Только модель CCD-TRV107E/TRV108E/TRV208E/TRV408E)

В режиме паузы воспроизведения, замедленного воспроизведения*³⁾ или поиска изображения могут возникать помехи.

При воспроизведении ленты в обратном направлении (Только модель CCD-TRV107E/TRV108E/TRV208E/TRV408E)

В центре или вверху и внизу экрана могут появляться горизонтальные помехи.

Это не является неисправностью.

*¹⁾ Только модель DCR-TRV140E

*²⁾ Только модель CCD-TRV107E/TRV108E/TRV208E/TRV408E

*³⁾ Только модель CCD-TRV107E/TRV208E/TRV408E

Viewing the recording on TV

Connect your camcorder to your TV with the A/V connecting cable supplied with your camcorder to watch the playback picture on the TV screen. You can operate the playback control buttons in the same way as when you monitor playback pictures on the LCD screen. We recommend that you power your camcorder from a wall socket using the AC power adaptor when monitoring the playback picture on the TV screen (p. 23). Refer to the operating instructions of your TV.

Open the jack cover. Connect your camcorder to the TV using the A/V connecting cable. Then, set the TV/VCR selector on the TV to VCR.

Просмотр записи на экране телевизора

Подсоедините Вашу видеокамеру к телевизору с помощью соединительного кабеля аудио/видео, который прилагается к Вашей видеокамере для просмотра воспроизводимого изображения на экране телевизора. Вы можете оперировать кнопками управления воспроизведением таким же способом, как при управлении воспроизводимым изображением на экране ЖКД. При просмотре изображения на экране телевизора рекомендуется подключать видеокамеру к стенной розетке электросети с помощью сетевого адаптера переменного тока (стр. 23). См. инструкцию по эксплуатации Вашего телевизора.

Откройте крышку гнезда. Подсоедините Вашу видеокамеру к телевизору с помощью соединительного кабеля аудио/видео. Затем, установите переключатель TV/VCR на Вашем телевизоре в положение VCR.

- CCD-TRV107E/TRV108E/TRV208E/TRV408E

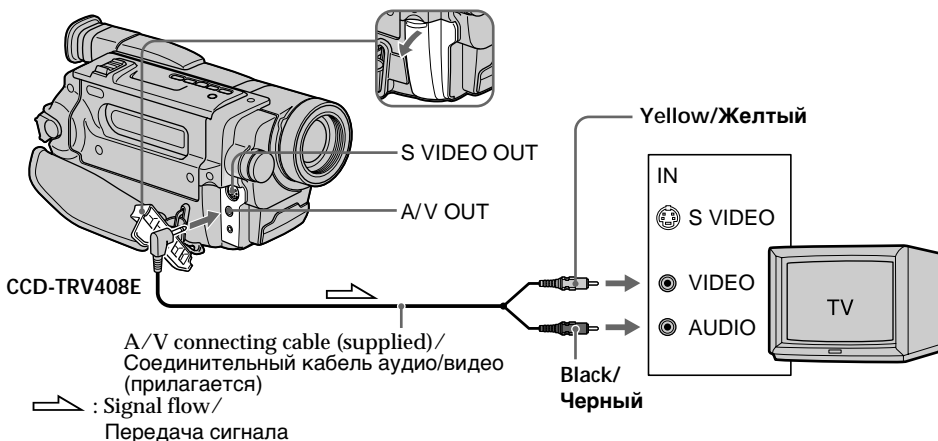

- DCR-TRV140E

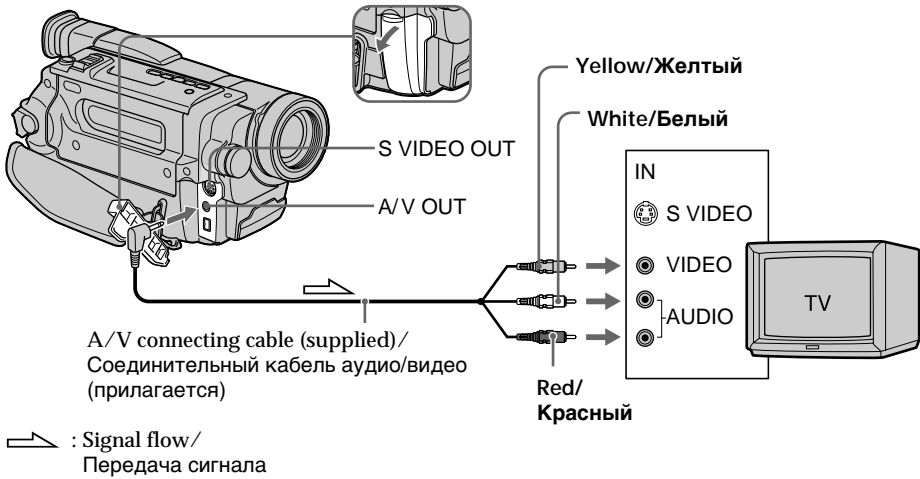

If your TV is already connected to a VCR

Connect your camcorder to the LINE IN input on the VCR by using the A/V connecting cable supplied with your camcorder. Set the input selector on the VCR to LINE.

If your TV is a monaural type (DCR-TRV140E only)

Connect the yellow plug of the A/V connecting cable to the video input jack and the white or the red plug to the audio input jack on the TV. If you connect the white plug, the sound is L (left) signal. If you connect the red plug, the sound is R (right) signal.

Если Ваш телевизор уже подсоединен к КВМ

Подсоедините Вашу видеокамеру к входному гнезду LINE IN на КВМ с помощью соединительного кабеля аудио/видео, который прилагается к Вашей видеокамере. Установите селектор входного сигнала на КВМ в положение LINE.

Если Ваш телевизор монофонического типа (Только модель DCR-TRV140E)

Подсоедините желтый штекер соединительного кабеля аудио/видео к входному гнезду видеосигнала и белый или красный штекер к входному гнезду аудиосигнала на телевизоре. Если Вы подсоедините белый штекер, то будет выведен звук канала L (левого). Если Вы подсоедините красный штекер, то будет выведен звук канала R (правого).

Viewing the recording on TV

To connect to a TV without Video/Audio input jacks (CCD-TRV107E/TRV108E/TRV208E/TRV408E only)

Use a PAL system RFU adaptor (optional). Refer to the operating instructions of your TV and the RFU adaptor.

If your TV is a stereo type (CCD-TRV107E/TRV108E/TRV208E/TRV408E only)

Connect the audio plug of the A/V connecting cable supplied to the left (white) input jack of your TV.

If your TV/VCR has a 21-pin connector (EUROCONNECTOR)

Use the 21-pin adaptor supplied with your camcorder.

- DCR-TRV140E

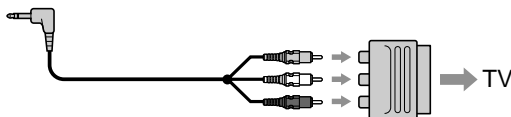

- CCD-TRV107E/TRV108E/TRV208E/TRV408E (European models only/только европейские модели)

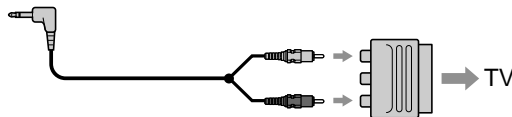

If your TV has an S video jack

Connect using an S video cable (optional) to obtain optimum quality screen images. With this connection, you do not need to connect the yellow (video) plug of the A/V connecting cable.

Connect an S video cable (optional) to the S video jacks on both your camcorder and the TV.

To display the screen indicators on TV

Set DISPLAY to V-OUT/LCD in the menu settings (p. 143). Then press DISPLAY on your camcorder. To turn off the screen indicators, press DISPLAY on your camcorder again.

Просмотр записи на экране телевизора

Для подключения к телевизору без входных видео/аудиогнезд (Только модель CCD-TRV107E/TRV108E/TRV208E/TRV408E)

Пользуйтесь ВЧ адаптером для системы PAL (приобретается дополнительно). См. инструкцию по эксплуатации Вашего телевизора и ВЧ адаптера.

Если Ваш телевизор стереофонического типа (Только модель CCD-TRV107E/TRV108E/TRV208E/TRV408E)

Подключите аудиоштекер прилагаемого соединительного кабеля аудио/видео к левому (белому) входному гнезду телевизора.

Если в Вашем телевизоре/КВМ имеется 21-штырьковый разъем (EUROCONNECTOR)

Используйте 21-штырьковый адаптер, прилагаемый к Вашей видеокамере.

Если в Вашем телевизоре имеется гнездо S видео

Выполните подключение с помощью кабеля S video (приобретается дополнительно) для воспроизведения изображений с оптимальным качеством. При данном подсоединении Вам не нужно подсоединять желтый штекер (видео) соединительного кабеля аудио/видео. Подсоедините кабель S video (приобретается дополнительно) к гнездам S video на Вашей видеокамере и Вашем телевизоре.

Для отображения экранных индикаторов на экране телевизора

Установите для параметра DISPLAY значение V-OUT/LCD в установках меню (стр. 151). Затем нажмите кнопку DISPLAY на видеокамере. Для отключения экранных индикаторов нажмите кнопку DISPLAY на видеокамере еще раз.

Recording a still image on a tape – Tape Photo recording

– DCR-TRV140E only

You can record a still image like a photograph. This mode is useful when you want to record an image such as a photograph.

You can record about 510 images in the SP mode and about 765 images in the LP mode on a tape which can record for 60 minutes in the SP mode.

(1) In the standby mode, keep pressing PHOTO lightly until a still image appears. The CAPTURE indicator appears. Recording does not start yet.

To change the still image, release PHOTO, select a still image again, and then press and hold PHOTO lightly.

(2) Press PHOTO deeper.

The still image on the screen is recorded for about 7 seconds. The sound during those 7 seconds is also recorded.

The still image is displayed on the screen until recording is completed.

Запись неподвижного изображения на ленту – Фотосъемка на ленту

– Только модель DCR-TRV140E

Вы можете записывать неподвижное изображение подобно фотографии. Данный режим полезен, если Вы хотите записывать изображение в виде фотоснимка.

Вы можете записать около 510 изображений в режиме SP и около 765 изображений в режиме LP на ленте, которая позволяет выполнять запись в течение 60 минут в режиме SP.

(1) В режиме ожидания держите слегка нажатой кнопку PHOTO до тех пор, пока не появится неподвижное изображение. Появится индикатор CAPTURE. Запись пока еще не началась.

Для изменения неподвижного изображения отпустите кнопку PHOTO, выберите неподвижное изображение снова, а затем нажмите и держите слегка нажатой кнопку PHOTO.

(2) Нажмите кнопку PHOTO сильнее.

Неподвижное изображение на экране будет записываться около 7 секунд. В течение этих 7 секунд будет записываться и звук.

Неподвижное изображение будет отображаться до тех пор, пока запись не будет завершена.

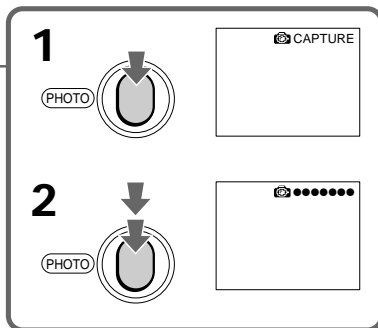
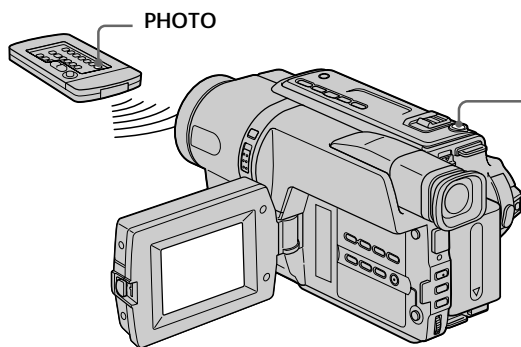

Recording a still image on a tape – Tape Photo recording

Notes

- During the tape photo recording, you cannot change the mode or setting.
- PHOTO button does not work:
 - while the digital effect function is set or in use.
 - while the fader function is in use.
- When recording a still image, do not shake your camcorder. Mosaic noise may appear on the image.

To use the tape photo recording function using the Remote Commander

Press PHOTO on the Remote Commander. Your camcorder records an image on the screen immediately.

When you use the tape photo recording function during normal CAMERA recording

You cannot check an image on the screen by pressing PHOTO lightly. Press PHOTO deeper. The still image is then recorded for about 7 seconds, and your camcorder returns to the standby mode. During the 7 seconds to record, you cannot shoot another still image.

Запись неподвижного изображения на ленту – Фотосъемка на ленту

Примечания

- Во время фотосъемки на ленту Вы не можете изменять режим или установку.
- Кнопка PHOTO не работает:
 - если установлена или используется функция цифрового эффекта.
 - если используется функция фейдера.
- При записи неподвижного изображения не трясите Вашу видеокамеру. На изображении могут возникнуть мозаичные помехи.

Для использования функции фотосъемки на ленту с помощью пульта дистанционного управления

Нажмите кнопку PHOTO на пульте дистанционного управления. Ваша видеокамера тотчас же начнет запись изображения на экране.

При использовании функции фотосъемки на ленту во время обычной записи в режиме CAMERA

Вы не можете проверить изображение на экране, слегка нажав кнопку PHOTO. Нажмите кнопку PHOTO сильнее. Неподвижное изображение будет записываться около 7 секунд, а затем видеокамера вернется в режим ожидания. В течение этих 7 секунд записи Вы не можете выполнять съемку другого неподвижного изображения.

Using the wide mode

– DCR-TRV140E

You can record a 16:9 wide picture to watch on the 16:9 wide-screen TV (16:9WIDE). Black bands appear on the LCD screen during recording in 16:9WIDE mode [a]. The pictures during playing back on a normal TV [b] or a wide-screen TV [c] are compressed in the widthwise direction. If you set the screen mode of a wide-screen TV to the full mode, you can watch correctly proportioned images in wide-screen format [d].

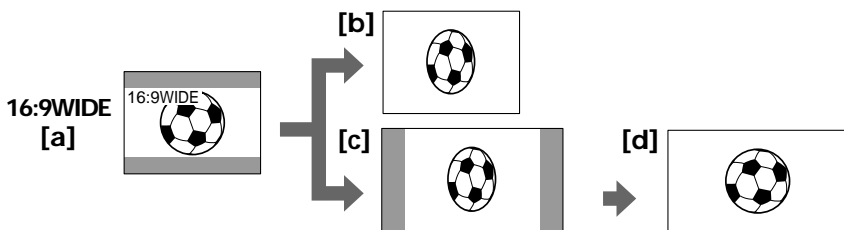

In CAMERA mode, set 16:9WIDE to ON in  in the menu settings (p. 137).

– CCD-TRV107E/TRV108E/TRV208E/TRV408E

You can record a cinema-like picture (CINEMA) or a 16:9wide picture to watch on the 16:9wide-screen TV (16:9FULL). Refer to the operating instructions of your TV.

CINEMA

Black bands appear on the screen during recording in the CINEMA mode [a], playing back on a normal TV [b] or a wide-screen TV [c]. If you set the screen mode of the wide-screen TV to the zoom mode, a picture without black bands appears [d].

16:9FULL

The picture during recording in the 16:9FULL mode [e], or playing back on a normal TV [f] or a wide-screen TV [g] is horizontally compressed. If you set the screen mode of the wide-screen TV to the full mode, you can watch correctly proportioned images in wide-screen format [h].

Использование широкоэкранного режима

– DCR-TRV140E

Вы можете записывать широкоформатное изображение 16:9 для просмотра на широкоэкранном телевизоре формата 16:9 (16:9WIDE).

Во время записи в режиме 16:9WIDE на экране ЖКД появляются черные полосы [a]. Изображения во время воспроизведения на обычном телевизоре [b] или на широкоэкранном телевизоре [c] будут сжато по ширине. Если установить экранный режим широкоэкранного телевизора в полноэкранный режим, то можно просматривать изображения в правильной пропорции в широкоэкранном формате [d].

В режиме CAMERA установите для параметра 16:9WIDE значение ON в  в установках меню (стр. 145).

– DCR-TRV107E/TRV108E/TRV208E/TRV408E

Вы можете записывать изображение наподобие кино (CINEMA) или широкоэкранное изображение 16:9 для просмотра на широкоэкранном телевизоре 16:9 (16:9FULL). Обратитесь к инструкции по эксплуатации Вашего телевизора.

CINEMA

Черные полосы появятся на экране во время записи в режиме CINEMA [a], воспроизведения на обычном телевизоре [b] или на широкоэкранном телевизоре [c]. Если Вы установите экранный режим на широкоэкранном телевизоре в режим масштабирования, то изображение появится без черных полос [d].

16:9FULL

Изображение во время записи в режиме 16:9 FULL [e], либо во время воспроизведения на обычном телевизоре [f] или широкоэкранном телевизоре [g] будет сжато по горизонтали. Если установить экранный режим широкоэкранного телевизора в полноэкранный режим, то можно просматривать изображения в правильной пропорции в широкоэкранном формате [h].

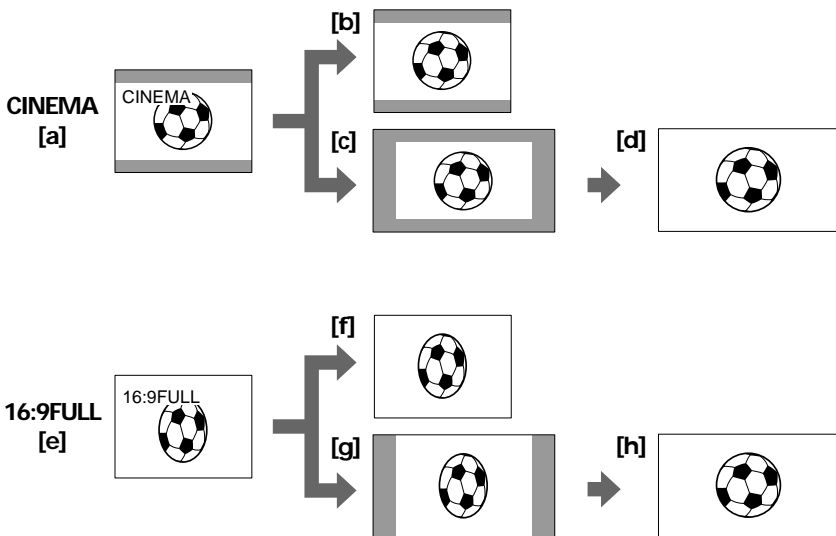

In CAMERA mode, set 16:9WIDE to CINEMA or 16:9FULL in  in the menu settings (p. 137).

В режиме CAMERA установите для параметра 16:9WIDE значение CINEMA или 16:9FULL в  в установках меню (стр. 145).

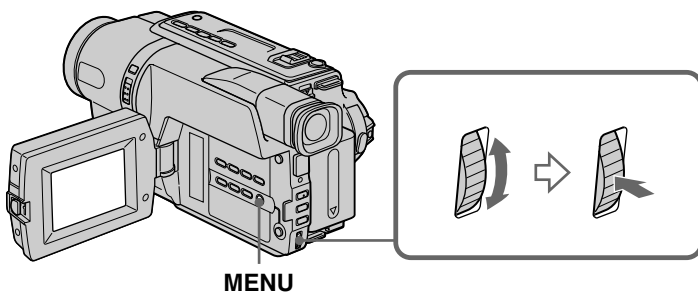

To cancel the wide mode

Set 16:9WIDE to OFF in the menu settings.

Для отмены широкоэкрannого режима

Установите команду 16:9WIDE в положение OFF в установках меню.

Using the wide mode

In the wide mode, you cannot select the following functions:

- Old movie*¹⁾
- Bounce

During recording

You cannot select or cancel the wide mode. When you cancel the wide mode, set your camcorder to the standby mode and then set 16:9WIDE to OFF in the menu settings.

In the wide mode (CCD-TRV408E, DCR-TRV140E only)

The SteadyShot function does not work. If you set 16:9WIDE to ON*¹⁾/16:9FULL*²⁾ in the menu settings when the SteadyShot function is working,  flashes and the SteadyShot function does not function.

Date or time indicator (CCD-TRV107E/TRV108E/TRV208E/TRV408E only)

When you record in the 16:9FULL mode, the date or time indicator will be widened on wide-screen TVs.

*¹⁾ DCR-TRV140E only

*²⁾ CCD-TRV408E only

Использование широкоэкранный режима

В широкоэкранном режиме Вы не можете выбирать следующие функции:

- Старинное кино*¹⁾
- Перескакивание

Во время записи

Вы не можете выбрать или отменить широкоэкранный режим. Если Вы отмените широкоэкранный режим, установите Вашу видеокамеру в режим ожидания, а затем установите команду 16:9WIDE в положение OFF в установках меню.

В широкоэкранном режиме (Только модель CCD-TRV408E, DCR-TRV140E)

Не работает функция устойчивой съемки. Если установить режим 16:9WIDE в положение ON*¹⁾/16:9FULL*²⁾ в установках меню, когда работает функция устойчивой съемки, мигает индикация , и функция устойчивой съемки не работает.

Индикатор даты или времени (Только модель CCD-TRV107E/TRV108E/TRV208E/TRV408E)

Если Вы выполняете запись в режиме 16:9FULL, индикатор даты или времени расширится на широкоэкранном телевизоре.

*¹⁾ Только модель DCR-TRV140E

*²⁾ Только модель CCD-TRV408E

Using the fader function

You can fade in or out to give your recording a professional appearance.

Использование функции фейдера

Вы можете выполнять плавное введение и выведение изображения, чтобы придать Вашей съемке профессиональный вид.

[a] STBY REC

FADER



M.FADER (mosaic)/ (мозаика)



STRIPE*1)



BOUNCE*2)



OVERLAP*2) *3)

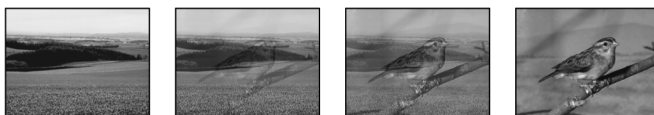

WIPE*2) *3)



DOT*2) *3) (random dot)/ (произвольные точки)

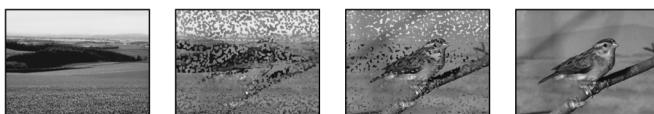

[b] STBY REC

*1) CCD-TRV107E/TRV108E/TRV208E/TRV408E only

*2) Fade in only

*3) DCR-TRV140E only

*1) Только модель CCD-TRV107E/TRV108E/TRV208E/TRV408E

*2) Только введение изображения

*3) Только модель DCR-TRV140E

Using the fader function

MONOTONE

When fading in, the picture gradually changes from black-and-white to colour.

When fading out, the picture gradually changes from colour to black-and-white.

(1) When fading in [a]

In the standby mode, press FADER until the desired fader indicator flashes.

When fading out [b]

In the recording mode, press FADER until the desired fader indicator flashes.

The indicator changes as follows:

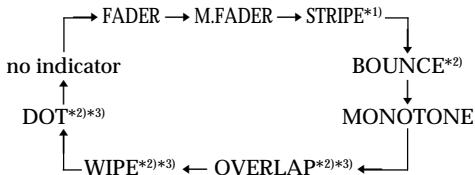

The last selected fader mode is indicated first of all.

(2) Press START/STOP. The fader indicator stops flashing.

After the fade in/out is carried out, your camcorder automatically returns to the normal mode.

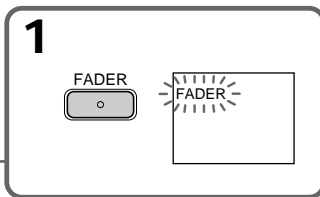
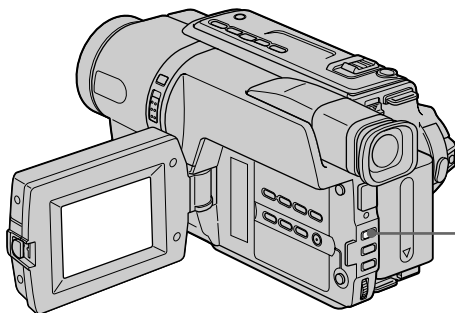

To cancel the fader function

Before pressing START/STOP, press FADER until the indicator disappears.

*1) CCD-TRV107E/TRV108E/TRV208E/TRV408E only

*2) Fade in only

*3) DCR-TRV140E only

Использование функции фейдера

MONOTONE

При введении изображение будет постепенно изменяться от черно-белого до цветного.

При выведении изображение будет постепенно изменяться от цветного до черно-белого.

(1) При введении изображения [a]

В режиме ожидания нажимайте кнопку FADER до тех пор, пока не начнет мигать нужный индикатор фейдера.

При выведении изображения [b]

В режиме записи нажимайте кнопку FADER до тех пор, пока не начнет мигать нужный индикатор фейдера.

Индикатор будет изменяться следующим образом:

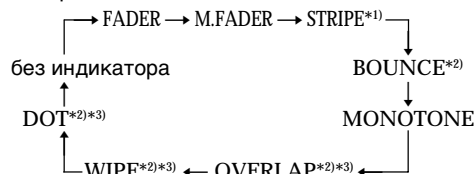

Последний из выбранных режимов фейдера отображается первым.

(2) Нажмите кнопку START/STOP. Индикатор фейдера перестанет мигать.

После того, как выполнено введение/выведение изображения, Ваша видеокамера автоматически вернется в обычный режим.

Для отмены функции фейдера

Перед тем, как нажать кнопку START/STOP, нажимайте кнопку FADER до тех пор, пока не исчезнет индикатор.

*1) Только модель CCD-TRV107E/TRV108E/TRV208E/TRV408E

*2) Только введение изображения

*3) Только модель DCR-TRV140E

Using the fader function

Note (DCR-TRV140E only)

You cannot use the following functions while using the fader function. Also, you cannot use the fader function while using the following functions:

- Digital effect
- Super NightShot
- Colour Slow Shutter
- Tape photo recording

Before operating the overlap, wipe, or dot function (DCR-TRV140E only)

Your camcorder stores the image on the tape. As the image is being stored, the indicator flashes quickly, and the image you are shooting disappears from the screen. Depending on the tape condition, the image may not be recorded clearly.

The date, time indicator and title do not fade in or fade out (CCD-TRV107E/TRV108E/TRV208E/TRV408E only)

Erase them before operating the fader function if they are not needed.

While using the bounce function, you cannot use the following functions:

- Focus
- Zoom
- Picture effect

Note on the bounce function

The BOUNCE indicator does not appear in the following mode or functions:

- D ZOOM is activated in the menu settings
- Wide mode
- Picture effect
- PROGRAM AE

Использование функции фейдера

Примечания (Только модель DCR-TRV140E)

Вы не можете использовать следующие функции во время использования функции фейдера. Также, Вы не можете использовать функцию фейдера во время использования следующих функций:

- Цифровой эффект
- Super NightShot
- Colour Slow Shutter
- Фотосъемка

Перед включением функции наложения, удаления изображения или заполнения точками (Только модель DCR-TRV140E)

Ваша видеокамера хранит изображение на ленте. Во время сохранения изображения индикатор мигает быстро, а изображение, которое Вы снимаете, исчезнет с экрана. В зависимости от состояния ленты, изображение может быть записано нечетко.

Индикатор даты, времени и титр не появляются или не исчезают (только модель CCD-TRV107E/TRV108E/TRV208E/TRV408E)

Если они не нужны, удалите их до начала работы функции фейдера.

Во время использования функции перескакивания Вы не можете использовать следующие функции:

- Фокусировка
- Трансфокация
- Эффект изображения

Примечание по функции перескакивания

Индикатор BOUNCE не появляется в следующих режимах или при использовании следующих функций:

- Команда D ZOOM включена в установках меню
- Широкоэкранный режим
- Эффект изображения
- PROGRAM AE

Using special effects – Picture effect

You can digitally process images to obtain special effects like those in films or on the TV.

NEG.ART [a] : The colour and brightness of the picture are reversed.

SEPIA : The picture is sepia.

B&W : The picture is monochrome (black-and-white).

SOLARIZE [b] : The light intensity is clearer, and the picture looks like an illustration.

SLIM [c] : The picture expands vertically.

STRETCH [d] : The picture expands horizontally.

PASTEL [e] : The contrast of the picture is emphasised, and the picture looks like an animated cartoon.

MOSAIC [f] : The picture is mosaic.

Использование специальных эффектов – Эффект изображения

Вы можете выполнять обработку изображения цифровым методом для получения специальных эффектов, как в кинофильмах или на экранах телевизоров.

NEG.ART [a] : Цвет и яркость изображения будут негативными.

SEPIA : Изображение будет в цвете сепии.

B&W : Изображение будет монохроматическим (черно-белым).

SOLARIZE [b] : Яркость света будет усиленной, а изображение будет выглядеть как иллюстрация.

SLIM [c] : Изображение растянется по вертикали.

STRETCH [d] : Изображение растянется по горизонтали.

PASTEL [e] : Подчеркивается контрастность изображения, которому придается мультипликационный вид.

MOSAIC [f] : Изображение будет мозаическим.

[a]



[b]



[c]



[d]



[e]



[f]



Using special effects – Picture effect

- (1) In CAMERA mode, select P EFFECT in  in the menu settings (p. 136).
- (2) Select the desired picture effect mode in the menu settings, then press the SEL/PUSH EXEC dial.

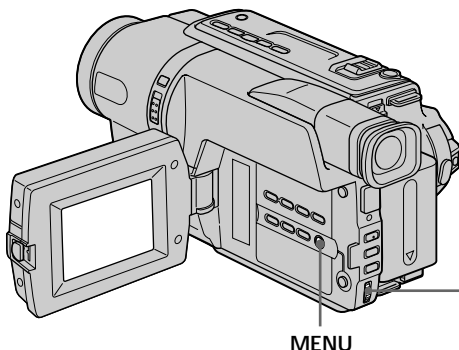

Использование специальных эффектов – Эффект изображения

- (1) В режиме CAMERA выберите команду P EFFECT в  в меню установок (стр. 144).
- (2) Выберите режим нужного эффекта изображения в меню установок, а затем нажмите диск SEL/PUSH EXEC.

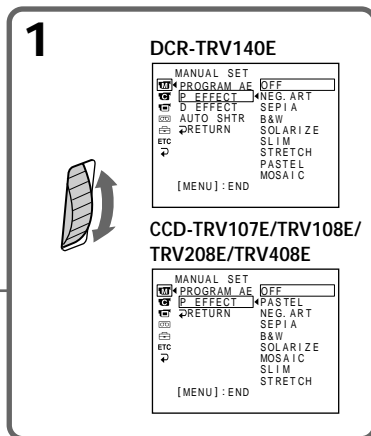

To cancel the picture effect function Set P EFFECT to OFF in the menu settings.

While using the picture effect function (DCR-TRV140E only)

You cannot select OLD MOVIE with the digital effect function.

When you set the POWER switch to OFF (CHG)
Your camcorder automatically returns to the normal mode.

Для выключения функции эффекта изображения

Установите команду P EFFECT в положение OFF в меню установок.

При использовании функции эффекта изображения (Только модель DCR-TRV140E)

Вы не можете выбрать режим OLD MOVIE с помощью функции цифрового эффекта.

При установке переключателя POWER в положение OFF (CHG)

Ваша видеокамера автоматически вернется в обычный режим.

Using special effects – Digital effect

– DCR-TRV140E only

You can add special effects to recorded images using the various digital functions. The sound is recorded normally.

STILL

You can record a still image so that it is superimposed on a moving image.

FLASH (FLASH MOTION)

You can record still images successively at constant intervals.

LUMI. (LUMINANCEKEY)

You can swap a brighter area in a still image with a moving image.

TRAIL

You can record the image so that an incidental image like a trail is left.

SLOW SHTR (SLOW SHUTTER)

You can slow down the shutter speed. The slow shutter mode is good for recording dark images more brightly.

OLD MOVIE

You can add an old movie type atmosphere to images. Your camcorder automatically sets the wide mode to ON, picture effect to SEPIA, and the appropriate shutter speed.

Использование специальных эффектов – Цифровой эффект

– Только модель DCR-TRV140E

Вы можете добавлять специальные эффекты к записываемому изображению с помощью разных цифровых функций. Записываемый звук будет обычным.

STILL

Вы можете записывать неподвижное изображение, которое можно налагать на подвижное изображение.

FLASH (FLASH MOTION)

Вы можете записывать неподвижные изображения в последовательности через определенные интервалы.

LUMI. (LUMINANCEKEY)

Вы можете изменять яркие места на неподвижном изображении на подвижные изображения.

TRAIL

Вы можете записывать изображение с эффектом запаздывания.

SLOW SHTR (SLOW SHUTTER)

Вы можете замедлить скорость затвора. Режим медленного затвора является подходящим для записи темных изображений в более ярком свете.

OLD MOVIE

Вы можете привносить атмосферу старинного кино в изображения. Ваша видеокамера будет автоматически устанавливать широкоэкранный режим в положение ON, эффект изображения в положение SEPIA и выставлять соответствующую скорость затвора.



Using special effects – Digital effect

- (1) In CAMERA mode, select D EFFECT in  in the menu settings (p. 136).
- (2) Select the desired digital effect mode in the menu settings, then press the SEL/PUSH EXEC dial. The indicator lights up and the bars appear. In the STILL and LUMI. modes, the still image is stored in memory.
- (3) Turn the SEL/PUSH EXEC dial to adjust the effect as follows:

STILL – The rate of the still image you want to superimpose on the moving image

FLASH – The interval of flash motion

LUMI. – The colour scheme of the area in the still image which is to be swapped with a moving image

TRAIL – The vanishing time of the incidental image

SLOW SHTR – Shutter speed. The larger the shutter speed number, the slower the shutter speed.

OLD MOVIE – No adjustment necessary

The more bars there are on the screen, the stronger the digital effect. The bars appear in the following modes: STILL, FLASH, LUMI. and TRAIL.

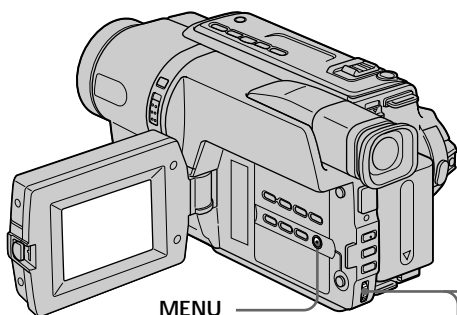

MENU

Использование специальных эффектов – Цифровой эффект

- (1) В режиме CAMERA выберите команду D EFFECT в  в меню установок (стр. 144).
- (2) Выберите режим нужного цифрового эффекта в меню установок, а затем нажмите диск SEL/PUSH EXEC. Высветится индикатор, и появятся полосы. В режимах STILL и LUMI. неподвижное изображение будет сохранено в памяти.
- (3) Поверните диск SEL/PUSH EXEC для регулировки эффекта следующим образом:

STILL – Интенсивность неподвижного изображения, которое Вы хотите наложить на подвижное изображение

FLASH – Интервал прерывистого движения

LUMI. – Цветовая гамма участка на неподвижном изображении, который будет заменен на подвижное изображение

TRAIL – Время исчезания побочного изображения

SLOW SHTR – Скорость затвора. Чем больше величина скорости затвора, тем медленнее скорость затвора

OLD MOVIE – Не требуется никаких регулировок

Чем больше полос на экране, тем сильнее цифровой эффект. Полосы появляются в следующих режимах: STILL, FLASH, LUMI. и TRAIL.

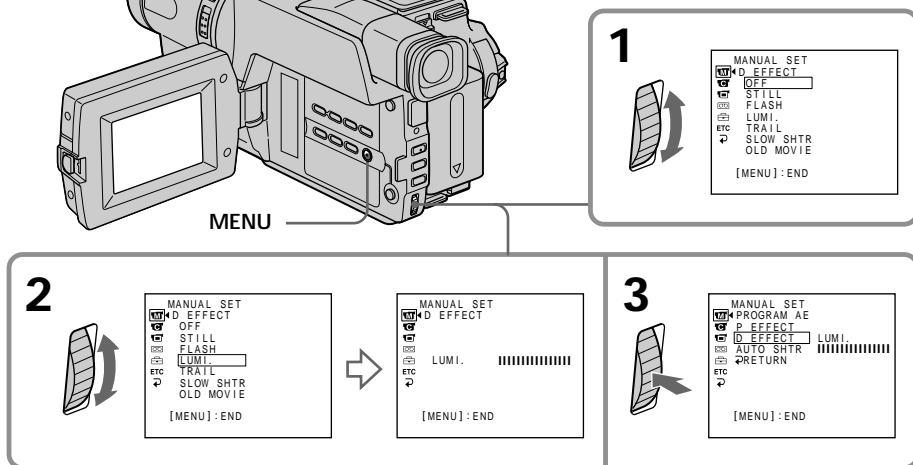

Using special effects – Digital effect

To cancel the digital effect function

Set D EFFECT to OFF in the menu settings.

Notes

- The following functions do not work during digital effect function:
 - Fader
 - Tape photo recording
 - Super NightShot
 - Colour Slow Shutter
- The PROGRAM AE function does not work in the slow shutter mode.
- The following functions do not work in the old movie mode:
 - Wide mode
 - Picture effect
 - PROGRAM AE

When you set the POWER switch to OFF (CHG)

The digital effect function is automatically cancelled.

When recording in the slow shutter mode

Auto focus may not be effective. Focus manually using a tripod.

Shutter speed

Shutter speed number	Shutter speed
SLOW SHTR 1	1/25
SLOW SHTR 2	1/12
SLOW SHTR 3	1/6
SLOW SHTR 4	1/3

Использование специальных эффектов – Цифровой эффект

Для отмены цифрового эффекта

Установите команду D EFFECT в положение OFF в меню установок.

Примечания

- Следующие функции не работают при использовании функции цифрового эффекта:
 - Фейдер
 - Фотосъемка на ленту
 - Super NightShot
 - Colour Slow Shutter
- Функция PROGRAM AE не работает в режиме медленного затвора.
- Следующие функции не работают в режиме старинного кино:
 - Широкоэкранный режим
 - Эффект изображения
 - PROGRAM AE

При установке переключателя POWER в положение OFF (CHG)

Функция цифровых эффектов будет автоматически отменена.

При записи в режиме медленного затвора

Автоматическая фокусировка может быть не эффективной. Выполните фокусировку вручную, используя треногу.

Скорость затвора

Величина скорости затвора	Скорость затвора
SLOW SHTR 1	1/25
SLOW SHTR 2	1/12
SLOW SHTR 3	1/6
SLOW SHTR 4	1/3

Using the PROGRAM AE function

You can select PROGRAM AE (Auto Exposure) mode to suit your specific shooting requirements.

SPOTLIGHT (Spotlight)

This mode prevents people's faces, for example, from appearing excessively white when shooting subjects lit by strong light in the theatre.

PORTRAIT (Soft portrait)

This mode brings out the subject while creating a soft background for subjects such as people or flowers.

SPORTS (Sports lesson)

This mode minimises shake on fast-moving subjects such as in tennis or golf.

BEACH&SKI (Beach & ski)

This mode prevents people's faces from appearing dark in strong light or reflected light, such as at a beach in midsummer or on a ski slope.

SUNSETMOON (Sunset & moon)

This mode allows you to maintain atmosphere when you are recording sunsets, general night views, fireworks displays and neon signs.

LANDSCAPE (Landscape)

This mode is for when you are recording distant subjects such as mountains and prevents your camcorder from focusing on glass or metal mesh in windows when you are recording a subject behind glass or a screen.

Использование функции PROGRAM AE

Вы можете выбрать режим PROGRAM AE (автоматическая экспозиция) в соответствии со специфическими требованиями к съемке.

SPOTLIGHT (Прожекторное освещение)

Данный режим предотвращает, к примеру, лица людей от появления в чрезмерно белом свете при выполнении съемки людей, освещенных сильным светом в театре.

PORTRAIT (Мягкий портрет)

Этот режим позволяет выделить объект на фоне мягкого фона и подходит для съемки, например, людей или цветов.

SPORTS (Спортивные состязания)

Этот режим позволяет минимизировать дрожание при съемке быстро движущихся предметов, например, при игре в теннис или гольф.

BEACH&SKI (Пляж и лыжи)

Этот режим предотвращает появление темных лиц людей в зоне сильного света или отраженного света, например, на пляже в разгар лета или на снежном склоне.

SUNSETMOON (Заход солнца и луны)

Этот режим позволяет в точности отражать обстановку при съемке заходов солнца, общих ночных видов, фейерверков и неоновых реклам.

LANDSCAPE (Ландшафт)

Этот режим позволяет выполнять съемку отдаленных объектов, таких как горы, и предотвращает фокусировку видеокамеры на стекло или металлическую решетку на окнах, когда Вы выполняете запись объектов позади стекла или решетки.



Using the PROGRAM AE function

- (1) In CAMERA mode, select PROGRAM AE in  in the menu settings (p. 136).
- (2) Select the desired PROGRAM AE mode in the menu settings, then press the SEL/PUSH EXEC dial.

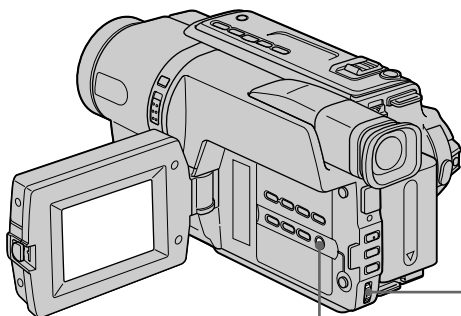

MENU

Использование функции PROGRAM AE

- (1) В режиме CAMERA выберите команду PROGRAM AE в  в меню установок (стр. 144).
- (2) Выберите нужный режим PROGRAM AE в меню установок, а затем нажмите диск SEL/PUSH EXEC.

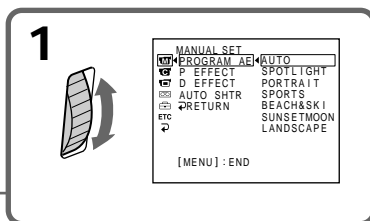

To cancel the PROGRAM AE function

Set PROGRAM AE to AUTO in the menu settings.

Для отмены функции PROGRAM AE

Установите команду PROGRAM AE в положение AUTO в установках меню.

Notes

- In the spotlight, sports lesson and beach & ski modes, you cannot take close-ups. This is because your camcorder is set to focus only on subjects in the middle to far distance.
- In the sunset & moon and landscape modes, your camcorder is set to focus only on distant subjects.
- The following functions do not work in the PROGRAM AE mode:
 - Slow shutter*¹⁾
 - Old movie*¹⁾
 - Bounce
 - Colour Slow Shutter*¹⁾
- While settings NIGHTSHOT to ON, the PROGRAM AE function does not work. (The indicator flashes.)

Even if the PROGRAM AE function is selected You can adjust the exposure manually.

If you are recording under a discharge tube such as a fluorescent lamp, sodium lamp or mercury lamp

Flickering or changes in colour may occur in the following modes. If this happens, turn the PROGRAM AE function off:

- Soft portrait mode
- Sports lesson mode

*¹⁾ DCR-TRV140E only

Примечания

- В режимах прожекторного освещения, спортивных состязаний, а также в пляжном и лыжном режиме невозможно выполнять съемку крупным планом. Это объясняется тем, что Ваша видеокамера настроена для фокусировки только на объекты, находящиеся на среднем и дальнем расстояниях.
- В режиме захода солнца и луны, а также в ландшафтном режиме Ваша видеокамера настроена на фокусировку только на дальние объекты.
- Следующие функции не работают в режиме PROGRAM AE:
 - Медленный затвор*¹⁾
 - Старинное кино*¹⁾
 - Перескакивание
 - Colour Slow Shutter*¹⁾
- Во время установки команды NIGHTSHOT в положение ON, функция PROGRAM AE не работает. (Индикатор будет мигать.)

Даже если выбрана функция PROGRAM AE Экспозицию можно настроить вручную.

Если Вы выполняете запись при использовании газоразрядной лампы, натриевой лампы или ртутной лампы

В следующих режимах может возникнуть мерцание или неустойчивые процессы. Если это произойдет, выключите функцию PROGRAM AE:

- Мягкий портретный режим
- Режим спортивных состязаний

*¹⁾ Только модель DCR-TRV140E

Adjusting the exposure manually

You can manually adjust and set the exposure. Adjust the exposure manually in the following cases:

- The subject is backlit
- Bright subject and dark background
- To record dark pictures (e.g. night scenes) faithfully

- (1) In CAMERA mode, press EXPOSURE. The exposure indicator appears on the screen.
- (2) Turn the SEL/PUSH EXEC dial to adjust the brightness.

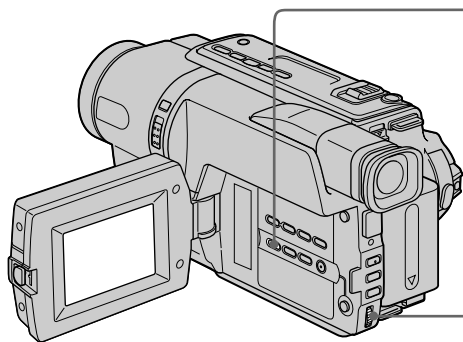

Регулировка экспозиции вручную

Вы можете отрегулировать и установить экспозицию вручную.

Отрегулируйте экспозицию вручную в следующих случаях:

- Объект на фоне задней подсветки
- Яркий объект на темном фоне
- Для записи темных изображений (например, ночных сцен) с большой достоверностью

- (1) В режиме CAMERA нажмите кнопку EXPOSURE. На экране появится индикатор экспозиции.
- (2) Поверните диск SEL/PUSH EXEC для регулировки яркости.

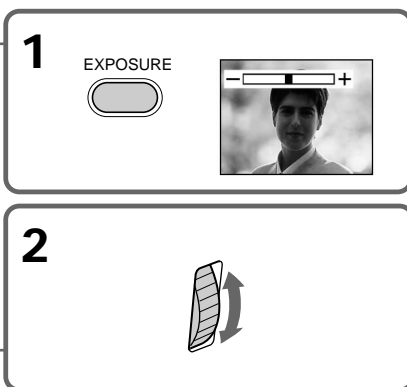

To return to the automatic exposure mode

Press EXPOSURE.

Note

When you adjust the exposure manually, the backlight function does not work in CAMERA mode.

Your camcorder automatically returns to the automatic exposure mode:

- if you change the PROGRAM AE mode
- if you slide NIGHTSHOT to ON

Для возврата в режим автоматической экспозиции

Нажмите кнопку EXPOSURE.

Примечание

При выполнении регулировки экспозиции вручную функция задней подсветки не работает в режиме CAMERA.

Ваша видеочкамера автоматически вернется в режим автоматической экспозиции:

- если Вы измените режим PROGRAM AE
- если Вы передвинете переключатель NIGHTSHOT в положение ON

Focusing manually

You can gain better results by manually adjusting the focus in the following cases:

- The autofocus mode is not effective when shooting:
 - subjects through glass coated with water droplets.
 - horizontal stripes.
 - subjects with little contrast with backgrounds such as walls and sky.
- When you want to change the focus from a subject in the foreground to a subject in the background
- Shooting a stationary subject when using a tripod

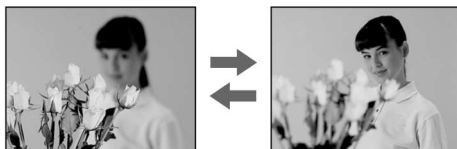

- (1) In CAMERA mode, press FOCUS.
The  indicator appears on the screen.
- (2) Turn the SEL/PUSH EXEC dial to sharpen focus.

Фокусировка вручную

Вы можете получить лучшие результаты путем регулировки вручную в следующих случаях:

- Режим автоматической фокусировки является неэффективным при выполнении съемки:
 - объектов через покрытое каплями стекло.
 - горизонтальных полос.
 - объектов с малой контрастностью на таком фоне, как стена или небо.
- Если Вы хотите выполнить изменение фокусировки с объекта на переднем плане на объект на заднем плане.
- При выполнении съемки стационарных объектов с использованием треноги.

- (1) В режиме CAMERA нажмите кнопку FOCUS.
На экране появится индикатор .
- (2) Поворачивайте диск SEL/PUSH EXEC для выполнения фокусировки.

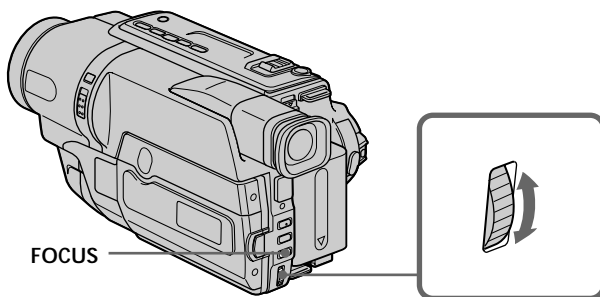

To return to the autofocus mode
Press FOCUS.

Для возвращения в режим фокусировки
Нажмите FOCUS.

Focusing manually



To focus precisely

Adjust the zoom by first focusing at the “T” (telephoto) position and then shooting at the “W” (wide-angle) position. This makes focusing easier.

When you shoot close to the subject

Focus at the end of the “W” (wide-angle) position.

 changes to the following indicators:

-  when recording a distant subject.
-  when the subject is too close to focus on.

Фокусировка вручную



Для точной фокусировки

Отрегулируйте объектив, сначала выполнив фокусировку в положении “Т” (телефото), а затем выполнив съемку в положении “W” (широкого угла охвата). Это упростит фокусировку.

При выполнении съемки вблизи объекта

Выполните фокусировку в конце положения “W” (широкого угла охвата).

Индикация  изменится на следующие индикаторы:

-  при записи удаленного объекта.
-  если объект находится слишком близко, чтобы выполнить фокусировку на него.



Interval recording

– DCR-TRV140E only

You can make a time-lapse recording by setting the camcorder to automatically record and standby sequentially. You can achieve an excellent recording for flowering, emergence, etc., with this function.

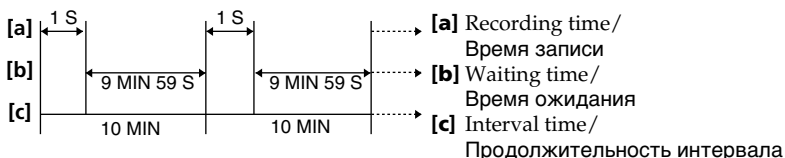
Example/Пример





- (1) In CAMERA mode, press MENU to display the menu in the standby mode.
- (2) Turn the SEL/PUSH EXEC dial to select , then press the dial.
- (3) Turn the SEL/PUSH EXEC dial to select INT. REC, then press the dial.
- (4) Turn the SEL/PUSH EXEC dial to select SET, then press the dial.
- (5) Set INTERVAL and REC TIME.
 - ① Turn the SEL/PUSH EXEC dial to select INTERVAL, then press the dial.
 - ② Turn the SEL/PUSH EXEC dial to select the desired interval time, then press the dial.
The time: 30SEC ↔ 1MIN ↔ 5MIN ↔ 10MIN
 - ③ Turn the SEL/PUSH EXEC dial to select REC TIME, then press the dial.
 - ④ Turn the SEL/PUSH EXEC dial to select the desired recording time, then press the dial.
The time: 0.5SEC ↔ 1SEC ↔ 1.5SEC ↔ 2SEC
 - ⑤ Turn the SEL/PUSH EXEC dial to select  RETURN, then press the dial.

Запись с интервалами

– Только модель DCR-TRV140E

Можно выполнить цейтраферную съемку, настроив видеокамеру таким образом, чтобы она последовательно выполняла запись и переходила в режим ожидания. С помощью этой функции можно получить уникальную съемку раскрытия цветка, появления всходов и т.д.

- (1) В режиме CAMERA нажмите кнопку MENU для отображения меню в режиме ожидания.
- (2) Поверните диск SEL/PUSH EXEC для выбора установки , а затем нажмите на диск.
- (3) Поверните диск SEL/PUSH EXEC для выбора установки INT. REC, затем нажмите на диск.
- (4) Поверните диск SEL/PUSH EXEC для выбора установки SET, затем нажмите на диск.
- (5) Установите параметры INTERVAL и REC TIME.
 - ① Поверните диск SEL/PUSH EXEC для выбора установки INTERVAL, затем нажмите на диск.
 - ② Поверните диск SEL/PUSH EXEC для выбора необходимой продолжительности интервала, затем нажмите на диск.
Время: 30SEC ↔ 1MIN ↔ 5MIN ↔ 10MIN
 - ③ Поверните диск SEL/PUSH EXEC для выбора установки REC TIME, затем нажмите на диск.
 - ④ Поверните диск SEL/PUSH EXEC для выбора необходимого времени записи, затем нажмите на диск.
Время: 0.5SEC ↔ 1SEC ↔ 1.5SEC ↔ 2SEC
 - ⑤ Поверните диск SEL/PUSH EXEC для выбора  RETURN, а затем нажмите на диск.

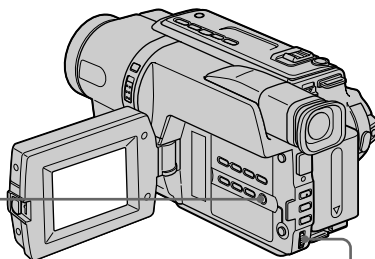
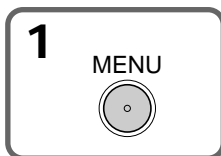

2-4

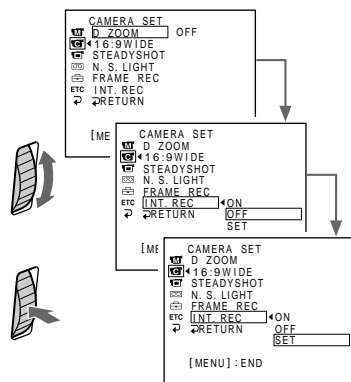

5

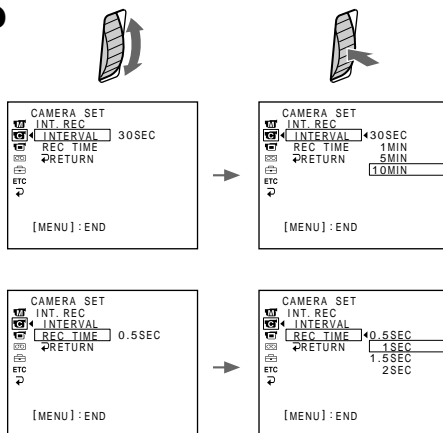

(6) Turn the SEL/PUSH EXEC dial to select ON, then press the dial.

(7) Press MENU to erase the menu display. The interval recording indicator flashes.

(8) Press START/STOP to start interval recording. The interval recording indicator lights up.

(6) Поверните диск SEL/PUSH EXEC для выбора установки ON, а затем нажмите на диск.

(7) Нажмите кнопку MENU для удаления индикации меню. Замигает индикатор записи с интервалами.

(8) Нажмите кнопку START/STOP, чтобы начать запись с интервалами. Загорится индикатор записи с интервалами.

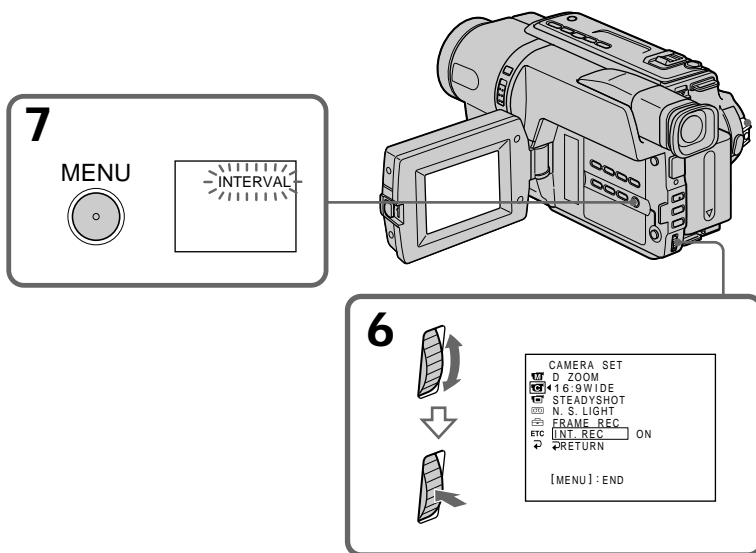

To cancel the interval recording

Set INT. REC to OFF in the menu settings.

To stop the interval recording momentarily and perform normal recording

Press START/STOP. You can perform normal recording only once. To cancel the normal recording, press START/STOP again.

On recording time

There may be a discrepancy in recording time of up to ± 6 frames from the selected time.

When you set the POWER switch to OFF (CHG)

The interval recording function is automatically cancelled.

Для отмены записи с интервалами

Установите для параметра INT. REC значение OFF в установках меню.

Чтобы мгновенно остановить запись с интервалами и выполнить обычную запись

Нажмите кнопку START/STOP. Обычную запись можно сделать только один раз. Для отмены обычной записи нажмите кнопку START/STOP еще раз.

О времени записи

Реальное время записи может отличаться от выбранного на ± 6 кадров.

При установке переключателя POWER в положение OFF (CHG)

Функция записи с интервалами автоматически отменяется.

Frame by frame recording – Cut recording

– DCR-TRV140E only

You can make a recording with a stop-motion animated effect using cut recording. To create this effect, alternately move the subject a little and make a cut recording. We recommend that you use a tripod, and operate the camcorder using the Remote Commander after step 6.

- (1) In CAMERA mode, press MENU to display the menu.
- (2) Turn the SEL/PUSH EXEC dial to select , then press the dial.
- (3) Turn the SEL/PUSH EXEC dial to select FRAME REC, then press the dial.
- (4) Turn the SEL/PUSH EXEC dial to select ON, then press the dial.
- (5) Press MENU to erase the menu display. The FRAME REC indicator lights up.
- (6) Press START/STOP to start cut recording. The camcorder makes a recording for about six frames, and returns to recording standby.
- (7) Move the subject, and repeat step 6.

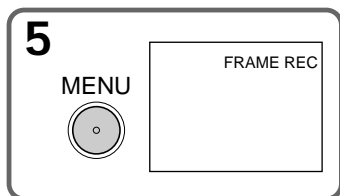

Покадровая запись – Запись с монтажными кадрами

– Только модель DCR-TRV140E

Можно выполнять съемку с эффектом замедленного анимационного изображения, используя запись с монтажными кадрами. Для создания такого эффекта перемещайте понемногу объект и выполняйте съемку с монтажными кадрами. Рекомендуется использовать штатив и управлять видеокамерой с помощью пульта дистанционного управления после пункта 6.

- (1) В режиме CAMERA нажмите кнопку MENU для отображения меню.
- (2) Поверните диск SEL/PUSH EXEC для выбора установки , а затем нажмите на диск.
- (3) Поверните диск SEL/PUSH EXEC для выбора установки FRAME REC, затем нажмите на диск.
- (4) Поверните диск SEL/PUSH EXEC для выбора установки ON, а затем нажмите на диск.
- (5) Нажмите кнопку MENU для удаления индикации меню. Загорится индикатор FRAME REC.
- (6) Нажмите кнопку START/STOP, чтобы начать запись с монтажными кадрами. Видеокамера сделает запись около шести кадров и вернется в режим ожидания.
- (7) Переместите объект и повторите действия пункта 6.

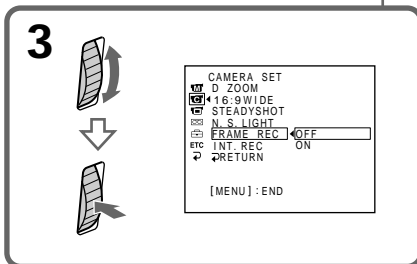
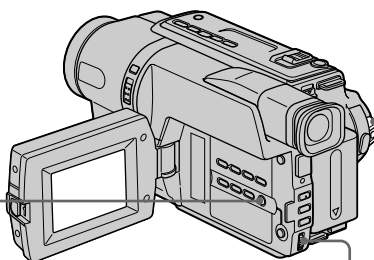

Frame by frame recording - Cut recording

To cancel the cut recording

Set FRAME REC to OFF in the menu settings.

Notes on cut recording

- The last recorded cut is longer than other cuts.
- The proper remaining tape time is not indicated if you use this function continuously.

When you set the POWER switch to OFF (CHG)

The cut recording function is automatically cancelled.

Покадровая запись - Запись с монтажными кадрами

Для отмены записи с монтажными кадрами

Установите команду FRAME REC в положение OFF в установках меню.

Замечания относительно записи с монтажными кадрами

- Последний записанный кадр дольше остальных.
- Оставшееся время записи на кассете отображается неверно, если эта функция используется часто.

При установке переключателя POWER в положение OFF (CHG)

Функция записи с монтажными кадрами автоматически отменяется.

Superimposing a title

You can select one of eight preset titles and two custom titles (p. 80). You can also select the language, colour, size, and position of titles.



- (1) In CAMERA mode, press TITLE to display the title menu.
- (2) Turn the SEL/PUSH EXEC dial to select , then press the dial.
- (3) Select the desired title in the menu settings, then press the SEL/PUSH EXEC dial. The titles are displayed in the language you selected.
- (4) Change the colour, size, or position, if necessary.
 - ① Turn the SEL/PUSH EXEC dial to select the colour, size, or position, then press the dial. The item appears.
 - ② Turn the SEL/PUSH EXEC dial to select the desired item, then press the dial.
 - ③ Repeat steps ① and ② until the title is laid out as desired.
- (5) Press the SEL/PUSH EXEC dial again to complete the setting.
- (6) Press START/STOP to start recording.
- (7) When you want to stop recording the title, press TITLE.

Наложение титра

Вы можете выбрать один из восьми предварительно установленных титров и двух собственных титров (стр. 80). Вы можете также выбирать язык, цвет, размер и положение титров.

- (1) В режиме CAMERA нажмите кнопку TITLE для отображения меню титров.
- (2) Поверните диск SEL/PUSH EXEC для выбора установки , а затем нажмите диск.
- (3) Выберите нужный титр в установках меню, затем нажмите на диск SEL/PUSH EXEC. Титры отобразятся на выбранном языке.
- (4) Измените цвет, размер или положение титра, если нужно.
 - ① Поверните диск SEL/PUSH EXEC для выбора цвета, размера или положения титра, а затем нажмите диск.
 - ② Поверните диск SEL/PUSH EXEC для выбора нужного пункта, а затем нажмите диск.
 - ③ Повторяйте пункты ① и ② до тех пор, пока титр не будет расположен так, как нужно.
- (5) Нажмите диск SEL/PUSH EXEC для завершения установки.
- (6) Нажмите кнопку START/STOP для начала записи.
- (7) Если Вы захотите остановить запись титра, нажмите кнопку TITLE.

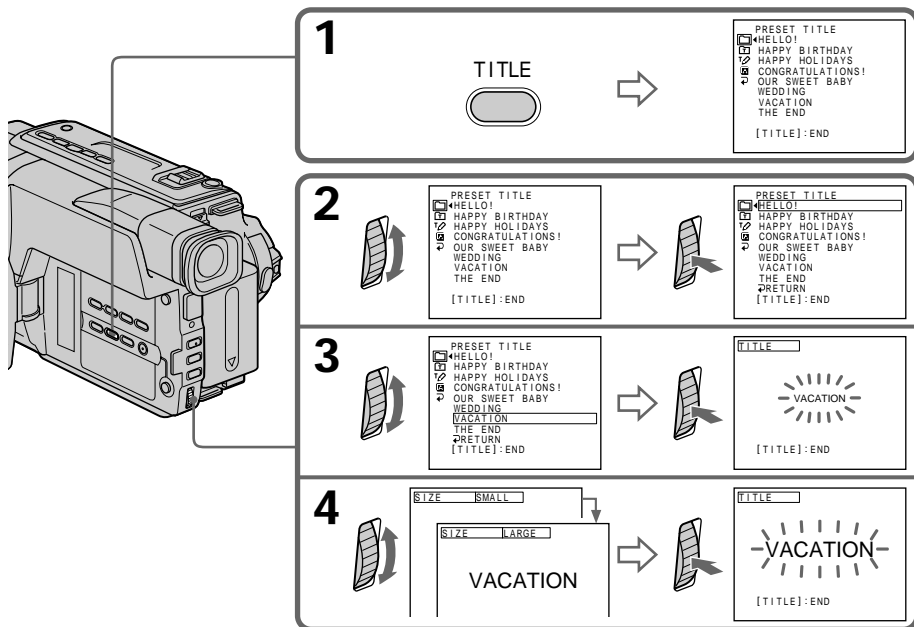

To superimpose the title while you are recording

Press TITLE while you are recording, and carry out steps 2 to 5. When you press the SEL/PUSH EXEC dial at step 5, the title is superimposed.

To select the language of a preset title

If you want to change the language, select  before step 2. Then select the desired language and return to step 2.

Note (CCD-TRV107E/TRV108E/TRV208E/TRV408E only)

Both the date and time or either of them may not be displayed depending on the size or position of the title.

If you display the menu or title menu while superimposing a title

The title is not recorded while the menu or title menu is displayed.

Для наложения титра во время записи

Нажмите кнопку TITLE во время записи и выполните действия пунктов 2-5. Если Вы нажмете диск SEL/PUSH EXEC в пункте 5, титр будет записан.

Для выбора языка предварительно установленного титра

Если Вы хотите изменить язык, выберите индикацию  перед пунктом 2. Затем выберите нужный язык и вернитесь к пункту 2.

Примечание (Только модели CCD-TRV107E/TRV108E/TRV208E/TRV408E)

Индикация даты и времени или же одна из них могут не отображаться на дисплее в зависимости от размера или положения титра.

В случае отображения меню во время наложения титра

Титр не будет записываться во время отображения меню.

Superimposing a title

To use the custom title

If you want to use the custom title, select  in step 2.

Title setting

- The title colour changes as follows:
WHITE ↔ YELLOW ↔ VIOLET ↔ RED ↔ CYAN ↔ GREEN ↔ BLUE
- The title size changes as follows:
SMALL ↔ LARGE
You cannot input 13 characters or more in LARGE size. If you input more than 12 characters, the title size returns to SMALL even if you select LARGE.
- The title position changes as follows:
1 ↔ 2 ↔ 3 ↔ 4 ↔ 5 ↔ 6 ↔ 7 ↔ 8 ↔ 9
The larger the position number, the lower the title is positioned.
When you select the title size "LARGE", you cannot choose position 9.
When you select the title size "LARGE" in the CINEMA mode, you cannot choose position 8 nor 9.*¹⁾

When you are selecting and setting the title
You cannot record the title displayed on the screen.

When you superimpose a title while you are recording
The beep does not sound.

While you are playing back
You can superimpose a title. However, the title is not recorded on tape.
You can record a title when you dub a tape connecting your camcorder to the VCR with the A/V connecting cable.
If you use the i.LINK cable instead of the A/V connecting cable, you cannot record the title.*²⁾

*¹⁾ CCD-TRV107E/TRV108E/TRV208E/TRV408E only

*²⁾ DCR-TRV140E only

Наложение титра

Для использования собственного титра
Если Вы хотите использовать собственный титр, выберите установку  в пункте 2.

Установка титра

- Цвет титра изменяется следующим образом:
WHITE (белый) ↔ YELLOW (желтый) ↔ VIOLET (фиолетовый) ↔ RED (красный) ↔ CYAN (голубой) ↔ GREEN (зеленый) ↔ BLUE (синий)
- Размер титра изменяется следующим образом:
SMALL (маленький) ↔ LARGE (большой)
Нельзя ввести 13 и более символов, если для размера выбрано значение LARGE. Если Вы введете более 12 символов, то размер титра возвратится к установке SMALL, даже при выборе установки LARGE.
- Позиция титра изменяется следующим образом:
1 ↔ 2 ↔ 3 ↔ 4 ↔ 5 ↔ 6 ↔ 7 ↔ 8 ↔ 9
Чем выше номер позиции титра, тем ниже расположен титр.
Если Вы выберете размер титра LARGE, Вы не сможете выбрать положение 9.
Если Вы выберете размер титра "LARGE" в режиме CINEMA, Вы не сможете выбрать ни положение 8, ни положение 9.*¹⁾

Во время выбора и установки титра
Нельзя записать титр, отображаемый на экране.

При наложении титра во время записи
Зуммерный сигнал не будет звучать.

Во время воспроизведения
Можно наложить титр. Однако титр не записывается на ленту.
Можно записать титр при перезаписи ленты, подсоединив видеокамеру к видеомагнитофону с помощью соединительного кабеля аудио/видео.
При использовании кабеля i.LINK вместо соединительного кабеля аудио/видео записать титр невозможно.*²⁾

*¹⁾ Только модель CCD-TRV107E/TRV108E/TRV208E/TRV408E

*²⁾ Только модель DCR-TRV140E

Making your own titles

You can make up to two titles and store them in your camcorder. Each title can have up to 20 characters.

- (1) In CAMERA or PLAYER mode, press TITLE.
- (2) Turn the SEL/PUSH EXEC dial to select , then press the dial.
- (3) Turn the SEL/PUSH EXEC dial to select the first line (CUSTOM1 SET) or the second line (CUSTOM2 SET), then press the dial.
- (4) Turn the SEL/PUSH EXEC dial to select the column of the desired character, then press the dial.
- (5) Turn the SEL/PUSH EXEC dial to select the desired character, then press the dial.
- (6) Repeat steps 4 and 5 until you have selected all characters and completed the title.
- (7) To finish making your own titles, turn the SEL/PUSH EXEC dial to select [SET], then press the dial. The title is stored in memory.
- (8) Press TITLE to make the title menu disappear.

Создание Ваших собственных титров

Вы можете составить до двух титров и сохранить их в памяти Вашей видеокамеры. Каждый титр может содержать до 20 символов.

- (1) Нажмите кнопку TITLE в режиме CAMERA или PLAYER.
- (2) Поверните диск SEL/PUSH EXEC для выбора установки , а затем нажмите диск.
- (3) Поверните диск SEL/PUSH EXEC для выбора первой строки (CUSTOM1 SET) или второй строки (CUSTOM2 SET), а затем нажмите на диск.
- (4) Поверните диск SEL/PUSH EXEC для выбора колонки с нужным символом, а затем нажмите диск.
- (5) Поверните диск SEL/PUSH EXEC для выбора нужного символа, а затем нажмите диск.
- (6) Повторяйте пункты 4 и 5 до тех пор, пока Вы не выберете все символы и полностью не составите титр.
- (7) Для завершения составления своих собственных титров поверните диск SEL/PUSH EXEC для выбора команды [SET], а затем нажмите диск. Титр будет сохранен в памяти.
- (8) Нажмите кнопку TITLE, чтобы исчезло меню титров.

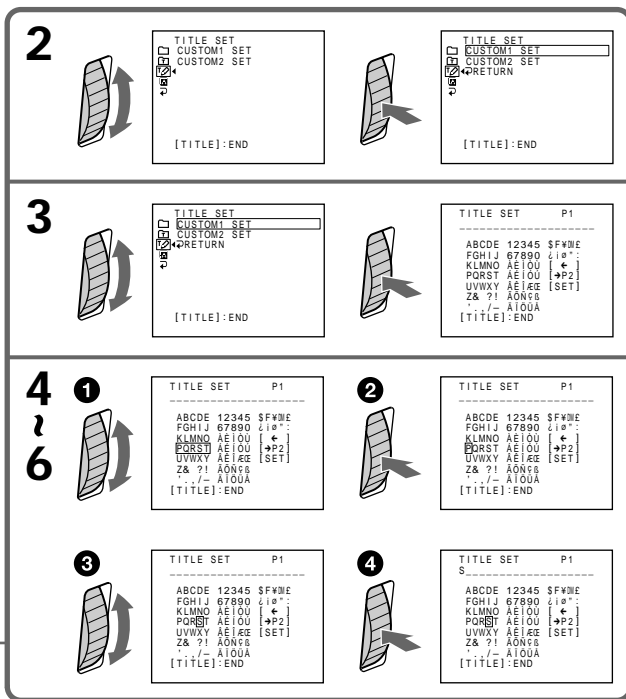
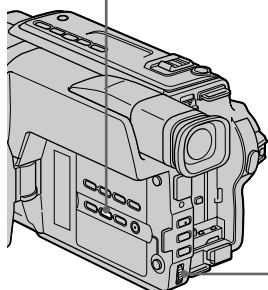
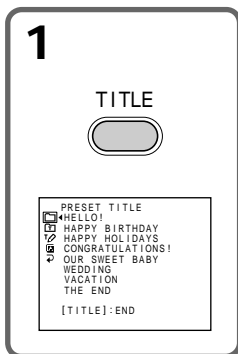

Making your own titles

To change a title you have stored

In step 3, select CUSTOM1 SET or CUSTOM2 SET, depending on which title you want to change, then press the SEL/PUSH EXEC dial. Turn the SEL/PUSH EXEC dial to select [←], then press the dial to delete the title. The last character is erased. Enter the new title as desired.

If you take 3 minutes^{*1)}/5 minutes^{*2)} or longer to enter characters in the standby mode while a cassette is in your camcorder

The power automatically turns off. The characters you have entered remain stored in memory. Set the POWER switch to OFF (CHG) once, and turn it to CAMERA again, then proceed from step 1.

We recommend setting the POWER switch to PLAYER or removing the cassette so that your camcorder does not automatically turn off while you are entering title characters.

If you select [→P2]

The menu for selecting alphabet and Russian characters appears. Select [→P1] to return to the previous screen.

To delete the title

Select [←]. The last character is erased.

To enter a space

Select [Z& ?!], then select the blank part.

*1) DCR-TRV140E only

*2) CCD-TRV107E/TRV108E/TRV208E/TRV408E only

Создание Ваших собственных титров

Для изменения сохраненного в памяти титра

В пункте 3 выберите установку CUSTOM1 SET или CUSTOM2 SET, в зависимости от титра, который Вы хотите изменить, а затем нажмите диск SEL/PUSH EXEC. Поверните диск SEL/PUSH EXEC для выбора установки [←], а затем нажмите диск для удаления титра. Последний символ будет стерт. Введите новый нужный титр.

Если в режиме ожидания ввод символов занимает 3 минуты^{*1)}/5 минут^{*2)} или дольше, когда кассета находится в видеокамере

Питание выключится автоматически. Символы, которые Вы ввели, сохранятся в памяти видеокамеры. Установите сначала переключатель POWER в положение OFF (CHG), а затем снова в положение CAMERA, а затем начните с пункта 1.

Рекомендуется установить переключатель POWER в положение PLAYER или вынуть кассету, чтобы Ваша видеокамера автоматически не выключалась во время ввода символов титра.

Если Вы выбрали установку [→P2]

Появится меню для выбора алфавита и русских символов. Для возврата к прежнему экрану выберите установку [→P1].

Для удаления титра

Выберите установку [←]. Последний символ будет стерт.

Для ввода интервала

Выберите знак [Z& ?!], а затем выберите пустую ячейку.

*1) Только модель DCR-TRV140E

*2) Только модель CCD-TRV107E/TRV108E/TRV208E/TRV408E

Using the built-in light

You can use the built-in light to suit your shooting situation. The recommended distance between the subject and camcorder is about 1.5 m (5 feet).

Press LIGHT repeatedly until the  indicator appears on the screen while your camcorder is in CAMERA mode. The built-in light turns on.

If you turn the POWER switch to OFF (CHG), the built-in light turns off simultaneously. You cannot turn the built-in light on by turning the POWER switch to CAMERA again. To turn on the built-in light again, press LIGHT again in CAMERA mode.

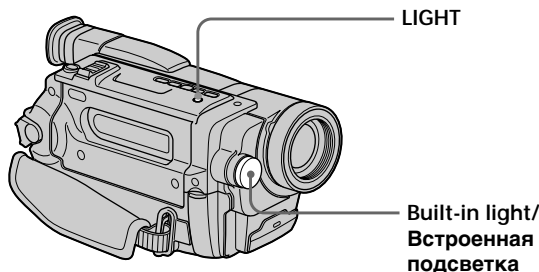

To turn off the built-in light

Press LIGHT repeatedly until no indicator appears on the screen.

To turn on the built-in light automatically

Press LIGHT repeatedly until the  indicator appears on the screen. The built-in light automatically turns on and off according to the ambient brightness.

Использование встроенной подсветки

Вы можете использовать встроенную подсветку в соответствии с ситуацией во время съемки. Рекомендуемое расстояние между объектом и видеокамерой равно 1,5 м.

Нажимайте кнопку LIGHT, пока индикатор  не появится на экране, когда видеокамера находится в режиме CAMERA. Высветится встроенная подсветка.

Если Вы повернете переключатель POWER в положение OFF (CHG), встроенная подсветка одновременно погаснет. Вы не сможете включить встроенную подсветку, снова повернув переключатель POWER в положение CAMERA. Для включения встроенной подсветки, нажмите снова кнопку LIGHT в режиме CAMERA.

Для выключения встроенной подсветки

Нажимайте кнопку LIGHT, пока все индикаторы не исчезнут с экрана.

Для автоматического включения встроенной подсветки

Нажимайте кнопку LIGHT, пока на экране не появится индикатор . Встроенная подсветка будет автоматически включаться и выключаться в соответствии с яркостью окружающей среды.

Using the built-in light

CAUTION

Be careful not to touch the lighting section, because the plastic window and surrounding surfaces are hot while the light is on. It remains hot for a while after the light is turned off.

DANGER

Not to be handled by children.
Emits intense heat and light.
Use with caution to reduce the risk of fire or injury to persons.
Do not directly aim the light at persons or materials from less than 1.22 m (4 feet) during use and until cool.
Turn the built-in light off when not in use.

When you press LIGHT

The indicator changes as follows:



Notes

- The built-in light turns off automatically in the following cases:
 - When it stays on in the AUTO mode () for more than 5 minutes.
 - When you leave it on for more than 5 minutes with no cassette inserted or after the tape has run out.
- To turn the built-in light on again, press LIGHT again.
- The battery pack discharges quickly while the built-in light is turned on. Turn it off when not in use.
- When you do not use your camcorder, turn the built-in light off and remove the battery pack to avoid turning on the built-in light accidentally.
- When flickering occurs while shooting in the AUTO mode () , press LIGHT until the indicator appears.

Использование встроенной подсветки

ВНИМАНИЕ

Будьте осторожны, чтобы не прикоснуться к секции подсветки, поскольку пластиковое окошко и прилегающие к нему поверхности нагреваются во время освещения. Оно остается некоторое время горячим и после того, как подсветка будет выключена.

ОПАСНО

Не допускайте детей к видеокамере. Интенсивное излучение тепла и света. Используйте осторожно, чтобы уменьшить риск воспламенения или повреждения других людей.
Во время использования и до полного остывания не направляйте свет на людей или другие объекты, находящиеся на расстоянии менее 1,22 м.
Выключите встроенную подсветку, если не используете ее.

Если Вы нажмете кнопку LIGHT

Индикатор будет изменяться следующим образом:



Примечания

- Встроенная подсветка выключается автоматически в следующих случаях:
 - Если она находится в режиме AUTO () более 5 минут.
 - Если Вы оставите ее более 5 минут без вставленной кассеты или после того, как закончится лента.
- Для выключения встроенной подсветки снова, нажмите кнопку LIGHT еще раз.
- При включенной встроенной подсветке батарейный блок быстро разряжается. Если она не используется, выключите ее.
- Если Вы не используете Вашу видеокамеру, выключите встроенную подсветку и выньте батарейный блок во избежание включения встроенной подсветки случайным образом.
- В случае мерцания изображения при съемке в режиме AUTO () нажимайте кнопку LIGHT, пока не появится индикатор .

Using the built-in light

- The built-in light may turn on/off when you use the PROGRAM AE or backlight function while shooting in the AUTO mode (☺☺☺).
- The built-in light may turn off when inserting or ejecting a cassette.
- While the end search function is working, the built-in light is turned off.
- When you use the conversion lens (optional), the built-in light is blocked and may not illuminate the subject properly.

Replacing the bulb

Use the Sony XB-3D halogen lamp (optional). The supplied halogen lamp is not commercially available. Purchase the Sony XB-3D halogen lamp.

Remove the power source before replacing the bulb.

- (1) Remove the built-in light unit while pushing the hole under the built-in light unit using a wire.
- (2) Turn the bulb housing anticlockwise and detach from the built-in light unit.
- (3) Replace the bulb using a dry cloth.
- (4) Attach the bulb housing by turning it clockwise, then replace the built-in light unit.

Использование встроенной подсветки

- Встроенная подсветка может включаться/выключаться при использовании функции PROGRAM AE или функции задней подсветки во время съемки в режиме AUTO (☺☺☺).
- Встроенная подсветка может выключиться при установке и выталкивании кассеты.
- Во время работы функции поиска конца встроенная подсветка выключается.
- При использовании широкоугольного объектива (приобретается дополнительно) встроенная подсветка будет блокирована, и объект, возможно, не будет освещен надлежащим образом.

Замена лампы

Используйте галогенную лампу Sony XB-3D (приобретается отдельно). Галогенная лампа, входящая в комплект поставки, отдельно не продается. Приобретите галогенную лампу Sony XB-3D.

Перед заменой лампы отсоедините источник питания.

- (1) Выньте встроенную лампу, нажав на отверстие под встроенной лампой с помощью проволоки.
- (2) Поверните корпус лампы против часовой стрелки и отсоедините ее от устройства подсветки.
- (3) Замените лампу с помощью сухой ткани.
- (4) Прикрепите корпус лампы, повернув его по часовой стрелке, затем установите обратно на место устройство встроенной подсветки.

1

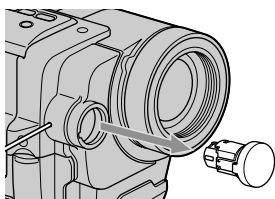

2

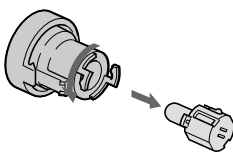

3

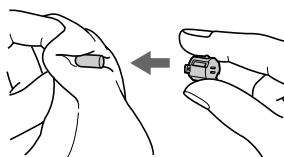

4

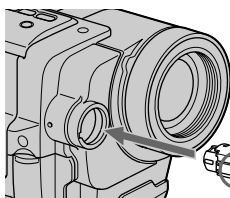

NOTE

Be sure to align the tab with the groove when inserting.

ПРИМЕЧАНИ

При вставке обязательно совместите выступ с канавкой.

Using the built-in light

CAUTION

- When replacing the bulb, use only the Sony XB-3D halogen lamp (optional) to reduce the risk of fire.
- To prevent possible burn hazard, disconnect the power source before replacing and do not touch the bulb until the bulb becomes cool enough to handle (for about 30 minutes or more).

Note

To prevent the bulb from being smudged with finger prints, handle it with a dry cloth, etc. If the bulb is smudged, wipe it completely.

Использование встроенной подсветки

ВНИМАНИЕ

- При замене лампы, используйте только галогенную лампу Sony XB-3D (приобретается дополнительно) для уменьшения риска воспламенения.
- Для предотвращения опасности возможного возгорания отсоедините источник питания перед заменой и не прикасайтесь к лампе до тех пор, пока она достаточно не остынет (около 30 минут или более).

Примечание

Для предотвращения лампы от загрязнения от отпечатков пальцев используйте сухую ткань и т.п. Если лампа загрязнилась, тщательно протрите ее.

Playing back a tape with picture effects

– DCR-TRV140E only

During playback, you can process a scene using the picture effect functions: NEG.ART, SEPIA, B&W and SOLARIZE.

- (1) In the playback or playback pause mode, select P EFFECT in  in the menu settings (p. 136).
- (2) Select the desired mode by turning the SEL/PUSH EXEC dial.
For details of each picture effect function, see page 61.

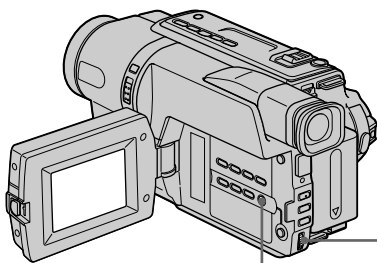

MENU

Воспроизведение ленты с эффектами изображения

– Только модель DCR-TRV140E

Во время воспроизведения, Вы можете видоизменять изображение с помощью функций: NEG.ART, SEPIA, B&W и SOLARIZE.

- (1) В режиме воспроизведения или паузы воспроизведения выберите команду P EFFECT в  в меню установок (стр. 144).
- (2) Выберите нужный режим, повернув диск SEL/PUSH EXEC.
Подробные сведения по каждой функции цифровых эффектов приведены на стр. 61.

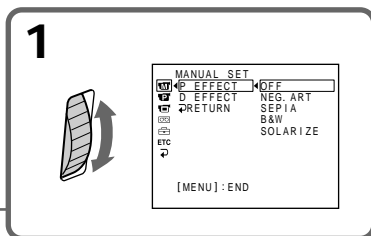

To cancel the picture effect function
Set P EFFECT to OFF in the menu settings.

Note

You cannot record pictures that you have processed using the picture effect function with this camcorder. To record pictures that you have processed using the picture effect function, record the pictures on the VCR using your camcorder as a player.

Pictures processed by the picture effect function

Pictures processed by the picture effect function are not output through the  DV OUT jack.

When you set the POWER switch to OFF (CHG) or stop playing back

The picture effect function is automatically cancelled.

Для отмены функции цифровых эффектов изображения

Установите команду P EFFECT в положение OFF в установках меню.

Примечание

На данной видеокамере нельзя записать изображения, обработанные с помощью функции эффектов изображения. Для записи изображений, обработанных с помощью функции эффектов изображения, запишите изображения на KVM, используя Вашу видеокамеру в качестве плеера.

Изображения, обработанные с помощью функции эффектов изображения

Изображения, обработанные с помощью функции эффектов изображения, не передаются через гнездо  DV OUT.

Если Вы установили переключатель POWER в положение OFF (CHG) или остановили воспроизведение

Функция эффектов изображения будет автоматически отменена.

Playing back a tape with digital effects

– DCR-TRV140E only

During playback, you can process a scene using the digital effect functions: STILL, FLASH, LUMI. and TRAIL.

- (1) In the playback, or playback pause mode, select D EFFECT in  in the menu settings (p. 136).
- (2) Select the desired digital effect mode in the menu settings, then press the SEL/PUSH EXEC dial. The digital effect indicator lights up and the bars appear. In the STILL or LUMI. mode, the image where you press the SEL/ PUSH EXEC dial is stored in memory as a still image.
- (3) Turn the SEL/PUSH EXEC dial to adjust the effect.
For details of each digital effect function, see page 63.

Воспроизведение ленты с цифровыми эффектами

– Только модель DCR-TRV140E

Во время воспроизведения можно видоизменять изображение с помощью функций цифровых эффектов: STILL, FLASH, LUMI. и TRAIL.

- (1) В режиме воспроизведения или паузы воспроизведения, выберите опцию D EFFECT в  в установках меню (стр. 144).
- (2) Выберите требуемый режим цифрового эффекта в установках меню, затем нажмите на диск SEL/PUSH EXEC. Загорится индикатор цифрового эффекта, и появятся полосы. В режиме STILL или LUMI. изображение, на котором Вы нажмете диск SEL/ PUSH EXEC, сохраняется в памяти как неподвижное.
- (3) Поворачивайте диск SEL/PUSH EXEC для регулировки эффекта.
Подробные сведения по каждой функции цифрового эффекта приведены на стр. 63.

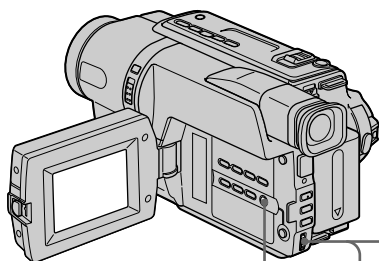

MENU

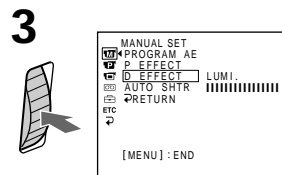
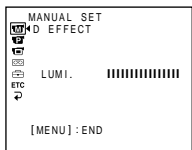
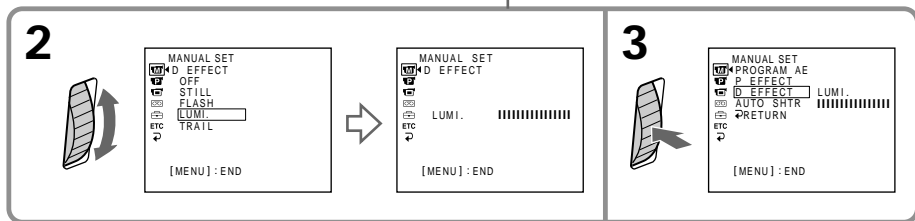
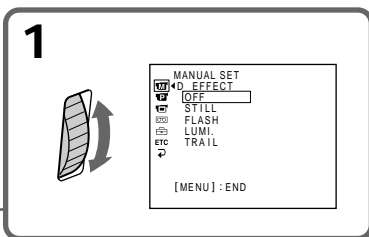

Playing back a tape with digital effects

To cancel the digital effect function

Set D EFFECT to OFF in the menu settings.

Note

You cannot record images that you have processed using the digital effect function with this camcorder. To record images that you have processed using the digital effect function, record the images on the VCR using your camcorder as a player.

Pictures processed by the digital effect function

Pictures processed by the digital effect function are not output through the  DV OUT jack.

When you set the POWER switch to OFF (CHG) or stop playing back

The digital effect function is automatically cancelled.

Воспроизведение ленты с цифровыми эффектами

Для отмены функции цифровых эффектов

Установите команду D EFFECT в положение OFF в установках меню.

Примечание

На данной видеокамере нельзя записать изображения, обработанные с помощью функции эффектов изображения. Для записи изображений, обработанных с помощью функции эффектов изображения, запишите изображения на KBM, используя Вашу видеокамеру в качестве плеера.

Изображения, обработанные с помощью функции цифровых эффектов

Изображения, обработанные с помощью функции цифровых эффектов, не передаются через гнездо  DV OUT.

Если Вы установили переключатель POWER в положение OFF (CHG) или остановили воспроизведение

Функция цифровых эффектов будет автоматически отменена.

Enlarging images recorded on tapes – Tape PB ZOOM

– DCR-TRV140E only

You can enlarge moving and still images recorded on tapes.

- (1) Press PB ZOOM on your camcorder while you are playing back. The image is enlarged, and ↑↓ appears on the screen.
- (2) Turn the SEL/PUSH EXEC dial to move the enlarged image, then press the dial.
 - ↑ : The image moves upwards.
 - ↓ : The image moves downwards.
 - ← → becomes available.
- (3) Turn the SEL/PUSH EXEC dial to move the enlarged image, then press the dial.
 - ← : The image moves leftwards (Turn the dial upwards.)
 - : The image moves rightwards (Turn the dial downwards.)

Увеличение записанных изображений на ленте – PB ZOOM для ленты

– Только модель DCR-TRV140E

Вы можете увеличивать движущиеся и неподвижные изображения, записанные на ленты.

- (1) Нажмите кнопку PB ZOOM на Вашей видеокамере во время воспроизведения. Изображение увеличится, а на экране появится индикация ↑↓.
- (2) Поверните диск SEL/PUSH EXEC для перемещения увеличенного изображения, а затем нажмите диск.
 - ↑ : Изображение перемещается вверх.
 - ↓ : Изображение перемещается вниз.
 - ← → появится на дисплее.
- (3) Поверните диск SEL/PUSH EXEC для перемещения увеличенного изображения, а затем нажмите диск.
 - ← : Изображение перемещается влево (Поверните диск вверх.)
 - : Изображение перемещается вправо (Поверните диск вниз.)

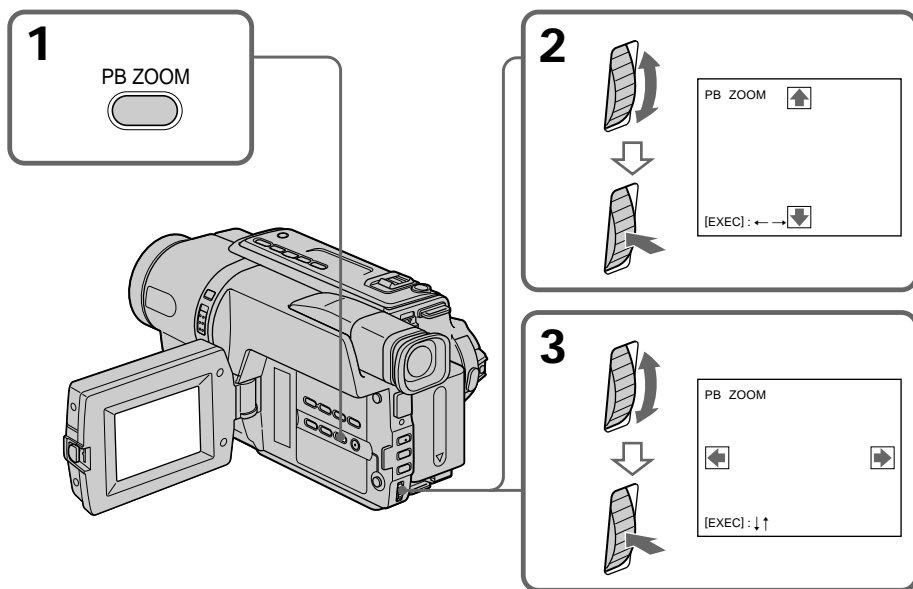

To cancel the Tape PB ZOOM function
Press PB ZOOM.

Для отмены функции PB ZOOM для ленты
Нажмите кнопку PB ZOOM.

Enlarging images recorded on tape – Tape PB ZOOM

Note

You cannot record pictures that you have processed using the Tape PB ZOOM function with this camcorder. To record pictures that you have processed using the Tape PB ZOOM function, record the pictures on the VCR using your camcorder as a player.

Pictures processed by the Tape PB ZOOM function

Pictures processed by the Tape PB ZOOM function are not output through the  DV OUT jack.

Tape PB ZOOM function is automatically cancelled when:

- you set the POWER switch to OFF (CHG).
- you stop playing back.
- you press MENU.
- you press TITLE.

Увеличение записанных изображений на ленте – PB ZOOM для ленты

Примечание

Вы не можете выполнить запись изображений, которые были обработаны с помощью функции PB ZOOM для ленты на этой видеокамере. Для записи изображений, которые были видеоизменены с помощью функции PB ZOOM для ленты, запишите изображения на видеомагнитофон, используя видеокамеру в качестве плеера.

Изображения, обработанные с помощью функции PB ZOOM для ленты

Изображения, обработанные с помощью функции PB ZOOM для ленты, не передаются через гнездо  DV OUT.

Функция PB ZOOM для ленты будет автоматически отменена при:

- установке переключателя POWER в положение OFF (CHG).
- остановке воспроизведения.
- нажатии кнопки MENU.
- нажатии кнопки TITLE.

Quickly locating a scene using the zero set memory function

– DCR-TRV140E only

Your camcorder goes forwards or backwards to automatically stop at a desired scene having a counter value of “0:00:00”.

Use the Remote Commander for this operation.

Use this function, for example, to view a desired scene later on during playback.

- (1) In the playback mode, press DISPLAY.
- (2) Press ZERO SET MEMORY on the Remote Commander at the point you want to locate later. The counter shows “0:00:00” and the ZERO SET MEMORY indicator flashes.
- (3) Press ■ when you want to stop playback.
- (4) Press ◀◀ to rewind the tape to the counter's zero point. The tape stops automatically when the counter reaches approximately zero. The ZERO SET MEMORY indicator disappears and the time code appears.
- (5) Press ▶▶. Playback starts from the counter's zero point.

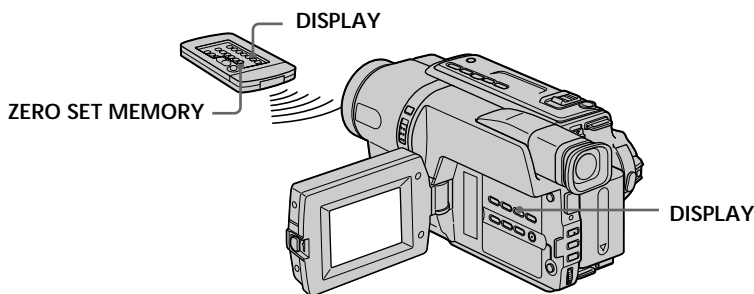

Быстрое отыскание эпизода с помощью функции памяти нулевой отметки

– Только модель DCR-TRV140E

Ваша видеокамера выполняет продвижение вперед или назад с автоматической остановкой в нужном эпизоде, где показание счетчика равно “0:00:00”.

Вы можете выполнять это с помощью пульта дистанционного управления.

Используйте эту функцию, например, для просмотра нужного эпизода позже во время воспроизведения.

- (1) В режиме воспроизведения нажмите кнопку DISPLAY.
- (2) Нажмите кнопку ZERO SET MEMORY на пульте дистанционного управления в том месте, которое Вы захотите найти позже. Показание счетчика станет равным “0:00:00”, и начнет мигать индикатор ZERO SET MEMORY.
- (3) Нажмите кнопку ■, если Вы захотите остановить воспроизведение.
- (4) Нажмите кнопку ◀◀ для ускоренной перемотки ленты назад к нулевой точке счетчика. Лента остановится автоматически, если счетчик достигнет нулевой отметки. Индикатор ZERO SET MEMORY исчезнет, и появится код времени.
- (5) Нажмите кнопку ▶▶. Воспроизведение начнется с нулевой отметки счетчика.

Quickly locating a scene using the zero set memory function

Notes

- When you press ZERO SET MEMORY on the Remote Commander before rewinding the tape, the zero set memory function is cancelled.
- There may be a discrepancy of several seconds from the time code.

If a tape has a blank portion in the recorded portions

The zero set memory function may not work correctly.

The zero set memory function also in the standby mode

When you insert a scene in the middle of a recorded tape, press ZERO SET MEMORY at the point you want to end the insertion. Rewind the tape to the insert start point, and start recording. Recording stops automatically at the tape counter zero point. Your camcorder returns to the standby mode.

Быстрое отыскание эпизода с помощью функции памяти нулевой отметки

Примечания

- Если нажать кнопку ZERO SET MEMORY на пульте дистанционного управления до начала обратной перемотки ленты, то функция памяти нулевой отметки будет отменена.
- Может быть расхождение в несколько секунд между кодом времени и действительным временем.

Если на ленте имеется незаписанный участок между записанными изображениями

Функция памяти нулевой отметки может не работать надлежащим образом.

Функция памяти нулевой отметки работает также в режиме ожидания

При вставке эпизода в середину записанной ленты нажмите кнопку ZERO SET MEMORY в том месте, где нужно закончить вставку эпизода. Перемотайте ленту к месту начала вставки эпизода и начните запись. Запись остановится автоматически в месте нулевой отметки счетчика. Видеокамера вернется в режим ожидания.

Searching a recording by date – Date search

– DCR-TRV140E only

You can automatically search for the point where the recording date changes and start playback from that point (**Date search**). Use the Remote Commander for this operation.

Use this function to check where recording dates change or to edit the tape at each recording date.

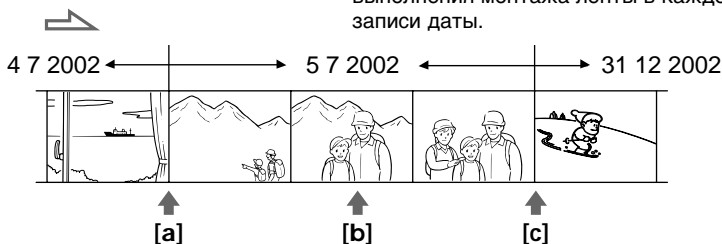

- (1) Set the POWER switch to PLAYER.
- (2) Press SEARCH MODE on the Remote Commander repeatedly, until the date search indicator appears.
The indicator changes as follows:

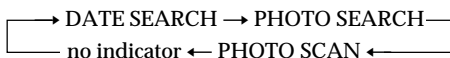

- (3) When the current position is [b], press ◀◀ to search towards [a] or press ▶▶ to search towards [c]. Your camcorder automatically starts playback at the point where the date changes.
Each time you press ◀◀ or ▶▶, the camcorder searches for the previous or next date.

Поиск записи по дате – Поиск даты

– Только модель DCR-TRV140E

Вы можете выполнять автоматически поиск места, где изменяется дата записи, и начинать воспроизведение с этого места (**поиск даты**). Используйте пульт дистанционного управления для таких операций.

Используйте эту функцию для проверки, где изменяются даты записи, или же для выполнения монтажа ленты в каждом месте записи даты.

- (1) Установите переключатель POWER в положение PLAYER.
- (2) Нажимайте повторно кнопку SEARCH MODE на пульте дистанционного управления до тех пор, пока не появится индикатор поиска даты.
Индикатор будет изменяться следующим образом:

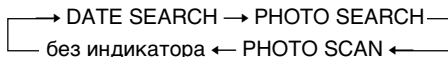

- (3) Если текущее положение соответствует варианту [b], нажмите кнопку ◀◀ для выполнения поиска в направлении [a] или нажмите кнопку ▶▶ для выполнения поиска в направлении [c]. Ваша видеокамера автоматически начнет воспроизведение в месте, где изменяется дата.
Всякий раз при нажатии кнопки ◀◀ или ▶▶ видеокамера будет выполнять поиск предыдущей или следующей даты.

Searching a recording by date – Date search

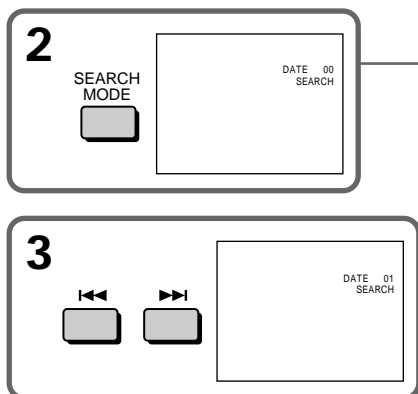

To stop searching

Press ■.

Note

If one day's recording is less than 2 minutes, your camcorder may not accurately find the point where the recording date changes.

If a tape has a blank portion in the recorded portions

The date search function may not work correctly.

Поиск записи по дате – Поиск даты

Для остановки поиска

Нажмите кнопку ■.

Примечание

Если в какой-либо из дней Ваша запись продолжалась менее 2 минут, Ваша видеокамера может точно не найти место, где изменяется дата записи.

Если на записанной ленте имеются незаписанные участки

Функция поиска даты будет работать неправильно.

Searching for a photo – Photo search/Photo scan

– DCR-TRV140E only

You can search for the still image recorded on tape (Photo search).

You can also search for still images one after another and display each image for five seconds automatically (Photo scan). Use the Remote Commander for these operations.

Searching for a photo

- (1) Set the POWER switch to PLAYER.
- (2) Press SEARCH MODE on the Remote Commander repeatedly, until the photo search indicator appears. The indicator changes as follows:

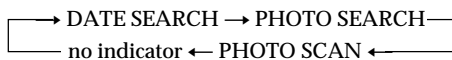

- (3) Press ◀◀ or ▶▶ to select the photo for playback. Each time you press ◀◀ or ▶▶, the camcorder searches for the previous or next photo. Your camcorder automatically starts playback from the photo.

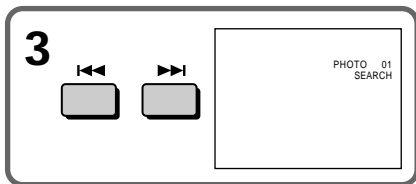
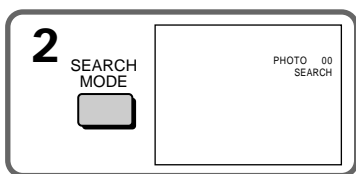

To stop searching

Press ■.

Поиск фото – Фотопоиск/ Фотосканирование

– Только модель DCR-TRV140E

Вы можете выполнять поиск неподвижного изображения, записанного на ленте (фотопоиск).

Вы также можете выполнять поиск неподвижных изображений одного за другим и отображать каждое изображение в течение пяти секунд автоматически (фотосканирование).

Для этих операций используйте пульт дистанционного управления.

Поиск фото

- (1) Установите переключатель POWER в положение PLAYER.
- (2) Нажимайте повторно на пульте дистанционного управления кнопку SEARCH MODE до тех пор, пока не появится индикатор фотопоиска. Индикатор будет изменяться следующим образом:

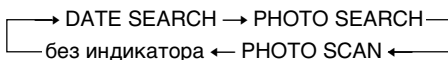

- (3) Нажмите кнопку ◀◀ или ▶▶, чтобы выбрать фото для воспроизведения. Всякий раз при нажатии ◀◀ или ▶▶ видеокамера начинает поиск предыдущего или следующего фото. Ваша видеокамера автоматически начнет воспроизведение с этого фото.

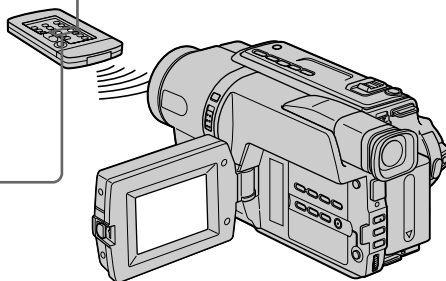

Для остановки поиска

Нажмите кнопку ■.

Searching for a photo – Photo search/Photo scan

Scanning photo

- (1) Set the POWER switch to PLAYER.
- (2) Press SEARCH MODE on the Remote Commander repeatedly, until the photo scan indicator appears.

The indicator changes as follows:

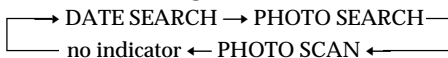

- (3) Press ◀◀ or ▶▶.
Each photo is played back for about 5 seconds automatically.

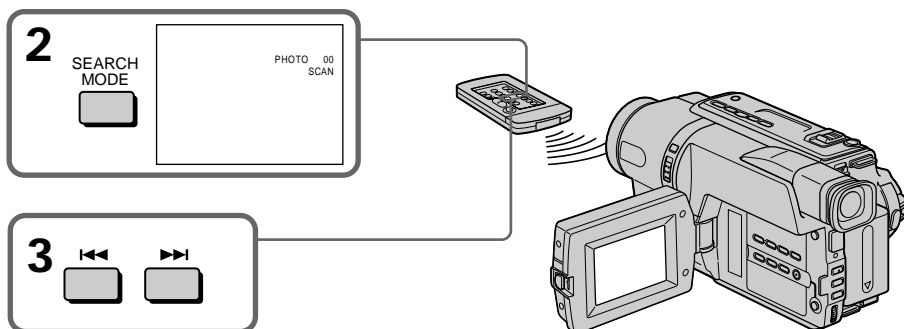

To stop scanning

Press ■.

If a tape has a blank portion in the recorded portions
The photo search and photo scan functions may not work correctly.

Поиск фото – Фотопоиск/ Фотосканирование

Сканирование фото

- (1) Установите переключатель POWER в положение PLAYER.
- (2) Нажимайте повторно на пульте дистанционного управления кнопку SEARCH MODE до тех пор, пока не появится индикатор фотосканирования. Индикатор будет изменяться следующим образом:

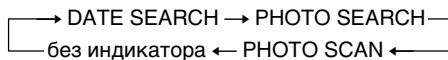

- (3) Нажмите кнопку ◀◀ или ▶▶.
Каждое фото будет автоматически отображаться примерно 5 секунд.

Для остановки сканирования

Нажмите кнопку ■.

Если на записанной ленте имеются незаписанные участки
Функция фотопоиска и фотосканирования может работать неправильно.

Dubbing a tape

Using the A/V connecting cable

Connect your camcorder to the VCR using the A/V connecting cable supplied with your camcorder.

You can record and edit a picture with the connected VCR by using your camcorder as a player.

Set DISPLAY to LCD in **[ETC]** in the menu settings (The default setting is set to LCD).

If you do not make the indicators disappear, they are recorded on tapes.

Make the indicators disappear by pressing the following buttons:

- DISPLAY on your camcorder
- DISPLAY on the Remote Commander*¹⁾
- DATA CODE/SEARCH MODE on the Remote Commander*²⁾

- (1) Insert a blank tape (or a tape you want to record over) into the VCR, and insert the recorded tape into your camcorder.
- (2) Set the input selector on the VCR to LINE. Refer to the operating instructions of your VCR for more information.
- (3) Set the POWER switch to PLAYER.
- (4) Play back the recorded tape on your camcorder.
- (5) Start recording on the VCR. Refer to the operating instructions of your VCR for more information.

*¹⁾ CCD-TRV107E/TRV208E/TRV408E,

DCR-TRV140E only

*²⁾ DCR-TRV140E only

Перезапись ленты

Использование соединительного кабеля аудио/видео

Подсоедините Вашу видеокамеру к КВМ с помощью соединительного кабеля аудио/видео, который прилагается к Вашей видеокамере.

Вы можете записывать и редактировать изображение с помощью подсоединенного КВМ, используя видеокамеру в качестве проигрывателя.

Установите опцию DISPLAY в положение LCD в **[ETC]** в установках меню (Установка по умолчанию соответствует LCD).

Необходимо, чтобы индикаторы исчезли, иначе они будут записаны на ленту.

Добейтесь того, чтобы индикаторы исчезли, нажимая кнопки:

- DISPLAY на видеокамере
- DISPLAY на пульте дистанционного управления*¹⁾
- DATA CODE/SEARCH MODE на пульте дистанционного управления*²⁾

- (1) Вставьте незаписанную ленту (или ленту, на которую Вы хотите выполнить запись) в КВМ и вставьте записанную ленту в Вашу видеокамеру.
- (2) Установите селектор входного сигнала на КВМ в положение LINE. Более подробные сведения Вы сможете найти в инструкции по эксплуатации Вашего КВМ.
- (3) Установите переключатель POWER в положение PLAYER.
- (4) Начните воспроизведение записанной ленты на Вашей видеокамере.
- (5) Начните запись на Вашем КВМ. Более подробные сведения Вы сможете найти в инструкции по эксплуатации Вашего КВМ.

*¹⁾ Только модель CCD-TRV107E/TRV208E/TRV408E, DCR-TRV140E

*²⁾ Только модель DCR-TRV140E

- CCD-TRV107E/TRV108E/TRV208E/TRV408E

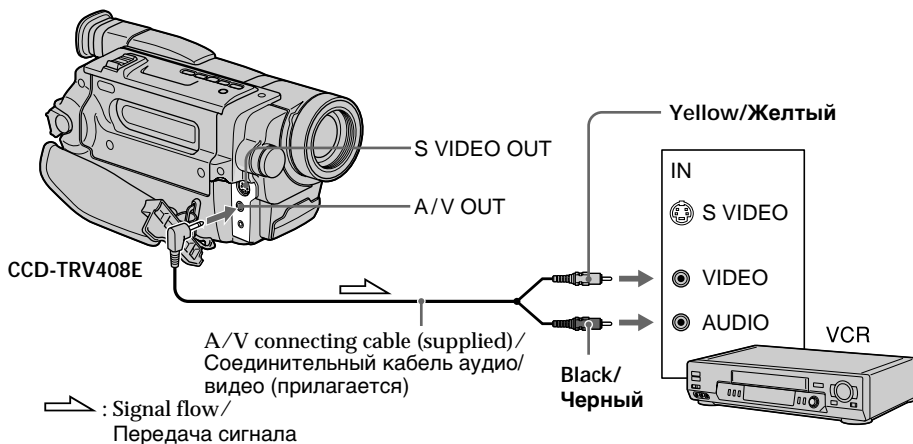

- DCR-TRV140E

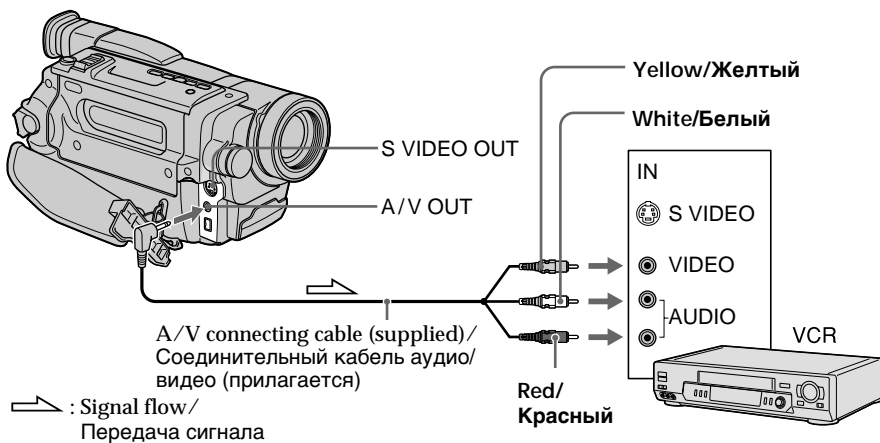

Dubbing a tape

When you have finished dubbing a tape

Press **■** on both your camcorder and the VCR.

To prevent deterioration of pictures when dubbing

(CCD-TRV107E/TRV108E/TRV208E/TRV408E only)

Set EDIT to ON in the menu settings before dubbing.

You can edit on VCRs that support the following systems:

8 mm **8**, Hi8 **Hi8**, VHS **VHS**, S-VHS **S-VHS**, VHSC **VHSC**, S-VHSC **S-VHSC**, Betamax **B**, mini DV ^{Mini}**DV**, DV **DV** or Digital8 **D8**

If your VCR is a monaural type (DCR-TRV140E only)

Connect the yellow plug of the A/V connecting cable to the video input jack and the white or the red plug to the audio input jack on the TV. If you connect the white plug, the sound is L (left) signal. If you connect the red plug, the sound is R (right) signal.

If your VCR is a stereo type (CCD-TRV107E/TRV108E/TRV208E/TRV408E only)

Connect the audio plug of the A/V connecting cable supplied to the left (white) input jack of your VCR.

If your VCR has an S video jack

Connect using an S video cable (optional) to obtain optimum quality screen images.

With this connection, you do not need to connect the yellow (video) plug of the A/V connecting cable.

Connect an S video cable (optional) to the S video jacks of both your camcorder and the VCR.

Перезапись ленты

Если Вы закончили перезапись ленты

Нажмите кнопку **■** как на видеокамере, так и на КВМ.

Для предотвращения ухудшения изображения при перезаписи (Только модель CCD-TRV107E/TRV108E/TRV208E/TRV408E)

Установите EDIT в положение ON в установках меню до перезаписи.

Вы можете выполнять монтаж на КВМ, которые поддерживают следующие системы:

8 мм **8**, Hi8 **Hi8**, VHS **VHS**, S-VHS **S-VHS**, VHSC **VHSC**, S-VHSC **S-VHSC**, Betamax **B**, мини DV ^{Mini}**DV**, DV **DV** или Digital8 **D8**

Если Ваш видеоманитофон монофонического типа (Только модель DCR-TRV140E)

Подсоедините желтый штекер соединительного кабеля аудио/видео к входному гнезду видеосигнала, а белый или красный штекер к входному гнезду аудиосигнала на телевизоре. При подсоединении белого штекера Вы получите сигнал канала L (левого). При подсоединении красного штекера Вы получите сигнал канала R (правого).

Если Ваш видеоманитофон стереофонического типа (Только модель CCD-TRV107E/TRV108E/TRV208E/TRV408E)

Подключите аудиоштекер прилагаемого соединительного кабеля аудио/видео к левому (белому) входному гнезду видеоманитодфона.

Если в Вашем КВМ имеется гнездо S video
Выполните подключение с помощью кабеля S video (приобретается дополнительно) для воспроизведения изображений с оптимальным качеством.

При таком подсоединении Вам не нужно подсоединять желтый (видео) штекер соединительного кабеля аудио/видео. Подсоедините кабель S video (приобретается дополнительно) к гнездам S video на Вашей видеокамере и КВМ.

Dubbing a tape

Using the i.LINK cable (DV connecting cable) (DCR-TRV140E only)

Simply connect the i.LINK cable (DV connecting cable) (optional) to  DV OUT and to DV IN of the DV products. With digital-to-digital connection, video and audio signals are transmitted in digital form for high-quality editing. You cannot dub the screen indicators.

- (1) Insert a blank tape (or a tape you want to record over) into the VCR, and insert the recorded tape into your camcorder.
- (2) Set the input selector on the VCR to DV IN if it is available. Refer to the operating instructions of your VCR for more information.
- (3) Set the POWER switch to PLAYER.
- (4) Play back the recorded tape on your camcorder.
- (5) Start recording on the VCR.
Refer to the operating instructions of your VCR for more information.

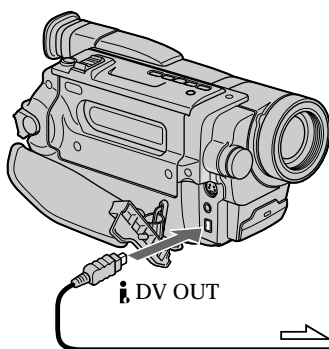

i.LINK cable (DV connecting cable) (optional) /
Кабель i.LINK
(соединительный кабель DV) (приобретается дополнительно)

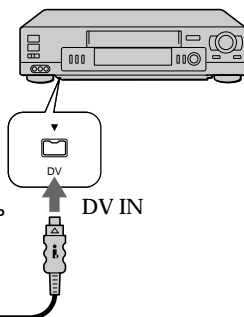

 : Signal flow /
Передача сигнала

Перезапись ленты

Использование кабеля i.LINK (соединительного кабеля цифрового видеосигнала DV) (Только модель DCR-TRV140E)

Просто подсоедините кабель i.LINK (соединительный кабель DV) (приобретается дополнительно) к гнезду  DV OUT и гнезду DV IN аппаратов DV. При использовании цифрового соединения видео- и аудиосигналы передаются в цифровом виде, что обеспечивает высокое качество монтажа. Перезаписать экранные индикаторы невозможно.

- (1) Вставьте незаписанную ленту (или ленту, на которую хотите выполнить запись) в КВМ и вставьте записанную ленту в Вашу видеокамеру.
- (2) Установите селектор входного сигнала на КВМ в положение DV IN, если оно имеется в наличии.
Более подробные сведения приведены в инструкции по эксплуатации Вашего КВМ.
- (3) Установите переключатель POWER в положение PLAYER.
- (4) Начните воспроизведение записанной ленты на Вашей видеокамере.
- (5) Начните запись на КВМ.
Более подробные сведения приведены в инструкции по эксплуатации Вашего КВМ.

Dubbing a tape

When you have finished dubbing a tape

Press ■ on both your camcorder and the VCR.

You can connect one VCR only using the i.LINK cable (DV connecting cable).

See page 176 for more information about i.LINK.

The following functions do not work during digital editing :

- Picture effect
- Digital effect
- Tape PB ZOOM

If you record a playback pause picture via the DV OUT jack

The recorded picture becomes rough. Also, when you play back recorded pictures on other video equipment, the picture may jitter.

Перезапись ленты

Если Вы закончили перезапись ленты

Нажмите кнопку ■ как на Вашей видеокамере, так и на КВМ.

Вы можете подсоединить только один КВМ с помощью кабеля i.LINK (соединительного кабеля цифрового видеосигнала DV).

Более подробные сведения относительно i.LINK приведены на стр. 176.

Следующие функции не работают во время цифрового монтажа:

- Эффект изображения
- Цифровой эффект
- Лента PB ZOOM

При записи на паузе воспроизводимого изображения через гнездо DV OUT

Записанное изображение будет искаженным. Кроме того, при воспроизведении записанных изображений на другой видеоаппаратуре изображение может подрагивать.

Dubbing a tape easily – Easy Dubbing

– CCD-TRV107E/TRV108E/TRV208E/
TRV408E only

VCR operation for dubbing can be controlled easily by using your camcorder when the VCR is connected.

You can select one of eight preset titles and two custom titles stored in your camcorder as instructed in “Making your own titles” (p. 80). Select the desired colour, size, and background colour of titles.

Using the Easy Dubbing function

Step 1 Connecting the VCR (p. 102).

Step 2 Setting the VCR to operate with your camcorder (p. 103 to 107).

Step 3 Selecting the title (p. 107 to 108).

Step 4 Selecting the dubbing mode (p. 109).

Step 5 Performing the Easy Dubbing (p. 110).

If you dub using the same VCR again, you can skip step 2.

If you do not need to put in a title, you can skip step 3.

Step 1: Connecting the VCR

Connect the devices as illustrated in page 98.

You can edit on VCRs that support the following systems:

8 mm **8**, Hi8 **Hi8**, VHS **VHS**, S-VHS **S-VHS**,
VHSC **VHSC**, S-VHSC **S-VHSC**, Betamax **B**,
mini DV ^{Mini}**DV**, or DV **DV**

If your VCR has an S video jack

Connect using an S video cable (optional) to obtain optimum quality screen images.

With this connection, you do not need to connect the yellow (video) plug of the A/V connecting cable.

Connect an S video cable (optional) to the S video jacks of both your camcorder and the VCR.

Простая перезапись ленты – Простая перезапись

– Только модель CCD-TRV107E/
TRV108E/TRV208E/TRV408E

Управление перезаписью видеомагнитофона можно легко осуществлять с помощью видеокамеры, когда она подключена к видеомагнитофону.

Вы можете выбрать один из восьми предварительно установленных титров и двух собственных титров, которые сохраняются в памяти видеокамеры, в соответствии с инструкциями в разделе “Создание Ваших собственных титров” (стр. 80). Выберите необходимый цвет, размер и цвет фона титров.

Использование функции простой перезаписи

Пункт 1 Подключение видеомагнитофона (стр. 102).

Пункт 2 Настройка видеомагнитофона для работы с Вашей видеокамерой (стр. 103 - 107).

Пункт 3 Выбор титра (стр. 107 - 108).

Пункт 4 Выбор режима перезаписи (стр. 109).

Пункт 5 Выполнение простой перезаписи (стр. 110).

Если перезапись снова выполняется с помощью того же видеомагнитофона, можно пропустить пункт 2.

Если вставлять титр не нужно, можно пропустить пункт 3.

Пункт 1: Подключение видеомагнитофона

Подсоедините устройства, как показано на стр. 98.

Монтаж можно выполнять на видеомагнитофонах, которые поддерживают следующие системы:
8 мм **8**, Hi8 **Hi8**, VHS **VHS**, S-VHS **S-VHS**,
VHSC **VHSC**, S-VHSC **S-VHSC**, Betamax **B**,
мини DV ^{Mini}**DV** или DV **DV**

Если в Вашем видеомагнитофоне имеется гнездо S video

Выполните подключение с помощью кабеля S video (приобретается дополнительно) для воспроизведения изображений с оптимальным качеством.

При таком соединении не нужно подключать желтый (видео)штекер соединительного кабеля аудио/видео.

Подсоедините кабель S video (приобретается дополнительно) к гнездам S video на Вашей видеокамере и на видеомагнитофоне.

Dubbing a tape easily – Easy Dubbing

Step 2: Setting the VCR to operate with your camcorder

You can control the VCR by wireless remote control.

(1) Setting the modes to cancel recording pause on the VCR

- ① Set the POWER switch to PLAYER on your camcorder.
- ② Turn the power of the connected VCR on, then set the input selector to LINE. When you connect a video camera recorder, set its power switch to VTR/VCR.
- ③ Press EASY DUBBING to display the menu.
- ④ Turn the SEL/PUSH EXEC dial to select SETUP, then press the dial.
- ⑤ Turn the SEL/PUSH EXEC dial to select PAUSE MODE, then press the dial.
- ⑥ Turn the SEL/PUSH EXEC dial to select the mode to cancel recording pause on the VCR, then press the dial.

Простая перезапись ленты – Простая перезапись

Пункт 2: Настройка видеомэгагнитофона для работы с Вашей видеокамерой

Камера может действовать как беспроводный пульт дистанционного управления для видеомэгагнитофона.

(1) Установка режимов для отмены паузы при записи на видеомэгагнитофоне

- ① Установите переключатель POWER в положение PLAYER на Вашей видеокамере.
- ② Включите питание подключенного видеомэгагнитофона и установите селектор входного сигнала в положение LINE. При подсоединении видеокамеры установите ее переключатель POWER в положение VTR/VCR.
- ③ Нажмите кнопку EASY DUBBING для отображения меню.
- ④ Поверните диск SEL/PUSH EXEC для выбора SETUP, а затем нажмите на диск.
- ⑤ Поверните диск SEL/PUSH EXEC для выбора режима PAUSE MODE, а затем нажмите на диск.
- ⑥ Поверните диск SEL/PUSH EXEC, чтобы выбрать режим для отмены паузы при записи на видеомэгагнитофоне, а затем нажмите на диск.

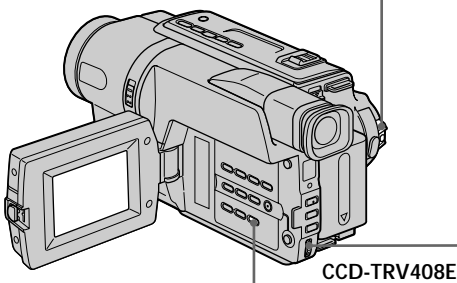

1

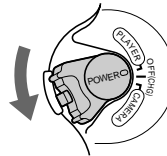

4

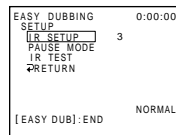

5

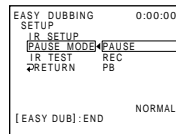

3

EASY DUBBING

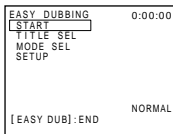

Dubbing a tape easily – Easy Dubbing

Buttons for cancelling recording pause on the VCR

The buttons vary depending on your VCR. To cancel recording pause:

- Select PAUSE if the button to cancel recording pause is **II**.
- Select REC if the button to cancel recording pause is **●**.
- Select PB if the button to cancel recording pause is **▶**.

(2) Setting the IR SETUP code

- ① Turn the SEL/PUSH EXEC dial to select SETUP, then press the dial.
- ② Turn the SEL/PUSH EXEC dial to select the IR SETUP code of your VCR, then press the dial.

Check the code in “About the IR SETUP code” (p. 105).

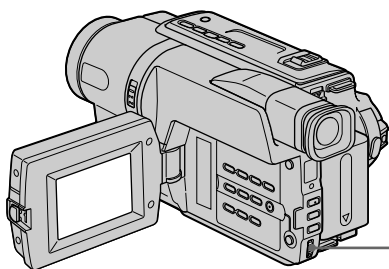

CCD-TRV408E

Простая перезапись ленты – Простая перезапись

Кнопки для отмены паузы при записи на видеомагнитофоне

Кнопки отличаются в зависимости от модели видеомагнитофона. Для отмены паузы при записи:

- Выберите PAUSE, если кнопкой для отмены паузы при записи является **II**.
- Выберите REC, если кнопкой для отмены паузы при записи является **●**.
- Выберите PB, если кнопкой для отмены паузы при записи является **▶**.

(2) Установка кода IR SETUP

- ① Поверните диск SEL/PUSH EXEC для выбора SETUP, а затем нажмите на диск.
- ② Поверните диск SEL/PUSH EXEC для выбора кода IR SETUP на видеомагнитофоне, а затем нажмите на диск.

Проверьте код в разделе “Информация о коде IR SETUP” (стр. 105).

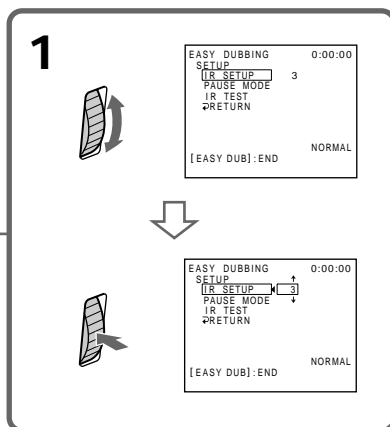

Dubbing a tape easily – Easy Dubbing

About the IR SETUP code

The IR SETUP code is stored in the memory of your camcorder. Be sure to set the correct code depending on your VCR. The default setting is Code number 3.

Brand/ Фирма-изготовитель	IR SETUP code/ Код IR SETUP
Sony	1, 2, 3, 4, 5, 6
Aiwa	47, 53, 54
Akai	50, 62, 74
Alba	73
Amstrad	73
Baird	30, 36
Blaupunkt	11, 83
Bush	74
CGM	36, 47, 83
Clatronic	73
Daewoo	26
Ferguson	76, 83
Fisher	73
Funai	80
Goldstar	47
Goodmans	26, 84
Grundig	9, 83
Hitachi	42, 56
ITT/Nokia Instant	36
JVC	11, 12, 15, 21
Kendo	47
Loewe	16, 47, 84
Luxor	89
Mark	26*
Matsui	47, 58*, 60
Mitsubishi	28, 29

* TV/VCR component

Note on IR SETUP code

The Easy Dubbing is not possible if the VCR does not support IR SETUP codes.

Простая перезапись ленты – Простая перезапись

Информация о коде IR SETUP

Код IR SETUP содержится в памяти видеокамеры. Установите правильный код, соответствующий используемому видеомаягнитофону. Установкой по умолчанию является код номер 3.

Brand/ Фирма-изготовитель	IR SETUP code/ Код IR SETUP
Nokia	36, 89
Nokia Oceanic	89
Nordmende	76
Okano	60, 62, 63
Orion	58*, 70
Panasonic	16, 78
Philips	83, 84, 86
Phonola	83, 84
Roadstar	47
SABA	21, 76, 91
Salora	89
Samsung	22, 52, 93, 94, 32
Sanyo	36
Schneider	10, 84, 83
SEG	73
Seleco	47, 74
Sharp	89
Siemens	10, 36
Tandberg	26
Telefunken	91, 92
Thomson	76, 100
Thorn	36, 47
Toshiba	40, 93
Universum	47, 70, 92, 84
W.W. House	47
Watson	58, 83

* ТВ/видеомагнитофон

Примечание относительно кода IR SETUP

Простая перезапись невозможна, если видеомаягнитофон не поддерживает коды IR SETUP.

Dubbing a tape easily – Easy Dubbing

(3) Setting your camcorder and the VCR to face each other

Locate the Infrared rays emitter of your camcorder and face it towards the remote sensor of the VCR.
Set the devices about 30 cm (12 in.) apart, and remove any obstacles between the devices.

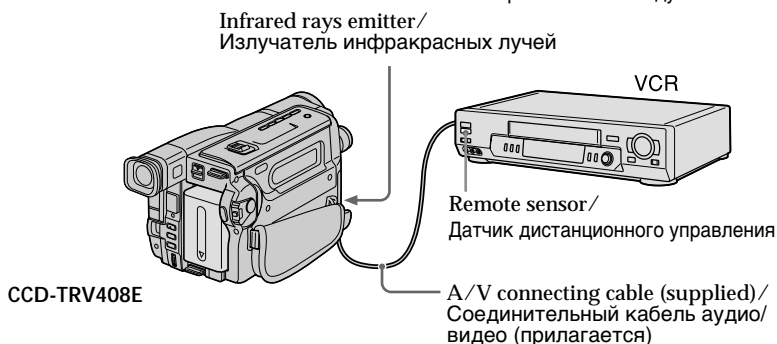

(4) Confirming the VCR operation

- ① Insert a recordable tape into the VCR, then set to recording pause.
- ② Turn the SEL/PUSH EXEC dial to select IR TEST, then press the dial.
- ③ Turn the SEL/PUSH EXEC dial to select EXECUTE, then press the dial.

If the VCR starts recording, the setting is correct.

When finished, the indicator changes to COMPLETE.

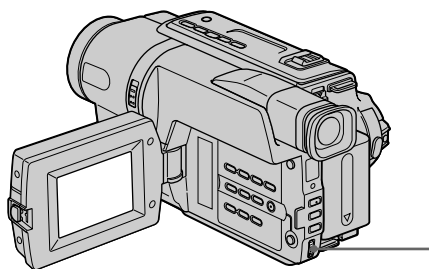

Простая перезапись ленты – Простая перезапись

(3) Установка видеокамеры и видеомэагнитофона друг против друга

Инфракрасный излучатель видеокамеры необходимо направить на датчик дистанционного управления видеомэагнитофона.

Установите устройства на расстоянии примерно 30 см и устраните любые препятствия между ними.

(4) Подтверждение работы видеомэагнитофона

- ① Вставьте кассету для записи в видеомэагнитофон, затем установите режим паузы записи.
- ② Поверните диск SEL/PUSH EXEC для выбора IR TEST, а затем нажмите на диск.
- ③ Поверните диск SEL/PUSH EXEC для выбора установки EXECUTE, а затем нажмите на диск.

Если видеомэагнитофон производит запись, это означает правильную настройку.

По окончании индикатор изменится на COMPLETE.

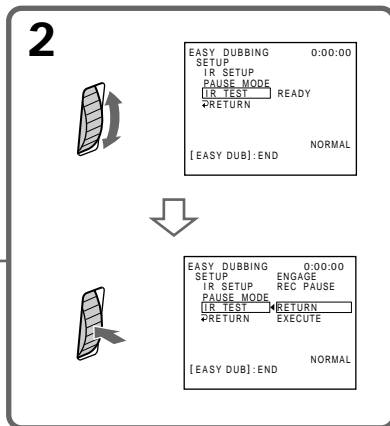

Dubbing a tape easily – Easy Dubbing

When the VCR does not operate correctly

- After checking the code in “About the IR SETUP code”, set IR SETUP or PAUSE MODE again.
- Place your camcorder at least 30 cm (12 in.) away from the VCR.
- Refer to the operating instructions of your VCR.

Step 3: Selecting the title

You can select title, colour, size, and background colour.

CUSTOM1 and CUSTOM2 are custom titles stored in your camcorder as instructed in “Making your own titles” (p. 80).



- (1) Press EASY DUBBING to display the menu.
- (2) Turn the SEL/PUSH EXEC dial to select TITLE SEL, then press the dial.
- (3) Select the desired title in the menu settings, then press the dial. The title is displayed.
- (4) Change the colour, size, or background colour, if necessary.
 - ① Turn the SEL/PUSH EXEC dial to select the colour, size, or background colour, then press the dial. The item appears.
 - ② Turn the SEL/PUSH EXEC dial to select the desired item, then press the dial.
 - ③ Repeat steps ① and ② until the title is laid out as desired.
 - ④ Press the SEL/PUSH EXEC dial again to complete the setting.

Простая перезапись ленты – Простая перезапись

Если видеомагнитофон работает неправильно

- После проверки кода в разделе “Информация о коде IR SETUP” снова установите IR SETUP или PAUSE MODE.
- Установите видеокамеру на расстоянии не менее 30 см от видеомагнитофона.
- Обратитесь к инструкции по эксплуатации видеомагнитофона.

Пункт 3: Выбор титра

Вы можете выбирать титр, цвет, размер и цвет фона.

CUSTOM1 и CUSTOM2 - это пользовательские титры, которые сохраняются в памяти видеокамеры, в соответствии с инструкциями в разделе “Создание Ваших собственных титров” (стр. 80).

- (1) Нажмите кнопку EASY DUBBING для отображения меню.
- (2) Поверните диск SEL/PUSH EXEC для выбора установки TITLE SEL, а затем нажмите на диск.
- (3) Выберите требуемый титр в установках меню, затем нажмите на диск. Отобразится титр.
- (4) Измените цвет, размер или цвет фона, если нужно.
 - ① Поверните диск SEL/PUSH EXEC для выбора цвета, размера или цвета фона, а затем нажмите на диск. Появится элемент.
 - ② Поверните диск SEL/PUSH EXEC для выбора нужного элемента, а затем нажмите на диск.
 - ③ Повторяйте пункты ① и ② до тех пор, пока титр не будет расположен так, как нужно.
 - ④ Нажмите на диск SEL/PUSH EXEC для завершения установки.

Dubbing a tape easily – Easy Dubbing

Простая перезапись ленты – Простая перезапись

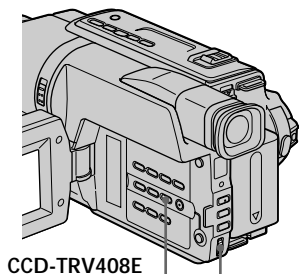

CCD-TRV408E

EASY DUBBING

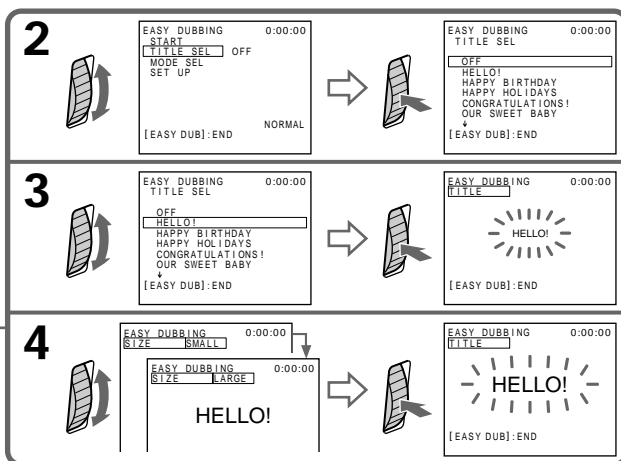

Note

You can put a title only into the tape of the VCR.

Title setting

- The title colour changes as follows:
WHITE ↔ YELLOW ↔ VIOLET ↔ RED ↔
CYAN ↔ GREEN ↔ BLUE
- The title size changes as follows:
SMALL ↔ LARGE
- The background colour changes as follows:
FADE ↔ WHITE ↔ YELLOW ↔ VIOLET
↔ RED ↔ CYAN ↔ GREEN ↔ BLUE ↔
BLACK

Примечание

Можно вставить титр только в ленту, находящуюся в видеомаягнитофоне.

Установка титра

- Цвет титра изменяется следующим образом:
WHITE (БЕЛЫЙ) ↔ YELLOW (ЖЕЛТЫЙ)
↔ VIOLET (ФИОЛЕТОВЫЙ) ↔
RED (КРАСНЫЙ) ↔ CYAN (ГОЛУБОЙ) ↔
GREEN (ЗЕЛЕНый) ↔ BLUE (СИНИЙ)
- Размер титра изменяется следующим образом:
SMALL (МАЛЕНЬКИЙ) ↔ LARGE
(БОЛЬШОЙ)
- Цвет фона изменяется следующим образом:
FADE (БЕСЦВЕТНЫЙ) ↔ WHITE (БЕЛЫЙ)
↔ YELLOW (ЖЕЛТЫЙ) ↔ VIOLET
(ФИОЛЕТОВЫЙ) ↔ RED (КРАСНЫЙ) ↔
CYAN (ГОЛУБОЙ) ↔ GREEN (ЗЕЛЕНый)
↔ BLUE (СИНИЙ) ↔ BLACK (ЧЕРНЫЙ)

Dubbing a tape easily – Easy Dubbing

Step 4: Selecting the dubbing mode

You can choose either normal recording (NORMAL) or interval recording (PREVIEW).

- (1) Turn the SEL/PUSH EXEC dial to select MODE SEL, then press the dial.
- (2) Turn the SEL/PUSH EXEC dial to select PREVIEW or NORMAL, then press the dial.
 - NORMAL: you can record into the VCR normally.
 - PREVIEW: you can make a time-lapse dubbing by setting the camcorder to automatically play back and stand by sequentially.

Простая перезапись ленты – Простая перезапись

Пункт 4: Выбор режима перезаписи

Можно выбрать как обычную запись (NORMAL), так и запись с интервалами (PREVIEW).

- (1) Поверните диск SEL/PUSH EXEC для выбора установки MODE SEL, а затем нажмите на диск.
- (2) Поверните диск SEL/PUSH EXEC для выбора установки PREVIEW или NORMAL, затем нажмите на диск.
 - NORMAL: записывать на видеомаягнитофон можно обычным способом.
 - PREVIEW: Можно выполнить цейтраферную перезапись, настроив видеокамеру таким образом, чтобы она последовательно выполняла воспроизведение и переходила в режим ожидания.

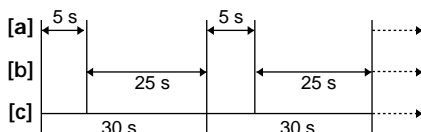

- [a]: Recording (VCR)
 [b]: Waiting time (VCR)
 [c]: Playback time (camcorder)

- [a]: Запись (видеомаягнитофон)
 [b]: Время ожидания (видеомаягнитофон)
 [c]: Время воспроизведения (видеокамера)

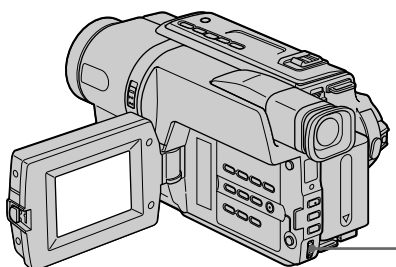

CCD-TRV408E

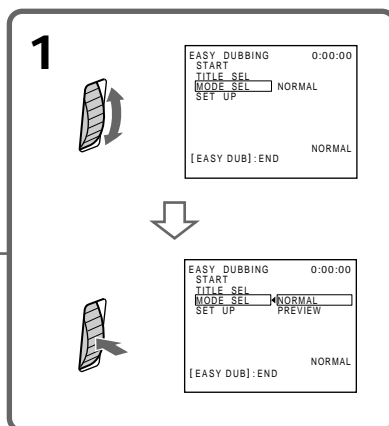

Dubbing a tape easily – Easy Dubbing

Step 5: Performing Easy Dubbing

Make sure that your camcorder and VCR are connected, and that the VCR is set to recording pause.

When you use a video camera recorder, set its POWER switch to VTR/VCR. Set the POWER switch of your camcorder to PLAYER.

(1) Turn the SEL/PUSH EXEC dial to select START, then press the dial.

(2) Turn the SEL/PUSH EXEC dial to select EXECUTE, then press the dial.

When dubbing ends, your camcorder and VCR stop automatically.

To stop dubbing during editing

Press **■** on your camcorder.

To quit the Easy Dubbing function

Your camcorder stops when dubbing is complete. Then the display returns to START in the menu settings.

Press EASY DUBBING to quit the Easy Dubbing function.

Note

If you set the background colour to FADE in step 3, the picture may not appear properly depending on the connected VCR.

You cannot record on the VCR when:

- The tape has run out.
- The write-protect tab is set to expose the red mark.
- The IR SETUP code is not correct.
- The button used to cancel recording pause is not correct.

NOT READY appears on the screen when:

START is not carried out.

Простая перезапись ленты – Простая перезапись

Пункт 5: Выполнение простой перезаписи

Убедитесь, что видеокамера подключена к видеомагнитофону, а видеомагнитофон включен в режим паузы при записи.

При записи на видеокамеру установите ее переключатель POWER в положение VTR/VCR. Установите переключатель POWER на Вашей видеокамере в положение PLAYER.

(1) Поверните диск SEL/PUSH EXEC для выбора START, а затем нажмите на диск.

(2) Поверните диск SEL/PUSH EXEC для выбора установки EXECUTE, а затем нажмите на диск.

Когда заканчивается перезапись, видеокамера и видеомагнитофон автоматически останавливаются.

Для остановки перезаписи во время монтажа

Нажмите кнопку **■** на видеокамере.

Для выключения функции простой перезаписи

Видеокамера останавливается после завершения перезаписи. Затем на дисплее появляется START в установках меню.

Нажмите EASY DUBBING для выключения функции простой перезаписи.

Примечание

Если в пункте 3 для цвета фона установлено значение FADE, то на некоторых подключенных видеомагнитофонах изображение может отображаться неправильно.

На видеомагнитофон не удастся произвести запись, если:

- Закончилась лента.
- Лепесток защиты от записи установлен так, что видна красная метка.
- Неправильный код IR SETUP
- Кнопка для отмены паузы при записи является неверной.

Индикация NOT READY появляется на экране, если:

Функция START не выполнена.

Dubbing only desired scenes

- Digital program editing

- DCR-TRV140E only

You can duplicate selected scenes (programmes) for editing onto a tape without operating the VCR.

Scenes can be selected by frame. You can set up to 20 programmes.



Before operating the Digital program editing function

Step 1 Connecting the VCR (p. 111).

Step 2 Setting the VCR for operation (p. 112 to 117).

Step 3 Adjusting the synchronisation of the VCR (p. 118).

When you dub using the same VCR again, you can skip steps 2 and 3.

Using the Digital program editing function

Operation 1 Making the programme (p. 120).

Operation 2 Performing Digital program editing (Dubbing a tape) (p. 122).

Step 1: Connecting the VCR

You can connect both the A/V connecting cable and the i.LINK cable (DV connecting cable). When you use the A/V connecting cable, connect the devices as illustrated in page 98. When you use the i.LINK cable (DV connecting cable), connect the devices as illustrated in page 100.

Перезапись только нужных эпизодов

- Цифровой монтаж программы

- Только модель DCR-TRV140E

Можно несколько раз записывать на кассету выбранные для монтажа эпизоды (программы), не управляя видеоманитофоном.

Эпизоды можно выбирать по кадрам. Можно составить не более 20 программ.

Перед началом цифрового монтажа по программе

Пункт 1 Подключение видеоманитофона (стр. 111).

Пункт 2 Настройка видеоманитофона для работы (стр. 112 – 117).

Пункт 3 Настройка синхронизации видеоманитофона (стр. 118).

Если в дальнейшем перезапись выполняется с помощью того же видеоманитофона, пункты 2 и 3 можно пропустить.

Использование функции цифрового монтажа по программе

Операция 1 Создание программы (стр. 120).

Операция 2 Выполнение цифрового монтажа программы (перезапись кассеты) (стр. 122).

Пункт 1: Подключение видеоманитофона

Можно подсоединять как соединительный кабель аудио/видео, так и кабель i.LINK (соединительный кабель DV). При использовании соединительного кабеля аудио/видео подсоедините устройства, как показано на стр. 98. При использовании кабеля i.LINK (соединительного кабеля DV) подсоедините устройства, как показано на стр. 100.

Dubbing only desired scenes – Digital program editing

Step 2: Setting the VCR to operate with the A/V connecting cable

To edit using the VCR, send the control signal by infrared rays to the remote sensor on the VCR. When you connect using the A/V connecting cable supplied, follow steps (1) to (4) below, to send the control signal correctly.

(1) Set the IR SETUP code

- ① Set the POWER switch to PLAYER on your camcorder.
- ② Turn the power of the connected VCR on, then set the input selector to LINE. When you connect a video camera recorder, set its power switch to VCR/VTR.
- ③ Press MENU to display the menu.
- ④ Turn the SEL/PUSH EXEC dial to select **ETC**, then press the dial.
- ⑤ Turn the SEL/PUSH EXEC dial to select VIDEO EDIT, then press the dial.
- ⑥ Turn the SEL/PUSH EXEC dial to select EDIT SET, then press the dial.
- ⑦ Turn the SEL/PUSH EXEC dial to select CONTROL, then press the dial.
- ⑧ Turn the SEL/PUSH EXEC dial to select IR, then press the dial.
- ⑨ Turn the SEL/PUSH EXEC dial to select IR SETUP, then press the dial.
- ⑩ Turn the SEL/PUSH EXEC dial to select the IR SETUP code number of your VCR, then press the dial. Check the code in “About the IR SETUP code” (p. 105).

Перезапись только нужных эпизодов – Цифровой монтаж программы

Пункт 2: Настройка видеомэгагнитофона для работы с соединительным кабелем аудио/видео

Для выполнения монтажа с использованием видеомэгагнитофона можно посылать на его ИК-датчик ИК-сигналы управления. При подсоединении с помощью прилагаемого соединительного кабеля аудио/видео выполните указанные ниже пункты с (1) по (4), чтобы правильно посылать сигнал управления.

(1) Установите код IR SETUP

- ① Установите переключатель POWER в положение PLAYER на Вашей видеокамере.
- ② Включите питание подключенного видеомэгагнитофона и установите селектор входного сигнала в положение LINE. При подсоединении видеокамеры установите ее переключатель POWER в положение VCR/VTR.
- ③ Нажмите кнопку MENU для отображения меню.
- ④ Поверните диск SEL/PUSH EXEC для выбора **ETC**, а затем нажмите на диск.
- ⑤ Поверните диск SEL/PUSH EXEC для выбора VIDEO EDIT, затем нажмите на диск.
- ⑥ Поверните диск SEL/PUSH EXEC для выбора EDIT SET, а затем нажмите на диск.
- ⑦ Поверните диск SEL/PUSH EXEC для выбора CONTROL, а затем нажмите на диск.
- ⑧ Поверните диск SEL/PUSH EXEC для выбора IR, а затем нажмите на диск.
- ⑨ Поверните диск SEL/PUSH EXEC для выбора IR SETUP, а затем нажмите на диск.
- ⑩ Поверните диск SEL/PUSH EXEC для выбора номера кода IR SETUP видеомэгагнитофона, а затем нажмите на диск. Проверьте код в разделе “Информация о коде IR SETUP” (стр. 105).

Dubbing only desired scenes - Digital program editing

(2) Setting the modes to cancel recording pause on the VCR

- ① Turn the SEL/PUSH EXEC dial to select PAUSEMODE, then press the dial.
- ② Turn the SEL/PUSH EXEC dial to select the mode to cancel recording pause on the VCR, then press the dial.

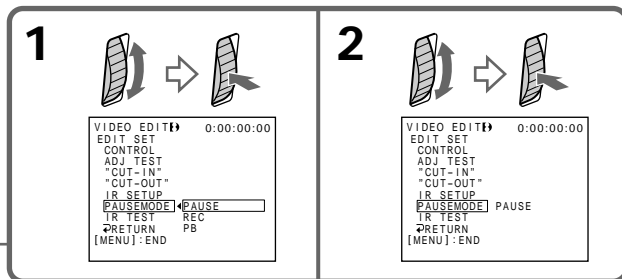
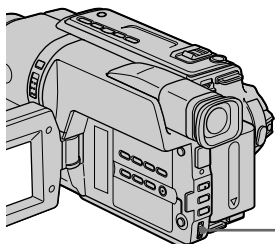

The buttons to cancel recording pause on the VCR

The buttons vary depending on your VCR. To cancel recording pause:

- Select PAUSE if the button to cancel recording pause is **II**.
- Select REC if the button to cancel recording pause is **●**.
- Select PB if the button to cancel recording pause is **▶**.

Перезапись только нужных эпизодов - Цифровой монтаж программы

(2) Установка режимов для отмены паузы при записи на видеомagneтoфoне

- ① Поверните диск SEL/PUSH EXEC для выбора PAUSEMODE, а затем нажмите на диск.
- ② Поверните диск SEL/PUSH EXEC, чтобы выбрать режим для отмены паузы при записи на видеомagneтoфoне, а затем нажмите на диск.

Кнопки для отмены паузы при записи на видеомagneтoфoне

Кнопки отличаются в зависимости от модели видеомagneтoфoна. Для отмены паузы при записи:

- Выберите PAUSE, если кнопкой для отмены паузы при записи является **II**.
- Выберите REC, если кнопкой для отмены паузы при записи является **●**.
- Выберите PB, если кнопкой для отмены паузы при записи является **▶**.

Dubbing only desired scenes - Digital program editing

(3) Setting your camcorder and the VCR to face each other

Locate the infrared rays emitter of your camcorder and face it towards the remote sensor of the VCR.

Set the devices about 30 cm (12 in.) apart, and remove any obstacles between the devices.

Перезапись только нужных эпизодов - Цифровой монтаж программы

(3) Установка видеокамеры и видеомагнитофона друг против друга

Инфракрасный излучатель видеокамеры необходимо направить на датчик дистанционного управления видеомагнитофона.

Установите устройства на расстоянии примерно 30 см и устраните любые препятствия между ними.

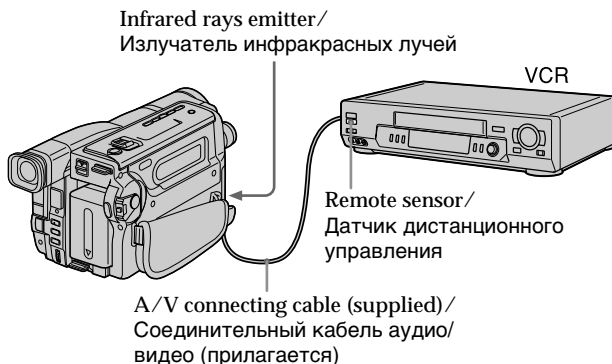

Dubbing only desired scenes - Digital program editing

(4) Confirming the VCR operation

- 1 Insert a recordable tape into the VCR, then set to recording pause.
- 2 Turn the SEL/PUSH EXEC dial to select IR TEST, then press the dial.
- 3 Turn the SEL/PUSH EXEC dial to select EXECUTE, then press the dial.
If the VCR starts recording, the setting is correct.
When finished, the indicator changes to COMPLETE.

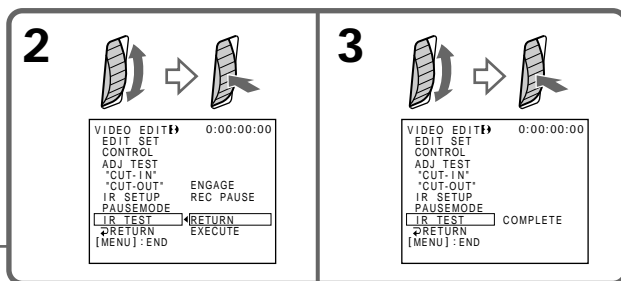
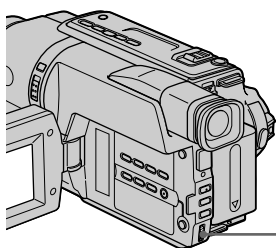

When the VCR does not operate correctly

- After checking the code in “About the IR SETUP code”, set the IR SETUP or the PAUSEMODE again.
- Place your camcorder at least 30 cm (12 in.) away from the VCR.
- Refer to the operating instructions of your VCR.

Перезапись только нужных эпизодов - Цифровой монтаж программы

(4) Подтверждение работы видеомагнитофона

- 1 Вставьте кассету для записи в видеомагнитофон, затем установите режим паузы записи.
- 2 Поверните диск SEL/PUSH EXEC для выбора IR TEST, а затем нажмите на диск.
- 3 Поверните диск SEL/PUSH EXEC для выбора установки EXECUTE, а затем нажмите на диск.
Если видеомагнитофон производит запись, это означает правильную настройку.
По окончании индикатор изменится на COMPLETE.

Если видеомагнитофон работает неправильно

- После проверки кода в разделе “Информация о коде IR SETUP” снова установите IR SETUP или PAUSEMODE.
- Установите видеокамеру на расстоянии не менее 30 см от видеомагнитофона.
- Обратитесь к инструкции по эксплуатации видеомагнитофона.

Dubbing only desired scenes - Digital program editing

Перезапись только нужных эпизодов - Цифровой монтаж программы

Step 2: Setting the VCR to operate with the i.LINK cable (DV connecting cable)

Пункт 2: Настройка видеомэгафона для работы с кабелем i.LINK (соединительный кабель DV)

When you connect using the i.LINK cable (DV connecting cable) (optional), follow the procedure below.

При подсоединении с помощью кабеля i.LINK (соединительного кабеля DV) (приобретается дополнительно) выполните описанную ниже процедуру.

- (1) Set the POWER switch to PLAYER on your camcorder.
- (2) Turn the power of the connected VCR on, then set the input selector to DV input. When you connect a digital video camera recorder, set its POWER switch to VCR/VTR.
- (3) Press MENU to display the menu.
- (4) Turn the SEL/PUSH EXEC dial to select **ETC**, then press the dial.
- (5) Turn the SEL/PUSH EXEC dial to select VIDEO EDIT, then press the dial.
- (6) Turn the SEL/PUSH EXEC dial to select EDIT SET, then press the dial.
- (7) Turn the SEL/PUSH EXEC dial to select CONTROL, then press the dial.
- (8) Turn the SEL/PUSH EXEC dial to select i.LINK, then press the dial.

- (1) Установите переключатель POWER в положение PLAYER на Вашей видеокамере.
- (2) Включите питание на подсоединенном видеомэгафоне, затем установите селектор входного сигнала в положение входного сигнала DV. При подсоединении цифровой видеокамеры установите ее переключатель POWER в положение VCR/VTR.
- (3) Нажмите кнопку MENU для отображения меню.
- (4) Поверните диск SEL/PUSH EXEC для выбора установки **ETC**, а затем нажмите на диск.
- (5) Поверните диск SEL/PUSH EXEC для выбора VIDEO EDIT, затем нажмите на диск.
- (6) Поверните диск SEL/PUSH EXEC для выбора EDIT SET, а затем нажмите на диск.
- (7) Поверните диск SEL/PUSH EXEC для выбора CONTROL, а затем нажмите на диск.
- (8) Поверните диск SEL/PUSH EXEC для выбора i.LINK, а затем нажмите на диск.

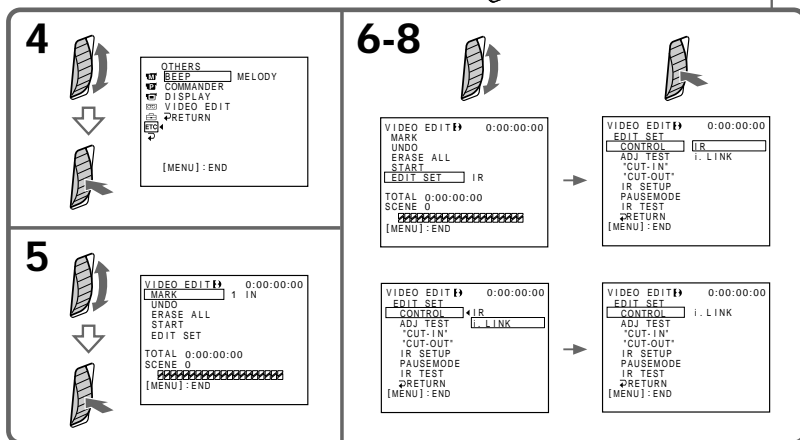
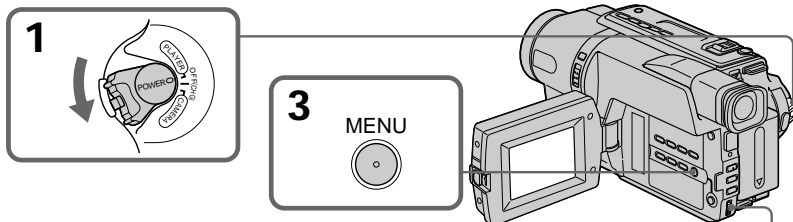

Dubbing only desired scenes – Digital program editing

Step 3: Adjusting the synchronisation of the VCR

You can adjust the synchronisation of your camcorder and the VCR. Have a pen and paper ready for notes. Before operation, eject the cassette from your camcorder.

(1) Set the POWER switch to PLAYER on your camcorder.

(2) Insert a blank tape (or a tape you want to record over) into the VCR, then set to recording pause.

When you select i.LINK in CONTROL, you do not need to set to recording pause.

(3) Press MENU to display the menu.

(4) Turn the SEL/PUSH EXEC dial to select **ETC**, then press the dial.

(5) Turn the SEL/PUSH EXEC dial to select VIDEO EDIT, then press the dial.

(6) Turn the SEL/PUSH EXEC dial to select EDIT SET, then press the dial.

(7) Turn the SEL/PUSH EXEC dial to select ADJ TEST, then press the dial.

(8) Turn the SEL/PUSH EXEC dial to select EXECUTE, then press the dial. IN and OUT are recorded on an image for 5 times each to calculate the numerical values for adjusting the synchronisation. The EXECUTING indicator flashes on the screen. When finished, the indicator changes to COMPLETE.

(9) Rewind the tape in the VCR, then start slow playback.

Take a note of the opening numerical value for each IN and the closing numerical value for each OUT.

(10) Calculate the average of all the opening numerical values for each IN, and the average of all the closing numerical values for each OUT.

(11) Turn the SEL/PUSH EXEC dial to select “CUT-IN”, then press the dial.

(12) Turn the SEL/PUSH EXEC dial to select the average numerical value of IN, then press the dial.

The calculated start position for recording is set.

(13) Turn the SEL/PUSH EXEC dial to select “CUT-OUT”, then press the dial.

(14) Turn the SEL/PUSH EXEC dial to select the average numerical value of OUT, then press the dial.

The calculated stop position for recording is set.

Перезапись только нужных эпизодов – Цифровой монтаж программы

Пункт 3: Настройка синхронизации видеомагнитофона

Можно настроить синхронизацию видеокамеры и видеомагнитофона. Приготовьте ручку и бумагу для заметок. Перед началом операции извлеките кассету из видеокамеры.

(1) Установите на видеокамере переключатель POWER в положение PLAYER.

(2) Вставьте незаписанную ленту (или ленту, на которую хотите выполнить запись) в видеомагнитофон, а затем установите режим паузы записи.

Если i.LINK выбирается в CONTROL, не нужно устанавливать режим паузы при записи.

(3) Нажмите кнопку MENU для отображения меню.

(4) Поверните диск SEL/PUSH EXEC для выбора установки **ETC**, а затем нажмите на диск.

(5) Поверните диск SEL/PUSH EXEC для выбора VIDEO EDIT, затем нажмите на диск.

(6) Поверните диск SEL/PUSH EXEC для выбора EDIT SET, а затем нажмите на диск.

(7) Поверните диск SEL/PUSH EXEC для выбора ADJ TEST, а затем нажмите на диск.

(8) Поверните диск SEL/PUSH EXEC для выбора установки EXECUTE, а затем нажмите на диск.

На изображение запишутся метки IN и OUT, позволяющие рассчитать числовые значения для настройки синхронизации. На экране начнет мигать индикатор EXECUTING. По окончании индикатор изменится на COMPLETE.

(9) Перемотайте кассету в видеомагнитофоне на начало, затем включите замедленное воспроизведение.

Обратите внимание на начальное числовое значение для каждой метки IN и конечное числовое значение для каждой метки OUT.

(10) Рассчитайте среднее значение всех начальных числовых значений для каждой метки IN, а также среднее значение всех конечных числовых значений для каждой метки OUT.

(11) Поверните диск SEL/PUSH EXEC для выбора “CUT-IN”, а затем нажмите на диск.

(12) Поверните диск SEL/PUSH EXEC для выбора среднего числового значения IN, затем нажмите на диск. Рассчитанное начальное положение для записи установлено.

(13) Поверните диск SEL/PUSH EXEC для выбора “CUT-OUT”, а затем нажмите на диск.

(14) Поверните диск SEL/PUSH EXEC для выбора среднего числового значения OUT, затем нажмите на диск. Рассчитанное конечное положение для записи установлено.

Dubbing only desired scenes - Digital program editing

- (15) Turn the SEL/PUSH EXEC dial to select
↻ RETURN, then press the dial.

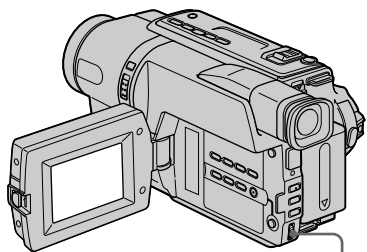

Перезапись только нужных эпизодов - Цифровой монтаж программы

- (15) Поверните диск SEL/PUSH EXEC для
выбора ↻ RETURN, а затем нажмите на
диск.

7,8

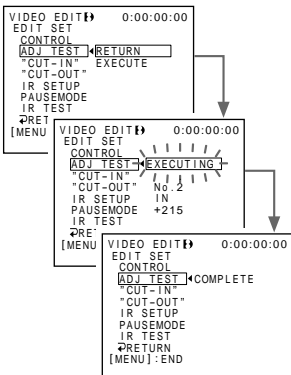

11

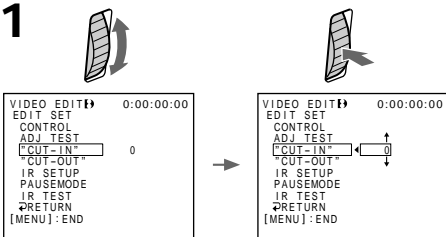

13

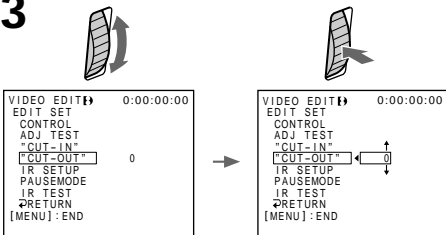

Editing
Монтаж

Notes

- When you connect with the i.LINK cable (DV connecting cable), you may not be able to operate the dubbing function correctly, depending on the VCR.
Set CONTROL to IR in the menu settings of your camcorder.
- When you complete step 3, the image to adjust the synchronisation is recorded for about 50 seconds.
- If you start recording from the very beginning of the tape, the first few seconds of the tape may not record properly. Be sure to allow about 10 seconds of lead before starting the recording.

If you connect using the i.LINK cable (DV connecting cable)

With a digital-to-digital connection, video and audio signals are transmitted in digital format for high-quality editing.

Примечания

- При подключении с помощью кабеля i.LINK (соединительного кабеля DV) функция перезаписи может работать неправильно, в зависимости от видеомэгнитофона.
В установках меню видеокамеры установите переключатель CONTROL в положение IR.
- После завершения пункта 3 изображение для настройки синхронизации записывается в течение примерно 50 секунд.
- Если запись начинается с самого начала кассеты, то первые несколько секунд изображения на ленту могут записываться неправильно. Прежде чем начать запись, необходимо пропустить приблизительно 10 секунд на ленте.

Если подключение производится с помощью кабеля i.LINK (соединительного кабеля DV)

При использовании цифрового соединения видео- и аудиосигналы передаются в цифровом формате, что обеспечивает высокое качество монтажа.

Dubbing only desired scenes - Digital program editing

Operation 1: Making the programme

- (1) Insert the tape for playback into your camcorder, and insert a tape for recording into the VCR.
- (2) Press MENU to display the menu.
- (3) Turn the SEL/PUSH EXEC dial to select [ETC], then press the dial.
- (4) Turn the SEL/PUSH EXEC dial to select VIDEO EDIT, then press the dial.
- (5) Search for the beginning of the first scene you want to insert using the video operation buttons, then pause playback.
- (6) Press the SEL/PUSH EXEC dial. The IN point of the first programme is set, and the top part of the programme mark changes to light blue.
- (7) Search for the end of the first scene you want to insert using the video operation buttons, then pause playback.
- (8) Press the SEL/PUSH EXEC dial. The OUT point of the first programme is set, and the bottom part of the programme mark changes to light blue.
- (9) Set the programme by repeating steps 5 to 8. When the programme is set, the programme mark changes to light blue. You can set a maximum of 20 programmes.

Перезапись только нужных эпизодов - Цифровой монтаж программы

Операция 1: Создание программы

- (1) Вставьте кассету, с которой необходимо сделать запись, в видеокамеру, а кассету для записи - в видеомаягнитофон.
- (2) Нажмите кнопку MENU для отображения меню.
- (3) Поверните диск SEL/PUSH EXEC для выбора установки [ETC], а затем нажмите на диск.
- (4) Поверните диск SEL/PUSH EXEC для выбора VIDEO EDIT, затем нажмите на диск.
- (5) С помощью кнопок управления видео найдите начало первого эпизода, который Вы хотите вставить, и включите режим паузы воспроизведения.
- (6) Нажмите на диск SEL/PUSH EXEC. Место начала IN первой программы установлено, и цвет верхнего индикатора метки программы меняется на светло-голубой.
- (7) С помощью кнопок управления видео найдите конец первого эпизода, который Вы хотите вставить, и включите режим паузы воспроизведения.
- (8) Нажмите на диск SEL/PUSH EXEC. Место окончания OUT первой программы установлено, и цвет нижнего индикатора метки программы меняется на светло-голубой.
- (9) Задайте программу, повторив пункты с 5 по 8. После завершения программирования цвет индикатора метки программы меняется на светло-голубой. Можно составить не более 20 программ.

5,7

STOP REW PLAY FF PAUSE

4

OTHERS
BEEP
COMMANDER
DISPLAY
VIDEO EDIT READY
RETURN
[MENU]: END

VIDEO EDIT 0:32:30:14
MARK 1 IN
ERASE ALL
START
EDIT SET
TOTAL 0:00:00:00
SCENE 0
[MENU]: END

6,8,9

VIDEO EDIT 0:08:55:06
MARK 1 OUT
ERASE ALL
START
EDIT SET
TOTAL 0:00:00:00
SCENE 0
[MENU]: END

VIDEO EDIT 0:09:07:06
MARK 2 IN
ERASE ALL
START
EDIT SET
TOTAL 0:00:12:13
SCENE 1
[MENU]: END

VIDEO EDIT 0:10:01:23
MARK 4 IN
ERASE ALL
START
EDIT SET
TOTAL 0:00:47:12
SCENE 3
[MENU]: END

Dubbing only desired scenes - Digital program editing

Erasing the programme you have set

Erase OUT first and then IN from the last set programme.

(1) Turn the SEL/PUSH EXEC dial to select UNDO, then press the dial.

The last set programme mark flashes.

(2) Turn the SEL/PUSH EXEC dial to select EXECUTE, then press the dial.

The programme mark is cleared and the setting is cancelled.

To cancel erasing

Select RETURN in step 2.

Erasing all programmes

(1) Select VIDEO EDIT in the menu settings.

(2) Turn the SEL/PUSH EXEC dial to select ERASE ALL, then press the dial.

All the programme marks flash.

(3) Turn the SEL/PUSH EXEC dial to select EXECUTE, then press the dial.

The programme marks are cleared and the settings are cancelled.

To cancel erasing all programmes

Select RETURN in step 3.

To cancel a programme you have set

Press MENU.

The programme is stored in memory until the tape is ejected.

Note

You cannot operate recording during Digital program editing.

On a blank portion of the tape

You cannot set IN or OUT on a blank portion of the tape.

If there is a blank portion between IN and OUT on the tape

The total time code may not be displayed correctly.

Перезапись только нужных эпизодов - Цифровой монтаж программы

Удаление заданной программы

Сначала удалите метку OUT, а затем метку IN из последней заданной программы.

(1) Поверните диск SEL/PUSH EXEC для выбора UNDO, а затем нажмите на диск. Замигает метка последней программы.

(2) Поверните диск SEL/PUSH EXEC для выбора установки EXECUTE, а затем нажмите на диск.

Метка программы стирается, и установка будет отменена.

Для отмены удаления

Выберите RETURN в пункте 2.

Удаление всех программ

(1) Выберите VIDEO EDIT в установках меню.

(2) Поверните диск SEL/PUSH EXEC для выбора ERASE ALL, а затем нажмите на диск.

Замигают метки всех программ.

(3) Поверните диск SEL/PUSH EXEC для выбора установки EXECUTE, а затем нажмите на диск.

Метки программ стираются, и установки будут отменены.

Для отмены удаления всех программ

Выберите RETURN в пункте 3.

Для отмены заданной программы

Нажмите кнопку MENU.

Программа хранится в памяти до момента извлечения кассеты.

Примечание

Невозможно выполнять запись во время цифрового монтажа программы.

На незаписанном участке ленты

Метки начала IN или окончания OUT нельзя установить на незаписанной части ленты.

Если на ленте есть незаписанный участок между метками IN и OUT

Суммарный код времени может отображаться неправильно.

Dubbing only desired scenes – Digital program editing

Operation 2: Performing Digital program editing (Dubbing a tape)

Make sure that your camcorder and VCR are connected, and that the VCR is set to recording pause. This procedure is not necessary when you use the i.LINK cable (DV connecting cable). When you use a digital video camera recorder, set its POWER switch to VCR/VTR.

- (1) Select VIDEO EDIT. Turn the SEL/PUSH EXEC dial to select START, then press the dial.
- (2) Turn the SEL/PUSH EXEC dial to select EXECUTE, then press the dial. Search for the beginning of the first programme, then start dubbing. The programme mark flashes. The SEARCH indicator appears during a search, and the EDITING indicator appears during editing on the screen. The programme mark changes to light blue after dubbing is complete. When dubbing ends, your camcorder and VCR stop automatically.

To stop dubbing during editing

Press **■** on your camcorder.

To quit the Digital program editing function

Your camcorder stops when dubbing is complete. Then the display returns to VIDEO EDIT in the menu settings.

Press MENU to quit the Digital program editing function.

You cannot record on the VCR when:

- The tape has run out.
- The write-protect tab on the cassette is set to lock.
- The IR SETUP code is not correct. (when IR is selected)
- The button to cancel recording pause is not correct. (when IR is selected)

NOT READY appears on the LCD screen when:

- The programme to operate Digital program editing has not yet been made.
- i.LINK is selected but the i.LINK cable (DV connecting cable) is not connected.
- The power of the connected VCR is not turned on. (when you set i.LINK)

Перезапись только нужных эпизодов – Цифровой монтаж программы

Операция 2: Выполнение цифрового монтажа программы (перезапись кассеты)

Убедитесь, что видеокамера подключена к видеомагнитофону, а видеомагнитофон включен в режим паузы при записи. Эту процедуру выполнять необязательно, если используется кабель i.LINK (соединительный кабель DV).

При записи на цифровую видеокамеру установите ее переключатель POWER в положение VCR/VTR.

- (1) Выберите VIDEO EDIT. Поверните диск SEL/PUSH EXEC для выбора START, а затем нажмите на диск.
- (2) Поверните диск SEL/PUSH EXEC для выбора установки EXECUTE, а затем нажмите на диск. Найдите начало первой программы и начните перезапись. Замигает метка программы. Индикатор SEARCH появляется во время поиска, а индикатор EDITING появляется во время монтажа на экране. После завершения перезаписи цвет метки программы меняется на светло-голубой. Когда заканчивается перезапись, видеокамера и видеомагнитофон автоматически останавливаются.

Для остановки перезаписи во время монтажа

Нажмите кнопку **■** на видеокамере.

Чтобы отключить функцию цифрового монтажа программы

Видеокамера останавливается после завершения перезаписи. Затем на дисплее снова появляется команда VIDEO EDIT в установках меню.

Нажмите кнопку MENU, чтобы отключить функцию цифрового монтажа программы.

На видеомагнитофон не удастся произвести запись, если:

- Закончилась лента.
- Лепесток защиты от стирания записи на кассете установлен в положение блокировки.
- Неправильный код IR SETUP (когда выбран IR).
- Кнопка для отмены паузы при записи является неверной (когда выбран IR).

Надпись NOT READY появляется на экране ЖКД, если:

- Не составлена программа управления цифровым монтажом программы.
- Выбран i.LINK, но кабель i.LINK (соединительный кабель DV) не подключен.
- Подключенный видеомагнитофон не включен (при установке i.LINK).

Viewing images using your computer – USB Streaming (Windows users only)

– DCR-TRV140E only

If you connect your camcorder and computer by the supplied USB cable, you can view images live from your camcorder and images recorded on a tape on your computer. Furthermore, if you capture images live from your camcorder and images recorded on a tape to your computer, you can process or edit it by computer software and append it to e-mail.

Using the USB Streaming function

- Installing the USB driver (p. 125).
- Installing “PIXELA ImageMixer Ver.1.0 for Sony” (p. 129).
- Capturing images with “PIXELA ImageMixer Ver.1.0 for Sony” (p. 130).

Recommended computer environment

OS:

Microsoft Windows 98SE, Windows Me, Windows 2000 Professional, Windows XP Home Edition or Windows XP Professional (standard installation)

However, operation is not assured if the above environment is an upgraded OS.

If you are using Windows 98, you cannot capture sounds.

CPU:

Minimum 500 MHz Intel Pentium III or faster (800 MHz or faster recommended)

Application:

DirectX 8.0a or later

Sound system:

16 bit stereo sound card and speakers

Memory:

64 MB or more

Hard disk:

Minimum 200 MB available hard disk space for installation

1 GB hard disk space or more recommended for working area (depending on the file size of editing the images)

Просмотр изображений с помощью компьютера – Передача потоком по соединению USB (только для пользователей Windows)

– Только модель DCR-TRV140E

При соединении видеокамеры и компьютера с помощью кабеля USB на компьютере можно просматривать изображения с видеокамеры в реальном времени и изображения, записанные на кассете. Более того, при переносе на компьютер изображений с видеокамеры в реальном времени и изображений, записанных на кассете, их можно обрабатывать или изменять с помощью программного обеспечения, установленного на компьютере, а затем отправлять по электронной почте.

Использование функции передачи потоком по соединению USB

- Установка драйвера USB (стр. 125).
- Установка “PIXELA ImageMixer Ver.1.0 for Sony” (стр. 129).
- Перенос изображений с помощью программы “PIXELA ImageMixer Ver.1.0 for Sony” (стр. 130).

Рекомендуемая компьютерная среда

OS:

Microsoft Windows 98SE, Windows Me, Windows 2000 Professional, Windows XP Home Edition или Windows XP Professional (стандартная установка)

Однако нормальная работа не гарантируется, если указанная выше среда является обновленной ОС.

Если используется Windows 98, перенос звука невозможен.

ЦП:

Минимум Intel Pentium III 500 МГц или выше (рекомендуется 800 МГц или выше)

Приложение:

DirectX 8.0a или более поздних версий

Звуковая система:

Сtereo звуковая карта 16-бит и громкоговорители

Память:

64 МБ или более

Жесткий диск:

Минимум 200 МБ свободного места на жестком диске для установки

Для рабочей области рекомендуется иметь 1 ГБ места на жестком диске или более (в зависимости от размера файла редактирования видеоданных)

Viewing images using your computer – USB Streaming (Windows users only)

Display:

4 MB VRAM video card, Minimum 800 × 600 dot High colour (16 bit colour, 65 000 colours), Direct Draw display driver capability (At 800 × 600 dot or less, 256 colours and less, this product will not operate correctly.)

Others:

This product is compatible with DirectX technology, so it is necessary to install DirectX.

The USB connector is provided as standard.

This function is not available on Macintosh.

Notes

- Operations are not guaranteed if you connect 2 or more pieces of USB equipment to a single computer at the same time or when using a hub.
 - Depending on the type of USB equipment used simultaneously, some equipment may not operate.
 - Operations are not guaranteed for all the recommended computer environments mentioned above.
-
- Microsoft and Windows are registered trademarks of Microsoft Corporation in the United States and/or other countries.
 - Pentium is either registered trademark or trademark of Intel Corporation.
 - All other product names mentioned herein may be the trademarks or registered trademarks of their respective companies.
 - Furthermore, “™” or “®” are not mentioned in this manual.

Просмотр изображений с помощью компьютера – Передача потоком по соединению USB (только для пользователей Windows)

Дисплей:

Видеокарта с 4 МБ видео ОЗУ, драйвер дисплея Direct Draw, поддерживающий минимум 800 × 600 точек Hi color (16-бит, 65 000 цветов) (при 800 × 600 точек или ниже, 256 цветах и меньше это устройство не будет работать нормально.)

Прочее:

Это устройство совместимо с технологией DirectX, поэтому необходимо установить DirectX.

Разъем USB входит в стандартную комплектацию.

Эта функция недоступна на компьютерах Macintosh.

Примечания

- Нормальная работа не гарантируется, если к одному компьютеру одновременно подключаются 2 или более устройств оборудования USB, или при использовании концентратора.
 - В зависимости от типа оборудования USB, используемого одновременно, некоторые устройства могут не работать.
 - Нормальная работа не гарантируется для всех компьютерных сред, указанных выше.
-
- Microsoft и Windows являются зарегистрированными торговыми марками Microsoft Corporation в США и/или других странах.
 - Pentium является зарегистрированной торговой маркой или торговой маркой Intel Corporation.
 - Все другие наименования продуктов, упомянутые в этом документе, могут быть торговыми марками или зарегистрированными торговыми марками соответствующих компаний.
 - Далее символы “™” или “®” не упоминаются в данном руководстве.

Viewing images using your computer - USB Streaming (Windows users only)

Installing the USB driver

Before connecting your camcorder to your computer, install the USB driver to the computer. The USB driver is contained together with application software for viewing images on the CD-ROM supplied with your camcorder.

Be sure to follow the steps before connecting the USB cable to your computer.
Connect the USB cable in step 8.

If the USB driver has been registered incorrectly because your computer was connected to your camcorder before installing the USB driver, reinstall the USB driver following the procedure on page 127.

For Windows 98 SE, Windows Me, Windows 2000 Professional and Windows XP users Log in with permission of Administrator (for Windows 2000 Professional and Windows XP users).

- (1) Turn on your computer and allow Windows to load.
- (2) Insert the supplied CD-ROM into the CD-ROM drive of your computer. The application software screen appears.
- (3) Move the cursor to "USB Driver" and click. The USB driver installation starts.



Просмотр изображений с помощью компьютера - Передача потоком по соединению USB (только для пользователей Windows)

Установка драйвера USB

Перед подсоединением видеокамеры к компьютеру установите на нем драйвер USB. Драйвер USB содержится вместе с программным обеспечением для просмотра изображений на диске CD-ROM, прилагаемом к видеокамере.

Обязательно выполните действия, прежде чем подсоединить кабель USB к компьютеру.
Подсоедините кабель USB в пункте 8.

Если драйвер USB зарегистрирован неверно, поскольку компьютер был подключен к видеокамере до установки драйвера USB, переустановите драйвер USB, следуя процедуре на стр. 127.

Для пользователей Windows 98 SE, Windows Me, Windows 2000 Professional и Windows XP

Войдите в систему как администратор (для пользователей Windows 2000 Professional и Windows XP).

- (1) Включите компьютер и дождитесь загрузки Windows.
- (2) Установите прилагаемый диск CD-ROM в дисковод CD-ROM компьютера. Появится экран прикладного программного обеспечения.
- (3) Переместите курсор на "USB Driver" и нажмите кнопку мыши. Начнется установка драйвера USB.

Viewing images using your computer - USB Streaming (Windows users only)

- (4) Follow the on-screen messages to install the USB driver.
- (5) Connect the AC power adaptor to your camcorder and then to a wall outlet.
- (6) Set the POWER switch to CAMERA or PLAYER.
- (7) Select USB STREAM to ON in  in the menu settings (p. 142).
- (8) With the CD-ROM inserted, connect the USB jack on your camcorder to the USB connector on your computer using the supplied USB cable.

Your computer recognises the camcorder, and the Windows Add Hardware Wizard starts.

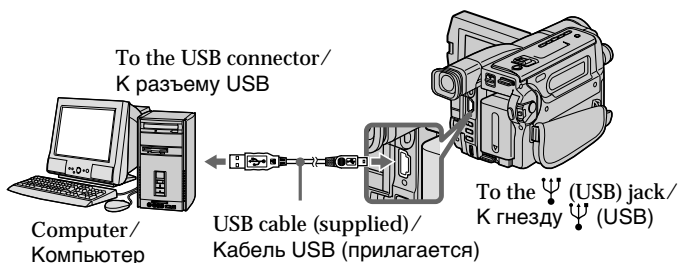

- (9) Follow the on-screen messages so that the Add Hardware Wizard recognises that the USB drivers have been installed. The Add Hardware Wizard starts three times because three different USB drivers are installed. Be sure to allow the installation to complete without interrupting it.

If the "Files Needed" screen appears (Windows 2000 Professional and Windows XP users)

Set the CD-ROM on the CD-ROM driver then select "Browse..." → "My Computer" → "ImageMixer" → "sonyhcb.sys", and click the "OK" button.

The installation is completed, proceed to Installing "PIXELA ImageMixer Ver.1.0 for Sony" on page 129.

Просмотр изображений с помощью компьютера - Передача потоком по соединению USB (только для пользователей Windows)

- (4) Следуйте указаниям экранных сообщений для установки драйвера USB.
- (5) Подсоедините сетевой адаптер переменного тока к видеокамере, а затем к электророзетке.
- (6) Установите переключатель POWER в положение CAMERA или PLAYER.
- (7) Выберите для USB STREAM положение ON в  в установках меню (стр. 150).
- (8) Вставьте диск CD-ROM и соедините гнездо USB на видеокамере с разъемом USB компьютера с помощью прилагаемого кабеля USB.

Ваш компьютер распознает видеокамеру, и запустится программа Windows Add Hardware Wizard.

- (9) Следуйте указаниям экранных сообщений, чтобы программа Add Hardware Wizard распознала, что USB драйверы установлены. Программа установки оборудования запускается трижды, поскольку устанавливаются три различных драйвера USB. Дождитесь завершения установки, не прерывая ее.

Если появится окно "Необходимые файлы" (Windows 2000 Professional и Windows XP)

Установите компакт-диск в дисковод CD-ROM, затем выберите "Обзор..." → "Мой компьютер" → "ImageMixer" → "sonyhcb.sys" и нажмите кнопку "OK".

Установка завершена, перейдите к разделу Установка "PIXELA ImageMixer Ver.1.0 for Sony" на стр. 129.

Viewing images using your computer - USB Streaming (Windows users only)

If you cannot install the USB driver

The USB driver has been registered incorrectly as your computer was connected to your camcorder before installing the USB driver. Perform the following procedure to correctly install the USB driver.

Step 1 Uninstall the incorrect USB driver

- ① Turn on your computer and allow Windows to load.
- ② Connect the USB jack on your camcorder to the USB connector on your computer using the supplied USB cable.

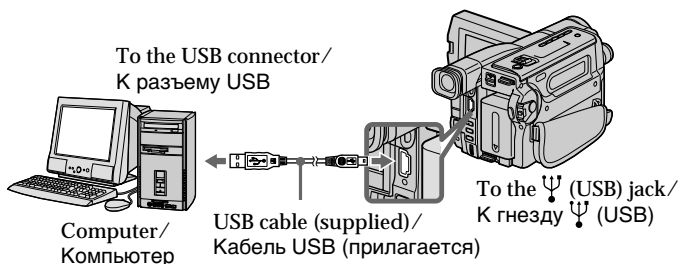

- ③ Connect the AC power adaptor, and set the POWER switch to CAMERA or PLAYER.
- ④ Open your computer's "Device Manager."
Windows XP:
Select "Start" → "Control Panel" → "System" → "Hardware" tab, and click the "Device Manager" button.
If "System" is not in the control panel, the "Pick a Category" screen appears. In this case, click "Switch to Classic View" instead.
Windows 2000 Professional:
Select "My Computer" → "Control Panel" → "System" → "Hardware" tab, and click the "Device Manager" button.
Windows 98 SE/Windows Me:
Select "My Computer" → "Control Panel" → "System," and click the "Device Manager" tab.

Просмотр изображений с помощью компьютера - Передача потоком по соединению USB (только для пользователей Windows)

Если не удается установить драйвер USB

Драйвер USB зарегистрирован неверно, поскольку компьютер был подключен к видеокамере до завершения установки драйвера USB. Выполните следующую процедуру для правильной установки драйвера USB.

Пункт 1 Удаление неправильного драйвера USB

- ① Включите компьютер и дождитесь загрузки Windows.
- ② Соедините гнездо USB на видеокамере с разъемом USB персонального компьютера с помощью прилагаемого кабеля USB.

- ③ Подсоедините сетевой адаптер питания переменного тока и установите переключатель POWER в положение CAMERA или PLAYER.
- ④ Откройте на своем компьютере программу "Диспетчер устройств".
Windows XP:
Выберите "Start" (Пуск) → "Control Panel" (Панель управления) → "System" (Система) → вкладку "Hardware" (Оборудование) и нажмите кнопку "Device Manager" (Диспетчер устройств).
Если "Система" отсутствует на панели управления, появится экран "Выбор категории". В этом случае выберите "Switch to Classic View" (Переключиться в классический вид).
Windows 2000 Professional:
Выберите "Мой компьютер" → "Панель управления" → "Система" → вкладку "Оборудование" и нажмите кнопку "Диспетчер устройств".
Windows 98 SE/Windows Me:
Выберите "Мой компьютер" → "Панель управления" → "Система" и вкладку "Устройства".

Viewing images using your computer - USB Streaming (Windows users only)

- ⑤ Select the devices underlined in the illustrations below, and delete them.

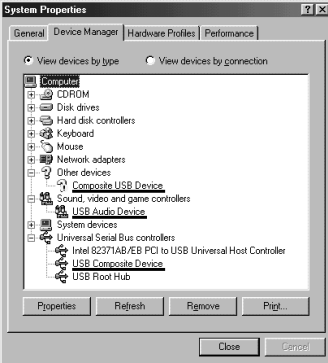

Windows 98 SE

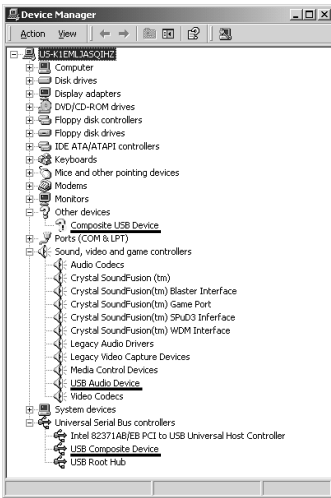

Windows 2000
Professional

- ⑥ Set the POWER switch to OFF (CHG), and then disconnect the USB cable.
⑦ Reboot your computer.

Step 2 Install the USB driver

Perform the entire procedure listed in “Installing the USB driver” on the page 125.

Просмотр изображений с помощью компьютера - Передача потоком по соединению USB (только для пользователей Windows)

- ⑤ Выберите устройства, подчеркнутые на рисунке ниже, а затем удалите его.

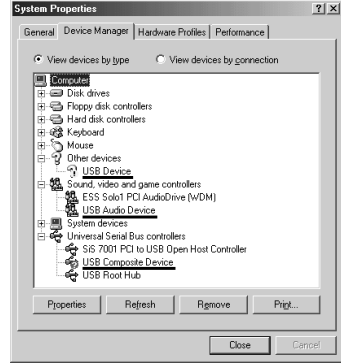

Windows Me

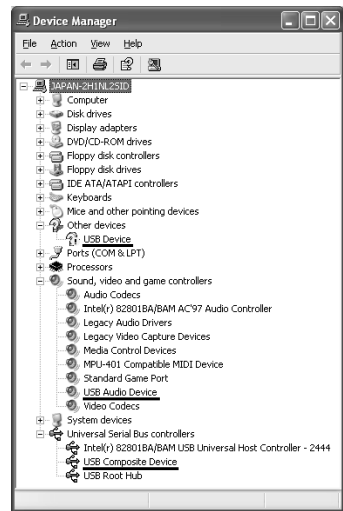

Windows XP

- ⑥ Установите переключатель POWER в положение OFF (CHG), а затем отсоедините кабель USB.
⑦ Перезагрузите компьютер.

Пункт 2 Установка драйвера USB

Полностью выполните процедуру, приведенную в разделе “Установка драйвера USB” на стр. 125.

Viewing images using your computer - USB Streaming (Windows users only)

Installing “PIXELA ImageMixer Ver.1.0 for Sony”

Install “PIXELA ImageMixer Ver.1.0 for Sony” to your computer. “PIXELA ImageMixer Ver.1.0 for Sony” is contained on the CD-ROM supplied with your camcorder. You can view video images easily on your camcorder, using your computer with “PIXELA ImageMixer Ver.1.0 for Sony”.

For Windows 2000 Professional users

Log in with permission of Power Users or Administrator.

For Windows XP users

Log in with permission of Administrator.

(1) Turn on your computer and allow Windows to load.

While using your computer, close all running applications.

(2) Insert the supplied CD-ROM into the CD-ROM drive of your computer.

The application software screen appears. If the application software screen does not appear, double-click “My Computer” and then “ImageMixer” (CD-ROM Drive). The application software screen appears after a while.

(3) Move the cursor to “PIXELA ImageMixer” and click.

The language selection dialogue box appears.

(4) Select the language for installation.

(5) Follow the on-screen messages.

Follow the directions on the screen to install DirectX. DirectX 8.0 will be installed.

Просмотр изображений с помощью компьютера - Передача потоком по соединению USB (только для пользователей Windows)

Установка “PIXELA ImageMixer Ver.1.0 for Sony”

Установите “PIXELA ImageMixer Ver.1.0 for Sony” на свой компьютер. Программа “PIXELA ImageMixer Ver.1.0 for Sony” содержится на диске CD-ROM, прилагаемом к видеокамере. Можно легко просматривать видеоизображения на видеокамере с помощью программы “PIXELA ImageMixer Ver.1.0 for Sony”, установленной на компьютере.

Для пользователей Windows 2000 Professional

Войдите в систему как уполномоченный пользователь или администратор.

Для пользователей Windows XP

Войдите в систему как администратор.

(1) Включите компьютер и дождитесь загрузки Windows.

Во время использования компьютера закройте все работающие приложения.

(2) Установите прилагаемый диск CD-ROM в дисковод CD-ROM компьютера.

Появится экран прикладного программного обеспечения.

Если экран прикладного программного обеспечения не появится, дважды нажмите “Мой компьютер”, а затем выберите “ImageMixer” (дисковод CD-ROM). Через некоторое время появится экран прикладного программного обеспечения.



(3) Переместите курсор на “PIXELA ImageMixer” и нажмите кнопку мыши.

Появится диалоговое окно выбора языка.

(4) Выберите язык для установки.

(5) Следуйте указаниям экранных сообщений.

Следуйте указаниям на экране для установки DirectX. Будет установлен DirectX 8.0.

Viewing images using your computer - USB Streaming (Windows users only)

Capturing images with "PIXELA ImageMixer Ver.1.0 for Sony"

For Windows 2000 Professional users
Log in with permission of Power Users or Administrator.

For Windows XP users

Log in with permission of Administrator.

Viewing images

Viewing images recorded on a tape

- (1) Turn on your computer and allow Windows to load.
- (2) Connect one end of the USB cable to the USB jack on the camcorder and the other end to the USB connector on your computer using the supplied USB cable.

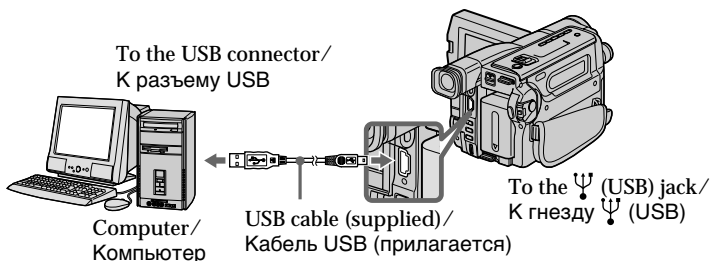

- (3) Connect the AC power adaptor and insert a cassette to your camcorder.
- (4) Set the POWER switch to PLAYER.
- (5) Select USB STREAM to ON in  in the menu settings (p. 142).
- (6) Select "Start" → "Program" → "Pixela" → "ImageMixer" → "PIXELA ImageMixer Ver.1.0 for Sony" on Windows.
- (7) Click the input mode button in the left side of Start-up screen.

Просмотр изображений с помощью компьютера - Передача потоком по соединению USB (только для пользователей Windows)

Перенос изображений с помощью программы "PIXELA ImageMixer Ver.1.0 for Sony"

Для пользователей Windows 2000 Professional

Войдите в систему как уполномоченный пользователь или администратор.

Для пользователей Windows XP

Войдите в систему как администратор.

Просмотр изображений

Просмотр изображений, записанных на ленте

- (1) Включите компьютер и дождитесь загрузки Windows.
- (2) Возьмите прилагаемый кабель USB и подсоедините один его конец к гнезду USB на видеокамере, а другой - к разъему USB на компьютере.

- (3) Подсоедините сетевой адаптер переменного тока к видеокамере и вставьте в нее кассету.
- (4) Установите переключатель POWER в положение PLAYER.
- (5) Выберите для USB STREAM положение ON в  в установках меню (стр. 150).
- (6) Выберите "Пуск" → "Программы" → "PIXELA" → "ImageMixer" → "PIXELA ImageMixer Ver.1.0 for Sony" в меню Windows.
- (7) Нажмите кнопку режима ввода в левой части экрана запуска.



(8) Select .

(8) Выберите .

Preview window/
Окно предварительного просмотра

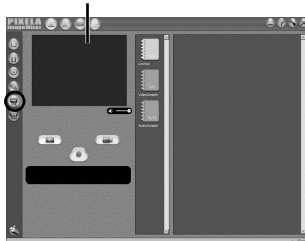

(9) Start playing back a tape on your camcorder.
The images recorded on a tape appears in the preview window.

(9) Включите воспроизведение ленты на видеокамере. Изображения, записанные на ленте, появятся в окне предварительного просмотра.

Viewing images live from your camcorder

- (1) Follow the procedure (1) - (2) on page 130, and then connect the AC power adaptor to your camcorder and then to a wall outlet.
- (2) Set the POWER switch to CAMERA.
- (3) Follow the procedure (5) - (8) on page 130. The images live from your camcorder appears in the preview window.

Просмотр изображений с видеокамеры в реальном времени

- (1) Выполните процедуры (1) - (2) на стр. 130 и подсоедините сетевой адаптер переменного тока к видеокамере, а затем к электророзетке.
- (2) Установите переключатель POWER в положение CAMERA.
- (3) Выполните процедуры (5) - (8) на стр. 130. Изображения с видеокамеры в реальном времени появятся в окне предварительного просмотра.



Capturing images Capturing still images

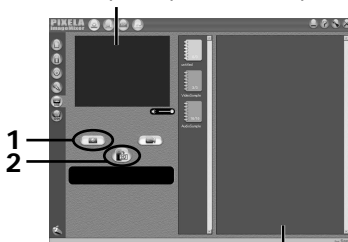

Перенос изображений Перенос неподвижных изображений

Preview window/
Окно предварительного просмотра





Thumbnail list window/
Окно со списком небольших изображений

- (1) Select .
- (2) Click  at the point to capture using the preview window. The captured image appears on the thumbnail list window.

- (1) Выберите .
- (2) В окне предварительного просмотра нажмите  в месте, которое необходимо перенести. Записанное изображение появится в окне со списком небольших изображений.

Viewing images using your computer - USB Streaming (Windows users only)

Capturing moving images

- (1) Select .
- (2) Click  at the start point to capture and click  at the stop point to capture using the preview window. The captured image appears on the thumbnail list window.

Notes

- When you view images using your computer with the USB connection, the following conditions may occur, but do not indicate malfunction:
 - The image may fluctuate.
 - The image may contain noise, etc.
 - The image does not appear properly if the image signal is of a different TV colour system from your camcorder.
- When your camcorder is in the standby mode with a cassette inserted, it turns off automatically after 3 minutes.
- We recommend setting DEMO MODE to OFF in the menu settings when your camcorder is in the standby mode, and no cassette is inserted.
- Indicators in the camcorder LCD screen do not appear on images that are captured into your computer.

If image data cannot be transferred by the USB connection

The USB driver has been registered incorrectly as your computer was connected to your camcorder before installing the USB driver. Perform the procedure to correctly install the USB driver (p. 127).

If any trouble occurs

Close all running applications, then restart it.

Carry out the following operations after quitting the application:

- disconnect the USB cable
- turn on/off the power

Просмотр изображений с помощью компьютера - Передача потоком по соединению USB (только для пользователей Windows)

Перенос подвижных изображений

Preview window/
Окно предварительного просмотра

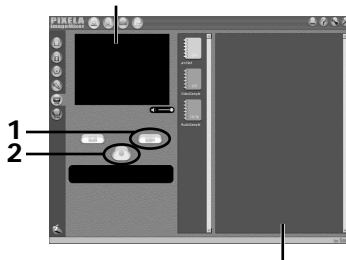

Thumbnail list window/
Окно со списком небольших изображений

- (1) Выберите .
- (2) В окне предварительного просмотра нажмите  в месте, с которого необходимо начать перенос, затем нажмите  в месте, в котором необходимо закончить перенос. Записанное изображение появится в окне со списком небольших изображений.

Примечания

- При просмотре изображений с помощью компьютера с соединением USB, могут проявляться следующие симптомы, которые не являются признаками неисправности:
 - Изображение может быть неустойчивым.
 - На изображениях могут возникнуть различные помехи.
 - Изображение отображается неправильно, если сигнал изображения записан в системе цветного телевидения, отличной от той, что используется на видеокамере.
- Когда видеокамера со вставленной кассетой находится в режиме ожидания, она автоматически выключается через 3 минуты.
- Когда видеокамера находится в режиме ожидания, рекомендуется установить для параметра DEMO MODE значение OFF в установках меню и вынуть кассету.
- Индикаторы на экране ЖКД видеокамеры не отображаются на изображениях, записанных с помощью компьютера.

Если невозможно передать данные изображения по соединению USB

Драйвер USB зарегистрирован неверно, поскольку компьютер был подключен к видеокамере до установки драйвера USB. Выполните эту процедуру для правильной установки драйвера USB (стр. 127).

При возникновении проблем

Закройте все работающие приложения, затем перезапустите их.

После закрытия приложения выполните следующие операции:

- отсоедините кабель USB
- включите/выключите питание

Viewing images using your computer – USB Streaming (Windows users only)

Seeing the on-line help (operation manual) of "PIXELA ImageMixer Ver.1.0 for Sony"

"PIXELA ImageMixer Ver.1.0 for Sony" is provided with on-line help (operation manual).

(1) Click  button located in the upper-right corner of the screen.

The ImageMixer's Manual screen appears.

(2) You can access the desired topics from the contents.

To close the on-line help

Click  located in the upper right corner of the "ImageMixer's Manual" screen.

If you have any questions about "PIXELA ImageMixer Ver.1.0 for Sony"

ImageMixer Ver.1.0 for Sony is a trademark of PIXELA corporation. Refer to the information web site at: "<http://www.imagemixer.com>".

Notes on using your computer

Communications with your computer

Communications between your camcorder and your computer may not recover after recovering from Suspend, Resume, or Sleep.

Просмотр изображений с помощью компьютера – Передача потоком по соединению USB (только для пользователей Windows)

Просмотр интерактивной справки (руководства по эксплуатации) программы "PIXELA ImageMixer Ver.1.0 for Sony"

Для программы "PIXELA ImageMixer Ver.1.0 for Sony" имеется интерактивная справка (руководство по эксплуатации).

(1) Нажмите кнопку , расположенную в правом верхнем углу экрана.

Появится экран руководства по ImageMixer.

(2) Необходимый раздел можно открыть с помощью содержания.

Для закрытия интерактивной справки

Нажмите кнопку , расположенную в правом верхнем углу экрана "ImageMixer's Manual".

При возникновении вопросов в отношении программы "PIXELA ImageMixer Ver.1.0 for Sony"

ImageMixer Ver.1.0 for Sony является торговой маркой корпорации PIXELA. Посетите информационный web-сайт по адресу: "<http://www.imagemixer.com>".

Примечания по использованию компьютера

Связь с компьютером

Связь между видекамерой и компьютером может не восстановиться после выхода компьютера из режимов Suspend, Resume или Sleep.

Changing the menu settings

To change the mode settings in the menu settings, select the menu items with the SEL/PUSH EXEC dial. The default settings can be partially changed. First, select the icon, then the menu item and then the mode.

- (1) In CAMERA or PLAYER mode, press MENU.
- (2) Turn the SEL/PUSH EXEC dial to select the desired icon, then press the dial to set.
- (3) Turn the SEL/PUSH EXEC dial to select the desired item, then press the dial to set.
- (4) Turn the SEL/PUSH EXEC dial to select the desired mode, and press the dial to set.
- (5) If you want to change other items, select ↩ RETURN and press the dial, then repeat steps from 2 to 4.

For details, see “Selecting the mode setting of each item” (p. 136).

Изменение установок меню

Для изменения установок режима в установках меню выберите пункты меню с помощью диска SEL/PUSH EXEC. Установки по умолчанию можно частично изменить. Сначала выберите пиктограмму, затем пункт меню, а затем режим.

- (1) В режиме CAMERA или PLAYER нажмите кнопку MENU.
- (2) Поверните диск SEL/PUSH EXEC для выбора нужной пиктограммы, а затем нажмите диск для выполнения установки.
- (3) Поверните диск SEL/PUSH EXEC для выбора нужного пункта, а затем нажмите диск для выполнения установки.
- (4) Поверните диск SEL/PUSH EXEC для выбора нужного режима, а затем нажмите диск для выполнения установки.
- (5) Если Вы хотите изменить другие пункты, выберите команду ↩ RETURN, а затем нажмите диск, после чего повторите действия пунктов 2–4.

Подробные сведения приведены в разделе “Выбор установок режима каждого элемента” (стр. 144).

1

MENU



DCR-TRV140E

CAMERA **PLAYER**

MANUAL SET
PROGRAM AE
P EFFECT
D EFFECT
AUTO SHTR
ETC

MANUAL SET
AP EFFECT
D EFFECT
ETC

[MENU]:END [MENU]:END

**CCD-TRV107E/TRV108E/TRV208E/
TRV408E**

CAMERA **PLAYER**

MANUAL SET
PROGRAM AE
P EFFECT
ETC

PLAYER SET
EDIT
TBC
DNR
NTSC PB
ETC

[MENU]:END [MENU]:END

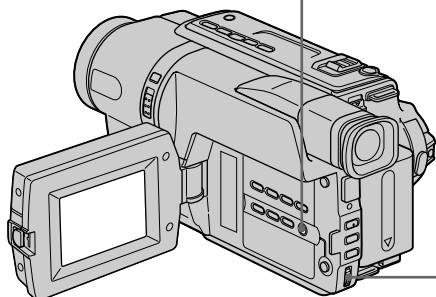

2

MANUAL SET
PROGRAM AE
P EFFECT

OTHERS
WORLD TIME
BEEP
COMMANDER
DISPLAY
REC LAMP

OTHERS
WORLD TIME 0 HR
BEEP
COMMANDER
DISPLAY
REC LAMP
RETURN

3

OTHERS
WORLD TIME 0 HR
BEEP

OTHERS
WORLD TIME
BEEP
COMMANDER ON
DISPLAY OFF
REC LAMP
RETURN

OTHERS
WORLD TIME
BEEP
COMMANDER ON
DISPLAY OFF
REC LAMP
RETURN

4

OTHERS
WORLD TIME
BEEP
COMMANDER ON
DISPLAY OFF
REC LAMP
RETURN







OTHERS
WORLD TIME
BEEP
COMMANDER OFF
DISPLAY OFF
REC LAMP
RETURN

To make the menu display disappear
Press MENU.

Для того, чтобы исчезла индикация меню
Нажмите кнопку MENU.

Changing the menu settings

Menu items are displayed as the following icons:



-  MANUAL SET
-  CAMERA SET
-  PLAYER SET
-  LCD/VF SET
-  TAPE SET
-  SETUP MENU
-  OTHERS

Depending on your camcorder model
The menu display may be different from that in this illustration.

English

Selecting the mode setting of each item ● is the default setting.

Menu items differ according to the position of the POWER switch.
The screen shows only the items you can operate at the moment.

Icon/item	Mode	Meaning	POWER switch
 PROGRAM AE	---	To suit your specific shooting requirement. (p. 66)	CAMERA
P EFFECT	---	To add special effects like those in films or on the TV to images. (p. 61, 86)	PLAYER* ¹⁾ CAMERA
D EFFECT* ¹⁾	---	To add special effects using the various digital functions. (p. 63, 87)	CAMERA
AUTO SHTR* ¹⁾	● ON	To automatically activate the electronic shutter when shooting in bright conditions.	CAMERA
	OFF	To not automatically activate the electronic shutter even when shooting in bright conditions.	
 D ZOOM	* ²⁾ ● OFF	To deactivate digital zoom. Up to 20× zoom is carried out.	CAMERA
	40×	To activate digital zoom. More than 20× to 40× zoom is performed digitally. (p. 33)	
	560×	To activate digital zoom. More than 20× to 560× zoom is performed digitally. (p. 33)	
	* ³⁾ ● OFF	To deactivate digital zoom. Up to 20× zoom is carried out.	
	40×	To activate digital zoom. More than 20× to 40× zoom is performed digitally. (p. 33)	
	460×	To activate digital zoom. More than 20× to 460× zoom is performed digitally. (p. 33)	
	* ⁴⁾ ● OFF	To deactivate digital zoom. Up to 20× zoom is carried out.	
	40×	To activate digital zoom. More than 20× to 40× zoom is performed digitally. (p. 33)	
450×	To activate digital zoom. More than 20× to 450× zoom is performed digitally. (p. 33)		

Изменение установок меню

Пункты меню отображаются в виде приведенных ниже пиктограмм:

-  MANUAL SET
-  CAMERA SET
-  PLAYER SET
-  LCD/VF SET
-  TAPE SET
-  SETUP MENU
-  OTHERS

В зависимости от модели видеокамеры
Отображение элементов меню может не совпадать с тем, что приведено на этой иллюстрации.

Changing the menu settings

Icon/item	Mode	Meaning	POWER switch
 16:9WIDE	*1) ● OFF	—	CAMERA
	ON	To record a 16:9wide picture. (p. 55)	
	*5) ● OFF	—	
	CINEMA	To record in the CINEMA mode. (p. 55)	
	16:9FULL	To record in the 16:9FULL mode.	
STEADYSHOT*6)	● ON	To compensate for camera-shake.	CAMERA
	OFF	To cancel the SteadyShot function. Natural pictures are produced when shooting a stationary object with a tripod.	
N.S.LIGHT	● ON	To use the NightShot Light function. (p. 39)	CAMERA
	OFF	To cancel the NightShot Light function.	
FRAME REC*1)	● OFF	To deactivate Cut recording function.	CAMERA
	ON	To activate Cut recording function. (p. 75)	
INT. REC*1)	ON	To activate Interval recording function. (p. 72)	CAMERA
	● OFF	To deactivate Interval recording function.	
	SET	To set waiting time and recording time for Interval recording function. (p. 72)	

Notes on the SteadyShot function (CCD-TRV408E, DCR-TRV140E only)

- The SteadyShot function will not correct excessive camera-shake.
- Attachment of a conversion lens (optional) may influence the SteadyShot function.
- SteadyShot does not operate in the 16:9FULL mode. If you set STEADYSHOT to ON in the menu settings, the  indicator flashes.*7)

If you cancel the SteadyShot function (CCD-TRV408E, DCR-TRV140E only)

The SteadyShot off indicator  appears. Your camcorder prevents excessive compensation for camera-shake.

*1) DCR-TRV140E only

*2) CCD-TRV208E/TRV408E, DCR-TRV140E only

*3) CCD-TRV108E only

*4) CCD-TRV107E only

*5) CCD-TRV107E/TRV108E/TRV208E/TRV408E only

*6) CCD-TRV408E, DCR-TRV140E only

*7) CCD-TRV408E only

Changing the menu settings

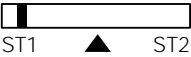
Icon/item	Mode	Meaning	POWER switch
 HiFi SOUND* ¹⁾	● STEREO	To play back a stereo tape or dual sound track tape with main and sub sound.	PLAYER
	1	To play back a stereo tape with the left sound or a dual sound track tape with main sound.	
	2	To play back a stereo tape with the right sound or a dual sound track tape with sub sound.	
AUDIO MIX* ¹⁾	---	To adjust the balance between stereo 1 and stereo 2.	PLAYER
			
EDIT* ²⁾	● OFF	—	PLAYER
	ON	To minimise picture deterioration when editing.	
TBC* ²⁾	● ON	To correct jitter.	PLAYER
	OFF	To not correct jitter. Set TBC to OFF when playing back a tape on which you have dubbed over and recorded the signal of a TV game or similar machine.	
TBC stands for "Time Base Corrector."			
DNR* ²⁾	● ON	To reduce picture noise.	PLAYER
	OFF	To reduce a conspicuous afterimage when the picture has a lot of movement.	
DNR stands for "Digital Noise Reduction."			
NTSC PB	● ON PAL TV	To play back a tape recorded in the NTSC colour system on a PAL system TV.	PLAYER
	NTSC 4.43	To play back a tape recorder in the NTSC colour system on a TV with the NTSC 4.43 mode.	

Note on AUDIO MIX (DCR-TRV140E only)

When playing back a tape recorded in the 16-bit mode, you cannot adjust the balance.

In more than 5 minutes after removing the power source (CCD-TRV107E/TRV108E/TRV208E/TRV408E only)

The "EDIT" item is returned to their default settings.

The other menu items are held in memory even when the battery is removed.



Note on NTSC PB

When you play back a tape on a Multi System TV, select the best mode while viewing the picture on the TV.

*¹⁾ DCR-TRV140E only

*²⁾ CCD-TRV107E/TRV108E/TRV208E/TRV408E only



Changing the menu settings

Icon/item	Mode	Meaning	POWER switch
 LCD BRIGHT	----	To adjust the brightness on the LCD screen with the SEL/PUSH EXEC dial to adjust the following bar.  To darken ← → To lighten	PLAYER CAMERA
LCD B.L.	● BRT NORMAL BRIGHT	To set the brightness on the LCD screen normal. To brighten the LCD screen.	PLAYER CAMERA
LCD COLOUR	----	To adjust the color on the LCD screen, turn the SEL/PUSH EXEC dial to adjust the following bar.  To reduce intensity ← → To increase intensity	PLAYER CAMERA
VF B.L.	● BRT NORMAL BRIGHT	To set the brightness on the viewfinder normal. To brighten the viewfinder.	PLAYER CAMERA

Notes on LCD B.L. and VF B.L.

- When you select BRIGHT, battery life is reduced by about 10 percent during recording.
- When you use power sources other than the battery pack, BRIGHT is automatically selected.

Changing the menu settings

Icon/item	Mode	Meaning	POWER switch
 REC MODE	● SP	To record in the SP (Standard Play) mode.	CAMERA
	LP	To increase the recording time to 1.5 times ^{*1)} / twice ^{*2)} the SP mode.	
AUDIO MODE ^{*1)}	● 12BIT	To record in the 12-bit mode (two stereo sounds).	CAMERA
	16BIT	To record in the 16-bit mode (the one stereo sound in high quality).	
ORC TO SET ^{*2)}	---	To automatically adjust the recording condition to get the best possible recording. Press START/STOP to start adjustment. Your camcorder takes about 10 seconds to check the tape condition and then returns to the standby mode.	CAMERA
ORC stands for "Optimising the Recording Condition."			
 REMAIN	● AUTO	To display the remaining tape bar: - for about 8 seconds after your camcorder is turned on and calculates the remaining amount of tape. - for about 8 seconds after a cassette is inserted and your camcorder calculates the remaining amount of tape. - for about 8 seconds after ► is pressed in PLAYER mode. - for about 8 seconds after DISPLAY is pressed to display the screen indicators. - for the period of tape rewinding, forwarding or picture search in PLAYER mode.	PLAYER CAMERA
	ON	To always display the remaining tape bar.	
DATA CODE ^{*1)}	● DATE/CAM	To display date, time and recording data during playback.	PLAYER
	DATE	To display date and time during playback.	

Notes on the LP mode

- When you record a tape in the LP mode on your camcorder, we recommend playing back the tape on your camcorder. When you play back the tape on other camcorders or VCRs, noise may occur in images or sound.
- When you record in the LP mode, we recommend using a Sony video cassette so that you can get the most out of your camcorder.
- When you record in both the SP and LP modes on one tape, or you record some scenes in the LP mode, the playback image may be distorted or the time code may not be written properly between scenes.^{*1)}
- Noise may occur also when you play back on your camcorder tapes recorded in the LP mode on other camcorders or VCRs.^{*2)}
- When you record a tape in the LP mode on your camcorder, recording is carried out in the standard 8 mm system.^{*2)}

^{*1)} DCR-TRV140E only

^{*2)} CCD-TRV107E/TRV108E/TRV208E/TRV408E only

Changing the menu settings

Note on AUDIO MODE (DCR-TRV140E only)

When playing back a tape recorded in the 16-bit mode, you cannot adjust the balance in AUDIO MIX.

Notes on ORC setting (CCD-TRV107E/TRV108E/TRV208E/TRV408E only)

- Each time you eject the cassette, the ORC setting will be cancelled. If necessary, set the setting.
- You cannot use this setting on a tape with the red mark on the cassette exposed.
(i. e. the tape is write-protected)
- When you set ORC TO SET, a non-recorded section of about 0.1 second appears on the tape. However, note that this non-recorded section disappears from the tape when you continue recording from this section.
- To check if you have already set the ORC setting, select ORC TO SET in the menu settings. "ORC ON" is displayed if ORC TO SET is already set.

Changing the menu settings

Icon/item	Mode	Meaning	POWER switch
 CLOCK SET	----	To set the date or time. (p. 25)	CAMERA
USB STREAM* ¹⁾	● OFF	To deactivate the USB Streaming function.	PLAYER CAMERA
	ON	To activate the USB Streaming function.	
AUTO DATE* ²⁾	● ON	To record the date for 10 seconds after recording has started.	CAMERA
	OFF	To cancel the auto date function.	
LTR SIZE	● NORMAL	To display selected menu items in normal size.	PLAYER CAMERA
	2×	To display selected menu items at twice the normal size.	
LANGUAGE	● ENGLISH	To display the following information indicators in English: min, STBY, REC, CAPTURE* ¹⁾ , VOL, END SEARCH and START.	PLAYER CAMERA
	FRANÇAIS* ³⁾	To display the information indicators in French.	
	ESPAÑOL* ³⁾	To display the information indicators in Spanish.	
	PORTUGUÊS* ³⁾	To display the information indicators in Portuguese.	
	DEUTSCH* ³⁾	To display the information indicators in German.	
	ITALIANO* ³⁾	To display the information indicators in Italian.	
	中文 [COMP]* ⁴⁾	To display the information indicators in Chinese (traditional).	
	中文 [SIMP]* ⁴⁾	To display the information indicators in Chinese (simplified).	
	ΕΛΛΗΝΙΚΑ* ³⁾	To display the information indicators in Greek.	
DEMO MODE	● ON	To make the demonstration appear.	CAMERA
	OFF	To cancel the demonstration mode.	

Notes on DEMO MODE

- You cannot select DEMO MODE when a cassette is inserted in your camcorder.
- DEMO MODE is set to STBY (Standby) at the factory and the demonstration starts about 10 minutes after you have set the POWER switch to CAMERA without a cassette inserted.
To cancel the demonstration, insert a cassette, set the POWER switch to other than CAMERA, or set DEMO MODE to OFF.
- When NIGHTSHOT is set to ON,  "NIGHTSHOT" indicator appears on the screen and you cannot select DEMO MODE in the menu settings.

*¹⁾ DCR-TRV140E only

*²⁾ CCD-TRV107E/TRV108E/TRV208E/TRV408E only

*³⁾ European models only

*⁴⁾ Except for european models

Changing the menu settings

Icon/item	Mode	Meaning	POWER switch
 WORLD TIME	---	To set the clock to the local time. Turn the SEL/PUSH EXEC dial to set the time difference. The clock changes by the time difference you have set. If you set the time difference to 0, the clock returns to the originally set time.	CAMERA
BEEP	● MELODY	To output the melody when you start/stop recording or when an unusual condition occurs on your camcorder.	PLAYER CAMERA
	NORMAL	To output the beep instead of the melody.	
	OFF	To cancel the melody and beep sound.	
COMMANDER* ¹⁾	● ON	To activate the Remote Commander supplied with your camcorder.	PLAYER CAMERA
	OFF	To deactivate the Remote Commander to avoid unintentional operations caused by other VCR's remote control.	
DISPLAY	● LCD	To show the display on the LCD screen and in the viewfinder.	PLAYER CAMERA
	V-OUT/LCD	To show the display on the TV screen, LCD screen, and in the viewfinder.	
REC LAMP	● ON	To light up the recording lamp at the front of your camcorder when recording.	CAMERA
	OFF	To turn the recording lamp off so that the subject is not aware of the recording.	
VIDEO EDIT* ²⁾	---	To make programmes and perform video editing. (p. 111)	PLAYER

In more than 5 minutes after removing the power source

The AUDIO MIX*²⁾, COMMANDER*¹⁾ and HiFi SOUND*²⁾ items are returned to their default settings.

The other menu items are held in memory even when the battery is removed.

Recording a close-up picture

When REC LAMP is set to ON, the red recording lamp on the front of the camcorder may reflect on the subject if it is close. In this case, we recommend you setting REC LAMP to OFF.

*¹⁾ CCD-TRV107E/TRV208E/TRV408E, DCR-TRV140E only

*²⁾ DCR-TRV140E only

Изменение установок меню



Русский

Выбор установок режима по каждому пункту

● является установкой по умолчанию.

Пункты меню отличаются согласно положению переключателя POWER.

Экран отображает только те элементы, с которыми можно в данный момент работать.

Пиктограмма/пункт	Режим	Назначение	Переключатель POWER
 PROGRAM AE	---	Для соответствия специфическому условию съемки. (стр. 66)	CAMERA
P EFFECT	---	Для добавления специальных эффектов, подобно изображениям в кинофильмах или на экранах телевизоров. (стр. 61, 86)	PLAYER* ¹⁾ CAMERA
D EFFECT* ¹⁾	---	Для добавления специальных эффектов с помощью различных цифровых функций. (стр. 63, 87)	CAMERA
AUTO SHTR* ¹⁾	● ON	Для автоматического срабатывания электронного затвора при съемке в ярких условиях.	CAMERA
	OFF	Для того, чтобы электронный затвор не срабатывал автоматически даже при съемке в ярких условиях.	
 D ZOOM	* ²⁾ ● OFF	Для отключения цифрового вариообъектива. Выполняется увеличение до 20х.	CAMERA
	40х	Для приведения в действие цифрового вариообъектива. Наезд видеокамеры более, чем от 20х до 40х, выполняется цифровым методом. (стр. 33)	
	560х	Для приведения в действие цифрового вариообъектива. Наезд видеокамеры более, чем от 20х до 560х, выполняется цифровым методом. (стр. 33)	
	* ³⁾ ● OFF	Для отключения цифрового вариообъектива. Выполняется увеличение до 20х.	
	40х	Для приведения в действие цифрового вариообъектива. Наезд видеокамеры более, чем от 20х до 40х, выполняется цифровым методом. (стр. 33)	
	460х	Для приведения в действие цифрового вариообъектива. Наезд видеокамеры более, чем от 20х до 460х, выполняется цифровым методом. (стр. 33)	
	* ⁴⁾ ● OFF	Для отключения цифрового вариообъектива. Выполняется увеличение до 20х.	
	40х	Для приведения в действие цифрового вариообъектива. Наезд видеокамеры более, чем от 20х до 40х, выполняется цифровым методом. (стр. 33)	
	450х	Для приведения в действие цифрового вариообъектива. Наезд видеокамеры более, чем от 20х до 450х, выполняется цифровым методом. (стр. 33)	

Изменение установок меню

Пиктограмма/пункт	Режим	Назначение	Переключатель POWER
 16:9WIDE	*1) ● OFF	—	CAMERA
	ON	Для записи широкоэкранный изображения 16:9. (стр. 55)	
	*5) ● OFF	—	
	CINEMA	Для записи в режиме CINEMA. (стр. 55)	
	16:9FULL	Для записи в режиме 16:9FULL.	
STEADYSHOT*6)	● ON	Для компенсации подрагивания видеокамеры.	CAMERA
	OFF	Для отмены функции устойчивой съемки. При съемке неподвижного объекта с помощью штатива получаются очень естественные изображения.	
N.S.LIGHT	● ON	Для использования функции подсветки для режима NightShot. (стр. 39)	CAMERA
	OFF	Для отмены функции подсветки для режима NightShot.	
FRAME REC*1)	● OFF	Для отключения функции записи с монтажными кадрами.	CAMERA
	ON	Для включения функции записи с монтажными кадрами. (стр. 75)	
INT. REC*1)	ON	Для включения функции записи с интервалами. (стр. 72)	CAMERA
	● OFF	Для отключения функции записи с интервалами.	
	SET	Для установки времени ожидания и времени записи для функции записи с интервалами. (стр. 72)	

Примечания по функции устойчивой съемки (только модель CCD-TRV408E, DCR-TRV140E)

- Функция устойчивой съемки не будет компенсировать чрезмерное подрагивание видеокамеры.
- Установка конверсионного объектива (приобретается дополнительно) может повлиять на работу функции устойчивой съемки.
- Функция устойчивой съемки не работает в режиме 16:9FULL. Если команда STEADYSHOT установлена в положение ON в установках меню, индикатор  будет мигать.*7)

В случае отмены функции устойчивой съемки (только модель CCD-TRV408E, DCR-TRV140E)

Появится индикатор отмены устойчивой съемки . Ваша видеокамера не будет компенсировать подрагивание.

*1) Только модель DCR-TRV140E

*2) Только модель CCD-TRV208E/TRV408E, DCR-TRV140E

*3) Только модель CCD-TRV108E



*4) Только модель CCD-TRV107E

*5) Только модель CCD-TRV107E/TRV108E/TRV208E/TRV408E

*6) Только модель CCD-TRV408E, DCR-TRV140E

*7) Только модель CCD-TRV408E

Изменение установок меню

Пиктограмма/пункт	Режим	Назначение	Переключатель POWER
 HiFi SOUND* ¹⁾	● STEREO	Для воспроизведения стереофонической ленты или ленты с двойной звуковой дорожкой с основным и вспомогательным звуком.	PLAYER
	1	Для воспроизведения стереофонической ленты со звуком левого канала или ленты с двойной звуковой дорожкой с основным звуком.	
	2	Для воспроизведения стереофонической ленты со звуком правого канала или ленты с двойной звуковой дорожкой со вспомогательным звуком.	
AUDIO MIX* ¹⁾	---	Для регулировки баланса между стереоканалом 1 и стереоканалом 2. 	PLAYER
EDIT* ²⁾	● OFF	—	PLAYER
	ON	Для минимизации искажений изображения при монтаже.	
TBC* ²⁾	● ON	Для компенсации подрагивания.	PLAYER
	OFF	Для отключения компенсации подрагивания. Установите команду TBC в положение OFF при воспроизведении пленки, на которую наложен и записан сигнал телевизионной игровой приставки или другого подобного устройства.	
TBC означает "Корректор синхронизации".			
DNR* ²⁾	● ON	Для снижения уровня помех на изображении.	PLAYER
	OFF	Для снижения видимых остаточных изображений при воспроизведении изображений, передающих быстрое движение.	
DNR означает "Цифровое шумоподавление".			
NTSC PB	● ON PAL TV	Для воспроизведения ленты, записанной в системе цветного телевидения NTSC, на телевизоре с системой PAL.	PLAYER
	NTSC 4.43	Для воспроизведения ленты, записанной в системе цветного телевидения NTSC, на телевизоре с системой NTSC 4.43.	

Примечания по функции AUDIO MIX (только модель DCR-TRV140E)

При воспроизведении ленты, записанной в 16-битовом режиме, Вы не можете регулировать баланс.

По прошествии более 5 минут после отсоединения источника питания (только модель CCD-TRV107E/TRV108E/TRV208E/TRV408E)

Для элемента "EDIT" будут восстановлены установки по умолчанию.

Другие установки меню будут оставаться в памяти даже при отсоединении батарейного блока.



Примечание по воспроизведению NTSC PB

При воспроизведении ленты на мультисистемном телевизоре выберите наилучший режим во время просмотра изображения на экране телевизора.

*¹⁾ Только модель DCR-TRV140E

*²⁾ Только модель CCD-TRV107E/TRV108E/TRV208E/TRV408E



Изменение установок меню

Пиктограмма/пункт	Режим	Назначение	Переключатель POWER
 LCD BRIGHT	---	Для регулировки яркости на экране ЖКД с помощью диска SEL/PUSH EXEC по следующей полосе индикации. 	PLAYER CAMERA
LCD B.L.	● BRT NORMAL	Для установки нормальной яркости на экране ЖКД.	PLAYER CAMERA
	BRIGHT	Для более яркого экрана ЖКД.	
LCD COLOUR	---	Для регулировки цвета на экране ЖКД поверните диск SEL/PUSH EXEC, чтобы настроить следующую полосу. 	PLAYER CAMERA
		Для ослабления интенсивности ← → Для усиления интенсивности	
VF B.L.	● BRT NORMAL	Для установки нормальной яркости в видеоискателе.	PLAYER CAMERA
	BRIGHT	Для увеличения яркости в видеоискателе.	

Примечания по режимам LCD B.L. и VF B.L.

- Если Вы выберете установку "BRIGHT", срок службы батарейного блока сократится примерно на 10% при записи.
- При использовании источников питания, отличных от батарейного блока, автоматически будет выбрана установка "BRIGHT".

Изменение установок меню

Пиктограмма/пункт	Режим	Назначение	Переключатель POWER
 REC MODE	● SP	Для записи в режиме SP (стандартное воспроизведение).	CAMERA
	LP	Для увеличения времени записи в 1,5 раза* ¹⁾ /в два раза* ²⁾ по сравнению с режимом SP.	
AUDIO MODE*¹⁾	● 12BIT	Для записи в 12-битовом режиме (два стереофонических звучания).	CAMERA
	16BIT	Для записи в 16-битовом режиме (один стереофонический звук высокого качества).	
ORC TO SET*²⁾	----	Для автоматической подстройки условий записи с целью получения записи наивысшего возможного качества. Нажмите кнопку START/STOP для начала подстройки. Видеокамере потребуется около 10 секунд для проверки состояния ленты и возврата в режим ожидания.	CAMERA
ORC означает "Оптимизация условий записи".			
 REMAIN	● AUTO	Для отображения полоски оставшейся ленты: – приблизительно в течение 8 секунд после включения видеокамеры и определения оставшегося количества ленты. – приблизительно в течение 8 секунд после того, как будет вставлена кассета и видеокамера определит оставшееся количество ленты. – приблизительно в течение 8 секунд после нажатия кнопки ► в режиме PLAYER. – приблизительно в течение 8 секунд после нажатия кнопки DISPLAY для отображения экранных индикаторов. – в течение времени ускоренной перемотки ленты назад, вперед или поиска изображения в режиме PLAYER.	PLAYER CAMERA
	ON	Для постоянного отображения полосы оставшейся ленты.	
DATA CODE*¹⁾	● DATE/CAM	Для отображения даты, времени и данных записи во время воспроизведения.	PLAYER
	DATE	Для отображения даты и времени во время воспроизведения.	

Примечания по режиму LP

- Если лента была записана на этой видеокамере в режиме LP, ее рекомендуется воспроизводить на этой же видеокамере. При воспроизведении ленты на других видеокамерах или видеомагнитофонах изображение и звук могут быть с помехами.
- При выполнении записи в режиме LP рекомендуется использовать видеокассеты Sony, чтобы получить максимальную отдачу от Вашей видеокамеры.
- Если запись на одной и той же ленте выполняется в обоих режимах (SP и LP), или некоторые эпизоды записываются в режиме LP, то воспроизводимое изображение может быть искажено, или код времени неправильно записан между эпизодами.*¹⁾
- Кроме того, помехи могут возникать при воспроизведении на Вашей видеокамере лент, записанных в режиме LP на других видеокамерах или видеомагнитофонах.*²⁾
- При записи Вашей видеокамерой на ленту в режиме LP запись выполняется в стандартной системе 8 мм.*²⁾

*¹⁾ Только модель DCR-TRV140E

*²⁾ Только модель CCD-TRV107E/TRV108E/TRV208E/TRV408E

Изменение установок меню

Примечания по режиму AUDIO MODE (только модель DCR-TRV140E)

При воспроизведении ленты, записанной в 16-битовом режиме, Вы не можете регулировать баланс в установке AUDIO MIX.

Примечания по установке ORC (только модель CCD-TRV107E/TRV108E/TRV208E/TRV408E)

- Каждый раз при извлечении кассеты установка ORC будет отменена. При необходимости выполните установку.
- Эту установку нельзя использовать для ленты, если на кассете видна красная метка. (т. е. лента защищена от записи)
- При выполнении установки ORC TO SET на ленте появится незаписанный участок продолжительностью около 0,1 секунды. Однако следует помнить, что этот незаписанный участок исчезнет с ленты, если с него будет продолжена запись.
- Чтобы проверить, выполнена ли уже установка ORC, выберите ORC TO SET в установках меню. Если установка ORC TO SET уже выполнена, на дисплее появится индикация "ORC ON".

Изменение установок меню

Пиктограмма/пункт	Режим	Назначение	Переключатель POWER
 CLOCK SET	----	Для установки даты или времени. (стр. 25)	CAMERA
USB STREAM^{*1)}	● OFF	Для отключения функции передачи потоком по соединению USB.	PLAYER CAMERA
	ON	Для включения функции передачи потоком по соединению USB.	
AUTO DATE^{*2)}	● ON	Для записи даты в течение 10 секунд после начала записи.	CAMERA
	OFF	Для отмены функции автоматической записи даты.	
LTR SIZE	● NORMAL	Для отображения выбранных пунктов меню с обычным размером.	PLAYER CAMERA
	2×	Для отображения выбранных пунктов меню с размером вдвое больше обычного.	
LANGUAGE	● ENGLISH	Для отображения следующих информационных индикаторов на английском языке: min, STBY, REC, CAPTURE ^{*1)} , VOL, END SEARCH и START.	PLAYER CAMERA
	FRANÇAIS ^{*3)}	Для отображения информационных индикаторов на французском языке.	
	ESPAÑOL ^{*3)}	Для отображения информационных индикаторов на испанском языке.	
	PORTUGUÊS ^{*3)}	Для отображения информационных индикаторов на португальском языке.	
	DEUTSCH ^{*3)}	Для отображения информационных индикаторов на немецком языке.	
	ITALIANO ^{*3)}	Для отображения информационных индикаторов на итальянском языке.	
	中文 [COMP] ^{*4)}	Для отображения информационных индикаторов на китайском (традиционном) языке.	
	中文 [SIMP] ^{*4)}	Для отображения информационных индикаторов на китайском (упрощенном) языке.	
	ΕΛΛΗΝΙΚΑ ^{*3)}	Для отображения информационных индикаторов на греческом языке.	
DEMO MODE	● ON	Для того, чтобы появилась демонстрация.	CAMERA
	OFF	Для отмены режима демонстрации.	

Примечания по режиму DEMO MODE

- Вы не можете выбрать команду DEMO MODE, если в видеокамеру вставлена кассета.
- Команда DEMO MODE установлена в положение STBY (ожидание) на предприятии-изготовителе, и режим демонстрации включается примерно через 10 минут после установки переключателя POWER в положение CAMERA при отсутствии в камере кассеты. Для отмены демонстрации вставьте кассету, установите переключатель POWER в другое положение (не CAMERA) или установите команду DEMO MODE в положение OFF.
- Если команда NIGHTSHOT установлена в положение ON, то на экране появится индикация  "NIGHTSHOT", и Вы не сможете выбрать команду DEMO MODE в установках меню.

*1) Только модель DCR-TRV140E

*2) Только модель CCD-TRV107E/TRV108E/TRV208E/TRV408E

*3) Только для европейских моделей

*4) Кроме европейских моделей

Изменение установок меню

Пиктограмма/пункт	Режим	Назначение	Переключатель POWER
 WORLD TIME	---	Для установки часов на местное время. Поверните диск SEL/PUSH EXEC для установки разницы во времени. Значение времени изменится в зависимости от установленной разницы. Если Вы установите разницу во времени на 0, часы вернутся к первоначально установленному времени.	CAMERA
BEEP	● MELODY	Для вывода мелодичного звукового сигнала при запуске/остановке записи или возникновении нештатной ситуации при работе видеокамеры.	PLAYER CAMERA
	NORMAL	Для вывода зуммерного сигнала вместо мелодичного.	
	OFF	Для отмены мелодичного и зуммерного сигналов.	
COMMANDER* ¹⁾	● ON	Для включения пульта дистанционного управления, поставляемого с видеокамерой.	PLAYER CAMERA
	OFF	Для отключения пульта дистанционного управления во избежание его неправильного срабатывания, вызванного работой пульта управления другого видеомонитора.	
DISPLAY	● LCD	Для отображения индикации на экране ЖКД и в видеоискателе.	PLAYER CAMERA
	V-OUT/LCD	Для отображения индикации на экране телевизора, экране ЖКД и в видеоискателе.	
REC LAMP	● ON	Для включения лампочки записи на передней панели видеокамеры при записи.	CAMERA
	OFF	Для выключения лампочки записи, чтобы снимаемый объект не подозревал о съемке.	
VIDEO EDIT* ²⁾	---	Для составления программ и осуществления видеомонтажа. (стр. 111)	PLAYER

По прошествии более 5 минут после отсоединения источника питания

Пункты AUDIO MIX*²⁾, COMMANDER*¹⁾ и HiFi SOUND*²⁾ вернутся к установкам по умолчанию. Другие установки меню будут оставаться в памяти даже при отсоединении батарейного блока.

Запись изображения крупного плана

Если команда REC LAMP установлена в положение ON, красная лампочка записи на передней панели видеокамеры может отражаться на объекте, если он расположен близко к камере. В этом случае рекомендуется установить команду REC LAMP в положение OFF.

*¹⁾ Только модель CCD-TRV107E/TRV208E/TRV408E, DCR-TRV140E

*²⁾ Только модель DCR-TRV140E

Types of trouble and their solutions

If you run into any problem using your camcorder, use the following table to troubleshoot the problem. If the problem persists, disconnect the power source and contact your Sony dealer or local authorised Sony service facility. If “C:□□:□□” appears on the screen, the self-diagnosis display function has worked. See page 158.

In the recording mode

Symptom	Cause and/or Corrective Actions
START/STOP does not operate.	<ul style="list-style-type: none"> • The POWER switch is set to OFF (CHG) or PLAYER. → Set it to CAMERA. (p. 29) • The tape has run out. → Rewind the tape or insert a new one. (p. 27, 43) • The write-protect tab is set to expose the red mark. → Use a new tape or slide the tab. (p. 28) • The tape is stuck to the drum (moisture condensation). → Remove the cassette and leave your camcorder for at least 1 hour to acclimate. (p. 179)
The power goes off.	<ul style="list-style-type: none"> • While being operated in CAMERA mode, your camcorder has been in the standby mode for more than 3 minutes^{*1)}/5 minutes^{*2)}. → Set the POWER switch to OFF (CHG) and then to CAMERA again. (p. 29) • The battery pack is dead or nearly dead. → Install a fully charged battery pack. (p. 18, 19)
The image on the viewfinder screen is not clear.	<ul style="list-style-type: none"> • The viewfinder lens is not adjusted. → Adjust the viewfinder lens. (p. 34)
The SteadyShot function does not work. ^{*3)}	<ul style="list-style-type: none"> • STEADYSHOT is set to OFF in the menu settings. → Set it to ON. (p. 137) • 16:9WIDE is set to ON in the menu settings.^{*1)} → Set it to OFF. (p. 137) • The wide mode is set to 16:9FULL.^{*4)} → Set it to OFF. (p. 137)
The autofocus function does not work.	<ul style="list-style-type: none"> • The setting is the manual focus mode. → Press FOCUS to return to the autofocus mode. (p. 70) • Shooting conditions are not suitable for autofocus. → Adjust to focus manually. (p. 70)
The  indicator flashes in the viewfinder. ^{*2)}	<ul style="list-style-type: none"> • The video heads may be dirty. → Clean the heads using the Sony V8-25CLD cleaning cassette (optional). (p. 180)
The picture does not appear in the viewfinder.	<ul style="list-style-type: none"> • The LCD panel is open. → Close the LCD panel. (p. 31)

Types of trouble and their solutions

Symptom	Cause and/or Corrective Actions
A vertical band appears when you shoot a subject such as lights or a candle flame against a dark background.	<ul style="list-style-type: none"> The contrast between the subject and background is too high. This is not a malfunction.
A vertical band appears when you shoot a very bright subject.	<ul style="list-style-type: none"> This is not a malfunction.
Some tiny white spots appear on the screen.*1)	<ul style="list-style-type: none"> The slow shutter, Super NightShot or Colour Slow Shutter mode is activated. This is not a malfunction.
An unknown picture is displayed on the screen.	<ul style="list-style-type: none"> If 10 minutes elapse after you set the POWER switch to CAMERA or DEMO MODE is set to ON in the menu settings without a cassette inserted, your camcorder automatically starts the demonstration. <ul style="list-style-type: none"> → Insert a cassette and the demonstration stops. You can also cancel DEMO MODE. (p. 142)
The picture is recorded in incorrect or unnatural colours.	<ul style="list-style-type: none"> NIGHTSHOT is set to ON. <ul style="list-style-type: none"> → Set it to OFF. (p. 38)
The picture appears too bright, and the subject does not appear on the screen.	<ul style="list-style-type: none"> NIGHTSHOT is set to ON in a bright place. <ul style="list-style-type: none"> → Set it to OFF, or use the NightShot function in a dark place. (p. 38) The backlight function is working. <ul style="list-style-type: none"> → Cancel it. (p. 37)
A horizontal black band appears when shooting a TV screen or computer screen.*3)	<ul style="list-style-type: none"> Set STEADYSHOT to OFF in the menu setting. (P. 137)

*1) DCR-TRV140E only

*2) CCD-TRV107E/TRV108E/TRV208E/TRV408E only



*3) CCD-TRV408E, DCR-TRV140E only

*4) CCD-TRV408E only

(Continued on the following page)

Types of trouble and their solutions

In the playback mode



Symptom	Cause and/or Corrective Actions
The picture does not appear on the screen when playing back a tape.* ¹⁾	<ul style="list-style-type: none">• The tape is recorded in the Hi8 /Standard 8 mm  (analogue) system.
The tape does not move when a video control button is pressed.	<ul style="list-style-type: none">• The POWER switch is set to CAMERA or OFF (CHG). → Set it to PLAYER. (p. 43)
The playback button does not work.	<ul style="list-style-type: none">• The tape has run out. → Rewind the tape. (p. 43)
The playback picture is not clear or does not appear.* ²⁾	<ul style="list-style-type: none">• The television's video programme position is not adjusted correctly. → Adjust it. (p. 50)• EDIT is set to ON in the menu settings. → Set it to OFF. (p. 138)• This video head may be dirty. → Clean the heads using the Sony V8-25CLD cleaning cassette (optional). (p. 181)
There are horizontal lines on the picture or the playback picture is not clear or does not appear.* ¹⁾	<p>The video head may be dirty.</p> <ul style="list-style-type: none">→ Clean the heads using the Sony V8-25CLD cleaning cassette (optional). (p. 181)
No sound or only a low sound is heard when playing back a tape.	<ul style="list-style-type: none">• The stereo tape is played back with HiFi SOUND set to 2 in the menu settings.*¹⁾ → Set it to STEREO. (p. 138)• The volume is turned to minimum. → Open the LCD panel and press VOLUME +. (p. 43)• AUDIO MIX is set to ST2 side in the menu settings.*¹⁾ → Adjust AUDIO MIX. (p. 138)
The date search does not work correctly.* ¹⁾	<ul style="list-style-type: none">• The tape has a blank portion in the recorded portion. (p. 94)
The new sound added to the recorded tape is not heard.* ¹⁾	<ul style="list-style-type: none">• AUDIO MIX is set to ST1 side in the menu settings. → Adjust AUDIO MIX. (p. 138)

*¹⁾ DCR-TRV140E only

*²⁾ CCD-TRV107E/TRV108E/TRV208E/TRV408E only

Types of trouble and their solutions

In the recording and playback modes

Symptom	Cause and/or Corrective Actions
The power does not turn on.	<ul style="list-style-type: none">• The battery pack is not installed, or is dead or nearly dead. → Install a charged battery pack. (p. 18, 19)• The AC power adaptor is not connected to a wall socket. → Connect the AC power adaptor to a wall socket. (p. 23)
The end search function does not work.	<ul style="list-style-type: none">• The tape was ejected after recording.• You have not recorded on the cassette yet.
The end search function does not work correctly.* ¹⁾	<ul style="list-style-type: none">• The tape has a blank portion in the beginning or middle.
The battery pack discharges quickly.	<ul style="list-style-type: none">• The operating temperature is too low.• The battery pack is not fully charged. → Charge the battery pack fully again. (p. 18, 19)• The battery pack is completely dead, and cannot be recharged. → Replace with a new battery pack. (p. 18)
The remaining battery time indicator does not indicate the correct time.	<ul style="list-style-type: none">• You have used the battery pack in an extremely hot or cold environment for a long time.• The battery pack is completely dead, and cannot be recharged. → Replace with a new battery pack. (p. 18)• The battery pack is not fully charged.• A deviation has occurred in the remaining battery time. → Charge the battery pack fully again. (p. 18, 19)
The power goes off although the remaining battery time indicator indicates that the battery pack has enough power to operate.	<ul style="list-style-type: none">• A deviation has occurred in the remaining battery time. → Charge the battery pack fully again so that the indication on the battery remaining indicator is correct. (p. 18, 19)
The cassette cannot be removed from the holder.	<ul style="list-style-type: none">• The power source is disconnected. → Connect it firmly. (p. 19, 23)• The battery pack is dead. → Use a charged battery pack. (p. 18, 19)
The  and  indicators flash and no functions except for cassette ejection work.	<ul style="list-style-type: none">• Moisture condensation has occurred. → Remove the cassette and leave your camcorder for at least 1 hour to acclimate. (p. 179)
The remaining tape indicator is not displayed.	<ul style="list-style-type: none">• The  REMAIN is set to AUTO in the menu settings. → Set it to ON to always display the remaining tape indicator.

*¹⁾ DCR-TRV140E only

(Continued on the following page)

Types of trouble and their solutions

Others

Symptom	Cause and/or Corrective Actions
Easy Dubbing does not function.* ¹⁾	<ul style="list-style-type: none">• Your VCR and/or video camera recorder is not set correctly. → Make sure the input selector of the VCR is set to LINE. Also, make sure the power switch of the video camera is set to VTR/VCR (p. 103).• The IR SETUP code or PAUSE MODE is not set correctly. → Select the correct IR SETUP code and PAUSE MODE, according to your VCR. Then confirm VCR operation with the IR TEST function. (p. 103, 104)
Digital program editing does not function.* ²⁾	<ul style="list-style-type: none">• The input selector on the VCR is not set correctly. → Set the selector correctly, and check the connection between the VCR and your camcorder. (p. 111)• The camcorder is connected to DV equipment other than of Sony using the i.LINK cable (DV connecting cable). → Keep the connection, and follow the procedure on page 117.• Setting programme on a blank portion of the tape is attempted. → Set the programme again on a recorded portion (p. 120).• The synchronisation of your camcorder and the VCR is not adjusted. → Adjust the synchronisation of the VCR (p. 118).
You cannot install the USB driver.* ²⁾	<ul style="list-style-type: none">• Your camcorder was connected to your computer with the USB cable before installing the USB driver, so the driver was not recognised by the computer. → Uninstall the unrecognised driver, and then reinstall the driver. (p. 127)
USB Streaming function does not work.* ²⁾	<ul style="list-style-type: none">• The USB driver is not installed correctly. → Uninstall the unrecognised driver, and then reinstall the driver. (p. 127)• Your computer's operating system is Windows 98 or earlier.• The USB cable was not connected before starting up the application software. → Connect the USB cable before starting up the application software. (p. 130)
The Remote Commander supplied with your camcorder does not work.* ³⁾	<ul style="list-style-type: none">• COMMANDER is set to OFF in the menu settings. → Set it to ON. (p. 143)• Something is blocking the infrared rays. → Remove the obstacle.• The batteries are inserted in the battery holder with the + - polarities incorrectly matching the + - marks. → Insert the batteries with the correct polarity. (p. 198)• The batteries are dead. → Insert new ones. (p. 198)

*¹⁾ CCD-TRV107E/TRV108E/TRV208E/TRV408E only

*²⁾ DCR-TRV140E only

*³⁾ CCD-TRV107E/TRV208E/TRV408E, DCR-TRV140E only

Types of trouble and their solutions

Symptom	Cause and/or Corrective Actions
The melody or beep sounds for 5 seconds.	<ul style="list-style-type: none">• Moisture condensation has occurred. → Remove the cassette and leave your camcorder for at least 1 hour to acclimate. (p. 179)• Some troubles have occurred in your camcorder. → Remove the cassette and insert it again, then operate your camcorder.
No function works though the power is on.	<ul style="list-style-type: none">• Disconnect the power code of the AC power adaptor or remove the battery pack, then reconnect it after about 1 minute. Turn the power on (p. 18, 23). If the functions still do not work, press RESET using a sharp-pointed object. (If you press RESET, all the settings including the date and time return to the default.) (p. 196)
While charging the battery pack, no indicator appears or the indicator flashes in the display window.	<ul style="list-style-type: none">• The AC power adaptor is disconnected. → Connect it firmly. (p. 23)• The battery pack is not installed properly. → Install it properly.• Something is wrong with the battery pack. → Contact your Sony dealer or local authorised Sony service facility.
You cannot charge the battery pack installed to your camcorder.	<ul style="list-style-type: none">• The POWER switch is not set to OFF (CHG). → Set it to OFF (CHG).
The date or time indicator does not appear, and the bars “- -: - -: -” appear.	<ul style="list-style-type: none">• Set the date and time. (p. 25)

Self-diagnosis display

Your camcorder has a self-diagnosis display function.

This function displays the current condition of your camcorder as a 5-digit code (a combination of a letter and figures) on the LCD screen, in the viewfinder or in the display window.

If a 5-digit code is displayed, check the following code chart. The last two digits (indicated by □□) will differ depending on the state of your camcorder.

LCD screen, viewfinder or display window

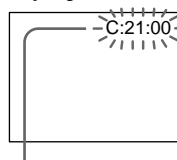

Self-diagnosis display

- C:□□:□□
You can service your camcorder yourself.
- E:□□:□□
Contact your Sony dealer or local authorised Sony service facility.

Five-digit display	Cause and/or Corrective Actions
C:04:□□	<ul style="list-style-type: none"> • You are using a battery pack that is not an "InfoLITHIUM" battery pack. → Use an "InfoLITHIUM" battery pack. (p. 174)
C:21:□□	<ul style="list-style-type: none"> • Moisture condensation has occurred. → Remove the cassette and leave your camcorder for at least 1 hour to acclimate. (p. 179)
C:22:□□	<ul style="list-style-type: none"> • The video heads are dirty. → Clean the heads using the Sony V8-25CLD cleaning cassette (optional). (p. 180)
C:31:□□	<ul style="list-style-type: none"> • A malfunction other than the above that you can service has occurred. → Remove the cassette and insert it again, then operate your camcorder. → Disconnect the mains lead of the AC power adaptor or remove the battery pack. After reconnecting the power source, operate your camcorder.
C:32:□□	
E:20:□□	<ul style="list-style-type: none"> • A malfunction that you cannot service has occurred. → Contact your Sony dealer or local authorised Sony service facility and inform them of the 5-digit code. (example: E:61:10)
E:61:□□	
E:62:□□	

If you are unable to rectify the problem even if you try corrective actions a few times, contact your Sony dealer or local authorised Sony service facility.

Warning indicators and messages

If indicators and messages appear on the screen or in the display window, check the following:
See the page in parentheses “ () ” for more information.

Warning indicators

The video heads are dirty*¹

Slow flashing:

- You need to clean the heads using the Sony V8-25CLD cleaning cassette (optional). (p. 180)

The battery pack is dead or nearly dead

Slow flashing:

- The battery pack is nearly dead. (P. 19)

Depending on conditions, the environment or the battery pack, the warning indicator may flash, even if there are 5 to 10 minutes battery remaining.

Fast flashing:

- The battery pack is dead.
- The battery pack is completely dead, and cannot be charged.*¹

Tape warning indicator

Slow flashing:

- The tape is near the end.
- No tape is inserted.*²
- The write-protect tab on the cassette is out (red).*² (p. 28)

Fast flashing:

- The tape has run out.*²

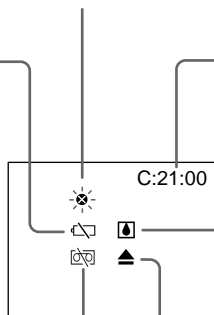

Self-diagnosis display (p. 158)

Moisture condensation has occurred*²

Fast flashing:

- Eject the cassette, turn off your camcorder, and leave it for about 1 hour with the cassette compartment open. (p. 179)

You need to eject the cassette*²

Slow flashing:

- The write-protect tab on the cassette is out (red). (p. 28)

Fast flashing:

- Moisture condensation has occurred. (p. 179)
- The tape has run out.
- The self-diagnosis display function is activated. (p. 158)

Tape/Battery pack warning indicator*³

Slow flashing:

- The battery pack is nearly dead.
- The tape is near the end.

Fast flashing:

- The battery pack is dead.
- The tape has run out.*²





*¹) CCD-TRV107E/TRV108E/TRV208E/TRV408E only

*²) You hear the melody or beep sound.

*³) This indicator appears in the viewfinder only.

Warning indicators and messages

Warning messages

- **CLOCK SET** Set the date and time. (p. 25)
- **FOR “InfoLITHIUM”
BATTERY ONLY** Use an “InfoLITHIUM” battery pack. (p. 174)
-  **NO TAPE*¹⁾** Insert a cassette tape.
-  **CLEANING CASSETTE*²⁾** The video heads are dirty. (p. 181)
- **CCD-TRV107E/TRV108E/TRV208E/TRV408E only**
-  **TAPE END*¹⁾** The tape has reached the end.
- **START/STOP KEY** Press START/STOP to activate the ORC setting. This message is displayed in white. (p. 140)
- **ORC** The ORC setting is working. This message is displayed in white. (p. 140)
- **DCR-TRV140E only**
-  **▲ TAPE END*¹⁾** The tape has reached the end.

*¹⁾ You hear the melody or beep sound.

*²⁾ The  indicator and “ CLEANING CASSETTE” message appear one after another on the screen.

Типы неисправностей и меры по их устранению

Если у Вас возникла какая-либо проблема при использовании видеокамеры, воспользуйтесь следующей таблицей для ее устранения. Если проблема не устраняется, то следует отсоединить источник питания и обратиться в сервисный центр Sony или в местное уполномоченное предприятие по обслуживанию изделий Sony. Если на экране появится индикация “С:□□:□□”, это означает, что сработала функция самодиагностики. См. стр. 167.

В режиме записи

Неисправность	Вероятная причина и/или метод устранения
Не работает кнопка START/STOP.	<ul style="list-style-type: none"> • Переключатель POWER установлен в положение OFF (CHG) или PLAYER. → Установите его в положение CAMERA. (стр. 29) • Закончилась лента. → Перемотайте ленту назад или вставьте новую кассету. (стр. 27, 43) • Лепесток защиты от записи установлен так, что видна красная метка. → Используйте новую кассету или передвиньте лепесток. (стр. 28) • Лента прилипла к барабану (конденсация влаги). → Выньте кассету и оставьте Вашу видеокамеру примерно на 1 час для акклиматизации. (стр. 179)
Питание отключается.	<ul style="list-style-type: none"> • При работе в режиме CAMERA видеокамера находится в режиме ожидания более 3 минут^{*1)}/5 минут^{*2)}. → Установите переключатель POWER сначала в положение OFF (CHG), а затем снова в положение CAMERA. (стр. 29) • Батарейный блок разряжен или почти разряжен. → Установите полностью заряженный батарейный блок. (стр. 18, 19)
Изображение на экране видеодискателя нечеткое.	<ul style="list-style-type: none"> • Не отрегулирован объектив видеодискателя. → Отрегулируйте объектив видеодискателя. (стр. 34)
Не работает функция устойчивой съемки. ^{*3)}	<ul style="list-style-type: none"> • Команда STEADYSHOT установлена в положение OFF в установках меню. → Установите ее в положение ON. (стр. 145) • Команда 16:9WIDE установлена в положение ON в установках меню.^{*1)} → Установите его в положение OFF. (стр. 145) • Для широкоэкранный режим установлен параметр 16:9FULL.^{*4)} → Установите его в положение OFF. (стр. 145)
Не работает функция автоматической фокусировки.	<ul style="list-style-type: none"> • Выбран режим ручной фокусировки. → Нажмите кнопку FOCUS для возврата в режим автоматической фокусировки. (стр. 70) • Условия съемки не подходят для автоматической фокусировки. → Отрегулируйте фокус вручную. (стр. 70)
В видеодискателе мигает индикатор  ^{*2)}	<ul style="list-style-type: none"> • Возможно, загрязнены видеоголовки. → Почистите головки с помощью чистящей кассеты Sony V8-25CLD (приобретается дополнительно). (стр. 180)
Изображение не появляется в видеодискателе.	<ul style="list-style-type: none"> • Открыта панель ЖКД. → Закройте панель ЖКД. (стр. 31)

(продолжение на следующей странице)

Типы неисправностей и меры по их устранению

Неисправность	Вероятная причина и/или метод устранения
При съемке таких объектов, как, например, лампа или пламя свечи на темном фоне, появляется вертикальная полоса.	<ul style="list-style-type: none">Слишком высокая контрастность между объектом и фоном. Это не является неисправностью.
Появляется вертикальная черная полоса при съемке очень ярких объектов.	<ul style="list-style-type: none">Это не является неисправностью.
На экране появляются небольшие белые точки. *1)	<ul style="list-style-type: none">Включен режим медленного затвора, NightShot или Colour Slow Shutter. Это не является неисправностью.
На экране отображается необычное изображение.	<ul style="list-style-type: none">Спустя 10 минут после установки переключателя POWER в положение CAMERA или команды DEMO MODE в положение ON в установках меню, когда кассета не вставлена, видеокамера автоматически начинает демонстрацию.<ul style="list-style-type: none">→ Вставьте кассету, и демонстрация остановится. Вы также можете отменить режим DEMO MODE. (стр. 150)
Изображение записывается с неправильными или неестественными цветами.	<ul style="list-style-type: none">Команда NIGHTSHOT установлена в положение ON.<ul style="list-style-type: none">→ Установите ее в положение OFF. (стр. 38)
Изображение получается слишком ярким, а объект не появляется на экране.	<ul style="list-style-type: none">Команда NIGHTSHOT установлена в положение ON в ярком месте.<ul style="list-style-type: none">→ Установите ее в положение OFF или используйте функцию NightShot в темном месте. (стр. 38)Работает функция задней подсветки.<ul style="list-style-type: none">→ Отмените ее. (стр. 37)
При съемке с экрана телевизора или компьютера появляется горизонтальная черная полоса. *3)	<ul style="list-style-type: none">Установите команду STEADYSHOT в положение OFF в установках меню. (стр. 145)

*1) Только модель DCR-TRV140E

*2) Только модель CCD-TRV107E/TRV108E/TRV208E/TRV408E

*3) Только модель CCD-TRV408E, DCR-TRV140E

*4) Только модель CCD-TRV408E

Типы неисправностей и меры по их устранению

В режиме воспроизведения

Неисправность	Вероятная причина и/или метод устранения
Изображение не появляется на экране при воспроизведении ленты. ^{*1)}	<ul style="list-style-type: none">• Лента записана в системе Hi8 Hi8 /стандартной системе 8 мм 8 (аналоговой).
При нажатии кнопки управления видеокамерой лента не перемещается.	<ul style="list-style-type: none">• Переключатель POWER установлен в положение CAMERA или OFF (CHG). → Установите его в положение PLAYER. (стр. 43)
Кнопка воспроизведения не работает.	<ul style="list-style-type: none">• Закончилась лента. → Перемотайте ленту назад. (стр. 43)
Воспроизводимое изображение нечеткое или вообще не появляется. ^{*2)}	<ul style="list-style-type: none">• Положение видеопрограммы телевизора отрегулировано неправильно. → Отрегулируйте его надлежащим образом. (стр. 50)• Команда EDIT установлена в положение ON в установках меню. → Установите ее в положение OFF. (стр. 146)• Возможно, загрязнены видеоголовки. → Почистите головки с помощью чистящей кассеты Sony V8-25CLD (приобретается дополнительно). (стр. 181)
На изображении присутствуют горизонтальные полосы, воспроизводимое изображение нечеткое или не отображается на экране. ^{*1)}	<ul style="list-style-type: none">• Возможно, загрязнены видеоголовки. → Почистите головки с помощью чистящей кассеты Sony V8-25CLD (приобретается дополнительно). (стр. 181)
При воспроизведении ленты нет звука, или слышен только тихий звук.	<ul style="list-style-type: none">• Стереофоническая лента воспроизводится, когда для команды HiFi SOUND установлено положение 2 в установках меню.^{*1)} → Установите ее в положение STEREO. (стр. 146)• Установлено минимальное значение громкости. → Откройте панель ЖКД и нажмите кнопку VOLUME +. (стр. 43)• Команда AUDIO MIX установлена в положение ST2 в установках меню.^{*1)} → Отрегулируйте команду AUDIO MIX. (стр. 146)
Функция поиска даты работает неправильно. ^{*1)}	<ul style="list-style-type: none">• На ленте имеется незаписанный участок между записанными частями. (стр. 94)
Не слышен новый звук, добавленный на записанную ленту. ^{*1)}	<ul style="list-style-type: none">• Команда AUDIO MIX установлена в положение ST1 в установках меню. → Отрегулируйте команду AUDIO MIX. (стр. 146)



*1) Только модель DCR-TRV140E

*2) Только модель CCD-TRV107E/TRV108E/TRV208E/TRV408E

(продолжение на следующей странице)

Типы неисправностей и меры по их устранению

В режимах записи и воспроизведения

Неисправность	Вероятная причина и/или метод устранения
Не включается питание.	<ul style="list-style-type: none">• Не установлен батарейный блок, либо он совсем или почти разрядился. → Установите заряженный батарейный блок. (стр. 18, 19)• Сетевой адаптер переменного тока не подсоединен к электророзетке. → Подсоедините сетевой адаптер переменного тока к электророзетке. (стр. 23)
Не работает функция поиска конца на ленте.	<ul style="list-style-type: none">• Кассета была извлечена после записи.• Запись на кассету еще не выполнялась.
Функция поиска конца работает неправильно.*1)	<ul style="list-style-type: none">• На ленте имеются незаписанные участки в начале или в середине.
Батарейный блок быстро разряжается.	<ul style="list-style-type: none">• Слишком низкая температура окружающей среды.• Батарейный блок заряжен не полностью. → Снова полностью зарядите батарейный блок. (стр. 18, 19)• Батарейный блок полностью разряжен и не может быть перезаряжен. → Замените его на новый батарейный блок. (стр. 18)
Индикатор оставшегося времени работы батареи неправильно отображает время.	<ul style="list-style-type: none">• Батарейный блок длительное время использовался при очень высокой или низкой температуре окружающей среды.• Батарейный блок полностью разряжен и не может быть перезаряжен. → Замените его на новый батарейный блок. (стр. 18)• Батарейный блок заряжен не полностью.• Произошло отклонение в оставшемся времени работы батарейного блока. → Снова полностью зарядите батарейный блок. (стр. 18, 19)
Питание отключается, хотя индикатор оставшегося времени работы батарейного блока показывает, что в нем остался достаточный заряд для его функционирования.	<ul style="list-style-type: none">• Произошло отклонение в оставшемся времени работы батарейного блока. → Снова полностью зарядите батарейный блок, чтобы индикатор правильно показывал оставшееся время работы батареи. (стр. 18, 19)
Кассета не вынимается из держателя.	<ul style="list-style-type: none">• Отсоединен источник питания. → Подсоедините его плотно. (стр. 19, 23)• Батарейный блок полностью разряжен. → Используйте заряженный батарейный блок. (стр. 18, 19)
Мигают индикаторы  и  , и работает только функция извлечения кассеты.	<ul style="list-style-type: none">• Произошла конденсация влаги. → Выньте кассету и оставьте Вашу видеокамеру примерно на 1 час для акклиматизации. (стр. 179)
Не отображается индикатор оставшейся ленты.	<ul style="list-style-type: none">• Команда  REMAIN установлена в положение AUTO в установках меню. → Установите ее в положение ON, чтобы всегда отображался индикатор оставшейся ленты.

*1) Только модель DCR-TRV140E

Типы неисправностей и меры по их устранению

Прочее

Неисправность	Вероятная причина и/или метод устранения
Не работает функция простой перезаписи.* ¹⁾	<ul style="list-style-type: none">• Видеомагнитофон и/или видеокамера неправильно настроены. → Убедитесь, что селектор входа видеомагнитофона установлен в положение LINE. Кроме того, убедитесь, что переключатель питания видеокамеры установлен в положение VTR/VCR. (стр. 103)• Код IR SETUP или PAUSE MODE установлены неправильно. → Выберите правильный код IR SETUP и PAUSE MODE в соответствии с Вашим видеомагнитофоном. Затем проверьте работу видеомагнитофона с помощью функции IR TEST. (стр. 103, 104)
Не работает функция цифрового монтажа программы.* ²⁾	<ul style="list-style-type: none">• Селектор входного сигнала на видеомагнитофоне установлен неправильно. → Правильно установите селектор и проверьте соединения между видеомагнитофоном и Вашей видеокамерой. (стр. 111)• Видеокамера подсоединена с помощью кабеля i.LINK (соединительный кабель DV) к аппаратуре DV не фирмы Sony. → Оставьте соединение и выполните действия, описанные на (стр. 117).• Попытка установки программы на незаписанную часть ленты. → Установите программу еще раз на записанную часть ленты (стр. 120).• Не настроена синхронизация Вашей видеокамеры и видеомагнитофона. → Настройте синхронизацию видеомагнитофона (стр. 118).
Установка драйвера USB невозможна.* ²⁾	<ul style="list-style-type: none">• Видеокамера была подключена к компьютеру с помощью кабеля USB до установки драйвера USB, поэтому драйвер не распознан компьютером. → Удалите нераспознанный драйвер, а затем повторно его установите. (стр. 127)
Функция передачи потоком по соединению USB не работает.* ²⁾	<ul style="list-style-type: none">• Драйвер USB установлен неправильно. → Удалите нераспознанный драйвер, а затем переустановите драйвер. (стр. 127)• На компьютере установлена операционная система Windows 98 или предыдущих версий.• Кабель USB не был подсоединен до запуска прикладной программы. → Подсоедините кабель USB до запуска прикладной программы. (стр. 130)
Не работает прилагаемый к Вашей видеокамере пульт дистанционного управления.* ³⁾	<ul style="list-style-type: none">• Команда COMMANDER установлена в положение OFF в установках меню. → Установите ее в положение ON. (стр. 151)• Что-то препятствует прохождению инфракрасных лучей. → Устраните препятствие.• Батарейки вставлены в держатель так, что их полюса + – не совпадают с символами + –. → Вставьте батарейки, соблюдая надлежащую полярность. (стр. 198)• Батарейки разрядились. → Вставьте новые батарейки. (стр. 198)

*¹⁾ Только модель CCD-TRV107E/TRV108E/TRV208E/TRV408E

*²⁾ Только модель DCR-TRV140E

*³⁾ Только модель CCD-TRV107E/TRV208E/TRV408E, DCR-TRV140E

(продолжение на следующей странице)

Типы неисправностей и меры по их устранению

Неисправность	Вероятная причина и/или метод устранения
В течение 5 секунд звучит мелодичный или зуммерный сигнал.	<ul style="list-style-type: none">• Произошла конденсация влаги. → Выньте кассету и оставьте Вашу видеокамеру примерно на 1 час для акклиматизации. (стр. 179)• В Вашей видеокамере имеются неполадки. → Выньте кассету и вставьте ее снова, затем выполните какую-либо операцию на Вашей видеокамере.
При включенном питании не работает ни одна из функций.	<ul style="list-style-type: none">• Отсоедините провод адаптера переменного тока или батарейный блок, затем, спустя приблизительно 1 минуту, снова подсоедините питание. Включите питание (стр. 18, 23). Если функции по-прежнему не работают, нажмите кнопку RESET, используя заостренный предмет. (Если нажать кнопку RESET, все установки, включая дату и время, вернутся к первоначальным.) (стр. 196)
Во время зарядки батарейного блока ни один из индикаторов не появляется и не мигает в окошке дисплея.	<ul style="list-style-type: none">• Отсоединен сетевой адаптер переменного тока. → Подсоедините его плотно. (стр. 23)• Батарейный блок установлен неправильно. → Установите его правильно.• Неисправность батарейного блока. → Обратитесь в сервисный центр Sony или в местное уполномоченное предприятие по обслуживанию изделий Sony.
Не удается зарядить батарейный блок, подсоединенный к видеокамере.	<ul style="list-style-type: none">• Переключатель POWER не установлен в положение OFF (CHG). → Установите его в положение OFF (CHG).
Не отображается индикатор даты или времени, и появляются полоски “-- --:-- --:--”.	<ul style="list-style-type: none">• Выполните установку даты и времени. (стр. 25)

Индикация самодиагностики

В Вашей видеокамере имеется функция самодиагностики.

Эта функция отображает текущее состояние Вашей видеокамеры в виде 5-значного кода (комбинация из одной буквы и цифр) на экране ЖКД, в видискателе или в окошке дисплея. В случае отображения 5-значного кода, следует выполнить проверку в соответствии со следующей таблицей кодов. Последние две цифры (обозначенные как □□) будут отличаться в зависимости от состояния Вашей видеокамеры.

Экран ЖКД, видискатель или окошко дисплея

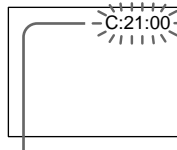

Индикация самодиагностики

- C:□□:□□
Вы можете выполнить обслуживание Вашей видеокамеры самостоятельно.
- E:□□:□□
Обратитесь в сервисный центр Sony или в местное уполномоченное предприятие по обслуживанию изделий Sony.

Пятизначная индикация	Вероятная причина и/или метод устранения
C:04:□□	<ul style="list-style-type: none"> • Вы используете батарейный блок, который не является батарейным блоком "InfoLITHIUM". → Используйте батарейный блок "InfoLITHIUM" (стр. 174)
C:21:□□	<ul style="list-style-type: none"> • Произошла конденсация влаги. → Выньте кассету и оставьте Вашу видеокамеру примерно на 1 час для акклиматизации. (стр. 179)
C:22:□□	<ul style="list-style-type: none"> • Загрязнены видеоголовки. → Почистите видеоголовки с помощью очистительной кассеты Sony V8-25CLD (приобретается дополнительно). (стр. 180)
C:31:□□	<ul style="list-style-type: none"> • Произошла неполадка, отличающаяся от приведенных выше, которую Вы можете устранить самостоятельно. → Выньте кассету и вставьте ее снова, а затем включите Вашу видеокамеру. → Отсоедините провод электропитания сетевого адаптера переменного тока или же выньте батарейный блок. После повторного подсоединения источника питания включите Вашу видеокамеру.
C:32:□□	
E:20:□□	<ul style="list-style-type: none"> • Произошла неполадка, которую Вы не сможете устранить самостоятельно. → Обратитесь в сервисный центр Sony или в местное уполномоченное предприятие по обслуживанию изделий Sony, где следует сообщить о 5-значном коде. (пример: E:61:10)
E:61:□□	
E:62:□□	

Если Вы не можете самостоятельно устранить неполадку даже после опробования соответствующих методов устранения несколько раз, обратитесь в сервисный центр Sony или в местное уполномоченное предприятие по обслуживанию изделий Sony.

Предупреждающие индикаторы и сообщения

Если на экране появятся индикаторы и сообщения, проверьте следующее:
См. страницу в круглых скобках “ () ” для более подробной информации.

Предупреждающие индикаторы

Загрязнились видеоголовки*1)

Медленное мигание:

- Нужно почистить головки с помощью чистящей кассеты Sony V8-25CLD (приобретается дополнительно). (стр. 180)

Батарейный блок разрядился или почти разрядился

Медленное мигание:

- Батарейный блок почти разряжен. (стр. 19)

В зависимости от условий, окружающей среды или батарейного блока, предупреждающий индикатор может мигать, даже если время оставшегося заряда составляет от 5 до 10 минут.

Быстрое мигание:

- Батарейный блок разрядился.
- Батарейный блок полностью разряжен и не может быть заряжен.*1)

Предупреждающий индикатор ленты

Медленное мигание:

- Лента почти достигла конца.
- Не вставлена кассета с лентой.*2)
- Лепесток защиты записи на ленте установлен так, что видна красная метка.*2) (стр. 28)

Быстрое мигание:

- Лента закончилась.*2)

Индикация самодиагностики (стр. 167)

Произошла конденсация влаги*2)

Быстрое мигание:

- Вытолкните кассету, выключите Вашу видеокамеру и оставьте ее примерно на 1 час с открытым кассетным отсеком. (стр. 179)

Вам нужно извлечь кассету*2)

Медленное мигание:

- Лепесток защиты записи на ленте установлен так, что видна красная метка. (стр. 28)

Быстрое мигание:

- Произошла конденсация влаги. (стр. 179)
- Лента закончилась.
- Сработала функция индикации самодиагностики. (стр. 167)

Предупреждающий индикатор ленты/батарейного блока*3)

Медленное мигание:

- Батарейный блок почти разряжен.
- Лента достигла конца.

Быстрое мигание:

- Батарейный блок разряжен.
- Лента закончилась.*2)

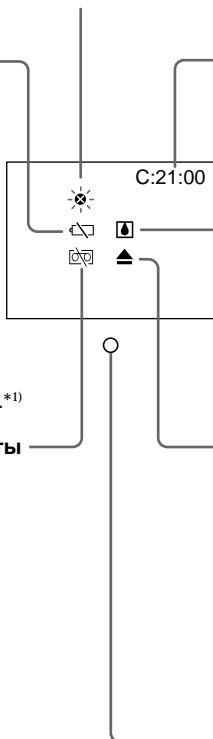



*1) Только модель CCD-TRV107E/TRV108E/TRV208E/TRV408E

*2) Вы услышите мелодию или зуммерный сигнал.

*3) Индикатор отображается только в видеоскелете.

Предупреждающие сообщения

- CLOCK SET Установите дату и время. (стр. 25)
- FOR “InfoLITHIUM”
BATTERY ONLY Используйте батарейный блок “InfoLITHIUM”. (стр. 174)
-  NO TAPE*¹⁾ Вставьте кассету с лентой.
-  CLEANING CASSETTE*²⁾ Загрязнились видеоголовки. (стр. 181)



– Только модель CCD-TRV107E/TRV108E/TRV208E/TRV408E

-  TAPE END*¹⁾ Достигнут конец ленты.
- START/STOP KEY Нажмите кнопку START/STOP для активизации установки ORC. Это сообщение отображается белым цветом. (стр. 148)
- ORC Установка ORC работает. Это сообщение отображается белым цветом. (стр. 148)

– Только модель DCR-TRV140E

-   TAPE END*¹⁾ Достигнут конец ленты.



*¹⁾ Вы услышите мелодию или зуммерный сигнал.

*²⁾ На экране попеременно появляются индикатор  и сообщение “ CLEANING CASSETTE”.



About video cassettes



– DCR-TRV140E

What is the “Digital8 system”?



This video system has been developed to enable digital recording to Hi8 /Digital8  video cassette.

Usable cassette tapes

We recommend using Hi8 /Digital8  video cassettes.

If you use standard 8 mm  tape, be sure to play back the tape on this camcorder. Mosaic noise may appear if you play back standard 8 mm  tape on other VCRs (including other DCR-TRV140E).

Note

Tapes recorded in the Digital8  system cannot be played back on a Hi8 /standard 8 mm  (analogue) system machine.



 is a trademark.

 is a trademark.

 is a trademark.

Playback system

You can play back tapes recorded only in the Digital8  system.

Tapes recorded in the Hi8 /standard 8 mm  (analogue) system cannot be played back with your camcorder.

When you play back



Playing back an NTSC-recorded tape

You can play back tapes recorded in the NTSC video system, if the tape is recorded in the SP mode.



О видеокассетах



— Только модель DCR-TRV140E

Что такое “Цифровая система Digital8 ”?



Эта видеосистема была разработана для обеспечения цифровой записи на видеокассеты Hi8 /Digital8 .

Используемые кассеты

Рекомендуется использовать видеокассеты Hi8 /Digital8 .

При использовании стандартной ленты 8 мм , ее следует воспроизводить на этой же видеокамере. При воспроизведении стандартной ленты 8 мм  на других КВМ (включая другие видеокамеры модели DCR-TRV140E) могут появиться помехи типа мозаики.

Примечание

Ленты, записанные в цифровой системе Digital8 , не могут быть воспроизведены на аппаратуре системы Hi8 /стандартной системы 8 мм  (аналоговой).



 является торговой маркой.

 является торговой маркой.

 является торговой маркой.

Система воспроизведения

Вы можете воспроизводить ленты, записанные только в системе Digital8 .

Ленты, записанные в системе Hi8 /стандартной системе 8 мм  (аналоговой), не могут быть воспроизведены с помощью Вашей видеокамеры.

При воспроизведении

Воспроизведение лент, записанных в системе NTSC

Вы можете воспроизводить ленты, записанные в видеосистеме NTSC, на экране, если лента записана в режиме SP.

About video cassettes

When you play back a dual sound track tape

When you play back a tape which is dubbed from a dual sound track tape recorded in the DV system, set HiFi SOUND to the desired mode in the menu settings (p. 138).

Sound from speaker

HiFi Sound Mode	Playing back a stereo tape	Playing back a dual sound track tape
STEREO	Stereo	Main sound and sub sound
1	Lch	Main sound
2	Rch	Sub sound

You cannot record dual sound programmes on your camcorder.

О видеокассетах

При воспроизведении ленты с двойной звуковой дорожкой

При воспроизведении ленты, перезаписанной с ленты с двойной звуковой дорожкой, записанной в цифровой видеосистеме DV, установите команду HiFi SOUND в нужный режим в установках меню (стр. 146).

Звук от динамика

Режим звучания HiFi	Воспроизведение стереофонической ленты	Воспроизведение ленты с двойной звуковой дорожкой
STEREO	Стереофонический звук	Основной звук и вспомогательный звук
1	Левый канал (L ch)	Основной звук
2	Правый канал (R ch)	Вспомогательный звук

Вы не можете записывать программы с двойным звучанием на Вашей видеокамере.

About video cassettes

– CCD-TRV107E/TRV108E/TRV208E/
TRV408E only

Selecting the cassette type

You can use both Hi8 **Hi8** and standard 8 mm **8** video cassettes on your camcorder. When you use a Hi8 **Hi8** video cassette, recording and playback are carried out in the Hi8 **Hi8** system. When you use a standard 8 mm **8** video cassette, recording and playback are carried out in the standard 8 mm **8** system.

If you play back a tape recorded on a different video recorder on your camcorder, the playback mode is automatically selected according to the format in which the tape has been recorded.

This Hi8 **Hi8** system is an extension of the standard 8 mm **8** system, and was developed to produce higher quality pictures.

You cannot play back a tape recorded in the Hi8 **Hi8** system correctly on video recorders/players other than a Hi8 video recorder/player.

8 is a trademark.

Hi8 is a trademark.

When you play back

The playback mode (SP/LP) and system, Hi8 **Hi8** or standard 8 mm **8** is automatically selected according to the format in which the tape has been recorded. The quality of the recorded picture in the LP mode, however, will not be as good as the SP mode.

Foreign 8 mm video

Because TV colour systems differ from country to country, you may not be able to play back foreign pre-recorded tapes. Refer to “Using your camcorder abroad” (p. 178) to check the TV colour systems used in foreign countries.

О видеокассетах

– Только модель CCD-TRV107E/
TRV108E/TRV208E/TRV408E

Выбор типа кассеты

Вы можете использовать на Вашей видеокамере либо видеокассеты Hi8 **Hi8**, либо стандартные 8-мм **8** видеокассеты. Если Вы используете видеокассету Hi8 **Hi8**, запись и воспроизведение будут выполняться в системе Hi8 **Hi8**. Если Вы используете стандартную 8-мм **8** видеокассету, запись и воспроизведение будут выполняться в стандартной 8-мм **8** системе.

Если Вы будете воспроизводить на Вашей видеокамере ленту, записанную на разных видеоманитофонах, то режим воспроизведения будет выбираться автоматически в соответствии с форматом, в котором была записана лента.

Система Hi8 **Hi8** является модификацией стандартной 8-мм **8** системы и была разработана для получения высококачественных изображений. Вы не сможете воспроизвести надлежащим образом ленту, записанную в системе Hi8 **Hi8**, на видеоманитоне/плейере, который не относится к видеоманитону/плейеру Hi8.

8 является торговой маркой.

Hi8 является торговой маркой.

При выполнении воспроизведения

Режим воспроизведения (SP/LP) и система, Hi8 **Hi8**/стандартная 8-мм **8** система выбираются автоматически в соответствии с форматом, в котором была выполнена запись на ленте. Однако качество записанного изображения в режиме LP не будет таким хорошим, как в режиме SP.

Иностранные 8-мм видеоленты

Поскольку системы цветного телевидения отличаются от страны к стране, возможно, Вы не сможете воспроизводить иностранные предварительно записанные ленты. См. раздел “Использование Вашей видеокамеры за границей” (стр. 178) для проверки систем цветного телевидения, используемых в других странах.

About video cassettes

Playing back an NTSC-recorded tape

You can play back tapes recorded in the NTSC video system using the SP mode.

However, note that the following will occur during playback of an NTSC-recorded tape.

- When playing back a tape on a TV screen, you may not get the original colour depending on the TV. When you play back on a Multi System TV, set NTSC PB to the desired mode in the menu settings.
- During playback, a black band appears on the lower part of the viewfinder.
- You cannot play back a tape recorded in the NTSC video system with the LP mode neither on the LCD nor on a TV screen.
- If a tape has portions recorded in PAL and NTSC video systems, the tape counter reading is not correct. This discrepancy is due to the difference between the counting cycle of the two video systems.
- You cannot edit the NTSC-recorded tape onto another VCR.

О видеокассетах

Воспроизведение лент, записанных в системе NTSC

Вы можете воспроизводить ленты, записанные в системе NTSC, используя режим SP.

Однако имейте в виду, что во время воспроизведения лент, записанных в системе NTSC, будет иметь место следующее.

- При воспроизведении ленты на экране телевизора Вы можете не получить первоначальные цвета в зависимости от типа телевизора. При воспроизведении на мультисистемном телевизоре установите переключатель NTSC PB на нужный режим в установках меню.
- Во время воспроизведения в нижней части видеодискрет будет появляться черная полоса.
- Вы не можете воспроизводить ленту, записанную в видеосистеме NTSC в режиме LP, ни на экране ЖКД, ни на экране телевизора.
- Если на ленте имеются участки, записанные в видеосистемах PAL и NTSC, то функционирование счетчика ленты будет неправильным. Это расхождение объясняется разницей между счетными циклами двух видеосистем.
- Вы не можете выполнять монтаж ленты, записанной в системе NTSC, на другом КВМ.

About the “InfoLITHIUM” battery pack

What is the “InfoLITHIUM” battery pack?

The “InfoLITHIUM” battery pack is a lithium-ion battery pack that has functions for communicating information related to operating conditions between your camcorder and the AC adaptor/charger (optional).

The “InfoLITHIUM” battery pack calculates the power consumption according to the operating conditions of your camcorder, and displays the remaining battery time in minutes.

Charging the battery pack

- Be sure to charge the battery pack before you start using your camcorder.
- We recommend charging the battery pack in an ambient temperature of between 10°C to 30°C (50°F to 86°F) until FULL appears indicating the battery pack is fully charged, in the display window. If you charge the battery pack outside of this temperature range, you may not be able to efficiently charge the battery pack.
- After charging is completed, either disconnect the cable from the DC IN jack on your camcorder or remove the battery pack.

Effective use of the battery pack

- Battery performance decreases in low-temperature surroundings. So, the time that the battery pack can be used is shorter in cold places. We recommend the following to use the battery pack longer:
 - Put the battery pack in a pocket to warm it up, and insert it in your camcorder immediately before you start taking shots.
 - Use the large capacity battery pack (NP-FM50/FM70/QM71/FM90/FM91/QM91 optional).
- Frequently using the LCD panel or frequently operating playback, fast forward or rewind wears out the battery pack faster. We recommend using the large capacity battery pack (NP-FM50/FM70/QM71/FM90/FM91/QM91 optional).
- Be certain to turn the POWER switch to OFF (CHG) when not taking shots or playing back on your camcorder. Battery pack power is also consumed when your camcorder is in the standby mode or playback is paused.
- Have spare battery packs handy for two or three times the expected recording time, and make a trial recording before the actual recording.
- Do not expose the battery pack to water. The battery pack is not water-resistant.

О батарейном блоке “InfoLITHIUM”

Что такое батарейный блок “InfoLITHIUM”?

Батарейный блок “InfoLITHIUM” - это литиевый батарейный блок, обладающий функцией передачи информации об условиях эксплуатации с Вашей видеокамеры на адаптер переменного тока/зарядное устройство (приобретается дополнительно) и обратно.

Батарейный блок “InfoLITHIUM” вычисляет потребление энергии в зависимости от условий работы Вашей видеокамеры и отображает оставшееся время работы батарейного блока в минутах.

Зарядка батарейного блока

- Перед началом использования видеокамеры удостоверьтесь, что батарейный блок заряжен.
- Рекомендуется выполнять зарядку батарейного блока при температуре окружающей среды от 10°C до 30°C, пока в окошке дисплея не появится индикатор FULL, означающий, что батарейный блок заряжен полностью. При зарядке батарейного блока при температуре, выходящей за пределы указанного интервала, Вам, возможно, не удастся зарядить батарейный блок надлежащим образом.
- После завершения зарядки либо отсоедините кабель от гнезда DC IN Вашей видеокамеры, либо снимите батарейный блок.

Эффективное использование батарейного блока

- Производительность батареи снижается в условиях низких температур. Поэтому в холодных местах время, в течение которого можно пользоваться батарейным блоком, меньше. Для продолжительного использования рекомендуется следующее:
 - Чтобы согреть батарейный блок, положите его в карман и подсоедините его к видеокамере непосредственно перед началом съемки.
 - Используйте батарейный блок большой ёмкости (NP-FM50/FM70/QM71/FM90/FM91/QM91 приобретается отдельно).
- Частое использование панели ЖКД или частое применение воспроизведения, ускоренной перемотки вперед или назад быстрее разряжает батарейный блок. Рекомендуется использовать батарейный блок большой ёмкости (NP-FM50/FM70/QM71/FM90/FM91/QM91 приобретается отдельно).
- Обязательно устанавливайте переключатель POWER в положение OFF (CHG) в то время, когда Вы не производите съемку и не выполняете воспроизведение на Вашей видеокамере. Батарейный блок также разряжается, когда Ваша видеокамера находится в режиме ожидания или паузы воспроизведения.
- Держите под рукой запасные батарейные блоки с зарядом, в два или три раза большим, чем ожидаемое время съемки, и проводите пробную съемку перед тем, как выполнить реальную запись.
- Не подвергайте батарейный блок воздействию воды. Батарейный блок не является водостойким.

About the “InfoLITHIUM” battery pack

Remaining battery time indicator

- If the power goes off although the remaining battery time indicator indicates that the battery pack has enough power to operate, charge the battery pack fully again so that the indication on the remaining battery time indicator is correct. Note, however, that the correct battery indication sometimes will not be restored if it is used in high temperatures for a long time or left in a fully charged state, or the battery pack is frequently used. Regard the remaining battery time indication as approximate.
- The  mark, indicating there is little remaining battery time, sometimes flashes depending on the operating conditions or ambient temperature and environment even if the remaining battery time is 5 to 10 minutes.

How to store the battery pack

- If the battery pack is not used for a long time, do the following procedure once a year to maintain proper function.
 1. Fully charge the battery pack.
 2. Discharge on your camcorder.
 3. Remove the battery pack from your camcorder and store it in a dry, cool place.
- To discharge the battery pack on your camcorder, leave your camcorder in CAMERA (standby) mode without a cassette inserted until the power goes off.

Battery life

- The battery life is limited. Battery capacity drops little by little as you use it more and more, and as time passes. When the available battery time is shortened considerably, a probable cause is that the battery pack has reached the end of its life. Please buy a new battery pack.
- The battery life varies according to storage and operating conditions, and environment for each battery pack.

О батарейном блоке “InfoLITHIUM”

Индикатор времени оставшегося заряда батарейного блока

- Если питание может выключиться несмотря на то, что индикатор времени оставшегося заряда батарейного блока указывает на то, что батарейный блок достаточно заряжен для функционирования видеокамеры, снова зарядите батарейный блок полностью, так чтобы индикация времени оставшегося заряда батарейного блока была правильной. Заметьте, тем не менее, что точная индикация времени заряда батарейного блока иногда не будет восстанавливаться, если он длительное время использовался при высоких температурах или был оставлен в полностью заряженном состоянии, или при частом использовании батарейного блока. Считайте индикацию оставшегося времени заряда батарейного блока приблизительным временем съемки.
- Иногда метка , указывающая на то, что времени заряда батарейного блока осталось мало, мигает в зависимости от условий окружающей температуры и среды, даже если заряда осталось на 5-10 минут.

Как хранить батарейный блок

- Если батарейный блок не используется в течение длительного времени, один раз в год выполняйте следующую процедуру для поддержания его нормальной работы.
 1. Полностью зарядите батарейный блок.
 2. Разрядите его с помощью видеокамеры.
 3. Снимите батарейный блок с видеокамеры и храните в сухом прохладном месте.
- Для разрядки батарейного блока на видеокамере оставьте ее в режиме (ожидания) CAMERA без кассеты, пока вся энергия не будет израсходована.

Срок службы батарейного блока

- Срок службы батарейного блока ограничен. Емкость батарейного блока мало-помалу падает по мере того, как Вы с течением времени используете его все больше и больше. Когда доступное время заряда батарейного блока значительно сократится, возможной причиной является то, что срок службы батарейного блока закончился. Приобретайте, пожалуйста, новый батарейный блок.
- Срок службы каждого батарейного блока зависит от условий его хранения, эксплуатации и окружающей среды.

About i.LINK

– DCR-TRV140E only

The DV jack on this unit is an i.LINK-compliant DV output jack. This section describes the i.LINK standard and its features.

What is “i.LINK”?

i.LINK is a digital serial interface for handling digital video, digital audio and other data in two directions between equipment having the i.LINK jack, and for controlling other equipment.

i.LINK-compatible equipment can be connected by a single i.LINK cable. Possible applications are operations and data transactions with various digital AV equipment.

When two or more i.LINK-compatible equipment are connected to this unit in a daisy chain, operations and data transactions are possible with not only the equipment that this unit is connected to but also with other devices via the directly connected equipment.

Note, however, that the method of operation sometimes varies according to the characteristics and specifications of the equipment to be connected, and that operations and data transactions are sometimes not possible on some connected equipment.

Note

Normally, only one piece of equipment can be connected to this unit by the i.LINK cable (DV connecting cable). When connecting this unit to i.LINK-compatible equipment having two or more i.LINK jacks (DV jacks), refer to the instruction manual of the equipment to be connected.

About the Name “i.LINK”

i.LINK is a more familiar term for IEEE 1394 data transport bus proposed by SONY, and is a trademark approved by many corporations. IEEE 1394 is an international standard standardised by the Institute of Electrical and Electronic Engineers.

Относительно i.LINK

– Только модель DCR-TRV140E

Цифровое гнездо DV на данном аппарате удовлетворяет стандарту i.LINK и является совместимым с входным/выходным гнездом цифровых видеосигналов DV. В этом разделе описан стандарт i.LINK и его основные особенности.

Что такое “i.LINK”?

i.LINK является цифровым последовательным интерфейсом для управления цифровыми видеосигналами, цифровыми аудиосигналами и другими данными в двух направлениях между аппаратами, имеющими гнезда i.LINK, а также для управления другими аппаратами. i.LINK-совместимый аппарат можно подсоединить с помощью одного кабеля i.LINK. Возможные применения этой функции охватывают операции и передачу данных разными цифровыми аудиовидеоаппаратами. Если к данному аппарату подсоединены два или более i.LINK-совместимых аппарата в последовательной цепи, то возможны операции и передача данных не только с подсоединенным аппаратом, но и с другими аппаратами через непосредственно подсоединенный аппарат.

Однако имейте в виду, что метод управления иногда отличается в зависимости от характеристики и технических данных подсоединяемого аппарата с двумя или более гнездами i.LINK (гнезда DV), и что операции и передачи данных иногда невозможны на некоторых подсоединяемых аппаратах.

Примечание

Обычно только один аппарат можно подсоединить к данному аппарату с помощью кабеля i.LINK (цифрового кабеля DV). При подсоединении данного аппарата к i.LINK совместимому аппарату с двумя или более i.LINK гнездами (гнездами DV) изучите руководство по эксплуатации соответствующего подсоединяемого аппарата.

Относительно названия “i.LINK”

i.LINK является более привычным термином для шины передачи данных IEEE 1394, предложенной фирмой SONY, и он является торговой маркой, признанной многими корпорациями.

IEEE 1394 является международным стандартом, утвержденным Институтом инженеров по электротехнике и электронике.

About i.LINK

i.LINK Baud rate

i.LINK's maximum baud rate varies according to the equipment. Three maximum baud rates are defined:

S100 (approx. 100Mbps*)

S200 (approx. 200Mbps)

S400 (approx. 400Mbps)

The baud rate is listed under "Specifications" in the instruction manual of each equipment. It is also indicated near the i.LINK jack on some equipment.

The maximum baud rate of equipment on which it is not indicated such as this unit is "S100".

When units are connected to equipment having a different maximum baud rate, the baud rate sometimes differs from the indicated baud rate.

* What is "Mbps"?

Mbps stands for megabits per second, or the amount of data that can be sent or received in one second. For example, a baud rate of 100Mbps means that 100 megabits of data can be sent in one second.

i.LINK Functions on this unit

For details on how to dub when this unit is connected to other video equipment having DV jacks, see page 100.

This unit can also be connected to other i.LINK (DV) compatible equipment made by SONY (e.g. VAIO series personal computer) other than video equipment.

Before connecting this unit to a personal computer, make sure that application software supported by this unit is already installed on the personal computer.

For details on precautions when connecting this unit, also refer to the instruction manuals for the equipment to be connected.

Required i.LINK Cable

Use the Sony i.LINK 4-pin-to-4-pin cable (during DV dubbing).

i.LINK and  are trademarks.

Относительно i.LINK

Скорость передачи i.LINK

Максимальная скорость передачи i.LINK изменяется в зависимости от аппарата. Имеются три максимальные скорости передачи:

S100 (приблиз. 100 Мбит/с*)

S200 (приблиз. 200 Мбит/с)

S400 (приблиз. 400 Мбит/с)

Скорость передачи указывается в разделе "Технические характеристики" в руководстве по эксплуатации каждого аппарата. На некоторых аппаратах она может быть также указана возле гнезда i.LINK.

Максимальная скорость передачи аппарата, на котором она не указана, например, для данного аппарата, равна "S100".

В случае, если аппараты подсоединяются к оборудованию с другой максимальной скоростью передачи, то скорость передачи иногда может отличаться от указанной скорости передачи.

* Что такое "Мбит/с"?

Мбит/с означает количество мегабит за секунду или количество данных, которое можно послать или принимать за одну секунду. Например, скорость передачи 100 Мбит/с означает, что 100 мегабит данных может быть послано за одну секунду.

Функции i.LINK на данном аппарате

Подробные сведения о том, как выполнять перезапись, когда данный аппарат подсоединен к другому видеоборудованию с гнездами DV, см. на стр. 100.

Данный аппарат может быть также подсоединен к другому i.LINK (DV)-совместимому оборудованию фирмы SONY (например, персональному компьютеру серии VAIO), не относящемуся к видеоаппаратуре. Перед подсоединением данного аппарата к персональному компьютеру убедитесь, что на компьютере уже установлено программное приложение, поддерживаемое данным аппаратом.

Подробные сведения относительно мер предосторожности при подсоединении данного аппарата приведены также в руководстве по эксплуатации для каждого подсоединяемого аппарата.

Требуемый кабель i.LINK

Используйте кабель Sony i.Link 4-на-4-штырька (во время цифровой видеоперезаписи)

i.LINK и  являются торговыми марками.

Using your camcorder abroad

Using your camcorder abroad

You can use your camcorder in any country or area with the AC power adaptor supplied with your camcorder within 100 V to 240 V AC, 50/60 Hz.

Your camcorder is a PAL system based camcorder. If you want to view the playback picture on a TV, it must be a PAL system based TV with Video/Audio input jack. The following shows TV colour systems used overseas.

PAL system

Australia, Austria, Belgium, China, Czech Republic, Denmark, Finland, Germany, Holland, Hong Kong, Hungary, Italy, Kuwait, Malaysia, New Zealand, Norway, Poland, Portugal, Singapore, Slovak Republic, Spain, Sweden, Switzerland, Thailand, United Kingdom, etc.

PAL-M system

Brazil

PAL-N system

Argentina, Paraguay, Uruguay

NTSC system

Bahama Islands, Bolivia, Canada, Central America, Chile, Colombia, Ecuador, Guyana, Jamaica, Japan, Korea, Mexico, Peru, Surinam, Taiwan, the Philippines, the U.S.A., Venezuela, etc.

SECAM system

Bulgaria, France, Guiana, Iran, Iraq, Monaco, Russia, Ukraine, etc.

Simple setting of clock by time difference

You can easily set the clock to the local time by setting a time difference. Select WORLD TIME in the menu settings. See page 143 for more information.

Использование Вашей видеокамеры за границей

Использование Вашей видеокамеры за границей

Вы можете использовать Вашу видеокамеру в любой стране или области с помощью сетевого адаптера переменного тока, прилагаемого к Вашей видеокамере, который можно использовать в пределах от 100 В до 240 В переменного тока с частотой 50/60 Гц.

Ваша видеокамера основана на системе PAL. Если Вы хотите просмотреть воспроизводимое изображение на телевизоре, то это должен быть телевизор, основанный на системе PAL, с входными гнездами video/audio.

Ниже приведены системы цветного телевидения, используемые за рубежом.

Система PAL

Австралия, Австрия, Бельгия, Китай, Чешская Республика, Дания, Финляндия, Германия, Голландия, Гонконг, Венгрия, Италия, Кувейт, Малайзия, Новая Зеландия, Норвегия, Польша, Португалия, Сингапур, Словацкая Республика, Испания, Швеция, Швейцария, Таиланд, Великобритания и т.д.

Система PAL-M

Бразилия

Система PAL-N

Аргентина, Парагвай, Уругвай

Система NTSC

Багамские острова, Боливия, Канада, Центральная Америка, Чили, Колумбия, Эквадор, Гайана, Ямайка, Япония, Корея, Мексика, Перу, Суринам, Тайвань, Филиппины, США, Венесуэла и т.д.

Система SECAM



Болгария, Франция, Гвиана, Иран, Ирак, Монако, Россия, Украина и т.д.

Простая установка разницы во времени на часах

Вы можете легко установить часы на местное время путем установки разницы во времени. Выберите команду WORLD TIME в установках меню. Подробные сведения приведены на стр. 151.

Maintenance information and precautions

Moisture condensation

If your camcorder is brought directly from a cold place to a warm place, moisture may condense inside your camcorder, on the surface of the tape, or on the lens. In this condition, the tape may stick to the head drum and be damaged or your camcorder may not operate correctly. If there is moisture inside your camcorder, the beep sounds and the  indicator flashes. When the  indicator flashes at the same time, the cassette is inserted in your camcorder. If moisture condenses on the lens, the indicator will not appear.

If moisture condensation occurs

None of the functions except cassette ejection will work. Eject the cassette, turn off your camcorder, and leave it for about 1 hour with the cassette compartment open. Your camcorder can be used again if the  indicator does not appear when the power is turned on again.

Note on moisture condensation

Moisture may condense when you bring your camcorder from a cold place into a warm place (or vice versa) or when you use your camcorder in a hot place as follows:



- You bring your camcorder from a ski slope into a place warmed up by a heating device.
- You bring your camcorder from an air-conditioned car or room into a hot place outside.
- You use your camcorder after a squall or a shower.
- You use your camcorder in a high temperature and humid place.

How to prevent moisture condensation

When you bring your camcorder from a cold place into a warm place, put your camcorder in a plastic bag and tightly seal it. Remove the bag when the air temperature inside the plastic bag has reached the surrounding temperature (after about 1 hour).

Информация по уходу за аппаратом и меры предосторожности

Конденсация влаги

Если видеокамера принесена прямо из холодного места в теплое, то внутри видеокамеры, на поверхности ленты или на объективе может произойти конденсация влаги. В таком состоянии лента может прилипнуть к барабану головки и будет повреждена, или же видеокамера не сможет работать надлежащим образом. Если внутри видеокамеры произошла конденсация влаги, то прозвучит зуммерный сигнал, и будет мигать индикатор . Если в то же самое время будет мигать индикатор , это значит, что в видеокамеру вставлена кассета. Если влага сконденсировалась на объективе, индикатор появляться не будет.

Если произошла конденсация влаги

Ни одна из функций, кроме выталкивания кассеты, не будет работать. Извлеките кассету, выключите видеокамеру и оставьте ее приблизительно на 1 час с открытым кассетным отсеком. Если при повторном включении питания индикатор  не появится на дисплее, Вы можете снова пользоваться видеокамерой.

Примечание по конденсации влаги

Влага может образоваться, если Вы принесете Вашу видеокамеру из холодного места в теплое (или наоборот), или когда Вы используете Вашу видеокамеру в жарком месте в следующих случаях:

- Вы принесли Вашу видеокамеру с лыжного склона в помещение, где функционирует обогреватель.
- Вы принесли Вашу видеокамеру из автомобиля или из комнаты с воздушным кондиционированием в жаркое место на улице.
- Вы используете видеокамеру после грозы или дождя.
- Вы используете Вашу видеокамеру в очень жарком и влажном месте.

Как предотвратить конденсацию влаги

Если видеокамера принесена из холодного места в теплое, то положите видеокамеру в полиэтиленовый пакет и плотно заклейте его. Выньте видеокамеру из полиэтиленового пакета, когда температура воздуха внутри пакета достигнет температуры окружающего воздуха (приблизительно через 1 час).

Maintenance information

Cleaning the LCD screen

If fingerprints or dust make the LCD screen dirty, we recommend using a LCD Cleaning Kit (optional) to clean the LCD screen.

Cleaning the video head

To ensure normal recording and clear pictures, clean the video heads.

The video head may be dirty when:

- CCD-TRV107E/TRV108E/TRV208E/TRV408E
 - the ⊗ indicator and “📺 CLEANING CASSETTE” message appear one after another or the ⊗ indicator flashes on the screen.
 - playback pictures contain noise.
 - playback pictures are hardly visible.
 - playback pictures do not appear.

Информация по уходу

Чистка экрана ЖКД

Если на экране ЖКД появятся отпечатки пальцев или пыль, рекомендуется воспользоваться очистительным набором для ЖКД (приобретается дополнительно) для чистки ЖКД.

Чистка видеоголовок

Для обеспечения нормальной записи и четкого изображения следует периодически чистить видеоголовки. Видеоголовки, возможно, загрязнены, если:

- CCD-TRV107E/TRV108E/TRV208E/TRV408E
 - на экране появляются один за другим индикатор ⊗ и сообщение “📺 CLEANING CASSETTE”, или же мигает индикатор ⊗.
 - воспроизводимое изображение содержит помехи.
 - воспроизводимое изображение с трудом различимо.
 - воспроизводимое изображение не появляется на экране.



[a]: Slightly dirty

[b]: Very dirty

[a]: Слегка загрязнены

[b]: Очень загрязнены

Maintenance information and precautions

- DCR-TRV140E

- mosaic-pattern noise appears on the playback picture.
- playback pictures do not move.
- playback pictures are hardly visible.
- playback pictures do not appear.
- the  indicator and "CLEANING CASSETTE" message appear one after another on the screen.



or/или

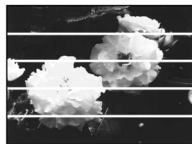

If the above problem occurs, clean the video heads with the Sony V8-25CLD cleaning cassette (optional). Check the picture and if the above problem persists, repeat cleaning.

Note on video heads

When the playback pictures still contain noise even if you have cleaned the video heads with a cleaning cassette, the video heads may have worn down due to long use. If this is the case, they must be replaced with new heads. Contact your Sony dealer or local authorised Sony service facility.

Информация по уходу за аппаратом и меры предосторожности

- DCR-TRV140E

- на воспроизводимом изображении появляются помехи типа мозаики.
- воспроизводимое изображение не двигается.
- воспроизводимое изображение с трудом различимо.
- воспроизводимое изображение не появляется на экране.
- на экране появляются один за другим индикатор  и сообщение "CLEANING CASSETTE".

В случае возникновения указанных выше проблем, почистите видеоголовки с помощью очистительной кассеты Sony V8-25CLD (приобретается дополнительно). Проверьте изображение и, если описанные выше проблемы не устранились, повторите чистку.

Примечание по видеоголовкам

Если воспроизводимое изображение все еще содержит помехи даже после того, как Вы почистили видеоголовки с помощью очистительной кассеты, то, возможно, видеоголовки уже износились вследствие длительной эксплуатации видеокамеры. В этом случае, их следует заменить на новые. Обратитесь в сервисный центр Sony или в местное уполномоченное предприятие по обслуживанию изделий Sony.

Charging the built-in rechargeable battery in your camcorder

A built-in rechargeable battery is supplied with your camcorder so as to retain the date and time, etc., regardless of the setting of the POWER switch. The rechargeable battery is always charged as long as you are using your camcorder. The battery, however, will get discharged gradually if you do not use your camcorder. It will be completely discharged in about 6 months if you do not use your camcorder at all. Even if the rechargeable battery is not charged, it will not affect the camcorder operation. To retain the date and time, etc., charge the battery if the battery is discharged.

Charging the rechargeable battery:

- Connect your camcorder to a wall socket using the AC power adaptor supplied with your camcorder, and leave your camcorder with the POWER switch turned off for more than 24 hours.
- Or install the fully charged battery pack in your camcorder, and leave your camcorder with the POWER switch turned off for more than 24 hours.

Зарядка встроенной аккумуляторной батарейки, установленной в видеокамере

В Вашей видеокамере имеется встроенная аккумуляторная батарейка, предназначенная для сохранения даты, времени и т.д. независимо от положения переключателя POWER. Аккумуляторная батарейка всегда подзаряжается, когда Вы используете видеокамеру. Однако батарейка будет постепенно разряжаться, если Вы не используете видеокамеру. Если вообще не использовать видеокамеру, батарейка полностью разрядится приблизительно через 6 месяцев. Даже если аккумуляторная батарейка не будет заряжена, это не повлияет на работу видеокамеры. Для сохранения в памяти даты и времени следует зарядить батарейку, если она разряжена.

Зарядка аккумуляторной батарейки:

- Подсоедините Вашу видеокамеру к электросети, используя сетевой адаптер переменного тока, поставляемый с Вашей видеокамерой, и оставьте Вашу видеокамеру с переключателем POWER в выключенном положении более, чем на 24 часа.
- Или установите полностью заряженный батарейный блок в Вашей видеокамере с переключателем POWER в выключенном положении более, чем на 24 часа.

Precautions

Camcorder operation

- Operate your camcorder on 7.2 V (battery pack) or 8.4 V (AC power adaptor).
- For DC or AC operation, use the accessories recommended in these operating instructions.
- If any solid object or liquid get inside the casing, unplug your camcorder and have it checked by a Sony dealer before operating it any further.
- Avoid rough handling or mechanical shock. Be particularly careful with the lens.
- Keep the POWER switch set to OFF (CHG) when you are not using your camcorder.
- Do not wrap your camcorder with a towel, for example, and operate it. Doing so might cause heat to build up inside.
- Keep your camcorder away from strong magnetic fields or mechanical vibration. Noise may occur on images.
- Do not touch the LCD screen with your fingers or a sharp-pointed object.
- If your camcorder is used in a cold place, a residual image may appear on the LCD screen. This is not a malfunction.
- While using your camcorder, the back of the LCD screen may heat up. This is not a malfunction.

Меры предосторожности

Эксплуатация видеокамеры

- Эксплуатируйте видеокамеру от 7,2 В (батарейный блок) или 8,4 В (сетевой адаптер переменного тока)
- При эксплуатации видеокамеры от постоянного и переменного тока используйте принадлежности, рекомендуемые в данной инструкции по эксплуатации.
- Если какой-нибудь твердый предмет или жидкость попали внутрь корпуса, выключите видеокамеру и проверьте ее у дилера Sony перед дальнейшей ее эксплуатацией.
- Не допускайте грубого обращения с видеокамерой или механических ударов. Будьте особенно осторожны с объективом.
- Если видеокамера не используется, установите выключатель POWER в положении OFF (CHG).
- Не заворачивайте Вашу видеокамеру, например, в полотенце, и не эксплуатируйте ее в таком состоянии. В противном случае может произойти повышение температуры внутри видеокамеры.
- Держите Вашу видеокамеру подальше от сильных магнитных полей и не подвергайте ее механической вибрации. На изображении могут появиться помехи.
- Не прикасайтесь к экрану ЖКД своими пальцами или острыми предметами.
- При эксплуатации Вашей видеокамеры в холодном месте на экране ЖКД может появляться остаточное изображение. Это не является неисправностью.
- При эксплуатации Вашей видеокамеры, задняя сторона экрана ЖКД может нагреваться. Это не является неисправностью.

Built-in light

- Do not knock or jolt the built-in light while it is turned on as it may damage the bulb or shorten the life of the bulb.
- Do not leave the built-in light on while it is resting on or against something; it may cause a fire or damage the built-in light.

On handling tapes

Do not insert anything into the small holes on the rear of the cassette. These holes are used to sense the type and thickness of the tape and if the recording tab is in or out.

Camcorder care

- Remove the tape, and periodically turn on the power, operate the CAMERA and PLAYER sections and play back a tape for about 3 minutes^{*1)}/5 minutes^{*2)} when your camcorder is not to be used for a long time.
- Clean the lens with a soft brush to remove dust. If there are fingerprints on the lens, remove them with a soft cloth.
- Clean the camcorder body with a dry soft cloth, or a soft cloth lightly moistened with a mild detergent solution. Do not use any type of solvent which may damage the finish.
- Do not let sand get into your camcorder. When you use your camcorder on a sandy beach or in a dusty place, protect it from the sand or dust. Sand or dust may cause your camcorder to malfunction, and sometimes this malfunction cannot be repaired.

*1) DCR-TRV140E only

*2) CCD-TRV107E/TRV108E/TRV208E/TRV408E only

Встроенная подсветка

- Не стучите и не трясите встроенную подсветку в то время, когда она включена, поскольку это может повредить лампу или сократить срок службы лампы.
- Не оставляйте встроенную подсветку направленной на какой-либо предмет вблизи него; это может при вести к возгоранию или повреждению встроенной подсветки.

Обращение с лентами

Не вставляйте ничего в маленькие отверстия на задней стороне кассеты. Эти отверстия используются для определения типа и толщины ленты, а также для определения наличия или отсутствия лепестка защиты записи на ленте.

Уход за видеокамерой

- Когда видеокамера в течение длительного времени не используется, вынимайте кассету и периодически включайте питание, дайте камере поработать в режиме CAMERA и PLAYER, включая воспроизведение кассеты примерно на 3 минуты^{*1)}/5 минут^{*2)}.
- Чистите объектив с помощью мягкой кисточки для удаления пыли. Если имеются отпечатки пальцев на объективе, удалите их с помощью мягкой ткани.
- Чистите корпус видеокамеры с помощью сухой мягкой ткани или мягкой ткани, слегка смоченной раствором умеренного моющего средства. Не используйте каких-либо типов растворителей, которые могут повредить отделку.
- Не допускайте попадания песка в видеокамеру. Если Вы используете видеокамеру на песчаном пляже или в каком-либо пыльном месте, предохраните аппарат от песка или пыли. Песок или пыль могут привести к неисправности аппарата, которая иногда может быть неисправимой.

*1) Только модель DCR-TRV140E

*2) Только модель CCD-TRV107E/TRV108E/TRV208E/TRV408E

Maintenance information and precautions

Connection to your personal computer (DCR-TRV140E only)

When recording an image processed or edited by your personal computer with the i.LINK cable (DV connecting cable), use a new Hi8 Hi8/Digital8 tape.

AC power adaptor

- Unplug the unit from a wall socket when you are not using the unit for a long time. To disconnect the mains lead, pull it out by the plug. Never pull the mains lead itself.
- Do not operate the unit with a damaged cord or if the unit has been dropped or damaged.
- Do not bend the mains lead forcibly, or place a heavy object on it. This will damage the cord and may cause fire or electrical shock.
- Prevent metallic objects from coming into contact with the metal parts of the connecting section. If this happens, a short may occur and the unit may be damaged.
- Always keep metal contacts clean.
- Do not disassemble the unit.
- Do not apply mechanical shock or drop the unit.
- While the unit is in use, particularly during charging, keep it away from AM receivers and video equipment. AM receivers and video equipment disturb AM reception and video operation.
- The unit becomes warm during use. This is not a malfunction.
- Do not place the unit in locations that are:
 - Extremely hot or cold
 - Dusty or dirty
 - Very humid
 - Vibrating

Информация по уходу за аппаратом и меры предосторожности

Подсоединение к Вашему персональному компьютеру (Только модель DCR-TRV140E)

При записи изображения, обрабатываемого или редактируемого с помощью Вашего персонального компьютера с помощью кабеля i.LINK (цифрового видеокабеля DV), используйте новую ленту Hi8 Hi8/Digital8.

Сетевой адаптер переменного тока

- Отсоедините аппарат от электрической сети, если он не используется длительное время. Для отсоединения сетевого шнура потяните его за разъем. Никогда не тяните за сам шнур.
- Не эксплуатируйте аппарат с поврежденным шнуром или же в случае, если аппарат упал или был поврежден.
- Не сгибайте сетевой провод силой и не ставьте на него тяжелые предметы. Это повредит провод и может привести к пожару или поражению электрическим током.
- Будьте осторожны, чтобы никакие металлические предметы не соприкасались с металлическими контактами соединительной пластины. Если это случится, то может произойти короткое замыкание, и аппарат может быть поврежден.
- Следите за тем, чтобы металлические контакты были чистыми.
- Не разбирайте аппарат.
- Не подвергайте аппарат механической вибрации и не роняйте его.
- При использовании аппарата, особенно во время зарядки, держите его подальше от приемников AM-радиовещания и видеоаппаратуры. Приемники AM-радиовещания и видеоаппаратура нарушают AM-радиоприем и работу видеоаппаратуры.
- В процессе эксплуатации аппарат нагревается. Это является вполне нормальным.
- Не размещайте аппарат в местах:
 - Чрезмерно жарких или холодных
 - Пыльных или грязных
 - Очень влажных
 - Подверженных вибрации

About care and storage of the lens

- Wipe the surface of the lens with a soft cloth in the following instances:
 - When there are fingerprints on the lens surface.
 - In hot or humid locations.
 - When the lens is used in environments susceptible to salt such as the seaside.
- Store the lens in a well-ventilated location subject to little dirt or dust.

To prevent mold from growing on the lens, periodically perform the above.

We recommend turning on and operating your camcorder at least once per month to keep your camcorder in an optimum state for a long time.

Battery pack

- Use only the specified charger or video equipment for the charging function.
- To prevent an accidental short circuit, do not allow metal objects to come into contact with the battery terminals.
- Keep the battery pack away from fire.
- Never expose the battery pack to temperatures above 60°C (140°F), such as in a car parked in the sun or under direct sunlight.
- Keep the battery pack dry.
- Do not expose the battery pack to any mechanical shock.
- Do not disassemble nor modify the battery pack.
- Attach the battery pack to the video equipment securely.
- Charging while some capacity remains does not affect the original battery capacity.

Об уходе за объективом и его хранении

- Протирайте поверхность объектива мягкой тканью в следующих случаях:
 - Если на поверхности объектива имеются отпечатки.
 - В жарких и влажных местах.
 - Если объектив используется в условиях, подверженных воздействию соли, например, на морском курорте.
- Храните объектив в хорошо проветриваемом месте без излишней грязи и пыли.

Во избежание появления на объективе налета периодически выполняйте описанные выше процедуры.

Рекомендуется включать Вашу видеокамеру и пользоваться ею не реже 1 раза в месяц для поддержания видеокамеры в оптимальном состоянии в течение длительного времени.

Батарейный блок

- Для зарядки используйте только рекомендованное зарядное устройство или видеоаппаратуру.
- Для предотвращения несчастного случая из-за короткого замыкания не допускайте контакта металлических предметов с полюсами батарейного блока.
- Не располагайте батарейный блок вблизи огня.
- Не подвергайте батарейный блок воздействию температур свыше 60°C, например, в припаркованном под солнцем автомобиле или под прямым солнечным светом.
- Следите за тем, чтобы батарейный блок был сухим.
- Не подвергайте батарейный блок воздействию каких-либо механических ударов.
- Не разбирайте и не видоизменяйте батарейный блок.
- Прикрепляйте батарейный блок к видеоаппаратуре плотно.
- Зарядка в случае оставшейся емкости заряда не отражается на емкости первоначального заряда.

Maintenance information and precautions

Note on dry batteries (CCD-TRV107E/TRV208E/TRV408E, DCR-TRV140E only)

To avoid possible damage from battery leakage or corrosion, observe the following:

- Be sure to insert the batteries with the + - polarities matched to the + - marks.
- Dry batteries are not rechargeable.
- Do not use a combination of new and old batteries.
- Do not use different types of batteries.
- Current drains from batteries when you are not using them for a long time.
- Do not use leaking batteries.

If batteries are leaking

- Wipe off the liquid in the battery compartment carefully before replacing the batteries.
- If you touch the liquid, wash it off with water.
- If the liquid get into your eyes, wash your eyes with a lot of water and then consult a doctor.

If any problem occurs, unplug your camcorder and contact your nearest Sony dealer.

Информация по уходу за аппаратом и меры предосторожности

Примечание по сухим батарейкам (Только модель CCD-TRV107E/TRV208E/TRV408E, DCR-TRV140E)

Во избежание возможного повреждения видеокамеры вследствие утечки внутреннего вещества батареек или коррозии соблюдайте следующее:

- При установке батареек соблюдайте правильную полярность + - в соответствии с метками + -.
- Сухие батарейки нельзя перезаряжать.
- Не используйте новые батарейки вместе со старыми.
- Не используйте батарейки разного типа.
- Если батарейки не используются длительное время, они постепенно разряжаются.
- Не используйте батарейки, которые потекли.

Если произошла утечка внутреннего вещества батареек

- Перед тем, как заменить батарейки, тщательно протрите остатки жидкости в отсеке для батареек.
- В случае попадания жидкости на кожу, промойте жидкость водой.
- В случае попадания жидкости в глаза, промойте свои глаза большим количеством воды, после чего обратитесь к врачу.

В случае возникновения каких-либо проблем, отключите Вашу видеокамеру от источника питания и обратитесь в ближайший сервисный центр Sony.

Specifications

Video camera recorder

System

Video recording system

CCD-TRV107E/TRV108E/
TRV208E/TRV408E:

2 rotary heads

Helical scanning

FM system

DCR-TRV140E:

2 rotary heads

Helical scanning system

Audio recording system

CCD-TRV107E/TRV108E/
TRV208E/TRV408E:

Rotary heads, FM system

DCR-TRV140E:

Rotary heads, PCM system

Quantization: 12 bits (Fs 32 kHz,
stereo 1, stereo 2), 16 bits

(Fs 48 kHz, stereo)

Video signal

PAL colour, CCIR standards

Usable cassette

CCD-TRV107E/TRV108E/
TRV208E/TRV408E:

8mm video format cassette

Hi8 or standard 8

DCR-TRV140E:

Hi8/Digital8 video cassette

Recording/playback time (using 90 min. Standard 8/Hi8/Digital8 video cassette)

CCD-TRV107E/TRV108E/
TRV208E/TRV408E:

SP mode: 1.5 hours

LP mode: 3 hours

DCR-TRV140E:

SP mode: 1 hour

LP mode: 1 hour and 30 minutes

Fastforward/rewind time (using 90 min. Standard 8/Hi8/Digital8 video cassette)

Approx. 5 min.

Viewfinder

Electric Viewfinder (monochrome)

Image device

CCD-TRV408E:

4.5 mm (1/4 type) CCD

(Charge Coupled Device)

Approx. 380 000 pixels

(Effective: Approx. 230 000 pixels)

CCD-TRV107E/TRV108E/
TRV208E:

3 mm (1/6 type) CCD

(Charge Coupled Device)

Approx. 320 000 pixels

(Effective: Approx. 290 000 pixels)

DCR-TRV140E:

4.5 mm (1/4 type) CCD

(Charge Coupled Device)

Approx. 540 000 pixels

(Effective: Approx. 350 000 pixels)

Lens

Combined power zoom lens

Filter diameter 37 mm (1 7/16 in.)

CCD-TRV107E:

20× (Optical), 450× (Digital)

CCD-TRV108E:

20× (Optical), 460× (Digital)

CCD-TRV208E/TRV408E,

DCR-TRV140E:

20× (Optical), 560× (Digital)

Focal length

3.6 – 72 mm (5/32 – 2 7/8 in.)

When converted to a 35 mm still

camera

CCD-TRV107E/TRV108E/
TRV208E:

51.8 – 1 036 mm (2 – 40 6/8 in.)

CCD-TRV408E, DCR-TRV140E:

41 – 820 mm (1 5/8 – 32 3/8 in.)

Colour temperature

Auto

Minimum illumination

CCD-TRV408E:

0.3 lx (lux) (F 1.4)

CCD-TRV107E/TRV108E/
TRV208E, DCR-TRV140E:

1 lx (lux) (F 1.4)

0 lx (lux) (in the NightShot mode)*

* Objects unable to be seen due to

the dark can be shot with infrared

lighting.

Input/output connectors

S video output

4-pin mini DIN

Luminance signal: 1 Vp-p,

75 Ω (ohms), unbalanced

Chrominance signal: 0.3 Vp-p,

75 Ω (ohms), unbalanced

Audio/Video output

AV MINIJACK, 1 Vp-p,

75 Ω (ohms), unbalanced, sync

negative 327 mV, (at output

impedance more than 47 kΩ

(kilohms))

Output impedance with less than

2.2 kΩ (kilohms)

CCD-TRV107E/TRV108E/
TRV208E/TRV408E:

Monaural minijack (ø 3.5 mm)

DCR-TRV140E:

Stereo minijack (ø 3.5 mm)

RFU DC OUT (CCD-TRV107E/ TRV108E/TRV208E/TRV408E only)

Mini-minijack (ø 2.5 mm), DC5V

DV output (DCR-TRV140E only)

4-pin connector

Ψ USB jack (DCR-TRV140E only)

mini-B

LCD screen

Picture

6.2 cm (2.5 type)

50.3 × 37.4 mm (2 × 1 1/2 in.)

Total dot number

61 600 (280 × 220)

Specifications

General

Power requirements

7.2 V (battery pack)

8.4 V (AC power adaptor)

Average power consumption (when using the battery pack)

During camera recording using
LCD

CCD-TRV107E/TRV108E/

TRV208E/TRV408E:

2.6 W

DCR-TRV140E:

3.5 W

Viewfinder

CCD-TRV107E/TRV108E/

TRV208E/TRV408E:

1.9 W

DCR-TRV140E:

2.8 W

Operating temperature

0 °C to 40 °C (32 °F to 104 °F)

Recommended charging

temperature

10 °C to 30 °C (50 °F to 86 °F)

Storage temperature

-20 °C to +60 °C (-4 °C to +140 °F)

Dimensions (Approx.)

90 × 102 × 197 mm (3 5/8 × 4 1/8 × 7
7/8 in.)

(w/h/d)

Mass (approx.)

CCD-TRV107E/TRV108E/

TRV208E/TRV408E:

850 g (1 lb 14 oz)

DCR-TRV140E:

860 g (1 lb 14 oz)

main unit only

1.0 kg (2 lb 3 oz)

including the battery pack

NP-FM30, Hi8/Digital8 cassette,

lens cap, and shoulder strap

Supplied accessories

See page 5.

AC power adaptor

Power requirements

100 - 240 V AC, 50/60 Hz

Power consumption

23 W

Output voltage

DC OUT: 8.4 V, 1.5 A in the
operating mode

Operating temperature

0 °C to 40 °C (32 °F to 104 °F)

Storage temperature

-20 °C to +60 °C (-4 °F to +140 °F)

Dimensions (approx.)

125 × 39 × 62 mm

(5 × 1 9/16 × 2 1/2 in.)

(w/h/d)

excluding projecting parts

Mass (approx.)

280 g (9.8 oz)

excluding mains lead

Battery pack

Maximum output voltage

DC 8.4 V

Output voltage

DC 7.2 V

Capacity

5.0 Wh (700 mAh)

Operating temperature

0 °C to 40 °C (32 °F to 104 °F)

Dimensions (approx.)

38.2 × 20.5 × 55.6 mm

(1 9/16 × 13/16 × 2 1/4 in.)

(w/h/d)

Mass (approx.)

65 g (2.3 oz)

Type

Lithium ion

Design and specifications are
subject to change without notice.

Технические характеристики

Видеокамера

Система

Система видеозаписи

Модель CCD-TRV107E/TRV108E/
TRV208E/TRV408E:

2 вращающиеся головки

Система наклонной

механической

развертки ЧМ

Модель DCR-TRV140E:

2 вращающиеся головки

Система наклонной

механической развертки

Система аудиозаписи

Модель CCD-TRV107E/TRV108E/
TRV208E/TRV408E:

Вращающиеся головки, система
ЧМ

Модель DCR-TRV140E:

Вращающиеся головки, система
ИКМ

Дискретизация: 12 бит

(сдвиг частоты 32 кГц, стерео

1, стерео 2), 16 бит

(Сдвиг частоты 48 кГц, стерео)

Видеосигнал

Цветовой сигнал PAL, стандарт
МККР

Используемые кассеты

Модель CCD-TRV107E/TRV108E/
TRV208E/TRV408E:

8-мм видеокассеты формата

Ni8 или стандарта 8

Модель DCR-TRV140E:

Видеокассеты Ni8/Digital8

Время записи/

воспроизведения (при

использовании видеокассеты

Standard 8/Ni8/Digital8

продолжительностью 90 мин.)

Модель CCD-TRV107E/TRV108E/
TRV208E/TRV408E:

Режим SP: 1,5 часа

Режим LP: 3 часа

Модель DCR-TRV140E:

Режим SP: 1 час

Режим LP: 1 час 30 минут

Время ускоренной перемотки

вперед/назад (при

использовании видеокассеты

Standard 8/Ni8/Digital8

продолжительностью 90 мин.)

Прибл. 5 мин.

Видеоискатель

Электрический видеоискатель
(черно-белый)

Формирователь изображения

Модель CCD-TRV408E:

4,5 мм (типа 1/4) ПЗС (прибор с

зарядовой связью)

Прибл. 380 000 точек

(Эффективные: прибл. 230 000

точек)

Модель CCD-TRV107E/TRV108E/
TRV208E:

3 мм (типа 1/6) ПЗС (прибор с

зарядовой связью)

Прибл. 320 000 точек

(Эффективные: прибл. 290 000

точек)

Модель DCR-TRV140E:

4,5 мм (типа 1/4) ПЗС (прибор с

зарядовой связью)

Прибл. 540 000 точек

(Эффективные: прибл. 350 000

точек)

Объектив

Универсальный объектив с

электроприводом трансфокатора

Диаметр фильтра - 37 мм

Модель CCD-TRV107E:

20x (оптический), 450x

(цифровой)

Модель CCD-TRV108E:

20x (оптический), 460x

(цифровой)

Модель CCD-TRV208E/TRV408E,

DCR-TRV140E:

20x (оптический), 560x

(цифровой)

Фокусное расстояние

3,6 - 72 мм

При преобразовании в 35-мм

фотокамеру

Модель CCD-TRV107E/TRV108E/
TRV208E:

51,8 - 1 036 мм

Модель CCD-TRV408E,

DCR-TRV140E:

41 - 820 мм

Цветовая температура

Авто

Минимальная освещенность

Модель CCD-TRV408E:

0,3 лк (люкс) (F 1,4)

Модель CCD-TRV107E/TRV108E/
TRV208E, DCR-TRV140E:

1 лк (люкс) (F 1,4)

0 лк (люкс) (в режиме NightShot)*

* Съемку объектов, не видимых в

темноте, можно выполнять с

помощью инфракрасного

освещения.

Разъемы входных/выходных сигналов

Выход сигнала S видео

4-штырьковое мини-гнездо DIN

Сигнал яркости: 1 Vp-p,

75 Ω (Ом), несимметричный

Сигнал цветности: 0,3 Vp-p,

75 Ω (Ом), несимметричный

Выход сигнала аудио/видео

AV MINIJACK, 1 Vp-p, 75 Ω (Ом),

несимметричный, 327 мВ с

отрицательной синхронизацией,

(при полном выходном

сопротивлении более

47 кΩ (килоом))

Полное выходное сопротивление

менее 2,2 кΩ (килоом)

Модель CCD-TRV107E/TRV108E/
TRV208E/TRV408E:

Монофоническое мини-гнездо

(ø 3,5 мм)

Модель DCR-TRV140E:

Стереофоническое мини-гнездо

(ø 3,5 мм)

RFU DC OUT (только модель

CCD-TRV107E/TRV108E/
TRV208E/TRV408E)

Мини-гнездо (ø 2,5 мм), DC5V

Видеовыход DV (только

модель DCR-TRV140E)

4-штырьковый разъем

Гнездо USB (только модель

DCR-TRV140E)

мини-V

Экран ЖКД

Изображение

6,2 см (2,5 дюйма)

50,3 × 37,4 мм

Общее количество элементов

изображения

61 600 (280 × 220)

Технические характеристики

Общие характеристики

Требования к питанию

7,2 В (батареиный блок)

8,4 В (сетевой адаптер переменного тока)

Средняя потребляемая мощность

(при использовании батарейного блока)

Во время записи видеосъемкой с ЖКД

Модель CCD-TRV107E/TRV108E/TRV208E/TRV408E:

2,6 Вт

Модель DCR-TRV140E:

3,5 Вт

Видоискатель

Модель CCD-TRV107E/TRV108E/TRV208E/TRV408E:

1,9 Вт

Модель DCR-TRV140E:

2,8 Вт

Рабочая температура

0 °С – 40 °С

Рекомендуемая температура зарядки

10 °С – 30 °С

Температура хранения

-20 °С – +60 °С

Размеры (прибл.)

90 × 102 × 197 мм (ш/в/г)

Вес (прибл.)

Модель CCD-TRV107E/TRV108E/TRV208E/TRV408E:

850 г

Модель DCR-TRV140E:

860 г

только сама видеосъемка

1,0 кг

с батарейным блоком

NP-FM30, кассетой Hi8/Digital8,

крышкой объектива и плечевым ремнем

Прилагаемые принадлежности

См. стр. 5.

Сетевой адаптер переменного тока

Требования к питанию

100 – 240 В переменного тока,

50/60 Гц

Потребляемая мощность

23 Вт

Выходное напряжение

Выход пост. тока: 8,4 В, 1,5 А в рабочем режиме

Рабочая температура

0 °С – 40 °С

Температура хранения

-20 °С – +60 °С

Размеры (прибл.)

125 × 39 × 62 мм (ш/в/г)

не включая выступающие части

Вес (прибл.)

280 г

не включая сетевой шнур

Батарейный блок

Максимальное выходное напряжение

8,4 В пост. тока

Выходное напряжение

7,2 В пост. тока

Мощность

5,0 Втч (700 мАч)

Рабочая температура

0 °С – 40 °С

Размеры (прибл.)

38,2 × 20,5 × 55,6 мм (ш/в/г)

Вес (прибл.)

65 г

Тип

Литиево-ионный

Конструкция и технические

характеристики могут

изменяться без

предварительного уведомления.

Identifying the parts and controls

Обозначение частей и регуляторов

Camcorder

Видеокамера

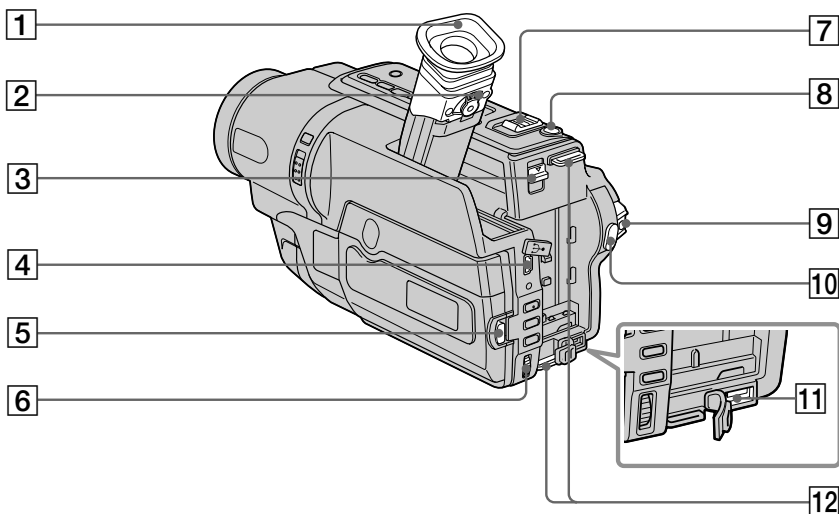

- 1 Eyecup
- 2 Viewfinder lens adjustment lever (p. 34)
- 3 ▼ BATT release lever (p. 18)
- 4 USB jack (p. 126)*¹⁾
- 5 OPEN button (p. 29)
- 6 SEL/PUSH EXEC dial (p. 25, 134)
- 7 Power zoom lever (p. 33)
- 8 PHOTO button (p. 53)*¹⁾
- 9 POWER switch (p. 19)
- 10 START/STOP button (p. 29)
- 11 DC IN jack (p. 19)
- 12 Hooks for shoulder strap (p. 192)

*¹⁾ DCR-TRV140E only

- 1 Окуляр
- 2 Рычаг регулировки объектива видеискателя (стр. 34)
- 3 Рычаг для снятия батарейного блока ▼ BATT (стр. 18)
- 4 Гнездо USB (стр. 126)*¹⁾
- 5 Кнопка OPEN (стр. 29)
- 6 Диск SEL/PUSH EXEC (стр. 25, 134)
- 7 Рычаг приводного вариообъектива (стр. 33)
- 8 Кнопка PHOTO (стр. 53)*¹⁾
- 9 Переключатель POWER (стр. 19)
- 10 Кнопка START/STOP (стр. 29)
- 11 Гнездо DC IN (стр. 19)
- 12 Крючки для плечевого ремня (стр. 192)

*¹⁾ Только модель DCR-TRV140E

Attaching the shoulder strap
Attach the shoulder strap supplied with your camcorder to the hooks for the shoulder strap.



Прикрепление плечевого ремня
Прикрепите плечевой ремень, прилагаемый к Вашей видеокамере, к крючкам для плечевого ремня.

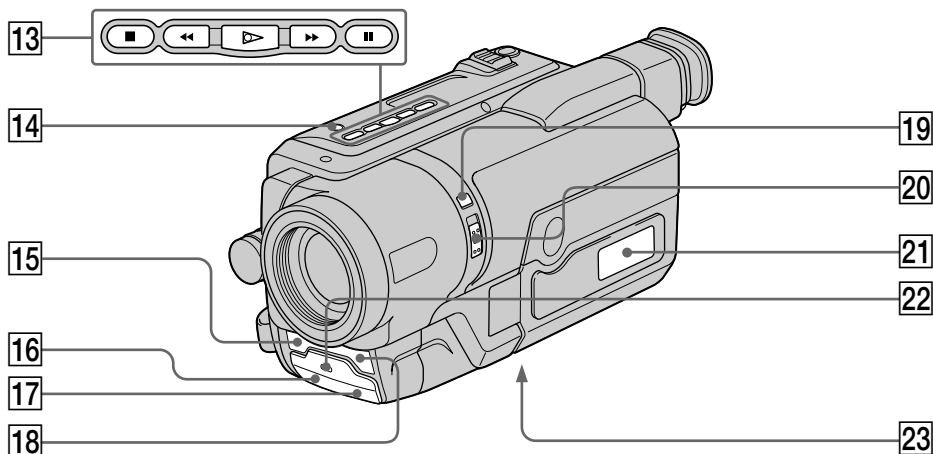

13 Video control buttons (p. 43, 47)

- STOP (stop)
- ◀◀ REW (rewind)
- ▶ PLAY (playback)*
- ▶▶ FF (fastforward)
- || PAUSE (pause)

14 LIGHT button (p. 82)

15 Microphone (R)*¹⁾

16 Infrared rays emitter (p. 38, 106, 115)

17 Remote sensor (p. 197)*²⁾

18 Microphone (L)

19 COLOUR SLOW SHUTTER (p. 39)*¹⁾/
SUPER NIGHTSHOT (p. 38)*¹⁾ button

20 NIGHTSHOT switch (p. 38)

21 Display window (p. 199)

22 Recording lamp (p. 29)

23 Tripod receptacle (base)

Make sure that the length of the tripod screw is less than 5.5 mm (7/32 in.). Otherwise, you cannot attach the tripod securely and the screw may damage your camcorder.

* This button has a tactile dot.

*¹⁾ DCR-TRV140E only

*²⁾ CCD-TRV107E/TRV208E/TRV408E,
DCR-TRV140E only

13 Кнопки видеоконтроля (стр. 43, 47)

- STOP (стоп)
- ◀◀ REW (ускоренная перемотка назад)
- ▶ PLAY (воспроизведение)*
- ▶▶ FF (ускоренная перемотка вперед)
- || PAUSE (пауза)

14 Кнопка LIGHT (стр. 82)

15 Микрофон (R)*¹⁾

16 Излучатель инфракрасных лучей
(стр. 38, 106, 115)

17 Датчик дистанционного управления
(стр. 197)*²⁾

18 Микрофон (L)

19 Кнопка COLOUR SLOW SHUTTER
(стр. 39)*¹⁾/
SUPER NIGHTSHOT (стр. 38)*¹⁾

20 Переключатель NIGHTSHOT (стр. 38)

21 Окошко дисплея (стр. 199)

22 Лампочка записи (стр. 29)

23 Гнездо для штатива (основание)

Убедитесь, что длина винта штатива менее 5,5 мм. В противном случае Вы не сможете надежно прикрепить штатив, а винт может повредить видеокамеру.

* На этой кнопке имеется тактильная точка.

*¹⁾ Только модель DCR-TRV140E

*²⁾ Только модель CCD-TRV107E/TRV208E/
TRV408E, DCR-TRV140E

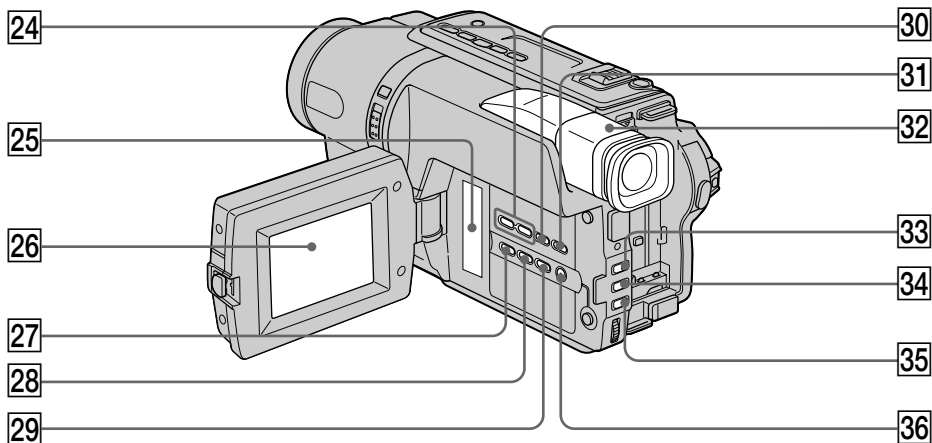

24 VOLUME +/- buttons (p. 43)

25 Speaker

26 LCD screen (p. 31)

27 EXPOSURE button (p. 69)

28 TITLE button (p. 77)

29 PB ZOOM button (p. 89)*¹⁾
EASY DUBBING button (p. 102)*²⁾

30 DISPLAY button (p. 44)

31 END SEARCH button (p. 42)

32 Viewfinder (p. 34)

33 FADER button* (p. 58)

34 BACK LIGHT button (p. 37)

35 FOCUS button (p. 70)

36 MENU button* (p. 134)

* This button has a tactile dot.

¹⁾ DCR-TRV140E only

²⁾ CCD-TRV107E/TRV108E/TRV208E/TRV408E only

24 Кнопки VOLUME +/- (стр. 43)

25 Громкоговоритель

26 Экран ЖКД (стр. 31)

27 Кнопка EXPOSURE (стр. 69)

28 Кнопка TITLE (стр. 77)

29 Кнопка PB ZOOM (стр. 89)*¹⁾
Кнопка EASY DUBBING (стр. 102)*²⁾

30 Кнопка DISPLAY (стр. 44)

31 Кнопка END SEARCH (стр. 42)

32 Видоискатель (стр. 34)

33 Кнопка FADER* (стр. 58)

34 Кнопка BACK LIGHT (стр. 37)

35 Кнопка FOCUS (стр. 70)

36 Кнопка MENU* (стр. 134)

* На этой кнопке имеется тактильная точка.

¹⁾ Только модель DCR-TRV140E

²⁾ Только модель CCD-TRV107E/TRV108E/TRV208E/TRV408E

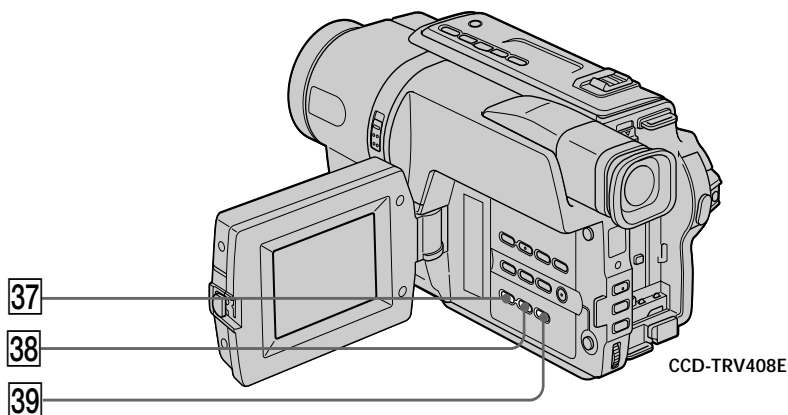

37 DATE button (p. 41)*¹⁾

38 TIME button* (p. 41)*¹⁾

39 COUNTER RESET button (p. 31)*¹⁾

* This button has a tactile dot.

*¹⁾ CCD-TRV107E/TRV108E/TRV208E/TRV408E only

37 Кнопка DATE (стр. 41)*¹⁾

38 Кнопка TIME* (стр. 41)*¹⁾

39 Кнопка COUNTER RESET (стр. 31)*¹⁾

* На этой кнопке имеется тактильная точка.

*¹⁾ Только модель CCD-TRV107E/TRV108E/TRV208E/TRV408E

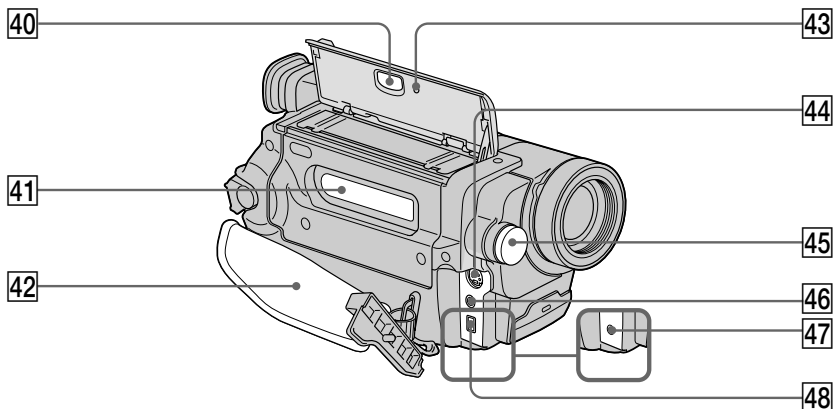

- 40 ▲ EJECT button (p. 27)
- 41 Cassette compartment (p. 27)
- 42 Grip strap
- 43 RESET button (p. 157)
- 44 S VIDEO OUT jack (p. 50, 51, 98)
- 45 Built-in light (p. 82)
- 46 A/V OUT jack (p. 50, 51, 98)
- 47 RFU DC OUT (RFU adaptor PC output) jack (p. 52)*1
- 48 DV OUT jack (p. 100)*2
The DV OUT jack is i.LINK compatible.

- 40 Кнопка ▲ EJECT (стр. 27)
- 41 Кассетный отсек (стр. 27)
- 42 Ремень для захвата
- 43 Кнопка RESET (стр. 166)
- 44 Гнездо S VIDEO OUT (стр. 50, 51, 98)
- 45 Встроенная лампочка (стр. 82)
- 46 Гнездо A/V OUT (стр. 50, 51, 98)
- 47 Гнездо RFU DC OUT (выход на ПК адаптера RFU) (стр. 52)*1
- 48 Гнездо DV OUT (стр. 100)*2
Гнездо DV OUT совместимо с каналом передачи сигналов i.LINK.

Attaching the lens cap

Attach the lens cap to the grip strap as illustrated.

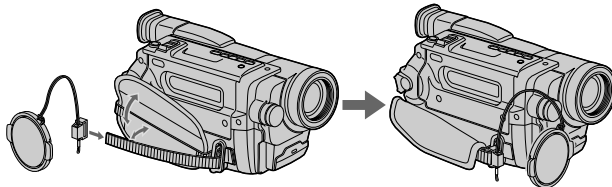

Прикрепление крышки объектива

Прикрепите крышку объектива к ремню для захвата, как показано на рисунке.

Fastening the grip strap
Fasten the grip strap firmly.

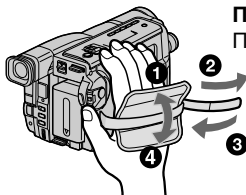

Пристегивание ремня для захвата
Пристегните ремень для захвата плотно.

*1) CCD-TRV107E/TRV108E/TRV208E/TRV408E only

*2) DCR-TRV140E only

*1) Только модель CCD-TRV107E/TRV108E/TRV208E/TRV408E

*2) Только модель DCR-TRV140E

Identifying the parts and controls

Remote Commander

– CCD-TRV107E/TRV208E/TRV408E, DCR-TRV140E only

The buttons that share the same name on the Remote Commander and your camcorder function identically.

DCR-TRV140E

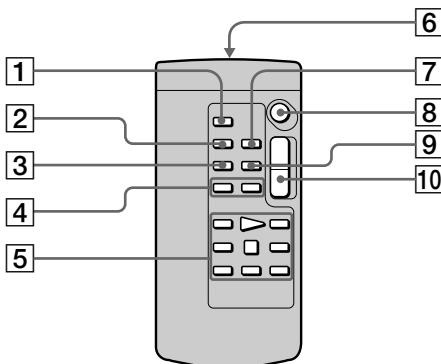

RMT-814

- 1 PHOTO button (p. 53)
- 2 DISPLAY button (p. 44)
- 3 SEARCH MODE button (p. 93, 95)
- 4 I◀◀/▶▶I buttons (p. 93, 95)
- 5 Tape transport buttons (p. 43, 47)
- 6 Transmitter
Point toward the remote sensor to control the camcorder after turning on the camcorder.
- 7 ZERO SET MEMORY button (p. 91)
- 8 START/STOP button (p. 29)
- 9 DATA CODE button (p. 45)
- 10 Power zoom button (p. 89)

Обозначение частей и регуляторов

Пульт дистанционного управления

– Только модель CCD-TRV107E/ TRV208E/TRV408E, DCR-TRV140E

Кнопки, имеющие одинаковые наименования на пульте дистанционного управления и на видеокамере, функционируют идентично.

CCD-TRV107E/TRV208E/TRV408E

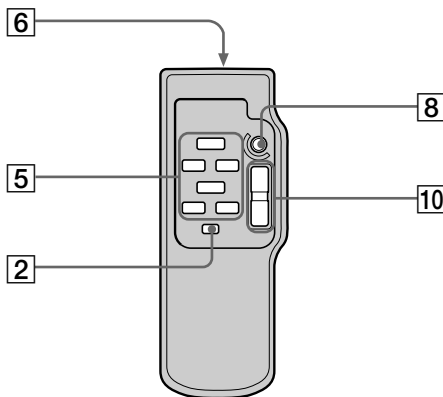

RMT-708

- 1 Кнопка PHOTO (стр. 53)
- 2 Кнопка DISPLAY (стр. 44)
- 3 Кнопка SEARCH MODE (стр. 93, 95)
- 4 Кнопки I◀◀/▶▶I (стр. 93, 95)
- 5 Кнопки перемещения ленты (стр. 43, 47)
- 6 Передатчик
Для управления видеокамерой направьте пульт на датчик дистанционного управления после ее включения.
- 7 Кнопка ZERO SET MEMORY (стр. 91)
- 8 Кнопка START/STOP (стр. 29)
- 9 Кнопка DATA CODE (стр. 45)
- 10 Кнопка приводного вариообъектива (стр. 89)

Identifying the parts and controls

To prepare the Remote Commander

Insert 2 R6 (size AA) batteries by matching the + and - polarities on the batteries to the + - marks inside the battery compartment.

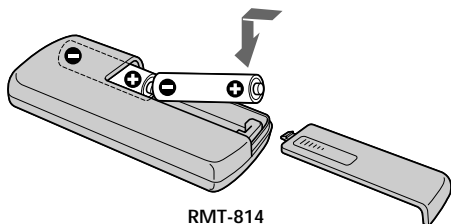

Notes on the Remote Commander

- Point the remote sensor away from strong light sources such as direct sunlight or overhead lighting. Otherwise, the Remote commander may not function properly.
- Your camcorder works in the commander mode VTR 2. The commander modes 1, 2 and 3 are used to distinguish your camcorder from other Sony VCRs to avoid unintentional operations. If you use another Sony VCR in the commander mode VTR 2, we recommend changing the commander mode or covering the sensor of the VCR with black paper.

Обозначение частей и регуляторов

Для подготовки пульта дистанционного управления

Вставьте две батарейки размера R6 (AA), соблюдая надлежащую полярность + и - на батарейках со знаками + - внутри отсека для батареек.

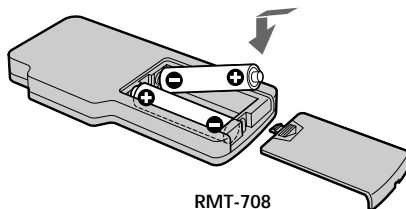

Примечания к пульту дистанционного управления

- Держите дистанционный датчик подальше от сильных источников света, как, например, прямые солнечные лучи или иллюминация. В противном случае дистанционное управление может не действовать.
- Данная видеокамера работает в режиме пульта дистанционного управления VTR 2. Режимы пульта дистанционного управления 1, 2 и 3 используются для отличия данной видеокамеры от других видеомагнитофонов фирмы Sony во избежание непреднамеренного срабатывания. Если используется другой видеомагнитофон фирмы Sony, работающий в режиме VTR 2, рекомендуется изменить режим пульта дистанционного управления или закрыть датчик дистанционного управления видеомагнитофона черной бумагой.

Operation indicators

LCD screen and Viewfinder/ Экран ЖКД и видоискатель

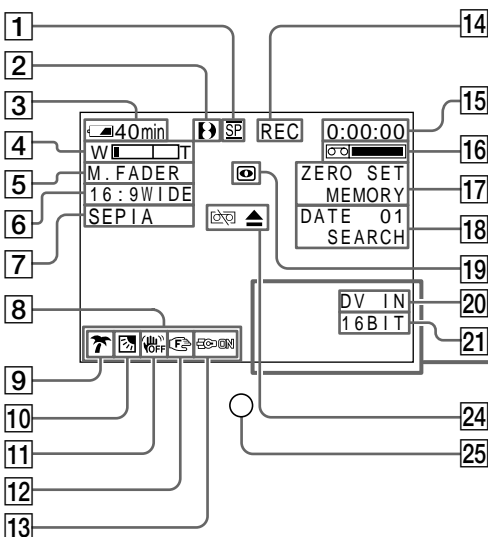

- 1 Recording mode indicator (p. 140)/
Mirror mode indicator (p. 31)
- 2 Format indicator (p. 35)
- 3 Remaining battery time indicator
(p. 36)
- 4 Zoom indicator (p. 33)/
Exposure indicator (p. 69)
- 5 Fader indicator (p. 58)/
Digital effect indicator (p. 63, 87)*1)
- 6 Wide mode indicator (p. 55)
- 7 Picture effect indicator (p. 61, 86)
- 8 Volume indicator (p. 43)/
Data code indicator (p. 45)*1)
- 9 PROGRAM AE indicator (p. 66)
- 10 Backlight indicator (p. 37)
- 11 SteadyShot off indicator (p. 137)*2)

Рабочие индикаторы

Display window/Окошко дисплея

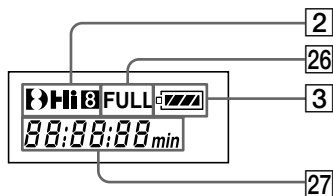

- 1 Индикатор режима записи (стр. 148)/
индикатор зеркального режима (стр. 31)
- 2 Индикатор формата (стр. 35)
- 3 Индикатор оставшегося времени
работы батарейного блока (стр. 36)
- 4 Индикатор вариообъектива (стр. 33)/
индикатор экспозиции (стр. 69)
- 5 Индикатор фейдера (стр. 58)/
индикатор цифрового эффекта
(стр. 63, 87)*1)
- 6 Индикатор широкоэкранный режим
(стр. 55)
- 7 Индикатор эффекта изображения
(стр. 61, 86)
- 8 Индикатор громкости (стр. 43)/
индикатор кода данных (стр. 45)*1)
- 9 Индикатор PROGRAM AE (стр. 66)
- 10 Индикатор задней подсветки (стр. 37)
- 11 Индикатор выключенной устойчивой
съемки (стр. 145)*2)

Identifying the parts and controls

- 12 Manual focusing indicator (p. 70)
- 13 Built-in light indicator (p. 82)
- 14 STBY/REC indicator (p. 29)/
Video control mode indicator (p. 47)
- 15 Tape counter indicator (p. 35)/
Time code indicator (p. 35)^{*1)}/
Self-diagnosis display indicator (p. 158)/
Tape photo recording indicator (p. 53)^{*1)}
- 16 Remaining tape indicator (p. 35)
- 17 ZERO SET MEMORY indicator (p. 91)^{*1)}
- 18 END SEARCH indicator (p. 42)^{*3)}/
Search mode indicator (p. 42, 93, 95)^{*1)}
- 19 NIGHTSHOT indicator (p. 38)/
SUPER NIGHTSHOT (p. 38)/
COLOUR SLOW SHUTTER indicator (p. 39)^{*1)}
- 20 DV IN indicator (p. 100)^{*1)}
- 21 Audio mode indicator (p. 140)^{*1)}
- 22 AUTO DATE indicator (p. 26)^{*3)}/
Date indicator (p. 26, 35)^{*3)}
- 23 Time indicator (p. 26, 35)^{*3)}
- 24 Warning indicators (p. 159)
- 25 Recording lamp (p. 29)
This indicator appears in the viewfinder only.
- 26 FULL charge indicator (p. 19)
- 27 Tape counter indicator (p. 35)/
DATE or TIME indicator (p. 26, 41)^{*3)}/
Time code indicator (p. 45)^{*1)}/
Self-diagnosis display indicator (p. 158)

*1) DCR-TRV140E only

*2) CCD-TRV408E, DCR-TRV140E only

*3) CCD-TRV107E/TRV108E/TRV208E/TRV408E
only

Обозначение частей и регуляторов

- 12 Индикатор ручной фокусировки
(стр. 70)
- 13 Индикатор встроенной подсветки
(стр. 82)
- 14 Индикатор STBY/REC (стр. 29)/
Индикатор режима видеоконтроля
(стр. 47)
- 15 Индикатор счетчика ленты (стр. 35)/
индикатор кода времени (стр. 35)^{*1)}/
индикатор функции самодиагностики
(стр. 167)/
индикатор фотосъемки на ленту
(стр. 53)^{*1)}
- 16 Индикатор оставшейся ленты (стр. 35)
- 17 Индикатор ZERO SET MEMORY
(стр. 91)^{*1)}
- 18 Индикатор END SEARCH (стр. 42)^{*3)}/
индикатор режима поиска
(стр. 42, 93, 95)^{*1)}
- 19 Индикатор NIGHTSHOT (стр. 38)/
Индикатор SUPER NIGHTSHOT (стр. 38)/
COLOUR SLOW SHUTTER (стр. 39)^{*1)}
- 20 Индикатор DV IN (стр. 100)^{*1)}
- 21 Индикатор аудиорежима (стр. 148)^{*1)}
- 22 Индикатор AUTO DATE (стр. 26)^{*3)}/
индикатор даты (стр. 26, 35)^{*3)}
- 23 Индикатор времени (стр. 26, 35)^{*3)}
- 24 Предупреждающие индикаторы
(стр. 168)
- 25 Лампочка записи (стр. 29)
Индикатор отображается только в
видоискателе.
- 26 Индикатор зарядки FULL (стр. 19)
- 27 Индикатор счетчика ленты (стр. 35)/
индикатор DATE или TIME (стр. 26, 41)^{*3)}/
индикатор кода времени (стр. 45)^{*1)}/
индикатор функции самодиагностики
(стр. 167)

*1) Только модель DCR-TRV140E

*2) Только модель CCD-TRV408E,
DCR-TRV140E

*3) Только модель CCD-TRV107E/TRV108E/
TRV208E/TRV408E

Index

-
- A, B**
- AC power adaptor 23
 - Adjusting viewfinder 34
 - AFM HiFi Sound 171
 - AUDIO MIX 138
 - AUDIO MODE 140
 - A/V connecting cable
..... 50, 98
 - BACK LIGHT 37
 - Battery pack 18
 - BEEP 143
 - BOUNCE 58
-
- C, D**
- Charging battery 19
 - Charging the built-in
rechargeable battery 182
 - Clock set 25
 - Colour Slow Shutter 39
 - Data code 45
 - Date search 93
 - DEMO 142
 - Digital effect 63, 87
 - Digital program editing 111
 - Digital 8 system 170
 - DISPLAY 44
 - DNR 138
 - DOT 58
 - Dual sound track tape 171
 - Dubbing a tape 97
 - DV connecting cable 100
-
- E**
- Easy Dubbing 102
 - EDIT 138
 - END SEARCH 42
 - Exposure 69
-
- F, G, H**
- FADER 58
 - Fade in/out 58
 - FLASH MOTION 63
 - FOCUS 70
 - Frame recording 75
 - Grip strap 196
 - Heads 180
 - HiFi SOUND 138
 - Hi8 system 172
-
- I, J, K, L**
- i.LINK 100, 176
 - "InfoLITHIUM" battery 174
 - Infrared rays
emitter 38, 106, 115
 - Interval recording 72
 - LCD screen 31
 - LP mode 140
 - LUMINANCEKEY 63
-
- M, N**
- Main sound 138
 - Manual focus 70
 - Menu settings 136
 - Mirror mode 31
 - Moisture condensation 179
 - Monoaural 51
 - MONOTONE 59
 - Mosaic fader 58
 - NIGHTSHOT 38
-
- O, P, Q**
- OLD MOVIE 63
 - Operation indicators 199
 - ORC 140
 - OVERLAP 58
 - PAL system 178
 - Photo scan 96
 - Photo search 95
 - Picture effect 61, 86
 - Picture search 47
 - Playback pause 47
 - PROGRAM AE 66
-
- R**
- Recording time 21
 - Recording and playback systems
..... 170
 - Recording mode 30
 - Remaining battery time indicator
..... 35
 - Remaining tape indicator 35
 - Remote Commander 197
 - Remote sensor 193
 - RESET 196
-
- S**
- Self-diagnosis display 158
 - Shoulder strap 192
 - Skip scan 47
 - Slow playback 48
 - SLOW SHUTTER 64
 - Standard 8 system 172
 - STEADYSHOT 137
 - Stereo tape 171
 - STILL 63
 - STRIPE 58
 - Sub sound 138
 - SUPER NIGHTSHOT 38
 - S VIDEO OUT jack 50, 51, 98
-
- T, U, V**
- Tape counter indicator 35
 - Tape PB ZOOM 89
 - Tape photo recording 53
 - TBC 138
 - Telephoto 33
 - Time code 35
 - Title 77
 - TRAIL 63
 - Transition 30
 - TV colour systems 178
 - USB Streaming 123
 - VF B.L. 34
-
- W, X, Y, Z**
- Warning indicators 159
 - Wide-angle 33
 - Wide mode 55
 - WIPE 58
 - WORLD TIME 143
 - Write-protect tab 28
 - Zero set memory 91
 - Zoom 33

Алфавитный указатель

А, В

AUDIO MIX	146
AUDIO MODE	148
BACK LIGHT	37
BEEP	151
BOUNCE	58

С, D

DEMO	150
DISPLAY	44
DNR	146
Colour Slow Shutter	39
DOT	58

E, F, G, H

END SEARCH	42
EDIT	146
FADER	58
FLASH MOTION	63
FOCUS	70

I, J, K, L

i.LINK	100, 176
LUMINANCEKEY	63

M, N

MONOTONE	59
NIGHTSHOT	38

O, P, Q

OLD MOVIE	63
ORC	148
OVERLAP	58
PB ZOOM для ленты	89
PROGRAM AE	66

R

RESET	196
-------------	-----

S

SLOW SHUTTER	63
STEADYSHOT	145
STILL	63
STRIPE	58
SUPER NIGHTSHOT	38

T, U, V

TBC	146
TRAIL	63
VF B.L.	34

W, X, Y, Z

WIPE	58
WORLD TIME	151

Б

Батарейный блок "InfoLITHIUM"	174
Батарейный блок	18

В

Видеоголовки	180
Время записи	21
Вспомогательный звук	146

Г

Гнездо S VIDEO OUT	50, 51, 98
--------------------------	------------

Д

Датчик дистанционного управления	193
---	-----

З

Замедленное воспроизведение	48
Запись с интервалами	72
Зарядка батареи	19
Зарядка встроенной аккумуляторной батарейки	182
Звук HiFi	171
Зеркальный режим	31

И

Излучатель инфракрасных лучей	38, 106, 115
Индикатор оставшегося заряда батарейного блока	35
Индикатор оставшейся ленты	35
Индикатор счетчика ленты	35
Индикация самодиагностики	167

К

Код времени	35
Код даты	45
Конденсация влаги	179

Л

Лента с двойной звуковой дорожкой	171
Лепесток защиты от записи	28

M

Мозаичный фейдер	58
Монофонический	51

N

Настройка часов	25
-----------------------	----

O

Операции введения/ выведения	58
Основной звук	146

П

Память нулевой отметки	91
Пауза воспроизведения	47
Передача потоком по соединению USB	123
Перезапись ленты	97
Переход	30
Плечевой ремень	192
Поиск даты	93
Поиск изображения	47
Поиск методом прогона	47
Покадровая запись	75
Предупреждающие индикаторы	168
Простая перезапись	102
Пульт дистанционного управления	197

P

Рабочие индикаторы	199
Регулировка видеоискателя	34
Режим HiFi SOUND	146
Режим LP	148
Режим записи	148
Ремень для захвата	196
Ручная фокусировка	70

C

Сетевой адаптер переменного тока	23
Система Digital 8	170
Система Hi8	172
Система PAL	178
Система Standard 8	172
Системы записи и воспроизведения	170
Системы цветного телевидения	178
Соединительный кабель DV	100
Соединительный кабель аудио/видео	50, 98
Стереофоническая лента	171

T

Телефото	33
Титр	77
Трансфокация	33

У

Установки меню	144
----------------------	-----

Ф

Фотопоиск	95
Фотосканирование	96
Фотосъемка на ленту	53

Ц

Цифровой монтаж программы	111
Цифровой эффект	63, 87

Ш

Широкоугольная съемка	33
Широкоэкранный режим	55

Э

Экран ЖКД	31
Экспозиция	69
Эффект изображения	61, 86

Printed on recycled paper.

Printed using VOC (Volatile Organic Compound)-free vegetable oil based ink.

Отпечатано на бумаге из вторичного сырья.

Напечатано с использованием печатной краски на основе растительного масла без примесей ЛОС (летучих органических соединений).

<http://www.sony.net/>

Sony Corporation Printed in Japan

Изготовитель: Сони Корпорейшн
Адрес: 6-7-35 Киташинагава,
Шинагава-ку, Токио 141-0001, Япония
Страна-производитель: Япония

307231813