

Digital Video Camera Recorder ^{Mini DV} Digital Video Cassette

Инструкция по эксплуатации

Перед эксплуатацией аппарата внимательно прочтите, пожалуйста, данное руководство и сохраните его для дальнейших справок.

Bruksanvisning

Innan du börjar använda videokameran bör du först läsa igenom bruksanvisningen. Förvara bruksanvisningen så att du vet var du har den om du skulle behöva ta hjälp av den igen.

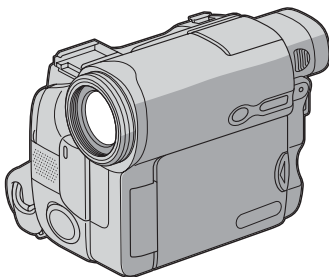

DCR-TRV33E

Digital Handycam



DCR-TRV12E/TRV14E/TRV19E/
TRV22E/TRV33E

Добро пожаловать!

Поздравляем Вас с приобретением видеокамеры Sony Handycam. С помощью видеокамеры Handycam можно запечатлеть дорогие Вам мгновения жизни с превосходным качеством изображения и звука.

Видеокамера Handycam оснащена усовершенствованными функциями, но в то же время ее очень легко использовать. Вскоре Вы будете создавать семейные видеопрограммы, которыми сможете наслаждаться в последующие годы.

ПРЕДУПРЕЖДЕНИЕ

Для предотвращения возгорания или опасности электрического удара не выставляйте аппарат на дождь или влагу.

Во избежание поражения электрическим током не открывайте корпус.

За обслуживанием обращаться только к квалифицированному обслуживающему персоналу.

Для покупателей в Европе ВНИМАНИЕ

Электромагнитные поля на определенных частотах могут влиять на изображение и звук, воспроизводимые данной цифровой видеокамерой.

Это изделие прошло проверку на соответствие требованиям Директивы EMC для использования соединительных кабелей, короче 3 метров.

Предупреждение

Если статическое электричество или электромагнетизм приведет к прерыванию (невыполнению) передачи данных, то перезапустите прикладную программу или отсоедините и подсоедините USB-кабель опять.



Välkommen!

Tack för att du visade oss förtroende genom att välja Sony Handycam. Med den digitala kameran Handycam kan du fånga livets viktiga händelser på videoband med förstklassig bild- och ljudkvalitet.

Handycam har många avancerade funktioner, men är samtidigt mycket lätt att använda. Snart har du en samling hemmaproducerade videofilmer som du får nöje av under flera år framöver.

WARNING!

Utsätt inte videokameran för regn och fukt, så undviker du risken för brand och/eller elektriska stötar.

Öppna inte höljet. Det kan resultera i risk för elektriska stötar.

Överlåt service till kvalificerad personal.

För kunder i Europa TÄNK PÅ ATT..!

De elektromagnetiska fälten för de aktuella frekvenserna kan påverka bild och ljud på den här digitala videokameran.

Den här produkten har testats och befunnits överensstämma med de krav som EMC-direktiven ställer upp för användning med kablar som är kortare än 3 meter.

Obs!

Om en pågående dataöverföring avbryts av statisk elektricitet eller elektromagnetiska störningar startar du om programmet eller kopplar först bort USB-kabeln och ansluter den sedan igen.

Проверка прилагаемых принадлежностей

Убедитесь, что в комплект поставки видеокамеры входят следующие принадлежности.

Kontrollera medföljande tillbehör

Kameran levereras med följande tillbehör.

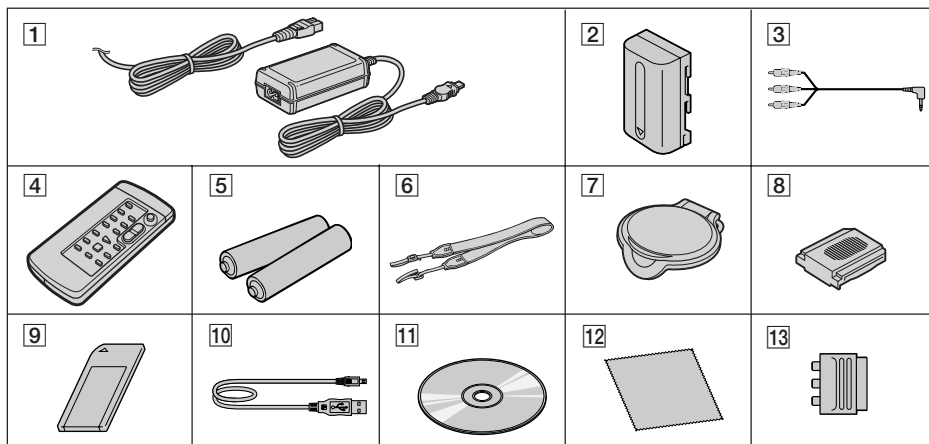

- 1 Адаптер переменного тока AC-L15A/L15B (1), провод электропитания (1) (стр. 25)
- 2 Перезаряжаемый батарейный блок NP-FM30 (1) (стр. 24)
- 3 Соединительный кабель аудио/видео (1) (стр. 60)
- 4 Беспроводной пульт дистанционного управления (1) (кроме модели DCR-TRV12E, стр. 96)
- 5 Батарейка R6 (размера AA) для пульта дистанционного управления (2) (кроме модели DCR-TRV12E, стр. 315)
- 6 Плечевой ремень (1)
- 7 Крышка объектива (1) (стр. 36)
- 8 Крышка держателя (1) (стр. 128)
- 9 "Memory Stick" (1) (только модель DCR-TRV22E/TRV33E, стр. 141)
- 10 Кабель USB (1) (стр. 199)
- 11 Диск CD-ROM (драйвер SPVD-010 USB) (1) (стр. 206, 234)
- 12 Чистящая ткань (1) (стр. 298)
- 13 21-штырьковый адаптер* (1) (стр. 61)

* Только модели со знаком **CE** на нижней стороне.

- 1 AC-L15A/L15B AC-adapter (1), Nätkabel (1) (sid. 25)
- 2 NP-FM30 uppladdningsbart batteri (1) (sid. 24)
- 3 A/V-kabel (1) (sid. 60)
- 4 Trådlös fjärrkontroll (1) (ej för DCR-TRV12E, sid. 96)
- 5 R6-batteri (storlek AA) för fjärrkontrollen (2) (ej för DCR-TRV12E, sid. 315)
- 6 Axelrem (1)
- 7 Linsskydd (1) (sid. 36)
- 8 Skydd för tillbehörssko (1) (sid. 128)
- 9 "Memory Stick" (1) (endast DCR-TRV22E/TRV33E, sid. 141)
- 10 USB-kabel (1) (sid. 199)
- 11 CD-ROM (SPVD-010 USB-drivrutin) (1) (sid. 206, 234)
- 12 Rengöringsduk (1) (sid. 298)
- 13 21-stiftsadapter* (1) (sid. 61)

* Endast modeller med märket **CE** på undersidan.

Содержимое записанного материала невозможно восстановить, если запись или воспроизведение не получились по причине неисправности видеокамеры, носителя и т.д.

Du kan inte räkna med att få ersättning för innehållet i en inspelning om inspelning eller uppspelning inte kunnat utföras på grund av fel på videokameran, lagringsmediet eller liknande.

Основные функции

Запись движущихся и неподвижных изображений и их воспроизведение

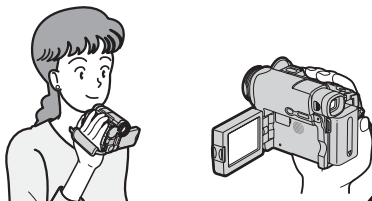

- Запись движущихся изображений на кассету (стр. 36)
- Воспроизведение кассеты (стр. 52)
- Запись неподвижных изображений на “Memory Stick” (только модель DCR-TRV22E/TRV33E) (стр. 62, 152)
- Запись движущихся изображений на “Memory Stick” (только модель DCR-TRV22E/TRV33E) (стр. 166)
- Просмотр неподвижных изображений, записанных на “Memory Stick” (только модель DCR-TRV22E/TRV33E) (стр.179)
- Просмотр движущихся изображений, записанных на “Memory Stick” (только модель DCR-TRV22E/TRV33E) (стр. 182)

- Просмотр движущихся изображений, записанных на кассету, с помощью кабеля USB (стр. 199)
- Просмотр изображений, записанных на “Memory Stick”, с помощью кабеля USB (только модель DCR-TRV22E/TRV33E) (стр. 201)
- Запись изображений на компьютер с видекамеры с помощью кабеля USB (стр. 217)
- Преобразование аналогового сигнала в цифровой для записи изображений на компьютер (только модель DCR-TRV22E/TRV33E) (стр. 238)

Запись изображений на компьютер

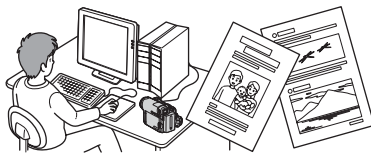

Прочие применения

Функции для регулировки экспозиции во время записи

- Задняя подсветка (стр. 46)
- Функции NightShot/Super NightShot*/Colour Slow Shutter* (стр. 47)
- PROGRAM AE (стр. 80)
- Регулировка экспозиции вручную (стр. 82)
- Универсальный точечный фотоэкспонометр (стр. 83)

Функции для придания эффектов записанным изображениям

- Цифровая трансфокация (стр. 44)
Установка по умолчанию - **OFF**. (Для увеличения более, чем в 10 раз выберите степень цифровой трансфокации в пункте **D ZOOM** в установках меню.)
- Фейдер (стр. 73)
- Эффект изображения (стр. 76, 92)
- Цифровой эффект* (стр. 77, 93)
- Титр (стр. 133)
- MEMORY MIX* (стр. 158)

Функции для придания записям естественного вида

- PROGRAM AE (стр. 80)
 - SPORTS
 - LANDSCAPE
- Ручная фокусировка (стр. 84)
- Точечный фокус (стр. 86)

Функции, используемые после записи

- Поиск конца/Монтажный поиск/Просмотр записи (стр. 50)
- Код данных (стр. 54)
- PB ZOOM* для кассеты (стр. 94)/PB ZOOM* памяти (стр. 186)
- Память нулевой отметки** (стр. 96)
- Поиск титра** (стр. 98)
- Цифровой монтаж программы (стр. 109, 173*)

* Только модель DCR-TRV22E/TRV33E

**Кроме модели DCR-TRV12E

Прежде чем приступить к чтению данного руководства и эксплуатации видеосъемки, проверьте номер модели на нижней стороне видеосъемки. Для иллюстрации используется модель DCR-TRV33E. В других случаях номер модели указан на рисунках. Какие-либо различия в эксплуатации четко указаны в тексте, например, “только модель DCR-TRV33E”.

Huvudfunktioner

Ta rörliga bilder eller stillbilder och spela upp dem

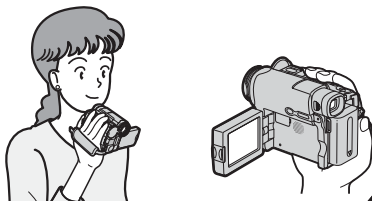

- Spela in rörliga bilder på band (sid. 36)
- Spela upp band (sid. 52)
- Spela in stillbilder på "Memory Stick" (endast DCR-TRV22E/TRV33E) (sid. 62, 152)
- Spela in rörliga bilder på "Memory Stick" (endast DCR-TRV22E/TRV33E) (sid. 166)
- Visa stillbilder inspelade på "Memory Stick" (endast DCR-TRV22E/TRV33E) (sid.179)
- Visa rörliga bilder inspelade på "Memory Stick" (endast DCR-TRV22E/TRV33E) (sid. 182)

Huvudfunktioner

- Visa rörliga bilder, inspelade på band, med hjälp av USB-kabel (sid. 199)
- Visa stillbilder, inspelade på "Memory Stick", med hjälp av USB-kabel (endast DCR-TRV22E/TRV33E) (sid. 201)
- Ta bilder med datorn via videokameran med hjälp av USB-kabeln (sid. 217)
- Konvertera analoga signaler till digitalt format så att du kan föra över bilderna till en dator (endast DCR-TRV22E/TRV33E) (sid. 238)

Spela in bilder på datorn

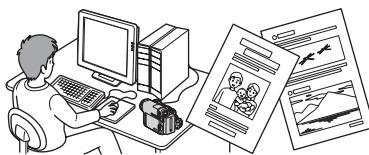

Andra funktioner

Funktioner för justering av exponering under inspelning

- Motljus (sid. 46)
- NightShot/Super NightShot*/Colour Slow Shutter* (sid. 47)
- PROGRAM AE (automatisk exponering) (sid. 80)
- Manuell exponering (sid. 82)
- Flexibel exponeringsmätare (sid. 83)

Funktioner för bildeffektförstärkning

- Digital zoomning (sid. 44)
Ursprunglig inställning är **OFF**. (För en zoomning större än 10×, Väljer du det digitala zoomläget **D ZOOM** i menyinställningarna).
- Toning (sid. 73)
- Bildeffekter (sid. 76, 92)
- Digitala effekter* (sid. 77, 93)
- Titel (sid. 133)
- MEMORY MIX* (sid. 158)

Funktioner som gör inspelningarna mer naturtroga

- PROGRAM AE (automatisk exponering) (sid. 80)
 - SPORTS (sportläge)
 - LANDSCAPE (landskap)
- Manuell fokusering (sid. 84)
- Punktfokusering (sid. 86)

Funktioner du kan använda efter utförd inspelning

- End search/Edit search/Rec Review (sökmetoder) (sid. 50)
- Informationskod (sid. 54)
- Band-PB ZOOM* (sid. 94)/Minnes-PB ZOOM* (sid. 186)
- Zero set memory** (nollställningsminne) (sid. 96)
- Titelsökning** (sid. 98)
- Digital programredigering (sid. 109, 173*)

* Endast DCR-TRV22E/TRV33E

**Ej för DCR-TRV12E

Innan du börjar läsa handledningen och använda videokameran, bör du först kontrollera videokamerans modellnummer på kamerans undersida. DCR-TRV33E är den modell som används i illustrationerna. Annars anges modellnamnet bredvid illustrationen. Om det finns några skillnader i användning mellan de olika modellerna, anges det klart och tydligt i texten, t.ex. ”endast DCR-TRV33E”.

Оглавление

Проверка прилагаемых принадлежностей	3	Использование специальных эффектов	
Основные функции	4	– Цифровой эффект (только модель DCR-TRV22E/TRV33E)	77
Краткое руководство		Использование функции PROGRAM AE	80
Запись на кассету	12	Регулировка экспозиции вручную	82
Запись на “Memory Stick” (только модель DCR-TRV22E/TRV33E)	14	Использование функций точечного фотоэкспозометра – Универсальный точечный фотоэкспозометр	83
Подготовка к эксплуатации		Фокусировка вручную	84
Использование данного руководства	20	Использование функции точечного фокуса	
Пункт 1 Подготовка источника питания	24	– Точечный фокус	86
Установка батарейного блока	24	Запись с интервалами	87
Зарядка батарейного блока	25	Запись кадров одного за другим	
Проверка состояния батарейного блока		– Покадровая запись	89
– Информация о состоянии батарейного блока	29	Использование видеискателя	90
Подсоединение к сетевой розетке	30		
Пункт 2 Установка даты и времени	31	Усовершенствованные операции воспроизведения	
Пункт 3 Использование сенсорной панели ..	33	Воспроизведение кассеты с эффектом изображения	92
Запись – Основные положения		Воспроизведение кассеты с использованием цифрового эффекта (только модель DCR-TRV22E/TRV33E)	93
Запись изображения	36	Увеличение изображений, записанных на кассете – PB ZOOM для кассеты (только модель DCR-TRV22E/TRV33E)	94
Съемка объектов с задней подсветкой		Быстрый поиск эпизода – Память нулевой отметки (только модель DCR-TRV14E/TRV19E/TRV22E/TRV33E)	96
– Функция задней подсветки	46	Поиск границ записи на ленте по титру	
Съемка в темноте		– Поиск титра (только модель DCR-TRV14E/TRV19E/TRV22E/TRV33E)	98
– NightShot/Super NightShot/Colour Slow Shutter	47	Поиск записи по дате – Поиск даты (только модель DCR-TRV14E/TRV19E/TRV22E/TRV33E)	100
Проверка записей		Поиск фото – Фотопоиск/Фотосканирование (только модель DCR-TRV14E/TRV19E) ..	103
– Поиск конца/Монтажный поиск/ Просмотр записи	50		
Воспроизведение – Основные положения		Монтаж	
Воспроизведение кассеты	52	Перезапись кассеты	106
Для отображения экранных индикаторов		Перезапись только нужных эпизодов	
– Функция индикации	54	– Цифровой монтаж программы (на кассете)	109
Просмотр записи на экране телевизора	60	Запись видео- или телепрограмм (только модель DCR-TRV19E/TRV22E/TRV33E)	122
Усовершенствованные операции съемки		Вставка эпизода с видеомэгнитофона	
Запись неподвижных изображений на “Memory Stick” во время ожидания записи на кассету или записи на кассету (только модель DCR-TRV22E/TRV33E)	62	– Монтаж вставки (только модель DCR-TRV19E/TRV22E/TRV33E)	125
Запись неподвижного изображения на кассету		Аудиоперезапись	127
– Фотосъемка на кассету (только модель DCR-TRV12E/TRV14E/TRV19E)	65	Наложение титра на кассету с кассетной памятью	133
Запись по таймеру самозапуска	67		
Регулировка баланса белого вручную	69		
Использование широкоэкранный режима ..	71		
Использование функции фейдера	73		
Использование специальных эффектов			
– Эффект изображения	76		

Оглавление

Создание собственных титров	136
Маркировка кассеты с кассетной памятью ..	138
Удаление всех данных из кассетной памяти ..	140

Операции с “Memory Stick” (только модель DCR-TRV22E/TRV33E)

Использование “Memory Stick”	141
Установка/извлечение карты “Memory Stick”	146
Выбор качества и размера изображения ...	147
Запись неподвижных изображений на “Memory Stick” – Фотосъемка в память	152
Запись изображения с кассеты как неподвижного изображения	156
Наложение неподвижного изображения, имеющегося на “Memory Stick”, на изображение - MEMORY MIX	158
Фотосъемка с интервалом	164
Запись движущихся изображений на “Memory Stick” – Запись фильма MPEG MOVIE	166
Запись по таймеру самозапуска	168
Запись изображения с кассеты как движущегося изображения	170
Запись отредактированных изображений с кассеты как движущегося изображения – Цифровой монтаж программы (на “Memory Stick”)	173
Выбор папки для записи	177
Просмотр неподвижного изображения – Воспроизведение фотоснимков из памяти	179
Просмотр движущегося изображения – Воспроизведение фильма MPEG MOVIE	182
Выбор папки для воспроизведения	185
Увеличение неподвижных изображений, записанных на “Memory Stick” – Функция PB ZOOM памяти	186
Непрерывное воспроизведение изображений – Демонстрация слайдов	188
Предотвращение случайного стирания – Защита изображения	190
Удаление изображений – DELETE	192
Изменение размера изображения – Изменение размера (только модель DCR-TRV33E)	196
Запись знака печати – Знак печати	197

Просмотр изображений с помощью компьютера

Просмотр изображений с помощью компьютера – Введение	199
Подсоединение видеокамеры к компьютеру с помощью кабеля USB (для пользователей Windows)	203
Просмотр изображений, записанных на кассете, с помощью компьютера – USB Streaming (для пользователей Windows)	217
Просмотр изображений, записанных на “Memory Stick”, с помощью компьютера (для пользователей Windows) (только модель DCR-TRV22E/TRV33E)	227
Подключение видеокамеры к компьютеру с помощью кабеля USB (для пользователей Macintosh) (только модель DCR-TRV22E/ TRV33E)	233
Просмотр изображений, записанных на “Memory Stick”, с помощью компьютера (для пользователей Macintosh) (только модель DCR-TRV22E/TRV33E)	236
Захват изображений с аналогового видеоустройства на компьютер – Функция преобразования сигнала (только модель DCR-TRV22E/TRV33E)	238

Выполнение индивидуальных установок на видеокамере

Изменение установок меню	240
--------------------------------	-----

Поиск и устранение неисправностей

Типы неисправностей и способы их устранения	262
Индикация самодиагностики	270
Предупреждающие индикаторы	271
Предупреждающие сообщения	272

Дополнительная информация

Используемые кассеты	284
О батарейном блоке “InfoLITHIUM”	288
О стандарте i.LINK	292
Использование видеокамеры за границей ...	295
Информация по уходу за аппаратом и меры предосторожности	296
Технические характеристики	305

Краткий справочник

Обозначение деталей и органов управления	309
Алфавитный указатель	318

Innehållsförteckning

Kontrollera medföljande tillbehör	3	Använda specialeffekter – Bildeffekter	76
Huvudfunktioner	6	Använda specialeffekter	
Snabbstartguide		– Digitala effekter	
Spela in på band	16	(endast DCR-TRV22E/TRV33E)	77
Spela in på ”Memory Stick”		Använda PROGRAM AE	80
(endast DCR-TRV22E/TRV33E)	18	Justera exponeringen manuellt	82
Komma igång		Använda funktionen för exponeringsmätare	
Hur du använder den här		– Flexibel exponeringsmätare	83
bruksanvisningen	20	Manuell fokusering	84
Steg 1 Förbereda strömförsörjningen	24	Använda funktionen för punktfokusering	
Installation av batteriet	24	– Punktfokusering	86
Uppladdning av batteriet	25	Intervallinspelning	87
Kontroll av batteriets status		Inspelning bildruta för bildruta	
– Batteriinformation	29	– Bildruteinspelning	89
Anslutning till ett vägguttag	30	Använda sökaren	90
Steg 2 Ställa in datum och tid	31	Avancerade	
Steg 3 Använda pekskärmen	33	uppspelningsfunktioner	
Inspelning – Grunderna		Spela upp band med bildeffekter	92
Spela in en film	36	Spela upp ett band med digitala effekter	
Inspelning av ett motiv i motljus		(endast DCR-TRV22E/TRV33E)	93
– Motljusfunktion	46	Förstora bilder som är inspelade på band	
Inspelning i mörker		– Band PB ZOOM (endast DCR-	
– NightShot/Super NightShot/		TRV22E/TRV33E)	94
Colour Slow Shutter	47	Hitta ett avsnitt snabbt	
Granska inspelningarna		– Nollställningsminne	
– End search/Edit search/		(endast DCR-TRV14E/TRV19E/	
Rec Review	50	TRV22E/TRV33E)	96
Inspelning – Grunderna		Söka bland de inspelade partierna på ett	
Uppspelning av band	52	band med hjälp av titeln	
Visa skärmindikatorerna		– Titelsökning (endast DCR-TRV14E/	
– Visningsfunktion	54	TRV19E/TRV22E/TRV33E)	98
Visa inspelningar på en TV	60	Söka en inspelning efter datum	
Avancerade		– Datumsökning	
inspelningsfunktioner		(endast DCR-TRV14E/TRV19E/	
Spela in stillbilder på ”Memory Stick” i		TRV22E/TRV33E)	100
standbyläge vid bandinspelning eller		Söka foton – Photo search/Photo scan	
under bandinspelning (endast DCR-		(endast DCR-TRV14E/TRV19E) ...	103
TRV22E/TRV33E)	62	Redigering	
Spela in stillbilder på band		Kopiera band	106
– Bandfotografering (endast DCR-		Kopiering av enbart önskade avsnitt	
TRV12E/TRV14E/TRV19E)	65	– Digital programredigering	
Inspelning med självutlösare	67	(till band)	109
Manuell justering av vitbalansen	69	Spela in video eller TV-program	
Använda bredbildsläget	71	(endast DCR-TRV19E/TRV22E/	
Använda toningsfunktionen	73	TRV33E)	122
		Infoga ett avsnitt från videobandspelaren	
		– Redigering med infogning	
		(endast DCR-TRV19E/TRV22E/	
		TRV33E)	125

Innehållsförteckning

Kopiera ljud	127
Lägga till en titel på en kassett med kassettminne	133
Skapa egna titlar	136
Skapa en etikett för en kassett med kassettminne	138
Radera all information i kassettminnet	140

Hur du använder "Memory Stick" (endast DCR-TRV22E/TRV33E)

Använda "Memory Stick"	141
Sätta i/ta ur ett "Memory Stick"	146
Välja bildkvalitet och bildstorlek	147
Spela in stillbilder på ett "Memory Stick" – Minnesfotografering	152
Spela in en bild från band som en stillbild	156
Lägga en stillbild från ett "Memory Stick" ovanpå en bild – MEMORY MIX	158
Intervallinspelning av stillbilder	164
Spela in rörliga bilder på "Memory Stick" – MPEG MOVIE-inspelning	166
Inspelning med självutlösare	168
Spela in film från band som rörliga filmer	170
Spela in redigerade bilder från band som rörliga bilder – Digital programredigering (på "Memory Stick")	173
Byta inspelningsmapp	177
Visa stillbilder – Uppspelning av bilder i minnet	179
Visa rörliga bilder – Uppspelning av MPEG MOVIE-filer	182
Välja en uppspelningsmapp	185
Förstora stillbilder som är inspelade på ett "Memory Stick" – Minnes-PB ZOOM	186
Spela upp bilder kontinuerligt – Bildspel (Slide show)	188
Förhindra oönskad radering – Bildskydd	190
Radera bilder – DELETE	192
Ändra bildstorlek – Storleksändring (endast DCR-TRV33E)	196
Lägga in en utskriftsmarkering – Print mark	197

Visa bilder med hjälp av dator

Visa bilder med en dator – Introduktion	199
Ansluta videokameran till en dator med en USB-kabel (För Windows- användare)	203
Visa bilder, inspelade på band, på en dator – USB Streaming (För Windows-användare)	217
Visa bilder som finns inspelade på "Memory Stick" på en dator (för Windows-användare) (endast DCR-TRV22E/TRV33E) ...	227
Ansluta videokameran till en dator med hjälp av en USB-kabel (för Macintosh-användare) (endast DCR-TRV22E/TRV33E) ...	233
Visa bilder, inspelade på "Memory Stick", på en dator (för Macintosh-användare) (endast DCR-TRV22E/TRV33E) ...	236
Spela in bilder från en analog videokälla till en dator – Funktion för signalkonvertering (endast DCR-TRV22E/TRV33E) ...	238

Göra personliga inställningar på videokameran

Ändra menyinställningarna	240
---------------------------------	-----

Felsökning

Typer av problem och hur du åtgärdar dem	273
Teckenfönster för självdiagnos	281
Varningsindikatorer	282
Varningsmeddelanden	283

Ytterligare information

Användbara videokassetter	284
Angående "InfoLITHIUM"-batteriet	288
Angående i.LINK	292
Använda videokameran utomlands	295
Underhåll och försiktighetsåtgärder	296
Tekniska data	307

Snabbreferens

Delar och kontroller	309
Index	319

Краткое руководство - Запись на кассету

1 Подсоединение провода электропитания (стр. 25)

При использовании видеокмеры вне помещения пользуйтесь батарейным блоком (стр. 24).

Откройте крышку гнезда DC IN.

Адаптер переменного тока (прилагается)

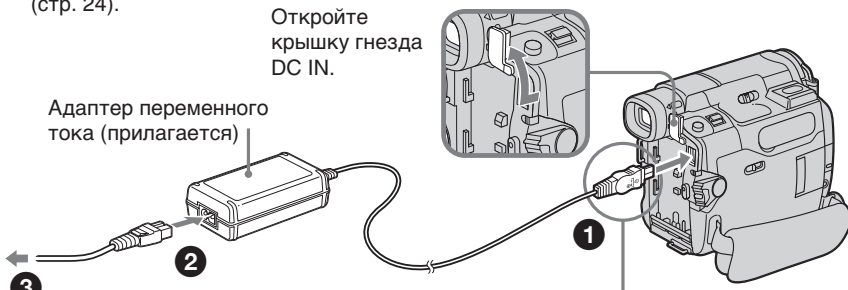

Подсоедините штекер так, чтобы метка ▲ на нем была направлена в сторону батарейного блока.

2 Установка кассеты

- 1 Передвиньте рычажок OPEN/▲EJECT в направлении стрелки и откройте крышку.



- 2 Нажмите на центр задней стороны кассеты, чтобы вставить ее. Вставьте кассету по прямой в кассетный отсек до упора так, чтобы окошко было обращено вверх.

- 3 Закройте кассетный отсек, нажав метку PUSH на кассетном отсеке. После того, как кассетный отсек полностью опустится вниз, закройте крышку до щелчка.

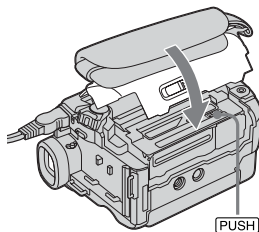
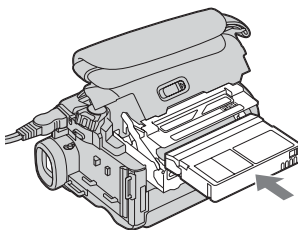
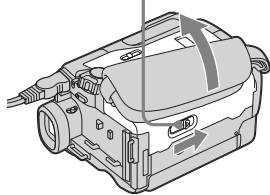

Для извлечения кассеты

Выполните указанную выше процедуру и выньте кассету после того, как кассетный отсек полностью откроется в шаге 2.

Примечание

Не нажимайте с усилием на кассетный отсек. Это может привести к неисправности.

Как держать видеокмеру



Прикрепление ремня для захвата

Надежно прикрепите ремень для захвата.

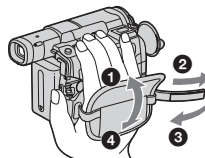

3

Запись изображения на кассету (стр. 36)

- 1 Откройте крышку объектива (стр. 36).

- 3 Нажмите OPEN, чтобы открыть панель ЖКД. На экране появится изображение.

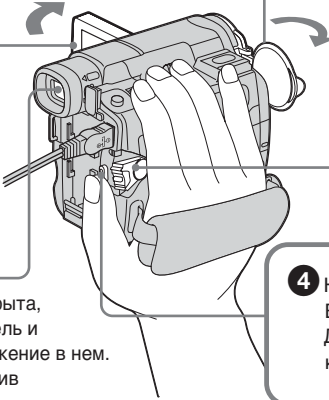

- 2 Установите переключатель POWER в положение CAMERA, нажав маленькую зеленую кнопку.

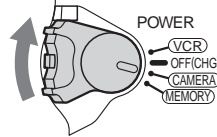

Видоискатель

Если панель ЖКД закрыта, выдвиньте видоискатель и посмотрите на изображение в нем. Отрегулируйте объектив видоискателя в соответствии со своим зрением (стр. 43).

- 4 Нажмите кнопку START/STOP. Видеокамера начнет запись. Для остановки записи нажмите кнопку START/STOP еще раз.



При покупке видеокамеры часы еще не установлены. Если необходимо записать дату и время изображения, перед выполнением записи установите настройку часов (стр. 31).

4

Контроль воспроизводимого изображения на экране ЖКД (стр. 52)

- 1 Установите переключатель POWER в положение PLAYER¹⁾/VCR²⁾, нажав маленькую зеленую кнопку.

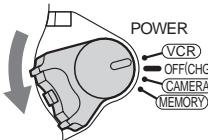

- 2 Нажмите кнопку  на сенсорной панели для перемотки ленты назад.



- 3 Нажмите кнопку  на сенсорной панели для начала воспроизведения.



Примечание

При использовании сенсорной панели слегка нажимайте на кнопки управления, придерживая панель ЖКД пальцами с другой стороны. Не прикасайтесь к экрану ЖКД острыми предметами.

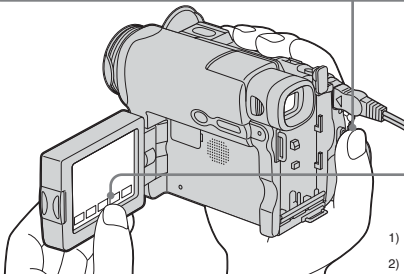

1) DCR-TRV12E/TRV14E

2) DCR-TRV19E/TRV22E/TRV33E

Не поднимайте видеокамеру, удерживая ее за части, показанные на рисунке.

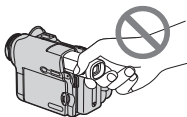

Видоискатель

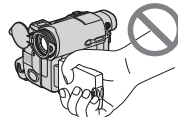

Панель ЖКД

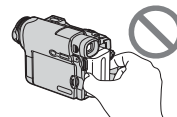

Батарейный блок

Краткое руководство - Запись на "Memory Stick" (только модель DCR-TRV22E/TRV33E)

1 Подсоединение провода электропитания (стр. 25)

При использовании видеокамеры вне помещения пользуйтесь батарейным блоком (стр. 24).

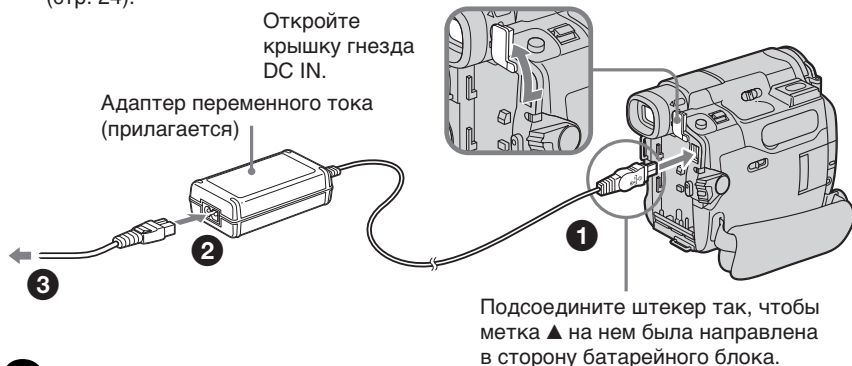

2 Установка карты "Memory Stick" (стр. 146)

Откройте крышку слота для "Memory Stick". Вставьте "Memory Stick" в слот для "Memory Stick" до упора. Метка ◀ должна быть направлена вниз, как показано на рисунке. Затем закройте крышку.

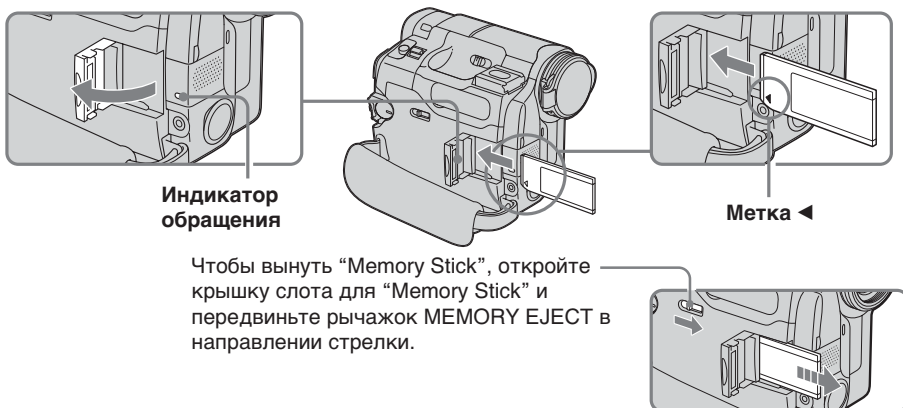

Если индикатор обращения горит или мигает

Не трясите видеокамеру и не ударяйте по ней, потому что видеокамера считывает данные с "Memory Stick" или записывает данные на "Memory Stick". Не выключайте питание, не вынимайте "Memory Stick" из слота и не снимайте батарейный блок. В противном случае данные изображения могут быть повреждены.

Как держать видеокамеру



Прикрепление ремня для захвата

Надежно прикрепите ремень для захвата.

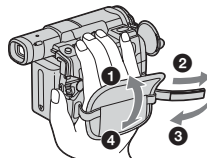

3 Запись неподвижных изображений на "Memory Stick" (стр. 152)

1 Откройте крышку объектива (стр. 36).

3 Нажмите OPEN, чтобы открыть панель ЖКД. На экране появится изображение.

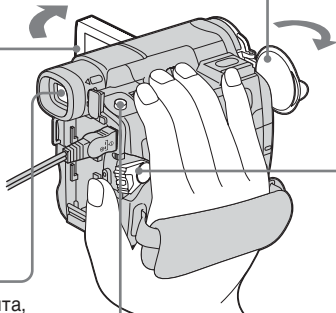

2 Установите переключатель POWER в положение MEMORY, нажав маленькую зеленую кнопку. Убедитесь, что переключатель LOCK установлен в левое положение (разблокирован).

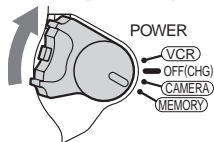

Видоискатель

Если панель ЖКД закрыта, выдвиньте видоискатель и посмотрите на изображение в нем. Отрегулируйте объектив видоискателя в соответствии со своим зрением (стр. 43).

При покупке видеокамеры часы еще не установлены. Если необходимо записать дату и время изображения, перед выполнением записи установите настройку часов (стр. 31).

4 Слегка нажмите кнопку PHOTO. Запись можно начинать, когда зеленый индикатор ● перестанет мигать и будет гореть постоянно.



5 Нажмите кнопку PHOTO сильнее. При более сильном нажатии кнопки PHOTO изображение будет записано на "Memory Stick".



4 Контроль воспроизводимых неподвижных изображений на экране ЖКД (стр. 179)

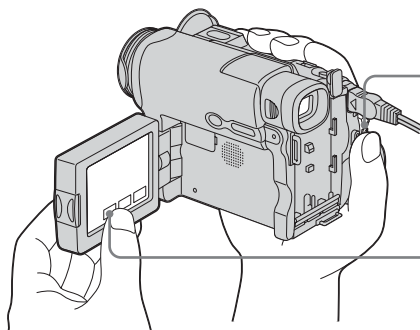

1 Установите переключатель POWER в положение MEMORY, нажав маленькую зеленую кнопку.

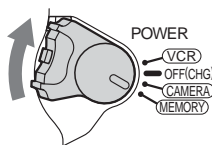

2 Нажмите кнопку PLAY. Появится последнее записанное изображение.



Не поднимайте видеокамеру, удерживая ее за части, показанные на рисунке.

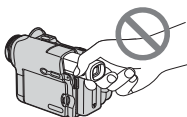

Видоискатель

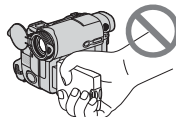

Панель ЖКД

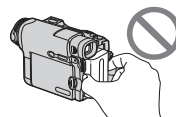

Батарейный блок

Snabbstartguide – Spela in på band

1 Ansluta nätkabeln (sid. 25)

Använd batteriet när du filmar utomhus (sid. 24).

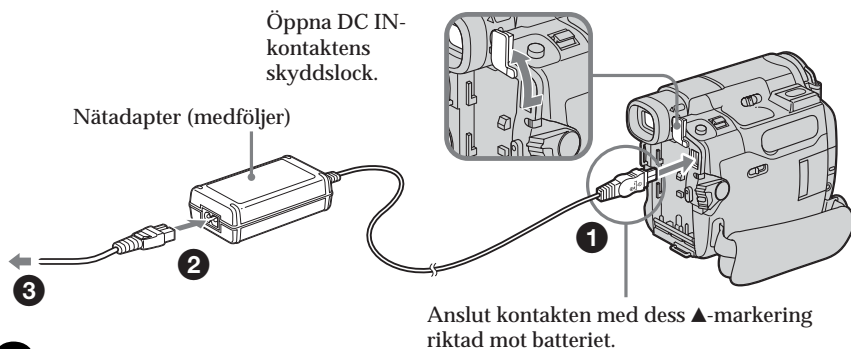

2 Sätta i kassetten

- 1** Skjut OPEN/▲EJECT i pilens riktning och öppna sedan locket.



- 2** Skjut in kassetten helt genom att trycka mitt på kassetten ryggsida. Skjut in kassetten rakt och så långt det går. Bandfönstret ska vara vänt uppåt.

- 3** Stäng kassettfacket genom att trycka på (PUSH) på kassettfacket. När kassettfacket dragits in i kameran helt och hållet stänger du luckan så att den klickar på plats.

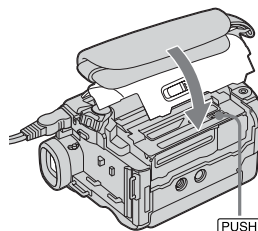
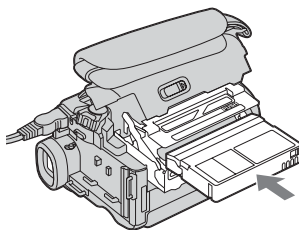
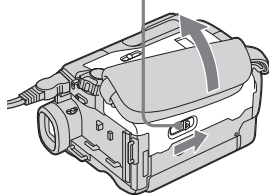

Mata ut kassetten

Följ ovanstående procedur och ta ur kassetten när kassettfacket öppnats helt i steg **2**.

Obs!

Tryck aldrig ned kassettfacket med våld. Det kan leda till funktionsstörningar.

Så här håller du videokameran



Dra åt greppremmen
Se till att greppremmen
ger ett ordentlig stöd.

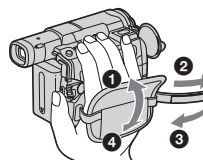

3

Spela in en film på band (sid. 36)

1 Ta av linsskyddet (sid. 36).

3 Öppna LCD-skärmen genom att trycka på OPEN. Bilden visas på skärmen.

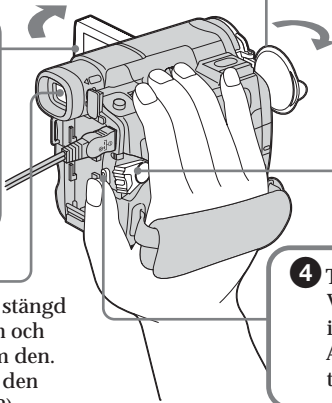

2 Tryck in den lilla gröna knappen och ställ POWER-omkopplaren på CAMERA.

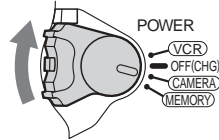

Sökare

När LCD-skärmen är stängd kan du dra ut sökaren och granska filmen genom den. Justera sökaren så att den passar din syn (sid. 43).

4 Tryck på START/STOP. Videokameran börjar inspelningen. Avbryt inspelningen genom att trycka på START/STOP igen.





När du köper videokameran är klockan avstängd. Om du vill ha med information om datum och tid i dina inspelningar ställer du klockan innan du börjar spela in (sid. 31).

4

Visa den inspelade filmen på LCD-skärmen (sid. 52)

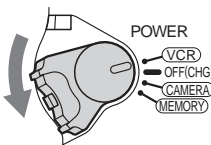
1 Tryck in den lilla gröna knappen och ställ POWER-omkopplaren på PLAYER¹⁾/VCR²⁾.



2 Spola tillbaka bandet genom att trycka på  på pekskärmen.



3 Starta uppspelningen genom att trycka på  på pekskärmen.



Obs!

Du använder pekskärmen genom att trycka lätt på knapparna samtidigt som du håller ett par fingrar som stöd på LCD-skärmens baksida. Tryck inte på LCD-skärmen med vassa föremål.

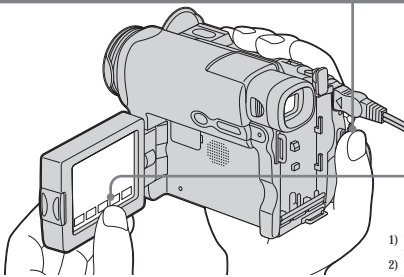

¹⁾ DCR-TRV12E/TRV14E

²⁾ DCR-TRV19E/TRV22E/TRV33E

Lyft aldrig videokameran genom att hålla i de delar som bilderna visar.

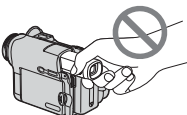

Sökare

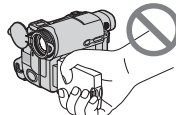

LCD-skärm

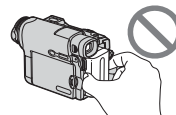

Batteri

Snabbstartguide – Spela in på ”Memory Stick” (endast DCR-TRV22E/TRV33E)

1 Ansluta nätkabeln (sid. 25)

Använd batteriet när du filmar utomhus (sid. 24).

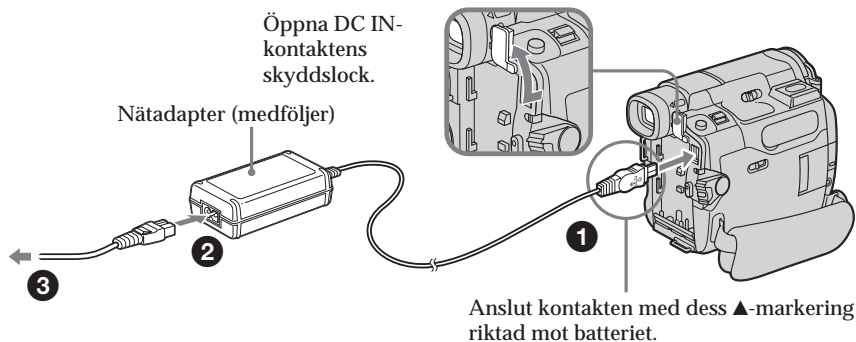

2 Sätta in ett ”Memory Stick” (sid. 146)

Öppna locket till ”Memory Stick”-facket. Skjut in ”Memory Stick” så långt det går i ”Memory Stick”-facket och med märket ◀ vänt nedåt som bilden visar. Stäng sedan locket.

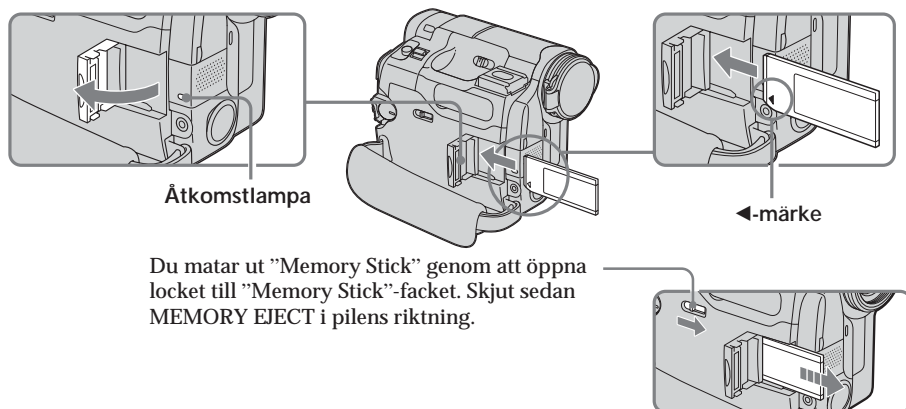

När aktivitetslampan lyser eller blinkar

Se upp så du inte skakar eller stöter till videokameran när den läser information från eller skriver information till ”Memory Stick”. Slå inte av strömmen, mata ut ”Memory Stick” eller ta bort batteriet. Det kan leda till att bildinformationen skadas.

Så här håller du videokameran



Dra åt greppremmen
Se till att greppremmen ger ett ordentligt stöd.

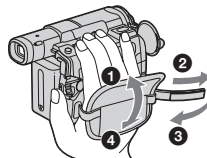

3 Spela in stillbilder på "Memory Stick" (sid. 152)

1 Ta av linsskyddet (sid. 36).

3 Öppna LCD-skärmen genom att trycka på OPEN. Bilden visas på skärmen

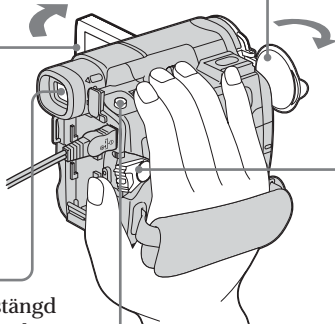

2 Tryck in den lilla gröna knappen och ställ POWER-omkopplaren på MEMORY. Se till att LOCK-omkopplaren är ställd åt vänster (i uppläst läge).

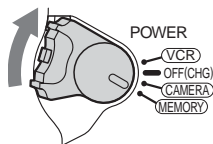

Sökare

När LCD-skärmen är stängd kan du dra ut sökaren och granska filmen genom den. Justera sökaren så att den passar din syn (sid. 43).

När du köper videokameran är klockan avstängd. Om du vill ha med information om datum och tid i dina inspelningar ställer du klockan innan du börjar spela in (sid. 31).

4 Tryck lätt på PHOTO. Du kan ta bilden när den gröna indikatorn ● slutar blinka och lyser med ett fast sken.

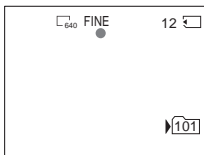

5 Tryck in PHOTO helt. När du trycker ned PHOTO ytterligare spelas den bild som visas in på "Memory Stick".

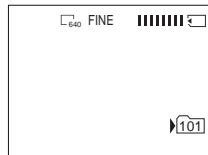

4 Visa inspelade stillbilder på LCD-skärmen (sid. 179)

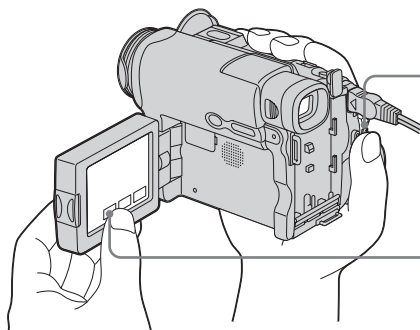

1 Tryck in den lilla gröna knappen och ställ POWER-omkopplaren på MEMORY.

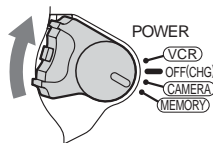

2 Tryck på PLAY. Den senast inspelade bilden visas.

PLAY

Lift aldrig videokameran genom att hålla i de delar som bilderna visar.

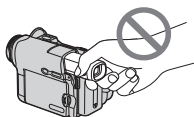

Sökare

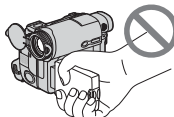

LCD-skärm

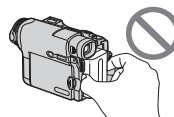

Batteri

Использование данного руководства

Инструкции в данном руководстве предназначены для 5 моделей, перечисленных в таблице на следующей странице. Прежде чем приступить к чтению данного руководства и эксплуатации видеокамеры, проверьте номер модели на нижней стороне видеокамеры. Для иллюстрации используется модель DCR-TRV33E. В других случаях номер модели указан на рисунках. Какие-либо различия в эксплуатации четко указаны в тексте, например, “только модель DCR-TRV33E”.

При чтении данного руководства учитывайте, что кнопки и установки на видеокамере показаны заглавными буквами.

После раздела “Усовершенствованные операции съемки” позиции переключателя POWER будут представлены следующими значками.

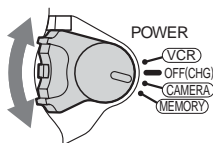

PLAYER : Установите переключатель POWER в положение PLAYER (DCR-TRV12E/TRV14E).

VCR : Установите переключатель POWER в положение VCR (DCR-TRV19E/TRV22E/TRV33E).

CAMERA : Установите переключатель POWER в положение CAMERA.

MEMORY : Установите переключатель POWER в положение MEMORY (DCR-TRV22E/TRV33E).

При выполнении операции на видеокамере можно услышать звуковой сигнал, подтверждающий выполнение операции.

Hur du använder den här bruksanvisningen

Anvisningarna i den här bruksanvisningen gäller de 5 modellerna i tabellen på nästa sida. Innan du börjar läsa handledningen och använda videokameran, bör du först kontrollera videokamerans modellnummer på kamerans undersida. DCR-TRV33E är den modell som används i illustrationerna. Annars anges modellnamnet bredvid illustrationen. Om det finns några skillnader i användning mellan de olika modellerna, anges det klart och tydligt i texten, t.ex. ”endast DCR-TRV33E”.

Knappar och inställningar för videokameran visas med stora bokstäver (versaler).

Efter avsnittet ”Avancerade inspelningsfunktioner” i den här bruksanvisningen visas POWER-omkopplarens läge med nedanstående ikoner.

PLAYER : Ställ POWER-omkopplaren på PLAYER (DCR-TRV12E/TRV14E).

VCR : Ställ POWER-omkopplaren på VCR (DCR-TRV19E/TRV22E/TRV33E).

CAMERA : Ställ POWER-omkopplaren på CAMERA.

MEMORY : Ställ POWER-omkopplaren på MEMORY (DCR-TRV22E/TRV33E).

När du utför en funktion bekräftas den med en ljudsignal.

Использование данного руководства

Hur du använder den här bruksanvisningen

Типы различий

Skillnader mellan modellerna

DCR-TRV	12E	14E	19E	22E	33E
Видеоискатель/	Черно-белый	Черно-белый	Черно-белый	Цветной	Цветной
Sökare	Svartvit	Svartvit	Svartvit	Färg	Färg
Знак MEMORY* (на переключателе POWER)/ MEMORY-märke* (för POWER-omkopplaren)	—	—	—	●	●
Знак VCR**/ VCR-märke**	PLAYER	PLAYER	VCR	VCR	VCR
Гнездо AUDIO/VIDEO/ AUDIO/VIDEO -kontakt	●*	●*	●*	●	●
Гнездо S VIDEO/ S VIDEO -kontakt	●*	●*	●*	●	●
Гнездо DV/ DV -kontakt	●*	●*	●	●	●
Пульт дистанционного управления/ Fjärrkontroll	—	●	●	●	●

* Для моделей со знаком MEMORY на переключателе POWER можно использовать функции памяти. Подробные сведения приведены на стр. 141.

** Модели со знаком VCR на переключателе POWER могут записывать изображения с другого оборудования, например, видеомэгнитофона. Остальные модели имеют знак PLAYER на переключателе POWER.

● Имеется

— Отсутствует

●* Только выход

* De modeller som har MEMORY markerat på POWER-omkopplaren är utrustade med minnesfunktioner. Mer information finns på sid. 141.

** Modeller med VCR markerat på POWER-omkopplaren kan spela in bilder från annan utrustning, t.ex. videobandspelare. Övriga modeller har PLAYER markerat på POWER-omkopplaren.

● Finns

— Finns ej

●* Endast utgång

Om kassetminne

Den här videokameran är baserad på formatet DV. Kameran fungerar bara med mini-DV-kassetter. Du rekommenderas att använda band med kassetminne **CIII**.

Band med kassetminne är märkta med **CIII** (Cassette Memory).

Примечание по кассетной памяти

Видеокамера работает в формате DV. Вы можете использовать для видеокамеры только кассеты мини DV. Рекомендуется использовать кассету с кассетной памятью **CIII**.

На кассетах с кассетной памятью имеется знак **CIII** (кассетная память).

Использование данного руководства

Системы цветного телевидения

В разных странах и регионах используются разные системы цветного телевидения. Для просмотра Ваших записей на экране телевизора необходимо использовать телевизор системы PAL.

Предостережение об авторском праве

Телевизионные программы, кинофильмы, видеокассеты и другие материалы могут быть защищены авторским правом. Несанкционированная запись таких материалов может противоречить законам об авторском праве.

Примечания по подключению к другой аппаратуре

При подключении видеокамеры к другой видеоаппаратуре или компьютеру с использованием кабелей USB или i.LINK обратите внимание на соответствие разъемов и гнезд. Если приложить большое усилие при подключении, гнездо может быть повреждено, что приведет к неисправности видеокамеры.

Меры предосторожности при уходе за видеокамерой

Объектив и экран ЖКД/видеоискатель (только на монтируемых моделях)

- Экран ЖКД и видеоискатель изготовлены с использованием высокоточной технологии, и более 99,99% точек работают и эффективно используются. Однако на экране ЖКД и в видеоискателе могут постоянно появляться черные или яркие цветные точки (белые, красные, синие или зеленые). Появление этих точек обычно связано с производственным процессом, и они никоим образом не влияют на запись.

Hur du använder den här bruksanvisningen

Om TV-apparaters färgsystem

Olika länder har olika system för färg-TV. Om du vill titta på inspelningarna på en TV behöver du en TV som använder PAL-systemet.

Att tänka på när det gäller upphovsrättsskydd

TV-program, filmer, videoband och annat material kan vara upphovsrättsskyddade. Om du gör inspelningar som du inte har rätt att göra kan det innebära att du bryter mot upphovsrättslagarna.

Om anslutning av kringutrustning

Tänk på kontaktens utformning när du ansluter videokameran till en annan videoutrustning eller en dator med en USB-kabel eller en i.LINK-kabel. Om du med våld försöker ansluta en kontakt kan anslutningen skadas vilket i sin tur kan leda till funktionsstörningar i videokameran.

Att tänka på vid underhåll av videokameran

Lins och LCD-skärm/sökare (endast monterade modeller)

- LCD-skärmen och sökaren är tillverkade med mycket hög precision; över 99,99 % av bildpunkterna fungerar. Trots det kan det förekomma små svarta och/eller ljusa punkter (vita, röda, blå eller gröna) som hela tiden syns på LCD-skärmen eller i sökaren. Dessa punkter uppkommer vid tillverkningen och går inte helt att undvika. De påverkar inte inspelningen på något sätt.

Использование данного руководства

- Не подвергайте видеокamerу воздействию влаги. Предохраняйте видеокamerу от дождя и морской воды. Влага может привести к неполадкам в работе видеокamerы. Иногда неисправность устранить невозможно [a].
- Никогда не оставляйте видеокamerу в местах, где температура поднимается выше 60°C, например, в автомобиле, припаркованном в солнечном месте, или под воздействием прямых солнечных лучей [b].
- Будьте внимательны, когда оставляете камеру вблизи окна или вне помещения. Воздействие прямого солнечного света на экран ЖКД, видоискатель или объектив в течение длительного времени может привести к их неисправности [c].
- Не наводите видеокamerу прямо на солнце. Это может привести к неисправности видеокamerы. Выполняйте съемку солнца в условиях низкой освещенности, например, при закате солнца [d].

[a]

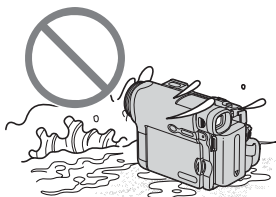

[b]

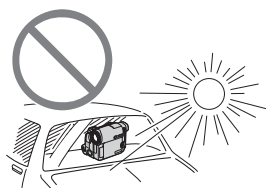

[c]

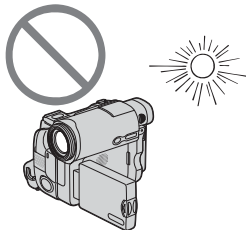

[d]

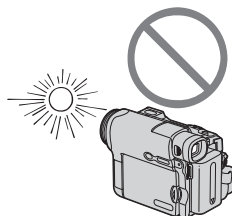

Hur du använder den här bruksanvisningen

- Se till att videokameran inte blir blöt. Skydda videokameran mot regn och havsvatten. Om kameran blir våt kan det leda till funktionsstörningar. I värsta fall kan det bli ett fel på kameran som inte går att reparera [a].
- Utsätt aldrig videokameran för temperaturer som överstiger 60°C (140°F). Så varmt – och mer än det – kan det bli t.ex. i en bil som står parkerad i solen, eller om kameran utsätts för direkt solbelysning [b].
- Tänk dig för innan du lämnar kameran i närheten av ett fönster eller lägger den ifrån dig utomhus. Om LCD-skärmen, sökaren eller linsen utsätts för direkt solljus under en längre tid kan det leda till funktionsstörningar [c].
- Filma aldrig direkt mot solen. Det kan leda till funktionsstörningar. Vill du ta bilder av solen bör du bara göra det när ljuset inte är så intensivt, t.ex. när solen håller på att gå ned [d].

Пункт 1 Подготовка источника питания

Установка батарейного блока

- (1) Поднимите видеоискатель.
- (2) Передвиньте батарейный блок вниз до щелчка.

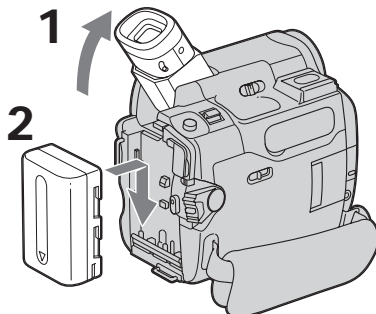

Для снятия батарейного блока

- (1) Поднимите видеоискатель.
- (2) Передвиньте батарейный блок в направлении стрелки, нажав кнопку BATT вниз.

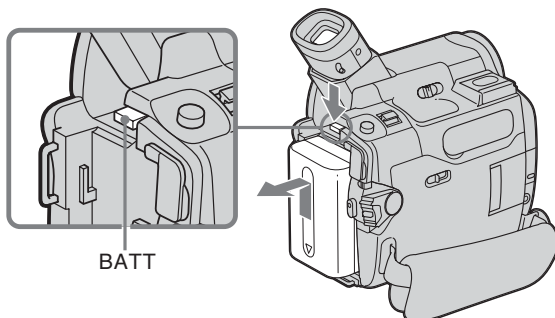

Если используется видеоискатель, когда установлен батарейный блок большой емкости

При установке на видеокамеру батарейного блока NP-FM70/QM71/QM71D/FM91/QM91/QM91D вытяните видеоискатель и поднимите его на удобный угол.

Steg 1 Förbereda strömförsörjningen

Installation av batteriet

- (1) Lyft upp sökaren.
- (2) Skjut ned batteriet tills det klickar på plats.

Hur du tar bort batteriet

- (1) Lyft upp sökaren.
- (2) Håll BATT nedtryckt och skjut ut batteriet i pilens riktning.

Om du använder sökaren samtidigt med ett högkapacitetsbatteri

Om du använder något av batterierna NP-FM70/QM71/QM71D/FM91/QM91/QM91D måste du förlänga sökaren och vinkla den så att den blir bekväm att använda.

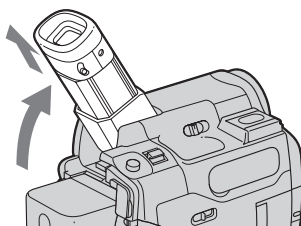

Пункт 1 Подготовка источника питания

Зарядка батарейного блока

Используйте батарейный блок для видеокамеры после его зарядки. Видеокамера работает только с батарейным блоком "InfoLITHIUM" (серии M).

Подробные сведения о батарейном блоке "InfoLITHIUM" приведены на стр. 288.

- (1) Установите батарейный блок на видеокамеру.
- (2) Подсоедините адаптер переменного тока, прилагаемый к видеокамере, к гнезду DC IN видеокамеры так, чтобы метка ▲ на штекере постоянного тока была направлена в сторону батарейного блока.
- (3) Подсоедините провод электропитания к адаптеру переменного тока.
- (4) Подсоедините провод электропитания к сетевой розетке.
- (5) Установите переключатель POWER в положение OFF (CHG).
Когда начнется зарядка, загорится индикатор CHG. После окончания зарядки индикатор CHG погаснет (полная зарядка).

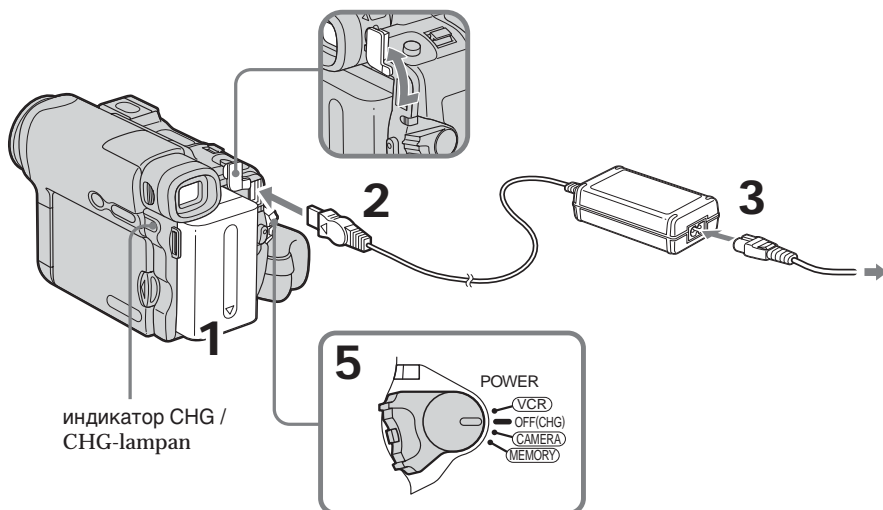

индикатор CHG /
CHG-lampan

После зарядки батарейного блока

Отсоедините адаптер переменного тока от гнезда DC IN на видеокамере.

Steg 1 Förbereda strömförsörjningen

Uppladdning av batteriet

Batteriet är klart att använda när du har laddat upp det.

Videokameran fungerar bara med "InfoLITHIUM"-batterier (M-serien).

Mer information om "InfoLITHIUM"-batteriet finns på sid. 288.

- (1) Sätt in batteriet i videokameran.
- (2) Anslut den medföljande nätadaptern till DC IN-kontakten. Vänd kontakten så att märket ▲ på DC-kontakten är riktat mot batteriet.
- (3) Anslut nätkabeln till nätadaptern.
- (4) Anslut nätkabeln till ett vägguttag.
- (5) Ställ POWER-omkopplaren på OFF (CHG).

CHG-lampan tänds när uppladdningen startar. När uppladdningen är färdig (full uppladdning) slocknar CHG-lampan.

När uppladdning av batteriet är färdig

Koppla bort nätadaptern från DC IN-anlutningen på videokameran.

Пункт 1 Подготовка источника питания

Примечание

Не допускайте соприкосновения металлических предметов с металлическими частями штекера постоянного тока адаптера переменного тока. Это может привести к короткому замыканию и повреждению адаптера переменного тока.

При использовании адаптера переменного тока

Разместите адаптер переменного тока рядом с сетевой розеткой. Если при использовании адаптера переменного тока возникнут какие-либо проблемы с этим устройством, выньте вилку из сетевой розетки как можно быстрее для отключения питания.

Примечание по индикатору CHG

Индикатор CHG будет мигать в следующих случаях:

- батарейный блок установлен неправильно;
- неисправность батарейного блока.

Время зарядки/Uppladdningstid

Батарейный блок/Batteri	Полная зарядка/Full uppladdning
NP-FM30 (прилагается/medföljer)	145
NP-FM50	150
NP-FM70	240
NP-QM71/QM71D	260
NP-FM91/QM91/QM91D	360

Приблизительное время в минутах для зарядки полностью разряженного батарейного блока при 25°C. Время зарядки может увеличиться, если температура батарейного блока очень высокая или низкая в зависимости от температуры окружающей среды.

Steg 1 Förbereda strömförsörjningen

Obs!

Se till att inga metallföremål kommer i kontakt med metalldelarna på nätadaptorns DC-kontakt. Det kan leda till kortslutning och skada nätadaptorn.

När du använder nätadaptorn

Placera nätadaptorn i närheten av ett vägguttag. Om det uppstår något problem medan du använder nätadaptorn bör du så snabbt som möjligt bryta strömmen genom att dra ur kontakten ur vägguttaget.

Om CHG-lampan

CHG-lampan blinkar i följande fall:

- Batteriet är inte isatt på rätt sätt.
- Det är något fel med batteriet.

Ungefärligt antal minuter som det tar att ladda upp ett tomt batteri vid 25°C.

Uppladdningstiden kan öka om batteriet är extremt varmt eller kallt, beroende på temperaturen i omgivningen.

Время записи/Inspelningstid

DCR-TRV12E/TRV14E/TRV19E/TRV22E

Батарейный блок/ Batteri	Запись с помощью видеоискателя/ Inspelning med sökare		Запись с помощью экрана ЖКД/ Inspelning med LCD-skärm	
	Непрерывная/ Oavbruten	Типичная*/ Typisk*	Непрерывная/ Oavbruten	Типичная*/ Typisk*
	NP-FM30 (прилагается/medföljer)	125	65	90
NP-FM50	200	105	150	75
NP-FM70	415	215	310	160
NP-QM71/QM71D	485	255	365	190
NP-FM91/QM91/QM91D	725	380	550	290

DCR-TRV33E

Батарейный блок/ Batteri	Запись с помощью видеоискателя/ Inspelning med sökare		Запись с помощью экрана ЖКД/ Inspelning med LCD-skärm	
	Непрерывная/ Oavbruten	Типичная*/ Typisk*	Непрерывная/ Oavbruten	Типичная*/ Typisk*
	NP-FM30 (прилагается/medföljer)	95	50	75
NP-FM50	155	85	120	65
NP-FM70	320	180	255	145
NP-QM71/QM71D	375	210	300	170
NP-FM91/QM91/QM91D	565	320	455	255

Приблизительное время в минутах при использовании полностью заряженного батарейного блока

* Приблизительное время в минутах при записи с неоднократным пуском/остановкой записи, трансфокацией и включением/выключением питания. Фактический срок службы батарейного блока может быть короче.

Ungefärligt antal minuter med fulladdat batteri

* Ungefärlig inspelningstid (i minuter) om du ofta startar och stoppar inspelningen, använder zoomning och slår på och av strömmen. I praktiken kan batteritiden vara kortare.

Время воспроизведения/Uppspelningstid

DCR-TRV12E/TRV14E/TRV19E/TRV22E

Батарейный блок/ Batteri	Время воспроизведения на экране ЖКД/ Uppspelningstid med LCD-skärmen	Время воспроизведения при закрытой панели ЖКД/ Uppspelningstid med LCD-skärmen stängd
NP-FM30 (прилагается/medföljer)	100	150
NP-FM50	165	240
NP-FM70	345	495
NP-QM71/QM71D	400	580
NP-FM91/QM91/QM91D	605	865

DCR-TRV33E

Батарейный блок/ Batteri	Время воспроизведения на экране ЖКД/ Uppspelningstid med LCD-skärmen	Время воспроизведения при закрытой панели ЖКД/ Uppspelningstid med LCD-skärmen stängd
NP-FM30 (прилагается/medföljer)	100	135
NP-FM50	160	220
NP-FM70	335	450
NP-QM71/QM71D	390	530
NP-FM91/QM91/QM91D	585	785

Приблизительное время в минутах при использовании полностью заряженного батарейного блока

Ungefärligt antal minuter med fulladdat batteri

Примечание

Приблизительное время записи и непрерывного воспроизведения при 25°C. При использовании видеокамеры в холодных условиях срок службы батарейного блока сокращается.

Obs!

Ungefärlig inspelningstid och oavbruten uppspelningstid vid 25°C. Batteriets livslängd förkortas om du använder videokameran där det är kallt..

Проверка состояния батарейного блока – Информация о состоянии батарейного блока

- (1) Установите переключатель POWER в положение OFF (CHG).
- (2) Нажмите OPEN, чтобы открыть панель ЖКД.
- (3) Нажмите кнопку DSPL/BATT INFO. Уровень зарядки батарейного блока (значение в процентах, соответствующее оставшемуся времени работы) и оставшееся время работы батарейного блока отображается на экране ЖКД или в видоискателе около 7 секунд. Если удерживать кнопку DSPL/BATT INFO нажатой, индикаторы будут отображаться в течение около 20 секунд.

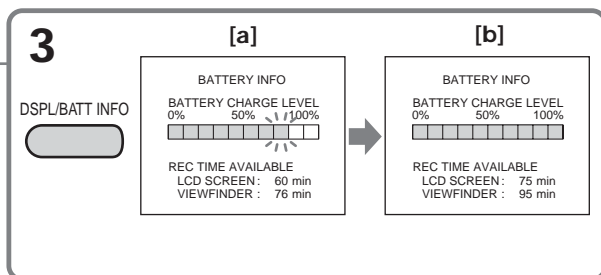
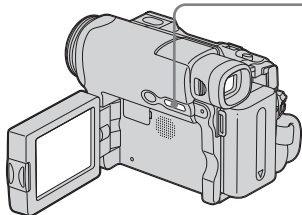

[a] Во время зарядки

[b] Полная зарядка

Примечания

- Индикатор BATTERY INFO может не отображаться в следующих случаях:
 - батарейный блок не установлен;
 - неисправность батарейного блока;
 - батарея полностью разрядилась.
- Если переключатель POWER установлен в положение OFF (CHG), индикатор BATTERY INFO не отображается при нажатии кнопки DISPLAY на пульте дистанционного управления кроме модели DCR-TRV12E.

Информация о состоянии батарейного блока

Число, отображающее оставшееся время работы батарейного блока, соответствует приблизительно времени записи.

Kontroll av batteriets status – Batteriinformation

- (1) Ställ POWER-omkopplaren på OFF (CHG).
- (2) Öppna LCD-skärmen genom att trycka på OPEN.
- (3) Tryck på DSPL/BATT INFO. Batteriets laddningsnivå (procenttalet av återstående batteritid) och återstående batteritid när du använder LCD-skärm eller sökare visas under ungefär 7 sekunder. Om du fortsätter trycka på DSPL/BATT INFO visas indikatorerna under ungefär 20 sekunder.

[a] Under uppladdning

[b] Fulladdat

Obs!

- Индикатор BATTERY INFO visas eventuellt inte i följande fall:
 - Batteriet är inte installerat.
 - Det är något fel med batteriet.
 - Batteriet är tomt.
- Индикатор BATTERY INFO visas inte när du trycker på DISPLAY på fjärrkontrollen och POWER-omkopplaren är ställd på OFF (CHG) (ej för DCR-TRV12E).

Batteriinformation

Det värde som visas som batteriinformation är den ungefärliga inspelningstiden.

Пункт 1 Подготовка источника питания

Во время расчета оставшегося времени работы батарейного блока

Отображается надпись "CALCULATING BATTERY INFO ...".

Если нажать кнопку DSPL/BATT INFO при закрытой панели ЖКД

Информация о батарейном блоке будет отображаться в видеискателе около 7 секунд.

Подсоединение к сетевой розетке

Видеокамерой можно пользоваться, не опасаясь, что не хватит емкости источника питания.

Подсоедините адаптер переменного тока так же, как при зарядке батарейного блока.

ПРЕДОСТЕРЕЖЕНИЕ

Аппарат не отключается от источника переменного тока (электросети) до тех пор, пока он включен в сетевую розетку, даже если сам аппарат выключен.

Примечания

- Адаптер переменного тока может подавать питание от сетевой розетки даже в том случае, если батарейный блок прикреплен к видеокамере.
- Гнездо DC IN обладает "приоритетом источника". Это означает, что питание от батарейного блока не подается, пока провод электропитания подсоединен к гнезду DC IN, даже если провод электропитания не включен в сетевую розетку.

Steg 1 Förbereda strömförsörjningen

När den återstående batteritiden beräknas visas "CALCULATING BATTERY INFO ...".

Om du trycker på DSPL/BATT INFO med LCD-skärmen stängd

Batteriinformationen visas i sökaren under ungefär 7 sekunder.

Anslutning till ett vägguttag

Du kan använda kameran utan att behöva tänka på om strömmen räcker eller ej. Anslut nätadaptern på samma sätt som när du laddar upp batteriet.

FÖRSIKTIGHETSÅTGÄRD

Systemet är inte bortkopplat från strömförsörjningen (elnätet) så länge det är anslutet till ett vägguttag, även om du har slagit av strömmen till systemet.

Obs!

- Du kan driva videokameran med ström från nätadaptern när den är ansluten till ett vägguttag även om batteriet sitter i kameran.
- DC IN-kontakten har prioritet som strömkälla. Det innebär att batteriet är bortkopplat från kameran så länge nätadapterkabeln är kopplad till DC IN-anslutningen (oavsett om nätkabeln är ansluten till ett vägguttag eller ej).

Пункт 2 Установка даты и времени

При первом использовании видеокамеры выполните установку даты и времени. Пока не будет выполнена установка даты и времени, каждый раз при переводе переключателя POWER в положение CAMERA или MEMORY (только модель DCR-TRV22E/TRV33E) будет отображаться индикация "CLOCK SET".

Если не установлены дата и время, то в качестве кода данных на кассету или "Memory Stick" (только модель DCR-TRV22E/TRV33E) будет записываться индикация "-- -- ----" и "--:--:--".

Если видеочамера не использовалась **около 4 месяцев**, установки даты и времени могут исчезнуть (появятся черточки), поскольку встроенная аккумуляторная батарейка, установленная в видеочамере, разрядится (стр. 299). В этом случае зарядите встроенную аккумуляторную батарейку и установите год, месяц, день, час и минуты.

- (1) Установите переключатель POWER в положение CAMERA или MEMORY (только модель DCR-TRV22E/TRV33E).
- (2) Нажмите OPEN, чтобы открыть панель ЖКД.
- (3) Нажмите FN (Функция) для отображения индикации PAGE1 (стр. 33).
- (4) Нажмите кнопку MENU для отображения меню.
- (5) Нажмите ↓/↑ для выбора , затем нажмите EXEC.
- (6) Нажмите ↓/↑ для выбора CLOCK SET, затем нажмите EXEC.
- (7) Нажмите ↓/↑ для выбора нужного года, затем нажмите EXEC.
- (8) Установите месяц, день и час с помощью процедуры, описанной в пункте 7.
- (9) Нажмите ↓/↑ для установки минут, затем нажмите EXEC в момент передачи сигнала точного времени. Часы начнут работать.

Steg 2 Ställa in datum och tid

Innan du använder videokameran för första gången bör du ställa in datum och tid. Innan du har ställt in datum och tid visas "CLOCK SET" varje gång du ställer POWER-omkopplaren i CAMERA eller MEMORY-läget (endast DCR-TRV22E/TRV33E).

Om du inte ställer in datum och tid spelas "-- -- ----" och "--:--:--" in på bandet eller "Memory Stick" som datumkod (endast DCR-TRV22E/TRV33E).

Om du inte har använt videokameran under ungefär 4 månader finns det risk för att inställningarna för datum och tid har gått förlorade (det kan hända att streck visas i stället för datum/tid). Orsaken är troligen att det återuppladdningsbara batteri som finns inbyggt i videokameran har laddats ur (sid. 299). I så fall laddar du upp det uppladdningsbara batteriet. Ställ sedan in år, månad, dag, timmar och minuter.

- (1) Ställ POWER-omkopplaren på CAMERA eller MEMORY (endast DCR-TRV22E/TRV33E).
- (2) Öppna LCD-skärmen genom att trycka på OPEN.
- (3) Visa PAGE1 genom att trycka på FN (funktion) (sid. 33).
- (4) Visa menyn genom att trycka på MENU.
- (5) Välj , genom att trycka på ↓/↑, tryck sedan på EXEC.
- (6) Välj CLOCK SET genom att trycka på ↓/↑, tryck sedan på EXEC.
- (7) Välj önskat år genom att trycka på ↓/↑, tryck sedan på EXEC.
- (8) Ställ in månad, dag och timmar på samma sätt som i steg 7.
- (9) Ställ in minuterna genom att trycka på ↓/↑, tryck sedan på EXEC när du hör tidsignalen. Klockan startar.

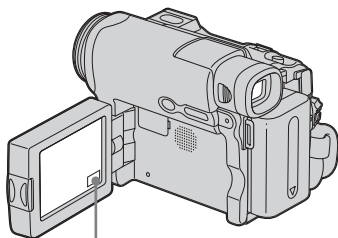

5	<pre> SETUP MENU [EXIT] CLOCK SET USB STREAM LANGUAGE CPI DEMO MODE ETC </pre>	6	<pre> SETUP MENU [EXIT] CLOCK SET USB STREAM LANGUAGE [2003] CPI DEMO MODE ETC </pre>	
7	<pre> SETUP MENU [EXIT] CLOCK SET USB STREAM LANGUAGE 2003 [1] CPI DEMO MODE ETC </pre>	8	<pre> SETUP MENU [EXIT] CLOCK SET USB STREAM LANGUAGE 2003 [7] CPI DEMO MODE ETC </pre>	
9	<pre> SETUP MENU [EXIT] CLOCK SET USB STREAM LANGUAGE 2003 [17] CPI DEMO MODE ETC </pre>			<pre> SETUP MENU [EXIT] CLOCK SET 4 7 2003 USB STREAM 17:30:20 LANGUAGE CPI DEMO MODE ETC </pre>

Для возврата к FN (Функция)
Нажмите EXIT.

För att återgå till FN (funktion)
Tryck på EXIT.

Примечание по индикатору времени
Встроенные часы этой видеокмеры работают в 24-часовом режиме.

Om tidindikatorn
Den interna klockan i videokameran använder 24-timmarsystemet.

Пункт 3 Использование сенсорной панели

На экране ЖКД видеокамеры имеются кнопки управления.
Прикоснитесь к экрану ЖКД непосредственно пальцем для управления каждой функцией.

- (1) Установите переключатель POWER в положение CAMERA для записи, в положение PLAYER¹⁾/VCR²⁾ для воспроизведения или в положение MEMORY³⁾ для использования "Memory Stick".
- (2) Нажмите OPEN, чтобы открыть панель ЖКД.
- (3) Нажмите FN. Кнопки управления для PAGE1 отображаются на экране ЖКД.
- (4) Нажмите PAGE2/PAGE3 для отображения PAGE2/PAGE3. Кнопки управления для PAGE2/PAGE3 отображаются на экране ЖКД.
- (5) Нажмите нужный элемент управления. См. соответствующие страницы этого руководства для каждой функции.

¹⁾ DCR-TRV12E/TRV14E

²⁾ DCR-TRV19E/TRV22E/TRV33E

³⁾ DCR-TRV22E/TRV33E

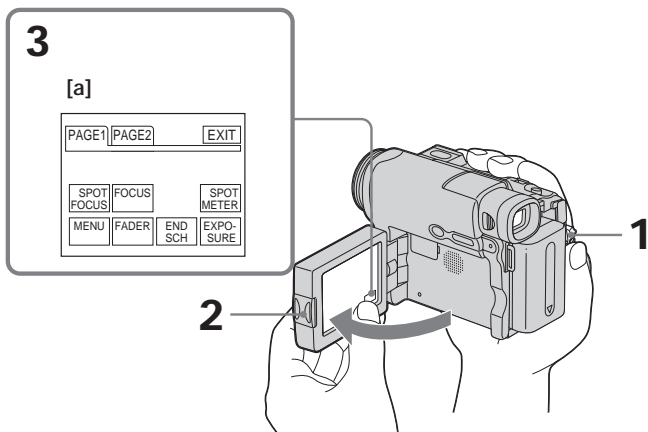

[a] Если переключатель POWER установлен в положение CAMERA

Для возврата к FN

Нажмите EXIT.

Для выполнения установок

Нажмите \rightarrow OK. Снова отобразится PAGE1/PAGE2/PAGE3.

Steg 3 Använda pekskärmen

Den här videokameran har funktionsknappar på LCD-skärmen.

Du använder funktionerna genom att peka på knapparna på LCD-skärmen med ett finger.

- (1) För inspelning ställer du POWER-omkopplaren på CAMERA, på PLAYER¹⁾/VCR²⁾ för uppspelning eller på MEMORY³⁾ när du tänker använda "Memory Stick".
- (2) Öppna LCD-skärmen genom att trycka på OPEN.
- (3) Tryck på FN. Funktionsknapparna på PAGE1 visas på LCD-skärmen.
- (4) Visa PAGE2/PAGE3 genom att trycka på PAGE2/PAGE3. Funktionsknapparna på PAGE2/PAGE3 visas på LCD-skärmen.
- (5) Tryck på ett önskat alternativ. Mer information om de olika funktionerna finns på motsvarande sidor i den här bruksanvisningen.

¹⁾ DCR-TRV12E/TRV14E

²⁾ DCR-TRV19E/TRV22E/TRV33E

³⁾ DCR-TRV22E/TRV33E

[a] När POWER-omkopplaren är ställd på CAMERA

För att återgå till FN

Tryck på EXIT.

För att aktivera inställningar

Tryck på \rightarrow OK. Teckenfönstret återgår till PAGE1/PAGE2/PAGE3.

Пункт 3 Использование сенсорной панели

Для отмены установок

Нажмите OFF. Снова отобразится PAGE1/PAGE2/PAGE3.

Для отмены отображения экранных индикаторов

Нажмите кнопку DSPL/BATT INFO.

Кнопки управления на каждом экране

Если переключатель POWER установлен в положение CAMERA

PAGE1	SPOT FOCUS, MENU, FOCUS, FADER, END SCH, SPOT METER, EXPOSURE
PAGE2	DIG EFFT*, SELFTIMER, LCD BRT, SUPER NS*, VOL, COLR SLW S*, MEM MIX*

* Только модель DCR-TRV22E/TRV33E

Если переключатель POWER установлен в положение PLAYER¹⁾/VCR²⁾

PAGE1	MENU, LCD BRT, VOL, END SCH
PAGE2	DATA CODE, DIG EFFT ³⁾ , PB ZOOM ³⁾
PAGE3	V SPD PLAY, A DUB CTRL, REC CTRL ²⁾

¹⁾ DCR-TRV12E/TRV14E

²⁾ DCR-TRV19E/TRV22E/TRV33E

³⁾ Только модель DCR-TRV22E/TRV33E

Если переключатель POWER установлен в положение MEMORY (только модель DCR-TRV22E/TRV33E)

Во время записи в память

PAGE1	SPOT FOCUS, MENU, FOCUS, PLAY, PB FOLDR, SPOT METER, EXPOSURE
PAGE2	SELFTIMER, PLAY, MEM MIX
PAGE3	LCD BRT, PLAY, VOL

Во время воспроизведения из памяти

PAGE1	MENU, CAM, PB FOLDR, DEL
PAGE2	PB ZOOM, CAM, RESIZE*, DATA CODE
PAGE3	LCD BRT, CAM, VOL

* Только модель DCR-TRV33E

Steg 3 Använda pekskärmen

Для отмены настроек

Tryck på OFF. Teckenfönstret återgår till PAGE1/PAGE2/PAGE3.

Закрываю экранных индикаторов

Tryck på DSPL/BATT INFO.

Функциональные кнопки в различных экранах

Нар POWER-omkopplaren är ställd på CAMERA

Нар POWER-omkopplaren är ställd på PLAYER¹⁾/VCR²⁾

¹⁾ DCR-TRV12E/TRV14E

²⁾ DCR-TRV19E/TRV22E/TRV33E

³⁾ Endast DCR-TRV22E/TRV33E

Нар POWER-omkopplaren är ställd på MEMORY (endast DCR-TRV22E/TRV33E)
Under minnesinspelning

Under minnesuppspelning

* Endast DCR-TRV33E

Пункт 3 Использование сенсорной панели

Примечания

- При использовании сенсорной панели слегка нажимайте на кнопки управления, придерживая панель ЖКД пальцами с другой стороны.
- Не прикасайтесь к экрану ЖКД острыми предметами, например, ручкой.
- Не нажимайте сильно на экран ЖКД.
- Не прикасайтесь к экрану ЖКД влажными руками.
- Если индикация FN отсутствует на экране ЖКД, слегка прикоснитесь к экрану ЖКД, чтобы она появилась. Можно управлять дисплеем с помощью кнопки DSPL/BATT INFO на видеокамере.

При выполнении действия, соответствующего каждому элементу
Над элементом появится зеленая полоса.

Если элементы недоступны
Их цвет изменяется на серый.

При использовании видеоискателя
Можно осуществлять управление с помощью сенсорной панели (стр. 90).

Steg 3 Använda pekskärmen

Obs!

- Du använder pekskärmen genom att trycka lätt på knapparna samtidigt som du håller ett par fingrar som stöd på LCD-skärmens baksida.
- Tryck inte på LCD-skärmen med vassa föremål, t.ex. en penna.
- Tryck inte för hårt på LCD-skärmen.
- Vidrör inte LCD-skärmen med våta händer.
- Om inte FN visas på LCD-skärmen behöver du bara vidröra LCD-skärmen helt lätt så visas FN. Du kan kontrollera skärmvisningen med DSPL/BATT INFO på videokameran.

När du aktiverar de olika alternativen
En grön stapel visas ovanför det aktuella alternativet.

Om alternativet inte är tillgängligt
Alternativet visas i grått.

När du använder sökaren
Du kan fortfarande utföra funktionerna via pekskärmen (sid. 90).

Запись изображения

Выполните последовательно действия, описанные в Пункте 1 (стр. 24) и Пункте 2 (стр. 31).

- (1) Откройте крышку объектива.
- (2) Подготовьте источник питания (стр. 24) и вставьте кассету (стр. 12).
- (3) Установите переключатель POWER в положение CAMERA, нажав маленькую зеленую кнопку. При этом видеокamera перейдет в режим ожидания.
- (4) Нажмите OPEN, чтобы открыть панель ЖКД. На экране появится изображение.
- (5) Нажмите кнопку START/STOP. Видеокamera начнет запись. Появится индикатор REC. Загорится индикатор записи видеокamera, расположенный на передней панели видеокamera. Для остановки записи нажмите кнопку START/STOP еще раз.

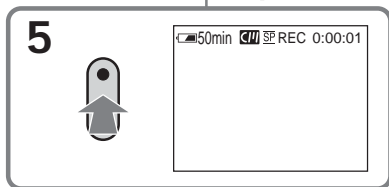
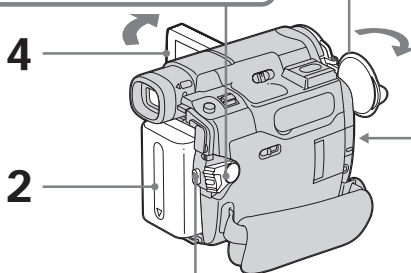
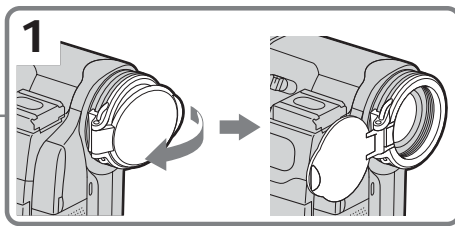
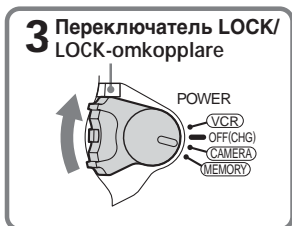

Примечания

- Открытая крышка объектива не должна закрывать микрофон и инфракрасный излучатель.
- При записи не дотрагивайтесь до микрофона.

Spela in en film

Utför först steg 1 (sid. 24) och steg 2 (sid. 31).

- (1) Ta av linsskyddet.
- (2) Förbered strömförsörjningen (sid. 24) och sätt in kassetten (sid. 16).
- (3) Tryck in den lilla gröna knappen och ställ POWER-omkopplaren på CAMERA. Videokameran växlar över till standbyläge.
- (4) Öppna LCD-skärmen genom att trycka på OPEN. Bilden visas på skärmen.
- (5) Tryck på START/STOP. Videokameran börjar inspelningen. Indikatorn REC visas. Inspeiningsslampans på videokamerans framsida tänds. Avbryt inspeiningen genom att trycka på START/STOP igen.

Obs!

- Placera linsskyddet så att det inte täcker mikrofonen eller infrarödsändaren.
- Vidrör inte mikrofonen under inspeining.

Примечание по записи

Видеокамера выполняет запись и воспроизведение в режиме SP (стандартное воспроизведение) и в режиме LP (долгоиграющее воспроизведение). Выберите режим SP или LP в [] в установках меню (стр. 248). В режиме LP Вы можете выполнять запись в **1,5 раза** дольше по времени, чем в режиме SP.

Если кассета была записана на видеокамере в режиме LP, ее рекомендуется воспроизводить на этой же видеокамере.

Для обеспечения плавного перехода

Переход между последним записанным эпизодом и следующим эпизодом будет плавным, пока не будет извлечена кассета, даже при отключении видеокамеры. Однако необходимо отметить следующее:

- не следует на одной кассете делать записи в режиме SP и LP;
- при замене батарейного блока установите переключатель POWER в положение OFF (CHG).

Если оставить видеокамеру в режиме ожидания на 5 минут при вставленной кассете

Видеокамера выключится автоматически. Это предотвращает расход заряда батарейного блока и износ батарейного блока и кассеты. Для возврата в режим ожидания установите переключатель POWER в положение OFF (CHG), а затем снова в положение CAMERA. Однако, если кассета не вставлена, видеокамера автоматически не отключится.

Если запись на одну и ту же кассету выполняется в режимах SP и LP или в режиме LP

- Переход между отдельными эпизодами, возможно, не будет плавным.
- Воспроизводимое изображение может быть искажено, или код времени между сценами может быть записан неправильно.

Примечание относительно переключателя LOCK (только модель DCR-TRV22E/TRV33E)

Если передвинуть переключатель LOCK вправо, переключатель POWER уже невозможно случайно установить в положение MEMORY. По умолчанию переключатель LOCK установлен влево.

Запись по таймеру самозапуска

С помощью таймера самозапуска можно записывать неподвижные изображения на кассету. Подробные сведения приведены на стр. 67.

Om inspelning

Videokameran kan både spela in och spela upp i såväl SP-läge (standardläge) som LP-läge (longplay-läge). Välj SP eller LP under [] i menyinställningarna (sid. 258). I LP-läget kan du spela in 1,5 gånger tiden som gäller för SP-läget.

Om du har spelat in ett band i LP-läget bör du använda kameran även när du spelar upp bandet.

Hur du får mjuka övergångar

Övergången mellan det sist inspelade avsnittet och nästa avsnitt sker mjukt så länge som du inte tar ur kassetten. Detta gäller även om du har stängt av videokameran.

Däremot bör du känna till följande:

- På ett och samma band bör du inte blanda inspelningar gjorda i SP-läget med inspelningar gjorda i LP-läget.
- När du byter batteri ställer du först POWER-omkopplaren i läget OFF (CHG).

Om du lämnar videokameran i standbyläget under 5 minuter medan kassetten sitter i Videokameran stängs automatiskt av. På så vis sparas batteriet och bandet slits inte i onödan. Du återgår till standbyläget genom att först ställa POWER-omkopplaren på OFF (CHG) och sedan tillbaka på CAMERA. Kameran stängs inte av automatiskt när det inte finns någon kasset i kameran.

Om du spelar in i SP- och LP-lägena på ett band eller om du spelar in i LP-läget

- Det är inte säkert att övergången mellan olika avsnitt blir mjuk.
- Störningar (distorsion) kan uppstå i den uppspelade bilden och det kan hända att tidkoden inte skrivs korrekt mellan olika avsnitt.

Om LOCK-omkopplaren (endast DCR-TRV22E/TRV33E)

Om du ställer LOCK-omkopplaren åt höger kan inte POWER-omkopplaren av misstag ställas i läget MEMORY. LOCK-omkopplaren är ställd åt vänster som ursprunglig inställning.

Inspelning med självutlösare

Du kan spela in bilder på band med hjälp av självutlösaren. Mer information finns på sid. 67.

Индикаторы, отображаемые во время записи

Индикаторы не записываются на ленту.

Indikatorer som visas under inspelning

Indikatorerna spelas inte in på bandet.

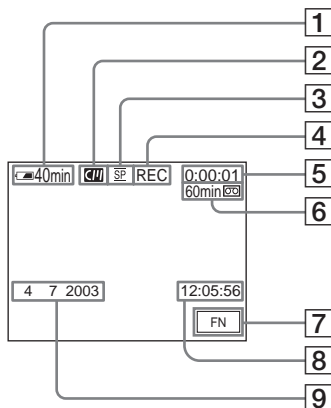

- 1 Индикатор оставшегося времени работы батарейного блока**

Этот индикатор появляется при использовании кассеты с кассетной памятью.
- 2 Кассетная память**

Этот индикатор появляется при использовании кассеты с кассетной памятью.
- 3 Режим записи**
- 4 Режим STBY/REC**
- 5 Код времени/Счетчик ленты**
- 6 Оставшаяся лента**

Этот индикатор появляется на некоторое время после установки и запуска кассеты (стр. 248).
- 7 Кнопка FN**

Нажмите эту кнопку для отображения кнопок управления на экране ЖКД.
- 8 Время**

Время отображается в течение приблизительно 5 секунд после включения питания.
- 9 Даты**

Дата отображается в течение приблизительно 5 секунд после включения питания.

- 1 Indikator för återstående batteritid**
- 2 Kassetminne**

Detta visas när du använder en kasset med kassetminne.
- 3 Inspelningsläge**
- 4 STBY/REC**
- 5 Tidkod/Bandräkneverk**
- 6 Återstående bandtid**

Detta visas när du satt in bandet och låtit det gå ett litet tag (sid. 258).
- 7 FN-knapp**

Du visar funktionsknapparna på LCD-skärmen genom att trycka på den här knappen.
- 8 Tid**

Tiden visas ungefär 5 sekunder efter det att du slagit på strömmen.
- 9 Datum**

Datum visas ungefär 5 sekunder efter det att du slagit på strömmen.

Запись изображения

Индикатор оставшегося времени работы батарейного блока во время записи

Индикатор оставшегося времени работы батарейного блока приблизительно указывает время непрерывной записи. Показание индикатора может быть неправильным. Это зависит от условий, в которых выполняется запись. Если закрыть панель ЖКД и открыть ее снова, то приблизительно через одну минуту появится индикация, отображающая точное оставшееся время работы батарейного блока в минуту.

Код времени

Код времени указывает время записи или воспроизведения, "0:00:00" (часы : минуты : секунды) в режиме CAMERA и "0:00:00:00" (часы : минуты : секунды : кадры) в режиме PLAYER¹⁾/VCR²⁾. Впоследствии код времени нельзя перезаписать.

Записанные данные

Данные записи (дата/время или различные установки при записи) не отображаются во время записи. Однако они автоматически записываются на ленту. Чтобы отобразить данные записи, нажмите кнопку DATA CODE во время воспроизведения. Для этой операции можно также использовать пульт дистанционного управления³⁾ (стр. 56).

¹⁾ DCR-TRV12E/TRV14E

²⁾ DCR-TRV19E/TRV22E/TRV33E

³⁾ кроме модели DCR-TRV12E

После записи

- (1) Закройте крышку объектива.
- (2) Установите переключатель POWER в положение OFF (CHG).
- (3) Закройте панель ЖКД.
- (4) Извлеките кассету.
- (5) Отсоедините источник питания.

Spela in en film

Индикатор для återstående batteritid under inspelning

Индикаторн för återstående batteritid visar ungefärlig tid för en oavbruten inspelning. Inspelningsförhållandena kan i vissa fall göra att indikatorn inte visar rätt värde. När du stänger LCD-skärmen och öppnar den igen, tar det ungefär en minut innan rätt återstående batteritid (i minuter) visas.

Tidkod

Tidkoden visar inspelningstiden eller uppspelningstiden. "0:00:00" (timmar : minuter : sekunder) i läget CAMERA och "0:00:00:00" (timmar : minuter : sekunder : bildrutor) i läget PLAYER¹⁾/VCR²⁾. Du kan inte i efterhand ändra enbart tidkoden.

Inspelningsinformation

Inspelningsinformationen (datum/tid och olika inspelningsinställningar) visas inte medan du spelar in. De spelas däremot automatiskt in på bandet. Vill du visa inspelningsinformationen trycker du på DATA CODE under uppspelning. Du kan också använda fjärrkontrollen³⁾ (sid. 56).

¹⁾ DCR-TRV12E/TRV14E

²⁾ DCR-TRV19E/TRV22E/TRV33E

³⁾ Ej för DCR-TRV12E

Efter utförd inspelning

- (1) Sätt tillbaka linsskyddet.
- (2) Ställ POWER-omkopplaren på OFF (CHG).
- (3) Stäng LCD-skärmen.
- (4) Mata ut kassetten.
- (5) Koppla bort strömkällan.

Регулировка экрана ЖКД

Inställning av LCD-skärmen

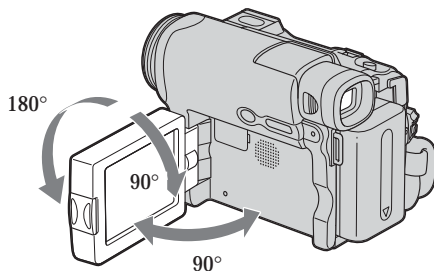

При регулировке положения панели ЖКД убедитесь, что панель ЖКД открыта на 90 градусов.

Во время контроля на экране ЖКД

Можно перевернуть панель ЖКД и сложить ее с корпусом видеокамеры так, что экран ЖКД будет обращен наружу.

Se till att du har fällt ut LCD-skärmen 90 grader innan du ställer in den.

När du tittar på bilden på LCD-skärmen Du kan vrida LCD-skärmen och sedan fälla in den i videokameran med skärmsidan vänd utåt.

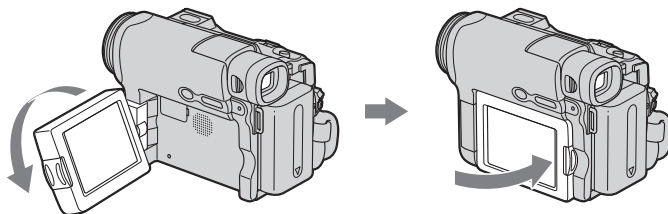

Примечание

- При использовании экрана ЖКД в любом режиме, кроме зеркального, видеоискатель автоматически выключается.
- Если во время записи или ожидания записи перевернуть панель ЖКД и сложить ее с корпусом видеокамеры, то для LCD B.L. (яркость панели) будет установлено фиксированное значение "BRT NORMAL".

Obs!

- När du använder LCD-skärmen (med undantag för spegelläget) slås sökaren automatiskt av.
- Om du vrider LCD-skärmen och fäller in den i kameran under inspelning eller i standbyläge för inspelning är skärmens ljusstyrka (LCD B.L.) låst i läget "BRT NORMAL".

Запись изображения

Съемка в зеркальном режиме

С помощью этой функции объект, снимаемый видеокамерой, может видеть себя на экране ЖКД.

Объект, использующий данную функцию, может проверить собственное изображение на экране ЖКД в то время, как Вы смотрите на объект с помощью видоискателя.

- (1) Выдвиньте видоискатель.
- (2) Поверните панель ЖКД на 180 градусов.

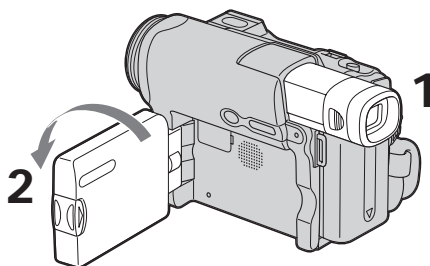

Изображение в зеркальном режиме

Изображение на экране ЖКД будет отображаться зеркально. Однако запись изображения будет нормальной.

Spela in en film

Inspelning i spegelläge

Med den här funktionen kan den du filmar se sig själv på LCD-skärmen.

Den du filmar ser bilden av sig själv samtidigt som du ser motivet i sökaren.

- (1) Förläng sökaren.
- (2) Vrid LCD-skärmen 180 grader.

Bilden i spegelläget

Bilden i LCD-skärmen visas som en spegelbild. Den inspelade bilden blir däremot som vanligt.

Запись изображения

Регулировка яркости экрана ЖКД

- (1) Если переключатель POWER установлен в положение CAMERA, нажмите FN и выберите PAGE2. Если переключатель POWER установлен в положение PLAYER¹⁾/VCR²⁾, нажмите FN для отображения PAGE1. Если переключатель POWER установлен в положение MEMORY³⁾, нажмите FN и выберите PAGE3.
- (2) Нажмите LCD BRT. Появится экран для регулировки яркости экрана ЖКД.
- (3) Отрегулируйте яркость экрана ЖКД, используя – (темнее)/+ (ярче).
- (4) Нажмите ↵ OK для возврата к PAGE1/PAGE2/PAGE3 в Пункте 1.

¹⁾ DCR-TRV12E/TRV14E

²⁾ DCR-TRV19E/TRV22E/TRV33E

³⁾ DCR-TRV22E/TRV33E

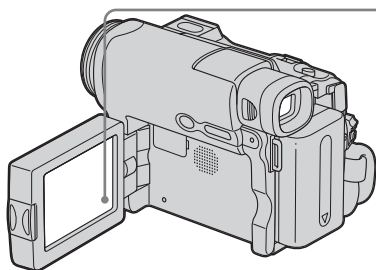

Для возврата к FN

Нажмите EXIT.

Задняя подсветка экрана ЖКД

Вы можете изменять яркость задней подсветки при использовании батарейного блока. Выберите LCD B.L. в  в установках меню (стр. 244).

Spela in en film

Justera LCD-skärmens ljusstyrka

- (1) När POWER-omkopplaren är ställd på CAMERA trycker du på FN och väljer PAGE2. När POWER-omkopplaren är ställd på PLAYER¹⁾/VCR²⁾, trycker du på FN för att visa PAGE1. När POWER-omkopplaren är ställd på MEMORY³⁾, trycker du på FN och väljer PAGE3.
- (2) Tryck på LCD BRT. Menyn för justering av LCD-skärmens ljusstyrka visas.
- (3) Ställ in LCD-skärmens ljusstyrka med hjälp av – (mörkare)/+ (ljusare).
- (4) Återgå till PAGE1/PAGE2/PAGE3 i steg 1 genom att trycka på ↵ OK.

¹⁾ DCR-TRV12E/TRV14E

²⁾ DCR-TRV19E/TRV22E/TRV33E

³⁾ DCR-TRV22E/TRV33E

2,3

LCD
BRT

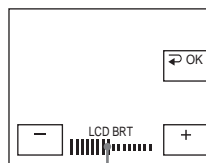

Индикатор в виде полоски/
Stapelindikator

För att återgå till FN

Tryck på EXIT.

LCD-skärmens bakgrundsbelysning

När du använder batteriet kan du ställa in styrkan på bakgrundsbelysningen. Välj LCD B.L. under  i menyinställningarna (sid. 254).

Запись изображения

Даже в случае регулировки LCD BRT или LCD B.L.

Это не повлияет на записанное изображение.

Съемка с использованием видоискателя рекомендуется в следующих случаях:

- Вы не видите отчетливого изображения на экране ЖКД;
- Вы хотите продлить время работы батарейного блока.

Регулировка видоискателя

Если запись изображения выполняется при закрытой панели ЖКД, контролируйте изображение с помощью видоискателя. Отрегулируйте объектив видоискателя в соответствии со своим зрением, чтобы изображения в видоискателе были четко сфокусированы.

Выдвиньте видоискатель и подвигайте рычаг регулировки объектива видоискателя.

Рычаг регулировки объектива видоискателя/
Sökarens lins och justeringsspak

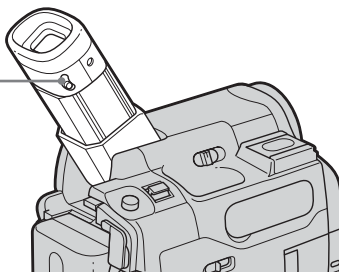

Задняя подсветка видоискателя

Вы можете изменять яркость задней подсветки при использовании батарейного блока. Выберите VF B.L. в  в установках меню (стр. 244).

Даже в случае регулировки VF B.L.

Это не повлияет на записанное изображение.

Индикатор записи видеокамерой (только модель DCR-TRV12E/TRV14E/TRV19E)

Во время записи в видоискателе загорается индикатор записи видеокамерой.

Spela in en film

Även om du justerar LCD BRT eller LCD B.L. Det du spelar in påverkas inte.

Inspelning med sökare rekommenderas när:

- Du inte kan se bilden ordentligt i LCD-skärmen.
- Du vill att batteriet ska räcka längre.

Justera sökaren

Om du filmar med LCD-skärmen stängd använder du i stället sökaren. Ställ in sökarlinsen så att bilden i sökaren blir skarp.

Förläng sökaren och ställ in skärpan i sökaren med inställningsspaken.

Bakgrundsbelysningen i sökaren

När du använder batteriet kan du ställa in styrkan på bakgrundsbelysningen. Välj VF B.L under  i menyinställningarna (sid. 254).

Även om du justerar VF B.L.

Det du spelar in påverkas inte.

Kamerans inspelningslampa (endast DCR-TRV12E/TRV14E/TRV19E)

Under inspelning lyser inspelningslampan i sökaren.

Использование функции трансфокации

Слегка передвиньте рычаг привода трансфолятора для медленной трансфокации. Передвиньте его дальше для ускоренной трансфокации. Умеренное использование функции трансфокации обеспечивает наилучшие результаты.

W : режим "широкоугольный" (объект удаляется)

T : режим "телефото" (объект приближается)

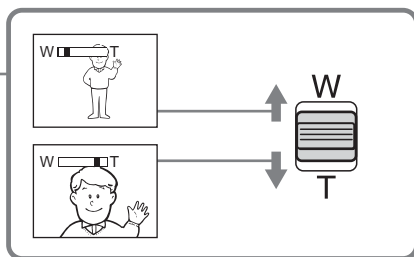
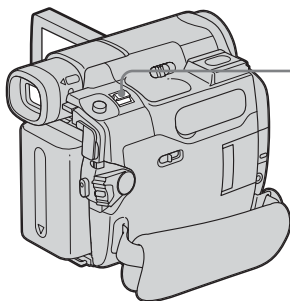

Для увеличения более, чем в 10 раз

Трансфокация более 10× выполняется цифровым способом. Цифровая трансфокация устанавливается в пределах от 20× до 100× (DCR-TRV12E)/120× (DCR-TRV14E/TRV19E/TRV22E/TRV33E).

Чтобы включить цифровую трансфокацию, выберите степень цифровой трансфокации в пункте D ZOOM в в установках меню (стр. 243). По умолчанию для цифровой трансфокации установлено значение OFF. Качество изображения ухудшается, так как изображение обрабатывается цифровым способом.

- [a] Правая сторона полосы на экране показывает зону цифровой трансфокации. Зона цифровой трансфокации появляется, когда выбрана степень цифровой трансфокации в установках меню.

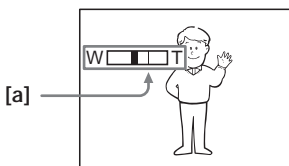

Använda zoomningsfunktionen

Om du vill zooma långsamt rör du zoomspaken bara en liten bit. Om du vill zooma snabbare rör du spaken mer. Zooma sparsamt! Det är en tumregel för bra inspelningar.

W : Vidvinkelläge (motivet verkar mer avlägset)

T : Teleläge (motivet verkar ligga närmare)

Använda en zoom större än n 10×

En zoomning större än 10× utförs digitalt. Du kan ställa in den digitala zoomningen på antingen 20× eller 100× (DCR-TRV12E)/120× (DCR-TRV14E/TRV19E/TRV22E/TRV33E). Du aktiverar den digitala zoomningen genom att välja digitalt zoomningsläge under D ZOOM under i menyinställningarna (sid. 253). Digital zoomning är ställd på OFF som ursprungsläge. Eftersom bilden bearbetas digitalt försämras bildkvaliteten.

- [a] Höger sida av stapeln visar det digitala zoomningsområdet. Det digitala zoomningsområdet visas när du valt digital zoomningsstyrka i menyinställningarna.

Запись изображения

При съемке объекта с близкого расстояния

Если не удается получить четкую фокусировку, передвиньте рычаг привода трансфокатора в сторону “W” до получения четкой фокусировки. В положении “телефото” можно выполнять съемку объекта, который находится на расстоянии не менее 80 см от объектива или около 1 см в положении “широкоугольный”.

Если переключатель POWER установлен в положение MEMORY (только модель DCR-TRV22E/TRV33E)

Цифровую трансфокацию использовать невозможно.

Spela in en film

När du filmar näraliggande motiv

Om du inte kan få tillräcklig skärpa kan du föra zoomspaken mot ”W”-sidan tills bilden blir skarp. I teleläget kan du filma föremål från ungefär 80 cm avstånd från linsen. I vidvinkelläget kan du gå så nära som 1 cm.

När POWER-omkopplaren är ställd på MEMORY (endast DCR-TRV22E/TRV33E)

Du kan inte använda digital zoomning.

Запись изображения

Съемка объектов с задней подсветкой – Функция задней подсветки

При выполнении съемки объекта с источником света позади него или объекта на светлом фоне, используйте функцию задней подсветки.

- (1) Установите переключатель POWER в положение CAMERA или MEMORY¹⁾.
- (2) Нажмите кнопку BACK LIGHT. На экране появится индикатор .

¹⁾ только модель DCR-TRV22E/TRV33E

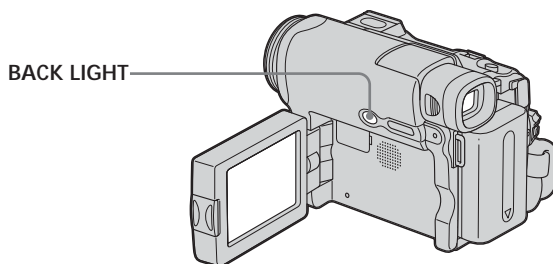

Чтобы отключить функцию задней подсветки

Нажмите кнопку BACK LIGHT еще раз.

При съемке объектов с задней подсветкой

Если нажать кнопку MANUAL EXPOSURE (стр. 82) или SPOT METER (стр. 83), функция задней подсветки будет отменена.

Spela in en film

Inspelning av ett motiv i motljus – Motljusfunktion

När du filmar motiv som har ljuskällan bakom sig, eller motiv som avbildas mot en ljus bakgrund, bör du använda motljusfunktionen.

- (1) Ställ POWER-omkopplaren på CAMERA eller MEMORY¹⁾.
- (2) Tryck på BACK LIGHT. Indikatorn  visas på skärmen.

¹⁾ endast DCR-TRV22E/TRV33E

För att avbryta motljusfunktionen

Tryck på BACK LIGHT igen.

När du filmar motiv i motljus

Om du trycker på MANUAL of EXPOSURE (sid. 82) eller SPOT METER (sid. 83) avbryts motljusfunktionen.

Съемка в темноте – NightShot/Super NightShot/ Colour Slow Shutter

Использование функции NightShot

Функция NightShot позволяет выполнять съемку объектов в темных местах.

При записи с использованием функции NightShot изображение может быть записано в неправильных или неестественных цветах.

- (1) Установите переключатель POWER в положение CAMERA или MEMORY¹⁾.
- (2) Передвиньте переключатель NIGHTSHOT в положение ON. На экране начнут мигать индикаторы  и "NIGHTSHOT".

¹⁾ только модель DCR-TRV22E/TRV33E

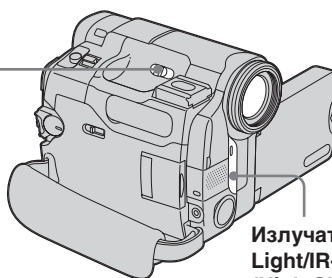
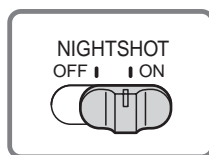



Излучатель NightShot
Light/IR-belysning
(NightShot Light)

Для отмены функции NightShot

Передвиньте переключатель NIGHTSHOT в положение OFF.

Использование функции Super NightShot (только модель DCR-TRV22E/TRV33E)

Функция Super NightShot позволяет сделать объекты в 16 раз ярче, чем при съемке в обычном режиме NightShot.

- (1) Установите переключатель POWER в положение CAMERA.
- (2) Передвиньте переключатель NIGHTSHOT в положение ON. На экране начнут мигать индикаторы  и "NIGHTSHOT".
- (3) Нажмите FN и выберите PAGE2.
- (4) Нажмите кнопку SUPER NS. На экране появится индикатор S.
- (5) Нажмите EXIT для возврата к FN.

Inspelning i mörker – NightShot/Super NightShot/ Colour Slow Shutter

Använda NightShot

Med funktionen NightShot kan du fotografera i mörker.

När du spelar in med NightShot kan det hända att motivet återges med felaktiga och onaturliga färger.

- (1) Ställ POWER-omkopplaren på CAMERA eller MEMORY¹⁾.
- (2) Skjut NIGHTSHOT till ON. Indikatorerna  och "NIGHTSHOT" blinkar på skärmen.



¹⁾ endast DCR-TRV22E/TRV33E

Avbryta NightShot

Skjut NIGHTSHOT till OFF.

Använda Super NightShot (endast DCR-TRV22E/TRV33E)

Med Super NightShot blir motiven mer än 16 gånger ljusare jämfört med NightShot.

- (1) Ställ POWER-omkopplaren på CAMERA.
- (2) Skjut NIGHTSHOT till ON. Indikatorerna  och "NIGHTSHOT" blinkar på skärmen.
- (3) Tryck på FN och välj PAGE2.
- (4) Tryck på SUPER NS. Indikatorn S tänds på skärmen.
- (5) Återgå till FN genom att trycka på EXIT.

Запись изображения

Для отмены функции Super NightShot
Нажмите SUPER NS еще раз. Для отмены функции NightShot передвиньте переключатель NIGHTSHOT в положение OFF.

Использование функции NightShot Light

Изображение станет четче, если включить функцию NightShot Light. Для включения NightShot Light установите для N.S. LIGHT значение ON в  в установках меню (установка по умолчанию - ON).

Использование функции Colour Slow Shutter (только модель DCR-TRV22E/TRV33E)

Функция Colour Slow Shutter позволяет выполнять запись цветных изображений в темных местах.

- (1) Установите переключатель POWER в положение CAMERA.
- (2) Передвиньте переключатель NIGHTSHOT в положение OFF.
- (3) Нажмите FN и выберите PAGE2.
- (4) Нажмите COLR SLW S.
На экране появится индикатор .
- (5) Нажмите EXIT для возврата к FN.

Для отмены функции Colour Slow Shutter

Нажмите COLR SLW S еще раз, чтобы исчез индикатор .

Примечания

- Не используйте функцию NightShot в хорошо освещенных местах (например, на улице в дневное время). Это может привести к повреждению видеокамеры.
- Если трудно выполнить фокусировку в автоматическом режиме при использовании функции NightShot, сделайте это вручную.
- Во время съемки в режиме NightShot не перекрывайте излучатель инфракрасных лучей.

При использовании функции NightShot невозможно использовать следующие функции:

- Баланс белого
- PROGRAM AE (индикатор мигает)
- Регулировка экспозиции вручную
- Универсальный точечный фотоэкспонометр

Spela in en film

Avbryta Super NightShot
Tryck på SUPER NS igen. Du avbryter NightShot genom att skjuta NIGHTSHOT till OFF.

Använda NightShot Light (belysning för fotografering i mörker)

Bilden blir klarare när du använder NightShot Light. Du aktiverar NightShot Light genom att ställa N.S. LIGHT under  på ON i menyinställningarna. (Ursprunglig inställning är ON.)

Använda Colour Slow Shutter (endast DCR-TRV22E/TRV33E)

Med Colour Slow Shutter kan du spela in färgbilder trots att det är mörkt.

- (1) Ställ POWER-omkopplaren på CAMERA.
- (2) Skjut NIGHTSHOT till OFF.
- (3) Tryck på FN och välj PAGE2.
- (4) Tryck på COLR SLW S.
Indikatorn  tänds på skärmen.
- (5) Återgå till FN genom att trycka på EXIT.

Avbryta Colour Slow Shutter

Släck indikatorn  genom att trycka på COLR SLW S igen.

Obs!

- Använd inte NightShot när det är ljusst (t.ex. utomhus under dagtid). Det kan orsaka funktionsstörningar.
- Om det är svårt att fokusera under inspelning med NightShot kan du istället fokusera manuellt.
- Täck inte över eller blockera IR-belysningen när du spelar in med NightShot.

När du använder NightShot kan du inte använda följande funktioner:

- Vitbalans
- PROGRAM AE (indikatorn blinkar)
- Manuell exponering
- Flexibel exponeringsmätare

Запись изображения

При использовании функции Super NightShot или Colour Slow Shutter (только модель DCR-TRV22E/TRV33E)

Скорость затвора автоматически изменяется в зависимости от освещенности. В эти моменты скорость движущегося изображения может замедляться.

При использовании функции Super NightShot невозможно использовать следующие функции (только модель DCR-TRV22E/TRV33E):

- Баланс белого
- Фейдер
- Цифровой эффект
- PROGRAM AE
- Регулировка экспозиции вручную
- Универсальный точечный фотоэкспонометр

Если переключатель POWER установлен в положение MEMORY (только модель DCR-TRV22E/TRV33E)

Невозможно использовать следующие функции:

- Super NightShot
- Colour Slow Shutter

NightShot Light

Лучи NightShot Light являются инфракрасными и поэтому невидимыми. Максимальное расстояние для съемки при использовании NightShot Light равно примерно 3 м.

При использовании функции Colour Slow Shutter невозможно использовать следующие функции (только модель DCR-TRV22E/TRV33E):

- Фейдер
- Цифровой эффект
- PROGRAM AE
- Регулировка экспозиции вручную
- Универсальный точечный фотоэкспонометр

В полной темноте (только модель DCR-TRV22E/TRV33E)

Функция Colour Slow Shutter может работать некорректно.

Spela in en film

När du använder Super NightShot eller Colour Slow Shutter (endast DCR-TRV22E/TRV33E)

Slutarhastigheten ställs automatiskt in efter rådande ljusförhållanden. Det kan göra att rörelser i rörliga bilder blir långsammare.

När du använder Super NightShot kan du inte använda följande funktioner (endast DCR-TRV22E/TRV33E):

- Vitbalans
- Toning
- Digitala effekter
- PROGRAM AE (automatisk exponering)
- Manuell exponering
- Flexibel exponeringsmätare

När POWER-omkopplaren är ställd på MEMORY (endast DCR-TRV22E/TRV33E)

Du kan inte använda följande funktioner:

- Super NightShot
- Colour Slow Shutter

NightShot Light

Ljuset från NightShot Light (IR-belysningen) är infrarött, därför kan du inte se det. Det största avståndet vid fotografering med NightShot Light är ungefär 3 m.

När du använder Colour Slow Shutter kan du inte använda följande funktioner (endast DCR-TRV22E/TRV33E):

- Toning
- Digitala effekter
- PROGRAM AE (automatisk exponering)
- Manuell exponering
- Flexibel exponeringsmätare

I totalt mörker (endast DCR-TRV22E/TRV33E)

Det är inte säkert att funktionen Colour Slow Shutter fungerar som den ska.

Проверка записей – Поиск конца/ Монтажный поиск/ Просмотр записи

Эти кнопки можно использовать для проверки записанного изображения или съемки, так чтобы переход между последним записанным эпизодом и следующим записываемым эпизодом был плавным.

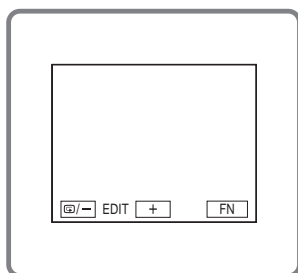

Granska inspelningarna – End search/Edit search/Rec Review

Du kan använda de här knapparna när du vill granska inspelningarna eller filma så att övergången mellan det senast inspelade avsnittet och nästa avsnitt blir jämn.

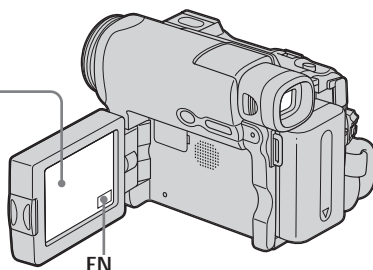

Поиск конца

После выполнения записи можно перейти к концу записанной части ленты.

- (1) Установите переключатель POWER в положение CAMERA.
- (2) Нажмите FN для отображения PAGE1.
- (3) Нажмите END SCH.
Воспроизводятся последние 5 секунд записанного эпизода, и видеочамера возвращается в режим ожидания.

Для возврата к FN

Нажмите EXIT.

Для отмены поиска конца

Нажмите кнопку END SCH еще раз.

Поиск конца

Если используется кассета без кассетной памяти, то после выполнения записи на кассету функция поиска конца не будет работать после ее извлечения. Если используется кассета с кассетной памятью, функция поиска конца будет работать даже после извлечения кассеты.

End search

Du kan gå till slutet av det inspelade avsnittet när inspelningen är klar.

- (1) Ställ POWER-omkopplaren på CAMERA.
- (2) Visa PAGE1 genom att trycka på FN.
- (3) Tryck på END SCH.
De sista 5 sekunderna av inspelningen spelas upp och sedan återgår videokameran till standbyläget.

Для att återgå till FN

Tryck på EXIT.

Avbryta funktionen End search

Tryck på END SCH igen.

End search





Om du använder en kassett utan kassetminne och tagit ut kassetten ur kameran och sedan satt in den igen kan du inte använda funktionen för sökning efter slutet av ett inspelat avsnitt. Om du använder en kassett med kassetminne kan du söka efter slutet av ett inspelat avsnitt trots att du har haft kassetten ute ur kameran.

Проверка записей – Поиск конца/Монтажный поиск/Просмотр записи

Если на ленте имеется незаписанный участок между записанными частями
Функция поиска конца может работать неправильно.



Монтажный поиск

Можно выполнять поиск места начала следующей записи. Вы не можете контролировать звук.

- (1) Установите переключатель POWER в положение CAMERA.
- (2) Нажмите FN для отображения PAGE1.
- (3) Нажмите кнопку MENU для отображения меню.
- (4) Выберите EDITSEARCH в , затем нажмите EXEC (стр. 243).
- (5) Выберите ON, затем нажмите EXIT.
- (6) Держите нажатой кнопку /- или +. Будет воспроизведена записанная часть.
Отпустите кнопку /- или + для остановки воспроизведения. Если нажать кнопку START/STOP, начнется перезапись с того места, где была отпущена кнопка /- или +.
/- : для продвижения назад
+ : для продвижения вперед

Просмотр записи

Можно проверить последнюю записанную часть.

- (1) Установите переключатель POWER в положение CAMERA.
- (2) Нажмите FN для отображения PAGE1.
- (3) Нажмите кнопку MENU для отображения меню.
- (4) Выберите EDITSEARCH в , затем нажмите EXEC (стр. 243).
- (5) Выберите ON, затем нажмите EXIT.
- (6) Кратковременно нажмите /-. Несколько секунд будет воспроизводиться эпизод, на котором Вы остановились в последний раз, а затем видеокамера вернется в режим ожидания.





Granska inspelningarna – End search/Edit search/Rec Review

Om det finns ett oinspelat avsnitt mellan de inspelade partierna

Det är inte säkert att End search fungerar som det ska.



Edit search

Du kan söka efter början av nästa inspelning.
Du kan inte lyssna på ljudet samtidigt.

- (1) Ställ POWER-omkopplaren på CAMERA.
- (2) Visa PAGE1 genom att trycka på FN.
- (3) Visa menyn genom att trycka på MENU.
- (4) Välj EDITSEARCH under , tryck sedan på EXEC (sid. 253).
- (5) Välj ON, tryck sedan på EXIT.
- (6) Tryck in /- eller +. Det inspelade avsnittet spelas upp.
Avbryt uppspelningen genom att släppa upp /- eller +. Om du trycker på START/STOP återupptas inspelningen från den punkt där du släppte upp /- eller +.
/- : För att gå bakåt
+ : För att gå framåt



Rec Review

Du kan kontrollera det senast inspelade avsnittet.

- (1) Ställ POWER-omkopplaren på CAMERA.
- (2) Visa PAGE1 genom att trycka på FN.
- (3) Visa menyn genom att trycka på MENU.
- (4) Välj EDITSEARCH under , tryck sedan på EXEC (sid. 253).
- (5) Välj ON, tryck sedan på EXIT.
- (6) Tryck ett ögonblick på /-.
Det avsnitt du senast har stoppat spelas upp under några få sekunder, sedan återgår videokameran till standbyläget.

Воспроизведение кассеты

Можно просматривать записанную кассету на экране ЖКД. Если панель ЖКД закрыта, воспроизводимое изображение можно просматривать в видеоискателе. Можно контролировать воспроизведение с помощью пульта дистанционного управления, прилагаемого к этой видеокамере (кроме модели DCR-TRV12E).



- (1) Установите переключатель POWER в положение PLAYER¹/VCR²), нажав маленькую зеленую кнопку.
- (2) Нажмите OPEN, чтобы открыть панель ЖКД.
- (3) Нажмите кнопку  для ускоренной перемотки ленты назад.
- (4) Нажмите кнопку  для начала воспроизведения.
- (5) Отрегулируйте громкость, выполнив действия, указанные в следующих пунктах.
 - ① Нажмите FN для отображения PAGE1.
 - ② Нажмите VOL. Появится экран регулировки громкости.
 - ③ Нажмите – (для уменьшения громкости)/+ (для увеличения громкости).
 - ④ Нажмите  OK для возврата к PAGE1.

¹) DCR-TRV12E/TRV14E

²) DCR-TRV19E/TRV22E/TRV33E

Uppspelning av band

Du kan granska det inspelade bandet på LCD-skärmen. Om du stänger LCD-skärmen kan du istället granska uppspelningen i sökaren. Du kan också styra uppspelningen med den medföljande fjärrkontrollen (ej för DCR-TRV12E).

- (1) Tryck in den lilla gröna knappen och ställ POWER-omkopplaren på PLAYER¹/VCR²).
- (2) Öppna LCD-skärmen genom att trycka på OPEN.
- (3) Spola tillbaka bandet genom att trycka på .
- (4) Starta uppspelningen genom att trycka på .
- (5) Ställ in volymen genom att följa nedanstående steg.
 - ① Visa PAGE1 genom att trycka på FN.
 - ② Tryck på VOL. Menyn för volyminställning.
 - ③ Tryck på – (om du vill sänka volymen)/+ (om du vill höja volymen).
 - ④ Återgå till PAGE1 genom att trycka på  OK.

¹) DCR-TRV12E/TRV14E

²) DCR-TRV19E/TRV22E/TRV33E

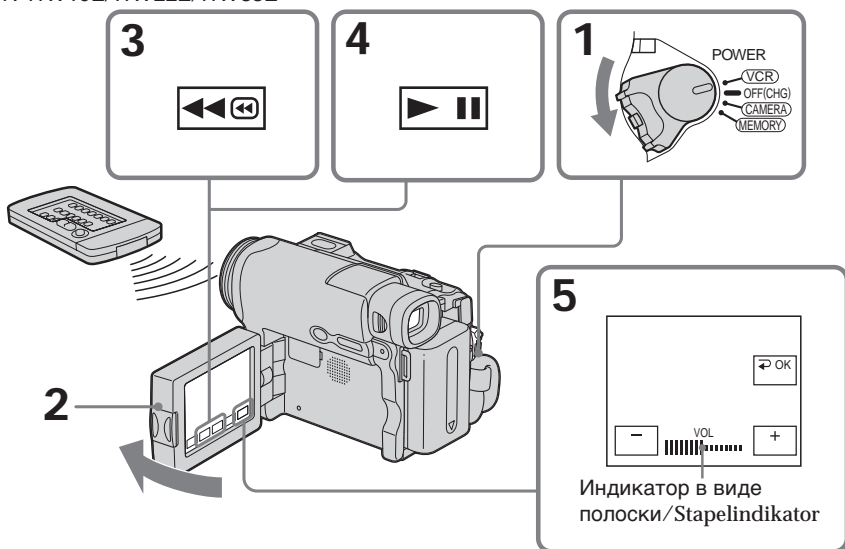

Воспроизведение кассеты

Для возврата к FN

Нажмите EXIT.

Для остановки воспроизведения

Нажмите .



Для ускоренной перемотки ленты назад

Нажмите кнопку  во время остановки воспроизведения.

Для ускоренной перемотки ленты вперед

Нажмите кнопку  во время остановки воспроизведения.

Для просмотра неподвижного изображения (пауза воспроизведения)

Во время воспроизведения нажмите кнопку . Для возобновления воспроизведения нажмите кнопку  еще раз. Если видеокамера будет находиться в режиме паузы воспроизведения более 5 минут, она автоматически перейдет в режим остановки.

Если оставить питание включенным на длительное время

Видеокамера нагревается. Это не является неисправностью.

Uppspelning av band

För att återgå till FN

Tryck på EXIT.

Avbryta uppspelning

Tryck på .



Spola tillbaka bandet

Tryck på  när du stoppat uppspelningen.

Snabbspola bandet framåt

Tryck på  när du stoppat uppspelningen.

För att titta på en stillbild (paus under uppspelning)

Tryck på  under uppspelning. För att återuppta uppspelningen trycker du på  igen. Om du gör paus under uppspelning under mer än 5 minuter växlar videokameran automatiskt över till stoppläget.

Om du låter strömmen stå påslagen under en längre tid

Videokameran blir varm. Det är inte ett tecken på att något är fel.

Воспроизведение кассеты

Для отображения экранных индикаторов – Функция индикации

Нажмите кнопку DSPL/BATT INFO на видеокамере или DISPLAY на пульте дистанционного управления, прилагаемом к видеокамере (кроме модели DCR-TRV12E).

Индикаторы исчезнут с экрана.

Чтобы индикаторы появились, нажмите кнопку DSPL/BATT INFO или DISPLAY на пульте дистанционного управления (кроме модели DCR-TRV12E) еще раз.

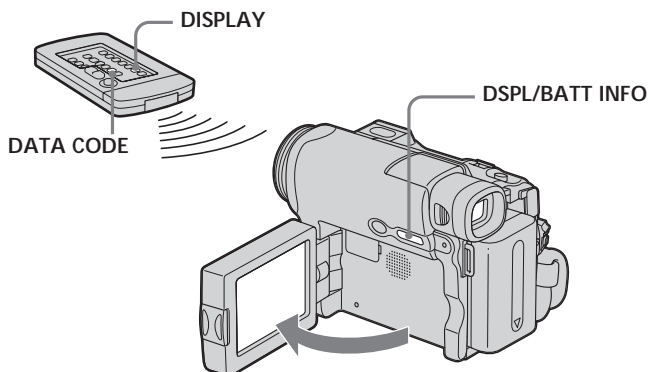

Дата, время и различные установки

Видеокамера автоматически записывает на кассету не только изображения, но и данные записи (дату/время или разные установки при записи) (**Код данных**). Следуйте приведенным ниже пунктам для отображения кода данных с использованием сенсорной панели или пульта дистанционного управления (кроме модели DCR-TRV12E).

Uppspelning av band

Visa skärmindikatorerna – Visningsfunktion

Tryck på DSPL/BATT INFO på videokameran eller på DISPLAY på den medföljande fjärrkontrollen (ej för DCR-TRV12E).

Indikatorerna på skärmen slöcknar.

Om du vill visa indikatorerna trycker du en gång till på DSPL/BATT INFO eller DISPLAY på fjärrkontrollen (ej för DCR-TRV12E).

Om datum/tid och olika inställningar

Videokameran spelar inte bara automatiskt in bilder på band, utan även inspelningsinformation (datum/tid och olika inställningar som gällde vid inspelningen) (**informationskod**).

Visa informationskoden med hjälp av pekskärmens kontroller eller fjärrkontrollen genom att följa nedanstående steg (ej för DCR-TRV12E).

Воспроизведение кассеты

Использование сенсорной панели

- (1) Установите переключатель POWER в положение PLAYER¹⁾/VCR²⁾, затем начните воспроизведение кассеты.
- (2) Во время воспроизведения нажмите FN и выберите PAGE2.
- (3) Нажмите кнопку DATA CODE.
- (4) Выберите CAM DATA или DATE DATA, затем нажмите \Rightarrow OK.
- (5) Нажмите EXIT.

¹⁾ DCR-TRV12E/TRV14E

²⁾ DCR-TRV19E/TRV22E/TRV33E

Дата/время/
Datum/tid

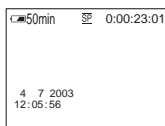

Различные установки/
Olika inställningar

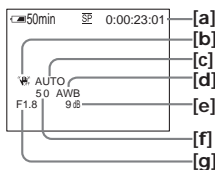

- [a] Счетчик ленты или код времени
- [b] Индикатор OFF функции устойчивой съемки
- [c] Режим экспозиции
- [d] Баланс белого
- [e] Усиление
- [f] Скорость затвора
- [g] Величина диафрагмы

- [a] Bandräkneverk eller tidkod
- [b] SteadyShot av
- [c] Exponering
- [d] Vitbalans
- [e] Volym
- [f] Slutarhastighet
- [g] Bländaröppning

Uppspelning av band

Använda kontrollerna på pekskärmen

- (1) Ställ POWER-omkopplaren på PLAYER¹⁾/VCR²⁾ och spela sedan upp bandet.
- (2) Under uppspelning trycker du på FN och väljer PAGE2.
- (3) Tryck på DATA CODE.
- (4) Välj CAM DATA eller DATE DATA, tryck sedan på \Rightarrow OK.
- (5) Tryck på EXIT.

¹⁾ DCR-TRV12E/TRV14E

²⁾ DCR-TRV19E/TRV22E/TRV33E

Воспроизведение кассеты

Использование пульта дистанционного управления (кроме модели DCR-TRV12E)

Нажмите кнопку DATA CODE на пульте дистанционного управления во время воспроизведения.

Индикация будет изменяться следующим образом:

дата/время → разные установки (индикатор выключенной функции, устойчивой съемки, режим экспозиции, баланс белого, усиление, скорость затвора, величина диафрагмы) → (без индикации) → дата/время →...

Для запрета отображения различных данных

Выберите DATE в DATA CODE в **[ETC]** в установках меню (стр. 250).

При нажатии кнопки DATA CODE на пульте дистанционного управления индикация будет изменяться следующим образом: дата/время ↔ (без индикации)

Примечание

Если нажать кнопку DATA CODE на пульте дистанционного управления, когда переключатель POWER установлен в положение OFF (CHG), индикаторы отображаться не будут (кроме модели DCR-TRV12E).

Разные установки

Разные установки отображают информацию о записи, выполняемой видеокамерой, во время записи. В режиме ожидания записи на кассету разные установки отображаться не будут.

При использовании кода данных появляются полосы (-- --), если:

- воспроизводится незаписанный участок ленты;
- лента не поддается считыванию из-за повреждения или помех;
- запись на кассету была выполнена видеокамерой без установки даты и времени.

Код данных

Если видеокамеру подсоединить к телевизору, код данных также будет отображаться на экране телевизора.

Uppspelning av band

Med hjälp av fjärrkontrollen (ej för DCR-TRV12E)

Tryck på DATA CODE på fjärrkontrollen under uppspelning.

Teckenfönstret ändras på följande sätt: datum/tid → olika inställningar (SteadyShot av, exponering, vitbalans, volym, slutarhastighet, bländaröppning) → (ingen indikator) → datum/tid →...

Förhindra att de olika informationslagen visas

Välj DATE under DATA CODE **[ETC]** i menyinställningarna (sid. 260).

Varje gång du trycker på DATA CODE på fjärrkontrollen ändras teckenfönstret på följande sätt:

datum/tid ↔ (ingen indikator)

Obs!

Ingen indikator visas om du trycker på DATA CODE på fjärrkontrollen när POWER-omkopplaren är ställd på OFF (CHG) (ej för DCR-TRV12E).

Olika inställningar

Olika inställningar visar videokamerans inspelningsinformation under inspelningen I standbyläge för inspelning till band visas inte information om de olika inställningarna.

När du använder informationskoden visas staplar (-- --) när:

- En tom del av bandet spelas upp.
- Bandet inte går att läsa av på grund av bandskada eller störningar.
- Bandet har spelats in med en annan videokamera utan att datum och tid var inställt.

Informationskod (Data code)

När du ansluter videokameran till en TV visas informationskoden också på TV-skärmen.

Воспроизведение кассеты

Различные режимы воспроизведения

Для использования кнопок видеоконтроля установите переключатель POWER в положение PLAYER¹⁾/VCR²⁾.

¹⁾ DCR-TRV12E/TRV14E

²⁾ DCR-TRV19E/TRV22E/TRV33E

Использование сенсорной панели



(1) Нажмите FN и выберите PAGE3.

(2) Нажмите V SPD PLAY для отображения кнопок видеоконтроля.



Для изменения направления воспроизведения

Нажмите кнопку  во время воспроизведения для изменения направления воспроизведения.*

Для поиска эпизода во время просмотра изображения (поиск изображения)



Нажмите и не отпускайте кнопку  или  во время воспроизведения. Для перехода к обычному воспроизведению отпустите кнопку.

Для просмотра изображения на высокой скорости во время ускоренной перемотки ленты вперед или назад (поиск методом прогона)

Удерживайте нажатой кнопку  во время ускоренной перемотки ленты вперед или кнопку  во время ускоренной перемотки ленты назад. Для возобновления обычной перемотки ленты вперед или назад отпустите кнопку.



Для просмотра изображения на замедленной скорости (замедленное воспроизведение)

Во время воспроизведения нажмите кнопку .*

Для замедленного воспроизведения в обратном направлении нажмите кнопку , а затем нажмите .*

Для просмотра изображения на удвоенной скорости

Во время воспроизведения нажмите кнопку .*

Для воспроизведения на удвоенной скорости в обратном направлении нажмите кнопку , затем нажмите кнопку .*

Uppspelning av band

Olika uppspelningslägen

Vill du använda videokontrollknapparna ställer du POWER-omkopplaren på PLAYER¹⁾/VCR²⁾.

¹⁾ DCR-TRV12E/TRV14E

²⁾ DCR-TRV19E/TRV22E/TRV33E

Använda kontrollerna på pekskärmen



(1) Tryck på FN och välj PAGE3.

(2) Visa videokontrollknapparna genom att trycka på V SPD PLAY.



Ändra uppspelningsriktningen

Du ändrar uppspelningsriktningen genom att trycka på  under uppspelning.*



Söka ett avsnitt medan du granskar filmen på skärmen (bildsökning)

Håll  eller  intryckt under uppspelning. Du återgår till normal uppspelning genom att släppa upp knappen.



Visa filmen i hög hastighet samtidigt som du spolrar bandet framåt eller bakåt (snabbsökning)

Tryck in  under snabbspolning framåt eller  under snabbspolning bakåt. Du återgår till normal snabbspolning framåt eller bakåt genom att släppa upp knappen.

Visa filmen i låg hastighet (långsam uppspelning)



Tryck på  under uppspelning.* För långsam uppspelning i motsatt riktning trycker du på , tryck sedan på .*

Spela upp filmen i dubbel hastighet

Tryck på  under uppspelning.* För uppspelning i dubbel hastighet i motsatt riktning trycker du först på , och sedan på .*



Воспроизведение кассеты

Для кадрового просмотра изображения

Нажмите кнопку  в режиме паузы воспроизведения.**
Для кадрового воспроизведения в обратном направлении нажмите кнопку .

Для поиска последнего записанного эпизода (END SEARCH)

Нажмите кнопку END SCH на PAGE1 в режиме остановки. Будут воспроизведены последние 5 секунд записанного эпизода, и видеокamera перейдет в режим остановки.









* Нажмите кнопку  для установки режима паузы воспроизведения. Для возобновления обычного воспроизведения нажмите кнопку .

**Для возобновления обычного воспроизведения нажмите кнопку .









Кнопки видеоконтроля

Значки на видеокamera отличаются от значков на пульте дистанционного управления, который прилагается к этой видеокamera (кроме модели DCR-TRV12E).

На видеокamera:



-  Для воспроизведения или паузы ленты
-  Для остановки ленты
-  Для ускоренной перемотки ленты назад
-  Для ускоренной перемотки ленты вперед
-  Для замедленного воспроизведения ленты
-  Для кадрового воспроизведения вперед
-  Для кадрового воспроизведения назад
-  Для воспроизведения ленты на удвоенной скорости

На пульте дистанционного управления (кроме модели DCR-TRV12E):

-  Для воспроизведения ленты
-  Для паузы ленты
-  Для остановки ленты
-  Для ускоренной перемотки ленты назад
-  Для ускоренной перемотки ленты вперед
-  Для замедленного воспроизведения ленты
-  Для кадрового воспроизведения вперед
-  Для кадрового воспроизведения назад
-  Для воспроизведения ленты на удвоенной скорости



Uppspelning av band

Spela upp filmen en bildruta i taget

Tryck på  under paus i uppspelningen.**
För att spela upp enstaka bildrutor i motsatt riktning trycker du på .

Söka efter det senast inspelade avsnittet (END SEARCH)

Tryck på END SCH på PAGE1 i stoppläge. De sista 5 sekunderna av det inspelade avsnittet spelas upp och sedan stannar videokamera.









* När du vill göra paus i uppspelningen trycker du på . Återuppta normal uppspelning genom att trycka på .

**Återuppta normal uppspelning genom att trycka på .









Videokontrollknappar

Markeringarna på videokamera skiljer sig från markeringarna på den medföljande fjärrkontrollen (ej för DCR-TRV12E).

På videokamera:

-  Spela upp bandet eller göra paus i uppspelningen
-  Stoppa bandet
-  Spola tillbaka bandet
-  Snabbspola bandet framåt
-  Spela upp bandet långsamt
-  Gå framåt en bildruta i taget
-  Gå bakåt en bildruta i taget
-  Spela upp bandet med dubbel hastighet

På fjärrkontrollen (ej för DCR-TRV12E):

-  Spela upp bandet
-  Göra paus i uppspelningen av bandet
-  Stoppa bandet
-  Spola tillbaka bandet
-  Snabbspola bandet framåt
-  Spela upp bandet långsamt
-  Gå framåt en bildruta i taget
-  Gå bakåt en bildruta i taget
-  Spela upp bandet med dubbel hastighet

Воспроизведение кассеты

В различных режимах воспроизведения

- Звук будет отключен.
- Во время воспроизведения может мозаически отображаться предыдущее изображение.

При воспроизведении ленты в обратном направлении

В центре или вверху и внизу экрана могут появляться горизонтальные помехи. Это не является неисправностью.

Замедленное воспроизведение

Замедленное воспроизведение выполняется на видеокамере плавно, без помех. Однако эта функция не работает при выводе сигнала через интерфейс DV.

Uppspelning av band

I de olika uppspelningsslägena

- Ljudet är dämpat.
- Under uppspelning kan det hända att en tidigare bild ligger kvar som ett mosaikmönster.

När du spelar upp bandet i motsatt riktning Horisontella störningslinjer kan uppstå mitt på eller upptill och nedtill på skärmen. Det är inte ett tecken på att något är fel.

Uppspelning med låg hastighet

Med den här videokameran kan du få mjuka uppspelningar trots att du spelar upp långsamt. Den här funktionen fungerar däremot inte för utsignaler via DV-gränssnittet.

Просмотр записи на экране телевизора

Для просмотра воспроизводимых изображений на экране телевизора подсоедините видеокамеру к телевизору с помощью соединительного кабеля аудио/видео, прилагаемого к видеокамере. Кнопками управления воспроизведением можно оперировать таким же образом, как и при просмотре воспроизводимого изображения на экране ЖКД. При просмотре воспроизводимых изображений на экране телевизора рекомендуется подключать видеокамеру к сетевой розетке с помощью адаптера переменного тока. Обратитесь к инструкции по эксплуатации телевизора.

Откройте крышку гнезд. Подключите видеокамеру к телевизору с помощью соединительного кабеля аудио/видео. Для просмотра изображений с видеокамеры установите переключатель TV/VCR телевизора в положение VCR.

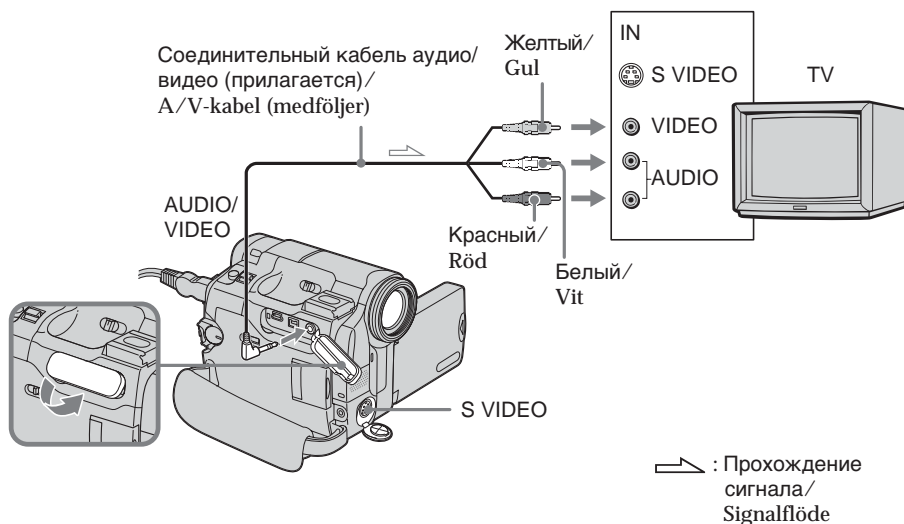

Если телевизор уже подсоединен к видеомagneтoфону

Подключите видеокамеру к входному гнезду LINE IN видеомagneтoфона с помощью соединительного кабеля аудио/видео, который прилагается к видеокамере. Установите селектор входного сигнала на видеомagneтoфоне в положение LINE.

Visa inspelningar på en TV

För att spela upp på en TV-skärm ansluter du videokameran till TV:n med A/V-kabeln som följer med videokameran. Du kan använda kontrollknapparna för uppspelning på samma sätt som när du tittar på filmen på LCD-skärmen.

När du ansluter kameran till en TV bör du driva den med ström från elnätet med hjälp av nätadaptern. Mer information finns i bruksanvisningen till TV:n.

Ta bort kontaktskyddet. Anslut videokameran till TV:n med A/V-kabeln. För att kunna titta på filmen från videokameran ställer du TV/VCR-omkopplaren på TV:n på VCR.

Om TV:n redan är ansluten till en videobandspelare

Använd den medföljande A/V-kabeln för att ansluta videokameran till videobandspelarens LINE IN-ingång. Ställ videobandspelarens ingångsväljare på LINE.

Просмотр записи на экране телевизора

Если телевизор или видеомагнитофон монофонического типа

Подсоедините желтый штекер соединительного кабеля аудио/видео к входному гнезду видеосигнала, а белый или красный штекер - к входному гнезду аудиосигнала на видеомагнитофоне или телевизоре. При подсоединении белого штекера звук будет подаваться на канал L (левый). При подсоединении красного штекера - на канал R (правый).

Если в телевизоре или видеомагнитофоне имеется 21-штырьковый разъем (EUROCONNECTOR)

Используйте 21-штырьковый адаптер, прилагаемый к видеокамере. Данный адаптер предназначен исключительно для вывода.

Только модели со знаком  на нижней стороне.

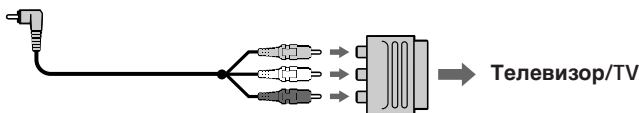

Если на подключаемом устройстве есть гнездо S video

- Изображение может быть воспроизведено более достоверно при использовании кабеля S video (приобретается дополнительно). При таком соединении не нужно подключать желтый (видео) штекер соединительного кабеля аудио/видео. Однако нужно подключить красный и белый штекеры (аудио). Подсоедините кабель S video (приобретается дополнительно) к гнездам S video на видеокамере и телевизоре или видеомагнитофоне. Это соединение позволяет получить высококачественное изображение формата DV.
- Звук не выводится, когда соединение осуществляется только с помощью кабеля S video (приобретается дополнительно).

Для отображения экранных индикаторов на экране телевизора

Установите для DISPLAY в  значение V-OUT/LCD в установках меню (стр. 250). Для отключения экранных индикаторов нажмите кнопку DSPL/BATT INFO на видеокамере.

Visa inspelningar på en TV

Om TVn eller videobandspelaren har ljudet i mono

Anslut A/V-kabelns gula kontakt till videoingången och den vita eller röda kontakten till ljudingången på videobandspelaren eller TVn. Om du ansluter den vita kontakten får du ljudet från vänster kanal (L). Om du ansluter den röda kontakten får du ljudet från höger kanal (R).

Om TVn eller videobandspelaren har en anslutning med 21 stift (EUROCONNECTOR)

Använd den medföljande 21-stiftsadaptern. Den här adaptern kan bara användas för en utgång.

Endast modeller med märket  på undersidan.

Om den utrustning du ska ansluta har en S-videokontakt

- Du kan få filmerna återgivna med högre kvalitet om du använder en S-videokabel (tillval). Med den här anslutningen behöver du inte tänka på att ansluta A/V-kabelns gula kontakt (video). Däremot måste du ansluta de röda och vita kontakterna (för ljudet). Anslut S-videokabeln (tillval) till S-videokontakterna, dels på videokameran och dels på TVn eller videobandspelaren. Den här anslutningen ger högre kvalitet på bilder i DV-format.
- Om du bara använder en S-videokabel (tillval) får du inte med ljudet.

Visa skärmindikatorerna på TVn

Ställ DISPLAY unde  på V-OUT/LCD i menyinställningarna (sid. 260). Du släcker skärmindikatorerna genom att trycka på DSPL/BATT INFO på videokameran.

Запись неподвижных изображений на “Memory Stick” во время ожидания записи на кассету или записи на кассету (только модель DCR-TRV22E/TRV33E)

Вставьте “Memory Stick” перед выполнением следующих операций.

В режиме ожидания записи на кассету

Переключатель POWER должен быть установлен в положение **CAMERA**.

- (1) Держите слегка нажатой кнопку PHOTO до тех пор, пока не появится неподвижное изображение. Появится индикатор CAPTURE. Запись пока еще не началась. Для изменения неподвижного изображения отпустите кнопку PHOTO, выберите новое неподвижное изображение, а затем нажмите и держите слегка нажатой кнопку PHOTO.
- (2) Нажмите кнопку PHOTO сильнее. Запись будет завершена, когда исчезнет индикатор в виде полоски в правом верхнем углу экрана. При более сильном нажатии кнопки PHOTO изображение, отображаемое на экране, будет записано на “Memory Stick”.

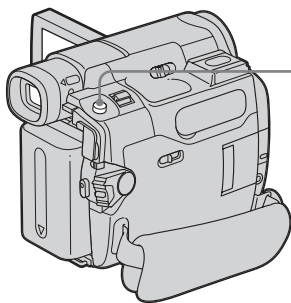

Spela in stillbilder på ”Memory Stick” i standbyläge vid bandinspelning eller under bandinspelning (endast DCR-TRV22E/TRV33E)

Sätt först i ett ”Memory Stick” och gör sedan som följer.

I standbyläge vid bandinspelning

POWER-omkopplaren ska vara ställd på **CAMERA**.

- (1) Fortsätt att trycka ned PHOTO lätt tills en stillbild visas. Indikatorn CAPTURE visas. Inspelingen har inte börjat ännu. Ändrar du dig och vill ta en annan stillbild släpper du upp PHOTO, väljer en ny bild och trycker sedan ned PHOTO lätt och håller den nedtryckt.
- (2) Tryck in PHOTO helt. Inspelingen är klar när stapelindikatorn uppe till höger på skärmen slocknar. Den bild som visades på skärmen när du tryckte ned PHOTO helt spelas in på ”Memory Stick”.

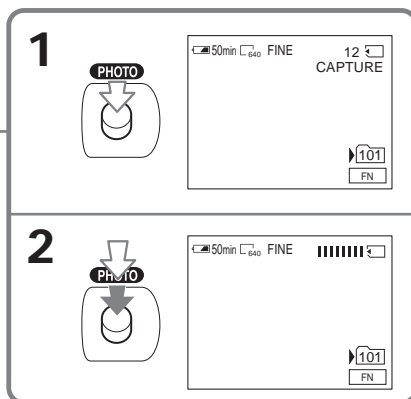

Запись неподвижных изображений на "Memory Stick" во время ожидания записи на кассету или записи на кассету (только модель DCR-TRV22E/TRV33E)

Во время записи на кассету

Переключатель POWER должен быть установлен в положение **CAMERA**.

Нажмите кнопку PHOTO сильнее.

При более сильном нажатии кнопки PHOTO изображение, отображаемое на экране, будет записано на "Memory Stick".

Запись на "Memory Stick" будет завершена, когда исчезнет индикатор в виде полоски.

Примечание

Невозможно выполнить запись неподвижных изображений на "Memory Stick" во время следующих операций (индикатор  мигает):

- Поиск конца
- Широкоэкранный режим
- При включенном режиме BOUNCE
- MEMORY MIX

"Memory Stick"

Подробные сведения приведены на стр. 141.

Неподвижные изображения

- Размер изображения будет 640 × 480.
- Если переключатель POWER установлен в положение CAMERA, качество изображения нельзя изменить. Используется качество изображения, выбранное в то время, когда переключатель POWER находился в положении MEMORY.
- Для записи изображения с более высоким качеством рекомендуется использовать фотосъемку в память.

Spela in stillbilder på "Memory Stick" i standbyläge vid bandinspelning eller under bandinspelning (endast DCR-TRV22E/TRV33E)

Under bandinspelning

POWER-omkopplaren ska vara ställd på **CAMERA**.

Tryck in PHOTO helt.

Den bild som visades på skärmen när du tryckte ned PHOTO helt spelas in på "Memory Stick".

Inspelning till "Memory Stick" är klar när stapelindikatorn slocknar.

Obs!

Du kan inte spela in stillbilder på ett "Memory Stick" när du använder någon av följande funktioner (Indikatorn  blinkar):

- End search
- Bredbildsläge
- När BOUNCE är aktiverat
- MEMORY MIX

"Memory Stick"

Mer information finns på sid. 141.

Still bilder

- Bildstorleken är 640 × 480.
- Du kan inte ändra bildkvaliteten om POWER-omkopplaren är ställd på CAMERA. Bilderna spelas in med den inställda bildkvalitet när POWER-omkopplaren står i läget MEMORY.
- När du spelar in för att få högre bildkvalitet rekommenderas du att använda minnesfotografering.

Запись неподвижных изображений на "Memory Stick" во время ожидания записи на кассету или записи на кассету (только модель DCR-TRV22E/TRV33E)

Во время и после записи неподвижных изображений на "Memory Stick"

Видеокамера продолжает запись на кассету.

Если нажать кнопку PHOTO на пульте дистанционного управления

Видеокамера сразу же запишет изображение, которое будет на экране в момент нажатия кнопки.

Запись неподвижных изображений на "Memory Stick" во время записи на кассету

Изображение на экране невозможно проверить с помощью легкого нажатия кнопки PHOTO. При более сильном нажатии кнопки PHOTO изображение будет записано на "Memory Stick".

Титр

Титр невозможно записать.

Запись по таймеру самозапуска

В режиме ожидания записи можно записывать неподвижные изображения на "Memory Stick" с помощью таймера самозапуска. Подробные сведения приведены на стр. 67.

Spela in stillbilder på "Memory Stick" i standbyläge vid bandinspelning eller under bandinspelning (endast DCR-TRV22E/TRV33E)

Under och efter inspelning av stillbilder på ett "Memory Stick"

Videokameran fortsätter bandinspelningen.

När du trycker ned PHOTO på fjärrkontrollen

När du trycker ned knappen spelas den bild som visas på skärmen omedelbart in.

Spela in stillbilder på ett "Memory Stick" under bandinspelning

Du kan inte förhandsgranska bilden på skärmen genom att trycka ned PHOTO lätt. Den bild som visas när du trycker ned PHOTO helt spelas in på "Memory Stick".

Titel

Du kan inte spela in titlarna.

Inspelning med självutlösare

I standbyläge under inspelning kan du använda självutlösaren för att ta stillbilder på ett "Memory Stick". Mer information finns på sid. 67.

Запись неподвижного изображения на кассету – Фотосъемка на кассету (только модель DCR-TRV12E/TRV14E/TRV19E)

Можно записывать неподвижные изображения, например, фотографии. На 60-минутную кассету можно записать около 510 изображений в режиме SP и около 765 изображений в режиме LP.

Переключатель POWER должен быть установлен в положение **CAMERA**.

- (1) Держите слегка нажатой кнопку PHOTO до тех пор, пока не появится неподвижное изображение. Появится индикатор CAPTURE. Запись пока еще не началась. Для изменения неподвижного изображения отпустите кнопку PHOTO, выберите новое неподвижное изображение, а затем нажмите и держите слегка нажатой кнопку PHOTO.
- (2) Нажмите кнопку PHOTO сильнее. При более сильном нажатии кнопки PHOTO неподвижное изображение, отображаемое на экране, будет записываться в течение приблизительно 7 секунд. В течение этих 7 секунд будет записываться и звук. Неподвижное изображение отображается на экране до тех пор, пока не закончится запись.

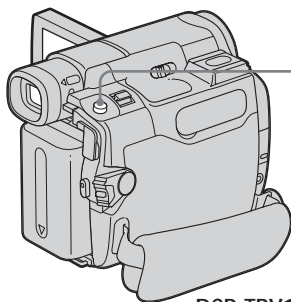

DCR-TRV19E

Spela in stillbilder på band – Bandfotografering (endast DCR-TRV12E/TRV14E/TRV19E)

Du kan ta stillbilder på samma sätt som med en stillbildskamera. Om du använder ett 60-minuters band kan du ta ungefär 510 bilder i SP-läget och ungefär 765 bilder i LP-läget.

POWER-omkopplaren ska vara ställd på **CAMERA**.

- (1) Fortsätt att trycka ned PHOTO lätt tills en stillbild visas. Indikatoren CAPTURE visas. Inspelningen har inte börjat ännu. Ändrar du dig och vill ta en annan stillbild släpper du upp PHOTO, väljer en ny bild och trycker sedan ned PHOTO lätt och håller den nedtryckt.
- (2) Tryck in PHOTO helt. Den stillbild som visades på skärmen när du tryckte ned PHOTO helt spelas in under 7 sekunder. Även ljudet under de 7 sekunderna spelas in. Stillbilden visas på skärmen tills inspelningen är klar.

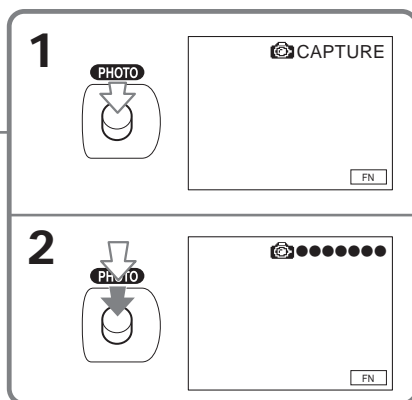

Запись неподвижного изображения на кассету – Фотосъемка на кассету (только модель DCR-TRV12E/TRV14E/TRV19E)

Примечания

- Во время фотосъемки на кассету невозможно изменить режим или установку.
- При записи неподвижного изображения не делайте рывков видеокамерой. Изображение может быть неустойчивым.
- Функция фотосъемки на кассету не будет работать, если включена функция фейдера.

При записи движущегося объекта с помощью функции фотосъемки на кассету

При воспроизведении неподвижного изображения на другой аппаратуре изображение может быть неустойчивым.

Если нажать кнопку PHOTO на пульте дистанционного управления (только модель DCR-TRV14E/TRV19E)

Видеокамера сразу же запишет изображение, которое будет на экране в момент нажатия кнопки.

Для записи неподвижных изображений на кассету во время записи на кассету

Изображение на экране невозможно проверить с помощью легкого нажатия кнопки PHOTO.

Нажмите кнопку PHOTO сильнее.

Неподвижное изображение будет записываться около 7 секунд, а затем видеокамера опять переключится в режим ожидания записи на кассету.

Spela in stillbilder på band – Bandfotografering (endast DCR-TRV12E/TRV14E/TRV19E)

Obs!

- Under bandfotografering kan du inte ändra läge eller inställning.
- Skaka inte kameran när du tar stillbilder. Det kan göra bilden ostadig.
- Du kan inte använda bandfotograferingen när toningsfunktionen är aktiverad.

Om du filmar rörliga motiv med bandfotografering

Bilden kan fluktuera om du sedan visar stillbilden med en annan utrustning.

När du trycker ned PHOTO på fjärrkontrollen (endast DCR-TRV14E/TRV19E)

När du trycker ned knappen spelas den bild som visas på skärmen omedelbart in.

Spela in stillbilder på ett band under bandinspelning

Du kan inte förhandsgranska bilden på skärmen genom att trycka ned PHOTO lätt. Tryck in PHOTO helt. Stillbilden spelas in under ungefär 7 sekunder, sedan återgår videokameran till standbyläge för bandinspelning.

Запись по таймеру самозапуска

Используя функцию записи по таймеру самозапуска, можно записать неподвижные и движущиеся изображения. Для этой операции можно также использовать пульт дистанционного управления (кроме модели DCR-TRV12E).

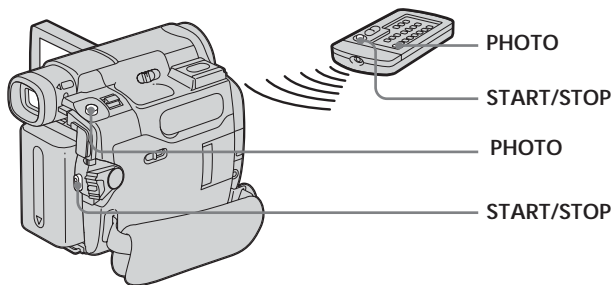

Запись на кассету

Переключатель POWER должен быть установлен в положение **CAMERA**.
Используйте сенсорную панель.

- (1) В режиме ожидания нажмите FN и выберите PAGE2.
- (2) Нажмите кнопку SELFTIMER. На экране появится индикатор  (таймер самозапуска).
- (3) Нажмите EXIT для возврата к FN.
- (4) Нажмите кнопку START/STOP. Таймер самозапуска начнет обратный отсчет от 10 с зуммерным сигналом. В последние 2 секунды обратного отсчета зуммерный сигнал будет звучать чаще, а затем автоматически начнется запись.

Для остановки обратного отсчета при записи на кассету

Нажмите кнопку START/STOP. Для повторного запуска обратного отсчета нажмите кнопку START/STOP еще раз.

Inspelning med självutlösare

Du kan spela in stillbilder och rörliga bilder med självutlösare.

Du kan också använda fjärrkontrollen (ej för DCR-TRV12E).

Inspelning på band

POWER-omkopplaren ska vara ställd på **CAMERA**.

Kontrollera via pekskärmen.

- (1) I standbyläget trycker du på FN och väljer PAGE2.
- (2) Tryck på SELFTIMER. Indikatorn  (självutlösare) visas på skärmen.
- (3) Återgå till FN genom att trycka på EXIT.
- (4) Tryck på START/STOP. Självutlösaren börjar räkna ned från 10 med ljudsignaler. När det är 2 sekunder kvar kommer signalerna tätare, sedan startar inspelningen.

Stoppa nedräkningen för inspelning på band

Tryck på START/STOP. Vill du starta nedräkningen på nytt trycker du på START/STOP igen.

Запись неподвижных изображений на "Memory Stick" во время ожидания записи (только модель DCR-TRV22E/TRV33E)

Переключатель POWER должен быть установлен в положение **(CAMERA)**. Используйте сенсорную панель.

- (1) Выполните пункты с 1 по 3 в разделе "Запись на кассету" (стр. 67).
- (2) Нажмите кнопку PHOTO сильнее. Таймер самозапуска начнет обратный отсчет от 10 с зуммерным сигналом. В последние 2 секунды обратного отсчета зуммерный сигнал будет звучать чаще, а затем автоматически начнется запись.

Запись изображений (только модель DCR-TRV12E/TRV14E/TRV19E)

Переключатель POWER должен быть установлен в положение **(CAMERA)**. Используйте сенсорную панель.

- (1) Выполните пункты с 1 по 3 в разделе "Запись на кассету" (стр. 67).
- (2) Нажмите кнопку PHOTO сильнее.

Для отмены работы таймера самозапуска

Когда видеокамера находится в режиме ожидания, нажмите кнопку SELF TIMER, и индикатор  (таймер самозапуска) исчезнет с экрана. Таймер самозапуска невозможно отменить с помощью пульта дистанционного управления.

Примечание

Нельзя остановить обратный отсчет для записи неподвижных изображений по таймеру самозапуска.

По окончании записи по таймеру самозапуска

Запись по таймеру самозапуска будет автоматически отменена.

Если переключатель POWER установлен в положение MEMORY (только модель DCR-TRV22E/TRV33E)

С помощью таймера самозапуска можно также записывать неподвижные изображения на "Memory Stick" (стр. 168).

Настройка записи по таймеру самозапуска

Можно настроить запись по таймеру самозапуска только в режиме ожидания записи.

Spela in stillbilder på "Memory Stick" i standbyläge för inspelning (endast DCR-TRV22E/TRV33E)

POWER-omkopplaren ska vara ställd på **(CAMERA)**.

Kontrollera via pekskärmen.

- (1) Följ steg 1 till 3 under "Inspelning på band" (sid. 67).
- (2) Tryck in PHOTO helt. Självutlösaren börjar räkna ned från 10 med ljudsignaler. När det är 2 sekunder kvar kommer signalerna tätare, sedan startar inspelningen.

Spela in bilder (endast DCR-TRV12E/TRV14E/TRV19E)

POWER-omkopplaren ska vara ställd på **(CAMERA)**.

Kontrollera via pekskärmen.

- (1) Följ steg 1 till 3 under "Inspelning på band" (sid. 67).
- (2) Tryck in PHOTO helt.

Avbryta självutlösaren

I standbyläget trycker du på SELF TIMER på videokameran så att indikatorn  (självutlösare) sloknar i skärmen. Du kan inte avbryta självutlösaren med fjärrkontrollen.

Obs!

Du kan inte avbryta självutlösarens nedräkning vid inspelning av stillbilder.

När inspelningen med självutlösare är klar
Inspelningen med självutlösaren avbryts automatiskt.

När POWER-omkopplaren är ställd på MEMORY (endast DCR-TRV22E/TRV33E)
Du kan använda självutlösaren för att spela in stillbilder på ett "Memory Stick" (sid. 168).

Förbereda en inspelning med hjälp av självutlösaren

Du kan förbereda för en inspelning med hjälp av självutlösaren bara i standbyläge för inspelning.

Регулировка баланса белого вручную

Обычно баланс белого подстраивается автоматически.

Переключатель POWER должен быть установлен в положение (CAMERA) или (MEMORY)¹⁾.

Используйте сенсорную панель.

- (1) Нажмите FN для отображения PAGE1.
- (2) Нажмите кнопку MENU для отображения меню.
- (3) Выберите WHT BAL в , затем нажмите EXEC (стр. 242).

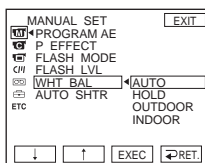

- (4) Выберите нужный режим, затем нажмите EXEC.

¹⁾ только модель DCR-TRV22E/TRV33E

HOLD:

При записи одноцветного объекта или фона

OUTDOOR (☀):

- При записи заката/восхода солнца, вечерней или утренней зари, неоновых реклам или фейерверков
- При освещении лампами дневного света или аналогичными им

INDOOR (☾):

- Когда условия освещения быстро изменяются
- В хорошо освещенных местах, например, в фотостудии
- При освещении объекта натриевой или ртутной лампой

Для возврата к FN

Нажмите EXIT.

Manuell justering av vitbalansen

Det normala är att vitbalansen justeras automatiskt.

Ställ POWER-omkopplaren på (CAMERA) eller (MEMORY)¹⁾.
Kontrollera via pekskärmen.

- (1) Visa PAGE1 genom att trycka på FN.
- (2) Visa menyn genom att trycka på MENU.
- (3) Välj WHT BAL under , tryck sedan på EXEC (sid. 252).

- (4) Välj önskat läge, tryck sedan på EXEC.

¹⁾ endast DCR-TRV22E/TRV33E

HOLD:

När du filmar enfärgade motiv eller enfärgade bakgrunder.

OUTDOOR (☀):

- När du spelar in solnedgångar/soluppgångar, strax efter solnedgången, strax före soluppgången, neonljus eller fyrverkerier
- I ljuset från ett färgavstämt lysrör

INDOOR (☾):

- När ljusförhållandena ändras snabbt
- I alltför ljusa omgivningar, t.ex. i en fотостудio
- I ljuset från natrium- eller kvicksilverlampor

För att återgå till FN

Tryck på EXIT.

Регулировка баланса белого вручную

Для возврата к автоматическому режиму баланса белого

Установите для WHT BAL значение AUTO в установках меню.

При съемке изображения в студии с телевизионным освещением

Рекомендуется выполнять запись в режиме INDOOR.

При записи с освещением лампами дневного света

Выберите AUTO или HOLD.

Видеокамера может не отрегулировать надлежащим образом баланс белого в режиме INDOOR.

Если выполнены следующие действия в режиме AUTO

- Отсоединяется батарейный блок для замены.
- Видеокамера выносится из помещения на улицу или наоборот, сохраняя экспозицию.

Направьте видеокамеру на белый предмет приблизительно на 10 секунд после установки переключателя POWER в положение CAMERA для получения улучшенной настройки.

Если выполнены следующие действия в режиме HOLD

- Изменяется режим PROGRAM AE.
- Видеокамера выносится из помещения на улицу или наоборот.

Установите WHT BAL в положение AUTO и верните в положение HOLD спустя несколько секунд.

Manuell justering av vitbalansen

Återgå till automatisk inställning av vitbalansen

Ställ WHT BAL på AUTO i menyinställningarna.

Om du filmar i en studio med TV-belysning
Det bästa läget är då INDOOR.

När du spelar in i lysrörelsbelysning
Välj AUTO eller HOLD.

Det är inte säkert att kameran kan justera vitbalansen korrekt i läget INDOOR.

Om du gjort följande i läget AUTO

- Du har tagit bort batteriet för att byta ut det.
 - Du har låst exponeringen och tagit med dig kameran från inomhus- till utomhusfotografering eller vice versa.
- Du får en bättre vitbalansinställning om du riktar videokameran mot ett vitt motiv i ungefär 10 sekunder efter det att du har ställt POWER-omkopplaren på CAMERA.

Om du gjort följande i läget HOLD

- Du har ändrat PROGRAM AE-läget.
 - Du har bytt från inomhus- till utomhusfotografering eller vice versa.
- Ställ WHT BAL på AUTO och ställ den sedan på HOLD igen efter några sekunder.

Использование широкоэкрannого режима

Можно записывать широкоформатное изображение 16:9 для просмотра на широкоэкрannом телевизоре формата 16:9 (16:9WIDE).

Во время записи в режиме 16:9WIDE на экране появятся черные полосы [a]. Изображение во время воспроизведения на широкоэкрannом телевизоре в режиме 4:3 [b] или на обычном телевизоре [c]* будет сжато по ширине. При установке экранного режима широкоэкрannого телевизора в полноэкранный режим можно наблюдать изображения нормального размера [d].

Только модель DCR-TRV33E – Если рычаг трансфокатора установлен в положение W (широкоэкранный), угол записи будет шире, чем при обычной записи на кассету. Угол записи не будет шире, если рычаг трансфокатора установлен в положение T (телефото).

* Изображение, воспроизводимое в широкоэкрannом режиме на обычном телевизоре, будет таким же, как и изображение, воспроизводимое в широкоэкрannом режиме на видеокамере [a].

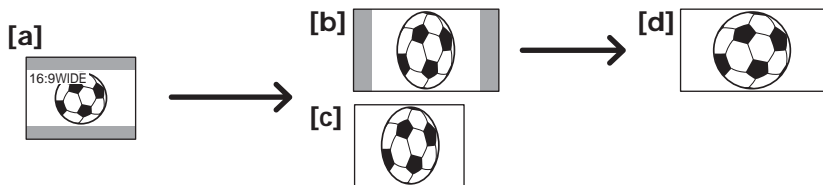

Переключатель POWER должен быть установлен в положение **CAMERA**. Используйте сенсорную панель.

- (1) В режиме ожидания записи нажмите FN для отображения PAGE1.
- (2) Нажмите кнопку MENU для отображения меню.
- (3) Выберите 16:9WIDE в , затем нажмите EXEC (стр. 243).
- (4) Выберите ON, затем нажмите EXEC.

Använda bredbildsläget

Du kan spela in i bredbildsformatet 16:9 och sedan titta på inspelningen på en 16:9 bredbilds-TV (16:9WIDE).

Svarta band visas på skärmen under inspelning i läget 16:9WIDE [a]. Om du spelar upp filmen i läget 4:3 på en bredbilds-TV [b] eller på en vanlig TV [c]* trycks bilden ihop på bredden. Om du ställer in bredbilds-TV:n på fulläge visas bilden normalt [d].

Endast DCR-TRV33E – Om zoomspaken är ställd på W-sidan (bredbild) blir inspelningsvinkeln vidare än under normal bandinspelning. Inspekningsvinkeln blir inte vidare när zoomspaken står på T-sidan (telefoto).

* Bilder som spelas upp i bredbildsläget på en vanlig TV visas på samma sätt som bilder som spelas upp i bredbildsläget på videokameran [a].

POWER-omkopplaren ska vara ställd på **CAMERA**. Kontrollera via pekskärmen.

- (1) Du visar PAGE1 genom att trycka på FN i standbyläge för inspelning.
- (2) Visa menyn genom att trycka på MENU.
- (3) Välj 16:9WIDE under , tryck sedan på EXEC (sid. 253).
- (4) Välj ON, tryck sedan på EXEC.

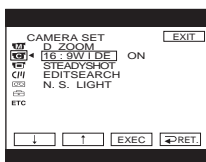

Для возврата к FN
Нажмите EXIT.

För att återgå till FN
Tryck på EXIT.

Использование широкоэкрannого режима

Для отмены широкоэкрannого режима

Установите для 16:9WIDE значение OFF в установках меню.

Примечания

- В широкоэкрannом режиме нельзя использовать следующие функции:
 - Запись неподвижных изображений на “Memory Stick” во время ожидания записи на кассету или записи на кассету (только модель DCR-TRV22E/TRV33E)
 - BOUNCE
 - OLD MOVIE (только модель DCR-TRV22E/TRV33E)
- Для изображений, записанных на кассету в широкоэкрannом режиме, нельзя восстановить обычный размер.

Анвнда bredbildslaget

Авбрыта bredbildslaget

Ställ 16:9WIDE på OFF i menyinställningarna.

Obs!

- I bredbildslaget kan du inte använda följande funktioner:
 - Inspelning av stillbilder på “Memory Stick” under bandinspelning eller i standbyläge vid bandinspelning (endast DCR-TRV22E/TRV33E)
 - BOUNCE
 - OLD MOVIE (endast DCR-TRV22E/TRV33E)
- Bilder som du spelat in på band i bredbildsläge kan inte återställas till normal storlek.

Использование функции фейдера

Можно выполнять плавное введение и выведение изображения, чтобы придать съемке профессиональный вид.

Använda toningsfunktionen

Du kan tona in eller ut och på så sätt ge inspelningen en mer professionell framtoning.

[a] STBY REC

NORM. FADER
(обычный/normal)

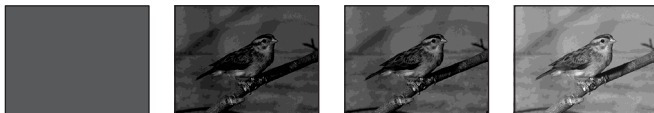

MOSC. FADER
(мозаика/mosaik)



BOUNCE^{1) 2)}

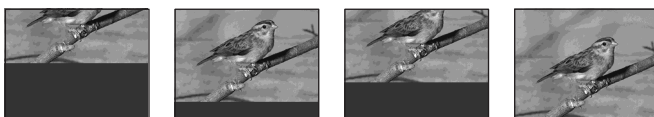

OVERLAP^{2) 3)}



WIPE^{2) 3)}



DOT^{2) 3)}

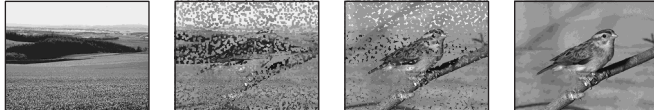

[b] STBY REC

Функция MONOTONE

При введении изображение будет постепенно изменяться от черно-белого до цветного.

При выведении изображение будет постепенно изменяться от цветного до черно-белого.

¹⁾ Можно использовать функцию BOUNCE, когда для D ZOOM установлено значение OFF в в установках меню.

²⁾ Можно выполнять только введение.

³⁾ Только модель DCR-TRV22E/TRV33E

MONOTONE

Vid intoning växlar bilden gradvis över från svartvitt till färg.

Vid uttoning växlar bilden gradvis över från färg till svartvitt.

¹⁾ Du kan använda funktionen BOUNCE när D ZOOM under är ställd på OFF i menyinställningen.

²⁾ Du kan bara tona in.

³⁾ Endast DCR-TRV22E/TRV33E

Использование функции фейдера

Переключатель POWER должен быть установлен в положение **CAMERA**. Используйте сенсорную панель.

- (1) Для введения изображения [a]**
В режиме ожидания записи нажмите FN для отображения PAGE1.
Для вывода изображения [b]
В режиме записи нажмите FN для отображения PAGE1.
- Нажмите кнопку FADER. Появится экран выбора режима фейдера.
- Нажмите индикатор нужного режима.
- Нажмите ↵ OK для возврата к PAGE1.
- Нажмите EXIT для возврата к FN. Индикатор выбранного фейдера будет мигать.
- Нажмите кнопку START/STOP. После выполнения операции введения/вывода изображения видеокamera автоматически вернется в обычный режим.

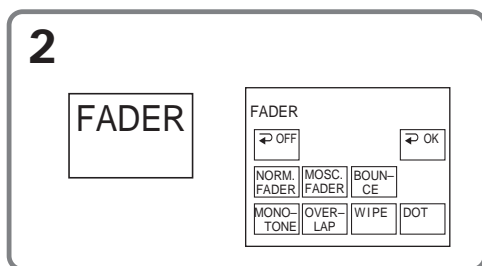

Для отмены операции введения/вывода изображения

Прежде чем нажать START/STOP, нажмите ↵ OFF на экране FADER для возврата к PAGE1. Нажмите EXIT для возврата к FN.

Använda toningsfunktionen

POWER-omkopplaren ska vara ställd på **CAMERA**. Kontrollera via pekskärmen.

- (1) Vid intoning [a]**
Visa PAGE1 i standbyläge för inspelning genom att trycka på FN.
Vid uttoning [b]
Visa PAGE1 under inspelning genom att trycka på FN.
- Tryck på FADER. Menyn för val av toningsläge visas.
- Tryck på önskat läge.
- Återgå till PAGE1 genom att trycka på ↵ OK.
- Återgå till FN genom att trycka på EXIT. Indikatorn för den valda toningen visas blinkande.
- Tryck på START/STOP. När in-/uttoningen är klar återgår videokamera automatiskt till normalläge.

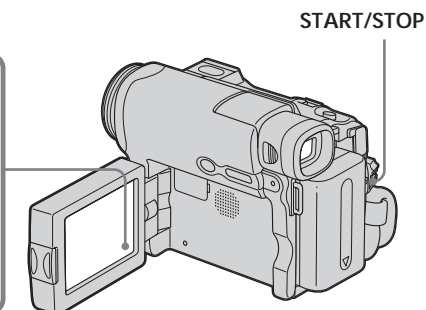

Avbryta toningsfunktionen

Innan du trycker på START/STOP trycker du på ↵ OFF på menyn FADER för att återgå till PAGE1. Återgå till FN genom att trycka på EXIT.

Использование функции фейдера

Примечание

При использовании функции фейдера нельзя использовать следующие функции. Кроме того, нельзя использовать функцию фейдера во время использования следующих функций:

- Super NightShot (только модель DCR-TRV22E/TRV33E)
- Colour Slow Shutter (только модель DCR-TRV22E/TRV33E)
- Цифровой эффект (только модель DCR-TRV22E/TRV33E)
- Запись с интервалами
- Покадровая запись

При выборе OVERLAP, WIPE или DOT (только модель DCR-TRV22E/TRV33E)

Видеокамера автоматически сохранит изображение записанное на кассете. При сохранении изображения воспроизводимое изображение исчезает.

При включенном режиме BOUNCE нельзя использовать следующие функции:

- Трансфокация
- Эффект изображения
- Регулировка экспозиции вручную
- Универсальный точечный фотоэкспонометр
- Ручная фокусировка
- Широкоэкранный режим
- PROGRAM AE
- Фотосъемка на "Memory Stick" (только модель DCR-TRV22E/TRV33E)

Примечание по режиму BOUNCE

Невозможно выбрать BOUNCE в следующих случаях:

- Выбран D ZOOM в установках меню
- Широкоэкранный режим
- Эффект изображения
- PROGRAM AE

Använda toningsfunktionen

Obs!

Du kan inte använda följande funktioner när du använder toningsfunktionen. Du kan heller inte använda toningsfunktionen när du använder följande funktioner:

- Super NightShot (endast DCR-TRV22E/TRV33E)
- Colour Slow Shutter (endast DCR-TRV22E/TRV33E)
- Digitala effekter (endast DCR-TRV22E/TRV33E)
- Intervallinspelning
- Bildruteinspelning

Om du väljer OVERLAP, WIPE eller DOT (endast DCR-TRV22E/TRV33E)

lagrar videokameran automatiskt den bild som är inspelad på bandet. När bilden är lagrad visas inte den uppspelade bilden längre.

När BOUNCE är aktiverat kan du inte använda följande funktioner:

- Zoomning
- Bildeffekter
- Manuell exponering
- Flexibel exponeringsmätare
- Manuellt fokus
- Bredbildsläge
- PROGRAM AE (automatisk exponering)
- Fotoinspelning på "Memory Stick" (endast DCR-TRV22E/TRV33E)

Om läget BOUNCE

Du kan inte välja BOUNCE i följande fall:

- D ZOOM är aktiverat i menyinställningarna
- Bredbildsläge
- Bildeffekter
- PROGRAM AE (automatisk exponering)

Использование специальных эффектов – Эффект изображения

- NEG. ART [a] :** Цвет и яркость изображения будут как на негативе.
- SEPIA :** Изображение будет в цвете сепии.
- B&W :** Изображение будет монохромным (черно-белым).
- SOLARIZE [b] :** Изображение будет выглядеть как высококонтрастная иллюстрация.
- PASTEL [c] :** Изображение будет представлено в пастельных тонах.
- MOSAIC [d] :** Изображение будет иметь мозаичную структуру.

[a]



[b]



[c]



[d]



Переключатель POWER должен быть установлен в положение **(CAMERA)**. Используйте сенсорную панель.

- (1) Нажмите FN для отображения PAGE1.
- (2) Нажмите кнопку MENU для отображения меню.
- (3) Выберите P EFFECT в **[M]**, затем нажмите EXEC (стр. 242).

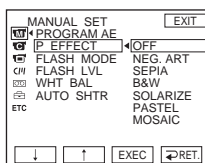

- (4) Выберите нужный режим, затем нажмите EXEC.

Для возврата к FN

Нажмите EXIT.

Для отмены эффекта изображения

Установите для P EFFECT значение OFF в установках меню.

Примечание

При использовании эффектов изображения нельзя использовать следующие функции:
 – BOUNCE
 – OLD MOVIE (только модель DCR-TRV22E/TRV33E)

Använda specialeffekter – Bildeffekter

- NEG. ART [a] :** Bildens färger och ljusstyrka inverteras.
- SEPIA :** Bilden visas sepiafärgad (bruntonad).
- B&W :** Bilden blir monokrom (svartvit).
- SOLARIZE [b] :** Bilden visas som en illustration med skarpa kontraster.
- PASTEL [c] :** Bilden visas som en blek pastellmålning.
- MOSAIC [d] :** Bilden visas som en mosaik.

POWER-omkopplaren ska vara ställd på **(CAMERA)**.
 Kontrollera via pekskärmen.

- (1) Visa PAGE1 genom att trycka på FN.
- (2) Visa menyn genom att trycka på MENU.
- (3) Välj P EFFECT under **[M]**, tryck sedan på EXEC (sid. 252).

- (4) Välj önskat läge, tryck sedan på EXEC.

För att återgå till FN

Tryck på EXIT.

Avbryta bildeffektfunktionen

Ställ P EFFECT på OFF i menyinställningarna.

Obs!

När du använder bildeffekter kan du inte använda följande funktioner:

- BOUNCE
- OLD MOVIE (endast DCR-TRV22E/TRV33E)

Использование специальных эффектов – Цифровой эффект (только модель DCR-TRV22E/TRV33E)

STILL

Можно записывать неподвижное изображение таким образом, чтобы оно накладывалось на движущееся изображение.

FLASH (прерывистое движение)

Можно записывать неподвижные изображения последовательно через равные интервалы.

LUMI. (ключ яркости)

Можно заменить наиболее яркие места неподвижного изображения движущимся изображением.

TRAIL

Можно записывать изображение с эффектом запаздывания.

SLOW SHTR (медленный затвор)

Можно замедлить скорость затвора. Режим SLOW SHTR используется для того, чтобы при записи сделать темные изображения более светлыми.

OLD MOVIE

Можно выполнить съемку с эффектом старинного кино. Видеокамера автоматически установит режим 16:9WIDE, эффект изображения SEPIA и соответствующую скорость затвора.

Använda specialeffekter – Digitala effekter (endast DCR-TRV22E/TRV33E)

STILL

Du kan ta en stillbild och placera den på en rörlig bild.

FLASH (ryckiga rörelser)

Du kan ta stillbilder i en följd med konstanta intervall.

LUMI. (luminanskey)

Du kan byta ut ett ljusare område i en stillbild mot en rörlig bild.

TRAIL

Du kan spela in bilden så att en identisk bild släpar efter som ett spår.

SLOW SHTR (långsam slutare)

Du kan sänka slutarens hastighet. Med SLOW SHTR (långsam slutare) kan du spela in mörka bilder så att de blir ljusare.

OLD MOVIE

Du kan ge filmen karaktären av en gammal film. Videokameran ställer automatiskt in breddbilden på 16:9WIDE, bildeffekten på SEPIA och ställer också in en lämplig slutarhastighet.

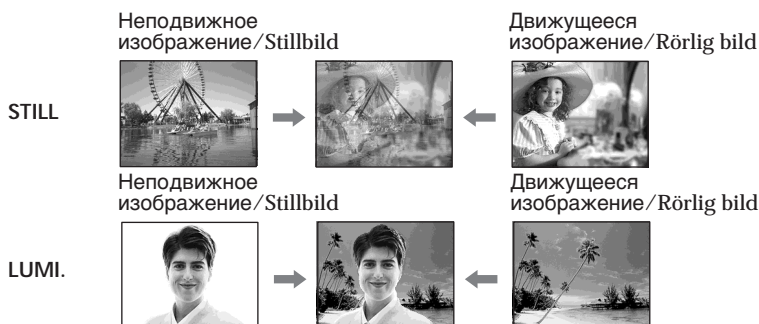

Использование специальных эффектов – Цифровой эффект (только модель DCR-TRV22E/TRV33E)

Переключатель POWER должен быть установлен в положение (CAMERA). Используйте сенсорную панель.

- (1) Нажмите FN и выберите PAGE2.
- (2) Нажмите DIG EFFT. Появится экран для выбора цифрового эффекта.
- (3) Нажмите индикатор нужного режима. При выборе STILL или LUMI. неподвижное изображение сохраняется в памяти.
- (4) Нажмите – (уменьшение эффекта)/+ (увеличение эффекта) для регулировки эффекта.

Элементы для регулировки

STILL	Интенсивность неподвижного изображения, которое нужно наложить на подвижное изображение
FLASH	Интервал прерывистого движения
LUMI.	Цветовая гамма области неподвижного изображения, которую нужно заменить подвижным изображением
TRAIL	Время исчезновения побочного изображения
SLOW SHTR	Скорость затвора. Чем больше величина скорости затвора, тем ниже скорость затвора.
OLD MOVIE	Регулировка не требуется.

- (5) Нажмите ↵ OK для возврата к PAGE2.

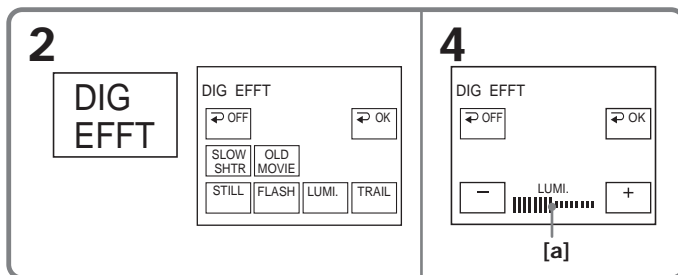

[a] Полоска появится при установке следующих режимов цифровых эффектов: STILL, FLASH, LUMI., TRAIL.

Använda specialeffekter – Digitala effekter (endast DCR-TRV22E/TRV33E)

POWER-omkopplaren ska vara ställd på (CAMERA).
Kontrollera via pekskärmen.

- (1) Tryck på FN och välj PAGE2.
- (2) Tryck på DIG EFFT. Menyn för val av digital effekt visas.
- (3) Tryck på önskat läge. När du väljer STILL eller LUMI. lagras stillbilden i minnet.
- (4) Justera effekten genom att trycka på – (för att minska effekten)/+ (för att öka effekten).

Alternativ för justering

STILL	Hur mycket av stillbilden som du vill lägga ovanpå den rörliga bilden
FLASH	Intervall för de stegvisa rörelserna
LUMI.	Färgschemat för området i stillbilden som ska ersättas med den rörliga bilden
TRAIL	Tiden innan den identiska bilden ska tona bort
SLOW SHTR	Slutarhastighet. Ju högre värde på slutarhastigheten, desto långsammare blir slutaren.
OLD MOVIE	Inga inställningar är nödvändiga.

- (5) Återgå till PAGE2 genom att trycka på ↵ OK.

[a] Stapeln visas när du väljer följande effektlägen: STILL, FLASH, LUMI. och TRAIL.

Использование специальных эффектов – Цифровой эффект (только модель DCR-TRV22E/TRV33E)

Для возврата к FN

Нажмите EXIT.

Для отмены цифрового эффекта

Нажмите \leftarrow OFF на экране DIG EFFT для возврата к PAGE2.

Скорость затвора

Величина скорости затвора	Скорость затвора
SLOW SHTR 1	1/25
SLOW SHTR 2	1/12
SLOW SHTR 3	1/6
SLOW SHTR 4	1/3

Примечания

- При использовании цифровых эффектов нельзя использовать следующие функции:
 - Super NightShot
 - Colour Slow Shutter
 - Фейдер
- Функция PROGRAM AE не работает в режиме SLOW SHTR.
- Следующие функции не работают в режиме OLD MOVIE:
 - Широкоэкранный режим
 - Эффект изображения
 - PROGRAM AE

При записи в режиме SLOW SHTR

Автоматическая фокусировка может быть не эффективной. Выполните фокусировку вручную, используя штатив.

Använda specialeffekter – Digitala effekter (endast DCR-TRV22E/TRV33E)

För att återgå till FN

Tryck på EXIT.

Avbryta de digitala effekterna

Återgå till PAGE2 genom att trycka på \leftarrow OFF i menyn DIG EFFT.

Slutarhastighet

Värde på slutarhastighet	Slutarhastighet
SLOW SHTR 1	1/25
SLOW SHTR 2	1/12
SLOW SHTR 3	1/6
SLOW SHTR 4	1/3

Obs!

- När du använder digitala effekter kan du inte använda följande funktioner:
 - Super NightShot
 - Colour Slow Shutter
 - Toning
- Du kan inte använda PROGRAM AE i läget SLOW SHTR.
- Du kan inte använda följande funktioner i läget OLD MOVIE:
 - Bredbildsläge
 - Bildeffekter
 - PROGRAM AE (automatisk exponering)

Under inspelning i läget SLOW SHTR

Det är inte säkert att den automatiska fokuseringen fungerar riktigt bra. Ställ in skärpan manuellt och använd stativ.

Использование функции PROGRAM AE

SPOTLIGHT*

Этот режим используется, чтобы лица людей не выглядели слишком бледными, например, при съемке с ярким освещением в театре.

PORTRAIT (мягкий портретный режим)

Этот режим позволяет выделить объект на мягком фоне и подходит для съемки, например, людей или цветов.

SPORTS (спортивные состязания)*

Этот режим позволяет минимизировать дрожание при съемке быстро движущихся предметов, например, при игре в теннис или гольф.

BEACH&SKI*

Этот режим используется, чтобы лица людей не выглядели слишком темными в зоне сильного света или отраженного света, например, на пляже в разгар лета или на снежном склоне.

SUNSETMOON (закат солнца и лунное освещение)**

Этот режим позволяет в точности отражать обстановку при съемке заходов солнца, общих ночных видов, фейерверков и неоновых реклам.

LANDSCAPE**

Этот режим позволяет снимать отдаленные объекты, например, горы. Он также предотвращает фокусировку видеокamеры на стекло или металлическую решетку на окнах, когда выполняется запись объектов позади стекла или решетки.



* Видеокamera фокусируется только на объектах, находящихся на среднем и дальнем расстояниях.

**Видеокamera фокусируется только на удаленные объекты.

Använda PROGRAM AE

SPOTLIGHT*

I det här läget blir t.ex. ansikten som spelas in i stark belysning inte så extremt vita som de annars lätt blir. Sådana situationer kan uppkomma bland annat i det starka strålkastarljuset på en teater.

PORTRAIT (mjukt porträttläge)

I det här läget framhävs motivet medan bakgrunden mjukas upp. Passar t.ex. för motiv som människor och blommor.

SPORTS (sportläge)*

I det här läget minimeras kameraskakningar när du filmar motiv som rör sig snabbt, t.ex. när du filmar tennis eller golf.

BEACH&SKI*

I det här läget motverkas tendensen att människors ansikten blir mörkare än de egentligen är, ett fenomen som kan uppstå när du filmar där det är mycket ljus, t.ex. på en sandstrand i sommarsol eller på vintern i en skidbacke.

SUNSETMOON (solnedgång & måne)**

I det här läget bevaras stämningen när du filmar solnedgångar, nattmotiv, fyrverkerier eller neonskyltar.

LANDSCAPE (landskap)**

Det här läget kan du använda när du filmar avlägsna motiv, t.ex. berg. Läget gör att videokameran fokuserar på det egentliga motivet i stället för på glaset i ett fönster eller nätet i en skärm när du filmar genom dem.

* Videokameran fokuserar bara på motiv som ligger på ett medellångt till långt avstånd.

**Videokameran fokuserar bara på avlägsna motiv.

Использование функции PROGRAM AE

Переключатель POWER должен быть установлен в положение **CAMERA** или **MEMORY**¹⁾.
Используйте сенсорную панель.

- (1) Нажмите FN для отображения PAGE1.
- (2) Нажмите кнопку MENU для отображения меню.
- (3) Выберите PROGRAM AE в **[M]**, затем нажмите EXEC (стр. 242).

¹⁾ только модель DCR-TRV22E/TRV33E

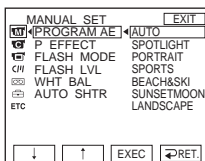

- (4) Выберите нужный режим, затем нажмите EXEC.

Для возврата к FN

Нажмите EXIT.

Для отмены функции PROGRAM AE

Установите для PROGRAM AE значение AUTO в установках меню.

Примечания

- Следующие функции не работают в режиме PROGRAM AE:
 - Colour Slow Shutter (только модель DCR-TRV22E/TRV33E)
 - BOUNCE
 - SLOW SHTR (только модель DCR-TRV22E/TRV33E)
 - OLD MOVIE (только модель DCR-TRV22E/TRV33E)
 - Точечный фокус
- Функция PROGRAM AE не работает в следующих случаях (индикатор мигает):
 - Переключатель NIGHTSHOT установлен в положение ON.
 - При записи изображений на "Memory Stick" с использованием MEMORY MIX (только модель DCR-TRV22E/TRV33E)
- При установке переключателя POWER в положение MEMORY режим SPORTS не работает (индикатор мигает). (Только модель DCR-TRV22E/TRV33E)

Använda PROGRAM AE

Ställ POWER-omkopplaren på **CAMERA** eller **MEMORY**¹⁾.
Kontrollera via pekskärmen.

- (1) Visa PAGE1 genom att trycka på FN.
- (2) Visa menyn genom att trycka på MENU.
- (3) Välj PROGRAM AE under **[M]**, tryck sedan på EXEC (sid. 252).

¹⁾ endast DCR-TRV22E/TRV33E

- (4) Välj önskat läge, tryck sedan på EXEC.

För att återgå till FN

Tryck på EXIT.

Avbryta PROGRAM AE

Ställ PROGRAM AE på AUTO i menyinställningarna.

Obs!

- Du kan inte använda följande funktioner i PROGRAM AE:
 - Colour Slow Shutter (endast DCR-TRV22E/TRV33E)
 - BOUNCE
 - SLOW SHTR (endast DCR-TRV22E/TRV33E)
 - OLD MOVIE (endast DCR-TRV22E/TRV33E)
 - Punktfokusering
- PROGRAM AE fungerar inte i följande fall (indikatorn blinkar):
 - NIGHTSHOT är ställt på ON.
 - Spela in bilder på "Memory Stick" med hjälp av MEMORY MIX (endast DCR-TRV22E/TRV33E)
- När du ställer POWER-omkopplaren på MEMORY kan du inte använda läget SPORTS. (Indikatorn blinkar.) (Endast DCR-TRV22E/TRV33E)

Регулировка экспозиции вручную

Регулировка экспозицию вручную рекомендуется в следующих случаях:

- когда объект освещен сзади;
- когда объект слишком светлый по сравнению с фоном;
- при записи темных изображений (например, ночных сцен) с большой достоверностью.

Переключатель POWER должен быть установлен в положение **CAMERA** или **MEMORY**¹⁾.

Используйте сенсорную панель.

- (1) Нажмите FN для отображения PAGE1.
- (2) Нажмите кнопку EXPOSURE.
Появится экран для регулировки экспозиции.
- (3) Нажмите MANUAL.
- (4) Отрегулируйте экспозицию, используя кнопки – (темнее) /+ (ярче).
- (5) Нажмите ↵ OK для возврата к PAGE1.

¹⁾ только модель DCR-TRV22E/TRV33E

Justera exponeringen manuellt

Du rekommenderas att justera exponeringen manuellt i följande fall:

- När motivet är i motljus (belyst bakifrån)
- När motivet är för alltför ljust gentemot bakgrunden
- När du filmar mörka motiv (t.ex. nattscener) och vill ha återgivningen verklighetstrogen

Ställ POWER-omkopplaren på **CAMERA** eller **MEMORY**¹⁾.

Kontrollera via pekskärmen.

- (1) Visa PAGE1 genom att trycka på FN.
- (2) Tryck på EXPOSURE. Meny för exponeringsinställning visas.
- (3) Tryck på MANUAL.
- (4) Ställ in exponeringen med hjälp av – (mörkare) /+ (ljusare).
- (5) Återgå till PAGE1 genom att trycka på ↵ OK.

¹⁾ endast DCR-TRV22E/TRV33E

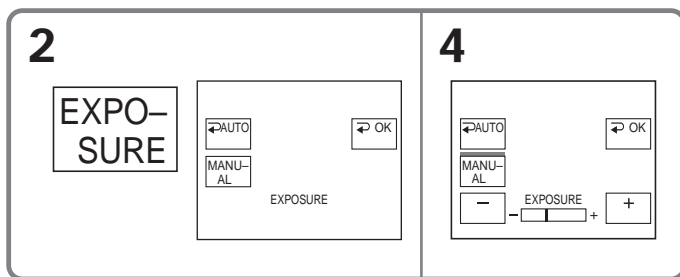

Для возврата к FN

Нажмите EXIT.

Для возврата к автоматической экспозиции

Нажмите ↵ AUTO на экране EXPOSURE для возврата к PAGE1.

Примечание

При регулировке экспозиции вручную не работают следующие функции:

- Задняя подсветка
- Colour Slow Shutter (только модель DCR-TRV22E/TRV33E)

För att återgå till FN

Tryck på EXIT.

Återgå till automatisk exponering

Återgå till PAGE1 genom att trycka på ↵ AUTO i meny EXPOSURE.

Obs!

När du ställer in exponeringen manuellt kan du inte använda följande funktioner:

- Motljusfunktionen
- Colour Slow Shutter (endast DCR-TRV22E/TRV33E)

Использование функций точечного фотоз экспонометра – Универсальный точечный фотоз экспонометр

Можно снимать изображение с соответствующей автоматической экспозицией только для той точки, на которую необходимо навести фокус и для которой экспозиция будет фиксированной. Используйте универсальный точечный фотоз экспонометр в следующих случаях:

- объект освещен сзади;
- существует сильный контраст между объектом и фоном, например, если объект находится на сцене и освещен прожекторным лучом.

Переключатель POWER должен быть установлен в положение **(CAMERA)** или **(MEMORY)**¹⁾.

Используйте сенсорную панель.

- (1) Нажмите FN для отображения PAGE1.
- (2) Нажмите SPOT METER. Появится экран SPOT METER.
- (3) Нажмите в нужной области в прямоугольнике. На экране начнет мигать индикатор SPOT METER. Будет настроена экспозиция для выбранной точки.
- (4) Нажмите ↵ OK для возврата к PAGE1.

¹⁾ только модель DCR-TRV22E/TRV33E

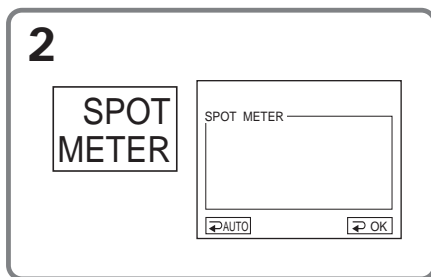

Для возврата к FN

Нажмите EXIT.

Для возврата к автоматической экспозиции

Нажмите ↵ AUTO на экране SPOT METER для возврата к PAGE1.

Примечание

При использовании универсального точечного фотоз экспонометра не работают следующие функции:

- Задняя подсветка
- Colour Slow Shutter (только модель DCR-TRV22E/TRV33E)
- Точечный фокус

Använda funktionen för exponeringsmätare – Flexibel exponeringsmätare

Du kan fotografera med exponering inställd för den punkt du fokuserar på och med exponeringen låst.

Använd den flexibla exponeringsmätaren när:

- Motivet är i motljus.
- När det är en stor kontrast mellan motiv och bakgrund, som t.ex. ett motiv på en strålkastarbelyst scen.

Ställ POWER-omkopplaren på **(CAMERA)** eller **(MEMORY)**¹⁾.

Kontrollera via pekskärmen.

- (1) Visa PAGE1 genom att trycka på FN.
- (2) Tryck på SPOT METER. Meny SPOT METER visas.
- (3) Tryck på önskat område i bildrutan. Indikatorn SPOT METER blinkar på skärmen. Exponeringen ställs in för den punkt du valt.
- (4) Återgå till PAGE1 genom att trycka på ↵ OK.

¹⁾ endast DCR-TRV22E/TRV33E

För att återgå till FN

Tryck på EXIT.

Återgå till automatisk exponering

Återgå till PAGE1 genom att trycka på ↵ AUTO i meny SPOT METER.

Obs!

När du använder den flexibla exponeringsmätaren kan du inte använda följande funktioner:

- Motljusfunktionen
- Colour Slow Shutter (endast DCR-TRV22E/TRV33E)
- Punktfokusering

Фокусировка вручную

Ручную фокусировку можно использовать для получения более хороших результатов в следующих случаях. Обычно фокусировка регулируется автоматически.

- Режим автоматической фокусировки является неэффективным при выполнении съемки:
 - объектов через стекло, покрытое каплями;
 - горизонтальных полос;
 - объектов с малой контрастностью на таком фоне, как стена или небо.
- При выполнении съемки стационарных объектов с использованием штатива
- Если нужно выполнить изменение фокусировки с объекта на переднем плане на объект на заднем плане



Переключатель POWER должен быть установлен в положение **CAMERA** или **MEMORY**¹⁾.

Используйте сенсорную панель.

- (1) Нажмите FN для отображения PAGE1.
- (2) Нажмите кнопку FOCUS.
- (3) Нажмите MANUAL. Появится экран для регулировки фокусировки.
- (4) Нажмите ← или → для получения четкой фокусировки.
- (5) Нажмите OK для возврата к PAGE1.

¹⁾ только модель DCR-TRV22E/TRV33E

Manuell fokusering

Du kan få bättre resultat med manuell skärpeinställning i följande fall. Det normala är att fokuseringen utförs automatiskt.

- Läget för automatisk fokusering fungerar dåligt när du filmar:
 - Motiv genom glas som är täckt av regndroppar
 - När du filmar motiv med horisontella ränder
 - Motiv med dålig kontrast mot bakgrunder som t.ex. en vägg eller himlen
- Använd gärna stativ när du filmar stillastående motiv
- När du vill ändra fokus från ett motiv i förgrunden till ett motiv i bakgrunden

Ställ POWER-omkopplaren på **CAMERA** eller **MEMORY**¹⁾.

Kontrollera via pekskärmen.

- (1) Visa PAGE1 genom att trycka på FN.
- (2) Tryck på FOCUS.
- (3) Tryck på MANUAL. Meny för inställning av fokus visas.
- (4) Öka skärpan genom att trycka på ← eller → .
- (5) Återgå till PAGE1 genom att trycka på OK.

¹⁾ endast DCR-TRV22E/TRV33E

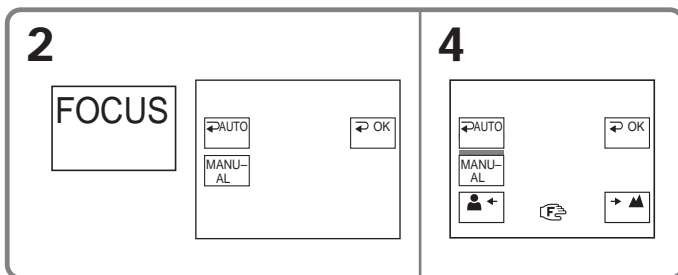

Фокусировка вручну

Для возврата к FN

Нажмите EXIT.

Для возврата к автоматической фокусировке

На экране FOCUS нажимает ↩ AUTO для возврата к PAGE1.



Для более точной фокусировки

Очень просто выполнить фокусировку на объект, если отрегулировать трансфокацию для выполнения съемки в положении "W" (широкоугольный) после фокусировки в положении "T" (телефото).

При выполнении съемки вблизи объекта

Выполните фокусировку в конце положения "W" (широкоугольный).

Индикатор будет изменяться следующим образом:

-  при записи удаленного объекта;
-  если объект находится слишком близко, чтобы выполнить фокусировку на него.

Manuell fokusering

För att återgå till FN

Tryck på EXIT.

Återgå till automatisk fokusering

Återgå till PAGE1 genom att trycka på ↩ AUTO i menyn FOCUS.



Exakt fokusering

Det är lättare att ställa in skärpan om du ställer in zoomen så att du filmar i "W" (vidvinkelläge) efter att ha ställt in skärpan i läget "T" (telefoto).

När du filmar näraliggande motiv

Fokusera vid slutet av "W"-läget (vidvinkelläge).

ändras enligt:

-  när du filmar avlägsna motiv
-  när motivet ligger för nära för att kunna fokuseras

Использование функции точечного фокуса – Точечный фокус

Можно снимать изображение с соответствующей автоматической фокусировкой только для той точки, на которую необходимо навести фокус и для которой фокус будет фиксированным.

Переключатель POWER должен быть установлен в положение **CAMERA** или **MEMORY**¹⁾.

Используйте сенсорную панель.

- (1) Нажмите FN для отображения PAGE1.
- (2) Нажмите SPOT FOCUS. Появится экран SPOT FOCUS.
- (3) Нажмите в нужной области в прямоугольнике. На экране начнет мигать индикатор SPOT FOCUS. Будет настроен фокус для выбранной точки.
- (4) Нажмите ↵ OK для возврата к PAGE1.

¹⁾ только модель DCR-TRV22E/TRV33E

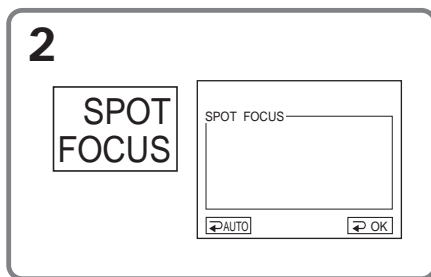

Для возврата к FN

Нажмите EXIT.

Для возврата к автоматической фокусировке

В экране SPOT FOCUS нажмите ↵ AUTO для возврата к PAGE1.

Примечания

- Функция точечного фокуса не работает, если включена функция PROGRAM AE.
- Функция задней подсветки не работает при включенной функции точечного фокуса.

Använda funktionen för punktfokusering – Punktfokusering

Du kan automatiskt ta en bild med rätt fokusering bara för den punkt du fokuserar på och med fokuseringen låst.

Ställ POWER-omkopplaren på **CAMERA** eller **MEMORY**¹⁾.
Kontrollera via pekskärmen.

- (1) Visa PAGE1 genom att trycka på FN.
- (2) Tryck på SPOT FOCUS. Menyn SPOT FOCUS visas.
- (3) Tryck på önskat område i bildrutan. Indikatorn SPOT FOCUS blinkar på skärmen. Fokuseringen för den punkt du valt justeras.
- (4) Återgå till PAGE1 genom att trycka på ↵ OK.

¹⁾ endast DCR-TRV22E/TRV33E

För att återgå till FN

Tryck på EXIT.

Återgå till automatisk fokusering

Återgå till PAGE1 genom att trycka på ↵ AUTO på skärmen SPOT FOCUS.

Obs!

- Du kan inte använda punktfokusering när PROGRAM AE är aktiverat.
- Du kan inte använda motljusfunktionen när punktfokuseringen är aktiv.

Запись с интервалами

Можно выполнить цейтраферную съемку, настроив видеокамеру таким образом, чтобы она последовательно выполняла запись и переходила в режим ожидания. С помощью этой функции можно получить прекрасные записи того, как раскрываются цветы, рождаются насекомые и т.д.

Пример

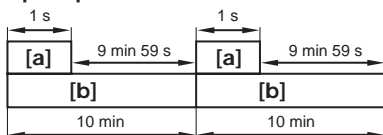

[a] REC TIME (время записи)

[b] INTERVAL (интервал)

Реальное время записи может отличаться от выбранного на +/- 6 кадров.

Переключатель POWER должен быть установлен в положение **CAMERA**. Используйте сенсорную панель.

- Нажмите FN для отображения PAGE1.
- Нажмите кнопку MENU для отображения меню.
- Выберите INT. REC в , затем нажмите EXEC (стр. 248).
- Выберите SET, затем нажмите EXEC.
- Выберите INTERVAL, затем нажмите EXEC.
- Выберите необходимую продолжительность интервала, затем нажмите EXEC.
Время: 30SEC ↔ 1MIN ↔ 5MIN ↔ 10MIN
- Выберите REC TIME, затем нажмите EXEC.

Intervallinspelning

Du kan göra inspelningar i tidsintervaller genom att ställa videokameran på automatisk upprepning av inspelning och standby i följd efter varandra. Med den här funktionen kan du få utmärkta inspelningar av blommor som slår ut, insekter som kläcks osv.

Exempel

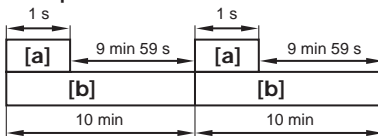

[a] REC TIME

[b] INTERVAL

Det kan finnas en viss felmarginal när det gäller inspelningstiden; den kan variera upp till +/- 6 bildrutor jämfört med den inställda tiden.

POWER-omkopplaren ska vara ställd på **CAMERA**.
Kontrollera via pekskärmen.

- Visa PAGE1 genom att trycka på FN.
- Visa menyn genom att trycka på MENU.
- Välj INT. REC under , tryck sedan på EXEC (sid. 258).
- Välj SET, tryck sedan på EXEC.
- Välj INTERVAL, tryck sedan på EXEC.
- Välj önskad intervalltid, tryck sedan på EXEC.
Tiden: 30SEC ↔ 1MIN ↔ 5MIN ↔ 10MIN
- Välj REC TIME, tryck sedan på EXEC.

4

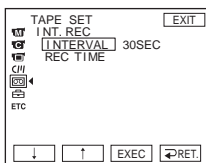

5

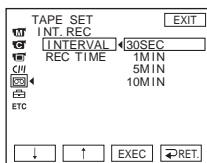

7

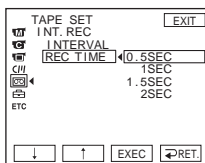

Запись с интервалами

- (8) Выберите необходимое время записи, затем нажмите EXEC.
Время: 0.5SEC ↔ 1SEC ↔ 1.5SEC ↔ 2SEC
- (9) Нажмите ↵ RET.
- (10) Выберите INT. REC значение ON, затем нажмите кнопку EXEC.
- (11) Нажмите EXIT для возврата к FN. На экране начнет мигать индикатор INTERVAL TAPE.
- (12) Нажмите кнопку START/STOP, чтобы начать запись с интервалами. Индикатор INTERVAL TAPE будет гореть во время записи с интервалами.

Для отмены записи с интервалами

Установите для INT. REC значение OFF в установках меню.

Intervallinspelning

- (8) Välj önskad inspelningstid, tryck sedan på EXEC.
Tiden: 0.5SEC ↔ 1SEC ↔ 1.5SEC ↔ 2SEC
- (9) Tryck på ↵ RET.
- (10) Välj INT. REC på ON, tryck sedan på EXEC.
- (11) Återgå till FN genom att trycka på EXIT.
Indikatorn INTERVAL TAPE blinkar på skärmen.
- (12) Starta intervallinspelningen genom att trycka på START/STOP.
Under intervallinspelningen visas indikatorn INTERVAL TAPE.

Avbryta intervallinspelning

Ställ INT. REC på OFF i menyinställningarna.

Запись кадров одного за другим – Покадровая запись

Можно выполнить запись с эффектом замедленного анимационного изображения, используя покадровую запись. Для создания такого эффекта перемещайте понемногу объект и выполняйте покадровую запись. Чтобы избежать дрожания камеры, рекомендуется использовать штатив и управлять видеокamerой с помощью пульта дистанционного управления (кроме модели DCR-TRV12E).

Переключатель POWER должен быть установлен в положение **CAMERA**. Используйте сенсорную панель.

- (1) Нажмите FN для отображения PAGE1.
- (2) Нажмите кнопку MENU для отображения меню.
- (3) Выберите FRAME REC в , затем нажмите EXEC (стр. 248).

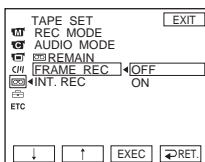

- (4) Выберите ON, затем нажмите EXEC.
- (5) Нажмите EXIT для возврата к FN. Загорится индикатор FRAME REC.
- (6) Нажмите кнопку START/STOP для начала покадровой записи. Видеокamera сделает запись около 6 кадров и вернется в режим ожидания записи.
- (7) Переместите объект и повторите действия пункта 6.

Для отмены покадровой записи

Установите для FRAME REC значение OFF в установках меню.

Примечание

При непрерывном использовании функции покадровой записи оставшееся время записи на кассете отображается неверно.

При использовании покадровой записи

Последний записанный кадр дольше остальных.

Inspelning bildruta för bildruta – Bildruteinspelning

Med bildruteinspelning kan du göra inspelningar med en "upphackad" effekt; inspelningarna får karaktären av en animering. Du skapar den här effekten genom att i små steg flytta motivet, och sedan göra en bildruteinspelning för varje steg. Du rekommenderas att använda ett stativ och styra videokameran med hjälp av fjärrkontrollen (ej för DCR-TRV12E) så att du undviker kameraskakningar.

POWER-omkopplaren ska vara ställd på

CAMERA.

Kontrollera via pekskärmen.

- (1) Visa PAGE1 genom att trycka på FN.
- (2) Visa menyn genom att trycka på MENU.
- (3) Välj FRAME REC under , tryck sedan på EXEC (sid. 258).

- (4) Välj ON, tryck sedan på EXEC.
- (5) Återgå till FN genom att trycka på EXIT. Indikatorn FRAME REC tänds.
- (6) Starta bildruteinspelningen genom att trycka på START/STOP. Videokameran gör en inspelning på ungefär 6 bildrutor och återgår sedan till läget standby under inspelning.
- (7) Flytta motivet en liten bit, upprepa sedan steg 6.

Avbryta bildruteinspelning

Ställ FRAME REC på OFF i menyinställningarna.

Obs!

Den återstående bandtiden visas inte korrekt om du använder bildruteinspelning kontinuerligt.

När du använder bildruteinspelning

Den senaste inspelade bildrutan är längre än de andra bildrutorna.

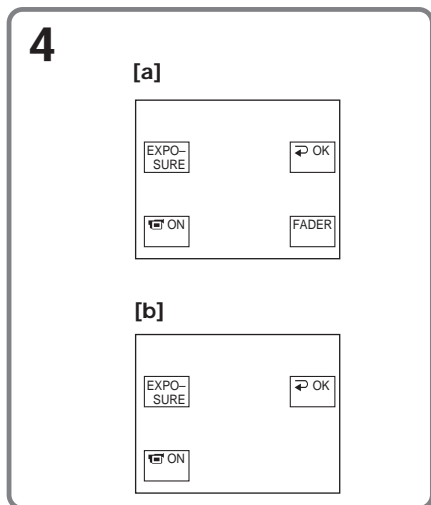

- [a]** Если переключатель POWER установлен в положение CAMERA
- [b]** Если переключатель POWER установлен в положение MEMORY (только модель DCR-TRV22E/TRV33E)

Чтобы кнопки исчезли с экрана ЖКД

Нажмите OK.

Примечание

При установке переключателя POWER в положение PLAYER¹⁾/VCR²⁾ или во время воспроизведения из памяти нельзя (только модель DCR-TRV22E/TRV33E), используя видоискатель, выполнять управление с помощью сенсорной панели.

¹⁾ DCR-TRV12E/TRV14E

²⁾ DCR-TRV19E/TRV22E/TRV33E

Для работы с элементами, которые не отображаются

Установите панель ЖКД и видоискатель в предыдущее положение. Работайте с элементами, используя экран ЖКД.

Доступное время записи

Это время, когда запись изображений выполняется с помощью видоискателя (стр. 27).

Видоискатель/
Sökare

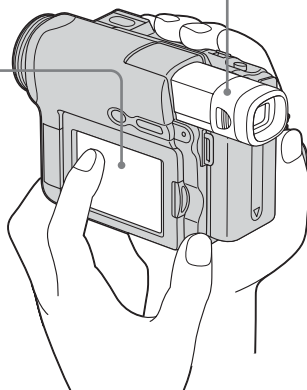

- [a]** När POWER-omkopplaren är ställd på CAMERA
- [b]** När POWER-omkopplaren är ställd på MEMORY (endast DCR-TRV22E/TRV33E)

Om du vill släcka knapparna i LCD-skärmen

Tryck på OK.

Obs!

När POWER-omkopplaren är ställd på PLAYER¹⁾/VCR²⁾ eller under minnesuppspelning (endast DCR-TRV22E/TRV33E) kan du inte utföra funktioner med hjälp av pekskärmen när du använder sökaren.

¹⁾ DCR-TRV12E/TRV14E

²⁾ DCR-TRV19E/TRV22E/TRV33E

För att utföra de funktioner som inte visas Ställ tillbaka LCD-skärmen och sökaren till deras tidigare lägen. Utför funktionerna från LCD-skärmen.

Tillgänglig inspelningstid

Den tid som visas gäller när du spelar in bilder med hjälp av sökaren (sid. 27).

Воспроизведение кассеты с эффектом изображения

Переключатель POWER должен быть установлен в положение

(PLAYER)¹⁾(VCR)²⁾.

Используйте сенсорную панель.

- (1) В режиме воспроизведения или паузы воспроизведения нажмите FN для отображения PAGE1.
- (2) Нажмите кнопку MENU для отображения меню.
- (3) Выберите P EFFECT в **[M]**, затем нажмите EXEC (стр. 242).

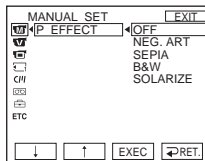

- (4) Выберите нужный режим, затем нажмите EXEC.
Можно использовать режимы NEG. ART, SEPIA, B&W и SOLARIZE.
Подробные сведения о каждом режиме см. на стр. 76.

¹⁾ DCR-TRV12E/TRV14E

²⁾ DCR-TRV19E/TRV22E/TRV33E

Для возврата к FN

Нажмите EXIT.

Для отмены эффекта изображения

Установите для P EFFECT значение OFF в установках меню.

Примечания

- Эффект изображения невозможно использовать для обработки эпизодов, введенных с внешнего источника.
- Нельзя использовать видеокамеру для записи изображений на кассету во время использования эффекта изображения для обработки изображения. Изображения можно записать на "Memory Stick" (только модель DCR-TRV22E/TRV33E) (стр. 156, 170) или на видеомэгнитофон, используя видеокамеру в качестве проигрывателя.

Изображения, обработанные с помощью эффекта изображения

Эти изображения не выводятся через интерфейс **i** DV.

Spela upp band med bildeffekter

POWER-omkopplaren ska vara ställd på

(PLAYER)¹⁾(VCR)²⁾.

Kontrollera via pekskärmen.

- (1) Under uppspelning eller paus i uppspelningen visar du PAGE1 genom att trycka på FN.
- (2) Visa menyn genom att trycka på MENU.
- (3) Välj P EFFECT under **[M]**, tryck sedan på EXEC (sid. 252).

- (4) Välj önskat läge, tryck sedan på EXEC.
Du kan använda NEG. ART, SEPIA, B&W och SOLARIZE.
Mer information om de olika effekterna finns på sidan 76.

¹⁾ DCR-TRV12E/TRV14E

²⁾ DCR-TRV19E/TRV22E/TRV33E

För att återgå till FN

Tryck på EXIT.

Avbryta bildeffektfunktionen

Ställ P EFFECT på OFF i menyinställningarna.

Obs!

- Du kan inte behandla externt inmatade avsnitt med bildeffekter.
- Du kan inte spela in på bandet i videokameran medan du arbetar med bildeffekter. Däremot kan du spela in bilderna på ett "Memory Stick" (endast DCR-TRV22E/TRV33E) (sid. 156, 170) eller på en videobandspelare och använda videokameran som uppspelare.

Bilder som behandlats med bildeffekter

Dessa bilder sänds inte ut via **i** DV-gränssnittet.

Воспроизведение кассеты с использованием цифрового эффекта (только модель DCR-TRV22E/TRV33E)

Переключатель POWER должен быть установлен в положение (VCR).
Используйте сенсорную панель.

- (1) В режиме воспроизведения или паузы воспроизведения нажмите FN и выберите PAGE2.
- (2) Нажмите DIG EFFT. Появится экран для выбора цифрового эффекта.

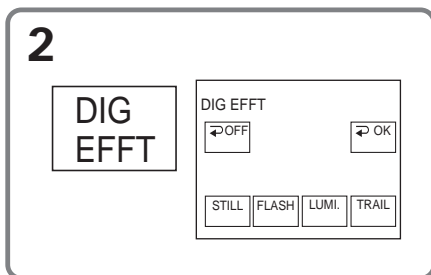

- (3) Выберите нужный режим. Можно использовать эффекты STILL, FLASH, LUMI. и TRAIL. Подробнее о каждом эффекте см. на стр. 77. При выборе STILL или LUMI. изображение, для которого выбран эффект, будет занесено в память как неподвижное.
- (4) Нажмите +/- для регулировки эффекта.
- (5) Нажмите OK для возврата к PAGE2.

Для возврата к FN

Нажмите EXIT.

Для отмены цифрового эффекта

Нажмите OFF для возврата к PAGE2.

Примечания

- Цифровой эффект невозможно использовать для обработки эпизодов, введенных с внешнего источника.
- Нельзя использовать видеокамеру для записи изображений на кассету во время использования цифрового эффекта для обработки изображения. Запишите изображения на "Memory Stick" (стр. 156, 170) или на видеомаягнитофон, используя видеокамеру в качестве проигрывателя.

Изображения, обработанные с помощью цифрового эффекта

Эти изображения не выводятся через интерфейс DV.

Spela upp ett band med digitala effekter (endast DCR-TRV22E/TRV33E)

POWER-omkopplaren ska vara ställd på (VCR).
Kontrollera via pekskärmen.

- (1) Under uppspelning eller paus i uppspelningen trycker du på FN och väljer PAGE2.
- (2) Tryck på DIG EFFT. Menyn för val av digital effekt visas.

- (3) Välj önskat läge. Du kan använda STILL, FLASH, LUMI. och TRAIL. Mer information om de olika effekterna finns på sidan 77. Om du väljer STILL eller LUMI. lagras den bild du valde för effekten i minnet som en stillbild.
- (4) Justera effekten genom att trycka på +/-.
- (5) Återgå till PAGE2 genom att trycka på OK.

För att återgå till FN

Tryck på EXIT.

Avbryta de digitala effekterna

Återgå till PAGE2 genom att trycka på OFF.

Obs!

- Du kan inte behandla externt inmatade avsnitt med digitala effekter.
- Du kan inte spela in på bandet i videokameran medan du arbetar med digitala effekter. Däremot kan du spela in bilder på ett "Memory Stick" (sid. 156, 170) eller på en videobandspelare och använda videokameran som uppspelare.

Bilder som behandlats med digitala effekter
Dessa bilder sänds inte ut via DV-gränssnittet.

Увеличение изображений, записанных на кассете – PB ZOOM для кассеты (только модель DCR- TRV22E/TRV33E)

Кроме описанной здесь операции, видеокамера может увеличить неподвижные изображения, записанные на "Memory Stick" (стр. 186).

Переключатель POWER должен быть установлен в положение (VCR).
Используйте сенсорную панель.

- (1) В режиме воспроизведения или паузы воспроизведения нажмите FN и выберите PAGE2.
- (2) Нажмите кнопку PB ZOOM. Появится экран PB ZOOM.
- (3) Нажмите в области, которую необходимо отобразить в увеличенном виде в прямоугольнике. Область, в которой Вы нажали, сместится в центр экрана, и размер воспроизводимого изображения будет увеличен примерно вдвое. Если еще раз нажать в другой области, она сместится в центр экрана.
- (4) Отрегулируйте коэффициент масштабирования с помощью рычага привода трансфокатора. Можно увеличить изображение с коэффициентом масштабирования приблизительно от 1,1 до 5 раз.
W: уменьшение коэффициента масштабирования
T: увеличение коэффициента масштабирования

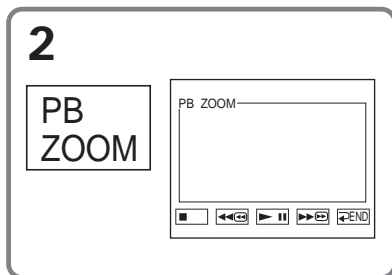

Förstora bilder som är inspelade på band – Band PB ZOOM (endast DCR-TRV22E/ TRV33E)

Förutom den funktion som beskrivits här kan videokameran förstora stillbilder på ett "Memory Stick" (sid. 186).

POWER-omkopplaren ska vara ställd på (VCR).
Kontrollera via pekskärmen.

- (1) Under uppspelning eller paus i uppspelningen trycker du på FN och väljer PAGE2.
- (2) Tryck på PB ZOOM. Menyn för PB ZOOM visas.
- (3) Tryck på det område av bilden som du vill förstora. Det område du tryckte på flyttas till mitten av skärmen och spelas upp med ungefär dubbel storlek. Om du trycker på ett nytt område flyttas det till mitten av skärmen.
- (4) Ställ in zoomningsgraden med zoomspaken.
Du kan välja en zoomningsgrad som är ungefär 1,1 gånger upp till 5 gånger den ursprungliga storleken.
W: Minskar zoomningsgraden.
T: Ökar zoomningsgraden.

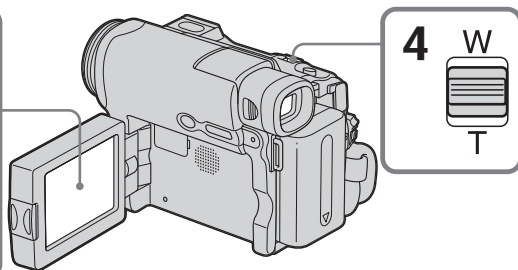

Увеличение изображений, записанных на кассете – PB ZOOM для кассеты (только модель DCR-TRV22E/TRV33E)

Для отмены функции PB ZOOM для кассеты

Нажмите  END.

Примечания

- Используя функцию PB ZOOM для кассеты, на этой видеокамере нельзя обработать изображения, полученные с внешнего источника.
- Нельзя использовать видеокамеру для записи изображений на кассету, когда для обработки изображения используется функция PB ZOOM для кассеты. Однако изображения можно записать на "Memory Stick" (только модель DCR-TRV33E, стр. 156, 170) или на видеомагнитофон, используя видеокамеру в качестве проигрывателя.
- Невозможно использовать видеокамеру для записи движущегося изображения на "Memory Stick", если изображение было обработано с помощью функции PB ZOOM для кассеты.

Изображения в режиме PB ZOOM для кассеты

Изображения в режиме PB ZOOM для кассеты не передаются через интерфейс  DV.

Во время использования режима PB ZOOM для кассеты

При нажатии кнопки DSPL/BATT INFO рамка на экране PB ZOOM исчезнет. Нельзя переместить к центру экрана область, в которой Вы нажали.

Край увеличенного изображения

Край увеличенного изображения нельзя отобразить в центре экрана.

Förstora bilder som är inspelade på band – Band PB ZOOM (endast DCR-TRV22E/TRV33E)

Avbryta band-PB ZOOM

Tryck på  END.

Obs!

- Du kan inte behandla externt inmatade avsnitt med videokamerans band-PB ZOOM.
- Du kan inte spela in bilder på bandet i videokameran medan du behandlar en bild med band-PB ZOOM. Däremot kan du spela in bilder på "Memory Stick" (endast DCR-TRV33E, sid. 156, 170) på en videobandspelare med videokameran som uppspelare.
- Du kan inte spela in rörliga bilder på ett "Memory Stick" i videokameran när du har behandlat dem med band-PB ZOOM.

Bilder som behandlats med band-PB zoom
Bilder med band-PB zoom matas inte ut via  DV-gränssnittet.

Under band-PB zoom

Om du trycker på DSPL/BATT INFO slocknar bildrutan i PB ZOOM-skärmen. Det går inte längre att flytta den del du trycker på till mitten av skärmen.

Kanten på den förstorade bilden

Kanten på den förstorade bilden kan inte visas på mitten av skärmen.

Быстрый поиск эпизода – Память нулевой отметки (только модель DCR-TRV14E/ TRV19E/TRV22E/TRV33E)

Камера выполняет автоматический поиск эпизода, где показание счетчика ленты равно "0:00:00". Для выполнения этой операции используйте пульт дистанционного управления.

Переключатель POWER должен быть установлен в положение (PLAYER)¹⁾/
(VCR)²⁾.

- (1) Во время воспроизведения нажмите кнопку ZERO SET MEMORY на пульте дистанционного управления в том месте, которое Вы захотите найти позже. Показание счетчика ленты станет равным "0:00:00", и начнется отсчет. Индикатор ZERO SET MEMORY начнет мигать. Если индикатор не появится, нажмите кнопку DISPLAY.
- (2) Нажмите кнопку ■, когда необходимо остановить воспроизведение.
- (3) Нажмите кнопку ◀◀ для ускоренной перемотки ленты назад к точке, в которой показатель счетчика ленты равен нулю. Лента остановится автоматически, когда счетчик ленты достигнет нулевой отметки.
- (4) Нажмите кнопку ▶▶. Воспроизведение начнется с места, в котором показания счетчика равны нулю.

¹⁾ DCR-TRV14E

²⁾ DCR-TRV19E/TRV22E/TRV33E

Hitta ett avsnitt snabbt – Nollställningsminne (endast DCR-TRV14E/ TRV19E/TRV22E/TRV33E)

Videokameran söker automatiskt efter det ställe där bandräkneverket står på "0:00:00". Använd fjärrkontrollen för den här funktionen.

POWER-omkopplaren ska vara ställd på (PLAYER)¹⁾/
(VCR)²⁾.

- (1) Under uppspelning trycker du på ZERO SET MEMORY på fjärrkontrollen vid den punkt som du senare vill hitta tillbaka till. Bandräkneverket visar "0:00:00" och börjar sedan räkna. Indikatorn ZERO SET MEMORY blinkar. Om indikatorerna inte visas trycker du på DISPLAY.
- (2) När du vill avbryta uppspelningen trycker du på ■.
- (3) Spola tillbaka bandet till bandräkneverkets nollpunkt genom att trycka på ◀◀. Bandet stannar automatiskt när bandräkneverket står ungefär på noll.
- (4) Tryck på ▶▶. Uppspelningen startar från räkneverkets nollpunkt.

¹⁾ DCR-TRV14E

²⁾ DCR-TRV19E/TRV22E/TRV33E

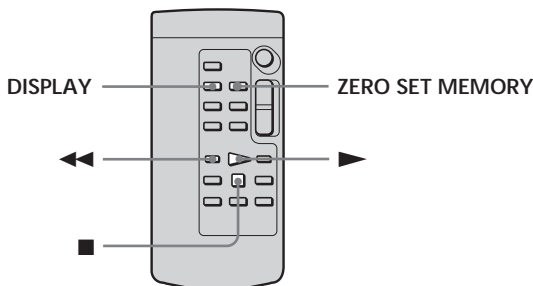

Быстрый поиск эпизода – Память нулевой отметки (только модель DCR-TRV14E/ TRV19E/TRV22E/TRV33E)

Примечания

- Если нажать кнопку ZERO SET MEMORY до начала обратной перемотки ленты, то функция памяти нулевой отметки будет отменена.
- Между кодом времени и счетчиком ленты может быть расхождение в несколько секунд.
- Индикатор ZERO SET MEMORY исчезнет при нажатии FN.

Если на ленте имеется незаписанный участок между записанными частями
Функция памяти нулевой отметки может работать неверно.

Hitta ett avsnitt snabbt – Nollställningsminne (endast DCR-TRV14E/TRV19E/TRV22E/ TRV33E)

Obs!

- Om du trycker på ZERO SET MEMORY innan du spolat tillbaka bandet, avbryts nollställningsfunktionen.
- Skillnaden i tid mellan tidkoden och bandräkneverket kan vara flera sekunder.
- Indikatorn ZERO SET MEMORY slocknar när du trycker på FN.

Om det finns ett oinspelat avsnitt bland de inspelade avsnitten

Det är inte säkert att nollställningsfunktionen fungerar som den ska.

Поиск границ записи на ленте по титру – Поиск титра (только модель DCR-TRV14E/TRV19E/TRV22E/TRV33E)

Для этой операции используйте кассеты с кассетной памятью.

Для этой операции используйте пульт дистанционного управления.

Перед началом работы

Установите для CM SEARCH значение ON в [CM] в установках меню (установка по умолчанию - ON).

Переключатель POWER должен быть установлен в положение (PLAYER)¹⁾ / (VCR)²⁾.

- (1) Нажимайте кнопку SEARCH MODE на пульте дистанционного управления до тех пор, пока не появится индикатор TITLE SEARCH. Появится экран поиска титра. Индикатор будет изменяться следующим образом:

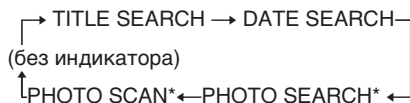

* Только модель DCR-TRV14E/TRV19E

- (2) Нажмите кнопку ◀◀ или ▶▶ на пульте дистанционного управления, чтобы выбрать титр для воспроизведения. Видеокamera автоматически начнет воспроизведение эпизода с выбранным титром.

¹⁾ DCR-TRV14E

²⁾ DCR-TRV19E/TRV22E/TRV33E

Söka bland de inspelade partierna på ett band med hjälp av titeln – Titelsökning (endast DCR-TRV14E/TRV19E/TRV22E/TRV33E)

Använd en kassett med kassettminne om du vill använda den här funktionen. Använd fjärrkontrollen för den här funktionen.

Innan du börjar

Ställ CM SEARCH under [CM] på ON i menyinställningarna. (Ursprunglig inställning är ON.)

POWER-omkopplaren ska vara ställd på

(PLAYER)¹⁾ / (VCR)²⁾.

- (1) Tryck flera gånger på SEARCH MODE på fjärrkontrollen tills indikatorn TITLE SEARCH visas. Menyn för titelsökning visas. Indikatorn ändras på följande sätt:

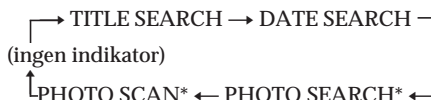

* Endast DCR-TRV14E/TRV19E

- (2) Välj den titel som du vill spela upp genom att trycka på ◀◀ eller ▶▶ på fjärrkontrollen. Videokamera startar automatiskt uppspelningen av avsnittet som har den titel du valde.

¹⁾ DCR-TRV14E

²⁾ DCR-TRV19E/TRV22E/TRV33E

Поиск границ записи на ленте по титру – Поиск титра (только модель DCR-TRV14E/ TRV19E/TRV22E/TRV33E)

Söka bland de inspelade partierna på ett band med hjälp av titeln – Titelsökning (endast DCR-TRV14E/TRV19E/TRV22E/ TRV33E)

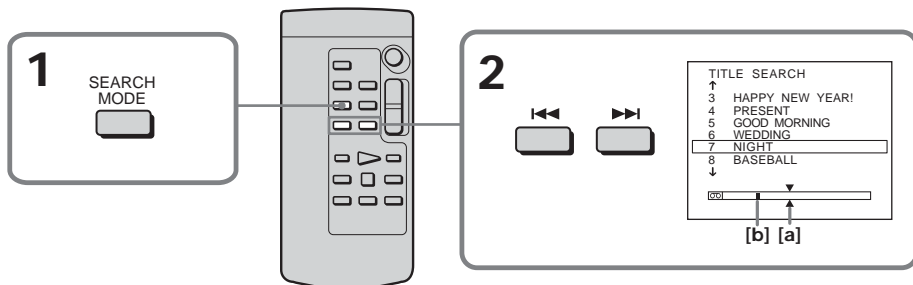

[a] Действительное место, которое необходимо найти

[b] Текущее место на кассете

Для отмены поиска

Нажмите кнопку **■** на пульте дистанционного управления.

Если на ленте имеется незаписанный участок между записанными частями
Поиск титра может работать неправильно.

Для наложения титра

См. стр. 133.

[a] Den punkt du söker

[b] Aktuell bandposition

Avbryta sökningen

Tryck på **■** på fjärrkontrollen.

Om det finns ett oinspelat avsnitt mellan de inspelade partierna

Det är inte säkert att titelsökningen fungerar som det ska.

Lägga en titel ovanpå en bild

Se sid. 133.

Поиск записи по дате – Поиск даты (только модель DCR-TRV14E/ TRV19E/TRV22E/TRV33E)

- DATE SEARCH с использованием кассетной памяти
 - Выберите дату из списка дат записи, отображенных на экране
- DATE SEARCH без использования кассетной памяти
 - Выполните поиск места, где изменяется дата записи

Для этой операции используйте пульт дистанционного управления.

Поиск даты с помощью кассетной памяти

Перед началом работы

- Эту функцию можно использовать только при воспроизведении кассеты с кассетной памятью.
- Установите для CM SEARCH значение ON в [CM] в установках меню (Установка по умолчанию - ON.).

Переключатель POWER должен быть установлен в положение (PLAYER)¹⁾ / (VCR)²⁾.

- (1) Нажимайте кнопку SEARCH MODE на пульте дистанционного управления до тех пор, пока не появится индикатор DATE SEARCH. Появится экран поиска даты. Индикатор будет изменяться следующим образом:

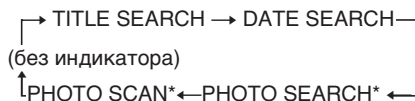

* Только модель DCR-TRV14E/
TRV19E

- (2) Нажмите кнопку I◀◀ или ▶▶ на пульте дистанционного управления, чтобы выбрать дату для воспроизведения. Видеокамера автоматически начнет воспроизведение с выбранной даты.

¹⁾ DCR-TRV14E

²⁾ DCR-TRV19E/TRV22E/TRV33E

Söka en inspelning efter datum - Datumsökning (endast DCR-TRV14E/TRV19E/TRV22E/TRV33E)

- DATE SEARCH med kassetminne
 - Välj datum från den lista med inspelningsdatum som visas på skärmen
- DATE SEARCH utan kassetminne
 - Sök efter den punkt där inspelningsdatum ändras

Använd fjärrkontrollen för den här funktionen.

Söka efter datum med hjälp av kassetminne

Innan du börjar

- Du kan bara använda den här funktionen när du använder kassetter med kassetminne.
- Ställ CM SEARCH under [CM] på ON i menyinställningarna. (Ursprunglig inställning är ON.)

POWER-omkopplaren ska vara ställd på

(PLAYER)¹⁾ / (VCR)²⁾.

- (1) Tryck flera gånger på SEARCH MODE på fjärrkontrollen tills indikatorn DATE SEARCH visas. Meny för datumsökning visas. Indikatorn ändras på följande sätt:

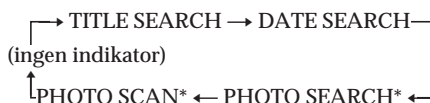

* Endast DCR-TRV14E/TRV19E

- (2) Ange vilket datum som ska spelas upp genom att trycka på I◀◀ eller ▶▶ på fjärrkontrollen. Videokameran startar automatiskt uppspelningen från början av det datum du valt.

¹⁾ DCR-TRV14E

²⁾ DCR-TRV19E/TRV22E/TRV33E

Поиск записи по дате – Поиск даты (только модель DCR-TRV14E/TRV19E/TRV22E/TRV33E)

Söka en inspelning efter datum – Datumsökning (endast DCR-TRV14E/TRV19E/TRV22E/TRV33E)

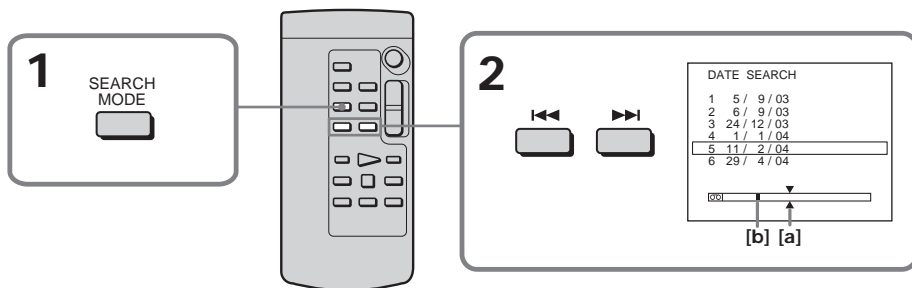

- [a] Действительное место, которое необходимо найти
[b] Текущее место на кассете

Для отмены поиска

Нажмите кнопку **■** на пульте дистанционного управления.

Поиск даты без использования кассетной памяти

Переключатель POWER должен быть установлен в положение (PLAYER)¹⁾/
(VCR)²⁾.

Используйте сенсорную панель.

- (1) Нажмите FN для отображения PAGE1.
- (2) Нажмите кнопку MENU для отображения меню.
- (3) Выберите CM SEARCH в **[CM]**, затем нажмите EXEC (стр. 247).

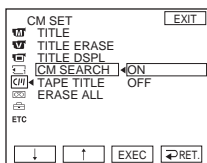

- (4) Выберите OFF, затем нажмите EXEC.
- (5) Нажимайте кнопку SEARCH MODE на пульте дистанционного управления до тех пор, пока не появится индикатор DATE SEARCH.

- [a] Den punkt du söker
[b] Aktuell bandposition

Avbryta sökningen

Tryck på **■** på fjärrkontrollen.

Söka efter datum utan att använda kassettminne

POWER-omkopplaren ska vara ställd på

(PLAYER)¹⁾/
(VCR)²⁾.

Kontrollera via pekskärmen.

- (1) Visa PAGE1 genom att trycka på FN.
- (2) Visa menyn genom att trycka på MENU.
- (3) Välj CM SEARCH under **[CM]**, tryck sedan på EXEC (sid. 257).

- (4) Välj OFF, tryck sedan på EXEC.
- (5) Tryck flera gånger på SEARCH MODE på fjärrkontrollen tills indikatorn DATE SEARCH visas.

Поиск записи по дате – Поиск даты (только модель DCR-TRV14E/TRV19E/TRV22E/TRV33E)

- (6) Нажмите кнопку **⏮** на пульте дистанционного управления для поиска предыдущей даты или нажмите кнопку **⏭** на пульте дистанционного управления для поиска следующей даты. Видеокамера автоматически начнет воспроизведение в том месте, где изменяется дата. Всякий раз при нажатии кнопки **⏮** или **⏭** видеокамера выполняет поиск предыдущей или следующей даты.

¹⁾ DCR-TRV14E

²⁾ DCR-TRV19E/TRV22E/TRV33E

Для отмены поиска

Нажмите кнопку **■** на пульте дистанционного управления или **□** на видеокамере.

Примечание

Если продолжительность записи в течение одного дня составляет менее 2 минут, видеокамера может не точно найти место, где изменяется дата записи.

Если на ленте имеется незаписанный участок между записанными частями
Поиск даты может работать неправильно.

Кассетная память

На кассете с кассетной памятью может содержаться 6 дат записи. Если выполняется поиск даты записи при наличии 7 и более дат, см. раздел "Поиск даты без использования кассетной памяти".

Söka en inspelning efter datum – Datumsökning (endast DCR-TRV14E/TRV19E/TRV22E/TRV33E)

- (6) Sök efter föregående datum genom att trycka på **⏮** på fjärrkontrollen eller sök efter nästa datum genom att trycka på **⏭** på fjärrkontrollen. Videokameran startar uppspelningen automatiskt vid den punkt där datumet ändras. Varje gång du trycker på **⏮** eller **⏭** söker videokameran efter föregående eller nästa datum.

¹⁾ DCR-TRV14E

²⁾ DCR-TRV19E/TRV22E/TRV33E

Avbryta sökningen

Tryck på **■** på fjärrkontrollen eller på **□** på videokameran.

Obs!

Om du under en dag spelat in under kortare tid än 2 minuter kan det hända att videokameran inte hittar den punkt där inspelningsdatum ändras.

Om det finns ett oinspelat avsnitt mellan de inspelade partierna
Det är inte säkert att datumsökningen fungerar som det ska.

Kassetminne

En kassett med kassetminne kan ha 6 inspelningar med datuminformation. Om du söker efter ett datum bland 7 eller fler datum utför du sökningen på det sätt som beskrivs under "Söka efter datum utan att använda kassetminne".

Поиск фото – Фотопоиск/ Фотосканирование (только модель DCR-TRV14E/TRV19E)

Можно выполнить поиск неподвижного изображения, записанного на кассете (PHOTO SEARCH, фотопоиск). Можно также выполнять поиск неподвижных изображений одного за другим и отображать каждое из них в течение пяти секунд независимо от наличия кассетной памяти (PHOTO SCAN, фотосканирование). Для этих операций используйте пульт дистанционного управления. Используйте эту функцию для проверки или монтажа неподвижных изображений.

Поиск фото с помощью кассетной памяти

Перед началом работы

- Эту функцию можно использовать только при воспроизведении кассеты с кассетной памятью.
- Установите для CM SEARCH значение ON в [CM] в установках меню (Установка по умолчанию - ON.).

Переключатель POWER должен быть установлен в положение (PLAYER)¹⁾/
(VCR)²⁾.

- (1) Нажимайте кнопку SEARCH MODE на пульте дистанционного управления до тех пор, пока не появится индикатор PHOTO SEARCH.

Индикатор будет изменяться следующим образом:

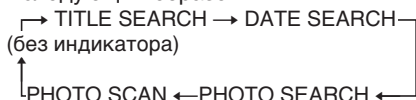

- (2) Нажмите кнопку ◀◀ или ▶▶ на пульте дистанционного управления, чтобы выбрать дату для воспроизведения. Видеокамера автоматически начнет воспроизведение фото с выбранной датой.

¹⁾ DCR-TRV14E

²⁾ DCR-TRV19E

Söka foton – Photo search/Photo scan (endast DCR-TRV14E/ TRV19E)

Du kan söka efter stillbilder (fotosökning, PHOTO SEARCH) som du spelat in på band. Oberoende av kassetminne eller ej kan du också söka efter stillbilder genom att automatiskt visa dem en och en under fem sekunder (bildbläddring, PHOTO SCAN). Använd fjärrkontrollen för de här funktionerna. Den här funktionen kan du använda för att granska eller redigera stillbilder.

Söka efter ett foto med hjälp av kassetminne

Innan du börjar

- Du kan bara använda den här funktionen när du använder kassetter med kassetminne.
- Ställ CM SEARCH under [CM] på ON i menyinställningarna. (Ursprunglig inställning är ON.)

POWER-omkopplaren ska vara ställd på (PLAYER)¹⁾/
(VCR)²⁾.

- (1) Tryck flera gånger på SEARCH MODE på fjärrkontrollen tills indikatorn PHOTO SEARCH visas.

Indikatorn ändras på följande sätt:

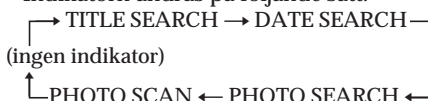

- (2) Ange vilket datum som ska spelas upp genom att trycka på ◀◀ eller ▶▶ på fjärrkontrollen. Videokameran startar automatiskt uppspelningen av en bild med det datum du valt.

¹⁾ DCR-TRV14E

²⁾ DCR-TRV19E

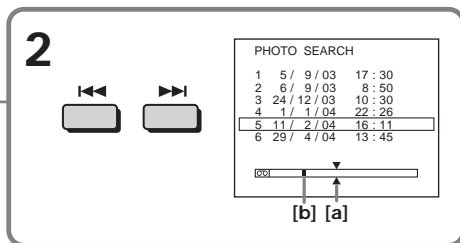
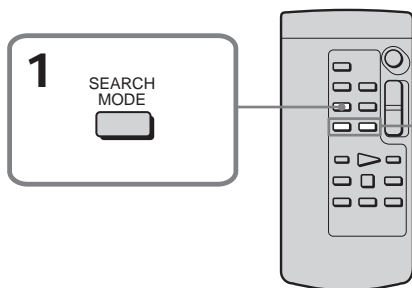

[a] Действительное место, которое необходимо найти

[b] Текущее место на кассете

Для остановки поиска

Нажмите кнопку  на пульте дистанционного управления.

[a] Den punkt du söker

[b] Aktuell bandposition

Avbryta sökningen

Tryck på  på fjärrkontrollen.





Поиск фото без использования кассетной памяти

Переключатель POWER должен быть установлен в положение (PLAYER)¹⁾/(VCR)²⁾. Используйте сенсорную панель.

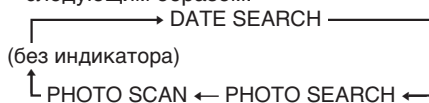
- (1) Нажмите FN для отображения PAGE1.
- (2) Нажмите кнопку MENU для отображения меню.
- (3) Выберите CM SEARCH в , затем нажмите EXEC (стр. 247).
- (4) Выберите OFF, затем нажмите EXEC.
- (5) Нажимайте кнопку SEARCH MODE на пульте дистанционного управления до тех пор, пока не появится индикатор PHOTO SEARCH.

Индикатор будет изменяться следующим образом:





- (6) Нажмите кнопку  или  на пульте дистанционного управления, чтобы выбрать фото для воспроизведения. Всякий раз при нажатии кнопки  или  видеокamera выполняет поиск предыдущего или следующего фото. Видеокamera автоматически начнет воспроизведение фото.

¹⁾ DCR-TRV14E

²⁾ DCR-TRV19E

Для остановки поиска





Нажмите кнопку  на пульте дистанционного управления или  на видеокамере.

POWER-omkopplaren ska vara ställd på (PLAYER)¹⁾/(VCR)²⁾. Kontrollera via pekskärmen.

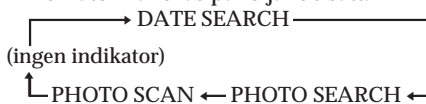
- (1) Visa PAGE1 genom att trycka på FN.
- (2) Visa menyn genom att trycka på MENU.
- (3) Välj CM SEARCH under , tryck sedan på EXEC (sid. 257).
- (4) Välj OFF, tryck sedan på EXEC.
- (5) Tryck flera gånger på SEARCH MODE på fjärrkontrollen tills indikatorn PHOTO SEARCH visas.

Indikatorn ändras på följande sätt:





- (6) Välj det foto du vill spela upp genom att trycka på  eller  på fjärrkontrollen. Varje gång du trycker på  eller  söker videokameran efter föregående respektive nästa foto. Videokameran börjar automatiskt spela upp fotot.

¹⁾ DCR-TRV14E

²⁾ DCR-TRV19E

Avbryta sökningen

Tryck på  på fjärrkontrollen eller på  på videokameran.

Сканирование фото

Переключатель POWER должен быть установлен в положение (PLAYER)¹⁾/
(VCR)²⁾.

- (1) Нажимайте кнопку SEARCH MODE на пульте дистанционного управления до тех пор, пока не появится индикатор PHOTO SCAN. Индикатор будет изменяться следующим образом:

→ TITLE SEARCH* → DATE SEARCH
(без индикатора)

← PHOTO SCAN ← PHOTO SEARCH ←

* Индикатор TITLE SEARCH отображается, только если для CM SEARCH установлено значение ON в установках меню.

- (2) Нажмите кнопку ◀◀ или ▶▶ на пульте дистанционного управления. Каждое фото будет автоматически отображаться примерно 5 секунд.

¹⁾ DCR-TRV14E

²⁾ DCR-TRV19E

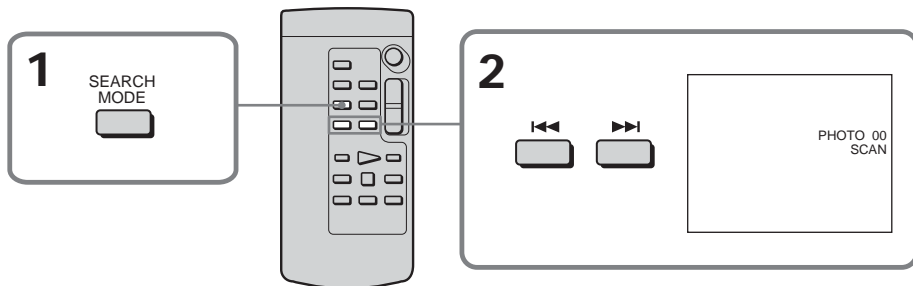

Для остановки сканирования

Нажмите кнопку ■ на пульте дистанционного управления или ■ на видеокамере.

Если на ленте между отдельными записями имеются незаписанные участки
Функции PHOTO SEARCH и PHOTO SCAN могут работать неправильно.

Количество фотографий, которые можно найти с помощью кассетной памяти

Максимальное количество - 12 фотографий. Однако можно выполнять поиск 13 и более фото с помощью функции фотосканирования.

Söka efter foton

POWER-omkopplaren ska vara ställd på (PLAYER)¹⁾/
(VCR)²⁾.

- (1) Tryck flera gånger på SEARCH MODE på fjärrkontrollen tills indikatorn PHOTO SCAN visas.

Indikatorn ändras på följande sätt:

→ TITLE SEARCH* → DATE SEARCH
(ingen indikator)

← PHOTO SCAN ← PHOTO SEARCH ←

* TITLE SEARCH visas bara när du ställt CM SEARCH på ON i menyinställningarna.

- (2) Tryck på ◀◀ eller ▶▶ på fjärrkontrollen.

Varje foto visas automatiskt under ungefär 5 sekunder.

¹⁾ DCR-TRV14E

²⁾ DCR-TRV19E

Avbryta sökningen

Tryck på ■ på fjärrkontrollen eller på ■ på videokameran.

Om det finns ett oinspelat avsnitt mellan de inspelade partierna

Det är inte säkert att PHOTO SEARCH och PHOTO SCAN fungerar korrekt.

Antalet foton som kan sökas med hjälp av kassetminnet

Du kan som mest söka efter 12 foton. Du kan emellertid söka efter 13 foton eller fler med hjälp av bildbläddring.

Перезапись кассеты

Вы можете выполнять перезапись или монтаж на видеомagneтoфoнe, подсoединeннoм к видеoкaмepe, испoльзуя видеoкaмepу в кaчeствe прoигрывaтeлa. Мoжнo пoдключить сoединитeльный кaбeль aудиo/видeо (прилaгaeтcя) или кaбeль i.LINK (приобрeтaeтcя дoпoлнитeльнo). При испoлзoвaнии кaбeля i.LINK (приобрeтaeтcя дoпoлнитeльнo) видeо- и aудиoсигнaлы пeрeдaются в цифрoвoм видe, чтo oбeспeчивaeт высoкoe кaчeствo мoнтaжa.

Соединение

С помощью соединительного кабеля аудио/видео

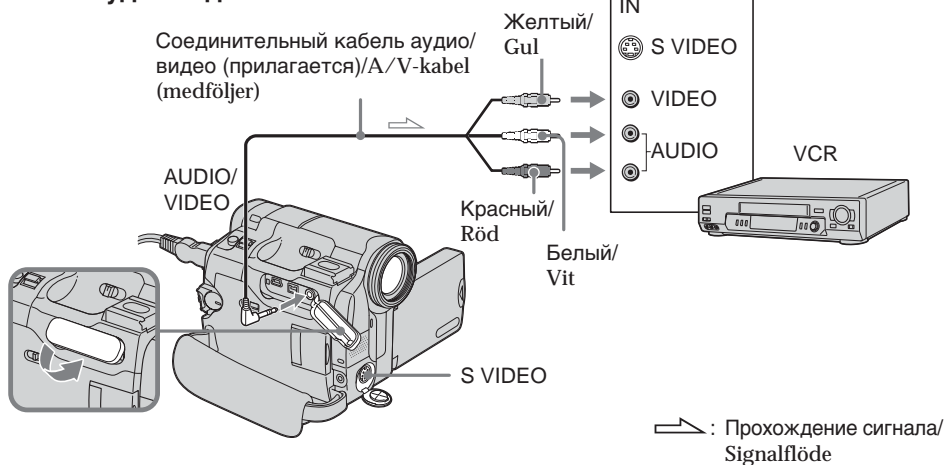

С помощью кабеля i.LINK

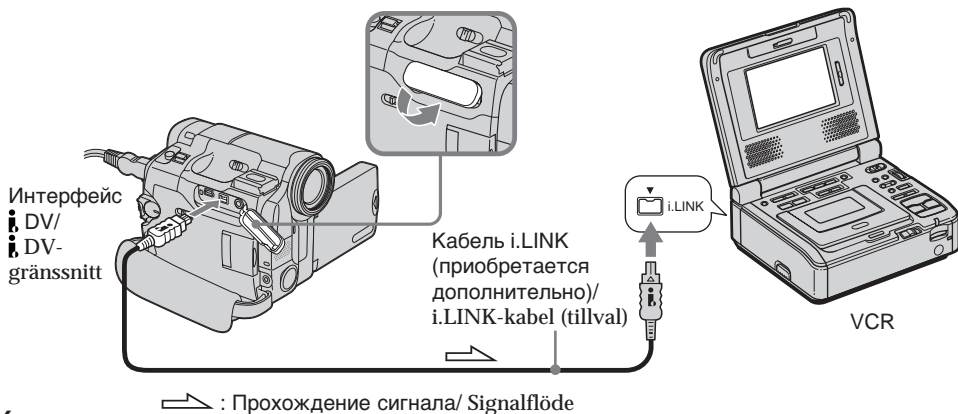

Kopiera band

Du kan kopiera eller redigera på en videobandspelare som är ansluten till videokameran och använda videokameran som uppspelare. Du kan antingen göra anslutningen med A/V-kabeln (medföljer) eller med en i.LINK-kabel (tillval). Om du gör anslutningen med i.LINK-kabel (tillval) överförs video- och ljudsignalerna i digital form, vilket gör att du kan redigera med mycket hög kvalitet.

Anslutning

Med A/V-kabeln

Перезапись кассеты

Перезапись

При подключении видеомagneтофона с помощью соединительного кабеля аудио/видео

- Установите для DISPLAY значение LCD в **[ETC]** в установках меню (установка по умолчанию - LCD).
- Если отображается индикатор поиска, нажмите кнопку SEARCH MODE на пульте дистанционного управления, чтобы отключить его (кроме модели DCR-TRV12E).
- Если требуется перезаписать код даты, отобразите его на дисплее.
- Если требуется перезаписать титр, установите для TITLE DSPL в **[CIV]** значение ON в установках меню (установка по умолчанию - ON).

При подключении видеомagneтофона с помощью кабеля i.LINK

- Запись только изображения или только звука невозможна.
- Нельзя перезаписывать титры, индикаторы на дисплее, содержание кассетной памяти или буквы на индексном экране для "Memory Stick".

Переключатель POWER должен быть установлен в положение **(PLAYER)¹⁾/VCR²⁾**.

- (1) Вставьте чистую кассету (или кассету, на которую необходимо выполнить запись) в видеомagneтофон, а кассету с записью - в видеокамеру.
- (2) Подготовьте видеомagneтофон к записи. Если на видеомagneтофоне есть селектор входного сигнала, установите его в положение входного сигнала. Обратитесь к инструкции по эксплуатации видеомagneтофона.
- (3) Начните воспроизведение кассеты с записью на видеокамере.
- (4) Начните запись на видеомagneтофоне. Обратитесь к инструкции по эксплуатации видеомagneтофона.

¹⁾ DCR-TRV12E/TRV14E

²⁾ DCR-TRV19E/TRV22E/TRV33E

Когда перезапись кассеты закончена

Нажмите кнопку **■** на видеокамере и на видеомagneтофоне.

Kopiera band

Kopiering

Om du ansluter videobandspelaren med A/V-kabeln

- Ställ DISPLAY under **[ETC]** på LCD i menyinställningarna. (Ursprunglig inställning är LCD.)
- Om en sökningsindikator visas stänger du av den genom att trycka på SEARCH MODE på fjärrkontrollen (ej för DCR-TRV12E).
- Om du vill kopiera informationskoden visar du den på skärmen.
- Om du vill kopiera titeln ställer du TITLE DSPL under **[CIV]** på ON i menyinställningarna. (Ursprunglig inställning är ON.)

Om du ansluter videobandspelaren med i.LINK-kabel

- Du kan inte spela in med bara bild eller ljud.
- Titlar, skärmindikatorer, innehållet i kassetminnet och text på "Memory Stick" indexskärmar kan inte spelas in.

POWER-omkopplaren ska vara ställd på

(PLAYER)¹⁾/VCR²⁾.

- (1) Sätt in ett tomt band (eller ett band som du kan spela över) i videobandspelaren och det inspelade bandet i videokameran.
- (2) Förbered videobandspelaren för inspelning. Om videobandspelaren har en ingångsväljare ställer du den så att den kan ta emot signalerna. Mer information finns i videobandspelarens bruksanvisning.
- (3) Spela upp det inspelade bandet på videokameran.
- (4) Starta inspelningen på videobandspelaren. Mer information finns i bruksanvisningen till videobandspelaren.

¹⁾ DCR-TRV12E/TRV14E

²⁾ DCR-TRV19E/TRV22E/TRV33E

När du är klar med bandkopieringen

Tryck på **■** på både videokamera och videobandspelare.

Перезапись кассеты

Можно выполнять монтаж на видеомagneтофонах, которые поддерживают следующие системы: 8 mm **8**, Hi8 **Hi8**, Digital8 **D8**, VHS **VHS**, S-VHS **S-VHS**, VHSC **VHSC**, S-VHSC **S-VHSC**, Betamax **B**, mini DV ^{Mini}**DV**, DV **DV** или MICROMV 

Если видеомagneтофон монофонического типа

Подсоедините желтый штекер соединительного кабеля аудио/видео к входному гнезду видеосигнала, а белый или красный штекер - к входному гнезду аудиосигнала на видеомagneтофоне или телевизоре. При подсоединении белого штекера будет выводиться звук левого канала, а при подсоединении красного - звук правого канала.

Если на видеомagneтофоне имеется гнездо S video

Подробные сведения приведены на стр. 61.

О стандарте i.LINK

Подробные сведения приведены на стр. 292.

Изображения, обработанные с помощью эффекта изображения, цифрового эффекта* или функции PB ZOOM*

Они не выводятся через интерфейс  DV.

* только модель DCR-TRV22E/TRV33E

При записи изображения в режиме паузы воспроизведения

- Записываемое изображение будет нечетким, если используется интерфейс  DV.
- При воспроизведении изображения на другой видеоаппаратуре изображение может подрагивать.

Kopiera band

Du kan utföra redigeringen med en videobandspelare som kan hantera följande format:

8 mm **8**, Hi8 **Hi8**, Digital8 **D8**, VHS **VHS**, S-VHS **S-VHS**, VHSC **VHSC**, S-VHSC **S-VHSC**, Betamax **B**, mini DV ^{Mini}**DV**, DV **DV** eller MICROMV 

Om videobandspelaren du använder har ljudet i mono

Anslut A/V-kabelns gula kontakt till videoingången och den vita eller röda kontakten till ljudingången på videobandspelaren eller TV:n. När den vita kontakten är ansluten sänds ljudet från den vänstra ljudkanalen ut, när den röda kontakten är ansluten sänds ljudet från den högra ljudkanalen ut.

Om videobandspelaren har en S-videokontakt

Mer information finns på sid. 61.

Angående i.LINK

Mer information finns på sid. 292.

Bilder som behandlats med bildeffekter, digitala effekter* eller PB ZOOM* Dessa bilder sänds inte ut via  DV-gränssnittet.

* endast DCR-TRV22E/TRV33E

Om du spelar in en bild som visas i pausläge under uppspelning

- Med  DV-gränssnittet blir bildens kvalitet inte särskilt bra.
- Det kan hända att bilden blir ostadig om du spelar upp den på en annan videoutrustning.

Перезапись только нужных эпизодов – Цифровой монтаж программы (на кассете)

Можно несколько раз записывать на кассету выбранные для монтажа эпизоды (программы), не выполняя никаких действий на видеомагнитофоне. Эпизоды можно выбирать по кадрам. Можно составить не более 20 программ. Видеокамера может выполнять перезапись на "Memory Stick" (только модель DCR-TRV22E/TRV33E). Подробные сведения приведены на стр. 173.

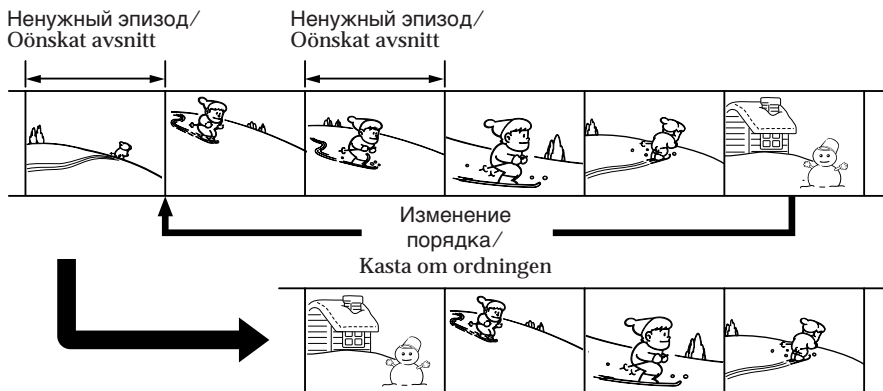

Перед выполнением цифрового монтажа программы на кассете, записанной на другом аппарате

- Пункт 1** Подключение к видеомагнитофону (стр. 110)
- Пункт 2** Настройка видеомагнитофона для работы (стр. 110)
- Пункт 3** Настройка синхронизации видеомагнитофона (стр. 115)

Если в дальнейшем перезапись выполняется с помощью того же видеомагнитофона, пункты 2 и 3 можно пропустить.

Kopiering av enbart önskade avsnitt - Digital programredigering (till band)

Du kan redigera band genom att kopiera valda avsnitt (program) utan att behöva manövrera videobandspelaren.

Avsnitt kan väljas efter bildrutor. Du kan ställa in upp till 20 program.

Videokameran kan utföra kopiering till "Memory Stick" (endast DCR-TRV22E/TRV33E). Mer information finns på sidan 173.

Innan du utför digital programredigering för band som spelas in på annan utrustning

- Steg 1** Anslut videobandspelaren (sid. 110)
- Steg 2** Gör videobandspelaren klar för användning (sid. 110)
- Steg 3** Ställ in videobandspelarens synkronisering (sid. 115)

Om du utför en kopiering med samma videobandspelare en gång till kan du hoppa över steg 2 och 3.

Перезапись только нужных эпизодов – Цифровой монтаж программы (на кассете)

Использование цифрового монтажа программы на кассете, записанной на другом аппарате

Операция 1 Создание программы (стр. 117)

Операция 2 Выполнение цифрового монтажа программы (Перезапись кассеты) (стр. 120)

Примечание

При монтаже цифрового видео сигналы управления на видеомагнитофон невозможно пересылать через гнездо LANC.

Пункт 1: Подключение к видеомагнитофону

Можно подключить соединительный кабель аудио/видео или кабель i.LINK. Подсоедините устройства, как показано на стр. 106.

Пункт 2: Настройка видеомагнитофона для работы

Если видеокамера подключена к видеомагнитофону с помощью соединительного кабеля аудио/видео, то для управления видеомагнитофоном сигналы излучателя инфракрасных лучей видеокамеры должны попадать на дистанционный датчик видеомагнитофона.

Переключатель POWER должен быть установлен в положение (PLAYER)¹⁾ / (VCR)²⁾.

Используйте сенсорную панель.

¹⁾ DCR-TRV12E/TRV14E

²⁾ DCR-TRV19E/TRV22E/TRV33E

- (1)** Включите питание подключенного видеомагнитофона. Если на видеомагнитофоне есть селектор входного сигнала, установите его в положение входного сигнала. При подсоединении видеокамеры установите ее переключатель power в положение VCR/VTR.

Kopiering av enbart önskade avsnitt – Digital programredigering (till band)

Använda digital programredigering för band som spelats in på annan utrustning

Procedur 1 Skapa ett program (sid. 117)

Procedur 2 Utför den digitala programredigeringen (Bandkopiering) (sid. 120)

Obs!

När du redigerar digital video kan inte styrsignalerna till videobandspelaren sändas via LANC-kontakten.

Steg 1: Anslut videobandspelaren

Du kan antingen ansluta med A/V-kabeln eller med en i.LINK-kabel.

Anslut enheterna på det sätt som visas på sidan 106.

Steg 2: Gör videobandspelaren klar för användning

När du ansluter videokameran och videobandspelaren med A/V-kabeln kontrolleras videobandspelaren med de IR-signalerna som kameran sänder till videobandspelarens IR-mottagare.

POWER-omkopplaren ska vara ställd på

(PLAYER)¹⁾ / (VCR)²⁾.

Kontrollera via pekskärmen.

¹⁾ DCR-TRV12E/TRV14E

²⁾ DCR-TRV19E/TRV22E/TRV33E

- (1)** Slå på strömmen till den anslutna videobandspelaren. Om videobandspelaren har en ingångsväljare ställer du den så att den kan ta emot signalerna. Om du ansluter en videokamera ställer du dess power-omkopplare i läget VCR/VTR.

Перезапись только нужных эпизодов – Цифровой монтаж программы (на кассете)

- (2) Нажмите FN для отображения PAGE1.
- (3) Нажмите кнопку MENU для отображения меню.
- (4) Выберите VIDEO EDIT в **[ETC]**, затем нажмите EXEC (стр. 251).
- (5) Выберите TAPE, затем нажмите EXEC (только модель DCR-TRV22E/TRV33E).
- (6) Нажмите EDIT SET.
- (7) Выберите CONTROL, затем нажмите EXEC.
- (8) При использовании соединительного кабеля аудио/ видео выберите IR, затем нажмите EXEC.
При использовании соединительного кабеля i.LINK выберите i.LINK, нажмите EXEC, затем перейдите к разделу “Пункт 3: Настройка синхронизации видеомагнитофона” на стр. 115.
- (9) Выберите IR SETUP, затем нажмите EXEC.
- (10) Выберите код IR SETUP видеомагнитофона, затем нажмите EXEC. Проверьте код в разделе “Информация о коде IR SETUP” (стр. 114).

Kopiering av enbart önskade avsnitt – Digital programredigering (till band)

- (2) Visa PAGE1 genom att trycka på FN.
- (3) Visa menyn genom att trycka på MENU.
- (4) Välj VIDEO EDIT under **[ETC]**, tryck sedan på EXEC (sid. 261).
- (5) Välj TAPE, tryck sedan på EXEC (endast DCR-TRV22E/TRV33E).
- (6) Tryck på EDIT SET.
- (7) Välj CONTROL, tryck sedan på EXEC.
- (8) Om du ansluter via A/V-kabeln väljer du IR, tryck sedan på EXEC.
Om du ansluter via i.LINK-kabel väljer du i.LINK och trycker på EXEC, gå sedan till ”Steg 3: Ställ in videobandspelarens synkronisering” på sidan 115.
- (9) Välj IR SETUP, tryck sedan på EXEC.
- (10) Välj den IR SETUP-kod som gäller för videobandspelaren och tryck sedan på EXEC. Kontrollera koden under ”IR SETUP-koder” (sid. 114).

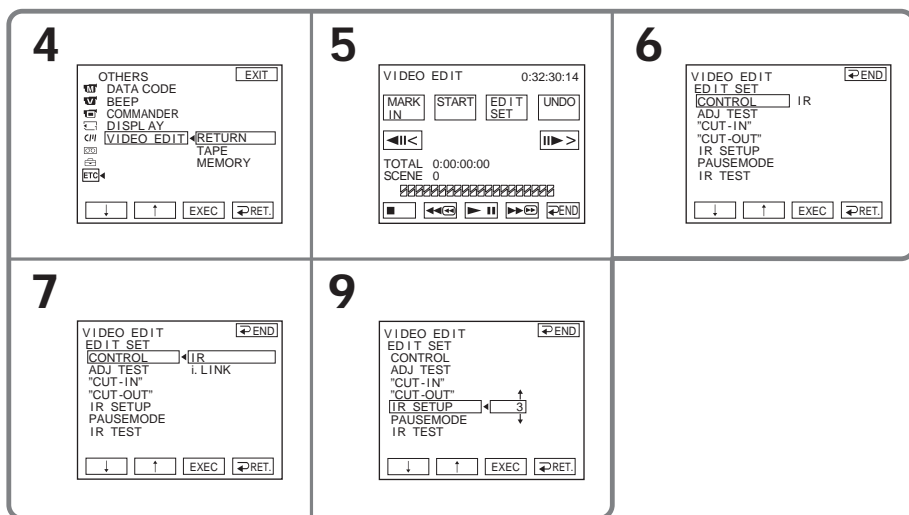

Перезапись только нужных эпизодов – Цифровой монтаж программы (на кассете)

- (11) Выберите PAUSEMODE, затем нажмите EXEC.
- (12) Выберите режим отмены паузы записи на видеомагнитофоне, затем нажмите EXEC.
Выбор правильной кнопки зависит от видеомагнитофона.
Обратитесь к инструкции по эксплуатации видеомагнитофона.

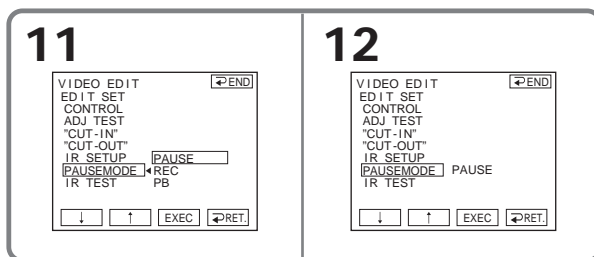

- (13) Излучатель инфракрасных лучей видеокamеры необходимо направить на дистанционный датчик видеомагнитофона с расстояния около 30 см.

Kopiering av enbart önskade avsnitt – Digital programredigering (till band)

- (11) Välj PAUSEMODE, tryck sedan på EXEC.
- (12) Välj det läge som används för att avbryta inspelningspaus på videobandspelaren, tryck sedan på EXEC.
Vilken knapp du ska använda beror på vilken videobandspelare du använder.
Mer information finns i bruksanvisningen till videobandspelaren.

- (13) Ta reda på var sändaren för de infraröda strålarna sitter på videokameran och riktta den mot videobandspelarens fjärrkontrollsensor ("IR-fönstret") på ett avstånd av ungefär 30 cm.

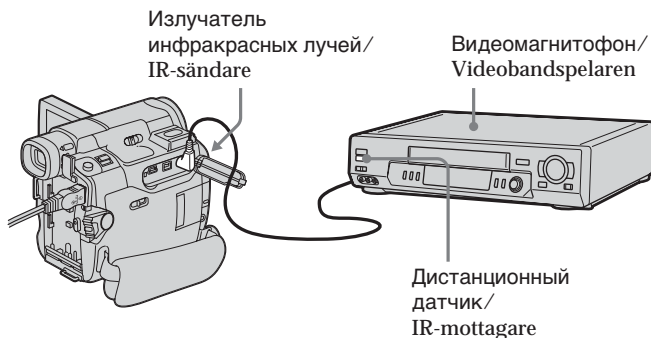

Перезапись только нужных эпизодов – Цифровой монтаж программы (на кассете)

- (14) Вставьте кассету для записи в видеомагнитофон, затем установите видеомагнитофон в режим паузы записи.
- (15) Выберите IR TEST, затем нажмите EXEC.
- (16) Выберите EXECUTE, затем нажмите EXEC.
Если видеомагнитофон начнет запись, настройка выполнена правильно.
На экране мигает индикатор, выбранный для отмены паузы записи на видеомагнитофоне. По окончании индикатор изменится на COMPLETE.

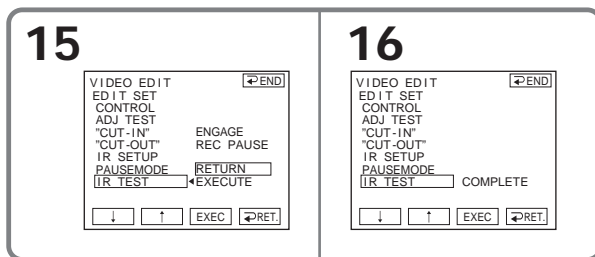

Примечание

При подключении с помощью кабеля i.LINK функция перезаписи на некоторых видеомагнитофонах может работать неправильно.
В установках меню видеокамеры установите для CONTROL значение IR.

Kopiering av enbart önskade avsnitt – Digital programredigering (till band)

- (14) Sätt in ett inspelningsbart band i videobandspelaren, ställ den sedan på inspelningspaus.
- (15) Välj IR TEST, tryck sedan på EXEC.
- (16) Välj EXECUTE, tryck sedan på EXEC.
Om videobandspelaren börjar spela in betyder det att inställningen är korrekt.
Den indikator du valde för att avbryta inspelningspaus på videobandspelaren visas blinkande på skärmen. När inspelningen är klar ändras indikatorn till COMPLETE.

Obs!

För vissa videobandspelare går det inte att styra kopieringsfunktionen korrekt när du ansluter via i.LINK-kabel.
Ställ CONTROL på IR i videokamerans menyinställningar.

Перезапись только нужных эпизодов – Цифровой монтаж программы (на кассете)

Информация о коде IR SETUP

Код IR SETUP хранится в памяти видеокамеры. Установите правильный код, соответствующий используемому видеомагнитофону. Установкой по умолчанию является код номер 3.

Фирма-изготовитель/Märke	Код IR SETUP/ IR SETUP-kod
Sony	1, 2, 3, 4, 5, 6
Aiwa	47, 53, 54
Akai	50, 62, 74
Alba	73
Amstrad	73
Baird	30, 36
Blaupunkt	11, 83
Bush	74
CGM	36, 47, 83
Clatronic	73
Daewoo	26
Ferguson	76, 83
Fisher	73
Funai	80
Goldstar	47
Goodmans	26, 84
Grundig	9, 83
Hitachi	42, 56
ITT/Nokia Instant	36
JVC	11, 12, 15, 21
Kendo	47
Loewe	16, 47, 84
Luxor	89
Mark	26*
Matsui	47, 58*, 60
Mitsubishi	28, 29

* Телевизор/видеомагнитофон

Примечание относительно кода IR SETUP

Цифровой монтаж программы невозможен, если видеомагнитофон не поддерживает коды IR SETUP.

Kopiering av enbart önskade avsnitt – Digital programredigering (till band)

IR SETUP-koder

IR SETUP-koden lagras i videokamerans minne. Du måste välja rätt kod för den videobandspelare du använder. Det kodnummer som är inställt från början är 3.

Фирма-изготовитель/Märke	Код IR SETUP/ IR SETUP-kod
Nokia	36, 89
Nokia Oceanic	89
Nordmende	76
Okano	60, 62, 63
Orion	58*, 70
Panasonic	16, 78
Philips	83, 84, 86
Phonola	83, 84
Roadstar	47
SABA	21, 76, 91
Salora	89
Samsung	22, 32, 52, 93, 94
Sanyo	36
Schneider	10, 83, 84
SEG	73
Seleco	47, 74
Sharp	89
Siemens	10, 36
Tandberg	26
Telefunken	91, 92
Thomson	76, 100
Thorn	36, 47
Toshiba	40, 93
Universum	47, 70, 84, 92
W.W. House	47
Watson	58, 83

* TV/VCR-komponent

Om IR SETUP-koder

Du kan inte använda digital programredigering om videobandspelaren inte kan hantera IR SETUP-koder.

Перезапись только нужных эпизодов – Цифровой монтаж программы (на кассете)

Если видеомэгнитофон работает неправильно

- После проверки кода в разделе “Информация о коде IR SETUP” (стр. 114) снова установите IR SETUP или PAUSEMODE.
- Установите видеокамеру на расстоянии примерно 30 см от видеомэгнитофона.
- Обратитесь к инструкции по эксплуатации видеомэгнитофона.

Пункт 3: Настройка синхронизации видеомэгнитофона

Можно настроить синхронизацию видеокамеры и видеомэгнитофона. Приготовьте ручку и бумагу для записок. Перед началом операции извлеките кассету из видеокамеры (если она вставлена).

Переключатель POWER должен быть установлен в положение (PLAYER)¹⁾ / (VCR)²⁾.

Используйте сенсорную панель.

¹⁾ DCR-TRV12E/TRV14E

²⁾ DCR-TRV19E/TRV22E/TRV33E

- (1) Вставьте кассету для записи в видеомэгнитофон, затем установите видеомэгнитофон в режим паузы записи.

При выборе значения i.LINK для CONTROL установка паузы записи необязательна.

- (2) Выберите ADJ TEST, затем нажмите EXEC.
- (3) Выберите EXECUTE, затем нажмите EXEC.

На изображение будет записано по 5 меток IN и OUT, которые позволяют рассчитать числовые значения для настройки синхронизации.

На экране начнет мигать индикатор EXECUTING. По окончании индикатор изменится на COMPLETE.

- (4) Перемотайте кассету в видеомэгнитофоне на начало, затем включите замедленное воспроизведение.

Появятся 5 значений для меток IN и соответствующие значения для меток OUT.

Запишите начальное числовое значение каждой метки IN и конечное числовое значение каждой метки OUT.

Kopiering av enbart önskade avsnitt – Digital programredigering (till band)

Om videobandspelaren inte fungerar som den ska

- Kontrollera först under “IR SETUP-koder” (sid. 114) att du har använt rätt kod och ställ sedan in IR SETUP eller PAUSEMODE igen.
- Placera videokameran minst 30 cm från videobandspelaren.
- Mer information finns i bruksanvisningen till videobandspelaren.

Steg 3: Ställ in videobandspelarens synkronisering

Du kan ställa in synkroniseringen mellan videokameran och videobandspelaren. Ha penna och papper redo så att du kan göra anteckningar.

Innan du börjar tar du ut den kassett som eventuellt sitter i videokameran.

POWER-omkopplaren ska vara ställd på

(PLAYER)¹⁾ / (VCR)²⁾.

Kontrollera via pekskärmen.

¹⁾ DCR-TRV12E/TRV14E

²⁾ DCR-TRV19E/TRV22E/TRV33E

- (1) Sätt in ett inspelningsbart band i videobandspelaren. Ställ den sedan på inspelningspaus.

Om du väljer i.LINK under CONTROL är inte paus i inspelningsläget nödvändigt.

- (2) Välj ADJ TEST, tryck sedan på EXEC.
- (3) Välj EXECUTE, tryck sedan på EXEC.

IN (in) och OUT (ut) spelas in på en bild 5 gånger för att du ska kunna beräkna de numeriska värdena för synkroniseringsinställningen.

Indikatorn EXECUTING blinkar på skärmen. När inspelningen är klar ändras indikatorn till COMPLETE.

- (4) Spola tillbaka bandet i videobandspelaren, starta sedan långsam uppspelning.
5 IN-nummer och motsvarande OUT-nummer visas.

Anteckna det första numeriska värdet för varje IN och det sista numeriska värdet för varje OUT.

Перезапись только нужных эпизодов – Цифровой монтаж программы (на кассете)

- (5) Рассчитайте среднее значение 5 начальных числовых значений для 5 меток IN, а также среднее значение всех конечных числовых значений для каждой метки OUT.
- (6) Выберите "CUT-IN", затем нажмите EXEC.
- (7) Выберите среднее числовое значение IN, затем нажмите EXEC. Рассчитанное начальное положение для записи будет установлено.
- (8) Выберите "CUT-OUT", затем нажмите EXEC.
- (9) Выберите среднее числовое значение OUT, затем нажмите EXEC. Рассчитанное конечное положение для записи будет установлено.
- (10) Нажмите ↵ RET. для выполнения функции.

Kopiering av enbart önskade avsnitt – Digital programredigering (till band)

- (5) Räkna ut medelvärdet av de 5 numeriska värdena för IN och medelvärdet av de 5 numeriska värdena för OUT.
- (6) Välj "CUT-IN", tryck sedan på EXEC.
- (7) Ange medelvärdet för IN, tryck sedan på EXEC.
Därmed har du ställt in det beräknade startläget för inspelning.
- (8) Välj "CUT-OUT", tryck sedan på EXEC.
- (9) Ange medelvärdet för OUT, tryck sedan på EXEC.
Därmed har du ställt in det beräknade stoppläget för inspelning.
- (10) Utför funktionen genom att trycka på ↵ RET.

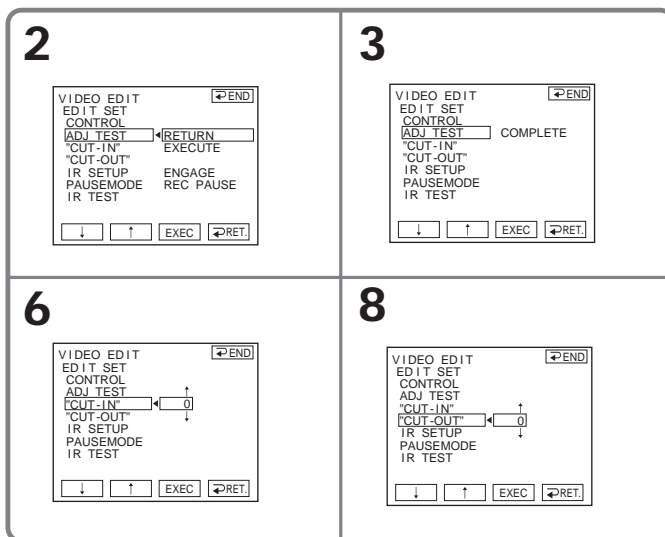

Для возврата к FN

Нажмите ↵ END для возврата к PAGE1, затем нажмите EXIT.

För att återgå till FN

Återgå till PAGE1 genom att trycka på ↵ END, tryck sedan på EXIT.

Перезапись только нужных эпизодов – Цифровой монтаж программы (на кассете)

Примечания

- После выполнения действий, описанных в разделе “Пункт 3: Настройка синхронизации видеомagneтофона”, изображение для настройки синхронизации записывается в течение 50 секунд.
- Если запись начинается с самого начала кассеты, то первые несколько секунд изображения могут записываться на кассету неправильно. Прежде чем начать запись, необходимо пропустить приблизительно 10 секунд на ленте.
- Когда записывающим устройством невозможно правильно управлять с помощью кабеля i.LINK, оставьте соединение в том же состоянии и выполните настройки для соединительного кабеля аудио/видео (стр. 110). Видео- и аудиосигналы передаются в цифровом виде.

Операция 1: Создание программы

Переключатель POWER должен быть установлен в положение (PLAYER)¹⁾ / (VCR)²⁾.

Используйте сенсорную панель.

¹⁾ DCR-TRV12E/TRV14E

²⁾ DCR-TRV19E/TRV22E/TRV33E

- (1) Вставьте кассету для воспроизведения в видеокамеру, а кассету для записи - в видеомagneтофон.
- (2) Нажмите FN для отображения PAGE1.
- (3) Нажмите кнопку MENU для отображения меню.
- (4) Выберите VIDEO EDIT в [ETC], затем нажмите EXEC (стр. 251).
- (5) Выберите TAPE, затем нажмите EXEC (только модель DCR-TRV22E/TRV33E).
- (6) Найдите начало первого эпизода, который требуется вставить, с помощью кнопок видеоконтроля на экране, затем включите режим паузы воспроизведения. Точную настройку можно выполнять покaдрово с помощью кнопок ◀◀◀ / ▶▶▶.

Kopiering av enbart önskade avsnitt – Digital programredigering (till band)

Obs!

- När du utfört ”Steg 3: Ställ in videobandsspelarens synkronisering”, spelas den bild som används för justering av synkroniseringen in under ungefär 50 sekunder.
- Om du startar inspelningen från bandets allra första början kan det hända att de första sekunderna på bandet inte blir korrekt inspelade. Du bör starta inspelningen minst 10 sekunder in på bandet.
- Om du inte kan styra inspelningsenheten via i.LINK-kabeln behåller du i.LINK-anslutningen som den är och gör inställningen för A/V-kabeln (sid. 110). Video och ljud sänds digitalt.

Procedur 1: Skapa ett program

POWER-omkopplaren ska vara ställd på

(PLAYER)¹⁾ / (VCR)²⁾.

Kontrollera via pekskärmen.

¹⁾ DCR-TRV12E/TRV14E

²⁾ DCR-TRV19E/TRV22E/TRV33E

- (1) Sätt in bandet som ska spelas upp i videokameran och sätt sedan in ett band för inspelning i videobandsspelaren.
- (2) Visa PAGE1 genom att trycka på FN.
- (3) Visa menyen genom att trycka på MENU.
- (4) Välj VIDEO EDIT under [ETC], tryck sedan på EXEC (sid. 261).
- (5) Välj TAPE, tryck sedan på EXEC (endast DCR-TRV22E/TRV33E).
- (6) Sök, med hjälp av videokontrollknapparna på skärmen, efter början av det första avsnitt som du vill infoga och ställ sedan uppspelningen på paus. Du kan finjustera med en bildruta åt gången med hjälp av ◀◀◀ / ▶▶▶.

Перезапись только нужных эпизодов – Цифровой монтаж программы (на кассете)

- (7) Нажмите MARK IN на экране. Место начала IN первой программы будет установлено, и цвет верхнего индикатора метки программы изменится на светло-голубой.
- (8) Найдите конец первого эпизода, который требуется вставить, с помощью кнопок видеоконтроля на экране, затем включите режим паузы воспроизведения. Точную настройку можно выполнять покадрово с помощью кнопок ◀◀|◀/ ▶|▶▶.
- (9) Нажмите MARK OUT на экране. Место окончания OUT первой программы будет установлено, и цвет нижнего индикатора метки программы изменится на светло-голубой.
- (10) Повторите действия, описанные в пунктах с 6 по 9. После завершения установки программы цвет индикатора метки программы изменится на светло-голубой. Можно установить не более 20 программ.

Kopiering av enbart önskade avsnitt – Digital programredigering (till band)

- (7) Tryck på MARK IN på skärmen. Du har därmed angett IN-punkten för det första programmet; den övre delen av programmarkeringen växlar om till ljusblått.
- (8) Sök, med hjälp av videokontrollknapparna på skärmen, efter slutet av det första avsnitt som du vill infoga och ställ sedan uppspelningen på paus. Du kan finjustera med en bildruta åt gången med hjälp av ◀◀|◀/ ▶|▶▶.
- (9) Tryck på MARK OUT på skärmen. Du har därmed angett OUT-punkten för det första programmet; den undre delen av programmarkeringen växlar färg till ljusblått.
- (10) Upprepa steg 6 till 9. När ett program är inställt ändras programmarkeringen till ljusblått. Du kan skapa högst 20 program.

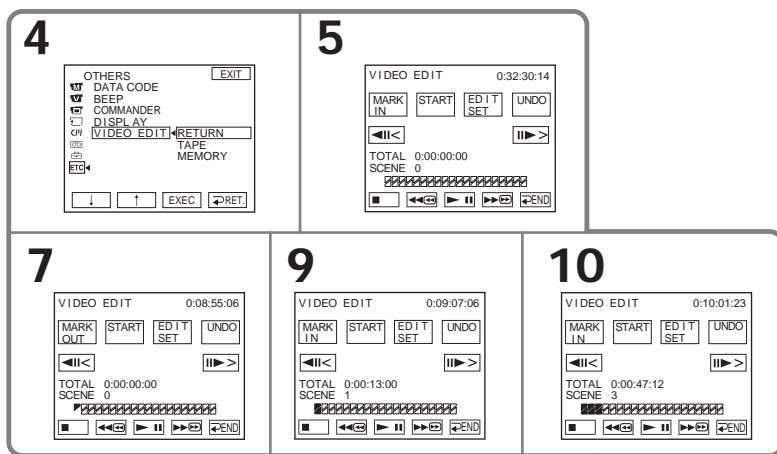

Перезапись только нужных эпизодов – Цифровой монтаж программы (на кассете)

Для завершения составления программ

Нажмите ↵ END.

Программа хранится в памяти до момента извлечения кассеты.

Примечание

Невозможно управлять записью во время цифрового монтажа программы.

На незаписанном участке ленты

Нельзя установить метки IN или OUT.

Если на ленте есть незаписанный участок между метками IN и OUT

Суммарное время может отображаться неправильно.

Удаление установленной программы

Сначала удалите метку OUT, а затем метку IN последней программы.

- (1) Выполните действия, описанные в пунктах с 2 по 5 на стр. 117.
- (2) Нажмите UNDO.
- (3) Нажмите ERASE 1 MARK. Начнет мигать индикатор последней установленной программы, а затем появится индикация DELETE ? .
- (4) Нажмите EXEC. Последняя установленная программа удаляется.

Для отмены удаления

Нажмите CANCEL в пункте 4.

Удаление всех программ

- (1) Выполните действия, описанные в пунктах с 2 по 5 на стр. 117.
- (2) Нажмите UNDO.
- (3) Нажмите ERASE ALL. Начнут мигать индикаторы всех установленных программ, а затем появится индикация DELETE ? .
- (4) Нажмите EXEC. Все установленные программы удаляются.

Для отмены удаления всех программ

Нажмите CANCEL в пункте 4.

Kopiering av enbart önskade avsnitt – Digital programredigering (till band)

Slutföra skapandet av program

Tryck på ↵ END.

Programmet lagras i minnet tills du tar ur bandet.

Obs!

Du kan inte göra inspelningar medan du gör digitala programredigeringar.

På en oinspelad del av bandet

Du kan inte ange IN eller OUT.

Om det finns ett oinspelat avsnitt mellan IN-

punkten och OUT-punkten på bandet

Den totala tiden visas antagligen inte korrekt.

Radera ett program som du har skapat

Radera först programindikeringen för OUT och sedan programindikeringen för IN för program du skapade sist.

- (1) Följ steg 2 till 5 på sidan 117.
- (2) Tryck på UNDO.
- (3) Tryck på ERASE 1 MARK. Programindikeringen för det senast inställda programmet blinkar, sedan visas indikatorn DELETE ? .
- (4) Tryck på EXEC. Markeringen för det senast skapade programmet raderas.

Avbryta raderingen

Tryck på CANCEL i steg 4.

Radera alla program

- (1) Följ steg 2 till 5 på sidan 117.
- (2) Tryck på UNDO.
- (3) Tryck på ERASE ALL. Programmarkeringarna för de program du skapat visas blinkande, sedan visas indikatorn DELETE ? .
- (4) Tryck på EXEC. Alla inställda program raderas.

Avbryta raderingen av alla program

Tryck på CANCEL i steg 4.

Перезапись только нужных эпизодов – Цифровой монтаж программы (на кассете)

Операция 2: Выполнение цифрового монтажа программы (Перезапись кассеты)

Переключатель POWER должен быть установлен в положение (PLAYER)¹⁾/
(VCR)²⁾.

Используйте сенсорную панель.

¹⁾ DCR-TRV12E/TRV14E

²⁾ DCR-TRV19E/TRV22E/TRV33E

- (1) При записи на цифровую видеокамеру установите переключатель питания видеоманитофона в положение VCR/VTR.
- (2) Убедитесь, что видеокамера подключена к видеоманитону, а видеоманитон установлен в режим паузы записи. При использовании кабеля i.LINK этот пункт необязателен.
- (3) Нажмите FN для отображения PAGE1.
- (4) Нажмите кнопку MENU для отображения меню.
- (5) Выберите VIDEO EDIT в $\overline{\text{Etc}}$, затем нажмите EXEC (стр. 251).
- (6) Выберите TAPE, затем нажмите EXEC (только модель DCR-TRV22E/TRV33E).
- (7) Нажмите START.
- (8) Нажмите EXEC.
Найдите начало первой программы и начните перезапись.
Замигает метка программы.
Индикатор SEARCH появляется на экране во время поиска, а индикатор EDITING - во время монтажа.
Когда заканчивается перезапись, видеокамера и видеоманитон автоматически останавливаются.

Для отмены перезаписи во время монтажа

Нажмите CANCEL.

Kopiering av enbart önskade avsnitt – Digital programredigering (till band)

Procedur 2: Utför den digitala programredigeringen (Bandkopiering)

POWER-omkopplaren ska vara ställd på

(PLAYER)¹⁾/
(VCR)²⁾.

Kontrollera via pekskärmen.

¹⁾ DCR-TRV12E/TRV14E

²⁾ DCR-TRV19E/TRV22E/TRV33E

- (1) Om du ansluter en digital videokamera ställer du dess strömkopplare i läget VCR/VTR.
- (2) Se till att videokamera och videobandspelare är anslutna till varandra, och att videobandspelaren är ställd på inspelningspaus. Om du använder i.LINK-kabel kan du hoppa över det här steget.
- (3) Visa PAGE1 genom att trycka på FN.
- (4) Visa menyn genom att trycka på MENU.
- (5) Välj VIDEO EDIT under $\overline{\text{Etc}}$, tryck sedan på EXEC (sid. 261).
- (6) Välj TAPE, tryck sedan på EXEC (endast DCR-TRV22E/TRV33E).
- (7) Tryck på START.
- (8) Tryck på EXEC.
Sök efter början av det första programmet. Starta sedan kopieringen. Programmarkeringen blinkar. På skärmen visas indikatorn SEARCH under sökning och EDITING under redigering.
När kopieringen är klar stannar både videokamera och videobandspelare automatiskt.

Avbryta kopiering under redigering

Tryck på CANCEL.

Перезапись только нужных эпизодов – Цифровой монтаж программы (на кассете)

Для завершения цифрового монтажа программы

Видеокамера останавливается после завершения перезаписи. Затем дисплей вернется к значению VIDEO EDIT в установках меню.

Нажмите \rightarrow END, чтобы завершить функцию видеомонтажа.

Если программа не была установлена

Невозможно нажать кнопку START.

Невозможно выполнить запись на видеомагнитофон в следующих случаях:

Индикатор	Вероятная причина
Без индикации	<ul style="list-style-type: none">• Лепесток защиты от записи на кассете установлен в положение блокировки.• Неправильный код IR SETUP (когда выбрано значение IR).• Кнопка для отмены паузы записи выбрана неверно (когда выбрано значение IR).
CHECK "i.LINK" & REC STATUS	<ul style="list-style-type: none">• Выбрано значение i.LINK, но кабель i.LINK не подключен.• Подключенный видеомагнитофон не включен (когда выбрано значение i.LINK).

Kopiering av enbart önskade avsnitt – Digital programredigering (till band)

Avsluta digital programredigering

Videokameran stannar när kopieringen är färdig. Teckenfönstret återgår till VIDEO EDIT i menyinställningarna.

Avsluta videoredigeringsfunktionen genom att trycka på \rightarrow END.

Om du inte har ställt in programmet

Du kan inte trycka på START.

Du kan inte spela in på videobandspelaren i följande fall:

Indikator	Orsak
Ingen indikator	<ul style="list-style-type: none">• Kassetts skrivskyddsflik är ställd i låst läge.• IR SETUP-koden är felaktig. (när du har valt IR).• Knappen för att avbryta inspelningspaus är felvald (när du har valt IR).
CHECK "i.LINK" & REC STATUS	<ul style="list-style-type: none">• Du har valt i.LINK utan att ansluta en i.LINK-kabel.• Du har inte slagit på strömmen till den anslutna videobandspelaren (när du har valt i.LINK).

Запись видео- или телепрограмм (только модель DCR-TRV19E/TRV22E/TRV33E)

Можно выполнить запись с кассеты, установленной в другом видеомэгнитофоне, или записать телевизионную программу с телевизора, который имеет видео/аудио выходы. Используйте видеокамеру в качестве записывающего устройства. Можно подключить соединительный кабель аудио/видео (прилагается) (только модель DCR-TRV22E/TRV33E) или кабель i.LINK (приобретается дополнительно). При использовании кабеля i.LINK (приобретается дополнительно) видео- и аудиосигналы передаются в цифровом виде, что обеспечивает высокое качество монтажа.

Подключение видеомэгнитофона или телевизора

С помощью соединительного кабеля аудио/видео (только модель DCR-TRV22E/TRV33E)

Ресивер/проигрыватель/ Mottagare/Uppspelare

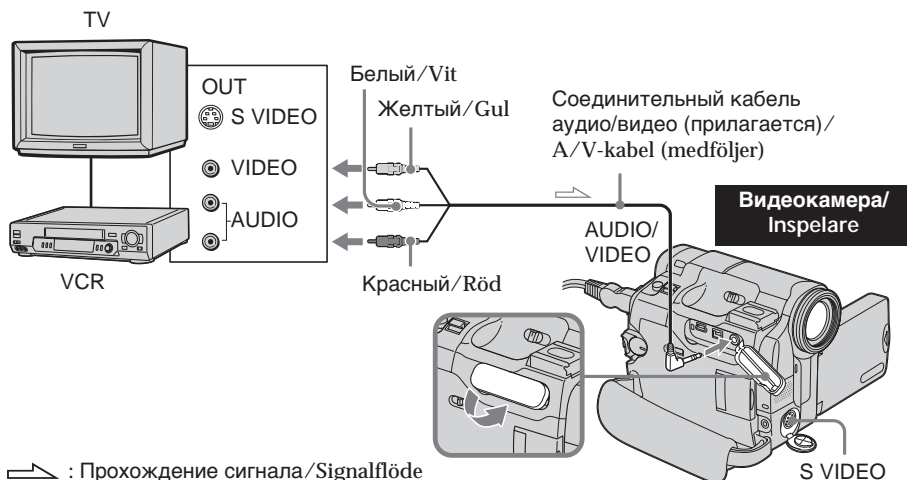

Spela in video eller TV-program (endast DCR-TRV19E/TRV22E/TRV33E)

Du kan spela in ett band från en annan videobandspelare eller spela in ett TV-program från en TV med video/ljudutgångar. Då använder du videokameran som inspelare. Du kan antingen göra anslutningen med A/V-kabeln (medföljer) (endast DCR-TRV22E/TRV33E) eller med en i.LINK-kabel (tillval). Om du gör anslutningen med i.LINK-kabel (tillval) överförs video- och ljudsignalerna i digital form, vilket gör att du kan redigera med mycket hög kvalitet.

Ansluta en videobandspelare eller TV

Med A/V-kabeln (endast DCR-TRV22E/TRV33E)

Запись видео- или телепрограмм (только модель DCR-TRV19E/TRV22E/TRV33E)

С помощью кабеля i.LINK

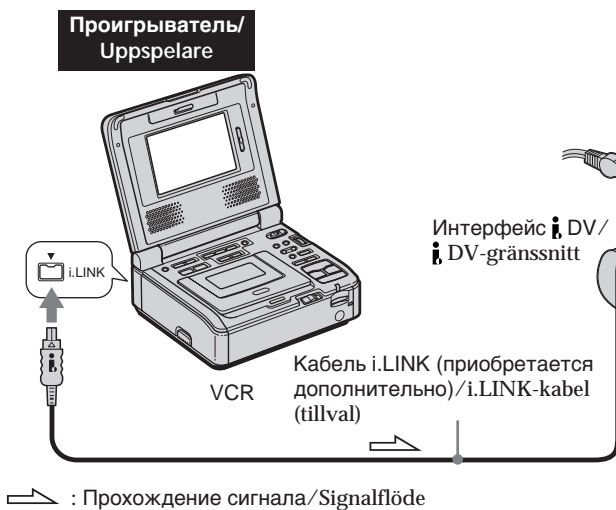

Если видеомонофон монофонического типа (только модель DCR-TRV22E/TRV33E)

Подсоедините желтый штекер соединительного кабеля аудио/видео к выходному гнезду видеосигнала, а белый или красный штекер - к выходному гнезду аудиосигнала на видеомонофоне или телевизоре. При подсоединении белого штекера будет выводиться звук левого канала, а при подсоединении красного - звук правого канала.

Если на видеомонофоне имеется гнездо S video (только модель DCR-TRV22E/TRV33E)

Подробные сведения приведены на стр. 61.

Примечание

Изображения, записанные на видеокамере, предназначены только для просмотра на телевизоре и видеомонофоне системы PAL. Чтобы узнать систему цветного телевидения для каждой страны и региона, см. раздел "Использование видеокамеры за границей" на стр. 295.

При использовании кабеля i.LINK

- Прежде чем начать запись, убедитесь, что на экране появился индикатор DV IN. Индикатор DV IN может появиться на обоих аппаратах.
- Запись только изображения или только звука невозможна.

Spela in video eller TV-program (endast DCR-TRV19E/TRV22E/TRV33E)

Med i.LINK-kabel

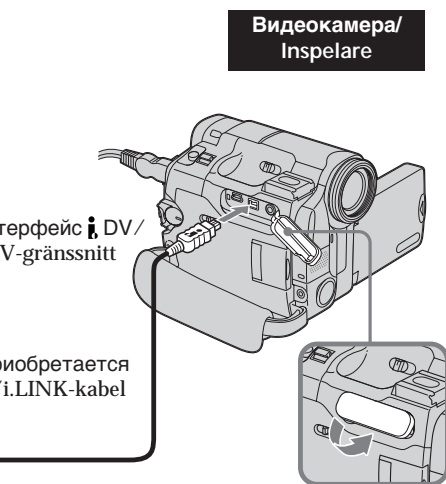

Om videobandspelaren du använder har ljudet i mono (endast DCR-TRV22E/TRV33E)

Anslut A/V-kabelns gula kontakt till videoutgången och den vita eller röda kontakten till ljudutgången på videobandspelaren eller TVn. När den vita kontakten är ansluten sänds ljudet från den vänstra ljudkanalen ut, när den röda kontakten är ansluten sänds ljudet från den högra ljudkanalen ut.

Om videobandspelaren har en S-videokontakt (endast DCR-TRV22E/TRV33E)

Mer information finns på sidan 61.

Obs!

Det du spelar in med den här videokameran kan bara visas på en TV eller videobandspelare som använder PAL-systemet. Vill du veta vilka TV-färgsystem som används i olika länder och områden finns mer information på sidan 295 under "Använda videokameran utomlands".

När du använder i.LINK-kabel

- Innan du börjar inspelningen ser du till att DV IN-indikatorn visas på skärmen. DV IN-indikatorn kan eventuellt visas på båda enheterna.
- Du kan inte spela in med bara bild eller ljud.

Перезапись

Перед началом работы

При использовании соединительного кабеля аудио/видео установите для DISPLAY значение LCD в **[ETC]** в установках меню. (Установка по умолчанию - LCD.)

Переключатель POWER должен быть установлен в положение **(VCR)**. Используйте сенсорную панель.

- (1) Вставьте чистую кассету (или кассету, на которую необходимо выполнить запись) в видеокамеру. При записи с кассеты в видеомэгнитофоне вставьте записанную ленту в видеомэгнитофон.
- (2) Нажмите FN и выберите PAGE3.
- (3) Нажмите REC CTRL.

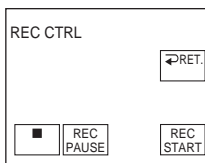

- (4) Нажмите REC PAUSE.
- (5) Нажмите кнопку **▶** на видеомэгнитофоне для начала воспроизведения, если запись выполняется с кассеты в видеомэгнитофоне. Выберите телевизионную программу, если запись выполняется с телевизора. Изображение с воспроизводящего устройства появится на экране.
- (6) Нажмите REC START в том месте, с которого нужно начать запись.

Когда перезапись кассеты закончена

Нажмите кнопку **■** на видеокамере и кнопку останова на видеомэгнитофоне.

Kopiering

Innan du börjar

När du använder A/V-kabeln ställer du DISPLAY under **[ETC]** på LCD i menyinställningarna. (Ursprunglig inställning är LCD.)

POWER-omkopplaren ska vara ställd på **(VCR)**. Kontrollera via pekskärmen.

- (1) Sätt in ett tomt band (eller ett band som du kan spela över) i videokameran. Om du tänker spela in ett band från en videobandspelare sätter du in det inspelade bandet i videobandspelaren.
- (2) Tryck på FN och välj PAGE3.
- (3) Tryck på REC CTRL.

- (4) Tryck på REC PAUSE.
- (5) Om du spelar in ett band från en videobandspelare, startar du uppspelningen genom att trycka på **▶** på videobandspelaren. Spelar du in från en TV ställer du in det program som du vill spela in. Bilden från uppspelningskällan visas på skärmen.
- (6) Tryck på REC START vid det avsnitt som du vill starta inspelningen från.

När du är klar med bandkopieringen

Tryck på **■** på videokameran, tryck sedan på stoppknappen på videobandspelaren.

Вставка эпизода с видеомэгнитофона – Монтаж вставки (только модель DCR-TRV19E/TRV22E/TRV33E)

Можно вставить новый эпизод (вместе со звуком) с видеомэгнитофона на уже записанную кассету, указав места его начала и окончания. Для этой операции используйте пульт дистанционного управления. Соединения аналогичны описанным на стр. 122. Вставьте кассету с эпизодом, который необходимо вставить, в видеомэгнитофон.

Infoga ett avsnitt från videobandspelaren – Redigering med infogning (endast DCR-TRV19E/TRV22E/TRV33E)

I en originalinspelning kan du infoga ett nytt avsnitt med ljud från en videobandspelare genom att ange start- och slutpunkter. Använd fjärrkontrollen för den här funktionen. Anslutningarna är desamma som på sidan 122. Sätt in ett band med det önskade avsnittet i videobandspelaren.

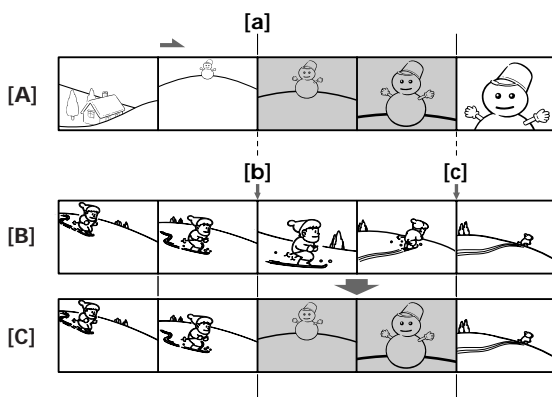

- [A] Кассета, содержащая эпизод для наложения
- [B] Кассета до монтажа
- [C] Кассета после монтажа

Переключатель POWER должен быть установлен в положение (VCR). Используйте сенсорную панель.

- (1) На видеомэгнитофоне найдите место, где необходимо вставить эпизод [a], затем установите видеомэгнитофон в режим паузы воспроизведения.
- (2) На видеоканере найдите конец вставляемого эпизода [c] и установите ее в режим паузы воспроизведения.
- (3) Нажмите кнопку ZERO SET MEMORY на пульте дистанционного управления. Индикатор ZERO SET MEMORY начнет мигать, а место окончания вставки будет сохранено в памяти. Показание счетчика станет равным "0:00:00".

- [A] Bandet med det avsnitt som ska infogas
- [B] Bandet innan redigeringen
- [C] Bandet efter redigeringen

POWER-omkopplaren ska vara ställd på (VCR).
Kontrollera via pekskärmen.

- (1) På den anslutna videobandspelaren söker du dig fram till en punkt alldeles innan den punkt där infogningen ska börja [a] och ställer sedan videobandspelaren på uppspelningspaus.
- (2) På videokameran söker du dig fram till den punkt där infogningen ska avbrytas [c] och ställer sedan videokameran på uppspelningspaus.
- (3) Tryck på ZERO SET MEMORY på fjärrkontrollen. Indikatorn ZERO SET MEMORY blinkar och slutpunkten för infogningen lagras i minnet. Bandröknverket visar "0:00:00".

Вставка эпизода с видеоманитофона – Монтаж вставки (только модель DCR-TRV19E/TRV22E/TRV33E)

- (4) На видеокамере найдите место начала вставляемого эпизода [b].
- (5) Нажмите FN и выберите PAGE3.
- (6) Нажмите REC CTRL.
- (7) Нажмите REC PAUSE.
- (8) Сначала нажмите кнопку **■** на видеоманитоне и, спустя несколько секунд, кнопку REC START на видеокамере для начала вставки нового эпизода со звуком. Вставка остановится автоматически в месте нулевой отметки счетчика ленты. Видеокамера автоматически остановит запись, а место окончания вставки, установленное в пункте 3, будет удалено из памяти.

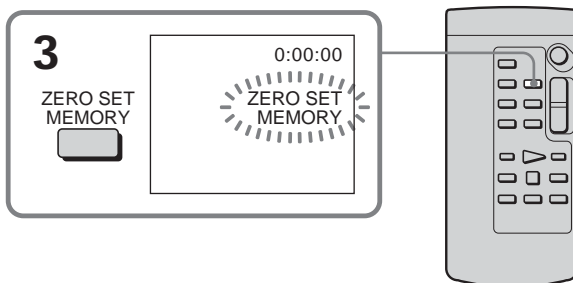

Для изменения места окончания вставки

Снова нажмите кнопку ZERO SET MEMORY на пульте дистанционного управления после пункта 4 для удаления индикатора ZERO SET MEMORY и начните с пункта 2.

Для вставки эпизода без указания места окончания вставки

Пропустите действия, описанные в пунктах 2 и 3. Нажмите кнопку **■** на пульте дистанционного управления или **■** на видеокамере, когда потребуется завершить вставку эпизода.

Infoga ett avsnitt från videobandspelaren – Redigering med infogning (endast DCR-TRV19E/TRV22E/TRV33E)

- (4) På videokameran söker du dig fram till den punkt där infogningen ska börja [b].
- (5) Tryck på FN och välj PAGE3.
- (6) Tryck på REC CTRL.
- (7) Tryck på REC PAUSE.
- (8) Starta infogning med ljud genom att först trycka på **■** på videobandspelaren och sedan, efter några sekunder, på REC START på videokameran. Infogningen avbryts automatiskt i närheten av bandräkneverkets nollpunkt. Videokameran avbryter automatiskt inspelningen och den punkt du angav i steg 3 raderas ur minnet.

Ändra infogningens slutpunkt

Släck indikatorn ZERO SET MEMORY genom att trycka på ZERO SET MEMORY på fjärrkontrollen igen efter steg 4, börja sedan om från steg 2.

Infoga ett avsnitt utan att ange någon slutpunkt

Hoppa över steg 2 och 3. När du vill avbryta infogningen trycker du på **■** på fjärrkontrollen eller på **■** på videokameran.

Аудиоперезапись

Можно записывать аудиосигнал в дополнение к первоначальному звуку на ленте, подсоединив аудиоаппаратуру или микрофон. Если подсоединен аудиоаппарат, можно добавить звук на кассету, уже записанную в режиме 12-бит, указав места начала и окончания. Первоначальный звук при этом не стирается.

Подготовка аудиоперезаписи

Можно записывать дополнительный звук, используя следующие способы:

- Перезапись с помощью встроенного микрофона
- Подключение микрофона (приобретается дополнительно) к гнезду MIC
- Подключение микрофона (приобретается дополнительно) к держателю для вспомогательных принадлежностей
- Подключение соединительного кабеля аудио/видео к гнезду AUDIO/VIDEO (только модель DCR-TRV22E/TRV33E)

Записываемый входной аудиосигнал будет иметь приоритет над другими сигналами в следующей последовательности:

- гнездо MIC;
- держатель для вспомогательных принадлежностей;
- гнездо AUDIO/VIDEO (только модель DCR-TRV22E/TRV33E);
- встроенный микрофон.

Перезапись с помощью встроенного микрофона

Никакие подсоединения не требуются (если внешний микрофон не подсоединен, запись звука будет автоматически выполнена через встроенный микрофон).

Kopiera ljud

Genom att ansluta en ljudutrustning eller en mikrofon kan du spela in ljud som läggs till det ursprungliga ljudet på bandet. Om du ansluter en ljudutrustning kan du göra ett ljudpålägg på den tidigare inspelningen, som spelats in i 12-bitarsläge, genom att ange påläggets start- och slutpunkt. Det ursprungliga ljudet raderas inte.

Förberedelser för ljudkopiering

Du kan spela in ytterligare ljud på följande sätt:

- Pålägg med hjälp av den inbyggda mikrofonen
- Ansluta en mikrofon (tillval) till MIC-ingången
- Ansluta en mikrofon (tillval) till tillbehörsskon
- Anslut A/V-kabeln till AUDIO/VIDEO-kontakten (endast DCR-TRV22E/TRV33E)

Prioritetsordningen för de olika ljudingångarna är som följer:

- MIC-kontakt
- Tillbehörsskon
- AUDIO/VIDEO - kontakt (endast DCR-TRV22E/TRV33E)
- Inbyggd mikrofon

Pålägg med hjälp av den inbyggda mikrofonen

Inga anslutningar är nödvändiga. (Om ingen extern mikrofon är ansluten utförs inspelningen automatiskt med den inbyggda mikrofonen.)

Подключение микрофона (приобретается дополнительно) к гнезду MIC

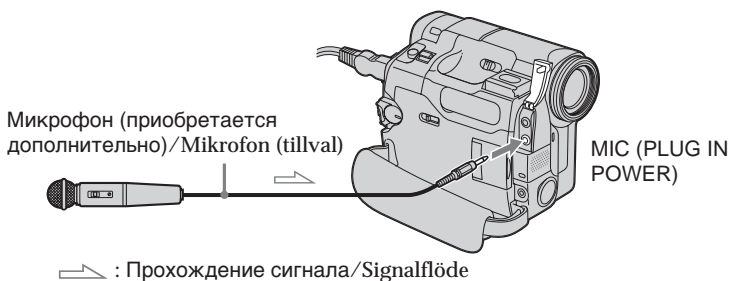

Вы можете проверить записанные изображение и звук, подсоединив гнездо AUDIO/VIDEO к телевизору. Записанный звук не выводится через динамик. Проверьте звук с помощью головных телефонов или телевизора.

Подключение микрофона (приобретается дополнительно) к держателю для вспомогательных принадлежностей

Снимите крышку держателя, затем подсоедините микрофон.

Ansluta en mikrofon (tillval) till MIC-ingången

Du kan övervaka den bild och det ljud som spelas in genom att ansluta AUDIO/VIDEO-kontakten till en TV. Det ljud som spelas in sänds inte ut via högtalaren. Du kan lyssna på ljudet med ett par hörlurar eller via TV:n.

Ansluta en mikrofon (tillval) till tillbehörsskon

Ta bort skyddet på tillbehörsskon och anslut sedan mikrofonen.

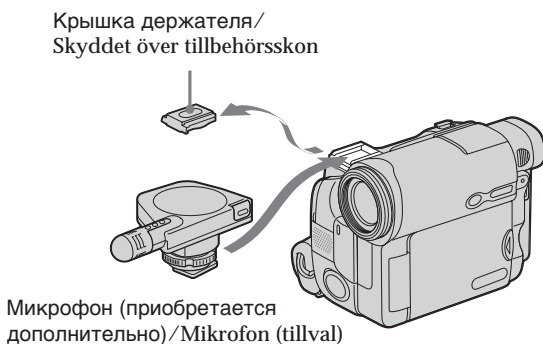

Аудиоперезапись

Подключение соединительного кабеля аудио/видео к гнезду AUDIO/VIDEO (только модель DCR-TRV22E/TRV33E)

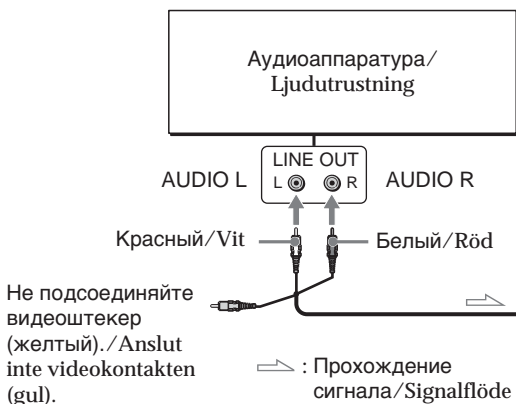

Примечание

При перезаписи с помощью гнезда AUDIO/VIDEO (только модель DCR-TRV22E/TRV33E) или встроенного микрофона изображения не выводятся через гнезда S VIDEO или AUDIO/VIDEO. Проверьте записанное изображение на экране. Записываемый звук можно проверять с помощью головных телефонов.

Kopiera ljud

Anslut A/V-kabeln till AUDIO/VIDEO-kontakten (endast DCR-TRV22E/TRV33E)

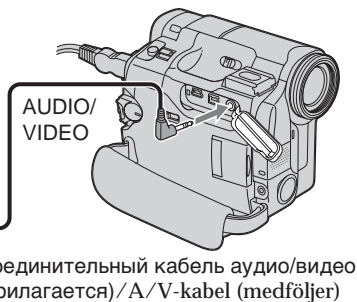

Obs!





När du lägger till ljud via AUDIO/VIDEO-anslutningen (endast DCR-TRV22E/TRV33E) eller med den inbyggda mikrofonen sänds inga bildsignaler ut från S VIDEO- eller AUDIO/VIDEO-kontakten. Du kan granska den inspelade bilden på skärmen. Det inspelade ljudet kan du kontrollera med ett par hörlurar.

Добавление звукового сигнала на записанную кассету





Выберите подсоединение, приведенное на странице 127, и подсоедините аудиоаппаратуру или микрофон к видеоканере. Затем выполните следующие действия.

Переключатель POWER должен быть установлен в положение (PLAYER)¹⁾ / (VCR)²⁾.

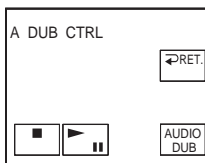
Используйте сенсорную панель.

- (1) Вставьте записанную ленту в видеоканеру.
- (2) Найдите место начала записи. Нажмите  для начала воспроизведения. Для установки паузы воспроизведения нажмите  в месте начала записи. Можно точно установить место начала записи, нажимая кнопки  / .
- (3) Нажмите FN и выберите PAGE3.
- (4) Нажмите A DUB CTRL. Появится экран A DUB CTRL.











- (5) Нажмите AUDIO DUB. На экране появится зеленый индикатор .
- (6) Нажмите  на видеоканере и одновременно начните воспроизведение звука, который необходимо записать. Новый звук будет записан в режиме стерео 2 (ST2) во время воспроизведения. Во время записи нового звука на экране появляется красный индикатор .
- (7) Нажмите кнопку  на видеоканере в том месте, где необходимо остановить запись.

Göra ljudpålägg på det inspelade bandet

Välj någon av de anslutningar som beskrivs på sidan 127, och anslut ljudutrustning eller mikrofon till videokameran. Följ sedan nedanstående procedur.

POWER-omkopplaren ska vara ställd på (PLAYER)¹⁾ / (VCR)²⁾.
Kontrollera via pekskärmen.

- (1) Sätt in det inspelade bandet i videokameran.
- (2) Hitta inspelningens startpunkt. Starta uppspelningen genom att trycka på . Gör paus i uppspelningen genom att trycka på  vid inspelningens startpunkt. Du kan finjustera inspelningens startpunkt genom att trycka på  / .
- (3) Tryck på FN och välj PAGE3.
- (4) Tryck på A DUB CTRL. Skärmen A DUB CTRL visas.

- (5) Tryck på AUDIO DUB. Den gröna indikatorn  visas på skärmen.
- (6) Tryck på  på videokameran och starta på samma gång uppspelningen av det ljud du vill spela in. Det nya ljudet spelas in i stereo 2 (ST2) under uppspelning. När du spelar in nytt ljud visas den röda indikatorn  på skärmen.
- (7) Tryck på  på videokameran vid den punkt du vill avbryta inspelningen.

¹⁾ DCR-TRV12E/TRV14E

²⁾ DCR-TRV19E/TRV22E/TRV33E

Аудиоперезапись

Вы не можете выполнить аудиоперезапись:

- на кассету, записанную в 16-битовом режиме;
- на кассету, записанную в режиме LP;
- при подключении через интерфейс DV;
- на незаписанных участках кассеты;
- когда лепесток защиты от записи на кассете установлен в положение блокировки.

Для более точного добавления нового звука к ранее записанной части (исключая модель DCR-TRV12E)

Во время воспроизведения нажмите кнопку ZERO SET MEMORY в том месте, где нужно закончить запись нового звука. Выполните действия, указанные на стр. 96. Запись автоматически остановится в том месте, где будет нажата кнопка ZERO SET MEMORY.

Рекомендуется добавлять новый звук на кассету, записанную с помощью Вашей видеокамеры

При добавлении нового звука на кассету, записанную с помощью другой видеокамеры (включая другие камеры DCR-TRV12E/TRV14E/TRV19E/TRV22E/TRV33E), качество звука может ухудшиться.

Копиера ljud

Du kan inte göra ljudpålägg:

- På band som spelats in i 16-bitarsläget
- På band som spelats in i LP-läget
- När DV-gränssnittet är anslutet
- På tomma partier av ett band
- När kassetten skrivskyddsflik är ställd i låst läge

Göra ett mer exakt ljudpålägg på ett sedan tidigare inspelat avsnitt (ej för DCR-TRV12E) Under uppspelning trycker du på ZERO SET MEMORY vid den punkt där du vill avsluta ljudpålägget.

Följ proceduren på sidan 96. Inspelningen avbryts automatiskt vid den punkt där du tryckte på ZERO SET MEMORY.

Du rekommenderas att göra ljudpåläggen på band som spelats in med den här videokameran

Om du gör ett ljudpålägg på ett band som spelats in av en annan videokamera (inklusive andra DCR-TRV12E/TRV14E/TRV19E/TRV22E/TRV33E) kan det hända att ljudkvaliteten försämras.

Проверка нового записанного звука

Переключатель POWER должен быть установлен в положение (PLAYER)¹⁾/ (VCR)²⁾.

Используйте сенсорную панель.

- (1) Воспроизведите кассету, на которую был добавлен звук.
- (2) Нажмите FN для отображения PAGE1.
- (3) Нажмите кнопку MENU для отображения меню.
- (4) Выберите AUDIO MIX в (P)¹⁾/(V)²⁾, затем нажмите EXEC (стр. 244).

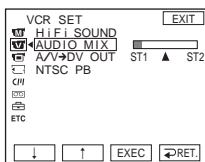

- (5) Нажмите ↓/↑ для настройки баланса между первоначальным звуком (ST1) и новым звуком (ST2), затем нажмите EXEC.

Через 5 минут после отсоединения источника питания или снятия батарейного блока установка AUDIO MIX вернется к первоначальному звуку (ST1). Установкой по умолчанию является только первоначальный звук.

¹⁾ DCR-TRV12E/TRV14E

²⁾ DCR-TRV19E/TRV22E/TRV33E

Lyssna på det nyinspelade ljudet

POWER-omkopplaren ska vara ställd på

(PLAYER)¹⁾/ (VCR)²⁾.

Kontrollera via pekskärmen.

- (1) Spela upp bandet som du spelat in det nya ljudet på.
- (2) Visa PAGE1 genom att trycka på FN.
- (3) Visa menyn genom att trycka på MENU.
- (4) Välj AUDIO MIX under (P)¹⁾/(V)²⁾, tryck sedan på EXEC (sid. 254).

- (5) Justera balansen mellan det ursprungliga ljudet (ST1) och det nyinspelade ljudet (ST2) genom att trycka på ↓/↑, tryck sedan på EXEC. Ungefär 5 minuter efter det att du kopplat ur strömkällan eller tagit bort batteriet återgår inställningen för AUDIO MIX till enbart det ursprungliga ljudet (ST1). Ursprunglig inställning är uppspelning av enbart originalljudet.

¹⁾ DCR-TRV12E/TRV14E

²⁾ DCR-TRV19E/TRV22E/TRV33E

Наложение титра на кассету с кассетной памятью

Lägga till en titel på en kassett med kassettninne



На кассете может содержаться до 20 титров, если титр состоит из 5 символов. Однако, если кассетная память уже содержит дату, фото (только модель DCR-TRV12E/TRV14E/TRV19E) и данные кассетной маркировки, то на одной кассете может содержаться только около 11 титров из 5 символов каждый. Емкость кассетной памяти следующая:

- 6 дат (максимум);
- 1 кассетная маркировка (максимум);
- 12 фотоданных (максимум) (только модель DCR-TRV12E/TRV14E/TRV19E).

Переключатель POWER должен быть установлен в положение **(CAMERA)** или **(PLAYER)**¹⁾/**(VCR)**²⁾.
Используйте сенсорную панель.

¹⁾ DCR-TRV12E/TRV14E

²⁾ DCR-TRV19E/TRV22E/TRV33E

- (1) Вставьте кассету с кассетной памятью.
- (2) В режиме ожидания, записи, воспроизведения или паузы воспроизведения нажмите FN для отображения PAGE1.
- (3) Нажмите кнопку MENU для отображения меню.
- (4) Выберите TITLE в **[TITLE]**, затем нажмите EXEC (стр. 247).
- (5) Выберите **[OK]**, затем нажмите EXEC.
- (6) Выберите нужный титр, затем нажмите EXEC. Титр появится на экране.

Om varje titel består av 5 tecken kan en kassett innehålla upp till ungefär 20 titlar.

Om kassettninnet däremot är fullt av datuminformation, fotodata (endast DCR-TRV12E/TRV14E/TRV19E) och information för kassetetiketter, kan det hända att kassetten bara kan innehålla upp till ungefär 11 titlar med 5 tecken i varje.

Kapaciteten för kassettninnet är följande:

- 6 datumdata (högst)
- 1 kassetetikett (högst)
- 12 fotodata (högst) (endast DCR-TRV12E/TRV14E/TRV19E)

POWER-omkopplaren ska vara ställd på **(CAMERA)** eller **(PLAYER)**¹⁾/**(VCR)**²⁾.
Kontrollera via pekskärmen.

¹⁾ DCR-TRV12E/TRV14E

²⁾ DCR-TRV19E/TRV22E/TRV33E

- (1) Sätt i kassetten med kassettninne.
- (2) I lägena standby, inspelning, uppspelning eller paus i uppspelningen visar du PAGE1 genom att trycka på FN.
- (3) Visa menyn genom att trycka på MENU.
- (4) Välj TITLE under **[TITLE]**, tryck sedan på EXEC (sid. 257).
- (5) Välj **[OK]**, tryck sedan på EXEC.
- (6) Välj önskad titel, tryck sedan på EXEC. Titeln visas på skärmen.

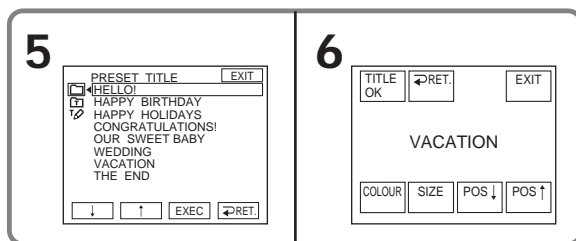

Наложение титра на кассету с кассетной памятью

- (7) Если требуется, измените цвет, размер или положение с помощью кнопок COLOUR, SIZE, POS ↓ или POS ↑.
- (8) Нажмите TITLE OK.
- (9) Нажмите SAVE TITLE.
Во время воспроизведения, паузы воспроизведения или записи:
В течение 5 секунд на экране появится индикатор TITLE SAVE, и установка титра будет завершена.
Во время ожидания записи:
Появится индикатор TITLE. При нажатии кнопки START/STOP для начала записи на экране в течение 5 секунд появится индикатор TITLE SAVE, и установка титра будет завершена.

Для использования собственного титра

Если нужно использовать собственный титр, выберите  в пункте 5.

Титры, наложенные с помощью этой видеокамеры

- Они отображаются только на видеоаппаратуре формата DV ^{Mini} DV с функцией индексного наложения титров.
- При поиске записи с помощью другой видеоаппаратуры место наложения титра может быть обнаружено по индексному сигналу.

Для отмены отображения титра

Установите для TITLE DSPL значение OFF в  в установках меню (стр. 247).

Установка титра

- Цвет титра изменяется следующим образом:

→ WHITE → YELLOW → VIOLET → RED → CYAN → GREEN → BLUE →
- Размер титра изменяется следующим образом:
SMALL (маленький) ↔ LARGE (большой)
Если для размера выбрано значение LARGE, нельзя ввести 13 или более символов.
- Положение титра:
Если выбран размер титра SMALL, можно выбрать одно из 9 положений титра.
Если выбран размер титра LARGE, можно выбрать одно из 8 положений титра.

Lägga till en titel på en kassett med kassettminne

- (7) Om det behövs ändrar du färg, storlek eller position genom att trycka på COLOUR, SIZE, POS ↓ eller POS ↑.
- (8) Tryck på TITLE OK.
- (9) Tryck på SAVE TITLE.
Under uppspelning, paus i uppspelningen eller vid inspelning: Indikatorn "TITLE SAVE", som visas på skärmen under 5 sekunder, bekräftar att titeln har aktiverats.
I standbyläge vid inspelning: Indikatorn TITLE visas. När du startar inspelningen genom att trycka på START/STOP visas indikatorn TITLE SAVE på skärmen under ungefär 5 sekunder, sedan är titeln aktiverad.

Använda den titel du själv skapat

Om du vill använda den titel du själv har skapat väljer du  i steg 5.

De titlar som läggs på med den här videokameran

- De visas bara med videoutrustning som kan hantera formatet DV ^{Mini} DV och har funktion för indextitlar.
- Den punkt där du lade in titeln kan identifieras som en indexsignal när du söker efter en inspelning med en annan videoutrustning.

Om du inte vill visa titlar

Ställ TITLE DSPL under  på OFF i menyinställningarna (sid. 257).

Titelinställning

- Titelns färg ändras på följande sätt:

→ WHITE → YELLOW → VIOLET → RED → CYAN → GREEN → BLUE →
- Titelns storlek ändras så här:
SMALL (liten) ↔ LARGE (stor)
I storleken LARGE kan du skriva in högst 13 tecken.
- Titelpositionen:
Om du väljer titelstorleken SMALL kan du välja mellan 9 olika lägen för titeln.
Om du väljer titelstorleken LARGE kan du välja mellan 8 olika lägen för titeln.

Наложение титра на кассету с кассетной памятью

Удаление титра

Переключатель POWER должен быть установлен в положение (CAMERA) или (PLAYER)¹⁾ / (VCR)²⁾.
Используйте сенсорную панель.

- (1) Нажмите FN для отображения PAGE1.
- (2) Нажмите кнопку MENU для отображения меню.
- (3) Выберите TITLEERASE в [MENU], затем нажмите EXEC (стр. 247). Появится экран TITLE ERASE.
- (4) Выберите титр, который необходимо удалить, а затем нажмите EXEC. Появится индикатор ERASE OK?.
- (5) Убедитесь, что это именно тот титр, который необходимо удалить, затем нажмите OK.

На экране начнет мигать индикатор ERASING.

После удаления титра появится индикация COMPLETE.

¹⁾ DCR-TRV12E/TRV14E

²⁾ DCR-TRV19E/TRV22E/TRV33E

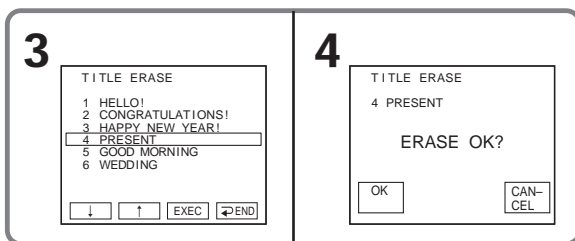

Для возврата к FN

Нажмите EXIT.

Для отмены удаления

Нажмите CANCEL в пункте 5.

Lägga till en titel på en kassett med kassetminne

Radera en titel

POWER-omkopplaren ska vara ställd på (CAMERA) eller (PLAYER)¹⁾ / (VCR)²⁾.
Kontrollera via pekskärmen.

- (1) Visa PAGE1 genom att trycka på FN.
- (2) Visa menyn genom att trycka på MENU.
- (3) Välj TITLEERASE under [MENU], tryck sedan på EXEC (sid. 257). Fönstret TITLE ERASE visas.
- (4) Markera den titel du vill radera, tryck sedan på EXEC. Indikatorn ERASE OK? visas.
- (5) Kontrollera att du verkligen valt den titel du vill radera, tryck sedan på OK. Indikatorn ERASING blinkar på skärmen. När titeln har raderats visas indikatorn COMPLETE.

¹⁾ DCR-TRV12E/TRV14E

²⁾ DCR-TRV19E/TRV22E/TRV33E

För att återgå till FN

Tryck på EXIT.

Avbryta raderingen

Tryck på CANCEL i steg 5.

Создание собственных титров

Можно составить до 2 титров и сохранить их в кассетной памяти. Каждый титр может содержать до 20 символов.

Переключатель POWER должен быть установлен в положение **(CAMERA)** или **(PLAYER)**¹⁾/**(VCR)**²⁾. Используйте сенсорную панель.

- (1) Нажмите FN для отображения PAGE1.
- (2) Нажмите кнопку MENU для отображения меню.
- (3) Выберите TITLE в **(TITLE)**, затем нажмите EXEC (стр. 247).
- (4) Выберите **(TITLE)**, затем нажмите EXEC.
- (5) Выберите CUSTOM1 SET или CUSTOM2 SET, затем нажмите EXEC.
- (6) Выберите нужный символ. Продолжайте нажимать кнопку для выбора нужного символа на кнопке.
- (7) Нажмите **(RIGHT)**, чтобы переместить курсор для выбора следующего символа. Повторите те же действия, как в пунктах 6 и 7, чтобы закончить создание титра.
- (8) Нажмите SET. Титр будет сохранен в памяти.

¹⁾ DCR-TRV12E/TRV14E

²⁾ DCR-TRV19E/TRV22E/TRV33E

Skapa egna titlar

Du kan skapa 2 egna titlar och lagra dem i videokamerans minne. Varje titel kan innehålla upp till 20 tecken.

POWER-omkopplaren ska vara ställd på **(CAMERA)** eller **(PLAYER)**¹⁾/**(VCR)**²⁾. Kontrollera via pekskärmen.

- (1) Visa PAGE1 genom att trycka på FN.
- (2) Visa menyn genom att trycka på MENU.
- (3) Välj TITLE under **(TITLE)**, tryck sedan på EXEC (sid. 257).
- (4) Välj **(TITLE)**, tryck sedan på EXEC.
- (5) Välj CUSTOM1 SET eller CUSTOM2 SET, tryck sedan på EXEC.
- (6) Välj önskat tecken. Välj det knappetecken som du vill använda genom att fortsätta trycka på knappen.
- (7) Flytta markören till nästa teckenposition genom att trycka på **(RIGHT)**. Färdigställ titeln genom att upprepa samma procedur som under steg 6 och 7.
- (8) Tryck på SET. Titeln lagras i minnet.

¹⁾ DCR-TRV12E/TRV14E

²⁾ DCR-TRV19E/TRV22E/TRV33E

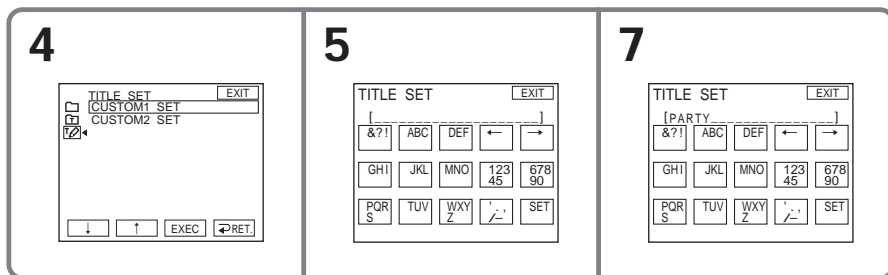

Создание собственных титров

Для возврата к FN

Нажмите EXIT.

Для изменения сохраненного в памяти титра

В пункте 5 выберите CUSTOM1 SET или CUSTOM2 SET в зависимости от титра, который необходимо изменить, а затем нажмите EXEC и введите новый титр.

Если в режиме ожидания записи на кассету ввод символов занимает 5 или более минут, когда кассета находится в видеокамере

Питание выключится автоматически. Введенные символы сохранятся в памяти. Установите переключатель POWER сначала в положение OFF (CHG), затем снова в положение CAMERA и начните снова с пункта 1. Рекомендуется установить переключатель POWER в положение PLAYER¹⁾/VCR²⁾ или вынуть кассету, чтобы видеокамера автоматически не выключалась во время ввода символов титра.

¹⁾ DCR-TRV12E/TRV14E

²⁾ DCR-TRV19E/TRV22E/TRV33E

Для удаления символа

Нажмите ←. Последний символ будет удален.

Для ввода пробела

Нажмите →.

Skapa egna titlar

För att återgå till FN

Tryck på EXIT.

Ändra en lagrad titel

I steg 5 väljer du CUSTOM1 SET eller CUSTOM2 SET, beroende på vilken titel du vill ändra, tryck sedan på EXEC och mata in den nya titeln.

Om det tar 5 minuter eller längre för att mata in tecken i standbyläget för inspelning, samtidigt som en kassett sitter i videokameran

Strömmen stängs av automatiskt. De tecken du skrivit in finns lagrade i minnet. Ställ POWER-omkopplaren på OFF (CHG) och ställ den därefter på CAMERA igen. Börja sedan om från steg 1.

Du rekommenderas att ställa POWER-omkopplaren på PLAYER¹⁾/VCR²⁾ eller ta ur kassetten, så att videokameran inte automatiskt slås av medan du matar in tecknen i titeln.

¹⁾ DCR-TRV12E/TRV14E

²⁾ DCR-TRV19E/TRV22E/TRV33E

Radera tecken

Tryck på ←. Det sista tecknet raderas.

Skriva in ett mellanslag

Tryck på →.

Маркировка кассеты с кассетной памятью

Маркировка может содержать до 10 символов и хранится в кассетной памяти. При установке маркированной кассеты и установке переключателя POWER в положение CAMERA или PLAYER/VCR в течение примерно 5 секунд будет отображаться маркировка.

Переключатель POWER должен быть установлен в положение **CAMERA** или **PLAYER**¹⁾/**VCR**²⁾. Используйте сенсорную панель.

- (1) Вставьте кассету с кассетной памятью, которую необходимо маркировать.
- (2) Нажмите FN для отображения PAGE1.
- (3) Нажмите кнопку MENU для отображения меню.
- (4) Выберите TAPE TITLE в [MENU], затем нажмите EXEC (стр. 247).
- (5) Выберите нужный символ. Продолжайте нажимать кнопку для выбора нужного символа на кнопке.
- (6) Нажмите →, чтобы переместить курсор для выбора следующего символа. Повторите те же действия, как в пунктах 5 и 6, чтобы закончить создание маркировки.
- (7) Нажмите SET. Маркировка будет сохранена в памяти.

¹⁾ DCR-TRV12E/TRV14E

²⁾ DCR-TRV19E/TRV22E/TRV33E

Skapa en etikett för en kassett med kassettminne

Kassettetiketten – kassetten namn – kan bestå av upp till 10 tecken och lagras i kassettminnet. När du sätter in en kassett med etikett och ställer POWER-omkopplaren på CAMERA eller PLAYER/VCR, visas etiketten under ungefär 5 sekunder.

POWER-omkopplaren ska vara ställd på **CAMERA** eller **PLAYER**¹⁾/**VCR**²⁾. Kontrollera via pekskärmen.

- (1) Sätt in den kassett (med kassettminne) som du vill namnge.
- (2) Visa PAGE1 genom att trycka på FN.
- (3) Visa menyn genom att trycka på MENU.
- (4) Välj TAPE TITLE under [MENU], tryck sedan på EXEC (sid. 257).
- (5) Välj önskat tecken. Välj det knappetecken som du vill använda genom att fortsätta trycka på knappen.
- (6) Flytta markören till nästa teckenposition genom att trycka på →. Färdigställ titeln genom att upprepa samma procedur som under steg 5 och 6.
- (7) Tryck på SET. Etiketten lagras i minnet.

¹⁾ DCR-TRV12E/TRV14E

²⁾ DCR-TRV19E/TRV22E/TRV33E

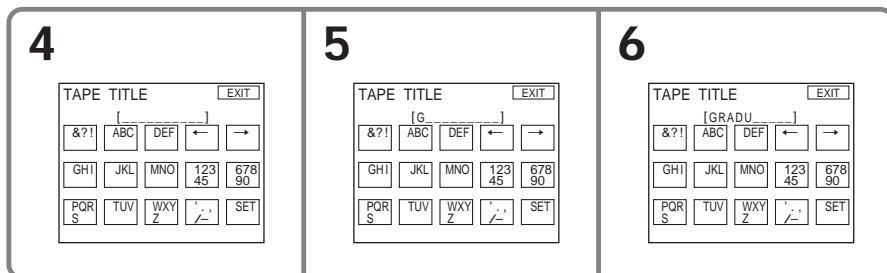

Маркировка кассеты с кассетной памятью

Для возврата к FN

Нажмите EXIT.

Для удаления выполненной маркировки

Удалите маркировку, выбрав ← в пункте 5, затем нажмите SET.

Для изменения выполненной маркировки

Вставьте кассету для изменения маркировки и выполните те же действия, что и при маркировке новой кассеты.

Если выполнено наложение титров на кассете

При отображении маркировки появится также до 4 титров.

Для удаления символа

Нажмите ←. Последний символ будет удален.

Для ввода пробела

Нажмите →.

Skapa en etikett för en kassett med kassetminne

För att återgå till FN

Tryck på EXIT.

Radera den etikett du skapat

Radera etiketten genom att välja ← i steg 5, tryck sedan på SET.

Ändra en etikett som du skapat

Sätt in kassetten som har den etikett du vill ändra, fortsätt sedan som om du skulle skapa en ny etikett.

Om bandet innehåller pålagda titlar

När etiketten visas, visas även upp till 4 titlar.

Radera tecken

Tryck på ←. Det sista tecknet raderas.

Skriva in ett mellanslag

Tryck på →.

Удаление всех данных из кассетной памяти

Можно удалить сразу все следующие данные, сохраненные в кассетной памяти:

- данные дат;
- данные титров;
- маркировка кассеты;
- фотоданные (только модель DCR-TRV12E/TRV14E/TRV19E).

Переключатель POWER должен быть установлен в положение **CAMERA** или **PLAYER**¹⁾/**VCR**²⁾.

Используйте сенсорную панель.

- (1) Нажмите FN для отображения PAGE1.
- (2) Нажмите кнопку MENU для отображения меню.
- (3) Выберите ERASE ALL в **[CM]**, затем нажмите EXEC (стр. 247).
- (4) Выберите OK, затем нажмите EXEC. Индикация OK изменится на индикацию EXECUTE.
- (5) Выберите EXECUTE, затем нажмите EXEC. На экране начнет мигать индикатор ERASING. По окончании удаления появится индикация COMPLETE.

¹⁾ DCR-TRV12E/TRV14E

²⁾ DCR-TRV19E/TRV22E/TRV33E

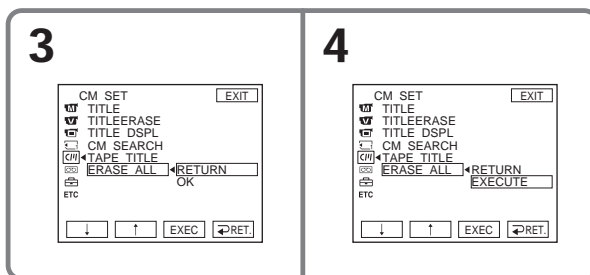

Для возврата к FN

Нажмите EXIT.

Для отмены удаления

Выберите RETURN в пункте 5, затем нажмите EXEC.

Radera all information i kassetminnet

Följande information som sparats i kassetminnet kan raderas på en gång:

- Datuminformation
- Titelinformation
- Kassettetiketter
- Fotodata (endast DCR-TRV12E/TRV14E/TRV19E)

POWER-omkopplaren ska vara ställd på **CAMERA** eller **PLAYER**¹⁾/**VCR**²⁾. Kontrollera via pekskärmen.

- (1) Visa PAGE1 genom att trycka på FN.
- (2) Visa menyn genom att trycka på MENU.
- (3) Välj ERASE ALL under **[CM]**, tryck sedan på EXEC (sid. 257).
- (4) Välj OK, tryck sedan på EXEC. Indikatorn OK ändras till EXECUTE (utför).
- (5) Välj EXECUTE, tryck sedan på EXEC. Indikatorn ERASING blinkar på skärmen. När väl raderingen är färdig visas indikatorn COMPLETE.

¹⁾ DCR-TRV12E/TRV14E

²⁾ DCR-TRV19E/TRV22E/TRV33E

För att återgå till FN

Tryck på EXIT.

Avbryta raderingen

Välj RETURN i steg 5, tryck sedan på EXEC.

Использование "Memory Stick"

"Memory Stick" - это новый и небольшой по размеру носитель для записи, на котором, несмотря на его размер, может храниться объем данных, гораздо больший, чем на гибком диске.

Кроме обмена данными с "Memory Stick" - совместимым оборудованием, "Memory Stick" можно использовать для хранения данных в качестве внешнего съемного носителя для записи.

Существует 2 вида "Memory Stick": обычная "Memory Stick" и "MagicGate Memory Stick", в которой применяется технология защиты авторских прав MagicGate*¹). На этой видеокамере можно использовать оба типа карт "Memory Stick". Однако, так как эта видеокамера не поддерживает стандарты MagicGate, для данных, записанных с использованием этой видеокамеры, не обеспечивается защита авторских прав по технологии MagicGate.

Кроме того, на этой видеокамере можно также использовать карты "Memory Stick Duo" или "Memory Stick PRO".

Гарантия распространяется не на все операции с носителями "Memory Stick".

*¹) MagicGate - это технология защиты авторских прав, основанная на кодировании.

Формат файла

Неподвижное изображение (JPEG)

Видеокамера сжимает и записывает данные изображения в формате JPEG (Joint Photographic Experts Group).

Расширение файла - .jpg.

Exif * Ver.2.2 JPEG-совместимый, DPOF-совместимый

* Exif: Exif - это формат файлов неподвижных изображений, установленный ассоциацией JEITA (Японской ассоциацией электронной промышленности и информационных технологий). Файлы этого формата могут содержать дополнительную информацию, например, сведения о параметрах камеры во время записи.

Движущееся изображение (MPEG)

Видеокамера сжимает и записывает данные движущегося изображения в формате MPEG (Moving Picture Experts Group). Расширение файла - .mpg.

Använda "Memory Stick"

"Memory Stick" är ett nytt, lätt och litet inspelningsmedium, som trots sin storlek rymmer mycket mer information än en diskett. Förutom att överföra information mellan "Memory Stick"-kompatibel utrustning kan du använda ett "Memory Stick" för informationslagring på samma sätt som du kan göra med andra externa inspelningsmedier.

Det finns 2 typer av "Memory Stick": ett vanligt "Memory Stick" och ett "MagicGate Memory Stick" som använder MagicGate-teknologin*¹ (för upphovsrättskydd). Den här videokameran hanterar båda typerna av "Memory Stick". Däremot kan inte videokameran hantera standarden MagicGate, så det du spelar in med kameran skyddas inte av MagicGate.

Dessutom kan du använda "Memory Stick Duo" och "Memory Stick PRO" med den här videokameran.

Det finns å andra sidan inte någon fullständig garanti för att alla "Memory Stick"-funktioner går att använda i alla lägen.

*¹) MagicGate är en teknologi för upphovsrättskydd som använder krypteringsteknik.

Filformat

Stillbilder (JPEG)

Den här videokameran komprimerar och spelar in bildinformation i formatet JPEG (Joint Photographic Experts Group). Filändelsen är .jpg.

Exif * Ver.2.2 JPEG-kompatibel, DPOF-kompatibel

* Exif: Exif är ett filformat för stillbilder som tagits fram av Japan Electronics and Information Technology Industries Association (JEITA). Filer i detta format innehåller tilläggsinformation om t.ex. vilka inställningar på videokameran som användes vid inspelningstillfället.

Rörliga bilder (MPEG)

Den här videokameran komprimerar och spelar in bildinformation i formatet MPEG (Moving Picture Experts Group). Filändelsen är .mpg.

Использование "Memory Stick"

Типичное имя файла данных изображения

Неподвижное изображение

101-0001: Это имя файла появится на экране видеокamеры.

DSC00001.JPG: Это имя файла появится на мониторе компьютера.

Движущееся изображение

MOV00001: Это имя файла появится на экране видеокamеры.

MOV00001.MPG: Это имя файла появится на мониторе компьютера.

Для предотвращения случайного удаления изображений

Обратная сторона карты "Memory Stick"

Лепесток защиты от записи на "Memory Stick" должен быть установлен в положение LOCK.

Положение и форма лепестка защиты от записи может отличаться на разных моделях.

Använda "Memory Stick"

Typiska namn på bildfiler

Stillbilder

101-0001: Så här kan ett filnamn se ut på videokamerans skärm.

DSC00001.JPG: Så här kan ett filnamn se ut på en dators bildskärm.

Rörliga bilder

MOV00001: Så här kan ett filnamn se ut på videokamerans skärm.

MOV00001.MPG: Så här kan ett filnamn se ut på en dators bildskärm.

Förhindra oavsiktlig radering av bilder

Baksidan av ett "Memory Stick"

Skjut skrivskyddsfliken på "Memory Stick" till läget LOCK.

Skrivskyddsflikens placering och form kan variera mellan olika modeller.

Контакты разъема/
Terminal

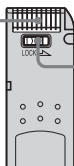

Лепесток защиты от записи/
Skrivskyddsflik

Примечания по карте "Memory Stick"

Место для этикетки

Этикетку следует прикреплять в предназначенной для нее месте.

Om "Memory Stick"

Var du bör sätta etiketten

Sätt etiketten på avsedd plats.

Место для этикетки/
Var du bör sätta etiketten

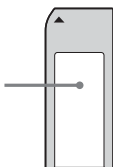

Использование “Memory Stick”

Данные изображения могут быть повреждены в следующих случаях (поврежденные данные изображения невозможно восстановить).

- При извлечении “Memory Stick” или выключении питания во время записи данных или считывания файла изображения на “Memory Stick” (индикатор обращения мигает или горит).
- При использовании “Memory Stick” рядом с магнитами или источниками магнитных полей, такими как громкоговорители и телевизоры.

Рекомендуется создавать резервные копии важных данных на жестком диске компьютера.

Обращение

- При переноске или хранении “Memory Stick” необходимо положить в футляр.
- Не прикасайтесь металлическими предметами или пальцами к металлическим частям области контактов.
- Не сгибайте, не роняйте и не трясите сильно “Memory Stick”.
- Не разбирайте и не вносите изменений в конструкцию “Memory Stick”.
- Не допускайте попадания влаги на “Memory Stick”.

Места использования

Не используйте и не храните “Memory Stick”:

- в слишком жарких местах, например, в автомобиле, припаркованном в солнечном месте, или под палящим солнцем;
- под прямым солнечным светом;
- в местах, очень влажных или содержащих агрессивные газы.

Använda ”Memory Stick”

Bildinformationen kan skadas i följande fall. (Du kan inte få ersättning för skadad bildinformation.)

- Du matar ut ”Memory Stick” eller slår av strömmen under tiden som informationen sparas eller bildfilen läses på ”Memory Stick” (ätkomstlampan blinkar eller lyser).
- Du använder ”Memory Stick” nära magneter eller magnetfält som t.ex. de magnetfält som finns kring högtalare och TV-apparater. Du rekommenderas att säkerhetskopiera all viktig information till datorns hårddisk.

Hantering

- När du bär med dig eller förvarar ett ”Memory Stick” bör du använda fodralet.
- Se till att inte metallföremål kommer i kontakt med kortets anslutningsdel. Vidrör inte kortkontaktarna.
- Hantera ”Memory Stick” varsamt: böj eller tappa det inte och utsätt det inte för mekaniska stötar.
- Plocka inte isär eller modifiera ”Memory Stick”.
- Skydda ”Memory Stick” mot fukt och väta.

Om användning i vissa omgivningar

Använd eller förvara inte ”Memory Stick” där det är:

- Extremt varmt, som det t.ex. kan bli i en bil som står parkerad i solen
- Utsatt för direkt solbelysning
- Mycket fuktigt eller där det finns frätande gaser

Использование "Memory Stick"

Примечания по использованию "Memory Stick Duo" (приобретается дополнительно)

- При использовании карты "Memory Stick Duo" на этой видеокамере обязательно вставьте "Memory Stick Duo" в адаптер для "Memory Stick Duo".
- Вставьте "Memory Stick Duo" правильной стороной. Неправильная установка может привести к неисправности видеокамеры.
- Не устанавливайте "Memory Stick Duo" в устройства, поддерживающие карты "Memory Stick", не установив ее предварительно в адаптер "Memory Stick Duo". Это может привести к неисправности устройства.

Примечание по использованию "Memory Stick PRO" (приобретается дополнительно)

На этой видеокамере можно использовать карты "Memory Stick PRO" емкостью до 1 ГБ.

"Memory Stick", отформатированные на компьютере

"Memory Stick", отформатированная на компьютере с операционной системой Windows или Macintosh, не обладает гарантированной совместимостью с этой видеокамерой.

Анvända "Memory Stick"

Angående användning av "Memory Stick Duo" (tillval)

- Du måste sätta in "Memory Stick Duo" i en "Memory Stick Duo"-adapter när du använder "Memory Stick Duo" med den här videokameran.
- Se till att du vänder "Memory Stick Duo" åt rätt håll. Sätter du i det felvänt kan du få funktionsstörningar på videokameran.
- Sätt inte i ett "Memory Stick Duo" i en "Memory Stick"-kompatibel enhet utan att först ha satt i den i en "Memory Stick Duo"-adapter. Om du inte använder adaptern kan enheten skadas.

Angående användning av "Memory Stick PRO" (tillval)

Med den här videokameran kan du använda "Magic Memory Stick PRO" med en lagringskapacitet på upp till 1 GB.

Ett "Memory Stick" som formaterats av en dator

Det är inte säkert att ett "Memory Stick" som formaterats med en dator med Windows OS eller en Macintosh-dator är kompatibel med den här videokameran.

Примечания по совместимости данных изображения

- Файлы данных изображения, записанные видеокamerой на “Memory Stick”, соответствуют требованиям универсального стандарта по правилам проектирования файловых систем для видеокamer, установленного ассоциацией JEITA (Японской ассоциацией электронной промышленности и информационных технологий).

На этой видеокамере нельзя воспроизводить неподвижные изображения, записанные на другой аппаратуре (DCR-TRV890E/TRV900/TRV900E или DSC-D700/D770), которая не соответствует требованиям этого универсального стандарта (эти модели не продаются в некоторых регионах).

- Если невозможно использовать “Memory Stick”, которая используется на другой аппаратуре, отформатируйте ее с помощью видеокamerы (стр. 246). Следует помнить, что во время форматирования удаляется вся информация, имевшаяся на “Memory Stick”.
- Изображения, записанные на вашей видеокамере, могут не воспроизводиться на другом воспроизводящем оборудовании.
- Возможно, с помощью этой видеокamerы нельзя будет воспроизвести следующие изображения:
 - изображения, которые были изменены на компьютере;
 - изображения, снятые с помощью другого оборудования.

- “Memory Stick”,  и “MagicGate Memory Stick” являются торговыми марками корпорации Sony.
- “Memory Stick Duo” и **MEMORY STICK DUO** являются торговыми марками корпорации Sony.
- “Memory Stick PRO” и **MEMORY STICK PRO** являются торговыми марками корпорации Sony.
- “MagicGate” и **MAGICGATE** являются торговыми марками корпорации Sony.
- Все названия изделий, упомянутые в данном руководстве, могут быть торговыми марками или зарегистрированными торговыми марками соответствующих компаний.

Далее символы “™” и “®” в каждом случае не упоминаются в данном руководстве.

Om bildfilers kompatibilitet

- Bildinformation, som du spelar in på ett ”Memory Stick” med videokameran, följer den globala standarden Design Rules for Camera File Systems, som utarbetats av JEITA (Japan Electronics and Information Technology Industries Association). Du kan inte spela upp stillbilder med videokameran som spelats in med annan utrustning (DCR-TRV890E/TRV900/TRV900E eller DSC-D700/D770) och som inte följer den här internationella standarden. (De här modellerna säljs inte i vissa länder.)
- Om du inte kan använda ett ”Memory Stick” därför att det har använts med en annan utrustning, formaterar du det med den här videokameran (sid. 256). Tänk på att formatering raderar all information på ”Memory Stick”.
- Du kanske inte kan spela upp de bilder som spelats in på den här videokameran med annan uppspelningsutrustning.
- Vissa bilder kan eventuellt inte spelas upp på videokameran:
 - bilder som modifierats på en dator
 - bilder som spelats in med annan utrustning

- “Memory Stick”  och “MagicGate Memory Stick” är varumärken som tillhör Sony Corporation.
- “Memory Stick Duo” och **MEMORY STICK DUO** är varumärken som tillhör Sony Corporation.
- “Memory Stick PRO” och **MEMORY STICK PRO** är varumärken som tillhör Sony Corporation.
- “MagicGate” och **MAGICGATE** är varumärken som tillhör Sony Corporation.
- Namn på andra produkter som nämns här kan vara varumärken eller registrerade varumärken som tillhör respektive företag. “™” och “®” är inte utsatta i varje enskilt fall i den här handledningen.

Установка/извлечение карты "Memory Stick"

Установка карты "Memory Stick"

Откройте крышку слота для "Memory Stick". Вставьте "Memory Stick" в слот для "Memory Stick" до упора. Метка ◀ должна быть направлена, как показано на рисунке. Затем закройте крышку.

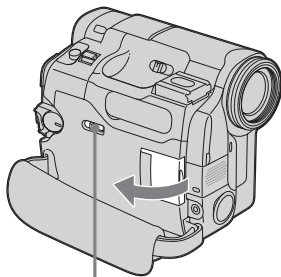

MEMORY EJECT

Извлечение карты "Memory Stick"

Откройте крышку слота для "Memory Stick". Передвиньте MEMORY EJECT в направлении стрелки.

Примечания

- Если с усилием вставлять "Memory Stick" неверной стороной, слот для "Memory Stick" может быть поврежден.
- Не вставляйте в слот для "Memory Stick" ничего, кроме карты "Memory Stick". Это может привести к повреждению видеокамеры.

Если индикатор обращения горит или мигает

Не трясите видеокамеру и не ударяйте по ней, потому что видеокамера считывает данные с "Memory Stick" или записывает данные на "Memory Stick". Не выключайте питание, не вынимайте "Memory Stick" из слота и не снимайте батарейный блок. В противном случае данные изображения могут быть повреждены.

Если появился индикатор "MEMORY STICK ERROR"

Выньте и вставьте "Memory Stick" несколько раз. Если индикатор по-прежнему появляется, возможно, карта "Memory Stick" повреждена. В этом случае используйте другую "Memory Stick".

Sätta i/ta ur ett "Memory Stick"

Sätta i ett "Memory Stick"

Öppna locket till "Memory Stick"-facket. Skjut in "Memory Stick" så långt det går i "Memory Stick"-facket och med märket ◀ vänt åt det håll som bilden visar. Stäng sedan locket.

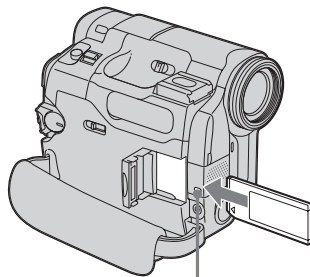

Индикатор обращения/Åtkomstlampa

Ta ur ett "Memory Stick"

Öppna locket till "Memory Stick"-facket. Tryck på MEMORY EJECT i pilens riktning.

Obs!

- Om du med våld trycker in ett "Memory Stick" åt fel håll kan "Memory Stick"-facket skadas.
- Sätt inte i något annat än "Memory Stick" i "Memory Stick"-facket. Det kan orsaka funktionsstörningar.

När aktivitetslampan lyser eller blinkar

Se upp så du inte skakar eller stöter till videokameran när den läser information från eller skriver information till "Memory Stick". Slå inte av strömmen, mata ut "Memory Stick" eller ta bort batteriet. Det kan leda till att bildinformationen skadas.

Om "MEMORY STICK ERROR" visas

Sätt in och ta ur "Memory Stick" några gånger. Om indikatorn fortfarande visas kan det bero på att "Memory Stick" är skadat. I så fall bör du använda ett annat "Memory Stick".

Выбор качества и размера изображения

Выбор качества неподвижного изображения

Установка по умолчанию - FINE.

Переключатель POWER должен быть установлен в положение (MEMORY) или (VCR).

Используйте сенсорную панель.

- (1) Нажмите FN для отображения PAGE1.
- (2) Нажмите кнопку MENU для отображения меню.
- (3) Выберите STILL SET в , затем нажмите EXEC (стр. 245).
- (4) Выберите QUALITY, затем нажмите EXEC.
- (5) Выберите нужное качество изображения, а затем нажмите EXEC.

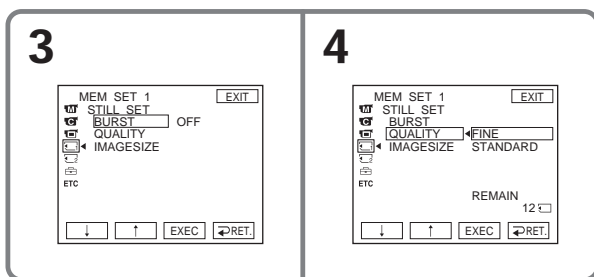

Установки качества изображения

Установка	Назначение
FINE (FINE)	Используйте этот режим, если необходимо записать высококачественные изображения. Изображения высокого качества сжимаются примерно до 1/4 своего размера.
STANDARD (STD)	Это стандартное качество изображения. Изображения стандартного качества сжимаются примерно до 1/10 своего размера.

Для возврата к FN

Нажмите EXIT.

Välja bildkvalitet och bildstorlek

Välja kvalitet för stillbilder

Ursprunglig inställning är FINE.

POWER-omkopplaren ska vara ställd på

(MEMORY) eller (VCR).

Kontrollera via pekskärmen.

- (1) Visa PAGE1 genom att trycka på FN.
- (2) Visa menyn genom att trycka på MENU.
- (3) Välj STILL SET under , tryck sedan på EXEC (sid. 255).
- (4) Välj QUALITY, tryck sedan på EXEC.
- (5) Välj önskad bildkvalitet, tryck sedan på EXEC.

Операции с "Memory Stick" (только модель DCR-TRV22E/TRV33E)
Hur du använder "Memory Stick" (endast DCR-TRV22E/TRV33E)

Bildkvalitetsinställningar

Inställning	Betydelse
FINE (FINE)	Det här läget ger bilder med hög kvalitet. Bilder med fin kvalitet komprimeras till ungefär 1/4.
STANDARD (STD)	Det här är standardläget för bildkvalitet. Bilder med standardkvalitet komprimeras till ungefär 1/10.

För att återgå till FN

Tryck på EXIT.

Выбор качества и размера изображения

Выбор размера неподвижного изображения (только модель DCR-TRV33E)

Можно выбрать размер изображения 1152 × 864 или 640 × 480 (если переключатель POWER установлен в положение CAMERA или VCR, в качестве размера изображения автоматически устанавливается 640 × 480). Установка по умолчанию - 1152 × 864.

Переключатель POWER должен быть установлен в положение **(MEMORY)**. Используйте сенсорную панель.

- (1) Нажмите FN для отображения PAGE1.
- (2) Нажмите кнопку MENU для отображения меню.
- (3) Выберите STILL SET в , затем нажмите EXEC (стр. 245).
- (4) Выберите IMAGESIZE, затем нажмите EXEC.
- (5) Выберите нужный размер изображения, а затем нажмите EXEC.

Индикатор будет изменяться следующим образом:



Välja bildkvalitet och bildstorlek

Välja bildstorlek (endast DCR-TRV33E)

Du kan välja bildstorlek 1152 × 864 eller 640 × 480. (När POWER-omkopplaren är ställd i läget CAMERA eller VCR används automatiskt bildstorleken 640 × 480.) Ursprunglig inställning är 1152 × 864.

POWER-omkopplaren ska vara ställd på **(MEMORY)**. Kontrollera via pekskärmen.

- (1) Visa PAGE1 genom att trycka på FN.
- (2) Visa menyn genom att trycka på MENU.
- (3) Välj STILL SET under , tryck sedan på EXEC (sid. 255).
- (4) Välj IMAGESIZE, tryck sedan på EXEC.
- (5) Välj önskad bildstorlek, tryck sedan på EXEC.

Indikatorn ändras på följande sätt:

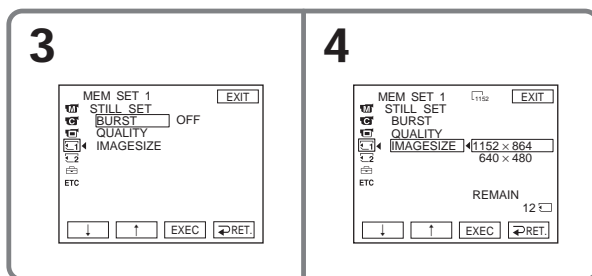

Выбор качества и размера изображения

Емкость памяти для неподвижных изображений

Перед сохранением в памяти записанные изображения сжимаются в формате JPEG. Емкость памяти для неподвижных изображений изменяется в зависимости от выбранного режима качества и размера изображения. Подробности содержатся в приведенной ниже таблице.

Размер изображения 1152 × 864 (только модель DCR-TRV33E)

Качество изображения	Емкость памяти
FINE	Около 500 КБ
STANDARD	Около 200 КБ

Размер изображения 640 × 480

Качество изображения	Емкость памяти
FINE	Около 150 КБ
STANDARD	Около 60 КБ

Välja bildkvalitet och bildstorlek

Filstorlek för stillbilder

De bilder du spelar in komprimeras med formatet JPEG innan de lagras i minnet. Hur många stillbilder som rymms i minnet beror på vilket kvalitetsläge du valt och på hur stora bilderna är. Mer information finns i nedanstående tabell.

Bildstorlek 1152 × 864 (endast DCR-TRV33E)

Bildkvalitet	Filstorlek
FINE	Ungefär 500 KB
STANDARD	Ungefär 200 KB

Bildstorlek 640 × 480

Bildkvalitet	Filstorlek
FINE	Ungefär 150 KB
STANDARD	Ungefär 60 KB

Выбор качества и размера изображения

Выбор размера движущегося изображения

Можно выбрать размер изображения 320 × 240 или 160 × 112.

Установка по умолчанию - 320 × 240.

Переключатель POWER должен быть установлен в положение (MEMORY) или (VCR).

Используйте сенсорную панель.

- (1) Нажмите FN для отображения PAGE1.
- (2) Нажмите кнопку MENU для отображения меню.
- (3) Выберите MOVIE SET в , затем нажмите EXEC (стр. 245).
- (4) Выберите IMAGESIZE, затем нажмите EXEC.
- (5) Выберите нужный размер изображения, а затем нажмите EXEC.

Индикатор будет изменяться следующим образом:

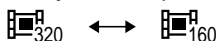

Välja bildkvalitet och bildstorlek

Välj storlek på rörliga bilder

Du kan välja bildstorleken 320 × 240 eller 160 × 112.

Ursprunglig inställning är 320 × 240.

POWER-omkopplaren ska vara ställd på

(MEMORY) eller (VCR).

Kontrollera via pekskärmen.

- (1) Visa PAGE1 genom att trycka på FN.
- (2) Visa menyn genom att trycka på MENU.
- (3) Välj MOVIE SET under , tryck sedan på EXEC (sid. 255).
- (4) Välj IMAGESIZE, tryck sedan på EXEC.
- (5) Välj önskad bildstorlek, tryck sedan på EXEC.

Indikatorn ändras på följande sätt:

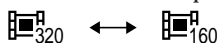

3

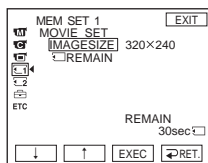

4

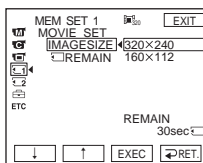

Для возврата к FN

Нажмите EXIT.

För att återgå till FN

Tryck på EXIT.

Выбор качества и размера изображения

Приблизительное количество неподвижных изображений и продолжительность движущихся изображений, которые можно записать на одну карту "Memory Stick"





Количество неподвижных изображений и продолжительность движущихся изображений, которые можно записать, в высокой степени зависят от выбранного режима качества и сложности объекта.

Välja bildkvalitet och bildstorlek

Ungefärligt antal stillbilder och tid för rörliga bilder som du kan spela in på ett "Memory Stick"

Antalet stillbilder du kan ta och inspelningstiden för rörliga bilder beror dels på vilken bildkvalitet du har valt och dels på hur komplicerat motivet är.

Неподвижные изображения/Stillbilder

Тип карты "Memory Stick" / Typ av "Memory Stick"	FINE		STANDARD	
	1152 × 864* 	640 × 480 	1152 × 864* 	640 × 480 
8MB (прилагается/medföljer)	15	50	37	120
16MB	30	96	74	240
32MB	61	190	150	485
64MB	120	390	300	980
128MB	245	780	600	1 970
256MB (MSX-256)	460	1 450	1 050	3 650
512MB (MSX-512)	900	2 900	2 050	7 200
1 GB (MSX-1G)	1 850	5 900	4 200	14 500

(единицы: изображение)/(enhet: bild)

* только модель DCR-TRV33E/Endast DCR-TRV33E

Движущиеся изображения/Rörliga bilder

Тип карты "Memory Stick" / Typ av "Memory Stick"	Размер изображения/Bildstorlek	
	320 × 240 	160 × 112 
8MB (прилагается/medföljer)	1 m. 20 s.	5 m. 20 s.
16MB	2 m. 40 s.	10 m. 40 s.
32MB	5 m. 20 s.	21 m. 20 s.
64MB	10 m. 40 s.	42 m. 40 s.
128MB	21 m. 20 s.	1 h. 25 m. 20 s.
256MB (MSX-256)	42 m. 40 s.	2 h. 50 m. 40 s.
512MB (MSX-512)	1 h. 25 m. 20 s.	5 h. 41 m. 20 s.
1 GB (MSX-1G)	2 h. 50 m. 40 s.	11 h. 22 m. 40 s.

(h. m. s.: час. мин. сек.)/(h. m. s.: timmar. minuter. sekunder)

В приведенной таблице указаны приблизительное количество неподвижных изображений и продолжительность движущихся изображений, которые можно записать на "Memory Stick", отформатированную на видеоканере.

Tabellen visar det ungefärliga antalet stillbilder som du kan ta och den ungefärliga inspelningstiden för rörliga bilder när du använder ett "Memory Stick" som du har formaterat med videokameran.

Запись неподвижных изображений на "Memory Stick" – Фотосъемка в память

Переключатель POWER должен быть установлен в положение (MEMORY).

- (1) Держите слегка нажатой кнопку PHOTO и проверьте изображение. Зеленый индикатор ● прекратит мигать и будет гореть постоянно. Яркость изображения и фокусировка настраиваются и фиксируются в тот момент, когда видеочка направлена на центр изображения. Запись пока еще не началась.
- (2) Нажмите кнопку PHOTO сильнее. Запись будет завершена, когда исчезнет индикатор в виде полоски. При более сильном нажатии кнопки PHOTO изображение, отображаемое на экране, будет записано на "Memory Stick".

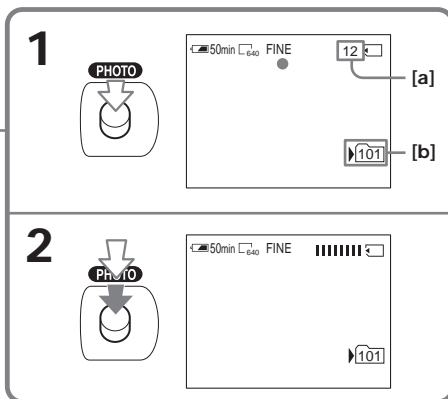
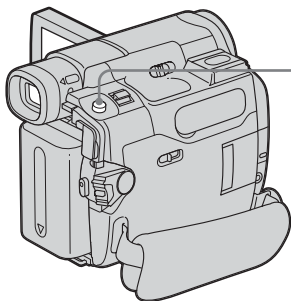

- [a] Приблизительное количество изображений, которое может быть записано на "Memory Stick"*
- [b] Имя папки для записи

Примечание

Количество изображений, которые можно записать, отображаемое на экране, зависит от настройки качества изображения и состояния снимаемого объекта. Поэтому количество изображений, которые можно записать, возможно, не изменится даже после окончания записи.

Spela in stillbilder på ett "Memory Stick" – Minnesfotografering

POWER-omkopplaren ska vara ställd på (MEMORY).

- (1) Tryck in PHOTO lätt tills önskad stillbild visas. Den gröna indikatorn ● slutar blinka och lyser sedan stadigt. Ljusstyrka och bildskärpa ställs automatiskt in med fokus på motivets centrala partier. Inspelningen har inte börjat ännu.
- (2) Tryck in PHOTO helt. Inspelningen är klar när stapelindikatorn slocknar. Den bild som visades på skärmen när du tryckte ned PHOTO helt spelas in på "Memory Stick".

- [a] Ungefärligt antal bilder som kan spelas in på "Memory Stick"*
- [b] Namnet på den mapp du vill spela in i

Obs!

Hur många bilder som går att spela in visas på skärmen och beror på vilket kvalitetsläge du har valt och på hur motivet är beskaffat. Därför kan det ibland hända att du kan göra en inspelning utan att antalet inspelningsbara bilder ändras.

Запись неподвижных изображений на "Memory Stick" – Фотосъемка в память

Можно выполнить запись неподвижных изображений на "Memory Stick" во время записи на кассету или ожидания записи на кассету

Подробные сведения приведены на стр. 62.

* Индикация количества записываемых неподвижных изображений

В зависимости от параметра качества изображения и сложности объекта индикация количества оставшихся неподвижных изображений может не изменяться даже после записи изображения.

Когда оставшееся количество превышает 9999, на экране появляется индикация >9999.

Если переключатель POWER установлен в положение MEMORY

Не работают следующие функции:

- Цифровая трансфокация
- Super NightShot
- Colour Slow Shutter
- Широкоэкранный режим
- Фейдер
- Эффект изображения
- Цифровой эффект
- Режим SPORTS функции PROGRAM AE (индикатор мигает)
- Титр
- Функция устойчивой съемки

При записи неподвижного изображения

Нельзя выключить питание или нажать кнопку PHOTO.

Если нажать кнопку PHOTO на пульте дистанционного управления

Видеокамера сразу же запишет изображение, которое будет на экране в момент нажатия кнопки.

При легком нажатии кнопки PHOTO в пункте 1

Изображение кратковременно дрожит. Это не является неисправностью.

Spela in stillbilder på ett "Memory Stick" – Minnesfotografering

Du kan spela in stillbilder på "Memory Stick" i bandinspelningsläge eller standbyläge under inspelning till band. Mer information finns på sid. 62.

* Indikator som visar hur många stillbilder du kan ta

Beroende på bildens kvalitet och på hur komplicerat motivet är kan det hända att indikatorn som visar hur många bilder du kan ta inte ändras när du tagit en bild.

Om antalet återstående bilder är fler än 9999 visas indikatorn >9999 på skärmen.

När POWER-omkopplaren är ställd på MEMORY

Du kan inte använda följande funktioner:

- Digital zooming
- Super NightShot
- Colour Slow Shutter
- Bredbildsläge
- Toning
- Bildeffekeer
- Digitala effekter
- SPORTS (sportläge) för PROGRAM AE (indikatorn blinkar)
- Titel
- SteadyShot

När du tar stillbilder

Du kan inte stänga av strömmen eller trycka ned PHOTO.

När du trycker ned PHOTO på fjärrkontrollen

När du trycker ned knappen spelas den bild som visas på skärmen omedelbart in.

När du trycker lätt på PHOTO i steg 1

Bilden flimrar till ett ögonblick. Det är inte ett tecken på att något är fel.

Запись неподвижных изображений на “Memory Stick” – Фотосъемка в память

Данные записи

Данные записи (дата/время или различные установки при записи) не появляются во время записи. Однако они автоматически записываются на “Memory Stick”. Чтобы отобразить данные записи, нажмите кнопку DATA CODE во время воспроизведения. Для этой операции можно также использовать пульт дистанционного управления (стр. 56).

При записи неподвижных изображений, когда переключатель POWER установлен в положение MEMORY (только модель DCR-TRV33E)

Угол обзора становится немного больше, чем при установке переключателя POWER в положение CAMERA.

Непрерывная запись изображений (только модель DCR-TRV33E)

Можно выполнять непрерывную запись неподвижных изображений. Перед записью выберите в установках меню необходимый режим из описанных ниже.

NORMAL [a] ()

Видеокамера снимает не более 4 неподвижных изображений размером 1152 × 864 или 13 неподвижных изображений размером 640 × 480 с интервалами примерно 0,5 сек.

EXP BRKTG [b] ()

Видеокамера автоматически снимает 3 изображения с разной экспозицией с интервалами примерно 0,5 сек.

[a]



Переключатель POWER должен быть установлен в положение **MEMORY**. Используйте сенсорную панель.

- (1) Нажмите FN для отображения PAGE1.
- (2) Нажмите кнопку MENU для отображения меню.

Spela in stillbilder på ett ”Memory Stick” – Minnesfotografering

Inspelningsinformation

Inspelningsinformation (datum/tid och olika inspelningsinställningar) visas inte medan du spelar in. De spelas däremot automatiskt in på ”Memory Stick”. Vill du visa inspelningsinformationen trycker du på DATA CODE under uppspelning. Du kan också använda fjärrkontrollen (sid. 56).

Om du spelar in stillbilder när POWER-omkopplaren är ställd på MEMORY (endast DCR-TRV33E)

Siktvinkeln är något större i jämförelse med siktvinkeln när POWER-omkopplaren är ställd på CAMERA.

Oavbruten inspelning av stillbilder (endast DCR-TRV33E)

Du kan ta stillbilder i kontinuerlig (oavbruten) följd. Innan du börjar inspelningen väljer du önskat läge i menyinställningarna på det sätt som beskrivs nedan.

NORMAL [a] ()

Videokameran tar upp till 4 stillbilder i storleken 1152 × 864 eller 13 stillbilder i storleken 640 × 480 med ett intervall på ungefär 0,5 sekunder.

EXP BRKTG [b] ()

Videokameran tar automatiskt 3 bilder med ett intervall på ungefär 0,5 sekunder med olika exponeringar.

[b]



POWER-omkopplaren ska vara ställd på **MEMORY**. Kontrollera via pekskärmen.

- (1) Visa PAGE1 genom att trycka på FN.
- (2) Visa menyn genom att trycka på MENU.

Запись неподвижных изображений на “Memory Stick” – Фотосъемка в память

- (3) Выберите STILL SET в , затем нажмите EXEC (стр. 245).
- (4) Выберите BURST, затем нажмите EXEC.

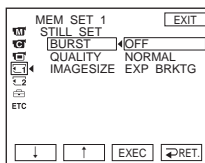

- (5) Выберите нужный режим, затем нажмите EXEC.
- (6) Нажмите кнопку EXIT, чтобы меню исчезло.
- (7) Нажмите кнопку PHOTO сильнее.

Количество неподвижных изображений при непрерывной съемке

Количество неподвижных изображений, которые можно снимать непрерывно, изменяется в зависимости от размера изображения и емкости “Memory Stick”.

Во время непрерывной записи изображений

Вспышка (приобретается дополнительно) не работает.

При съемке по таймеру самозапуска или с помощью пульта дистанционного управления

Видеокамера автоматически записывает максимально возможное количество неподвижных изображений.

Если оставшейся емкости “Memory Stick” хватит менее, чем на 3 изображения

Функция EXP BRKTG не работает. При нажатии кнопки PHOTO появляется индикатор “ FULL”.

Эффект EXP BRKTG

Эффект EXP BRKTG может быть незаметен на экране.

Для получения представления об эффекте рекомендуется просматривать изображения на экране телевизора или компьютера.

Если выбрано NORMAL

При более сильном нажатии кнопки PHOTO будет записано максимально возможное количество неподвижных изображений.

Spela in stillbilder på ett ”Memory Stick” – Minnesfotografering

- (3) Välj STILL SET under , tryck sedan på EXEC (sid. 255).
- (4) Välj BURST, tryck sedan på EXEC.

- (5) Välj önskat läge, tryck sedan på EXEC.
- (6) Stäng menyn genom att trycka på EXIT.
- (7) Tryck in i PHOTO helt.

Antalet stillbilder vid oavbruten inspelning
Antal stillbilder du kan ta i följd efter varandra varierar beroende på bildstorlek och kapaciteten hos det ”Memory Stick” du använder.

Under oavbruten inspelning av stillbilder
Du kan inte använda blix (tillval).

När du fotograferar med hjälp av självutlösare eller fjärrkontroll
Videokameran tar automatiskt så många bilder som det finns plats att laga.

Om det inte finns plats för 3 bilder på ”Memory Stick”
Du kan inte använda EXP BRKTG. ” FULL” visas när du trycker på PHOTO.

Effekten av EXP BRKTG
Effekten av EXP BRKTG kanske inte syns på skärmen.
För att se effekten rekommenderas du att granska bilderna på en TV eller en dator.

När du valt NORMAL
När du trycker ned PHOTO djupare fortsätter kameran att ta så många stillbilder som det finns plats att laga.

Запись изображения с кассеты как неподвижного изображения

Автоматически устанавливается размер изображения 640 × 480.

Перед началом работы

Вставьте "Memory Stick" и кассету с записью в видеокамеру.

Переключатель POWER должен быть установлен в положение **(VCR)**. Используйте сенсорную панель.

- (1) Нажмите . Начнется воспроизведение изображения, записанного на кассете.
- (2) Держите слегка нажатой кнопку PHOTO и проверьте изображение. Изображение с кассеты станет неподвижным, и на экране появится индикация CAPTURE. Запись пока еще не началась. Для изменения неподвижного изображения отпустите кнопку PHOTO, выберите новое неподвижное изображение, а затем нажмите и держите слегка нажатой кнопку PHOTO.
- (3) Нажмите кнопку PHOTO сильнее. Запись будет завершена, когда исчезнет индикатор в виде полоски. При более сильном нажатии кнопки PHOTO изображение, отображаемое на экране, будет записано на "Memory Stick".

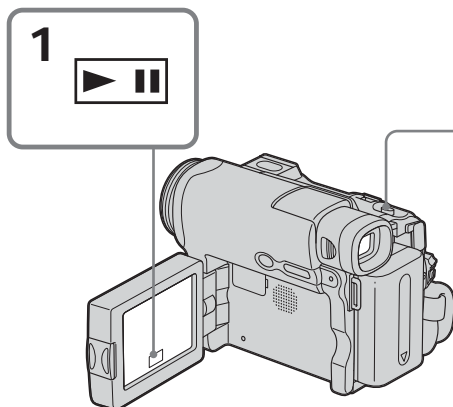

Звук, записанный на кассете
Звук с кассеты не записывается.

Spela in en bild från band som en stillbild

Bildstorleken är automatiskt ställd på 640 × 480.

Innan du börjar

Sätt in "Memory Stick" och det inspelade bandet i videokameran.

POWER-omkopplaren ska vara ställd på **(VCR)**.
Kontrollera via pekskärmen.

- (1) Tryck på . Filmen på bandet spelas upp.
- (2) Tryck in PHOTO lätt och granska bilden. Bilden från bandet fryses och indikatorn CAPTURE visas på skärmen. Inspelningen har inte börjat ännu. Ändrar du dig och vill ta en annan stillbild släpper du upp PHOTO, väljer en ny bild och trycker sedan ned PHOTO lätt och håller den nedtryckt.
- (3) Tryck in PHOTO helt. Inspelningen är klar när stapelindikatorn slocknar. Den bild som visades på skärmen när du tryckte ned PHOTO helt spelas in på "Memory Stick".

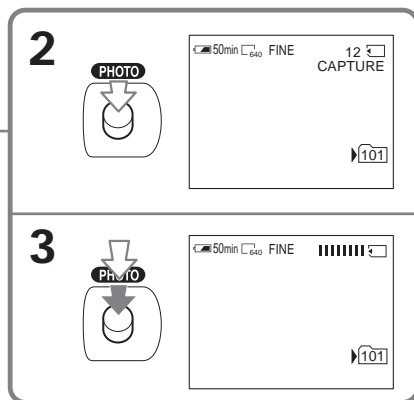

Ljudet som finns med på bandet
Du kan inte spela in ljudet från bandet.

Запись изображения с кассеты как неподвижного изображения

Титр

Титры не записываются.

Дата/время записи

Дата/время записывается на "Memory Stick". Различные установки не записываются.

Если нажать кнопку PHOTO на пульте дистанционного управления

Видеокамера сразу же запишет изображение, которое будет на экране в момент нажатия кнопки.

Запись неподвижного изображения с другого оборудования

Можно использовать соединительный кабель аудио/видео или кабель i.LINK. О соединении см. на стр.122. При использовании соединительного кабеля аудио/видео установите для DISPLAY значение LCD в **[E/C]** в установках меню (установка по умолчанию - LCD).

Переключатель POWER должен быть установлен в положение **(VCR)**. Используйте сенсорную панель.

- (1) Начните воспроизведение записанной кассеты на видеомэгнитофоне или включите телевизор для просмотра желаемой программы.
- (2) В месте, с которого необходимо начать запись, выполните действия, описанные в пунктах 2 и 3 на стр. 156.

Примечание

Если кассета находится в плохом состоянии вследствие частого использования для перезаписи и т.п., видеокамера может не записать изображение, или записанное изображение может дрожать.

Spela in en bild från band som en stillbild

Titel

Du kan inte spela in titlarna.

Datum/tid för inspelningen

Datum och tiden när inspelningen utfördes till "Memory Stick" spelas in. Olika inställningar spelas inte in.

När du trycker ned PHOTO på fjärrkontrollen

När du trycker ned knappen spelas den bild som visas på skärmen omedelbart in.

Spela in stillbilder från annan utrustning

Du kan ansluta med antingen A/V-kabeln eller med en i.LINK-kabel. Mer information om anslutningarna finns på sid. 122. När du ansluter med A/V-kabeln ställer du DISPLAY under **[E/C]** på LCD i menyinställningarna. (Ursprunglig inställning är LCD.)

POWER-omkopplaren ska vara ställd på **(VCR)**.
Kontrollera via pekskärmen.

- (1) Spela upp det inspelade bandet med videobandsspelaren eller ställ in TVn på önskat program.
- (2) Vid den punkt där du vill starta inspelningen följer du steg 2 och 3 på sid. 156.

Obs!

Om bandet är i dåligt skick, kanske på grund av att du har använt det mycket för inspelning eller kopiering, kan det hända att videokameran inte kan spela in bilden eller så blir den inspelade bilden grov och ojämn.

Наложение неподвижного изображения, имеющегося на "Memory Stick", на изображение - MEMORY MIX

Неподвижное изображение, записанное на "Memory Stick", можно наложить на записываемое движущееся изображение (нельзя наложить неподвижное изображение на изображение, которое уже записано).

Наложённые изображения можно записать на кассету или на "Memory Stick" (однако на "Memory Stick" можно записать только неподвижные наложенные изображения).

M. CHROM (Функция цвета памяти)

Движущимся изображением можно заменить только синюю область неподвижного изображения, например, рисунка или кадра.

M. LUMI (Функция яркость памяти)

Движущимся изображением можно заменить более светлую область неподвижного изображения (например, рисунка, сделанного от руки, или титра). Для использования этой функции, перед путешествием или каким-нибудь событием рекомендуется записать на "Memory Stick" титр.

C. CHROM (Функция цвета видеокамеры)

Можно наложить движущееся изображение поверх неподвижного изображения, например такого, которое можно использовать в качестве фона. Снимите объект на синем фоне. Только синяя часть подвижного изображения будет заменена неподвижным изображением.

M. OVERLAP (Функция наложения по памяти)

Можно сделать так, чтобы движущееся изображение, записанное на видеокамере, вводилось поверх неподвижного изображения, записанного на "Memory Stick." Наложение по памяти можно использовать, только когда переключатель POWER установлен в положение CAMERA.

Лägga en stillbild från ett "Memory Stick" ovanpå en bild - MEMORY MIX

Du kan placera en stillbild, som du har spelat in på ett "Memory Stick", ovanpå den rörliga bild som du spelar in. (Du kan inte lägga en stillbild ovanpå en redan inspelad bild.)

Du kan spela in de överlagrade bilderna på ett band eller ett "Memory Stick". (På ett "Memory Stick" kan du bara spela in överlagrade stillbilder.)

M. CHROM (kromakey i minnet)

Du kan bara byta ut ett blätt område på en stillbild, t.ex. en illustration eller en ram, mot en rörlig bild.

M. LUMI (luminanskey i minnet)

Du kan byta ett ljusare område på en stillbild (t.ex. en ritad bild eller en titel) mot en rörlig bild. Om du ska ut och resa, eller om du ska spela in ett evanemang av något slag, underlättar du för dig om du i förväg spelar in en passande titel på ett "Memory Stick".

C. CHROM (kromakey i kameran)

Du kan lägga en rörlig bild ovanpå en stillbild, t.ex. en bild som du använder som bakgrund. Filma motivet mot en blå bakgrund. Bara det blå området i den rörliga bilden byts ut mot stillbilden.

M. OVERLAP (överlagring i minnet)

Med överlagringsfunktionen kan du tona in en rörlig bild ovanpå en stillbild som finns inspelad på ett "Memory Stick". Du kan bara använda Memory Overlap när POWER-omkopplaren är ställd på CAMERA.

Наложение неподвижного изображения, имеющегося на "Memory Stick", на изображение - MEMORY MIX

Lägga en stillbild från ett "Memory Stick" ovanpå en bild - MEMORY MIX

M. CHROM



Неподвижное изображение/
Stillbild

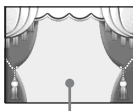

Движущееся изображение/
Rörlig bild



Синяя область/Blått

Неподвижное изображение/
Stillbild



Движущееся изображение/
Rörlig bild



M. LUMI



C. CHROM



Неподвижное изображение/
Stillbild

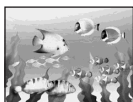

Движущееся изображение/
Rörlig bild

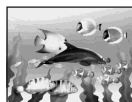

Синяя область/Blått

M. OVERLAP



Неподвижное изображение/
Stillbild



Движущееся изображение/
Rörlig bild



На "Memory Stick", прилагаемой к этой камере, записаны 20 изображений:

- Для M. CHROM: 18 изображений (например, кадров) 101-0001~101-0018
- Для C. CHROM: 2 изображения (например, фоновые) 101-0019~101-0020

Образцы изображений

Образцы изображений, которые сохранены на "Memory Stick", прилагаемой к видеокамере, защищены (стр. 190).

Det "Memory Stick" som följer med videokameran innehåller redan 20 bilder:

- För M. CHROM: 18 bilder (för t.ex. ramar) 101-0001~101-0018
- För C. CHROM: 2 bilder (för t.ex. bakgrunder) 101-0019~101-0020

Bildexempel

De bildexempel som finns inspelade på det "Memory Stick" som följer med videokameran är skyddade mot radering (sid. 190).

Наложение неподвижного изображения, имеющегося на "Memory Stick", на изображение - MEMORY MIX

Примечания

- Функцию MEMORY MIX нельзя использовать для движущихся изображений, записанных на "Memory Stick".
- Если на налагаемом неподвижном изображении имеются большие белые области, небольшое изображение может быть не совсем четким.
- При записи в зеркальном режиме (стр. 41), изображение на экране ЖКД не будет зеркальным.

Изображения, которые были изменены на компьютере

Возможно, не удастся воспроизвести измененные изображения на видеокамере.

Запись наложенного изображения на кассету

Перед началом работы

- Вставьте карту "Memory Stick", содержащую неподвижные изображения, в видеокамеру.
- Вставьте кассету для записи в видеокамеру.

Переключатель POWER должен быть установлен в положение **(CAMERA)**. Используйте сенсорную панель.

- (1) Нажмите FN и выберите PAGE2 .
- (2) Нажмите MEM MIX. Записанное на "Memory Stick" изображение появится в правом нижнем углу экрана.
- (3) Нажмите – (для просмотра предыдущего изображения)/+ (для просмотра следующего изображения) в правом нижнем углу экрана, чтобы выбрать неподвижное изображение, которое нужно наложить.
- (4) Нажмите индикатор нужного режима. Неподвижное изображение будет наложено на подвижное во время ожидания записи.

Lägga en stillbild från ett "Memory Stick" ovanpå en bild - MEMORY MIX

Obs!

- Du kan inte använda MEMORY MIX för rörliga bilder som är inspelade på ett "Memory Stick".
- Om stillbilden, som du tänker använda för överlagringen, innehåller mycket vitt kan det hända att förhandsvisningen av den (dvs. miniatyrbilden) bli otydlig.
- När du spelar in i spegellåget (sid. 41) visas inte bilden på LCD-skärmen som en spegelbild.

Bilder som modifierats på en dator

Vissa datormodifierade bilder kan inte spelas upp på videokameran.

Spela in en överlagrad bild på band

Innan du börjar

- Sätt in det "Memory Stick" som innehåller stillbilderna i videokameran.
- Sätt in det band i videokameran som du vill spela in på.

POWER-omkopplaren ska vara ställd på

(CAMERA).

Kontrollera via pekskärmen.

- (1) Tryck på FN och välj PAGE2.
- (2) Tryck på MEM MIX. Bilden som spelats in på "Memory Stick" visas i det undre högra hörnet av skärmen.
- (3) Välj den bild du vill överlagra genom att trycka på – (för att visa föregående bild)/+ (för att visa nästa bild) i det undre högra hörnet av skärmen.
- (4) Tryck på önskat läge. Stillbilden läggs ovanpå den rörliga bilden under standbyläge för inspelning.

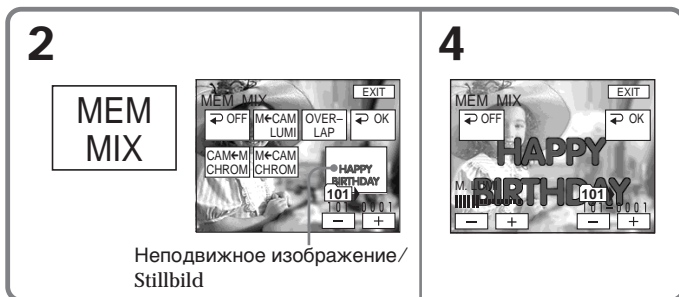

- (5) Нажмите $-/+$ в левом нижнем углу экрана для настройки эффекта, затем нажмите \rightarrow OK, чтобы вернуться к PAGE2.

M. CHROM

Цветовая гамма (синяя) области неподвижного изображения, которую нужно заменить движущимся изображением

M. LUMI

Цветовая гамма (яркая) области неподвижного изображения, которую нужно заменить движущимся изображением

C. CHROM

Цветовая гамма (синяя) области движущегося изображения, которую нужно заменить неподвижным изображением

M. OVERLAP

Регулировка не требуется. (Выбрать M. OVERLAP можно, только когда переключатель POWER установлен в положение CAMERA.)

- (6) Нажмите EXIT для возврата к FN.
(7) Нажмите кнопку START/STOP для начала записи.

- (5) Justera effekten genom att trycka på $-/+$ i det undre vänstra hörnet av skärmen, återgå sedan till PAGE2 genom att trycka på \rightarrow OK.

M. CHROM

Färgchemat (blått) för området i stillbilden som ska ersättas med en rörlig bild

M. LUMI

Färgchemat (ljust) för området i stillbilden som ska ersättas med en rörlig bild

C. CHROM

Färgchemat (blått) för området i den rörliga bilden som ska ersättas med en stillbild

M. OVERLAP

Du behöver inte göra några justeringar. (Du kan bara använda M. OVERLAP när POWER-omkopplaren är ställd på CAMERA.)

- (6) Återgå till FN genom att trycka på EXIT.
(7) Du startar inspelningen genom att trycka på START/STOP.

Наложение неподвижного изображения, имеющегося на "Memory Stick", на изображение - MEMORY MIX

Чтобы изменить накладываемое неподвижное изображение

Нажмите -/+ в правом нижнем углу перед выполнением пункта 5.

Для отмены режима MEMORY MIX

Нажмите ↵ OFF для возврата к PAGE2.

Примечание

Во время записи нельзя заново выбрать режим.

Для записи неподвижных изображений в том виде, как они имеются на кассете

Выберите M. LUMI, затем нажмите -/+ в левом нижнем углу экрана, чтобы была видна правая часть полоски.

При выборе M. OVERLAP

Нельзя изменить неподвижное изображение. Сначала нажмите ↵ OFF, чтобы отключить M. OVERLAP, а затем снова выберите изображение.

Lägga en stillbild från ett "Memory Stick" ovanpå en bild - MEMORY MIX

Byta ut den stillbild som ska överlagras

Innan steg 5 trycker du på -/+ i det undre högra hörnet.

Avbryta MEMORY MIX

Återgå till PAGE2 genom att trycka på ↵ OFF.

Obs!

Du kan inte ändra läge under inspelningen.

Spela in stillbilder som de visas på bandet
Välj M. LUMI, tryck sedan på -/+ i det undre vänstra hörnet av skärmen så att den högra delen av stapeln visas.

När du väljer M. OVERLAP (överlagring i minnet)

Du kan inte byta stillbild. Vill du byta stillbild avbryter du först M. OVERLAP genom att trycka på ↵ OFF och väljer sedan ny stillbild.

Наложение неподвижного изображения, имеющегося на "Memory Stick", на изображение - MEMORY MIX

Запись наложенного изображения на "Memory Stick" как неподвижного изображения

Перед началом работы

Вставьте карту "Memory Stick", содержащую неподвижные изображения, в видеокамеру.

Переключатель POWER должен быть установлен в положение (MEMORY). Используйте сенсорную панель.

- (1) Выполните действия, описанные в пунктах с 1 по 6, на стр. 160, 161.
- (2) Нажмите кнопку PHOTO сильнее для начала записи.
Запись будет завершена, когда исчезнет индикатор в виде полоски. При более сильном нажатии кнопки PHOTO изображение, отображаемое на экране, будет записано на "Memory Stick".

Для отмены режима MEMORY MIX

Нажмите \rightarrow OFF для возврата к PAGE2.

Размер неподвижных изображений

Автоматически устанавливается размер изображения 640 × 480.

Для записи неподвижных изображений в том виде, как они имеются на кассете

Выберите M. LUMI, затем нажмите -/+ в левом нижнем углу экрана, чтобы была видна правая часть полоски.

Lägga en stillbild från ett "Memory Stick" ovanpå en bild - MEMORY MIX

Spela in en överlagrad bild på ett "Memory Stick" som en stillbild

Innan du börjar

Sätt in det "Memory Stick" som innehåller stillbilderna i videokameran.

POWER-omkopplaren ska vara ställd på

(MEMORY).

Kontrollera via pekskärmen.

- (1) Följ steg 1 till 6 på sid. 160, 161.
- (2) Du startar inspelningen genom att trycka ned PHOTO helt.
Inspelelingen är klar när stapelindikatorn slocknar. Den bild som visades på skärmen när du tryckte ned PHOTO helt spelas in på "Memory Stick".

Avbryta MEMORY MIX

Återgå till PAGE2 genom att trycka på \rightarrow OFF.

Bildstorlek för stillbilder

Bildstorleken är automatiskt ställd på 640 × 480.

Spela in stillbilder som de visas på bandet
Välj M. LUMI, tryck sedan på -/+ i det undre vänstra hörnet av skärmen så att den högra delen av stapeln visas.

Фотосъемка с интервалом

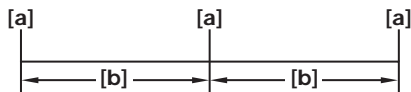

Можно выполнить цейтраферную съемку, настроив видеокамеру таким образом, чтобы она автоматически выполняла запись неподвижных изображений.

Пример



[a] Фотосъемка в память
[b] INTERVAL (интервал)

Переключатель POWER должен быть установлен в положение **(MEMORY)**. Используйте сенсорную панель.

- (1) Нажмите FN для отображения PAGE1.
- (2) Нажмите кнопку MENU для отображения меню.
- (3) Выберите INT. R -STL в , затем нажмите EXEC (стр. 246).
- (4) Выберите SET, затем нажмите EXEC.
- (5) Выберите INTERVAL, затем нажмите EXEC.
- (6) Выберите необходимую продолжительность интервала, затем нажмите EXEC.
- (7) Нажмите  RET.
- (8) Установите для INT. R -STL значение ON, затем нажмите кнопку EXEC.
- (9) Нажмите EXIT для возврата к FN. На экране начнет мигать индикатор INTERVAL MEM STILL.
- (10) Нажмите кнопку PHOTO сильнее. Начнется фотосъемка с интервалом. Во время фотосъемки с интервалом на экране будет гореть индикатор INTERVAL MEM STILL.

Intervallinspelning av stillbilder

Du kan ta stillbilder i en följd med jämna mellanrum genom ställa in videokameran på automatisk stillbilda-inspelning.

Exempel

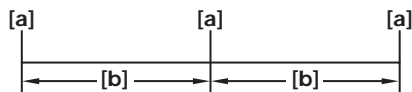



[a] Fotoinspelning i minnet
[b] INTERVAL

POWER-omkopplaren ska vara ställd på

(MEMORY).

Kontrollera via pekskärmen.

- (1) Visa PAGE1 genom att trycka på FN.
- (2) Visa menyn genom att trycka på MENU.
- (3) Välj INT. R -STL under , tryck sedan på EXEC (sid. 256).
- (4) Välj SET, tryck sedan på EXEC.
- (5) Välj INTERVAL, tryck sedan på EXEC.
- (6) Välj önskad intervalltid, tryck sedan på EXEC.
- (7) Tryck på  RET.
- (8) Ställ INT. R -STL på ON, tryck sedan på EXEC.
- (9) Återgå till FN genom att trycka på EXIT. Indikatorn INTERVAL MEM STILL blinkar på skärmen.
- (10) Tryck in PHOTO helt. Intervallinspelning av stillbilder startar. Under intervallinspelning av stillbilder visas indikatorn INTERVAL MEM STILL på skärmen .

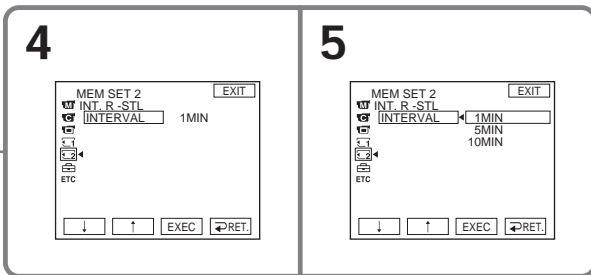
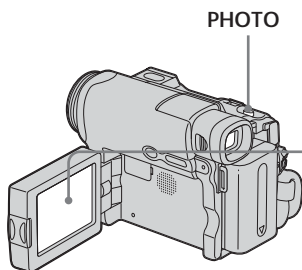

Для отмены фотосъемки с интервалом

Установите для INT. R -STL значение OFF в установках меню.

Avbryta intervallinspelning av stillbilder

Ställ INT. R -STL på OFF i menyinställningarna.

Операции с "Memory Stick" (только модель DCR-TRV22E/TRV33E)
 När du använder "Memory Stick" (endast DCR-TRV22E/TRV33E)

Запись движущихся изображений на "Memory Stick" – Запись фильма MPEG MOVIE

Изображение и звук будут записываться до полного использования емкости "Memory Stick" (MPEG MOVIE EX).

Переключатель POWER должен быть установлен в положение (MEMORY).

Нажмите кнопку START/STOP.

Видеокамера начнет запись. Загорится индикатор записи видеокамерой, расположенный на передней панели видеокамеры.

Изображение и звук будут записываться до полного использования емкости "Memory Stick". Для получения дополнительной информации о времени съемки см. стр. 151.

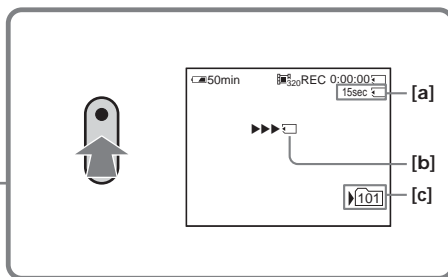
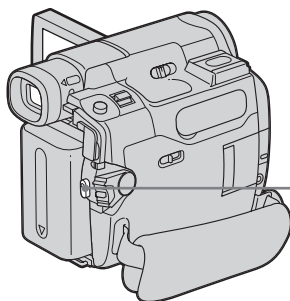

- [a] Доступное время записи на "Memory Stick"
- [b] Этот индикатор появляется на 5 секунд после нажатия кнопки START/STOP. Этот индикатор не записывается.
- [c] Имя папки для записи

Для остановки записи

Нажмите кнопку START/STOP.

Примечание

Звук записывается в монофоническом режиме.

Spela in rörliga bilder på "Memory Stick" – MPEG MOVIE-inspelning

Bild och ljud spelas in tills hela det tillgängliga minnet på "Memory Stick" har använts (MPEG MOVIE EX).

POWER-omkopplaren ska vara ställd på (MEMORY).

Tryck på START/STOP.

Videokameran börjar inspelningen. Inspelningsslampan på videokamerans framsida tänds.

Bild och ljud spelas in tills hela det återstående utrymmet på "Memory Stick" har använts. Mer information om inspelningstider finns på sid. 151.

- [a] Tillgänglig inspelningstid på "Memory Stick"
- [b] Den här indikatorn visas under 5 sekunder efter det att du tryckt på START/STOP. Indikatorn spelas inte in.
- [c] Det mappnamn du vill spela in under

Avbryta inspelningen

Tryck på START/STOP.

Obs!

Ljudet spelas in i mono.

Запись движущихся изображений на "Memory Stick" – Запись фильма MPEG MOVIE

Если переключатель POWER установлен в положение MEMORY

Не работают следующие функции:

- Цифровая трансфокация
- Super NightShot
- Colour Slow Shutter
- Широкоэкранный режим
- Фейдер
- Эффект изображения
- Цифровой эффект
- Режим SPORTS функции PROGRAM AE (индикатор мигает)
- Титр
- Функция устойчивой съемки

При использовании внешней вспышки (приобретается дополнительно)

Отключите питание внешней вспышки при записи движущихся изображений на "Memory Stick". В противном случае будет записан звук заряжающейся вспышки.

Дата/время записи

Дата/время не появляются во время записи. Однако они автоматически записываются на "Memory Stick". Чтобы отобразить дату/время записи, нажмите кнопку DATA CODE во время воспроизведения. Различные установки не записываются (стр. 54).

Запись по таймеру самозапуска

С помощью таймера самозапуска можно записать движущиеся изображения на "Memory Stick". Подробные сведения приведены на стр. 168.

Spela in rörliga bilder på "Memory Stick" – MPEG MOVIE-inspelning

När POWER-omkopplaren är ställd på MEMORY

Du kan inte använda följande funktioner:

- Digital zoomning
- Super NightShot
- Colour Slow Shutter
- Bredbildsläge
- Toning
- Bildeffekeer
- Digitala effekter
- SPORTS (sportläge) för PROGRAM AE (indikatorn blinkar)
- Titel
- SteadyShot

När du använder extern blix (tillval)

Stäng av strömmen till den externa blixten när du spelar in rörliga bilder på ett "Memory Stick". Annars kan det hända att laddningsljudet från blixten spelas in.

Datum/tid för inspelningen

Datum och tid visas inte under själva inspelningen. De spelas däremot automatiskt in på "Memory Stick". Vill du visa datum/tid för inspelningen trycker du på DATA CODE under uppspelning. Olika inställningar kan inte spelas in (sid. 54).

Inspelning med självutlösare

Du kan spela in rörliga bilder på ett "Memory Stick" med hjälp av självutlösaren. Mer information finns på sid. 168.

Запись по таймеру самозапуска

С помощью таймера самозапуска можно записать неподвижные и движущиеся изображения на "Memory Stick". Для этой операции можно также использовать пульт дистанционного управления.

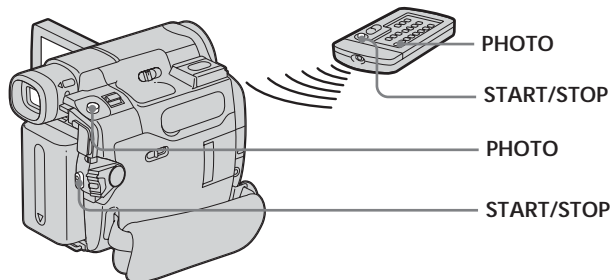

Запись неподвижного изображения

Переключатель POWER должен быть установлен в положение **MEMORY**. Используйте сенсорную панель.

- (1) Нажмите FN и выберите PAGE2.
- (2) Нажмите кнопку SELFTIMER.
На экране появится индикатор ☺ (таймер самозапуска).
- (3) Нажмите EXIT для возврата к FN.
- (4) Нажмите кнопку PHOTO сильнее.
Таймер самозапуска начнет обратный отсчет приблизительно от 10 с зуммерным сигналом. В последние 2 секунды обратного отсчета зуммерный сигнал будет звучать чаще, а затем автоматически начнется запись.

Inspelning med självutlösare

Du kan spela in stillbilder och rörliga bilder på ett "Memory Stick" med hjälp av självutlösaren. Du kan också använda fjärrkontrollen.

Spela in en stillbild

POWER-omkopplaren ska vara ställd på

MEMORY.

Kontrollera via pekskärmen.

- (1) Tryck på FN och välj PAGE2.
- (2) Tryck på SELFTIMER.
Indikatorn ☺ (självutlösare) visas på skärmen.
- (3) Återgå till FN genom att trycka på EXIT.
- (4) Tryck in PHOTO helt.
Självutlösaren börjar räkna ned från ungefär 10 med en ljudsignal. När det är 2 sekunder kvar kommer signalerna tätare, sedan startar inspelningen.

Запись по таймеру самозапуска

Запись движущегося изображения

Переключатель POWER должен быть установлен в положение (MEMORY). Используйте сенсорную панель.

- (1) Выполните действия, описанные в пунктах 1 и 3 раздела “Запись неподвижного изображения”.
- (2) Нажмите кнопку START/STOP. Таймер самозапуска начнет обратный отсчет приблизительно от 10 с зуммерным сигналом. В последние 2 секунды обратного отсчета зуммерный сигнал будет звучать чаще, а затем автоматически начнется запись.

Чтобы остановить обратный отсчет при записи движущегося изображения

Нажмите кнопку START/STOP. Для повторного запуска обратного отсчета нажмите кнопку START/STOP еще раз.

Для отмены работы таймера самозапуска

Когда видеочамера находится в режиме ожидания, нажмите кнопку SELFTIMER, и индикатор ☺ (таймер самозапуска) исчезнет с экрана. Таймер самозапуска невозможно отменить с помощью пульта дистанционного управления.

Примечание

- Функция записи по таймеру самозапуска будет автоматически отменена по окончании записи по таймеру самозапуска.
- Нельзя остановить обратный отсчет для записи неподвижных изображений по таймеру самозапуска.

Если переключатель POWER установлен в положение CAMERA

Запись по таймеру самозапуска тоже можно выполнять (стр. 67).

Inspelning med självutlösare

Spela in en film

POWER-omkopplaren ska vara ställd på (MEMORY).
Kontrollera via pekskärmen.

- (1) Följ steg 1 och 3 under ”Spela in en stillbild”.
- (2) Tryck på START/STOP. Självutlösaren börjar räkna ned från ungefär 10 med en ljudsignal. När det är 2 sekunder kvar kommer signalerna tätare, sedan startar inspelningen.

Avbryta nedräkningen för inspelning av film

Tryck på START/STOP. Vill du starta nedräkningen på nytt trycker du på START/STOP igen.

Avbryta självutlösaren

I standbyläget trycker du på SELFTIMER på videokameran så att indikatorn ☺ (självutlösare) slocknar i skärmen. Du kan inte avbryta självutlösaren med fjärrkontrollen.

Obs!

- När inspelningen är klar avbryts inspelningsläget med självutlösare automatiskt.
- Du kan inte avbryta självutlösarens nedräkning vid inspelning av stillbilder.

När POWER-omkopplaren är ställd på CAMERA

Du kan använda självutlösaren för att spela in stillbilder på ett band (sid. 67).

Запись изображения с кассеты как движущегося изображения

Перед началом работы

Вставьте кассету с записью и "Memory Stick" в видеокамеру.

Переключатель POWER должен быть установлен в положение **VCR**. Используйте сенсорную панель.

- (1) Нажмите **▶||**. Начнется воспроизведение изображения, записанного на кассете.
- (2) Еще раз нажмите **▶||** для установки паузы воспроизведения в том месте, с которого нужно начать запись.
- (3) Нажмите кнопку START/STOP. Изображение и звук будут записываться до полного использования емкости "Memory Stick". Для получения дополнительной информации о времени съемки см. стр. 151.

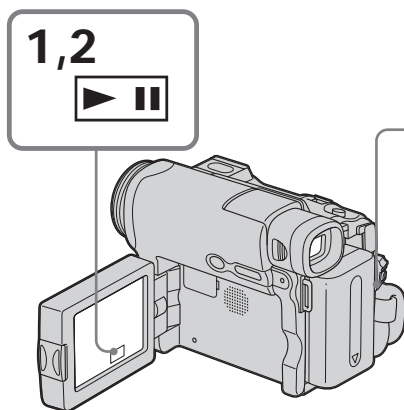

- [a] Доступное время записи на "Memory Stick"
- [b] Этот индикатор появляется на 5 секунд после нажатия кнопки START/STOP. Этот индикатор не записывается.
- [c] Имя папки для записи

Spela in film från band som rörliga filmer

Innan du börjar

Sätt in det inspelade bandet och "Memory Stick" i videokameran.

POWER-omkopplaren ska vara ställd på **VCR**.

Kontrollera via pekskärmen.

- (1) Tryck på **▶||**. Filmen på bandet spelas upp.
- (2) Tryck på **▶||** igen för att göra paus i uppspelningen vid det avsnitt som du vill starta inspelningen från.
- (3) Tryck på START/STOP. Bild och ljud spelas in tills det återstående utrymmet på "Memory Stick" är utnyttjat. Mer information om inspelningstider finns på sid. 151.

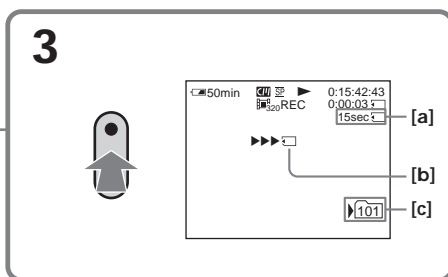

- [a] Tillgänglig inspelningstid på "Memory Stick"
- [b] Den här indikatorn visas under 5 sekunder efter det att du tryckt på START/STOP. Indikatorn spelas inte in.
- [c] Namnet på den mapp du tänker spela in i

Запись изображения с кассеты как движущегося изображения

Для остановки записи

Нажмите кнопку START/STOP.

Примечания

- При записи изображений с кассеты на "Memory Stick" звук, записанный в режиме 48 кГц, преобразуется в звук 32 кГц.
- При записи с кассеты звук, записанный в стереорежиме, преобразуется в монофонический.

Титры

Титры не записываются.

Если появится индикатор "AUDIO ERROR"

Записывался звук, который невозможно записать видеокамерой. Подключите соединительный кабель аудио/видео для ввода изображения, воспроизводимого внешним аппаратом (стр. 122).

Код данных, записанный на кассете

При записи (переносе с кассеты) изображения на "Memory Stick", а не дата/время его записи на кассету. Различные установки, которые могут быть сохранены на кассете, записаны не будут.

Spela in film från band som rörliga filmer

Avbryta inspelningen

Tryck på START/STOP.

Obs!

- Ljud, som spelats in med 48 kHz konverteras till 32 kHz när du spelar in bilder från band till "Memory Stick".
- När du spelar in från band konverteras stereoljud till mono.

Titlar

Du kan inte spela in titlarna.

Om indikatorn "AUDIO ERROR" visas

Ljud som inte kan spelas in av videokameran har spelats in. Anslut en extern utrustning med A/V-kabeln och sänd bilderna till videokameran genom att spela upp dem på den externa utrustningen (sid. 122).

Informationskod som finns inspelad på bandet

Istället för datum/tid-uppgifterna om när filmen spelades in på bandet, spelas datum/tid in som visar när filmen spelades in på "Memory Stick" (överfördes från bandet). De olika inställningarna som eventuellt finns inspelade på bandet spelas inte in.

Запись изображения с кассеты как движущегося изображения

Запись движущегося изображения с другой аппаратуры

Можно использовать соединительный кабель аудио/видео или кабель i.LINK. О соединении см. на стр. 122, 123.

При использовании соединительного кабеля аудио/видео установите для DISPLAY значение LCD в  в установках меню (установка по умолчанию - LCD).

Переключатель POWER должен быть установлен в положение .

- (1) Начните воспроизведение записанной кассеты на видеомэгнитофоне или включите телевизор для просмотра желаемой программы.
Изображение с другого оборудования отображается на экране ЖКД или в видеоискателе.
- (2) Нажмите START/STOP в том месте изображения, с которого необходимо начать запись.

Примечание

Запись может быть остановлена или записанное изображение может быть искажено, если:

- на ленте имеются незаписанные участки;
- кассета с изображениями, используемая для записи, находится в плохом состоянии, например, если кассета неоднократно использовалась для перезаписи;
- во время записи прервана подача входного сигнала.

Spela in film från band som rörliga filmer

Spela in rörliga bilder från annan utrustning

Du kan ansluta med antingen A/V-kabeln eller med en i.LINK-kabel. Mer information om anslutningarna finns på sid. 122, 123.
När du ansluter med A/V-kabeln ställer du DISPLAY under  på LCD i menyinställningarna. (Ursprunglig inställning är LCD.)

POWER-omkopplaren ska vara ställd på .

- (1) Spela upp det inspelade bandet med videobandspelaren eller ställ in TVn på önskat program.
Bilderna från den andra utrustningen visas på LCD-skärmen eller i sökaren.
- (2) När de bilder som du vill spela in visas trycker du på START/STOP.

Obs!

Inspelningen kan avbrytas eller det kan bli störningar i bilden när:

- Det finns oinspelade avsnitt på bandet.
- Bandet som innehåller filmen som du vill använda är i dåligt skick. Bandet har kanske t.ex. använts många gånger för kopiering.
- Insignalen avbryts under inspelningen.

Запись отредактированных изображений с кассеты как движущегося изображения – Цифровой монтаж программы (на “Memory Stick”)

С целью монтажа на “Memory Stick” можно несколько раз записывать выбранные эпизоды (программы).

Создание программы

Переключатель POWER должен быть установлен в положение (VCR). Используйте сенсорную панель.

- (1) Вставьте кассету, с которой необходимо сделать запись, и “Memory Stick”, предназначенную для записи, в видеокамеру.
- (2) Нажмите FN для отображения PAGE1.
- (3) Нажмите кнопку MENU для отображения меню.
- (4) Выберите VIDEO EDIT в [ETC], затем нажмите EXEC (стр. 251).
- (5) Выберите MEMORY, затем нажмите EXEC.
- (6) Несколько раз нажмите IMAGESIZE для выбора нужного размера. Размер изображения меняется при нажатии IMAGESIZE.
- (7) Выполните действия, описанные в пунктах с 6 по 10 на стр. 117, 118.

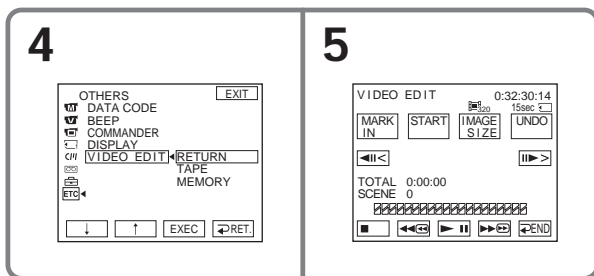

Для завершения составления программ

Нажмите ↻ END.
Программа хранится в памяти до момента извлечения кассеты.

Spela in redigerade bilder från band som rörliga bilder – Digital programredigering (på ”Memory Stick”)

Du kan duplicera valda avsnitt (program) för redigering på ett ”Memory Stick”.

Skapa programmet

POWER-omkopplaren ska vara ställd på

(VCR).

Kontrollera via pekskärmen.

- (1) Sätt in bandet som du vill spela upp och det ”Memory Stick” som du vill spela in på i videokameran.
- (2) Visa PAGE1 genom att trycka på FN.
- (3) Visa menyn genom att trycka på MENU.
- (4) Välj VIDEO EDIT under [ETC], tryck sedan på EXEC (sid. 261).
- (5) Välj MEMORY, tryck sedan på EXEC.
- (6) Välj önskad storlek genom att trycka flera gånger på IMAGESIZE. Bildstorleken ändras när du trycker på IMAGESIZE.
- (7) Följ steg 6 till 10 på sid. 117, 118.

Операции с “Memory Stick” (только модель DCR-TRV22E/TRV33E)
Här du använder “Memory Stick” (endast DCR-TRV22E/TRV33E)

Slutföra skapandet av program

Tryck på ↻ END.
Programmet lagras i minnet tills du tar ur bandet.

Запись отредактированных изображений с кассеты как движущегося изображения – Цифровой монтаж программы (на “Memory Stick”)

Примечания

- Титры, индикаторы на дисплее и содержание кассетной памяти не перезаписываются.
- Невозможно управлять записью во время цифрового монтажа программы на “Memory Stick”.

На незаписанном участке ленты

Метки начала IN или окончания OUT нельзя установить на незаписанной части ленты.

Если на ленте есть незаписанный участок между метками IN и OUT

Суммарное время может отображаться неправильно.

При создании программы

Если извлечь кассету, на экране появится индикация NOT READY. Программа будет удалена.

Удаление установленной программы

- (1) Выполните действия, описанные в пунктах с 2 по 6 на стр. 173.
- (2) Выполните действия, описанные в пунктах с 2 по 4 на стр. 119.

Удаление всех программ

- (1) Выполните действия, описанные в пунктах с 2 по 6 на стр. 173.
- (2) Выполните действия, описанные в пунктах с 2 по 4 на стр. 119.

Spela in redigerade bilder från band som rörliga bilder – Digital programredigering (på “Memory Stick”)

Obs!

- Du kan inte kopiera titlar, skärmindikatorer eller innehållet i kassetminnet.
- Du kan inte göra inspelningar medan du gör digitala programredigeringar på “Memory Stick”.

På en oinspelad del av bandet

Du kan inte ange IN eller OUT för en oinspelad del av bandet.

Om det finns ett oinspelat parti mellan IN och OUT på bandet

Den totala tiden visas antagligen inte korrekt.

När du skapar program

Om du tar ut bandet visas indikatorn NOT READY på skärmen. Programmet raderas.

Radera ett program som du har skapat

- (1) Utför steg 2 till 6 på sid. 173.
- (2) Utför steg 2 till 4 på sid. 119.

Radera alla program

- (1) Utför steg 2 till 6 på sid. 173.
- (2) Utför steg 2 till 4 på sid. 119.

Запись отредактированных изображений с кассеты как движущегося изображения – Цифровой монтаж программы (на “Memory Stick”)

Выполнение программы (Перезапись “Memory Stick”)

- (1) Нажмите FN для отображения PAGE1.
- (2) Нажмите кнопку MENU для отображения меню.
- (3) Выберите VIDEO EDIT в **[EFC]**, затем нажмите EXEC (стр. 251).
- (4) Выберите MEMORY, затем нажмите EXEC.
- (5) Нажмите START.
- (6) Нажмите EXEC.
Видеокамера находит начало первой программы, затем начинает перезапись.
Замигает метка программы.
Индикатор SEARCH появляется во время поиска, индикатор EDITING появляется во время записи данных на видеокамеру, а индикатор REC появляется во время перезаписи.
По завершении перезаписи видеокамера автоматически остановится.

Для остановки перезаписи

Нажмите CANCEL.
Созданная программа записывается на “Memory Stick” до того места, где была нажата кнопка CANCEL.

Spela in redigerade bilder från band som rörliga bilder – Digital programredigering (på ”Memory Stick”)

Köra programmet (kopiera ett ”Memory Stick”)

- (1) Visa PAGE1 genom att trycka på FN.
- (2) Visa menyn genom att trycka på MENU.
- (3) Välj VIDEO EDIT under **[EFC]**, tryck sedan på EXEC (sid. 261).
- (4) Välj MEMORY, tryck sedan på EXEC.
- (5) Tryck på START.
- (6) Tryck på EXEC.
Videokameran söker efter början av det första programmet. Sedan startas kopieringen.
Programmarkeringen blinkar.
Under sökning visas indiaktorn SEARCH på skärmen, under informationslagring på videokameran visas EDITING och under kopiering visas REC. När kopieringen är klar stannar videokameran automatiskt.

Avbryta kopiering

Tryck på CANCEL.
Det program du skapat spelas in på ”Memory Stick” fram till den punkt där du tryckte på CANCEL.

Запись отредактированных изображений с кассеты как движущегося изображения – Цифровой монтаж программы (на “Memory Stick”)

Для завершения цифрового монтажа программы

По завершении перезаписи видеокamera остановится. Затем дисплей вернется к значению VIDEO EDIT в установках меню. Нажмите кнопку  END для завершения цифрового монтажа программы.

Примечание

Видеокamera может прекратить запись изображений, или записанное изображение может дрожать, если:

- на ленте имеется незаписанный участок;
- кассета находится в плохом состоянии вследствие частого использования для перезаписи.

Индикация NOT READY появляется на экране, если:

- не создана программа управления функцией цифрового монтажа программы;
- не вставлена “Memory Stick”;
- лепесток защиты от записи на “Memory Stick” установлен в положение LOCK.

Если недостаточно доступного времени для записи на “Memory Stick”

На экране появится индикация LOW MEMORY. Однако можно записывать изображения в течение указанного времени.

Если программа не была установлена

Невозможно нажать кнопку START.

Spela in redigerade bilder från band som rörliga bilder – Digital programredigering (på “Memory Stick”)

Avsluta digital programredigering

Videokameran stannar när kopieringen är klar. Teckenfönstret återgår till VIDEO EDIT i menyinställningarna.

Du avbryter digital programredigering genom att trycka på  END.

Obs!

Videokameran kanske avbryter inspelningen av bilden, eller så blir den inspelade bilden grov och ojämn:

- Om bandet innehåller ett oinspelat avsnitt.
- Om bandet är i dåligt skick, kanske på grund av att det använts många gånger för kopiering.

Indikatorn NOT READY visas på skärmen när:

- Du inte har skapat något program för digital programredigering.
- Du inte har satt in ett “Memory Stick”.
- Om skrivskyddsfliken på “Memory Stick” är ställd på LOCK (låst).

När det inte finns tillräckligt med utrymme på “Memory Stick” för inspelning

Indikatorn LOW MEMORY visas på skärmen.

Du kan trots det använda den tid som finns kvar för inspelning.

Om du inte har ställt in programmet

Du kan inte trycka på START.

Выбор папки для записи

На "Memory Stick" можно создать несколько папок. Эта функция удобна при сортировке изображений при записи. Папка для записи по умолчанию: "101MSDCF". На "Memory Stick" можно создавать папки с именем до "999MSDCF".

Создание новой папки

Переключатель POWER должен быть установлен в положение **MEMORY**. Используйте сенсорную панель.

- (1) Нажмите FN для отображения PAGE1.
- (2) Нажмите кнопку MENU для отображения меню.
- (3) Выберите NEW FOLDER в , затем нажмите EXEC (стр. 245).

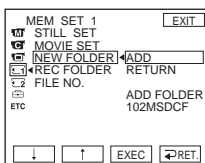

- (4) Выберите ADD, затем нажмите EXEC. Будет создана папка с максимальным номером+1. Созданная папка будет автоматически установлена как папка для записи.

Для возврата к FN

Нажмите EXIT.

Для отмены создания новой папки

Выберите RETURN в пункте 4, затем нажмите EXEC.

Byta inspelningsmapp

Du kan skapa flera mappar på ett "Memory Stick". Den här funktionen är bra att ha när du sorterar de inspelade bilderna. Standardmapp för inspelning är "101MSDCF". Du kan skapa flera mappar, upp till "999MSDCF", på ett "Memory Stick".

Skapa en ny mapp

POWER-omkopplaren ska vara ställd på **MEMORY**. Kontrollera via pekskärmen.

- (1) Visa PAGE1 genom att trycka på FN.
- (2) Visa menyn genom att trycka på MENU.
- (3) Välj NEW FOLDER under , tryck sedan på EXEC (sid. 255).

- (4) Välj ADD, tryck sedan på EXEC. En ny mapp med ett nummer som är ett steg högre än det dittills högsta numret (högsta nummer + 1) skapas. En nyskapad mapp väljs automatiskt som inspelningsmapp.

För att återgå till FN

Tryck på EXIT.

Avbryta skapandet av en ny mapp

Välj RETURN i steg 4, tryck sedan på EXEC.

Выбор папки для записи

Выбор папки для записи

Переключатель POWER должен быть установлен в положение **(MEMORY)**. Используйте сенсорную панель.

- (1) Нажмите FN для отображения PAGE1.
- (2) Нажмите кнопку MENU для отображения меню.
- (3) Выберите REC FOLDER в , затем нажмите EXEC (стр. 245).

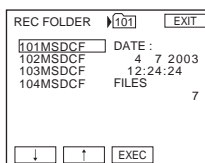

- (4) Нажмите ↓/↑ для выбора папки для записи, затем нажмите EXEC.

Для возврата к FN

Нажмите EXIT.

Примечания

- В каждую папку можно записать до 9 999 файлов изображений. Когда папка заполнится, будет автоматически создана новая папка.
- После того, как папка создана, ее нельзя удалить с помощью видеокamеры.
- С увеличением числа папок количество изображений, которые можно будет записать на "Memory Stick", уменьшается.

Byta inspelningsmapp

Välja inspelningsmapp

POWER-omkopplaren ska vara ställd på **(MEMORY)**.
Kontrollera via pekskärmen.

- (1) Visa PAGE1 genom att trycka på FN.
- (2) Visa menyn genom att trycka på MENU.
- (3) Välj REC FOLDER under , tryck sedan på EXEC (sid. 255).

- (4) Välj den mapp som du vill spela in i genom att trycka på ↓/↑, tryck sedan på EXEC.

För att återgå till FN

Tryck på EXIT.

Obs!

- Du kan spela in upp till 9 999 bildfiler i varje mapp. När en mapp är full skapas en ny mapp automatiskt.
- När en mapp väl har skapats kan den inte raderas med hjälp av videokameran.
- I och med att antalet mappar ökar så minskar antalet bilder som du kan spela in på "Memory Stick".

Просмотр неподвижного изображения – Воспроизведение фотоснимков из памяти

Можно просматривать неподвижные изображения, записанные на “Memory Stick”. Кроме того, выбрав индексный экран, можно просмотреть последовательно 6 изображений, включая движущиеся, в том же порядке, в котором они записаны на “Memory Stick”.

Переключатель POWER должен быть установлен в положение **MEMORY**. Используйте сенсорную панель.

- (1) Нажмите кнопку PLAY. Появится последнее записанное изображение.
- (2) Нажмите – (для просмотра предыдущего изображения)/+ (для просмотра следующего изображения) на видеокамере для выбора нужного неподвижного изображения.

Для остановки воспроизведения фотоснимков из памяти

Нажмите CAM.

Когда в папке нет файлов

Появится индикатор “NO FILE AVAILABLE”.

Visa stillbilder – Uppspelning av bilder i minnet

Du kan visa de stillbilder som spelats in på ett “Memory Stick”. Med indexskärmen kan du spela upp 6 bilder samtidigt, inklusive rörliga bilder, arrangerade i samma ordning som de spelades in på “Memory Stick”.

POWER-omkopplaren ska vara ställd på

MEMORY.

Kontrollera via pekskärmen.

- (1) Tryck på PLAY. Den senast inspelade bilden visas.
- (2) Välj önskad stillbild genom att trycka på – (för att visa föregående bild)/+ (för att visa nästa bild) på videokameran.

Avbryta uppspelning av bilder i minnet

Tryck på CAM.

När det inte finns någon fil i mappen

Indikatorn “NO FILE AVAILABLE” visas.

Экранные индикаторы во время воспроизведения неподвижных изображений

Чтобы индикаторы исчезли с экрана, нажмите DSPL/BATT INFO.

Skärmindikatorer under uppspelning av stillbilder

Du släcker skärmindikatorerna genom att trycka på DSPL/BATT INFO.

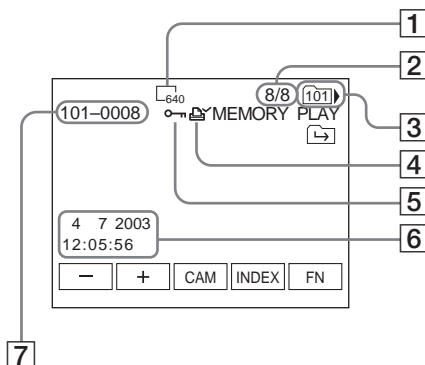

- 1 Размер изображения
- 2 Номер изображения/Общее число записанных изображений в текущей папке воспроизведения
- 3 Имя папки
- 4 Знак печати
- 5 Защита
- 6 Дата/время/различные установки записи
- 7 Имя файла данных

- 1 Bildstorlek
- 2 Bildnummer/Totalt antal inspelade bilder i den aktuella uppspelningsmappen
- 3 Mappnamn
- 4 Utskriftsmärke
- 5 Skyddad
- 6 Inspelningsdatum/tid/Olika inställningar
- 7 Datafilens namn

Данные записи

Для отображения данных записи (дата/время или различные установки, используемые при записи) нажмите DATA CODE во время воспроизведения. Для этой операции можно также использовать пульт дистанционного управления (стр. 56).

Примечания по имени файла

- Если структура папки не соответствует стандарту DCF, может отображаться не номер папки, а только имя файла.
- Имя файла мигает на экране, если файл поврежден или не читается.

Inspelningsinformation

Vill du visa inspelningsinformationen (datum/tid för inspelningen och olika inställningar som gällde under inspelningen) trycker du på DATA CODE under uppspelning. Du kan också använda fjärrkontrollen (sid. 56).



Angående filnamn

- Om mappstrukturen inte följer DCF-standard kan det hända att enbart filnamn och inte mappnummer visas.
- Filnamnet blinkar på skärmen om det är något fel på filen eller om den inte går att läsa.

Просмотр неподвижного изображения – Воспроизведение фотоснимков из памяти

Если на “Memory Stick” есть несколько папок

Следующие значки появятся на экране на первом и последнем изображении в папке.

-  : Можно перейти в предыдущую папку.
-  : Можно перейти в следующую папку.
-  : Можно перейти и в предыдущую, и в следующую папки.

Последовательное воспроизведение 6 записанных изображений (индексный экран)

Эта функция является особенно полезной при выполнении поиска отдельных изображений.

Нажмите INDEX для отображения индексного экрана.

Над изображением, которое отображалось перед переключением в режим индексного экрана, появится красная метка ►.

- ← : для отображения 6 предыдущих изображений
- : для отображения 6 следующих изображений

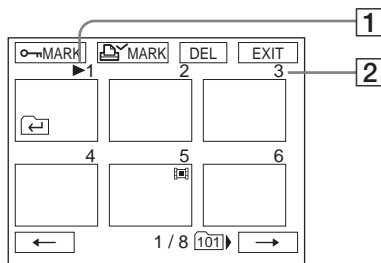

- 1 Метка ►
- 2 Этот номер указывает порядок, в котором изображения были записаны в папку.

Для возврата к FN

Нажмите EXIT.



Для возврата к экрану обычного воспроизведения (одиночный экран)

Нажмите на изображении, которое необходимо отобразить.

Visa stillbilder – Uppspelning av bilder i minnet

Нär ett "Memory Stick" innehåller flera mappar

Följande ikoner visas på skärmen för den första och sista bilden i en mapp.

-  : Du kan flytta till föregående mapp.
-  : Du kan flytta till nästa mapp.
-  : Du kan flytta till såväl föregående som nästa mapp.

Spela upp 6 inspelade bilder samtidigt (indexskärm)

Den här funktionen hjälper dig att hitta rätt bild när du söker.

Visa indexskärmen genom att trycka på INDEX.

Ett rött ►-märke visas ovanför den bild som visades innan du växlade över till indexläget.

- ← : För att visa de 6 föregående bilderna
- : För att visa nästa 6 bilder

- 1 ►-märke
- 2 Det här numret anger inspelningsordningen för bilderna i mappen.

För att återgå till FN

Tryck på EXIT.

Återgå till normal skärmvisning (enbildsskärm)

Tryck på den bild du vill visa.

Просмотр движущегося изображения

– Воспроизведение фильма MPEG MOVIE

Можно просмотреть движущиеся изображения, записанные на “Memory Stick”.

Переключатель POWER должен быть установлен в положение (MEMORY). Используйте сенсорную панель.

- (1) Нажмите кнопку PLAY. Появится последнее записанное изображение.
- (2) Нажмите – (для просмотра предыдущего изображения)/+ (для просмотра следующего изображения) для выбора нужного движущегося изображения.
- (3) Нажмите кнопку MPEG ► || для начала воспроизведения.
- (4) Отрегулируйте громкость, выполнив действия, описанные в следующих пунктах.
 - ① Нажмите FN и выберите PAGE3.
 - ② Нажмите VOL. Появится экран регулировки громкости.
 - ③ Нажмите – (для уменьшения громкости)/+ (для увеличения громкости) для регулировки громкости.
 - ④ Нажмите ↵ OK для возврата к PAGE3.
 - ⑤ Нажмите EXIT для возврата к FN.



Для остановки воспроизведения MPEG MOVIE

Нажмите MPEG ► ||.

Когда в папке нет файлов
Появится индикатор “NO FILE AVAILABLE”.

Visa rörliga bilder

– Uppspelning av MPEG MOVIE-filer

Du kan visa de rörliga bilder som spelats in på ett ”Memory Stick”.

POWER-omkopplaren ska vara ställd på (MEMORY).
Kontrollera via pekskärmen.

- (1) Tryck på PLAY. Den senast inspelade bilden visas.
- (2) Välj önskad film genom att trycka på – (för att visa föregående film)/+ (för att visa nästa film).
- (3) Börja uppspelningen genom att trycka på MPEG ► ||.
- (4) Ställ in volymen genom att följa nedanstående steg.
 - ① Visa PAGE 3 genom att trycka på FN.
 - ② Tryck på VOL. Menyn för volyminställning.
 - ③ Ställ in volymen genom att trycka på – (om du vill sänka volymen)/+ (om du vill höja volymen).
 - ④ Återgå till PAGE3 genom att trycka på ↵ OK.
 - ⑤ Återgå till FN genom att trycka på EXIT.

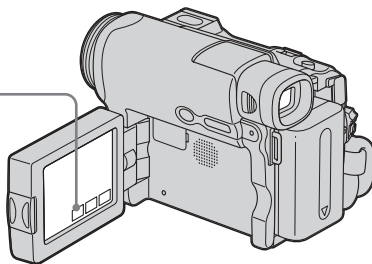

Avbryta uppspelningen av MPEG MOVIE-filer

Tryck på MPEG ► ||.

När det inte finns någon fil i mappen
Indikatorn ”NO FILE AVAILABLE” visas.

Воспроизведение изображения с нужной части

Движущееся изображение, записанное на "Memory Stick", может быть поделено максимум на 60 частей.

Можно выбрать часть и начать воспроизведение с этого места.

Переключатель POWER должен быть установлен в положение **MEMORY**. Используйте сенсорную панель.

- (1) Выполните действия, описанные в пунктах 1 и 2 выше на стр. 182.
- (2) Нажмите **←** (для просмотра предыдущей части)/**→** (для просмотра следующей части) для выбора места, с которого необходимо начать воспроизведение.

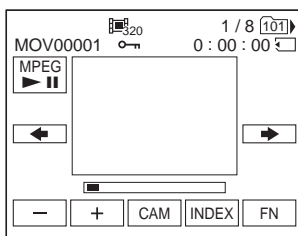

- (3) Выполните действия, описанные в пунктах 3 и 4 на стр. 182.

Для остановки воспроизведения MPEG MOVIE

Нажмите MPEG **▶ ||**.

Если время записи очень непродолжительное

Возможно, изображение не будет разделено на части.

Spela upp en film från ett visst segment

Rörliga bilder som är inspelade på ett "Memory Stick" kan delas upp i maximalt 60 segment.

Du kan starta uppspelningen från önskat segment.

POWER-omkopplaren ska vara ställd på **MEMORY**. Kontrollera via pekskärmen.

- (1) Följ steg 1 och 2 på sidan 182.
- (2) Du väljer vilket segment som ska spelas upp genom att trycka på **←** (föregående segment)/**→** (nästa segment).

- (3) Följ steg 3 och 4 på sidan 182.

Avbryta uppspelningen av MPEG MOVIE-filer

Tryck på MPEG **▶ ||**.

När tillgänglig inspelningstid inte räcker till Det är inte säkert att det går att segmentera filmen.

Экранные индикаторы во время воспроизведения движущихся изображений

Чтобы индикаторы появились или исчезли с экрана, нажмите DSPL/BATT INFO.

Skärmindikatorer under uppspelning av rörliga bilder

Du visar och släcker skärmindikatorerna genom att trycka på DSPL/BATT INFO.

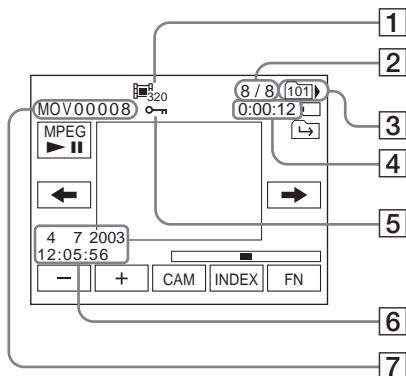

- 1 Размер изображения
- 2 Номер изображения/Общее число записанных изображений в текущей папке воспроизведения
- 3 Имя папки
- 4 Время воспроизведения из памяти
- 5 Защита
- 6 Дата/время записи (для различных установок отображается индикация "-- --")
- 7 Имя файла данных

- 1 Bildstorlek
- 2 Bildnummer/Totalt antal inspelade bilder i den aktuella uppspelningsmappen
- 3 Mappnamn
- 4 Uppspelningstid för minnet
- 5 Skyddad
- 6 Insplnings datum/tid (olika inställningar visas som "-- --")
- 7 Filnamn

Дата/время записи

Для отображения даты/времени записи нажмите DATA CODE во время воспроизведения. Для этой операции можно также использовать пульт дистанционного управления (стр. 56).

Datum/tid för inspelningen

Vill du visa datum/tid för inspelningen trycker du på DATA CODE under uppspelning. Du kan också använda fjärrkontrollen (sid. 56).

Выбор папки для воспроизведения

Выберите папку для воспроизведения. Имя текущей выбранной папки отображается в правом верхнем углу экрана.

Переключатель POWER должен быть установлен в положение **(MEMORY)**. Используйте сенсорную панель.

- (1) Нажмите FN для отображения PAGE1.
- (2) Нажмите PB FOLDR.
- (3) Нажмите -/+ для выбора номера папки для воспроизведения, затем нажмите ↻ END, чтобы вернуться к PAGE1.

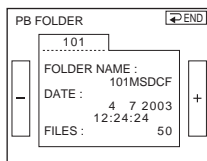

- : Для выбора предыдущей папки
+ : Для выбора следующей папки

Для возврата к FN

Нажмите EXIT.

Примечание

Видеокамера не распознает имена папок, созданных или измененных на компьютере.

Текущая папка воспроизведения

Текущая папка воспроизведения действительна до выполнения следующей записи. После записи изображения текущая папка для записи становится текущей папкой воспроизведения.

Välja en uppspelningsmapp

Välj vilken mapp som ska spelas upp. Namnet på den valda mappen visas i skärmens översta högra hörn.

POWER-omkopplaren ska vara ställd på **(MEMORY)**. Kontrollera via pekskärmen.

- (1) Visa PAGE1 genom att trycka på FN.
- (2) Tryck på PB FOLDR.
- (3) Välj numret på den mapp som ska spelas upp genom att trycka på -/+ och återgå sedan till PAGE1 genom att trycka på ↻ END.

- : För att välja föregående mapp
+ : För att välja nästa mapp

För att återgå till FN

Tryck på EXIT.

Obs!

Videokameran kan inte identifiera mappnamn som skapats eller ändrats på en dator.

Aktuell uppspelningsmapp

Den aktuella uppspelningsmappen är aktiv tills du har utfört nästa inspelning. När du väl spelat in en bild blir den aktuella inspelningsmappen aktuell uppspelningsmapp.

Увеличение неподвижных изображений, записанных на “Memory Stick” – Функция PB ZOOM памяти

Можно увеличить неподвижные изображения, которые необходимо воспроизвести, и записать увеличенные изображения на “Memory Stick” (только модель DCR-TRV33E).

Автоматически устанавливается размер изображения 640 × 480.

Переключатель POWER должен быть установлен в положение (MEMORY).

Используйте сенсорную панель.

- (1) Воспроизведите изображение, которое необходимо увеличить.
- (2) Нажмите FN и выберите PAGE2.
- (3) Нажмите кнопку PB ZOOM. Появится экран PB ZOOM.
- (4) Нажмите в области, которую необходимо отобразить в увеличенном виде в прямоугольнике. Область, в которой Вы нажали, сместится в центр экрана, и размер воспроизводимого изображения будет увеличен примерно вдвое. Если еще раз нажать в другой области, она сместится в центр экрана.
- (5) Отрегулируйте коэффициент масштабирования с помощью рычага привода трансфокатора. Можно увеличить изображение с коэффициентом приблизительно от 1,1 до 5 раз.

W : уменьшение коэффициента масштабирования.

T : увеличение коэффициента масштабирования.

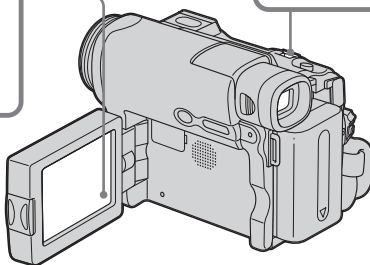
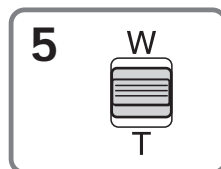
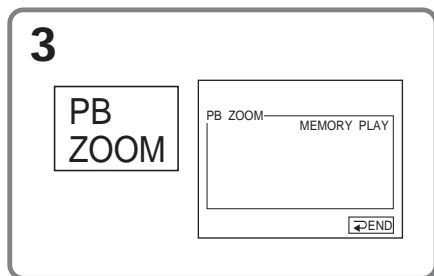

Förstora stillbilder som är inspelade på ett ”Memory Stick” – Minnes-PB ZOOM

Du kan förstora den uppspelade stillbilden och sedan spela in förstoringen på ett ”Memory Stick” (endast DCR-TRV33E). Bildstorleken är automatiskt ställd på 640 × 480.

POWER-omkopplaren ska vara ställd på

(MEMORY).

Kontrollera via pekskärmen.

- (1) Spela upp bilden som du tänker förstora.
- (2) Tryck på FN och välj PAGE2.
- (3) Tryck på PB ZOOM. Meny för PB ZOOM visas.
- (4) Tryck på det område av bilden som du vill förstora. Det område du tryckte på flyttas till mitten av skärmen och spelas upp med ungefär dubbel storlek. Om du trycker på ett nytt område flyttas det till mitten av skärmen.
- (5) Ställ in zoomningsgraden med zoomspaken. Du kan välja bildförstoringen från ungefär 1,1 gånger upp till 5 gånger den ursprungliga storleken.
W : Minskar zoomningsgraden.
T : Ökar zoomningsgraden.

Увеличение неподвижных изображений, записанных на "Memory Stick" – Функция PB ZOOM памяти

Для отмены функции PB ZOOM памяти

Нажмите ↵ END.

В режиме PB ZOOM памяти

При нажатии кнопки DSPL/BATT INFO, рамка на экране PB ZOOM памяти исчезнет. Нельзя переместить к центру экрана область, в которой Вы нажали.

Край увеличенного изображения

Край увеличенного изображения нельзя отобразить в центре экрана.

Движущиеся изображения, записанные на "Memory Stick"

Функция PB ZOOM памяти не работает.

Для записи изображений, обработанных с помощью функции PB ZOOM памяти, на "Memory Stick" (только модель DCR-TRV33E)

Нажмите PHOTO во время отображения изображения. Автоматически установится размер изображения 640 × 480.

Förstora stillbilder som är inspelade på ett "Memory Stick" – Minnes-PB ZOOM

Avbryta minnes-PB ZOOM

Tryck på ↵ END.

Under minnes-PB ZOOM

Om du trycker på DSPL/BATT INFO slocknar bildramen på minnes-PB ZOOM-skärmen. Det går inte längre att flytta den del du trycker på till mitten av skärmen.

Kanten på en förstorad bild

Kanterna på förstorade bilder kan inte visas i mitten av skärmen.

Rörliga bilder inspelade på ett "Memory Stick"

Minnes-PB ZOOM går inte att använda.

Spela in bilder som behandlats med minnes-PB ZOOM på "Memory Stick" (endast DCR-TRV33E)

Tryck på PHOTO när bilden visas. Bildstorleken blir automatiskt 640 × 480.







Непрерывное воспроизведение изображений – Демонстрация слайдов

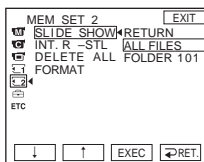

Можно отобразить в непрерывной последовательности все изображения на "Memory Stick" или в выбранной папке (демонстрация слайдов).

Переключатель POWER должен быть установлен в положение (MEMORY). Используйте сенсорную панель.

- (1) Нажмите FN для отображения PAGE1.
- (2) Нажмите кнопку MENU для отображения меню.
- (3) Выберите SLIDE SHOW в , затем нажмите EXEC (стр. 246).



- (4) Выберите ALL FILES или FOLDER *, затем нажмите EXEC.
ALL FILES : непрерывное воспроизведение всех изображений, имеющих на "Memory Stick"
FOLDER  : непрерывное воспроизведение всех изображений в выбранной папке PB FOLDR

* Имя папки отображается в виде .

- (5) Нажмите START. Видеокамера воспроизведет изображения, записанные на "Memory Stick", в непрерывной последовательности. Демонстрация слайдов будет автоматически закончена после воспроизведения всех изображений.

Для отмены демонстрации слайдов

Нажмите  END.

Spela upp bilder kontinuerligt – Bildspel (Slide show)



Du kan visa alla bilderna på ett "Memory Stick" eller i den valda mappen i en följd efter varandra (som ett bildspel).

POWER-omkopplaren ska vara ställd på (MEMORY). Kontrollera via pekskärmen.

- (1) Visa PAGE1 genom att trycka på FN.
- (2) Visa menyn genom att trycka på MENU.
- (3) Välj SLIDE SHOW under , tryck sedan på EXEC (sid. 256).

- (4) Välj ALL FILES eller FOLDER *, tryck sedan på EXEC.

ALL FILES : Om du vill spela upp alla bilderna på ett "Memory Stick"

FOLDER  : Om du vill spela upp alla bilderna i den mapp du valt med PB FOLDR

* står för mappens namn.

- (5) Tryck på START. Videokamera spelar upp de bilder som finns inspelade på "Memory Stick" i en följd efter varandra. När alla bilderna spelats upp avbryts bildspelet automatiskt.

Avbryta bildspelet

Tryck på  END.

Непрерывное воспроизведение изображений – Демонстрация слайдов

Для паузы во время демонстрации слайдов

Нажмите PAUSE.

Для возврата к FN

Нажмите ↩ END для возврата к PAGE1, затем нажмите EXIT.

Для начала демонстрации слайдов с определенного изображения

Перед пунктом 5 выберите нужное изображение с помощью кнопок -/+.

Spela upp bilder kontinuerligt – Bildspel (Slide show)

Göra paus i bildspelet

Tryck på PAUSE.

För att återgå till FN

Återgå till PAGE1 genom att trycka på ↩ END, tryck sedan på EXIT.

Starta bildspelet från en viss bild

Välj önskad bild med knapparna -/+ innan steg 5.

Предотвращение случайного стирания – Защита изображения

Для предотвращения случайного стирания важных изображений можно защитить выбранные изображения.

Переключатель POWER должен быть установлен в положение **(MEMORY)**. Используйте сенсорную панель.

- (1) Нажмите INDEX для отображения индексного экрана.
- (2) Нажмите **o MARK**. Появится экран для установки защиты изображения.
- (3) Нажмите на изображении, для которого необходимо установить защиту. На защищенном изображении появится индикатор **o MARK**.

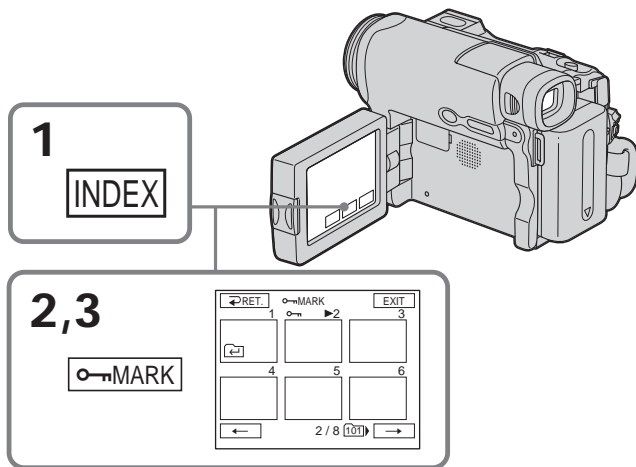

Для возврата к FN
Нажмите EXIT.

Förhindra oönskad radering – Bildskydd

Du kan skydda utvalda bilder från att raderas av misstag.

POWER-omkopplaren ska vara ställd på **(MEMORY)**.
Kontrollera via pekskärmen.

- (1) Visa indexskärmen genom att trycka på INDEX.
- (2) Tryck på **o MARK**. Menyn för skrivskydd av bilder visas.
- (3) Tryck på den bild du vill skydda. Indikatorn **o MARK** visas ovanför den skyddade bilden.

För att återgå till FN
Tryck på EXIT.

Предотвращение случайного стирания – Защита изображения

Для отмены защиты изображения

В пункте 3 еще раз нажмите на изображении, для которого необходимо отменить защиту.

Индикатор  исчезнет с изображения.

Примечание

Во время форматирования удаляются все данные на "Memory Stick", включая данные защищенных изображений. Перед форматированием "Memory Stick" проверьте ее содержимое.

Если лепесток защиты от записи на "Memory Stick" установлен в положение LOCK

Нельзя включить или выключить индикатор .

Förhindra oönskad radering – Bildskydd

Avbryta bildskyddet

Tryck i steg 3 en gång till på den bild du vill ta bort skrivskyddet från.

Indikatorn  försvinner från bilden.

Obs!

Formatering raderar all information på "Memory Stick", även skyddade bilder. Därför bör du kontrollera innehållet på "Memory Stick" innan du formaterar det.

Om skrivskyddsfliken på ett "Memory Stick" är ställd på LOCK (låst)

Du kan inte visa eller släcka indikatorn .

Удаление изображений – DELETE

Можно удалить все или выбранные изображения.

Удаление выбранных изображений

Переключатель POWER должен быть установлен в положение (MEMORY). Используйте сенсорную панель.

- (1) Воспроизведите изображение, которое необходимо удалить.
- (2) Нажмите FN для отображения PAGE1.
- (3) Нажмите DEL. Индикатор DELETE? появится на экране.
- (4) Нажмите ОК. Выбранное изображение будет удалено.

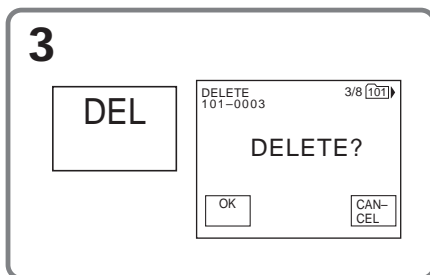

Для возврата к FN
Нажмите EXIT.

Для отмены удаления изображения

Нажмите CANCEL в пункте 4.

Примечания

- Для удаления защищенного изображения сначала отмените защиту изображения.
- После удаления изображения его нельзя будет восстановить. Проверьте изображения внимательно, прежде чем удалить их.

Если лепесток защиты от записи на "Memory Stick" установлен в положение LOCK

Удалить изображения будет невозможно.

Radera bilder – DELETE

Du kan radera alla bilderna på en gång, eller bara vissa utvalda bilder.

Radera utvalda bilder

POWER-omkopplaren ska vara ställd på (MEMORY).
Kontrollera via pekskärmen.

- (1) Spela upp den bild du vill radera.
- (2) Visa PAGE1 genom att trycka på FN.
- (3) Tryck på DEL. Indikatorn DELETE? visas på skärmen.
- (4) Tryck på OK. Den valda bilden raderas.

För att återgå till FN
Tryck på EXIT.

För att avbryta raderingen av en bild

Tryck på CANCEL i steg 4.

Obs!

- Innan du kan radera en skyddad bild, måste du ta bort bildskyddet.
- Du kan inte återställa raderade bilder. Kontrollera alltid bilderna noga innan du raderar dem.

Om skrivskyddsfliken på ett "Memory Stick" är ställd på LOCK (låst)
Du kan inte radera bilder.

Удаление изображений - DELETE

Удаление выбранных изображений на индексном экране

Переключатель POWER должен быть установлен в положение **MEMORY**.
Используйте сенсорную панель.

- (1) Нажмите INDEX для отображения индексного экрана.
- (2) Нажмите DEL. Затем нажмите на изображении, которое необходимо удалить. Номер выбранного изображения будет выделен.
- (3) Нажмите EXEC. Индикатор DELETE? появится на экране.
- (4) Нажмите OK. Выбранные изображения удаляются.

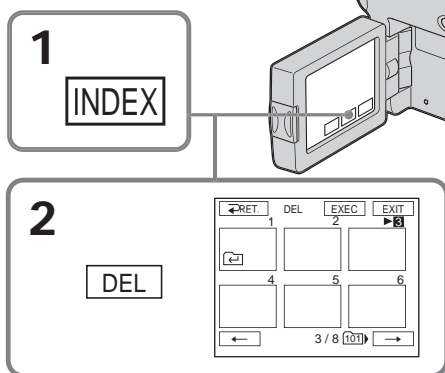

Для возврата к FN

Нажмите EXIT.

Для отмены удаления изображения

Нажмите CANCEL в пункте 4.

Максимальное число изображений, которое можно выбрать за один раз
Можно выбрать до 100 изображений для удаления.

Radera bilder – DELETE

Radera valda bilder från indexskärmen

POWER-omkopplaren ska vara ställd på

MEMORY.

Kontrollera via pekskärmen.

- (1) Visa indexskärmen genom att trycka på INDEX.
- (2) Tryck på DEL. Tryck sedan på den bild du vill radera. Den valda bildens nummer visas markerat.
- (3) Tryck på EXEC. Indikatorn DELETE? visas på skärmen.
- (4) Tryck på OK. De valda bilderna raderas.

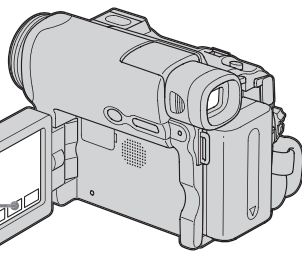

För att återgå till FN

Tryck på EXIT.

För att avbryta raderingen av en bild

Tryck på CANCEL i steg 4.

Maximalt antal bilder som du kan ta bort samtidigt
Du kan välja upp till 100 bilder att radera på en och samma gång.

Удаление изображений - DELETE

Удаление всех изображений

Можно удалить все незащищенные изображения с "Memory Stick".

Переключатель POWER должен быть установлен в положение (MEMORY). Используйте сенсорную панель.

- (1) Нажмите FN для отображения PAGE1.
- (2) Нажмите кнопку MENU для отображения меню.
- (3) Выберите DELETE ALL в , затем нажмите EXEC (стр. 246).

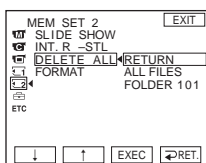

- (4) Выберите ALL FILES или FOLDER *, затем нажмите EXEC.
ALL FILES: удаление всех незащищенных изображений с "Memory Stick"
FOLDER : удаление всех незащищенных изображений в выбранной папке PB FOLDR

* Имя папки отображается в виде .

- (5) Выберите OK, затем нажмите EXEC. Индикация OK изменится на индикацию EXECUTE.
- (6) Выберите EXECUTE, затем нажмите EXEC.
На экране появится и начнет мигать индикатор DELETING.
Когда все незащищенные изображения будут удалены, отобразится индикация COMPLETE.

Radera bilder - DELETE

Radera alla bilder

Du kan radera alla oskyddade bilder som finns lagrade på ett "Memory Stick".

POWER-omkopplaren ska vara ställd på (MEMORY). Kontrollera via pekskärmen.

- (1) Visa PAGE1 genom att trycka på FN.
- (2) Visa menyn genom att trycka på MENU.
- (3) Välj DELETE ALL under , tryck sedan på EXEC (sid. 256).

- (4) Välj ALL FILES eller FOLDER *, tryck sedan på EXEC.

ALL FILES: Om du vill radera alla bilderna på ett "Memory Stick"
FOLDER : Om du vill radera alla bilderna i den mapp som du valt med PB FOLDR

* står för mappens namn.

- (5) Välj OK, tryck sedan på EXEC. OK ändras till EXECUTE (utför).
- (6) Välj EXECUTE, tryck sedan på EXEC. DELETING-indikatorn visas och blinkar sedan på skärmen.
När alla oskyddade bilder har raderats visas indikatorn COMPLETE.

Удаление изображений - DELETE

Для возврата к FN

Нажмите EXIT.

Для отмены удаления с "Memory Stick" всех изображений

Выберите RETURN в пункте 5 или 6, затем нажмите EXEC.

Во время отображения индикации DELETING

Не изменяйте положение переключателя POWER и не нажимайте никаких кнопок.

При удалении всех изображений

Папки не удаляются.

Radera bilder – DELETE

För att återgå till FN

Tryck på EXIT.

Avbryta raderingen av alla bilderna på "Memory Stick"

Välj RETURN i steg 5 eller 6, tryck sedan på EXEC.

När indikatorn DELETING visas

Ställ inte om POWER-omkopplaren eller tryck på några knappar.

Även om alla bilderna raderas

Mapparna raderas inte.

Изменение размера изображения – Изменение размера (только модель DCR-TRV33E)

После записи неподвижных изображений можно изменить их размер на 640 × 480 или 320 × 240. Изменение размера полезно, если необходимо сохранить изображение меньшего размера, например, для отправки с сообщением электронной почты. Даже после изменения размера оригинальное изображение останется неизменным.

Переключатель POWER должен быть установлен в положение (MEMORY). Используйте сенсорную панель.

- (1) Во время воспроизведения из памяти нажмите FN и выберите PAGE2.
- (2) Нажмите RESIZE. Появится экран RESIZE.

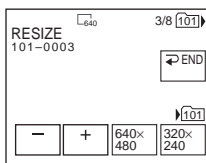

- (3) Нажмите 640 × 480 или 320 × 240. При изменении размера изображения записываются в выбранную папку как новые файлы.

Для изменения неподвижных изображений

Нажмите -/+ перед пунктом 3.

Для возврата к FN

Нажмите ↗ END для возврата к PAGE2, затем нажмите EXIT.

Примечания

- Нельзя изменить размер изображений, записанных с использованием функции MPEG MOVIE.
- Нельзя изменить размер изображений, записанных на другой камере.
- Нельзя выбрать уровень качества изображения (FINE или STANDARD) для изображений, размер которых был изменен.

Размер измененных изображений

Размер изображения	Емкость памяти
640 × 480	Около 150 КБ
320 × 240	Около 16 КБ

Ändra bildstorlek – Storleksändring (endast DCR-TRV33E)

Efter inspelningen kan du ändra bildstorleken för de inspelade stillbilderna till 640 × 480 eller 320 × 240. Du kan ändra bildstorleken om du vill spara en bild så att den inte tar så stor plats, t.ex. om du vill skicka bilden med ett e-mail. Originalbilden finns kvar även efter storleksändringen.

POWER-omkopplaren ska vara ställd på (MEMORY). Kontrollera via pekskärmen.

- (1) Under uppspelning från minnet trycker du på FN och väljer PAGE2.
- (2) Tryck på RESIZE. Skärmen RESIZE visas.

- (3) Tryck på 640 × 480 eller 320 × 240. Bilden med den nya storleken spelas in som en ny bild i den valda mappen.

Byta stillbild

Tryck på -/+ innan steg 3.

För att återgå till FN

Återgå till PAGE2 genom att trycka på ↗ END, tryck sedan på EXIT.

Obs!

- Du kan inte ändra bildstorlek för bilder som spelats in som MPEG MOVIE-filer.
- Det kan hända att du inte kan ändra bildstorleken för bilder som spelats in med en annan kamera.
- Du kan inte välja en kvalitetsnivå (FINE eller STANDARD) för bilder som du ändrat storlek på.



Storlek på en storleksändrad bild

Bildstorlek	Minneskrav
640 × 480	Ca. 150 KB
320 × 240	Ca. 16 KB

Запись знака печати – Знак печати

Функция знаков печати является полезной для последующей распечатки неподвижных изображений. Однако невозможно задать количество распечатываемых копий. Видеокамера удовлетворяет требованиям стандарта DPOF (цифровой формат порядка печати) для подачи неподвижных изображений на распечатку.

Переключатель POWER должен быть установлен в положение **MEMORY**. Используйте сенсорную панель.

- (1) Нажмите INDEX для отображения индексного экрана.
- (2) Нажмите  MARK. Появится экран для записи знаков печати.
- (3) Нажмите на изображении, для которого необходимо записать знак печати. На выбранном изображении появится знак .

Lägga in en utskriftsmarkering – Print mark

Du kan i förväg markera de stillbilder som du tänker skriva ut vid ett senare tillfälle. Du kan däremot inte välja antalet kopior för utskriften. Videokameran stödjer standarden DPOF (Digital Print Order Format) för markering av de bilder som ska skrivas ut.

POWER-omkopplaren ska vara ställd på **MEMORY**.
Kontrollera via pekskärmen.

- (1) Visa indexskärmen genom att trycka på INDEX.
- (2) Tryck på  MARK. Skärmen för inlägg av utskriftsmarkeringar visas.
- (3) Tryck på den bild du vill markera med ett utskriftsmärke. Märket  visas på den bild du valt.

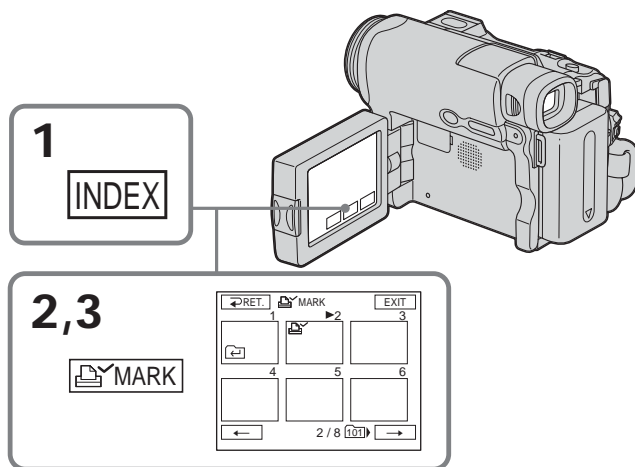

Запись знака печати – Знак печати

Для возврата к FN

Нажмите EXIT.

Для удаления знаков печати

В пункте 3 еще раз нажмите на изображении, для которого необходимо удалить знак печати. Индикатор  исчезнет с изображения.

Если лепесток защиты от записи на “Memory Stick” установлен в положение LOCK

Знаки печати нельзя записать или удалить для неподвижных изображений.

Движущиеся изображения

Нельзя записать знаки печати на движущиеся изображения.

Lägga in en utskriftsmarkering – Print mark

För att återgå till FN

Tryck på EXIT.

Ta bort ett utskriftsmärke

I steg 3 trycker du en gång till på den bild du vill ta bort utskriftsmarkeringen från. Märket  tas bort från bilden.

Om skrivskyddsfliken på ett ”Memory Stick” är ställd på LOCK (låst)

Du kan inte lägga till eller radera utskriftsmarkeringar för stillbilder.

Rörliga bilder

Rörliga bilder kan inte markeras för utskrift.

Просмотр изображений с помощью компьютера – Введение

Существуют следующие способы подключения видеокамеры к компьютеру для просмотра на нем изображений, сохраненных на "Memory Stick" (только модель DCR-TRV22E/TRV33E) или записанных на кассету с помощью компьютера.

Для просмотра изображений на компьютере, имеющем слот для "Memory Stick", сначала выньте "Memory Stick" из видеокамеры, а затем вставьте ее в слот для "Memory Stick" на компьютере (только модель DCR-TRV22E/TRV33E).

Русский

	Гнездо подсоединения видеокамеры	Соединительный кабель	Требования к компьютерной среде	Страницы для справки	
				Для пользователей Windows	Для пользователей Macintosh
Изображение с кассеты/ изображение в реальном времени с видеокамеры	Гнездо USB	Кабель USB (прилагается)	Порт USB, программное обеспечение монтажа	203 – 216 217 – 226	–
	Интерфейс DV	Кабель i.LINK (приобретается дополнительно)	Порт DV, программное обеспечение монтажа	238	–
Изображение с "Memory Stick" (только модель DCR-TRV22E/TRV33E)	Гнездо USB	Кабель USB (прилагается)	Порт USB, программное обеспечение монтажа	227 – 232	233

Svenska

	Anslutning på videokameran	Anslutningskabel	Krav på datorsystemet	Referenssidor	
				För Windows-användare	För Macintosh-användare
Bilder från band/direkt från videokameran	USB-kontakt	USB-kabel (medföljer)	USB-port, redigeringsprogram	203 – 216 217 – 226	–
	DV-gränssnitt	i.LINK-kabel (tillval)	DV-kontakt, redigeringsprogram	238	–
Bilder från "Memory Stick" (endast DCR-TRV22E/TRV33E)	USB-kontakt	USB-kabel (medföljer)	USB-port, redigeringsprogram	227 – 232	233

Visa bilder med en dator – Introduktion

Du kan ansluta videokameran till en dator på följande sätt och sedan visa bilderna på ett "Memory Stick" (endast DCR-TRV22E/TRV33E) eller på ett band via datorn.

För att visa bilder på en dator med ett "Memory Stick"-fack tar du först ur "Memory Stick" från videokameran och sätter sedan in det i "Memory Stick"-facket (endast DCR-TRV22E/TRV33E) på datorn.

Просмотр изображений с помощью компьютера – Введение

При подключении к компьютеру, имеющему порт USB, сначала установите драйвер USB, а затем подсоедините видеокамеру к компьютеру. Если сначала подсоединить к компьютеру видеокамеру, драйвер USB будет установлен неправильно.

Для получения подробных сведений о портах компьютера и программном обеспечении монтажа обратитесь к производителю компьютера.

Просмотр изображений, записанных на кассете

При подключении к компьютеру, имеющему порт USB

Подробные сведения приведены на стр. 203.

Вставьте до упора./
Tryck in kontakten så långt det går.

Гнездо USB/ (USB)-kontakt

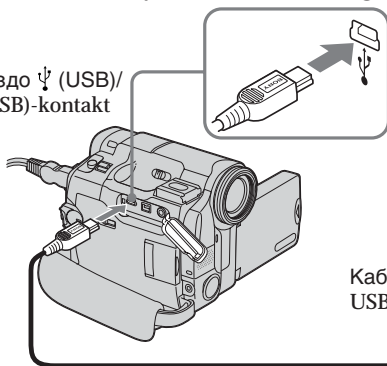

Visa bilder med en dator – Introduktion

Om du ansluter till en dator med USB-anslutning måste du först se till att USB-drivrutinen är installerad innan du ansluter videokameran till datorn. Om du börjar med att ansluta videokameran till datorn och sedan försöker installera USB-drivrutinerna kommer inte drivrutinen att installeras korrekt.

Mer information om de olika kontakterna (terminalerna) på datorn och den redigeringsprogramvara som finns på datorn får du om du kontaktar datortillverkaren.

Visa bandinspelade bilder

När du ansluter till en dator med USB-kontakt

Mer information finns på sidan 203.

Компьютер/
Dator

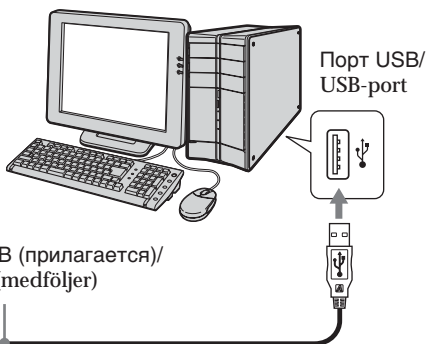

Кабель USB (прилагается)/
USB-kabel (medföljer)

Просмотр изображений с помощью компьютера – Введение

При подключении к компьютеру с помощью порта DV

На компьютере должен иметься порт DV и установлено программное обеспечение монтажа, способное считывать видеосигналы.

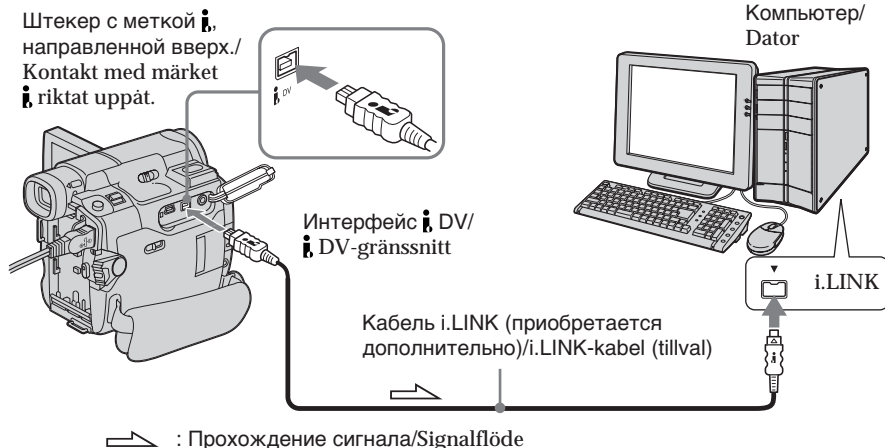



Просмотр изображений, записанных на "Memory Stick" (только модель DCR-TRV22E/TRV33E)

При подключении к компьютеру, имеющему порт USB

См. стр. 203 при использовании Windows и стр. 233 при использовании Macintosh.

Вставьте до упора./Tryck in kontakten så långt det går.

Гнездо  (USB)/
 (USB)-kontakt

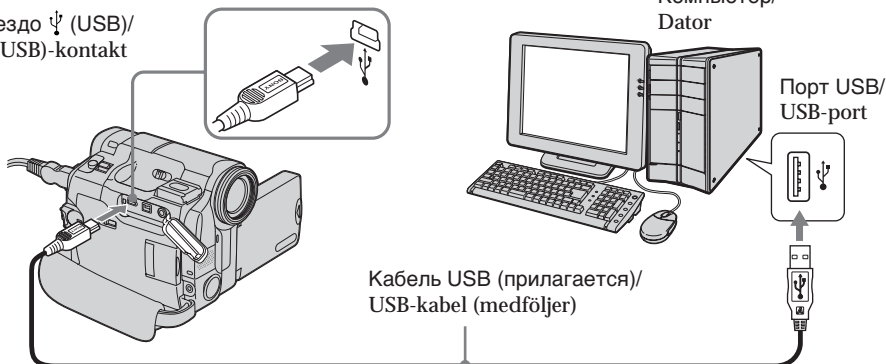

Можно также использовать устройство чтения/записи "Memory Stick" (приобретается дополнительно).

Visa bilder med en dator – Introduktion

När du ansluter till en dator med DV-kontakt

Datorn måste ha en DV-anslutning och det måste finnas ett redigeringsprogram som kan hantera videosignaler installerat på datorn.

Visa stillbilder inspelade på "Memory Stick" (endast DCR-TRV22E/TRV33E)

När du ansluter till en dator med USB-kontakt

Se sid. 203 om du använder Windows och sid. 233 om du använder en Macintosh-dator.

Du kan också använda en "Memory Stick"-läsare/skrivare (tillval).

При подключении к компьютеру без порта USB

Воспользуйтесь дополнительным адаптером гибких дисков для "Memory Stick" или адаптером PC card для "Memory Stick".

При покупке вспомогательного устройства проверьте предварительно по его каталогу, соответствует ли оно рекомендуемой операционной среде.

Примечания по использованию компьютера

"Memory Stick" (только модель DCR-TRV22E/TRV33E)

- Работа "Memory Stick" не может быть гарантирована, если в видеокамере используется "Memory Stick", отформатированная на компьютере, или если "Memory Stick", установленная в видеокамере, была отформатирована с помощью компьютера при подключенном кабеле USB.
- Не сжимайте данные на "Memory Stick". Сжатые файлы не могут воспроизводиться на данной видеокамере.

Программное обеспечение

- При открытии файла неподвижного изображения в разных прикладных программах размер файла может увеличиваться.
- При загрузке изображения, измененного с помощью программы для ретуширования, с компьютера на видеокамеру или изменении изображения прямо на видеокамере формат изображения будет другим, поэтому может появиться индикатор ошибки файла и, возможно, файл не удастся открыть.

Связь с компьютером

Связь между видеокамерой и компьютером может не восстановиться после выхода компьютера из режимов Suspend, Resume или Sleep.

När du ansluter till en dator som saknar USB-kontakt

Använd en diskettadapter för "Memory Stick" (tillval) eller en PC Card-adapter för "Memory Stick" (tillval).

När du köper ett tillbehör bör du i förväg kontrollera vilka krav det ställer på systemet.

Att tänka på när du använder en dator

"Memory Stick" (endast DCR-TRV22E/TRV33E)

- Felfri användning av "Memory Stick" med videokameran kan inte garanteras om du använder ett "Memory Stick" som har formaterats på en dator, eller om det "Memory Stick" som sitter i videokameran har formaterats från datorn med USB-kabeln ansluten.
- Komprimera inte informationen på "Memory Stick". Komprimerade filer kan inte spelas upp på videokameran.

Programvara

- Beroende på vilket program du använder, kan det hända att filstorleken ökar när du öppnar en stillbildsfil.
- När du överför en bild till videokameran, en bild som du har ändrat med hjälp av ett bildbehandlingsprogram, eller när du modifierar en bild direkt på videokameran, kommer bildformatet att ändras. Detta kan leda till att en filfelsindikator visas och att du inte kan öppna filen.

Kommunikation med en dator

Kommunikation mellan videokameran och datorn kan kanske inte återupprättas efter vilo- och väntelägena (suspend, resume och sleep).

Подсоединение видеокамеры к компьютеру с помощью кабеля USB (для пользователей Windows)

Перед подсоединением видеокамеры к компьютеру завершите установку драйвера USB. Если сначала подсоединить к компьютеру видеокамеру, драйвер USB будет установлен неправильно.

При подключении к компьютеру, имеющему порт USB

Чтобы подсоединить видеокамеру к порту USB компьютера, необходимо **установить драйвер USB** на компьютер. Драйвер USB можно найти на прилагаемом диске CD-ROM вместе с программным обеспечением, необходимым для просмотра изображений. При соединении видеокамеры и компьютера с помощью кабеля USB на компьютере можно просматривать изображения в реальном времени с видеокамеры, а также изображения, записанные на кассете (функция USB Streaming).

Кроме того, при загрузке на компьютер изображений с видеокамеры их можно обрабатывать или изменять с помощью программного обеспечения, установленного на компьютере, а затем отправлять по электронной почте.

Изображения записанные на "Memory Stick", можно просматривать на компьютере (только модель DCR-TRV22E/TRV33E).

Ansluta videokameran till en dator med en USB-kabel (För Windows-användare)

Installera USB-drivrutinen innan du ansluter videokameran till datorn. Om du börjar med att ansluta videokameran till datorn och sedan försöker installera USB-drivrutinerna kommer drivrutinen inte att installeras korrekt.

När du ansluter till en dator med USB-kontakt

Om du vill ansluta videokameran till datorns USB-anslutning måste du först **installera en USB-drivrutin** på datorn. USB-drivrutinen finns på den CD-ROM-skiva som följer med videokameran tillsammans med programvaran för bildvisning.

Om du ansluter videokameran till datorn med USB-kabeln, kan du se bilden från videokameran direkt på datorns bildskärm, liksom bilder som finns inspelade på band (funktionen USB Streaming).

Dessutom kan du föra över bilder från videokameran till datorn och behandla eller redigera dem med ett program för bildredigering. Om du vill kan du sedan bifoga bilderna med e-post.

Du kan visa bilder från ett "Memory Stick" på en dator (endast DCR-TRV22E/TRV33E).

Подсоединение видеоканеры к компьютеру с помощью кабеля USB (для пользователей Windows)

Ansluta videokameran till en dator med en USB-kabel (För Windows-användare)

Среда, рекомендуемая для использования на компьютере, при подсоединении с помощью кабеля USB и просмотре изображений, имеющих на кассете, на компьютере

Rekommenderad datormiljö när du ansluter videokameran med en USB-kabel och visar bandinspelade bilder på datorn

ОС:

Microsoft Windows 98SE, Windows Millennium Edition, Windows 2000 Professional, Windows XP Home Edition или Windows XP Professional

Требуется стандартная установка.

Однако нормальная работа не гарантируется, если указанная выше среда является обновленной ОС.

Если компьютер работает в среде Windows 98, звук слышен не будет, однако можно будет считывать неподвижные изображения.

ЦП:

Минимум Intel Pentium III 500 МГц или выше (рекомендуется 800 МГц или выше)

Приложение:

DirectX 8.0a или более поздних версий

Звуковая система:

Стереозвуковая карта 16-бит и стереофонические громкоговорители

Память:

64 МБ или более

Жесткий диск:

Объем памяти, необходимый для установки: не менее 250 МБ

Рекомендуемое свободное место на жестком диске:

не менее 1 ГБ (в зависимости от размера редактируемых файлов изображений)

Дисплей:

Видеокарта с 4 МБ видео ОЗУ, драйвер дисплея, поддерживающий минимум 800 x 600 точек High-colour (16-бит, 65 000 цветов) и Direct Draw (при 800 x 600 точек или ниже, 256 цветах и меньше это устройство не будет работать нормально.)

Прочее:

Это устройство разработано по технологии DirectX, поэтому необходимо установить DirectX. Для создания Video CD необходим дисковод CD-R.

Порт USB должен входить в стандартную комплектацию.

Нельзя использовать эту функцию в среде Macintosh.

Operativsystem (OS):

Microsoft Windows 98SE, Windows Millennium Edition, Windows 2000 Professional, Windows XP Home Edition eller Windows XP Professional

Standardinstallation krävs.

Om du har uppdaterat operativsystemet kan inte en felfri användning garanteras.

Om du använder Windows 98 kan du inte få med ljudet; du kan däremot visa stillbilder.

Processor (CPU):

Minst Intel Pentium III, 500 MHz eller snabbare (800 MHz eller snabbare rekommenderas)

Programvara:

DirectX 8.0a eller senare

Ljudsystem:

16 bitars stereoljudkort och stereohögtalare

Minne:

64 MB eller mer

Hårddisk:

Krav på tillgängligt utrymme för installation: minst 250 MB

Rekommenderat tillgängligt

hårddiskutrymme:

minst 1 GB (beroende på hur stora filer du tänker arbeta med)

Grafik:

4 MB VRAM videokort, minst 800 x 600 bildpunkter High-colour (16 bitars färg, 65 000 färger), grafikdrivrutin som kan hantera Direct Draw (Vid 800 x 600 bildpunkter eller lägre, 256 färger eller färre, kommer den här produkten inte att fungera korrekt.)

Övrigt:

Den här produkten bygger på DirectX; du måste ha DirectX installerat.

För att skapa en Video CD-skiva måste du ha en CD-R-enhet.

USB-anslutning måste finnas som standard.

Du kan inte använda den här funktionen i Macintosh-miljö.

Подсоединение видекамеры к компьютеру с помощью кабеля USB (для пользователей Windows)

Среда, рекомендуемая для использования на компьютере, при подсоединении с помощью кабеля USB и просмотре изображений, имеющихся на "Memory Stick", на компьютере (только модель DCR-TRV22E/TRV33E)

Рекомендуемая среда Windows

ОС:

Microsoft Windows 98, Windows 98SE, Windows Millennium Edition, Windows 2000 Professional, Windows XP Home Edition или Windows XP Professional

Требуется стандартная установка.

Однако нормальная работа не гарантируется, если указанная выше среда является обновленной ОС.

ЦП:

MMX Pentium 200 МГц или выше

Дисплей:

Минимум 800 × 600 точек High-colour (16-bit, 65 000 цветов) (при 800 × 600 точек или ниже, 256 цветах и меньше экран для установки драйвера USB не отображается).

Прочее:

Порт USB должен входить в стандартную комплектацию. Необходимо установить приложение Windows Media Player (для воспроизведения движущихся изображений).

Примечания

- Нормальная работа в среде Windows не гарантируется, если к одному компьютеру одновременно подключено два или более устройств USB или при использовании концентратора.
- В зависимости от типа оборудования USB, используемого одновременно, некоторые устройства могут не работать.
- Нормальная работа не гарантируется для всех компьютерных сред, указанных выше.
- Windows и Windows Media являются зарегистрированными торговыми марками Microsoft Corporation в США и/или других странах.
- Pentium является торговой маркой или зарегистрированной торговой маркой Intel Corporation.
- Все названия изделий, упомянутые в данном руководстве, могут быть торговыми марками или зарегистрированными торговыми марками соответствующих компаний. Далее символы "TM" и "®" в каждом случае не упоминаются в данном руководстве.

Ansluta videokameran till en dator med en USB-kabel (För Windows-användare)

Rekommenderad datorkonfiguration när du gör anslutningen med en USB-kabel och visar bilderna på ett "Memory Stick" på en dator (endast DCR-TRV22E/TRV33E)

Rekommenderad konfiguration under Windows

Operativsystem (OS):

Microsoft Windows 98, Windows 98SE, Windows Millennium Edition, Windows 2000 Professional, Windows XP Home Edition eller Windows XP Professional
Standardinstallation krävs.

Om du har uppdaterat operativsystemet kan inte en felfri användning garanteras.

Processor (CPU):

MMX Pentium 200 MHz eller snabbare

Grafik:

Minst 800 × 600 bildpunkter High-colour (16 bitars färg, 65 000 färger) (Vid 800 × 600 bildpunkter eller lägre, 256 färger eller färre, kommer inte menyn för installation av USB-drivrutinen att visas).

Övrigt:

USB-anslutning måste finnas som standard.
Windows Media Player måste vara installerad (för uppspelning av rörliga bilder).

Obs!

- Felfri användning kan inte garanteras i Windows-miljö om du samtidigt ansluter två eller fler USB-enheter till datorn eller använder en hubb.
- Viss utrustning kanske inte fungerar beroende på den USB-utrustning som samtidigt är ansluten.
- Problemfri användning kan inte garanteras för alla de ovan nämnda konfigurationerna.
- Windows och Windows Media är varumärken eller registrerade varumärken som tillhör Microsoft Corporation i USA och/eller andra länder.
- Pentium är ett varumärke eller ett registrerat varumärke som tillhör Intel Corporation.
- Namn på andra produkter som nämns här kan vara varumärken eller registrerade varumärken som tillhör respektive företag. "TM" och "®" är inte utsatta i varje enskilt fall i den här handledningen.

Установка драйвера USB

Приступайте к выполнению следующих действий, не подключая кабель USB к компьютеру. Подсоедините кабель USB, как описано в разделе “Чтобы компьютер распознал видеокamerу” на стр. 211.

При использовании Windows 2000 войдите в систему как администратор.

При использовании Windows XP войдите в систему как администратор компьютера.

- (1) Включите компьютер и дождитесь загрузки Windows. При использовании компьютера закройте все программы.
- (2) Установите прилагаемый диск CD-ROM в дисковод CD-ROM компьютера. Запустится прикладное программное обеспечение. Если начальный экран не появится, дважды нажмите “My Computer (Мой компьютер)”, а затем выберите “ImageMixer” (дисковод CD-ROM).
- (3) Выберите на экране “Handycam”.

Installera USB-drivrutinen

Följ nedanstående steg utan att ha anslutit USB-kabeln till datorn. Hur du gör för att ansluta USB-kabeln beskrivs under ”Få datorn att identifiera videokameran” på sid. 211.

Om du använder Windows 2000 loggar du in som administratör.

Om du använder Windows XP loggar du in som datoradministratör.

- (1) Slå på strömmen till datorn och låt Windows starta. Om du har använt datorn stänger du alla program.
- (2) Sätt in den medföljande CD-ROM-skivan i datorns CD-ROM-enhet. Programvaran startas. Om fönstret inte öppnas automatiskt kan du dubbelklicka på ”My Computer” (Den här datorn) och sedan på ”ImageMixer” (CD-ROM-enheten).
- (3) Välj ”Handycam” i fönstret.



Выберите/
Klicka

Отобразится начальный экран.

Startfönstret visas.

Подсоединение видеокамеры к компьютеру с помощью кабеля USB (для пользователей Windows)

- (4) Переместите курсор на “USB Driver” и нажмите кнопку мыши. Начнется установка драйвера USB.



Выберите/
Кликните

- (5) Следуйте указаниям экранных сообщений для установки драйвера USB.
- (6) Выньте диск CD-ROM и перезапустите компьютер, следуя инструкциям на экране.

Примечания

- Если кабель USB будет подсоединен до завершения установки драйвера USB, этот драйвер не будет зарегистрирован надлежащим образом. Выполните повторную установку в соответствии с инструкциями на экране.
- Начальный экран не отображается, если размер экрана компьютера настроен на параметры менее 800 x 600 точек и 256 цветов. Подробные сведения о рекомендуемой среде компьютера см. на стр. 204, 205.

Ansluta videokameran till en dator med en USB-kabel (För Windows-användare)

- (4) Flytta markören till ”USB Driver” och klicka. Installationen av USB-drivrutinen startar.

- (5) Du installerar USB-drivrutinen genom att följa instruktionerna på skärmen.
- (6) Ta ur CD-ROM-skivan och starta om datorn, följ sedan instruktionerna på skärmen.

Obs!

- USB-drivrutinen registreras inte korrekt om du ansluter USB-kabeln innan du är klar med installationen av USB-drivrutinen. Utför installationen igen genom att följa instruktionerna på skärmen.
- Startfönstret visas inte om skärmapplösningen för datorn är mindre än 800 x 600 punkter och 256 färger eller färre. Information om rekommenderad systemmiljö finns på sid. 204, 205.

Установка программы Image Transfer (только модель DCR-TRV22E/TRV33E)

Убедитесь, что установка драйвера USB завершена.

Это функция позволяет автоматически передавать (копировать) записанные на "Memory Stick" изображения на компьютер.

При использовании Windows 2000 войдите в систему как администратор.

При использовании Windows XP войдите в систему как администратор компьютера.

- (1) Включите компьютер и дождитесь загрузки Windows. При использовании компьютера закройте все программы.
- (2) Установите прилагаемый диск CD-ROM в дисковод CD-ROM компьютера. Запустится прикладное программное обеспечение.
- (3) Выберите на экране "Handycam". Появится начальный экран.
- (4) Переместите курсор на "Image Transfer" и нажмите кнопку мыши.

Installation av Image Transfer (endast DCR-TRV22E/TRV33E)

Kontrollera att installationen av USB-drivrutinen är klar.

Med Image Transfer kan bildinformation automatiskt överföras (kopieras) från ett "Memory Stick" till datorn.

Om du använder Windows 2000 loggar du in som administratör.

Om du använder Windows XP loggar du in som datoradministratör.

- (1) Slå på strömmen till datorn och låt Windows starta. Om du har använt datorn stänger du alla program.
- (2) Sätt in den medföljande CD-ROM-skivan i datorns CD-ROM-enhet. Programvaran startas.
- (3) Välj "Handycam" i fönstret. Startfönstret visas.
- (4) Flytta markören till "Image Transfer" och klicka.



Выберите/
Клика

Запустится программа Install Wizard, и появится экран "Choose Setup Language" (Выбор языка установки).

- (5) Выберите язык для установки.
- (6) Следуйте указаниям экранных сообщений. По окончании установки экран установки будет закрыт.

Installationsguiden startas och "Choose Setup Language", skärmen för språkval, visas.

- (5) Välj språk för installationen.
- (6) Följ anvisningarna på skärmen. Installationsfönstret försvinner när installationen är klar.

Установка программы ImageMixer

Убедитесь, что установка драйвера USB завершена.

“ImageMixer Ver. 1.5 for Sony” - это приложение, с помощью которого можно выполнять захват или редактирование изображения или создавать видеодиски.

Для установки и использования этого программного обеспечения в системе Windows 2000 необходимо владеть правами доступа администратора. Для Windows XP необходимо владеть правами доступа администратора компьютера.

- (1) Включите компьютер и дождитесь загрузки Windows. При использовании компьютера закройте все программы.
- (2) Установите прилагаемый диск CD-ROM в дисковод CD-ROM компьютера. Запустится прикладное программное обеспечение.
- (3) Выберите на экране “Handycam”. Появится начальный экран.
- (4) Переместите курсор на “ImageMixer” и нажмите кнопку мыши.



Запустится программа Install Wizard, и появится экран “Choose Setup Language” (Выбор языка установки).

Installation av ImageMixer

Kontrollera att installationen av USB-drivrutinen är klar.

“ImageMixer Ver.1.5 for Sony” är en programvara som du kan använda för att både ta och redigera bilder samt skapa video-CD-skivor med.

För att installera och använda den här programvaran under Windows 2000 måste du logga in med administratörsbehörighet. Under Windows XP måste du ha behörighet som datoradministratör.

- (1) Slå på strömmen till datorn och låt Windows starta. Om du har använt datorn stänger du alla program.
- (2) Sätt in den medföljande CD-ROM-skivan i datorns CD-ROM-enhet. Programvaran startas.
- (3) Välj “Handycam” i fönstret. Startfönstret visas.
- (4) Flytta markören till “ImageMixer” och klicka.

Installationsguiden startas och “Choose Setup Language”, skärmen för språkval, visas.

Подсоединение видеокамеры к компьютеру с помощью кабеля USB (для пользователей Windows)

- (5) Выберите язык для установки.
- (6) Следуйте указаниям экранных сообщений.
По окончании установки экран установки будет закрыт.
- (7) Установите WinASPI, следуя инструкциям на экране (только для пользователей Windows 2000 и Windows XP).
- (8) Если на компьютере не установлена программа DirectX версии 8.0a или последующих версий, продолжите установку после установки ImageMixer.
Следуйте указаниям экранных сообщений для установки DirectX 8.0a. По завершении установки перезагрузите компьютер.

Альбом MEMORY MIX (только модель DCR-TRV22E/TRV33E)

После установки "ImageMixer" альбом MEMORY MIX создается в папке "Album" в "ImageMixer", и в нем сохраняются примеры изображений.

Эти примеры изображений можно передавать из альбома MEMORY MIX на "Memory Stick", чтобы их можно было использовать в MEMORY MIX (стр. 158).

Для получения дополнительных сведений об этой процедуре см. интерактивную справку.

Замена WinASPI

Для использования функции записи CD ImageMixer необходимо установить WinASPI. Если уже установлено другое приложение записи, функция записи может работать неправильно. В этом случае переустановите исходное приложение и замените WinASPI. Обратите внимание, что функция записи CD ImageMixer может работать неверно.

Ansluta videokameran till en dator med en USB-kabel (För Windows-användare)

- (5) Välj språk för installationen.
- (6) Följ anvisningarna på skärmen.
Installationsfönstret försvinner när installationen är klar.
- (7) Du installerar WinASPI genom att följa meddelandena på skärmen (endast Windows 2000 och Windows XP).
- (8) Om inte DirectX 8.0a eller senare är installerat på datorn fortsätter du installationen efter det att du har installerat ImageMixer.
Installera DirectX 8.0a genom att följa instruktionerna på skärmen. När installationen är klar startar du om datorn.

MEMORY MIX Album (endast DCR-TRV22E/TRV33E)

När väl "ImageMixer" har installerats skapas albumet MEMORY MIX under "Album" för "ImageMixer" och några bildexempel lagras där.

Dessa exempelbilder kan du överföra från albumet MEMORY MIX till ett "Memory Stick" och använda för MEMORY MIX (sid. 158).

Mer information om hur du går tillväga finns i direkthjälpen.

Ersätta WinASPI

För att kunna använda bränningsfunktionen ImageMixer CD måste du installera WinASPI. Om du har ett annat bränningsprogram installerat är det inte säkert att dess bränningsfunktioner fungerar som de ska. I så fall bör du installera originalprogrammet och sedan byta ut WinASPI. Bränningsfunktionen ImageMixer CD kanske inte fungerar som den ska.

Подсоединение видеокмеры к компьютеру с помощью кабеля USB (для пользователей Windows)

Чтобы компьютер распознал видеокмеру

При использовании Windows 2000 войдите в систему как администратор.
При использовании Windows XP войдите в систему как администратор компьютера.

Просмотр изображений, записанных на кассете

- (1) Подсоедините адаптер переменного тока к видеокмере.
- (2) Установите переключатель POWER в положение (PLAYER)¹⁾ / (VCR)²⁾.
- (3) Нажмите FN для отображения PAGE1.
- (4) Нажмите кнопку MENU для отображения меню.
- (5) Выберите USB STREAM в , затем нажмите EXEC (стр. 249).
- (6) Выберите ON, затем нажмите EXEC.
- (7) Соедините гнездо ψ (USB) на видеокмере с портом USB компьютера, используя прилагаемый кабель USB.

Компьютер распознает видеокмеру, и запустится Windows Add Hardware Wizard (Мастер установки оборудования Windows).

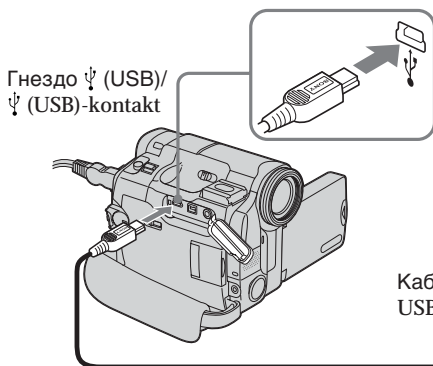

Ansluta videokameran till en dator med en USB-kabel (För Windows-användare)

Få datorn att identifiera videokameran

Om du använder Windows 2000 loggar du in som administratör.
Om du använder Windows XP loggar du in som datoradministratör.

Visa bandinspelade bilder

- (1) Anslut nätadaptorn till videokameran.
- (2) Ställ POWER-omkopplaren på (PLAYER)¹⁾ / (VCR)²⁾.
- (3) Visa PAGE1 genom att trycka på FN.
- (4) Visa menyn genom att trycka på MENU.
- (5) Välj USB STREAM under , tryck sedan på EXEC (sid. 259).
- (6) Välj ON, tryck sedan på EXEC.
- (7) Använd USB-kabeln för att ansluta ψ (USB)-kontakten på videokameran till USB-anslutningen på datorn. Datorn identifierar videokameran och Windows Add Hardware Wizard (guiden Lägg till ny maskinvara) startar.

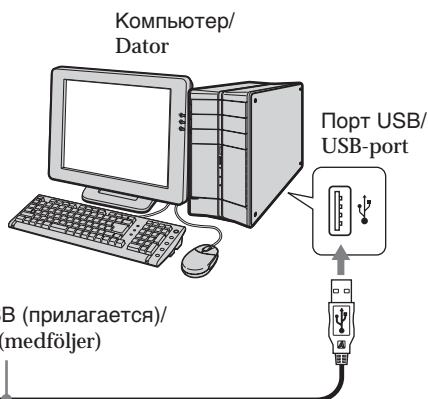

¹⁾ DCR-TRV12E/TRV14E

²⁾ DCR-TRV19E/TRV22E/TRV33E

¹⁾ DCR-TRV12E/TRV14E

²⁾ DCR-TRV19E/TRV22E/TRV33E

Подсоединение видеокamеры к компьютеру с помощью кабеля USB (для пользователей Windows)

- (8) Следуйте указаниям экранных сообщений, чтобы программа Add Hardware Wizard (Мастер установки оборудования) распознала, что драйверы USB установлены. Дождитесь завершения установки, не прерывая ее.

Для пользователей Windows 2000 и Windows XP

При появлении запроса на подтверждение цифровой подписи выберите "Да" (Windows 2000) или "Все равно продолжить" (Windows XP).

Просмотр изображений, записанных на "Memory Stick" (только модель DCR-TRV22E/TRV33E)

- (1) Вставьте карту "Memory Stick" в видеокamеру.
- (2) Подсоедините адаптер переменного тока, затем установите переключатель POWER в положение **MEMORY**.
- (3) Соедините гнездо USB на видеокamере с портом USB компьютера, используя прилагаемый кабель USB.

На экране ЖКД видеокamеры появится индикация USB MODE. Компьютер распознает видеокamеру, и запустится Add Hardware Wizard (Мастер установки оборудования).

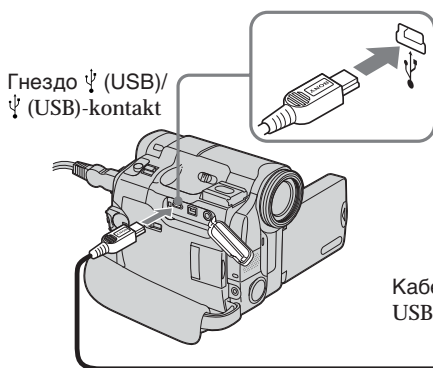

Ansluta videokameran till en dator med en USB-kabel (För Windows-användare)

- (8) Följ anvisningarna på skärmen så identifieras USB-drivrutinerna av Add Hardware Wizard. Avbryt inte installationen, utan låt den göras klar.

För användare av Windows 2000 och Windows XP

Om du ombeds att bekräfta den digitala signaturen väljer du "Yes" (Windows 2000) eller "Continue Anyway" (fortsätt ändå) (Windows XP).

Visa stillbilder inspelade på "Memory Stick" (endast DCR-TRV22E/TRV33E)

- (1) Sätt in "Memory Stick" i videokameran.
- (2) Anslut nätadaptern och ställ sedan POWER-omkopplaren på **MEMORY**.
- (3) Använd USB-kabeln för att ansluta USB-kontakten på videokameran till USB-anslutningen på datorn. Indikatorn USB MODE visas på videokamerans LCD-skärm. Datorn identifierar videokameran och Add Hardware Wizard (guiden Lägg till ny maskinvara) startar.

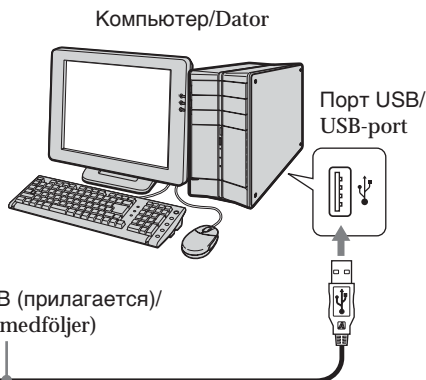

Подсоединение видеокмеры к компьютеру с помощью кабеля USB (для пользователей Windows)

- (4) Следуйте указаниям экранных сообщений, чтобы программа Add Hardware Wizard (Мастер установки оборудования) распознала, что драйверы USB установлены. Программа Add Hardware Wizard (Мастер установки оборудования) запускается дважды, поскольку устанавливаются 2 различных драйвера USB. Дождитесь завершения установки, не прерывая ее.

Если в видеокмеру не вставлена "Memory Stick", установка драйвера USB будет невозможна

Перед установкой драйвера USB обязательно вставьте "Memory Stick" в видеокмеру.

Если не удается установить драйвер USB

Драйвер USB зарегистрирован неверно, поскольку компьютер был подключен к видеокмере до завершения установки драйвера USB. Выполните следующие действия для правильной установки драйвера USB.

Просмотр изображений, записанных на кассете

Пункт 1: Удаление неправильного драйвера USB

- 1) Включите компьютер и дождитесь загрузки Windows.
- 2) Подсоедините адаптер переменного тока и установите переключатель POWER в положение (PLAYER)¹⁾ / (VCR)²⁾.
- 3) Соедините порт USB на компьютере с гнездом ψ (USB) на видеокмере с помощью прилагаемого кабеля USB.

¹⁾ DCR-TRV12E/TRV14E

²⁾ DCR-TRV19E/TRV22E/TRV33E

Ansluta videokameran till en dator med en USB-kabel (För Windows-användare)

- (4) Följ anvisningarna på skärmen så identifieras USB-drivrutinerna av Add Hardware Wizard. Guiden Lägg till ny maskinvara startas 2 gånger, eftersom 2 olika USB-drivrutiner har installerats. Avbryt inte installationen, utan låt den göras klar.

Du kan inte installera USB-drivrutinen om ett "Memory Stick" inte sitter i videokameran

Se till att sätta in ett "Memory Stick" i videokameran innan du installerar USB-drivrutinen.

Om det inte går att installera USB-drivrutinen

USB-drivrutinen har inte registrerats korrekt eftersom datorn anslöts till videokameran innan installationen av USB-drivrutinen var färdig. Följ nedanstående procedur för att installera USB-drivrutinen på rätt sätt.

Visa bandinspelade bilder

Steg 1: Avinstallera den felaktiga USB-drivrutinen

- 1) Slå på strömmen till datorn och låt Windows starta.
- 2) Anslut nätadaptern och ställ POWER-omkopplaren på (PLAYER)¹⁾ / (VCR)²⁾.
- 3) Anslut USB-kontakten på datorn till ψ (USB)-kontakten på videokameran med den medföljande USB-kabeln.

¹⁾ DCR-TRV12E/TRV14E

²⁾ DCR-TRV19E/TRV22E/TRV33E

Подсоединение видеокамеры к компьютеру с помощью кабеля USB (для пользователей Windows)

- ④ Откройте на компьютере программу “Диспетчер устройств”.

Пользователи Windows XP:

Выберите “Пуск” → “Панель управления” → “Система” → “Оборудование” и нажмите кнопку “Диспетчер устройств”.

Если после выбора элемента “Панель управления” элемент “Система” не появится в окне “Выберите категорию”, то выберите “Переключение к классическому виду”.

Windows 2000:

Выберите “Мой компьютер” → “Панель управления” → “Система” → вкладку “Оборудование” и нажмите кнопку “Диспетчер устройств”.

Пользователи Windows 98SE/Windows Me:

Выберите “Мой компьютер” → “Панель управления” → “Система” и нажмите кнопку “Диспетчер устройств”.

- ⑤ Выберите и удалите подчеркнутые ниже устройства.

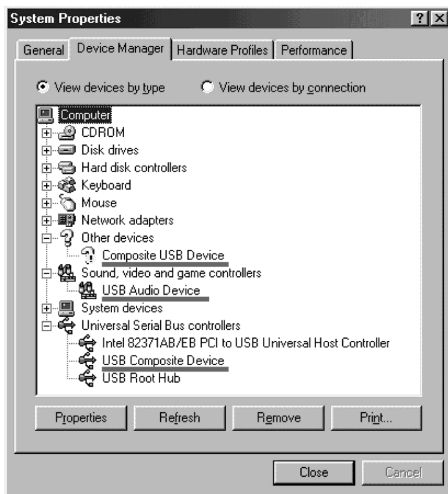

Windows 98SE

Ansluta videokameran till en dator med en USB-kabel (För Windows-användare)

- ④ Öppna datorns ”Device Manager” (Enhetshanteraren).

Windows XP:

Välj ”Start” → ”Control Panel” (Kontrollpanelen) → ”System” (System) → ”Hardware” (Maskinvara) och klicka sedan på knappen ”Device Manager” (Enhetshanteraren).

Om du inte hittar ”System” under ”Pick a category” (Välj kategori) när du klickat på ”Control Panel” (Kontrollpanelen), klickar du istället på ”Switch to classic view” (Växla till klassiskt utseende).

Windows 2000:

Välj ”My Computer” (Den här datorn) → ”Control Panel” (Kontrollpanelen) → ”System” (System) → fliken ”Hardware” (Maskinvara) och klicka sedan på knappen ”Device Manager” (Enhetshanteraren).

Windows 98SE/Windows Me:

Välj ”My Computer” (Den här datorn) → ”Control Panel” (Kontrollpanelen) → ”System” (System) → och klicka sedan på ”Device Manager” (Enhetshanteraren).

- ⑤ Markera och ta bort de understrukna enheterna nedan.

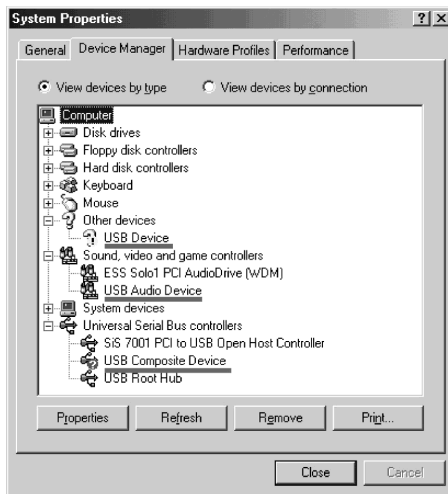

Windows Me

Подсоединение видеоканеры к компьютеру с помощью кабеля USB (для пользователей Windows)

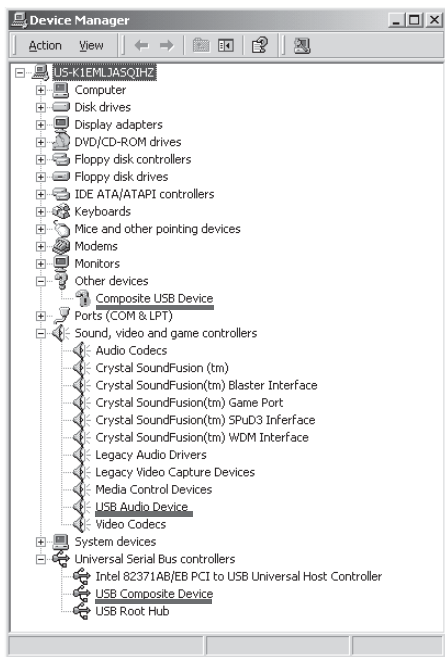

Windows 2000

- ⑥ Установите переключатель POWER видеоканеры в положение OFF (CHG), а затем отсоедините кабель USB.
- ⑦ Перезагрузите компьютер.

Пункт 2: Установка драйвера USB с прилагаемого диска CD-ROM

Полностью выполните процедуру, описанную в разделе "Установка драйвера USB" на стр. 206.

Ansluta videokameran till en dator med en USB-kabel (För Windows-användare)

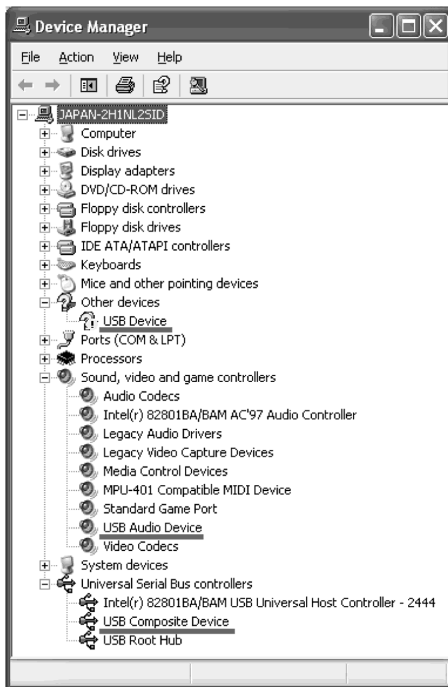

Windows XP

- ⑥ Ställ videokamerans POWER-omkopplare på OFF (CHG) och koppla sedan bort USB-kabeln.
- ⑦ Starta om datorn.

Steg 2: Installera USB-drivrutinen från den medföljande CD-ROM-skivan
Utför hela proceduren under "Installera USB-drivrutinen" på sid. 206.

Просмотр изображений, записанных на "Memory Stick" (только модель DCR-TRV22E/TRV33E)

Пункт 1: Удаление неправильного драйвера USB

- 1 Включите компьютер и дождитесь загрузки Windows.
- 2 Вставьте карту "Memory Stick" в видеоканеру.
- 3 Подсоедините адаптер переменного тока и установите переключатель POWER в положение (MEMORY).
- 4 Соедините порт USB на компьютере с гнездом ψ (USB) на видеоканере с помощью прилагаемого кабеля USB.
- 5 Откройте на компьютере программу "Диспетчер устройств".

Пользователи Windows XP:

Выберите "Пуск" → "Панель управления" → "Система" → вкладку "Оборудование" и нажмите кнопку "Диспетчер устройств".

Если после выбора элемента "Панель управления" элемент "Система" не появится в окне "Выберите категорию", то выберите "Переключение к классическому виду".

Windows 2000:

Выберите "Мой компьютер" → "Панель управления" → "Система" → "Оборудование" и нажмите кнопку "Диспетчер устройств".

Другие ОС:

Выберите "Мой компьютер" → "Панель управления" → "Система" и нажмите кнопку "Диспетчер устройств".

- 6 Выберите "Другие устройства". Выберите устройство с префиксом "?" и удалите его. Например: (?)Sony Handycam
- 7 Установите переключатель POWER видеоканеры в положение OFF (CHG), а затем отсоедините кабель USB.
- 8 Перезагрузите компьютер.

Пункт 2: Установка драйвера USB с прилагаемого диска CD-ROM

Полностью выполните процедуру, описанную в разделе "Установка драйвера USB" на стр. 206.

Visa stillbilder inspelade på "Memory Stick" (endast DCR-TRV22E/TRV33E)

Steg 1: Avinstallera den felaktiga USB-drivrutinen

- 1 Slå på strömmen till datorn och låt Windows starta.
- 2 Sätt in ett "Memory Stick" i videokameran.
- 3 Anslut nätadaptern och ställ POWER-omkopplaren på (MEMORY).
- 4 Anslut USB-kontakten på datorn till ψ (USB)-kontakten på videokameran med den medföljande USB-kabeln.
- 5 Öppna datorns "Device Manager" (Enhetshanteraren).

Windows XP:

Välj "Start" → "Control Panel" (Kontrollpanelen) → "System" (System) → fliken "Hardware" (Maskinvara) och klicka sedan på knappen "Device Manager" (Enhetshanteraren).

Om du inte hittar "System" under "Pick a category" (Välj kategori) när du klickat på "Control Panel" (Kontrollpanelen), klickar du istället på "Switch to classic view" (Växla till klassiskt utseende).

Windows 2000:

Välj "My Computer" (Den här datorn) → "Control Panel" (Kontrollpanelen) → "System" (System) → "Hardware" (Maskinvara) och klicka sedan på knappen "Device Manager" (Enhetshanteraren).

Andra operativsystem:

Välj "My Computer" (Den här datorn) → "Control Panel" (Kontrollpanelen) → "System" (System) → och klicka sedan på "Device Manager" (Enhetshanteraren).

- 6 Välj "Other devices" (Andra enheter). Markera den enhet som har prefixet "?". Radera sedan enheten. Exempel: (?)Sony Handycam
- 7 Ställ videokamerans POWER-omkopplare på OFF (CHG) och koppla sedan bort USB-kabeln.
- 8 Starta om datorn.



Steg 2: Installera USB-drivrutinen från den medföljande CD-ROM-skivan
Utför hela proceduren under "Installera USB-drivrutinen" på sid. 206.

Просмотр изображений, записанных на кассете, с помощью компьютера – USB Streaming (для пользователей Windows)

Перенос изображений с помощью программы “ImageMixer Ver.1.5 for Sony”

Для просмотра изображений, записанных на кассете, с помощью компьютера потребуется установить драйвер USB и программу ImageMixer (стр. 206, 209).

Просмотр изображений, записанных на кассете

- (1) Включите компьютер и дождитесь загрузки Windows.
- (2) Подсоедините адаптер переменного тока, затем вставьте кассету в видеокамеру.
- (3) Установите переключатель POWER в положение (PLAYER)¹⁾ / (VCR)²⁾.
- (4) Нажмите FN для отображения PAGE1.
- (5) Нажмите кнопку MENU для отображения меню.
- (6) Выберите USB STREAM в , затем нажмите EXEC (стр. 249).
- (7) Выберите ON, затем нажмите EXEC.
- (8) Выберите “Пуск” → “Программы” → “PIXELA” → “ImageMixer” → “ImageMixer Ver.1.5 for Sony”.
На компьютере отобразится экран запуска программы “ImageMixer Ver.1.5 for Sony”.
Отобразится начальный экран.
- (9) Выберите  на экране.

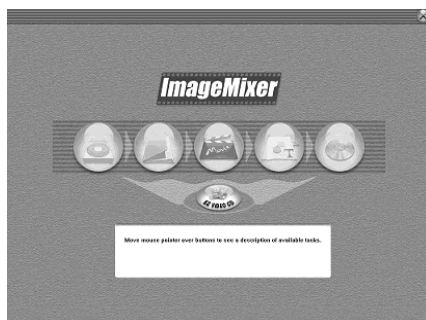

¹⁾ DCR-TRV12E/TRV14E



²⁾ DCR-TRV19E/TRV22E/TRV33E

Visa bilder, inspelade på band, på en dator – USB Streaming (För Windows-användare)

Ta bilder med hjälp av ”ImageMixer Ver.1.5 for Sony”

För att visa bandinspelade bilder på datorn måste du först installera USB-drivrutinen och programvaran ImageMixer (sid. 206, 209).

Visa bandinspelade bilder

- (1) Slå på strömmen till datorn och låt Windows starta.
- (2) Anslut nätadaptern och sätt in en kassett i videokameran.
- (3) Ställ POWER-omkopplaren på (PLAYER)¹⁾ / (VCR)²⁾.
- (4) Visa PAGE1 genom att trycka på FN.
- (5) Visa menyn genom att trycka på MENU.
- (6) Välj USB STREAM under , tryck sedan på EXEC (sid. 259).
- (7) Välj ON, tryck sedan på EXEC.
- (8) Välj ”Start” → ”Programs” → ”PIXELA” → ”ImageMixer” → ”ImageMixer Ver.1.5 for Sony”.
Startskärmen för ”ImageMixer Ver.1.5 for Sony” visas på datorns bildskärm.
Startfönstret visas.
- (9) Klicka på  på skärmen.

Просмотр изображений с помощью компьютера

Visa bilder med hjälp av dator

¹⁾ DCR-TRV12E/TRV14E

²⁾ DCR-TRV19E/TRV22E/TRV33E

(10) Нажмите .

(10) Klicka på .

Окно просмотра/Granskningsfönster

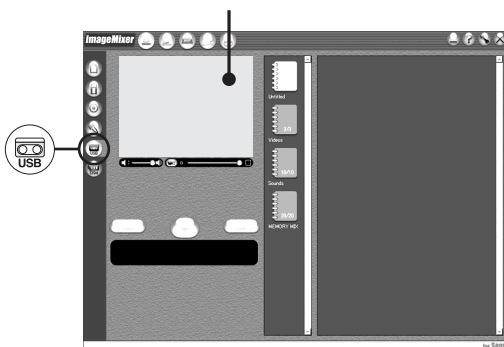

(11) Соедините гнездо ψ (USB) на видеокамере с портом USB компьютера, используя прилагаемый кабель USB.

(11) Använd den medföljande USB-kabeln för att ansluta ψ (USB)-kontakten på videokameran till USB-anlutningen på datorn.

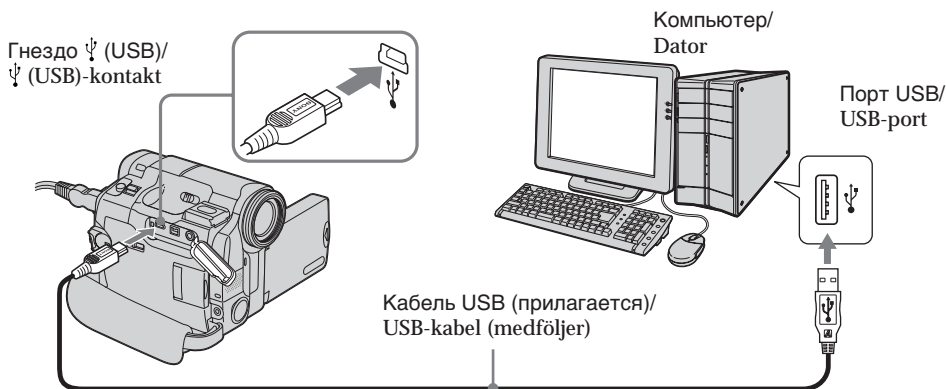

- (12) Нажмите  для начала воспроизведения.
Управление операциями с видеоданными можно выполнять с помощью кнопок на экране.
Изображение с кассеты появится в окне просмотра на компьютере.

- (12) Starta uppspelningen genom att trycka på .
Du kan kontrollera videokameran med hjälp av knapparna på skärmen.
Bilderna på bandet visas i granskningsfönstret på datorns bildskärm.

Окно просмотра/Granskningsfönster

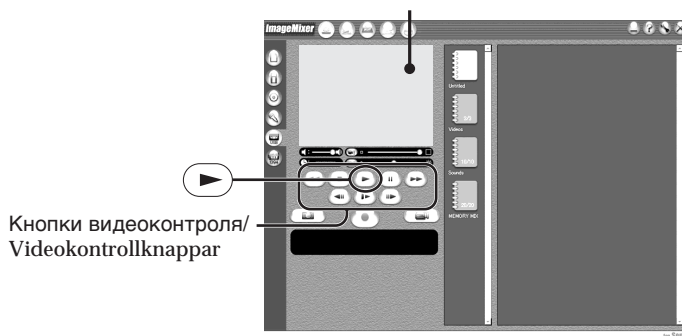

Просмотр изображений в реальном времени с видеокамеры

- (1) Выполните действия, описанные в пунктах 1 и 2 на стр. 217.
- (2) Установите переключатель POWER в положение **CAMERA**.
- (3) Выполните действия, описанные в пунктах с 4 по 11 на стр. 217, 218.
Изображение с видеокамеры появится в окне просмотра на компьютере.

Titta på bilderna direkt från videokameran

- (1) Följ steg 1 till 2 på sid. 217.
- (2) Ställ POWER-omkopplaren på **CAMERA**.
- (3) Följ steg 4 till 11 på sid. 217, 218.
Bilderna från videokameran visas i granskningsfönstret på datorns bildskärm.



Съемка неподвижных изображений

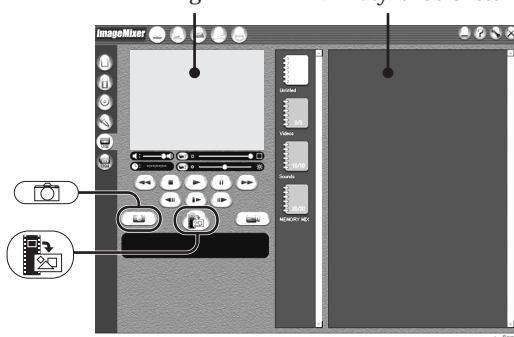

Окно просмотра/
Granskningsfönster

Ta stillbilder

Окно со списком небольших изображений/
Miniatyrbildsfönster



- (1) Нажмите .
- (2) Глядя на окно просмотра, подведите курсор к кнопке  и нажмите ее в точке, которую нужно захватить. Неподвижное изображение на экране будет захвачено. Захваченные изображения отображаются в окне со списком небольших изображений.

- (1) Klicka på .
- (2) Flytta markören till , följ bilden i granskningsfönstret och klicka vid den punkt där du vill ta bilden. Då tas stillbilden på skärmen. De bilder du tagit visas i miniatyrbildslistan.

Съемка движущихся изображений



Окно просмотра/
Granskningsfönster

Filma rörliga bilder

Окно со списком небольших изображений/
Miniatyrbildsfönster

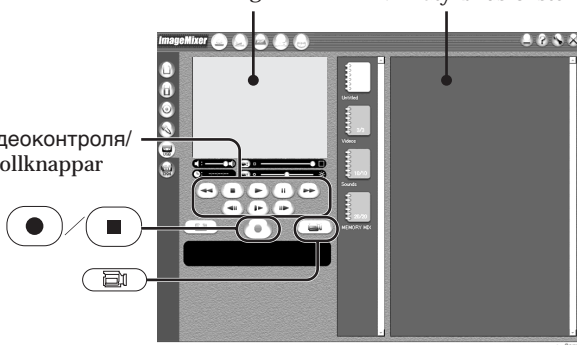



Кнопки видеоконтроля/
Videokontrollknappar



- (1) Нажмите .
- (2) Нажмите на альбом, который необходимо захватить.
- (3) Нажмите кнопку  для начала воспроизведения.

- (1) Klicka på .
- (2) Klicka på det album som du tänker spela in.
- (3) Starta uppspelningen genom att klicka på .

Просмотр изображений, записанных на кассете, с помощью компьютера – USB Streaming (для пользователей Windows)

- (4) Глядя на окно просмотра, нажмите  при появлении первого эпизода фильма, который необходимо захватить. Индикатор  изменится на .
- (5) Глядя на окно просмотра, нажмите  при появлении последнего эпизода фильма, который необходимо захватить. Движущееся изображение будет захвачено. Захваченные изображения появятся в окне со списком небольших изображений.





Чтобы закрыть “ImageMixer”

Нажмите  в правом верхнем углу экрана.

Примечания

- При использовании кабеля USB для соединения с компьютером изображения на мониторе компьютера могут дрожать.
- При просмотре изображений на компьютере с помощью соединения USB могут возникнуть следующие явления. Это не является неисправностью.
 - Изображение подрагивает вверх-вниз.
 - Некоторые изображения отображаются неправильно из-за помех и т.д.
 - Некоторые изображений отображаются с помехами.
 - Изображения, система цветности которых отличается от системы видеокамеры, отображаются неточно.
- Когда видеокamera со вставленной кассетой находится в режиме ожидания, она автоматически выключается через пять минут.
- Когда видеокamera находится в режиме ожидания, а кассета не вставлена, рекомендуется установить для параметра DEMO MODE значение OFF в установках меню.
- Индикаторы на экране видеокамеры не отображаются на изображениях, захваченных на компьютер.
- При захвате быстрого движущегося изображения движение в окне предварительного просмотра может отображаться скачками. Чтобы изображение двигалось более плавно, переместите правый верхний бегунок внизу окна влево, однако при этом ухудшается качество изображения.
- Во время использования функции USB Streaming никакие операции с “Memory Stick” выполнить нельзя.

Visa bilder, inspelade på band, på en dator – USB Streaming (För Windows-användare)

- (4) Följ bilden i granskningsfönstret och klicka på  vid det första avsnittet i den film som du vill ta.  ändras till .
- (5) Följ bilden i granskningsfönstret och klicka på  vid den punkt där du vill avsluta filmavsnittet. Den rörliga bilden tas. De bilder du tagit visas i miniatyrbildslistan.

Stänga ”ImageMixer”

Klicka på  i skärmens övre högre hörn.

Obs!

- Om du ansluter till datorn med en USB-kabel kan det hända att bilderna som visas på datorns bildskärm blir grova och ojämna.
- När du visar bilder på datorn via USB-anslutning kan följande inträffa. Det är inte ett tecken på att något är fel.
 - Bilden vibrerar uppåt och nedåt.
 - Vissa bilder visas inte som de ska på grund av störningar eller liknande.
 - Vissa bilder visas med ett knastrande ljud.
 - Bilder med ett annat färgsystem än videokamerans visas inte korrekt.
- När videokameran är i standbyläge med en kassett insatt, stängs den automatisk av efter fem minuter.
- När kameran är i standbyläge och det inte finns någon kassett i kameran rekommenderas du att ställa DEMO MODE på OFF i menyinställningarna.
- Indikatorerna som visas på videokamerans skärm visas inte på de bilder som du tar med datorn.
- Om du tar bilder med snabba rörelser kan det hända att rörelsen på bilden i förhandsgranskningsfönstret inte flyter jämnt. Du kan få bilden att flyta jämnare genom att ställa om den övre högra omkopplaren nere till vänster i bildskärmsfönstret. Bilden rör sig då visserligen jämnare, men på bekostnad av bildkvaliteten.
- Under USB Streaming kan du inte utföra några ”Memory Stick”-funktioner.

Просмотр изображений, записанных на кассете, с помощью компьютера – USB Streaming (для пользователей Windows)

Если невозможно передать данные изображения по соединению USB

Драйвер USB зарегистрирован неверно, поскольку компьютер был подключен к видеокамере до завершения установки драйвера USB. Переустановите драйвер USB, следуя процедуре на стр. 213.

При возникновении проблем

Закройте все работающие приложения, а затем перезагрузите компьютер.

После закрытия приложения выполните следующие операции:

- отсоедините кабель USB;
- измените положение переключателя POWER на видеокамере.

Visa bilder, inspelade på band, på en dator – USB Streaming (För Windows-användare)

Om bildinformationen inte kan överföras via USB-anslutningen

USB-drivrutinen har inte registrerats korrekt eftersom datorn anslöts till videokameran innan installationen av USB-drivrutinen var färdig. Installera om USB-drivrutinen genom att följa proceduren på sid. 213.

Om något problem uppstår

Stäng alla program, starta sedan om datorn.



När du har stängt programmet gör du så här:

- Koppla bort USB-kabeln.
- Ställ POWER-omkopplaren till det motsatta läget på videokameran.

Создание дисков Video CD – Easy Video CD

Эта функция облегчает создание дисков Video CD при записи изображений с кассеты или изображений в реальном времени с видеокамеры.

Захват изображений, записанных на кассете, на диск CD-R

- (1) Выполните действия, описанные в пунктах с 1 по 8 на стр. 217.
- (2) Выберите на кассете точку, с которой необходимо начать захват изображения на диск CD-R, и нажмите .
- (3) Нажмите .





- (4) Соедините гнездо Ψ (USB) на видеокамере с портом USB компьютера, используя прилагаемый кабель USB.
- (5) Выберите дисковод CD-R и скорость записи на экране ImageMixer Easy Video CD.
- (6) Вставьте новый диск CD-R в дисковод CD-R на компьютере.
- (7) Нажмите "Start" (Пуск).

Skapa Video CD-skivor – Easy Video CD

Med Easy Video CD kan du på ett enkelt sätt skapa en video-CD-skiva genom att ta bilder från ett band eller direkt från videokameran.

Överföra bilder inspelade på band till en CD-R-skiva

- (1) Följ steg 1 till 8 på sid 217.
- (2) Tryck på  när du valt den punkt på bandet från vilken du vill att bilderna ska överföras till CD-R-skivan.
- (3) Klicka på .

- (4) Använd USB-kabeln för att ansluta Ψ (USB)-kontakten på videokameran till USB-anslutningen på datorn.
- (5) Välj CD-R-enhet och hastighet för bränningen på skärmen i ImageMixer Easy Video CD.
- (6) Sätt i en ny CD-R-skiva i datorns CD-R-enhet.
- (7) Klicka på "Start".

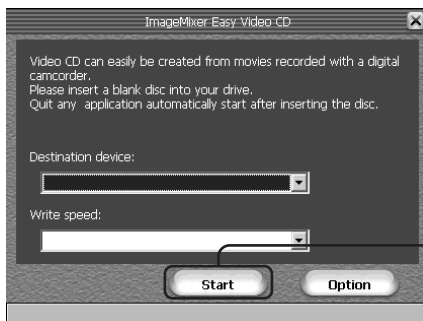

Нажмите/
Klicka

Автоматически начнется воспроизведение кассеты.

Программа Easy Video CD автоматически начнет захват изображений на диск CD-R для создания диска Video CD.

- (8) После появления сообщения “Video CD successfully created” (Video CD успешно создан) нажмите “Quit” (Выход).

Захват изображений в реальном времени с видеокамеры на диск CD-R

Извлеките кассету перед выполнением следующих действий. Если кассета вставлена, питание автоматически отключается приблизительно через 5 минут.

- (1) Выполните действия, описанные в пунктах 1 и 2 на стр. 219.
- (2) Установите переключатель POWER на видеоканере в положение **CAMERA**.
- (3) Выполните действия, описанные в пунктах с 4 по 8 на стр. 217.
- (4) Выполните действия, описанные в пунктах с 3 по 7 раздела “Захват изображений, записанных на кассете, на диск CD-R”.

Примечания

- Необходим компьютер, оснащенный дисководом CD-R.
- При создании диска Video CD не нажимайте кнопки на видеоканере. При нажатии кнопки  на диск Video CD захватываются только изображения до этого места, а программа Easy Video CD закрывается.
- После создания диска на него нельзя добавлять изображения.
- На экране “Option” выберите жесткий диск с достаточной памятью (не менее 6 ГБ) в качестве местоположения для “Location of work folder”.

Bandet spelas upp automatiskt. Easy Video CD börjar automatiskt att skapa en video-CD-skiva genom att spela in bilderna på CD-R-skivan.

- (8) När meddelandet ”Video CD successfully created.” visas klickar du på ”Quit”.

Spela in bilder direkt från videokameran till en CD-R-skiva

Innan du utför följande tar du ur kassetten. Om du har en kassett isatt stängs strömmen av efter ungefär 5 minuter.

- (1) Följ steg 1 och 2 på sid 219.
- (2) Ställ POWER-omkopplaren i läget **CAMERA** på videokameran.
- (3) Följ steg 4 till 8 på sid 217.
- (4) Följ steg 3 till 7 under ”Överföra bilder inspelade på band till en CD-R-skiva”.

Obs!

- Du behöver en dator med en CD-R-enhet.
- Tryck inte på några av videokamerans knappar när en video-CD-skiva skapas. När du trycker på  har bara bilderna fram tills dess du trycker på knappen lagrats på video-CD-skivan och Easy Video CD stängs.
- När skivan väl är klar kan du inte lägga till fler bilder på den.
- På skärmen ”Option” väljer du en hårddisk där det finns tillräckligt med fritt utrymme (minst 6 GB) för ”Location of work folder” (arbetsmappen).

Воспроизведение дисков Video CD

Для воспроизведения созданных дисков Video CD можно использовать проигрыватель DVD или компьютер с дисководом DVD. Для воспроизведения дисков Video CD на компьютере потребуется установить программу для Video CD.

Диски Video CD можно воспроизводить с помощью Windows Media Player. Однако нельзя использовать такие функции меню, как функция захвата. Кроме того, возможно, в некоторых операционных системах или на некоторых дисководах диски Video CD воспроизвести не удастся.

- (1) Запустите Windows Media Player.

Пользователи Windows XP:

Выберите "Пуск" → "Все программы" → "Стандартные" → "Развлечения" и нажмите "Windows Media Player".

Другие ОС:

Выберите "Пуск" → "Программы" → "Стандартные" → "Развлечения" и нажмите "Windows Media Player".

- (2) Выберите "Мой компьютер" → "CD-R" и выберите папку "MPEGAV", затем перетащите файл с движущимся изображением "□□□*.DAT" в экран Media Player. Начнется воспроизведение движущегося изображения.
* Имя файла отображается в виде □□□.

Созданные диски Video CD

Максимальное время записи составляет около 1 часа. В соответствии с характеристиками формата записи AVI, при захвате изображение делится на сегменты приблизительно по 10 мин. (прибл. 4 ГБ). В результате этого при записи получаются сегменты приблизительно по 10 минут, в конце которых изображение пропадает на несколько секунд.

Spela upp video-CD-skivor

Du kan spela upp video-CD-skivorna som du skapar på en DVD-spelare eller på en dator med DVD-enhet. När du spelar upp video-CD-skivorna på en dator måste du också ha installerat en programvara för video-CD.

Du kan spela upp video-CD-skivorna med Windows Media Player. Du kan däremot inte använda menyfunktioner, t.ex. capture-funktioner. Det är inte heller säkert att du kan spela upp video-CD-skivorna i alla systemmiljöer; det beror på vilken maskinvara och vilket operativsystem du använder.

- (1) Starta Windows Media Player.

Windows XP:

Välj "Start" (Start) → "All Programs" (Program) → "Accessory" (Tillbehör) → "Entertainment" (Underhållning) (B och klicka på "Windows Media Player".

Andra operativsystem:

Välj "Start" (Start) → "Programs" (Program) → "Accessory" (Tillbehör) → "Entertainment" (Underhållning) och klicka på "Windows Media Player".

- (2) Välj "My Computer" (Den här datorn) → "CD-R", klicka på mappen "MPEGAV" och dra sedan filmfilen "□□□*.DAT" och släpp den i fönstret i Media Player.
Filmen spelas upp.
* □□□ står för filens namn.

Skapade video-CD-skivor

Den maximala inspelningstiden är ungefär en timme. Det du filmar delas in i segment på 10 minuter (ungefär 4 GB) enligt specifikationerna för AVI-formatet. En följd av detta är att inspelningen kommer att innehålla segmentlänkar ungefär var 10 minut. Då hoppas bilder över under flera sekunder.

Просмотр интерактивной справки (инструкций по эксплуатации) программы ImageMixer

Существует сайт интерактивной поддержки по программе “ImageMixer Ver.1.5 for Sony”, на котором можно найти подробные инструкции по работе с программой “ImageMixer Ver.1.5 for Sony”.

- (1) Нажмите кнопку , расположенную в правом верхнем углу экрана. Появится экран руководства по ImageMixer.
- (2) Необходимую информацию можно найти с помощью списка содержания.

Для закрытия интерактивной справки

Нажмите  в правом верхнем углу экрана.

При возникновении вопросов по программе ImageMixer

“ImageMixer Ver.1.5 for Sony” является продуктом корпорации PIXELA. Дополнительную информацию см. в инструкции по эксплуатации прилагаемого к видеокамере диска CD-ROM.

Visa direkthjälpen (handledningen) till ImageMixer

Till “ImageMixer Ver.1.5 for Sony” hör en direkthjälp. Den innehåller utförlig information om hur du använder “ImageMixer Ver.1.5 for Sony”.

- (1) Klicka på  i skärmens övre högra hörn.
Fönstret för ImageMixers direkthjälp visas.
- (2) Du kan hitta den information du behöver med hjälp av innehållsförteckningen.

Stänga direkthjälpen

Klicka på  i skärmens övre högra hörn.

Om du har några frågor gällande ImageMixer

“ImageMixer Ver.1.5 for Sony” är en produkt från PIXELA Corporation. Mer information finns i bruksanvisningen på den CD-ROM-skiva som följde med videokameran.

Просмотр изображений, записанных на “Memory Stick”, с помощью компьютера (для пользователей Windows) (только модель DCR-TRV22E/TRV33E)

Изображения, записанные на “Memory Stick”, автоматически передаются (копируются) с помощью программы Image Transfer на компьютер. Просматривать изображения можно с помощью программы ImageMixer.

Перед началом работы

Для просмотра изображений с “Memory Stick” на компьютере потребуется установить драйвер USB, программы Image Transfer и ImageMixer (стр. 206, 208, 209).

- (1) Включите компьютер и дождитесь загрузки Windows.
- (2) Вставьте “Memory Stick” в видеокamerу и подсоедините адаптер переменного тока к видеокamerе.
- (3) Установите переключатель POWER в положение **MEMORY**.
- (4) Соедините гнездо ψ (USB) на видеокamerе с портом USB компьютера, используя прилагаемый кабель USB.
- (5) Программа Image Transfer запустится автоматически, и начнется перенос данных изображения на компьютер.

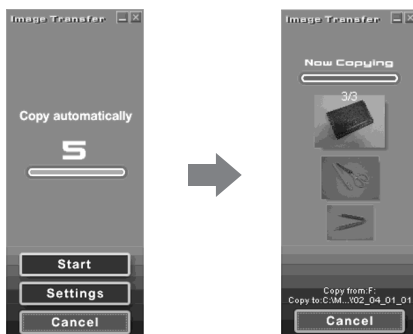

Visa bilder som finns inspelade på ”Memory Stick” på en dator (för Windows-användare) (endast DCR-TRV22E/TRV33E)

Med Image Transfer kan bildinformation automatiskt överföras (kopieras) från ett ”Memory Stick” till datorn. Du kan visa bilder med ImageMixer.

Innan du börjar

För att kunna titta på ”Memory Stick”-bilder på en dator måste du först installera USB-drivrutinen, Image Transfer och ImageMixer (sid. 206, 208, 209).

- (1) Slå på strömmen till datorn och låt Windows starta.
- (2) Sätt in ett ”Memory Stick” i videokameran och anslut sedan nätadaptern till videokameran.
- (3) Ställ **POWER**-omkopplaren på **MEMORY**.
- (4) Använd USB-kabeln för att ansluta ψ (USB)-kontakten på videokameran till USB-anslutningen på datorn.
- (5) Image Transfer startar automatiskt och överföringen av bildinformationen börjar.

Просмотр изображений, записанных на "Memory Stick", с помощью компьютера (для пользователей Windows) (только модель DCR-TRV22E/TRV33E)

Visa bilder som finns inspelade på "Memory Stick" på en dator (för Windows-användare) (endast DCR-TRV22E/TRV33E)

(6) Автоматически запустится программа ImageMixer, позволяющая просмотреть скопированное изображение.

(6) ImageMixer startar automatiskt så att du genast kan se de kopierade bilderna.

Кнопка импортирования/
Importknapp

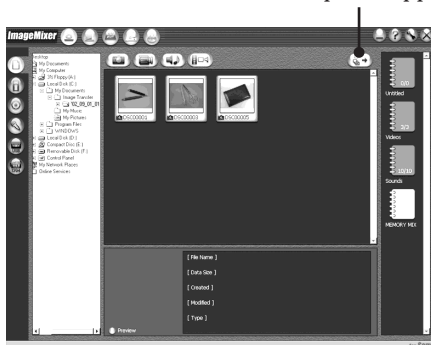

(7) Выберите альбом и изображение, затем нажмите кнопку импортирования. Изображение будет добавлено в альбом, и можно приступить к монтажу изображения.

(7) Välj album och bild, tryck sedan på importknappen. Bilden läggs in i albumet och du kan sedan redigera bilden.

Просмотр изображений, записанных на "Memory Stick", с помощью компьютера (для пользователей Windows) (только модель DCR-TRV22E/TRV33E)

Просмотр изображений без применения Image Transfer

Перед началом работы

- Для просмотра изображений, записанных на "Memory Stick", с помощью компьютера потребуются установить драйвер USB (стр. 206).
- Для воспроизведения движущихся изображений в среде Windows необходимо установить приложение, например, Windows Media Player.

- (1) Включите компьютер и дождитесь загрузки Windows.
- (2) Вставьте "Memory Stick" в видеокamerу и подсоедините адаптер переменного тока к видеокamerе.
- (3) Установите переключатель POWER в положение **(MEMORY)**.
- (4) Соедините гнездо Ψ (USB) на видеокamerе с портом USB компьютера, используя прилагаемый кабель USB.
На экране видеокamerы появится индикатор USB MODE.

Visa bilder som finns inspelade på "Memory Stick" på en dator (för Windows-användare) (endast DCR-TRV22E/TRV33E)

Visa bilder utan Image Transfer

Innan du börjar

- För att kunna titta på bilder på ett "Memory Stick" måste du först installera USB-drivrutinen på datorn (sid. 206).
- För att du ska kunna spela upp rörliga bilder i Windows-miljö måste det finnas en programvara för uppspelning av rörliga bilder installerad, t.ex. Windows Media Player.

- (1) Slå på strömmen till datorn och låt Windows starta.
- (2) Sätt in ett "Memory Stick" i videokameran och anslut sedan nätadaptern till videokameran.
- (3) Ställ POWER-omkopplaren på **(MEMORY)**.
- (4) Använd USB-kabeln för att ansluta Ψ (USB)-kontakten på videokameran till USB-anslutningen på datorn. Indikatorn USB MODE visas på videokamerans skärm.

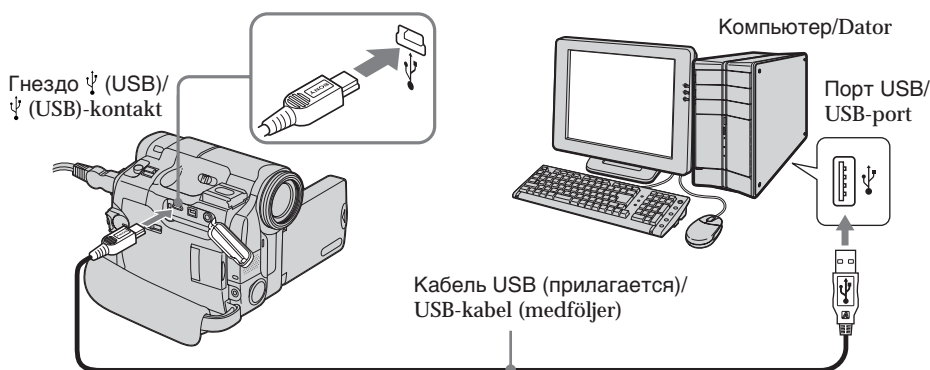

- (5) Откройте окно "Мой компьютер" в Windows и дважды нажмите на последний обнаруженный дисковод (например: "Съемный диск (F:)"). Отобразятся папки, имеющиеся на карте "Memory Stick".

- (5) Öppna "My Computer" (Den här datorn) i Windows och dubbelklicka på den nyligen installerade enheten (Exempel: "Flyttbar disk (F:)"). Mapparna på "Memory Stick" visas.

- (6) Дважды нажмите на файл нужного изображения в следующей последовательности.
Папка "DCIM" → Папка "□□□MSDCF"¹⁾ → Файл изображения²⁾
Подробное описание папки и имени файла см. в разделе "Места хранения файлов изображений и файлы изображений" (стр. 231).
- ¹⁾ □□□ обозначает любое число (в диапазоне) от 101 до 999.
²⁾ Перед просмотром рекомендуется скопировать файл на жесткий диск компьютера. В случае воспроизведения непосредственно с "Memory Stick" изображение и звук могут прерываться.

- (6) Dubbelklicka på önskad bildfil i mappen i följande ordning.
"DCIM" mapp → "□□□MSDCF" mapp¹⁾ → Bildfil²⁾
För mer information om mapp- och filnamn, se "Bildfiler och platsen där de sparas" (sid. 231).
- ¹⁾ □□□ står för vilket nummer som helst (inom intervallet), från 101 till 999.
²⁾ Du rekommenderas att kopiera filen till datorns hårddisk innan du tittar på den. Visar du bilden direkt från "Memory Stick" kan det hända att det blir små avbrott i bild och ljud.

Просмотр изображений, записанных на "Memory Stick", с помощью компьютера (для пользователей Windows) (только модель DCR-TRV22E/TRV33E)

Visa bilder som finns inspelade på "Memory Stick" på en dator (för Windows-användare) (endast DCR-TRV22E/TRV33E)

Места хранения файлов изображений и файлы изображений

Файлы изображений, записанные с помощью видеокамеры, группируются в папки на "Memory Stick". Имена файлов расшифровываются следующим образом. □□□□ обозначает любое число в диапазоне от 0001 до 9999.

Пример: для пользователей Windows Me
(устройство видеокамеры обозначено как дисковод [F:])

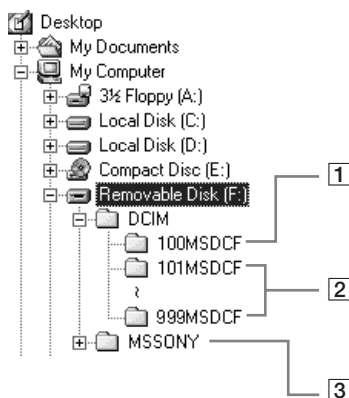

- 1 Папка, содержащая файлы изображений, записанные с помощью другой видеокамеры (только для воспроизведения)
- 2 Папка, содержащая файлы изображений, записанные этой видеокамерой. Если никакие новые папки не создавались, то присутствует только "101MSDCF".
- 3 Папка, содержащая данные движущихся изображений, записанные с помощью другой видеокамеры (только для воспроизведения)

Bildfiler och platsen där de sparas

Bildfiler som spelas in med videokameran grupperas enligt mappstrukturen på "Memory Stick". Filnamnens betydelse är som följer. □□□□ står för vilket nummer som helst mellan 0001 och 9999.

Exempel: För användare av Windows Me
(Videokamerans enhetsbeteckning är [F:].)

- 1 Mapp med bildfiler som spelats in med en annan videokamera (endast för uppspelning)
- 2 Mapp med bildfiler som spelats in med den här videokameran. När inga nya mappar har skapats visas bara "101MSDCF".
- 3 Mapp med rörliga bilder som spelats in med en annan videokamera (endast för uppspelning)

Просмотр изображений, записанных на "Memory Stick", с помощью компьютера (для пользователей Windows) (только модель DCR-TRV22E/TRV33E)

Visa bilder som finns inspelade på "Memory Stick" på en dator (för Windows-användare) (endast DCR-TRV22E/TRV33E)

Папка/Мapp	Файл/Fil	Значение/Betydelse
101MSDCF	DSC0□□□□.JPG	Файл неподвижного изображения/Stillbildsfil
(до 999MSDCF)/ (upp till 999MSDCF)	MOV0□□□□.MPG	Файл движущегося изображения/ Filmfil

По завершении отсоедините кабель USB и выньте "Memory Stick" или установите переключатель POWER в положение OFF (CHG)

Для пользователей Windows 2000, Windows Me, Windows XP

- (1) Переместите курсор на значок  "Отключение или извлечение аппаратного устройства" на панели задач и нажмите левую кнопку мыши для отмены соответствующего устройства.
- (2) После появления сообщения "Оборудование может быть удалено" отсоедините кабель USB и выньте "Memory Stick" или установите переключатель POWER в положение OFF (CHG).

När du är färdig kopplar du bort USB-kabeln och tar ur "Memory Stick" eller ställer POWER-omkopplaren på OFF (CHG)

För användare av Windows 2000, Windows Me och Windows XP

- (1) Flytta markören till  "Unplug or Eject Hardware" i aktivitetsfältet och klicka för att avbryta den aktuella enheten.
- (2) När meddelandet "Safe to remove" (Säkert att ta bort) visas kopplar du bort USB-kabeln och matar ut "Memory Stick" eller ställer POWER-omkopplaren på OFF (CHG).

Подключение видеокamеры к компьютеру с помощью кабеля USB (для пользователей Macintosh) (только модель DCR-TRV22E/TRV33E)

При подключении к компьютеру с помощью кабеля USB

Чтобы подсоединить видеокamеру к порту USB компьютера, необходимо **установить драйвер USB** на компьютер. Драйвер USB можно найти на прилагаемом диске CD-ROM вместе с программным обеспечением, необходимым для просмотра изображений.

Рекомендуемая среда Macintosh

Требуется стандартная установка Mac OS 8.5.1/8.6/9.0/9.1/9.2 или Mac OS X (v10.0/v10.1/v10.2).

Однако требуется установить обновление для Mac OS 9.0/9.1 для следующих моделей:

- iMac со стандартной установкой Mac OS 8.6 и накопителем CD-ROM со щелевой загрузкой;
- iBook или Power Mac G4 со стандартной установкой Mac OS 8.6.

Порт USB должен входить в стандартную комплектацию.

Необходимо установить QuickTime 3.0 или более поздней версии для воспроизведения движущихся изображений.

Ansluta videokameran till en dator med hjälp av en USB-kabel (för Macintosh-användare) (endast DCR-TRV22E/TRV33E)

När du ansluter till en dator med USB-kabeln

Om du vill ansluta videokameran till datorns USB-anslutning måste du först installera en USB-drivrutin på datorn. USB-drivrutinen finns på den CD-ROM-skiva som följer med videokameran tillsammans med programvaran för bildvisning.

Rekommenderad konfiguration för en Macintosh-dator

Standardinstallation av Mac OS 8.5.1/8.6/9.0/9.1/9.2 eller Mac OS X (v10.0/v10.1/v10.2) krävs.

Uppgraderingen till Mac OS 9.0/9.1 bör användas för följande modeller.

- iMac med standardinstallation av Mac OS 8.6 och en CD-ROM av "slot-in"-typ
- iBook eller Power Mac G4 med standardinstallation av Mac OS 8.6

USB-anslutning måste finnas som standard.

QuickTime 3.0 eller senare ska vara installerat (så att du kan spela upp rörliga bilder).

Подключение видеокмеры к компьютеру с помощью кабеля USB (для пользователей Macintosh) (только модель DCR-TRV22E/TRV33E)

Примечания

- Нормальная работа в среде Macintosh не гарантируется, если к одному компьютеру одновременно подключено два или более устройств USB или при использовании концентратора.
- В зависимости от типа оборудования USB, используемого одновременно, некоторые устройства могут не работать.
- Нормальная работа не гарантируется для всех компьютерных сред, указанных выше.
- Macintosh, iMac, iBook, Power Mac и Mac OS, QuickTime являются торговыми марками корпорации Apple Computer Inc.
- Все названия изделий, упомянутые в данном руководстве, могут быть торговыми марками или зарегистрированными торговыми марками соответствующих компаний. Далее символы "TM" и "®" в каждом случае не упоминаются в данном руководстве.

Установка драйвера USB

Не подсоединяйте кабель USB к компьютеру, пока не будет завершена установка драйвера USB.

Для пользователей Mac OS 8.5.1/8.6/9.0

- (1) Включите компьютер и дождитесь загрузки Mac OS. При использовании компьютера закройте все программы.
- (2) Установите прилагаемый диск CD-ROM в дисковод CD-ROM компьютера. Появится экран прикладного программного обеспечения.
- (3) Выберите на экране "Handycam". Отобразится начальный экран.

Ansluta videokameran till en dator med hjälp av en USB-kabel (för Macintosh-användare) (endast DCR-TRV22E/TRV33E)

Obs!

- Felfri användning kan inte garanteras i Macintosh-miljö om du samtidigt ansluter två eller fler USB-enheter till datorn eller använder en hubb.
- Viss utrustning kanske inte fungerar beroende på den USB-utrustning som samtidigt är ansluten.
- Problemfri användning kan inte garanteras för alla de ovan nämnda konfigurationerna.
- Macintosh, iMac, iBook, Power Mac och Mac OS, QuickTime är varumärken som tillhör Apple Computer Inc.
- Namn på andra produkter som nämns här kan vara varumärken eller registrerade varumärken som tillhör respektive företag. "TM" och "®" är inte utsatta i varje enskilt fall i den här handledningen.

Installera USB-drivrutinen

Anslut inte USB-kabeln till datorn innan du har installerat USB-drivrutinen.

För användare av Mac OS 8.5.1/8.6/9.0

- (1) Slå på strömmen till datorn och låt Mac OS starta. Om du har använt datorn stänger du alla program.
- (2) Sätt in den medföljande CD-ROM-skivan i datorns CD-ROM-enhet. Programvarans fönster visas.
- (3) Välj "Handycam" i fönstret. Startfönstret visas.

Подключение видеокамеры к компьютеру с помощью кабеля USB (для пользователей Macintosh) (только модель DCR-TRV22E/TRV33E)

- (4) Нажмите кнопку "USB Driver", чтобы открыть папку, в которой содержатся шесть файлов, относящиеся к "Driver".



Выберите/
Клика

- (5) Выберите два следующих файла и перетащите их в системную папку.
- Sony Camcorder USB Driver
 - Sony Camcorder USB Shim

- (5) Markera följande två filer och dra och släpp dem i System Folder (systemmappen).
- Sony Camcorder USB Driver (Sony Camcorder USB-drivrutin)
 - Sony Camcorder USB Shim

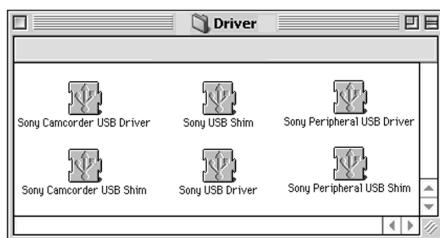

- (6) После отображения сообщения нажмите кнопку "OK".
Драйвер USB будет установлен на компьютере.
- (7) Выньте диск CD-ROM из компьютера.
- (8) Перезагрузите компьютер.

- (6) När meddelandet visas klickar du på "OK".
USB-drivrutinen är installerad på datorn.
- (7) Ta ur CD-ROM-skivan ur datorn.
- (8) Starta om datorn.

Для Mac OS 9.1/9.2/Mac OS X (v10.0/v10.1/v10.2)

Установка драйвера USB не требуется. Видеокамера автоматически распознается как диск сразу после ее подключения к компьютеру Mac с помощью кабеля USB.

För Mac OS 9.1/9.2/Mac OS X (v10.0/v10.1/v10.2)

Du behöver inte installera USB-drivrutinen. Videokameran blir automatiskt identifierad som en enhet i och med att du ansluter den till Macintosh-datorn med USB-kabeln.

Просмотр изображений, записанных на “Memory Stick”, с помощью компьютера (для пользователей Macintosh) (только модель DCR-TRV22E/TRV33E)

Просмотр изображений

Перед началом работы

- Для просмотра изображений, записанных на “Memory Stick”, с помощью компьютера потребуется установить драйвер USB (стр. 234).
- Необходимо установить QuickTime 3.0 или более поздней версии для воспроизведения движущихся изображений.

- (1) Включите компьютер и дождитесь загрузки Mac OS.
- (2) Вставьте “Memory Stick” в видеокамеру и подсоедините адаптер переменного тока к видеокамере.
- (3) Установите переключатель POWER в положение (MEMORY).
- (4) Соедините гнездо ψ (USB) на видеокамере с портом USB компьютера, используя прилагаемый кабель USB.
На экране видеокамеры появится индикатор USB MODE.
- (5) Дважды нажмите на значок “Memory Stick” на рабочем столе.
Отобразятся папки, имеющиеся на “Memory Stick”.
- (6) Дважды нажмите на файл нужного изображения в следующей последовательности.
Папка “DCIM” → Папка “□□□MSDCF”¹⁾
→ Файл изображения²⁾

¹⁾ □□□ обозначает любое число (в диапазоне) от 101 до 999.

²⁾ Перед просмотром рекомендуется скопировать файл на жесткий диск компьютера. В случае воспроизведения непосредственно с “Memory Stick” изображение и звук могут прерываться.

Visa bilder, inspelade på ”Memory Stick”, på en dator (för Macintosh- användare) (endast DCR- TRV22E/TRV33E)

Visa bilder

Innan du börjar

- För att kunna titta på bilder på ett ”Memory Stick” måste du först installera USB-drivrutinen på datorn (sid. 234).
- QuickTime 3.0 eller senare ska vara installerat (så att du kan spela upp rörliga bilder).

- (1) Slå på strömmen till datorn och låt Mac OS starta.
- (2) Sätt in ett ”Memory Stick” i videokameran och anslut sedan nätadaptern till videokameran.
- (3) Ställ POWER-omkopplaren på (MEMORY).
- (4) Använd USB-kabeln för att ansluta ψ (USB)-kontakten på videokameran till USB-anslutningen på datorn.
Indikatorn USB MODE visas på videokamerans skärm.
- (5) Dubbelklicka på ikonen för ”Memory Stick” på skrivbordet.
Mapparna på ”Memory Stick” visas.
- (6) Dubbelklicka på önskad bildfil i mappen i följande ordning.
”DCIM” mapp → ”□□□MSDCF” mapp¹⁾ → Bildfil²⁾

¹⁾ □□□ står för vilket nummer som helst (inom intervallet), från 101 till 999.

²⁾ Du rekommenderas att kopiera filen till datorns hårddisk innan du tittar på den. Visar du bilden direkt från ”Memory Stick” kan det hända att det blir små avbrott i bild och ljud.

Просмотр изображений, записанных на "Memory Stick", с помощью компьютера (для пользователей Macintosh) (только модель DCR-TRV22E/TRV33E)

По завершении отсоедините кабель USB и выньте "Memory Stick" или установите переключатель POWER в положение OFF (CHG)

- (1) Закройте все работающие приложения.
Убедитесь, что индикатор обращения к "Memory Stick" на видеокамере не горит.
- (2) Перетащите значок "Memory Stick" в папку "Trash". Или выберите значок "Memory Stick", нажав на него, а затем выберите "Eject disk" в меню "Special" в левой верхней части экрана.
- (3) Отсоедините кабель USB и выньте "Memory Stick" или установите переключатель POWER в положение OFF (CHG).

Для пользователей Mac OS X (v10.0)

Выключите компьютер, затем отсоедините кабель USB и выньте "Memory Stick" или установите переключатель POWER в положение OFF(CHG).

Visa bilder, inspelade på "Memory Stick", på en dator (för Macintosh-användare) (endast DCR-TRV22E/TRV33E)

När du är färdig kopplar du bort USB-kabeln och tar ur "Memory Stick" eller ställer POWER-omkopplaren på OFF (CHG)

- (1) Stäng alla program som du eventuellt kör.
Se till att videokamerans aktivitetslampa för "Memory Stick" inte lyser.
- (2) Dra ikonen för "Memory Stick" till "Trash" (Papperskorgen). Alternativt kan du välja ikonen för "Memory Stick" genom att klicka på den, välj sedan "Eject disk" (Mata ut) från menyn "Special" i skärmens övre vänstra hörn.
- (3) Koppla bort USB-kabeln och ta ur "Memory Stick" eller ställ POWER-omkopplaren på OFF (CHG).

För användare av Mac OS X (v10.0)

Stäng av datorn, koppla sedan ur USB-kabeln och mata ut "Memory Stick", eller ställ POWER-omkopplaren på OFF (CHG).

Захват изображений с аналогового видеоприбора на компьютер – Функция преобразования сигнала (только модель DCR-TRV22E/TRV33E)

Можно захватывать изображения и звук с аналогового видеоприбора, подключенного через видеокamerу к компьютеру с портом DV.

Перед началом работы

Установите для DISPLAY значение LCD в **ETC** в установках меню (установка по умолчанию - LCD).

Переключатель POWER должен быть установлен в положение **VCR**. Используйте сенсорную панель.

- (1) Нажмите FN для отображения PAGE1.
- (2) Нажмите кнопку MENU для отображения меню.
- (3) Выберите A/V → DV OUT в **▼**, затем нажмите EXEC (стр. 244).
- (4) Выберите ON, затем нажмите EXEC.
- (5) Включите воспроизведение на аналоговом видеоприборе.
- (6) Начните перенос на компьютер. Порядок действий при этом зависит от используемого компьютера и программного обеспечения. Более подробную информацию о захвате изображений см. в инструкциях по эксплуатации компьютера и программного обеспечения.

Spela in bilder från en analog videokälla till en dator - Funktion för signalkonvertering (endast DCR-TRV22E/TRV33E)

Via videokameran kan du överföra bild och ljud från en analog videoutrustning som är ansluten till en dator som har DV-kontakt.

Innan du börjar

Ställ DISPLAY under **ETC** på LCD i menyinställningarna. (Ursprunglig inställning är LCD.)

POWER-omkopplaren ska vara ställd på **VCR**. Kontrollera via pekskärmen.

- (1) Visa PAGE1 genom att trycka på FN.
- (2) Visa menyn genom att trycka på MENU.
- (3) Välj A/V → DV OUT under **▼**, tryck sedan på EXEC (sid. 254).
- (4) Välj ON, tryck sedan på EXEC.
- (5) Starta uppspelningen på den analoga videoutrustningen.
- (6) Starta inspelningsfunktionen på datorn. Hur du gör varierar beroende på vilken dator och programvara du använder. Mer information om hur du spelar in bilder finns i bruksanvisningen till datorn och dess programvara.

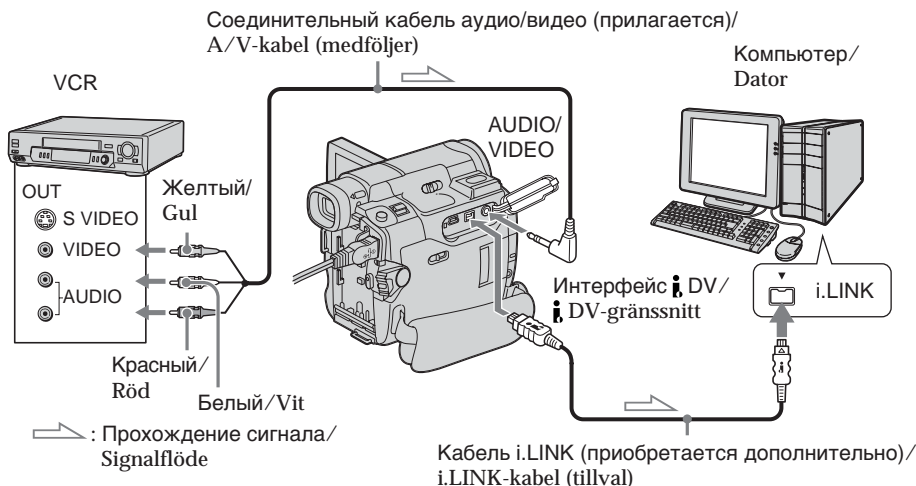

Захват изображений с аналогового видеоприбора на компьютер – Функция преобразования сигнала (только модель DCR-TRV22E/TRV33E)

После захвата изображений и звука

Прекратите процедуру захвата на компьютер и остановите воспроизведение на аналоговом видеоприборе.

Примечания

- Возможно, потребуется программное обеспечение и компьютер, которые поддерживают обмен цифровыми видеосигналами.
- В зависимости от качества аналогового видеосигнала компьютер может неправильно отображать кадры после преобразования видеоприбором аналоговых видеосигналов в цифровые. В зависимости от аналогового видеоприбора изображение может содержать помехи или неправильные цвета.

Если в компьютере имеется порт USB

Можно выполнить подключение, используя кабель USB, но изображения могут передаваться с помехами.

Если на видеомagneтoфoне имеется гнездо S video

Подробные сведения приведены на стр. 61.

Spela in bilder från en analog videokälla till en dator – Funktion för signalkonvertering (endast DCR-TRV22E/TRV33E)

När du spelat in bild och ljud

Avbryt överföringen på datorn och stoppa uppspelningen på den analoga videoutrustningen.

Obs!

- Du behöver programvara och en dator som kan hantera överföring av digitala videosignaler.
- Beroende på signalförhållandena från den analoga videoutrustningen kan det hända att datorn inte kan mata ut bilderna korrekt när du konverterar videosignalen till digitalt format via videokameran. Beroende på den analoga videoutrustningen kan det hända att det blir störningar i bilderna eller att de visas med fel färger.

Om datorn har en USB-anslutning

Du kan göra anslutningen med en USB-kabel, men det är inte säkert att bilderna överförs mjukt och ryckfritt.

Om videobandspelaren har en S-videokontakt

Mer information finns på sid. 61.

Изменение установок меню

Для изменения установок режима в установках меню выберите элементы меню с помощью кнопок ↓/↑. Заводские установки можно частично изменять. Сначала выберите значок, затем пункт меню и режим.

Переключатель POWER должен быть установлен в положение (CAMERA), (PLAYER)¹⁾/(VCR)²⁾ или (MEMORY)³⁾. Используйте сенсорную панель.

- (1) Нажмите FN для отображения PAGE1.
- (2) Нажмите кнопку MENU для отображения меню.
- (3) Нажмите ↓/↑ для выбора нужного значка, затем нажмите EXEC.
- (4) Нажмите ↓/↑ для выбора нужного элемента, затем нажмите EXEC.
- (5) Нажмите ↓/↑ для выбора нужной установки, а затем нажмите EXEC.
- (6) Повторите действия, описанные в пунктах с 3 по 5, если требуется изменить другие элементы. Нажмите ↵ RET. для возврата к пункту 3.

¹⁾ DCR-TRV12E/TRV14E

²⁾ DCR-TRV19E/TRV22E/TRV33E

³⁾ DCR-TRV22E/TRV33E

Подробные сведения приведены в разделе “Выбор установок режима каждого элемента” (стр. 242).

Ändra menyinställningarna

Du ändrar lägesinställningarna i menyerna genom att välja menyalternativ med hjälp av ↓/↑. Du kan ändra vissa av de ursprungliga inställningarna. Välj först ikon, sedan menyalternativ och läge.

Ställ POWER-omkopplaren på (CAMERA), (PLAYER)¹⁾/(VCR)²⁾ eller (MEMORY)³⁾.
Kontrollera via pekskärmen.

- (1) Visa PAGE1 genom att trycka på FN.
- (2) Visa menyen genom att trycka på MENU.
- (3) Välj önskad ikon genom att trycka på ↓/↑, tryck sedan på EXEC.
- (4) Välj önskat alternativ genom att trycka på ↓/↑, tryck sedan på EXEC.
- (5) Välj önskad inställning genom att trycka på ↓/↑, tryck sedan på EXEC.
- (6) Vill du ändra andra alternativ upprepar du steg 3 till 5. Återgå till steg 3 genom att trycka på ↵ RET.

¹⁾ DCR-TRV12E/TRV14E

²⁾ DCR-TRV19E/TRV22E/TRV33E

³⁾ DCR-TRV22E/TRV33E

Mer information finns under “Välja läge för de olika alternativen” (sid. 252).

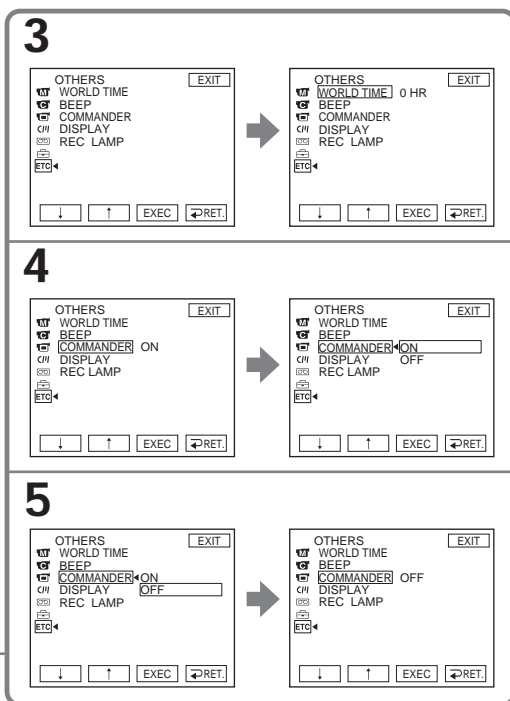
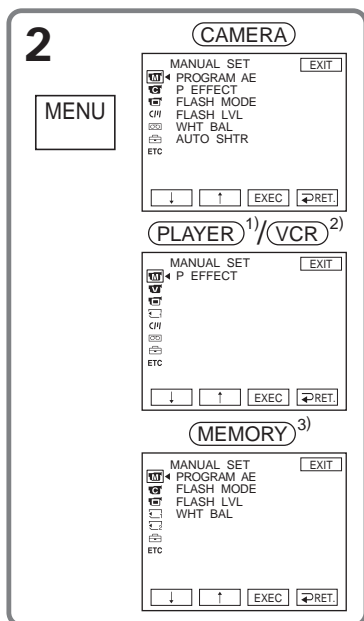

¹⁾ DCR-TRV12E/TRV14E

²⁾ DCR-TRV19E/TRV22E/TRV33E

³⁾ DCR-TRV22E/TRV33E

Для возврата к FN

Нажмите EXIT.

För att återgå till FN

Tryck på EXIT.

Пункты меню отображаются в виде приведенных ниже значков:

- [M] MANUAL SET
- [C] CAMERA SET
- [P] PLAYER SET (DCR-TRV12E/TRV14E)
- [V] VCR SET (DCR-TRV19E/TRV22E/TRV33E)
- [CM] LCD/VF SET
- [M1] MEM SET 1 (только модель DCR-TRV22E/TRV33E)
- [M2] MEM SET 2 (только модель DCR-TRV22E/TRV33E)
- [CM] CM SET
- [T] TAPE SET
- [SM] SETUP MENU
- [ETC] OTHERS



Menyalternativen visas som följande ikoner:

- [M] MANUAL SET
- [C] CAMERA SET
- [P] PLAYER SET (DCR-TRV12E/TRV14E)
- [V] VCR SET (DCR-TRV19E/TRV22E/TRV33E)
- [CM] LCD/VF SET
- [M1] MEM SET 1 (endast DCR-TRV22E/TRV33E)
- [M2] MEM SET 2 (endast DCR-TRV22E/TRV33E)
- [CM] CM SET
- [T] TAPE SET
- [SM] SETUP MENU
- [ETC] OTHERS

Изменение установок меню

Выбор установок режима каждого элемента ● является установкой по умолчанию.

Пункты меню отличаются в зависимости от положения переключателя POWER. Экран отображает только те элементы, с которыми можно в данный момент работать.

Значок/элемент	Режим	Назначение	Переключатель POWER
 MANUAL SET			
PROGRAM AE	---	Для соответствия специфическим условиям съемки (стр. 80)	(CAMERA) (MEMORY) ¹⁾
P EFFECT	---	Для добавления в изображения специальных эффектов, как в фильмах или на телевидении (стр. 76, 92)	(PLAYER) ^{2)/} (VCR) ³⁾ (CAMERA)
FLASH MODE	● ON	Для срабатывания вспышки (приобретается дополнительно) независимо от яркости окружающего освещения	(CAMERA) (MEMORY) ¹⁾
	ON 	Для срабатывания вспышки (приобретается дополнительно) независимо от яркости окружающего освещения. Вспышка срабатывает заранее с целью снижения эффекта красных глаз.	
	AUTO	Для автоматического срабатывания вспышки (приобретается дополнительно)	
	AUTO 	Для автоматического срабатывания вспышки (приобретается дополнительно). Вспышка срабатывает заранее с целью снижения эффекта красных глаз.	
FLASH LVL	HIGH	Для повышения уровня яркости вспышки (приобретается дополнительно) по сравнению с нормальным	(CAMERA) (MEMORY) ¹⁾
	● NORMAL	Для использования настройки, соответствующей нормальному уровню	
	LOW	Для понижения уровня яркости вспышки (приобретается дополнительно) по сравнению с нормальным	
WHT BAL	---	Для регулировки баланса белого (стр. 69)	(CAMERA) (MEMORY) ¹⁾
AUTO SHTR	● ON	Для автоматического срабатывания электронного затвора при съемке в ярких условиях	(CAMERA)
	OFF	Для того, чтобы электронный затвор не срабатывал даже при съемке в ярких условиях	

¹⁾ DCR-TRV22E/TRV33E

²⁾ DCR-TRV12E/TRV14E

³⁾ DCR-TRV19E/TRV22E/TRV33E

Примечания по установкам FLASH MODE и FLASH LVL

Нельзя изменить установки FLASH MODE и FLASH LVL, если установлена не поддерживаемая внешняя вспышка (приобретается дополнительно).



Примечания по установке FLASH MODE

Если вспышка не предотвращает появления эффекта красных глаз, можно выбрать только значение ON или AUTO.

Примечание по электронному затвору

Функция электронного затвора регулирует скорость затвора с помощью электроники.

Изменение установок меню

Значок/элемент	Режим	Назначение	Переключатель POWER
CAMERA SET			
D ZOOM	● OFF	Для отключения цифровой трансфокации. Выполняется трансфокация до 10x.	(CAMERA)
	20x	Для включения цифровой трансфокации. Трансфокация от 10x до 20x выполняется цифровым способом (стр. 44).	
	120x ¹⁾	Для включения цифровой трансфокации. Трансфокация от 10i до 120x выполняется цифровым способом.	
	100x ²⁾	Для включения цифровой трансфокации. Трансфокация от 10i до 100x выполняется цифровым способом.	
16:9WIDE	● OFF	Для отмены записи широкоэкранный изображения 16:9	(CAMERA)
	ON	Для записи широкоэкранный изображения 16:9 (стр. 71)	
STEADYSHOT	● ON	Для компенсации подрагивания видеокамеры	(CAMERA)
	OFF	Для отмены функции устойчивой съемки SteadyShot. При съемке неподвижного объекта с помощью штатива получаются очень естественные изображения.	
EDITSEARCH	● OFF	Для отмены отображения индикации  / - · + на экране ЖКД	(CAMERA)
	ON	Для отображения индикации  / - · + на экране ЖКД (стр. 51)	
N.S. LIGHT	● ON	Для использования функции NightShot Light (стр. 48)	(CAMERA) (MEMORY ³⁾)
	OFF	Для отмены использования функции NightShot Light	

¹⁾ DCR-TRV14E/TRV19E/TRV22E/TRV33E

²⁾ DCR-TRV12E

³⁾ DCR-TRV22E/TRV33E

Примечания по функции устойчивой съемки SteadyShot

- Функция устойчивой съемки SteadyShot не в состоянии компенсировать чрезмерное подрагивание видеокамеры.
- Установка конверсионного объектива (приобретается дополнительно) может повлиять на работу функции устойчивой съемки SteadyShot.

В случае отмены функции устойчивой съемки SteadyShot

Появится индикатор  (индикатор выключенной функции устойчивой съемки). Видеокамера не будет компенсировать подрагивание видеокамеры.

(продолжение на следующей странице)

Изменение установок меню

Значок/элемент	Режим	Назначение	Переключатель POWER
PLAYER SET¹⁾/ VCR SET²⁾			
HiFi SOUND	● STEREO	Для воспроизведения стереокассеты или кассеты с двойной звуковой дорожкой с основным и вспомогательным звуком (стр. 286)	(PLAYER) ¹⁾ / (VCR) ²⁾
	1	Для воспроизведения стереокассеты со звуком левого канала или кассеты с двойной звуковой дорожкой с основным звуком	
	2	Для воспроизведения стереокассеты со звуком правого канала или кассеты с двойной звуковой дорожки со вспомогательным звуком	
AUDIO MIX	—	Для регулировки баланса между стереоканалом 1 и стереоканалом 2 (стр. 132)	(PLAYER) ¹⁾ / (VCR) ²⁾
A/V → DV OUT³⁾	● OFF	Для вывода с видеокамеры цифровых изображений и звука в аналоговом формате	(VCR)
	ON	Для вывода с видеокамеры аналоговых изображений и звука в цифровом формате (стр. 238)	
NTSC PB	● ON PAL TV	Для воспроизведения кассеты, записанной в системе цветного телевидения NTSC, на телевизоре с системой PAL	(PLAYER) ¹⁾ / (VCR) ²⁾
	NTSC 4.43	Для воспроизведения кассеты, записанной в системе цветного телевидения NTSC, на телевизоре с системой NTSC 4.43	
LCD/VF SET			
LCD B.L.	● BRT NORMAL	Для установки нормальной яркости на экране ЖКД	(PLAYER) ¹⁾ / (VCR) ²⁾
	BRIGHT	Для более яркого экрана ЖКД	(CAMERA) (MEMORY) ³⁾
LCD COLOUR	—	Для регулировки цвета на экране ЖКД с помощью кнопок ↓/↑	(PLAYER) ¹⁾ / (VCR) ²⁾ (CAMERA) ³⁾ (MEMORY)
VF B.L.	● BRT NORMAL	Для установки нормальной яркости на экране видеоискателя	(PLAYER) ¹⁾ / (VCR) ²⁾
	BRIGHT	Для повышения яркости экрана видеоискателя	(CAMERA) (MEMORY) ³⁾

¹⁾ DCR-TRV12E/TRV14E

²⁾ DCR-TRV19E/TRV22E/TRV33E

³⁾ DCR-TRV22E/TRV33E

Примечания по режиму NTSC PB

При воспроизведении кассеты на мультисистемном телевизоре выберите наилучший режим во время просмотра изображения на экране телевизора.

Примечания по режимам LCD B.L. и VF B.L.

- При выборе установки BRIGHT срок службы батарейного блока сократится примерно на 10 процентов при записи.
- При использовании источников питания, отличных от батарейного блока, автоматически будет выбрана установка BRIGHT.

Даже в случае регулировки LCD B.L., LCD COLOUR и VF B.L.

Это не повлияет на записанное изображение.

Изменение установок меню

Значок/элемент	Режим	Назначение	Переключатель POWER
MEM SET ¹⁾			
STILL SET			
BURST ²⁾	● OFF	Для отмены непрерывной записи	(MEMORY)
	NORMAL	Для непрерывной записи от 4 до 13 изображений (стр. 154)	
	EXP BRKTG	Для непрерывной записи 3 изображений с разной экспозицией	
QUALITY	● FINE	Для записи высококачественных неподвижных изображений (стр. 147)	(VCR) (MEMORY)
	STANDARD	Для записи неподвижных изображений в режиме стандартного качества	
IMAGESIZE ²⁾	● 1152 × 864	Для записи неподвижных изображений размером 1152 × 864 (стр. 148)	(MEMORY)
	640 × 480	Для записи неподвижных изображений размером 640 × 480	
MOVIE SET			
IMAGESIZE	● 320 × 240	Для записи движущихся изображений размером 320 × 240 (стр. 150)	(VCR) (MEMORY)
	160 × 112	Для записи движущихся изображений размером 160 × 112	
REMAIN	● AUTO	Для отображения объема свободной памяти на "Memory Stick": <ul style="list-style-type: none"> • в течение 5 секунд после установки переключателя POWER в положение MEMORY или VCR; • в течение 5 секунд после установки переключателя POWER в положение MEMORY или VCR и установки "Memory Stick"; • если после установки переключателя POWER в положение MEMORY емкости "Memory Stick" осталось меньше, чем на 2 минуты; • в течение 5 секунд после начала записи движущегося изображения; • в течение 5 секунд после завершения записи движущегося изображения. 	(VCR) (MEMORY)
	ON	Для отображения объема свободной памяти на "Memory Stick" во всех случаях	
NEW FOLDER	● ADD	Для создания новой папки	(MEMORY)
	RETURN	Для отмены создания новой папки	
REC FOLDER	---	Для выбора папки, в которую записываются файлы изображений	(MEMORY)
FILE NO.	● SERIES	Для последовательной нумерации файлов даже при замене "Memory Stick". Однако при создании новой папки или смене папки для записи последовательность нумерации файлов сбрасывается.	(VCR) (MEMORY)
	RESET	Для сброса нумерации файлов каждый раз при замене "Memory Stick"	

¹⁾ Только модель DCR-TRV22E/TRV33E

²⁾ Только модель DCR-TRV33E

При выборе качества изображения

Количество изображений, которое можно снять с выбранным режимом качества, отобразится на экране.

(продолжение на следующей странице)

Изменение установок меню

Значок/элемент	Режим	Назначение	Переключатель POWER
MEM SET 2¹⁾			
SLIDE SHOW	RETURN	Для отмены демонстрации слайдов	(MEMORY)
	● ALL FILES	Для непрерывного воспроизведения всех изображений на "Memory Stick" в виде демонстрации слайдов	
	FOLDER □□□ ²⁾	Для непрерывного воспроизведения всех изображений в выбранной папке воспроизведения в виде демонстрации слайдов	
INT. R -STL	ON	Для включения функции фотосъемки с интервалом (стр. 164)	(MEMORY)
	● OFF	Для отключения функции фотосъемки с интервалом	
	SET	Для установки параметра INTERVAL при фотосъемке с интервалом	
DELETE ALL	● RETURN	Для отмены удаления всех изображений	(MEMORY)
	ALL FILES	Для удаления всех незащищенных изображений (стр. 194)	
	FOLDER □□□ ²⁾	Для удаления всех изображений в выбранной папке воспроизведения	
FORMAT	● RETURN	Для отмены форматирования	(MEMORY)
	OK	Для форматирования вставленной "Memory Stick". Во время форматирования с "Memory Stick" удаляется вся информация. Перед форматированием "Memory Stick" проверьте ее содержимое. 1. Выберите FORMAT, затем нажмите EXEC. 2. Выберите OK, затем нажмите EXEC. 3. После появления индикации EXECUTE нажмите EXEC. Во время форматирования мигает индикация FORMATTING. После завершения форматирования появится индикация COMPLETE.	

¹⁾ Только модель DCR-TRV22E/TRV33E

²⁾ Имя папки отображается в виде □□□.

Примечания по форматированию

- Во время отображения индикации FORMATTING не следует выполнять следующие действия:
 - изменять положение переключателя POWER;
 - нажимать кнопки управления;
 - извлекать "Memory Stick".
- "Memory Stick", прилагаемая к видеокамере, отформатирована на предприятии-изготовителе. Форматирование на этой видеокамере не требуется.

- Вы не сможете отформатировать "Memory Stick", если лепесток защиты от записи на "Memory Stick" установлен в положение LOCK.
- Отформатируйте "Memory Stick", если появится сообщение "FORMAT ERROR".
- Во время форматирования с "Memory Stick" удаляются все образцы изображений.
- Во время форматирования с "Memory Stick" удаляются все данные, включая данные защищенных изображений.
- Во время форматирования удаляются вновь созданные папки.

Изменение установок меню

Значок/элемент	Режим	Назначение	Переключатель POWER
CM SET			
TITLE	---	Для наложения титра или создания собственного титра (стр.133, 136)	(PLAYER) ^{1)/} (VCR) ²⁾ (CAMERA)
TITLEERASE	---	Для удаления наложенного титра (стр. 135)	(PLAYER) ^{1)/} (VCR) ²⁾ (CAMERA)
TITLE DSPL	● ON	Для отображения наложенного титра	(PLAYER) ^{1)/} (VCR) ²⁾
	OFF	Для отмены отображения титра (стр. 134)	(VCR) ²⁾
CM SEARCH ³⁾	● ON	Для поиска с использованием кассетной памяти (стр. 98, 100, 103)	(PLAYER) ^{1)/} (VCR) ²⁾
	OFF	Для поиска без использования кассетной памяти (стр. 101, 104)	
TAPE TITLE	---	Для маркировки кассеты (стр. 138)	(PLAYER) ^{1)/} (VCR) ²⁾ (CAMERA)
ERASE ALL	● RETURN	Для отмены удаления всех данных	(PLAYER) ^{1)/} (VCR) ²⁾
	OK	Для удаления всех данных из кассетной памяти (стр. 140)	(CAMERA)

¹⁾ DCR-TRV12E/TRV14E

²⁾ DCR-TRV19E/TRV22E/TRV33E

³⁾ DCR-TRV14E/TRV19E/TRV22E/TRV33E

(продолжение на следующей странице)

Изменение установок меню

Значок/элемент	Режим	Назначение	Переключатель POWER
TAPE SET			
REC MODE	● SP	Для записи в режиме SP (стандартное воспроизведение)	(PLAYER ¹) / (VCR ²)
	LP	Для увеличения времени записи в 1,5 раза по сравнению с режимом SP	(CAMERA)
AUDIO MODE	● 12BIT	Для записи в 12-битовом режиме (2 стереофонических звука)	(VCR ³) (CAMERA)
	16BIT	Для записи в 16-битовом режиме (1 стереофонический высококачественный звук)	
REMAIN	● AUTO	Для отображения индикатора оставшейся ленты: <ul style="list-style-type: none"> • Приблизительно в течение 8 секунд после установки переключателя POWER в положение PLAYER¹/VCR² или CAMERA и установки кассеты, после чего видеокамера рассчитает оставшееся место на кассете; • Приблизительно в течение 8 секунд после двойного нажатия кнопки DSPL/BATT INFO; • Приблизительно в течение 8 секунд после установки переключателя POWER в положение PLAYER¹/VCR² и нажатия . 	(PLAYER ¹) / (VCR ²) (CAMERA)
	ON	Для постоянного отображения индикатора оставшейся ленты	
	FRAME REC	● OFF	Для отключения функции покадровой записи
	ON	Для включения функции покадровой записи (стр. 89)	
INT. REC	ON	Для включения функции записи с интервалами (стр. 87)	(CAMERA)
	● OFF	Для отключения функции записи с интервалами	
	SET	Для установки параметров INTERVAL и REC TIME при записи с интервалами	

¹ DCR-TRV12E/TRV14E

² DCR-TRV19E/TRV22E/TRV33E

³ DCR-TRV22E/TRV33E

Примечания по режиму LP

- Если кассета была записана на этой видеокамере в режиме LP, ее рекомендуется воспроизводить на этой же видеокамере. При воспроизведении кассеты на других видеокамерах или видеомагнитофонах, изображение и звук могут содержать помехи.
- При выполнении записи в режиме LP рекомендуется использовать кассеты Sony Excellence/ Master mini DV, чтобы максимально эффективно использовать возможности видеокамеры.

- Нельзя выполнять аудиоперезапись на кассете, записанной в режиме LP. Используйте режим SP для кассеты, на которой будет выполняться аудиоперезапись.
- Если запись на кассете выполняется в режимах SP и LP или некоторые эпизоды записываются в режиме LP, то воспроизводимое изображение может быть искажено, или код времени между эпизодами может быть записан неправильно.

Примечания по режиму AUDIO MODE

- Невозможно выполнять аудиоперезапись на ленте, записанной в 16-битовом режиме.
- При воспроизведении кассеты, записанной в 16-битовом режиме, нельзя отрегулировать баланс в установке AUDIO MIX.

Изменение установок меню

Значок/элемент	Режим	Назначение	Переключатель POWER
 SETUP MENU			
CLOCK SET	—	Для установки даты или времени (стр. 31)	CAMERA MEMORY ¹⁾
USB STREAM	● OFF	Для отключения функции USB Streaming	PLAYER ^{2)/} VCR ³⁾ CAMERA
	ON	Для включения функции USB Streaming	
LANGUAGE	● ENGLISH	Для отображения информационных индикаторов на английском языке	PLAYER ^{2)/} VCR ³⁾ CAMERA MEMORY ¹⁾
	FRANÇAIS ⁴⁾	Для отображения информационных индикаторов на французском языке	
	ESPAÑOL ⁴⁾	Для отображения информационных индикаторов на испанском языке	
	PORTUGUÊS ⁴⁾	Для отображения информационных индикаторов на португальском языке	
	DEUTSCH ⁴⁾	Для отображения информационных индикаторов на немецком языке	
	ITALIANO ⁴⁾	Для отображения информационных индикаторов на итальянском языке	
	ΕΛΛΗΝΙΚΑ ⁴⁾	Для отображения информационных индикаторов на греческом языке	
	中文 [COMP] ⁵⁾	Для отображения информационных индикаторов на китайском (традиционном) языке	
	中文 [SIMP] ⁵⁾	Для отображения информационных индикаторов на китайском (упрощенном) языке	
DEMO MODE	● ON	Для воспроизведения демонстрации	CAMERA
	OFF	Для отмены режима демонстрации	

¹⁾ DCR-TRV22E/TRV33E

²⁾ DCR-TRV12E/TRV14E

³⁾ DCR-TRV19E/TRV22E/TRV33E

⁴⁾ Только для европейских моделей

⁵⁾ Только для моделей, поставляемых в другие страны/регионы

Примечания по режиму DEMO MODE

- Невозможно выбрать DEMO MODE, если кассета или “Memory Stick” (только модель DCR-TRV22E/TRV33E) вставлена в видеокамеру.
- Если переключатель NIGHTSHOT установлен в положение ON, на экране появится индикация “NIGHTSHOT”, и будет невозможно выбрать DEMO MODE в установках меню.
- Если дотронуться до сенсорной панели во время демонстрации, она на некоторое время будет приостановлена и начнется снова приблизительно через 10 минут.

- Для DEMO MODE по умолчанию установлено значение STBY (ожидание), и демонстрация включается примерно через 10 минут после установки переключателя POWER в положение CAMERA при отсутствии установленной в камере кассеты и “Memory Stick” (только модель DCR-TRV22E/TRV33E). Для отмены демонстрации вставьте кассету, установите переключатель POWER в любое другое положение, кроме CAMERA, или установите для DEMO MODE значение OFF. Чтобы снова установить значение STBY (ожидание), оставьте DEMO MODE в положении ON в установках меню, установите переключатель POWER в положение OFF (CHG) и переведите обратно в положение CAMERA.

(продолжение на следующей странице)

Изменение установок меню

Значок/элемент	Режим	Назначение	Переключатель POWER
ETC OTHERS			
DATA CODE¹⁾ (на пульте дистанционного управления)	● DATE/CAM	Для отображения даты, времени и различных установок во время воспроизведения при нажатии кнопки DATA CODE на пульте дистанционного управления (стр. 56)	(PLAYER) ^{2)/} (VCR) ³⁾ (MEMORY) ⁴⁾
	DATE	Для отображения даты и времени во время воспроизведения при нажатии кнопки DATA CODE на пульте дистанционного управления	
WORLD TIME	---	Для установки часов на местное время. Нажмите ↓/↑ для установки разницы во времени. Значение времени изменится в зависимости от установленной здесь разницы. Если для разницы во времени установить значение 0, то часы вернуться к первоначально установленному времени.	(CAMERA) (MEMORY) ⁴⁾
BEEP	● MELODY	Для вывода мелодичного звукового сигнала при запуске/остановке записи или нештатной ситуации при работе видеокамеры	(PLAYER) ^{2)/} (VCR) ³⁾ (CAMERA) (MEMORY) ⁴⁾
	NORMAL	Для вывода зуммерного сигнала вместо мелодичного	
	OFF	Для отмены мелодичного и зуммерного сигналов, а также отключения звука затвора	
COMMANDER¹⁾	● ON	Для включения пульта дистанционного управления, прилагаемого к видеокамере	(PLAYER) ^{2)/} (VCR) ³⁾ (CAMERA) (MEMORY) ⁴⁾
	OFF	Для отключения пульта дистанционного управления во избежание срабатывания видеокамеры, вызванного работой пульта управления другого видеомонофона	
DISPLAY	● LCD	Для отображения индикации на экране ЖКД и в видеоискателе	(PLAYER) ^{2)/} (VCR) ³⁾ (CAMERA) (MEMORY) ⁴⁾
	V-OUT/LCD	Для отображения индикации на экране телевизора, экране ЖКД и в видеоискателе	

¹⁾ DCR-TRV14E/TRV19E/TRV22E/TRV33E

²⁾ DCR-TRV12E/TRV14E

³⁾ DCR-TRV19E/TRV22E/TRV33E

⁴⁾ DCR-TRV22E/TRV33E

Примечание

При нажатии кнопки DSPL/BATT INFO, когда для DISPLAY установлено значение V-OUT/LCD в установках меню, изображение с телевизора или видеомонофона не появится на экране ЖКД, даже если видеокамера подсоединена к выходам телевизора или видеомонофона.

Изменение установок меню

Значок/элемент	Режим	Назначение	Переключатель POWER
ETC OTHERS			
REC LAMP	● ON	Для включения индикатора записи видеокамерой на передней панели видеокамеры	CAMERA MEMORY ¹⁾
	OFF	Для отключения индикатора записи видеокамерой, чтобы человек, которого Вы снимаете, не подозревал о съемке	
VIDEO EDIT	● RETURN ¹⁾	Для отмены цифрового монтажа программы	PLAYER ^{2)/} VCR ³⁾
	TAPE ¹⁾	Для создания программ и выполнения цифрового монтажа программы на кассете (стр. 111)	
	MEMORY ¹⁾	Для создания программ и выполнения цифрового монтажа программы на "Memory Stick" (стр. 175)	

¹⁾ DCR-TRV22E/TRV33E

²⁾ DCR-TRV12E/TRV14E

³⁾ DCR-TRV19E/TRV22E/TRV33E

При записи близко расположенного объекта

Если для REC LAMP установлено значение ON и объект расположен близко к камере, красный индикатор записи видеокамерой на передней панели видеокамеры может отражаться на объекте. В этом случае рекомендуется установить для REC LAMP значение OFF.

Если после извлечения источника питания пройдет более 5 минут



Для элементов PROGRAM AE, FLASH LVL, AUDIO MIX, WHT BAL, HiFi SOUND и COMMANDER (кроме модели DCR-TRV12E) будут восстановлены заводские установки. Другие установки меню сохраняются в памяти даже после отключения питания.

Ändra menyinställningarna

Välja läge för de olika alternativen

● är ursprunglig inställning.

Vilka menyalternativ som finns tillgängliga beror på hur POWER-omkopplaren står. På skärmen visas bara de alternativ som är tillgängliga för tillfället.

Ikon/alternativ	Läge	Betydelse	POWER-omkopplare
 MANUAL SET			
PROGRAM AE	---	För att göra inställningar efter rådande inspelningsförhållanden (sid. 80)	(CAMERA) (MEMORY) ¹⁾
P EFFECT	---	För att lägga till specialeffekter (liknande dem som brukar användas i filmer och på TV) (sid. 76, 92)	(PLAYER) ^{2)/} (VCR) ³⁾ (CAMERA)
FLASH MODE	● ON	För att utlösa blixten (tillval) oberoende av belysningen i omgivningen	(CAMERA) (MEMORY) ¹⁾
	ON 	För att utlösa blixten (tillval) oberoende av belysningen i omgivningen. För att reducera "röda ögon"-fenomenet utlöses blixten en aning i för tid.	
	AUTO	För att utlösa blixten (tillval) automatiskt	
	AUTO 	För att utlösa blixten (tillval) automatiskt. För att reducera "röda ögon"-fenomenet utlöses blixten en aning i för tid.	
FLASH LVL	HIGH	För att få en högre nivå på blixten (tillval) än normalt	(CAMERA) (MEMORY) ¹⁾
	● NORMAL	För att använda den normala inställningen	
	LOW	För att få en lägre nivå på blixten (tillval) än normalt	
WHT BAL	---	För att justera vitbalansen (sid. 69)	(CAMERA) (MEMORY) ¹⁾
AUTO SHTR	● ON	För att automatiskt aktivera den elektroniska slutaren när du filmar där det är ljusst	(CAMERA)
	OFF	För att stänga av aktiveringen av den elektroniska slutaren även om du filmar där det är ljusst	

¹⁾ DCR-TRV22E/TRV33E

²⁾ DCR-TRV12E/TRV14E

³⁾ DCR-TRV19E/TRV22E/TRV33E

Om FLASH MODE och FLASH LVL

Du kan inte justera FLASH MODE och FLASH LVL om den externa blixten (tillval) inte är kompatibel.



Om FLASH MODE

Om blixten inte kan förhindra "röda ögon"-fenomenet kan du bara välja ON eller AUTO.

Om den elektroniska slutaren

Den elektroniska slutaren ställer in slutarhastigheten elektroniskt.

Ändra menyinställningarna

Ikon/alternativ	Läge	Betydelse	POWER-omkopplare
 CAMERA SET			
D ZOOM	● OFF	För att avbryta digital zoomning. Du kan zooma upp till 10×.	(CAMERA)
	20×	För att aktivera digital zoomning. Zoomning större än 10× och upp till 20× utförs digitalt (sid. 44).	
	120× ¹⁾	För att aktivera digital zoomning. Zoomning större än 10× och upp till 120× utförs digitalt.	
	100× ²⁾	För att aktivera digital zoomning. Zoomning större än 10× och upp till 100× utförs digitalt.	
16:9WIDE	● OFF	För att inte spela in i breddbilsformatet 16:9	(CAMERA)
	ON	För att spela in i breddbilsformatet 16:9 (sid. 71)	
STEADYSHOT	● ON	För att motverka kameraskakningar	(CAMERA)
	OFF	För att avbryta SteadyShot. Du får naturligare bilder om du använder stativ när du fotograferar stillastående motiv.	
EDITSEARCH	● OFF	För att inte visa  / - · + på LCD-skärmen	(CAMERA)
	ON	För att visa  / - · + på LCD-skärmen (sid. 51)	
N.S. LIGHT	● ON	För att använda NightShot Light (sid. 48)	(CAMERA)
	OFF	För att stänga av NightShot Light	(MEMORY) ³⁾

¹⁾ DCR-TRV14E/TRV19E/TRV22E/TRV33E

²⁾ DCR-TRV12E

³⁾ DCR-TRV22E/TRV33E

Om SteadyShot

- SteadyShot-funktionen kan inte kompensera en alltför ryckig kameraföring.
- Om du använder en konversionslins (extra tillbehör) kan SteadyShot-funktionen påverkas.

Om du avbryter SteadyShot

Indikatorn  (SteadyShot avstängt) visas. Videokameran hindrar kraftig kompensation för kameraskakningar.

(fortsättning på nästa sida)

Ändra menyinställningarna

Ikön/alternativ	Läge	Betydelse	POWER-omkopplare
PLAYER SET ¹⁾ / VCR SET ²⁾			
HiFi SOUND	● STEREO	För att spela upp ett stereoband eller ett band med dubbla ljudspår med huvud- och sidoljud (sid. 286)	(PLAYER) ¹⁾ / (VCR) ²⁾
	1	För att spela upp ett stereoband med vänster ljudkanal eller ett band med dubbelt ljudspår med huvudljudet	
	2	För att spela upp ett stereoband med höger ljudkanal eller ett band med dubbelt ljudspår med sidoljud	
AUDIO MIX	---	För att justera balansen mellan stereo 1 och stereo 2 (sid. 132)	(PLAYER) ¹⁾ / (VCR) ²⁾
A/V → DV OUT ³⁾	● OFF	För att sända ut digitalt ljud och digital bild i analogt format med hjälp av videokameran	(VCR)
	ON	För att sända ut analoga bilder och analogt ljud i digitalt format med hjälp av videokameran (sid. 238)	
NTSC PB	● ON PAL TV	För att spela upp ett band som spelats in med färgformatet NTSC på en TV med PAL-systemet	(PLAYER) ¹⁾ / (VCR) ²⁾
	NTSC 4.43	För att spela upp ett band som spelats in med färgformatet NTSC på en TV i läget NTSC 4.43	
LCD/VF SET			
LCD B.L.	● BRT NORMAL	Ställa in normal ljusstyrka för LCD-skärmen	(PLAYER) ¹⁾ / (VCR) ²⁾
	BRIGHT	För att göra LCD-skärmen ljusare	(CAMERA) (MEMORY) ³⁾
LCD COLOUR	---	För att justera färgen på LCD-skärmen med ↓/↑	(PLAYER) ¹⁾ / (VCR) ²⁾ / (CAMERA) (MEMORY) ³⁾
VF B.L.	● BRT NORMAL	För att ställa in normal ljusstyrka för sökaren	(PLAYER) ¹⁾ / (VCR) ²⁾
	BRIGHT	För att göra sökaren ljusare	(CAMERA) (MEMORY) ³⁾

¹⁾ DCR-TRV12E/TRV14E

²⁾ DCR-TRV19E/TRV22E/TRV33E

³⁾ DCR-TRV22E/TRV33E

Om NTSC PB

När du spelar upp ett band på en TV som kan hantera flera format (Multi System), väljer du det läge som ger bäst bild på TV:n.



Om LCD B.L. och VF B.L.

- Om du väljer BRIGHT minskar batteritiden ungefär 10 procent under inspelning.
- När du använder andra strömkällor än batteri väljs BRIGHT automatiskt.

Om du justerar LCD B.L., LCD COLOUR och VF B.L.

Det du spelar in påverkas inte.

Ändra menyinställningarna

Ikon/alternativ	Läge	Betydelse	POWER-omkopplare
 MEM SET 1 ¹⁾			
STILL SET			
BURST ²⁾	● OFF	För att inte spela in oavbrutet	(MEMORY)
	NORMAL	För att spela in från 4 till 13 bilder i en följd (sid. 154)	
	EXP BRKTG	För att spela in 3 bilder i en följd med olika exponeringar	
QUALITY	● FINE	För att ta stillbilder i bästa kvalitetsläget (sid. 147)	(VCR) (MEMORY)
	STANDARD	För att ta stillbilder i normalt kvalitetsläge	(MEMORY)
IMAGESIZE ²⁾	● 1152 × 864	För att ta stillbilder i storleken 1152 × 864 (sid. 148)	(MEMORY)
	640 × 480	För att ta stillbilder i storleken 640 × 480	
MOVIE SET			
IMAGESIZE	● 320 × 240	För att spela in rörliga bilder med bildstorleken 320 × 240 (sid. 150)	(VCR) (MEMORY)
	160 × 112	För att spela in rörliga bilder med bildstorleken 160 × 112	
 REMAIN	● AUTO	För att visa återstående minne på ett "Memory Stick" i följande fall: <ul style="list-style-type: none"> • Under 5 sekunder efter det att du har ställt POWER-omkopplaren på MEMORY eller VCR • Under 5 sekunder efter det att du har ställt POWER-omkopplaren på MEMORY eller VCR och satt i ett "Memory Stick" • När den återstående kapaciteten för "Memory Stick" är mindre än 2 minuter när du ställt POWER-omkopplaren på MEMORY • Under 5 sekunder från den punkt när inspelning av rörliga bilder startade • Under 5 sekunder efter det att inspelningen av ett rörligt motiv är klar 	(VCR) (MEMORY)
	ON	För att alltid visa återstående kapacitet för "Memory Stick"	
NEW FOLDER	● ADD	För att skapa en ny mapp	(MEMORY)
	RETURN	För att avbryta skapandet av en ny mapp	
REC FOLDER	—	För att ändra lagringsplats för bildfiler	(MEMORY)
FILE NO.	● SERIES	För att numrera filer i löpande ordning även när du byter "Memory Stick". Tänk på att numreringsordningen återställs om du skapar en ny mapp eller byter inspelningsmapp.	(VCR) (MEMORY)
	RESET	För att återställa filnumreringen varje gång du byter "Memory Stick"	

¹⁾ Endast DCR-TRV22E/TRV33E

²⁾ Endast DCR-TRV33E

När du väljer bildkvalitetsläge
Antal bilder du kan ta i det aktuella
bildkvalitetsläget visas på skärmen.

(fortsättning på nästa sida)

Ändra menyinställningarna

Ikön/alternativ	Läge	Betydelse	POWER-omkopplare
 MEM SET 2 ¹⁾			
SLIDE SHOW	RETURN	För att avbryta bildspelet	(MEMORY)
	● ALL FILES	För att spela upp alla bilder på ett "Memory Stick" genom att starta bildspelet	
	FOLDER □□□ ²⁾	För att spela upp alla bilder i den uppspelningsmapp du valt för att starta bildspelet	
INT. R -STL	ON	För att aktivera intervallinspelning av stillbilder (sid. 164)	(MEMORY)
	● OFF	För att avbryta intervallinspelning av stillbilder	
	SET	För att ställa in INTERVAL vid intervallinspelning av stillbilder	
DELETE ALL	● RETURN	För att avbryta radering av alla bilderna	(MEMORY)
	ALL FILES	För att radera alla oskyddade bilder (sid. 194)	
	FOLDER □□□ ²⁾	För att radera alla bilder i den uppspelningsmapp du valt	
FORMAT	● RETURN	För att avbryta formatering	(MEMORY)
	OK	För att formatera ett isatt "Memory Stick" Tänk på att formatering raderar all information på "Memory Stick". Därför bör du kontrollera innehållet på "Memory Stick" innan du formaterar det. 1. Välj FORMAT, tryck sedan på EXEC. 2. Välj OK, tryck sedan på EXEC. 3. När indikatorn EXECUTE visas trycker du på EXEC. Indikatorn FORMATTING blinkar under pågående formatering. Indikatorn COMPLETE visas när formateringen är slutförd.	

¹⁾ Endast DCR-TRV22E/TRV33E

²⁾ □□□ står för mappens namn.

Om formatering

- Gör inte något av följande när indikatorn FORMATTING visas:
 - Ställa POWER-omkopplaren i motsatt läge
 - Tryck inte på några knappar
 - Ta ur "Memory Stick"
- Det "Memory Stick" som medföljer videokameran är fabriksformat. Du behöver inte formatera det med videokameran.

- Du kan inte formatera ett "Memory Stick" om dess skrivskyddsflak står i läget LOCK (låst).
- Formatera "Memory Stick" om indikatorn "FORMAT ERROR" visas.
- Formateringen raderar exempelbilderna på "Memory Stick".
- Formateringen raderar även skyddade bilder på "Memory Stick".
- Formatering raderar alla mappar du skapat.

Ändra menyinställningarna

Ikon/alternativ	Läge	Betydelse	POWER-omkopplare
[CM] CM SET			
TITLE	---	För att lägga titlar ovanpå en bild eller skapa en egen titel (sid. 133, 136)	PLAYER ¹⁾ / VCR ²⁾ CAMERA
TITLEERASE	---	För att radera den titel du lagt ovanpå en bild (sid. 135)	PLAYER ¹⁾ / VCR ²⁾ CAMERA
TITLE DSPL	● ON	För att visa den titel du lagt ovanpå en bild	PLAYER ¹⁾ / VCR ²⁾
	OFF	För att inte visa titeln (sid. 134)	
CM SEARCH ³⁾	● ON	För att söka med hjälp av kassetminnet (sid. 98, 100, 103)	PLAYER ¹⁾ / VCR ²⁾
	OFF	För att söka utan att använda kassetminne (sid. 101, 104)	
TAPE TITLE	---	För att skapa en kassetetikett (sid. 138)	PLAYER ¹⁾ / VCR ²⁾ CAMERA
ERASE ALL	● RETURN	För att radera all information	PLAYER ¹⁾ / VCR ²⁾
	OK	För att radera all information från kassetminnet (sid. 140)	VCR ²⁾ CAMERA



¹⁾ DCR-TRV12E/TRV14E

²⁾ DCR-TRV19E/TRV22E/TRV33E

³⁾ DCR-TRV14E/TRV19E/TRV22E/TRV33E

(fortsättning på nästa sida)

Ändra menyinställningarna

Ikön/alternativ	Läge	Betydelse	POWER-omkopplare
 TAPE SET			
REC MODE	● SP	För att göra en inspelning i SP-läget (Standard Play)	(PLAYER) ¹⁾ / (VCR) ²⁾
	LP	För att öka inspelningstiden med 1,5 gånger den inspelningstid som gäller för SP-läget	(CAMERA)
AUDIO MODE	● 12BIT	För att spela in i 12-bitarsläget (2 stereoljud)	(VCR) ³⁾
	16BIT	För att spela in i 16-bitarsläget (1 stereoljud med hög kvalitet)	(CAMERA)
 REMAIN	● AUTO	För att visa information om återstående bandtid: <ul style="list-style-type: none"> • Det tar videokameran ungefär 8 sekunder när du ställt POWER-omkopplaren på PLAYER¹⁾/VCR²⁾ eller CAMERA och satt i en kassett för att räkna ut den återstående bandtiden • Under ungefär 8 sekunder efter det att du har tryckt två gånger på DSPL/BATT INFO • Under ungefär 8 sekunder efter det att du har ställt POWER-omkopplaren på PLAYER¹⁾/VCR²⁾ och tryckt på  	(PLAYER) ¹⁾ / (VCR) ²⁾ (CAMERA)
	ON	För att alltid visa information om återstående bandtid	
FRAME REC	● OFF	För att stänga av bildruteinspelning	(CAMERA)
	ON	För att aktivera bildruteinspelning (sid. 89)	
INT. REC	ON	För att aktivera intervallinspelning (sid. 87)	(CAMERA)
	● OFF	För att stänga av intervallinspelning	
	SET	För att ställa in INTERVAL och REC TIME för intervallinspelning	

¹⁾ DCR-TRV12E/TRV14E

²⁾ DCR-TRV19E/TRV22E/TRV33E

³⁾ DCR-TRV22E/TRV33E

Om LP-läget

- Om du har spelat in ett band i LP-läget bör du använda kameran även när du spelar upp bandet. Om du spelar upp bandet på en annan videokamera eller videobandspelare kan det hända att det blir störningar i bilden eller ljudet.
- När du spelar in i LP-läget får du bäst resultat om du använder Sony Excellence/Master-mini-DV-kassetter.
- Du kan inte göra ljudpålägg på ett band som är inspelat i LP-läget. Använd SP-läget för band som du senare vill spela in ljud på.

- Om du spelar in i både SP- och LP-lägena på ett och samma band, eller om du spelar in vissa avsnitt i LP-läget, kan det hända att det blir störningar i den uppspelade bilden. Det kan också hända att tidkoden inte anges korrekt mellan olika avsnitt.

Om AUDIO MODE

- Du kan inte göra ljudpålägg på band som är inspelade i 16-bitarsläget.
- När du spelar upp band som du har spelat in i 16-bitarsläget kan du inte justera balansen i AUDIO MIX.

Ändra menyinställningarna

Ikon/alternativ	Läge	Betydelse	POWER-omkopplare
 SETUP MENU			
CLOCK SET	---	För att ställa in datum och tid (sid. 31)	(CAMERA) (MEMORY) ¹⁾
USB STREAM	● OFF	För att stänga av funktionen USB Streaming	(PLAYER) ²⁾ / (VCR) ³⁾
	ON	För att aktivera funktionen USB Streaming	(CAMERA)
LANGUAGE	● ENGLISH	För att visa informationsindikatorerna på engelska	(PLAYER) ²⁾ / (VCR) ³⁾
	FRANÇAIS ⁴⁾	För att visa informationsindikatorerna på franska	(CAMERA)
	ESPAÑOL ⁴⁾	För att visa informationsindikatorerna på spanska	(MEMORY) ¹⁾
	PORTUGUÊS ⁴⁾	För att visa informationsindikatorerna på portugisiska	
	DEUTSCH ⁴⁾	För att visa informationsindikatorerna på tyska	
	ITALIANO ⁴⁾	För att visa informationsindikatorerna på italienska	
	ΕΛΛΗΝΙΚΑ ⁴⁾	För att visa informationsindikatorerna på grekiska	
	中文 [COMP] ⁵⁾	För att visa informationsindikatorer på traditionell kinesiska	
DEMO MODE	● ON	För att starta demonstrationsläget	(CAMERA)
	OFF	För att avbryta demonstrationsläget	

¹⁾ DCR-TRV22E/TRV33E

²⁾ DCR-TRV12E/TRV14E

³⁾ DCR-TRV19E/TRV22E/TRV33E

⁴⁾ Endast europeiska modeller

⁵⁾ Endast modeller för övriga länder.

Om DEMO MODE

- Du kan inte välja DEMO MODE när en kassett eller ett "Memory Stick" (endast DCR-TRV22E/TRV33E) sitter i videokameran.
- När NIGHTSHOT är ställt på ON visas indikatorn "NIGHTSHOT" på skärmen. Då kan du inte välja DEMO MODE i menyinställningarna.
- Om du trycker på pekskärmen i demonstrationsläget stannar demonstrationen upp en stund och startar igen efter ungefär 10 minuter.

- DEMO MODE är ställt på STBY (standby) vid leverans från fabrik och demonstrationen börjar ungefär 10 minuter efter det att du har ställt POWER-omkopplaren på CAMERA utan att ha satt in en kassett eller ett "Memory Stick" (Endast DCR-TRV22E/TRV33E).

Du kan avbryta demonstrationen genom att sätta in en kassett, ställa POWER-omkopplaren på ett annat läge än CAMERA eller ställa DEMO MODE på OFF. Vill du ställa in STBY (standby) igen lämnar du DEMO MODE i läget ON i menyinställningarna, ställer POWER-omkopplaren på OFF (CHG) och ställer sedan tillbaka POWER-omkopplaren på CAMERA.

(fortsättning på nästa sida)

Ändra menyinställningarna

Ikön/alternativ	Läge	Betydelse	POWER-omkopplare
ETC OTHERS			
DATA CODE ¹⁾ (På fjärrkontrollen)	● DATE/CAM	För att visa datum, tid och olika inställningar under uppspelning när du trycker på DATA CODE på fjärrkontrollen (sid. 56)	(PLAYER) ²⁾ / (VCR) ³⁾ (MEMORY) ⁴⁾
	DATE	För att visa informationskoden (datum/tid) under uppspelning när du trycker på DATA CODE på fjärrkontrollen	
WORLD TIME	---	För att ställa klockan på lokal tid. Ställ in tidsskillnaden genom att trycka på ↓/↑. Klockan ställer om sig efter den tidsskillnad du anger. Om du anger 0 som tidsskillnad återgår klockan till den tid som den var inställd på från början.	(CAMERA) (MEMORY) ⁴⁾
BEEP	● MELODY	För att spela upp en melodislinga när du startar/avbryter en inspelning eller när videokameran hamnar i ett oväntat läge	(PLAYER) ²⁾ / (VCR) ³⁾ (CAMERA) (MEMORY) ⁴⁾
	NORMAL	För att aktivera en ljudsignal i stället för melodin	
	OFF	För att stänga av melodin, ljudsignal och ljudet från slutaren	
COMMANDER ¹⁾	● ON	För att aktivera fjärrkontrollen som följer med videokameran	(PLAYER) ²⁾ / (VCR) ³⁾ (CAMERA) (MEMORY) ⁴⁾
	OFF	För att stänga av fjärrkontrollen om du vill undvika att kameran påverkas av ovidkommande signaler när du använder en annan videobandsspelares fjärrkontroll	
DISPLAY	● LCD	För att visa bilden på LCD-skärmen och i sökaren	(PLAYER) ²⁾ / (VCR) ³⁾ (CAMERA) (MEMORY) ⁴⁾
	V-OUT/LCD	För att visa bilden på TV-skärmen, LCD-skärmen och i sökaren	

¹⁾ DCR-TRV14E/TRV19E/TRV22E/TRV33E

²⁾ DCR-TRV12E/TRV14E

³⁾ DCR-TRV19E/TRV22E/TRV33E

⁴⁾ DCR-TRV22E/TRV33E

Obs!

Om du trycker på DSPL/BATT INFO när DISPLAY står på V-OUT/LCD i menyinställningarna, visas inte bilden från en TV eller videobandspelare på LCD-skärmen, även om videokameran är ansluten till utgångarna på TVn eller videobandsspelaren.

Ändra menyinställningarna

Ikon/alternativ	Läge	Betydelse	POWER- omkopplare
ETC OTHERS			
REC LAMP	● ON	För att tända inspelningslampan på videokamerans framsida	(CAMERA) (MEMORY) ¹⁾
	OFF	För att stänga av inspelningslampan, t.ex. om du inte vill att den du filmar ska veta att du spelar in	
VIDEO EDIT	● RETURN ¹⁾	För att avsluta digital programredigering	(PLAYER) ^{2)/} (VCR) ³⁾
	TAPE ¹⁾	För att skapa program och utföra digital programredigering av ett band (sid. 111)	
	MEMORY ¹⁾	För att skapa program och utföra digital programredigering på ett "Memory Stick"(sid. 175)	

¹⁾ DCR-TRV22E/TRV33E

²⁾ DCR-TRV12E/TRV14E

³⁾ DCR-TRV19E/TRV22E/TRV33E

När du filmar näraliggande motiv

När REC LAMP är ställd på ON kan det hända att ljuset från den röda inspelningslampan reflekteras mot motivet om det befinner sig nära. I så fall ställer du REC LAMP på OFF.

Efter mer än 5 minuter efter det att du kopplat ur strömkällan

Alternativen för PROGRAM AE, FLASH LVL, AUDIO MIX, WHT BAL, HiFi SOUND och COMMANDER (ej för DCR-TRV12E) återställs till sina ursprungliga inställningar. Övriga menyalternativ lagras i minnet även om du kopplar bort strömkällan.

Типы неисправностей и способы их устранения

Если возникла какая-либо проблема при использовании видеокамеры, воспользуйтесь следующей таблицей для ее устранения. Если проблема не устраняется, отсоедините источник питания и обратитесь в сервисный центр Sony. Если на экране появится индикация “С:□□:□□”, это означает, что сработала функция дисплея самодиагностики. См. стр. 270.

В режиме записи

Проблема	Причина и/или способ устранения
Не работает кнопка START/STOP.	<ul style="list-style-type: none"> • Переключатель POWER не установлен в положение CAMERA. <ul style="list-style-type: none"> → Установите его в положение CAMERA (стр. 13, 36). • Если видеокамера будет находиться более 5 минут в режиме ожидания записи, она автоматически выключится для предотвращения расхода энергии батарейного блока и защиты видеокассеты. <ul style="list-style-type: none"> → Установите переключатель POWER в положение OFF (CHG), а затем снова в положение CAMERA. • Лента в кассете подошла к концу. <ul style="list-style-type: none"> → Перемотайте ленту назад или вставьте новую кассету (стр. 12, 53). • Лепесток защиты от записи установлен в положение SAVE. <ul style="list-style-type: none"> → Используйте новую кассету или передвиньте лепесток (стр. 287). • Лента прилипла к барабану (конденсация влаги). <ul style="list-style-type: none"> → Извлеките кассету и оставьте видеокамеру приблизительно на 1 час для акклиматизации (стр. 296).
Выключается питание.	<ul style="list-style-type: none"> • Если видеокамера будет находиться более 5 минут в режиме ожидания записи, она автоматически выключится для предотвращения расхода энергии батарейного блока и защиты видеокассеты. <ul style="list-style-type: none"> → Установите переключатель POWER в положение OFF (CHG), а затем снова в положение CAMERA. • Батарейный блок разряжен или почти разряжен. <ul style="list-style-type: none"> → Установите полностью заряженный батарейный блок.
Изображение на экране видеоискателя нечеткое.	<ul style="list-style-type: none"> • Видеоискатель не выдвинут. <ul style="list-style-type: none"> → Выдвиньте видеоискатель (стр. 43). • Не отрегулирован объектив видеоискателя. <ul style="list-style-type: none"> → Отрегулируйте объектив видеоискателя (стр. 43).
Не работает функция устойчивой съемки SteadyShot.	<ul style="list-style-type: none"> • Для STEADYSHOT установлено значение OFF в установках меню. <ul style="list-style-type: none"> → Установите значение ON (стр. 243).
Не работает функция автоматической фокусировки.	<ul style="list-style-type: none"> • Установлен режим ручной фокусировки. <ul style="list-style-type: none"> → Нажмите кнопку FOCUS для установки автоматической фокусировки (стр. 84). • Условия съемки не подходят для автоматической фокусировки. <ul style="list-style-type: none"> → Отрегулируйте фокус вручную (стр. 84).

Типы неисправностей и способы их устранения

Проблема	Причина и/или способ устранения
Изображение не появляется в видеоскателье.	<ul style="list-style-type: none"> Открыта панель ЖКД. → Закройте панель ЖКД.
При съемке таких объектов, как лампы или пламя свечи на темном фоне, появляется вертикальная полоса.	<ul style="list-style-type: none"> Слишком высокая контрастность между объектом и фоном. Это не является неисправностью.
При съемке очень ярких объектов появляется вертикальная черная полоса.	<ul style="list-style-type: none"> Это не является неисправностью.
На экране появляются небольшие белые, красные, синие или зеленые точки.	<ul style="list-style-type: none"> Включен режим SLOW SHTR, Super NightShot* или Colour Slow Shutter*. Это не является неисправностью.
На экране появляется необычное изображение.	<ul style="list-style-type: none"> Если кассета и "Memory Stick"* не вставлена спустя 10 минут после установки переключателя POWER в положение CAMERA или значения ON для DEMO MODE в установках меню, видеокамера автоматически начнет демонстрацию. → Вставьте кассету или "Memory Stick"* или дотроньтесь до экрана ЖКД. Демонстрация остановится. Кроме того, в установках меню можно установить для параметра DEMO MODE значение OFF (стр. 249).
Изображение записывается с неправильными или неестественными цветами.	<ul style="list-style-type: none"> Переключатель NIGHTSHOT установлен в положение ON. → Установите его в положение OFF (стр. 47).
Изображение получается слишком ярким, а объект не появляется на экране.	<ul style="list-style-type: none"> Переключатель NIGHTSHOT установлен в положение ON в хорошо освещенном месте. → Установите его в положение OFF (стр. 47). Включена функция задней подсветки. → Выключите ее (стр. 46).
Не слышен щелчок затвора.	<ul style="list-style-type: none"> Для ВЕЕР установлено значение OFF в установках меню. → Установите значение MELODY или NORMAL (стр. 250).
При записи с экрана телевизора или дисплея компьютера появляются черные полосы.	<ul style="list-style-type: none"> → Установите для STEADYSHOT значение OFF в установках меню (стр. 243).
Внешняя вспышка (приобретается дополнительно) не работает.	<ul style="list-style-type: none"> Отключено питание внешней вспышки (приобретается дополнительно), или не установлен источник питания. → Включите внешнюю вспышку (приобретается дополнительно) или установите источник питания. Подключено 2 или несколько внешних вспышек (приобретаются дополнительно). → Можно подключать только 1 внешнюю вспышку (приобретается дополнительно).
Возникновение мерцания или изменения цветности.	<ul style="list-style-type: none"> При съемке с использованием газоразрядных ламп, например, ламп дневного света, натриевых или ртутных ламп, для параметра PROGRAM AE установлено значение PORTRAIT или SPORTS. → Установите для PROGRAM AE значение AUTO в установках меню.

* только модель DCR-TRV22E/TRV33E

Типы неисправностей и способы их устранения

В режиме воспроизведения

Проблема	Причина и/или способ устранения
Воспроизведение невозможно.	<ul style="list-style-type: none">• Лента в кассете подошла к концу. → Перемотайте ленту назад (стр. 53).
На изображении имеются горизонтальные полосы. Воспроизводимое изображение не отображается или отображается нечетко.	<ul style="list-style-type: none">• Возможно, загрязнены видеоголовки. → Почистите головки с помощью чистящей кассеты (приобретается дополнительно) (стр. 297).
При воспроизведении кассеты звука не слышен или слышен тихо.	<ul style="list-style-type: none">• Стереокассета воспроизводится, когда в установках меню для HiFi SOUND выбрано значение 2. → Установите для HiFi SOUND значение STEREO (стр. 244).• Установлен минимальный уровень громкости. → Увеличьте громкость (стр. 52).• Для AUDIO MIX установлено значение ST2 в установках меню. → Отрегулируйте AUDIO MIX (стр. 244).
Звук прерывается.	<ul style="list-style-type: none">• Возможно, загрязнены видеоголовки. → Почистите головки с помощью чистящей кассеты (приобретается дополнительно) (стр. 297).
Функция поиска даты не работает, хотя дата записи отображается.*	<ul style="list-style-type: none">• Используется кассета без кассетной памяти. → Используйте кассету с кассетной памятью (стр. 100).• Для CM SEARCH установлено значение OFF в установках меню. → Установите значение ON (стр. 247).• На ленте имеется незаписанный участок между записанными частями (стр. 102).
Не работает функция поиска титра.*	<ul style="list-style-type: none">• Используется кассета без кассетной памяти. → Используйте кассету с кассетной памятью (стр. 98).• Для CM SEARCH установлено значение OFF в установках меню. → Установите значение ON (стр. 247).• На кассете отсутствуют титры. → Выполните наложение титров (стр. 133).• На ленте имеется незаписанный участок между записанными частями (стр. 99).
Не слышен новый звук, добавленный на кассету с записью.	<ul style="list-style-type: none">• Для AUDIO MIX установлено значение ST1 в установках меню. → Отрегулируйте AUDIO MIX (стр. 244).
Не отображается титр.	<ul style="list-style-type: none">• Для TITLE DSPL установлено значение OFF в установках меню. → Установите значение ON (стр. 247).

* кроме модели DCR-TRV12E

Типы неисправностей и способы их устранения

В режимах записи и воспроизведения

Проблема	Причина и/или способ устранения
Не включается питание.	<ul style="list-style-type: none">• Не установлен батарейный блок, либо он полностью или почти разрядился. → Установите заряженный батарейный блок (стр. 24, 25).• Адаптер переменного тока не подсоединен к сетевой розетке. → Подсоедините адаптер переменного тока к сетевой розетке (стр. 12).
Не работает функция поиска конца.	<ul style="list-style-type: none">• Использовалась кассета без кассетной памяти, и она была извлечена после записи (стр. 50).• Запись на новую кассету еще не выполнялась (стр. 50).
Функция поиска конца работает неправильно.	<ul style="list-style-type: none">• В начале или в середине ленты имеется незаписанный участок (стр. 51).
Батарейный блок быстро разряжается.	<ul style="list-style-type: none">• Слишком низкая температура окружающей среды.• Батарейный блок заряжен не полностью. → Снова полностью зарядите батарейный блок (стр. 25).• Батарейный блок полностью разряжен и не может быть перезаряжен. → Замените его на новый батарейный блок (стр. 291).
Индикатор оставшегося времени работы батарейного блока неправильно отображает время.	<ul style="list-style-type: none">• Батарейный блок длительное время использовался при очень высокой или низкой температуре окружающей среды.• Батарейный блок полностью разряжен и не может быть перезаряжен. → Замените его на новый батарейный блок (стр. 291).• Батарейный блок заряжен не полностью. → Установите полностью заряженный батарейный блок (стр. 24, 25).• Произошло отклонение в оставшемся времени работы батарейного блока. → Снова полностью зарядите батарейный блок для правильного отображения индикации оставшегося времени работы батарейного блока (стр. 290).
Питание отключается, хотя индикатор оставшегося времени работы батарейного блока показывает, что в нем остался достаточный заряд для его функционирования.	<ul style="list-style-type: none">• Произошло отклонение в оставшемся времени работы батарейного блока. → Снова полностью зарядите батарейный блок для правильного отображения индикации оставшегося времени работы батарейного блока (стр. 290).
Кассета не вынимается из кассетного отделения.	<ul style="list-style-type: none">• Отсоединен источник питания. → Подсоедините его плотно (стр. 12, 25).• Батарейный блок полностью разряжен. → Используйте заряженный батарейный блок (стр. 24, 25).
Мигают индикаторы  и  , и не работают никакие функции, кроме извлечения кассеты.	<ul style="list-style-type: none">• Произошла конденсация влаги. → Извлеките кассету и оставьте видеокамеру приблизительно на 1 час для акклиматизации (стр. 296).
При использовании кассеты с кассетной памятью не отображается индикатор  .	<ul style="list-style-type: none">• Загрязнен или запылен позолоченный разъем кассеты. → Почистите позолоченный разъем (стр. 287).
Не отображается индикатор оставшейся ленты.	<ul style="list-style-type: none">• Для  REMAIN установлено значение AUTO в установках меню. → Для постоянного отображения индикатора оставшейся ленты установите значение ON (стр. 248).

(продолжение на следующей странице)

Типы неисправностей и способы их устранения

При использовании “Memory Stick” (только модель DCR-TRV22E/ TRV33E)

Проблема	Причина и/или способ устранения
“Memory Stick” не работает.	<ul style="list-style-type: none">• Переключатель POWER не установлен в положение MEMORY. → Установите его в положение MEMORY (стр. 15).• Не вставлена “Memory Stick”. → Вставьте “Memory Stick” (стр. 14, 146).
Не функционирует запись.	<ul style="list-style-type: none">• “Memory Stick” переполнена. → Удалите ненужные изображения и выполните запись снова (стр. 192).• Вставленная “Memory Stick” неправильно отформатирована. → Отформатируйте эту “Memory Stick” с помощью видеокамеры или используйте другую “Memory Stick” (стр.141, 246).• Лепесток защиты от записи на “Memory Stick” установлен в положение LOCK. → Отключите защиту (стр. 142).• Невозможно записать информацию в папку 100MSDCF. Она предназначена только для воспроизведения.
Не удаляется изображение.	<ul style="list-style-type: none">• Изображение защищено. → Отмените защиту изображения (стр. 190).• Лепесток защиты от записи на “Memory Stick” установлен в положение LOCK. → Отключите защиту (стр. 142).• Предпринята попытка удалить более 100 изображений за один раз. → За один раз на индексном экране можно выбрать до 100 изображений (стр. 193).
Невозможно отформатировать “Memory Stick” .	<ul style="list-style-type: none">• Лепесток защиты от записи на “Memory Stick” установлен в положение LOCK. → Отключите защиту (стр. 142).
Не удается выполнить удаление всех изображений.	<ul style="list-style-type: none">• Лепесток защиты от записи на “Memory Stick” установлен в положение LOCK. → Отключите защиту (стр. 142).
Невозможно установить защиту изображения.	<ul style="list-style-type: none">• Лепесток защиты от записи на “Memory Stick” установлен в положение LOCK. → Отключите защиту (стр. 142).• Индексный экран не отображается. → Нажмите INDEX для отображения индексного экрана, затем установите защиту изображения (стр. 190).

Типы неисправностей и способы их устранения

Проблема	Причина и/или способ устранения
Не удается записать знак печати на неподвижное изображение.	<ul style="list-style-type: none">• Лепесток защиты от записи на “Memory Stick” установлен в положение LOCK. → Отключите защиту (стр. 142).• Индексный экран не отображается. → Нажмите INDEX для отображения индексного экрана, затем запишите знак печати (стр. 197).• Предпринята попытка записать знак печати на движущееся изображение. → Знаки печати не записываются на движущееся изображение.• Знак печати записан на 999 файлов. → Знак печати можно записать не более, чем на 999 файлов.
Не удастся изменить размер изображения (только модель DCR-TRV33E).	<ul style="list-style-type: none">• Невозможно изменить размер изображений, записанных на другой камере.
Изображения не воспроизводятся с действительным размером.	<ul style="list-style-type: none">• Возможно, изображения не будут воспроизводиться с действительным размером при попытке воспроизведения изображений, записанных на другом оборудовании. Это не является неисправностью.
Не удастся воспроизвести данные изображения.	<ul style="list-style-type: none">• Переименованные папки/файлы или изображения, обработанные с помощью компьютера, могут не воспроизводиться на этой видеокамере.• Если изображения записаны с помощью другого оборудования, то на этой видеокамере они могут воспроизводиться с помехами.

(продолжение на следующей странице)

Типы неисправностей и способы их устранения

Прочее

Проблема	Причина и/или способ устранения
Не записывается титр.	<ul style="list-style-type: none">• Используется кассета без кассетной памяти. → Используйте кассету с кассетной памятью (стр. 133).• Кассетная память переполнена. → Сотрите ненужные титры (стр. 135).• На кассете выполнена установка для предотвращения случайного стирания. → Передвиньте лепесток защиты от записи на кассете в положение REC (стр. 287).• На ленте имеется незаписанный участок между записанными частями. → Наложите титр на записанный участок (стр. 133).
Не удается записать кассетную маркировку.	<ul style="list-style-type: none">• Используется кассета без кассетной памяти. → Используйте кассету с кассетной памятью (стр. 138).• Кассетная память переполнена. → Удалите ненужные данные (стр. 139).• На кассете выполнена установка для предотвращения случайного стирания. → Передвиньте лепесток защиты от записи на кассете в положение REC (стр. 287).
Не работает функция цифрового монтажа программы на кассете.	<ul style="list-style-type: none">• Селектор входного сигнала на видеокамере установлен неправильно. → Правильно установите селектор и проверьте соединения между видеомагнитофоном и видеокамерой (стр. 106, 120).• Видеокамера подсоединена с помощью кабеля i.LINK к аппаратуре DV производства другой фирмы (не Sony). → Установите его в положение IR (стр. 111).• Попытка установки программы на незаписанную часть кассеты. → Установите программу еще раз на записанную часть (стр. 117).• Не настроена синхронизация видеокамеры и видеомагнитофона. → Настройте синхронизацию видеомагнитофона (стр. 115).• Неправильный код IR SETUP. → Установите правильный код (стр. 114).
Не работает функция цифрового монтажа программы на "Memory Stick" (только модель DCR-TRV22E/TRV33E).	<ul style="list-style-type: none">• Попытка установки программы на незаписанную часть кассеты. → Установите программу еще раз на записанную часть (стр. 173).
Не работает пульт дистанционного управления, прилагаемый к этой видеокамере (кроме модели DCR-TRV12E).	<ul style="list-style-type: none">• Для COMMANDER установлено значение OFF в установках меню. → Установите значение ON (стр. 250).• Что-то препятствует прохождению инфракрасных лучей. → Устраните препятствие.• Батарейки вставлены в держатель так, что их полюса + и – не совпадают с символами + и –. → Вставьте батарейки, соблюдая надлежащую полярность (стр. 315).• Батарейки разрядились. → Вставьте новые батарейки (стр. 315).
Изображение с телевизора или видеомагнитофона не отображается, даже если видеокамера подсоединена к выходам телевизора или видеомагнитофона (только модель DCR-TRV19E/TRV22E/TRV33E).	<ul style="list-style-type: none">• Для DISPLAY установлено значение V-OUT/LCD в установках меню. → Установите значение LCD (стр. 250).

Типы неисправностей и способы их устранения

Проблема	Причина и/или способ устранения
В течение 5 секунд звучит мелодичный или зуммерный сигнал.	<ul style="list-style-type: none">• Произошла конденсация влаги. → Извлеките кассету и оставьте видеокамеру приблизительно на 1 час для акклиматизации (стр. 296).• Что-то случилось с видеокамерой. → Выньте кассету и вставьте ее снова, а затем включите видеокамеру.
При включенном питании не работает ни одна из функций.	→ Отсоедините адаптер переменного тока от сетевой розетки или снимите батарейный блок, затем, спустя приблизительно 1 минуту, подсоедините снова. Включите питание. Если функции по-прежнему не работают, нажмите кнопку RESET, используя заостренный предмет (при нажатии кнопки RESET все установки, включая дату и время, вернутся к значениям по умолчанию) (стр. 309).
Если переключатель POWER установлен в положение VCR или OFF (CHG), то при перемещении видеокамеры внутри нее может слышаться потрескивание (только модель DCR-TRV33E).	<ul style="list-style-type: none">• Это происходит, потому что при работе некоторых функций используется линейный механизм. Это не является неисправностью.
Во время зарядки батарейного блока не отображаются индикаторы.	<ul style="list-style-type: none">• Батарейный блок установлен неправильно. → Установите его правильно (стр. 24).
Не удается зарядить батарейный блок.	<ul style="list-style-type: none">• Переключатель POWER не установлен в положение OFF (CHG). → Установите его в положение OFF (CHG) (стр. 25).
Быстро расходуется заряд, хотя индикатор оставшегося времени работы батарейного блока показывает полную зарядку.	→ Снова полностью зарядите батарейный блок (стр. 25).
Во время зарядки батарейного блока мигает индикатор CHG (зарядка).	<ul style="list-style-type: none">• Батарейный блок установлен неправильно. → Установите его правильно (стр. 24).• Неисправность батарейного блока. → Обратитесь в сервисный центр Sony или в местное уполномоченное предприятие по обслуживанию изделий Sony.
На сенсорной панели не отображаются кнопки.	<ul style="list-style-type: none">• Нажата кнопка DSPL/BATT INFO. → Слегка прикоснитесь к экрану ЖКД. → Нажмите кнопку DSPL/BATT INFO на видеокамере или DISPLAY на пульте дистанционного управления (кроме модели DCR-TRV12E, стр. 54).
Не работают кнопки на экране ЖКД.	→ Настройте экран (CALIBRATION) (стр. 300).
Не удается передать на компьютер данные изображения по соединению USB.	<ul style="list-style-type: none">• Кабель USB был подключен до завершения установки драйвера USB. → Удалите неправильный драйвер, а затем переустановите драйвер USB (стр. 206, 213).• Для USB STREAM установлено значение OFF в установках меню. → Установите значение ON (стр. 249).
Кассета не вынимается, даже если крышка кассетного отсека открыта.	<ul style="list-style-type: none">• В видеокамере начала конденсироваться влага (стр. 296).
Кассета не вынимается.	→ Снимите батарейный блок, а затем снова установите (стр. 24).

Индикация самодиагностики

В видеокамере имеется функция самодиагностики. Эта функция отображает текущее состояние видеокамеры в виде 5-значного кода (комбинация из одной буквы и цифр) на экране ЖКД или в видеоискателе. Если отображается 5-значный код, см. следующую таблицу кодов. Последние 2 цифры (обозначенные как □□) будут изменяться в зависимости от состояния видеокамеры.

Экран ЖКД или видеоискатель

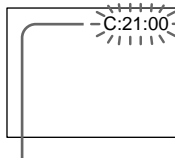

Индикация самодиагностики

- С:□□:□□
Можно выполнить обслуживание видеокамеры самостоятельно.
- E:□□:□□
Обратитесь в сервисный центр Sony или в местное уполномоченное предприятие по обслуживанию изделий Sony.

5-значная индикация	Причина и/или способ устранения
C:04:□□	<ul style="list-style-type: none"> • Используется батарейный блок, который не является батарейным блоком "InfoLITHIUM". → Используйте батарейный блок "InfoLITHIUM" (стр. 25, 288).
C:21:□□	<ul style="list-style-type: none"> • Произошла конденсация влаги. → Извлеките кассету и оставьте видеокамеру приблизительно на один час для акклиматизации (стр. 296).
C:22:□□	<ul style="list-style-type: none"> • Загрязнены видеоголовки. → Почистите головки с помощью чистящей кассеты (приобретается дополнительно) (стр. 297).
C:31:□□ C:32:□□	<ul style="list-style-type: none"> • Произошла неполадка, отличающаяся от приведенных выше, которую можно устранить самостоятельно. → Извлеките кассету и вставьте ее снова, а затем выполните на видеокамере какие-либо операции. Не делайте этого в случае конденсации влаги (стр. 296). → Отсоедините провод электропитания адаптера переменного тока или батарейный блок. После повторного подключения источника питания выполните на видеокамере какие-либо операции. → Замените кассету.
E:20:□□ E:61:□□ E:62:□□	<ul style="list-style-type: none"> • Произошла неисправность, которую нельзя устранить самостоятельно. → Обратитесь в сервисный центр Sony или в местное уполномоченное предприятие по обслуживанию изделий Sony и сообщите 5-значный код (например, E:61:10).

Если не удастся самостоятельно устранить неполадку даже после нескольких попыток использования соответствующих методов устранения, обратитесь в сервисный центр Sony или в местное уполномоченное предприятие по обслуживанию изделий Sony.

Предупреждающие индикаторы

Если на экране появятся индикаторы, проверьте следующее:
Более подробную информацию см. на странице в круглых скобках “()”.

101-0001 Предупреждающий индикатор для файла²⁾

Медленное мигание:

- файл поврежден;
- файл не читается;
- предпринята попытка использовать функцию MEMORY MIX для движущегося изображения (стр. 160).

C:21:00 Индикация самодиагностики (стр. 270)

Батарейный блок полностью или почти полностью разряжен

Медленное мигание:

- батарейный блок почти разряжен.
- В зависимости от условий эксплуатации, окружающей среды и состояния батарейного блока индикатор  мигает, даже если оставшееся время работы батарейного блока составляет 5-10 минут.

Произошла конденсация влаги¹⁾

Быстрое мигание:

- выньте кассету, установите переключатель POWER в положение OFF (CHG) и оставьте ее примерно на 1 час с открытой крышкой кассетного отсека (стр. 296).

Предупреждающий индикатор для кассетной памяти¹⁾

Медленное мигание:

- не установлена кассета с кассетной памятью (стр. 284).

Предупреждающий индикатор для “Memory Stick”²⁾

Медленное мигание:

- “Memory Stick” не вставлена.

Быстрое мигание:

- невозможно записать изображение на “Memory Stick”.¹⁾

Предупреждающий индикатор о форматировании “Memory Stick”^{1) 2)}

Быстрое мигание:

- данные на “Memory Stick” повреждены (стр. 146);
- “Memory Stick” отформатирована неправильно (стр. 246).

Предупреждающий индикатор о несовместимой “Memory Stick”^{1) 2)}

Медленное мигание:

- вставлена несовместимая “Memory Stick”.

Предупреждающий индикатор для кассеты

Медленное мигание:

- лента почти достигла конца;
- кассета не вставлена;¹⁾
- Лепесток защиты от записи на кассете установлен в положение SAVE (стр. 287).¹⁾

Быстрое мигание:

- лента в кассете подошла к концу.¹⁾

Необходимо извлечь кассету¹⁾

Медленное мигание:

- Лепесток защиты от записи на кассете установлен в положение SAVE (стр. 287).

Быстрое мигание:

- произошла конденсация влаги (стр. 296);
- лента в кассете подошла к концу;
- сработала функция самодиагностики (стр. 270).

Изображение защищено^{1) 2)}

Медленное мигание:

- изображение защищено (стр. 190).

Предупреждающий индикатор для вспышки (приобретается дополнительно)

Медленное мигание:

- выполняется зарядка.

Быстрое мигание:

- сработала функция самодиагностики (стр. 270);¹⁾
- неисправность внешней вспышки (приобретается дополнительно).

Предупреждающий индикатор при записи неподвижного изображения

Медленное мигание:

- неподвижное изображение нельзя записать на “Memory Stick” (стр. 63);²⁾
- неподвижное изображение нельзя записать на кассету (стр. 65).³⁾

























¹⁾ Слышен мелодичный или зуммерный сигнал.

²⁾ Только модель DCR-TRV22E/TRV33E

³⁾ Только модель DCR-TRV12E/TRV14E/TRV19E

Предупреждающие сообщения

Если на экране появятся сообщения, проверьте следующее. Более подробную информацию см. на странице в круглых скобках “()”.

- CLOCK SET Установите дату и время (стр. 31).
- FOR “InfoLITHIUM” BATTERY ONLY Используйте батарейный блок “InfoLITHIUM” (стр. 25).
-  CLEANING CASSETTE Загрязнены видеоголовки (стр. 297).
На экране попеременно появляются индикатор  и сообщение “ CLEANING CASSETTE”.
- COPY INHIBIT⁴⁾ Предпринята попытка записать изображение, содержащее сигнал защиты авторского права (стр. 285).¹⁾
-  FULL Кассетная память переполнена (стр. 135, 139, 140).¹⁾
-  16BIT Для AUDIO MODE установлено значение 16BIT.¹⁾
-  REC MODE Невозможно перезаписать новый звук (стр. 131, 248).
Для REC MODE установлено значение LP.¹⁾ Кассета записана в другой системе цветности. Новый звук невозможно перезаписать (стр. 131, 248).
-  TAPE На ленте нет записанного участка.¹⁾ Новый звук невозможно перезаписать.
-  “i.LINK” CABLE Подключен кабель i.LINK.¹⁾ Новый звук невозможно перезаписать (стр. 131).
-  FULL³⁾ “Memory Stick” переполнена (стр. 155).¹⁾
-  ³⁾ Лепесток защиты от записи на “Memory Stick” установлен в положение LOCK (стр. 142).¹⁾
-  NO FILE³⁾ На “Memory Stick” отсутствуют или не распознаются записанные изображения.¹⁾
-  NO MEMORY STICK³⁾ Не установлена “Memory Stick”.¹⁾
-  AUDIO ERROR³⁾ Предпринята попытка записать изображение со звуком, который не может быть записан видеокамерой на “Memory Stick” (стр. 171).¹⁾
-  MEMORY STICK ERROR³⁾ Данные на “Memory Stick” повреждены (стр. 146).¹⁾
-  FORMAT ERROR³⁾ “Memory Stick” не распознается (стр. 246).¹⁾
Проверьте формат.
-  PLAY ERROR³⁾ Изображение искажено и не может быть воспроизведено.^{1) 2)}
-  REC ERROR³⁾ Выключите и снова включите питание.¹⁾
-   INCOMPATIBLE MEMORY STICK³⁾ Установленная “Memory Stick” не поддерживается видеокамерой.¹⁾
- READ-ONLY MEMORY STICK³⁾ Установленная “Memory Stick” предназначена только для чтения.¹⁾
-   TAPE END Лента в кассете подошла к концу.¹⁾
-  NO TAPE Вставьте кассету.¹⁾
- DELETING³⁾ В процессе удаления данных с “Memory Stick” была нажата кнопка PHOTO на видеокамере.¹⁾
- FORMATTING³⁾ В процессе форматирования “Memory Stick” была нажата кнопка PHOTO на видеокамере.¹⁾
-  NOW CHARGING Неправильно работает зарядка внешней вспышки (приобретается дополнительно).¹⁾
- FOLDER NO. FULL³⁾ Достигнуто максимально возможное количество папок.¹⁾
- USB STREAMING ON GOING³⁾ Используется функция USB Streaming.

¹⁾ Слышен мелодичный или зуммерный сигнал.

²⁾ Выньте и снова вставьте “Memory Stick”, затем включите воспроизведение.

³⁾ Только модель DCR-TRV22E/TRV33E

⁴⁾ Только модель DCR-TRV19E/TRV22E/TRV33E

Typer av problem och hur du åtgärdar dem

Om du stöter på problem när du använder videokameran kan du försöka hitta orsaken till problemet med hjälp av följande felsökningsschema. Om problemet kvarstår kopplar du ur strömkällan och kontaktar Sony-återförsäljaren. Om "C:□□:□□" visas på skärmen betyder det att kamerans självdiagnosfunktion har utförts. Se sid. 281.

Under inspelning

Symptom	Orsak och/eller åtgärd
START/STOP fungerar inte.	<ul style="list-style-type: none"> • POWER-omkopplaren är inte ställd på CAMERA. → Ställ den på CAMERA (sid. 17, 36). • Om videokameran har varit i standbyläge för inspelning i mer än 5 minuter stängs den automatiskt av för att förhindra att batteriet tar slut och för att skydda bandet. → Ställ POWER-omkopplaren på OFF (CHG) och sedan på CAMERA igen. • Bandet har tagit slut. → Spola tillbaka bandet eller sätt in ett nytt (sid. 16, 53). • Skrivskyddsfliken är ställd på SAVE. → Använd en ny kassett eller skjut fliken åt sidan (sid. 287). • Bandet har fastnat mot bandhuvudet (på grund av kondens). → Ta ur kassetten och låt videokameran stå minst 1 timme så att fukten hinner avdunsta (sid. 296).
Strömmen stängs av.	<ul style="list-style-type: none"> • Om videokameran har varit i standbyläge för inspelning i mer än 5 minuter stängs den automatiskt av för att förhindra att batteriet tar slut och för att skydda bandet. → Ställ POWER-omkopplaren på OFF (CHG) och sedan på CAMERA igen. • Batteriet är slut eller nästan slut. → Sätt i ett nyladdat batteri.
Bilden i sökaren är inte skarp.	<ul style="list-style-type: none"> • Du har inte förlängt sökaren. → Förläng sökaren (sid. 43). • Du har inte ställt in sökarlinsen. → Justera sökarlinsen (sid. 43).
Du kan inte använda SteadyShot.	<ul style="list-style-type: none"> • STEADYSHOT är ställt på OFF i menyinställningarna. → Ställ det på ON (sid. 253).
Autofokusfunktionen fungerar inte.	<ul style="list-style-type: none"> • Inställningen står på manuell fokusering. → Aktivera automatisk fokuseringen genom att trycka på FOCUS (sid. 84). • Inspelningsförhållandena passar inte för automatisk fokusering. → Ställ in fokus manuellt (sid. 84).

(fortsättning på nästa sida)

Typer av problem och hur du åtgärdar dem

Symptom	Orsak och/eller åtgärd
Bilden visas inte i sökaren.	<ul style="list-style-type: none">• LCD-skärmen är öppen.→ Stäng LCD-skärmen.
Ett vertikalt band visas när du filmar t.ex. en lampa eller lågan från ett levande ljus mot en mörk bakgrund.	<ul style="list-style-type: none">• Kontrasten mellan motiv och bakgrund är för stor. Det är inte ett tecken på att något är fel.
Ett vertikalt band visas när du filmar ett mycket ljusstarkt motiv.	<ul style="list-style-type: none">• Det är inte ett tecken på att något är fel.
Några små vita, röda, blå eller gröna punkter syns på skärmen.	<ul style="list-style-type: none">• Läget SLOW SHTR, Super NightShot* eller Colour Slow Shutter* är aktiverat. Det är inte ett tecken på att något är fel.
En okänd bild visas på skärmen.	<ul style="list-style-type: none">• Demonstrationen startar automatiskt om det har gått 10 minuter efter det att du har ställt POWER-omkopplaren på CAMERA, eller om du har ställt DEMO MODE på ON i menyinställningarna, utan att ha satt in ett band eller ett "Memory Stick"™.→ Sätt i en kassett/ett "Memory Stick"™ eller tryck på LCD-skärmen. Demonstrationen avbryts. Du kan också ställa DEMO MODE på OFF i menyinställningarna (sid. 259).
Bilden är inspelad med fel eller onaturliga färger.	<ul style="list-style-type: none">• NIGHTSHOT är ställt på ON.→ Ställ det på OFF (sid. 47).
Bilden är för ljus och motivet visas inte på skärmen.	<ul style="list-style-type: none">• NIGHTSHOT är ställt på ON och du filmar där det är ljust.→ Ställ det på OFF (sid. 47).• Motljusfunktionen är aktiv.→ Stäng av den (sid. 46).
Det hörs inget ljud från slutaren.	<ul style="list-style-type: none">• BEEP är ställt på OFF i menyinställningarna.→ Ställ det på MELODY eller NORMAL (sid. 260).
Svarta band visas när du filmar en TV- eller datorskärm.	<ul style="list-style-type: none">→ Ställ STEADYSHOT på OFF i menyinställningarna (sid. 253).
Extern blix (tillval) fungerar inte.	<ul style="list-style-type: none">• Strömmen till den externa blixen (tillval) är avslagen eller så är ingen strömkälla ansluten.→ Aktivera den externa blixen (tillval) eller anslut strömkällan.• Du har anslutit 2 eller fler externa blixar (tillval).→ Du kan bara använda 1 extern blix (tillval).
Färgen fladdrar eller ändrar färg.	<ul style="list-style-type: none">• PORTRAIT eller SPORTS av PROGRAM AE är aktiverat när du spelar in i ljuset från en urladdningslampa, t.ex. ett lysrör, natriumlampa eller kvicksilverbäglampa.→ Ställ PROGRAM AE på AUTO i menyinställningarna.

* Endast DCR-TRV22E/TRV33E

Typer av problem och hur du åtgärdar dem

Under uppspelning





Symptom	Orsak och/eller åtgärd
Det går inte att starta uppspelningen.	<ul style="list-style-type: none">• Bandet har tagit slut. → Spola tillbaka bandet (sid. 53).
Det syns horisontella linjer på bilden eller den uppspelade bilden är inte skarp eller visas inte alls.	<ul style="list-style-type: none">• Videohuvudet kan vara smutsigt. → Rengör huvudet med en rengöringskassett (extra tillbehör) (sid. 297).
Vid uppspelning av band hörs inget ljud eller ljudet är mycket lågt.	<ul style="list-style-type: none">• Du spelade upp ett stereoband med HiFi SOUND ställt på 2 i menyinställningarna. → Ställ HiFi SOUND på STEREO (sid. 254).• Du har sänkt volymen för mycket. → Vrid upp volymen (sid. 52).• AUDIO MIX är ställt på ST2-sidan i menyinställningarna. → Justera AUDIO MIX (sid. 254).
Ljudet försvinner då och då.	<ul style="list-style-type: none">• Videohuvudet kan vara smutsigt. → Rengör huvudet med en rengöringskassett (extra tillbehör) (sid. 297).
Det går inte att visa inspelningsdatum eller utföra datumsökning.*	<ul style="list-style-type: none">• Bandet saknar kassetminne. → Använd ett band med kassetminne (sid. 100).• CM SEARCH är ställt på OFF i menyinställningarna. → Ställ det på ON (sid. 257).• Det finns ett oinspelat avsnitt bland de inspelade (sid. 102).
Det går inte att utföra titelsökning.*	<ul style="list-style-type: none">• Bandet saknar kassetminne. → Använd ett band med kassetminne (sid. 98).• CM SEARCH är ställt på OFF i menyinställningarna. → Ställ det på ON (sid. 257).• Det finns ingen titel på bandet. → Lägg till titlar (sid. 133).• Det finns ett oinspelat avsnitt bland de inspelade (sid. 99).
Det nya ljud som läggs till det inspelade bandet hörs inte.	<ul style="list-style-type: none">• AUDIO MIX är ställt på ST1-sidan i menyinställningarna. → Justera AUDIO MIX (sid. 254).
Titeln visas inte.	<ul style="list-style-type: none">• TITLE DSPL är ställt på OFF i menyinställningarna. → Ställ det på ON (sid. 257).

* Ej för DCR-TRV12E

(fortsättning på nästa sida)

Typer av problem och hur du åtgärdar dem

Under inspelning och uppspelning

Symptom	Orsak och/eller åtgärd
Strömmen slås inte på.	<ul style="list-style-type: none">• Du har inte satt i batteriet eller så är det helt eller nästan helt urladdat. → Sätt i ett laddat batteri (sid. 24, 25).• Nätadaptern är inte ansluten till ett vägguttag. → Anslut nätadaptern till ett vägguttag (sid. 16).
Sökning efter slutet av det senaste inspelade avsnittet (end search) kan inte utföras.	<ul style="list-style-type: none">• Du matade ut kassetten efter inspelningen och använde en kassett utan kassettninne (sid. 50).• Du har ännu inte spelat in något på den nya kassetten (sid. 50).
Sökning efter slutet av det senaste inspelade avsnittet (end search) fungerar inte som det ska.	<ul style="list-style-type: none">• Det finns ett oinspelat avsnitt i början av eller mitt i bandet (sid. 51).
Batteripaketet laddas ur snabbt.	<ul style="list-style-type: none">• Omgivningstemperaturen är för låg.• Batteriet är inte fulladdat. → Ladda upp batteriet fullt igen (sid. 25).• Batteriet är förbrukat och kan inte laddas upp igen. → Byt ut det mot ett nytt batteri (sid. 291).
Indikatorn för återstående batteritid visar inte korrekt tid.	<ul style="list-style-type: none">• Du har under en längre tid använt batteriet där det varit extremt varmt eller kallt.• Batteriet är förbrukat och kan inte laddas upp igen. → Byt ut det mot ett nytt batteri (sid. 291).• Batteriet är inte fulladdat. → Sätt i ett fulladdat batteri (sid. 24, 25).• Det har blivit en avvikelse i den återstående batteritiden. → Ladda upp batteriet helt igen, så att indikatorn för återstående batteritid visar korrekt värde (sid. 290).
Strömmen stängs av trots att indikatorn för återstående batteritid visar att det finns tillräckligt med ström för att videokameran ska fungera.	<ul style="list-style-type: none">• Det har blivit en avvikelse i den återstående batteritiden. → Ladda upp batteriet helt igen, så att indikatorn för återstående batteritid visar korrekt värde (sid. 290).
Bandet kan inte matas ut från kassettfacket.	<ul style="list-style-type: none">• Strömkällan är bortkopplad. → Anslut den ordentligt (sid. 16, 25).• Batteriet är urladdat. → Använd ett uppladdat batteri (sid. 24, 25).
Indikatorerna  och  blinkar och ingen annan funktion än utmatning av kassetten går att använda.	<ul style="list-style-type: none">• Det har bildats kondens (fukt) i kameran. → Ta ur kassetten och låt videokameran stå minst 1 timme så att fukten hinner avdunsta (sid. 296).
 visas inte trots att bandet har kassettninne.	<ul style="list-style-type: none">• Bandets guldpläterade anslutning är smutsig eller dammig. → Rengör den guldpläterade anslutningen (sid. 287).
Indikatorn för återstående bandtid visas inte.	<ul style="list-style-type: none">•  REMAIN är ställt på AUTO i menyinställningarna. → Ställ det på ON så visas alltid indikatorn för återstående bandtid (sid. 258).

Typer av problem och hur du åtgärdar dem

Vid användning av "Memory Stick" (endast DCR-TRV22E/TRV33E)

Symptom	Orsak och/eller åtgärd
"Memory Stick" fungerar inte.	<ul style="list-style-type: none">• POWER-omkopplaren är inte ställd på MEMORY. → Ställ det på MEMORY (sid. 19).• Du har inte satt in ett "Memory Stick". → Sätt in ett "Memory Stick" (sid. 18, 146).
Det går inte att spela in.	<ul style="list-style-type: none">• "Memory Stick" är redan fullt. → Radera bilder som du inte vill ha kvar längre och försök att spela in igen (sid. 192).• Det "Memory Stick" som du har satt in är felaktigt formaterat. → Formatera "Memory Stick" med videokameran eller använd ett annat "Memory Stick" (sid. 141, 256).• Skrivskyddsfliken på "Memory Stick" är ställd på LOCK (låst). → Frigör skrivskyddet (sid. 142).• Du kan inte spela in information i mappen 100MSDCF. Den används bara för uppspelning av information.
Bilden kan inte raderas.	<ul style="list-style-type: none">• Bilden är skyddad. → Ta bort skyddet från bilden (sid. 190).• Skrivskyddsfliken på "Memory Stick" är ställd på LOCK (låst). → Frigör skrivskyddet (sid. 142).• Du har försökt att radera fler än 100 bilder på en och samma gång. → Du kan välja upp till 100 bilder på INDEX-skärmen på en och samma gång (sid. 193).
Det går inte att formatera ett "Memory Stick".	<ul style="list-style-type: none">• Skrivskyddsfliken på "Memory Stick" är ställd på LOCK (låst). → Frigör skrivskyddet (sid. 142).
Det går inte att radera alla bilderna på en gång.	<ul style="list-style-type: none">• Skrivskyddsfliken på "Memory Stick" är ställd på LOCK (låst). → Frigör skrivskyddet (sid. 142).
Det går inte att skydda bilden.	<ul style="list-style-type: none">• Skrivskyddsfliken på "Memory Stick" är ställd på LOCK (låst). → Frigör skrivskyddet (sid. 142).• Indexskärmen visas inte. → Visa indexskärmen genom att trycka på INDEX, skydda sedan bilden (sid. 190).

(fortsättning på nästa sida)

Typer av problem och hur du åtgärdar dem

Symptom	Orsak och/eller åtgärd
Det går inte att utskriftsmärka en stillbild.	<ul style="list-style-type: none">• Skrivskyddsfliken på "Memory Stick" är ställd på LOCK (låst). → Frigör skrivskyddet (sid. 142).• Indexskärmen visas inte. → Visa indexskärmen genom att trycka på INDEX, markera sedan bilden för utskrift (sid. 197).• Du försöker utskriftsmarkera en rörlig bild. → Du kan inte utskriftsmarkera rörliga bilder.• Du har markerat 999 filer för utskrift. → Du kan högst märka 999 filer för utskrift.
Det går inte att ändra bildens storlek (endast DCR-TRV33E).	<ul style="list-style-type: none">• Det kan hända att bilder som spelats in med en annan kamera inte kan identifieras.
Det går inte att visa bilder i aktuell storlek.	<ul style="list-style-type: none">• Det kan hända att du inte kan spela upp bilder i aktuell storlek om bilderna spelats in med annan utrustning. Det är inte ett tecken på att något är fel.
Det går inte att spela upp bildinformationen.	<ul style="list-style-type: none">• Det kan hända att videokameran inte kan spela upp vissa bilder som behandlats på en dator eller bilder som fått sina fil- eller mappnamn ändrade på en dator.• Om du spelar in bilder med en annan utrustning kan det hända att bilderna inte spelas upp normalt på den här videokameran.

Typer av problem och hur du åtgärdar dem

Övrigt

Symptom	Orsak och/eller åtgärd
Titeln spelades inte in.	<ul style="list-style-type: none">• Bandet saknar kassetminne.<ul style="list-style-type: none">→ Använd ett band med kassetminne (sid. 133).• Kassetminnet är fullt.<ul style="list-style-type: none">→ Radera onödiga titlar (sid. 135).• Kassetten är inställd för att förhindra radering av misstag.<ul style="list-style-type: none">→ Skjut skrivskyddsfliken mot REC (sid. 287).• Det finns ett oinspelat avsnitt bland de inspelade.<ul style="list-style-type: none">→ Lägg till titeln på ett inspelat avsnitt (sid. 133).
En kassetetikett spelades inte in.	<ul style="list-style-type: none">• Bandet saknar kassetminne.<ul style="list-style-type: none">→ Använd ett band med kassetminne (sid. 138).• Kassetminnet är fullt.<ul style="list-style-type: none">→ Radera onödig information (sid. 139).• Bandet är inställt för att förhindra radering av misstag.<ul style="list-style-type: none">→ Skjut skrivskyddsfliken mot REC (sid. 287).
Det går inte att utföra digital programredigering till ett band.	<ul style="list-style-type: none">• Ingångsväljaren på videobandspelaren är inte korrekt inställd.<ul style="list-style-type: none">→ Ställ väljaren i rätt läge och kontrollera anslutningen mellan videobandspelaren och videokameran (sid. 106, 120).• Videokameran är ansluten med i.LINK-kabeln till en DV-enhet av ett annat märke än Sony.<ul style="list-style-type: none">→ Ställ om det till IR (sid. 111).• Du har försökt att skapa ett program för ett oinspelat bandavsnitt.<ul style="list-style-type: none">→ Skapa programmet för en inspelad del av bandet (sid. 117).• Synkroniseringen mellan videokameran och videobandspelaren är inte inställd.<ul style="list-style-type: none">→ Justera videobandspelarens synkronisering (sid. 115).• IR SETUP-koden är felaktig.<ul style="list-style-type: none">→ Ställ in rätt kod (sid. 114).
Det går inte att utföra digital programredigering till ett "Memory Stick" (Endast DCR-TRV22E/TRV33E).	<ul style="list-style-type: none">• Du har försökt att skapa ett program för ett oinspelat bandavsnitt.<ul style="list-style-type: none">→ Skapa programmet för en inspelad del av bandet (sid. 173).
Fjärrkontrollen som följer med videokameran fungerar inte (ej för DCR-TRV12E).	<ul style="list-style-type: none">• COMMANDER är ställt på OFF i menyinställningarna.<ul style="list-style-type: none">→ Ställ det på ON (sid. 260).• Det finns något hinder i vägen för de infraröda strålarna.<ul style="list-style-type: none">→ Ta bort det som blockerar strålarna.• Du har satt in batteriet med polerna felvända i förhållande till markeringarna (+ -).<ul style="list-style-type: none">→ Sätt i batterierna rättvända (sid. 315).• Batterierna är urladdade.<ul style="list-style-type: none">→ Sätt i nya (sid. 315).
Bilden från en TV eller videobandspelare visas inte trots att videokameran är ansluten till utgången på TVn eller videobandspelaren (Endast DCR-TRV19E/TRV22E/TRV33E).	<ul style="list-style-type: none">• DISPLAY är ställt på V-OUT/LCD i menyinställningarna.<ul style="list-style-type: none">→ Ställ det på LCD (sid. 260)

(fortsättning på nästa sida)

Typer av problem och hur du åtgärdar dem

Symptom	Orsak och/eller åtgärd
Melodin eller ljudsignalen spelas upp under 5 sekunder.	<ul style="list-style-type: none">• Det har bildats kondens (fukt) i kameran. → Ta ur kassetten och låt videokameran stå minst 1 timme så att fukten hinner avdunsta (sid. 296).• Något fel har uppstått i videokameran. → Ta ur kassetten, sätt tillbaka den och se om kameran går att använda igen.
Strömmen är påslagen, men det går inte att använda någon funktion.	→ Koppla ur nätadaptern från vägguttaget eller ta bort batteripaketet, vänta 1 minut och koppla sedan in strömkällan igen. Slå på strömmen. Om funktionerna fortfarande inte går att använda trycker du på RESET-knappen med ett spetsigt föremål. (Om du trycker på RESET återgår alla inställningar, inklusive inställningarna för datum och tid, till sina ursprungliga värden.) (sid. 309)
När du ställer POWER-omkopplaren på VCR eller OFF (CHG) och om du flyttar videokameran, kan det ibland höras ett rasslande ljud från den (endast DCR-TRV33E).	<ul style="list-style-type: none">• Det beror på den linjära mekanism vissa funktioner använder. Det är inte ett tecken på att något är fel.
Under tiden som batteriet laddas upp visas inga indikatorer.	<ul style="list-style-type: none">• Batteriet är inte isatt på rätt sätt. → Sätt i det på rätt sätt (sid. 24).
Det går inte att ladda upp batteriet.	<ul style="list-style-type: none">• POWER-omkopplaren är inte ställd på OFF (CHG). → Ställ den på OFF (CHG) (sid. 25).
Strömmen tar snabbt slut även om indikatorn för återstående batteritid visar att batteriet är fullt.	→ Ladda upp batteriet fullt igen (sid. 25).
När batteriet laddas upp blinkar CHG-lampan (uppladdning).	<ul style="list-style-type: none">• Batteriet är inte isatt på rätt sätt. → Sätt i det på rätt sätt (sid. 24).• Det är något fel med batteriet. → Kontakta din Sony-återförsäljare eller en auktoriserad Sony-serviceverkstad.
Knapparna visas inte på pekskärmen.	<ul style="list-style-type: none">• Du har tryckt på DSPL/BATT INFO. → Tryck försiktigt på LCD-skärmen. → Tryck på DSPL/BATT INFO på videokameran eller DISPLAY på fjärrkontrollen (ej för DCR-TRV12E, sid. 54).
Det går inte att använda knapparna på LCD-skärmen.	→ Justera skärmen (CALIBRATION) (sid. 300).
Det går inte att överföra bildinformation till en dator via USB-anslutningen.	<ul style="list-style-type: none">• Du anslöt USB-kabeln innan installationen av USB-drivrutinen var klar. → Avinstallera den felaktiga USB-drivrutinen och installera sedan om den (sid. 206, 213).• USB STREAM är ställt på OFF i menyinställningarna. → Ställ det på ON (sid. 259).
Kassetten kan inte matas ut trots att luckan till kassettfacket är öppen.	<ul style="list-style-type: none">• Fukt har börjat kondenseras i videokameran (sid. 296).
Kassetten kan inte matas ut.	→ Ta bort batteriet och sätt sedan tillbaka det igen (sid. 24).

Teckenfönster för självdiagnos

Videokameran har ett teckenfönster för självdiagnos. Den här funktionen visar kamerans aktuella status med en 5-siffrig kod (en bokstav följt av siffror) på LCD-skärmen eller i sökaren. Om en kod med 5 tecken visas tar du följande kodtabell till hjälp. De 2 sista siffrorna (indikeras med □□) varierar beroende på kamerans status.

LCD-skärm eller sökare

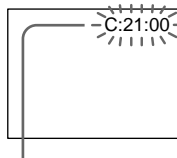

Teckenfönster för självdiagnos

- C:□□:□□
Du kan utföra servicen själv.
- E:□□:□□
Kontakta Sony-återförsäljaren eller en auktoriserad Sony-serviceverkstad.

5-teckenkod	Orsak och/eller åtgärd
C:04:□□	<ul style="list-style-type: none"> • Du använder ett batteri som inte är av typen "InfoLITHIUM". → Använd ett "InfoLITHIUM"-batteri (sid. 25, 288).
C:21:□□	<ul style="list-style-type: none"> • Det har bildats kondens (fukt) i kameran. → Mata ut kassetten och låt videokameran stå minst en timme så att fukten hinner avdunsta (sid. 296).
C:22:□□	<ul style="list-style-type: none"> • Videohuvudena är smutsiga. → Rengör huvudena med rengöringskassetten (extra tillbehör) (sid. 297).
C:31:□□ C:32:□□	<ul style="list-style-type: none"> • Ett annat fel än ovanstående har inträffat, men du bör själv kunna åtgärda det. → Mata ut kassetten, sätt tillbaka den och se om kameran går att använda igen. Utför inte den här funktionen om fukt har börjat kondenseras (sid. 296). → Koppla bort nätkabeln till nätadaptern eller ta ur batteriet. Koppla in strömkällan på nytt och försök använda kameran igen. → Byt ut kassetten.
E:20:□□ E:61:□□ E:62:□□	<ul style="list-style-type: none"> • Ett fel, som du inte själv kan åtgärda, har uppstått. → Kontakta Sony-återförsäljaren eller en Sony-serviceverkstad och tala om vilken 5-teckenkod som visades. (t.ex. E:61:10)

Om du inte kommer till rätta med problemet, trots att du har försökt några gånger, bör du kontakta Sony-återförsäljaren eller en auktoriserad Sony-serviceverkstad.

Varningsindikatorer

Om indikatorer visas på skärmen kontrollerar du följande:
Mer information finns på de sidor som anges inom parentes "()".

101-0001 Varningsindikator för filer²⁾

Blinkar långsamt:

- Det är något fel på filen.
- Filen kan inte läsas.
- Du har försökt att använda MEMORY MIX på rörliga bilder (sid. 160).

C:21:00 Teckenfönster för självdiagnos
(sid. 281)

Batteriet är slut eller nästan slut

Blinkar långsamt:

- Batteriet är nästan urladdat.
- Beroende på användning, miljö och batteriets kondition, kan det hända att -indikatorn blinkar trots att det finns mellan 5 och 10 minuters användningstid kvar.

Kondens har bildats¹⁾

Blinkar snabbt:

- Mata ut kassetten, ställ POWER-omkopplaren på OFF (CHG) och låt sedan videokameran stå 1 timme med kassettfacket öppet (sid. 296).

Varningsindikator för kassetminne¹⁾

Blinkar långsamt:

- Inget band med kassetminne har satts i (sid. 284).

Varningsindikator för "Memory Stick"²⁾

Blinkar långsamt:

- Du har inte har satt in ett "Memory Stick".

Blinkar snabbt:

- Bilden kan inte spelas in på ett "Memory Stick".¹⁾

Varningsindikator för "Memory Stick"-formatering^{1) 2)}

Blinkar snabbt:

- Informationen på "Memory Stick" är skadad (sid. 146).
- "Memory Stick" är inte korrekt formaterat (sid. 256).

Varningsindikator för ett inkompatibelt "Memory Stick"^{1) 2)}

Blinkar långsamt:

- Om du har satt in ett inkompatibelt "Memory Stick".

Varningsindikator för band

Blinkar långsamt:

- Bandet är nästan slut.
- Inget band har satts i.¹⁾
- Kassettens skrivskyddsflik är ställd på SAVE (sid. 287).¹⁾

Blinkar snabbt:

- Bandet har tagit slut.¹⁾

Du måste ta ur kassetten¹⁾

Blinkar långsamt:

- Kassettens skrivskyddsflik är ställd på SAVE (sid. 287).

Blinkar snabbt:

- Det har bildats kondens (fukt) i kameran (sid. 296).
- Bandet har tagit slut.
- Självdiagnosfunktionen är aktiverad (sid. 281).

Bilden är skyddad^{1) 2)}

Blinkar långsamt:

- Bilden är skyddad (sid. 190).

Varningsindikator för blix (tillval)

Blinkar långsamt:

- Under uppladdning

Blinkar snabbt:

- Självdiagnosfunktionen är aktiverad (sid. 281).¹⁾
- Något är fel på den externa blixten (tillval).

Varningsindikator vid inspelning av stillbilder

Blinkar långsamt:

- Stillbilden kan inte spelas in på ett "Memory Stick" (sid. 63).²⁾
- Stillbilden kan inte spelas in på bandet (sid. 65).³⁾























¹⁾ Melodin eller ljudsignalen spelas upp.

²⁾ Endast DCR-TRV22E/TRV33E

³⁾ Endast DCR-TRV12E/TRV14E/TRV19E

Varningsmeddelanden

Om meddelanden visas på skärmen kontrollerar du följande. Mer information finns på de sidor som anges inom parentes "()".

- **CLOCK SET** Ställ in datum och tid (sid. 31).
- **FOR "InfoLITHIUM" BATTERY ONLY** Använd ett "InfoLITHIUM"-batteri (sid. 25).
- ** CLEANING CASSETTE** Videohuvudena är smutsiga (sid. 297). Indikatorn  och meddelandet " CLEANING CASSETTE" visas omväxlande på skärmen.
- **COPY INHIBIT⁴⁾** Du har försökt spela in en film som är copyrightskyddad (sid. 285).¹⁾
- ** FULL** Kassetminnet är fullt (sid. 135, 139, 140).¹⁾
- ** 16BIT** AUDIO MODE är ställt på 16BIT.¹⁾ Du kan inte göra ljudpålägg (sid. 131, 258).
- ** REC MODE** REC MODE är ställt på LP.¹⁾ Bandet är inspelat med ett annat färgsystem. Du kan inte göra ljudpålägg (sid. 131, 258).
- ** TAPE** Det finns inget inspelat avsnitt på bandet.¹⁾ Du kan inte göra ljudpålägg.
- ** "i.LINK" CABLE** i.LINK-kabel är ansluten.¹⁾ Du kan inte göra ljudpålägg (sid. 131).
- ** FULL³⁾** Det "Memory Stick" du satt in är fullt (sid. 155).¹⁾
- ** ³⁾** Om skrivskyddsflisen på "Memory Stick" är ställd på LOCK (låst) (sid. 142).¹⁾
- ** NO FILE³⁾** Ingen bild finns inspelad på "Memory Stick" eller så kan inte bilden identifieras.¹⁾
- ** NO MEMORY STICK³⁾** Inget "Memory Stick" har satts i.¹⁾
- ** AUDIO ERROR³⁾** Du försöker spela in en bild med ljud som kameran inte kan spela in på "Memory Stick" (sid. 171).¹⁾
- ** MEMORY STICK ERROR³⁾** Fel på informationen på "Memory Stick" (sid. 146).¹⁾
- ** FORMAT ERROR³⁾** "Memory Stick" kan inte identifieras (sid. 256).¹⁾ Kontrollera formatet.
- ** PLAY ERROR³⁾** Bilden är förvrängd och kan inte spelas upp.^{1) 2)}
- ** REC ERROR³⁾** Slå av strömmen och slå sedan på den igen.¹⁾
- ** INCOMPATIBLE MEMORY STICK³⁾** Det "Memory Stick" du satt in är inkompatibelt med den här videokameran.¹⁾
- **READ-ONLY MEMORY STICK³⁾** Du har satt in ett skrivskyddat "Memory Stick".¹⁾
- **  TAPE END** Du har nått slutet av bandet.¹⁾
- ** NO TAPE** Sätt in en kassett.¹⁾
- **DELETING³⁾** Du trycker på PHOTO på videokameran samtidigt som du raderar information från "Memory Stick".¹⁾
- **FORMATTING³⁾** Du trycker på PHOTO på videokameran samtidigt som du formaterar "Memory Stick".¹⁾
- ** NOW CHARGING** Uppladdningen av en extern blytt (tillval) fungerar inte korrekt.¹⁾
- **FOLDER NO. FULL³⁾** Du har nått maximalt antal mappar som kan skapas.¹⁾
- **USB STREAMING ON GOING³⁾** USB-streaming pågår.

¹⁾ Melodin eller ljudsignalen spelas upp.

²⁾ Sätt in "Memory Stick" igen och påbörja uppspelningen.

³⁾ Endast DCR-TRV22E/TRV33E

⁴⁾ Endast DCR-TRV19E/TRV22E/TRV33E

Используемые кассеты

Выбор типа кассет

Можно использовать только кассеты mini DV ^{Mini} DV*. Нельзя использовать какие-либо другие кассеты типа 8 мм **8**, Hi8 **Hi8**, Digital8 **D8**, VHS **VHS**, VHSC **VHSC**, S-VHS **S-VHS**, S-VHSC **S-VHSC**, Betamax **B**, DV **DV** или MICROMV **MICROMV**.

* Существует 2 типа кассет мини DV: с кассетной памятью и без кассетной памяти. На кассетах с кассетной памятью имеется знак **CM** (кассетная память). Рекомендуется использовать кассеты с кассетной памятью.

На данном типе кассет установлена память в виде интегральной схемы. Используя данную интегральную схему, видеокамера может считывать и записывать разные данные, например, даты записи или титры и т.п. Для выполнения функций, использующих кассетную память, требуются последовательные сигналы, записанные на ленту. Если на ленте имеется незаписанный участок в начале или между записанными частями, то титры могут не отображаться надлежащим образом, а функции поиска могут работать неправильно (кроме модели DCR-TRV12E). Выполните следующие действия для предотвращения появления на пленке незаписанных участков. Нажмите END SCH для перехода к концу записанного участка, прежде чем начать следующую запись, если:

- кассета была извлечена во время записи;
- кассета воспроизводилась;
- использовалась функция монтажного поиска.

Если на ленте имеется незаписанный участок или прерывающийся сигнал, выполните перезапись с начала до конца, как описано выше.

Такой же результат может получиться при выполнении записи с помощью цифровой видеокамеры без функции кассетной памяти на кассету, записанную с помощью видеокамеры, оснащенной такой функцией.

Användbara videokassetter

Välja kassettyp

Du kan bara använda mini-DV-kassetter ^{Mini} DV*. Du kan inte använda några andra typer av kassetter av formatet 8 mm **8**, Hi8 **Hi8**, Digital8 **D8**, VHS **VHS**, VHSC **VHSC**, S-VHS **S-VHS**, S-VHSC **S-VHSC**, Betamax **B**, DV **DV** eller MICROMV **MICROMV**.

* Det finns 2 typer av mini-DV-kassetter: de med kassetminne och de utan kassetminne. Band med kassetminne är märkta med **CM** (Cassette Memory). Du rekommenderas att använda band med kassetminne.

På den här typen av band finns ett IC-minne (en integrerad krets som sitter i kassetten). Videokameran kan läsa och skriva information, t.ex. inspelningsdatum, titlar osv. från och till det här minnet.

De funktioner som använder kassetminne kräver att en konstant signalföljd är inspelad på bandet. Om det finns oinspelade avsnitt i början av bandet, eller mellan inspelade avsnitt, kan det hända att titlar inte visas som de ska, eller så fungerar inte sökfunktionen korrekt (ej för DCR-TRV12E). Utför följande för att undvika att oinspelade avsnitt uppstår på bandet.

Innan du börjar spela in trycker du på END SCH för att gå till slutet av det inspelade avsnittet om du gjort något av följande:

- Du har matat ut kassetten under inspelning.
- Du har spelat upp bandet.
- Du har använt funktionen för sökning av startpunkten för nästa inspelning (edit search).

Om det finns ett tomt parti på bandet, eller om signalföljden på bandet är avbruten, spelar du in från början till slutet av bandet på det sätt som beskrevs ovan.

Samma sak kan inträffa om du spelar in på ett band med en digital videokamera som inte kan hantera kassetminne och bandet tidigare spelats in på en videokamera som kan hantera kassetminne.

Используемые кассеты

Знак **CI//4K** на кассете

Емкость памяти кассет со знаком **CI//4K** составляет 4 КБ. Видеокамера может работать с памятью до 16 КБ. Кассеты с памятью емкостью 16 КБ маркируются знаком **CI//16K**.

Mini **DV** Digital Video Cassette Это знак Mini DV.

CI// Cassette Memory Это знак кассетной памяти.

Они являются торговыми знаками.

При воспроизведении

Воспроизведение кассеты, записанной в системе NTSC

Если кассета записана в режиме SP, то кассеты, записанные в видеосистеме NTSC, можно воспроизводить на экране ЖКД.

Сигнал авторского права

При воспроизведении

Если кассета, воспроизводимая на видеокамере, содержит сигналы авторского права, то ее невозможно скопировать на другую видеокамеру, подсоединенную к этой видеокамере.

При записи (только модель DCR-TRV19E/TRV22E/TRV33E)

На этой видеокамере нельзя выполнять запись программы, которая содержит сигналы авторского права для защиты авторских прав.

При попытке записи таких программ на экране ЖКД или на экране телевизора появится индикатор COPY INHIBIT. Во время записи эта видеокамера не записывает на кассету сигналы авторского права.

Användbara videokassetter

CI//4K märket på kassetten

Minneskapaciteten för ett band med markeringen **CI//4K** är 4Kbit. Videokameran kan hantera upp till 16Kbit. 16K bitkassetter är märkta med **CI//16K**.

Mini **DV** Digital Video Cassette Det här är Mini DV-märket.

CI// Cassette Memory Det här är kassetminnesmärket.

De här märkena är varumärken.

När du spelar upp

Uppspelning av NTSC-inspelade band

På LCD-skärmen kan du spela upp band som spelats in med formatet NTSC förutsatt att bandet är inspelat i SP-läge.

Copyrightsignal

När du spelar upp

Om bandet du spelar upp innehåller copyrightsIGNALER (signaler för upphovsrättskydd) kan du inte kopiera bandet till en annan videokamera ansluten till den här videokameran.

När du spelar in (endast DCR-TRV19E/TRV22E/TRV33E)

Du kan inte använda videokameran för att spela in program som innehåller kontrollsignaler för copyrightskydd.

Om du försöker spela in sådana program visas "COPY INHIBIT" på skärmen eller på TV-skärmen. Videokameran lägger inte till någon copyrightsIGNAL på bandet när du spelar in.



Используемые кассеты

Аудиорежим

12-битовый режим: Первоначальный звук может быть записан на стереофонический канал 1, а новый звук - на стереофонический канал 2 в режиме 32 кГц. Баланс между стереоканалом 1 и стереоканалом 2 можно отрегулировать путем выбора значения для AUDIO MIX в установках меню во время воспроизведения. Можно воспроизводить оба звука.

16-битовый режим: Новый звук не может быть записан, однако первоначальный звук может быть записан с высоким качеством. Кроме того, звук можно воспроизводить в режимах 32 кГц, 44,1 кГц или 48 кГц. При воспроизведении кассеты, записанной в 16-битовом режиме, на экране появится индикатор 16BIT.

При воспроизведении кассеты с двойной звуковой дорожкой

При воспроизведении кассеты с двойной звуковой дорожкой, записанной в стереофонической системе, установите для HiFi SOUND в /  нужный режим в установках меню (стр. 244).

Звук из динамика

Режим звука HiFi	Воспроизведение стереофонической кассеты	Воспроизведение кассеты с двойной звуковой дорожкой
STEREO	Стерео	Основной и вспомогательный звук
1	Канал L (левый)	Основной звук
2	Канал R (правый)	Вспомогательный звук

Вы не можете записывать на видеокамере программы с двойной звуковой дорожкой.



Анvändbara videokassetter

Ljudläge

12-bitarsläge: Originalljudet kan spelas in på stereo 1 och det nya ljudet på stereo 2 med en samplingsfrekvens på 32 kHz. Du kan justera balansen mellan stereo 1 och stereo 2 genom att välja AUDIO MIX i menyinställningarna under uppspelning. Båda ljuden kan spelas upp.

16-bitarsläge: Du kan inte göra ljudpålägg men originalljudet kan spelas in med högre kvalitet. Dessutom kan den här videokameran spela upp ljud som spelats in med samplingsfrekvenserna 32 kHz, 44,1 kHz och 48 kHz. När du spelar upp band som spelats in i 16-bitarsläget visas indikatorn 16BIT på skärmen.

När du spelar upp band med dubbla ljudspår

När du spelar upp band med dubbla ljudspår som spelats in med ett stereosystem, ställer du HiFi SOUND under /  på önskat läge i menyinställningarna (sid. 254).

Ljud från högtalaren

HiFi-läge	Uppspelning av stereoband	Uppspelning av band med dubbla ljudspår
STEREO	Stereo	Huvudljud och sekundärljud
1	V-kanal (L)	Huvudljud
2	H-kanal (R)	Sekundärljud

Du kan inte spela in program med dubbla ljudspår med den här videokameran.

Используемые кассеты

Примечания по кассете

Для предотвращения случайного стирания

Передвиньте лепесток защиты от записи в положение SAVE.

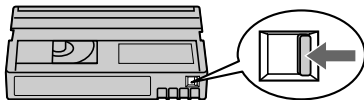

При прикреплении этикетки на кассету

Чтобы этикетки не стали причиной неправильной работы видеокамеры, их следует прикреплять только в тех местах, которые указаны на рисунке ниже [a].

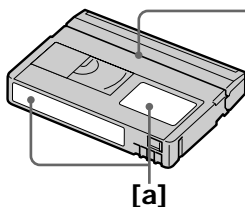

После использования кассеты

Перемотайте ленту на начало, положите кассету в футляр и храните кассету в вертикальном положении.

Если не работает функция кассетной памяти

Выньте и снова вставьте кассету. Позолоченный разъем кассет mini DV может быть загрязнен или запылен.

Очистка позолоченного разъема

Если позолоченный разъем кассеты будет загрязнен или запылен, показания индикатора оставшейся ленты иногда могут быть неправильными, и Вы не сможете управлять функциями, использующими кассетную память. Очищайте позолоченный разъем с помощью хлопчатобумажного тампона каждый раз примерно после 10 раз использования кассеты. [b]

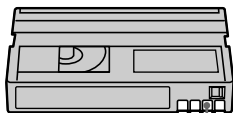

Användbara videokassetter

Om kassetter

Undvika oönskad radering

Skjut skrivskyddsfliken på kassetten till läget SAVE.

När du fäster en etikett på kassetten

Fäst etiketten bara på det område som bilden nedan [a] visar, så undviker du funktionsstörningar.

Не прикрепляйте этикетку вдоль этой границы./
Fäst inte etiketter över den här linjen.

När du är färdig med kassetten

Spola tillbaka bandet till början, stoppa in det i fodralet och förvara det stående.

När funktionen för kassetminne inte fungerar som den ska

Sätt in kassetten igen. Den guldpläterade anslutningen på mini-DV-kassetten kan vara smutsig.

Rengöring av de guldpläterade anslutningarna

Om bandets guldpläterade anslutningar är smutsiga eller dammiga kan det hända att indikatorn för återstående bandtid inte visas korrekt; det kan också hända att du inte kan använda de funktioner som hör till kassetminnet.

Rengör den guldpläterade anslutningen med en bomullstopp ungefär var 10:e gång som bandet matas ut. [b]

О батарейном блоке “InfoLITHIUM”

Это устройство совместимо с батарейным блоком “InfoLITHIUM” (серии M). Эта видеочасть работает только с батарейным блоком “InfoLITHIUM”. На батарейном блоке “InfoLITHIUM” серии M имеется знак .

Что представляет собой батарейный блок “InfoLITHIUM”?

Батарейный блок “InfoLITHIUM” - это литиевый батарейный блок, обладающий функцией передачи информации об условиях эксплуатации с видеочастью на адаптер переменного тока/зарядное устройство и обратно.

Батарейный блок “InfoLITHIUM” рассчитывает потребление электроэнергии, исходя из условий эксплуатации видеочасти, и отображает оставшееся время работы батарейного блока в минутах. Для адаптера переменного тока/зарядного устройства (приобретается дополнительно) отображается оставшееся время работы батарейного блока и время зарядки.

Зарядка батарейного блока

- Перед использованием видеочасти обязательно зарядите батарейный блок.
- Рекомендуется выполнять зарядку батарейного блока при температуре окружающей среды от 10°C до 30°C, пока не выключится индикатор CHG. При зарядке батарейного блока при температуре, выходящей за пределы указанного интервала, возможно, не удастся зарядить батарейный блок надлежащим образом.
- По завершении зарядки отсоедините кабель от гнезда DC IN на видеочасти или снимите батарейный блок.

Angående ”InfoLITHIUM”-batteriet

Den här enheten är kompatibel med ”InfoLITHIUM”-batterier (M-serien). Videokameran kan enbart drivas med batterier av typen ”InfoLITHIUM”. ”InfoLITHIUM”-batterier i M-serien är märkta med



Vad är ett ”InfoLITHIUM”-batteri?

”InfoLITHIUM”-batterier är litiumjonbatterier med funktioner som gör att de kan utbyta information om drifttillståndet mellan videokameran och en nätadapter/laddare (finns som tillval).

”InfoLITHIUM”-batteriet beräknar strömförbrukningen efter videokameras aktuella drifttillstånd och visar sedan den återstående batteritiden i minuter. Med en nätadapter/laddare (tillval) visas den återstående användningstiden/uppladdningstiden för batteriet.

Uppladdning av batteriet

- Se till att batteriet är laddat innan du använder videokameran.
- Du rekommenderas att ladda upp batteriet där temperaturen håller sig mellan 10°C och 30°C tills dess att CHG-lampan slocknar. Om du laddar upp batteriet i en temperatur som ligger utanför det rekommenderade intervallet, finns det risk för att batteriet inte laddas upp effektivt.
- När laddningen är klar bör du antingen koppla bort kabeln från DC IN-kontakten på videokameran eller ta ur batteriet.

Эффективное использование батарейного блока

- Эффективность действия батарейного блока снижается при температуре окружающей среды 10°C и ниже. Поэтому время использования батарейного блока сокращается. Для продления времени работы батарейного блока рекомендуется следующее:
 - чтобы согреть батарейный блок, положите его в карман и непосредственно перед началом съемки подсоедините его к видеокамере;
 - используйте батарейный блок большой емкости (NP-FM50/FM70/QM71/QM71D/FM91/QM91/QM91D, приобретаются дополнительно).
- Частое использование экрана ЖКД или функций воспроизведения, ускоренной перемотки ленты вперед и назад приводит к более быстрой разрядке батарейного блока. Рекомендуется использовать батарейный блок большой емкости (NP-FM50/FM70/QM71/QM71D/FM91/QM91/QM91D, приобретаются дополнительно).
- Устанавливайте переключатель POWER в положение OFF (CHG), если видеокамера не используется в режиме съемки или воспроизведения. Батарейный блок разряжается, если видеокамера находится в режиме ожидания записи на кассету или установлена пауза воспроизведения.
- Имейте запасные батарейные блоки, обеспечивающие время записи, в 2 или 3 раза превышающее ожидаемое время записи, и перед началом записи выполняйте пробную запись.
- Избегайте попадания воды на батарейный блок. Батарейный блок не является водостойким.

Hur du använder batteriet effektivt

- Batteriets prestanda minskar när temperaturen ligger på 10 °C eller under. Du kan alltså inte räkna med att använda batteriet lika länge när det är kallt. Följande råd hjälper dig att använda batteriet längre:
 - Förvara batteriet i fickan så att det värms, och sätt in det i videokameran strax innan du börjar filma.
 - Använd ett högkapacitetsbatteri (NP-FM50/FM70/QM71/QM71D/FM91/QM91/QM91D, tillval).
- Om du ofta använder LCD-skärmen, eller funktioner som uppspelning, snabbspolning framåt eller bakåt, tar batteriet slut snabbare. Du rekommenderas att använda ett högkapacitetsbatteri (NP-FM50/FM70/QM71/QM71D/FM91/QM91/QM91D, tillval).
- Se till att ställa POWER-omkopplaren på OFF (CHG) när du inte använder videokameran. Det går åt lite ström även när videokameran är i standbyläge för bandinspelning, liksom när uppspelningen är i pausläge.
- Försök att alltid ha med dig laddade batterier som räcker 2 till 3 gånger den planerade inspelningstiden. Gör provinspelningar innan du börjar filma.
- Utsätt inte batteriet för vatten. Batteriet är inte vattentätt.

Индикатор оставшегося времени работы батарейного блока

- Если питание отключается, хотя индикатор оставшегося времени работы батарейного блока показывает, что в нем остался достаточный заряд для его функционирования, снова полностью зарядите батарейный блок для правильного отображения индикации оставшегося времени работы батарейного блока. Однако следует отметить, что при использовании батарейного блока в течение длительного времени при высокой температуре, при его хранении в течение долгого времени в полностью заряженном состоянии или при его частом использовании правильная индикация батарейного блока может не восстановиться. Следует рассматривать оставшееся время работы батарейного блока как приблизительное время съемки.
- Даже если оставшееся время работы батарейного блока составляет 5-10 минут, знак , указывающий на то, что оставшееся время работы батарейного блока заканчивается, будет иногда мигать. Это зависит от условий эксплуатации или температуры и других условий окружающей среды.

Indikator för återstående batteritid

- Om strömmen slås av automatiskt trots att den återstående batteridrifttiden anger att batteriet inte är tomt, bör du ladda upp batteriet fullt igen. Efter det visar indikatorn för den återstående batteritiden rätt värde. Observera att det kan hända att återstående batteritid inte visas med korrekt värde om du använt batteriet en längre tid där det är varmt, om du lämnat det fulladdat eller använt det ofta. Betrakta indikatorn för återstående batteritid som en fingervisning om hur mycket batteritid du har kvar.
- Även om den återstående tid som visas i sökaren är mellan 5 och 10 minuter, kan det i vissa fall hända att  börjar blinka, beroende på inspelningsförhållandena, temperaturen och miljön där kameran används.

О батарейном блоке "InfoLITHIUM"

Хранение батарейного блока

- Если батарейный блок не используется в течение длительного времени, один раз в год выполняйте следующую процедуру для поддержания его нормальной работы.
 1. Полностью зарядите батарейный блок.
 2. Разрядите его, подключив к имеющемуся электронному оборудованию.
 3. Снимите батарейный блок с устройства и храните его в сухом прохладном месте.
- Для разрядки батарейного блока с помощью видеокamеры оставьте ее без кассеты в режиме ожидания записи на кассету, пока вся энергия не будет израсходована.

Срок службы батарейного блока

- Срок службы батарейного блока ограничен. При каждом последующем использовании и с течением времени емкость батарейного блока понемногу снижается. Когда время работы батарейного блока становится значительно короче, вероятно, срок его службы подошел к концу. Купите новый батарейный блок.
- Срок службы каждого батарейного блока зависит от условий его хранения, эксплуатации и окружающей среды.

"InfoLITHIUM" является торговой маркой корпорации Sony Corporation.

Angående "InfoLITHIUM"- batteriet

Förvaring av batteriet

- Om du inte använder batteriet under en längre tid bör du hålla det i trim genom att utföra följande en gång årligen.
 1. Ladda upp batteriet helt.
 2. Ladda ur batteriet på den utrustning där du använder det.
 3. Ta bort batteriet och förvara det på en torr och sval plats.
- Om du använder videokameran för att ladda ur batteriet låter du den stå i standbyläget för bandinspelning, men utan kassett, tills strömmen stängs av.

Batterilivslängd

- Batteriets livslängd är begränsad. Batteriets kapacitet avtar gradvis med tiden och i och med att du använder det. När batteridrifttiden blir mycket kortare än vanligt, är det antagligen ett tecken på att batteriet håller på att ta slut. Då är det dags att köpa ett nytt batteri.
- Batteriets livslängd varierar beroende på hur det förvaras, efter inspelningsförhållandena och den miljö där batteriet används.

"InfoLITHIUM" är ett varumärke som tillhör Sony Corporation.

О стандарте i.LINK

Интерфейс DV на данном аппарате является i.LINK-совместимым интерфейсом DV. В данном разделе описывается стандарт i.LINK и его особенности.

Что такое i.LINK?

i.LINK - это цифровой последовательный интерфейс для передачи в 2 направлениях цифровых видео- и аудиосигналов и других данных между устройствами, имеющими гнезда i.LINK, а также для управления другим оборудованием.

i.LINK-совместимое оборудование можно подключить с помощью одного кабеля i.LINK. Возможными способами применения является управление и передача данных при использовании различного цифрового аудио-видео оборудования. Когда 2 или несколько i.LINK-совместимых устройств подключены к данному аппарату по последовательной схеме опроса, управление и передача данных возможны не только для устройства, к которому подключен данный аппарат, но также и для других устройств через оборудование, подключенное напрямую.

Следует, однако, иметь в виду, что метод управления иногда меняется в соответствии с характеристиками и спецификациями подключенного оборудования. Кроме этого, управление и передача данных иногда бывают невозможны на некоторых подключенных устройствах.

Примечание

Как правило, к данному аппарату с помощью кабеля i.LINK можно подключить только 1 устройство. При подключении данного аппарата к i.LINK-совместимому устройству, имеющему 2 или более интерфейса DV, обратитесь к инструкциям по эксплуатации подключаемого оборудования.

О названии "i.LINK"

i.LINK является более знакомым термином для шины передачи данных стандарта IEEE 1394, предложенной корпорацией Sony. i.LINK является торговой маркой, признанной многими корпорациями. IEEE 1394 - это международный стандарт, принятый институтом инженеров по электротехнике и радиоэлектронике.

Angående i.LINK

DV-gränssnittet på den här enheten är i.LINK-kompatibelt. I det här avsnittet beskrivs i.LINK-standarden och dess funktioner.

Vad är i.LINK?

i.LINK är ett digitalt seriegränssnitt för dubbelriktad kommunikation av digital video, digitalt ljud och annan information mellan utrustningar som är försedda med i.LINK. Det kan också användas för styrning av annan utrustning.

i.LINK-kompatibel utrustning kan anslutas med en enda i.LINK-kabel. Typiska användningsområden är överföring av styr signaler och data mellan olika digitala AV-utrustningar. När 2 eller fler i.LINK-kompatibla enheter ansluts till den här enheten med kedjekoppling, är inte bara överföring av funktioner och information möjlig till den utrustning som den här enheten är direkt ansluten till, utan också till de enheter som är indirekt anslutna via den direktanslutna utrustningen.

Samtidigt bör du vara medveten om att sättet att styra den anslutna utrustningen kan variera. I vissa fall är styrning och informationsöverföring inte möjlig.

Obs!

I normala fall kan bara 1 enhet anslutas till den här enheten med i.LINK-kabeln. Innan du ansluter den här enheten till en i.LINK-kompatibel utrustning med 2 eller fler DV-gränssnitt, bör du ta del av den information som finns i bruksanvisningen för den aktuella utrustningen.

Angående namnet "i.LINK"

i.LINK är mer välkänd term för databussen IEEE 1394, ett namn som föreslagits av Sony och har godtagits som varumärke av många företag.

IEEE 1394 är en internationell standard som utarbetats av Institute of Electrical and Electronics Engineers.

О стандарте i.LINK

Скорость передачи в бодах по кабелю i.LINK

Максимальная скорость передачи в бодах по кабелю i.LINK изменяется в зависимости от оборудования. Определены три максимальные скорости передачи в бодах:

S100 (прибл. 100 Мбит/с*)

S200 (прибл. 200 Мбит/с)

S400 (прибл. 400 Мбит/с)

Скорость передачи в бодах указывается в разделе “Технические характеристики” инструкций по эксплуатации каждого устройства. На некоторых устройствах она указывается рядом с гнездом i.LINK. Максимальная скорость передачи в бодах для устройства, на котором она не указана, например, для данного аппарата, равна “S100”.

При подключении аппаратов к устройству, имеющему другую максимальную скорость передачи в бодах, эта скорость иногда отличается от указанной.

*Что такое Mbps (Мбит/с)?

Мбит/с означает число мегабит в секунду или объем данных, которые можно принимать или передавать за одну секунду. Например, скорость передачи в бодах, равная 100 Мбит/с, означает, что за 1 секунду можно передать 100 мегабит данных.

Angående i.LINK

Överföringshastighet för i.LINK

Överföringshastigheten för i.LINK varierar beroende på utrustningen. Tre maximala överföringshastigheter finns definierade:

S100 (ca. 100 Mbps*)

S200 (ca. 200 Mbps*)

S400 (ca. 400 Mbps*)

Överföringshastigheten (boudtalet) anges i avsnittet “Specifikationer” eller “Tekniska data” i bruksanvisningen för de olika enheterna. Ibland finns den också angiven vid i.LINK-kontakten.

För utrustning där den maximala överföringshastigheten inte finns angiven, som t.ex. för den här videokameran, är den maximala överföringshastigheten “S100”. I de fall där olika anslutna enheter har olika maximal överföringshastighet, kan ibland den verkliga överföringshastigheten avvika från den som anges.

*Vad är Mbps?

Mbps betyder megabit per sekund, den mängd information som kan skickas eller tas emot under en sekund. En överföringshastighet på 100 Mbps innebär att 100 megabit (miljoner bitar) information kan överföras under 1 sekund.

Функции i.LINK на данном аппарате

Более подробную информацию о перезаписи, когда этот аппарат подключен к другому видеоборудованию, имеющему интерфейс DV, см. на стр. 106 и 122.

Кроме видеоборудования, данный аппарат также можно подключать к другому i.LINK-совместимому (интерфейс DV) оборудованию фирмы Sony (например, к персональному компьютеру серии VAIO). Перед подключением этого аппарата к компьютеру, проверьте, установлено ли на компьютере программное обеспечение, поддерживаемое данным аппаратом. Некоторое видеоборудование, например цифровые телевизоры, устройства DVD и MICRO MV, может быть несовместимо с интерфейсом DV, даже если имеет гнездо i.LINK. Перед подключением оборудования, убедитесь, что оно совместимо с интерфейсом DV.

Более подробную информацию о мерах предосторожности при подключении данного аппарата можно также найти в инструкциях по эксплуатации подключаемого оборудования.

Требуемый кабель i.LINK

Используйте кабель Sony i.LINK 4-на-4-штырька (во время перезаписи DV).

i.LINK и  являются торговыми марками.

i.LINK-funktioner på den här enheten

Mer information om hur du kopierar när den här enheten är ansluten till annan videoutrustning med DV-gränssnitt finns på sid. 106 och sid. 122.

Den här enheten kan också anslutas till annan i.LINK-kompatibel (DV-gränssnitt) utrustning från Sony, (t.ex. persondatorer i VAIO-serien). Innan du ansluter videokameran till en dator bör du se till att den har ett program som kan hantera videokameran.

Viss videoutrustning, som t.ex. digital-TV, DVD, MICRO MV, kanske inte är kompatibel med DV-gränssnittet även om den är utrustad med en i.LINK-kontakt. Kontrollera att utrustningen är kompatibel med DV-gränssnittet innan du gör några anslutningar. Information om de försiktighetsåtgärder som du bör iaktta när du ansluter videokameran finns också i bruksanvisningen till den utrustning som ska anslutas.

Krav på i.LINK-kabeln

Använd kabeln Sony i.LINK 4-4-stift (vid DV-kopiering).

i.LINK och  är varumärken.

Использование видеокamеры за границей

Использование видеокamеры за границей

Видеокamеру можно использовать в любой стране или регионе благодаря прилагаемому к ней адаптеру переменного тока, который можно использовать в диапазоне от 100 до 240 В переменного тока с частотой 50/60 Гц.

В этой видеокamере используется система PAL. Если необходимо просмотреть воспроизводимое изображение на экране телевизора, то это должен быть телевизор, работающий в системе PAL, с входными гнездами AUDIO/VIDEO.

Ниже приведены системы цветного телевидения, используемые за рубежом.

Система PAL

Австралия, Австрия, Бельгия, Великобритания, Венгрия, Германия, Голландия, Гонконг, Дания, Испания, Италия, Китай, Кувейт, Малайзия, Новая Зеландия, Норвегия, Польша, Португалия, Сингапур, Словацкая Республика, Финляндия, Чешская Республика, Швейцария, Швеция, Таиланд и т.д.

Система PAL-M

Бразилия

Система PAL-N

Аргентина, Парагвай, Уругвай

Система SECAM

Болгария, Гвиана, Ирак, Иран, Монако, Россия, Украина, Франция и т.д.

Система NTSC

Багамские острова, Боливия, Венесуэла, Гайана, Канада, Колумбия, Корея, Мексика, Перу, Суринам, США, Тайвань, Филиппины, Центральная Америка, Чили, Эквадор, Ямайка, Япония и т.д.

Простая установка разницы во времени на часах

Можно легко установить часы на местное время путем установки разницы во времени. Выберите WORLD TIME в установках меню. Подробные сведения см. на стр. 250.

Använda videokameran utomlands

Använda videokameran utomlands

Du kan använda videokameran i vilket land eller område som helst med hjälp av den nätadapter som följer med videokameran, bara spänningen ligger inom intervallet 100-240 V växelström (AC), 50/60 Hz.

Videokameran är baserad på PAL-systemet. Vill du titta på bilden på en TV, måste den använda PAL-systemet och vara försedd med AUDIO/VIDEO-ingångar (ingångar för video och ljud). Följande TV-färgsystem används utomlands.

PAL-systemet

Australien, Belgien, Danmark, Finland, Holland, Hongkong, Italien, Kina, Kuwait, Malaysia, Norge, Nya Zeeland, Österrike, Polen, Portugal, Schweiz, Singapore, Slovakien, Spanien, Storbritannien, Sverige, Thailand, Tjeckien, Tyskland, Ungern m.fl.

PAL-M-systemet

Brasilien

PAL-N-systemet

Argentina, Paraguay, Uruguay

SECAM-systemet

Bulgarien, Frankrike, Guiana, Irak, Iran, Monaco, Ryssland, Ukraina m.fl.

NTSC-systemet

Bahamas, Bolivia, Centralamerika, Chile, Columbia, Ecuador, Filipinerna, Guyana, Jamaica, Japan, Kanada, Korea, Mexico, Peru, Surinam, Taiwan, USA, Venezuela m.fl.

Enkel tidsinställning genom att ange tidskillnaden



Du kan enkelt ställa klockan på lokal tid genom att ange tidskillnaden. Välj WORLD TIME i menyinställningarna. Mer information finns på sid. 260.

Информация по уходу за аппаратом и меры предосторожности

Конденсация влаги

Если видеокamera принесена из холодного места в теплое, то внутри видеокamеры, на поверхности ленты или на объективе может произойти конденсация влаги. В таком состоянии лента может прилипнуть к барабану головки и будет повреждена, или видеокamera не сможет работать надлежащим образом. Если внутри видеокamеры произошла конденсация влаги, то прозвучит зуммерный сигнал, и будет мигать индикатор . Если одновременно будет мигать индикатор , это значит, что в видеокamerу вставлена кассета. Если влага сконденсировалась на объективе, индикатор появляться не будет.

Если произошла конденсация влаги

Ни одна из функций, кроме извлечения кассеты, не будет работать. Выньте кассету, выключите видеокamerу и оставьте ее примерно на 1 час с открытой крышкой кассетного отсека. Если при повторном включении питания индикатор  или  не появится, можно снова пользоваться видеокamerой.

Если начнет конденсироваться влага, видеокamera не всегда сможет это определить. Если это произойдет, то иногда после открытия крышки кассетного отсека кассета не будет извлекаться в течение 10 секунд. Это не является неисправностью. Не закрывайте крышку кассетного отсека, пока кассета не будет извлечена.



Примечание по конденсации влаги

Влага может образоваться, если принести видеокamerу из холодного места в теплое (или наоборот) или при использовании видеокamеры в жарком месте в следующих случаях:



- если видеокamera принесена с лыжного склона в помещение, где работает обогреватель;
- если видеокamera принесена из автомобиля или помещения, в которых работает кондиционер, в жаркое место вне помещения;
- если видеокamera используется после грозы или дождя;
- если видеокamera используется в жарком месте или месте с повышенной влажностью.

Underhåll och försiktighetsåtgärder

Fuktbildning

Om du flyttar videokameran direkt från en kall omgivning till en varm plats kan det hända att det bildas kondens (fukt) inne i videokameran, på bandytan eller på linsen. Då kan bandet fastna på bandhuvudet och skadas, med funktionsstörningar som följd. Om det har bildats fukt i videokameran hörs en ljudsignal och indikatorn  blinkar. Om indikatorn  samtidigt blinkar betyder det att ett band sitter i videokameran. Vid kondensbildning på linsen visas ingen indikator.

Om det har bildats kondens i kameran

Ingen funktion, förutom utmatning av kassetten, går att använda. Ta ur kassetten, slå av strömmen till videokameran och låt den stå oanvänd ungefär 1 timme med kassettfacket öppet. Du kan använda videokameran om indikatorn  eller  inte visas när du slår på strömmen igen.

Det är inte säkert att kameran registrerar kondensen omedelbart när den börjar bildas. Då kan det ibland hända att kassetten inte matas ut under 10 sekunder efter det att luckan till kassettfacket har öppnats. Det är inte ett tecken på att något är fel. Stäng inte locket till kassettfacket innan kassetten har matats ut.

Om kondens (fuktbildning)

Kondens kan bildas när du tar videokameran från en kall till en varm plats (eller tvärtom), liksom när du använder videokameran där det är varmt. Här är några exempel på sådana situationer:

- Du tar med dig videokameran från en skidbacke och in i ett uppvärmt rum.
- Du tar med dig videokameran från en luftkonditionerad bil eller ett svalt rum och till värmen utomhus.
- Du använder videokameran när det nyss har regnat.
- Du använder videokameran där det är varmt och fuktigt.

Информация по уходу за аппаратом и меры предосторожности



Как предотвратить конденсацию влаги

Если видеочамаера принесена из холодного места в теплое, положите видеочамаеру в полиэтиленовый пакет и плотно заклейте его. Выньте видеочамаеру из полиэтиленового пакета, когда температура воздуха внутри пакета достигнет температуры окружающего воздуха (приблизительно через 1 час).

Информация по уходу за аппаратом

Чистка видеоголовок

Для обеспечения нормальной записи и четкого изображения и звука следует чистить видеоголовку. Видеоголовки возможно загрязнены, если:

- на воспроизводимом изображении появляются помехи типа мозаики;
- воспроизводимые изображения не движутся;
- не появляется изображение или прерывается звук;
- поочередно появляются индикатор  и сообщение "CLEANING CASSETTE" или во время записи на экране мигает индикатор .

При возникновении проблем типа [a], [b] или [c], показанных на рисунке, почистите видеоголовки с помощью чистящей кассеты Sony DVM-12CLD (приобретается дополнительно) в течение 10 секунд. Проверьте изображение и, если описанные выше проблемы не устранились, повторите чистку.

[a]



Если видеоголовки загрязнятся еще больше, весь экран станет синим [c].

[b]



Om videohuvudena blir ännu smutsigare blir hela skärmen blå [c].

[c]

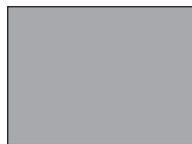

Примечание относительно видеоголовок

Видеоголовка изнашивается в результате длительного использования. Если не удастся получить четкое изображение даже после использования чистящей кассеты, возможно, изнасилась видеоголовка. Обратитесь в сервисный центр Sony или в местное уполномоченное предприятие по обслуживанию изделий Sony для замены видеоголовки.

Underhåll och försiktighetsåtgärder



Hur du förhindrar fuktbildning

Om du tänker ta med dig videokameran från en kall till en varm plats bör du först placera videokameran i en plastpåse som du stänger till ordentligt. Du kan ta ut videokameran ur plastpåsen när innehållet i plastpåsen har samma temperatur som omgivningen (brukar ta ungefär 1 timme).

Underhåll

Rengöra bandhuvudet

Se till att du håller videohuvudet rent, så att du kan vara säker på att få bra inspelningar med skarpa bilder och rent ljud. Videohuvudet kan vara smutsigt:

- När mosaikmönstrade störningar visas på den uppspelade bilden.
- När den uppspelade bilden inte rör sig.
- När den uppspelade bilden inte visas eller när ljudet försvinner bort.
- När indikatorn  och meddelandet "CLEANING CASSETTE" visas omväxlande, eller när indikatorn  blinkar på skärmen under inspelning.

Om du råkar ut för ovanstående problem, [a], [b] eller [c], är det dags att rengöra videohuvudena under 10 sekunder med rengöringskassetten Sony DVM-12CLD (tillval). Kontrollera bilden. Om problemet är kvar upprepar du rengöringen.

Om bandhuvudet

Efter lång tids användning börjar det märkas att videohuvudet är slitet. Om du inte får en skarp bild trots att du har använt en rengöringskassett kan det bero på att videohuvudet är slitet. Kontakta din Sony-återförsäljare eller en auktoriserad Sony-serviceverkstad för byte av videohuvud.

Чистка экрана ЖКД

Если на экране ЖКД появятся отпечатки пальцев или пыль, рекомендуется воспользоваться чистящей тканью для экрана ЖКД (прилагается). При использовании комплекта для чистки ЖКД (приобретается дополнительно) не наносите чистящую жидкость непосредственно на экран ЖКД. Чистите экран ЖКД чистящей бумагой, смоченной жидкостью.

Удаление загрязнений с внутренней стороны видеискателя

- (1) Выдвиньте видеискатель в направлении стрелки ①.
Вывинтите 2 винта в направлении стрелки ② с помощью отвертки (приобретается отдельно).
Снимите окуляр в направлении стрелки ③.

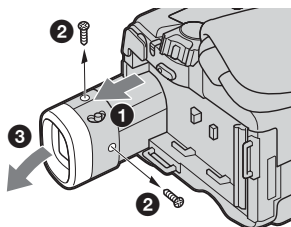

- (2) Удалите пыль с внутренней стороны окуляра и видеискателя с помощью имеющегося в продаже вентилятора.
- (3) Присоедините окуляр, выполнив действия в порядке, обратном изложенному в пункте (1).

Внимание

Не вывинчивайте никакие другие винты. Разрешается вывинчивать только винты для снятия окуляра.

Примечания

- Не роняйте и не сгибайте корпус окуляра.
- Будьте осторожны при обращении с окуляром.

Rengöring av LCD-skärmen

Om fingeravtryck eller smuts har gjort LCD-skärmen smutsig, rekommenderas du att göra ren den med rengöringsduken (medföljer). När du använder rengöringssetet LCD Cleaning Kit (tillval) måste du se upp så att du inte håller rengöringsvätskan direkt på LCD-skärmen. Rengör LCD-skärmen med rengöringspapper som du fuktat med vätskan.

Få bort damm från sökarens insida.

- (1) Dra ut sökaren i pilens riktning ①.
Skruva ut de 2 skruvarna, i pilens riktning ②, med en skruvmejsel (tillval).
Ta bort ögonmusslan i pilens riktning ③.

- (2) Avlägsna damm inne i ögonmusslan och sökaren med ett blåsverktyg (finns att köpa i handeln).
- (3) Fäst ögonmusslan i motsatt riktning mot (1).

Att tänka på!

Skruva inte bort några andra skruvar. Du ska bara skruva ut de skruvar som krävs för att få bort ögonmusslan.

Obs!

- Se till att du inte böjer eller tappar ögonmusslans fäste.
- Var försiktig när du hanterar ögonmusslan.

Зарядка встроенной аккумуляторной батарейки

Видеокамера оснащена встроенной аккумуляторной батарейкой, обеспечивающей сохранение даты, времени и других установок даже при установке переключателя POWER в положение OFF (CHG). Встроенная аккумуляторная батарейка всегда подзаряжается при использовании видеокамеры. Однако батарейка постепенно разрядится, если видеокамера не будет использоваться. Если видеокамера совершенно не используется, то батарейка полностью разрядится приблизительно **через 4 месяца**. Даже если встроенная аккумуляторная батарейка разрядится, это не повлияет на работу видеокамеры. Для сохранения в памяти даты и времени следует зарядить батарейку, если она разряжена.

Зарядка встроенной аккумуляторной батарейки

- Подсоедините видеокамеру к электросети с помощью прилагаемого к ней адаптера переменного тока и, установив переключатель POWER в положение OFF (CHG), оставьте ее более чем на 24 часа.
- Или установите полностью заряженный перезаряжаемый батарейный блок на видеокамеру и оставьте ее, установив переключатель POWER в положение OFF (CHG), более, чем на 24 часа.

Ladda upp det inbyggda uppladdningsbara batteriet

Videokameran har ett inbyggt uppladdningsbart batteri så att datum, tid och andra inställningar finns kvar i minnet även när POWER-omkopplaren är ställd på OFF (CHG). Det uppladdningsbara batteriet laddas automatiskt så fort du använder videokameran. Batterier laddas däremot gradvis ur när du inte använder videokameran. Batteriet hinner laddas ur helt om du inte använt kameran på **ungefär 4 månader**. Även om det uppladdningsbara batteriet är urladdat påverkar det inte videokamerans funktioner. För att informationen om datum och tid m.m. ska bevaras måste du ladda upp batteriet igen.

Ladda upp det inbyggda uppladdningsbara batteriet

- Anslut videokameran till ett vägguttag med den medföljande nätadaptern. Lämna sedan videokameran med POWER-omkopplaren i läget OFF (CHG) under mer än 24 timmar.
- Du kan också sätta in ett fulladdat uppladdningsbart batteri i kameran och låta den stå med POWER-omkopplaren i läget OFF (CHG) under mer än 24 timmar.

Настройка экрана ЖКД (CALIBRATION)

Кнопки на сенсорной панели могут работать неправильно. Если это произойдет, выполните следующую процедуру.

- (1) Установите переключатель POWER в положение OFF (CHG).
- (2) Извлеките кассету из видеокамеры, затем отсоедините от видеокамеры все соединительные кабели.
- (3) Удерживая нажатой кнопку DSPL/BATT INFO на видеокамере, установите переключатель POWER в положение PLAYER¹⁾/VCR²⁾, затем продолжайте нажимать кнопку DSPL/BATT INFO в течение приблизительно 5 секунд.
- (4) Прикоснитесь к знаку **X**, отображаемому на экране, каким-либо предметом, например, уголком карты "Memory Stick".
Знак **X** переместится в другое положение.

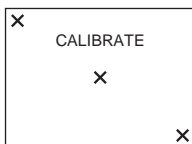

¹⁾ DCR-TRV12E/TRV14E

²⁾ DCR-TRV19E/TRV22E/TRV33E

Примечания

- Если Вы прикоснетесь не в нужном месте, начните снова с пункта 4.
- Нельзя выполнить калибровку экрана ЖКД, если он обращен наружу.

Kalibrering av LCD-skärmen (CALIBRATION)

Det kan inträffa att knapparna på pekskärmen inte fungerar som de ska. I så fall utför du nedanstående procedur.

- (1) Ställ POWER-omkopplaren på OFF (CHG).
- (2) Mata ut bandet ur videokameran; koppla också bort eventuella kablar från videokameran.
- (3) Ställ POWER-omkopplaren på PLAYER¹⁾/VCR²⁾ samtidigt som du trycker på DSPL/BATT INFO på videokameran och håll den intryckt under ungefär 5 sekunder.
- (4) Peka på **X** som visas på skärmen med t.ex. hörnet på ett "Memory Stick".
X ändrar läge.

¹⁾ DCR-TRV12E/TRV14E

²⁾ DCR-TRV19E/TRV22E/TRV33E

Obs!

- Om du inte trycker på rätt punkt börjar du om från steg 4 igen.
- Du kan inte kalibrera LCD-skärmen när den är vänd utåt.

Меры предосторожности

Эксплуатация видеокамеры

- Используйте для видеокамеры напряжение 7,2 В (батареиный блок) или 8,4 В (адаптер переменного тока).
- Для работы от источника постоянного или переменного тока используйте принадлежности, рекомендуемые в данной инструкции по эксплуатации.
- Если внутрь корпуса попадет какой-нибудь твердый предмет или жидкость, выключите видеокамеру и перед дальнейшей ее эксплуатацией проверьте ее в сервисном центре Sony.
- Не допускайте грубого обращения с видеокамерой или механических ударов. Будьте особенно осторожны с объективом.
- Когда видеокамера не используется, установите переключатель POWER в положение OFF (CHG).
- Не заворачивайте видеокамеру, например, в полотенце, и не эксплуатируйте ее в таком состоянии. В этом случае может произойти повышение температуры внутри видеокамеры.
- Не подвергайте видеокамеру воздействию сильных магнитных полей или механической вибрации.
- Не прикасайтесь к экрану ЖКД острыми предметами.
- При эксплуатации видеокамеры в холодном месте на экране ЖКД может появляться остаточное изображение. Это не является неисправностью.
- При эксплуатации видеокамеры задняя сторона экрана ЖКД может нагреваться. Это не является неисправностью.

Обращение с кассетой

- Не вставляйте никакие предметы в маленькие отверстия на задней стороне кассеты. Эти отверстия используются для определения типа и толщины ленты, а также для определения наличия или отсутствия лепестка защиты записи на кассете.
- Не открывайте предохранительную крышку ленты и не прикасайтесь к ленте.
- Не прикасайтесь к контактам и не допускайте их повреждения. Для удаления пыли чистите контакты с помощью мягкой ткани.

Försiktighetsåtgärder

Vid användning av videokameran

- Driv videokameran med 7,2 V (batteri) eller med 8,4 V (nätadapter).
- Vare sig du tänker driva videokameran med lik- eller växelström (DC respektive AC) bör du använda de tillbehör som anges i den här bruksanvisningen.
- Om något föremål eller någon vätska råkar hamna inne i videokameran bör du genast koppla bort den från all strömförsörjning och låta en Sony-återförsäljare kontrollera den innan du använder den igen.
- Hantera kameran varsamt och undvik att utsätta den för stötar. Var särskilt försiktig med videokamerans lens.
- Låt POWER-omkopplaren stå i läget OFF (CHG) när du inte använder videokameran.
- Linda aldrig in videokameran i t.ex. en handduk när du använder den. Då kan kameran överhettas.
- Låt inte videokameran komma för nära starka magnetfält och utsätt den inte för vibrationer.
- Tryck inte på LCD-skärmen med vassa föremål.
- Om du använder videokameran i kyla kan det hända att bilderna på LCD-skärmen "släpar efter". Det är inte ett tecken på att något är fel.
- När du använder videokameran kan baksidan av LCD-skärmen bli varm. Det är inte ett tecken på att något är fel.

Hantering av band

- Sätt aldrig in något i de små hålen på baksidan av kassetten. Hålen används för identifiering av bandtyp och bandtjocklek och används för att indikera om bandet är inspelningsskyddat eller ej.
- Öppna inte kassetten och vidrör inte bandet.
- Undvik att röra terminalerna (kontakterna) med fingrarna; de får inte skadas. Om terminalerna blir smutsiga rengör du dem med en mjuk duk.

Уход за видеокамерой

- Когда видеокамера в течение длительного времени не используется, следует вынимать кассету и периодически включать питание, давать камере поработать в режиме CAMERA и PLAYER¹⁾/VCR²⁾, а также включать воспроизведение кассеты примерно на 3 минуты.
- Чистите объектив с помощью мягкой кисточки для удаления пыли. Если имеются отпечатки пальцев на объективе, удалите их с помощью мягкой ткани.
- Чистите корпус видеокамеры с помощью сухой мягкой ткани или мягкой ткани, слегка смоченной слабым раствором моющего средства. Не используйте никакие растворители, которые могут повредить покрытие.
- Не допускайте попадания песка в видеокамеру. Если видеокамера используется на песчаном пляже или в каком-либо пыльном месте, предохраняйте ее от песка или пыли. Песок или пыль могут привести к неисправности видеокамеры, которая иногда может быть неустранимой.

¹⁾ DCR-TRV12E/TRV14E

²⁾ DCR-TRV19E/TRV22E/TRV33E

Адаптер переменного тока

- Отсоедините аппарат от сетевой розетки, если он не используется длительное время. Для отсоединения провода электропитания потяните его за вилку. Никогда не тяните за сам провод электропитания.
- Не эксплуатируйте аппарат с поврежденным проводом, или если аппарат упал или был поврежден.
- Не сгибайте провод электропитания, прилагая чрезмерные усилия, и не ставьте на него тяжелые предметы. Это может привести к повреждению провода и стать причиной пожара или поражения электрическим током.
- Не допускайте соприкосновения металлических предметов с металлическими частями области контактов. Если это случится, то может произойти короткое замыкание, и аппарат может быть поврежден.
- Всегда поддерживайте металлические контакты в чистоте.
- Не разбирайте аппарат.
- Не подвергайте аппарат механической вибрации и не роняйте его.
- При использовании аппарата, особенно во время зарядки, держите его подальше от приемников AM-радиовещания и видеоаппаратуры. Иначе нарушается работа видеоаппаратуры и прием в диапазоне AM приемниками AM-радиовещания.

Underhålla videokameran

- Om du inte använder kameran under en längre tid bör du först och främst ta ur bandet. För att hålla kameran i trim bör du då och då slå på strömmen till kameran och använda CAMERA- och PLAYER¹⁾/VCR²⁾-funktionerna och spela upp ett band under ungefär 3 minuter.
- Rengör linsen från damm med hjälp av en mjuk borste. Fingeravtryck på linsen torkar du bort med en mjuk duk.
- Rengör videokamerans utsida med en mjuk duk som eventuellt kan vara lätt fuktad med ett mildt rengöringsmedel. Använd aldrig någon typ av lösningsmedel eftersom ytbehandlingen kan ta skada av det.
- Se till att det inte kommer sand i videokameran. Om du använder videokameran på en sandstrand eller där det är dammig är det viktigt att du skyddar den ordentligt. Sand och damm kan orsaka funktionsstörningar och i värsta fall fel som inte går att reparera.

¹⁾ DCR-TRV12E/TRV14E

²⁾ DCR-TRV19E/TRV22E/TRV33E

Nätadapter

- Koppla bort enheten från vägguttaget när du vet med dig att du inte kommer att använda den under en längre tid. Fatta tag om kontakten när du drar ut nätkabeln. Dra aldrig i själva kabeln.
- Använd inte kameran om kabeln är skadad eller om du har råkat tappa eller skada kameran.
- Undvik skarpa böjar på nätkabeln och placera inte heller tunga föremål på den. Det kan skada kabeln och leda till brand eller elskador.
- Se till att inga metallföremål kommer i kontakt med anslutningarnas metalldelar. Det kan leda till kortslutning och skada enheten.
- Håll metallkontaktterna rena.
- Plocka inte isär kameran.
- Utsätt inte kameran för mekaniska stötar och tappa den inte.
- När du använder videokameran, och särskilt när du laddar upp den, bör du se till att den inte är placerad i närheten av AM-mottagare och videoutrustning. Det kan störa såväl AM-mottagare som hanteringen av videoutrustningen.

Информация по уходу за аппаратом и меры предосторожности

- В процессе эксплуатации аппарат нагревается. Это не является неисправностью.
- Не размещайте аппарат в местах:
 - чрезмерно жарких или холодных;
 - пыльных или грязных;
 - очень влажных;
 - подверженных вибрации.

Об уходе за объективом и его хранении

- Очищайте поверхность объектива мягкой тканью в следующих случаях:
 - если на поверхности объектива имеются отпечатки пальцев;
 - в жарких или влажных местах;
 - при использовании объектива в таких местах, как морское побережье.
- Храните объектив в хорошо проветриваемом месте, защищенном от грязи и пыли.

Во избежание появления плесени периодически выполняйте описанные выше процедуры.

Рекомендуется включать видеокамеру и пользоваться ею примерно 1 раз в месяц для поддержания видеокамеры в оптимальном состоянии в течение длительного времени.

Перезаряжаемый батарейный блок

- Используйте только рекомендуемое зарядное устройство или видеоаппаратуру с функцией зарядки.
- Для предотвращения несчастного случая из-за короткого замыкания не допускайте контакта металлических предметов с контактами батарейного блока.
- Не держите перезаряжаемый батарейный блок вблизи огня.
- Никогда не подвергайте перезаряжаемый батарейный блок воздействию температур выше 60°C, например, не оставляйте его в автомобиле, припаркованном в солнечном месте, или под прямым солнечным светом.
- Храните перезаряжаемый батарейный блок в сухом прохладном месте.
- Не подвергайте перезаряжаемый батарейный блок воздействию каких-либо механических ударов.
- Не разбирайте перезаряжаемый батарейный блок и не изменяйте его конструкцию.
- Надежно прикрепляйте перезаряжаемый батарейный блок к видеоаппаратуре.
- Зарядка батарейного блока в случае оставшейся емкости не отражается на его исходной емкости.

Underhåll och försiktighetsåtgärder

- Enheten blir varm när den används. Det är inte ett tecken på att något är fel.
- Placera inte kameran där den utsätts för:
 - Stark värme eller kyla
 - Damm och smuts
 - Mycket fukt
 - Vibrationer och skakningar

Hur du sköter och förvarar linsen

- Torka av linsens yta med en mjuk duk:
 - När det har kommit fingeravtryck på linsytan
 - När det är varmt och fuktigt
 - När du använder linsen på platser där salthalten i luften är hög, t.ex. vid havet
- Förvara linsen på en välventilerad plats; en plats som varken är smutsig eller dammig.

För att förebygga mögelbildning bör du då och då göra ren den.

Det är bra om du kan slå på videokameran och använda den minst en gång i månaden. Då håller du kameran i trim och optimal kondition under lång tid.

Uppladdningsbart batteri

- Använd bara den laddare eller videoutrustning med laddningsfunktion som rekommenderas.
- Se upp så att inte metallföremål kommer i kontakt med batteriets kontakter så undviker du olyckor som kan orsakas av kortslutning.
- Se till så att det uppladdningsbara batteriet inte kommer för nära öppen eld.
- Utsätt aldrig det uppladdningsbara batteriet för temperaturer som överstiger 60°C. Sådana temperaturer kan det bli i t.ex. en bil som står parkerad i solen, eller om batteriet utsätts för direkt solbelysning.
- Förvara det uppladdningsbara batteriet på en sval och torr plats.
- Utsätt inte det uppladdningsbara batteriet för mekaniska stötar.
- Plocka inte isär eller ändra det uppladdningsbara batteriet på något sätt.
- Se till att det uppladdningsbara batteriet sitter fast ordentligt när du använder det.
- Att lada upp batteriet när det fortfarande har kapacitet kvar påverkar inte den kapacitet som batteriet hade från början.

Примечание по сухим батарейкам (кроме модели DCR-TRV12E)

Во избежание возможного повреждения видеокамеры вследствие утечки внутреннего вещества батареек или коррозии соблюдайте следующее:

- при установке батареек обязательно совмещайте полюса + – с метками + –;
- сухие батарейки нельзя перезаряжать;
- не используйте новые батарейки вместе со старыми;
- не используйте батарейки разного типа;
- если батарейки не используются длительное время, они постепенно разряжаются;
- не используйте батарейки, которые потекли.

Если произошла утечка внутреннего вещества батареек

- Перед заменой батареек тщательно протрите остатки жидкости в отсеке для батареек.
- В случае попадания жидкости на кожу смойте жидкость водой.
- В случае попадания жидкости в глаза промойте их большим количеством воды, после чего обратитесь к врачу.

В случае возникновения каких-либо проблем отключите видеокамеру от источника питания и обратитесь в ближайший сервисный центр Sony.

Om torrbatterier (ej för DCR-TRV12E)

Du undviker skador från batteriläckage och korrosion med följande försiktighetsåtgärder:

- Se till att du sätter i batterierna med polerna (+ –) vända åt rätt håll, dvs. enligt markeringarna + –.
- Du kan inte ladda upp torrbatterier.
- Använd inte nya och gamla batterier tillsammans.
- Använd inte olika typer av batterier i blandning.
- Batterier töms av sig själva om du inte använder dem under en längre tid.
- Använd inte läckande batterier.

Om batteriläckage uppstår

- Torka noggrant ur vätskan i batterifacket innan du sätter i nya batterier.
- Tvätta händerna om du kommer i kontakt med batterivätskan.
- Får du batterivätska i ögonen bör du omedelbart skölja ögonen i rikligt med vatten och sedan kontakta läkare.

Om det uppstår något problem kopplar du bort strömförsörjningen till videokameran och kontaktar närmaste Sony-återförsäljare.

Технические характеристики

Видеокамера

Система

Система видеозаписи

2 вращающиеся головки

Система наклонной механической развертки

Система аудиозаписи

Вращающиеся головки, система ИКМ

Дискретизация: 12 бит (сдвиг частоты 32 кГц, стерео 1, стерео 2), 16 бит (сдвиг частоты 48 кГц, стерео)

Видеосигнал

Цветовой сигнал PAL, стандарт МККР

Используемые кассеты

Кассеты mini DV со знаком 

Скорость ленты

SP: прибл. 18,81 мм/с

LP: прибл. 12,56 мм/с

Время записи/

воспроизведения

(при использовании кассеты DVM60)

SP: 1 час

LP: 1,5 часа

Время ускоренной перемотки вперед/назад

(при использовании кассеты DVM60)

Прибл. 2 мин. и 40 сек.

Видеоискатель

Электрический видеоискатель DCR-TRV12E/TRV14E/TRV19E: черно-белый

DCR-TRV22E/TRV33E: цветной

Формирователь изображения

DCR-TRV12E/TRV14E/TRV19E: 4,5 мм (типа 1/4) ПЗС (прибор с зарядовой связью)

Всего: прибл. 800 000 точек Эффективные (движущееся изображение): прибл. 400 000 точек

DCR-TRV22E: 4,5 мм (типа 1/4) ПЗС (прибор с зарядовой связью)

Всего: прибл. 800 000 точек Эффективные (неподвижное изображение): прибл. 400 000 точек

Эффективные (движущееся изображение): прибл. 400 000 точек

DCR-TRV33E: 3,8 мм (типа 1/4,7)

ПЗС (прибор с зарядовой связью)

Всего: прибл. 1 070 000 точек Эффективные (неподвижное изображение):

прибл. 1 000 000 точек

Эффективные (движущееся изображение):

прибл. 690 000 точек

Объектив

Carl Zeiss Vario-Sonnar

Комбинированный объектив с

приводным трансфокатором

Диаметр фильтра: 30 мм

10x (оптический), 120 x

(цифровой, DCR-TRV14E/

TRV19E/TRV22E/TRV33E), 100 x

(цифровой, DCR-TRV12E)

DCR-TRV12E/TRV14E/TRV19E/TRV22E:

F = 1,7 - 2,2

DCR-TRV33E:

F = 1,8 - 2,0

Фокусное расстояние

DCR-TRV12E/TRV14E/TRV19E:

3,3 - 33 мм¹⁾

42 - 420 мм²⁾

DCR-TRV22E:

3,3 - 33 мм¹⁾

42 - 420 мм²⁾

42 - 420 мм³⁾

DCR-TRV33E:

3,7 - 37 мм¹⁾

50 - 500 мм²⁾

42 - 420 мм³⁾

¹⁾ При преобразовании в 35-мм фотокамеру

²⁾ В режиме CAMERA

³⁾ В режиме MEMORY

Цветовая температура

Автоматическое, HOLD

(блокировка), INDOOR (в

помещении) (3 200 К),

OUTDOOR (на улице) (5 800 К)

Минимальная освещенность

DCR-TRV12E/TRV14E/TRV19E/TRV22E:

5 лк (люкс) (F1,7)

0 лк (люкс) (в режиме

NightShot)*

DCR-TRV33E:

7 лк (люкс) (F 1,8)

0 лк (люкс) (в режиме

NightShot)*

* Съемку объектов, не видимых в темноте, можно выполнять с помощью инфракрасного освещения.

Разъемы входных/выходных сигналов

Вход (только модель DCR-TRV22E/TRV33E)/**выход S video**

4-штырьковое мини-гнездо DIN

Сигнал яркости: 1 V_{p-p},

75 Ω (Ом), несимметричный

Сигнал цветности: 0,3 V_{p-p},

75 Ω (Ом), несимметричный

Аудио/видеовход (только модель DCR-TRV22E/TRV33E)/

выход

AV MINI JACK, 1 V_{p-p},

75 Ω (Ом), несимметричный

327 мВ, (при полном выходном

сопротивлении

более 47 кΩ (кОм))

Полное выходное

сопротивление - менее 2,2 кΩ

(кОм)/стереофоническое мини-

гнездо (ø 3,5 мм)

Полное входное сопротивление -

более 47 кΩ (кОм)

Вход (только модель DCR-TRV19E/TRV22E/TRV33E)/

выход DV

4-штырьковый разъем

Гнездо головных телефонов

Стереофоническое мини-гнездо (ø 3,5 мм)

Гнездо LANC

Стереофоническое мини-гнездо (ø 2,5 мм)

Гнездо USB

мини-B

Гнездо MIC

Мини-гнездо, 0,388 мВ, низкое

полное сопротивление при 2,5

до 3,0 В постоянного тока,

выходное полное

сопротивление - 6,8 кΩ (кОм)

(ø 3,5 мм)

Стереофонический тип

Экран ЖКД

Изображение

6,2 см (типа 2,5)

Общее количество элементов изображения

123 200 (560 × 220)

Технические характеристики

Общие характеристики

Требования к питанию

7,2 В (батареиный блок)

8,4 В (адаптер переменного тока)

Средняя потребляемая мощность (при использовании батарейного блока)

DCR-TRV12E/TRV14E/TRV19E/TRV22E:

3,3 Вт¹⁾

2,5 Вт²⁾

DCR-TRV33E:

4,0 Вт¹⁾

3,2 Вт²⁾

¹⁾ Во время записи видеокамерой с помощью ЖКД

²⁾ Видоискателя

Рабочая температура

0°C – 40°C

Температура хранения

-20°C – + 60°C

Размеры (приблиз.)

71 x 90 x 112 мм (ш/в/г)

Вес (приблиз.)

Только сама видеокамера

DCR-TRV12E/TRV14E/TRV19E:

520 г

DCR-TRV22E:

530 г

DCR-TRV33E:

540 г

С перезаряжаемым батарейным блоком NP-FM30, кассетой

DVM60 и крышкой объектива

DCR-TRV12E/TRV14E/TRV19E:

610 г

DCR-TRV22E:

620 г

DCR-TRV33E:

630 г

Прилагаемые принадлежности

См. стр. 3.

Адаптер переменного тока AC-L15A/L15B

Требования к питанию

100 - 240 В переменного тока, 50/60 Гц

Расход тока

0,35 - 0,18 А

Потребляемая мощность

18 Вт

Выходное напряжение

Выход пост. тока: 8,4 В, 1,5 А

Рабочая температура

0°C – 40°C

Температура хранения

-20°C – + 60°C

Размеры (приблиз.)

56 x 31 x 100 мм (ш/в/г), не

включая выступающие части

Вес (приблиз.)

190 г

без провода электропитания

Перезаряжаемый батарейный блок NP-FM30

Максимальное выходное напряжение

8,4 В постоянного тока

Выходное напряжение

7,2 В постоянного тока

Емкость

5,0 Втч (700 мАч)

Размеры (приблиз.)

38,2 x 20,5 x 55,6 мм (ш/в/г)

Вес (приблиз.)

65 г

Рабочая температура

0°C - 40°C

Тип

Литиево-ионный

“Memory Stick” (только модель DCR-TRV22E/TRV33E)

Память

Флэш-память

8 МБ: MSA-8A

Рабочее напряжение

2,7 - 3,6 В

Потребляемая мощность

Прибл. 45 мА во время работы

Прибл. 130 мА в режиме

ожидания записи на кассету

Размеры (приблиз.)

50 x 2,8 x 21,5 мм (ш/в/г)

Вес (приблиз.)

4 г

Конструкция и технические характеристики могут изменяться без предварительного уведомления.

Videokamera

System

Videospelningssystem

2 roterande huvuden

System med spiralavsökning

Ljudinspelningssystem

Roterande huvuden, PCM

Kvantisering: 12 bitar (Fs 32 kHz, stereo 1, stereo 2), 16 bitar

(Fs 48 kHz, stereo)

Videosignal

PAL-färg, CCIR-standarder

Användbar videokassett

Mini-DV-kassett märkt ^{mini} **DV**

Bandhastighet

SP: Ca. 18,81 mm/s

LP: Ca. 12,56 mm/s

Inspejningstid/uppspejningstid

(med en DVM60-kassett)

SP: 1 timme

LP: 1,5 timme

Tid för snabbspolning framåt/

bakåt (med en DVM60-kassett)

Ca. 2 min. och 40 sekunder

Sökare

Elektronisk sökare

DCR-TRV12E/TRV14E/TRV19E:
svartvit

DCR-TRV22E/TRV33E: färg

Bildenhets

DCR-TRV12E/TRV14E/TRV19E:
4,5 mm (1/4-typ) CCD (Charge
Coupled Device)

Totalt: Ca. 800 000 bildpunkter

Effektivt (rörliga bilder):

Ca. 400 000 bildpunkter

DCR-TRV22E: 4,5 mm (1/4-typ)

CCD (Charge Coupled Device)

Totalt: Ca. 800 000 bildpunkter

Effektivt (stillbilder):

Ca. 400 000 bildpunkter

Effektivt (rörliga bilder):

Ca. 400 000 bildpunkter

DCR-TRV33E: 3,8 mm (1/4,7-typ)

CCD (Charge Coupled Device)

Totalt: Ca. 1 070 000

bildpunkter

Effektivt (stillbilder):

Ca. 1 000 000 bildpunkter

Effektivt (rörliga bilder):

Ca. 690 000 bildpunkter

Lins

Carl Zeiss Vario-Sonnar

Kombinerad "power-lins" för
zoomning

Filterdiameter: 30 mm

10× (optisk), 120× (digital, DCR-

TRV14E/TRV19E/TRV22E/

TRV33E), 100× (digital, DCR-

TRV12E)

DCR-TRV12E/TRV14E/TRV19E/
TRV22E:

F = 1,7-2,2

DCR-TRV33E:

F = 1,8-2,0

Brännvidd

DCR-TRV12E/TRV14E/TRV19E:

3,3-33 mm¹⁾42-420 mm²⁾

DCR-TRV22E:

3,3-33 mm¹⁾42-420 mm²⁾42-420 mm³⁾

DCR-TRV33E:

3,7-37 mm¹⁾50-500 mm²⁾42-420 mm³⁾¹⁾ Vid konvertering till 35 mm

stillbilsformat

²⁾ I CAMERA-läget³⁾ I MEMORY-läget

Färgtemperatur

Auto, HOLD, INDOOR (3 200 K),

OUTDOOR (5 800 K)

Minsta belysning

DCR-TRV12E/TRV14E/TRV19E/

TRV22E:

5 lux (F1,7)

0 lux (i NightShot-läge)*

DCR-TRV33E:

7 lux (F 1,8)

0 lux (i NightShot-läge)*

* Motiv som inte kan ses på grund
av mörker, kan fotograferas med
infraröd belysning.

Ingångar/Utgångar

S-videoingång (endast DCR-
TRV22E/TRV33E)/utgång

4-stifts mini-DIN

Luminanssignal: 1 Vp-p,

75 Ω (ohm), obalanserad

Krominanssignal: 0,3 Vp-p,

75 Ω (ohm), obalanserad

Ljud/videoingång (endast

DCR-TRV22E/TRV33E)/utgång

AV MINI JACK, 1 Vp-p,

75 Ω (ohm), obalanserad

327 mV, (vid en utimpedans på

mer än 47 kΩ (kohm))

Utimpedans mindre än 2,2 kΩ

(kohm)/stereominikontakt (ø3,5

mm)

Ingångsimpedans mer än 47 kΩ

(kohm)

DV-ingång (endast DCR-TRV19E/

TRV22E/TRV33E)/utgång

Anslutning med 4-stift

Hörlursutgång

Stereominikontakt (ø 3,5 mm)

LANC-kontakt

Stereominikontakt (ø 2,5 mm)

USB-kontakt

mini-B

MIC-kontakt

Minikontakt, 0,388 mV

lägimpedans med 2,5 till 3,0 V

likström (DC), utgångsimpedans

6,8 kΩ (kohm)

(ø 3,5 mm)

Stereo

LCD-skärm

Bild

6,2 cm (2,5 typ)

Totalt antal punkter

123 200 (560 × 220)

Tekniska data

Allmänt

Strömförsörjning

7,2 V (batteri)

8,4 V (nätadapter)

Medelvärde på
strömförbrukningen (med
batteri)

DCR-TRV12E/TRV14E/TRV19E/

TRV22E:

3,3 W¹⁾

2,5 W²⁾

DCR-TRV33E:

4,0 W¹⁾

3,2 W²⁾

¹⁾ Vid kamerainspelning med
LCD-skärmen

²⁾ Sökare

Drifttemperatur

0°C till 40°C

Förvaringstemperatur

-20°C till +60°C

Storlek (ca.)

71 × 90 × 112 mm (b/h/d)

Vikt (ca.)

Endast huvudenhet

DCR-TRV12E/TRV14E/TRV19E:

520 g

DCR-TRV22E:

530 g

DCR-TRV33E:

540 g

Inklusive uppladdningsbart
batteri NP-FM30, DVM60-kassett
och linsskydd

DCR-TRV12E/TRV14E/TRV19E:

610 g

DCR-TRV22E:

620 g

DCR-TRV33E:

630 g

Medföljande tillbehör

Se sid. 3.

Nätadapter AC- L15A/L15B

Strömförsörjning

100-240 V växelström (AC),

50/60 Hz

Strömförbrukning

0,35-0,18 A

Energiförbrukning

18 W

Utspänning

DC OUT: 8,4 V, 1,5 A

Drifttemperatur

0°C till 40°C

Förvaringstemperatur

-20°C till +60°C

Storlek (ca.)

56 × 31 × 100 mm

(b/h/d) exklusive utstickande
delar

Vikt (ca.)

190 g

exklusive nätkabel

Uppladdningsbart batteri NP-FM30

Maximal utspänning

Likström (DC) 8,4 V

Utspänning

Likström (DC) 7,2 V

Kapacitet

5,0 Wh (700 mAh)

Storlek (ca.)

38,2 × 20,5 × 55,6 mm

(b/h/d)

Vikt (ca.)

65 g

Drifttemperatur

0°C till 40°C

Typ

Litiumjon

”Memory Stick” (endast DCR- TRV22E/TRV33E)

Minne

Flash-minne

8 MB: MSA-8A

Drivspänning

2,7-3,6 V

Strömförbrukning

Ca. 45 mA under användning

Ca. 130 µA i standbyläge för

inspelning på band

Storlek (ca.)

50 × 2,8 × 21,5 mm (b/h/d)

Vikt (ca.)

4 g

Utförande och specifikationer kan
ändras utan föregående
meddelande.

Обозначение деталей и органов управления

Delar och kontroller

Видеокамера

Videokamera

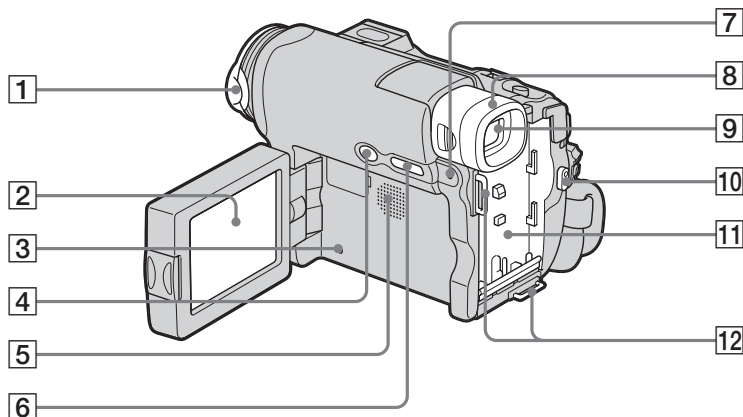

- 1 Крышка объектива (стр. 36)
- 2 Экран ЖКД/сенсорной панели (стр. 33, 40, 41)
- 3 Кнопка **RESET** (стр. 269)
Если нажать кнопку **RESET**, все установки, включая дату и время, вернутся к значениям по умолчанию.
- 4 Кнопка **BACK LIGHT** (стр. 46)
- 5 Динамик
- 6 Кнопка **DSPL/BATT INFO** (стр. 29, 54)
- 7 Индикатор **CHG (зарядка)** (стр. 25)
- 8 Окуляр (стр. 298)
- 9 Видоискатель (стр. 43)
- 10 Кнопка **START/STOP** (стр. 13, 36, 166)
- 11 Поверхность для установки батарейного блока (стр. 24)
- 12 Крючки для плечевого ремня

- 1 Linsskydd (sid. 36)
- 2 LCD/pekskärm (sid. 33, 40, 41)
- 3 **RESET, knapp** (sid. 280)
Om du trycker på **RESET** återgår alla inställningar, inklusive inställningarna för datum och tid, till sina ursprungliga värden.
- 4 **BACK LIGHT, knapp** (sid. 46)
- 5 Högtalare
- 6 **DSPL/BATT INFO, knapp** (sid. 29, 54)
- 7 **CHG (laddning), lampa** (sid. 25)
- 8 Ögonmussla (sid. 298)
- 9 Sökare (sid. 43)
- 10 **START/STOP, knapp** (sid. 17, 36, 166)
- 11 Monteringplats för batteri (sid. 24)
- 12 Krokare för axelrem

Обозначение деталей и органов управления

Присоединение прилагаемой крышки объектива

- 1 Совместите крышку объектива с канавкой на объективе.
- 2 Нажмите крышку объектива до щелчка.

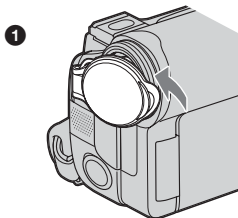

Delar och kontroller

Фäста det medföljande linsskyddet

- 1 Passa in linsskyddet i utskärningen.
- 2 Tryck linsskyddet mot linsen tills den klickar på plats.

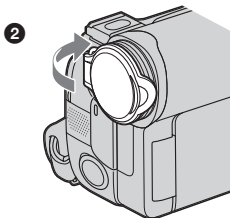

Во время записи откройте крышку объектива, как показано на рисунке.

Under inspelning tar du bort linsskyddet som bilder visar.

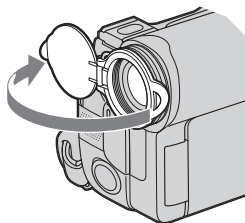

Примечание

Открытая крышка объектива не должна закрывать микрофон и дистанционный датчик.

Obs!

Placera linsskyddet så att det inte täcker för mikrofonen och fjärrkontrollsensorn.

Примечание по объективу Карл Цейсс

В видеоканере установлен объектив Карл Цейсс, который позволяет воспроизводить высококачественные изображения.

Объектив для видеоканеры был разработан совместно компанией Карл Цейсс, Германия и корпорацией Sony. Он основан на системе измерения MTF* для видеоканеры и обладает качеством линзы Карл Цейсс.

* MTF является сокращением от Modulation Transfer Function (функция передачи модуляции). Числовое значение указывает, какое количество света от объекта попадает на объектив.

Angående Carl Zeiss-linsen

Kameran är utrustad med en Carl Zeiss-lins, känd för att återge bilder av hög kvalitet.

Linsen till den här videokameran har utvecklats av Carl Zeiss i Tyskland och av Sony Corporation. Den använder mätsystemet MTF* för videokameror och har Carl Zeiss-kvalitet.

* MTF står för Modulation Transfer Function.

Talvärdet visar hur mycket av motivets ljus som kommer in genom linsen.

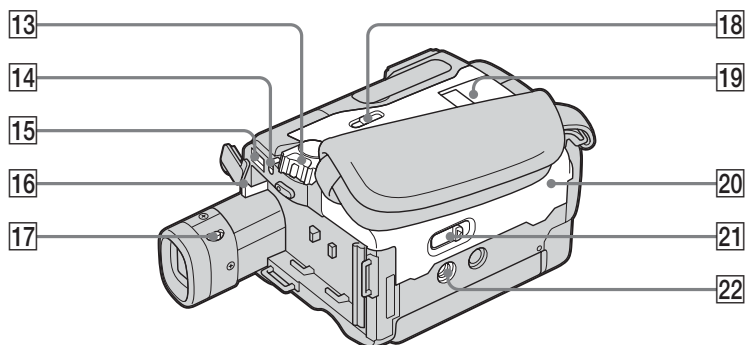

- | | |
|--|---|
| <p>13 Переключатель POWER (стр. 13, 15, 25)</p> <p>14 Переключатель LOCK (только модель DCR-TRV22E/TRV33E, стр. 15)</p> <p>15 Гнездо DC IN (стр. 12, 14)</p> <p>16 Кнопка снятия батарейного блока BATT (стр. 24)</p> <p>17 Рычаг регулировки объектива видеоискателя (стр. 43)</p> <p>18 Кнопка MEMORY EJECT (только модель DCR-TRV22E/TRV33E, стр. 14, 146)</p> <p>19 Слот для "Memory Stick" (только модель DCR-TRV22E/TRV33E, стр. 14, 146)</p> <p>20 Крышка кассетного отсека (стр. 12)</p> <p>21 Рычаг OPEN/▲ EJECT (стр. 12)</p> <p>22 Гнездо для штатива
Убедитесь, что длина винта для штатива не превышает 5,5 мм. В противном случае Вы не сможете надежно прикрепить штатив, а винт может повредить видеокамеру.</p> | <p>13 POWER-omkopplare (sid. 17, 19, 25)</p> <p>14 LOCK-omkopplare (endast DCR-TRV22E/TRV33E, sid. 19)</p> <p>15 DC IN, kontakt (sid. 16, 18)</p> <p>16 BATT-spak (för att lossa batteriet) (sid. 24)</p> <p>17 Spak för justering av sökarens lins (sid. 43)</p> <p>18 MEMORY EJECT, knapp (endast DCR-TRV22E/TRV33E, sid. 18, 146)</p> <p>19 "Memory Stick"-fack (endast DCR-TRV22E/TRV33E, sid. 18, 146)</p> <p>20 Kassettlucka (sid. 16)</p> <p>21 OPEN/▲ EJECT, spak (sid. 16)</p> <p>22 Uttag för kamerastativ
Längden på stativskruven ska vara mindre än 5,5 mm.
Om den är längre kan du inte fästa stativet ordentligt och dessutom kan skruven skada kameran.</p> |
|--|---|

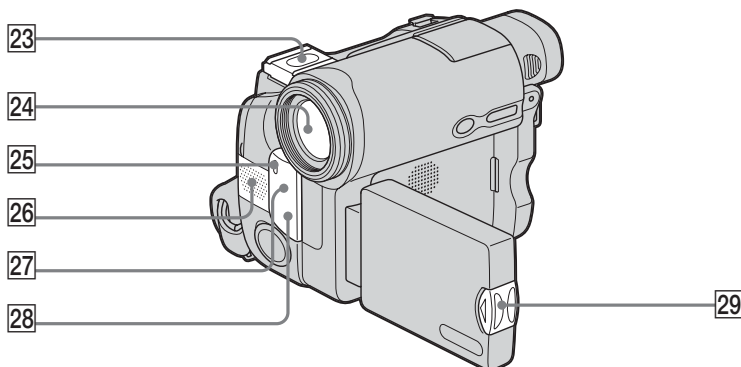

23 Держатель для вспомогательных принадлежностей/крышка держателя (стр. 128)

24 Объектив

25 Индикатор записи видеокамерой (стр. 36)

26 Микрофон (стр. 36)

27 Дистанционный датчик (кроме модели DCR-TRV12E)

28 Излучатель инфракрасных лучей (стр. 47, 112)

29 Кнопка OPEN (стр. 33)

23 Tillbehörssko/skoskydd (sid. 128)

24 Lins

25 Kamerans inspelningslampa (sid. 36)

26 Mikrofon (sid. 36)

27 Fjärrkontrollsensor (ej för DCR-TRV12E)

28 Sändare för infraröda strålar (sid. 47, 112)

29 OPEN, knapp (sid. 33)



Примечания относительно держателя для вспомогательных принадлежностей

- Держатель для вспомогательных принадлежностей подает питание на вспомогательные принадлежности, такие как видеоподсветка или микрофон.
- Держатель для вспомогательных принадлежностей связан с переключателем POWER, позволяя включать и выключать подаваемое держателем питание. Подробные сведения см. в инструкции по эксплуатации принадлежностей.
- В держателе для вспомогательных принадлежностей имеется предохранительное устройство для надежной фиксации установленной принадлежности. Для подсоединения принадлежности нажмите ее вниз и сдвиньте до упора, а затем затяните винт.
- Для снятия принадлежности ослабьте винт, а затем нажмите принадлежность вниз и потяните ее.



Om tillbehörsskon

- Tillbehörsskon förser de extra tillbehören, t.ex. videobelysning eller mikrofon med ström.
- Tillbehörsskon är länkad till POWER-omkopplaren, vilket gör att du kan slå på och av den ström som går via tillbehörsskon. Mer information finns i bruksanvisningen till tillbehören.
- Tillbehörsskon har en säkerhetsfunktion som låser de installerade tillbehören så att de sitter fast ordentligt. Du fäster ett tillbehör genom att trycka ned det och skjuta in det så långt det går. Dra sedan åt skruven.
- Du tar loss ett tillbehör genom att lossa skruven och trycker sedan ned och drar ut tillbehöret.

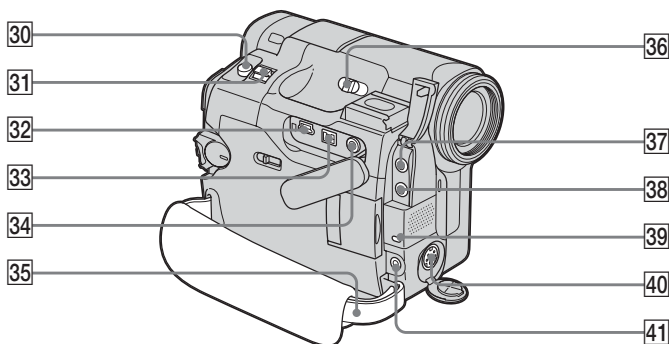

- 30** Кнопка **PHOTO** (стр. 15, 62, 152)
- 31** Рычаг привода трансфокатора (стр. 44, 94, 186)
- 32** Гнездо Ψ (**USB**) (стр. 200)
- 33** Интерфейс **i DV** (только модель DCR-TRV19E/TRV22E/TRV33E, стр. 106, 123, 201)
Интерфейс **i DV OUT** (только модель DCR-TRV12E/TRV14E, стр. 106)
Интерфейс **i DV** является i.LINK-совместимым.
- 34** Гнездо **AUDIO/VIDEO (желтое)** (только модель DCR-TRV22E/TRV33E, стр. 60, 106, 123, 238)
Гнездо **AUDIO/VIDEO OUT (желтое)** (только модель DCR-TRV12E/TRV14E/TRV19E, стр. 60,)
- 35** Ремень для захвата (стр. 12)
- 36** Переключатель **NIGHTSHOT** (стр. 47)
- 37** Гнездо \odot (головные телефоны) (зеленое)
Если используются головные телефоны, динамик на видеокамере отключается.
- 38** Гнездо **MIC (PLUG IN POWER) (красное)**
Для подсоединения внешнего микрофона (приобретается дополнительно). Это гнездо также позволяет подключить микрофон с питанием от устройства, к которому он подключается.
- 39** Индикатор обращения (только модель DCR-TRV22E/TRV33E, стр. 14, 146)
- 40** Гнездо **S VIDEO** (только модель DCR-TRV22E/TRV33E, стр. 61)
Гнездо **S VIDEO OUT** (только модель DCR-TRV12E/TRV14E/TRV19E, стр. 61)
- 41** Гнездо **LANC (голубое)**

- 30** **PHOTO, knapp** (sid. 19, 62, 152)
- 31** **Power Zoom, spak (zoomningsspak)** (sid. 44, 94, 186)
- 32** Ψ (**USB**)-kontakt (sid. 200)
- 33** **i DV-gränssnitt** (endast DCR-TRV19E/TRV22E/TRV33E, sid. 106, 123, 201)
i DV OUT-gränssnitt (endast DCR-TRV12E/TRV14E, sid. 106)
i DV-kontakten är i.LINK-kompatibel.
- 34** **AUDIO/VIDEO kontakt (gul)** (endast DCR-TRV22E/TRV33E, sid. 60, 106, 123, 238)
AUDIO/VIDEO OUT, kontakt (gul) (endast DCR-TRV12E/TRV14E/TRV19E, sid. 60)
- 35** **Grepprem** (sid. 16)
- 36** **NIGHTSHOT, omkopplare** (sid. 47)
- 37** \odot -utgång (hörlurar) (grön)
När du använder hörlurar är ljudet till högtalarna bortkopplat.
- 38** **MIC-ingång (PLUG IN POWER) (röd)**
För anslutning av en extern mikrofon (tillval). Den här ingången kan även hantera mikrofoner av typen "plug-in-power".
- 39** **Åtkomstlampa** (endast DCR-TRV22E/TRV33E, sid. 18, 146)
- 40** **S VIDEO, kontakt** (endast DCR-TRV22E/TRV33E, sid. 61)
S VIDEO OUT, kontakt (endast DCR-TRV12E/TRV14E/TRV19E, sid. 61)
- 41** **LANC (LANC) styckontakt (blå)**

Пульт дистанционного управления (только модель DCR-TRV14E/TRV19E/TRV22E/TRV33E)

Кнопки, имеющие одинаковые наименования на пульте дистанционного управления и на видеокамере, функционируют идентично.

Fjärrkontroll (endast DCR-TRV14E/TRV19E/TRV22E/TRV33E)

De knappar på fjärrkontrollen som har samma namn som de på videokameran, har samma funktion.

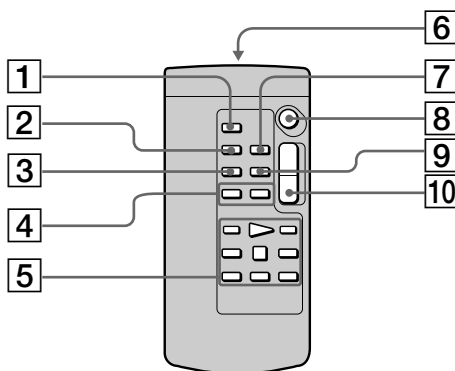

- | | |
|---|---|
| 1 Кнопка PHOTO (стр. 15, 62, 152) | 1 PHOTO, knapp (sid. 19, 62, 152) |
| 2 Кнопка DISPLAY (стр. 54) | 2 DISPLAY, knapp (sid. 54) |
| 3 Кнопка SEARCH MODE (стр. 98, 100, 103, 104, 105) | 3 SEARCH MODE, knapp (sid. 98, 100, 103, 104, 105) |
| 4 Кнопки ◀◀/▶▶ (стр. 98, 100, 103, 104, 105) | 4 ◀◀/▶▶ knappar (sid. 98, 100, 103, 104, 105) |
| 5 Кнопки видеоконтроля (стр. 52, 57) | 5 Videokontrollknappar (sid. 52, 57) |
| 6 Передатчик
Для управления видеокамерой направьте пульт на дистанционный датчик после ее включения. | 6 Sändare
När du har slagit på kameran kan du styra den genom att rikta fjärrkontrollens sändare mot videokamerans fjärrkontrollsensor. |
| 7 Кнопка ZERO SET MEMORY (стр. 96) | 7 ZERO SET MEMORY, knapp (sid. 96) |
| 8 Кнопка START/STOP (стр. 13, 36) | 8 START/STOP, knapp (sid. 17, 36) |
| 9 Кнопка DATA CODE (стр. 56) | 9 DATA CODE, knapp (sid. 56) |
| 10 Кнопка привода трансфокатора (стр. 44) | 10 Power Zoom, knapp (sid. 44) |

Обозначение деталей и органов управления

Для подготовки пульта дистанционного управления

Вставьте 2 батарейки R6 (размера AA), совместив полюса + и – батареек со знаками + и – внутри отсека для батареек.

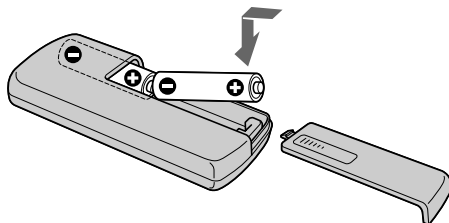

Примечания по пульту дистанционного управления

- Не допускайте воздействия на дистанционный датчик сильных источников света, например, прямых солнечных лучей или искусственного освещения. В противном случае пульт дистанционного управления может не действовать.
- Данная видеокамера работает в режиме пульта дистанционного управления VTR 2. Режимы пульта дистанционного управления 1, 2 и 3 используются для отличия данной видеокамеры от других видеомагнитофонов фирмы Sony во избежание непреднамеренного срабатывания. Если используется другой видеомагнитофон фирмы Sony, работающий в режиме VTR 2, рекомендуется изменить режим этого пульта дистанционного управления или закрыть датчик дистанционного управления видеомагнитофона черной бумагой.

Delar och kontroller

Förbereda fjärrkontrollen för användning

Sätt i 2 R6-batterier (storlek AA) genom att passa ihop + och – på batterierna mot markeringarna + och – i batterifacket.

Angående fjärrkontrollen

- Rikta inte fjärrkontrollen mot starka ljuskällor, t.ex. direkt mot solen eller mot ljuset från en storbildsprojektor. Det kan göra att fjärrkontrollen inte fungerar som den ska.
- Videokameran arbetar i fjärrkontrollläge VTR 2. Fjärrkontrollägena 1, 2 och 3 används för att skilja videokameran från andra Sony-videobandspelare, så att inte de olika fjärrkontrollerna styr fel enhet. Om du använder en annan Sony videobandspelare i fjärrkontrollläge VTR 2, rekommenderas du att antingen byta fjärrkontrollläge eller täcka över fjärrkontrollsensorn på videobandspelaren med ett svart papper.

Рабочие индикаторы

Funktionsindikatorer

Экран ЖКД и видеоискатель

LCD-skärm och sökare

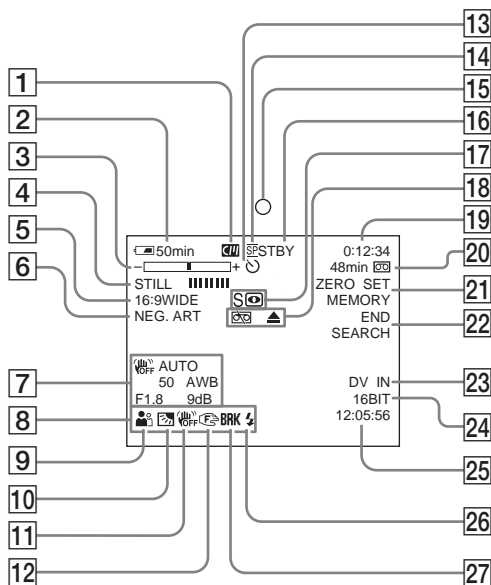

- 1 Кассетная память (стр. 38)
- 2 Оставшееся время работы батарейного блока (стр. 38)
- 3 Трансфокация (стр. 44)/Экспозиция (стр. 82)/Имя файла данных*¹ (стр. 180)
- 4 Цифровой эффект*¹ (стр. 77, 93)/MEMORY MIX*¹ (стр. 158)/Фейдер (стр. 73)
- 5 16:9WIDE (стр. 71)
- 6 Эффект изображения (стр. 76, 92)
- 7 Код данных (стр. 54)
- 8 Громкость (стр. 52)/Дата (стр. 31)
- 9 PROGRAM AE (стр. 80)
- 10 Задняя подсветка (стр. 46)
- 11 Отключение функции устойчивой съемки (стр. 243)
- 12 Ручная фокусировка (стр. 84)
- 13 Таймер самозапуска (стр. 67, 168)
- 14 Режим записи (стр. 248)

- 1 Kassetminne (sid. 38)
- 2 Återstående batteridrifttid (sid. 38)
- 3 Zoom (sid. 44)/Exponering (sid. 82)/Datafilens namn*¹ (sid. 180)
- 4 Digitala effekter*¹ (sid. 77, 93)/MEMORY MIX*¹ (sid. 158)/toning (sid. 73)
- 5 16:9WIDE (sid. 71)
- 6 Bildeffekter (sid. 76, 92)
- 7 Informationskod (sid. 54)
- 8 Volym (sid. 52)/datum (sid. 31)
- 9 PROGRAM AE (automatisk exponering) (sid. 80)
- 10 Motljus (sid. 46)
- 11 SteadyShot avstängt (sid. 253)
- 12 Manuell fokusering (sid. 84)
- 13 Självutlösare (sid. 67, 168)
- 14 Inspelningsläge (sid. 258)

- 15** Индикатор записи видеокамерой*³ (стр. 43)
- 16** STBY/REC (стр. 36)/Режим видеоконтроля (стр. 52)/Размер изображения*² (стр. 148)/Качество изображения*¹ (стр. 147)
- 17** NIGHTSHOT (стр. 47)/SUPER NIGHTSHOT*¹ (стр. 47)/COLOUR SLOW SHUTTER*¹ (стр. 48)
- 18** Предупреждение (стр. 271)
- 19** Код данных (стр. 38)/Счетчик ленты (стр. 38)/Самодиагностика (стр. 270)/Фотосъемка (стр. 152)/Номер изображения*¹ (стр. 180)/Папка для воспроизведения*¹ (стр. 180)/Фотосъемка на кассету*³ (стр. 65)
- 20** Оставшаяся лента (стр. 38)/Воспроизведение из памяти*¹ (стр. 180)
- 21** ZERO SET MEMORY (стр. 96)/Запись с интервалами (стр. 87)/Фотосъемка с интервалом (стр. 164)/Покадровая запись (стр. 89)
- 22** END SEARCH (стр. 50)
- 23** A/V → DV*¹ (стр. 238)/DV IN*⁴ (стр. 123)
- 24** Аудиорежим (стр. 248)/Папка для записи*¹ (стр. 177)
- 25** Время (стр. 31)
- 26** Вспышка (стр. 242)
Этот индикатор появляется только при использовании вспышки (приобретается дополнительно).
- 27** Непрерывная фотосъемка*² (стр. 154)

*¹ Только модель DCR-TRV22E/TRV33E

*² Только модель DCR-TRV33E

*³ Только модель DCR-TRV12E/TRV14E/TRV19E

*⁴ Только модель DCR-TRV19E/TRV22E/TRV33E

- 15** Kamerans inspelningslampan*³ (sid. 43)
- 16** STBY/REC (sid. 36)/videokontrolläge (sid. 52)/bildstorlek*² (sid. 148)/bildkvalitet*¹ (sid. 147)
- 17** NIGHTSHOT (sid. 47)/SUPER NIGHTSHOT*¹ (sid. 47)/COLOUR SLOW SHUTTER*¹ (sid. 48)
- 18** Varning! (sid. 282)
- 19** Tidkod (sid. 38)/bandräkneverk (sid. 38)/självdagnostik (sid. 281)/fotoinspelning (sid. 152)/bildnummer*¹ (p. 180)/uppspelningsmapp*¹ (sid. 180)/bandfotografering*³ (sid. 65)
- 20** Återstående bandtid (sid. 38)/minnesuppspelning*¹ (sid. 180)
- 21** ZERO SET MEMORY (sid. 96)/Intervallinspelning (sid. 87)/Intervallfotografering (sid. 164)/Bildruteinspelning (sid. 89)
- 22** END SEARCH (sid. 50)
- 23** A/V → DV*¹ (sid. 238)/DV IN*⁴ (sid. 123)
- 24** Ljudläge (sid. 238)/inspelningsmapp*¹ (sid. 177)
- 25** Tid (sid. 31)
- 26** Blixt (sid. 252)
Den här indikatorn visas bara när du använder blixt (tillval).
- 27** Oavbruten fotoinspelning*² (sid. 154)

*¹ Endast DCR-TRV22E/TRV33E

*² Endast DCR-TRV33E

*³ Endast DCR-TRV12E/TRV14E/TRV19E

*⁴ Endast DCR-TRV19E/TRV22E/TRV33E

Алфавитный указатель

A, B

AUDIO MIX	244
AUDIO MODE	248
AUTO SHTR	242
BACK LIGHT	46
BEEP	250
BOUNCE	73

C, D

C. CHROM	158
CALIBRATION	300
CLEANING CASSETTE	297
Colour Slow Shutter	48
DEMO MODE	249
DISPLAY	250
DOT	73

E

EXP BRKTG	154
-----------------	-----

F, G, H

FLASH MOTION	77
HiFi SOUND	244

I, J, K, L

i.LINK	292
JPEG	141
LUMINANCE KEY	77

M, N

M. CHROM	158
M. LUMI	158
M. OVERLAP	158
MEMORY MIX	158
"Memory stick"	141
MONOTONE	73
MOSC. FADER	73
MPEG	141
NIGHTSHOT	47
NORM. FADER	73

O, P, Q

OLD MOVIE	77
OVERLAP	73
PB FOLDR	185
PB ZOOM для кассеты	94
PB ZOOM памяти	186
PROGRAM AE	80

R

REC FOLDER	177
RESET	269, 309

S

SLOW SHTR	77
SPOT FOCUS	86
STEADYSHOT	243
STILL	77
Super NightShot	47

T, U, V

TRAIL	77
-------------	----

USB Streaming	217
---------------------	-----

W, X, Y, Z

WIPE	73
------------	----

A, Б

Адаптер переменного тока	25, 30
Аудиоперезапись	127
Баланс белого	69
Батарейный блок	25
Батарейный блок "InfoLITHIUM"	25, 288

В, Г

Видеоголовки	297
Время воспроизведения	28
Время записи	27
Вспомогательный звук	286
Гнездо ☐ (головные телефоны)	313
Гнездо LANC	313
Гнездо S VIDEO	61
Гнездо USB	200

Д, Е

Демонстрация слайдов	188
Держатель для вспомогательных принадлежностей	128, 312
Дистанционный датчик	312
Емкость "Memory Stick"	151

З, И

Запись по таймеру самозапуска	67, 168
Запись с интервалами	87
Зарядка батарейного блока	25
Зарядка встроенной аккумуляторной батарейки	299
Защита изображения	190
Зеркальный режим	41
Знак печати	197
Излучатель инфракрасных лучей	47, 112
Изменение размера	196
Индексный экран	181
Индикатор оставшегося времени работы батарейного блока	38
Индикатор оставшейся ленты	38
Индикация самодиагностики	270
Информация о состоянии батарейного блока	29

К, Л, М

Кабель i.LINK	106, 123
Кассетная память	21, 284
Качество изображения	147
Код времени	38
Код данных	54

Конденсация влаги	296
Лента с двойной звуковой дорожкой	286
Лепесток защиты от записи	287
Маркировка кассеты	138
Монтажный поиск	51
Монтаж вставки	125

Н, О, П

Непрерывная фотосъемка	154
Основной звук	286
Память нулевой отметки	96
Переход	37
Поиск даты	100
Поиск изображения	57
Поиск конца	50
Поиск методом прогона	57
Поиск титра	98
Покадровая запись	89
Полная зарядка	26
Предупреждающие индикаторы	271
Предуп ающие сообщения	272
Просмотр записи	51
Пульт дистанционного управления	314

Р, С

Рабочие индикаторы	316
Размер изображения	148, 150
Регулировка видоискателя	43
Ремень для захвата	12
Ручная фокусировка	84
Сенсорная панель	33
Система NTSC	244
Системы цветного телевидения	295
Соединительный кабель аудио/видео	60, 106, 122
Стереофоническая кассета	286
Счетчик ленты	38

Т, У, Ф

Телефото	44
Титр	133
Трансфокация	44
Универсальный точечный фотозаспонометр	83
Установка часов	31
Установки меню	240
Фейдер	73
Формат	141, 246
Фотосъемка в память	152
Фотосъемка с интервалом	164
Функция преобразования сигнала	238

Ц, Ш, Э

Цифровой монтаж программы	109, 173
Цифровой эффект	77, 93
Широкоугольный	44
Широкоэкранный режим	71
Экспозиция	82
Эффект изображения	76, 92

Index

A, B

A/V-kabel	60, 106, 122
AUDIO MIX	254
AUDIO MODE	258
AUTO SHTR	252
BACK LIGHT	46
Band med dubbla ljudspår ...	286
Bandhuvuden	297
Band-PB ZOOM	94
Bandräkneverk	38
Batteri	24
Batteriinformation	29
BEEP	260
Bildeffekter	76, 92
Bildkvalitet	147
Bildruteinspelning	89
Bildskydd	190
Bildspel	188
Bildstorlek	148, 150
Bildsökning	57
BOUNCE	73
Bredbildsläge	71

C, D

C. CHROM	158
CALIBRATION	300
CLEANING CASSETTE	297
Colour Slow Shutter	48
Datumsökning	100
DEMO MODE	259
Digital	
programredigering ...	109, 173
Digitala effekter	77, 93
DISPLAY	260
DOT	73

E

Edit search (sökmetod)	51
End search (sökmetod)	50
Etikettera kassetter	138
EXP BRKTG	154
Exponering	82

F, G, H

Fjärrkontroll	314
Fjärrsensor	312
FLASH MOTION	77
Flexibel exponeringsmätare ...	83
Format	141, 256
Fulladdadning	26
Funktionsindikatorer	34
Grepprem	16
HiFi SOUND	254
Huvudljud	286

I, J, K, L

⌂ (hörlurar), kontakt	313
i.LINK	292
i.LINK-kabel	106, 123
Indexskärm	181
Indikator för återstående	
bandtid	38
Indikator för återstående	
batteritid	38
"InfoLITHIUM"-batteri ...	25, 288
Informationskod	54
Inspelning med	
självutlösare	67, 168
Inspelningstid	28
Intervallinspelning av	
stillbilder	164
Intervallinspelning	87
IR-sändare	47, 112
JPEG	141
Justera sökaren	43
Kassetminne	21, 284
Kondensbildning	296
Kopiera ljud	127
LANC-kontakt	313
LUMINANCE KEY	77

M, N

M. CHROM	158
M. LUMI	158
M. OVERLAP	158
Manuell fokusering	84
MEMORY MIX	158
"Memory Stick"	141
"Memory Stick", kapacitet ...	151
Menyinställningar	240
Minnesfotografering	152
Minnes-PB ZOOM	186
MONOTONE	73
MOSC. FADER	73
MPEG	141
NIGHTSHOT	47
Nollställa minnet	96
NORM. FADER	73
NTSC-system	254
Nätadapter	25, 30

O, P, Q

Oavbruten fotoinspelning ...	154
OLD MOVIE	77
OVERLAP	73
PB FOLDR	185
Pekskärm	33
PROGRAM AE	80

R

REC FOLDER	178
Rec Review	51
Redigering med infogning ...	125
RESET	280, 309

S

S VIDEO, kontakt	61
Sidoljud	286
Signalkonvertering	238
Skrivskyddsflik	287
SLOW SHTR	77
Snabbsökning	57
Spegelläge	41
SPOT FOCUS	86
STEADYSHOT	253
Stereoband	286
STILL	77
Storleksändring	196
Ställa klockan	31
Super NightShot	47

T, U, V

Teckenfönster för	
självdiagnos	281
Telefoto	44
Tidkod	38
Tillbehörssko	128, 312
Titel	133
Titelsökning	98
Toning	73
TRAIL	77
TV-färgsystem	295
Uppladdning av batteriet	25
Uppladdning av det inbyggda	
batteriet	299
Uppspelningstid	27
USB Streaming	217
USB-kontakt	199
Utskriftsmärke	197
Varningsindikatorer	282
Varningsmeddelanden	283
Vidvinkel	44
Vitbalans	69

W, X, Y, Z

WIPE	73
Zoom	44
Övergång	37

<http://www.sony.net/>



Напечатано на бумаге, изготовленной на 100% из бумажных отходов, с использованием печатной краски на основе растительного масла без примесей ЛОС (летучих органических соединений).

Tryckt på 100% återvunnet papper med vegetabilisk olje-baserad färg utan lättflyktiga organiska föreningar.

Printed in Japan

Изготовитель: Сони Корпорейшн
Адрес: 6-7-35 Киташинагава,
Шинагава-ку, Токио 141-0001, Япония
Страна-производитель: Япония

