

Digital Video Camera Recorder ^{Mini DV} Digital Video Cassette

Operating Instructions

Before operating the unit, please read this manual thoroughly, and retain it for future reference.

ИНСТРУКЦИЯ ПО ЭКСПЛУАТАЦИИ

Перед эксплуатацией аппарата внимательно прочтите, пожалуйста, данное руководство и сохраняйте его для дальнейших справок.

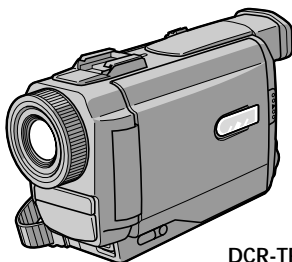

DCR-TRV10E

Digital Handycam



DCR-TRV8E/TRV10E

Welcome!

Congratulations on your purchase of this Sony Digital Handycam camcorder. With your Digital Handycam, you can capture life's precious moments with superior picture and sound quality.

Your Digital Handycam is loaded with advanced features, but at the same time it is very easy to use. You will soon be producing home video that you can enjoy for years to come.

WARNING

To prevent fire or shock hazard, do not expose the unit to rain or moisture.

To avoid electrical shock, do not open the cabinet.

Refer servicing to qualified personnel only.

Memory Stick



Добро пожаловать!

Поздравляем Вас с приобретением данной видеокамеры Digital Handycam фирмы Sony. С помощью Вашей видеокамеры Digital Handycam Вы сможете запечатлеть дорогие Вам мгновения жизни с превосходным качеством изображения и звука.

Ваша видеокамера Digital Handycam оснащена усовершенствованными функциями, но в то же время ее очень легко использовать. Вскоре Вы будете создавать семейные видеопрограммы, которыми можете наслаждаться последующие годы.

ПРЕДУПРЕЖДЕНИЕ

Для предотвращения возгорания или опасности электрического удара не выставляйте аппарат на дождь или влагу.

Во избежание поражения электрическим током не открывайте корпус.

За обслуживанием обращаться только к квалифицированному обслуживающему персоналу.



АЯ46

Table of contents

Checking supplied accessories	5	Customizing Your Camcorder	
Quick Start Guide	6	Changing the MENU settings	93
		Resetting the date and time	104
Getting started		Memory Stick operations (DCR-TRV10E only)	
Using this manual	10	Using a Memory Stick—introduction	106
Step 1 Preparing the power supply	12	Recording still images on Memory Sticks	
Installing the battery pack	12	– Memory photo recording	112
Charging the battery pack	13	Recording an image from a mini DV tape as a	
Connecting to the mains	18	still image	116
Step 2 Inserting a cassette	19	Copying still images from a mini DV tape	
		– Photo save	119
Recording – Basics		Viewing a still picture	
Recording a picture	20	– Memory photo playback	121
Shooting backlit subjects (BACK LIGHT)	27	Superimposing a still picture in a Memory Stick	
Shooting in the dark (NightShot)	28	on a moving picture – M. CHROM/M. LUMI/	
Checking the recording – END SEARCH /		C. CHROM	125
EDITSEARCH / Rec Review	31	Preventing accidental erasure	
		– Image protection	128
Playback – Basics		Writing a print mark – PRINT MARK	130
Playing back a tape	33	Deleting images	131
Viewing the recording on TV	38	Copying the image recorded on Memory Sticks	
		to mini DV tapes	134
Advanced Recording Operations		Playing back images in a continuous loop	
Photo recording	41	– SLIDE SHOW	136
Using the wide mode	44	Additional Information	
Using the fader function	46	Usable cassettes	138
Using special effects – Picture effect	49	Troubleshooting	141
Using special effects – Digital effect	51	Self-diagnosis display	146
Adjusting the white balance manually	54	Warning indicators and messages	147
Using the PROGRAM AE function	56	Using your camcorder abroad	157
Adjusting the exposure manually	59	Maintenance information and precautions	158
Focusing manually	60	Specifications	163
Advanced Playback Operations		Quick Reference	
Playing back a tape with picture effects	62	Identifying the parts and controls	165
Playing back a tape with digital effects	63	Quick Function Guide	177
Quickly locating a scene using the zero set		Index	179
memory function	65		
Searching a recording by date – Date search	66		
Searching the boundaries of recorded tape			
by title – Title search	68		
Searching for a photo			
– Photo search/Photo scan	69		
Editing			
Dubbing a tape	71		
Editing partially on a DV tape – DV synchro-			
editing (DCR-TRV10E only)	74		
Recording video or TV programmes	76		
Inserting a scene from a VCR	78		
Audio dubbing	81		
Superimposing a title	85		
Making your own titles	89		
Labeling a cassette	91		

-
- Windows is registered trademarks licensed to Microsoft Corporation, registered in the U.S.A. and other countries.
 - All other product names mentioned herein may be the trademarks or registered trademarks of their respective companies.
- Furthermore, “™” and “®” are not mentioned in each case in this manual.

Оглавление

Проверка прилагаемых принадлежностей 5	Выполнение индивидуальных установок на видеокамере
Руководство по быстрому запуску 8	Изменение установок MENU 93
Подготовка к эксплуатации	Переустановка даты и времени 104
Использование данного руководства 10	Операции с Memory Stick (только модель DCR-TRV10E)
Пункт 1 Подготовка источника питания 12	Использование Memory Stick - Введение .. 106
Установка батарейного блока 12	Запись неподвижных изображений на Memory Sticks – Фотозапись с сохранением в памяти 112
Зарядка батарейного блока 13	Запись изображения с ленты мини DV как неподвижного изображения 116
Подсоединение к сетевой розетке 18	Копирование неподвижных изображений с ленты мини DV – Сохранение в памяти фотоснимков 119
Пункт 2 Установка кассеты 19	Просмотр неподвижного изображения – Воспроизведение фотоснимков из памяти 121
Запись - Основные положения	Наложение неподвижного изображения из Memory Stick на подвижное изображение – M. CHROM/M. LUMI/C. CHROM 125
Запись изображения 20	Предотвращение случайного стирания – Защита изображения 128
Съемка объектов с задней подсветкой (BACK LIGHT) 27	Запись печатных знаков – PRINT MARK ... 130
Съемка в темноте (Ночная съемка) 28	Удаление изображений 131
Проверка записи – END SEARCH/EDITSEARCH/Просмотр записи 31	Копирование изображений, записанных на Memory Sticks, на ленты мини DV 134
Воспроизведение - Основные положения	Воспроизведение изображений в непрерывной последовательности по замкнутому циклу – SLIDE SHOW 136
Воспроизведение ленты 33	Дополнительная информация
Просмотр записи на экране телевизора 38	Используемые кассеты 138
Усовершенствованные операции съемки	Поиск и устранение неисправностей 149
Фотосъемка 41	Индикация самодиагностики 154
Использование широкоэкранный режима .. 44	Предупреждающие индикаторы и сообщения 155
Использование функции фейдера 46	Использование Вашей видеокамеры за границей 157
Использование специальных эффектов – Эффект изображения 49	Информация по уходу за аппаратом и меры предосторожности 158
Использование специальных эффектов – Цифровой эффект 51	Технические характеристики 164
Регулировка баланса белого вручную 54	Оперативный справочник
Использование функции PROGRAM AE 56	Обозначение частей и регуляторов 165
Регулировка экспозиции вручную 59	Руководство по быстрым функциям 178
Фокусировка вручную 60	Алфавитный указатель задняя обложка
Усовершенствованные операции воспроизведения	
Воспроизведение ленты с эффектами изображения 62	
Воспроизведение ленты с цифровыми эффектами 63	
Быстрое отыскание эпизода с помощью функции памяти нулевой отметки 65	
Поиск записи по дате – Поиск даты 66	
Поиск границ записи на ленте по титру – Поиск титра 68	
Поиск фото – Фотопоиск/ Фотосканирование 69	
Монтаж	
Перезапись ленты 71	
Монтаж по частям на ленту DV – Синхронный монтаж DV (только модель DCR-TRV10E) 74	
Запись видео или телевизионных программ 76	
Введение эпизода с KBM 78	
Аудиоперезапись 81	
Наложение титра 85	
Создание Ваших собственных титров 89	
Маркировка кассеты 91	
	• Windows является зарегистрированной торговой маркой, принадлежащей фирме Microsoft Corporation, зарегистрированной в США и других странах.
	• Все названия изделий, упомянутые в данном руководстве, могут быть торговыми марками или зарегистрированными торговыми марками соответствующих компаний.
	К тому же, знаки “™” и “®” не упоминаются в каждом случае в данном руководстве.

Checking supplied accessories

Make sure that the following accessories are supplied with your camcorder.

Проверка прилагаемых принадлежностей

Убедитесь, что следующие принадлежности прилагаются к Вашей видеокамере.

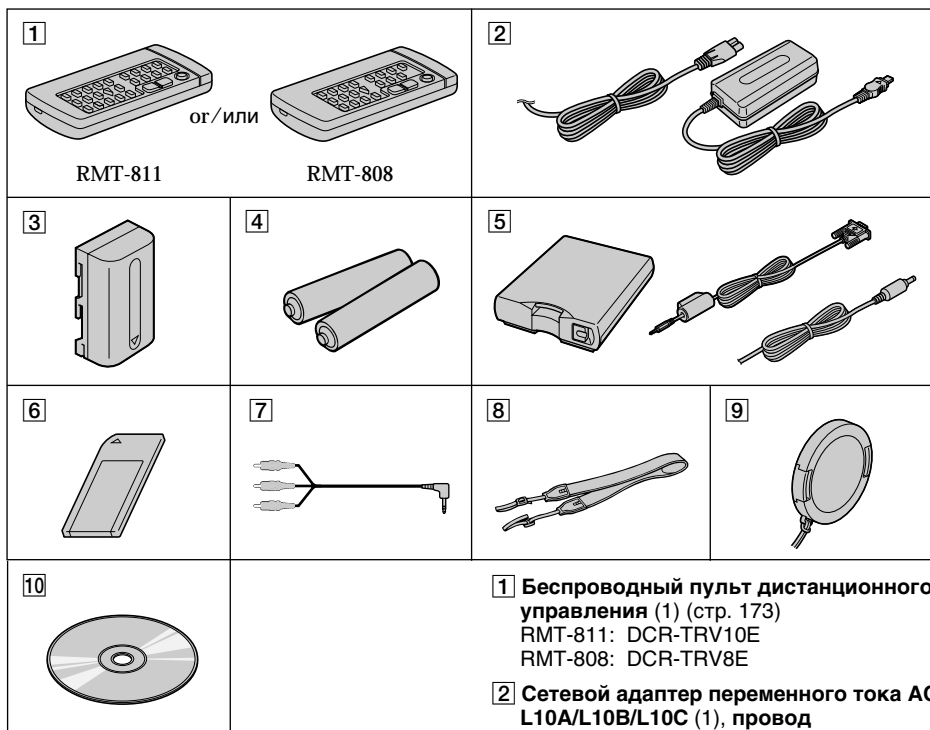

- 1 Wireless Remote Commander (1) (p. 173)
RMT-811: DCR-TRV10E
RMT-808: DCR-TRV8E
- 2 AC-L10A/L10B/L10C AC power adaptor (1),
Mains lead (1) (p. 13)
- 3 NP-FM50 battery pack (1) (p. 12, 13)
- 4 R6 (size AA) battery for Remote
Commander (2) (p. 174)
- 5 Serial port adaptor for Memory Stick (1),
PC serial cable (1), AC power adaptor for
Serial port adaptor (1) (p. 124)
DCR-TRV10E only
- 6 Memory Stick (1) (p. 106)
DCR-TRV10E only
- 7 A/V connecting cable (1) (p. 38, 71)
- 8 Shoulder strap (1) (p. 169)
- 9 Lens cap (1) (p. 20)
- 10 Application software: PictureGear 3.2Lite
(CD ROM) (1) (p. 124)
DCR-TRV10E only

- 1 Беспроводный пульт дистанционного
управления (1) (стр. 173)
RMT-811: DCR-TRV10E
RMT-808: DCR-TRV8E
- 2 Сетевой адаптер переменного тока AC-
L10A/L10B/L10C (1), провод
электропитания (1) (стр. 13)
- 3 Батарейный блок NP-FM50 (1)
(стр. 12, 13)
- 4 Батарейка R6 (размера AA) для пульта
дистанционного управления (2)
(стр. 174)
- 5 Адаптер последовательного порта для
Memory Stick (1), PC-шнур
последовательного соединения (1),
сетевой адаптер переменного тока для
адаптера серийного порта (1) (стр. 124)
Только модель
Только модель DCR-TRV10E
- 6 Memory Stick (1) (стр. 106)
Только модель DCR-TRV10E
- 7 Соединительный кабель аудио/видео
(1) (стр. 38, 71)
- 8 Плечевой ремень (1) (стр. 169)
- 9 Крышка объектива (1) (стр. 20)
- 10 Прикладное программное обеспечение:
PictureGear 3.2Lite (КД ПЗУ) (1) (стр. 124)
Только модель DCR-TRV10E

Quick Start Guide



This chapter introduces you to the basic features of your camcorder. See the page in parentheses “()” for more information.

1 Connecting the mains lead (p. 18)

Use the battery pack when using your camcorder outdoors (p. 12).

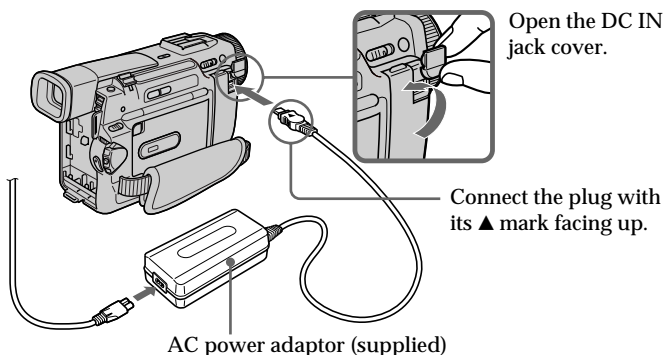

2 Inserting a cassette (p. 19)

- 1** Slide ▲ OPEN/EJECT in the direction of the arrow and open the lid.

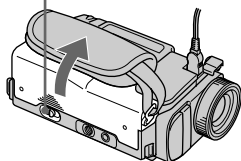

- 2** Push the middle portion of the back of the cassette to insert.

- 3** Close the cassette compartment by pressing the **PUSH** mark on the cassette compartment.

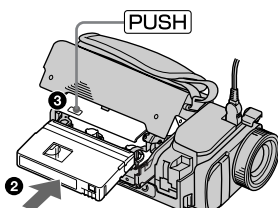

- 4** After the cassette compartment going down completely, close the lid until it clicks.

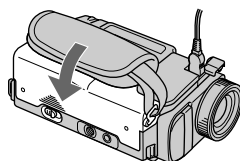

3

Recording a picture (p. 20)

1 Remove the lens cap.

2 Set the POWER switch to CAMERA while pressing the small green button. The picture appears on the LCD screen.

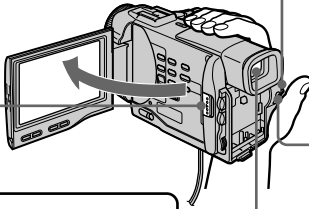
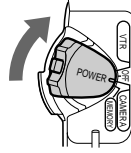

3 Slide OPEN in the direction of the ► mark. Then, open the LCD panel.

Viewfinder

When the LCD panel is closed, use the viewfinder placing your eye against its eyecup.

4 Press START/STOP. Your camcorder starts recording. To stop recording, press START/STOP again.



4

Monitoring the playback picture on the LCD screen (p. 33)

1 Set the POWER switch to VTR while pressing the small green button.

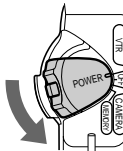

2 Press ◀◀ to rewind the tape.



3 Press ▶▶ to start playback.

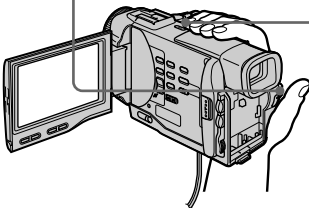

NOTE

Do not pick up your camcorder by holding the viewfinder, the LCD panel or the battery pack.

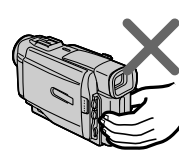
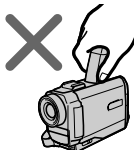

Руководство по быстрому запуску



В данной главе приведены основные функции Вашей видеокамеры. Подробные сведения приведены на странице в круглых скобках “ () ”.

1 Подсоединение провода электропитания (стр. 18)

При использовании видеокамерой вне помещения используйте батарейный блок (стр. 12).

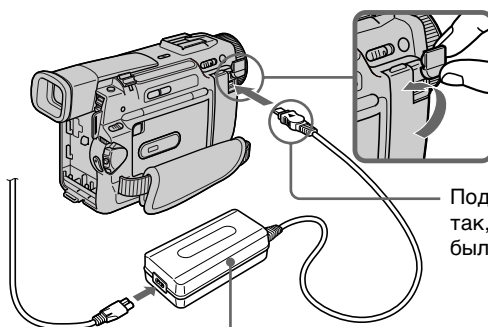

Откройте крышку гнезда DC IN.

Подсоедините штекер так, чтобы его знак ▲ был направлен вверх.

Сетевой адаптер переменного тока (прилагается)

2 Установка кассеты (стр. 19)

1 Передвиньте переключатель **OPEN/EJECT** в направлении стрелки и откройте крышку.



2 Нажмите посредине задней стороны кассеты для ее установки.

3 Закройте кассетный отсек, нажав метку **PUSH** на кассетном отсеке.

4 После того, как кассетный отсек полностью опустится вниз, закройте крышку так, чтобы она защелкнулась.

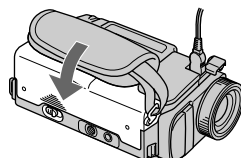
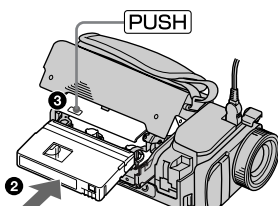
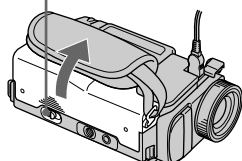

3

Запись изображения (стр. 20)

1 Снимите крышку объектива.

2 Установите переключатель POWER в положение CAMERA, нажав маленькую зеленую кнопку. На экране ЖКД появится изображение.

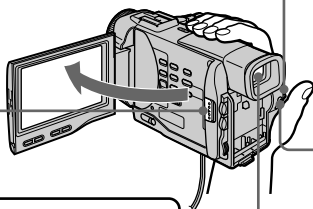
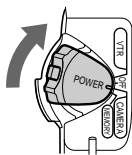

3 Передвиньте кнопку OPEN в направлении кнопки ►. Затем откройте панель ЖКД

4 Нажмите кнопку START/STOP. Ваша видеокамера начнет запись. Для остановки записи нажмите кнопку START/STOP еще раз.



Видоискатель

Если панель ЖКД закрыта, воспользуйтесь видоискателем, приставив глаз к окуляру.

4

Контроль воспроизводимого изображения на экране ЖКД (стр. 33)

1 Установите переключатель POWER в положение VTR, нажав маленькую зеленую кнопку.

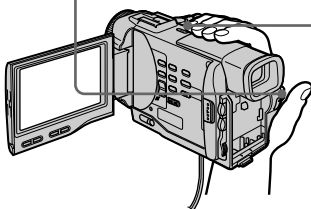
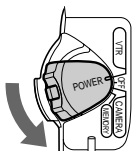

2 Нажмите кнопку ◀◀ для перемотки ленты назад.

REW



3 Нажмите кнопку ►► для начала воспроизведения.

PLAY



ПРИМЕЧАНИЕ

Не поднимайте видеокамеру, взявшись за видоискатель или панель ЖКД.

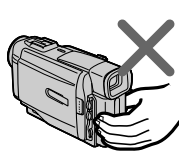
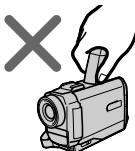

Using this manual

The instructions in this manual are for the two models listed in the table below. Before you start reading this manual and operating your camcorder, check the model number by looking at the bottom of your camcorder. The DCR-TRV10E is the model used for illustration purposes. Otherwise, the model name is indicated in the illustrations. Any differences in operation are clearly indicated in the text, for example, “DCR-TRV10E only.”

As you read through this manual, buttons and settings on your camcorder are shown in capital letters.

e.g. Set the POWER switch to CAMERA.

When you carry out an operation, you can hear a beep sound to indicate that the operation is being carried out.

Types of differences

DCR-	TRV8E	TRV10E
DV synchro-editing	—	●
MEMORY mark* (on the POWER switch)	—	●

● Provided

— Not provided

* The model with MEMORY marked on the POWER switch is provided with memory functions. See page 106 for details.

Note on Cassette Memory

Your camcorder is based on the DV format. You can only use mini DV cassettes with your camcorder. We recommend you to use a tape with cassette memory **CM**.

The functions which depend on whether the tape has the cassette memory or not are:

- End search (p. 31, 37)
- Searching a recording by date – date search (p. 66)
- Photo search (p. 69).

The functions you can operate only with the cassette memory are:

- Searching the boundaries of recorded tape by title – title search (p. 68)
- Superimposing a title (p. 85)
- Making your own titles (p. 89)
- Labeling a cassette (p. 91).

For details, see page 138.



You see this mark in the introduction of the features that operate only with cassette memory.

Tapes with cassette memory are marked by **CM** (Cassette Memory).

Использование данного руководства

Инструкции в данном руководстве предназначены для двух моделей, перечисленных в таблице ниже. Перед тем, как прочесть данное руководство и начать эксплуатацию Вашей видеокамеры, проверьте номер модели на нижней стороне Вашей видеокамеры. В качестве иллюстративных целей используется модель DCR-TRV10E. В других случаях номер модели указан на рисунках. Какие-либо расхождения в эксплуатации четко указаны в тексте, например, “только модель DCR-TRV10E.”

При чтении данного руководства учитывайте, что кнопки и установки на видеокамере показаны заглавными буквами. Прим. Установите выключатель POWER в положение CAMERA.

При выполнении операции на видеокамере Вы сможете услышать зуммерный сигнал, подтверждающий выполнение операции.

Типы различий

DCR-	TRV8E	TRV10E
Синхронный монтаж DV	—	●
Знак MEMORY* (на переключателе POWER)	—	●

● Имеется

— Отсутствует

* В моделях со знаком MEMORY на переключателе POWER имеются функции памяти. Подробные сведения приведены на стр. 106.

Примечание по кассетной памяти

Ваша видеокамера основана на формате DV. Вы можете использовать для Вашей видеокамеры только кассеты мини DV. Рекомендуется использовать ленту с кассетной памятью **CM**.

Ниже приведены функции, которые зависят от того, имеется ли на ленте кассетная память или нет:

- Поиск конца (стр. 31, 37)
- Поиск записи по дате – Поиск даты (стр. 66)
- Фотопоиск (стр. 69).

Функции, которыми Вы можете управлять только с помощью кассетной памяти, следующие:

- Поиск границ записи на ленте по титру – Поиск титра (стр. 68)
- Наложение титра (стр. 85)
- Создание Ваших собственных титров (стр. 89)
- Маркировка кассеты (стр. 91).

Подробные сведения приведены на стр. 138.



Вы можете увидеть этот знак при описании функций, которыми можно управлять только с помощью кассетной памяти.

Ленты с кассетной памятью маркируются с помощью знака **CM** (кассетная память).

Using this manual

Note on TV colour systems

TV colour systems differ from country to country. To view your recordings on a TV, you need a PAL system-based TV.

Copyright precautions

Television programmes, films, video tapes, and other materials may be copyrighted. Unauthorized recording of such materials may be contrary to the provision of the copyright laws.

Precautions on camcorder care

- The LCD screen and/or the colour viewfinder are manufactured using high-precision technology. However, there may be some tiny black spots and/or bright spots (red, blue or green in colour) that constantly appear on the LCD screen and/or in the colour viewfinder. These spots occur normally in the manufacturing process and do not affect the recorded picture in any way. Effective number of pixels is 99.99% or more.
- Do not let your camcorder get wet. Keep your camcorder away from rain and sea water. Letting your camcorder get wet may cause your camcorder to malfunction. Sometimes this malfunction cannot be repaired [a].
- Never leave your camcorder exposed to temperatures above 60°C (140°F), such as in a car parked in the sun or under direct sunlight [b].
- Do not place your camcorder so as to point the viewfinder or the LCD screen toward the sun. The inside of the viewfinder or LCD screen may be damaged [c].

[a]



[b]

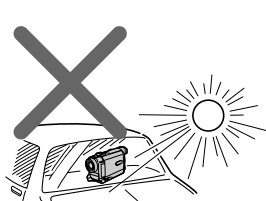

[c]

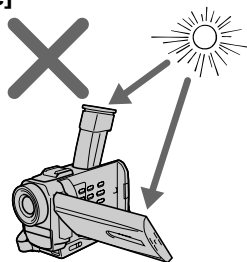

Contents of the recording cannot be compensated if recording or playback is not made due to a malfunction of the camcorder, video tape, etc.

Использование данного руководства

Примечание по системам цветного телевидения

Системы цветного телевидения отличаются в зависимости от страны. Для просмотра Ваших записей на экране телевизора Вам необходимо использовать телевизор, основанный на системе PAL.

Предостережение об авторском праве

Телевизионные программы, кинофильмы, видеоленты и другие материалы могут быть защищены авторским правом. Нелицензированная запись таких материалов может противоречить положениям закона об авторском праве.

Меры предосторожности при уходе за видеокамерой

- Экран ЖКД и/или цветной видеоискатель изготовлены с помощью высокоточной технологии. Однако на экране ЖКД и/или в цветном видеоискателе могут постоянно появляться черные или яркие цветные точки (красные, синие или зеленые). Появление этих точек вполне нормально для процесса съемки и никоим образом не влияет на записываемое изображение. Свыше 99,99% экрана предназначено для эффективного использования.
- Не допускайте, чтобы видеокамера становилась влажной. Предохраняйте видеокамеру от дождя и морской воды. Если Вы намочите видеокамеру, то это может привести к неисправности аппарата, которая не всегда может быть устранена [a].
- Никогда не оставляйте видеокамеру в месте с температурой выше 60°C (140°F), как, например, в автомобиле, оставленном на солнце или под прямым солнечным светом [b].
- Не располагайте свою видеокамеру таким образом, чтобы видеоискатель или экран ЖКД были направлены на солнце. Иначе может быть повреждено внутреннее устройство видеоискателя или экрана ЖКД [c].

Содержание записи не может быть компенсировано в случае, если запись или воспроизведение не выполнены из-за неисправности видеокамеры, видеоленты и т.п.

Step 1 Preparing the power supply

Пункт 1 Подготовка источника питания

Installing the battery pack

Install the battery pack to use your camcorder outdoors.

- (1) Lift up the viewfinder.
- (2) Slide the battery pack down until it clicks.

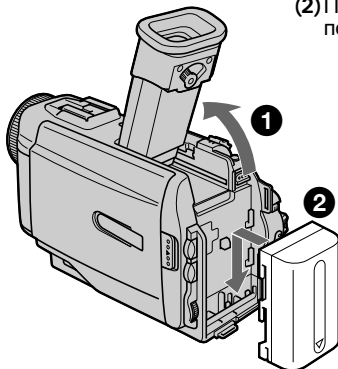

Установка батарейного блока

Установите батарейный блок для того, чтобы использовать Вашу видеокамеру вне помещения.

- (1) Поднимите видеоискатель.
- (2) Передвиньте батарейный блок вниз до тех пор, пока он не защелкнется.

To remove the battery pack

Lift up the viewfinder.
Slide the battery pack out in the direction of the arrow while pressing BATT down.

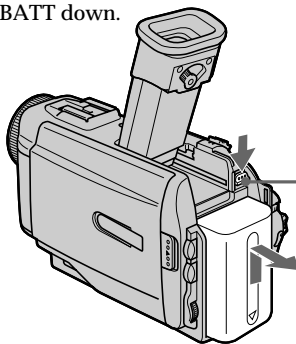

Для снятия батарейного блока

Поднимите видеоискатель.
Передвиньте батарейный блок в направлении стрелки, нажав кнопку BATT вниз.

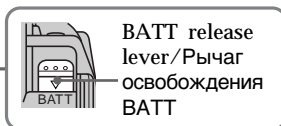

After installing the battery pack

Do not carry your camcorder by holding the battery pack. If you do so, the battery pack may slide off your camcorder unintentionally, damaging your camcorder.

If you use the large capacity battery pack

If you install the NP-FM70/FM90 battery pack on your camcorder, extend its viewfinder. Take care not to pinch your finger when lifting the viewfinder up and down.

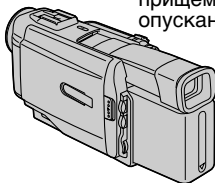

После установки батарейного блока

Не переносите свою видеокамеру, взяв за батарейный блок. Если Вы так сделаете, батарейный блок может произвольно соскользнуть с Вашей видеокамеры и повредить ее.

При использовании батарейного блока большой емкости

При установке батарейного блока NP-FM70/FM90 на Вашу видеокамеру поднимите видеоискатель. Будьте осторожны, чтобы не прищемить Ваш палец при поднимании и опускании видеоискателя.

Step 1 Preparing the power supply

Charging the battery pack

Use the battery pack after charging it for your camcorder.

Your camcorder operates only with the “InfoLITHIUM” battery pack (M series).

“InfoLITHIUM” is a trademark of Sony Corporation.

(1) Open the DC IN jack cover and connect the AC power adaptor supplied with your camcorder to the DC IN jack with the plug's ▲ mark facing up.

(2) Connect the mains lead to the AC power adaptor.

(3) Connect the mains lead to the mains.

(4) Set the POWER switch to OFF. Charging begins. The remaining battery time is indicated in minutes on the display window.

When the remaining battery indicator changes to , normal charge is completed. To fully charge the battery (full charge), leave the battery pack attached for about 1 hour after normal charge is completed until FULL appears in the display window. Fully charging the battery allows you to use the battery longer than usual.

Пункт 1 Подготовка источника питания

Зарядка батарейного блока

Используйте батарейный блок для Вашей видеокамеры после его зарядки. Ваша видеокамера работает только с батарейным блоком “InfoLITHIUM” (серии M).

“InfoLITHIUM” является торговой маркой корпорации Sony.

(1) Откройте крышку гнезда DC IN и подсоедините сетевой адаптер переменного тока, прилагаемый к Вашей видеокамере, к гнезду DC IN, так чтобы штекер ▲ был направлен вверх.

(2) Подсоедините провод электропитания к сетевому адаптеру переменного тока.

(3) Подсоедините провод электропитания к сетевой розетке.

(4) Установите переключатель POWER в положение OFF. Начнется зарядка. В окошке дисплея будет отображаться время оставшегося заряда в минутах.

Если индикатор оставшегося заряда изменится на , это значит, что **нормальная зарядка** завершена. Для полной зарядки батарейного блока (**полная зарядка**) оставьте батарейный блок прикрепленным на месте приблизительно на один час после завершения нормальной зарядки до тех пор, пока в окошко дисплея не появится индикация FULL. Полная зарядка батарейного блока позволяет Вам использовать батарейный блок дольше чем обычно.

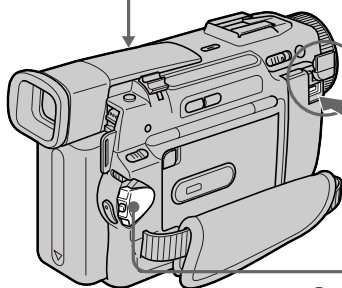
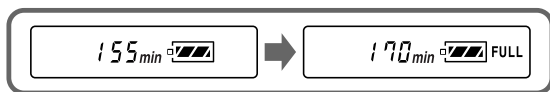

1

2

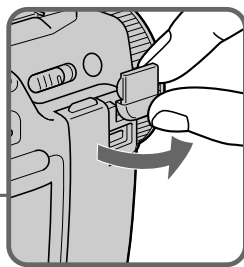

4

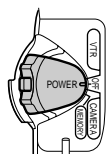

Step 1 Preparing the power supply

Note

Prevent metallic objects from coming into contact with the metal parts of the DC plug of the AC power adaptor. This may cause a short-circuit, damaging the AC power adaptor.

Remaining battery time indicator

The remaining battery time indicator in the display window roughly indicates the recording time.

Until your camcorder calculates the actual remaining battery time

“--- min” appears in the display window.

If there is a slight difference in shape between the plug of mains lead and the terminal of AC power adaptor

It is ignorable for their mutual connection and power supply.

Plug the mains lead deeply

Be sure to plug the mains lead deeply into the terminal of AC power adaptor so that it is firmly locked. If there is a gap between the plug of mains lead and the terminal of AC power adaptor, it does not affect the efficiency of the AC power adaptor.

While charging the battery pack, no indicator appears or the indicator flashes in the display window in the following cases

- The battery pack is not installed correctly.
- The AC power adaptor is disconnected.
- Something is wrong with the battery pack.

Пункт 1 Подготовка источника питания

Примечание

Не допускайте контакта металлических предметов с металлическими частями штекера постоянного тока сетевого адаптера. Это может привести к короткому замыканию и повреждению Вашей видеокамеры.

Индикатор времени оставшегося заряда батарейного блока

Индикатор времени оставшегося заряда батарейного блока в окошке дисплея приблизительно указывает время записи.

До тех пор, пока Ваша видеокамера не определит действительное время оставшегося заряда батарейного блока

В окошке дисплея будет отображаться индикация “--- min”.

В случае отличия формы штекера провода электропитания и гнезда сетевого адаптера переменного тока

Соединение между ними и источником питания невозможно.

Подсоединяйте шнур электропитания плотно

Проверьте, чтобы штекер провода электропитания был плотно подсоединен к гнезду сетевого адаптера переменного тока. Если будет зазор между штекером провода электропитания и гнездом сетевого адаптера переменного тока, то сетевой адаптер переменного тока может не работать.

Во время зарядки батарейного блока в окошке дисплея либо не будет никакого индикатора, либо будет мигать индикатор в следующих случаях

- Батарейный блок установлен неправильно.
- Сетевой адаптер переменного тока отсоединен.
- Неисправность батарейного блока.

Step 1 Preparing the power supply

Пункт 1 Подготовка источника питания

Charging time/Время зарядки

Battery pack/ Батарейный блок	Full charge (Normal charge)/ Полная зарядка (нормальная зарядка)
NP-FM50 (supplied)/(прилагается)	150 (90)
NP-FM70	240 (180)
NP-FM90	330 (270)

Approximate number of minutes to charge an empty battery pack

Приблизительное время в минутах для зарядки полностью разряженного батарейного блока

Recording time/Время записи

DCR-TRV8E

Battery pack/ Батарейный блок	Recording with the viewfinder/ Запись с помощью видеоискателя		Recording with the LCD screen/ Запись с помощью экрана ЖКД	
	Continuous*/ Непрерывная*	Typical**/ Типичная**	Continuous*/ Непрерывная*	Typical**/ Типичная**
NP-FM50 (supplied)/(прилагается)	170 (155)	90 (80)	135 (120)	70 (60)
NP-FM70	355 (320)	190 (170)	285 (255)	150 (135)
NP-FM90	540 (485)	290 (260)	435 (390)	230 (210)

DCR-TRV10E

Battery pack/ Батарейный блок	Recording with the viewfinder/ Запись с помощью видеоискателя		Recording with the LCD screen/ Запись с помощью экрана ЖКД	
	Continuous*/ Непрерывная*	Typical**/ Типичная**	Continuous*/ Непрерывная*	Typical**/ Типичная**
NP-FM50 (supplied)/(прилагается)	170 (155)	90 (80)	135 (120)	70 (60)
NP-FM70	355 (320)	190 (170)	275 (250)	145 (135)
NP-FM90	540 (485)	290 (260)	425 (380)	225 (205)

Approximate number of minutes when you use a fully charged battery

Приблизительное время в минутах при использовании полностью заряженного батарейного блока

Numbers in parentheses “()” indicate the time using a normally charged battery.

Числа в скобках “()” указывают время при использовании батарейного блока с нормальной зарядкой.

* Approximate continuous recording time at 25°C (77°F). The battery life will be shorter if you use your camcorder in a cold environment.

* Приблизительное время непрерывной записи при температуре 25°C (77°F). При использовании видеокамеры в холодных условиях срок службы батарейного блока будет короче.

** Approximate number of minutes when recording while you repeat recording start/stop, zooming and turning the power on/off. The actual battery life may be shorter.

** Приблизительное время в минутах при записи с неоднократным пуском/остановкой записи, наездом видеокамеры и включением/выключением питания. Фактический срок службы заряда батарейного блока может быть короче.

Step 1 Preparing the power supply

Пункт 1 Подготовка источника питания

Playing time/Время воспроизведения

DCR-TRV8E

Battery pack/ Батарейный блок	Playing time on LCD screen/ Время воспроизведения на экране ЖКД	Playing time with LCD closed/ Время воспроизведения при закрытом ЖКД
NP-FM50 (supplied)/(прилагается)	140 (125)	180 (160)
NP-FM70	295 (265)	370 (330)
NP-FM90	450 (400)	560 (505)

DCR-TRV10E

Battery pack/ Батарейный блок	Playing time on LCD screen/ Время воспроизведения на экране ЖКД	Playing time with LCD closed/ Время воспроизведения при закрытом ЖКД
NP-FM50 (supplied)/(прилагается)	135 (120)	180 (160)
NP-FM70	285 (255)	370 (330)
NP-FM90	435 (390)	560 (505)

Approximate number of minutes when you use a fully charged battery

Numbers in parentheses “()” indicate the time using a normally charged battery. The battery life will be shorter if you use your camcorder in a cold environment.

Приблизительное время в минутах при использовании полностью заряженного батарейного блока

Цифры в скобках “()” указывают время при использовании батарейного блока с нормальной зарядкой. При использовании видеорекамера в холодных условиях срок службы батарейного блока будет короче.

Step 1 Preparing the power supply

After charging the battery pack

Disconnect the AC power adaptor from the DC IN jack on your camcorder.

Note on the remaining battery time indicator during recording

The indicator may not be correct, depending on the conditions in which you are recording. When you close the LCD panel and open it again, it takes about 1 minute for the correct remaining battery time to be displayed.

What is "InfoLITHIUM"?

The "InfoLITHIUM" is a lithium ion battery pack which can exchange data such as battery consumption with compatible video equipment. This unit is compatible with the "InfoLITHIUM" battery pack (M series). Your camcorder operates only with the "InfoLITHIUM" battery.

"InfoLITHIUM" M series battery packs have the  mark.

"InfoLITHIUM" is a trademark of Sony Corporation.

Пункт 1 Подготовка источника питания

После зарядки батарейного блока

Отсоедините сетевой адаптер переменного тока от гнезда DC IN на Вашей видеокамере.

Примечания по индикатору времени оставшегося заряда батарейного блока во время записи

Индикатор может быть неправильным в зависимости от условий, в которых выполняется запись. Если Вы закроете панель ЖКД и откроете ее снова, то пройдет около 1 минуты, прежде чем на дисплее появится правильное время оставшегося заряда батарейного блока.

Что такое "InfoLITHIUM"?

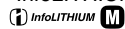
"InfoLITHIUM" представляет собой литиево-ионный батарейный блок, который может обмениваться данными, такими как потребление заряда батарейного блока, с совместимой видеоаппаратурой. Это устройство совместимо с батарейным блоком "InfoLITHIUM" (серии M). Ваша видеокамера работает только с батарейным блоком "InfoLITHIUM". На батарейных блоках "InfoLITHIUM" серии M имеется знак .

"InfoLITHIUM" является торговой маркой корпорации Sony Corporation.

Step 1 Preparing the power supply

Connecting to the mains

When you use your camcorder for a long time, we recommend that you power it from the mains using the AC power adaptor.

- (1) Open the DC IN jack cover, pulling the cover out a little and rotating it. Connect the AC power adaptor to the DC IN jack on your camcorder with the plug's ▲ mark facing up.
- (2) Connect the mains lead to the AC power adaptor.
- (3) Connect the mains lead to the mains.

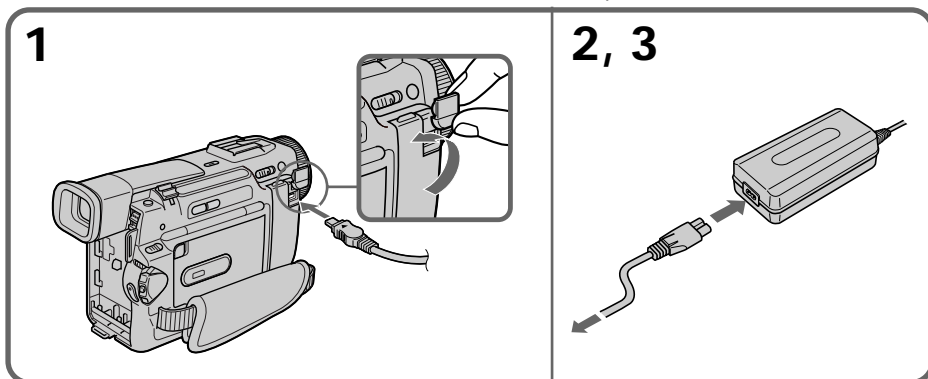

WARNING

The mains lead must only be changed at a qualified service shop.

PRECAUTION

The set is not disconnected from the AC power source (the mains) as long as it is connected to the mains, even if the set itself has been turned off.

Notes

- The AC power adaptor can supply power even if the battery pack is attached to your camcorder.
- The DC IN jack has “source priority”. This means that the battery pack cannot supply any power if the mains lead is connected to the DC IN jack, even when the mains lead is not plugged into the mains.
- Keep the AC power adaptor away from your camcorder if the picture is disturbed.

Using a car battery

18 Use Sony DC Adaptor/Charger (not supplied).

Пункт 1 Подготовка источника питания

Подсоединение к сетевой розетке

Если Вы собираетесь использовать видеокамеру длительное время, рекомендуется использовать питание от электрической сети с помощью сетевого адаптера переменного тока.

- (1) Откройте крышку гнезда DC IN, потянув ее на себя и немного повернув ее. Подсоедините сетевой адаптер переменного тока к гнезду DC IN на Вашей видеокамере, так чтобы знак ▲ на штекере был обращен вверх.
- (2) Подсоедините провод электропитания к сетевому адаптеру переменного тока.
- (3) Подсоедините провод электропитания к сетевой розетке.

ВНИМАНИЕ

Провод электропитания следует заменять только в мастерской квалифицированного обслуживания.

ПРЕДОСТЕРЕЖЕНИЕ

Аппарат не отключается от источника переменного тока до тех пор, пока он подсоединен к электрической сети, даже если сам аппарат и выключен.

Примечания

- Питание от сетевого адаптера переменного тока может подаваться даже в случае, если батарейный блок прикреплен к Вашей видеокамере.
- Гнездо DC IN имеет “приоритет источника”. Это значит, что питание от батарейного блока не может подаваться, если провод электропитания подсоединен к гнезду DC IN, даже если провод электропитания и не подсоединен к сетевой розетке.
- Если изображение искажено, отодвиньте сетевой адаптер переменного тока подальше от видеокамеры.

Использование автомобильного аккумулятора

Используйте адаптер/зарядное устройство постоянного тока Sony (не прилагается).

Step 2 Inserting a cassette

- (1) Slide **▲ OPEN/EJECT** in the direction of the arrow and open the lid. The cassette compartment automatically lifts up and opens.
- (2) Push the middle portion of the back of the cassette to insert.
Insert the cassette in a straight line deeply into the cassette compartment with the window facing out.
- (3) Close the cassette compartment by pressing the **[PUSH]** mark on the cassette compartment. The cassette compartment automatically goes down.
- (4) After the cassette compartment going down completely, close the lid until it clicks.

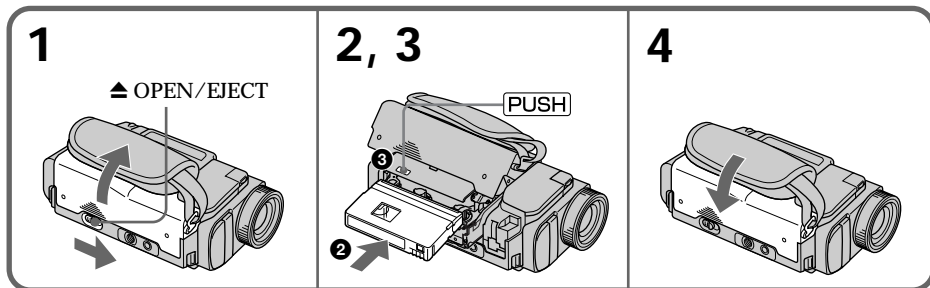

To eject a cassette

Follow the procedure above and in step 2, take out the cassette.

Notes

- Do not press the cassette compartment down. Doing so may cause malfunction.
- The cassette compartment may not be closed when you press any part of the lid other than the **[PUSH]** mark.

When you use mini DV cassette with cassette memory

Read the instruction about cassette memory to use this function properly (p. 138).

To prevent misoperation of your camcorder
Set the POWER switch to OFF when you insert and eject a cassette.

To prevent accidental erasure

Slide the write-protect tab on the cassette to expose the red mark.

Пункт 2 Установка кассеты

- (1) Передвиньте переключатель **▲ OPEN/EJECT** в направлении стрелки. Кассетный отсек автоматически поднимется вверх и откроется.
- (2) Нажмите по середине задней стороны кассеты, чтобы вставить ее.
Вставьте кассету по прямой в кассетный отсек до упора, так чтобы окошко было обращено наружу.
- (3) Закройте кассетный отсек, нажав метку **[PUSH]** на отсеке. Кассетный отсек автоматически опустится вниз.
- (4) После того, как кассетный отсек опустится полностью вниз, закройте крышку так, чтобы она защелкнулась.

Для извлечения кассеты

Выполните приведенную выше процедуру в пункте 2, выньте кассету.

Примечания

- Не нажимайте вниз кассетный отсек. Это может привести к неисправности.
- Кассетный отсек может не закрыться, если Вы нажмете какую-либо другую часть на крышке, а не метку **[PUSH]**.

При использовании кассеты мини DV с кассетной памятью

Прочтите инструкцию о кассетной памяти для использования этой функции надлежащим образом (стр. 138).

Для предотвращения неправильной эксплуатации Вашей видеокамеры

При установке и извлечении кассеты установите переключатель POWER в положение OFF.

Для предотвращения случайного стирания

Передвиньте лепесток защиты записи на кассете, так чтобы появилась красная метка.

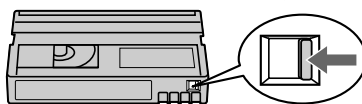

Recording a picture

Your camcorder automatically focuses for you.

- (1) Remove the lens cap by pressing both knobs on its sides and attach the lens cap to the grip strap.
- (2) Install the power source and insert a cassette. See “Step 1” and “Step 2” for more information (p. 12 to p. 19).
- (3) Set the POWER switch to CAMERA while pressing the small green button. Your camcorder is set to the standby mode.
- (4) Slide OPEN in the direction of the ► mark. Then, open the LCD panel. The viewfinder automatically turns off.
- (5) Press START/STOP. Your camcorder starts recording. The “REC” indicator appears. The camera recording lamp located on the front of your camcorder lights up. To stop recording, press START/STOP again.

Запись изображения

Ваша видеокамера автоматически выполняет фокусировку за Вас.

- (1) Снимите крышку объектива, нажав обе кнопки на ее кромке, и прикрепите крышку объектива к ремню для захвата.
- (2) Установите источник питания и вставьте кассету. Подробные сведения приведены в “Пункте 1” и “Пункте 2” (стр. 12 - 19).
- (3) Нажав маленькую зеленую кнопку, установите переключатель POWER в положение CAMERA. Ваша видеокамера будет установлена в режим ожидания.
- (4) Передвиньте кнопку OPEN в направлении метки ►. Затем откройте панель ЖКД. Видоискатель выключится автоматически.
- (5) Нажмите кнопку START/STOP. Ваша видеокамера начнет запись. Появится индикатор “REC”. Высветится также лампочка записи, расположенная на передней панели видеокамеры. Для остановки записи нажмите кнопку START/STOP еще раз. В видоискателе высветится лампочка записи.

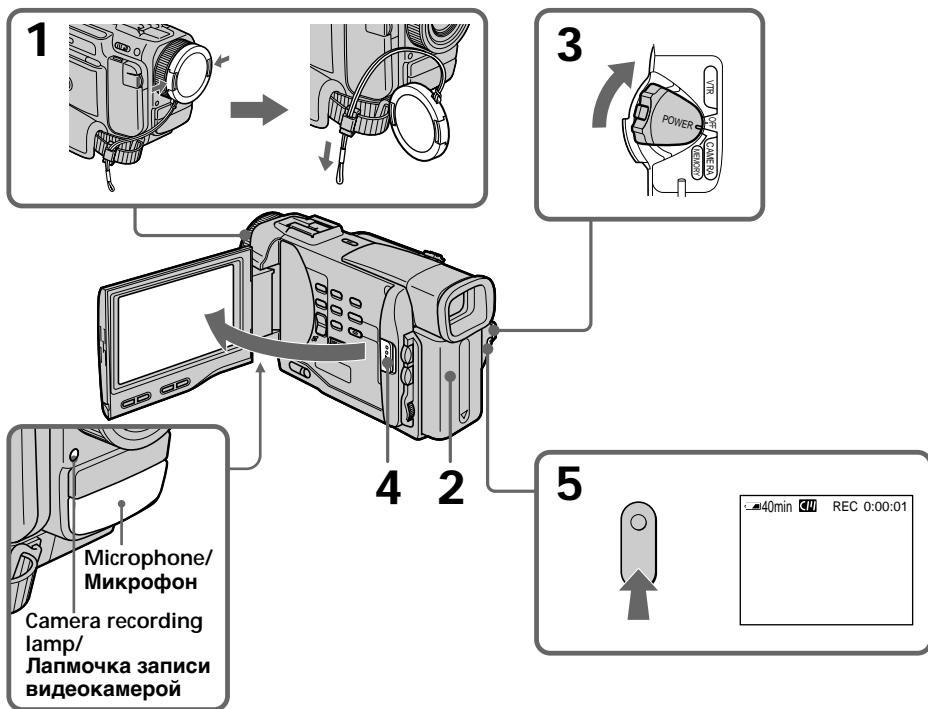

Recording a picture

Note

Fasten the grip strap firmly. Do not touch the built-in microphone during recording.

Note on Recording mode

Your camcorder records and plays back in the SP (standard play) mode and in the LP (long play) mode. Select SP or LP in the MENU settings. In the LP mode, you can record 1.5 times as long as in the SP mode.

When you record a tape in the LP mode on your camcorder, we recommend playing the tape on your camcorder.

Note on the lock (DCR-TRV10E only)

When you slide the lock to the right, the POWER switch can no longer be set to MEMORY accidentally. The lock is set to the left before your camcorder leaves the factory.

To enable smooth transition

Transition between the last scene you recorded and the next scene is smooth as long as you do not eject the cassette even if you turn off your camcorder. When you change the battery pack, set the POWER switch to OFF. When you use a tape with cassette memory, however, you can make the transition smooth even after ejecting the cassette if you use the END SEARCH function (p. 31).

If you leave your camcorder in the standby mode for 5 minutes while the cassette is inserted

Your camcorder automatically turns off. This is to save battery power and to prevent battery and tape wear. To resume the standby mode, set the POWER switch to OFF, and to CAMERA again.

When you record in the SP and LP modes on one tape or you record some scenes in the LP mode

The playback picture may be distorted or the time code may not be written properly between scenes.

Запись изображения

Примечания

Плотно пристегните ремень для захвата видеокамеры. Не прикасайтесь к встроенному микрофону во время записи.

Примечание по режиму записи

Ваша видеокамера выполняет запись и воспроизведение в режиме SP (стандартное воспроизведение) и в режиме LP (долгоиграющее воспроизведение). Выберите команду SP или LP в установках MENU. В режиме LP Вы можете выполнять запись в 1,5 раза дольше по времени, чем в режиме SP. При выполнении записи на ленту в режиме LP на Вашей видеокамере рекомендуется воспроизводить эту ленту также на Вашей видеокамере.

Примечание по фиксатору (только модель DCR-TRV10E)

Если Вы передвинете фиксатор вправо, переключатель POWER уже не может быть случайно установлен в положение MEMORY. Фиксатор установлен влево на предприятии-изготовителе перед отправкой видеокамеры.

Для обеспечения плавного перехода

Переход между последним записанным эпизодом и следующим эпизодом будет плавным до тех пор, пока не извлечете кассету, даже если Вы и выключали Вашу видеокамеру. При замене батарейного блока установите переключатель POWER в положение OFF. Однако при использовании ленты с кассетной памятью Вы можете выполнять плавный переход даже после извлечения кассеты с помощью функции END SEARCH (стр. 31).

Если Вы оставите Вашу видеокамеру в режиме ожидания на 5 минут при вставленной кассете

Ваша видеокамера выключится автоматически. Это предотвращает расход заряда батарейного блока и износ батарейного блока и ленты. Для возобновления режима ожидания установите переключатель POWER в положение OFF, а затем снова в положение CAMERA.

Если Вы выполняете запись в режимах SP и LP на одну ленту или же записываете несколько эпизодов в режиме LP

Воспроизводимое изображение может быть искажено или же код времени может быть не записан надлежащим образом между сценами.

Recording a picture

Adjusting the LCD screen

To adjust the brightness of the LCD screen, press either of the two buttons on LCD BRIGHT. The LCD panel moves about 90 degrees to the viewfinder side and about 180 degrees to the lens side.

If you turn the LCD panel over so that it faces the other way, the ☺ indicator appears in the viewfinder and on the LCD screen (Mirror mode).

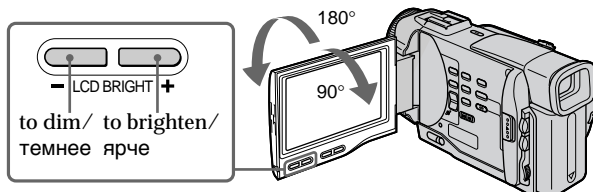

When closing the LCD panel, set it vertically until it clicks, and swing it into the camcorder body.

Note

When using the LCD screen except in the mirror mode, the viewfinder automatically turns off.

When you use the LCD screen outdoors in direct sunlight

The LCD screen may be difficult to see. If this happens, we recommend that you use the viewfinder.

LCD screen backlight

You can change the brightness of the backlight. Select LCD B.L. in the MENU settings.

Even if you adjust the LCD screen backlight or brightness of the LCD screen

The recorded picture will not be affected.

Picture in the mirror mode

The picture on the LCD is a mirror-image. However, the picture will be normal when recorded.

During recording in the mirror mode

ZERO SET MEMORY on the Remote Commander does not work.

Indicators in the mirror mode

The STBY indicator appears as II● and REC as ●. Some of the other indicators appear mirror-reversed and others are not displayed.

After recording

- (1) Set the POWER switch to OFF.
- (2) Close the LCD panel.
- (3) Eject the cassette.

Запись изображения

Регулировка экрана ЖКД

Для регулировки яркости экрана ЖКД нажмите одну из кнопок на LCD BRIGHT. Панель ЖКД может передвигаться примерно на 90 градусов в сторону видоискателя и примерно на 180 градусов в сторону объектива. Если Вы повернете панель ЖКД так, что будет направлена в другую сторону, в видоискателе и на экране ЖКД появится индикатор ☺ (Зеркальный режим).

При закрывании панели ЖКД установите ее вертикально, пока не раздастся щелчок, а затем присоедините ее к корпусу видеокамеры.

Примечание

При использовании экрана ЖКД видоискатель автоматически выключается, кроме зеркального режима.

Если Вы используете экран ЖКД вне помещения под прямым солнечным светом Возможно будет трудно разглядеть экран ЖКД. В этом случае рекомендуется использовать видоискатель.

Задняя подсветка экрана ЖКД

Вы можете изменять яркость задней подсветки. Выберите команду LCD B.L. в установках MENU.

Даже в случае регулировки задней подсветки экрана ЖКД или яркости экрана ЖКД

Это не повлияет на записанное изображение.

Изображение в зеркальном режиме

Изображение на экране ЖКД будет отображаться зеркально. Однако запись изображения будет нормальной.

Во время записи в зеркальном режиме

Кнопка ZERO SET MEMORY на пульте дистанционного управления не работает.

Индикаторы в зеркальном режиме

Индикатор STBY появится в виде II●, а индикатор REC в виде ●. Некоторые другие индикаторы появятся в зеркально отображенном виде, а некоторые из них не будут отображаться совсем.

После записи

- (1) Установите переключатель POWER в положение OFF.
- (2) Закройте панель ЖКД.
- (3) Извлеките кассету.

Recording a picture

To record pictures with the viewfinder – adjusting the viewfinder

If you record pictures with the LCD panel closed, check the picture with the viewfinder. Adjust the viewfinder lens to your eyesight so that the indicators in the viewfinder come into sharp focus.

Lift up the viewfinder and move the viewfinder lens adjustment lever.

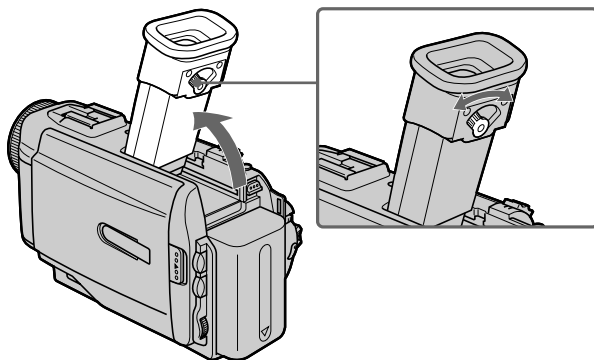

Запись изображения

Для записи изображений с помощью видоискателя - регулировка видоискателя

Если Вы будете записывать изображения при закрытой панели ЖКД, проверьте изображение с помощью видоискателя. Отрегулируйте объектив видоискателя в соответствии со своим зрением, так чтобы индикаторы в видоискателе были четко сфокусированы.

Поднимите видоискатель и подвигайте рычаг регулировки объектива видоискателя.

Recording a picture

Using the zoom feature

Move the power zoom lever a little for a slower zoom. Move it further for a faster zoom.

Using the zoom function sparingly results in better-looking recordings.

“T” side: for telephoto (subject appears closer)

“W” side: for wide-angle (subject appears farther away)

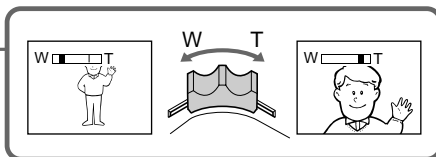
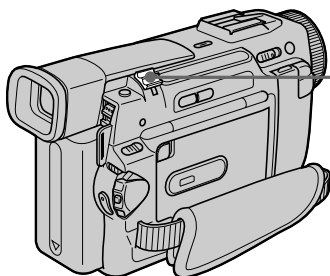

Zoom greater than 10× is performed digitally, if you set D ZOOM to ON in the MENU settings. The digital zoom function is set to OFF at the factory. (p. 93)

The right side of the bar shows the digital zooming zone.

The digital zooming zone appears when you set D ZOOM to ON./

Правая сторона полосы на экране показывает зону цифровой трансфокации. Зона цифровой трансфокации появится, если Вы установите команду D ZOOM в положение ON.

Запись изображения

Использование функции наезда видеокамеры

Передвиньте рычаг приводного вариообъектива слегка для относительно медленного наезда видеокамеры.

Передвиньте его сильнее для ускоренного наезда видеокамеры.

Использование функции наезда видеокамеры в небольшом количестве обеспечивает наилучшие результаты.

Сторона “Т”: для телефото (объект приближается)

Сторона “W”: для широкоугольного вида (объект удаляется)

Наезд видеокамеры более 10× выполняется цифровым методом, если Вы установите команду D ZOOM в положение ON в установках MENU. На предприятии-изготовителе функция цифровой трансфокации установлена в положение OFF (стр. 93).

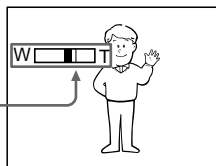

When you shoot close to a subject

If you cannot get a sharp focus, move the power zoom lever to the “W” side until the focus is sharp. You can shoot a subject that is at least about 80 cm (about 2 feet 5/8 inch) away from the lens surface in the telephoto position, or about 1 cm (about 1/2 inch) away in the wide-angle position.

Notes on digital zoom

- Digital zoom starts to function when zoom exceeds 10×.
- The picture quality deteriorates as you go toward the “T” side. Set D ZOOM to OFF in the MENU settings. Otherwise the digital zoom activates without notice (p. 93).

При съемке объекта с близкого положения

Если Вы не можете получить четкой фокусировки, передвиньте рычаг приводного вариообъектива сторону “W” до получения четкой фокусировки. Вы можете выполнять съемку объекта в положении телефото, который отстоит по крайней мере на расстоянии 80 см от поверхности объектива или же около 1 см в положении широкоугольного вида.

Примечания к наезду видеокамеры цифровым методом

- Цифровой вариообъектив начинает срабатывать в случае, если наезд видеокамеры превышает 10×.
- Качество изображения ухудшается по мере приближения к стороне “Т”. Установите функцию D ZOOM в установках MENU в положение OFF. В противном случае цифровой вариообъектив будет срабатывать без уведомления (стр. 93).

Recording a picture

START/STOP MODE setting

↓: Recording starts when you press START/STOP, and stops when you press it again (factory setting).

ANTI GROUND SHOOTING ↓: Your camcorder records only while you press START/STOP. Use this mode to avoid recording unnecessary scenes.

5SEC: When you press use this mode to START/STOP, your camcorder records for 5 seconds and then stops automatically.

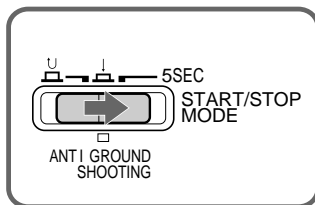

Запись изображения

Установка START/STOP MODE

↓: При нажатии кнопки START/STOP начнется запись, а при повторном нажатии этой кнопки запись остановится (заводская установка).

ANTI GROUND SHOOTING ↓:
Ваша видеокамера будет выполнять запись только при нажатии кнопки START/STOP. Используйте этот режим для избежания записи нежелательных эпизодов.

5SEC: Если Вы нажмете кнопку START/STOP, видеокамера будет выполнять запись в течение 5 секунд, а затем автоматически остановится.

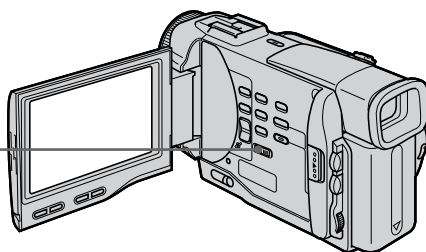

Notes

- You cannot use the fader function in the 5SEC or **↓** mode.
- The time code does not appear in the 5SEC mode.

To extend the recording time in the 5SEC mode

Five dots (●●●●●) appear, and then disappear at a rate of one per second. To extend the recording time, press START/STOP again before all the dots disappear. Recording continues for about 5 seconds from the moment you press START/STOP.

Примечания

- Вы не можете использовать функцию фейдера в режиме 5SEC или режиме **↓**.
- В режиме 5SEC счетчик ленты не появляется.

Для удлинения времени записи в режиме 5SEC

Пять точек (●●●●●) будут появляться, а затем исчезать по одной за секунду. Для удлинения времени записи нажмите кнопку START/STOP перед тем, как исчезнут все точки. Запись будет продолжаться около 5 секунд с момента нажатия кнопки START/STOP.

Recording a picture

Indicators displayed in the recording mode

The indicators are not recorded on tape.

Запись изображения

Индикаторы, отображаемые в режиме записи

Индикаторы не записываются на ленту.

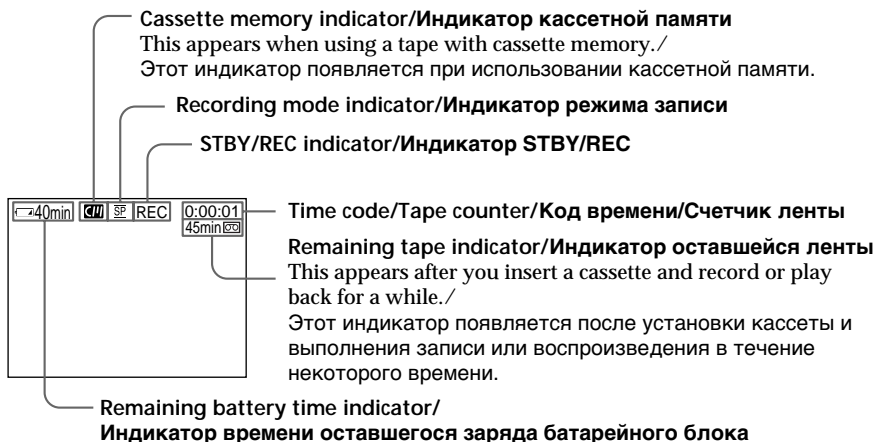

Time code

The time code indicates the recording or playback time, "0:00:00" (hours : minutes : seconds) in CAMERA mode and "0:00:00:00" (hours : minutes : seconds : frames) in VTR mode. You cannot rewrite only the time code.

Remaining tape indicator

The indicator may not be displayed accurately depending on the tape.

Код времени

Код времени указывает время записи или воспроизведения, "0:00:00" (часы, минуты, секунды) в режиме CAMERA и "0:00:00:00" (часы, минуты, секунды: кадры) в режиме VTR. Вы не можете перезаписать только код времени.

Индикатор оставшейся ленты

Индикатор может точно не отображаться в зависимости от ленты.

Recording a picture

Shooting backlit subjects (BACK LIGHT)

When you shoot a subject with the light source behind the subject or a subject with a light background, use the backlight function.

Press BACK LIGHT in the recording or standby mode.

The  indicator appears in the viewfinder or on the LCD screen.

To cancel, press BACK LIGHT again.

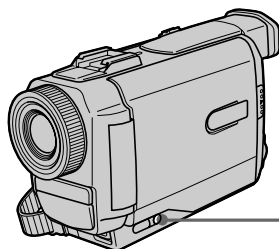

Запись изображения

Съемка объектов с задней подсветкой (BACK LIGHT)

Если Вы выполняете съемку объекта с источником света позади него или же объекта со светлым фоном, используйте функцию задней подсветки.

Нажмите кнопку BACK LIGHT в режиме записи или режиме ожидания.

В видоискателе или на экране ЖКД появится индикатор .

Для отмены нажмите кнопку BACK LIGHT еще раз.

If you press EXPOSURE when shooting backlit subjects

The backlight function will be canceled.

Если вы нажмете кнопку EXPOSURE при выполнении съемки объектов с задней подсветкой

Функция задней подсветки будет отменена.

Recording a picture

Shooting in the dark (NightShot)

The NightShot function enables you to shoot a subject in a dark place. For example, you can satisfactorily record the environment of nocturnal animals for observation when you use this function.

- (1) While your camcorder is in the standby mode, slide NIGHTSHOT to ON.
- (2) Press START/STOP to start recording.
☑ and "NIGHTSHOT" indicators flash on the LCD screen or in the viewfinder. To cancel the NightShot function, slide NIGHTSHOT to OFF.

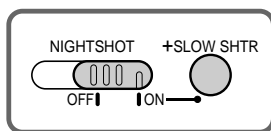

NightShot Light emitter/
Излучатель подсветки
для ночной съемки

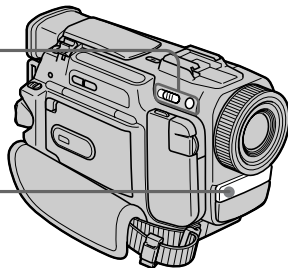

Using +SLOW SHTR

The NightShot +Slow shutter mode makes subjects more than four times brighter than those recorded in the NightShot mode.

- (1) Slide NIGHTSHOT to ON in the standby or recording mode. ☑ indicator appears.
- (2) Press +SLOW SHTR until the desired NIGHTSHOT indicator flashes.
The indicator changes as follows:
☑ (NIGHTSHOT) → ☑1 (NIGHTSHOT1) → ☑2 (NIGHTSHOT2) → ☑ (NIGHTSHOT)
To cancel the NightShot +Slow shutter mode, slide NIGHTSHOT to OFF.

Using the NightShot Light

The picture will be clearer with the NightShot Light on. To enable NightShot Light, set N.S.LIGHT to ON in the MENU settings (p. 93).

Запись изображения

Съемка в темноте (Ночная съемка)

Функция ночной съемки позволяет Вам выполнять съемку объектов в темных местах. Например, Вы сможете с успехом выполнять съемку ночных животных для наблюдения при использовании данной функции.

- (1) В то время, когда видеокамера находится в режиме ожидания, передвиньте переключатель NIGHTSHOT в положение ON.
- (2) Нажмите кнопку START/STOP для начала записи.
Индикаторы ☑ и "NIGHTSHOT" начнут мигать на экране ЖКД или в видоискателе. Для отмены функции ночной съемки передвиньте переключатель NIGHTSHOT в положении OFF.

Использование режима +SLOW SHTR

Режим ночной съемки +медленного затвора позволит сделать объекты более чем в четыре раза ярче, чем в случае, если Вы будете выполнять съемку в темноте с помощью функции ночной съемки.

- (1) Передвиньте переключатель NIGHTSHOT в положение ON в режиме ожидания или режиме записи. Появится индикатор ☑.
- (2) Нажимайте кнопку +SLOW SHTR до тех пор, пока не начнет мигать нужный индикатор NIGHTSHOT.
Индикатор будет изменяться следующим образом:
☑ (NIGHTSHOT) → ☑1 (NIGHTSHOT1) → ☑2 (NIGHTSHOT2) → ☑ (NIGHTSHOT)
Для отмены режима ночной съемки +медленного затвора передвиньте переключатель NIGHTSHOT в положение OFF.

Использование подсветки для ночной съемки

Изображение станет ярче, если включить функцию ночной подсветки. Для включения функции ночной подсветки установите переключатель N.S.LIGHT в положение ON в установках MENU (стр. 93).

Recording a picture

Notes



- Do not use the NightShot function in bright places (ex. outdoors in the daytime). This may cause your camcorder to malfunction.
- When you keep NIGHTSHOT set to ON in normal recording, the picture may be recorded in incorrect or unnatural colours.
- If focusing is difficult with the autofocus mode when using the NightShot function, focus manually.

While using the NightShot function, you cannot use the following functions:

- Exposure
- PROGRAM AE
- White balance
- Fader*
- Digital effect*

* You cannot use these functions only in the NightShot +Slow shutter mode.

Shutter speed in the NightShot +Slow shutter mode

Indicator	Shutter speed
 1 (NIGHTSHOT1)	1/12
 2 (NIGHTSHOT2)	1/3

The +SLOW SHTR button does not work:

- while the fader function is set or in use
- while the digital effect function is in use
- when NIGHTSHOT is set to OFF
- in the MEMORY mode (DCR-TRV10E only)

NightShot Light

NightShot Light rays are infrared and so are invisible. The maximum shooting distance using the NightShot Light is about 3 m (10 feet). The shooting distance will be twice or more in the NightShot +Slow shutter mode.

Запись изображения

Примечания



- Не используйте функцию ночной съемки в ярких местах (например, на улице в дневное время). Это может привести к неисправности Вашей видеокамеры.
- При удержании установки NIGHTSHOT в положении ON при нормальной записи изображение может быть записано в неправильных или неестественных цветах.
- Если фокусировка затруднена в автоматическом режиме при использовании функции ночной съемки, выполните фокусировку вручную.

При использовании функции ночной съемки Вы не можете использовать следующие функции:

- Экспозиция
- PROGRAM AE
- Баланс белого
- Фейдер*
- Цифровой эффект*

* Вы не можете использовать эти функции только в режиме ночной съемки +медленного затвора.

Скорость затвора в режиме ночной съемки +медленного затвора

Индикатор	Скорость затвора
 1 (NIGHTSHOT1)	1/12
 2 (NIGHTSHOT2)	1/3

Кнопка +SLOW SHTR не работает:

- если установлена или используется функция фейдера
- если используется функция цифрового эффекта
- если переключатель NIGHTSHOT установлен в положение OFF
- в режиме MEMORY (только модель DCR-TRV10E)

Подсветка для ночной съемки

Лучи подсветки для ночной съемки являются инфракрасными и поэтому невидимыми. Максимальное расстояние для съемки при использовании подсветки для ночной съемки равно примерно 3 м. В режиме ночной суперсъемки +медленного затвора расстояние для съемки будет в два или более раз больше.

Recording a picture

Self-timer recording

You can make a recording with the self-timer. This mode is useful when you want to record yourself.

(1) Press SELFTIMER in the standby mode. The  (self-timer) indicator appears on the LCD screen or in the viewfinder.

(2) Press START/STOP.

Self-timer starts counting down from 10 with a beep sound. In the last two seconds of the countdown, the beep sound gets faster, then recording starts automatically.

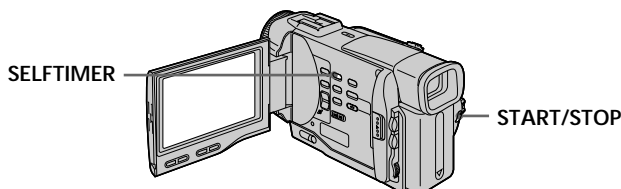

To stop the self-timer during recording

Press START/STOP.

Use the Remote Commander for convenience.

To record still pictures using the self-timer

Press PHOTO in step 2.

To cancel self-timer recording

Press SELFTIMER so that the  indicator disappears from the LCD or viewfinder screen while your camcorder is in the standby mode.

Note

The self-timer recording mode is automatically cancelled when

- Self-timer recording is finished.
- The POWER switch is set to OFF or VTR.

Запись изображения

Запись по таймеру самозапуска

Вы можете выполнить запись по таймеру самозапуска.

Этот режим является полезным в том случае, если Вы хотите выполнить запись самого себя.

(1) Нажмите кнопку SELFTIMER в режиме ожидания. На экране ЖКД или в видоискателе появится индикатор  (таймер самозапуска).

(2) Нажмите кнопку START/STOP.

Таймер самозапуска начнет обратный отсчет от 10 с зуммерным сигналом. В последние две секунды обратного отсчета зуммерный сигнал будет звучать чаще, а затем автоматически начнется запись.

Для остановки таймера самозапуска во время записи

Нажмите кнопку START/STOP.

Используйте для удобства пульт дистанционного управления.

Для записи неподвижных изображений с помощью таймера самозапуска

Нажмите кнопку PHOTO в пункте 2.

Для отмены записи по таймеру самозапуска

Нажмите кнопку SELFTIMER, так чтобы индикатор  исчез с экрана ЖКД или видоискателя в то время, когда Ваша видеокамера находится в режиме ожидания.

Примечание

Режим записи по таймеру самозапуска будет автоматически отменен в случаях

- Окончания записи по таймеру самозапуска.
- Установки переключателя POWER в положение OFF или VTR.

Checking the recording – END SEARCH / EDITSEARCH / Rec Review

You can use these buttons to check the recorded picture or shoot so that the transition between the last recorded scene and the next scene you record is smooth.

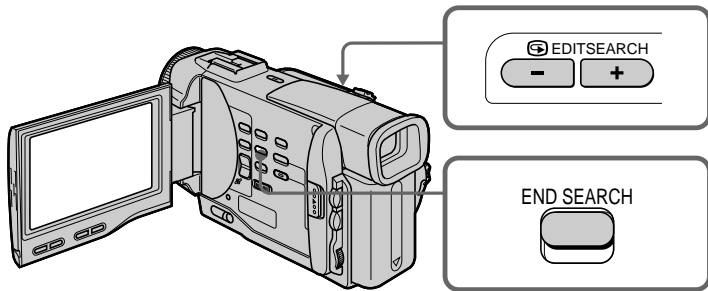

Проверка записи – END SEARCH/EDITSEARCH/ Просмотр записи

Вы можете использовать эти кнопки для проверки записанного изображения или съемки, так чтобы переход между последним записанным эпизодом и следующим записываемым эпизодом был плавным.

END SEARCH

You can go to the end of the recorded section after you record.

Press END SEARCH in the standby mode. The last 5 seconds of the recorded section are played back and playback stops. You can monitor the sound from the speaker or headphones.

EDITSEARCH

You can search for the next recording start point.

Hold down the +/- side of EDITSEARCH in the standby mode. The recorded section is played back.

- + : to go forward
- : to go backward

Release EDITSEARCH to stop playback. If you press START/STOP, re-recording begins from the point you released EDITSEARCH. You cannot monitor the sound.

END SEARCH

Вы можете дойти до конца записанной части ленты после выполнения записи.

Нажмите кнопку END SEARCH в режиме ожидания. Будут воспроизведены последние 5 секунд записанной части, и воспроизведение остановится. Вы можете контролировать звук через акустическую систему или головные телефоны.

EDITSEARCH

Вы можете выполнять поиск места начала следующей записи.

Держите нажатой сторону +/- кнопки EDITSEARCH в режиме ожидания. Будет воспроизведена записанная часть.

- + : для продвижения вперед
- : для продвижения назад

Отпустите кнопку EDITSEARCH для остановки воспроизведения. Если Вы нажмете кнопку START/STOP, начнется перезапись с того места, где Вы отпустили кнопку EDITSEARCH. Вы не можете контролировать звук.

Checking the recording – END SEARCH / EDITSEARCH / Rec Review

Rec Review

You can check the last recorded section.

Press the – side of EDITSEARCH momentarily in the standby mode.

The last few seconds of the recorded section are played back. You can monitor the sound from the speaker or headphones.

End search function

When you use a tape without cassette memory, the end search function does not work once you eject the cassette after you have recorded on the tape. If you use a tape with cassette memory, the end search function works even once you eject the cassette.

If there is a blank portion in the recorded portion, the end search function may not work correctly. (p. 138)

Проверка записи – END SEARCH/EDITSEARCH/ Просмотр записи

Просмотр записи

Вы можете проверить последнюю записанную часть.

Нажмите кратковременно сторону – кнопки EDITSEARCH в режиме ожидания. Будут воспроизведены последние несколько секунд записанной части. Вы можете контролировать звук через акустическую систему или головные телефоны.

Функция поиска конца

Если Вы используете ленту без кассетной памяти, функция поиска конца не будет работать после извлечения кассеты, на ленту которой была выполнена запись. Если Вы используете ленту с кассетной памятью, функция поиска конца будет работать даже после извлечения кассеты.

Если на записанной ленте имеется незаписанный участок, функция поиска конца может работать неправильно (стр. 138).

Playing back a tape

You can monitor the playback picture on the LCD screen. If you close the LCD panel, you can monitor the playback picture in the viewfinder. You can control playback using the Remote Commander supplied with your camcorder.

- (1) Install the power source and insert the recorded tape.
- (2) Set the POWER switch to VTR while pressing the small green button. The video control buttons light up.
- (3) Slide OPEN. Then, open the LCD panel.
- (4) Press ◀◀ to rewind the tape.
- (5) Press ▶▶ to start playback.
- (6) To adjust the volume, press either of the two buttons on VOLUME. The speaker on your camcorder is silent when the LCD panel is closed.

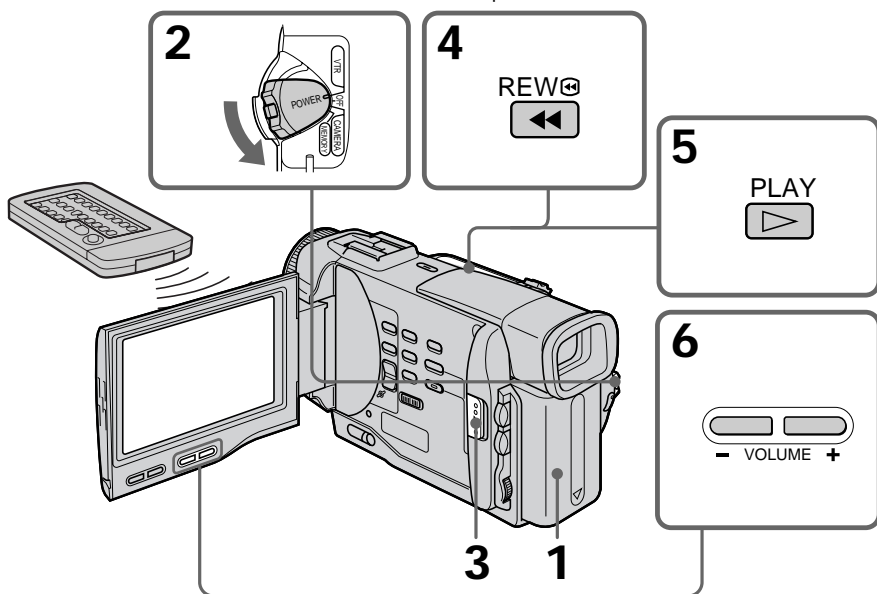

To stop playback

Press ■.

When monitoring on the LCD screen

You can turn the LCD panel over and move it back to the camcorder body with the LCD screen facing out.



Воспроизведение ленты

Вы можете контролировать воспроизводимое изображение на экране ЖКД. Если Вы закроете панель ЖКД, Вы сможете контролировать воспроизводимое изображение в видоискателе. Вы можете контролировать воспроизведение с помощью пульта дистанционного управления, прилагаемого к Вашей видеокамере.

- (1) Установите источник питания и вставьте записанную ленту.
- (2) Нажав маленькую зеленую кнопку, установите переключатель POWER в положение VTR. Появится индикация кнопок управления видеоизображением.
- (3) Передвиньте кнопку OPEN. Затем откройте панель ЖКД.
- (4) Нажмите кнопку ◀◀ для ускоренной перемотки ленты назад.
- (5) Нажмите кнопку ▶▶ для включения воспроизведения.
- (6) Для регулировки громкости нажимайте одну из двух кнопок VOLUME. Если панель ЖКД на Вашей видеокамере закрыта, динамик не будет работать.

Для остановки воспроизведения

Нажмите кнопку ■.

Во время контроля на экране ЖКД

Вы можете повернуть панель управления и придвинуть ее обратно на место к корпусу видеокамеры, так что экран ЖКД будет обращен наружу.

Playing back a tape

To display the screen indicators – Display function

Press DISPLAY on your camcorder or the Remote Commander supplied with your camcorder.

The indicators appear on the LCD screen. To make the indicators disappear, press DISPLAY again.

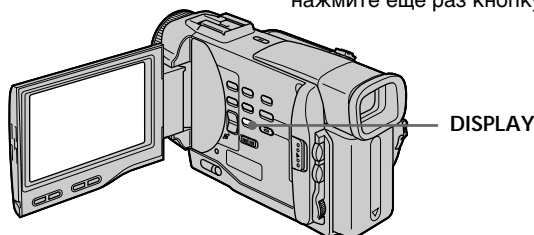

Using the data code function

Your camcorder automatically records not only images on the tape but also the recording data (date/time or various settings when recorded) (Data code). Data code is not displayed during recording. You can only operate with the Remote Commander.

Press DATA CODE on the Remote Commander in the playback mode.

The display changes as follows:
date/time → various settings (SteadyShot, white balance, gain, shutter speed, aperture value) → no indicator

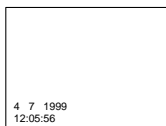

Not to display various settings

Set DATA CODE to DATE in the MENU settings (p. 93).

The display changes as follows:
date/time → no indicator

Воспроизведение ленты

Для отображения экранных индикаторов – Функция индикации

Нажмите кнопку DISPLAY на Вашей видеокамере или на пульте дистанционного управления, который прилагается к Вашей видеокамере.

На экране ЖКД появятся индикаторы. Для того, чтобы индикаторы исчезли, нажмите еще раз кнопку DISPLAY.

Использование функции кода даты

Ваша видеокамера автоматически записывает не только изображения на ленту, но также и данные записи (дату/время или разные установки при записи). (Код даты). Код даты не отображается во время записи. Вы можете использовать эту функцию только с помощью пульта дистанционного управления.

Нажмите кнопку DATA CODE на пульте дистанционного управления в режиме воспроизведения.

Индикация будет изменяться следующим образом:

дата/время → разные установки (устойчивая съемка, баланс белого, усиление, скорость затвора, величина диафрагмы) → без индикации

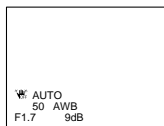

Для того, чтобы не отображались различные установки

Установите команду DATA CODE в положение DATE в установках MENU (стр. 93).

Индикация будет изменяться следующим образом:

дата/время → без индикации

Playing back a tape

Note

The pictures taken on the Memory Stick are not recorded with various settings.

Recording data

Recording data is your camcorder's information when you have recorded. In the recording mode, the recording data will not be displayed.

When you use data code function, bars (-- -- --) appear if:

- A blank section of the tape is being played back.
- The tape is unreadable due to tape damage or noise.
- The tape was recorded by a camcorder without the date and time set.

Data code

The data code is displayed on the TV screen if you connect your camcorder to the TV (p. 38).

Воспроизведение ленты

Примечание

На изображениях, записанных на Memory Stick, различные установки не записываются.

Записанные данные

Записанные данные несут информацию о записи, выполненной Вашей видеокамерой. В режиме записи данные отображаться не будут.

Если Вы используете функцию кода данных, то появятся полосы (-- -- --), если:

- Воспроизводится незаписанный участок на ленте.
- Лента является не читаемой из-за повреждения или помех.
- Запись на ленту была выполнена видеокамерой без установки даты и времени.

Код данных

Код данных будет отображаться на экране телевизора, если Вы подсоедините Вашу видеокамеру к телевизору (стр. 38).

Playing back a tape

Various playback modes

To operate control buttons, set the POWER switch to VTR.

To view a still picture (playback pause)

Press **II** during playback. To resume playback, press **II** or **▶**.

To advance the tape

Press **▶▶** in the stop mode. To resume normal playback, press **▶**.

To rewind the tape

Press **◀◀** in the stop mode. To resume normal playback, press **▶**.

To change the playback direction

Press **<** on the Remote Commander during playback to reverse the playback direction. To resume normal playback, press **▶**.

To locate a scene monitoring the picture (picture search)

Keep pressing **◀◀** or **▶▶** during playback. To resume normal playback, release the button.

To monitor the high-speed picture while advancing or rewinding the tape (skip scan)

Keep pressing **◀◀** while rewinding or **▶▶** while advancing the tape. To resume rewinding or advancing, release the button.

To view the picture at slow speed (slow playback)

Press **▶** on the Remote Commander during playback. For slow playback in the reverse direction, press **<**, then press **▶** on the Remote Commander. To resume normal playback, press **▶**.

Воспроизведение ленты

Переменные режимы воспроизведения

Для выполнения управления кнопками установите переключатель POWER в положение VTR.

Для просмотра неподвижного изображения (пауза воспроизведения)

Нажмите во время воспроизведения кнопку **II**. Для возобновления обычного воспроизведения нажмите кнопку **II** или кнопку **▶**.

Для ускоренной перемотки ленты вперед

Нажмите в режиме остановки кнопку **▶▶**. Для возобновления обычного воспроизведения нажмите кнопку **▶**.

Для ускоренной перемотки ленты назад

Нажмите в режиме остановки кнопку **◀◀**. Для возобновления обычного воспроизведения нажмите кнопку **▶**.

Для изменения направления воспроизведения

Нажмите кнопку **<** на пульте дистанционного управления во время воспроизведения для изменения направления воспроизведения. Для возобновления обычного воспроизведения, отпустите кнопку **▶**.

Для отыскания эпизода во время контроля изображения (поиск изображения)

Держите нажатой кнопку **◀◀** или **▶▶** во время воспроизведения. Для восстановления обычного воспроизведения отпустите кнопку.

Для контроля изображения на высокой скорости во время ускоренной перемотки ленты вперед или назад (поиск методом прогона)

Держите нажатой кнопку **◀◀** во время ускоренной перемотки ленты назад или кнопку **▶▶** во время ускоренной перемотки ленты вперед. Для возобновления обычной перемотки ленты вперед или назад отпустите кнопку.

Для просмотра воспроизведения изображения на замедленной скорости (замедленное воспроизведение)

Нажмите во время воспроизведения кнопку **▶** на пульте дистанционного управления. Для замедленного воспроизведения в обратном направлении нажмите кнопку **<**, а затем нажмите кнопку **▶** на пульте дистанционного управления. Для возобновления обычного воспроизведения нажмите кнопку **▶**.

Playing back a tape

To view the picture at double speed

Press $\times 2$ on the Remote Commander during playback. For double speed playback in the reverse direction, press \leftarrow , then press $\times 2$ on the Remote Commander. To resume normal playback, press \blacktriangleright .

To view the picture frame-by-frame

Press $\text{II}\blacktriangleright$ on the Remote Commander in the playback pause mode. For frame-by-frame playback in the reverse direction, press $\blacktriangleleft\text{III}$. To resume normal playback, press \blacktriangleright .

To search the last scene recorded (END SEARCH)

Press END SEARCH in the stop mode. The last 5 seconds of the recorded section plays back and stops.

End Search

When you use a tape without cassette memory, the end search function does not work once you eject the cassette after you have recorded on the tape.

When you use a tape with cassette memory, the end search function works even once you eject the cassette.

In the various playback modes

Sound is muted.

When the playback pause mode lasts for 5 minutes

Your camcorder automatically enters the stop mode. To resume playback, press \blacktriangleright .

Slow playback

The slow playback can be performed smoothly on your camcorder; however, this function does not work for an output signal from the DV IN/OUT jack.

When you play back a tape in reverse

Horizontal noise appears at the centre or top and bottom of the screen. This is not a malfunction.

Воспроизведение ленты

Для просмотра воспроизведения изображения на удвоенной скорости

Нажмите кнопку $\times 2$ на пульте дистанционного управления во время воспроизведения. Для воспроизведения на удвоенной скорости в обратном направлении нажмите кнопку \leftarrow , а затем кнопку $\times 2$ на пульте дистанционного управления. Для возобновления обычного воспроизведения нажмите кнопку \blacktriangleright .

Для пок кадрового просмотра воспроизведения изображения

Нажмите кнопку $\text{II}\blacktriangleright$ на пульте дистанционного управления в режиме паузы воспроизведения. Для пок кадрового воспроизведения в обратном направлении нажмите кнопку $\blacktriangleleft\text{III}$. Для возобновления обычного воспроизведения нажмите кнопку \blacktriangleright .

Для поиска последнего записанного эпизода (END SEARCH)

Нажмите кнопку END SEARCH в режиме остановки. Будут воспроизведены последние 5 секунд записанного участка на ленте, после чего воспроизведение остановится.

Поиск конца

Если Вы используете ленту без кассетной памяти, функция поиска конца не будет работать после извлечения кассеты, на ленту которой была выполнена запись.

Если Вы используете ленту с кассетной памятью, функция поиска конца будет работать даже после извлечения кассеты.

В переменных режимах воспроизведения

Звук будет приглушен.

Если режим паузы воспроизведения продлится 5 минут

Ваша видеокамера автоматически войдет в режим остановки. Для возобновления воспроизведения нажмите кнопку \blacktriangleright .

Замедленное воспроизведение

Замедленное воспроизведение может выполняться на Вашей видеокамере без помех; однако эта функция не работает через выходной сигнал из гнезда DV IN/OUT .

При воспроизведении ленты в обратном направлении

На экране могут появиться горизонтальные помехи по центру или же вверху и внизу экрана. Это не является неисправностью.

Viewing the recording on TV

Connect your camcorder to your TV or VCR with the A/V connecting cable supplied with your camcorder to watch the playback picture on the TV screen. You can operate the playback control buttons in the same way as when you monitor playback pictures on the LCD screen. When monitoring the playback picture on the TV screen, we recommend that you power your camcorder from the mains using the AC power adaptor (p. 18). Refer to the operating instructions of your TV or VCR.

Open the jack cover. Connect your camcorder to the TV using the A/V connecting cable. Then, set the TV/VCR selector on the TV to VCR.

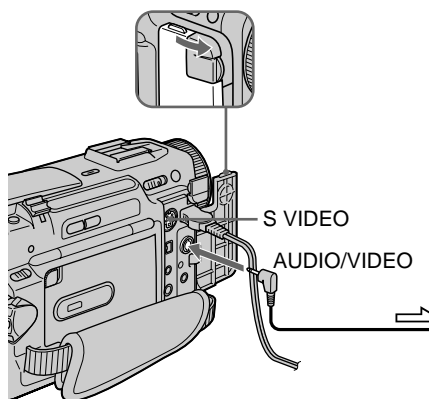

➤ : Signal flow/Передача сигнала

If your TV is already connected to a VCR

Connect your camcorder to the LINE IN input on the VCR by using the A/V connecting cable supplied with your camcorder. Set the input selector on the VCR to LINE.

If your TV or VCR is a monaural type

Connect the yellow plug of the A/V connecting cable to the video input jack and the white or the red plug to the audio input jack on the VCR or the TV. If you connect the white plug, the sound is L (left) signal. If you connect the red plug, the sound is R (right) signal.

Просмотр записи на экране телевизора

Подсоедините Вашу видеокамеру к Вашему телевизору или КВМ с помощью соединительного кабеля аудио/видео, который прилагается к Вашей видеокамере для просмотра воспроизводимого изображения на экране телевизора. Вы можете оперировать кнопками управления воспроизведением таким же способом, как при управлении воспроизводимым изображением на экране ЖКД. При управлении воспроизводимым изображением на экране телевизора рекомендуется подключить питание к Вашей видеокамере от сетевой розетки с помощью сетевого адаптера переменного тока (стр. 18). См. инструкцию по эксплуатации Вашего телевизора или КВМ.

Откройте гнездовую крышку. Подсоедините Вашу видеокамеру к телевизору с помощью соединительного кабеля аудио/видео. Затем, установите переключатель TV/VCR на Вашем телевизоре в положение VCR.

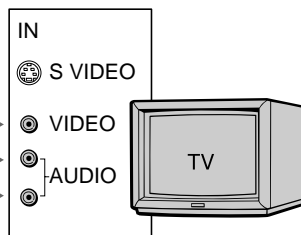

Если Ваш телевизор уже подсоединен к КВМ

Подсоедините Вашу видеокамеру к входному гнезду LINE IN на КВМ с помощью соединительного кабеля аудио/видео, который прилагается к Вашей видеокамере. Установите селектор входного сигнала на КВМ в положение LINE.

Если Ваш телевизор или КВМ монофонического типа

Подсоедините желтый штекер соединительного кабеля аудио/видео к входному гнезду видеосигнала, а белый или красный штекер к входному гнезду аудиосигнала на КВМ или телевизоре. Если Вы подсоедините белый штекер, то Вы получите сигнал канала L (левого). А если Вы подсоедините красный штекер, то Вы получите сигнал канала R (правого).

Viewing the recording on TV

If your TV or VCR has an S video jack Connect using an S video cable (not supplied) to obtain high-quality pictures. With this connection, you do not need to connect the yellow (video) plug of the A/V connecting cable. Connect the S video cable (not supplied) to the S video jacks on both your camcorder and the TV or the VCR.

Refer to the operating instructions of your TV. This connection produces higher quality DV format pictures.

Using the AV cordless IR receiver

Once you connect the AV cordless IR receiver (not supplied) to your TV or VCR, you can easily view the picture on your TV. For details, refer to the operating instructions of the AV cordless IR receiver.

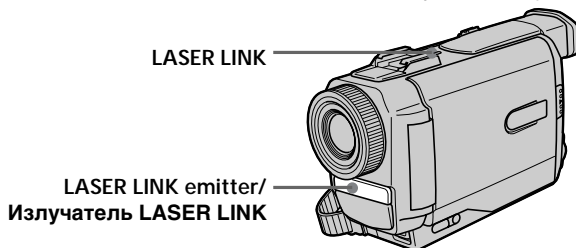

- (1) After connecting your TV and AV cordless IR receiver, set the POWER switch on the AV cordless IR receiver to ON.
- (2) Turn the TV on and set the TV/VCR selector on the TV to VCR.
- (3) Press LASER LINK. The lamp of LASER LINK lights up.
- (4) Press ► on your camcorder to start playback.
- (5) Point the LASER LINK emitter at the AV cordless IR receiver. Adjust the position of your camcorder and the AV cordless IR receiver to obtain clear playback pictures.

To cancel the laser link function

Press LASER LINK. The lamp on the LASER LINK button goes out.

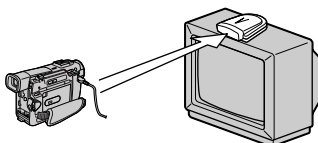

Просмотр записи на экране телевизора

Если в Вашем телевизоре или КВМ имеется гнездо S видео.

Выполните соединение с помощью кабеля S видео (не прилагается) для получения высококачественного изображения. При данном соединении Вам не нужно подсоединять желтый штекер (видео) соединительного кабеля аудио/ видео. Подсоедините кабель S видео (не прилагается) к гнездам S видео на Вашей видеокамере и Вашем телевизоре или КВМ. Обратитесь к инструкции по эксплуатации Вашего телевизора. Это подсоединение позволяет получить высококачественное изображение формата DV.

Использование беспроводного ИК аудиовидеоприемника

После подсоединения беспроводного ИК аудиовидеоприемника к Вашему телевизору (не прилагается) Вы можете легко наблюдать изображение на экране Вашего телевизора. Подробные сведения содержатся в инструкции по эксплуатации беспроводного ИК аудиовидеоприемника.

- (1) После подсоединения к Вашему телевизору беспроводного ИК аудиовидеоприемника установите переключатель POWER на беспроводном ИК аудиовидеоприемнике в положение ON.
- (2) Включите телевизор и установите селектор TV/VCR на телевизоре в положение VCR.
- (3) Нажмите кнопку LASER LINK. Высветится лампочка LASER LINK.
- (4) Нажмите кнопку ► на Вашей видеокамере для начала включения воспроизведения.
- (5) Направьте излучатель LASER LINK на беспроводный ИК аудиовидеоприемник. Отрегулируйте положение Вашей видеокамеры и беспроводного ИК аудиовидеоприемника для получения четкого воспроизводимого изображения.

Для отмены функции лазерного канала передачи сигналов

Нажмите кнопку LASER LINK. Лампочка на кнопке LASER LINK погаснет.

Viewing the recording on TV

If you turn the power off
Laser link turns off automatically.

If you use a Sony TV

- You can turn on the TV automatically when you press LASER LINK or ►. To do so, set AUTO TV ON to ON in the MENU settings and turn the TV's main switch on, then do either of the following:
 - Point the LASER LINK emitter at the TV's remote sensor and press LASER LINK.
 - Turn on LASER LINK and press ►.
- You can switch the video input of the TV automatically to the one which the AV cordless IR receiver is connected. To do so, set AUTO TV ON to ON and TV INPUT to the same video input (1, 2, 3) in the MENU settings. With some models, however, the picture and sound may be disconnected momentarily when the video input is switched.
- The above feature may not work on some TV models.

Note

When laser link is activated (the LASER LINK button is lit), your camcorder consumes power. Press LASER LINK to turn off the laser link function when it is not needed.

Просмотр записи на экране телевизора

Если Вы выключите питание

Лазерный канал передачи сигналов выключится автоматически.

Если Вы используете телевизор фирмы Sony

- Вы можете включать телевизор автоматически путем нажатия кнопки LASER LINK или ►. Для того, чтобы это сделать, установите команду AUTO TV в положение ON в установках MENU и поверните сетевой выключатель телевизора во включенное положение, а затем выполните одну из следующих операций:
 - Направьте излучатель LASER LINK на датчик дистанционного управления телевизора и нажмите кнопку LASER LINK.
 - Включите лазерный канал передачи сигналов LASER LINK и нажмите кнопку ►.
- Вы можете автоматически переключать видеовход телевизора на один из тех, к которому подключен беспроводный ИК аудиовидеоприемник. Для того, чтобы это сделать, установите команду AUTO TV в положение ON, а команду TV INPUT на тот же видеовход (1, 2, 3) в установках MENU. Однако, на некоторых моделях изображение и звук могут на мгновение пропадать во время переключения видеосигналов.
- Приведенная выше функция может не работать на некоторых моделях телевизоров.

Примечание

При включенном лазерном канале передачи сигналов (при этом высвечивается кнопка LASER LINK) Ваша видеокамера потребляет питание. Нажмите кнопку LASER LINK для выключения функции лазерного канала передачи сигналов, если она не требуется.

Photo recording

You can record a still picture like a photograph. This mode is useful when you want to record a picture such as a photograph or when you print a picture using a video printer (not supplied).

You can record about 510 pictures in the SP mode and about 765 pictures in the LP mode on a 60-minute tape.

Besides the operation described here, your camcorder can record still pictures on Memory Sticks (p. 112) (DCR-TRV10E only).

(1) Set the POWER switch to CAMERA.

(2) In the standby mode, keep pressing PHOTO lightly until a still picture appears. The CAPTURE indicator appears. Recording does not start yet.

To change the still picture, release PHOTO, select a still picture again, and then press and hold PHOTO lightly.

(3) Press PHOTO deeper.

The still picture in the viewfinder or on the LCD screen is recorded for about seven seconds. The sound during those seven seconds is also recorded.

During recording, the still image you are shooting appears in the viewfinder or on the LCD screen.

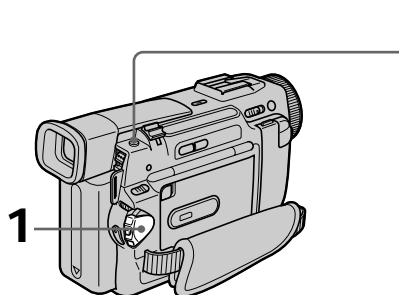

Фотосъемка

Вы можете записывать неподвижное изображение подобно фотографии.

Данный режим полезен, если Вы хотите записывать изображение в виде фотоснимка или же при выполнении отпечатков с помощью видеопринтера (не прилагается). Вы можете записать около 510 изображений в режиме SP и около 765 изображений в режиме LP на 60-минутной ленте.

Кроме приведенной выше операции, Ваша видеокамера может выполнить запись неподвижных изображений на Memory Stick (стр. 112) (только модель DCR-TRV10E).

(1) Установите переключатель POWER в положение CAMERA.

(2) В режиме ожидания держите слегка нажатой кнопку PHOTO до тех пор, пока не появится неподвижное изображение. Появится индикатор CAPTURE. Запись пока еще не началась.

Для изменения неподвижного изображения отпустите кнопку PHOTO, выберите неподвижное изображение снова, а затем нажмите и держите слегка нажатой кнопку PHOTO.

(3) Нажмите кнопку PHOTO сильнее.

Неподвижное изображение в видискателе или на экране ЖКД будет записываться около семи секунд. В течение этих семи секунд будет записываться и звук.

Во время записи, изображение, которое Вы снимаете, появится в видискателе или на экране ЖКД.

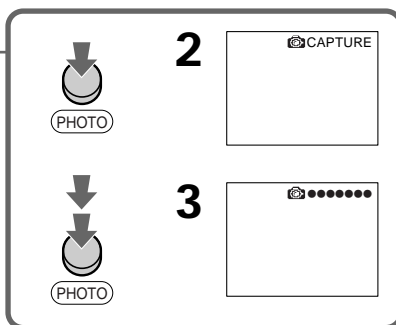



Photo recording

Notes

- During photo recording, you cannot change the mode or setting.
- During photo recording, you cannot turn your camcorder off or press the PHOTO button.
- When recording a still picture, do not shake your camcorder. The picture may fluctuate.
- The photo recording function does not work:
 - while the fader function is set or in use
 - while the digital effect function is set or in use
- When  flashes, the appropriate brightness may not be obtained.
- When you start photo recording, from normal CAMERA recording, the video flash light (not supplied) does not work ( does not appear).

If you record a moving subject with photo recording function

When you play back the still picture on other equipment, the picture may fluctuate.

To use the photo recording function using the Remote Commander

Press PHOTO on the Remote Commander. Your camcorder records a picture on the LCD screen or in the viewfinder immediately.

To use the photo recording function during normal CAMERA recording

Press PHOTO deeper. The still picture is then recorded for about seven seconds and your camcorder returns to the standby mode. You cannot select another still picture.

Фотосъемка

Примечания

- Во время фотосъемки Вы не можете изменять режим или установку.
- Во время фотосъемки Вы не можете выключать Вашу видеокамеру или нажимать кнопку PHOTO.
- При записи неподвижного изображения не трясите Вашу видеокамеру. Изображение может быть неустойчивым.
- Функция фотосъемки не работает:
 - в то время, когда установлена или используется функция фейдера.
 - в то время, когда установлена или используется функция цифровых эффектов
- Во время мигания индикатора  надлежащая яркость изображения может быть получена.
- Если Вы начнете фотосъемку из положения обычной записи CAMERA, лампа видеовспышки (не прилагается) не будет работать (индикатор  не появится).

Если вы выполняете запись движущегося объекта с помощью функции фотосъемки

При воспроизведении неподвижного изображения на другой аппаратуре изображение может быть неустойчивым.

Для использования функции фотосъемки с помощью пульта дистанционного управления

Нажмите кнопку PHOTO на пульте дистанционного управления. Ваша видеокамера тотчас же запишет изображения на экране ЖКД или в видеодискателе.

Для использования функции фотосъемки во время обычной записи CAMERA

Нажмите кнопку PHOTO сильнее. Неподвижное изображение будет записываться около семи секунд, а затем видеокамера вернется в режим ожидания. Вы не сможете при этом выбрать другое неподвижное изображение.

Photo recording

Printing the still picture

You can print a still picture by using the video printer (not supplied). Connect the video printer using the A/V connecting cable supplied with your camcorder.

Connect it to the AUDIO/VIDEO jack and connect the yellow plug of the cable to the video input of the video printer. Refer to the operating instructions of the video printer as well.

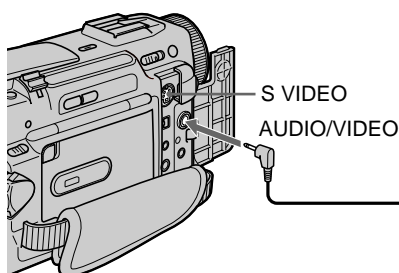

▸ : Signal flow / Передача сигнала

If the video printer is equipped with S video input

Use the S video connecting cable (not supplied). Connect it to the S VIDEO jack and the S video input of the video printer.

Фотосъемка

Печатание неподвижного изображения

Вы можете выполнить печатание неподвижного изображения с помощью видеопринтера (не прилагается). Подсоедините видеопринтер с помощью соединительного кабеля аудио/видео, который прилагается к Вашей видеокамере. Подсоедините его к гнезду AUDIO/VIDEO и подсоедините желтый штекер кабеля к входному гнезду видеосигнала на видеопринтере. Воспользуйтесь также инструкцией по эксплуатации видеопринтера.

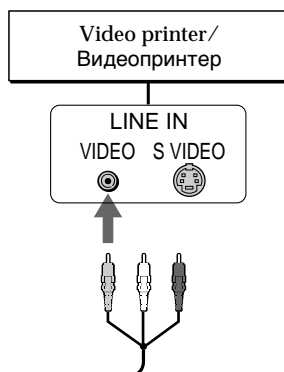

Если в видеопринтере имеется входное гнездо S видео

Используйте соединительный кабель S видео (не прилагается). Подсоедините его к гнезду S VIDEO и ко входному гнезду S видео на видеопринтере.

Using the wide mode

You can record a 16:9 wide picture to watch on the 16:9 wide-screen TV (16:9WIDE). Black bands appear on the screen during recording in 16:9WIDE mode [a]. The picture during playing back on a normal TV [b] or a wide -screen TV [c] are compressed in the widthwise direction. If you set the screen mode of the wide-screen TV to the full mode, you can watch pictures of normal images [d].

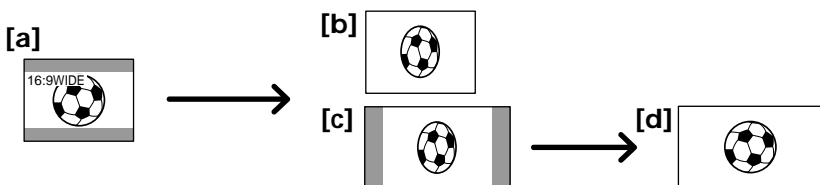

In the standby mode, set 16:9WIDE to ON in the MENU settings (p. 93).

Использование широкоэкрannого режима

Вы можете записывать широкоформатное изображение 16:9 для просмотра на широкоэкрannом телевизоре формата 16:9 (16:9WIDE).

Во время записи в режиме 16:9WIDE на экране появятся черные полосы [a]. Изображение во время воспроизведения на обычном телевизоре [b] или на широкоэкрannом телевизоре [c] будет сжато по ширине. Если Вы установите экранный режим широко экранного телевизора в полноэкранный режим, Вы сможете наблюдать изображения нормального размера [d].

В режиме ожидания установите команду 16:9WIDE в положение ON в установках MENU (стр. 93).

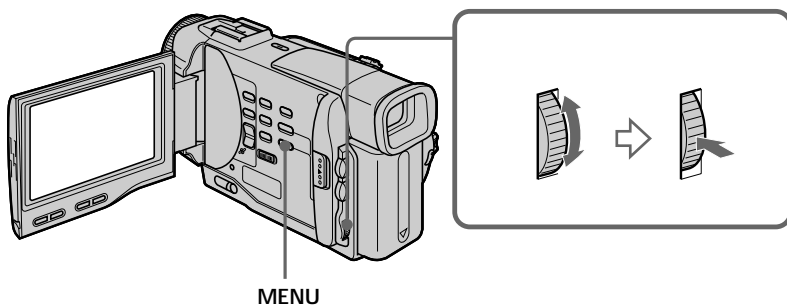

To cancel the wide mode

Set 16:9WIDE to OFF in the MENU settings.

Для отмены широкоэкрannого режима

Установите команду 16:9WIDE в положение OFF в установках MENU.

Using the wide mode

In the wide mode

You cannot select the old movie function with DIGITAL EFFECT and the bounce function with FADER.

During recording

You cannot select or cancel the wide mode. When you cancel the wide mode, set your camcorder to the standby mode and then set 16:9WIDE to OFF.

Использование широкоэкрannого режима

В широкоэкрannом режиме

Вы не можете выбрать функцию старинного кино с помощью функции DIGITAL EFFECT и функцию перескакивания с помощью функции FADER.

Во время записи

Вы не можете изменить или отменить широкоэкранный режим. Если Вы отмените широкоэкранный режим, установите Вашу видеокамеру в режим ожидания, а затем установите режим 16:9WIDE в положение OFF.

Using the fader function

You can fade in or out to give your recording a professional appearance.

Использование функции фейдера

Вы можете выполнять плавное введение и выведение изображения, чтобы придать Вашей съемке профессиональный вид.

[a]

STBY

REC

FADER



M.FADER (mosaic)/ (мозаика)



BOUNCE* (Fade in only)/ (Только введение изображения)



OVERLAP (Fade in only)/ (Только введение изображения)

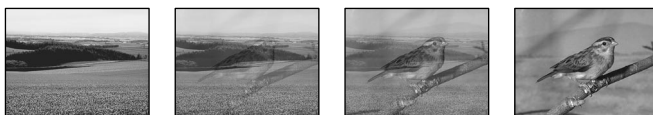

[b]

STBY

REC

MONOTONE

When fading in, the picture gradually changes from black-and-white to colour. When fading out the picture gradually changes from colour to black-and-white.

* You cannot use this function when D ZOOM is set to ON in the MENU settings.

MONOTONE

При введении изображение будет постепенно изменяться от черно-белого до цветного. При выведении изображение будет постепенно изменяться от цветного до черно-белого.

* Вы не можете использовать эту функцию, если команда D ZOOM установлена в положение ON в установках MENU.

Using the fader function

(1) When fading in [a]

In the standby mode, press FADER until the desired fader indicator flashes.

When fading out [b]

In the recording mode, press FADER until the desired fader indicator flashes.

The indicator changes as follows:

FADER → M.FADER → BOUNCE →

MONOTONE → OVERLAP →

no indicator

The last selected fader mode is indicated first of all.

(2) Press START/STOP. The fader indicator stops flashing.

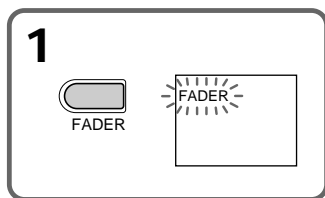

To cancel the fader function

After the fade in/out is carried out : Your camcorder automatically returns to the normal mode.

Before the fade in/out is carried out : Before pressing START/STOP, press FADER until the indicator disappears.

Использование функции фейдера

(1) При введении изображения [a]

В режиме ожидания, нажимайте кнопку FADER до тех пор, пока не начнет мигать нужный индикатор фейдера.

При выведении изображения [b]

В режиме записи, нажимайте кнопку FADER до тех пор, пока не начнет мигать нужный индикатор фейдера.

Индикатор будет изменяться следующим образом:

FADER → M.FADER → BOUNCE →

MONOTONE → OVERLAP → без

индикатора

Последний из выбранных режимов фейдера отображается первым.

(2) Нажмите кнопку START/STOP. Индикатор фейдера перестанет мигать.

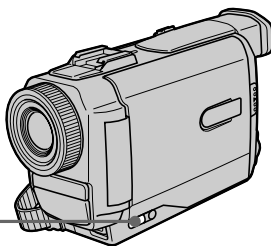

Для отмены функции фейдера

После того, как выполнено введение/выведение изображения: Ваша видеокамера автоматически вернется в обычный режим.

Перед тем, как выполнить введение/выведение изображения: Перед тем, как нажать кнопку START/STOP, нажимайте кнопку FADER до тех пор, пока не исчезнет индикатор.

Using the Fader function

Note

You cannot use the following functions while using the fader function. Also, you cannot use the fader function while using the following functions.

- Digital effect
- Low lux mode of PROGRAM AE (Overlap function only)
- NightShot +Slow shutter
- Photo recording

When the OVERLAP indicator appears

Your camcorder automatically stores the image recorded on a tape. As the image is being stored, the OVERLAP indicator flashes fast, and the playback picture is displayed. At this stage, the picture may not be recorded clearly, depending on the tape condition.

When START/STOP MODE is set to \perp or 5SEC

You cannot use the fader function.

While using the bounce function, you cannot use the following functions:

- Exposure
- Focus
- Zoom
- Picture effect

Note on the bounce function

The BOUNCE indicator does not appear in the following mode or functions:

- D ZOOM is set to ON in the MENU settings
- Wide mode
- Picture effect
- PROGRAM AE

Использование функции фейдера

Примечание

Вы не можете использовать следующие функции во время использования функции фейдера. Также, Вы не можете использовать функцию фейдера во время использования следующих функций.

- Цифровой эффект
- Режим низкой освещенности PROGRAM AE (только функция наложения)
- Ночная съемка +медленный затвор
- Фотосъемка

Если появится индикатор OVERLAP

Ваша видеокамера автоматически сохранит изображение на ленте. Во время сохранения изображения индикатор OVERLAP будет быстро мигать и будет отображаться воспроизводимое изображение. На этом этапе изображение может быть записано нечетко в зависимости от от состояния ленты.

Если команда START/STOP MODE установлена в положение \perp или 5SEC:

Вы не можете использовать функцию фейдера.

Во время использования функции перескакивания Вы не можете использовать следующие функции:

- Экспозиция
- Фокусировка
- Трансфокация
- Эффект изображения

Примечание по функции перескакивания

Индикатор BOUNCE не появляется в следующих режимах или при использовании следующих функций:

- Команда D ZOOM установлена в положение ON в установках MENU
- Широкоэкранный режим
- Эффект изображения
- PROGRAM AE

Using special effects – Picture effect

You can digitally process images to obtain special effects like those in films or on the TV.

NEG. ART [a] : The colour and brightness of the picture is reversed.

SEPIA : The picture is sepia.

B&W : The picture is monochrome (black-and-white).

SOLARIZE [b] : The light intensity is clearer, and the picture looks like an illustration.

SLIM [c] : The picture expands vertically.

STRETCH [d] : The picture expands horizontally.

PASTEL [e] : The contrast of the picture is emphasized, and the picture looks like an animated cartoon.

MOSAIC [f] : The picture is mosaic.

Использование специальных эффектов – Эффект изображения

Вы можете выполнять обработку изображения цифровым методом для получения специальных эффектов, как в кинофильмах или на экранах телевизоров.

NEG. ART [a] : Цвет и яркость изображения будут негативными.

SEPIA : Изображение будет в цвете сепии.

B&W : Изображение будет монохроматическим (черно-белым).

SOLARIZE [b] : Яркость света будет усиленной, а изображение будет выглядеть как иллюстрация.

SLIM [c] : Изображение растянется по вертикали.

STRETCH [d] : Изображение растянется по горизонтали.

PASTEL [e] : Подчеркивается контрастность изображения, которому придается мультипликационный вид.

MOSAIC [f] : Изображение будет мозаическим.

[a]



[b]



[c]



[d]



[e]



[f]



Using special effects – Picture effect

Select the desired picture effect mode in the MENU settings (p. 93).

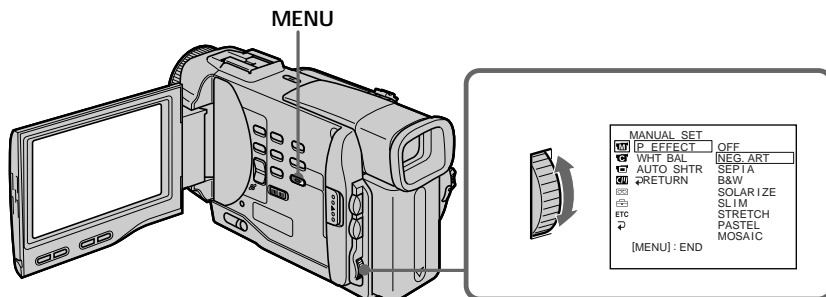

Использование специальных эффектов – Эффект изображения

Выберите желаемый режим эффекта изображения в установках MENU (стр. 93).

To turn the picture effect function off

Set P EFFECT to OFF in the MENU settings.

During playback, you can process a scene using the picture effect function

The available picture effects are NEG. ART, SOLARIZE, SEPIA and B&W.

While using the picture effect function

You cannot select the old movie mode with DIGITAL EFFECT.

When you turn the power off

Your camcorder automatically returns to the normal mode.

If you select the picture effect mode in the recording mode

Pictures processed by the picture effect function will be recorded.

When the POWER switch is set to VTR

The SLIM, STRETCH, PASTEL and MOSAIC indicators do not appear in the MENU settings.

Для выключения функции эффекта изображения

Установите команду P EFFECT в положение OFF в установках MENU.

Во время воспроизведения Вы можете выполнять обработку эпизода с помощью функции эффекта изображения

Эффектами изображения являются NEG. ART, SOLARIZE, SEPIA и B&W.

При использовании функции эффекта изображения

Вы не можете выбрать режим старинного кино с помощью функции DIGITAL EFFECT.

Если Вы выключите питание

Ваша видеокамера автоматически вернется в обычный режим.

Если Вы выберете режим эффекта изображения в режиме записи

Изображения, видоизмененные с помощью функции эффектов изображения, будут записаны.

Если переключатель POWER установлен в положение VTR

Индикаторы SLIM, STRECH, PASTEL и MOSAIC не появятся в установках MENU.

Using special effects – Digital effect

You can add special effects to recorded pictures using the various digital functions. The sound is recorded normally.

STILL

You can record a still picture so that it is superimposed on a moving picture.

FLASH (FLASH MOTION)

You can record still pictures successively at constant intervals.

LUMI. (LUMINANCEKEY)

You can swap a brighter area in a still picture with a moving picture.

TRAIL

You can record the picture so that an incidental image like a trail is left.

SLOW SHTR (SLOW SHUTTER)

You can slow down the shutter speed. The slow shutter mode is good for recording dark pictures more brightly. However, the picture may be less clear.

OLD MOVIE

You can add an old movie type atmosphere to pictures. Your camcorder automatically sets the wide mode to ON, picture effect to SEPIA, and the appropriate shutter speed.

Использование специальных эффектов – Цифровой эффект

Вы можете добавлять специальные эффекты к записываемому изображению с помощью разных цифровых функций. Записываемый звук будет обычным.

STILL

Вы можете записывать неподвижное изображение, которое можно налагать на подвижное изображение.

FLASH (FLASH MOTION)

Вы можете записывать неподвижные изображения в последовательности через определенные интервалы.

LUMI. (LUMINANCEKEY)

Вы можете изменять яркие места на неподвижном изображении на подвижные изображения.

TRAIL

Вы можете записывать изображение с эффектом запаздывания.

SLOW SHTR (SLOW SHUTTER)

Вы можете замедлить скорость затвора. Режим медленного затвора является подходящим для записи темных изображений в более ярком свете. Однако, изображение может получиться менее четким.

OLD MOVIE

Вы можете привносить атмосферу старинного кино в изображения. Ваша видеокамера будет автоматически устанавливать широкоэкранный режим в положение ON, эффект изображения в положение SEPIA, и выставлять соответствующую скорость затвора.

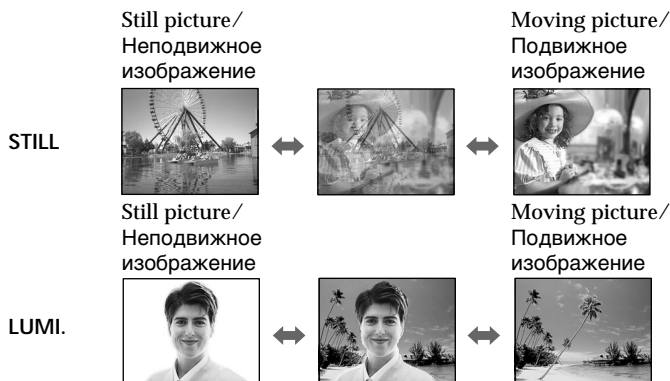

Using special effects - Digital effect

- (1) While your camcorder is in the standby or recording mode, press DIGITAL EFFECT. The digital effect indicator appears.
- (2) Turn the SEL/PUSH EXEC dial to select the desired digital effect mode.
The indicator changes as follows:
STILL ↔ FLASH ↔ LUMI. ↔ TRAIL ↔ SLOW SHTR ↔ OLD MOVIE
- (3) Press the SEL/PUSH EXEC dial. The indicator lights up and the bars appear. In the STILL and LUMI. modes, the still picture is stored in memory.
- (4) Turn the SEL/PUSH EXEC dial to adjust the effect.

Items to adjust

STILL	The rate of the still picture you want to superimpose on the moving picture
FLASH	The interval of flash motion
LUMI.	The colour scheme of the area in the still picture which is to be swapped with a moving picture
TRAIL	The vanishing time of the incidental image
SLOW SHTR	Shutter speed. The larger the shutter speed number, the slower the shutter speed.
OLD MOVIE	No adjustment necessary

The more bars there are on screen, the stronger the digital effect. The bars appear in the following modes: STILL, FLASH, LUMI. and TRAIL.

Использование специальных эффектов – Цифровой эффект

- (1) В то время, когда Ваша видеокамера находится в режиме ожидания или режиме записи, нажмите кнопку DIGITAL EFFECT. Появится индикатор цифрового эффекта.
- (2) Поверните диск SEL/PUSH EXEC для выбора режима нужного цифрового эффекта.
Индикатор будет изменяться следующим образом:
STILL ↔ FLASH ↔ LUMI. ↔ TRAIL ↔ SLOW SHTR ↔ OLD MOVIE
- (3) Нажмите диск SEL/PUSH EXEC. Высветится индикатор и появятся полосы. В режимах STILL и LUMI. неподвижное изображение будет сохранено в памяти.
- (4) Поверните диск SEL/PUSH EXEC для регулировки эффекта.

Пункты для регулировки

STILL	Интенсивность неподвижного изображения, которое Вы хотите наложить на подвижное изображение
FLASH	Интервал прерывистого движения
LUMI.	Цветовая гамма участка на неподвижном изображении, который будет заменен на подвижное изображение
TRAIL	Время исчезания побочного изображения
SLOW SHTR	Скорость затвора. Чем больше величина скорости затвора, тем медленнее скорость затвора
OLD MOVIE	Не требуется никаких регулировок

Чем больше полос на экране, тем сильнее цифровой эффект. Полосы появляются в следующих режимах: STILL, FLASH, LUMI. и TRAIL.

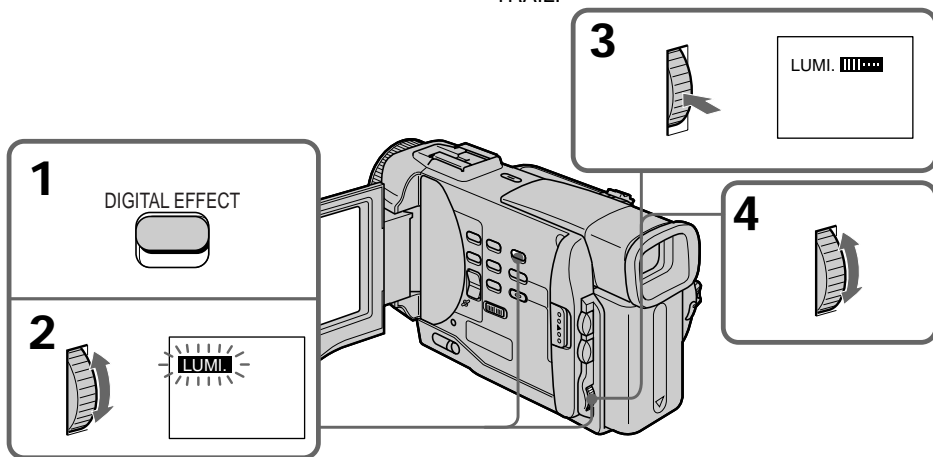

Using special effects – Digital effect

To cancel the digital effect

Press DIGITAL EFFECT. The digital effect indicator disappears.

Notes

- The following functions do not work during digital effect:
 - Fader
 - Low lux mode of PROGRAM AE
 - Photo recording
 - NightShot +Slow shutter
- The following function does not work in the slow shutter mode:
 - PROGRAM AE
- The following functions do not work in the old movie mode:
 - Wide mode
 - Picture effect
 - PROGRAM AE

When you turn the power off

The digital effect will be automatically canceled.

When recording in the slow shutter mode

Auto focus may not be effective. Focus manually using a tripod.

Shutter speed

Shutter speed number	Shutter speed
SLOW SHTR 1	1/25
SLOW SHTR 2	1/12
SLOW SHTR 3	1/6
SLOW SHTR 4	1/3

Использование специальных эффектов –Цифровой эффект

Для отмены цифрового эффекта

Нажмите кнопку DIGITAL EFFECT. Индикатор цифрового эффекта исчезнет.

Примечания

- Следующие функции не работают при использовании цифрового эффекта:
 - Фейдер
 - Режим низкой освещенности PROGRAM AE
 - Фотосъемка
 - Ночной съемка +медленный затвор
- Следующая функция не работает в режиме медленного затвора:
 - PROGRAM AE
- Следующие функции не работают в режиме старинного кино:
 - Широкоэкранный режим
 - Эффект изображения
 - PROGRAM AE

При выключении питания

Цифровой эффект будет автоматически отменен.

При записи в режиме медленного затвора

Автоматическая фокусировка может быть не эффективной. Выполните фокусировку вручную, используя треногу.

Скорость затвора

Величина скорости затвора	Скорость затвора
SLOW SHTR 1	1/25
SLOW SHTR 2	1/12
SLOW SHTR 3	1/6
SLOW SHTR 4	1/3

Adjusting the white balance manually

You can manually adjust and set the white balance. This adjustment makes white subjects look white and allows more natural colour balance. Normally white balance is automatically adjusted.

In the standby or recording mode, select the desired white balance mode in the MENU settings. (p. 93)
The selected white balance indicator appears.

- AUTO (Automatic white balance mode) : no indication
- HOLD (Hold mode) : HOLD
- OUTDOOR (Outdoor mode) : ☀
- INDOOR (Indoor mode) : 🏠

Регулировка баланса белого вручную

Вы можете отрегулировать и установить вручную баланс белого. Эта регулировка позволяет придать белым объектам истинно белый цвет и позволяет добиться более естественного цветового баланса.

В режиме ожидания или режиме записи выберите нужный режим баланса белого в установках MENU (стр. 93)
Появится выбранный индикатор баланса белого.

- AUTO (автоматический режим баланса белого): без индикации
- HOLD (режим блокировки): HOLD
- OUTDOOR (режим “на улице”): ☀
- INDOOR (режим “в помещении”): 🏠

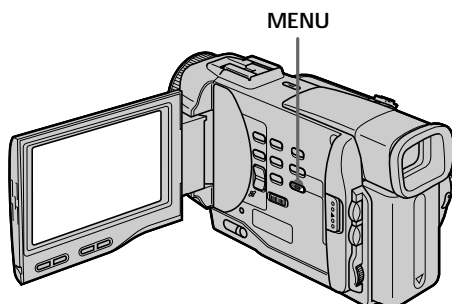

To return to the automatic white balance mode

Set WHT BAL to AUTO in the MENU settings.

Cases that you can obtain better results by adjusting the white balance manually

Examples of picture-taking conditions	White balance indicator
<ul style="list-style-type: none"> • If the lighting conditions, like those at a party, are changing. • If the picture is being taken in a studio lit by TV lighting. • If the subject is being lit by sodium- or mercury-vapor lamps. 	🏠
<ul style="list-style-type: none"> • At night-time with neon or fireworks in the picture • At sunrise or sunset • Under daytime-fluorescent light 	☀
<ul style="list-style-type: none"> • If the subject or background is all the same colour. 	HOLD

Для возвращения к автоматическому режиму баланса белого

Установите команду WHT BAL в положение AUTO в установках MENU.

Случаи, когда Вы можете получить лучшие результаты путем регулировки баланса белого вручную.

Примеры условий фотографирования	Индикатор баланса белого
<ul style="list-style-type: none"> • В случае меняющихся условиях освещения, как, например, на вечеринке. • В случае фотографирования изображения в студии при телевизионном освещении. • В случае освещения объекта натриевой или ртутной лампой. 	🏠
<ul style="list-style-type: none"> • В ночное время при съемке неоновых реклам или фейерверков • При съемке заходов солнца или закатов • При освещении лампами дневного света 	☀
<ul style="list-style-type: none"> • Если объект и фон имеют одинаковый цвет. 	HOLD

Adjusting the white balance manually

If the picture is being taken in a studio lit by TV lighting

We recommend you to record in the indoor mode.

When you record under fluorescent lighting

Use the automatic white balance or hold mode.

Your camcorder may not adjust the white balance correctly in the indoor mode.

To record when lighting conditions change

- When you move from indoors to outdoors, or vice versa, or detach the battery for replacement while recording in the automatic white balance mode, point your camcorder at a white subject for about 10 seconds after setting the POWER switch to CAMERA.
- When you move from indoors to outdoors, or vice versa, or change the PROGRAM AE mode while recording in the hold mode, set the white balance to AUTO and reset to HOLD after few seconds.

Регулировка баланса белого вручную

В случае фотографирования изображения в студии при телевизионном освещении.

Рекомендуется использовать для записи режим “в помещении”.

В случае записи при освещении лампами дневного света

Используйте автоматический режим баланса белого или режим блокировки.

Ваша видеокамера может не отрегулировать надлежащим образом баланс белого в режиме “в помещении”.

Для записи при меняющихся условиях освещения

- Если Вы зашли с улицы в помещение или наоборот, либо отсоединили батарейный блок для замены во время записи в автоматическом режиме баланса белого, направьте Вашу видеокамеру на белый объект после установки переключателя POWER в положение CAMERA и подержите в таком положении около 10 секунд.
- Если Вы зашли с улицы в помещение или наоборот, либо изменили режим PROGRAM AE во время записи в режиме блокировки, установите баланс белого в положение AUTO и снова верните в положение HOLD через несколько секунд.

Using the PROGRAM AE function

You can select PROGRAM AE (Auto Exposure) mode to suit your specific shooting requirements.

Spotlight mode

This mode prevents people's faces, for example, from appearing excessively white when shooting subjects lit by strong light at weddings or in the theatre.

Soft portrait mode

This mode brings out the subject while creating a soft background for subjects such as people or flowers, and faithfully reproduces skin colour.

Sports lesson mode

This mode minimizes shake on fast-moving subjects such as in tennis or golf.

Beach & ski mode

This mode prevents people's faces from appearing dark in strong light or reflected light, such as at a beach in midsummer or on a ski slope.

Sunset & moon mode

This mode allows you to maintain atmosphere when you are recording sunsets, general night views, fireworks displays and neon signs.

Landscape mode

This mode is for when you are recording distant subjects such as mountains and prevents your camcorder from focusing on glass or metal mesh in windows when you are recording a subject behind glass or a screen.

Low lux mode

This mode makes subjects brighter in insufficient light.

Использование функции PROGRAM AE

Вы можете выбрать режим PROGRAM AE (автоматическая экспозиция) в соответствии со специфическими требованиями к съемке.

Режим прожекторного освещения

Данный режим предотвращает, к примеру, лица людей от появления в чрезмерно белом свете при выполнении съемки людей, освещенных сильным светом на свадебных церемониях или в театре.

Мягкий портретный режим

Этот режим позволяет выделить объект на фоне мягкого фона, и подходит для съемки, например, людей или цветов, обеспечивая точное воспроизведением телесного цвета.

Режим спортивных состязаний

Этот режим позволяет минимизировать дрожание при съемке быстро движущихся предметов, например, при игре в теннис или гольф.

Пляжный и лыжный режим

Этот режим предотвращает появление темных лиц людей в зоне сильного света или отраженного света, например, на пляже в разгар лета или на снежном склоне.

Режим захода солнца и луны

Этот режим позволяет в точности отражать обстановку при съемке заходов солнца, общих ночных видов, фейерверков и неоновых реклам.

Ландшафтный режим

Этот режим позволяет выполнять съемку отдаленных объектов, таких как горы, например, и предотвращает фокусировку видеокамеры на стеклу или металлическую решетку на окнах, когда Вы выполняете запись объектов позади стекла или решетки.

Режим низкой освещенности

Этот режим делает объекты ярче при недостаточном освещении.

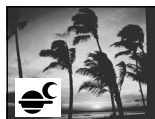

Using the PROGRAM AE function

- (1) Press PROGRAM AE in the standby mode.
The PROGRAM AE indicator appears.
- (2) Turn the SEL/PUSH EXEC dial to select the desired PROGRAM AE mode.
The indicator changes as follows:

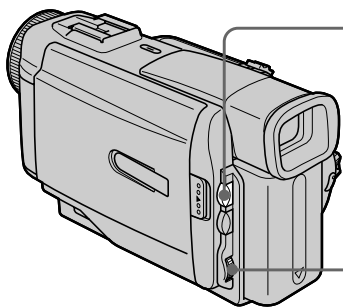

To turn the PROGRAM AE function off

Press PROGRAM AE.

Использование функции PROGRAM AE

- (1) Нажмите кнопку PROGRAM AE в режиме ожидания.
Появится индикатор PROGRAM AE.
- (2) Поверните диск SEL/PUSH EXEC для выбора нужного режима PROGRAM AE.
Индикатор будет изменяться следующим образом:

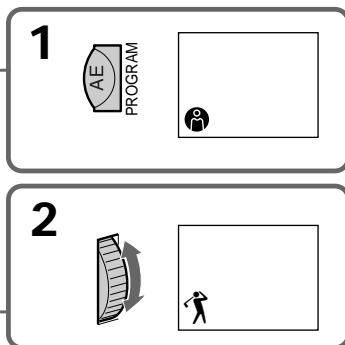

Для выключения функции PROGRAM AE

Нажмите кнопку PROGRAM AE.

Using the PROGRAM AE function

Notes

- In the spotlight, sports lesson and beach & ski modes, you cannot take close-ups. This is because your camcorder is set to focus only on subjects in the middle to far distance.
- In the sunset & moon and landscape modes, your camcorder is set to focus only on distant subjects.
- The following functions do not work in the PROGRAM AE mode:
 - Slow shutter
 - Old movie
 - Bounce
- The following functions do not work in the low lux mode:
 - Digital effect
 - Overlap
- If you press PROGRAM AE when using the NightShot function, the PROGRAM AE indicator flashes and the PROGRAM AE function does not work.

While WHT BAL is set to AUTO in the MENU settings

The white balance is adjusted even if the PROGRAM AE function is selected.

Even if the PROGRAM AE function is selected You can adjust the exposure.

If you are recording under a discharge tube such as a fluorescent lamp, sodium lamp or mercury lamp

Flickering or changes in colour may occur in the following modes. If this happens, turn the PROGRAM AE function off.

- Soft portrait mode
- Sports lesson mode

Использование функции PROGRAM AE

Примечания

- В режимах прожекторного освещения, спортивных состязаний, а также в пляжном и лыжном режиме Вы можете выполнять съемку крупным планом. Это объясняется тем, что Ваша видеокамера настроена для фокусировки только на объекты, находящиеся на среднем и дальнем расстояниях.
- В режиме захода солнца и луны, а также в ландшафтном режиме Ваша видеокамера настроена на фокусировку только на дальние объекты.
- Следующие функции не работают в режиме PROGRAM AE:
 - Медленный затвор
 - Старинное кино
 - Перескакивание
- Следующие функции не работают в режиме низкой освещенности:
 - Цифровой эффект
 - Наложение изображения
- Если Вы нажмете кнопку PROGRAM AE во время использования функции ночной съемки, начнет мигать индикатор PROGRAM AE, и функция PROGRAM AE не будет работать.

Если команда WHT BAL установлена в положение AUTO в установках MENU

Баланс белого будет отрегулирован, даже если выбрана функция PROGRAM AE.

Если выбрана функция PROGRAM AE

Вы можете выбрать экспозицию.

Если Вы выполняете запись при использовании газоразрядной лампы, натриевой лампы или ртутной лампы

В следующих режимах может возникнуть мерцание или неустойчивые процессы. Если это произойдет, выключите функцию PROGRAM AE.

- Мягкий портретный режим
- Режим спортивных состязаний

Adjusting the exposure manually

You can manually adjust and set the exposure. Adjust the exposure manually in the following cases:

- The subject is backlit
- Bright subject and dark background
- To record dark pictures (e.g. night scenes) faithfully

(1) Press EXPOSURE in the standby or recording mode.

The exposure indicator appears.

(2) Turn the SEL/PUSH EXEC dial to adjust the brightness.

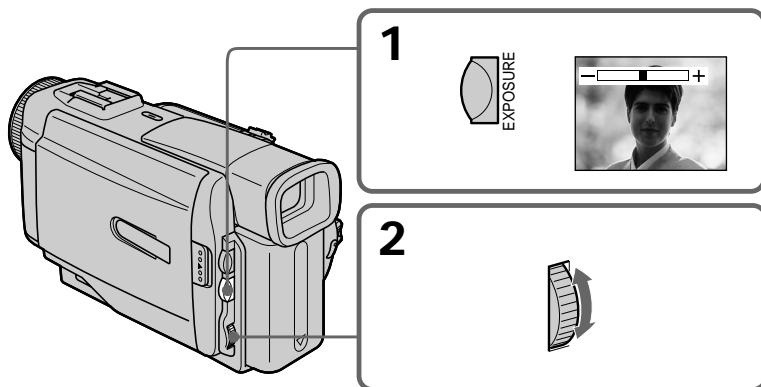

To return to the automatic exposure mode

Press EXPOSURE again.

Note

When you adjust the exposure manually, the backlight function does not work.

If you change the PROGRAM AE mode or slide NIGHTSHOT to ON

Your camcorder automatically returns to the automatic exposure mode.

Регулировка экспозиции вручную

Вы можете отрегулировать и установить экспозицию вручную.

Отрегулируйте экспозицию вручную в следующих случаях:

- Объект на фоне задней подсветки
- Яркий объект на темном фоне
- Для записи темных изображений (например, ночных сцен) с большой достоверностью

(1) Нажмите кнопку EXPOSURE в режиме ожидания или записи.

Появится индикатор экспозиции.

(2) Поверните диск SEL/PUSH EXEC для регулировки яркости.

Для возврата в режим автоматической экспозиции

Нажмите кнопку EXPOSURE еще раз.

Примечание

При выполнении регулировки вручную функция задней подсветки не работает.

Если Вы измените режим PROGRAM AE или передвинете переключатель NIGHTSHOT в положение ON

Ваша видеокамера автоматически вернется в режим автоматической экспозиции.

Focusing manually

You can gain better results by manually adjusting the focus in the following cases:

- The autofocus mode is not effective when shooting
 - subjects through glass coated with water droplets
 - horizontal stripes
 - subjects with little contrast with backgrounds such as walls and sky
- When you want to change the focus from a subject in the foreground to a subject in the background
- Shooting a stationary subject when using a tripod

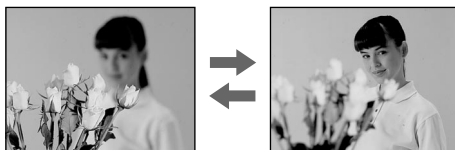

- (1) Set FOCUS to MANUAL in the standby or recording mode. The  indicator appears.
- (2) Turn the focus ring to sharpen focus.

Фокусировка вручную

Вы можете получить лучшие результаты путем регулировки вручную в следующих случаях:

- Режим автоматической фокусировки является неэффективным при выполнении съемки
 - объектов через покрытое каплями стекло
 - горизонтальных полос
 - объектов с малой контрастностью на таком фоне, как стена или небо
- Если Вы хотите выполнить изменение фокусировки с объекта на переднем плане на объект на заднем плане
- При выполнении съемки стационарных объектов с использованием треноги

- (1) Установите переключатель FOCUS в положение MANUAL в режиме ожидания или режиме записи. Появится индикатор .
- (2) Поверните кольцо фокусировки для получения четкой фокусировки.

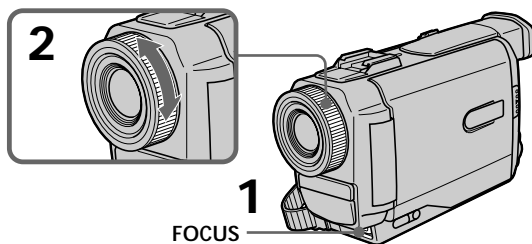

Focusing manually

To return to the autofocus mode

Set FOCUS to AUTO.

To record distant subjects

When you press FOCUS down to INFINITY. The lens focuses on and ▲ indicator appears. When you release FOCUS, your camcorder returns to the manual focus mode. Use this mode when your camcorder focuses on near objects even though you are trying to shoot a distant object.

Not to make subjects out of focus when using zoom function

Focus after focusing at the “T” (telephoto) position.

It will be harder to focus on when using digital zoom function.

Shooting in relatively dark places or shooting fast-moving subjects in relatively bright places

Shoot at the “W” (wide-angle) position after focusing at the “T” (telephoto) position.

When you shoot close to the subject

Focus at the end of the “W” (wide-angle) position.

The following indicators may appear

▲ when recording a distant subject.

● when the subject is too close to focus on.

Фокусировка вручную

Для возвращения в режим автоматической фокусировки

Установите переключатель FOCUS в положение AUTO.

Для съемки удаленных объектов

Если Вы нажмете вниз кнопку FOCUS в положение INFINITY. Объектив выполнит фокусировку, и появится индикатор ▲. Если Вы отпустите кнопку FOCUS, Ваша видеокамера вернется в режим ручной фокусировки. Используйте этот режим, если Ваша видеокамера выполняет фокусировку на ближние объекты, даже если Вы пытаетесь выполнить съемку отдаленного объекта.

Для того, чтобы объекты не вышли из зоны фокуса при использовании функции вариообъектива

Выполняйте фокусировку только после фокусировки в положение “T” (телефото). При использовании функции цифрового вариообъектива выполнять фокусировку будет труднее.

Съемка в относительно темных местах или съемка быстро движущихся объектов в относительно ярких местах

Выполняйте съемку в положении “W” (широкоугольное) после фокусировки в положении “T” (телефото).

Если Вы выполняете съемку вблизи объекта

Выполните фокусировку в конце положения “W” (широкоугольное).

Следующие индикаторы могут появиться

▲ при записи удаленного объекта.

● если объект находится слишком близко, чтобы выполнить фокусировку на него.

Playing back a tape with picture effects

During playback, you can process a scene using the picture effect functions: NEG.ART, SOLARIZE, SEPIA and B&W.

During playback, select the desired picture effect mode in the MENU settings (p. 93). For details of each picture effect function, see page 49.

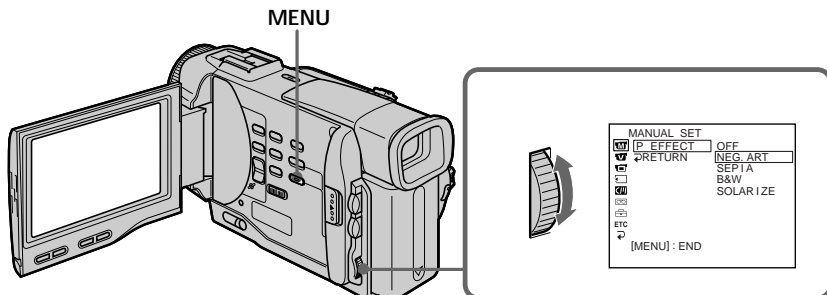

To cancel the picture effect function
Set P EFFECT to OFF in the MENU settings.

Notes

- You cannot process externally input scenes using the picture effect function.
- To record pictures that you have processed using the picture effect function, record the pictures on the VCR using your camcorder as a player.

Pictures processed by the picture effect function

Pictures processed by the picture effect function are not output through the  DV IN/OUT jack.

When you set the POWER switch to OFF or stop playing back

The picture effect function is automatically canceled.

Воспроизведение ленты с эффектами изображения

Во время воспроизведения, Вы можете видоизменять изображение с помощью функций: NEG.ART, SOLARIZE, SEPIA и B&W.

Во время воспроизведения, выберите нужный эффект изображения в установках MENU (стр. 93).
Подробные сведения по каждой функции цифровых эффектов приведены на стр. 49.

Для отмены функции эффектов изображения

Установите команду P EFFECT в положение OFF в установках MENU.

Примечания

- Вы не можете видоизменять введенные из внешнего источника изображения с помощью функции эффектов изображения.
- Для записи изображений, которые Вы видоизменили с помощью функции эффектов изображения, запишите изображения на KBM, используя Вашу видеокамеру в качестве плеера.

Изображения, видоизмененные с помощью функции эффектов изображения

Изображения, видоизмененные с помощью функции эффектов изображения, не передаются через выходное гнездо  DV IN/OUT.

Если Вы установили переключатель POWER в положение OFF или остановили воспроизведение

Функция эффектов изображения будет автоматически отменена.

Playing back a tape with digital effects

During playback, you can process a scene using the digital effect functions: STILL, FLASH, LUMI. and TRAIL.

- (1) During playback, press DIGITAL EFFECT and turn the SEL/PUSH EXEC dial until the desired digital effect indicator (STILL, FLASH, LUMI. or TRAIL) flashes.
 - (2) Press the SEL/PUSH EXEC dial. The digital effect indicator lights up and the bars appear. In the STILL or LUMI. mode, the picture where you press the SEL/PUSH EXEC dial is stored in memory as a still picture.
 - (3) Turn the SEL/PUSH EXEC dial to adjust the effect.
- For details of each digital effect function, see page 51.

Воспроизведение ленты с цифровыми эффектами

Во время воспроизведения, Вы можете видеоизменять изображение с помощью функций: STILL, FLASH, LUMI. и TRAIL.

- (1) Во время воспроизведения, нажмите кнопку DIGITAL EFFECT и поворачивайте диск SEL/PUSH EXEC до тех пор, пока не начнет мигать индикатор нужного цифрового эффекта (STILL, FLASH, LUMI. или TRAIL).
- (2) Нажмите диск SEL/PUSH EXEC. Высветится индикатор цифрового эффекта и появятся полосы. В режиме STILL или LUMI. Изображение, на котором Вы нажмете кнопку диск SEL/PUSH EXEC, будет занесено в память как неподвижное изображение.
- (3) Поверните диск SEL/PUSH EXEC для регулировки эффекта изображения. Подробные сведения по каждой функции цифровых эффектов приведены на стр. 51.

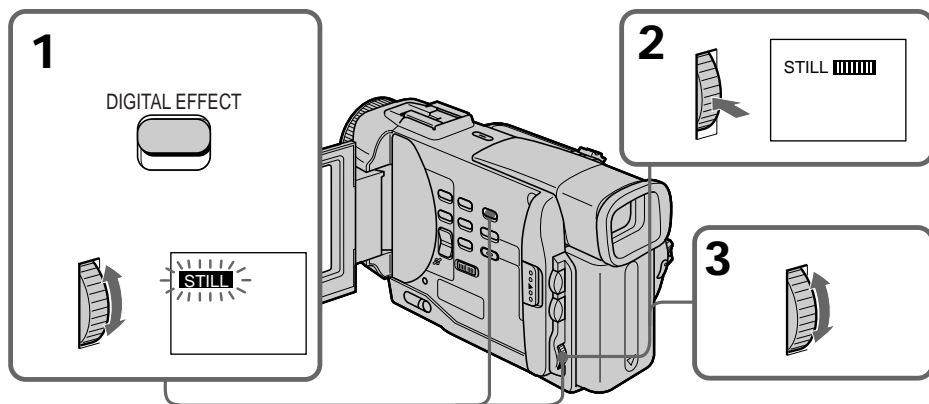

To cancel the digital effect function
Press DIGITAL EFFECT.

Для отмены функции цифровых эффектов
Нажмите кнопку DIGITAL EFFECT.

Playing back a tape with digital effects

Notes

- You cannot process externally input scenes using the digital effect function.
- To record pictures that you have processed using the digital effect, record the pictures on the VCR using your camcorder as a player.

Pictures processed by the digital effect function

Pictures processed by the digital effect function are not output through the  DV IN/OUT jack.

When you set the POWER switch to OFF or stop playing back

The digital effect function is automatically canceled.

Воспроизведение ленты с цифровыми эффектами

Примечания

- Вы не можете видоизменять введенные из внешнего источника изображения с помощью функции цифровых эффектов.
- Для записи изображений, которые Вы видоизменили с помощью функции эффектов изображения, запишите изображения на КВМ, используя Вашу видеокамеру в качестве плеера.

Изображения, видоизмененные с помощью функции цифровых эффектов

Изображения, видоизмененные с помощью функции эффектов изображения, не передаются через выходное гнездо  DV IN/OUT.

Если Вы установили переключатель POWER в положение OFF или остановили воспроизведение

Функция цифровых эффектов будет автоматически отменена.

Quickly locating a scene using the zero set memory function

Your camcorder goes forward or backward to automatically stop at a desired scene having a tape counter value of "0:00:00". You can do this with the Remote Commander.

Use this function, for example, to view a desired scene later on during playback.

- (1) In the playback mode, press DISPLAY.
- (2) Press ZERO SET MEMORY at the point you want to locate later. The tape counter shows "0:00:00" and the ZERO SET MEMORY indicator flashes.
- (3) Press ■ when you want to stop playback.
- (4) Press ◀◀ to rewind the tape to the tape counter's zero point. The tape stops automatically when the tape counter reaches approximately zero. The ZERO SET MEMORY indicator disappears and the time code appears.
- (5) Press ▶▶. Playback starts.

Быстрое отыскание эпизода с помощью функции памяти нулевой отметки

Ваша видеокамера выполняет продвижение вперед или назад с автоматической остановкой в нужном эпизоде, где показание счетчика ленты равно "0:00:00". Вы можете выполнять это с помощью пульта дистанционного управления.

Используйте эту функцию, например, для просмотра нужного эпизода позже во время воспроизведения.

- (1) В режиме воспроизведения нажмите кнопку DISPLAY.
- (2) Нажмите кнопку ZERO SET MEMORY в месте, которое Вы захотите найти позже. Показание счетчика станет равным "0:00:00", и начнет мигать индикатор ZERO SET MEMORY.
- (3) Нажмите кнопку ■, если Вы захотите нажать остановить воспроизведение.
- (4) Нажмите кнопку ◀◀ для ускоренной перемотки ленты назад к нулевой точке счетчика ленты. Лента остановится автоматически, если счетчик достигнет нулевой отметки. Индикатор ZERO SET MEMORY исчезнет, и появится код времени.
- (5) Нажмите кнопку ▶▶. Начнется воспроизведение.

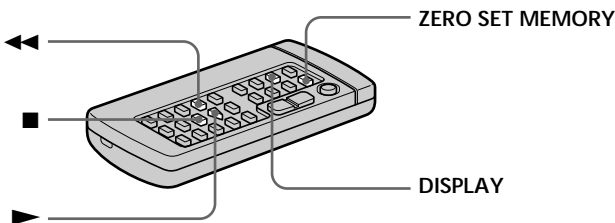

Notes

- When you press ZERO SET MEMORY before rewinding the tape, the zero set memory function will be canceled.
- There may be a discrepancy of several seconds from the time code.
- The zero set memory function may not work when there is a blank portion between pictures on a tape.

ZERO SET MEMORY functions also in the recording standby mode

When you insert a scene in the middle of a recorded tape, press ZERO SET MEMORY at the point you want to end the insertion. Rewind the tape to the insert start point, and start recording. Recording stops automatically at the tape counter zero point. Your camcorder returns to the standby mode.

Примечания

- Если Вы нажмете кнопку ZERO SET MEMORY до начала обратной перемотки ленты, то функция памяти нулевой отметки будет отменена.
- Может быть расхождение в несколько секунд между кодом времени и действительным временем.
- Функция памяти нулевой отметки может не работать в случае, если имеется незаписанный участок между изображениями на ленте.

Функция ZERO SET MEMORY работает также в режиме готовности записи

Если Вы вставите эпизод в середине записанной ленты, нажмите кнопку ZERO SET MEMORY в том месте, где Вы хотите закончить вставку эпизода. Перемотайте ленту к месту начала вставки эпизода и начните запись. Запись остановится автоматически в месте нулевой отметки счетчика. Ваша видеокамера вернется в режим ожидания.

Searching a recording by date – Date search

You can automatically search for the point where the recording date changes and start playback from that point (**Date search**). Use a tape with cassette memory for convenience. You can do this with the Remote Commander.

Use this function to check where recording dates change or to edit the tape at each recording date.



Searching for the date by using cassette memory

You can use this function only when playing back a tape with cassette memory (p. 138).

- (1) Set the POWER switch to VTR.
- (2) Set CM SEARCH in  to ON in the MENU settings (p. 93). Factory setting is ON.
- (3) Press SEARCH MODE repeatedly, until the date search indicator appears.

The indicator changes as follows:

TITLE SEARCH → DATE SEARCH →
PHOTO SEARCH → PHOTO SCAN → no indicator

- (4) Press  or  to select the date for playback.

Your camcorder automatically starts playback at the beginning of the selected date.



Поиск записи по дате – Поиск даты

Вы можете выполнять автоматически поиск места, где изменяется дата записи и начинать воспроизведение с этого места (**поиск даты**). Используйте ленту с кассетной памятью для удобства. Вы можете делать это с помощью пульта дистанционного управления.

Используйте эту функцию для проверки, где изменяются даты записи, или же для выполнения монтажа ленты в каждом месте записи даты.

Поиск даты с помощью кассетной памяти

Вы можете использовать эту функцию только при воспроизведении ленты с кассетной памятью (стр. 138).

- (1) Установите переключатель POWER в положение VTR.
- (2) Установите команду CM SEARCH в  в положение ON в установках MENU (стр. 93). Заводской установкой является ON.
- (3) Нажимайте повторно кнопку SEARCH MODE на пульте дистанционного управления до тех пор, пока не появится индикатор поиска даты. Индикатор будет изменяться следующим образом:
TITLE SEARCH → DATE SEARCH →
PHOTO SEARCH → PHOTO SCAN → без индикатора
- (4) Нажмите кнопку  или  для выбора даты для воспроизведения. Ваша видеокамера автоматически начнет воспроизведение в начале выбранной даты.

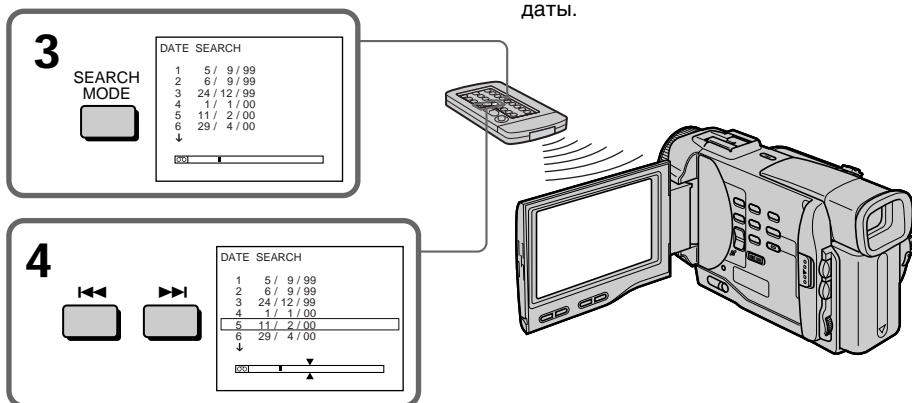





Searching a recording by date

To stop searching

Press ■.

Searching for the date without using cassette memory

- (1) Set the POWER switch to VTR.
- (2) Set CM SEARCH in  to OFF in the MENU settings (p. 93).
- (3) Press SEARCH MODE repeatedly, until the date search indicator appears.
The indicator changes as follows:
DATE SEARCH → PHOTO SEARCH → PHOTO SCAN → no indicator
- (4) Press  to search for the previous date or press  to search for the next date. Your camcorder automatically starts playback at the point where the date changes. Each time you press  or , your camcorder searches for the previous or next date.

To stop searching

Press ■.

Notes

- If one day's recording is less than two minutes, your camcorder may not accurately find the point where the recording date changes.
- The cursor in the  mark indicates the present point on the tape.

If a tape has a blank portion between recorded portions

The date search function may not work correctly.

Cassette memory





The tape cassette memory can hold six recording date data.

Поиск записи по дате

Для остановки поиска

Нажмите кнопку ■.

Поиск записи по дате без использования кассетной памяти

- (1) Установите переключатель POWER в положение VTR.
- (2) Установите команду CM SEARCH в  в положение OFF в установках MENU (стр. 93).
- (3) Нажимайте повторно кнопку SEARCH MODE на пульте дистанционного управления до тех пор, пока не появится индикатор поиска даты.
Индикатор будет изменяться следующим образом:
DATE SEARCH → PHOTO SEARCH → PHOTO SCAN → без индикатора
- (4) Нажмите кнопку  для поиска предыдущей даты или же нажимайте кнопку  для поиска следующей даты. Ваше видеокамера автоматически начнет воспроизведение в месте, где изменяется дата. Всякий раз при нажатии кнопки  или  Ваша видеокамера выполняет поиск предыдущей или следующей даты.

Для остановки поиска

Нажмите кнопку ■.

Примечания

- Если продолжительность записи одного дня менее двух минут, Ваша видеокамера может не точно найти место, где изменяется дата.
- Курсор в индикаторе  указывает текущее место на ленте.

Если на записанной ленте имеются незаписанные участки

Функция поиска даты может работать неправильно.



Кассетная память

Кассетная память на ленте позволяет вместить до шести дат записи.

Searching the boundaries of recorded tape by title – Title search

CM only

If you use a tape with cassette memory, you can search for the boundaries of recorded tape by title (Title search). Use the Remote Commander for this operation.

- (1) Set the POWER switch to VTR.
- (2) Set CM SEARCH in  to ON in the MENU settings (p. 93). Factory setting is ON.
- (3) Press SEARCH MODE repeatedly, until the title search indicator appears.
- (4) Press  or  to select the title for playback.
Your camcorder automatically starts playback of the scene having the title that you selected.

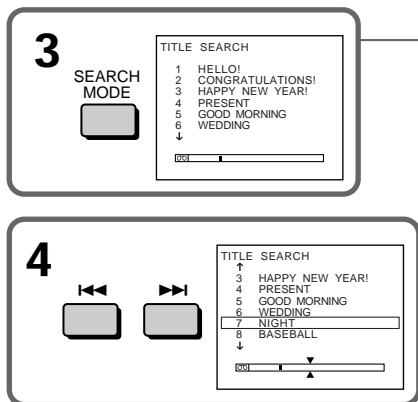

To stop searching

Press .

If you use a tape without cassette memory
You cannot superimpose or search a title.

To superimpose a title

See page 85.



If a tape has a blank portion between recorded portions

The title search function may not work correctly.

Поиск границ записи на ленте по титру – Поиск титра

CM only

Если Вы используете ленту с кассетной памятью, Вы можете выполнять поиск границ записи на ленте по титру (**поиск титра**). Используйте пульт дистанционного управления для этой операции.

- (1) Установите переключатель POWER в положение VTR.
- (2) Установите команду CM SEARCH в  в положение ON в установках MENU (стр. 93). Заводской установкой является ON.
- (3) Нажимайте повторно кнопку SEARCH MODE на пульте дистанционного управления до тех пор, пока не появится индикатор поиска титра.
- (4) Нажмите кнопку  или  для выбора титра для воспроизведения.
Ваша видеокамера автоматически начнет воспроизведение эпизода с выбранным Вами титром.

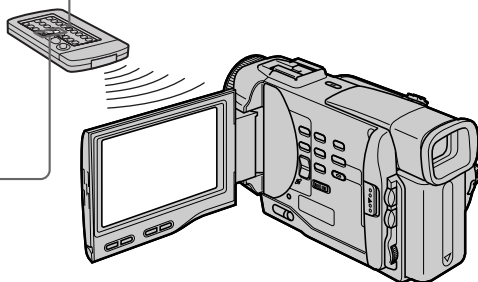

Для остановки поиска

Нажмите кнопку .

Если Вы используете ленту с кассетной памятью

Вы не можете выполнять наложение или поиск титра.

Для наложения титра

См. стр. 85.



Если на ленте имеется незаписанный участок между записанными частями
Функция поиска титра может не работать надлежащим образом.

Searching for a photo – Photo search/Photo scan

You can search for a still picture you have recorded on a mini DV tape (**photo search**). You can also search for still pictures one after another and display each picture for five seconds automatically regardless of cassette memory (**photo scan**). Use the Remote Commander for these operations. Use this function to check or edit still pictures.

Searching for a photo by using cassette memory

You can use this function only when playing back a tape with cassette memory (p. 138).

- (1) Set the POWER switch to VTR.
- (2) Set CM SEARCH in  to ON in the MENU settings (p. 93). Factory setting is ON.
- (3) Press SEARCH MODE repeatedly, until the photo search indicator appears. The indicator changes as follows:
TITLE SEARCH → DATE SEARCH → PHOTO SEARCH → PHOTO SCAN → no indicator
- (4) Press  or  to select the date for playback. Your camcorder automatically starts playback of the photo having the date that you selected.

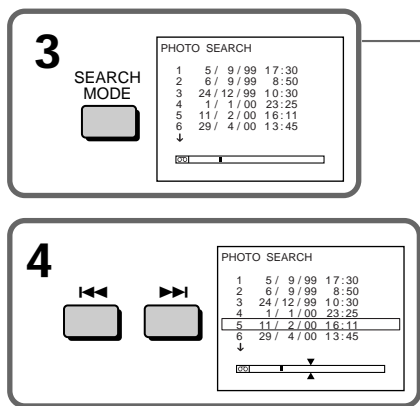

To stop searching

Press .

If a tape has a blank portion between recorded portions
The photo search function may not work correctly.



Поиск фото – Фотопоиск/ Фотосканирование

Вы можете выполнять поиск неподвижного изображения, записанного на ленте мини DV (**фотопоиск**).

Вы также можете выполнять поиск неподвижных изображений одного за другим и отображать каждое изображение пять секунд автоматически независимо от кассетной памяти (**фотосканирование**). Используйте пульт дистанционного управления для этих операций. Используйте эту функцию для проверки или монтажа неподвижных изображений.

Поиск фото с помощью кассетной памяти

Вы можете использовать эту функцию только при воспроизведении ленты с кассетной памятью (стр. 138).

- (1) Установите переключатель POWER в положение VTR.
- (2) Установите команду CM SEARCH в  в положениях MENU (стр. 93). Заводской установкой является ON.
- (3) Нажимайте повторно кнопку SEARCH MODE на пульте дистанционного управления до тех пор, пока не появится индикатор поиска фото. Индикатор будет изменяться следующим образом:
TITLE SEARCH → DATE SEARCH → PHOTO SEARCH → PHOTO SCAN → без индикатора
- (4) Нажмите кнопку  или  для выбора даты для воспроизведения. Ваша видеокамера автоматически начнет воспроизведение в начале выбранной даты.

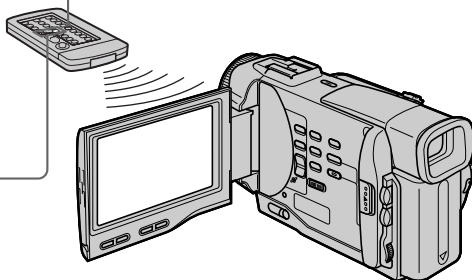





Для остановки поиска

Нажмите кнопку .

Если на ленте имеется незаписанный участок между записанными частями
Функция фотопоиска может не работать надлежащим образом.



Searching for a photo without using cassette memory

- (1) Set the POWER switch to VTR.
- (2) Set CM SEARCH in  to OFF in the MENU settings (p. 93).
- (3) Press SEARCH MODE repeatedly, until the photo search indicator appears.
- (4) Press  or  to select the photo for playback. Each time you press  or , your camcorder searches for the previous or next photo.
Your camcorder automatically starts playback of the photo.

To stop searching

Press .

Scanning photo



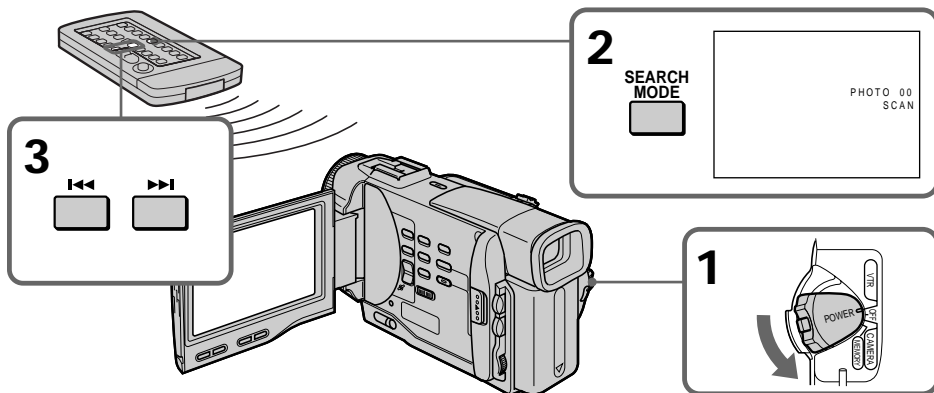

- (1) Set the POWER switch to VTR.
 - (2) Press SEARCH MODE repeatedly, until the photo scan indicator appears.
 - (3) Press  or .
- Each photo is played back for about 5 seconds automatically.



To stop scanning

Press .



Поиск фото без использования кассетной памяти

- (1) Установите переключатель POWER в положение VTR.
- (2) Установите команду CM SEARCH в  в положение OFF в установках MENU (стр. 93).
- (3) Нажимайте повторно кнопку SEARCH MODE на пульте дистанционного управления до тех пор, пока не появится индикатор фотопоиска.
- (4) Нажмите кнопку  или  для выбора фото для воспроизведения. Всякий раз при нажатии кнопки  или  Ваша видеокамера выполняет поиск предыдущего или следующего фото. Ваша видеокамера автоматически начнет воспроизведение фото.

Для остановки поиска

Нажмите кнопку .

Сканирование фото

- (1) Установите переключатель POWER в положение VTR.
 - (2) Нажимайте повторно кнопку SEARCH MODE до тех пор, пока не появится индикатор фотосканирования.
 - (3) Нажмите кнопку  или .
- Каждое фото будет автоматически отображаться примерно 5 секунд.

Для остановки сканирования

Нажмите кнопку .

Dubbing a tape

Using the A/V connecting cable

Connect your camcorder to the VCR using the A/V connecting cable supplied with your camcorder.

Set the input selector on the VCR to LINE, if available.

- (1) Insert a blank tape (or a tape you want to record over) into the VCR, and insert the recorded tape into your camcorder.
- (2) Set the POWER switch to VTR.
- (3) Play back the recorded tape on your camcorder.
- (4) Start recording on the VCR.

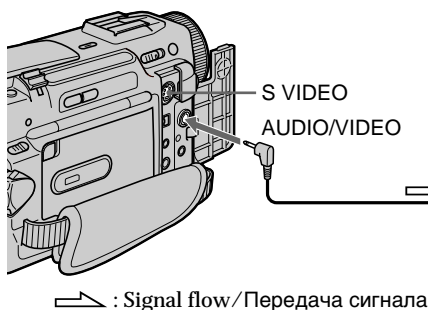

⇒ : Signal flow/Передача сигнала

When you have finished dubbing a tape

Press ■ on both your camcorder and the VCR.

Перезапись ленты

Использование соединительного кабеля аудио/видео

Подсоедините Вашу видеокамеру к КВМ с помощью соединительного кабеля аудио/видео, который прилагается к Вашей видеокамере.

Установите селекторный переключатель входного сигнала на КВМ в положение LINE, если таковое имеется.

- (1) Вставьте незаписанную ленту (или ленту, на которую Вы хотите выполнить запись) в КВМ и вставьте записанную ленту в Вашу видеокамеру.
- (2) Установите переключатель POWER в положение VTR.
- (3) Начните воспроизведение записанной ленты на Вашей видеокамере.
- (4) Начните запись на Вашем КВМ.

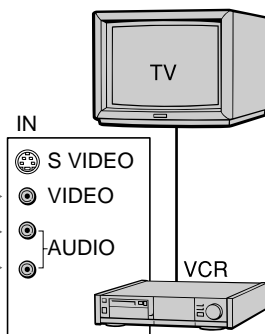

Если Вы закончили перезапись ленты











Нажмите кнопку ■ как на видеокамере, так и на КВМ.

Dubbing a tape

If you have displayed the screen indicators on the TV

Make the indicators disappear by pressing SEARCH MODE or DATA CODE on the Remote Commander or DISPLAY so that they will not be superimposed on the edited tape.

You can edit on VCRs that support the following systems

 8 mm,  Hi8,  Digital8,  VHS,  S-VHS,  VHS-C,  S-VHS-C,  Hi8,  Betamax,  mini DV or  DV

If your VCR is a monaural type

Connect the yellow plug of the A/V connecting cable to the video input jack and the white or the red plug to the audio input jack on the VCR or the TV. When the white plug is connected, the left channel audio is output, and the red plug is connected, the right channel audio is output.

Connect using an S video cable (not supplied) to obtain high-quality pictures

With this connection, you do not need to connect the yellow (video) plug of the A/V connecting cable.

Connect an S video cable (not supplied) to the S video jacks of both your camcorder and the VCR. This connection produces higher quality DV format pictures.

Перезапись ленты

При отображении экранных индикаторов на экране телевизора

Добейтесь того, чтобы индикаторы исчезли, нажимая кнопку SEARCH MODE или DATA CODE на пульте дистанционного управления или кнопку DISPLAY, так чтобы они не были наложены на монтажную ленту.

Вы можете выполнять монтаж на КВМ, которые поддерживают следующие системы

 8 мм,  Hi8,  Digital8,  VHS,  S-VHS,  VHS-C,  S-VHS-C,  Hi8,  Betamax, мини DV  или DV 

Если Ваш КВМ монофонического типа

Подсоедините желтый штекер соединительного кабеля аудио/видео к входному гнезду видеосигнала, а белый или красный штекер к входному гнезду аудиосигнала на КВМ или телевизоре. Если подсоединен белый штекер, то звук будет раздаваться с левого канала, а если подсоединен красный штекер, то звук будет раздаваться с правого канала.

Выполните подсоединение с помощью кабеля S видео (не прилагается) для получения высококачественных изображений

При таком подсоединении Вам не нужно подсоединять желтый (видео) штекер соединительного кабеля аудио/видео. Подсоедините кабель S видео (не прилагается) к гнездам S видео на Вашей видеокамере и КВМ.

При данном подсоединении Вы сможете получить высококачественные изображения формата DV.

Dubbing a tape

Using the i.LINK cable (DV connecting cable)

Simply connect the VMC-IL4435/2DV/4DV i.LINK cable (DV connecting cable) (not supplied) to DV IN/OUT and to DV IN/OUT of the DV products. With digital-to-digital connection, video and audio signals are transmitted in digital form for high-quality editing. You cannot dub the titles, display indicators or the contents of cassette memory.

- (1) Insert a blank tape (or a tape you want to record over) into the VCR, and insert the recorded tape into your camcorder.
- (2) Set the POWER switch to VTR.
- (3) Play back the recorded tape on your camcorder.
- (4) Start recording on the VCR.

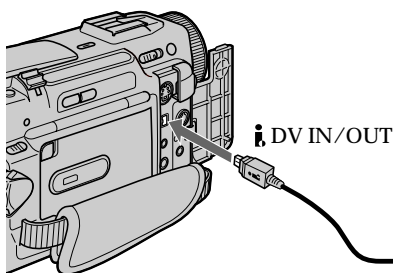

When you have finished dubbing a tape

Press ■ (STOP) on both your camcorder and the VCR.

You can connect one VCR only using the i.LINK cable (DV connecting cable).

During digital editing

You cannot use DIGITAL EFFECT button functions.

You can also use your camcorder as a recorder

You can use your camcorder as a player or recorder without changing the connection. When you use your camcorder as a recorder, the DV IN indicator appears in the viewfinder or on the LCD screen. The DV IN indicator may appear on both equipment.

If you record playback pause picture with the DV IN/OUT jack

The recorded picture becomes rough. And when you play back the picture using the other video equipment, the picture may jitter.

To perform a more precise editing (DCR-TRV10E only)

Use DV synchro-editing function (p. 74).

Перезапись ленты

Использование кабеля i.LINK (соединительный кабель DV)

Просто подсоедините кабель VMC-IL4435/2DV/4DV i.LINK (соединительный кабель DV) (не прилагается) к гнезду DV IN/OUT и гнезду DV IN/OUT цифровых видеоизделий. С помощью соединения цифровым кабелем видео- и аудиосигналы передаются в цифровой форме для последующего высококачественного монтажа. Вы не можете перезаписывать титры, индикаторы на дисплее или содержание кассетной памяти.

- (1) Вставьте незаписанную ленту (или ленту, на которую хотите выполнить запись) в KBM и вставьте записанную ленту в видеокамеру.
- (2) Установите переключатель POWER в положение VTR.
- (3) Начните воспроизведение записанной ленты на Вашей видеокамере.
- (4) Начните запись на KBM.

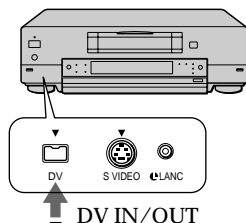

Если Вы закончили перезапись ленты

Нажмите кнопку ■ (STOP) как на Вашей видеокамере, так и на KBM.

Вы можете подсоединить один только KBM с помощью кабеля i.LINK (соединительный кабель DV).

Во время цифрового монтажа

Вы не можете использовать функции кнопок DIGITAL EFFECT.

Вы можете также использовать Вашу видеокамеру в качестве магнитофона

Вы можете использовать Вашу видеокамеру в качестве проигрывателя или магнитофона без изменения подсоединения. Если Вы используете Вашу видеокамеру в качестве магнитофона, то в видеодискете или на экране ЖКД появится индикатор DV IN. Индикатор DV IN может появиться на обоих аппаратах.

Если Вы выполнили запись изображения через гнездо DV IN/OUT

Записанное изображение станет грубым. А если Вы будете воспроизводить изображение на другой видеоаппаратуре, то изображение будет подрагивать.

Для выполнения более точного монтажа (только модель DCR-TRV10E)

Используйте функцию синхронного монтажа DV (стр. 74)

Editing partially on a DV tape – DV synchro-editing (DCR-TRV10E only)

By simply selecting the scenes to edit, you can duplicate the desired portion on a tape, using other equipment connected with an i.LINK cable (DV connecting cable). The scenes can be selected by frame. Since your camcorder exchanges digital signals, you can edit with little audio and video deterioration.

You cannot duplicate titles, display indicators, or the contents of cassette memory.

The connection is the same as on page 73.

(1) Insert a recorded tape into your camcorder and insert a blank tape (or a tape you want to record over) into the DV product.

(2) Set the POWER switch of your camcorder to VTR.

(3) Set the input selector to DV input on the DV product. If the DV product is another DV camcorder, set its POWER switch to VTR.

(4) Press MENU to display the menu.

(5) Turn the SEL/PUSH EXEC dial to select , then press the dial.

(6) Turn the SEL/PUSH EXEC dial to select DV EDITING, then press the dial.

(7) Using the video control buttons, locate the point where you want to start editing, then press  to set your camcorder in the playback pause mode (p. 170).

(8) Press the SEL/PUSH EXEC dial or MARK on the Remote Commander to set DV EDITING IN.

(9) Using the video control buttons, locate the point where you want to end editing, then press  to set your camcorder in the playback pause mode.

(10) Press the SEL/PUSH EXEC dial or MARK on the Remote Commander to set DV EDITING OUT. The editing process starts. When the process ends, your camcorder and the DV product automatically set to pause mode.

Монтаж по частям на ленту DV – Синхронный монтаж DV (только модель DCR-TRV10E)

Выбирая эпизоды для монтажа, Вы можете выполнять перезапись нужных участков на ленту, используя другую аппаратуру, подсоединенную с помощью кабеля i.LINK (соединительный кабель DV). Эпизоды можно выбирать по кадрам. Поскольку Ваша видеокамера выполняет обмен цифровых сигналов, Вы можете выполнять монтаж лишь с незначительным ухудшением звука и видеоизображений.

Вы не можете перезаписывать титры, индикаторы на дисплее или содержание кассетной памяти.

Данное соединение является таким же, как и на стр. 73.

(1) Вставьте записанную ленту в вашу видеокамеру и вставьте незаписанную ленту (или ленту, на которой Вы хотите выполнить перезапись) в аппарат DV.

(2) Установите переключатель POWER на Вашей видеокамере в положение VTR.

(3) Установите входной селектор в положение входного сигнала DV на аппарате DV. Если аппарат DV является другой видеокамерой DV, установите переключатель POWER в положение VTR.

(4) Нажмите кнопку MENU для отображения меню.

(5) Поверните диск SEL/PUSH EXEC для выбора установки , затем нажмите диск.

(6) Поверните диск SEL/PUSH EXEC для выбора установки DV EDITING, затем нажмите диск.

(7) Используя кнопки видеоконтроля, найдите место, где Вы хотите начать монтаж, затем нажмите кнопку  для установки Вашей видеокамеры в режим паузы воспроизведения (стр. 170).

(8) Нажмите диск SEL/PUSH EXEC или кнопку MARK на пульте дистанционного управления для выполнения установки DV EDITING IN.

(9) Используя кнопки видеоконтроля, найдите место, где Вы хотите закончить монтаж, затем нажмите кнопку  для выполнения установки Вашей видеокамеры в режим паузы воспроизведения.

(10) Нажмите диск SEL/PUSH EXEC или кнопку MARK на пульте дистанционного управления для установки DV EDITING IN. Начнется процесс монтажа. Когда монтаж закончится, Ваша видеокамера и аппарат DV автоматически будут установлены в режим паузы.

Editing partially on a DV tape - DV synchro-editing (DCR-TRV10E only)

Монтаж по частям на ленту DV - Синхронный монтаж DV (только модель DCR-TRV10E)

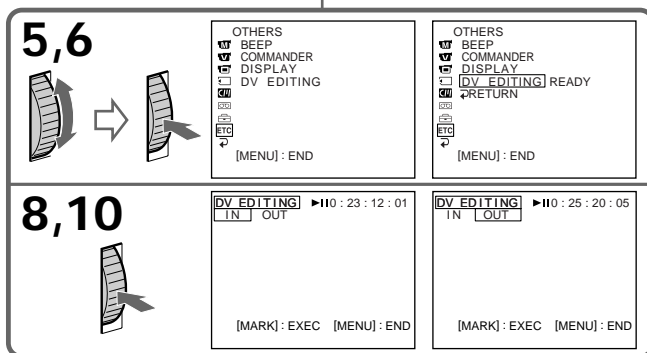
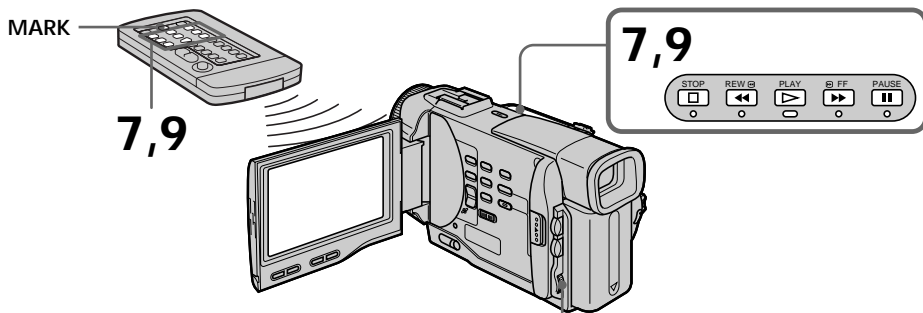

Notes

- If you use other than Sony equipment with the DV jack, you cannot perform DV synchro-editing.
- If a tape has a blank portion between recorded portions, DV synchro-editing may not work correctly.

Errors in duplicating

If you connect your camcorder to Sony equipment with DV jack, the range of errors is within +/- 5 frames. The range may become wider in the following conditions.

- The interval between DV EDITING IN and OUT is less than five seconds.
- DV EDITING IN or OUT is set at the beginning of the tape.

If you do not make connections with i.LINK cable (DV connecting cable)

The screen shows NOT READY, and you cannot select DV EDITING.

On a blank portion of the tape

You cannot set DV EDITING IN or OUT.

Примечания

- Если Вы используете аппаратуру с гнездом DV, не относящуюся к изделиям фирмы Sony, Вы не сможете выполнять синхронный монтаж DV.
- Если на ленте имеется незаписанный участок между записанными частями, синхронный монтаж DV может не работать надлежащим образом.

Ошибки при перезаписи

Если Вы подсоединили Вашу видеокамеру к аппарату Sony с гнездом DV, то диапазон ошибок будет в пределах +/- кадров. Диапазон может быть шире в следующих случаях.

- Интервал между установками DV EDITING IN и OUT менее пяти секунд.
- Установка DV EDITING IN или OUT выполнена в самом начале ленты.

Если Вы не выполняете подсоединений с помощью кабеля i.LINK (соединительный кабель DV)

На экране появится индикация NOT READY, и Вы не сможете выбрать установку DV EDITING.

На незаписанном участке ленты

Вы не можете выполнить установку DV EDITING IN или OUT.

Recording video or TV programmes

You can record a tape from another VCR or a TV programme from a TV that has video/audio outputs. Use your camcorder as a recorder. Turn down the volume of your camcorder. Otherwise, the picture may be distorted.

- (1) Insert a blank tape (or a tape you want to record over) into your camcorder. If you are recording a tape from the VCR, insert a recorded tape into the VCR.
- (2) Set the POWER switch to VTR.
- (3) Set DISPLAY to LCD in the MENU settings (p. 93). The picture from a TV or VCR appears in the viewfinder or on the LCD screen.
- (4) Press ● REC and the button on its right simultaneously on your camcorder, then immediately press || on your camcorder.
- (5) Press ► on the VCR to start playback if you are recording a tape from VCR. Select a TV programme if you are recording from TV.
- (6) Press || on your camcorder at the scene where you want to start recording from.

Запись видео или телевизионных программ

Вы можете записать ленту с другого KBM или телевизионную программу с телевизора, в которых имеются видео/аудио выходы. Используйте Вашу видеокамеру, как магнитофон. Уменьшите звук Вашей видеокамеры. Однако, изображение может быть искажено.

- (1) Вставьте незаписанную ленту (или ленту, которую Вы хотите перезаписать) в Вашу видеокамеру. Если Вы записываете ленту с KBM, вставьте ленту для записи в KBM.
- (2) Установите переключатель POWER в положение положение VTR.
- (3) Установите команду DISPLAY в положение LCD в установках MENU (стр. 93). Изображение с телевизора или KBM появится в видеоискателе или на экране ЖКД.
- (4) Нажмите одновременно кнопку ● REC и кнопку справа от нее на Вашей видеокамере, затем немедленно нажмите кнопку || на Вашей видеокамере.
- (5) Нажмите кнопку ► на KBM для начала воспроизведения, если Вы записали ленту с KBM. Выберите телевизионную программу, если Вы записываете с телевизора.
- (6) Нажмите кнопку || на Вашей видеокамере на эпизоде с которого Вы хотите начать запись.

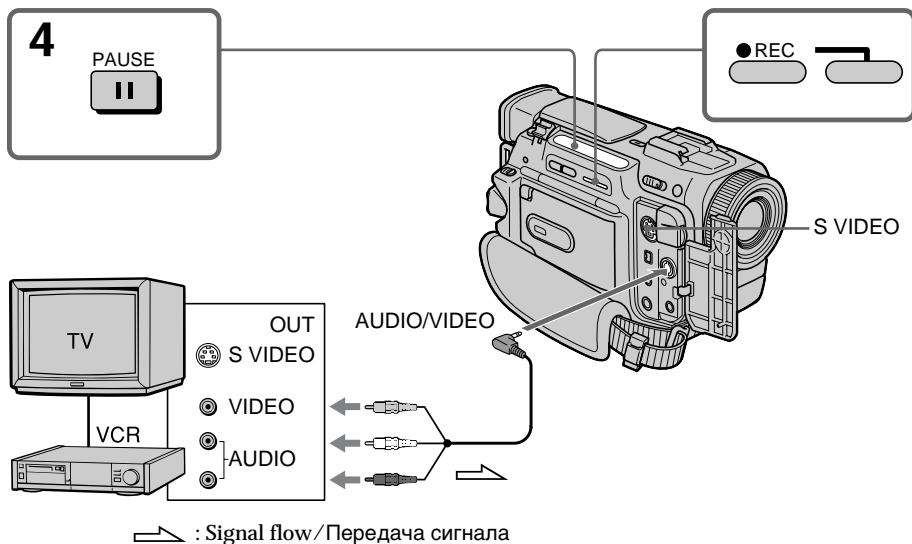

Recording video or TV programmes

Note

If you fast-forward or slow-playback on the other equipment, the image being recorded may turn black and white. When recording from other equipment, be sure to play back the original tape at normal speed.

If your VCR is a monaural type

Connect the yellow plug of the A/V connecting cable to the video output jack and the white or the red plug to the audio output jack on the VCR or the TV. When the white plug is connected, the left channel audio is output, and the red plug is connected, the right channel audio is output.

Connect using an S video cable (not supplied) to obtain high-quality pictures

With this connection, you do not need to connect the yellow (video) plug of the A/V connecting cable.

Connect an S video cable (not supplied) to the S video jacks of both your camcorder and the VCR. This connection produces higher quality DV format pictures.

Запись видео или телевизионных программ

Примечание

В случае быстрой перемотки вперед или медленного воспроизведения на другой аппаратуре, записанное изображение может быть черно-белым. При записи с другой аппаратуры, убедитесь, что воспроизведение оригинальной ленты производится на нормальной скорости.

Если Ваш КВМ монофонического типа

Подсоедините желтый штекер соединительного кабеля аудио/видео к выходному гнезду видео и белый или красный штекер к выходному гнезду аудио на КВМ или телевизоре. В случае подсоединения белого штекера, звук будет раздаваться с левого канала, и в случае подсоединения красного штекера, звук будет раздаваться с правого канала.

Подсоединение с помощью шнура S-видео (не прилагается) для получения высокого качества изображения.

С этим подсоединением Вам не нужно подсоединять желтый штекер (видео) соединительного кабеля аудио/видео. Подсоедините шнур S-видео (не прилагается) к гнездам S-видео на Вашей видеокамере и КВМ.

Это соединение обеспечивает более высокое качество изображения формата DV.

Inserting a scene from a VCR

Replacing recording on a tape - Insert Editing

You can insert a new scene from a VCR onto your originally recorded tape by specifying the insert start and end points. Use the Remote Commander for this operation. Connections are the same as on page 71 or 73.

Insert a cassette containing the desired scene to insert into the VCR.

Введение эпизода с КВМ

Замена записи на ленте - Монтаж вставок

Вы можете вставить новый эпизод с КВМ на Вашу оригинальную записанную ленту в заданных точках начала и конца.

Используйте пульт дистанционного управления для этой операции.

Подсоединения являются такими же, как на стр. 71 или 73.

Установите кассету, содержащую желаемый эпизод, для вставки на другой КВМ.

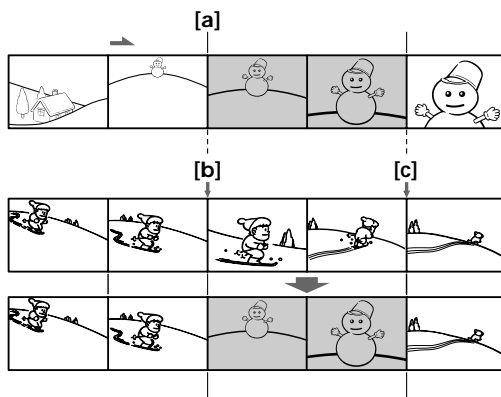

Inserting a scene from a VCR

- (1) Set the POWER switch to VTR.
- (2) On the VCR, locate just before the insert start point [a], then press **II** to set the VCR to the playback pause mode.
- (3) On your camcorder, locate the insert end point [c] by pressing **◀◀** or **▶▶**. Then press **II** to set it to the playback pause mode.
- (4) Press ZERO SET MEMORY on the Remote Commander. The ZERO SET MEMORY indicator flashes and the end point of the insert is stored in memory.
- (5) On your camcorder, locate the insert start point [b] by pressing **◀◀**, then press two **● REC** buttons at same time to set your camcorder to the recording pause mode.
- (6) First press **II** on the VCR, and after a few seconds press **II** on your camcorder to start inserting the new scene.
Inserting automatically stops near the zero point on the tape counter. Your camcorder automatically returns to the stop mode.

Введение эпизода с KBM

- (1) Установите переключатель POWER в положение положение VTR.
- (2) На KBM, найдите место [a] перед началом вставки, а затем нажмите кнопку **II** для установки KBM в режим паузы воспроизведения.
- (3) На Вашей видеокамере найдите место [c] конца вставки, нажимая кнопку **◀◀** или **▶▶**. Затем нажмите кнопку **II** для установки ее в режим паузы записи.
- (4) Нажмите кнопку ZERO SET MEMORY на пульте дистанционного управления. Высветится индикация ZERO SET MEMORY и место конца вставки будет занесено в память.
- (5) На Вашей видеокамере найдите место [b] начала вставки, нажимая кнопку **◀◀**, а затем нажмите две кнопки **● REC** одновременно для установки Вашей видеокамеры в режим записи.
- (6) Сначала нажмите кнопку **II** на KBM, а через несколько секунд нажмите кнопку **II** на Вашей видеокамере для начала ввода нового эпизода.
Процесс вставки автоматически остановится около нулевой отметки счетчика ленты.
Ваша видеокамера автоматически возвратится к режиму Остановки.

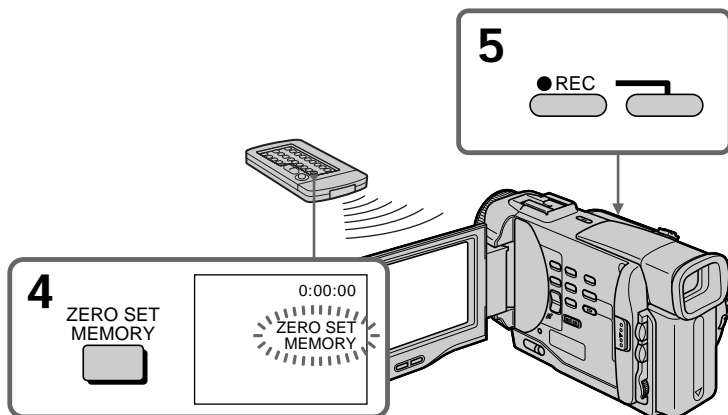

To change the insert end point

Press ZERO SET MEMORY again after step 5 to erase the ZERO SET MEMORY indicator and begin from step 3.

Для изменения места конца вставки

Нажмите кнопку ZERO SET MEMORY еще раз после пункта 5 для удаления индикации ZERO SET MEMORY и начните с пункта 3.

Inserting a scene from a VCR

Note

The picture and sound recorded on the section between the insert start and end points will be erased when you insert the new scene.

When the inserted picture is played back

The picture and sound may be distorted at the end of the inserted section. This is not a malfunction.

To insert a scene without setting the insert end point

Skip step 3 and 4. Press ■ when you want to stop inserting.

Введение эпизода с KBM

Примечание

Изображение и звук, записанные на участке между местом начала и конца вставки, могут быть стерты, когда Вы вставляете новый эпизод.

В случае вставки изображения во время воспроизведения

Изображение и звук могут быть искажены в конце вставленного участка. Это не является неисправностью.

Для вставки эпизода без установки места конца вставки.

Пропустите пункт 3 и 4. Нажмите кнопку ■, когда Вы хотите остановить вставку.

Audio dubbing

You can record an audio sound to add to the original sound on a tape by connecting audio equipment or a microphone. If you connect the audio equipment, you can add sound to your recorded tape by specifying starting and ending points. The original sound will not be erased. Use the Remote Commander for this operation.

Connecting the microphone with the MIC jack

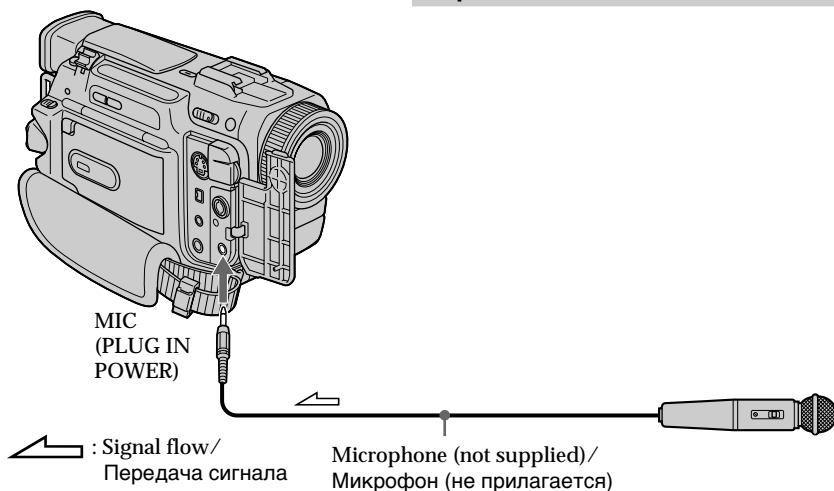

You can check the recorded picture and sound by connecting the AUDIO/VIDEO jack to a TV. The recorded sound is not output from a speaker. Check the sound by using the TV or headphones.

Connecting the microphone with the intelligent accessory shoe

Microphone (not supplied) /
Микрофон (не прилагается)

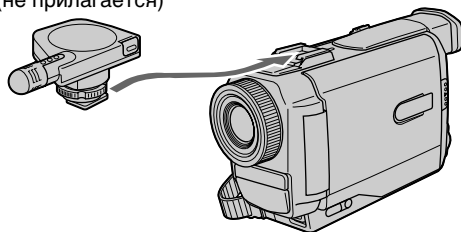

Аудиоперезапись

Вы можете записывать аудиосигнал в дополнение к первоначальному звуку на ленте, подсоединив аудиоаппарат или микрофон. Если Вы подсоедините аудиоаппарат, Вы можете добавить звук на Вашу записанную ленту путем указания точек начала и окончания. Первоначальный звук не будет стерт при этом. Используйте пульт дистанционного управления для этой операции.

Подсоединение микрофона через гнездо MIC

Вы можете проверить записанное изображение и звук, подсоединив гнездо AUDIO/VIDEO к телевизору. Записанный звук не раздается через акустическую систему. Проверьте звук с помощью телевизора или головных телефонов.

Подсоединение микрофона с помощью держателя для вспомогательных принадлежностей

Audio dubbing

Dubbing with the AUDIO/VIDEO jack

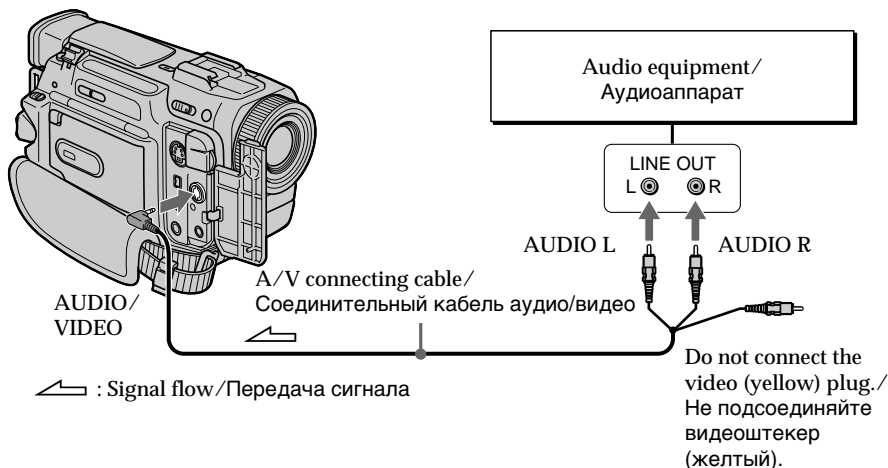

Note

The picture is not output from the AUDIO/VIDEO jack. Check the recorded picture on the LCD screen or in the viewfinder, as well as check the recorded sound by using a speaker or headphones.

Dubbing with the built-in microphones

No connection is necessary.

Note

The picture is not output from the AUDIO/VIDEO jack. Check the recorded picture on the LCD screen or in the viewfinder, as well as check the recorded sound by using a speaker or headphones.

Аудиоперезапись

Перезапись через гнездо AUDIO/VIDEO

Примечание

Сигнал изображения не передается через выходное гнездо AUDIO/VIDEO. Проверьте записанное изображение на экране ЖКД или в видеоискателе, а также проверьте записанный звук через акустическую систему или головные телефоны.

Перезапись с помощью встроенного микрофона

Никакие подсоединения не требуются.

Примечание

Сигнал изображения не передается через выходное гнездо AUDIO/VIDEO. Проверьте записанное изображение на экране ЖКД или в видеоискателе, а также проверьте записанный звук через акустическую систему или головные телефоны.

Audio dubbing

Adding an audio sound on a recorded tape

- (1) Insert your recorded tape into your camcorder.
- (2) Set the POWER switch of your camcorder to VTR.
- (3) Locate the recording start point by pressing **▶**. Then press **||** at the point where you want to start recording to set your camcorder to playback pause mode.
- (4) Press AUDIO DUB on the Remote Commander.
- (5) Press **||** on the Remote Commander and at the same time start playing back the audio you want to record.
The new sound is recorded in stereo 2 (ST2) during playback.
- (6) Press **■** on the Remote Commander at the point where you want to stop recording.

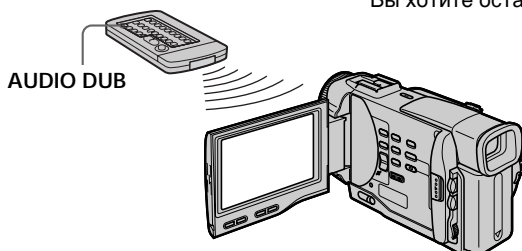

Аудиоперезапись

Добавление звукового сигнала на записанную ленту

- (1) Вставьте Вашу записанную ленту в Вашу видеокамеру
- (2) Установите переключатель POWER на Вашей видеокамере в положение VTR.
- (3) Найдите место начала записи, нажимая кнопку **▶**. Затем нажмите кнопку **||** в месте, где Вы хотите начать запись, для установки Вашей видеокамеры в режим паузы воспроизведения.
- (4) Нажмите кнопку AUDIO DUB на пульте дистанционного управления.
- (5) Нажмите кнопку **||** на пульте дистанционного управления и в то же время начните воспроизведение звука, который Вы хотите записать.
Новый звук будет записан в режиме стерео 2 (ST2) во время воспроизведения.
- (6) Нажмите кнопку **■** на пульте дистанционного управления в месте, где Вы хотите остановить запись.

Monitoring the new recorded sound

To play back the sound

Adjust the balance between the original sound (ST1) and the new sound (ST2) by selecting AUDIO MIX in the MENU settings (p. 93).

Контроль нового записанного звука

Для воспроизведения звука

Отрегулируйте баланс между первоначальным звуком (ST1) и новым звуком (ST2), выбрав команду AUDIO MIX в установках MENU (стр. 93).

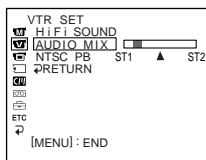

Five minutes after when you disconnect the power source or remove the battery pack, the setting of AUDIO MIX returns to the original sound (ST1) only. The factory setting is original sound only.

Через пять минут после отсоединения источника питания или снятия батарейного блока установка AUDIO MIX вернется к первоначальному звуку (ST1). Заводской установкой является только первоначальный звук.

Audio dubbing

Notes

- New sound cannot be recorded on a tape already recorded in the 16-bit mode (32 kHz, 44.1 kHz or 48 kHz) (p. 97).
- When an external microphone is not connected, the recording will be made through the built-in microphone of your camcorder.
- New sound cannot be recorded on a tape already recorded in the LP mode.
- You cannot add audio with the  DV IN/OUT jack.

If you make all the connections

The audio input to be recorded will take precedence over others in the following order.

- MIC (PLUG IN POWER) jack
- Intelligent accessory shoe
- AUDIO/VIDEO jack
- Built-in microphone

If an i.LINK cable (DV connecting cable) is connected to your camcorder

You cannot add a sound to a recorded tape.

To add new sound more precisely

Press ZERO SET MEMORY at the point where you want to stop recording later in the playback mode.

Carry out steps 3 to 5. Recording automatically stops at the point where ZERO SET MEMORY was pressed.

We recommend you to add new sound on a tape recorded with your camcorder

If you add new sound on a tape recorded with another camcorder (including DCR-TRV8E/TRV10E), the sound quality may become worse.

If you disconnect or connect the i.LINK cable (DV connecting cable) to your camcorder during recording

The recording may stop.

Аудиоперезапись

Примечания

- Новый звук не может быть записан на ленту, уже записанную в 16-битовом режиме (32 кГц, 44,1 кГц или 48 кГц) (стр. 102).
- Если внешний микрофон не подсоединен, запись будет выполнена через встроенный микрофоне Вашей видеокамеры.
- Новый звук не может быть записан на ленту, уже записанную в режиме LP.
- Вы не можете добавить звук через гнездо  DV IN/OUT.

Если Вы сделали все подсоединения

Входной звук для записи будет иметь приоритет над другими звуками в следующей последовательности.

- MIC (PLUG IN POWER)
- Держатель для вспомогательных принадлежностей
- Гнездо AUDIO/VIDEO
- Встроенный микрофон

Если к Вашей видеокамере подсоединен кабель i.LINK (соединительный кабель DV)

Вы не сможете добавить звук на записанную ленту.

Для более точного добавления нового звука

Нажмите кнопку ZERO SET MEMORY в месте, где Вы хотите запись позже в режиме воспроизведения.

Выполните пункты с 3 по 5. Запись автоматически остановится в месте, где была нажата кнопка ZERO SET MEMORY.

Рекомендуется добавлять новый звук на ленту, записанную с помощью Вашей видеокамеры

Если Вы добавите звук на ленту, записанную с помощью другой видеокамеры (включая DCR-TRV8E/TRV10E), качество звука может быть хуже.

Если Вы отсоедините или подсоедините кабель i.LINK (соединительный кабель DV) к Вашей видеокамере во время записи.

Запись может остановиться.

Superimposing a title

CM
only

If you use a tape with cassette memory, you can superimpose the title while recording or after recording. When you play back the tape, the title is displayed for five seconds from the point where you superimposed it.

You can select one of eight preset titles and two custom titles (p. 89). You can also select the colour, size and position of titles.



- (1) Press TITLE to display the title menu.
- (2) Turn the SEL/PUSH EXEC dial to select , then press the dial.
- (3) Turn the SEL/PUSH EXEC dial to select the desired title, then press the dial. The title is flashing.
- (4) Change the colour, size, or position, if necessary.
 - ① Turn the SEL/PUSH EXEC dial to select the colour, size, or position, then press the dial. The item appears.
 - ② Turn the SEL/PUSH EXEC dial to select the desired item, then press the dial.
 - ③ Repeat steps ① and ② until the title is laid out as desired.
- (5) Press the SEL/PUSH EXEC dial again to complete the setting.

In the playback, playback pause or recording mode:

The "TITLE SAVE" indicator appears on the screen for 5 seconds and the title is set.

In the standby mode:

The "TITLE" indicator appears. And when you press START/STOP to start recording, "TITLE SAVE" appears on the screen for 5 seconds and the title is set.

Наложение титра

CM
only

Если Вы используете ленту с кассетной памятью, Вы можете выполнять наложение титра во время записи или после записи. Если Вы воспроизводите ленту, титр будет отображаться в течение пяти секунд с того места, где Вы наложили его.

Вы можете выбрать один из восьми предварительно установленных титров и двух собственных титров (стр. 89). Вы можете также выбирать цвет, размер и положение титров.

- (1) Нажмите кнопку TITLE для отображения меню титров.
- (2) Поверните диск SEL/PUSH EXEC для выбора установки , а затем нажмите диск.
- (3) Поверните диск SEL/PUSH EXEC для выбора нужного титра, а затем нажмите диск. Титр начнет мигать.
- (4) Измените цвет, размер или положение титра, если нужно.
 - ① Поверните диск SEL/PUSH EXEC для выбора цвета, размера или положения титра, а затем нажмите диск.
 - ② Поверните диск SEL/PUSH EXEC для выбора нужного пункта, а затем нажмите диск.
 - ③ Повторяйте пункты ① и ② до тех пор, пока титр не будет расположен так, как нужно.
- (5) Нажмите диск SEL/PUSH EXEC для завершения установки.

В режиме воспроизведения, паузы воспроизведения или записи:
На экране появится индикатор "TITLE SAVE" на пять секунд, и установка титра будет завершена.

В режиме ожидания:
Появится индикатор "TITLE". А если Вы нажмете кнопку START/STOP для начала записи, на экране появится индикатор "TITLE SAVE" на пять секунд, и установка титра будет завершена.

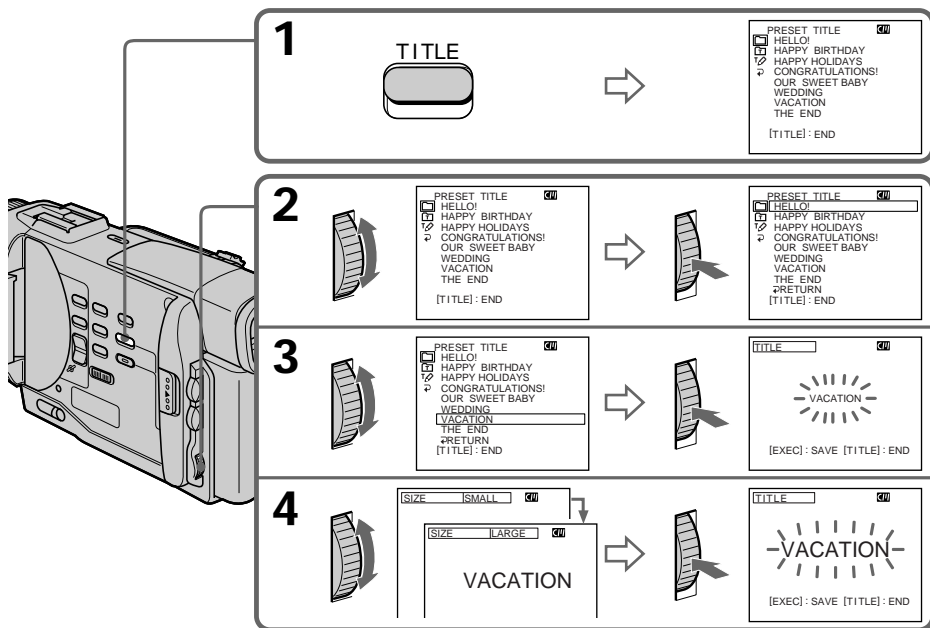

Superimposing a title

If you use a cassette set to prevent accidental erasure

You cannot superimpose or erase the title. Slide the write-protect tab so that the red portion is not visible.

To use the custom title

If you want to use the custom title, select  in step 2.

If you have not made any custom title, “----...” appears on the display.

Title setting

- The title colour changes as follows :
WHITE ↔ YELLOW ↔ VIOLET ↔ RED ↔ CYAN ↔ GREEN ↔ BLUE
- The title size changes as follows :
SMALL ↔ LARGE
If you input 13 characters or more for a LARGE title, the title is automatically reduced in size after its position is set.
- The title position changes as follows :
1 ↔ 2 ↔ 3 ↔ 4 ↔ 5 ↔ 6 ↔ 7 ↔ 8 ↔ 9
The larger the position number, the lower the title is positioned.
When you select the title size “LARGE”, you cannot choose position 9.

One cassette can have up to about 26 titles, if one title consists of 5 characters

However, if the cassette memory is full with date, photo and cassette label data, one cassette can have only up to about 15 titles with 5 characters each.

Cassette memory capacity is as follows:

- 6 date data (maximum)
- 12 photo data (maximum)
- 1 cassette label (maximum)

Наложение титра

При использовании кассеты с установкой для предотвращения случайного стирания

Вы не сможете выполнить наложение или стирание титра. Передвиньте лепесток для предотвращения стирания записи, так чтобы не была видна красная часть.

Для использования собственного титра

Если Вы хотите использовать собственный титр, выберите установку  в пункте 2. Если Вы не сделали никакого собственного титра, на дисплее появится индикация “----...”.

Установка титра

- Цвет титра изменяется следующим образом:
WHITE (белый) ↔ YELLOW (желтый) ↔ VIOLET (фиолетовый) ↔ RED (красный) ↔ CYAN (голубой) ↔ GREEN (зеленый) ↔ BLUE (синий)
- Размер титра изменяется следующим образом:
SMALL (маленький) ↔ LARGE (большой)
Если Вы введете 13 символов или более для титра LARGE, размер титра уменьшится автоматически после установки его положения.
- Позиция титра изменяется следующим образом:
1 ↔ 2 ↔ 3 ↔ 4 ↔ 5 ↔ 6 ↔ 7 ↔ 8 ↔ 9
Чем выше номер позиции титра, тем ниже расположен титр.
Если Вы выберите размер титра “LARGE”, Вы не сможете выбрать положение 9.

На одной кассете может вмещаться до 26 титров, если один титр состоит из 5 символов

Однако, если кассетная память уже содержит дату, фото и данные кассетной маркировки, то на одной кассете может вмещаться около 15 титров с 5 символами каждый.

Емкость кассетной памяти является следующей:

- Данные 6 дат (максимум)
- Данные 12 фото (максимум)
- 1 кассетная маркировка (максимум)

Superimposing a title

Erasing a title

- (1) Set the POWER switch to VTR.
- (2) Press MENU to display the menu.
- (3) Turn the SEL/PUSH EXEC dial to select , then press the dial.
- (4) Turn the SEL/PUSH EXEC dial to select TITLEERASE, then press the dial. Title erase display appears.
- (5) Turn the SEL/PUSH EXEC dial to select the title you want to erase, then press the dial. "ERASE OK ?" indicator appears.
- (6) Make sure the title is the one you want to erase, and turn the SEL/PUSH EXEC dial to select ERASE, then press the dial.

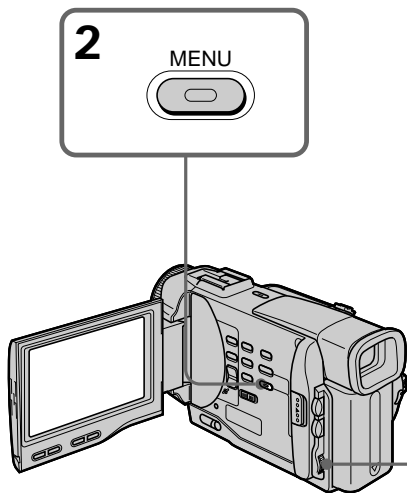

To erase the menu display
Press MENU.

Наложение титра

Стирание титра

- (1) Установите переключатель POWER в положение VTR.
- (2) Нажмите кнопку MENU для отображения меню.
- (3) Поверните диск SEL/PUSH EXEC для выбора установки , а затем нажмите диск.
- (4) Поверните диск SEL/PUSH EXEC для выбора установки TITLEERASE, а затем нажмите диск. Появится индикация стирания титра.
- (5) Поверните диск SEL/PUSH EXEC для выбора титра, который Вы хотите стереть, а затем нажмите диск. Появится индикатор "ERASE OK ?".
- (6) Убедитесь, что это именно тот титр, который Вы хотите стереть, и поверните диск SEL/PUSH EXEC для выбора команды ERASE, а затем нажмите диск.

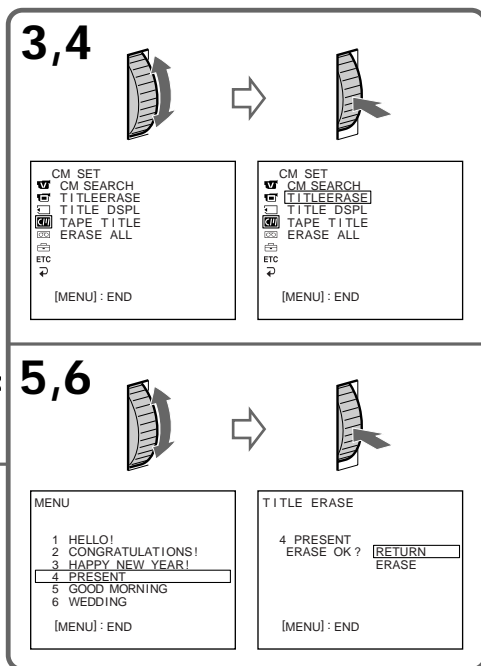

Для стирания индикации меню
Нажмите кнопку MENU.

Making your own titles

CM only

You can make up to two titles and store them in the cassette memory. Each title can have up to 20 characters.

- (1) Press TITLE in the standby or VTR mode.
- (2) Turn the SEL/PUSH EXEC dial to select \varnothing , then press the dial.
- (3) Turn the SEL/PUSH EXEC dial to select the first line (CUSTOM1) or second line (CUSTOM2), then press the dial.
- (4) Turn the SEL/PUSH EXEC dial to select the column of the desired character, then press the dial.
- (5) Turn the SEL/PUSH EXEC dial to select the desired character, then press the dial.
- (6) Repeat steps 4 and 5 until you have selected all characters and completed the title.
- (7) To finish making your own titles, turn the SEL/PUSH EXEC dial to select [SET], then press the dial. The title is stored in memory.
- (8) Press TITLE to make the title menu disappear.

Создание Ваших собственных титров

CM only

Вы можете составить до двух титров и сохранить их в кассетной памяти. Каждый титр может содержать до 20 символов.

- (1) Нажмите кнопку TITLE в режиме ожидания или режиме VTR.
- (2) Поверните диск SEL/PUSH EXEC для выбора установки \varnothing , а затем нажмите диск.
- (3) Поверните диск SEL/PUSH EXEC для выбора первой строки (CUSTOM1) или второй строки (CUSTOM2), а затем нажмите диск.
- (4) Поверните диск SEL/PUSH EXEC для выбора колонки с нужным символом, а затем нажмите диск.
- (5) Поверните диск SEL/PUSH EXEC для выбора нужного символа, а затем нажмите диск.
- (6) Повторяйте пункты 4 и 5 до тех пор, пока Вы не выберете все символы и полностью не составите титр.
- (7) Для завершения составления своих собственных титров поверните диск SEL/PUSH EXEC для выбора команды [SET], а затем нажмите диск. Титр будет сохранен в памяти.
- (8) Нажмите кнопку TITLE, чтобы исчезло меню титров.

Editing Монтаж

1

TITLE

PRESET TITLE

HELLO BIRTHDAY

HAPPY HOLIDAYS

CONGRATULATIONS!

OUR SWEET BABY

WEDDING

VACATION

THE END

[TITLE]: END

2

TITLE SET CM

CUSTOM1 "-----"

CUSTOM2 "-----"

[TITLE]: END

3

TITLE SET CM

RETURN

[TITLE]: END

4

6

1

TITLE SET CM

ABCDE 12345

FGHIJ 67890

KL MNO . / -

QRST [+]

UVWXY [SET]

Z& ?!

[TITLE]: END

2

TITLE SET CM

ABCDE 12345

FGHIJ 67890

KL MNO . / -

QRST [+]

UVWXY [SET]

Z& ?!

[TITLE]: END

3

4

TITLE SET CM

ABCDE 12345

FGHIJ 67890

KL MNO . / -

QRST [+]

UVWXY [SET]

Z& ?!

[TITLE]: END

4

TITLE SET CM

S

ABCDE 12345

FGHIJ 67890

KL MNO . / -

QRST [+]

UVWXY [SET]

Z& ?!

[TITLE]: END

89

Making your own titles

To change a title you have stored

In step 3, select CUSTOM1 or CUSTOM2, depending on which title you want to change, then press the SEL/PUSH EXEC dial. Turn the SEL/PUSH EXEC dial to select [←], then press the dial to delete the title. The last character is erased. Enter the new title as desired.

If you take 5 minutes or longer to enter characters in the standby mode while a cassette is in your camcorder

The power automatically goes off. The characters you have entered remain stored in memory. Set the POWER switch to OFF once and then to CAMERA again, then proceed from step 1. We recommend setting the POWER switch to VTR or removing the cassette so that your camcorder does not automatically turn off while you are entering title characters.

To delete the title

Select [←]. The last character is erased.

Создание Ваших собственных титров

Для изменения сохраненного в памяти титра

В пункте 3 выберите установку CUSTOM1 или CUSTOM2, в зависимости от титра, который Вы хотите изменить, а затем нажмите диск SEL/PUSH EXEC. Поверните диск SEL/PUSH EXEC для выбора установки [←], а затем нажмите диск для удаления титра. Последний символ будет стерт. Введите новый нужный титр.

Если Вы вводите символы 5 минут или более в режиме ожидания в то время, когда кассета находится в Вашей видеокамере

Питание выключится автоматически. Символы, которые Вы ввели, сохранятся в памяти видеокамеры. Установите сначала переключатель POWER в положение OFF, а затем снова в положение CAMERA, а затем начните с пункта 1. Рекомендуется установить переключатель POWER в положение VTR или вынуть кассету, чтобы Ваша видеокамера автоматически не выключалась во время ввода символов титра.

Для удаления титра

Выберите установку [←]. Последний символ будет стерт.

Labeling a cassette

CM only

If you use a tape with cassette memory, you can label a cassette. The label can consist of up to 10 characters and is stored in cassette memory. When you insert the labeled cassette and turn the power on, the label is displayed on the LCD screen, in the viewfinder, or on the TV screen.

- (1) Insert the cassette you want to label.
- (2) Set the POWER switch to VTR.
- (3) Press MENU to make the menu display appear.
- (4) Turn the SEL/PUSH EXEC dial to select **[CM]**, then press the dial.
- (5) Turn the SEL/PUSH EXEC dial to select TAPE TITLE, then press the dial.
- (6) Turn the SEL/PUSH EXEC dial to select the column of the desired character, then press the dial.
- (7) Turn the SEL/PUSH EXEC dial to select the desired character, then press the dial.
- (8) Repeat steps 6 and 7 until you finish the label.
- (9) Turn the SEL/PUSH EXEC dial to select [SET], then press the dial.
The label is stored in memory.

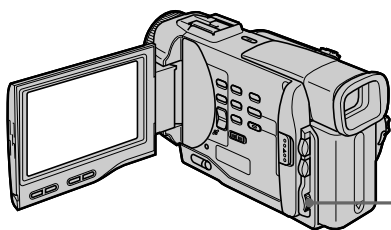

4,5

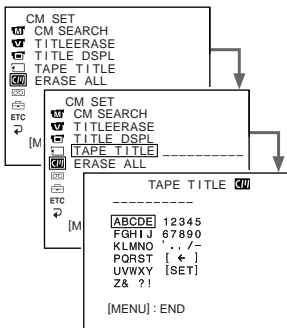

Маркировка кассеты

CM only

Если Вы используете ленту с кассетной памятью, Вы можете выполнить маркировку кассеты. Маркировка может состоять из 10 символов и храниться в памяти кассеты. Если Вы вставите кассету с маркировкой и включите питание, то маркировка будет отображена на экране ЖКД, в видеоискателе или на экране телевизора.

- (1) Вставьте кассету, которую Вы хотите промаркировать.
- (2) Установите переключатель POWER в положение VTR.
- (3) Нажмите кнопку MENU, чтобы появилась индикация меню.
- (4) Поверните диск SEL/PUSH EXEC для выбора установки **[CM]**, а затем нажмите диск.
- (5) Поверните диск SEL/PUSH EXEC для выбора установки TAPE TITLE, а затем нажмите диск.
- (6) Поверните диск SEL/PUSH EXEC для выбора колонки с нужным символом, а затем нажмите диск.
- (7) Поверните диск SEL/PUSH EXEC для выбора нужного символа, а затем нажмите диск.
- (8) Повторяйте пункты 6 и 7 до тех пор, пока не завершите маркировку.
- (9) Поверните диск SEL/PUSH EXEC для выбора команды [SET], а затем нажмите диск.
Маркировка сохранена в памяти.

6-8

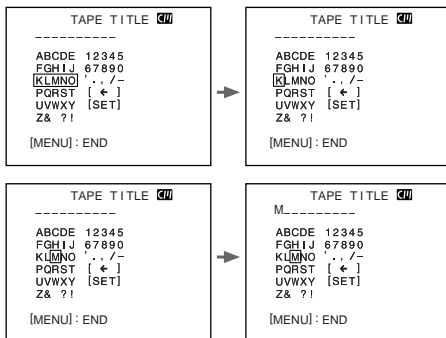

Labeling a cassette

To erase a character

In step 6 turn the SEL/PUSH EXEC dial to select [←], then press the dial. The last character is erased.

To change the label you have made

Insert the cassette to change the label, and operate in the same way to make a new label.

If you use a cassette set to prevent accidental erasure

You cannot label it. Slide the write-protect tab so that the red portion is not visible.

If the mark appears in step 5

The cassette memory is full. If you erase the title in the cassette, you can label it.

If you have superimposed titles in the cassette

When the label is displayed, up to 4 titles also appear.

When the "-----" indicator has fewer than 10 spaces

The cassette memory is full.

The "-----" indicates the number of characters you can select for the label.

Маркировка кассеты

Для стирания символа

В пункте 6 поверните диск SEL/PUSH EXEC для выбора установки [←], а затем нажмите диск. Последний символ будет стерт.

Для изменения выполненной маркировки

Вставьте кассету для изменения маркировки и выполните те же действия, что и при маркировке новой кассеты.

Если Вы используете кассету с установкой защиты от случайного стирания

Вы не сможете выполнить маркировку кассеты. Передвиньте лепесток защиты записи, так чтобы красная часть его была не видна.

Если в пункте 5 появится знак

Кассетная память переполнена. Если Вы сотрете титр на кассете, Вы можете выполнить маркировку кассеты.

Если Вы выполнили наложение титров на кассете

Когда появится маркировка, появятся также до 4 титров.

Если индикатор "-----" имеет менее 10 пробелов

Кассетная память переполнена.

Индикатор "-----" указывает количество символов, которое Вы можете выбрать для маркировки.

Changing the MENU settings

To change the mode settings in the MENU settings, select the menu items with the SEL/PUSH EXEC dial. The factory settings can be partially changed. First, select the icon, then the menu item and then the mode.

- (1) In the standby or VTR mode, press MENU.
- (2) Turn the SEL/PUSH EXEC dial to select the desired icon, then press the dial to set.
- (3) Turn the SEL/PUSH EXEC dial to select the desired item, then press the dial to set.
- (4) Turn the SEL/PUSH EXEC dial to select the desired mode, and press the dial to set.
- (5) If you want to change other items, select \curvearrowright RETURN and press the dial, then repeat steps from 2 to 4.

For details, see “Selecting the mode setting of each item” (p. 94).

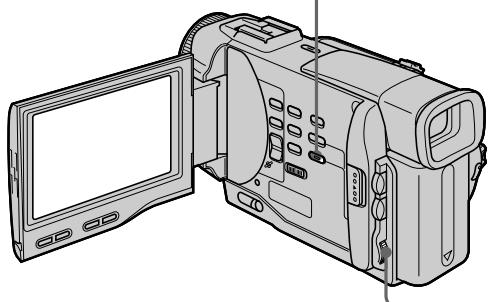
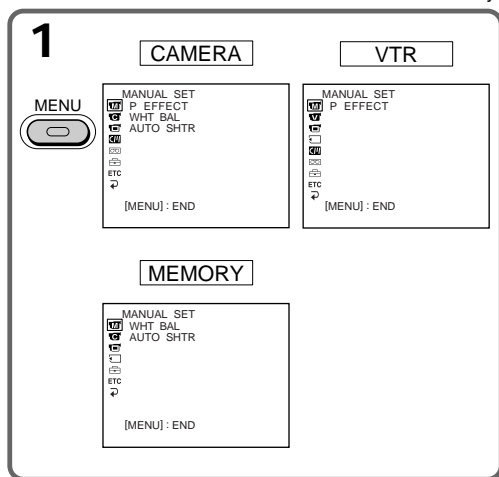

Изменение установок MENU

Для изменения установок режима в установках MENU выберите пункты меню с помощью диска SEL/PUSH EXEC. Заводские установки могут быть частично изменены. Сначала выберите пиктограмму, затем пункт меню, а затем режим.

- (1) В режиме ожидания или режиме VTR нажмите кнопку MENU.
- (2) Поверните диск SEL/PUSH EXEC для выбора нужной пиктограммы, а затем нажмите диск для выполнения установки.
- (3) Поверните диск SEL/PUSH EXEC для выбора нужной пиктограммы, а затем нажмите диск для выполнения установки.
- (4) Поверните диск SEL/PUSH EXEC для выбора нужной пиктограммы, а затем нажмите диск для выполнения установки.
- (5) Если Вы хотите изменить другие пункты, выберите команду \curvearrowright RETURN, а затем нажмите диск, после чего повторите действия пунктов со 2 по 4.



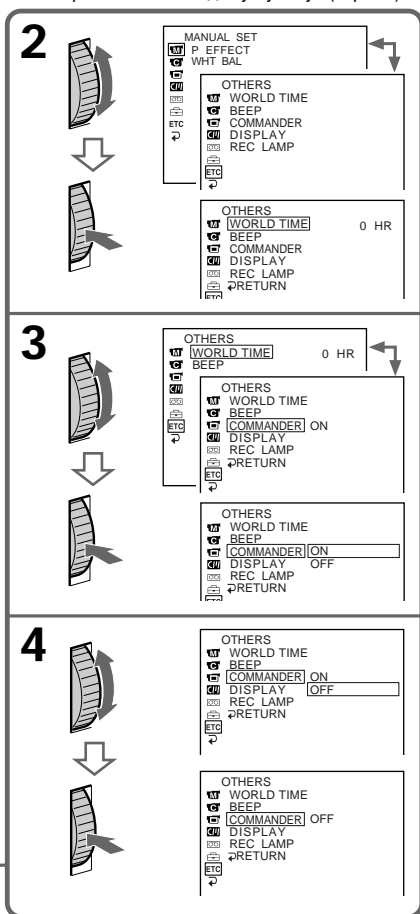





Подробные сведения приведены в разделе “Выбор установок режима по каждому пункту” (стр. 99).



Changing the MENU settings

To make the MENU display disappear
Press MENU.



Menu items are displayed as the following icons:

-  MANUAL SET
-  CAMERA SET
-  VTR SET
-  LCD/VF SET
-  MEMORY SET (DCR-TRV10E only)
-  CM SET
-  TAPE SET
-  SETUP MENU
-  OTHERS

English

Selecting the mode setting of each item ● is the factory setting.

Menu items differ depending on the position of the POWER switch.

Icon/item	Mode	Meaning	POWER switch
 P EFFECT		To add special effects like those in films or on the TV to images (p. 49)	CAMERA VTR
	WHT BAL	To adjust the white balance (p. 54)	CAMERA MEMORY
AUTO SHTR	● ON	To automatically activate the electronic shutter when shooting in bright conditions	CAMERA MEMORY
	OFF	To not automatically activate the electronic shutter even when shooting in bright conditions	
 D ZOOM	ON	To activate digital zoom. More than 10× to 120× zoom is performed digitally (p. 24)	CAMERA MEMORY
	● OFF	To deactivate digital zoom. Up to 10× zoom is carried out.	
16:9WIDE	● OFF	—	CAMERA
	ON	To record a 16:9 wide picture (p. 44)	
STEADYSHOT	● ON	To compensate for camera-shake	CAMERA MEMORY
	OFF	To cancel the SteadyShot function. Natural pictures are produced when shooting a stationary object with a tripod.	
N.S. LIGHT	● ON	To use the NightShot Light function (p. 28)	CAMERA MEMORY
	OFF	To cancel the NightShot Light function	

Notes on the SteadyShot function

- The SteadyShot function will not correct excessive camera-shake.
- Attachment of a conversion lens (not supplied) may influence the SteadyShot function.

If you cancel the SteadyShot function









The SteadyShot off indicator  appears. Your camcorder prevents excessive compensation for camera-shake.

Изменение установок MENU





Для того, чтобы исчезла индикация
MENU

Нажмите кнопку MENU.

Пункты меню отображаются в виде
приведенных ниже пиктограмм:

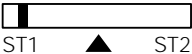
-  MANUAL SET
-  CAMERA SET
-  VTR SET
-  LCD/VF SET
-  MEMORY SET
(только модель DCR-TRV10E)
-  CM SET
-  TAPE SET
-  SETUP MENU
-  OTHERS

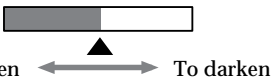
Changing the MENU settings

Icon/item	Mode	Meaning	POWER switch
 HiFi SOUND	● STEREO	To play back a stereo tape or dual sound track tape with main and sub sound	VTR
	1	To play back a stereo tape with the left sound or a dual sound tape with main sound	
	2	To play back a stereo tape with the right sound or a dual sound track tape with sub sound	
AUDIO MIX		To adjust the balance between the stereo 1 and stereo 2 (p. 83)	VTR
			
NTSC PB	● ON PAL TV	To playback a tape recorded on your camcorder on a PAL system TV	VTR
	NTSC 4.43	To playback a tape recorded in the NTSC colour system on a TV with the NTSC 4.43 mode	
 LCD B. L.	● BRT NORMAL	To set the brightness on the LCD screen normal	VTR CAMERA MEMORY
	BRIGHT	To brighten the LCD screen	
LCD COLOUR		To adjust the colour on the LCD screen, turn and press the SEL/PUSH EXEC dial	VTR CAMERA MEMORY
			
VF BRIGHT		To adjust the brightness on the viewfinder screen, turn and press the SEL/PUSH EXEC dial	VTR CAMERA MEMORY
			

Note on AUDIO MIX

When playing back a tape recorded in the 16-bit mode, you cannot adjust the balance.

Note on the playback of the NTSC tapes

When you play back a tape on a Multi System TV, select the best mode while viewing the picture on the TV.



Notes on LCD B.L.

- When you select "BRIGHT", battery life is reduced by about 10 percent during recording.
- When you use power sources other than the battery pack, "BRIGHT" is automatically selected.

Changing the MENU settings

Icon/item	Mode	Meaning	POWER switch
☐ CONTINUOUS (DCR-TRV10E only)	● OFF	Not to record continuously	MEMORY
	ON	To record 3 or 4 pictures continuously (p. 113)	
	MULTI SCRN	To record 9 pictures continuously (p. 113)	
QUALITY (DCR-TRV10E only)	● FINE	To record still pictures in the fine image quality mode, using the Memory Stick	VTR MEMORY
	STANDARD	To record still pictures in the standard image quality mode, using the Memory Stick	
FLD./FRAME (DCR-TRV10E only)	● FIELD	To record moving subjects	MEMORY
	FRAME	To record stopping subjects in high quality	
PRINT MARK (DCR-TRV10E only)	ON	To write a print mark on the recorded still images you want to print out later	VTR MEMORY
	● OFF	Not to write print marks on still pictures	
PROTECT (DCR-TRV10E only)	ON	To protect selected still pictures against accidental erasure (p. 128)	VTR MEMORY
	● OFF	Not to protect still pictures	
SLIDE SHOW (DCR-TRV10E only)		To play back images in a continuous loop (p. 136)	MEMORY
DELETE ALL (DCR-TRV10E only)		To delete all the images (p. 131)	MEMORY
FORMAT (DCR-TRV10E only)		To format Memory Sticks	MEMORY
PHOTO SAVE (DCR-TRV10E only)		To duplicate still pictures (p. 119)	VTR
☑ CM SEARCH	● ON	To search using cassette memory (p. 66)	VTR
	OFF	To search without using cassette memory	
TITLEERASE		To erase the title you have superimposed (p. 88)	VTR CAMERA
TITLE DSPL	● ON	To display the title you have superimposed	VTR
	OFF	Not to display the title	
TAPE TITLE		To label a cassette (p. 91)	VTR CAMERA
ERASE ALL		To erase all the data in cassette memory	VTR CAMERA

Changing the MENU settings

Icon/item	Mode	Meaning	POWER switch
 REC MODE	● SP	To record in the SP (Standard Play) mode	VTR CAMERA
	LP	To increase the recording time to 1.5 times the SP mode	
AUDIO MODE	● 12BIT	To record in the 12-bit mode (two stereo sounds)	VTR CAMERA
	16BIT	To record in the 16-bit mode (the one stereo sound with high quality)	
 REMAIN	● AUTO	To display the remaining tape bar: <ul style="list-style-type: none"> • for about 8 seconds after your camcorder is turned on and calculates the remaining amount of tape • for about 8 seconds after a cassette is inserted and your camcorder calculates the remaining amount of tape • for about 8 seconds after ► is pressed in VTR mode • for about 8 seconds after DISPLAY is pressed to display the screen indicators • for the period of tape rewinding, forwarding or picture search in the VTR mode 	VTR CAMERA
	ON	To always display the remaining tape indicator	
	DATA CODE	● DATE/CAM	
DATE		To display date and time during playback	



Notes on the LP mode

- When you record a tape in the LP mode on your camcorder, we recommend playing the tape on your camcorder. When you play back the tape on other camcorders or VCRs, noise may occur in pictures or sound.
- When you record in the LP mode, we recommend using a Sony Excellence/Master mini DV cassette so that you can get the most out of your camcorder.
- You cannot make audio dubbing on a tape recorded in the LP mode. Use the SP mode for the tape to be audio dubbed.
- When you record in the SP and LP modes on one tape or you record some scenes in the LP mode, the playback picture may be distorted or the time code may not be written properly between scenes.

Notes on AUDIO MODE

- You cannot dub audio sound on a tape recorded in the 16BIT mode.
- When playing back a tape recorded in the 16-bit mode, you cannot adjust the balance in AUDIO MIX.

Changing the MENU settings

Icon/item	Mode	Meaning	POWER switch
 CLOCK SET		To reset the date or time (p. 104)	CAMERA MEMORY
AUTO TV ON	● OFF	—	VTR CAMERA
	ON	To automatically turn on the Sony TV when using the laser link function	
TV INPUT	● VIDEO1 VIDEO2 VIDEO3	To switch the video input on a Sony TV when using the laser link function (p. 40)	VTR CAMERA
	OFF	—	
LTR SIZE	● NORMAL	To display selected menu items in normal size	VTR CAMERA MEMORY
	2×	To display selected menu items at twice the normal size	
DEMO MODE	● ON	To make the demonstration appear	CAMERA
	OFF	To cancel the demonstration mode	
 WORLD TIME		To set the clock to the local time. Turn the SEL/PUSH EXEC dial to set a time difference. The clock changes by the time difference you set here. If you set the time difference to 0, the clock returns to the originally set time.	CAMERA MEMORY
BEEP	● MELODY	To output the melody when you start/stop recording or when an unusual condition occurs on your camcorder	VTR CAMERA MEMORY
	NORMAL	To output the beep instead of the melody	
	OFF	To cancel the melody and beep sound	
COMMANDER	● ON	To activate the Remote Commander supplied with your camcorder	VTR CAMERA MEMORY
	OFF	To deactivate the Remote Commander to avoid remote control misoperation caused by other VCR's remote control	
DISPLAY	● LCD	To show the display on the LCD screen and viewfinder	VTR CAMERA MEMORY
	V-OUT/LCD	To show the display on the TV screen, LCD screen and viewfinder	
REC LAMP	● ON	To light up the camera recording lamp at the front of your camcorder	CAMERA MEMORY
	OFF	To turn the camera recording lamp off so that the subject is not aware of the recording	
DV EDITING (DCR-TRV10E only)		To duplicate the desired portion on a tape by simply selecting the scenes to edit, using other equipment connected with an i.LINK cable (DV connecting cable) (p. 74)	VTR

Notes on DEMO MODE

- You cannot select DEMO MODE when a cassette is inserted in your camcorder.
- DEMO MODE is set to STBY (Standby) at the factory and the demonstration starts about 10 minutes after you have set the POWER switch to CAMERA without a cassette inserted. Note that you cannot select STBY of DEMO MODE in the MENU settings.
- When NIGHTSHOT is set to ON, the NIGHTSHOT indicator appears in the viewfinder or on the LCD screen and you cannot select DEMO MODE in the MENU settings.

In more than 5 minutes after removing the power source



The "AUDIO MIX", "COMMANDER" and "HiFi SOUND" items are returned to their factory settings. The other menu items are held in memory even when the battery is removed.

Изменение установок MENU

Русский

Выбор установок режима по каждому пункту ● заводская установка.

Пункты меню отличаются в зависимости от положения переключателя POWER.

Пиктограмма/пункт	Режим	Предназначение	Переключатель POWER
 P EFFECT		Для добавления специальных эффектов, подобно изображениям в кинофильмах или на экранах телевизоров (стр. 49)	CAMERA VTR
WHT BAL		Для регулировки баланса белого (стр. 54)	CAMERA MEMORY
AUTO SHTR	● ON	Для автоматического срабатывания электронного затвора при съемке в ярких условиях	CAMERA MEMORY
	OFF	Для того, чтобы электронный затвор не срабатывал автоматически даже при съемке в ярких условиях	
 D ZOOM	ON	Для приведение в действие цифрового вариообъектива. Наезд видеокамеры в пределах от 10x до 120x выполняется цифровым методом (стр. 24)	CAMERA MEMORY
	● OFF	Для отключения цифрового вариообъектива. Наезд видеокамеры до 10x выполняется оптическим способом.	
16:9WIDE	● OFF	—	CAMERA
	ON	Для записи широкоэкранный изображения 16:9 (стр. 44)	
STEADYSHOT	● ON	Для компенсации подрагивания видеокамеры	CAMERA MEMORY
	OFF	Для отмены функции устойчивой съемки. При съемке стационарного объекта с помощью треноги получаются очень естественные изображения.	
N.S. LIGHT	● ON	Для использования функции подсветки для ночной съемки (стр. 28)	CAMERA MEMORY
	OFF	Для отмены функции подсветки для ночной съемки	





Примечания по функции устойчивой съемки

- Функция устойчивой съемки не в состоянии компенсировать чрезмерное подрагивание видеокамеры.
- Использование преобразовательного объектива (не прилагается) может повлиять на функцию устойчивой съемки.

Если Вы отмените функцию устойчивой съемки

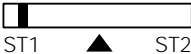
Появится индикатор устойчивой съемки . Ваша видеокамера не будет компенсировать подрагивание видеокамеры.

Изменение установок MENU

Пиктограмма/пункт	Режим	Предназначение	Переключатель POWER
 HiFi SOUND	● STEREO	Для воспроизведения стереофонической ленты или же ленты с дорожкой двойного звучания с основным и вспомогательным звуком	VTR
	1	Для воспроизведения стереофонической ленты со звуком левого канала или же ленты двойного звучания с основным звуком	
	2	Для воспроизведения стереофонической ленты со звуком правого канала или же ленты двойного звучания с вспомогательным звуком	
AUDIO MIX		Для регулировки баланса между стереофоническим каналом 1 и стереофоническим каналом 2 (стр. 83)	VTR
			
NTSC PB	● ON PAL TV	Для воспроизведения ленты, записанной на Вашей видеокамере, на телевизоре системы PAL	VTR
	NTSC 4.43	Для воспроизведения ленты, записанной в системе цветного телевидения NTSC, на телевизоре с системой NTSC 4.43	
 LCD B. L.	● BRT NORMAL	Для установки нормальной яркости на экране ЖКД	VTR CAMERA
	BRIGHT	Для более яркого экрана ЖКД	MEMORY
LCD COLOUR		Для регулировки цвета на экране ЖКД, поверните и нажмите диск SEL/PUSH EXEC	VTR CAMERA MEMORY
			
VF BRIGHT		Для регулировки яркости на экране видеоискателя, поверните и нажмите диск SEL/PUSH EXEC	VTR CAMERA MEMORY
			

Примечания по функции AUDIO MIX

При воспроизведении ленты, записанной в 16-битовом режиме, Вы не можете регулировать баланс.



Примечание по воспроизведению лент NTSC

При воспроизведении ленты на мультисистемном телевизоре выберите наилучший режим во время просмотра изображения на экране телевизора.



Примечания по режиму LCD B.L.

- Если Вы выберете установку "BRIGHT", срок службы батарейного блока сократится примерно на 10% при записи.
- При использовании источников питания, отличных от батарейного блока, автоматически будет выбрана установка "BRIGHT".

Изменение установок MENU

Пиктограмма/пункт	Режим	Предназначение	Переключатель POWER
 CONTINUOUS (Только модель DCR-TRV10E)	● OFF	Чтобы не выполнять запись непрерывно	MEMORY
	ON	Для записи 3 или 4 изображений непрерывно (стр. 113)	
	MULTI SCRN	Для записи 9 изображений непрерывно (стр. 113)	
QUALITY (Только модель DCR-TRV10E)	● FINE	Для записи неподвижных изображений в режиме высокого качества с использованием Memory Stick	VTR MEMORY
	STANDARD	Для записи неподвижных изображений в режиме стандартного качества с использованием Memory Stick	
FLD./FRAME (Только модель DCR-TRV10E)	● FIELD	Для записи подвижных объектов	MEMORY
	FRAME	Для записи останавливающихся объектов в режиме высокого качества	
PRINT MARK (Только модель DCR-TRV10E)	ON	Для записи печатной метки на записанных неподвижных изображениях, которые Вы захотите распечатать позже	VTR MEMORY
	● OFF	Для того, чтобы не записывать печатных меток на неподвижных изображениях	
PROTECT (Только модель DCR-TRV10E)	ON	Для защиты выбранных неподвижных изображений от случайного стирания (стр. 128)	VTR MEMORY
	● OFF	Для отмены защиты неподвижных изображений.	
SLIDE SHOW (Только модель DCR-TRV10E)		Для воспроизведения изображений по непрерывному циклу (стр. 136)	MEMORY
DELETE ALL (Только модель DCR-TRV10E)		Для удаления всех изображений (стр. 131)	MEMORY
FORMAT (Только модель DCR-TRV10E)		Для форматирования Memory Stick	MEMORY
PHOTO SAVE (Только модель DCR-TRV10E)		Для перезаписи неподвижных изображений (стр. 119)	VTR
 CM SEARCH	● ON	Для поиска с помощью кассетной памяти (стр. 66)	VTR
	OFF	Для поиска без помощи кассетной памяти	
TITLEERASE		Для стирания наложенного Вами титра (стр. 88)	VTR CAMERA
TITLE DSPL	● ON	Для отображения наложенного Вами титра	VTR
	OFF	Для того, чтобы не отображать титр	
TAPE TITLE		Для маркировки кассеты (стр. 91)	VTR CAMERA
ERASE ALL		Для стирания всех данных в кассетной памяти	VTR CAMERA

Изменение установок MENU

Пиктограмма/пункт	Режим	Предназначение	Переключатель POWER
 REC MODE	● SP	Для записи в режиме SP (стандартное воспроизведение)	VTR CAMERA
	LP	Для увеличения времени записи в 1,5 раза по сравнению с режимом SP	
AUDIO MODE	● 12BIT	Для записи в 12-битовом режиме (два стереофонических звука)	VTR CAMERA
	16BIT	Для записи в 16-битовом режиме (один стереофонический высококачественный звук)	
 REMAIN	● AUTO	<p>Для отображения полосы оставшейся ленты:</p> <ul style="list-style-type: none"> около 8 секунд после того, как видеокамера включится и вычислит оставшееся количество ленты около 8 секунд после того, как будет вставлена кассета и видеокамера вычислит оставшееся количество ленты около 8 секунд после нажатия кнопки ► в режиме VTR около 8 секунд после нажатия кнопки DISPLAY для отображения экранных индикаторов в течение времени ускоренной перемотки ленты назад, вперед или поиска изображения в режиме VTR 	VTR CAMERA
	ON	Для постоянного отображения индикатора оставшейся ленты	
DATA CODE	● DATE/CAM	Для отображения даты, времени и различных установок во время воспроизведения	VTR
	DATE	Для отображения даты и времени во время воспроизведения	

Примечания по режиму LP

- Если Вы выполняете запись на ленту в режиме LP на Вашей видеокамере, рекомендуется воспроизводить ленту на Вашей же видеокамере. При воспроизведении ленты на других видеокамерах или KVM, изображение и звук могут быть с помехами.
- При выполнении записи в режиме LP рекомендуется использовать кассеты Sony Excellence/Master мини DV, так чтобы получить максимальную отдачу от Вашей видеокамеры.
- Вы не можете выполнять аудиоперезапись на ленте, записанной в режиме LP. Используйте режим SP для ленты, на которой Вы будете выполнять аудиоперезапись.
- Если Вы выполняете запись в режимах SP или LP на ленте или же Вы записываете некоторые эпизоды в режиме LP, воспроизводимое изображение может быть искажено или же временной код может быть не записан надлежащим образом между эпизодами.

Примечания по режиму AUDIO MODE

- Вы не можете выполнять перезапись звука на ленте, записанной в режиме 16BIT.
- При воспроизведении ленты в 16-битовом режиме Вы не можете регулировать баланс в установке AUDIO MIX.

Изменение установок MENU

Пиктограмма/пункт	Режим	Предназначение	Переключатель POWER
CLOCK SET		Для переустановки даты или времени (стр. 104)	CAMERA MEMORY
AUTO TV ON	● OFF ON	— Для автоматического включения телевизора фирмы Sony при использовании функции лазерного канала передачи сигналов	VTR CAMERA
TV INPUT	● VIDEO1 VIDEO2 VIDEO3 OFF	Для переключения входного видеосигнала на телевизоре Sony при использовании функции лазерного канала передачи сигналов (стр. 40) —	VTR CAMERA
LTR SIZE	● NORMAL 2x	Для отображения выбранных пунктов меню с обычным размером Для отображения выбранных пунктов меню с размером вдвое больше обычного	VTR CAMERA MEMORY
DEMO MODE	● ON OFF	Для того, чтобы появилась демонстрация Для отмены режима демонстрации	CAMERA
WORLD TIME		Для установки часов на местное время. Поверните диск SEL/PUSH EXEC для установки разницы во времени. Здесь устанавливаются изменения часов на разницу во времени. Если Вы установите разницу во времени на 0, часы вернутся к первоначально установленному времени.	CAMERA MEMORY
BEEP	● MELODY NORMAL OFF	Для получения выходного мелодичного сигнала при пуске/остановке записи или же при необычных условиях функционирования Вашей видеокамеры. Для получения выходного зуммерного сигнала вместо мелодии Для отмены мелодии и зуммерного сигнала	VTR CAMERA MEMORY
COMMANDER	● ON OFF	Для приведения в действие пульта дистанционного управления, прилагаемого к Вашей видеокамере Для выключения пульта дистанционного управления во избежание его неправильного срабатывания, вызванного функционированием пульта дистанционного управления другого KBM	VTR CAMERA MEMORY
DISPLAY	● LCD V-OUT/LCD	Для отображения индикации на экране ЖКД и в видеоискателе Для отображения индикации на экране телевизора, экране ЖКД и в видеоискателе	VTR CAMERA MEMORY
REC LAMP	● ON OFF	Для высвечивания лампочки записи на передней панели видеокамеры Для выключения лампочки записи, чтобы человек, съемку которого Вы производите, не мог распознать, что выполняется запись	CAMERA MEMORY
DV EDITING (Только модель DCR-TRV10E)		Для перезаписи нужного участка на ленте путем простого выбора эпизодов для монтажа, с использованием другой аппаратуры, подсоединенной с помощью кабеля i.LINK (соединительный кабель DV) (стр. 74)	VTR

Примечания по режиму DEMO MODE

- Вы не можете выбрать команду DEMO MODE, если кассета вставлена в Вашу видеокамеру.
- Команда DEMO MODE установлена в положение STBY (ожидание) на предприятии-изготовителе, и демонстрация начнется примерно через 10 минут после того, как Вы установите переключатель POWER в положение CAMERA без вставленной кассеты.
- Имейте в виду, что Вы не можете выбрать положение STBY команды DEMO MODE в установках MENU.
- Если команда NIGHTSHOT установлена в положение ON, то в видеоискателе или на экране ЖКД появится индикация "NIGHTSHOT", и Вы не сможете выбрать команду DEMO MODE в установках MENU.

Если после извлечения источника питания пройдет более 5 минут

Пункты "AUDIO MIX", "COMMANDER" и "HiFi SOUND" вернуться к заводским установкам. Другие установки меню будут оставаться в памяти, даже если будет вынут батарейный блок.

Resetting the date and time

The clock is set at the factory to Sydney time for Australia and New Zealand models, to Tokyo time for the models sold in Japan, and to Hong Kong time for other models.

If you do not use your camcorder for about a half year, the date and time settings may be released (bars may appear) because the vanadium-lithium battery installed in your camcorder will have been discharged.

First, set the year, then the month, the day, the hour and then the minute.

- (1) While your camcorder is in the standby mode, press MENU to display the MENU settings.
- (2) Turn the SEL/PUSH EXEC dial to select , then press the dial.
- (3) Turn the SEL/PUSH EXEC dial to select CLOCK SET, then press the dial.
- (4) Turn the SEL/PUSH EXEC dial to adjust the desired year, then press the dial.
- (5) Set the month, day and hour by turning the SEL/PUSH EXEC dial and pressing the dial.
- (6) Set the minute by turning the SEL/PUSH EXEC dial and pressing the dial by the time signal.
- (7) Press MENU to make the MENU settings disappear.

Переустановка даты и времени

Часы установлены на предприятии-изготовителе на время Сиднея для моделей Австралии и Новой Зеландии, на время Токио для моделей, продаваемых в Японии, и на время Гонконга для других моделей.

Если Вы не использовали Вашу видеокамеру около полугода, установки даты и времени могут исчезнуть (появятся черточки), поскольку ванадиево-литиевая батарейка, установленная в Вашей видеокамере, разрядится.

Сначала установите год, затем месяц, день, час и минуту.

- (1) В режиме ожидания видеокамеры нажмите кнопку MENU для отображения установок MENU.
- (2) Поверните диск SEL/PUSH EXEC для выбора индикации , а затем нажмите диск.
- (3) Поверните диск SEL/PUSH EXEC для выбора команды CLOCK SET, а затем нажмите диск.
- (4) Поверните диск SEL/PUSH EXEC для выбора нужного года, а затем нажмите диск.
- (5) Установите месяц, день и час путем вращения диска SEL/PUSH EXEC и нажатия диска.
- (6) Установите минуту путем вращения диска SEL/PUSH EXEC и нажатия диска в момент передачи сигнала точного времени. Часы начнут функционировать.
- (7) Нажмите кнопку MENU для того, чтобы исчезли установки MENU.

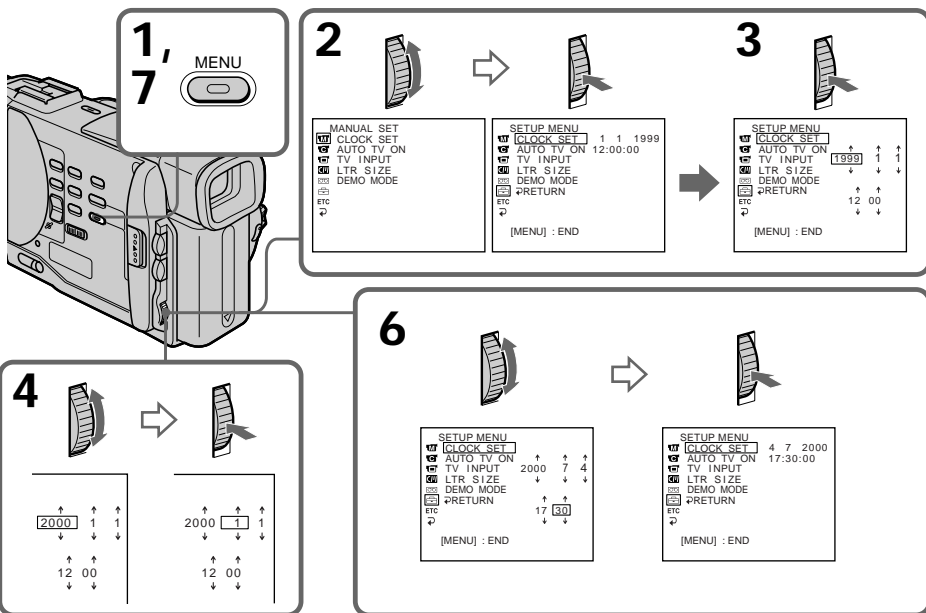

1, 7 MENU

2

MANUAL SET	CLOCK SET
AUTO TV ON	TV INPUT
LTR SIZE	DEMO MODE
ETC	

[MENU] : END

3

1	1999
AUTO TV ON	12:00:00
TV INPUT	LTR SIZE
DEMO MODE	RETURN
ETC	

[MENU] : END

4

2000	1
12 00	

6

4	7	2000
AUTO TV ON	17:30:00	
TV INPUT	LTR SIZE	
DEMO MODE	RETURN	
ETC		

[MENU] : END

Resetting the date and time

The year changes as follows:

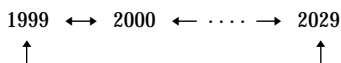

If you do not set the date and time

“--:--:--” is recorded on the tape and the Memory Stick (DCR-TRV10E only).

Note on the time indicator

The internal clock of your camcorder operates on a 24-hour cycle.

Переустановка даты и времени

Год изменяется следующим образом:

Если Вы не установите дату и время

На ленте и Memory Stick (только модель DCR-TRV10E) будет записана индикация “--:--:--”.

Примечание по индикатору времени

Встроенные часы Вашей видеокамеры работают в 24-часовом режиме.

Using a Memory Stick—introduction

— DCR-TRV10E only

You can record and play back still images on a Memory Stick supplied with your camcorder. You can carry out easily playback, re-record or delete still images. You can also record images from a mini DV tape on a Memory Stick or vice versa. You can exchange image data with other equipment such as a personal computer etc., using the Serial port adaptor for Memory Stick supplied with your camcorder or MSAC-PC1 PC card adaptor for Memory Stick (not supplied).

Still images

Record the still image on a Memory Stick. Play back the picture with your PC. See page 124 for details.

Using a Memory Stick

When you use a Memory Stick

- You cannot record or erase still images when the write-protect tab on the Memory Stick is set to LOCK.
- You can format Memory Sticks. You can also protect still images and write print marks on still images in Memory Sticks.
- We recommend backing up important data.
- When the ACCESS lamp is flashing, never remove the Memory Stick.
- Image data may be damaged in the following cases:
 - If you remove the Memory Stick or turn the power off when the ACCESS lamp is flashing
 - If you use Memory Sticks near magnets or magnet fields such as those of speakers and televisions.

Использование Memory Stick - Введение

— Только модель DCR-TRV10E

Вы можете записывать и воспроизводить неподвижные изображения на Memory Stick, прилагаемой к Вашей видеокамере. Вы легко можете выполнять воспроизведение, перезапись или удаление неподвижных изображений.

Кроме этих операций, Вы также можете записывать изображение с ленты мини DV на Memory Stick или наоборот. Вы можете выполнять обмен данными изображения с другой аппаратурой, такой как персональный компьютер и т.п., используя адаптер последовательного порта для Memory Stick, прилагаемой к Вашей видеокамере или адаптер PC-карты MSAC-PC1 для Memory Stick (не прилагается).

Неподвижные изображения

Запишите неподвижное изображение на Memory Stick. Воспроизведите изображение с помощью Вашего персонального компьютера. Подробные сведения приведены на стр. 124.

Использование Memory Stick Если Вы используете Memory Stick



Labeling position/Позиция маркировки

- Вы не можете записывать или стирать неподвижные изображения, если лепесток защиты записи на Memory Stick установлен в положение LOCK.
- Вы можете отформатировать Memory Sticks. Вы также можете защитить неподвижные изображения и нанести печатные знаки на неподвижные изображения в Memory Sticks.
- Рекомендуется выполнять копии важных данных.
- Если мигает лампочка ACCESS, никогда не вынимайте Memory Stick в эту время.
- Данные изображения могут быть повреждены в следующих случаях:
 - Если Вы вынули Memory Stick или выключили питание в то время, когда мигает лампочка ACCESS.
 - Если Вы используете Memory Sticks возле источников магнитных полей, таких как акустические системы и телевизоры.

Using a Memory Stick- introduction

On file format (JPEG)

Your camcorder compresses image data in JPEG format (extension .jpg).

Typical image data file name
DSC00001.jpg.

Notes

- Prevent metallic objects or your finger from coming into contact with the metal parts of the connecting section.
- Stick its label on the labeling position.
- Do not bend, drop or apply strong shock to Memory Sticks.
- Do not disassemble or modify Memory Sticks.
- Do not let Memory Sticks get wet.
- Do not use or keep Memory Sticks in locations that are:
 - Extremely hot such as in a car parked in the sun or under the scorching sun
 - Under direct sunlight
 - Very humid or subject to corrosive gases
- When you carry or store a Memory Stick, put it in its case.

You do not need to format the Memory Stick supplied with your camcorder

The Memory Stick supplied with your camcorder is already formatted in FAT format. FAT format is the standard format for Memory Sticks and is supported by your camcorder.

Note

Sample images are already recorded on the Memory Stick supplied with your camcorder. All of these sample images will be deleted if you format the Memory Stick.

Memory Sticks formatted on a personal computer

Memory Stick operations on your camcorder cannot be assured if the Memory Stick is formatted on a Windows machine or Macintosh.

Notes on image data compatibility

- Image data files recorded on Memory Sticks by your camcorder conform with the Design Rules for Camera File Systems universal standard established by the JEIDA (Japan Electronic Industry Development Association). You cannot play back on your camcorder still images recorded on other equipment (DCR-TRV890E/TRV900E, DSC-D700) that does not conform with this universal standard. (These models are not sold in some areas.)
- If you cannot use a Memory Stick that has been used on other equipment, format the Memory Stick on your camcorder following the steps on page 111. Note that all images on the Memory Stick will be deleted if you format it.

Memory Stick is a trademark of Sony Corporation.

Использование Memory Stick - Введение

О формате файлов (JPEG)

Ваша видеокамера сжимает данные изображения в формат JPEG (с расширением .jpg).

Типичное имя файла данных изображения
DSC00001.jpg.

Примечания

- Не прикасайтесь металлическими частями или Вашими пальцами к металлическим частям соединительных секций.
- Этикетку следует прикреплять в позиции маркировки.
- Не сгибайте, не роняйте и сильно не трясите Memory Sticks.
- Не разбирайте и не видоизменяйте Memory Sticks.
- Не допускайте, чтобы Memory Sticks становились влажными.
- Не используйте и не храните Memory Sticks в местах:
 - Чрезмерно жарких, например, в припаркованном под солнцем автомобиле, особенно под палящим солнцем
 - Под прямым солнечным светом
 - В местах очень влажных или содержащих коррозионные газы
- При переноске или хранении Memory Stick положите ее в футляр.

Вам не нужно форматировать Memory Stick, прилагаемую к Вашей видеокамере

Memory Stick, прилагаемая к Вашей видеокамере, уже отформатирована в формате FAT. FAT является стандартным форматом для Memory Sticks и поддерживается Вашей видеокамерой.

Примечание

На прилагаемой к Вашей видеокамере Memory Stick уже записаны образцы изображений. Все эти образцы изображений будут стерты, если вы отформатируете Memory Stick.

Memory Sticks отформатированы на персональном компьютере

Все операции с Memory Stick на Вашей видеокамере не могут быть гарантированы, если Memory Stick отформатирована на машине Windows или Macintosh.

Примечания к совместимости данных изображения

- Файлы данных, записанные на Memory Sticks Вашей видеокамерой, удовлетворяют правилам проектирования универсального стандарта файловых систем для видеокамеры, установленного JEIDA (Японской ассоциации развития электронной промышленности). Вы не можете воспроизводить на Вашей видеокамере неподвижные изображения, записанные на другой аппаратуре (DCR-TRV890E/TRV900E, DSC-D700), которая не удовлетворяет этому универсальному стандарту. (Эти модели не продаются в некоторых областях.)
- Если Вы не можете использовать Memory Stick, которая была использована на другой аппаратуре, отформатируйте Memory Stick на Вашей видеокамере, следуя пунктам на странице 111. Помните, что при форматировании все изображения на Memory Stick будут стерты.

Memory Stick является торговой маркой корпорации Sony.

Using a Memory Stick-introduction

Inserting a Memory Stick

- (1) Slide MEMORY OPEN in the direction of the arrow. The Memory Stick compartment opens.
- (2) Insert a Memory Stick in as far as it can go with its rounded corner facing up. Then, close the Memory Stick compartment.

1

ACCESS lamp/ MEMORY OPEN
Лампочка ACCESS

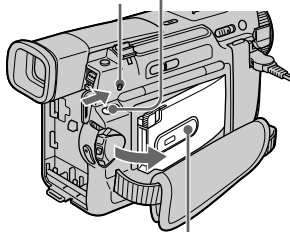

Memory Stick compartment/
Отсек для Memory Stick

To eject a Memory Stick

Open the Memory Stick compartment in step 1, press MEMORY RELEASE. The Memory Stick comes out.

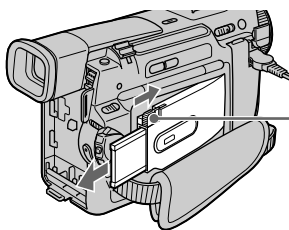

MEMORY RELEASE

When the ACCESS lamp is lit or flashing
Never shake or strike your camcorder. Do not turn the power off, eject a Memory Stick or remove the battery pack. Otherwise, the image data breakdown may occur.

Использование Memory Stick - Введение

Установка Memory Stick

- (1) Передвиньте кнопку MEMORY OPEN в направлении стрелки. Откроется отсек для Memory Stick.
- (2) Вставьте Memory Stick до упора, так чтобы скругленный угол был обращен вверх. Затем закройте отсек для Memory Stick.

2

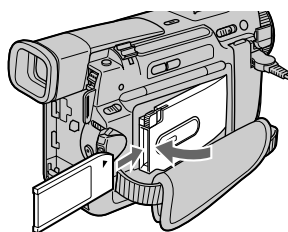

Для извлечения Memory Stick

Откройте отсек для Memory Stick в пункте 1, нажмите кнопку MEMORY RELEASE. Memory Stick выйдет из отсека.

Если лампочка ACCESS горит или мигает

Никогда не трясите и не стучите по Вашей видеокамере. Не выключайте питание, не извлекайте Memory Stick из отсека и не снимайте батарейный блок. В противном случае данные изображения могут быть повреждены.

Using a Memory Stick- introduction

Selecting image quality mode

You can select image quality mode in still picture recording. If you do not make any selection, the unit automatically records in FINE mode.

- (1) Set the POWER switch to MEMORY. Make sure that the lock is set to the left (unlock) position.
- (2) Press MENU to make the MENU display appear.
- (3) Turn the SEL/PUSH EXEC dial to select , then press the dial.
- (4) Turn the SEL/PUSH EXEC dial to select QUALITY, then press the dial.
- (5) Turn the SEL/PUSH EXEC dial to select the desired image quality, then press the dial.
- (6) Press MENU to erase the menu display.

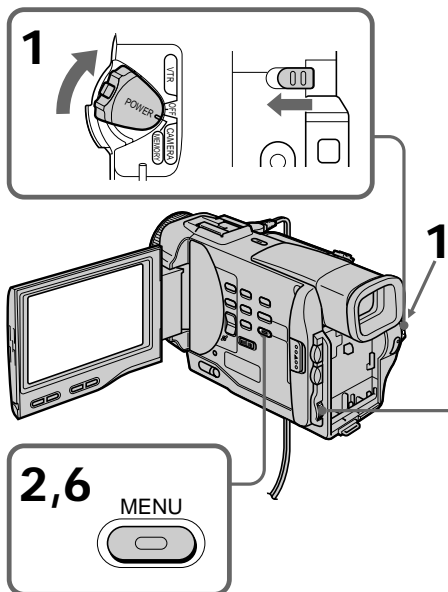

Использование Memory Stick - Введение

Выбор режима качества изображения

Вы можете выбрать режим качества изображения при записи неподвижного изображения. Если Вы не сделаете никакого выбора, аппарат будет автоматически выполнять запись в режиме FINE.

- (1) Установите переключатель POWER в положение MEMORY. Убедитесь, что фиксатор установлен установлен в левом (незафиксированном) положении.
- (2) Нажмите кнопку MENU, чтобы на дисплее появилась индикация MENU.
- (3) Поверните диск SEL/PUSH EXEC для выбора установки , а затем нажмите диск.
- (4) Поверните диск SEL/PUSH EXEC для выбора установки QUALITY, а затем нажмите диск.
- (5) Поверните диск SEL/PUSH EXEC для выбора желаемого качества изображения, а затем нажмите диск.
- (6) Нажмите кнопку MENU для стирания индикации меню.

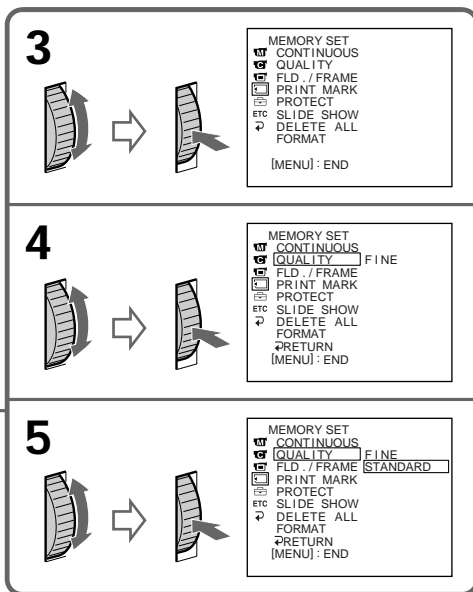

Using a Memory Stick- introduction

Image quality settings

Setting	Meaning
FINE (FINE)	Use this mode when you want to record high quality images. The image is compressed to about 1/6.
STANDARD (STD)	This is the standard image quality. The image is compressed to about 1/10.

Differences in image quality mode

Recorded images are compressed in JPEG format before being stored into memory. The memory capacity allotted to each image varies depending on the selected image quality mode. Details are shown in the table below. (The number of pixels is 640 × 480, regardless of image quality mode. The data size before compression is about 600 KB.)

Image quality mode	Memory capacity
FINE	About 100 KB
STANDARD	About 60 KB

Approximate number of images you can record on a Memory Stick

The number of images you can record varies depending on which image quality mode you select and the complexity of the subject.

4MB type:

FINE (FINE)	40 images (maximum)
STANDARD (STD)	60 images (maximum)

8MB type:

FINE (FINE)	81 images (maximum)
STANDARD (STD)	122 images (maximum)

16MB type:

FINE (FINE)	164 images (maximum)
STANDARD (STD)	246 images (maximum)

Note

In some cases, changing the image quality mode may not affect the image quality, depending on the types of images you are shooting.

Использование Memory Stick - Введение

Установки качества изображения

Установка	Значение
FINE (FINE)	Используйте этот режим, если Вы хотите записать высококачественные изображения. Изображение сжимается примерно до 1/6.
STANDARD (STD)	Это соответствует стандартному качеству изображения. Изображение сжимается примерно до 1/10.

Отличия в режиме качества изображения

Записанные изображения сжимаются в формат JPEG перед сохранением в памяти. Емкость памяти, выделенная для каждого изображения, изменяется в зависимости от выбранного режима качества изображения. Подробности содержатся в приведенной ниже таблице. (Количество элементов изображения равно 640 × 480, независимо от от режима качества изображения. Размер перед сжатием составляет около 600 Кб.)

Режим качества изображения	Емкость памяти
FINE	Около 100 Кб
STANDARD	Около 100 Кб

Приблизительное количество изображений, которое Вы можете записать на Memory Stick

Количество изображений, которое Вы можете записать, изменяется в зависимости от выбранного Вами режима качества изображения и сложности объекта.

4-Мб тип:

FINE (FINE)	40 изображений (максимум)
STANDARD (STD)	60 изображений (максимум)

8-Мб тип:

FINE (FINE)	81 изображение (максимум)
STANDARD (STD)	122 изображения (максимум)

16-Мб тип:

FINE (FINE)	164 изображения (максимум)
STANDARD (STD)	246 изображений (максимум)

Примечание

В некоторых случаях, изменения режима качества изображения может не отразиться на качестве изображения, в зависимости от типа изображений, съемку которых Вы производите

Using a Memory Stick- introduction

Your camcorder can format (initialize) a Memory Stick. If you format a Memory Stick, all data stored in the Memory Stick will be deleted. This function is convenient when you want to delete all data including protected images. New Memory Sticks are already formatted so that formatting is not required for them. Sample images are stored in the supplied Memory Stick. Note that these sample images will be deleted if you format the Memory Stick.

Formatting (initializing) a Memory Stick

- (1) Insert a Memory Stick into your camcorder.
- (2) Set the POWER switch to MEMORY. Make sure that the lock is set to the left (unlock) position.
- (3) Press MENU to make the MENU display appear.
- (4) Turn the SEL/PUSH EXEC dial to select , then press the dial.
- (5) Turn the SEL/PUSH EXEC dial to select FORMAT, then press the dial.
- (6) Turn the SEL/PUSH EXEC dial again to select OK, then press the dial. The display shows "EXECUTE."
- (7) Press the SEL/PUSH EXEC dial. The display shows "FORMATTING," and formatting procedure begins. When formatting is finished, the display shows "COMPLETE."

Check the contents of the "Memory Stick" before formatting

Note that all data in the "Memory Stick" including protected images will be deleted.

While "FORMATTING" is displayed

Do not turn the POWER switch nor press any button.

Note

You cannot format the "Memory Stick" if the write-protect tab on the "Memory Stick" is set to LOCK.

Использование Memory Stick - Введение

Ваша видеокамера позволяет отформатировать (проинициализировать) Memory Stick. При форматировании Memory Stick все данные, хранимые в Memory Stick, будут стерты. Эта функция является удобной, если Вы хотите стереть все данные, включая защищенные изображения. Новые Memory Stick уже отформатированы, поэтому форматирование для них не требуется. Образцы изображений хранятся в прилагаемой Memory Stick. Помните, что эти образцы изображений будут стерты, если Вы отформатируете Memory Stick.

Форматирование (инициализирование) Memory Stick

- (1) Вставьте Memory Stick в Вашу видеокамеру.
- (2) Установите переключатель POWER в положение MEMORY. Убедитесь, что фиксатор установлен в левом (незафиксированном) положении.
- (3) Нажмите кнопку MENU, чтобы на дисплее появилась индикация MENU.
- (4) Поверните диск SEL/PUSH EXEC для выбора установки , а затем нажмите диск.
- (5) Поверните диск SEL/PUSH EXEC для выбора установки FORMAT, а затем нажмите диск.
- (6) Поверните диск SEL/PUSH EXEC еще раз для выбора команды OK, а затем нажмите диск. На дисплее появится индикация "EXECUTE".
- (7) Нажмите диск SEL/PUSH EXEC. На дисплее появится индикация "FORMATTING", и начнется процедура форматирования. Когда форматирование закончится, на дисплее появится индикация "COMPLETE".

Перед форматированием проверьте содержание "Memory Stick"

Имейте в виду, что все данные в "Memory Stick", включая защищенные изображения, будут стерты.

Во время отображения индикации "FORMATTING"

Не поворачивайте выключатель SWITCH и не нажимайте каких-либо кнопок.

Примечания

Вы не сможете отформатировать Memory Stick, если лепесток защиты записи на Memory Stick установлен в положение LOCK.LOCK.

Recording still images on Memory Sticks – Memory photo recording

– DCR-TRV10E only

You can select the FIELD or FRAME mode in still picture recording. Your camcorder compensates for camera-shake when recording moving subjects in the FIELD mode. Your camcorder records still images in high quality in the FRAME mode. Select the FIELD or FRAME in the MENU settings (p. 93).

Before operation

Insert a Memory Stick into your camcorder.

- (1) Set the POWER switch to MEMORY. Make sure that the lock is set to the left (unlock) position.
- (2) Keep pressing PHOTO lightly. The picture freezes and “CAPTURE” appears on the LCD screen or in the viewfinder. Recording does not start yet.
- (3) Press PHOTO deeper. The image displayed on the screen will be recorded on a Memory Stick. Recording is complete when the bar scroll indicator disappears.

Запись неподвижных изображений на Memory Sticks – Фотозапись с сохранением в памяти

– Только модель DCR-TRV10E



Вы можете выбрать режим FIELD или FRAME при записи неподвижного изображения. Ваша видеокамера компенсирует подрагивания при записи подвижных объектов в режиме FIELD. Ваша видеокамера записывает неподвижные изображения с высоким качеством в режиме FRAME. Выберите пункт FIELD или FRAME в установках MENU (стр. 93).

Перед началом работы

Установьте Memory Stick в Вашу видеокамеру.

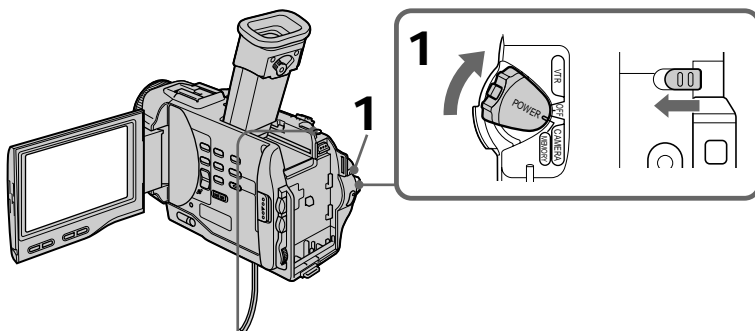
- (1) Установите переключатель POWER в положение MEMORY. Убедитесь, что фиксатор установлен в левом (незафиксированном) положении.
- (2) Держите слегка нажатой кнопку PHOTO. Изображение будет “заморожено”, и на экране ЖКД или в видоискателе появится индикация “CAPTURE”. Запись пока не начнется.
- (3) Нажмите кнопку PHOTO сильнее. Изображение, отображаемое на экране, будет записано на Memory Stick. Запись считается завершенной, если исчезнет перемещающийся полосатый индикатор.

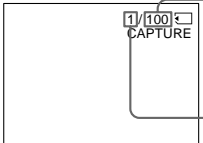

2			Number of images can be recorded on the Memory Stick/ Количество изображений, которые можно записать на Memory Stick
3			Number of recorded images/ Количество записанных изображений

Recording still images on Memory Sticks – Memory photo recording

Notes

- When recording fast-moving subjects in the FRAME mode, the recorded image blurry.
- When recording in the FRAME mode, your camcorder may not correct camera-shake. We recommend that you shoot objects with a tripod.

When the POWER switch is set to MEMORY
The following functions do not work:
wide TV mode, digital effect, picture effect, title.

When you are recording a still image
You can neither turn off the power nor press PHOTO.

When you press the PHOTO button on the Remote Commander
Your camcorder immediately records the image that is on the screen when you press the button.

Recording images continuously

You can record still pictures continuously. Select one of the two modes described below before recording.

Continuous mode [a]
You can record 3 or 4 pictures continuously.

Multi screen mode [b]
You can record 9 still pictures continuously on a single page.

[a]



Запись неподвижных изображений на Memory Sticks – Фотозапись с сохранением в памяти

Примечания

- При записи быстро движущихся объектов в режиме FRAME, изображение будет размытым.
- При записи в режиме FRAME функция компенсации подрагивания Вашей видеокамеры может работать неправильно. Рекомендуется выполнять съемку объектов с помощью треноги.

Если переключатель POWER установлен в положение MEMORY.

Следующие функции не работают:
широкоэкранный телевизионный режим, цифровой эффект, эффект изображения, титр.

Если Вы записываете неподвижное изображение

Вы не можете ни выключить питание, ни нажать кнопку PHOTO.

Если Вы нажмете PHOTO на пульте дистанционного управления

Ваша видеокамера тотчас же запишет изображение, которое будет на экране при нажатии кнопки.

Запись изображений непрерывно

Вы можете записывать изображения непрерывно. Выберите один из двух режимов, описанных ниже, перед записью.

Непрерывный режим [a]

Вы можете записывать 3 или 4 изображения непрерывно

Многоэкранный режим [b]

Вы можете записывать 9 неподвижных изображений непрерывно на одной странице.

[b]



Recording still images on Memory Sticks – Memory photo recording

- (1) Set the POWER switch to MEMORY. Make sure that the lock is set to the left (unlock) position.
- (2) Press MENU to make the MENU display appear.
- (3) Turn the SEL/PUSH EXEC dial to select , then press the dial.
- (4) Turn the SEL/PUSH EXEC dial to select CONTINUOUS, then press the dial.
- (5) Turn the SEL/PUSH EXEC dial to select the desired setting, then press the dial.
- (6) Press MENU to erase the menu display.

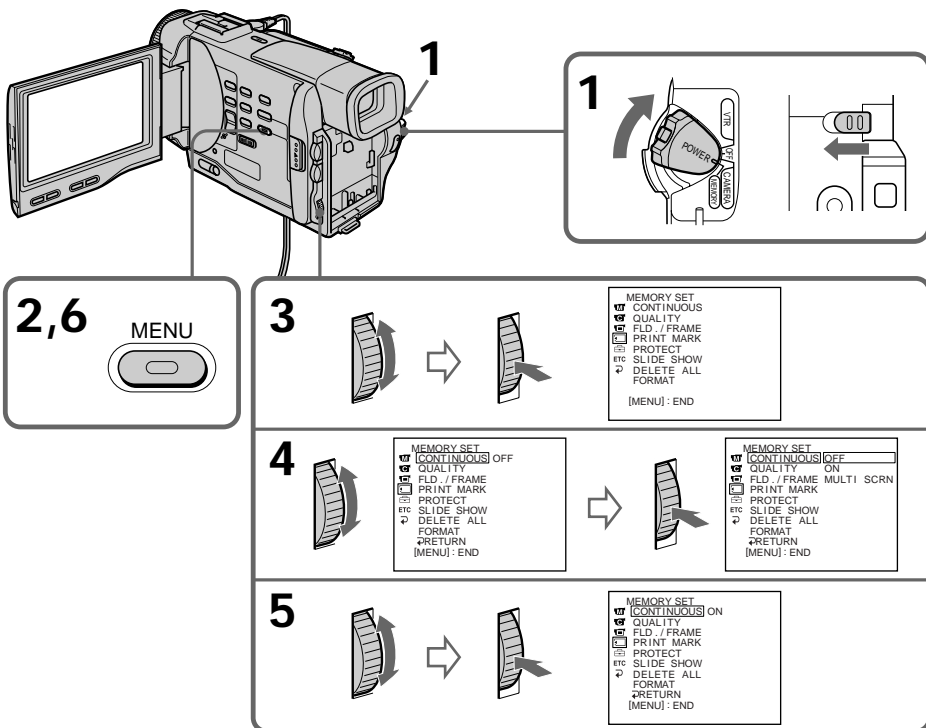

Запись неподвижных изображений на Memory Sticks – Фотозапись с сохранением в памяти

- (1) Установите переключатель POWER в положение MEMORY. Убедитесь, что фиксатор установлен в левом (незафиксированном) положении.
- (2) Нажмите кнопку MENU, чтобы на дисплее появилась индикация MENU.
- (3) Поверните диск SEL/PUSH EXEC для выбора установки , а затем нажмите диск.
- (4) Поверните диск SEL/PUSH EXEC для выбора установки CONTINUOUS, а затем нажмите диск.
- (5) Поверните диск SEL/PUSH EXEC для выбора желаемой установки, а затем нажмите диск.
- (6) Нажмите кнопку MENU для стирания индикации меню.



Recording still images on Memory Sticks – Memory photo recording

Continuous shooting settings

Setting	Meaning (indicator on the screen)
OFF	Your camcorder shoots one image at a time. (no indicator)
ON	Your camcorder shoots 3 or 4 still images at about 0.8 sec intervals. ()
MULTI SCRNL	Your camcorder shoots 9 still images at about 0.3 sec intervals and displays the images on a single page divided into 9 boxes. ()

Number of images in continuous shooting

The number of images you can shoot continuously varies depending on the image quality mode.



FINE: 3 images
STANDARD: 4 images

Note on using the video flash light (not supplied)

The video flash light does not work in the continuous or multi screen mode if you install it to the accessory shoe.

Запись неподвижных изображений на Memory Sticks – Фотозапись с сохранением в памяти

Установки непрерывной съемки

Установка	Значение (индикатор на экране)
OFF	Ваша видеокамера снимает одно изображение за раз (без индикатора).
ON	Ваша видеокамера снимает 3 или 4 неподвижных изображения примерно с 0,8-секундными интервалами. ()
MULTI SCRNL	Ваша видеокамера снимает 9 неподвижных изображений примерно с 0,3-секундными интервалами и отображает изображения на одной странице, разделенной на 9 прямоугольников. ()

Количество изображений при непрерывной съемке

Количество изображений, которые Вы можете снимать непрерывно, изменяется в зависимости от режима качества изображения.

FINE: 3 изображения
STANDARD: 4 изображения

Примечание по использованию видеовспышки (не прилагается)

Видеовспышка не работает в непрерывном или многоэкранном режиме, если Вы установили ее в держатель для вспомогательных принадлежностей.

Recording an image from a mini DV tape as a still image

– DCR-TRV10E only

Your camcorder can read moving picture data recorded on a mini DV tape and record it as a still image on a Memory Stick. Your camcorder can also take in moving picture data through the input connector and record it as a still image on a Memory Stick.

Before operation

Insert a recorded mini DV tape and a Memory Stick into your camcorder.

- (1) Set the POWER switch to VTR.
- (2) Press ►. The picture recorded on the mini DV tape is played back.
- (3) Keep pressing PHOTO lightly until the picture from the mini DV tape freezes. "CAPTURE" appears on the LCD screen or in the viewfinder. Recording does not start yet.
- (4) Press PHOTO deeper. The image displayed on the screen will be recorded on a Memory Stick. Recording is complete when the bar scroll indicator disappears.

Запись изображения с ленты мини DV как неподвижного изображения

– Только модель DCR-TRV10E

Ваша видеокамера может считывать данные подвижного изображения, записанные на ленте мини DV, и записывать его как неподвижное изображение на Memory Stick. Ваша видеокамера может также принимать сигналы подвижных изображений через входной разъем и записывать их как неподвижные изображения на Memory Stick.

Перед началом работы

Вставьте записанную ленту мини DV и Memory Stick в Вашу видеокамеру.

- (1) Установите переключатель POWER в положение VTR.
- (2) Нажмите кнопку ►. Начнется воспроизведение изображения, записанного на ленте мини DV.
- (3) Держите слегка нажатой кнопку PHOTO до тех пор, пока изображение с ленты мини DV не будет "заморожено". На экране ЖКД или в видоискателе появится индикация "CAPTURE". Запись пока не начнется.
- (4) Нажмите кнопку PHOTO сильнее. Изображение, отображаемое на экране, будет записано на Memory Stick. Запись считается завершенной, если исчезнет перемещающийся полосатый индикатор.

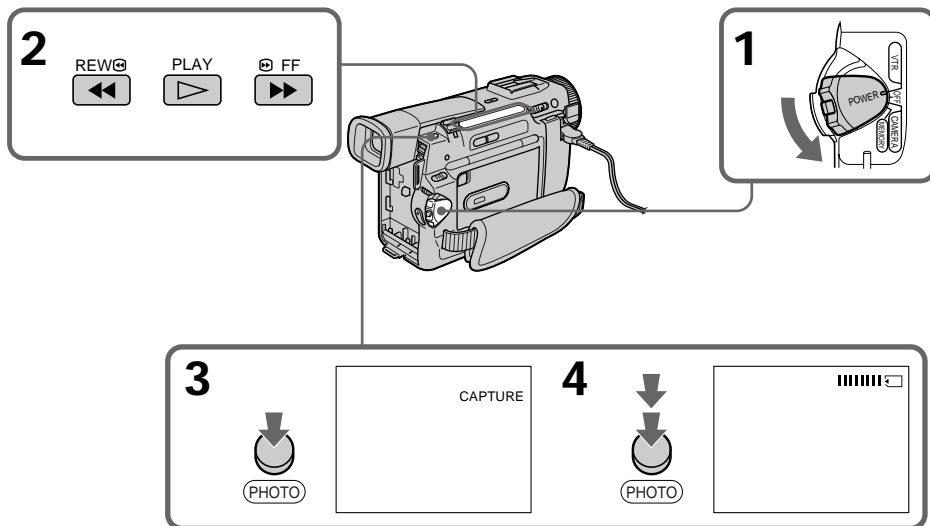

Recording an image from a mini DV tape as a still image

When the ACCESS lamp is lit or flashing

Never shake or strike the unit. As well do not turn the power off, eject a Memory Stick or remove the battery pack. Otherwise, the image data breakdown may occur.

If “” appears on the LCD screen or in the viewfinder

An incompatible Memory Stick is inserted. Be sure to use proper Memory Stick.

If you press PHOTO lightly in the playback mode

Your camcorder stops momentarily.

Sound recorded on a mini DV tape

You cannot record the audio from a mini DV tape.

Titles have already recorded on mini DV tapes

You cannot record the titles on Memory Sticks. The title does not appear while you are recording a still picture with PHOTO.

Recording a still image from other equipment

- (1) Set the POWER switch to VTR and set DISPLAY IN  to LCD in the MENU settings.
- (2) Play back the recorded tape, or turn the TV on to see the desired programme.
- (3) Follow the steps 3 and 4 on page 116.

Запись изображения с ленты мини DV как неподвижного изображения

Если лампочка ACCESS горит или мигает

Никогда не трясите и не стучите по Вашей видеокамере. Также, не выключайте питание, не извлекайте Memory Stick из отсека и не снимайте батарейный блок. В противном случае данные изображения могут быть повреждены.

Если на экране ЖКД или в видоискателе появится индикация “”

Вставлена несовместимая Memory Stick. Убедитесь, чтобы использовалась надлежащая Memory Stick.

Если в режиме воспроизведения слегка нажать кнопку PHOTOS

Ваша видеокамера на мгновение остановится.

Звук, записанный на ленту мини DV

Вы не можете записывать звук с ленты мини DV

Титры, уже записанные на ленты мини DV

Вы не можете записывать титры на Memory Sticks. Титр не появится во время записи неподвижного изображения с помощью кнопки PHOTO.

Запись неподвижного изображения с другого аппарата

- (1) Установите переключатель POWER в положение VTR и установите команду DISPLAY IN  в положение ЖКД в установках MENU.
- (2) Воспроизведите записанную ленту или включите телевизор для просмотра нужной программы.
- (3) Выполните действия пунктов 3 и 4 на стр. 116.

Recording an image from a mini DV tape as a still image

When recording the image through the AUDIO/VIDEO jack

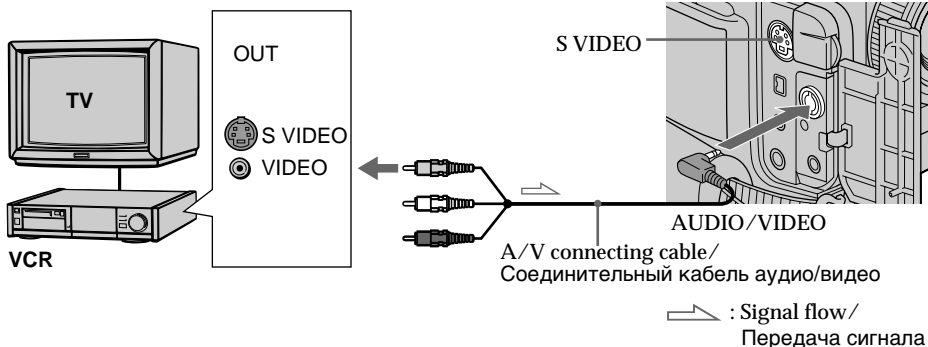

Connect the yellow plug of the A/V connecting cable to the video jack on the VCR or the TV.

When recording the image through the DV IN/OUT jack

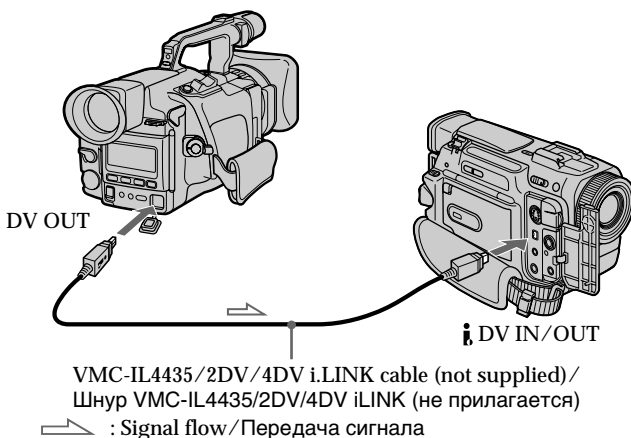

VMC-IL4435/2DV/4DV i.LINK cable (not supplied)/
Шнур VMC-IL4435/2DV/4DV i.LINK (не прилагается)

➤ : Signal flow / Передача сигнала

Connect using an S video cable (not supplied) to obtain high-quality pictures

With this connection, you do not need to connect the yellow (video) plug of the A/V connecting cable.

Connect an S video cable (not supplied) to the S video jacks of both your camcorder and the VCR. This connection produces higher quality DV format pictures.

Запись изображения с ленты мини DV как неподвижного изображения

При записи изображения через гнездо AUDIO/VIDEO

При записи изображения через гнездо DV IN/OUT

Для получения высококачественных изображений выполните подсоединение с помощью кабеля S видео (не прилагается)

При данном подсоединении Вам не нужно подсоединять желтый штекер (видео) соединительно кабеля аудио/видео.

Подсоедините кабель S видео (не прилагается) к гнездам S видео на Вашей видеокамере и на КВМ.

Данное подсоединение обеспечивает высококачественные изображения формата DV.

Copying still images from a mini DV tape – Photo save

– DCR-TRV10E only

Using the search function, you can automatically take in only still images from mini DV tapes and record them on a Memory Stick in sequence.

Before operation

- Insert a recorded mini DV tape and rewind the tape.
- Insert a Memory Stick into your camcorder.

- (1) Set the POWER switch to VTR.
- (2) Press MENU to make the MENU display appear.
- (3) Turn the SEL/PUSH EXEC dial to select , then press the dial.
- (4) Turn the SEL/PUSH EXEC dial to select PHOTO SAVE, then press the dial. "PHOTO BUTTON" appears on the LCD screen or in the viewfinder.
- (5) Press PHOTO deeper. The still image from the mini DV tape is recorded on a Memory Stick. The number of still images copied is displayed. "END" is displayed when copying is completed.

Копирование неподвижных изображений с ленты мини DV – Сохранение в памяти фотоснимков

– Только модель DCR-TRV10E

Используя функцию поиска, Вы можете автоматически выполнять фотоснимки только неподвижных изображений с лент мини DV и записывать их на Memory Stick в последовательности.

Перед началом работы

- Вставьте записанную ленту мини DV и перемотайте ленту.
- Вставьте Memory Stick в Вашу видеокамеру.

- (1) Установите переключатель POWER в положение VTR.
- (2) Нажмите кнопку MENU, чтобы на дисплее появилась индикация MENU.
- (3) Поверните диск SEL/PUSH EXEC для выбора установки , а затем нажмите диск.
- (4) Поверните диск SEL/PUSH EXEC для выбора установки PHOTO SAVE, а затем нажмите диск. На экране ЖКД или в видеискателе появится индикация "PHOTO BUTTON".
- (5) Нажмите кнопку PHOTO сильнее. Неподвижное изображение с ленты мини DV будет записано на Memory Stick. Будет отображено количество неподвижных скопированных изображений. По завершении копирования на дисплее будет отображена индикация "END".

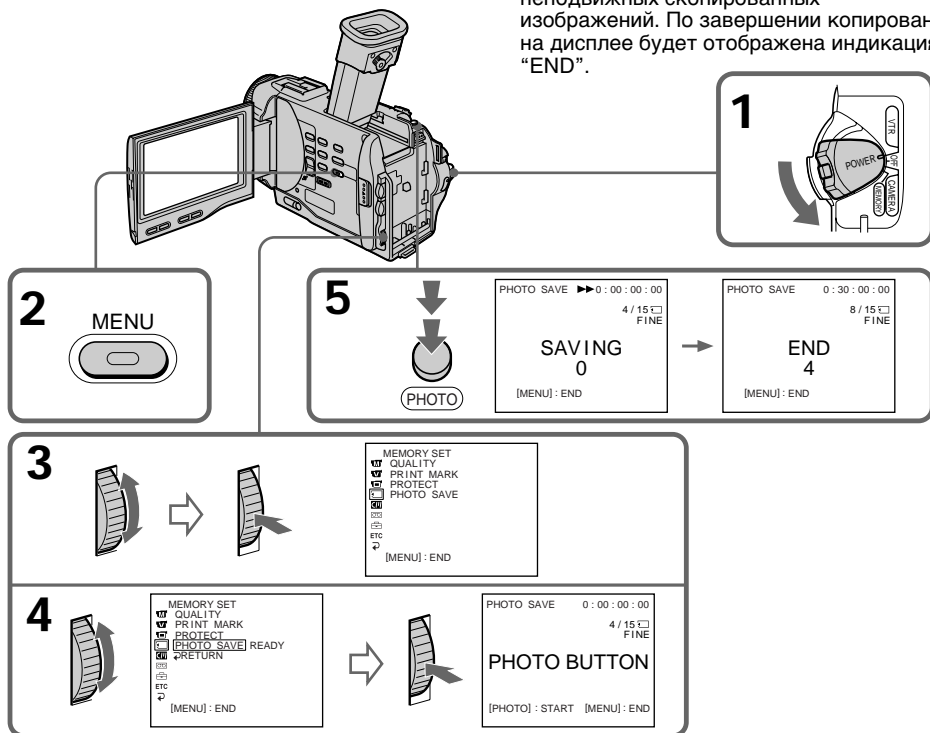

Copying still images from a mini DV tape – Photo save

To stop copying

Press MENU to stop copying.

When the memory of the Memory Stick is full

“MEMORY FULL” appears on the LCD screen, and the copying stops. Insert another Memory Stick and repeat the procedure from step 2.

When the ACCESS lamp is lit or flashing

Never shake or strike your camcorder. As well do not turn the power off, eject a Memory Stick or remove the battery pack. Otherwise, the image data breakdown may occur.

To record all the images recorded on the mini DV tape

Rewind the tape all the way back and start copying.

If the write-protect tab on the Memory Stick is set to LOCK

“NOT READY” appears when you select the item in the MENU settings.

When you change Memory Sticks in the middle of copying

Your camcorder resumes copying from the last image recorded on the previous Memory Stick.

Копирование неподвижных изображений с ленты мини DV – Сохранение в памяти фотоснимков

Для остановки копирования

Нажмите кнопку MENU для остановки копирования.

В случае переполнения Memory Stick

На экране ЖКД появится индикация “MEMORY FULL”, и копирование остановится. Вставьте другую Memory Stick и повторите процедуру с пункта 2.

Если лампочка ACCESS горит или мигает

Никогда не трясите и стучите по Вашей видеокамере. Также, не выключайте питание, не вынимайте Memory Stick из отсека и не снимайте батарейный блок. В противном случае данные изображения могут быть повреждены.

Для записи всех изображений, записанных на ленте мини DV

Перемотайте ленту до конца назад и начните копирование.

Если лепесток защиты записи на Memory Stick установлен в положение LOCK

Появится индикация “NOT READY”, если Вы выберете пункт в установках MENU.

Если Вы замените Memory Sticks в середине копирования

Ваша видеокамера возобновит копирование, начиная с последнего изображения, записанного на предыдущей Memory Stick.

Viewing a still picture – Memory photo playback

– DCR-TRV10E only

You can play back still images recorded on a Memory Stick. You can also play back 6 images at a time by selecting the index screen.

Before operation

Insert a Memory Stick into your camcorder.

- (1) Set the POWER switch to MEMORY or VTR. Make sure that the lock is set to the left (unlock) position.
- (2) Slide OPEN in the direction of the ► mark. Then, open the LCD panel.
- (3) Press MEMORY PLAY. The last recorded image is displayed.
- (4) Press MEMORY +/- to select the desired still image. To see the previous image, press MEMORY -. To see the next image, press MEMORY +.

Просмотр неподвижного изображения – Воспроизведение фотоснимков из памяти

– Только модель DCR-TRV10E

Вы можете воспроизводить неподвижные изображения, записанные на Memory Stick. Вы можете также воспроизводить 6 изображений путем выбора индексного экрана.

Перед началом работы

Вставьте Memory Stick в Вашу видеокамеру.

- (1) Установите переключатель POWER в положение MEMORY или VTR. Убедитесь, что фиксатор установлен в левом (незафиксированном) положении.
- (2) Передвиньте кнопку OPEN в направлении метки ►. Затем откройте панель ЖКД.
- (3) Нажмите кнопку MEMORY PLAY. Будет отбражено последнее записанное изображение.
- (4) Нажмите кнопку MEMORY +/- для выбора нужного неподвижного изображения. Для того, чтобы увидеть предыдущее изображение, нажмите кнопку MEMORY -. Для того, чтобы увидеть следующее изображение, нажмите кнопку MEMORY +.

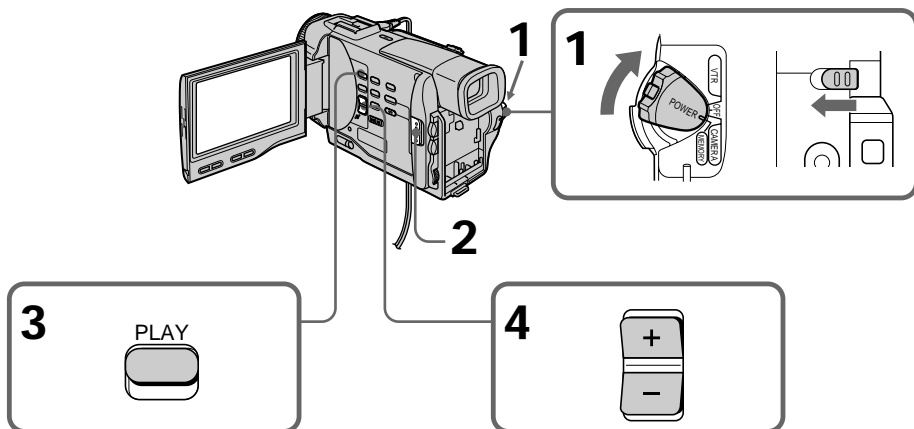

To stop memory photo playback

Press MEMORY PLAY again.

Для остановки воспроизведения фотоснимков из памяти

Нажмите кнопку MEMORY PLAY еще раз.

Viewing a still picture – Memory photo playback

To play back recorded images on a TV screen

- Connect your camcorder to the TV with the A/V connecting cable supplied with your camcorder before the operation.
- When operating memory photo playback on a TV or the LCD screen, the image quality may appear to have deteriorated. This is not a malfunction. The image data is as good as ever.
- Turn the audio volume of the TV down before operation, or noise (howling) may be output from the TV speakers.

Image data modified with personal computers or shot with other equipment

You may not be able to play them back with your camcorder.

Screen indicators during still image playback

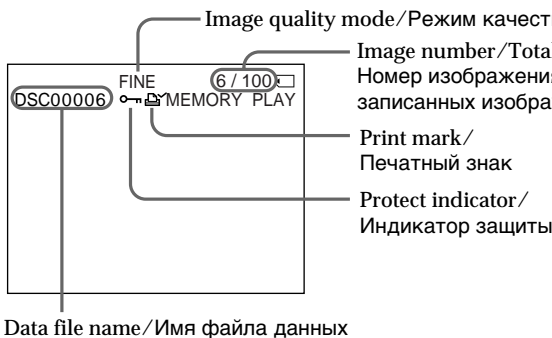

Playing back 6 recorded images at a time (index screen)

You can play back 6 recorded images at a time. This function is especially useful when searching for a particular image.

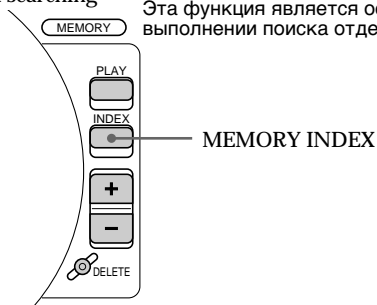

Press MEMORY INDEX.

A red ► mark appears above the image that is displayed before changing to the index screen mode.

Просмотр неподвижного изображения – Воспроизведение фотоснимков из памяти

Для воспроизведения записанных изображений на экране телевизора

- Перед началом воспроизведения подсоедините Вашу видеокамеру к телевизору с помощью соединительного кабеля аудио/ видео, прилагаемого к Вашей видеокамере.
- При воспроизведении фотоснимков из памяти на экране телевизора или ЖКД качество изображения может ухудшиться. Это не является неисправностью. Данные изображения находятся в том же состоянии, как и прежде.
- Перед началом воспроизведения поверните регулятор громкости телевизора вниз, иначе через акустическую систему может слышаться шум (завывание).

Данные изображения, видоизмененные с помощью персонального компьютера или снятые с помощью другой аппаратуры

Вы не сможете воспроизвести их с помощью Вашей видеокамеры.

Экранные индикаторы во время воспроизведения неподвижных изображений

Воспроизведение 6 записанных изображений одновременно (индексный экран)

Вы можете воспроизвести 6 записанных изображений одновременно. Эта функция является особенно полезной при выполнении поиска отдельных изображений.

Нажмите кнопку MEMORY INDEX.

Красная метка ► появится над изображением, которое будет отображаться перед изменением режима индексного экрана.

Viewing a still picture – Memory photo playback

Просмотр неподвижного изображения – Воспроизведение фотоснимков из памяти

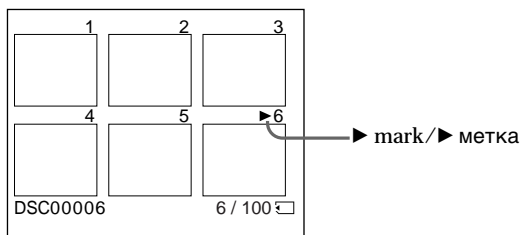

- To display the following 6 images, keep pressing MEMORY +.
- To display the previous 6 images, keep pressing MEMORY –.

- Для отображения следующих 6 изображений держите нажатой кнопку MEMORY +.
- Для отображения предыдущих 6 изображений держите нажатой кнопку MEMORY –.

To return to the normal playback screen (single screen)

Press MEMORY +/- to move the ► mark to the image you want to display on full screen, then press MEMORY PLAY.

Для возврата к экрану обычного воспроизведения (одиночный экран)

Нажимайте кнопку MEMORY +/- для перемещения знака ► к изображению, которое Вы хотите отобразить на полный экран, а затем нажмите кнопку MEMORY PLAY.

Note

When displaying the index screen, the number appears above each image. This indicates the order in which images are recorded on the Memory Stick. These numbers are different from the data file names.

Примечание

При отображении индексного экрана над каждым изображением будет появляться номер. Он означает порядок, в котором изображения записаны на Memory Stick. Эти номера отличаются от имен файлов данных.

The image quality mode indicator

The indicator may show a mode different to the one in which you recorded. This is not a malfunction. The indicator shows the size of the data file. For instance, if the size of FINE image is small enough, it may be displayed as STD. Or if the size of image is large enough, it may be displayed as SFN.

Индикатор режима качества изображения

Индикатор может показывать режим, отличающийся от того, в котором Вы выполняли запись. Это не является неисправностью. Индикатор показывает размер файла данных. Например, если размер изображения FINE является достаточно малым, его можно отобразить как STD. Или же, если размер изображения является достаточно большим, его можно отобразить как SFN.

Files modified with personal computers

These files may not be displayed on the index screen. Image files shot with other equipment may not be displayed on the index screen either.

Данные изображения, видоизмененные с помощью персонального компьютера

Эти файлы могут быть не отображены на индексном экране. Файлы изображений, снятых с помощью другой аппаратуры, могут не отображаться ни на одном из индексных экранов.

Viewing a still picture – Memory photo playback

Viewing the recorded images using a personal computer

The image data recorded with your camcorder is compressed in the JPEG format. If you use the application software, “PictureGear 3.2Lite” supplied with your camcorder, you can see images recorded on a Memory Stick on a computer screen. Use the serial port adaptor for Memory Stick supplied with your camcorder, the MSAKIT-PC4A Memory Stick/PC card kit or MSAC-PC1 card adaptor for Memory Stick (not supplied) for this operation. For detailed instructions on operation, refer to the operating instructions of the serial port adaptor, Memory Stick/PC card kit or PC card adaptor and application software.

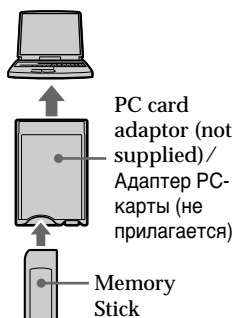
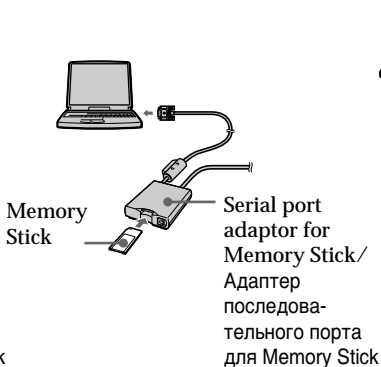
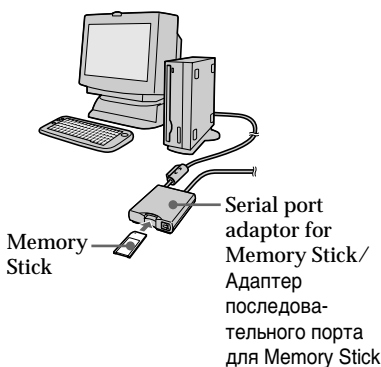

Просмотр неподвижного изображения – Воспроизведение фотоснимков из памяти

Просмотр записанных изображений с помощью персонального компьютера

Данные изображения, записанные с помощью Вашей видеокамеры, сжимаются до формата JPEG. Если Вы используете прилагаемое к Вашей видеокамере прикладное программное обеспечение “PictureGear 3.2Lite”, Вы сможете увидеть изображения, записанные на Memory Stick, на экране компьютера. Используйте адаптер последовательного порта для Memory Stick, прилагаемый к Вашей видеокамере, или MSAKIT-PC4A Memory Stick/комплект PC-карт или адаптер карты MSAC-PC1 для Memory Stick (не прилагается) для этой операции. Что касается подробностей по данной операции, обратитесь к инструкции по эксплуатации адаптера серийного порта или Memory Stick/комплекта PC-карт или адаптера PC-карты, а также программного обеспечения.

Superimposing a still picture in a Memory Stick on a moving picture - M. CHROM/M. LUMI/C. CHROM

- DCR-TRV10E only

You can superimpose a still picture you have recorded on a Memory Stick on top of the moving picture you are recording.

M. CHROM (Memory chroma key)

You can swap a blue area of a still picture such as an illustration or a frame with a moving picture.

M. LUMI (Memory luminance key)

You can swap a brighter area of a still picture such as a handwritten illustration or title with a moving picture. Record a title on a Memory Stick before a trip or event for convenience.

C. CHROM (Camera chroma key)

You can superimpose a moving picture on top of a still picture such as a picture can be used as background. Shoot the subject against a blue background. The blue area of the moving picture will be swapped with a still picture.

Наложение неподвижного изображения из Memory Stick на подвижное изображение - M. CHROM/M. LUMI/C. CHROM

- Только модель DCR-TRV10E

Вы можете наложить неподвижное изображение, записанное на Memory Stick, на записываемое подвижное изображение.

M. CHROM (кнопка цветности памяти)

Вы можете менять местами синюю часть неподвижного изображения, такого как рисунок или кадр, с подвижным изображением.

M. LUMI (кнопка яркости памяти)

Вы можете менять местами более яркую часть неподвижного изображения, такого как рисунок или титр, с подвижным изображением. Запишите титр на Memory Stick перед тем, как отправиться в путешествие, или же для удобства.

C. CHROM (кнопка цветности видеокамеры)

Вы можете наложить подвижное изображение на верхнюю часть неподвижного изображения, например рисунка, используемого в качестве фона. Снимите объект на голубом фоне. Голубая часть подвижного изображения будет заменена на неподвижное изображение.

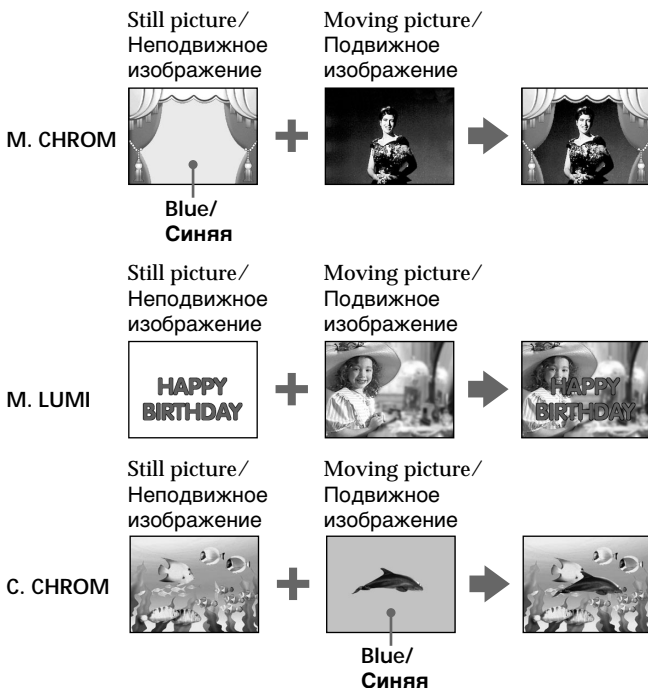

Superimposing a still picture in a Memory Stick on a moving picture – M. CHROM/M. LUMI/C. CHROM

Before operation

Insert a recorded Memory Stick on your camcorder.

- (1) Set the POWER switch to CAMERA.
- (2) Press MEMORY PLAY in the standby mode.
The last recorded or last composed image appears on the lower part of the screen as a thumbnail image.
- (3) Turn the SEL/PUSH EXEC dial to select the desired mode, then press the dial to set.
The mode changes as follows:
M.CHROM → M.LUMI → C.CHROM
- (4) Press the SEL/PUSH EXEC dial.
The still picture is superimposed on the moving picture.
- (5) Press MEMORY+/- to select the still picture you want to superimpose.
To see the previous image, press MEMORY-.
To see the next image, press MEMORY+.
- (6) Turn the SEL/PUSH EXEC dial to adjust the effect.
- (7) Press START/STOP to start recording.

Наложение неподвижного изображения из Memory Stick на подвижное изображение – M. CHROM/M. LUMI/C. CHROM

Перед началом работы

Вставьте Memory Stick с записью в Вашу видеокамеру.

- (1) Установите переключатель POWER в положение CAMERA.
- (2) Нажмите кнопку MEMORY PLAY в режиме ожидания.
Последнее записанное или скопированное изображение появится в нижней части экрана в виде крохотного изображения.
- (3) Поверните диск SEL/PUSH EXEC для выбора нужного режима, а затем нажмите диск для выполнения установки.
Режим будет изменяться следующим образом:
M.CHROM → M.LUMI → C.CHROM
- (4) Нажмите диск SEL/PUSH EXEC.
Неподвижное изображение будет наложено на подвижное.
- (5) Нажмите кнопку MEMORY+/- для выбора неподвижного изображения, которое Вы хотите наложить на подвижное.
Для просмотра предыдущего изображения нажмите кнопку MEMORY-.
Для просмотра следующего изображения нажмите кнопку MEMORY+.
- (6) Поверните диск SEL/PUSH EXEC для регулировки эффекта.
- (7) Нажмите кнопку START/STOP для начала записи.

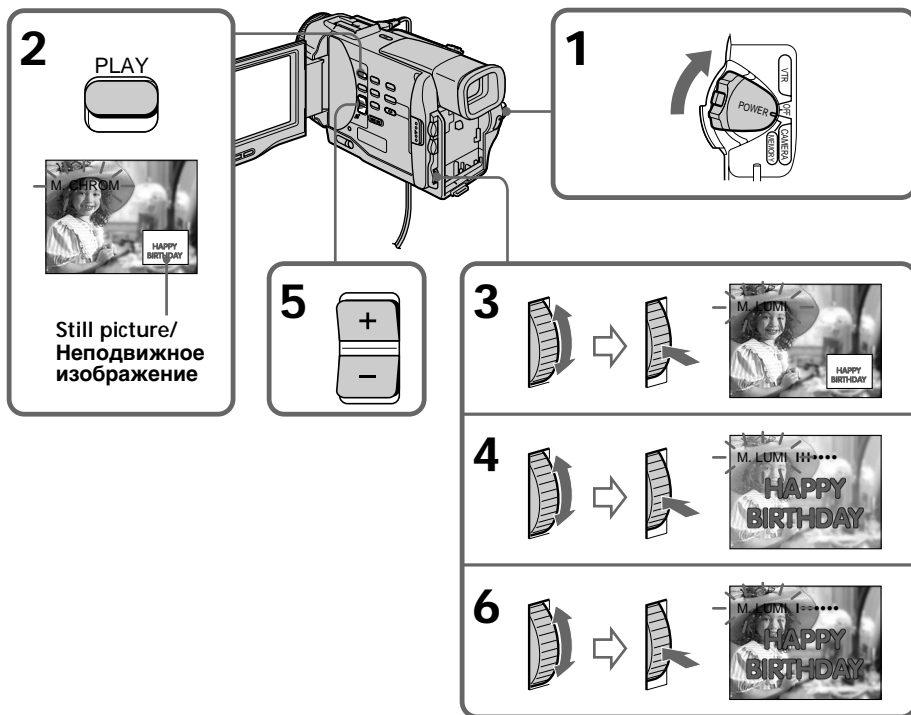

Superimposing a still picture in a Memory Stick on a moving picture – M. CHROM/M. LUMI/C. CHROM

Items to adjust

M. CHROM	The colour (blue) scheme of the area in the still picture which is to be swapped with a moving picture
M. LUMI	The colour (bright) scheme of the area in the still picture which is to be swapped with a moving picture
C. CHROM	The colour (blue) scheme of the area in the moving picture which is to be swapped with a still picture

The fewer bars there are on the screen, the stronger the effect.

To change the still picture to superimpose

Do either of the following:

- Press MEMORY+/- before step 7.
- Press the SEL/PUSH EXEC dial before step 7, and repeat the procedure from step 3.

To change the mode setting

Press the SEL/PUSH EXEC dial before step 7, and repeat the procedure from step 3.

To cancel M. CHROM/M. LUMI/C. CHROM

Press MEMORY PLAY.

The Memory Stick supplied with your camcorder stores 30 images

- For M.CHROM: 26 images (such as a frame) DSC00001 ~ DSC00026
- For C.CHROM: 4 images (such as a background) DSC00027 ~ DSC00030

Sample images stored before leaving the factory

Sample images are protected (p. 128).

If you format the Memory Stick

Sample images will be deleted.

During recording

You cannot change the mode setting.

Наложение неподвижного изображения из Memory Stick на подвижное изображение – M. CHROM/M. LUMI/C. CHROM

Пункты для регулировки

M. CHROM	Цветовая гамма (синяя) участка в неподвижном изображении, который будет заменен на подвижное изображение
M. LUMI	Цветовая гамма (яркая) участка в неподвижном изображении, который будет заменен на подвижное изображение
C. CHROM	Цветовая гамма (синяя) участка в подвижном изображении, которое будет заменено на неподвижное изображение

Чем меньше полос на экране, тем сильнее эффект.

Для изменения неподвижного изображения для наложения

Выполните одно из следующих действий.

- Нажмите кнопку MEMORY+/- перед пунктом 7.
- Нажмите диск SEL/PUSH EXEC перед пунктом 7 и повторите процедуру с пункта 3.

Для изменения установки режима

Нажмите диск SEL/PUSH EXEC перед пунктом 7 и повторите процедуру с пункта 3.

Для отмены установки M. CHROM/M. LUMI/C. CHROM

Нажмите кнопку MEMORY PLAY.

Memory Stick, прилагаемая к Вашей видеокамере, вмещает 30 изображений.

- Для M.CHROM: 26 изображений (типа кадра) DSC00001 ~ DSC00026
- Для C.CHROM: 4 изображения (типа фона) DSC00027 ~ DSC00030

Образцы изображений, установленные на предприятии-изготовителе

Образцы изображений защищены (стр. 128)

При форматировании Memory Stick

Образцы изображений будут удалены

Во время записи

Вы не можете изменять установку режима.



Preventing accidental erasure – Image protection

– DCR-TRV10E only

To prevent accidental erasure of important images, you can protect selected images.

Before operation

Insert a Memory Stick into your camcorder.

- (1) Play back the image you want to protect.
- (2) Press MENU to make the MENU display appear.
- (3) Turn the SEL/PUSH EXEC dial to select , then press the dial.
- (4) Turn the SEL/PUSH EXEC dial to select PROTECT, then press the dial.
- (5) Turn the SEL/PUSH EXEC dial to select ON, then press the dial.
- (6) Press MENU to erase the menu display. The “” mark is displayed beside the data file name of the protected image.

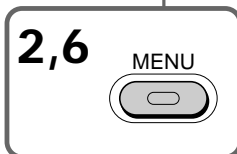
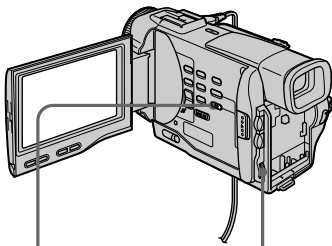

3



MEMORY SET	10 / 12
CONTINUOUS	
QUALITY	
FLD. / FRAME	
PRINT MARK	
PROTECT	
SLIDE SHOW	
DELETE ALL	
FORMAT	
RETURN	
[MENU]: END	

4



MEMORY SET	10 / 12
CONTINUOUS	
QUALITY	
FLD. / FRAME	
PRINT MARK	
PROTECT	OFF
SLIDE SHOW	
DELETE ALL	
FORMAT	
RETURN	
[MENU]: END	

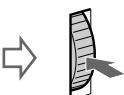

MEMORY SET	10 / 12
CONTINUOUS	
QUALITY	
FLD. / FRAME	
PRINT MARK	
PROTECT	ON
SLIDE SHOW	OFF
DELETE ALL	
FORMAT	
RETURN	
[MENU]: END	

5



MEMORY SET	10 / 12
CONTINUOUS	
QUALITY	
FLD. / FRAME	
PRINT MARK	
PROTECT	ON
SLIDE SHOW	
DELETE ALL	
FORMAT	
RETURN	
[MENU]: END	

To cancel image protection

Select OFF in step 5, then press the SEL/PUSH EXEC dial.



Предотвращение случайного стирания – Защита изображения

– Только модель DCR-TRV10E

Для предотвращения случайного стирания важных изображений Вы можете защитить выбранные изображения

Перед началом работы

Вставьте Memory Stick в Вашу видеокамеру.

- (1) Воспроизведите изображение, которое Вы хотите защитить.
- (2) Нажмите кнопку MENU, чтобы на дисплее появилась индикация MENU.
- (3) Поверните диск SEL/PUSH EXEC для выбора установки , а затем нажмите диск.
- (4) Поверните диск SEL/PUSH EXEC для выбора установки PROTECT, а затем нажмите диск.
- (5) Поверните диск SEL/PUSH EXEC для выбора установки ON, а затем нажмите диск.
- (6) Нажмите кнопку MENU для стирания индикации меню. На дисплее появится знак “” рядом с названием файла данных защищенного изображения.

Для отмены защиты изображения

Выберите установку OFF в пункте 5, а затем нажмите диск SEL/PUSH EXEC.

Preventing accidental erasure – Image protection

Note

Formatting erases all information on the Memory Stick, including the protected image data. Check the contents of the Memory Stick before formatting.

If the write-protect tab on the Memory Stick is set to LOCK

You cannot carry out image protection.

Предотвращение случайного стирания – Защита изображения

Примечание

Форматирование стирает всю информацию на Memory Stick, включая данные защищенного изображения. Проверьте содержание Memory Stick перед форматированием.

Если лепесток защиты записи на Memory Stick установлен в положение LOCK

Вы не сможете выполнить защиту изображения.

Writing a print mark – PRINT MARK



– DCR-TRV10E only

You can specify the recorded still image to print out. This function is useful for printing out still images later.







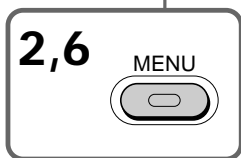
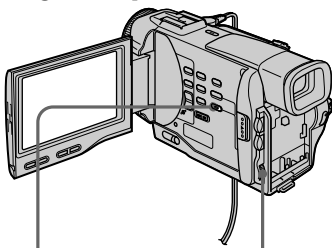

Your camcorder conforms with the DPOF (Digital Print Order Format) standard for specifying the still images to print out.

Before operation

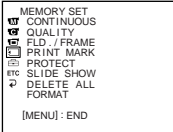
Insert a Memory Stick into your camcorder.

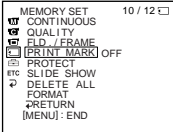
- (1) Play back the image you want to write a print mark.
- (2) Press MENU to display the menu.
- (3) Turn the SEL/PUSH EXEC dial to select , then press the dial.
- (4) Turn the SEL/PUSH EXEC dial to select PRINT MARK, then press the dial.
- (5) Turn the SEL/PUSH EXEC dial to select ON, then press the dial.
- (6) Press MENU to erase the menu display. The “” mark is displayed beside the data file name of the image with a print mark.

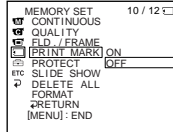

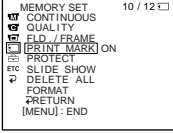
3			 <pre>MEMORY SET CONTINUOUS QUALITY FLD./FRAME PRINT MARK PROTECT SLIDE SHOW DELETE ALL FORMAT [MENU]: END</pre>			
4			 <pre>MEMORY SET 10 / 12 □ CONTINUOUS QUALITY FLD./FRAME PRINT MARK OFF PROTECT SLIDE SHOW DELETE ALL FORMAT RETURN [MENU]: END</pre>			 <pre>MEMORY SET 10 / 12 □ CONTINUOUS QUALITY FLD./FRAME PRINT MARK ON PROTECT SLIDE SHOW DELETE ALL FORMAT RETURN [MENU]: END</pre>
5			 <pre>MEMORY SET 10 / 12 □ CONTINUOUS QUALITY FLD./FRAME PRINT MARK ON PROTECT SLIDE SHOW DELETE ALL FORMAT RETURN [MENU]: END</pre>			

To cancel writing print marks

Select OFF in step 5, then press the SEL/PUSH EXEC dial.

Запись печатных знаков – PRINT MARK



– Только модель DCR-TRV10E

Вы можете указать записанные изображения для распечатки. Эта функция является полезной для распечатки неподвижных изображений позже.

Ваша видеокамера удовлетворяет требованиям стандарта DPOF (цифрой формат порядка печати) для подачи неподвижных изображений на распечатку.

Перед началом работы

Вставьте Memory Stick в Вашу видеокамеру.

- (1) Воспроизведите изображение, на котором Вы хотите записать печатный знак.
- (2) Нажмите кнопку MENU, чтобы на дисплее появилось меню.
- (3) Поверните диск SEL/PUSH EXEC для выбора установки , а затем нажмите диск.
- (4) Поверните диск SEL/PUSH EXEC для выбора установки PRINT MARK, а затем нажмите диск.
- (5) Поверните диск SEL/PUSH EXEC для выбора установки ON, а затем нажмите диск.
- (6) Нажмите кнопку MENU для стирания индикации меню. На дисплее появится знак “” рядом с названием файла данных изображения с печатным знаком.

Для отмены записи печатных знаков

Выберите установку OFF в пункте 5, а затем нажмите диск SEL/PUSH EXEC.

Если лепесток защиты записи на Memory Stick установлен в положение LOCK

Вы не сможете записать печатные знаки на неподвижных изображениях.

If the write-protect tab on the Memory Stick is set to LOCK

You cannot write print marks on still images.

Deleting images

– DCR-TRV10E only

Deleting selected images

Before operation

Insert a Memory Stick into your camcorder.

- (1) Play back the image you want to delete.
- (2) Press MEMORY DELETE with a sharp-pointed object. "DELETE?" appears on the LCD screen.
- (3) Press MEMORY DELETE again. The selected image is deleted.

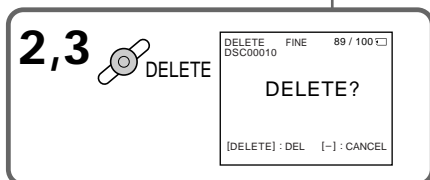
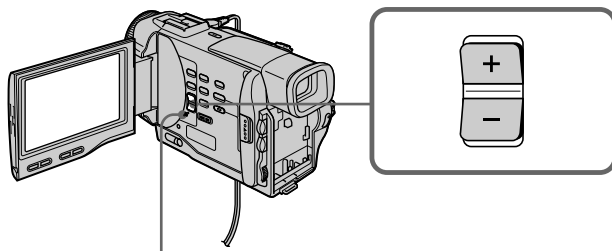

To cancel deleting an image

Press MEMORY – in step 3.

To delete an image displayed on the index screen

Press MEMORY +/- to move the ► indicator to the desired image and follow steps 2 and 3.

Notes

- To delete a protected image, first cancel image protection.
- Once you delete an image, you cannot restore it. Check the images to delete carefully before deleting them.

Deleting all the images

You can delete all the unprotected images in a Memory Stick.

Удаление изображений

– Только модель DCR-TRV10E

Удаление выбранных изображений

Перед началом работы

Вставьте Memory Stick в Вашу видеокамеру.

- (1) Воспроизведите изображение, которое Вы хотите удалить.
- (2) Нажмите кнопку MEMORY DELETE с помощью заостренного предмета. На экране ЖКД появится индикация "DELETE?"
- (3) Нажмите кнопку MEMORY DELETE еще раз. Выбранное изображение будет удалено.

Для отмены удаления изображения

Нажмите кнопку MEMORY – в пункте 3.

Для удаления изображения, отображаемого на индексном экране

Нажмите кнопку MEMORY +/- для перемещения индикатора ► к нужному изображению и выполните действия пунктов 2 и 3.

Примечания

- Для удаления защищенного изображения, сначала отмените защиту изображения.
- После удаления изображения Вы не сможете восстановить его. Проверьте изображения внимательно, прежде чем удалить их.

Удаление всех изображений

Вы можете удалить все незащищенные изображения на Memory Stick.

Deleting images

Удаление изображений

Before operation









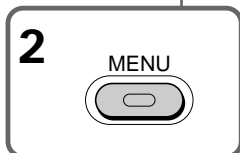
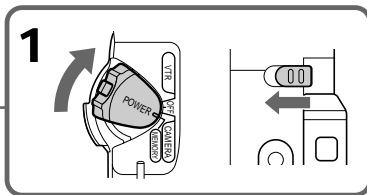
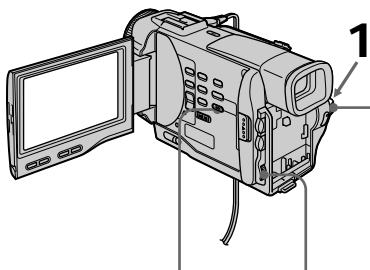



















































Insert a Memory Stick into your camcorder.

Перед началом работы

Вставьте Memory Stick в Вашу видеокамеру.

- (1) Set the POWER switch to MEMORY. Make sure that the lock is set to the left (unlock) position.
- (2) Press MENU to make the MENU display appear.
- (3) Turn the SEL/PUSH EXEC dial to select , then press the dial.
- (4) Turn the SEL/PUSH EXEC dial to select DELETE ALL, then press the dial.
- (5) Turn the SEL/PUSH EXEC dial to select OK, then press the dial. "OK" changes to "EXECUTE."
- (6) Turn the SEL/PUSH EXEC dial to select EXECUTE, then press the dial. "DELETING" appears on the LCD screen. When all the unprotected images are deleted, "COMPLETE" is displayed.



3		<p>MEMORY SET</p> <ul style="list-style-type: none">  CONTINUOUS  QUALITY  FLD./FRAME  PRINT MARK  PROTECT ETC  SLIDE SHOW  DELETE ALL FORMAT  RETURN [MENU]: END 		
4		<p>MEMORY SET</p> <ul style="list-style-type: none">  CONTINUOUS  QUALITY  FLD./FRAME  PRINT MARK  PROTECT ETC  SLIDE SHOW  DELETE ALL READY FORMAT  RETURN [MENU]: END 		<p>MEMORY SET</p> <ul style="list-style-type: none">  CONTINUOUS  QUALITY  FLD./FRAME  PRINT MARK  PROTECT ETC  SLIDE SHOW  DELETE ALL RETURN OK FORMAT  RETURN [MENU]: END
5		<p>MEMORY SET</p> <ul style="list-style-type: none">  CONTINUOUS  QUALITY  FLD./FRAME  PRINT MARK  PROTECT ETC  SLIDE SHOW  DELETE ALL RETURN OK FORMAT  RETURN [MENU]: END 		<p>MEMORY SET</p> <ul style="list-style-type: none">  CONTINUOUS  QUALITY  FLD./FRAME  PRINT MARK  PROTECT ETC  SLIDE SHOW  DELETE ALL RETURN EXECUTE FORMAT  RETURN [MENU]: END
6		<p>MEMORY SET</p> <ul style="list-style-type: none">  CONTINUOUS  QUALITY  FLD./FRAME  PRINT MARK  PROTECT ETC  SLIDE SHOW  DELETE ALL DELETING FORMAT RETURN [MENU]: END 		<p>MEMORY SET</p> <ul style="list-style-type: none">  CONTINUOUS  QUALITY  FLD./FRAME  PRINT MARK  PROTECT ETC  SLIDE SHOW  DELETE ALL COMPLETE FORMAT RETURN [MENU]: END

Deleting images

To cancel deleting all the images in the Memory Stick

Select ↵ RETURN in step 4, then press the SEL/PUSH EXEC.

While “DELETING” appears

Do not turn the POWER switch or press any buttons.

If the write-protect tab on the Memory Stick is set to LOCK

You cannot delete images.

Удаление изображений

Для отмены удаления всех изображений на Memory Stick

Выберите установку ↵ RETURN в пункте 4, а затем нажмите кнопку SEL/PUSH EXEC

Во время отображения индикации “DELETING”

Не изменяйте положение переключателя POWER и не нажимайте каких-либо кнопок.

Если лепесток защиты записи на Memory Stick установлен в положение LOCK

Вы не сможете удалить изображения.

Copying the image recorded on Memory Sticks to mini DV tapes

– DCR-TRV10E only

You can copy still images or titles recorded on Memory Stick and record them to a mini DV tape.

Before operation

Insert a mini DV tape for recording and a Memory Stick into your camcorder.

- (1) Set the POWER switch to VTR.
- (2) Using the video control buttons, search a point where you want to record the desired still image. Set the mini DV tape to playback pause mode.
- (3) Press ● REC and the button on its right simultaneously on your camcorder. The mini DV tape is set to the recording pause mode.
- (4) Press MEMORY PLAY to play back the still image you want to copy.
- (5) Press ■ to start recording and press ■ again to stop.
- (6) If you have more to copy, repeat steps 4 and 5.

Копирование изображений, записанных на Memory Sticks, на ленты мини DV

– Только модель DCR-TRV10E

Вы можете копировать неподвижные изображения или титры, записанные на Memory Stick и записать их на ленту мини DV.

Перед началом работы

Вставьте ленту мини DV для записи и Memory Stick в Вашу видеокамеру.

- (1) Установите переключатель POWER в положение VTR.
- (2) Используйте кнопки видеоконтроля, найдите место, где Вы хотите записать желаемое неподвижное изображение. Установите ленту мини DV в режим паузы воспроизведения.
- (3) Нажмите одновременно кнопку ● REC и кнопку справа от нее на Вашей видеокамере. Лента мини DV будет установлена в режим паузы записи.
- (4) Нажмите MEMORY PLAY для воспроизведения неподвижного изображения, которое Вы хотите копировать.
- (5) Нажмите кнопку ■ для начала записи и нажмите кнопку ■ еще раз для остановки.
- (6) Если у Вас имеются еще копии, повторите пункты 4 и 5.

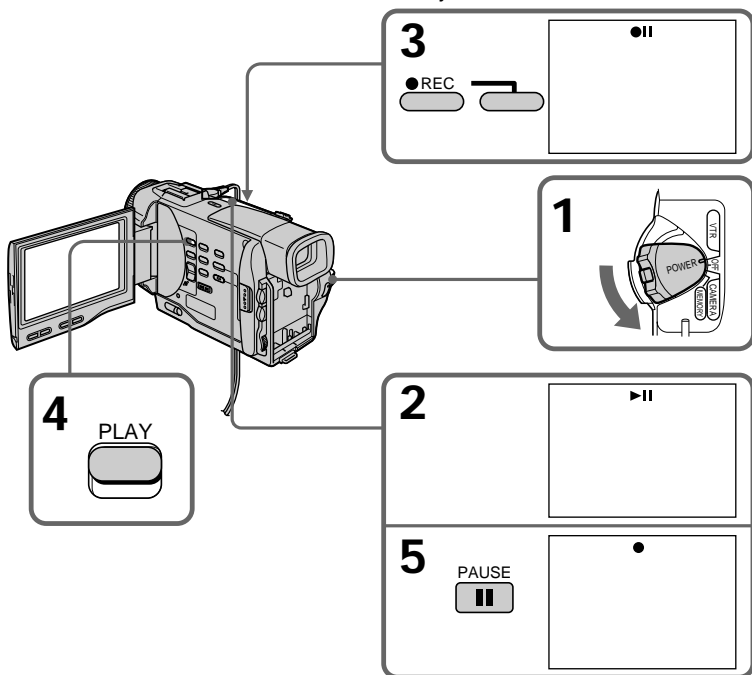

To stop copying in the middle

Press ■.

Для остановки копирования посередине

Нажмите кнопку ■.

Copying the image recorded on Memory Sticks to mini DV tapes

During copying

You cannot operate the following buttons: MEMORY PLAY, MEMORY INDEX, MEMORY DELETE, MEMORY +, and MEMORY -.

Note on the index screen

You cannot record the index screen.

If you press the EDITSEARCH buttons during pause mode

Memory playback stops.

Image data modified with personal computers or shot with other equipment

You may not be able to copy them with your camcorder.

If you press the DISPLAY button in the standby or recording mode

You can see memory playback and the file name indicators in addition to the indicators pertinent to mini DV tapes, such as the time code indicator.

Копирование изображений, записанных на Memory Sticks, на ленты мини DV

Во время копирования

Вы не можете управлять следующими кнопками:

MEMORY PLAY, MEMORY INDEX, MEMORY DELETE, MEMORY+, и MEMORY-.

Примечание относительно индексного экрана

Вы не можете записать индексный экран.

Если Вы нажали кнопки EDITSEARCH в режиме паузы

Воспроизведение из памяти остановится.

Данные изображения, модифицированные на персональных компьютерах или снимки, выполненные на другой аппаратуре

Возможно, что Вы не сможете выполнить их копию с помощью данной видеокамеры.

Если Вы нажали кнопку DISPLAY в режиме ожидания или записи

Вы можете просматривать воспроизведение из памяти и индикаторы названий файлов в дополнение к индикаторам, относящимся к лентам мини DV, таким, как индикатор кода времени.

Playing back images in a continuous loop – SLIDE SHOW

– DCR-TRV10E only

You can automatically play back images in sequence. This function is useful especially when checking recorded images or during a presentation.

Before operation

Insert a Memory Stick into your camcorder.

- (1) Set the POWER switch to MEMORY. Make sure that the lock is set to the left (unlock) position.
- (2) Press MENU to make the MENU display appear.
- (3) Turn the SEL/PUSH EXEC dial to select , then press the dial.
- (4) Turn the SEL/PUSH EXEC dial to select SLIDE SHOW, then press the dial.
- (5) Press MEMORY PLAY. Your camcorder plays back the images recorded on a Memory Stick in sequence.

Воспроизведение изображений в непрерывной последовательности по замкнутому циклу – SLIDE SHOW

– Только модель DCR-TRV10E

Вы можете автоматически воспроизводить изображения в непрерывной последовательности. Эта функция является полезной особенно при проверке записанных изображений или во время презентации.

Перед началом работы

Вставьте Memory Stick в Вашу видеокамеру.

- (1) Установите переключатель POWER в положение MEMORY. Убедитесь, что фиксатор установлен в левом (незафиксированном) положении.
- (2) Нажмите кнопку MENU, чтобы на дисплее появилась индикация MENU.
- (3) Поверните диск SEL/PUSH EXEC для выбора установки , а затем нажмите диск.
- (4) Поверните диск SEL/PUSH EXEC для выбора установки SLIDE SHOW, а затем нажмите диск.
- (5) Нажмите кнопку MEMORY PLAY. Ваша видеокамера воспроизведет изображения, записанные на Memory Stick, в непрерывной последовательности.

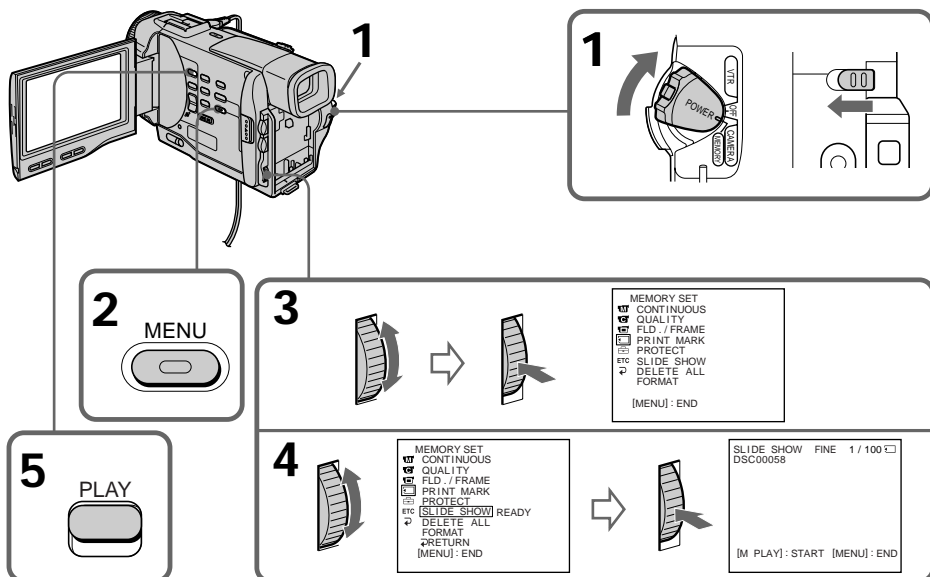

Playing back images in a continuous loop – SLIDE SHOW

To stop the slide show

Press MENU.

To pause during a slide show

Press MEMORY PLAY.

To start the slide show from a particular image

Select the desired image using MEMORY +/- buttons before step 2.

To view the recorded images on TV

Connect your camcorder to a TV with the A/V connecting cable supplied with your camcorder before operation.

If you change the Memory Stick during operation

The slide show does not operate. If you change the Memory Stick, be sure to follow the steps again from the beginning.

Воспроизведение изображений в непрерывной последовательности по замкнутому циклу – SLIDE SHOW

Для остановки демонстрации слайдов

Нажмите кнопку MENU.

Для паузы во время демонстрации слайдов

Нажмите кнопку MEMORY PLAY.

Для начала показа слайдов с определенного изображения

Выберите нужное изображение с помощью кнопок MEMORY +/- перед пунктом 2.

Для просмотра записанных изображений на экране телевизора

Перед началом процедуры подсоедините Вашу видеокамеру к телевизору с помощью соединительного кабеля аудио/видео, прилагаемого к Вашей видеокамере.

При замене Memory Stick во время работы

Функция показа слайдов не будет работать. Если Вы замените Memory Stick, выполните все действия с начала.

Usable cassettes

Selecting cassette types

You can use the **Mini DV** mini DV cassette only*. You cannot use any other **8 mm**, **Hi8** Hi8, **Digital8**, **VHS** VHS, **VHS-C** VHSC, **S-VHS** S-VHS, **S-VHS-C** S-VHSC, **B** Betamax or **DV** DV cassette.

* There are two types of mini DV cassettes: with cassette memory and without cassette memory. We recommend you to use the tape with cassette memory.

The IC memory is mounted on this type of mini DV cassette. Your camcorder can read and write data such as dates of recording or titles, etc. to this memory.

The functions using the cassette memory require successive signals recorded on the tape. If the tape has a blank portion in the beginning or between the recorded portions, a title may not be displayed properly or the search functions may not work properly. Not to make any blank portion on the tape, operate the followings. Press **END SEARCH** to go to the end of the recorded portion before you begin the next recording if you operate the followings:

- you have ejected the cassette while recording.
- you have played back the tape in the **VTR** mode.
- you have used the edit search function.

If there is a blank portion or discontinuous signal on your tape, re-record from the beginning to the end of the tape concerning above.

The same result may occur when you record using a digital video camera recorder without a cassette memory function on a tape recorded by one with the cassette memory function.

Tapes with cassette memory have **CII** (Cassette Memory) mark. Sony recommends that you use a tape having **CII** mark to enjoy your camcorder fully.

CII4K mark on the cassette

The memory capacity of tapes marked with **CII4K** is 4KB. Your camcorder can accommodate tapes having a memory capacity of up to 16KB. 16KB tape is marked with **CII16K**.

Используемые кассеты

Выбор типа кассет

Вы можете использовать только кассеты мини DV **Mini DV***. Вы не можете использовать какие-либо другие кассеты типа **8 мм**, **Hi8** Hi8, **Digital8**, **VHS** VHS, **VHS-C** VHSC, **S-VHS** S-VHS, **S-VHS-C** S-VHSC, **B** Betamax или типа **DV** DV.

* Имеется два типа кассет мини DV: с кассетной памятью и без кассетной памяти. Рекомендуется использовать ленты с кассетной памятью.

На данном типе кассет мини DV установлена память в виде интегральной схемы. Ваша видеокамера может считывать и записывать данные, такие как даты записи или титры и т.п. на данную интегральную схему. Функции, использующие кассетную память, требуют последовательные сигналы, записанные на ленту. Если на ленте имеется незаписанный участок в начале или между записанными частями, то титр может быть не отображен надлежащим образом или же функции поиска могут работать неправильно. Для того, чтобы не допускать незаписанных участков на ленте, выполняйте следующее. Нажмите кнопку **END SEARCH** для перехода к концу записанного участка перед тем, как Вы начнете следующую запись, если Вы выполнили следующее:

- Вы извлекли кассету во время записи.
- Вы воспроизвели ленту в режиме **VTR**.
- Вы использовали функцию монтажного поиска.

Если на Вашей ленте имеется незаписанный участок или прерывающийся сигнал, выполните перезапись с начала до конца данного участка.

Такой же результат может получиться при выполнении записи с помощью цифровой видеокамеры без функции кассетной памяти на ленту, записанную кем-либо с помощью функции кассетной памяти.

Ленты с кассетной памятью имеют знак **CII** (кассетная память). Фирма Sony рекомендует использовать ленту со знаком **CII** для полного наслаждения Вашей видеокамерой.

Знак CII4K на кассете

Емкость памяти лент, обозначенная с помощью знака **CII4K**, равна 4Кб. Ваша видеокамера может вмещать ленты с емкостью памяти до 16Кб. 16Кб лента обозначается с помощью знака **CII16K**.

Usable cassettes

When you play back

Copyright signal

When playing back

Using any other video camera recorder, you cannot record on a tape that has recorded a copyright control signals for copyright protection of software which is played back on your camcorder.

When you record

You cannot record software on your camcorder that contains copyright control signals for copyright protection of software. "COPY INHIBIT" appears on the LCD screen, in the viewfinder or on the TV screen if you try to record such software. Your camcorder does not record copyright control signals on the tape when it records.

Audio mode

12-bit mode: The original sound can be recorded in stereo 1, and the new sound in stereo 2 in 32 kHz. The balance between stereo 1 and stereo 2 can be adjusted by selecting AUDIO MIX in the MENU settings during playback. Both sounds can be played back.

16-bit mode: A new sound cannot be recorded but the original sound can be recorded in high quality. Moreover, it can also play back sound recorded in 32 kHz, 44.1 kHz or 48 kHz. When playing back a tape recorded in the 16-bit mode, 16BIT indicator appears on the LCD screen or in the viewfinder.

When you play back a dual sound track tape

When you play back a dual sound track tape recorded in a stereo system, set "HiFi SOUND" to the desired mode in the MENU settings (p. 93).

Sound from speaker

HiFi Sound Mode	Playing back a stereo tape	Playing back a dual sound track tape
STEREO	Stereo	Main sound and sub sound
1	Left sound	Main sound
2	Right sound	Sub sound

You cannot record dual sound programmes on your camcorder.

Используемые кассеты

При воспроизведении

Сигнал авторского права

При воспроизведении

Используя какую-либо другую видеокамеру, Вы не можете выполнить запись на ленту, на которой записаны сигналы авторского права для защиты авторских прав программ, воспроизводимых на Вашей видеокамере.

При записи

Вы не можете записать программу на Вашей видеокамере, которая содержит управляющие сигналы авторского права.

Если Вы попытаетесь записать такую программу, на экране ЖКД, в видеоискателе или на экране телевизора появится индикация "COPY INHIBIT".

Ваша видеокамера не записывает управляющие сигналы авторского права при выполнении записи на ленту.

Аудиорежим

12-битовый режим: Первоначальный звук может быть записан на стереофонический канал 1, а новый звук - на стереофонический канал 2 в режиме 32 кГц. Баланс между стереофоническим каналом 1 и стереофоническим каналом 2 можно отрегулировать путем выбора установки AUDIO MIX в установках MENU во время воспроизведения. Вы можете воспроизводить оба звука.

16-битовый режим: Новый звук не может быть записан, однако первоначальный звук может быть записан с высоким качеством. Кроме того, звук можно воспроизводить в режимах 32 кГц, 44,1 кГц или 48 кГц. При воспроизведении ленты, записанной в 16-битовом режиме, на экране ЖКД или в видеоискателе появится индикатор 16BIT.

При воспроизведении ленты с двойной звуковой дорожкой

При воспроизведении ленты с двойной звуковой дорожкой, записанной в стереофонической системе, установите команду "HiFi SOUND" в нужный режим в установках MENU (стр. 93).

Звук от динамика

Режим звучания HiFi	Воспроизведение стереофонической ленты	Воспроизведение ленты с двойной звуковой дорожкой
STEREO	Стерео	Основной звук и вспомогательный звук
1	Звук левого канала	Основной звук
2	Звук правого канала	Основной звук

Вы не можете записывать программы с двойным звучанием на Вашей видеокамере.

Usable cassettes

Notes on the mini DV cassette

When affixing a label on the mini DV cassette

Be sure to affix a label only on the locations as illustrated below [a] so as not to cause malfunction of your camcorder.

After using the mini DV cassette

Rewind the tape to the beginning, put the cassette in its case, and store it in an upright position.

Cleaning gold-plated connector

If the gold-plated connector of mini DV cassettes is dirty or dusty, you may not operate the function using cassette memory. Clean up the gold-plated connector with cotton-wool swab, about every 10 times ejection of a cassette. [b]

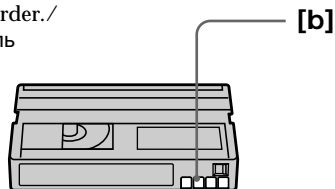
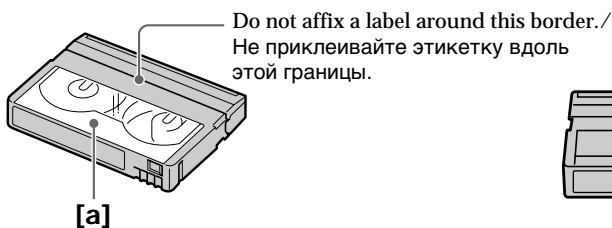

Используемые кассеты

Примечания по кассете мини DV

При прикреплении этикетки на кассету мини DV

Сделайте за тем, чтобы этикетки прикреплялись только в местах, как показано на рисунках ниже [a], так чтобы не нарушить нормальное функционирование видеокамеры.

После использования кассеты мини DV

Перемотайте ленту к началу, положите кассету в футляр и храните кассету в вертикальном положении.

Очистка позолоченного разъема

Если позолоченный разъем кассет мини DV загрязнен или запылен, Вы не сможете управлять функцией с помощью кассетной памяти. Очищайте позолоченный разъем с помощью хлопчатобумажного тампона примерно после 10 раз использования кассеты. [b]

Troubleshooting

If you run into any problem using your camcorder, use the following table to troubleshoot the problem. If the problem persists, disconnect the power source and contact your Sony dealer or local authorized Sony service facility. If "C:□□:□□" appears on the LCD screen or in the viewfinder, the self-diagnosis display function has worked. See page 146.

In the recording mode

Symptom	Cause and/or Corrective Actions
START/STOP does not operate.	<ul style="list-style-type: none"> The POWER switch is set to VTR. → Set it to CAMERA. (p. 20) The POWER switch is set to OFF. → Set the POWER switch to CAMERA. (p. 20) The tape has run out. → Rewind the tape or insert a new one. (p. 19, 33) The write-protect tab is set to expose the red mark. → Use a new tape or slide the tab. (p. 19) The tape is stuck to the drum (moisture condensation). → Remove the cassette and leave your camcorder for at least 1 hour to acclimatize. (p. 158)
Recording stops in a few seconds.	<ul style="list-style-type: none"> START/STOP MODE is set to 5SEC or $\frac{1}{2}$. → Set it to $\frac{1}{4}$. (p. 25)
The power goes off.	<ul style="list-style-type: none"> While being operated in the CAMERA mode, your camcorder has been in the standby mode for more than 5 minutes. → Set the POWER switch to OFF and then to CAMERA again. (p. 20)
The image on the viewfinder screen is not clear.	<ul style="list-style-type: none"> The viewfinder lens is not adjusted. → Adjust the viewfinder lens. (p. 23)
The SteadyShot function does not work.	<ul style="list-style-type: none"> STEADYSHOT is set to OFF in the MENU settings. → Set it to ON. (p. 93)
The autofocusing function does not work.	<ul style="list-style-type: none"> FOCUS is set to MANUAL. → Set it to AUTO. (p. 60) Shooting conditions are not suitable for autofocus. → Set FOCUS to MANUAL to focus manually. (p. 60)
The fader function does not work.	<ul style="list-style-type: none"> START/STOP MODE is set to 5SEC or $\frac{1}{2}$. → Set it to $\frac{1}{4}$. (p. 25) The digital effect function is working. → Cancel it. (p. 53)
The \otimes indicator flashes in the viewfinder or on the LCD screen.	<ul style="list-style-type: none"> The video heads may be dirty. → Clean the heads using the Sony DVM12CL cleaning cassette (not supplied). (p. 159)
The picture does not appear in the viewfinder.	<ul style="list-style-type: none"> The LCD panel is open. → Close the LCD panel. (p. 22)

(continued on the following page)

Troubleshooting

Symptom	Cause and/or Corrective Actions
A vertical band appears when you shoot a subject such as lights or a candle flame against a dark background.	<ul style="list-style-type: none"> The contrast between the subject and background is too high. Your camcorder is not a malfunction.
A vertical band appears when you shoot a very bright subject.	<ul style="list-style-type: none"> Your camcorder is not a malfunction.
Some tiny white spots appear in the viewfinder or on the LCD screen.	<ul style="list-style-type: none"> Slow shutter, low lux or NightShot +Slow shutter mode is activated. This is not a malfunction.
An unknown picture is displayed in the viewfinder or on the LCD screen.	<ul style="list-style-type: none"> If 10 minutes elapse after you set the POWER switch to CAMERA or DEMO MODE is set to ON in the MENU settings without a cassette inserted, your camcorder automatically starts the demonstration. <ul style="list-style-type: none"> → Insert a cassette and the demonstration stops. You can also cancel DEMO MODE. (p. 98)
The picture is recorded in incorrect or unnatural colours.	<ul style="list-style-type: none"> NIGHTSHOT is set to ON. <ul style="list-style-type: none"> → Set it to OFF. (p. 28)
Picture appears too bright, and the subject does not appear in the viewfinder or on the LCD screen.	<ul style="list-style-type: none"> NIGHTSHOT is set to ON in a bright place. <ul style="list-style-type: none"> → Set it to OFF, or use the NightShot function in a dark place. (p. 28)
The click of the shutter does not sound.	<ul style="list-style-type: none"> BEEP is set to OFF in the MENU settings. <ul style="list-style-type: none"> → Set it to MELODY or NORMAL. (p. 93)





In the playback mode

Symptom	Cause and/or Corrective Actions
The tape does not move when a video control button is pressed.	<ul style="list-style-type: none"> The POWER switch is set to CAMERA or OFF. <ul style="list-style-type: none"> → Set it to VTR. (p. 33) The tape has run out. <ul style="list-style-type: none"> → Rewind the tape. (p. 33)
The playback picture is not clear or does not appear.	<ul style="list-style-type: none"> The television's video channel is not adjusted correctly. <ul style="list-style-type: none"> → Adjust it. (p. 38)
There are nine horizontal lines on the picture or the playback picture is not clear or does not appear.	<ul style="list-style-type: none"> The video head may be dirty. <ul style="list-style-type: none"> → Clean the heads using the Sony DVM12CL cleaning cassette (not supplied). (p. 159)
No sound or only a low sound is heard when playing back a tape.	<ul style="list-style-type: none"> The volume is turned to minimum. <ul style="list-style-type: none"> → Open the LCD panel and press VOLUME +. (p. 33) AUDIO MIX is set to ST2 in the MENU settings. <ul style="list-style-type: none"> → Adjust AUDIO MIX. (p. 93)
Displaying the recorded date, date search function does not work.	<ul style="list-style-type: none"> The tape has no cassette memory. <ul style="list-style-type: none"> → Use a tape with cassette memory. (p. 66, 138) CM SEARCH is set to OFF in the MENU settings. <ul style="list-style-type: none"> → Set it to ON. (p. 93)

Troubleshooting

Symptom	Cause and/or Corrective Actions
The title search function does not work.	<ul style="list-style-type: none"> The tape has no cassette memory. → Use a tape with cassette memory. (p. 138) CM SEARCH is set to OFF in the MENU settings. → Set it to ON. (p. 93) There is no title in the tape. → Superimpose the titles. (p. 85)
The new sound added to the recorded tape is not heard.	<ul style="list-style-type: none"> AUDIO MIX is set to ST1 side in the MENU settings. → Adjust AUDIO MIX in the MENU settings. (p. 93)
The title is not displayed.	<ul style="list-style-type: none"> TITLE DSPL is set to OFF in the MENU settings. → Set it to ON in the MENU settings. (p. 93)
The date search or title search does not work correctly.	<ul style="list-style-type: none"> The tape has a blank portion in the recorded portion (p. 138)

In the recording and playback modes

Symptom	Cause and/or Corrective Actions
The power does not turn on.	<ul style="list-style-type: none"> The battery pack is not installed, or is dead or nearly dead. → Install a charged battery pack. (p. 12, 13) The AC power adaptor is not connected to the mains. → Connect the AC power adaptor to the mains. (p. 18)
The end search function does not work.	<ul style="list-style-type: none"> The tape was ejected after recording when using a tape without cassette memory. You have not recorded on the new cassette yet.
The end search function does not work correctly.	<ul style="list-style-type: none"> The tape has a blank portion in the beginning or middle.
The battery pack is quickly discharged.	<ul style="list-style-type: none"> The operating temperature is too low. The battery pack is not fully charged. → Charge the battery pack again. (p. 13) The battery pack is completely dead, and cannot be recharged. → Replace with a new battery pack. (p. 12)
The battery remaining indicator does not indicate the correct time.	<ul style="list-style-type: none"> You have used the battery pack in an extremely hot or cold environment for a long time. The battery pack is completely dead, and cannot be recharged. → Replace with a new battery pack. (p. 12) The battery is dead. → Use a charged battery pack. (p. 12, 13)
The cassette cannot be removed from the holder.	<ul style="list-style-type: none"> The power source is disconnected. → Connect it firmly. (p. 12, 18) The battery is dead. → Use a charged battery pack or the AC power adaptor. (p. 12, 18)
The  and  indicators flash and no functions except for cassette ejection work.	<ul style="list-style-type: none"> Moisture condensation has occurred. → Remove the cassette and leave your camcorder for at least 1 hour to acclimatize. (p. 158)
 indicator does not appear when using a tape with cassette memory.	<ul style="list-style-type: none"> The gold-plated connector of the tape is dirty or dusty. → Clean the gold-plated connector. (p. 140)
Remaining tape indicator is not displayed.	<ul style="list-style-type: none"> The  REMAIN is set to AUTO in the MENU settings. → Set it to ON to always display the remaining tape indicator. (p. 93)

Troubleshooting

When operating using the Memory Stick

– DCR-TRV10E only

Symptom	Cause and/or Corrective Actions
The Memory Stick does not function.	<ul style="list-style-type: none">• The POWER switch is set to CAMERA. → Set it to MEMORY. (p. 109)
Recording does not function.	<ul style="list-style-type: none">• The Memory Stick has already been recorded to its full capacity. → Erase unnecessary images and record again. (p. 131, 112)• The Memory Stick is not inserted. → Insert a Memory Stick. (p. 108)• Unformatted Memory Stick is inserted. → Format the Memory Stick. (p. 111)• The write-protect tab on the Memory Stick is set to LOCK. → Slide the tab to write. (p. 106)
The image cannot be deleted.	<ul style="list-style-type: none">• The image is protected. → Cancel image protection. (p. 128)
You cannot format the Memory Stick.	<ul style="list-style-type: none">• The write-protect tab on the Memory Stick is set to LOCK. → Set the tab to write. (p. 106)• Memory Stick is not inserted. → Insert a Memory Stick. (p. 108)
Deleting all the images cannot be carried out.	<ul style="list-style-type: none">• The write-protect tab on the Memory Stick is set to LOCK. → Set the tab to write. (p. 106)• Memory Stick is not inserted. → Insert a Memory Stick. (p. 108)
You cannot protect the image.	<ul style="list-style-type: none">• The write-protect tab on the Memory Stick is set to LOCK. → Set the tab to write. (p. 106)• The image to protect is not be played back. → Press MEMORY PLAY to play back the image. (p. 121)• Memory Stick is not inserted. → Insert a Memory Stick. (p. 108)
You cannot write a print mark on the still image.	<ul style="list-style-type: none">• The write-protect tab on the Memory Stick is set to LOCK. → Set the tab to write. (p. 106)• The image to write a print mark is not be played back. → Press MEMORY PLAY to play back the image. (p. 121)• Memory Stick is not inserted. → Insert a Memory Stick. (p. 108)
The slide show function does not work.	<ul style="list-style-type: none">• Memory Stick is not inserted. → Insert a Memory Stick. (p. 108)
The photo save function does not work.	<ul style="list-style-type: none">• The write-protect tab on the Memory Stick is set to LOCK. → Set the tab to write. (p. 106)• Memory Stick is not inserted. → Insert a Memory Stick. (p. 108)

Others

Symptom	Cause and/or Corrective Actions
The title is not recorded.	<ul style="list-style-type: none">• The tape has no cassette memory. → Use a tape with cassette memory. (p. 138)• The cassette memory is full. → Erase another title. (p. 88)• The tape is set to prevent accidental erasure. → Slide the write-protect tab so that red portion is not visible. (p. 19)• Nothing is recorded in that position on the tape. → Superimpose the title to the recorded position. (p. 85)

Troubleshooting

Symptom	Cause and/or Corrective Actions
The cassette label is not recorded.	<ul style="list-style-type: none">• The tape has no cassette memory. → Use a tape with cassette memory. (p. 138)• The cassette memory is full. → Erase some titles. (p. 88)• The tape is set to prevent accidental erasure. → Slide the write-protect tab so that red portion is not visible. (p. 19)
While editing using the i.LINK cable (DV connecting cable), recording picture cannot be monitored.	<ul style="list-style-type: none">• Remove the i.LINK cable (DV connecting cable), and connect it again.
DV synchro-editing does not function. (DCR-TRV10E only)	<ul style="list-style-type: none">• The input selector on the VCR is not set correctly. → Set the selector to DV input position. If you use another DV camcorder, set the power switch to VTR.• The camcorder is connected to DV equipment of other than Sony. → Operate normal editing.• Setting programme on a blank portion of the tape is attempted. → Set the programme again on a recorded portion.
The picture from a TV or VCR does not appear even when your camcorder is connected to outputs on the TV or VCR.	<ul style="list-style-type: none">• DISPLAY is set to V-OUT/LCD in the MENU settings. → Set it to LCD. (p. 93)
The Remote Commander supplied with your camcorder does not work.	<ul style="list-style-type: none">• COMMANDER is set to OFF in the MENU settings. → Set it to ON. (p. 93)• Something is blocking the infrared rays. → Remove the obstacle.• The batteries are inserted in the battery holder with the + - polarities incorrectly matching the + - marks. → Insert the batteries with the correct polarity. (p. 174)• The batteries are dead. → Insert new ones. (p. 174)
The melody or beep sounds for 5 seconds.	<ul style="list-style-type: none">• Moisture condensation has occurred. → Remove the cassette and leave your camcorder for at least 1 hour to acclimatize. (p. 158)• Some troubles has occurred in your camcorder. → Remove the cassette and insert it again, then operate your camcorder.
While charging the battery pack, no indicator appears or the indicator flashes in the display window.	<ul style="list-style-type: none">• The AC power adaptor is disconnected. → Connect it firmly. (p. 18)• Something is wrong with the battery pack. → Contact your Sony dealer or local authorized Sony service facility.
No function works though the power is on.	<ul style="list-style-type: none">• Disconnect the mains lead of the AC power adaptor or remove the battery, then reconnect it in about 1 minute. Turn the power on. If the functions still do not work, open the LCD panel and press the RESET button beside the speaker using a sharp-pointed object. (If you press the RESET button, all the settings including the date and time return to the default.) (p. 167)

Self-diagnosis display

Your camcorder has a self-diagnosis display function.

This function displays the current condition of your camcorder as a 5-digit code (a combination of a letter and figures) in the viewfinder, on the LCD screen or in the display window. If a 5-digit code is displayed, check the following code chart. The last two digits (indicated by □□) will differ depending on the state of your camcorder.

Viewfinder (or LCD screen)

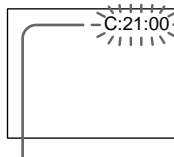

Self-diagnosis display

- C:□□:□□
You can service your camcorder yourself.
- E:□□:□□
Contact your Sony dealer or local authorized Sony facility.

Five-digit display	Cause and/or Corrective Actions
C:04:□□	<ul style="list-style-type: none"> • You are using a battery pack that is not an “InfoLITHIUM” battery pack. → Use an “InfoLITHIUM” battery pack. (p. 17)
C:21:□□	<ul style="list-style-type: none"> • Moisture condensation has occurred. → Remove the cassette and leave your camcorder for at least 1 hour to acclimatize. (p. 158)
C:22:□□	<ul style="list-style-type: none"> • The video heads are dirty. → Clean the heads using the Sony DVM12CL cleaning cassette (not supplied). (p. 159)
C:31:□□ C:32:□□	<ul style="list-style-type: none"> • A malfunction other than the above that you can service has occurred. → Remove the cassette and insert it again, then operate your camcorder. → Disconnect the mains lead of the AC power adaptor or remove the battery pack. After reconnecting the power source, operate your camcorder.
E:61:□□ E:62:□□	<ul style="list-style-type: none"> • A malfunction that you cannot service has occurred. → Contact your Sony dealer or local authorized Sony service facility and inform them of the 5-digit code. (example: E:61:10)

If you are unable to rectify the problem even if you try corrective actions a few times, contact your Sony dealer or local authorized Sony service facility.

Warning indicators and messages

If indicators and messages appear in the viewfinder, on the LCD screen or in the display window, check the following:

See the page in parentheses “ () ” for more information.

- The warning messages do not appear in the mirror mode.
- The indicators and messages are displayed in yellow.

Warning indicators

The video heads are dirty

Slow flashing:

- You need to clean the heads using the Sony DVM12CL cleaning cassette (not supplied) (p. 159).

The battery is dead or nearly dead

Slow flashing:

- The battery is nearly dead.

Fast flashing:

- The battery is dead (p. 13).
Depending on conditions, the  indicator may flash, even if there are 5 to 10 minutes remaining.

Warning indicator as to tape

Slow flashing:

- The tape is near the end.
- No tape is inserted (p. 19).*

Fast flashing:

- The tape has run out (p. 19, 33).*
- The write-protect tab on the cassette is out (red) (p. 19).*

You need to eject the cassette

Slow flashing:

- The write-protect tab on the cassette is out (red) (p. 19).*

Fast flashing:

- Moisture condensation has occurred (p. 158).
- The tape has run out (p. 19, 33).*
- The self-diagnosis display function is activated (p. 146).*

Moisture condensation has occurred*

Fast flashing:

- Eject the cassette, turn off your camcorder, and leave it for about 1 hour with the cassette compartment open (p. 158).

Warning indicator as to cassette memory

Slow flashing:

- No tape with cassette memory is inserted (p. 19).*

Self-diagnosis display (p. 146)

Warning indicator as to Memory Stick (DCR-TRV10E only)

Slow flashing:

- No Memory Stick is inserted (p. 108).*
- Memory Stick is not formatted correctly (p. 111).

The still image is protected (DCR-TRV10E only)





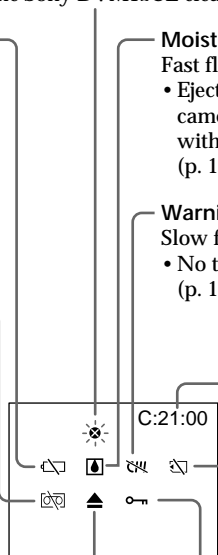







Slow flashing:

- The still image is protected (p. 128).*



Warning indicators and messages

Warning messages

-  CLOCK SET Reset the date and time (p. 104).
- For “InfoLITHIUM” BATTERY ONLY Use an “InfoLIHIUM” battery pack (p. 17).
-  CLEANING CASSETTE The video heads are dirty (p. 159).
-  FULL The tape cassette memory is full.
-  16BIT AUDIO MODE is set to 16BIT (p. 93).* You cannot dub new sound.
-  REC MODE REC MODE is set to LP (p. 93).* You cannot dub new sound.
-  TAPE There is no recorded portion on the tape. You cannot dub new sound.
-  “i.LINK” CABLE i.LINK cable is connected (p. 73).* You cannot dub new sound.
-  FULL The Memory Stick is full.* (DCR-TRV10E only)
-   The write-protect tab on the Memory Stick is set to LOCK (p. 106).* (DCR-TRV10E only)
-  No still image is recorded on the Memory Stick (p. 112).* (DCR-TRV10E only)
-  NO MEMORY STICK No Memory Stick is inserted (p. 108). (DCR-TRV10E only)

* You hear the melody or beep sound.

Поиск и устранение неисправностей

Если у Вас возникла какая-либо проблема при использовании видеокамеры, воспользуйтесь следующей таблицей для отыскания и устранения проблемы. Если проблема не устраняется, то следует отсоединить источник питания и обратиться в сервисный центр Sony или в местное уполномоченное предприятие по обслуживанию изделий Sony. Если на экране ЖКД или в видоискателе появится индикация “С:□□:□□”, это значит, что сработала функция дисплея самодиагностики. См. стр. 154.

В режиме записи

Возможная неисправность	Вероятная причина и/или метод устранения
Не работает кнопка START/STOP.	<ul style="list-style-type: none"> • Переключатель POWER установлен в положение VTR. → Установите его в положение CAMERA. (стр. 20) • Переключатель POWER установлен в положение OFF. → Установите переключатель POWER в положение CAMERA. (стр. 20) • Закончилась лента. → Перемотайте ленту назад или вставьте новую кассету. (стр. 19, 33) • Лепесток защиты записи установлен так, что выставлена красная метка. → Используйте новую кассету или передвиньте лепесток. (стр. 19) • Лента прилипла к барабану (конденсация влаги). → Выньте кассету и оставьте видеокамеру примерно на 1 час для акклиматизации. (стр. 158)
Запись останавливается через несколько секунд.	<ul style="list-style-type: none"> • Переключатель START/STOP MODE установлен в положение 5SEC или \downarrow. → Установите его в положение \downarrow. (стр. 25)
Выключается питание.	<ul style="list-style-type: none"> • При работе в режиме CAMERA Ваша видеокамера находилась в режиме ожидания более 5 минут. → Установите переключатель POWER в положение OFF, а затем снова в положение CAMERA. (стр. 20)
Изображение на экране видоискателя является нечетким.	<ul style="list-style-type: none"> • Не отрегулирован объектив видоискателя. → Отрегулируйте объектив видоискателя. (стр. 23)
Не работает функция устойчивой съемки.	<ul style="list-style-type: none"> • Команда STEADYSHOT установлена в положение OFF в установках MENU. → Установите ее в положение ON (стр. 93)
Не работает функция автоматической фокусировки.	<ul style="list-style-type: none"> • Команда FOCUS установлена в положение MANUAL. → Установите ее в положение AUTO. (стр. 60) • Условия съемки являются неподходящими для автоматической фокусировки. → Установите команду FOCUS в положение MANUAL для выполнения фокусировки вручную. (стр. 60)
Не работает функция фейдера.	<ul style="list-style-type: none"> • Команда START/STOP MODE установлена в положение 5SEC или \downarrow. → Установите ее в положение \downarrow. (стр. 25) • Приведена в действие функция цифрового эффекта. → Отмените ее. (стр. 53)
В видоискателе или на экране ЖКД мигает индикатор \otimes .	<ul style="list-style-type: none"> • Возможно, загрязнены видеоголовки. → Почистите видеоголовки с помощью очистительной кассеты Sony DVM12CL (не прилагается). (стр. 159)
Изображение не появляется в видоискателе.	<ul style="list-style-type: none"> • Открыта панель ЖКД. → Закройте панель ЖКД. (стр. 22)

Поиск и устранение неисправностей

Возможная причина	Вероятная причина и/или метод устранения
Появляется вертикальная черная полоса при съемке объектов, типа лампы или пламени свечи на темном фоне.	<ul style="list-style-type: none">Слишком высокая контрастность между объектом и фоном. В видеокамере нет неисправности.
Появляется вертикальная черная полоса при съемке очень ярких объектов.	<ul style="list-style-type: none">В видеокамере нет неисправности.
В видеоискателе или на экране ЖКД появляются маленькие белые точки.	<ul style="list-style-type: none">Приведен в действие режим медленного затвора, низкой освещенности или ночной съемки +медленного затвора. Это не является неисправностью.
В видеоискателе или на экране ЖКД отображается необычное изображение.	<ul style="list-style-type: none">Если пройдет 10 минут после того, как Вы установили переключатель POWER в положение CAMERA или команду DEMO MODE установили в положение ON в установках MENU без вставленной кассеты, Ваша видеокамера автоматически начнет демонстрацию. → Вставьте кассету, и демонстрация остановится. Вы также можете отменить режим DEMO MODE. (стр. 103)
Изображение записывается с неправильными или ненатуральными цветами.	<ul style="list-style-type: none">Команда NIGHTSHOT установлена в положение ON. → Установите ее в положение OFF. (стр. 28)
Изображение получается слишком ярким, а объект не появляется в видеоискателе или на экране ЖКД.	<ul style="list-style-type: none">Команда NIGHTSHOT установлена в положение ON в ярком месте. → Установите ее в положение OFF или используйте функцию ночной съемки в темном месте. (стр. 28)
Не слышен щелчок затвора.	<ul style="list-style-type: none">Команда BEEP установлена в положение OFF в установках MENU. → Установите ее в положение MELODY или NORMAL. (стр. 93)

В режиме воспроизведения

Возможная причина	Вероятная причина и/или метод устранения
При нажатии кнопки управления видеокамерой лента не перемещается.	<ul style="list-style-type: none">Переключатель POWER установлен в положение CAMERA или OFF. → Установите его в положение VTR. (стр. 33)Закончилась лента. → Перемотайте ленту назад. (стр. 33)
Воспроизводимое изображение является нечетким или не появляется вообще.	<ul style="list-style-type: none">Видеоканал телевизора отрегулирован неправильно. → Отрегулируйте его надлежащим образом. (стр. 38)
На изображении имеются девять горизонтальных полос, либо воспроизводимое изображение является нечетким или вовсе не появляется на экране.	<ul style="list-style-type: none">Возможно, загрязнены видеоголовки. → Почистите видеоголовки с помощью очистительной кассеты Sony DVM12CL (не прилагается). (стр. 159)
При воспроизведении ленты нет звука или же слышен только тихий звук.	<ul style="list-style-type: none">Громкость установлена на минимальную величину. → Откройте панель ЖКД и нажмите кнопку VOLUME +. (стр. 33)Команда AUDIO MIX установлена в положение ST2 в установках MENU. → Отрегулируйте команду AUDIO MIX. (стр. 93)
Не работает функция отображения записанной даты, поиска даты.	<ul style="list-style-type: none">На ленте нет кассетной памяти. → Используйте ленту с кассетной памятью. (стр. 66, 138)Команда CM SEARCH установлена в положение OFF в установках MENU. → Установите ее в положение ON. (стр. 93)

Поиск и устранение неисправностей

Возможная причина	Вероятная причина и/или метод устранения
Не работает функция поиска титров.	<ul style="list-style-type: none">• На ленте нет кассетной памяти. → Используйте ленту с кассетной памятью. (стр.138)• Команда CM SEARCH установлена в положение OFF в установках MENU. → Установите ее в положение ON. (стр. 93)• На ленте нет титров. → Нанесите титры. (стр. 85)
Не слышен новый звук, добавленный на записанную ленту.	<ul style="list-style-type: none">• Команда AUDIO MIX установлена на стороне ST1 в установках MENU. → Отрегулируйте команду AUDIO MIX в установках MENU. (стр. 93)
Не отображается титр.	<ul style="list-style-type: none">• Команда TITLE DSP.L установлена в положение OFF в установках MENU. → Установите ее в положение ON в установках MENU. (стр. 93)
Неправильно работает поиск титра или поиск даты.	<ul style="list-style-type: none">• Лента имеет пробелы в записанной части. (стр. 138)

В режимах записи и воспроизведения.

Возможная причина	Вероятная причина и/или метод устранения
Не включается питание.	<ul style="list-style-type: none">• Не установлен батарейный блок, либо же он разрядился или почти разрядился. → Установите заряженный батарейный блок. (стр. 12, 13)• Сетевой адаптер переменного тока не подсоединен к сети. → Подсоедините сетевой адаптер переменного тока к сети. (стр. 18)
Не работает функция поиска конца на ленте.	<ul style="list-style-type: none">• Кассета была вынута после записи при использовании ленты без кассетной памяти.• Запись на новую ленту еще не выполнялась.
Неправильно работает функция поиска конца ленты.	<ul style="list-style-type: none">• Лента имеет пропуски в начале или в середине.
Батарейный блок быстро разряжается.	<ul style="list-style-type: none">• Окружающая температура является слишком низкой.• Батарейный блок заряжен не полностью. → Зарядите снова батарейный блок. (стр. 13)• Батарейный блок полностью разряжен и не может быть перезаряжен. → Замените его на новый батарейный блок. (стр. 12)
Индикатор оставшегося заряда батарейного блока показывает неправильное время.	<ul style="list-style-type: none">• Вы использовали длительное время батарейный блок в крайне жарких или холодных окружающих условиях.• Батарейный блок полностью разряжен и не может быть перезаряжен. → Замените его на новый батарейный блок. (стр. 12)• Батарейный блок разряжен. → Используйте заряженный батарейный блок. (стр. 12, 13)
Кассета не вынимается из держателя.	<ul style="list-style-type: none">• Отсоединен источник питания. → Подсоедините его плотно. (стр. 12, 18)• Батарейный блок разряжен. → Используйте заряженный батарейный блок или сетевой адаптер переменного тока (стр. 12, 18)
Мигают индикаторы  и  , и никакие функции, кроме извлечения кассеты, не работают.	<ul style="list-style-type: none">• Произошла конденсация влаги. → Выньте кассету и оставьте Вашу видеокамеру примерно на 1 час для акклиматизации. (стр. 158)
Не высвечивается индикатор  , когда используется лента с кассетной памятью.	<ul style="list-style-type: none">• Загрязнен или запылен позолоченный разъем кассеты. → Очистите позолоченный разъем. (стр. 140)
Не отображается индикатор оставшейся ленты.	<ul style="list-style-type: none">• Индикатор REMAIN  установлен в положение AUTO в установках MENU. → Установите его в положение ON, чтобы всегда отображался индикатор оставшейся ленты. (стр. 93)

При эксплуатации с Memory Stick

– Только модель DCR-TRV10E

Возможная причина	Вероятная причина и/или метод устранения
Не функционирует Memory Stick.	<ul style="list-style-type: none">Переключатель POWER установлен в положение CAMERA. → Установите его в положение MEMORY. (стр. 109)
Не функционирует запись.	<ul style="list-style-type: none">Емкость Memory Stick уже заполнена. → Сотрите ненужные изображения и запишите снова. (стр. 131, 112)Не вставлена Memory Stick. → Вставьте Memory Stick. (стр. 108)Вставленная Memory Stick не отформатирована. → Отформатируйте Memory Stick. (стр. 111)Лепесток защиты записи на Memory Stick установлен в положение LOCK. → Сдвиньте лепесток для записи. (стр. 106)
Не удаляется изображение.	<ul style="list-style-type: none">Изображение защищено. → Отмените защиту изображения. (стр. 128)
Вы не можете отформатировать Memory Stick.	<ul style="list-style-type: none">Лепесток защиты от стирания записи на Memory Stick установлен в положение LOCK. → Установите лепесток для записи. (стр. 106)Не установлена Memory Stick. → Установите Memory Stick. (стр. 108)
Не может быть выполнено удаление всех изображений.	<ul style="list-style-type: none">Лепесток защиты от стирания записи на Memory Stick установлен в положение LOCK. → Установите лепесток для записи. (стр. 106)Не установлена Memory Stick. → Установите Memory Stick. (стр. 108)
Вы не можете защитить изображение.	<ul style="list-style-type: none">Лепесток защиты от стирания записи на Memory Stick установлен в положение LOCK. → Установите лепесток для записи. (стр. 106)Изображение для защиты не воспроизводится. → Нажмите кнопку MEMORY PLAY для воспроизведения изображения. (стр. 121)Не установлена Memory Stick. → Установите Memory Stick. (стр. 108)
Вы не можете записать печатный знак на неподвижном изображении.	<ul style="list-style-type: none">Лепесток защиты от стирания записи на Memory Stick установлен в положение LOCK. → Установите лепесток для записи. (стр. 106)Изображение для защиты не воспроизводится. → Нажмите кнопку MEMORY PLAY для воспроизведения изображения. (стр. 121)Не установлена Memory Stick. → Установите Memory Stick. (стр. 108)
Не работает функция демонстрации слайдов.	<ul style="list-style-type: none">Не установлена Memory Stick. → Установите Memory Stick. (стр. 108)
Не работает функция сохранения в памяти фотоснимков.	<ul style="list-style-type: none">Лепесток защиты от стирания записи на Memory Stick установлен в положение LOCK. → Установите лепесток для записи. (стр. 106)Не установлена Memory Stick. → Установите Memory Stick. (стр. 108)

Прочее

Возможная причина	Вероятная причина и/или метод устранения
Не записываются титры.	<ul style="list-style-type: none">Лента не имеет кассетной памяти. → Используйте ленту с кассетной памятью. (стр. 138)Кассетная память переполнена. → Сотрите другой титр. (стр. 88)На кассете выполнена установка для предотвращения случайного стирания. → Передвиньте защитный лепесток так, чтобы не был виден красный участок. (стр. 19)Ничто не записано на этом участке ленты. → Наложите титр на записанный участок. (стр. 85)

Прочее

Возможная причина	Вероятная причина и/или метод устранения
Не выполняется маркировка кассеты.	<ul style="list-style-type: none">• Лента не имеет кассетной памяти. → Используйте ленту с кассетной памятью. (стр. 138)• Кассетная память переполнена. → Сотрите некоторые титры. (стр. 88)• На кассете выполнена установка для предотвращения случайного стирания. → Передвиньте защитный лепесток так, чтобы не был виден красный участок. (стр. 19)
Во время монтажа с использованием кабеля i.LINK (соединительный кабель DV), записываемое изображение не контролируется.	<ul style="list-style-type: none">• Отсоедините кабель i.LINK (соединительный кабель DV) и подсоедините снова.
Не функционирует синхронный монтаж DV. (только модель DCR-TRV10E)	<ul style="list-style-type: none">• Селектор входного сигнала на KBM установлен неправильно. → Установите селектор в положение входного сигнала DV. Если Вы используете другую видеокамеру DV, установите переключатель питания в положение VTR.• Видеокамера подсоединена к аппаратуре DV, не относящейся к изделиям фирмы Sony. → Выполните обычный монтаж.• Сделана попытка установки программы на незаписанную часть ленты. → Установите программу еще раз на записанную часть ленты.
Изображение от телевизора или KBM не появляется, даже если Ваша видеокамера подсоединена к выходным гнездам на телевизоре или KBM.	<ul style="list-style-type: none">• Команда DISPLAY установлена в положение V-OUT/LCD в установках MENU. → Установите ее в положение LCD (стр. 93)
Не работает прилагаемый к Вашей видеокамере пульт дистанционного управления.	<ul style="list-style-type: none">• Команда COMMANDER установлена в положение OFF в установках MENU. → Установите ее в положение ON. (стр. 93)• Что-то преграждает инфракрасные лучи. → Устраните препятствие.• Батарейки вставлены в держатель так, что полюса + и – расположены не в соответствии со знаками + –. → Вставьте батарейки, соблюдая надлежащую полярность. (стр. 174)• Батарейки разрядились. → Вставьте новые батарейки. (стр. 174)
В течение 5 секунд звучит мелодия или зуммерный сигнал.	<ul style="list-style-type: none">• Произошла конденсация влаги. → Выньте кассету и оставьте Вашу видеокамеру примерно на 1 час для акклиматизации. (стр. 158)• В Вашей видеокамере произошли неполадки. → Выньте кассету и вставьте ее снова, а затем включите Вашу видеокамеру.
Во время зарядки батарейного блока ни один из индикаторов не появляется и не мигает в окошке дисплея.	<ul style="list-style-type: none">• Отсоединен сетевой адаптер переменного тока. → Подсоедините его плотно. (стр. 18)• Неполадка с батарейным блоком. → Обратитесь в сервисный центр Sony или в местное уполномоченное предприятие по обслуживанию изделий Sony.
При включенном питании не работает ни одна из функций.	<ul style="list-style-type: none">• Отсоедините провод сетевого адаптера переменного тока или снимите батарейный блок, а затем подсоедините его снова через 1 минуту. Включите питание. Если функции все еще не работают, откройте панель ЖКД и нажмите кнопку RESET рядом с динамиком, используя при этом заостренный предмет. (Если Вы нажали кнопку RESET, все установки, включая дату и время, вернуться к первоначальным установкам) (стр. 167).

Индикация самодиагностики

В Вашей видеокамере имеется функция самодиагностики.

Эта функция отображает текущее состояние Вашей видеокамеры в виде 5-значного кода (комбинация из одной буквы и цифр) в видеоискателе, на экране ЖКД или в окошке дисплея. В случае отображения 5-значного кода, следует выполнить проверку в соответствии со следующей таблицей кодов. Последние две цифры (обозначенные как □□) будут отличаться в зависимости от состояния Вашей видеокамеры.

Видеоискатель (или экран ЖКД)

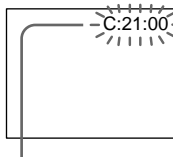

Индикация самодиагностики

- С:□□:□□
Вы можете выполнить обслуживание Вашей видеокамеры самостоятельно.
- Е:□□:□□
Обратитесь в сервисный центр Sony или в местное уполномоченное предприятие по обслуживанию изделий Sony.

Пятизначная индикация	Вероятная причина и/или метод устранения
C:04:□□	<ul style="list-style-type: none"> • Вы используете батарейный блок, который не является батарейным блоком "InfoLITHIUM". → Используйте батарейный блок "InfoLITHIUM" (стр. 17)
C:21:□□	<ul style="list-style-type: none"> • Произошла конденсация влаги. → Выньте кассету и оставьте Вашу видеокамеру примерно на 1 час для акклиматизации. (стр. 158)
C:22:□□	<ul style="list-style-type: none"> • Загрязнены видеоголовки. → Почистите видеоголовки с помощью очистительной кассеты Sony DVM12CL (не прилагается). (стр. 159)
C:31:□□	<ul style="list-style-type: none"> • Произошла неполадка, отличающаяся от приведенных выше, которую Вы можете устранить самостоятельно. → Выньте кассету и вставьте ее снова, а затем включите Вашу видеокамеру. → Отсоедините провод электропитания сетевого адаптера переменного тока или же выньте батарейный блок. После повторного подсоединения источника питания включите Вашу видеокамеру.
C:32:□□	
E:61:□□	<ul style="list-style-type: none"> • Произошла неполадка, которую Вы можете устранить самостоятельно. → Обратитесь в сервисный центр Sony или в местное уполномоченное предприятие по обслуживанию изделий Sony, где следует сообщить о 5-значном коде. (пример: E:61:10)
E:62:□□	

Если Вы не можете самостоятельно устранить неполадку даже после опробования соответствующих методов устранения несколько раз, обратитесь в сервисный центр Sony или в местное уполномоченное предприятие по обслуживанию изделий Sony.

Предупреждающие индикаторы и сообщения

Если в видеоискателе, на экране ЖКД или в окошке дисплея появятся индикаторы и сообщения, проверьте следующее:

См. страницу в круглых скобках “ () ” для более подробной информации.

- Предупреждающие сообщения не будут появляться в зеркальном режиме.
- Индикаторы и сообщения отображаются желтым цветом.

Предупреждающие индикаторы

Загрязнились видеоголовки

Быстрое мигание:

- Вам нужно почистить головки с помощью очистительной кассеты Sony DVM12CL (не прилагается). (стр.159).

Батарейный блок разрядился или почти разрядился.

Медленное мигание:

- Батарейный блок почти разряжен.

Быстрое мигание:

- Батарейный блок разряжен (стр. 13).

В зависимости от условий, может мигать индикатор , даже если еще осталось заряда на 5-10 минут.

Предупреждающий индикатор относительно ленты

Медленное мигание:

- Лента почти достигла конца.
- Лента не вставлена (стр. 19).*

Быстрое мигание:

- Лента закончилась (стр. 19, 33).*
- Лепесток защиты записи на кассете отсутствует (красный) (стр. 19).*

Вам нужно вынуть кассету

Медленное мигание:

- Лепесток защиты записи на кассете отсутствует (красный) (стр. 19).*

Быстрое мигание:

- Произошла конденсация влаги (стр. 158)
- Лента закончилась (стр. 19, 33).*
- Сработала функция индикации самодиагностики (стр. 154).*

Произошла конденсация влаги*

Быстрое мигание:

- Вытолкните кассету, выключите Вашу видеокамеру и оставьте ее примерно на 1 час с открытым отсеком для кассеты (стр. 158).

Предупреждающие индикаторы кассеты с памятью

Медленное мигание:

- Установлена лента без кассетной памяти (стр. 19).*

Индикации самодиагностики

(стр. 154).*

Предупреждающие индикаторы Memory Stick (Только модель DCR-TRV10E)

Медленное мигание:

- Не установлена Memory Stick (стр. 108).*
- Memory Stick отформатирована неправильно (стр. 111).

Защита изображения (Только модель DCR-TRV10E)





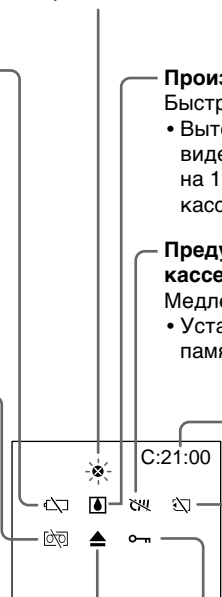





Медленное мигание:

- Изображение защищено (стр. 128).*



Предупреждающий индикаторы и сообщения

Предупреждающие сообщения

- CLOCK SET Повторно установите дату и время (стр. 104)
- For “InfoLITHIUM” BATTERY ONLY Используйте батарейный блок “InfoLITHIUM” (стр. 17)
-  CLEANING CASSETTE Загрязнились видеоголовки. (стр. 159)
-  FULL Кассетная память переполнена.
-  16BIT AUDIO MODE установлено в положение 16BIT (стр. 93).* Вы не можете перезаписать новый звук.
-  REC MODE REC MODE установлено в положение LP (стр. 93).* Вы не можете перезаписать новый звук.
-  TAPE На ленте нет записанного участка. Вы не можете перезаписать новый звук.
-  “i.LINK” CABLE Подсоединен кабель i.LINK (стр. 73).* Вы не можете перезаписать новый звук.
-  FULL Memory Stick переполнена.* (только модель DCR-TRV10E)
-   Лепесток защиты записи на Memory Stick установлен в положение LOCK (стр. 106).* (только модель DCR-TRV10E)
-  На Memory Stick нет записанных неподвижных изображений (стр. 112).* (только модель DCR-TRV10E)
-  NO MEMORY STICK Не вставлена Memory Stick (стр. 108). (только модель DCR-TRV10E)

* Вы услышите мелодию или зуммерный сигнал.

Using your camcorder abroad

Using your camcorder abroad

You can use your camcorder in any country or area with the AC power adaptor supplied with your camcorder within 100 V to 240 V AC, 50/60 Hz.

Your camcorder is a PAL system based camcorder. If you want to view the playback picture on a TV, it must be a PAL system based TV with VIDEO/AUDIO input jack.

The following shows TV colour systems used overseas.

PAL system

Australia, Austria, Belgium, China, Czech Republic, Denmark, Finland, Germany, Great Britain, Holland, Hong Kong, Italy, Kuwait, Malaysia, New Zealand, Norway, Portugal, Singapore, Slovak Republic, Spain, Sweden, Switzerland, Thailand, etc.

PAL-M system

Brazil

PAL-N system

Argentina, Paraguay, Uruguay

NTSC system

Bahama Islands, Bolivia, Canada, Central America, Chile, Colombia, Ecuador, Jamaica, Japan, Korea, Mexico, Peru, Surinam, Taiwan, the Philippines, the U.S.A., Venezuela, etc.

SECAM system

Bulgaria, France, Guyana, Hungary, Iran, Iraq, Monaco, Poland, Russia, Ukraine, etc.

Simple setting of clock by time difference

You can easily set the clock to the local time by setting a time difference. Select WORLD TIME in the MENU settings. See page 98 for more information.

Использование Вашей видеокамеры за границей

Использование Вашей видеокамеры за границей

Вы можете использовать Вашу видеокамеру в любой стране или области с помощью сетевого адаптера переменного тока, прилагаемого к Вашей видеокамере, который можно использовать в пределах от 100 В до 240 В переменного тока с частотой 50/60 Гц.

Ваша видеокамера основана на системе PAL. Если Вы хотите просмотреть воспроизводимое изображение на телевизоре, то это должен быть телевизор, основанный на системе PAL, с входными гнездами VIDEO/AUDIO.

Ниже приведены системы цветного телевидения, используемые за рубежом.

Система PAL

Австралия, Австрия, Бельгия, Великобритания, Германия, Голландия, Гонконг, Дания, Испания, Италия, Китай, Кувейт, Малайзия, Новая Зеландия, Норвегия, Португалия, Сингапур, Словацкая Республика, Таиланд, Финляндия, Чешская Республика, Швейцария, Швеция и т.д.

Система PAL-M

Бразилия

Система PAL-N

Аргентина, Парагвай, Уругвай

Система NTSC

Багамские острова, Боливия, Венесуэла, Канада, Колумбия, Корея, Мексика, Перу, Суринам, США, Тайвань, Филиппины, Центральная Америка, Чили, Эквадор, Ямайка, Япония и т.д.

Система SECAM



Болгария, Венгрия, Гвиана, Ирак, Иран, Монако, Польша, Россия, Украина, Франция и т.д.

Простая установка разницы во времени на часах

Вы можете легко установить часы на местное время путем установки разницы во времени. Выберите команду WORLD TIME в установках MENU. Подробные сведения приведены на стр. 103.

Maintenance information and precautions

Moisture condensation

If your camcorder is brought directly from a cold place to a warm place, moisture may condense inside your camcorder, on the surface of the tape, or on the lens. In this condition, the tape may stick to the head drum and be damaged or your camcorder may not operate correctly. If there is moisture inside your camcorder, the beep sounds and the  indicator flashes. When the  indicator flashes at the same time, the cassette is inserted in your camcorder. If moisture condenses on the lens, the indicator will not appear.

If moisture condensation occurred

None of the functions except cassette ejection will work. Eject the cassette, turn off your camcorder, and leave it for about 1 hour with the cassette compartment open. Your camcorder can be used again if the  indicator does not appear when the power is turned on again.

Note on moisture condensation

Moisture may condense when you bring your camcorder from a cold place into a warm place (or vice versa) or when you use your camcorder in a hot place as follows:



- You bring your camcorder from a ski slope into a place warmed up by a heating device
- You bring your camcorder from an air-conditioned car or room into a hot place outside
- You use your camcorder after a squall or a shower
- You use your camcorder in a high temperature and humidity place

How to prevent moisture condensation

When you bring your camcorder from a cold place into a warm place, put your camcorder in a plastic bag and tightly seal it. Remove the bag when the air temperature inside the plastic bag has reached the surrounding temperature (after about 1 hour).

Информация по уходу за аппаратом и меры предосторожности

Конденсация влаги

Если видеокамера принесена прямо из холодного места в теплое, то внутри видеокамеры, на поверхности ленты или на объективе может произойти конденсация влаги. В таком состоянии лента может прилипнуть к барабану головки и будет повреждена или же видеокамера не сможет работать надлежащим образом. Если внутри видеокамеры произошла конденсация влаги, то прозвучит зуммерный сигнал, а на экране ЖКД будет мигать индикатор . Если в то же самое время будет мигать индикатор , это значит, что в видеокамеру вставлена кассета. Если влага сконденсировалась на объективе, индикатор появляться не будет.

Если произошла конденсация влаги

Ни одна из функций, кроме выталкивания кассеты, не будут работать. Извлеките кассету, выключите видеокамеру и оставьте ее приблизительно на 1 час с открытым отсеком для кассеты. Если при повторном включении питания индикатор  не появится на дисплее, Вы можете снова пользоваться видеокамерой.

Примечание по конденсации влаги

Влага может образоваться, если Вы принесете Вашу видеокамеру из холодного места в теплое (или наоборот) или когда Вы используете Вашу видеокамеру в жарком месте в следующих случаях:

- Вы принесли Вашу видеокамеру с лыжного склона в помещение, где функционирует обогреватель
- Вы принесли Вашу видеокамеру из автомобиля или из комнаты с воздушным кондиционированием в жаркое место на улице
- Вы используете видеокамеру после грозы или дождя
- Вы используете Вашу видеокамеру в очень жарком и влажном месте.

Как предотвратить конденсацию влаги



Если видеокамера принесена из холодного места в теплое, то положите видеокамеру в полиэтиленовый пакет и плотно заклейте его. Выньте видеокамеру из полиэтиленового пакета, когда температура воздуха внутри пакета достигнет температуры окружающего воздуха (приблизительно через 1 час).

Maintenance information and precautions

Maintenance information

Cleaning the video head

To ensure normal recording and clear pictures, clean the video heads. The video head may be dirty when:

- mosaic-pattern noise appears on the playback picture.
- playback pictures do not move.
- playback pictures do not appear.
- the  indicator and “ CLEANING CASSETTE” message appear one after another or the  indicator flashes on the LCD screen or in the viewfinder.

If the above problem, [a] or [b] occurs, clean the video heads for 10 seconds with the Sony DVM12CL cleaning cassette (not supplied). Check the picture and if the above problem persists, repeat cleaning.



ог/или



Cleaning the LCD screen

If fingerprints or dust make the LCD screen dirty, we recommend using a LCD Cleaning Kit (not supplied) to clean the LCD screen.

Charging the vanadium-lithium battery in your camcorder

Your camcorder is supplied with a vanadium-lithium battery installed so as to retain the date and time, etc., regardless of the setting of the POWER switch. The vanadium-lithium battery is always charged as long as you are using your camcorder. The battery, however, will get discharged gradually if you do not use your camcorder. It will be completely discharged in about a half year if you do not use your camcorder at all. Even if the vanadium-lithium battery is not charged, it will not affect the camcorder operation. To retain the date and time, etc., charge the battery if the battery is discharged.

Charging the vanadium-lithium battery:



- Connect your camcorder to mains using the AC power adaptor supplied with your camcorder, and leave your camcorder with the POWER switch turned off for more than 24 hours.
- Or install the fully charged battery pack in your camcorder, and leave your camcorder with the POWER switch turned off for more than 24 hours.

Информация по уходу за аппаратом и меры предосторожности

Информация по уходу

Чистка видеоголовок

Для обеспечения нормальной записи и четкого изображения следует периодически чистить видеоголовки. Видеоголовки возможно загрязнены, если:

- на воспроизводимом изображении появляются помехи типа мозаики.
- воспроизводимое изображение не двигается.
- воспроизводимое изображение не появляется на экране.
- на экране ЖКД или в видискателе появляются один за другим индикатор  и сообщение “ CLEANING CASSETTE” или же мигает индикатор .

Если возникнут помехи типа [a] или [b], почистите видеоголовки с помощью очистительной кассеты Sony DVM12CL (не прилагается) в течение 10 секунд. Проверьте изображение и, если описанные выше проблемы не устранились, повторите чистку.

Чистка экрана ЖКД

Если на экране ЖКД появятся отпечатки или пыль, рекомендуется воспользоваться очистительным набором для ЖКД (не прилагается) для чистки ЖКД.

Зарядка ванадиево-литиевой батарейки в Вашей видеокамере

К Вашей видеокамере прилагается ванадиево-литиевая батарейка, установленная с тем, чтобы сохранять в памяти дату и время и т.п. независимо от установки переключателя POWER. Ванадиево-литиевая батарейка заряжается всегда в то время, когда Вы используете свою видеокамеру. Однако батарейка будет постепенно разряжаться, если Вы не используете Вашу видеокамеру. Она практически полностью разрядится примерно через полгода, если Вы не будете использовать Вашу видеокамеру совсем. Даже если ванадиево-литиевая батарейка не заряжена, это не повлияет на работу видеокамеры. Для сохранения в памяти даты и времени следует зарядить батарейку, если она разряжена.

Зарядка ванадиево-литиевой батарейки

- Подсоедините Вашу видеокамеру к сети с помощью сетевого адаптера переменного тока, прилагаемого к Вашей видеокамере, и оставьте Вашу видеокамеру с выключенным положением переключателя питания POWER более, чем на 24 часа.
- Или же установите полностью заряженный батарейный блок в Вашу видеокамеру и оставьте Вашу видеокамеру с выключенным положением переключателя питания POWER более, чем на 24 часа.

Precautions

Camcorder operation

- Operate your camcorder on 7.2 V (battery pack) or 8.4 V (AC power adaptor).
- For DC or AC operation, use the accessories recommended in this operating instructions.
- If any solid object or liquid get inside the casing, unplug your camcorder and have it checked by a Sony dealer before operating it any further.
- Avoid rough handling or mechanical shock. Be particularly careful of the lens.
- Keep the POWER switch set to OFF when you are not using your camcorder.
- Do not wrap your camcorder with a towel, for example, and operate it. Doing so might cause heat to build up inside.
- Keep your camcorder away from strong magnetic fields or mechanical vibration.
- Do not touch the LCD screen with your fingers or a sharp-pointed object.
- If your camcorder is used in a cold place, a residual image may appear on the LCD screen. This is not a malfunction.
- While using your camcorder, the back of the LCD screen may heat up. This is not a malfunction.

On handling tapes

- Do not insert anything into the small holes on the rear of the cassette. These holes are used to sense the type and thickness of the tape and if the recording tab is in or out.
- Do not open the tape protect cover or touch the tape.
- Avoid touching or damaging the terminals. To remove dust, clean the terminals with a soft cloth.

Camcorder care

- Remove the tape, and periodically turn on the power, operate the CAMERA and VTR sections and play back a tape for about 3 minutes when your camcorder is not to be used for a long time.
- Clean the lens with a soft brush to remove dust. If there are fingerprints on the lens, remove them with a soft cloth.
- Clean the camcorder body with a dry soft cloth, or a soft cloth lightly moistened with a mild detergent solution. Do not use any type of solvent which may damage the finish.
- Do not let sand get into your camcorder. When you use your camcorder on a sandy beach or in a dusty place, protect it from the sand or dust. Sand or dust may cause your camcorder to malfunction, and sometimes this malfunction cannot be repaired.

Меры предосторожности

Эксплуатация видеокамеры

- Эксплуатируйте видеокамеру от 7,2 В (батарейный блок) или 8,4 В (сетевой адаптер переменного тока)
- Что касается эксплуатации видеокамеры от постоянного и переменного тока, используйте принадлежности, рекомендуемые в данной инструкции по эксплуатации.
- Если какой-нибудь твердый предмет или жидкость попали внутрь корпуса, то выключите видеокамеру и проверьте ее у дилера Sony перед дальнейшей ее эксплуатацией.
- Избегайте грубого обращения с видеокамерой или механических ударов. Будьте особенно осторожны с объективом.
- Если видеокамера не используется, держите выключатель POWER в положении OFF.
- Не заворачивайте Вашу видеокамеру, например, в полотенце, и не эксплуатируйте ее в таком состоянии. В противном случае может произойти повышение температуры внутри видеокамеры.
- Держите Вашу видеокамеру подальше от сильных магнитных полей или механической вибрации.
- Не прикасайтесь к экрану ЖКД своими пальцами или острыми предметами.
- При эксплуатации Вашей видеокамеры в холодном месте, на экране ЖКД может появиться остаточное изображение. Это не является неисправностью.
- При эксплуатации Вашей видеокамеры, задняя сторона экрана ЖКД может нагреваться. Это не является неисправностью.

Относительно обращения с лентами

- Не вставляйте ничего в маленькие отверстия на задней стороне кассеты. Эти отверстия используются для определения типа и толщины ленты, а также для определения наличия или отсутствия лепестка защиты записи на ленте.
- Не открывайте предохранительную крышку ленты и не прикасайтесь к ленте.
- Избегайте касания или повреждения полюсов. Для удаления пыли чистите полюса с помощью мягкой ткани.

Уход за видеокамерой

- Периодически вынимайте кассету и включайте питание, оперируйте устройствами CAMERA и VTR и воспроизводите ленту порядка 3-х минут, если Ваша видеокамера не будет использоваться длительное время.
- Чистите объектив с помощью мягкой кисточки для удаления пыли. Если имеются отпечатки пальцев на объективе, то удалите их с помощью мягкой ткани.
- Чистите корпус видеокамеры с помощью сухой мягкой ткани или мягкой ткани, слегка смоченной раствором умеренного моющего средства. Не используйте каких-либо типов растворителей, которые могут повредить отделку.
- Не допускайте попадания песка в видеокамеру. Если Вы используете видеокамеру на песчаном пляже или в каком-либо пыльном месте, предохраните аппарат от песка или пыли. Песок или пыль могут привести к неисправности аппарата, которая иногда может быть неисправимой.

Maintenance information and precautions

AC power adaptor

- Unplug the unit from the mains when you are not using the unit for a long time. To disconnect the mains lead, pull it out by the plug. Never pull the mains lead itself.
- Do not operate the unit with a damaged cord or if the unit has been dropped or damaged.
- Do not bend the mains lead forcibly, or place a heavy object on it. This will damage the cord and may cause fire or electrical shock.
- Prevent metallic objects from coming into contact with the metal parts of the connecting section. If this happens, a short may occur and the unit may be damaged.
- Always keep metal contacts clean.
- Do not disassemble the unit.
- Do not apply mechanical shock or drop the unit.
- While the unit is in use, particularly during charging, keep it away from AM receivers and video equipment. AM receivers and video equipment disturb AM reception and video operation.
- The unit becomes warm during use. This is not a malfunction.
- Do not place the unit in locations that are:
 - Extremely hot or cold
 - Dusty or dirty
 - Very humid
 - Vibrating

Battery pack

- Use only the specified charger or video equipment with the charging function.
- To prevent accident from a short circuit, do not allow metal objects to come into contact with the battery terminals.
- Keep the battery pack away from fire.
- Never expose the battery pack to temperatures above 60°C (140°F), such as in a car parked in the sun or under direct sunlight.
- Keep the battery pack dry.
- Do not expose the battery pack to any mechanical shock.
- Do not disassemble nor modify the battery pack.
- Attach the battery pack to the video equipment securely.
- Charging while some capacity remains does not affect the original battery capacity.

Информация по уходу за аппаратом и меры предосторожности

Сетевой адаптер переменного тока

- Отсоедините аппарат от электрической сети, если он не используется длительное время. Для отсоединения сетевого шнура потяните его за разъем. Никогда не тяните за сам шнур.
- Не эксплуатируйте аппарат с поврежденным шнуром или же в случае, если аппарат упал или был поврежден.
- Не сгибайте сетевой провод силой и не ставьте на него тяжелые предметы. Это повредит провод и может привести к пожару или поражению электрическим током.
- Будьте осторожны, чтобы никакие металлические предметы не соприкасались с металлическими контактами соединительной пластины. Если это случится, то может произойти короткое замыкание, и аппарат может быть поврежден.
- Всегда поддерживайте металлические контакты в чистоте.
- Не разбирайте аппарат.
- Не подвергайте аппарат механической вибрации и не роняйте его.
- При использовании аппарата, особенно во время зарядки, держите его подальше от приемников AM-радиовещания и видеоаппаратуры. Приемники AM-радиовещания и видеоаппаратура нарушают AM-радиоприем и работу видеоаппаратуры.
- В процессе эксплуатации аппарат нагревается. Это является вполне нормальным.
- Не размещайте аппарат в местах:
 - Чрезмерно жарких или холодных
 - Пыльных или грязных
 - Очень влажных
 - Подверженных воздействию вибрации

Батарейный блок

- Используйте только рекомендуемое зарядное устройство или видеоаппаратуру с зарядной функцией.
- Для предотвращения несчастного случая из-за короткого замыкания не допускайте контакта металлических предметов с полюсами батарейного блока.
- Не располагайте батарейный блок вблизи огня.
- Не подвергайте батарейный блок воздействию температур свыше 60°C, например, в припаркованном под солнцем автомобиле или под прямым солнечным светом.
- Поддерживайте батарейный блок в сухом виде.
- Не подвергайте батарейный блок воздействию каких-либо механических ударов.
- Не разбирайте и не видоизменяйте батарейный блок.
- Прикрепляйте батарейный блок к видеоаппаратуре плотно.
- Зарядка в случае оставшейся емкости заряда не отражается на емкости первоначального заряда.

Notes on dry batteries

To avoid possible damage from battery leakage or corrosion, observe the following:

- Be sure to insert the batteries with the + – polarities matched to the + – marks.
- Dry batteries are not rechargeable.
- Do not use a combination of new and old batteries.
- Do not use different types of batteries.
- Current flows from batteries when you are not using them for a long time.
- Do not use leaking batteries.

If batteries are leaking

- Wipe off the liquid in the battery compartment carefully before replacing the batteries.
- If you touch the liquid, wash it off with water.
- If the liquid get into your eyes, wash your eyes with a lot of water and then consult a doctor.

If any problem occurs, unplug your camcorder and contact your nearest Sony dealer.

Примечания к сухим батарейкам

Во избежание возможного повреждения видеокамеры вследствие утечки внутреннего вещества батареек или коррозии соблюдайте следующее:

- При установке батареек соблюдайте правильную полярность + – в соответствии с метками + –.
- Сухие батарейки нельзя перезаряжать.
- Не используйте новые батарейки вместе со старыми.
- Не используйте батарейки разного типа.
- Если батарейки не используются длительное время, они постепенно разряжаются.
- Не используйте батарейки, которые потекли.

Если произошла утечка внутреннего вещества батареек

- Перед тем, как заменить батарейки, тщательно протрите остатки жидкости в отсеке для батареек.
- В случае попадания жидкости на кожу, промойте жидкость водой.
- В случае попадания жидкости в глаза, промойте свои глаза большим количеством воды, после чего обратитесь к врачу.

В случае возникновения каких-либо проблем, отключите Вашу видеокамеру от источника питания и обратитесь в ближайший сервисный центр Sony.

Specifications

Video camera recorder

System

Video recording system

2 rotary heads

Helical scanning system

Audio recording system

Rotary heads, PCM system

Quantization: 12 bits (Fs 32 kHz,

stereo 1, stereo 2), 16 bits

(Fs 48 kHz, stereo)

Video signal

PAL colour, CCIR standards

Usable cassette

Mini DV cassette with the **mmDV** mark printed

Tape speed

SP: Approx. 18.81 mm/s

LP: Approx. 12.56 mm/s

Recording/playback time (using cassette DVM60)

SP: 1 hour

LP: 1.5 hours

Fastforward/rewind time (using cassette DVM60)

Approx. 1 min. and 45 seconds (AC power adaptor)

Approx. 2 min. and 30 seconds

(battery pack)

Viewfinder

Electric viewfinder (colour)

Image device

1/4 inch CCD (Charge Coupled Device)

Approx. 800,000 pixels

(Effective: Approx. 400,000 pixels)

Lens

Combined power zoom lens

Filter diameter 30 mm. (1 3/16 in.)

10× (Optical), 120× (Digital)

Focal length

3.3 - 33 mm (5/32 - 1 5/16 in.)

When converted to a 35 mm still camera

42 - 420 mm (1 11/16 - 16 5/8 in.)

Colour temperature

Auto, HOLD (Hold),  Indoor

(3200K),  Outdoor (5800K)

Minimum illumination

5 lux (F 1.7)

0 lux (in the NightShot mode)**

** Objects unable to be seen due to the dark can be shot with infrared lighting.

Input/Output connectors

S video input/output

4-pin mini DIN

Luminance signal: 1 Vp-p, 75 ohms, unbalanced

Chrominance signal: 0.3 Vp-p,

75 ohms, unbalanced

Audio/Video input/output

AV MINI JACK, 1 Vp-p, 75 ohms,

unbalanced, sync negative

327 mV, (at output impedance

more than 47 kilohms)

Output impedance with less than

2.2 kilohms/Stereo minijack

(ø 3.5mm)

Input impedance more than

47 kilohms

DV input/output

4-pin connector

Headphone jack

Stereo minijack (ø 3.5 mm)

LANC control jack

Stereo mini-minijack (ø 2.5 mm)

MIC jack

Minijack, 0.388 mV low impedance

with 2.5 to 3.0 V DC, output

impedance 6.8 kilohms (ø 3.5 mm)

Stereo type

LCD screen

Picture

3.5 inches measured diagonally

72.4 × 50.4 mm (2 7/8 × 2 in.)

Total dot number

DCR-TRV8E: 105,380 (479 × 220)

DCR-TRV10E: 184,580 (839 × 220)

General

Power requirements

7.2 V (battery pack)

8.4 V (AC power adaptor)

Average power consumption

(when using the battery pack)

During camera recording using

LCD

DCR-TRV8E: 3.6 W

DCR-TRV10E: 3.7 W

Viewfinder

2.9 W

Operating temperature

0 °C to 40 °C (32 °F to 104 °F)

Storage temperature

-20 °C to +60 °C (-4 °F to +140 °F)

Dimensions (Approx.)

67.5 × 89 × 157.5 mm

(2 3/4 × 3 5/8 × 6 1/4 in.) (w/h/d)

Mass (approx.)

DCR-TRV8E:

630 g (1 lb 6 oz)

DCR-TRV10E:

650 g (1 lb 6 oz)

excluding the battery pack, cassette and shoulder strap

DCR-TRV8E:

730 g (1 lb 9 oz)

DCR-TRV10E:

750 g (1 lb 10 oz)

including the battery pack,

NP-FM50, cassette DVM60, lens cap

and shoulder strap

Supplied accessories

See page 5.

AC power adaptor

Power requirements

100 - 240 V AC, 50/60 Hz

Power consumption

23 W

Output voltage

DC OUT: 8.4 V, 1.5 A in the operating mode

Operating temperature

0 °C to 40 °C (32 °F to 104 °F)

Storage temperature

-20 °C to +60 °C (-4 °F to +140 °F)

Dimensions (approx.)

125 × 39 × 62 mm

(5 × 1 9/16 × 2 1/2 in.) (w/h/d)

excluding projecting parts

Mass (approx.)

280 g (9.8 oz)

excluding mains lead

Cord length (approx.)

Mains lead: 2 m (6.6 feet)

Connecting cord: 1.6 m (5.2 feet)

Battery pack

Output voltage

DC 7.2 V

Capacity

8.5 Wh

Dimensions (approx.)

38.2 × 20.5 × 55.6 mm

(1 9/16 × 13/16 × 2 1/4 in.)

(w/h/d)

Mass (approx.)

76 g (2.7 oz)

Type

Lithium ion

Memory Stick (DCR-TRV10E only)

Memory

Flash memory

4MB: MSA-4A

Operating voltage

2.7-3.6V

Power consumption

Approx. 45mA in the operating mode

Approx. 130µA in the standby mode

Dimensions (approx.)

50 × 2.8 × 21.5 mm

(2 × 1/8 × 7/8 in.) (w/h/d)

Mass (approx.)

4 g (0.14 oz)

Design and specifications are subject to change without notice.

Технические характеристики

Видеокамера

Система

Система видеозаписи

2 вращающиеся головки

Система наклонной

механической развертки

Система аудиозаписи

Вращающиеся головки, система ИКМ

Дискретизация: 12 битов

(Сдвиг частоты 32 кГц, стерео 1,

стерео 2), 16 битов (Сдвиг

частоты 48 кГц, стерео)

Видеосигнал

Цветовой сигнал PAL, стандарт

МККР

Используемые кассеты

Кассеты мини DV с печатным

знаком **Mini DV**

Скорость ленты

SP: приближ. 18,81 мм/с

LP: приближ. 12,56 мм/с

Время записи/воспроизведения

(при использовании кассеты

DVM60)

SP: 1 час

LP: 1,5 часа

Время ускоренной перемотки

вперед/назад

(при использовании кассеты

DVM60)

Приближ. 1 мин. и 45 сек. (сетевой

адаптер переменного тока)

Приближ. 2 мин. и 30 сек.

(батареиный блок)

Видоискатель

Электрический видоискатель

(цветной)

Формирователь изображения

1/4-дюймовый ПЗС (прибор с

зарядовой связью)

Приближ. 800 000 элементов

изображения

(Эффективные: приближ. 400 000

элементов изображения)

Объектив

Комбинированный объектив с

приводным трансфокатором

Диаметр фильтра 30 мм

10-кратный (оптический), 120-

кратный (цифровой)

Фокусное расстояние

3,3 - 33 мм

При преобразовании в 35-мм

фотокамеру

42 - 420 мм

Цветовая температура

Авторегулирование, HOLD

(блокировка), ☼ -В помещении

(3200K), ☀ -На улице (5800K)

Минимальная освещенность

5 лк (F 1,7)

0 лк (в режиме ночной съемки)**

** Съемку объектов, невидимых в

темноте, можно выполнять с

помощью инфракрасного

освещения.

Разъемы входных/выходных сигналов

Вход/выход S видео

4-штырьковое мини-гнездо DIN

Сигнал яркости: размах 1 В,

75 Ом, несимметричный

Сигнал цветности: размах 0,3 В,

75 Ом, несимметричный

Вход/выход сигнала аудио/

видео

AV MINI JACK, размах сигнала 1

В, 75 Ом, несимметричный,

синхронизированный

отрицательный полюс 327 мВ

(при полном выходном

сопротивлении более чем 47

килоом)

Полное выходное сопротивление

менее 2,2 килоом/

стереофоническое мини-гнездо

(\varnothing 3,5 мм)

Входное полное сопротивление

более 47 КОм

Mini DV вход/выход цифрового

видеосигнала

4-штырьковый разъем

Гнездо головных телефонов

Стереофоническое мини-гнездо

(\varnothing 3,5 мм)

Гнездо управления LANC

Стереофоническое мини-гнездо

(\varnothing 2,5 мм)

Гнездо MIC

Мини-гнездо, 0,388 мВ, низкое

полное сопротивление от 2,5 до

3,0 В постоянного тока, выходное

полное сопротивление 6,8 КОм

(\varnothing 3,5 мм)

Стереофонический тип

Экран ЖКД

Изображение

3,5 дюйма по диагонали

72,4 × 50,4 мм

Общее количество элементов

изображения

DCR-TRV8E: 105 380 (479 × 220)

DCR-TRV10E: 184 580 (839 × 220)

Общие

Требования к питанию

7,2 В (батареиный блок)

8,4 В (сетевой адаптер

переменного тока)

Средняя потребляемая

мощность

(при использовании

батареиноного блока)

Во время записи видеокамерой с

помощью ЖКД

DCR-TRV8E: 3,6 Вт

DCR-TRV10E: 3,7 Вт

Видоискателя

2,9 Вт

Рабочая температура

От 0 °С до 40 °С

Температура хранения

От -20 °С до +60 °С

Размеры (приближ.)

67,5 × 89 × 157,5 мм (ш/в/г)

Вес (приближ.)

DCR-TRV8E:

630 г

DCR-TRV10E:

650 г

не включая батарейный блок,

кассету и плечевой ремень

DCR-TRV8E:

730 г

DCR-TRV10E:

750 г

включая батарейный блок NP-

FM50, кассету DVM60 и плечевой

ремень

Прилагаемые принадлежности

См. стр. 5.

Сетевой адаптер переменного тока

Требования к питанию

100 - 240 В переменного тока, 50/

60 Гц

Потребляемая мощность

23 Вт

Выходное напряжение

DC OUT: 8,4 В; 1,5 А в рабочем

режиме

Рабочая температура

От 0 °С до 40 °С

Температура хранения

От -20 °С до +60 °С

Размеры (приближ.)

125 × 39 × 62 мм (ш/в/г)

не включая выступающие части

Вес (приближ.)

280 г

не включая сетевой шнур

Длина шнура (приближ.)

Сетевой шнур: 2 м

Соединительный шнур: 1,6 м

Батареиный блок

Выходное напряжение

Пост. ток. 7,2 В

Емкость

8,5 Вт·ч

Размеры (приближ.)

38,2 × 20,5 × 55,6 мм

Вес (приближ.)

76 г

Тип

Литиево-ионный

Memory Stick (только модель DCR-TRV10E)

Память

Мигающая память

4 Мб: MSA-4A

Рабочее напряжение

2,7 - 3,6 В

Потребляемая мощность

Приближ. 45 мА в рабочем

режиме

Приближ. 130 мкА в режиме

ожидания

Размеры (приближ.)

50 × 2,8 × 21,5 мм (ш/в/г)

Вес (приближ.)

4 г

Конструкция и технические характеристики могут быть изменены без уведомления.

Identifying the parts and controls

Обозначение частей и регуляторов

Camcorder

Видеокамера

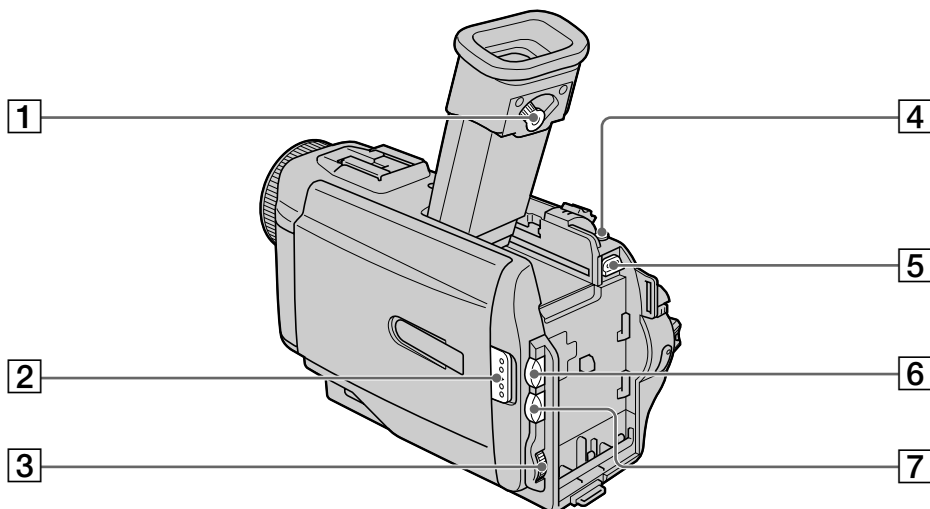

- 1 Viewfinder lens adjustment lever (p. 23)
- 2 OPEN button (p. 20)
- 3 SEL/PUSH EXEC dial (p. 44, 93)
- 4 PHOTO button (p. 41, 112)
- 5 BATT release lever (p. 12)
- 6 PROGRAM AE button (p. 56)
- 7 EXPOSURE button (p. 59)

- 1 Рычаг регулировки объектива видеосъемателя (стр. 23)
- 2 Кнопка OPEN (стр. 20)
- 3 Диск SEL/PUSH EXEC (стр. 44, 93)
- 4 Кнопка PHOTO (стр. 41, 112)
- 5 Рычаг освобождения BATT (стр. 12)
- 6 Кнопка PROGRAM AE (стр. 56)
- 7 Кнопка EXPOSURE (стр. 59)



This mark indicates that this product is a genuine accessory for Sony video products. When purchasing Sony video products, Sony recommends that you purchase accessories with this "GENUINE VIDEO ACCESSORIES" mark.



Данный знак означает, что это изделие является подлинной принадлежностью для видеоаппаратуры Sony. При покупке видеоаппаратуры Sony рекомендуется приобретать для нее принадлежности Sony с таким знаком "GENUINE VIDEO ACCESSORIES".



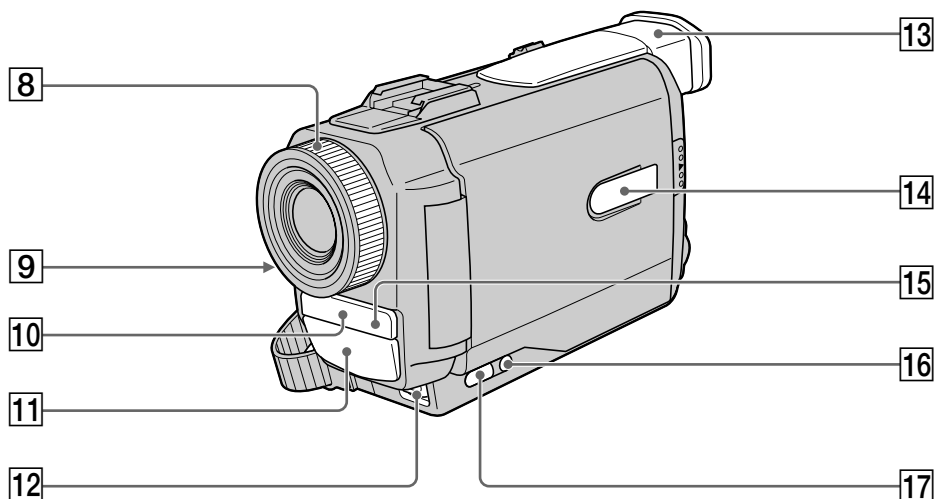

8 Focus ring (p. 60)

9 Camera recording lamp (p. 20)

10 Infrared rays emitter (p. 28, 39)

11 Microphone

12 FOCUS switch (p. 60)

13 Viewfinder (p. 12, 23)

14 Display window (p. 176)

15 Remote sensor (p. 173)

16 BACK LIGHT button (p. 27)

17 FADER button (p. 47)

8 Кольцо фокусировки (стр. 60)

9 Лампа записи видеокамеры (стр. 20)

10 Излучатель инфракрасных лучей
(стр. 28, 39)

11 Микрофон

12 Переключатель FOCUS (стр. 60)

13 Видоискатель (стр. 12, 23)

14 Окошко дисплея (стр. 176)

15 Датчик дистанционного управления
(стр. 173)

16 Кнопка BACK LIGHT (стр. 27)

17 Кнопка FADER (стр. 47)

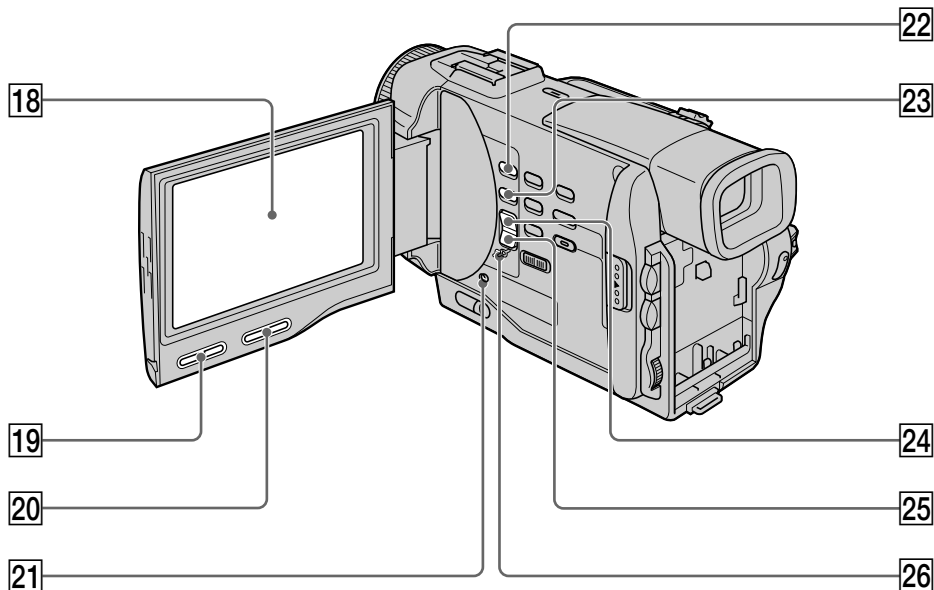

18 LCD screen (p. 22)

19 LCD BRIGHT buttons (p. 22)

20 VOLUME buttons (p. 33)

21 RESET button (p. 145)

22 MEMORY PLAY button (p. 121, 126)
(DCR-TRV10E only)

23 MEMORY INDEX button
(DCR-TRV10E only) (p. 122)

24 MEMORY + button
(DCR-TRV10E only) (p. 121, 126)

25 MEMORY – button
(DCR-TRV10E only) (p. 121, 126)

26 MEMORY DELETE button
(DCR-TRV10E only) (p. 131)

18 Экран ЖКД (стр. 22)

19 Кнопки LCD BRIGHT (стр. 22)

20 Кнопки VOLUME (стр. 33)

21 Кнопка RESET (стр. 153)

22 Кнопка MEMORY PLAY (только модель
DCR-TRV10E) (стр. 121, 126)

23 Кнопка MEMORY INDEX (только модель
DCR-TRV10E) (стр. 122)

24 Кнопка MEMORY + (только модель DCR-
TRV10E) (стр. 121, 126)

25 Кнопка MEMORY – (только модель DCR-
TRV10E) (стр. 121, 126)

26 Кнопка MEMORY DELETE (только модель
DCR-TRV10E) (стр. 131)

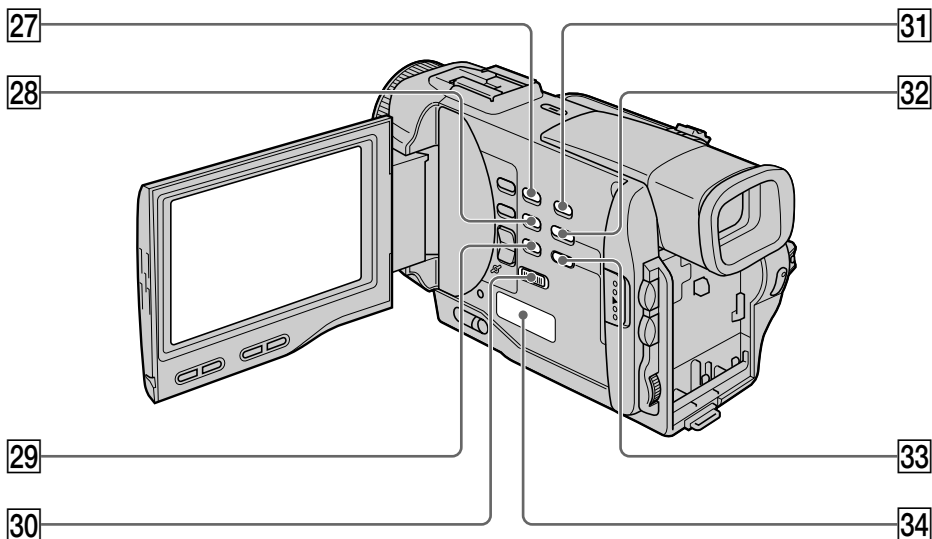

27 SELFTIMER button (p. 30)

28 END SEARCH button (p. 31)

29 DISPLAY button (p. 34)

30 START/STOP MODE switch (p. 25)

31 DIGITAL EFFECT button (p. 52, 63)

32 TITLE button (p. 86)

33 MENU button (p. 44, 93)

34 Speaker

27 Кнопка **SELFTIMER** (стр. 30)

28 Кнопка **END SEARCH** (стр. 31)

29 Кнопка **DISPLAY** (стр. 34)

30 Переключатель **START/STOP MODE**
(стр. 25)

31 Кнопка **DIGITAL EFFECT** (стр. 52, 63)

32 Кнопка **TITLE** (стр. 86)

33 Кнопка **MENU** (стр. 44, 93)

34 Динамик

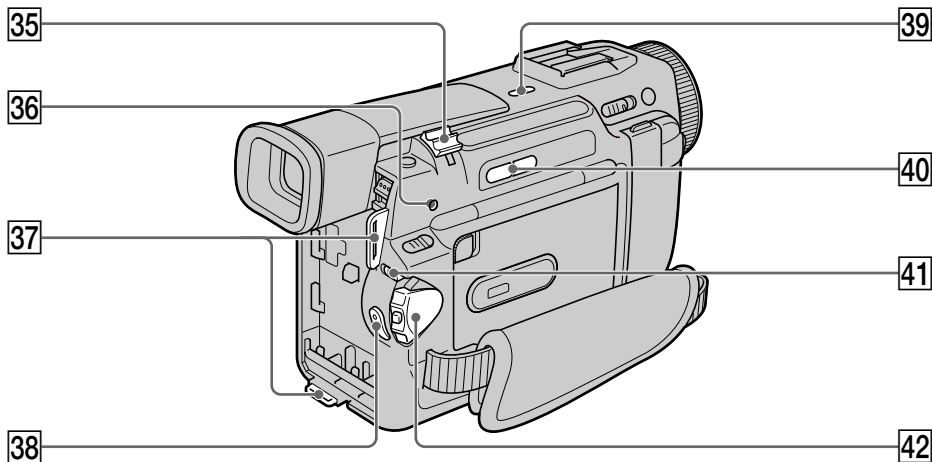

35 Power zoom lever (p. 24)

36 ACCESS lamp (DCR-TRV10E only) (p. 108)

37 Hooks for shoulder strap

38 START/STOP button (p. 20)

39 LASER LINK button (p. 39)

40 EDITSEARCH buttons (p. 31)

41 Lock (DCR-TRV10E only) (p. 21)

42 POWER switch (p. 20)

35 Рычаг приводного вариообъектива
(стр. 24)

36 Лампочка ACCESS
(только модель DCR-TRV10E) (стр. 108)

37 Крючок для плечевого ремня

38 Кнопка START/STOP (стр. 20)

39 Кнопка LASER LINK (стр. 39)

40 Кнопки EDITSEARCH (стр. 31)

41 Фиксатор (только модель DCR-TRV10E)
(стр. 21)

42 Переключатель POWER (стр. 20)

Attaching the shoulder strap

Attach the shoulder strap supplied with your camcorder to the hooks for the shoulder strap.

Прикрепление плечевого ремня

Прикрепите плечевой ремень, прилагаемый к Вашей видеокамере, к крючкам для плечевого ремня.

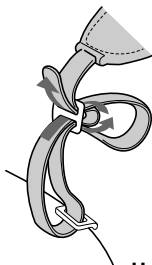

What is LASER LINK?

The LASER LINK system sends and receives pictures and sound between video equipment having the  mark by using infrared rays.

Что такое LASER LINK?

Система LASER LINK посылает и принимает сигналы изображения и звука между видеоаппаратурой, имеющей знак , с помощью инфракрасных лучей.

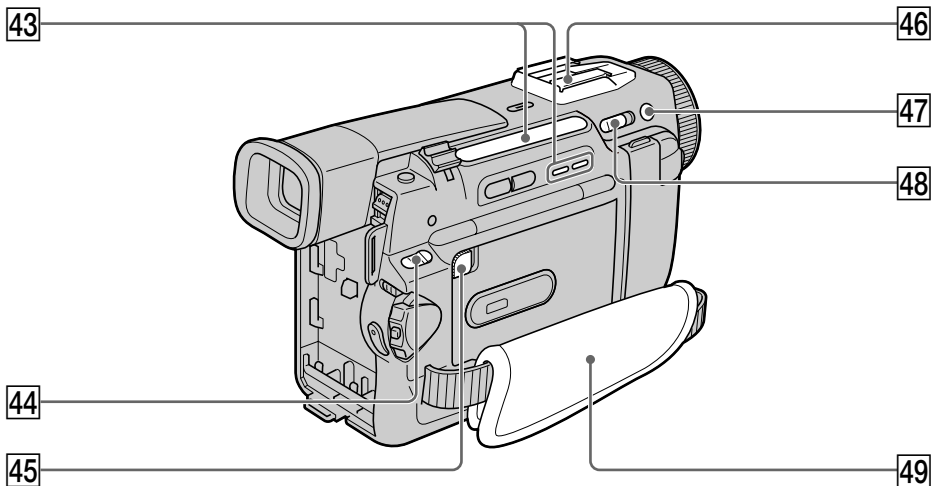

43 Video control buttons (p. 36, 76)

- STOP (stop)
- ◀◀ REW (rewind)
- ▶▶ PLAY (playback)
- ▶▶▶ FF (fastforward)
- || PAUSE (pause)
- REC (recording)

The control buttons light up when you set the POWER switch to VTR.

44 MEMORY OPEN button
(DCR-TRV10E only) (p. 108)

45 MEMORY RELEASE button
(DCR-TRV10E only) (p. 108)

46 Intelligent accessory shoe (p. 172)

47 +SLOW SHTR button (p. 28)

48 NIGHTSHOT switch (p. 28)

49 Grip strap

Fastening the grip strap

Fasten the grip strap firmly.

43 Кнопки видеоконтроля (стр. 36, 76)

- STOP (остановка)
- ◀◀ REW (ускоренная перемотка назад)
- ▶▶ PLAY (воспроизведение)
- ▶▶▶ FF (ускоренная перемотка вперед)
- || PAUSE (пауза)
- REC (запись)

Кнопки контроля высвечиваются при установке переключателя POWER в положение VTR.

44 Кнопка MEMORY OPEN
(только модель DCR-TRV10E) (стр. 108)

45 Кнопка MEMORY RELEASE
(только модель DCR-TRV10E) (стр. 108)

46 Держатель для вспомогательных принадлежностей (стр. 172)

47 Кнопка +SLOW SHTR (стр. 28)

48 Переключатель NIGHTSHOT (стр. 28)

49 Ремень для захвата

Прикрепите ремень для захвата.

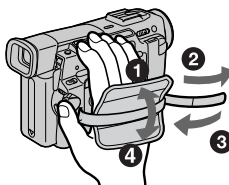

Надежно прикрепите ремень для захвата.

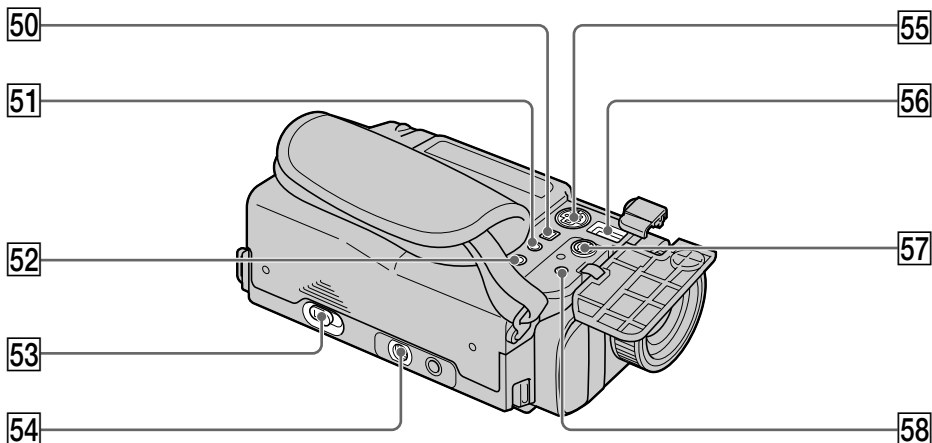

50 DV IN/OUT jack (p. 73)
This “i.LINK” mark is a trademark of Sony Corporation and indicates that this product is in agreement with IEEE 1394-1995 specifications and their revisions.

The DV IN/OUT jack is i.LINK compatible.

51 (headphones) jack
When you use headphones, the speaker on your camcorder is silent.

52 LANC control jack
LANC stands for Local Application Control Bus System. The control jack is used for controlling the tape transport of video equipment and other peripherals connected to the video equipment. This jack has the same function as the jack indicated as CONTROL L or REMOTE.

53 OPEN/EJECT lever (p. 19)

54 Tripod receptacle
Make sure that the length of the tripod screw is less than 6.5 mm (9/32 inch). Otherwise, you cannot attach the tripod securely and the screw may damage your camcorder.

55 S VIDEO jack (p. 38, 71, 76)

56 DC IN jack (p. 13)

57 AUDIO/VIDEO jack (p. 38, 71, 76)

58 MIC jack (PLUG IN POWER)
Connect an external microphone (not supplied). This jack also accepts a “plug-in-power” microphone.

50 Гнездо DV IN/OUT (стр. 73)
Знак “i.LINK” является торговой маркой корпорации Sony и указывает на то, что продукция соответствует техническим условиям IEEE 1394-1995 и их дополнениям.

Гнездо DV IN/OUT совместимо с каналом передачи сигналов i.LINK.

51 Гнездо (головные телефоны)
Если Вы используете головные телефоны, динамик на Вашей видеокамере отключается.

52 Гнездо управления LANC
LANC означает систему канала местного управления. Гнездо управления используется для контроля за перемещением ленты видеоаппаратуры и периферийных устройств, подключенных к ней. Данное гнездо имеет такую же функцию, как и разъемы, обозначенные как CONTROL L или REMOTE.

53 Рычаг OPEN/EJECT (стр. 19)

54 Гнездо для треноги
Убедитесь, что длина винта треноги менее 6,5 мм. В противном случае Вы не сможете надежно прикрепить треногу, а винт может повредить Вашу видеокамеру.

55 Гнездо S VIDEO (стр. 38, 71, 76)

56 Гнездо DC IN (стр. 13)

57 Гнезда AUDIO/VIDEO (стр. 38, 71, 76)

58 Гнездо MIC (PLUG IN POWER)
Для подсоединения внешнего микрофона (не прилагается). Это гнездо также позволяет подключить микрофон “с выключателем питания”.

Note on the Carl Zeiss lens

Your camcorder is equipped with a Carl Zeiss lens which can reproduce a fine image. The lens for your camcorder was developed jointly by Carl Zeiss, in Germany, and Sony Corporation. It adopts the MTF* measurement system for video camera and offers a quality as the Carl Zeiss lens.

* MTF is an abbreviation of Modulation Transfer Function/Factor.

The value number indicates the amount of light of a subject penetrating into the lens.



Notes on the intelligent accessory shoe

- The intelligent accessory shoe supplies power to optional accessories such as a video light or microphone.
- The intelligent accessory shoe is linked to the POWER switch, allowing you to turn the power supplied by the shoe on and off. Refer to the operating instructions of the accessory for further information.
- The intelligent accessory shoe has a safety device for fixing the installed accessory securely. To connect an accessory, press down and push it to the end, and then tighten the screw.
- To remove an accessory, loosen the screw, and then press down and pull out the accessory.

Примечание к линзе Карл Цейс

В Вашей видеокамере встроена линза Карл Цейс, которая позволяет получать высококачественные изображения. Линза для Вашей видеокамеры была разработана совместно компанией Карл Цейс, Германия и корпорацией Sony. Она основана на системе измерения MTF* для видеокамеры и обладает качеством как и линзы Карл Цейс.

* MTF является сокращением от выражения функция/фактор передачи модуляции.

Численная величина указывает количество света от объекта, проникающего через линзу.



Примечания относительно держателя для установки принадлежностей

- Держатель для установки принадлежностей подает питание на вспомогательные принадлежности, такие как видеоподсветка или микрофон.
- Держатель для установки принадлежностей связан с режимом ожидания. Переключите на POWER, позволяя Вам включать и выключать подаваемое держателем питание. Подробные сведения приведены в инструкции по эксплуатации вспомогательных принадлежностей.
- В держателе для установки вспомогательных принадлежностей имеется предохранительное устройство для надежной фиксации установленной принадлежности. Для подсоединения принадлежности нажмите ее вниз и нажмите до упора, а затем затяните винт.
- Для снятия принадлежности ослабьте винт, а затем нажмите принадлежность вниз и потяните ее.

Remote Commander

The buttons that have the same name on the Remote Commander as on your camcorder function identically to the buttons on your camcorder.

RMT-808

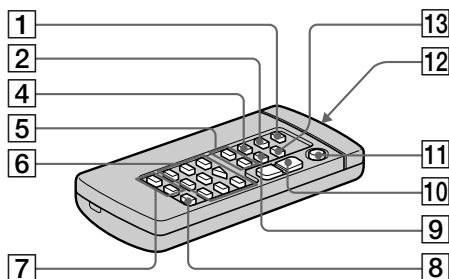

- 1 PHOTO button (p. 41, 112)
- 2 DISPLAY button (p. 34)
- 3 Memory control buttons (DCR-TRV10E only) (p. 121, 122, 126)
- 4 SEARCH MODE button (p. 66, 68, 69)
- 5 ◀▶/▶▶ buttons (p. 66, 68, 69)
- 6 Video control buttons (p. 36)
- 7 REC button (p. 76, 79, 134)/MARK button (DCR-TRV10E only) (p. 75)
- 8 AUDIO DUB button (p. 83)
- 9 DATA CODE button (p. 34)
- 10 Power zoom button (p. 24)
- 11 START/STOP button (p. 20)
- 12 Transmitter
Point toward the remote sensor to control your camcorder after turning on your camcorder.
- 13 ZERO SET MEMORY button (p. 65)

Пульт дистанционного управления

Кнопки пульта дистанционного управления, которые имеют одинаковые наименования с кнопками на видеокамере, функционируют идентично.

RMT-811

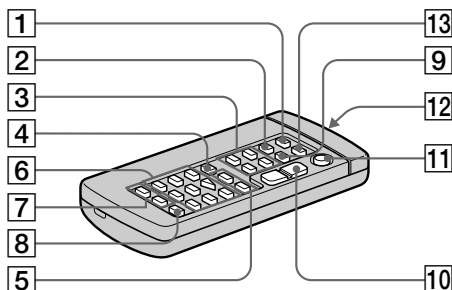

- 1 Кнопка PHOTO (стр. 41, 112)
- 2 Кнопка DISPLAY (стр. 34)
- 3 Кнопки управления памятью (только модель DCR-TRV10E) (стр. 121, 122, 126)
- 4 Кнопка SEARCH MODE (стр. 66, 68, 69)
- 5 Кнопки ◀▶/▶▶ (стр. 66, 68, 69)
- 6 Кнопки видеоконтроля (стр. 36)
- 7 Кнопка REC (стр. 76, 79, 134) /Кнопка MARK (только модель DCR-TRV10E) (стр. 75)
- 8 Кнопка AUDIO DUB (стр. 83)
- 9 Кнопка DATA CODE (стр. 34)
- 10 Кнопка приводного вариообъектива (стр. 24)
- 11 Кнопка START/STOP (p. 20)
- 12 Передатчик
Направьте на датчик для управления видеокамерой после включения видеокамеры.
- 13 Кнопка ZERO SET MEMORY (стр. 65)

Identifying the parts and controls

To prepare the Remote Commander

Insert 2 R6 (Size AA) batteries by matching the + and - polarities on the batteries to the + - marks inside the battery compartment.

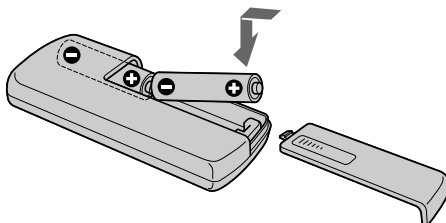

Обозначение частей и регуляторов

Для подготовки пульта дистанционного управления

Вставьте 2 батарейки R6 (размера AA), соблюдая надлежащую полярность + и - на батарейках со знаками + - внутри отсека для батареек.

Notes on the Remote Commander

- Point the remote sensor away from strong light sources such as direct sunlight or overhead lighting. Otherwise, the Remote Commander may not function properly.
- Your camcorder works in the commander mode VTR 2. Commander modes 1, 2 and 3 are used to distinguish your camcorder from other Sony VCRs to avoid remote control misoperation. If you use another Sony VCR in the Commander mode VTR 2, we recommend changing the commander mode or covering the sensor of the VCR with black paper.

Примечания к пульту дистанционного управления

- Держите дистанционный датчик подальше от сильных источников света, как например, прямые солнечные лучи или иллюминация. В противном случае дистанционное управление может не действовать.
- Данная видеокамера работает в режиме пульта дистанционного управления VTR 2. Режимы пульта дистанционного управления 1, 2 и 3 используются для отличия данной видеокамеры от других КВМ фирмы Sony во избежание неправильной работы дистанционного управления. Если Вы используете другой КВМ фирмы Sony, работающий в режиме VTR 2, мы рекомендуем Вам изменить режим пульта дистанционного управления или закрыть дистанционный датчик КВМ черной бумагой.

Operation indicators

Рабочие индикаторы

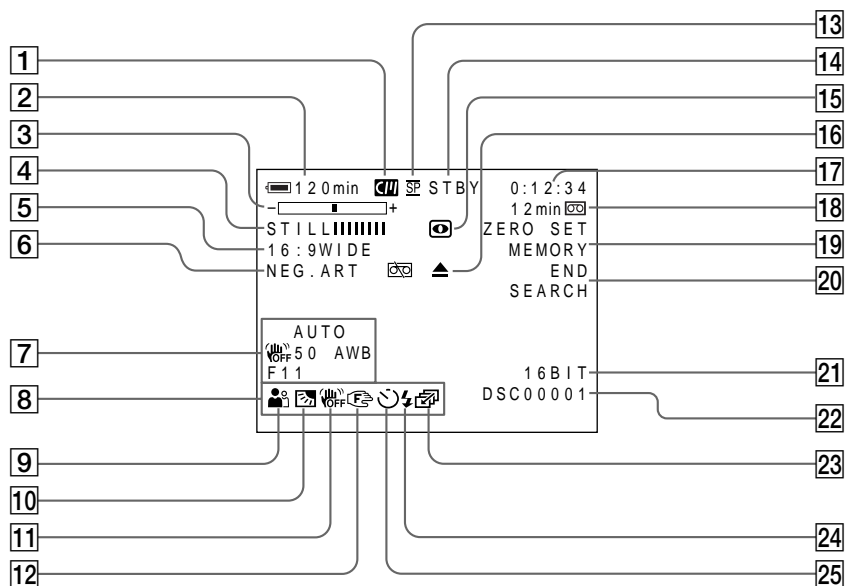

- 1 Cassette memory indicator (p. 138)
- 2 Remaining battery time indicator (p. 26)
- 3 Zoom indicator (p. 24)/Exposure indicator (p. 59)/Data file name indicator (DCR-TRV10E only) (p. 107)
- 4 Digital effect indicator (p. 52)/M.CHROM/M.LUMI/C.CHROM indicator (DCR-TRV10E only) (p. 126)
- 5 FLD./FRAME indicator (DCR-TRV10E only) (p. 112)/16:9WIDE indicator (p. 44)/FADER indicator (p. 47)
- 6 Picture effect indicator (p. 50)
- 7 Data code indicator (p. 34)
- 8 LCD bright indicator (p. 22)/Volume indicator (p. 33)
- 9 PROGRAM AE indicator (p. 56)
- 10 Backlight indicator (p. 27)
- 11 SteadyShot off indicator (p. 94)
- 12 Manual focus/Infinity indicator (p. 60)
- 13 Recording mode indicator (p. 97)
- 14 Standby/Recording indicator (p. 20)/Video control mode indicator (p. 36)/Image quality mode indicator (DCR-TRV10E only) (p. 109)

- 1 Индикатор кассетной памяти (стр. 138)
- 2 Индикатор оставшегося времени батарейного блока (стр. 26)
- 3 Индикатор вариообъектива (стр. 24)/индикатор экспозиции (стр. 59)/индикатор названия данных (только модель DCR-TRV10E) (стр. 107)
- 4 Индикатор цифрового эффекта (стр. 52)/индикатор M.CHROM/M.LUMI/C.CHROM (только модель DCR-TRV10E) (стр. 126)
- 5 Индикатор FLD./FRAME (только модель DCR-TRV10E) (стр. 112)/индикатор режима 16:9WIDE (стр. 44)/индикатор FADER (стр. 47)
- 6 Индикатор эффекта изображения (стр. 50)
- 7 Индикатор кода данных (стр. 34)
- 8 Индикатор яркости ЖКД (стр. 22)/индикатор громкости (стр. 33)
- 9 Индикатор PROGRAM AE (стр. 56)
- 10 Индикатор задней подсветки (стр. 27)
- 11 Индикатор выключенной устойчивой съемки (стр. 94)
- 12 Индикатор ручной фокусировки/бесконечности (стр. 60)
- 13 Индикатор режима записи (стр. 102)
- 14 Индикатор ожидания/готовности (стр. 20)/индикатор режима видеоконтроля (стр. 36)/индикатор режима качества изображения (только модель DCR-TRV10E) (стр. 109)

Identifying the parts and controls

- 15 NIGHTSHOT indicator (p. 28)
- 16 Warning indicators (p. 147)
- 17 Tape counter indicator (p. 65)/5SEC mode indicator (p. 25)/Time code indicator (p. 26)/Self-diagnosis indicator (p. 146)/Photo mode indicator (p. 41)/Image number indicator (DCR-TRV10E only) (p. 122)
- 18 Remaining tape indicator (p. 26)/Memory playback indicator (DCR-TRV10E only) (p. 121)
- 19 ZERO SET MEMORY indicator (p. 65)
- 20 END SEARCH indicator (p. 31)
- 21 Audio mode indicator (p. 97)
- 22 Data file name indicator (DCR-TRV10E only)
This indicator appears when the M.CHROM/M.LUMI/C.CHROM functions work.
- 23 Continuous mode indicator (DCR-TRV10E only) (p. 113)
- 24 Video flash ready indicator (p. 42)
This indicator appears when you use the video flash light (not supplied).
- 25 Self-timer indicator (p. 30)

Обозначение частей и регуляторов

- 15 Индикатор NIGHTSHOT (стр. 28)
- 16 Предупреждающие индикаторы (стр. 155)
- 17 Индикатор счетчика ленты (стр. 65)/индикатор режима 5SEC (стр. 25)/индикатор кода времени (стр. 26)/индикатор функции самодиагностики (стр. 154)/индикатор фоторежима (стр. 41)/индикатор номера изображения (только модель DCR-TRV10E) (стр. 122)
- 18 Индикатор оставшейся ленты (стр. 26)/индикатор воспроизведения памяти (только модель DCR-TRV10E) (стр. 121)
- 19 Индикатор ZERO SET MEMORY (стр. 65)
- 20 Индикатор END SEARCH (стр. 31)
- 21 Индикатор автоматического режима (стр. 102)
- 22 Индикатор названия файла данных (только модель DCR-TRV10E)
Этот индикатор появляется во время работы функций M.CHROM/M.LUMI/C.CHROM.
- 23 Индикатор непрерывного режима данных (только модель DCR-TRV10E) (стр. 113)
- 24 Индикатор готовности видеовспышки (стр. 42)
Этот индикатор появляется при использовании видеовспышки (не прилагается).
- 25 Индикатор таймера самозапуска (стр. 30)

Display window

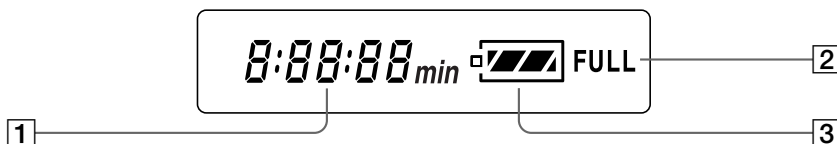

- 1 Remaining battery time indicator (p. 13) / Tape counter (p. 65) / Memory counter (DCR-TRV10E only) (p. 122) /Time code indicator (p. 26)
- 2 FULL charge indicator (p. 13)
- 3 Remaining battery indicator (p. 13)

Окошко дисплея

- 1 Индикатор оставшегося заряда батарейного блока (стр. 13)/счетчик лент (стр. 65)/счетчик памяти (только модель DCR-TRV10E)(стр. 122)/индикатор кода времени (стр. 26)
- 2 Индикатор зарядки FULL (стр. 13)
- 3 Индикатор оставшегося заряда батарейного блока (стр. 13)

Quick Function Guide

Functions to adjust exposure (in the recording mode)

- In a dark place NIGHTSHOT (p. 28)
- In insufficient light Low lux mode (p. 56)
- In dark environments such as sunset, fireworks, or general night views Sunset & moon mode (p. 56)
- Shooting backlit subjects BACK LIGHT (p. 27)
- In spotlight, such as at the theatre or a formal event Spotlight mode (p. 56)
- In strong light or reflected light, such as at a beach in midsummer or on a ski slope Beach & ski mode (p. 56)

Functions to give images more impact (in the recording mode)

- Smooth transition between scenes FADER (p. 46)
- Taking a still picture PHOTO (p. 41)
- Digital processing of images PICTURE EFFECT (p. 49)/DIGITAL EFFECT (p. 51)
- Creating a soft background for subjects Soft portrait mode (p. 56)
- Superimposing a title TITLE (p. 85)

Functions to give a natural appearance to your recordings (in the recording mode)

- Preventing deterioration of picture quality in digital zoom D ZOOM [MENU] (p. 93)
- Focusing manually Manual focus (p. 60)
- Shooting distant subjects Landscape mode (p. 56)
- Recording fast-moving subjects Sports lesson mode (p. 56)

Functions to use in editing (in the recording mode)

- Watching the picture on a wide-screen TV Wide mode (p. 44)
- Viewing images using a personal computer (DCR-TRV10E only) Memory Stick (p. 124)

Functions to use after recording (in the playback mode)

- Digital processing of recorded images PICTURE EFFECT (p. 62)/DIGITAL EFFECT (p. 63)
- Displaying the date/time or various settings when you recorded Data code (p. 34)
- Quickly locating a desired scene Zero set memory (p. 65)
- Searching for scenes having a title Title search (p. 68)
- Searching for scenes recorded in the photo mode Photo search (p. 69)
- Scanning scenes recorded in the photo mode Photo scan (p. 70)
- Playing back on monaural sound or sub sound HiFi SOUND [MENU] (p. 93)
- Playing back the picture on a TV without connecting a cord LASER LINK (p. 39)

Руководство по быстрым функциям

Функции для регулировки экспозиции (в режиме записи)

- В темном месте NIGHTSHOT (стр. 28)
- При недостаточном освещении Режим низкой освещенности (стр. 56)
- В темных окружающих условиях, например, заход солнца, фейерверки или общие ночные виды Режим захода солнца и луны (стр. 56)
- Съемка объектов с задней подсветкой BACK LIGHT (стр. 27)
- При прожекторном освещении, например, в театре или на официальной церемонии Режим прожекторного освещения (стр. 56)
- При сильном свете или отраженном свете, например, на пляже в разгар лета или на пляжном склоне Пляжный и лыжный режим (стр. 56)

Функции для придания эффектов записанным изображениям (в режиме записи)

- Плавный переход между записанными эпизодами FADER (стр. 46)
- Съемка неподвижного изображения PHOTO (стр. 41)
- Цифровая обработка изображений PICTURE EFFECT (стр. 49)/DIGITAL EFFECT (стр. 51)
- Создание мягкого фона для объектов Мягкий портретный режим (стр. 56)
- Наложение титра TITLE (стр. 85)

Функции для придания Вашим записям естественного вида (в режиме записи)

- Предотвращение ухудшения качества изображения при цифровой трансфокации D ZOOM [MENU] (стр. 93)
- Фокусировка вручную Ручная фокусировка (стр. 60)
- Съемка удаленных объектов Ландшафтный режим (стр. 56)
- Запись быстро движущихся объектов Режим спортивных состязаний (стр. 56)

Функции для использования при монтаже (в режиме записи)

- Просмотр изображения на широкоэкранном телевизоре Широкоэкранный режим (стр. 44)
- Просмотр изображений с помощью персонального компьютера (только модель DCR-TRV10E) Memory Stick (стр. 124)

Функции для использования после записи (в режиме воспроизведения)

- Цифровая обработка записанных изображений PICTURE EFFECT (стр. 62)/DIGITAL EFFECT (стр. 63)
- Отображение во время записи даты/времени или различных установок Код данных (стр. 34)
- Быстрое отыскание нужных эпизодов Память нулевой отметки (стр. 65)
- Поиск эпизода с титром Поиск титра (стр. 68)
- Поиск эпизодов, записанных в фоторежиме Фотопоиск (стр. 69)
- Сканирование эпизодов, записанных в фоторежиме Фотосканирование (стр. 70)
- Воспроизведение монофонического или вспомогательного звука HiFi SOUND [MENU] (стр. 93)
- Воспроизведение изображения на телевизоре без подсоединения шнура LASER LINK (стр. 39)

-
- A, B**
- AC power adaptor 13
 - Adjusting viewfinder 23
 - ANTI GROUND SHOOTING 25
 - Audio dubbing 81
 - AUDIO MIX 83
 - Audio mode 97
 - AUTO SHTR 94
 - A/V connecting cable 38, 71
 - BACK LIGHT 27
 - Battery pack 12
 - Beep 98
 - BOUNCE 46
-
- C, D**
- Camera chromakey 125
 - Cassette memory 10, 138
 - Charging battery 13
 - Charging vanadium-lithium battery 159
 - Clock set 104
 - Connection (viewing on TV) 38 (dubbing a tape) 71, 73
 - Continuous 113
 - Data code 34
 - Date search 66
 - DEMO 98
 - DIGITAL EFFECT 51
 - DISPLAY 34
 - Dual sound track tape 139
 - Dubbing a tape 71
 - DV connecting cable 73
-
- E**
- EDITSEARCH 31
 - END SEARCH 31, 37
 - Exposure 59
 - External microphone (not supplied) 171
-
- F, G, H**
- FADER 46
 - Fade in/out 46
 - FLASH MOTION 51
 - FOCUS 60
 - Format 111
 - Full charge 13
 - Grip strap 170
 - Heads 159
 - Headphone jack 171
 - HiFi SOUND 95
-
- I, J, K, L**
- i.LINK 73
 - Image protection 128
 - Image quality mode 109
 - INDEX (Multiple) display 122
 - "InfoLITHIUM" battery 17
 - Infrared rays emitter 28, 39
 - JPEG 107
 - Labeling a cassette 91
 - LANC 171
 - LASER LINK 39
 - LCD screen 22
 - LUMINANCEKEY 51
-
- M, N**
- Main sound 95
 - Manual focus 60
 - Memory chromakey 125
 - Memory luminancekey 125
 - Memory Stick 106
 - Menu settings 93
 - Mirror mode 22
 - Moisture condensation 158
 - MONOTONE 46
 - Mosaic fader 46
 - NIGHTSHOT 28
 - NightShot +Slow shutter 28
 - Normal charge 13
-
- O, P, Q**
- OLD MOVIE 51
 - Operation indicators 175
 - OVERLAP 46
 - PAL system 157
 - Photo scan 70
 - Photo search 69
 - Photo recording 41
 - PICTURE EFFECT 49
 - Picture search 36
 - Playback pause 36
 - Power sources (the mains) 18 (car battery) 18 (battery pack) 12
 - Power zoom 24
 - Print mark 130
 - PROGRAM AE 56
-
- R**
- Rec review 32
 - Recording time 15
 - Remaining battery time indicator 26
 - Remaining tape indicator 26
 - Remote commander 173
 - Remote control jack (LANC) 171
 - Remote sensor 166
 - RESET 145
-
- S**
- S video jack 38, 71
 - Self-diagnosis display 146
 - Self-timer recording 30
 - SEL/PUSH EXEC dial 165
 - Serial port adaptor 124
 - Shoulder strap 169
 - Skip scan 36
 - Slide show 136
 - Slow playback 36
 - SLOW SHUTTER 51
 - +SLOW SHTR 28
 - START/STOP MODE 25
 - STEADYSHOT 94
 - Stereo tape 139
 - STILL 51
 - Sub sound 95
-
- T, U, V**
- Tape counter 26, 65
 - Telephoto 24
 - Time code 26
 - Title 85
 - Title search 68
 - TRAIL 51
 - Transition 21
 - TV colour systems 157
-
- W, X, Y, Z**
- Warning indicators 147
 - Wide-angle 24
 - Wide mode 44
 - WORLD TIME 98
 - Write-protect tab 19
 - Zero set memory 65
 - Zoom 24

Алфавитный указатель

А, Б, В, Г

Адаптер последовательного порта	124
Аудиоперезапись	81
Аудиорежим	97
Батарейный блок	12
Батарейный блок "InioLITHIUM"	17
Вариообъектив	24
Введение/выведение изображения	46
Внешний микрофон (не прилагается)	171
Время записи	15
Вспомогательный звук	95
Головки	159
Гнездо головных телефонов	171
Гнездо дистанционного управления (LANC)	171
Гнездо S видео	38, 71

Д, Е, Ж, З

Датчик дистанционного управления	166
Демонстрация слайдов	136
Диск SEL/PUSH EXEC	165
Замедленное воспроизведение	36
Запись по таймеру самозапуска	30
Зарядка батарейного блока	13
Зарядка ванадиево-литиевой батарейки	159
Защита изображения	128
Зеркальный режим	22
Зуммерный сигнал	98

И, К, Л, М

Излучатель инфракрасных лучей	28, 39
Индикатор времени оставшегося заряда батарейного блока	26
Индикатор оставшейся ленты	26
Индикация самодиагностики	154
Индикация INDEX (многокадровая)	122
Источники питания (автомобильный аккумулятор)	18
(батарейный блок)	12
(электрическая сеть)	18
Кассетная память	10, 138
Код времени	26

Код данных	34
Конденсация влаги	158
Кнопка цветности видеокamеры	125
Кнопка цветности памяти ..	125
Кнопка яркости памяти	125
Лента с двойной звуковой дорожкой	139
Лепесток защиты записи	19
Маркировка кассеты	91
Мозаичный фейдер	46

Н, О

Непрерывный режим	113
Нормальная зарядка	13
Ночная съемка +медленный затвор	28
Основной звук	95

П, Р

Память нулевой отметки	65
Пауза воспроизведения	36
Перезапись ленты	71
Переход	21
Печатный знак	130
Плечевой ремень	169
Подсоединение (перезапись ленты). (просмотр на экране телевизора)	38
Поиск даты	66
Поиск изображения	36
Поиск методом прогона	36
Поиск титра	68
Полная зарядка	13
Предупреждающие индикаторы	155
Приводной вариообъектив ..	24
Просмотр записи	32
Пульт дистанционного управления	173
Регулировка видеоискателя	23
Ремень для захвата	170
Режим качества изображения	109
Ручная фокусировка	60

С, Т

Сетевой адаптер переменного тока	13
Соединительный кабель аудио/видео	38, 71
Соединительный кабель DV ..	73
Системы цветного телевидения	157
Система PAL	157
Стереофоническая лента ..	139
Счетчик ленты	26, 65

Телефото	24
Титр	85

У - Я

Установка часов	104
Установки меню	93
Функциональные индикаторы	175
Формат	111
Фотопоиск	69
Фотосканирование	70
Фотосъемка	41
Широкоугольная съемка	24
Широкоэкранный режим	44
Экран ЖКД	22
Экспозиция	59

А, В, С, D

AUDIO MIX	77
AUTO SHTR	99
ANTI GROUND SHOOTING	25
BACK LIGHT	27
BOUNCE	46
DEMO	103
DIGITAL EFFECT	51
DISPLAY	34

E, F, G, H

EDITSEARCH	31
END SEARCH	31, 37
FADER	46
FLASH MOTION	51
FOCUS	60
HIFI SOUND	100

I - O

i.LINK	73
JPEG	107
LANC	171
LASER LINK	40
LUMINANCEKEY	51
Memory Stick	106
MONOTONE	46
NIGHTSHOT	28
OLD MOVIE	51
OVERLAP	46

P - Z

PICTURE EFFECT	49
PROGRAM AE	56
RESET	153
SLOW SHUTTER	51
+SLOW SHTR	28
START/STOP MODE	25
STEADYSHOT	99
STILL	51
TRAIL	51
WORLD TIME	103

Изготовитель: Сони Корпорейшн
 Адрес: 6-7-35 Киташинагава,
 Шинагава-ку, Токио 141-0001, Япония
 Страна-производитель: Япония

Sony online <http://www.world.sony.com/>