

Cyber-shot

Цифровой фотоаппарат

Руководство по Cyber-shot DSC-H50

Перед использованием устройства внимательно прочтите данное руководство, руководство **“Инструкция по эксплуатации”**, а также **“Расширенное ознакомление с Cyber-shot”** и сохраните их для использования в дальнейшем.

▼ЩЕЛКНИТЕ!



Оглавление



Основные функции



Использование функций съемки



Использование функций просмотра



Настройка параметров



Просмотр изображений по телевизору



Использование компьютера



Печать неподвижных изображений



Устранение неисправностей



Прочее



Алфавитный указатель

Примечания об использовании фотоаппарата

Примечания о поддерживаемых типах карты памяти “Memory Stick” (не прилагается)



“Memory Stick Duo”

С данным фотоаппаратом можно использовать карты памяти “Memory Stick Duo”.



“Memory Stick”

С данным фотоаппаратом не удастся использовать карты памяти “Memory Stick”.

Другие карты памяти не удастся использовать.

- Для получения дополнительной информации о картах памяти “Memory Stick Duo” см. стр. 163.

Использование карты памяти “Memory Stick Duo” с оборудованием, совместимым с “Memory Stick”

Можно использовать карту памяти “Memory Stick Duo”, вставив ее в адаптер Memory Stick Duo (не прилагается).



Адаптер
Memory Stick Duo

Примечания по батарейному блоку

- Перед использованием фотоаппарата в первый раз зарядите батарейный блок (прилагается).
- Батарейный блок можно заряжать, даже если он не был полностью разряжен. Кроме того, батарейный блок может использоваться, даже если он был заряжен только частично.
- Если не требуется использовать батарейный блок в течение длительного времени, израсходуйте имеющийся заряд и извлеките батарейный блок из фотоаппарата, после чего храните его в сухом, прохладном месте. Это нужно для поддержания функций батарейного блока.
- Для получения дополнительной информации об используемом батарейном блоке см. стр. 165.

Объектив Carl Zeiss

Данный фотоаппарат оснащен объективом Carl Zeiss, способным воспроизводить резкие изображения с отличной контрастностью. Объектив этого фотоаппарата был изготовлен в соответствии с системой обеспечения качества, сертифицированной компанией Carl Zeiss согласно стандартам качества Carl Zeiss в Германии.

Примечания относительно экрана ЖКД, видоискателя ЖКД и объектива

- Экран ЖКД и видоискатель ЖКД изготовлены с применением высокоточной технологии, благодаря которой работоспособными являются более 99,99% пикселей экрана. Однако на экране ЖКД или в видоискателе ЖКД могут появляться мелкие черные и/или яркие точки (белого, красного, синего или зеленого цвета). Эти точки появляются в результате обычного производственного процесса и не влияют на запись.

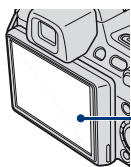

Черные, белые, красные, синие или зеленые точки

- Не держите фотоаппарат за экран ЖКД.

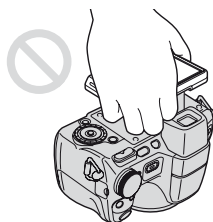

- Воздействие на экран ЖКД, видоискатель ЖКД или объектив прямого солнечного света в течение длительного времени может привести к неисправности. Помещая фотоаппарат вблизи окна или на открытом воздухе, соблюдайте осторожность.
- Не нажимайте на экран ЖКД. Экран может быть обесцвечен, и это может привести к неисправности.
- При низкой температуре на экране ЖКД может оставаться остаточное изображение. Это не является неисправностью.
- Соблюдайте осторожность, не подвергайте выдвижной объектив ударам и не прилагайте к нему силу.

Изображения, используемые в данном руководстве

Изображения, использованные в данном руководстве в качестве примеров, являются репродуцированными изображениями, а не настоящими изображениями, снятыми с помощью данного фотоаппарата.

Оглавление

Примечания об использовании фотоаппарата	2
Основные рекомендации для улучшения качества снимков	8
Фокусировка – Правильная фокусировка на объекте	8
Экспозиция – Регулировка интенсивности освещения	10
Цвет – Об эффектах освещения	12
Качество – О “качестве изображения” и “размере изображения”	13
Вспышка – Об использовании вспышки	15
Обозначение частей	16
Использование принадлежностей	19
Бленда объектива/переходное кольцо	
Подсоединение бленды объектива	
Хранение бленды объектива	
Подсоединение преобразовательного объектива (не прилагается)	
Пульт дистанционного управления	
Индикаторы на экране	22
Изменение экранной индикации	27
Использование внутренней памяти	29

Основные функции







Использование диска переключения режимов	30
Съемка изображений (режим Автоматич. регулир.)	31
Съемка неподвижных изображений (Выбор сцены)	35
Съемка в темноте (Night Shot)	40
Использование колесика настройки	41
Съемка с ручной регулировкой	42
Съемка со смещением программы	
Съемка в режиме приоритета скорости спуска затвора	
Съемка в режиме приоритета диафрагмы	
Съемка в режиме ручной настройки экспозиции	
ISO: выбор чувствительности к световому потоку	
EV: регулировка интенсивности освещения	
Фокусировка: изменение способа фокусировки	
Режим ЗАПИСИ: выбор серийной съемки/брекетинга	
Режим измер: выбор режима фотометрии	
Просмотр изображений	53
Просмотр неподвижных изображений в режиме слайд-шоу	55
Удаление изображений	60
Знакомство с различными функциями – HOME/Меню	62
Элементы меню	65

Использование функций съемки











Меню съемки	67
Выбор сцены: выбор режима выбора сцены	
Размер изобр: выбор размера изображения	
Вспышка: настройка вспышки	
Распознавание лиц: распознавание лица объекта	
Распознавание улыбок: настройка распознавания улыбок	
Чувств. обнаруж. улыбки: настройка чувствительности функции распознавания улыбок	
Режим брекетинга: установка типа брекетинга	
Распознавание сцен: определение сцены съемки и выполнение снимка	
Баланс белого: регулировка цветовых тонов	
Уров. вспышки: регулировка количества света вспышки	
Ум.эфф.кр.глаз: настройка функции уменьшения эффекта красных глаз	
DRO: настройка оптимального значения яркости и контрастности	
Шумоподавление: настройка снижения шума	
Цветовой режим: изменение яркости изображения или добавление специальных эффектов	
Цветовой фильтр: настройка функции цветного фильтра	
Насыщение цвета: регулировка насыщенности цвета	
Контраст: настройка контрастности	
Резкость: настройка резкости	
SteadyShot: выбор режима подавления размытости	
📷 (Установки съемки): выбор настроек съемки	

Использование функций просмотра

Выбор режима просмотра	82
📅 (Просм. по дате): отобразить по дате	
📁 (Просм. папки): отобразить по папке	
❤️ (Избранные): отобразить изображения с пометкой “Избранные”	
Меню просмотра.....	84
🗑️ (Удалить): удаление изображений	
📺 (Режим просмотра): смена режимов просмотра	
📅 (Список дат): выбор даты воспроизведения при использовании функции “Просм. по дате”	
🔍 (Фильтр по лицам): воспроизведение изображений, отфильтрованных по определенным условиям	
❤️ (Добав./удал.Избранные): добавление/удаление избранных изображений	
📽️ (Слайд): воспроизведение серии изображений	

-  (Ретуширование): ретуширование фотографий
-  (Выбор различн.размеров): изменение размера изображения в соответствии с использованием
-  (Защитить): предотвращение случайного стирания
- DPOF**: добавление метки команды печати
-  (Печать): печать изображения на принтере
-  (Поворот.): поворот неподвижного изображения
-  (Выбор папки): выбор папки для просмотра изображений

Настройка параметров

Настройка функции Управление памятью и изменение настроек	97
 Управление памятью	99
 Инструм.памяти — Средство Memory Stick	99
Формат	Созд.папк.ЗАПИС
Изм папк.ЗАПИСИ	Копировать
 Инструм.памяти — Устр-во внутр.памяти	102
Формат	
 Установки	103
 Основные установ. — Основные установки 1	103
Звук	Функц.справ
Инициализац.	Демо реж. улыбки
 Основные установ. — Основные установки 2	105
Подсоед USB	COMPONENT
Видеовыход	Дисп.шир.объект.
 Установки съемки — Установки съемки 1	107
Подсветка AF	Линия сетки
Режим AF	Цифров увелич
Преобр.объектив	
 Установки съемки — Установки съемки 2	111
Синх.вспыш	Авто ориент
Авто Просмотр	Увелич фокус
 Установки часов	113
 Language Setting	114

Просмотр изображений по телевизору

Просмотр изображений по телевизору	115
--	-----

Использование компьютера

Использование компьютера с системой Windows	119
Установка программного обеспечения (прилагается).....	121
Использование “Picture Motion Browser” (прилагается)	123
Копирование изображений на компьютер с помощью “Picture Motion Browser”	124
Копирование изображений на компьютер без программы “Picture Motion Browser”	128
Просмотр файлов изображений, сохраненных на компьютере, с помощью фотоаппарата путем их копирования на “Memory Stick Duo”	130
Использование “Music Transfer” (прилагается).....	132
Использование компьютера Macintosh	133
Просмотр “Расширенное ознакомление с Cyber-shot”	136

Печать неподвижных изображений

Печать неподвижных изображений	137
Прямая печать изображений с помощью PictBridge-совместимого принтера.....	138
Печать в фотоателье.....	141

Устранение неисправностей

Устранение неисправностей.....	144
Предупреждающие индикаторы и сообщения	157

Прочее

Использование фотоаппарата за границей — источники питания	162
О карте памяти “Memory Stick Duo”	163
О батарейном блоке	165
О зарядном устройстве	166

Алфавитный указатель

Алфавитный указатель	167
----------------------------	-----

Основные рекомендации для улучшения качества снимков

Фокусировка

Экспозиция

Цвет

Качество

Вспышка

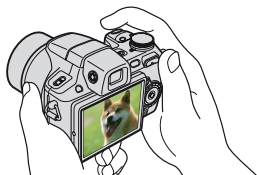

В данном разделе описаны основные принципы использования этого фотоаппарата. В нем содержится информация об использовании различных функций фотоаппарата, таких как диск переключения режимов (стр. 30), колесико настройки (стр. 41), экрана HOME (стр. 62) и меню (стр. 64).

Фокусировка

Правильная фокусировка на объекте

При нажатии кнопки спуска затвора наполовину фотоаппарат отрегулирует фокус автоматически (автофокусировка). Помните, что кнопку спуска затвора нужно нажать только наполовину.

Не нажимайте сразу полностью кнопку спуска затвора.



Нажмите кнопку спуска затвора наполовину.

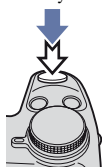

Индикатор блокировки АЭ/АФ мигает → горит/издает звуковой сигнал



Затем нажмите кнопку спуска затвора до конца.

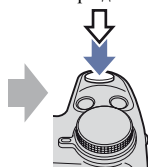

Если не удастся добиться фокусировки → [Фокус] (стр. 47)

Если изображение выглядит размытым даже после фокусировки, это может быть вызвано сотрясением фотоаппарата. → См. раздел “Советы по предотвращению размытости” ниже.

Советы по предотвращению размытости

Фотоаппарат случайно сдвинулся при съемке изображения. Это называется “сотрясение фотоаппарата”. Если же при съемке изображения передвинулся сам объект, это называется “размытость объекта”.

Сотрясение фотоаппарата



Причина

При наведении фотоаппарата и нажатии кнопки спуска затвора дрогнули руки или тело, что привело к размытости всего изображения.

Советы по уменьшению эффекта размытости

- Используйте штатив или поместите фотоаппарат на плоскую поверхность, чтобы надежно зафиксировать его.
- Выполняйте съемку с 2-секундной задержкой таймера автоспуска и зафиксируйте фотоаппарат, удерживая его руками после нажатия кнопки спуска затвора.

Размытость объекта





Причина

Даже если фотоаппарат надежно зафиксирован, но объект при этом сдвинулся во время экспозиции, этот объект будет выглядеть размытым при нажатии кнопки спуска затвора.

Советы по уменьшению эффекта размытости

- Выберите режим **ISO** (Высок.чувствит.) в режиме выбора сцены.
- Выберите большее значение чувствительности ISO, чтобы увеличить скорость спуска затвора, и нажимайте кнопку спуска затвора до того, как объект успеет сдвинуться.

Примечания

- Функция подавления размытости по умолчанию включена на заводе, чтобы автоматически снижать эффект сотрясения фотоаппарата. Однако эта функция не действует в случае размытости объекта.
- Кроме того, эффекты сотрясения фотоаппарата и размытости объекта часто возникают в условиях слабой освещенности или при низкой скорости спуска затвора, например при съемке в режиме  (Сумерки) или  (Портрет в сумерк). В этом случае выполняйте съемку, следуя вышеописанным советам.

Экспозиция

Регулировка интенсивности освещения

Можно создавать различные изображения путем регулировки экспозиции и чувствительности ISO. Экспозиция представляет собой количество света, воспринимаемого фотоаппаратом при спуске затвора.

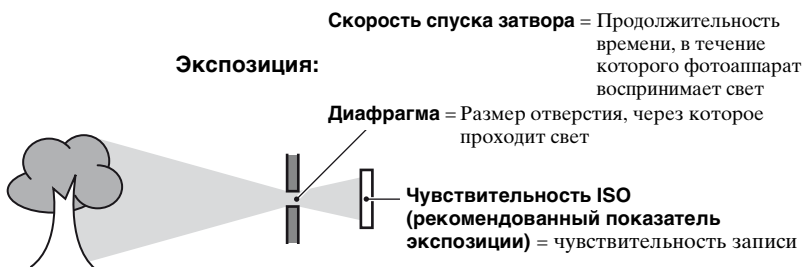

Переэкспонирование
= слишком много света
Белесоватое изображение

Для экспозиции автоматически устанавливается нужное значение в режиме автоматической регулировки. Однако ее можно отрегулировать вручную, используя приведенные ниже функции.



Правильное экспонирование

Ручная регулировка экспозиции:
Позволяет вручную регулировать значения скорости спуска затвора и диафрагмы (стр. 45).



Недоэкспонирование
= слишком мало света
Более темное изображение

Регулировка EV:
Позволяет регулировать экспозицию, определенную фотоаппаратом (стр. 46).

Режим измер:
Позволяет изменить часть объекта, по которой выполняется измерение для определения экспозиции (стр. 52).

Советы по выставлению экспозиции (EV)

При съемке в целом белесых изображений, например, объектов с подсветкой сзади или сцен со снегом, фотоаппарат решает, что объект яркий, и может выставить для изображения более темную экспозицию. В таких случаях эффективной окажется регулировка экспозиции в направлении + (плюс).

Отрегулируйте в направлении +



При съемке в целом темных изображений фотоаппарат решает, что объект темный, и может выставить для изображения более светлую экспозицию. В таких случаях эффективной окажется регулировка экспозиции в направлении - (минус).

Отрегулируйте в направлении -



Вы можете проверить экспозицию, ссылаясь на гистограмму. Будьте осторожны, чтобы не переэкспонировать или не недоэкспонировать объект съемки (и получить, таким образом, белесое или слишком темное изображение).

Регулировка чувствительности ISO (рекомендованный показатель экспозиции)

ISO чувствительность – это скоростная характеристика носителя информации с датчиком изображения, воспринимающим свет. Даже при одинаковой выдержке изображения будут различаться в зависимости от чувствительности ISO.

Для регулировки чувствительности ISO, см. стр. 45.



Высокая чувствительность ISO

Запись яркого изображения даже в темных местах при увеличении скорости спуска затвора для снижения размытости. Однако при этом может увеличиваться количество помех на изображении.



Низкая ISO чувствительность

Изображение получает более сглаженным. Однако при недостаточной экспозиции изображение может быть более темным.

Цвет

Об эффектах освещения

На видимый цвет объекта влияют условия освещения.

Пример. На цвет изображения оказывают влияние источники света

Погода/ освещение	Дневной свет	Облачный	Флуоресцент	Лампа накаливания
Характеристики света	Белый (стандартный)	Голубоватый	С оттенком зеленого	Красноватый
				

Цветовые тона регулируются автоматически в режиме автоматической регулировки.

Однако можно отрегулировать цветовые тона вручную с помощью функции [Баланс белого] (стр. 74).

Качество О “качестве изображения” и “размере изображения”

Цифровое изображение формируется как совокупность небольших точек, называемых пикселями.

Если изображение состоит из большого числа пикселей, оно становится большим, занимает больше памяти и содержит больше мелких деталей. “Размер изображения” определяется числом пикселей. Хотя различия на экране фотоаппарата можно не увидеть, мелкие детали и время обработки данных различаются при печати изображения или отображении его на экране компьютера.

Описание пикселей и размера изображения

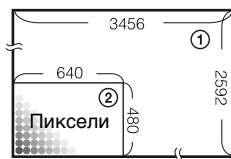

- ① Размер изображения: 9М
 $3456 \text{ пикселей} \times 2592 \text{ пикселей} = 8957952 \text{ пикселей}$
- ② Размер изображения: VGA
 $640 \text{ пикселей} \times 480 \text{ пикселей} = 307200 \text{ пикселей}$

Выбор размера изображения (стр. 14)

Пиксел





Много пикселей
(Высокое качество изображения и большой размер файла)

Пример: печать до формата А3+

Мало пикселей
(Низкое качество изображения при маленьком размере файла)

Пример: изображение для отправки по электронной почте

Настройки по умолчанию отмечены значком ✓.

	Размер изображения	Рекомендации по использованию	Кол. изображений	Печать
✓	9M (3456×2592)	Для отпечат.формата до A3+	Меньше 	Высококачественная 
	3:2 (8M) ^{*1} (3456×2304)	Съемка в формате 3:2	↑ ↓	↑ ↓
	5M (2592×1944)	Для отпечат.формата до A4		
	3M (2048×1536)	Для отпечат.форм.до 10×15 или 13×18 см	↓ 	↓ 
	VGA (640×480)	Съемка малым формат. для вложений эл. почты	Больше	Низкокачественная
	16:9 (6M) ^{*2} (3456×1944)	Для просм. в форм. HDTV и печати вплоть до форм. A4	Меньше	Высококачественная
	16:9 (2M) ^{*2} (1920×1080)	Для просмотра в формате HDTV	↑ ↓	↑ ↓
			Больше	Низкокачественная

*1) Формат записываемых изображений 3:2, такой же как и формат бумаги для печати фотографий, открыток и т.п.

*2) Оба края изображения могут быть обрезаны при печати (стр. 153).

	Размер изображения видеофрагмента	Кадр/сек.	Рекомендации по использованию
	640(Высококач) (640×480)	Прибл. 30	Высококач. Видеосъемка для показа по телевизору
✓	640(Стандарт) (640×480)	Прибл. 17	Стандартная видеосъемка для показа по телевизору
	320 (320×240)	Прибл. 8	Съемка малым формат. для вложений эл. Почты

- Чем больше размер изображения, тем выше его качество.
- Чем больше значение кадров в секунду, тем плавнее воспроизводится изображение.

Вспышка Об использовании вспышки

При использовании вспышки на снимке может возникнуть эффект красных глаз объекта или могут появиться расплывчатые белые округлые пятна. Эти эффекты можно уменьшить, выполнив следующие шаги.

Эффект “красных глаз”

В темных условиях зрачки расширяются. Свет от вспышки отражается от кровеносных сосудов на задней поверхности глаза (сетчатке), вызывая эффект “красных глаз”.



Как можно уменьшить эффект “красных глаз”?

- Установите для [Ум.эфф.кр.глаз] значение [Вкл] (стр. 76).
- Выберите режим **iSo** (Высок.чувствит.)* в режиме выбора сцены (стр. 36). (Вспышка отключается автоматически.)
- Когда глаза объекта получатся красными, исправьте изображение с помощью инструмента [Ретуширование] в меню просмотра (стр. 87) или прилагаемого программного обеспечения “Picture Motion Browser”.

“Белые округлые пятна”

Причиной этого эффекта является наличие рядом с объективом частиц (пыли, пыльцы и т.д.). Когда вспышка фотоаппарата выделяет их, они получают на изображении в виде белых округлых пятен.

Фотоаппарат



Как можно уменьшить эффект “белых округлых пятен”?



- Осветите комнату и выполните съемку объекта без вспышки.
- Выберите режим **iSo** (Высок.чувствит.)* в режиме выбора сцены. (Вспышка отключается автоматически.)

* Даже если в режиме выбора сцены выбран режим **iSo** (Высок.чувствит.), в условиях слабой освещенности или в темном месте скорость спуска затвора может быть ниже. В этом случае используйте штатив или плотно прижмите руки к телу после нажатия кнопки спуска затвора.

Обозначение частей

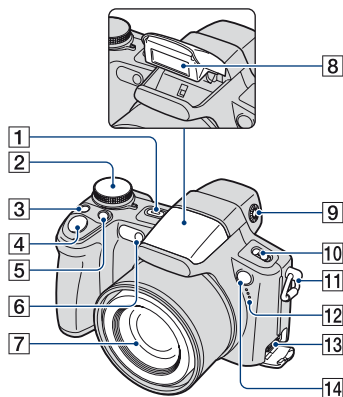
Подробное описание см. на стр. в круглых скобках.



- 1 Кнопка POWER/
индикатор POWER
- 2 Диск переключения режимов (30)
- 3 Кнопка /BRK (51)
- 4 Кнопка спуска затвора (32)
- 5 Кнопка  (режим фотометрии) (52)
- 6 Индикатор автоспуска (34)/
Индикатор Smile Shutter (38)/
Подсветка AF (107)
- 7 Объектив
- 8 Вспышка (33)
- 9 Диск регулировки видоискателя
 - Выбрав кнопкой FINDER/LCD режим съемки с использованием видоискателя, отрегулируйте положение диска таким образом, чтобы при вашем зрении изображение в видоискателе стало четким.
- 10 Переключатель NIGHTSHOT
- 11 Крючок для наплечного ремня
- 12 Микрофон
- 13 Мультиразъем
Используется в следующих ситуациях:
 - Установка соединения USB между фотоаппаратом и компьютером.
 - Подсоединение к входным аудио-/видеогнездам телевизора.
 - Установка соединения с PictBridge-совместимым принтером.
- 14 Датчик дистанционного управления

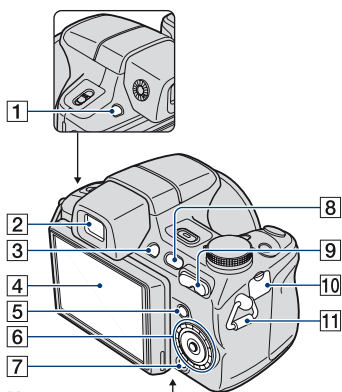

Нижняя панель

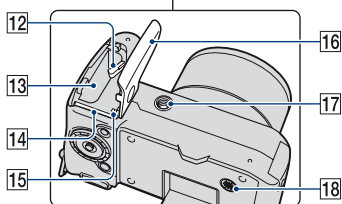



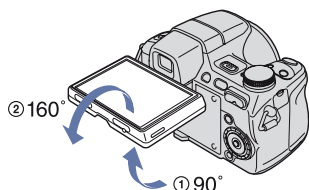





- 1 Кнопка FINDER/LCD
- 2 Видоискатель
- 3 Кнопка  (Слайд) (55)
- 4 Экран ЖКД (27)





- Угол наклона панели ЖКД можно изменять в зависимости от условий съемки. Попытка передвинуть экран ЖКД за пределы диапазона его хода может привести к неисправности.

- 5 Кнопка MENU (64)

- 6 Кнопка управления (внутри)/ колесико настройки (снаружи) (41)
 Меню включено:   /  /  /  (64)
 Меню выключено: DISP /  /  /  (27, 33)

- 7 Кнопка HOME (62)

- 8 Кнопка  (воспроизведение) (53)

- 9 Для съемки: кнопка W/T (увеличение) (33)
 Для просмотра: кнопка  /  (увеличение при воспроизведении) (54)/кнопка  (индекс) (54)

- 10 Разъем DC IN/крышка разъема DC IN

При использовании адаптера переменного тока AC-LS5K (не прилагается)

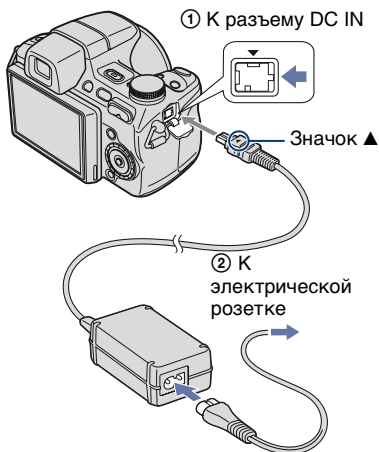

- При подключении фотоаппарата к адаптеру переменного тока AC-LS5K зарядка батарейного блока не выполняется. Для зарядки батарейного блока используйте зарядное устройство.

- 11 Крючок для наплечного ремня

- 12 Рычаг выталкивания батарейного блока
- 13 Разъем для батарейного блока
- 14 Слот “Memory Stick Duo”
- 15 Индикатор обращения
- 16 Крышка отсека для батарейного блока/карты памяти “Memory Stick Duo”
- 17 Гнездо штатива (на нижней панели)
 - Используйте штатив с винтом длиной менее 5,5 мм. В противном случае вам не удастся устойчиво закрепить фотоаппарат, в результате чего фотоаппарат может быть поврежден.
- 18 Динамик

Использование принадлежностей

Бленда объектива/переходное кольцо

При продаже бленда объектива подсоединена к переходному кольцу. Перед подсоединением к фотоаппарату отсоедините переходное кольцо от бленды объектива.



Подсоединение бленды объектива

При съемке в условиях яркого освещения, например на улице, рекомендуется использовать бленду объектива, чтобы не допустить снижения качества изображения в результате попадания нежелательного света.

- 1 Подсоедините переходное кольцо (A) при выключенном питании.

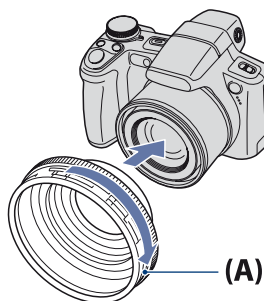

- 2 Поверните область [a] переходного кольца в направлении, указанном стрелкой, и совместите индикатор 1 с индикатором 2.

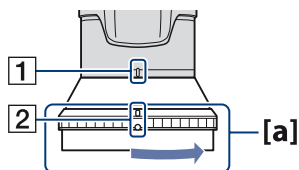

- 3 Совместите индикатор 3 на бленде объектива (B) с индикатором 2 и прикрепите бленду объектива. Поверните бленду объектива в направлении, указанном стрелкой, до щелчка.

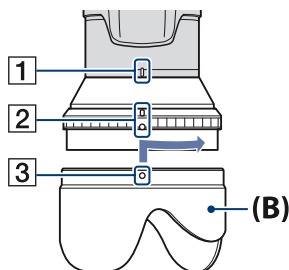

- ④ Убедитесь, что индикатор “TOP” расположен как показано на рисунке. Бленда объектива присоединена правильно, как показано на рисунке.

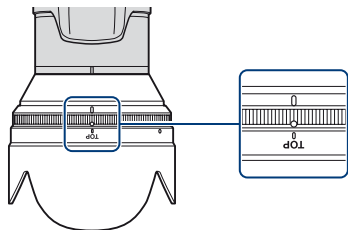

- После того как бленда объектива (В) подсоединена, область [а] на переходном кольце поворачиваться не будет. Если во время подсоединения бленда объектива не выровнена, в углах экрана будут видны затемнения. Снимите бленду объектива и повторите действия, начиная с шага ②.
- Подсоединенная бленда объектива не мешает надеть крышку объектива.
- При использовании бленды объектива необходимо помнить следующее.
 - Может быть перекрыт свет подсветки АФ.
 - Могут быть перекрыты инфракрасные лучи Night Shot.
 - При использовании встроенной вспышки может быть перекрыт свет вспышки, что приведет к возникновению тени.
 - Дистанционный датчик может быть заблокирован, в результате чего возможна некорректная работа пульта дистанционного управления.

Хранение бленды объектива

Для хранения бленды объектива на фотоаппарате, когда она не используется, ее можно подсоединить к объективу в перевернутом виде. Расположите бленду объектива, как показано ниже, и поверните ее по часовой стрелке до щелчка.

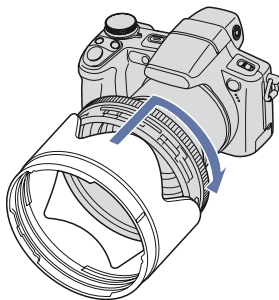

Подсоединение преобразовательного объектива (не прилагается)

Если требуется улучшить качество снимков при широкоугольной съемке или съемке с наездом на удаленные объекты, подсоедините преобразовательный объектив.

- ① Подсоедините переходное кольцо.
 - ② Подсоедините преобразовательный объектив.
- При съемке с помощью преобразовательного объектива см. настройки меню [Преобр.объектив] (стр. 110).
 - Для получения дополнительной информации см. инструкции по эксплуатации, прилагаемые к преобразовательному объективу.

Пульт дистанционного управления

Можно легко управлять фотоаппаратом с помощью пульта дистанционного управления.

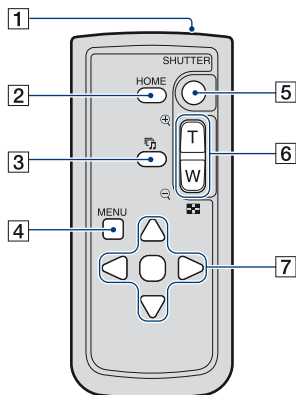

- 1 Передатчик
- 2 Кнопка HOME (62)
- 3 Кнопка (Слайд) (55)
- 4 Кнопка MENU (64)
- 5 Кнопка SHUTTER (31)
 - Нажать наполовину не удастся.
- 6 Для съемки: кнопка увеличения (W/T) (33)
 Для просмотра: кнопка / (увеличение при воспроизведении) (54)/кнопка (индекс) (54)
 - Вы не сможете ускорить процесс увеличения, даже если нажмете кнопку увеличения на пульте дистанционного управления до упора.
- 7 Кнопка управления Меню включено: (64)
 Меню выключено: DISP/// (27, 33)

Примечания

- Перед использованием пульта дистанционного управления удалите изоляционную вкладку.

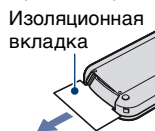

- Для управления фотоаппаратом направьте пульт дистанционного управления на датчик дистанционного управления (стр. 16).

Замена батареи пульта дистанционного управления

- 1 Нажав на выступ, подцепите ногтем паз и извлеките держатель батареи.
- 2 Вставьте новую батарею стороной со знаком плюс (+) вверх.
- 3 Вставьте держатель батареи на место в пульт дистанционного управления до щелчка.

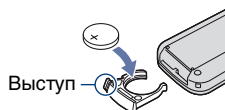

- В пульте дистанционного управления используется литиевая батарея типа “таблетка” (CR2025). Не используйте батареи, отличные от CR2025.

Индикаторы на экране

Всякий раз при нажатии ▲ (DISP) на кнопку управления индикация изменяется (стр. 27).

Подробное описание см. на стр. в круглых скобках.

При фотосъемке

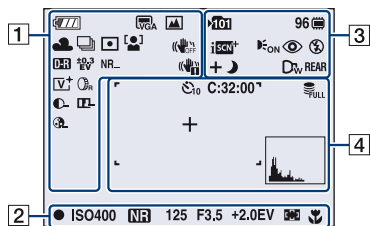

- В режиме “Простая съемка” отображается меньшее количество индикаторов.



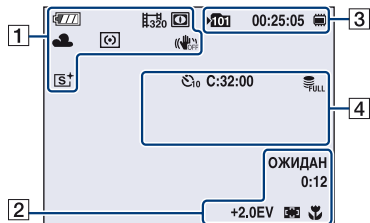





При видеосъемке







1

Дисплей	Индикация
	Оставшийся заряд батарейного блока
	Предупреждение о низком заряде батареи (157)
	Размер изображения (67)





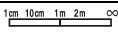

Дисплей	Индикация
	Диск переключения режимов/кнопка меню (выбор сцены) (35)
	Диск переключения режимов (30)
	Night Shot (40)
	Баланс белого (74)
	Режим серийной съемки/режим брекетинга (51)
	Режим фотометрии (52)
	Распознавание лиц (68)/ Распознавание улыбок (69)
	SteadyShot (81) • При использовании настройки по умолчанию и нажатии кнопки спуска затвора наполовину появится один из следующих индикаторов в зависимости от настройки режима SteadyShot.
	DRO (77)
	Режим брекетинга (70)
	Шумоподавление

Дисплей	Индикация
	Предупреждение о вибрации <ul style="list-style-type: none"> Указывает, что вибрация может повлиять на четкость снимков из-за недостаточного освещения. Даже при появлении предупреждения о вибрации можно выполнять съемку изображений. Однако рекомендуется включить функцию подавления размытости и использовать вспышку для обеспечения лучшего освещения, а также использовать штатив или другие средства фиксации фотоаппарата (стр. 9).
	Индикатор чувствительности функции распознавания улыбок/количество изображений (38)
	Масштаб увеличения (33, 109)
	Цветовой режим (78)
	Цветовой фильтр (79)
	Контраст (80)
	Резкость (80)
	Насыщенность цвета (80)

2



Дисплей	Индикация
	Блокировка АЭ/АФ (32)
ЗАПИС ОЖИДАН	Видеосъемка/Режим ожидания
ISO400	ISO номер (45)
NR	Медленный затвор NR <ul style="list-style-type: none"> При снижении скорости спуска затвора ниже определенного значения для условий слабой освещенности автоматически активизируется функция медленного спуска затвора NR для уменьшения помех изображения.
125	Скорость спуска затвора
F3.5	Величина диафрагмы
+2.0EV	Величина экспозиции (46)
0:12	Время записи (минуты : секунды)
	Индикатор рамки искателя диапазона АФ (47)
	Полуавтоматический (48)
	Ручная фокусировка (48)
	Макро (33)
<ul style="list-style-type: none"> ● SET ● OK ↔ MOVE ◀ MOVE 	Руководство по съемке
	Полоса ручной фокусировки (49)

3

Дисплей	Индикация
	Папка записи (99) • Не отображается при использовании внутренней памяти.
96	Количество доступных для записи изображений
	Носитель информации (“Memory Stick Duo”, внутренняя память)
00:25:05	Время записи (часы : минуты : секунды)
	Распознавание сцен (72)
	Подсветка АФ (107)
	Уменьшение эффекта (76)
	Режим вспышки (33)
	Зарядка вспышки
	Преобразовательный объектив (110)
REAR	Синхронизация вспышки (111)

Дисплей	Индикация
	Гистограмма (27)

4

Дисплей	Индикация
	Таймер самозапуска (34)
C:32:00	Индикация самодиагностики (157)
	База данных заполнена (161)
+	Перекрестие местной фотометрии (52)
	Рамка искателя диапазона АФ (48)

При воспроизведении фотоснимков

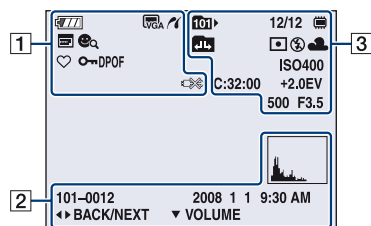

При воспроизведении видеосъемки

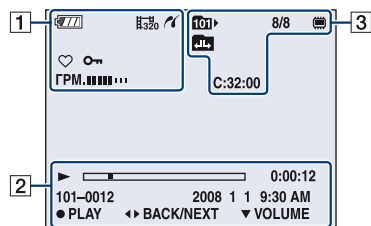

1









Дисплей	Индикация
	Оставшийся заряд батарейного блока
	Предупреждение о низком заряде батареи (157)
	Размер изображения (67)
	Соединение PictBridge (139)
	Режим просмотра (82)
	Фильтр по лицам (85)
	Избранные (82)
	Защитить (94)
	Значок команды печати (DPOF) (141)
	Масштаб увеличения (54)
	Громкость (53)
	Соединение PictBridge (140) <ul style="list-style-type: none"> • Не отсоединяйте многофункциональный кабель, пока не исчезнет этот значок.

2

Дисплей	Индикация
	Воспроизведение (53)
	Полоса воспроизведения
0:00:12	Счетчик
101-0012	Номер папки-файла (96)

Дисплей	Индикация
2008 1 1 9:30	Дата записи/время воспроизводимого изображения
● STOP ● PLAY	Руководство по воспроизведению изображения
◀▶ BACK/ NEXT	Выбор изображений
▼ VOLUME	Настройка громкости
	Гистограмма (27) <ul style="list-style-type: none"> •  появляется при отключении отображения гистограммы.

3

Дисплей	Индикация
	Папка воспроизведения (96) <ul style="list-style-type: none"> • Не отображается при использовании внутренней памяти.
8/8 12/12	Номер изображения/ Количество изображений, записанных в выбранной папке
	Носитель для воспроизведения (“Memory Stick Duo”, внутренняя память)
	Изменение папки (96) <ul style="list-style-type: none"> • Не отображается при использовании внутренней памяти.
	Режим фотометрии (52)
	Вспышка
AWB    	Баланс белого (74)
ISO400	ISO номер (45)

Дисплей	Индикация
C:32:00	Индикация самодиагностики (157)
+2.0EV	Величина экспозиции (46)
500	Скорость спуска затвора
F3.5	Величина диафрагмы

Изменение экранной индикации

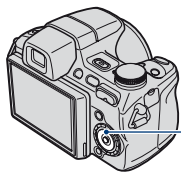

Кнопка ▲ (DISP)
(отображения на экране)

Всякий раз при нажатии ▲ (DISP) на кнопке управления индикация изменяется следующим образом.

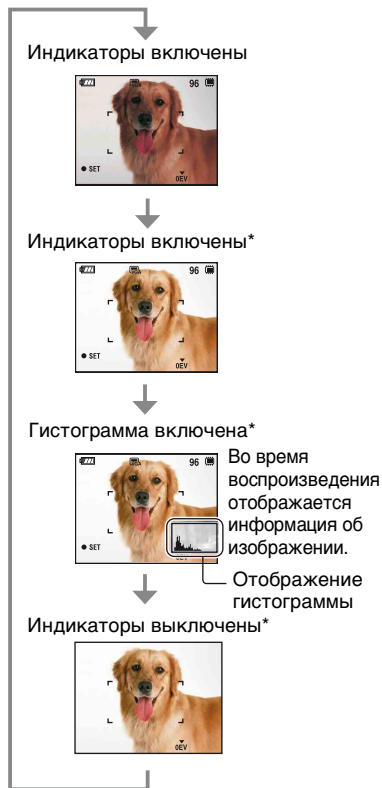

* Яркость подсветки экрана ЖКД увеличена.

- При просмотре изображений при ярком освещении увеличьте яркость подсветки экрана ЖКД. Однако в этом случае батарея разряжается быстрее.
- Гистограмма не отображается в следующих ситуациях:
 - При съемке
 - Во время отображения меню.
 - При видеосъемке.
 - При воспроизведении
 - Во время отображения меню.
 - В индексном режиме.
 - При использовании увеличения при воспроизведении.
 - При повороте фотоснимков.
 - Во время воспроизведения видеосъемки.
 - Во время отображения экрана “Список Избранные”.
 - Во время отображения экрана “Список Дат”.
- Большие перепады на гистограмме, отображаемой при съемке и во время воспроизведения, могут иметь место в следующих случаях.
 - Если срабатывает вспышка.
 - Низкая или высокая скорость спуска затвора.
- Гистограмма может не появляться для изображений, записанных с использованием других фотоаппаратов.

Изменение экранной индикации

☛ Регулировка EV (значения экспозиции) с использованием гистограммы

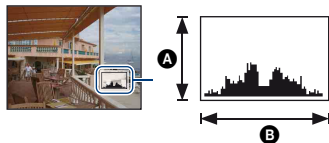

Темнее Ярче

Гистограмма представляет собой график яркости изображения. Несколько раз нажмите ▲ (DISP) на кнопке управления для отображения гистограммы на экране. Смещение графика вправо обозначает светлое изображение, а смещение влево - темное изображение.

- Ⓐ Количество пикселей
- Ⓑ Яркость

- Гистограмма также отображается при воспроизведении одиночного изображения, однако при этом невозможно отрегулировать экспозицию.

Использование внутренней памяти

Внутренняя память фотоаппарата составляет приблизительно 15 МБ. Данная внутренняя память не является съемной. Во внутреннюю память можно записывать изображения, даже когда в фотоаппарат не вставлена карта памяти “Memory Stick Duo”.

- Видеосъемка, для которой установлено значение размера изображения [640(Высококач)], не может выполняться с использованием внутренней памяти.

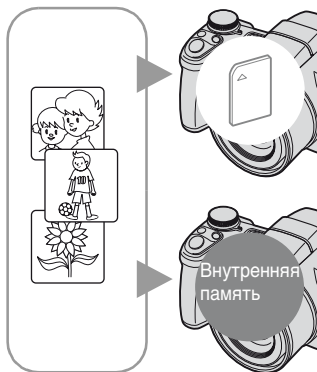

Если установлена карта памяти “Memory Stick Duo”

[Запись]: запись изображений на “Memory Stick Duo”.

[Воспроизведение]: воспроизведение изображений, сохраненных на “Memory Stick Duo”.

[Меню, Установки и т.д.]: для изображений, содержащихся на карте памяти “Memory Stick Duo”, можно применять различные функции.

Если карта памяти “Memory Stick Duo” не установлена

[Запись]: запись изображений с использованием внутренней памяти.

[Воспроизведение]: воспроизведение изображений, сохраненных во внутренней памяти.

[Меню, Установки и т.д.]: для изображений, содержащихся во внутренней памяти, можно применять различные функции.

О данных изображения, сохраненных на внутренней памяти

Рекомендуется один из следующих способов надежного резервного копирования данных.

Резервное копирование данных на “Memory Stick Duo”

Подготовьте карту памяти “Memory Stick Duo” с достаточной свободной емкостью, затем выполните процедуру, описанную в разделе [Копировать] (стр. 100).

Резервное копирование данных на жесткий диск компьютера

Выполните процедуру, описанную на стр. 124, 125 или 128, 129 не вставляя в фотоаппарат карту памяти “Memory Stick Duo”.

- Можно скопировать данные изображений с карты памяти “Memory Stick Duo” во внутреннюю память.
- Подсоединив фотоаппарат к компьютеру с помощью многофункционального кабеля, можно скопировать данные, сохраненные во внутренней памяти, на компьютер. Однако нельзя скопировать данные с компьютера во внутреннюю память.

Съемка изображений (режим Автоматич. регулир.)

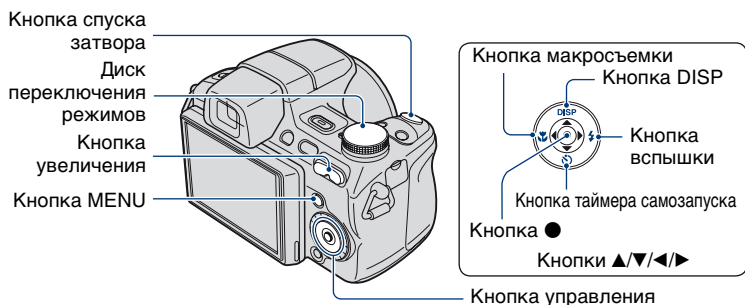

1 Выберите необходимую функцию при помощи диска переключения режимов.

При фотосъемке (режим Автоматич. регулир.): Выберите .

При видеосъемке: Выберите .

2 Держите фотоаппарат, прижав локти к телу, для его надежной фиксации.

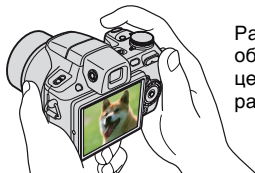

Расположите объект съемки в центре фокусной рамки.

3 Выполните съемку с помощью кнопки спуска затвора.

При фотосъемке:

- 1 Нажмите кнопку спуска затвора наполовину и удерживайте ее для выполнения фокусировки на объект. Индикатор ● (Блокировка АЭ/АФ) (зеленый) начнет мигать, прозвучит звуковой сигнал, затем индикатор перестанет мигать и будет гореть.



Индикатор блокировки АЭ/АФ

- 2 Нажмите кнопку спуска затвора до конца.

При видеосъемке:

Нажмите кнопку спуска затвора до конца.

Для остановки записи снова нажмите кнопку спуска затвора до конца.

При съемке неподвижного изображения объекта, на котором трудно сфокусироваться

- Минимально допустимое расстояние для съемки 1 см (W)/120 см (T) (от передней линзы объектива).
- Когда фотоаппарат не может автоматически сфокусироваться на объекте, индикатор блокировки АЭ/АФ начинает медленно мигать, а звуковой сигнал не раздается. Кроме того, исчезнет рамка искателя диапазона АФ. Расположите объекты съемки другим образом и попробуйте сфокусировать объектив снова.

Фокусировка может быть затруднена в следующих ситуациях:

- темно, а объект находится на большом расстоянии;
- низкая контрастность между объектом и фоном;
- объект снимается через стекло;
- объект быстро движется;
- имеется отраженный свет или блестящие поверхности;
- объект подсвечен сзади или имеются вспышки.

EASY Съемка в режиме “Простая съемка”

Установите диск переключения режимов в положение EASY.

Увеличится размер шрифта, и индикаторы станут более наглядными.

Фотоаппарат выполняет съемку с оптимальными параметрами. Можно изменить только следующие параметры: “Размер изображения” (Больш./Мален.) (стр. 68), “Вспышка” (Авто/Выкл) (стр. 68) и “Таймер автоспуска” (10 сек./Выкл) (стр. 34).

- Батарея разряжается быстрее, поскольку автоматически увеличивается яркость подсветки ЖКД.
- Не удастся выполнить съемку изображений с использованием видоискателя.

W/T Использование увеличения

Нажмите T для увеличения и W - для отмены увеличения.

При легком нажатии на кнопку увеличение происходит медленно, при нажатии до упора – быстро.

- При увеличении больше, чем в 15 раз фотоаппарат использует функцию цифрового увеличения.
Для получения дополнительной информации о параметрах [Цифров увелич] и качестве изображения см. стр. 109.
- При видеосъемке даже при полном нажатии кнопки увеличение происходит медленно.

⚡ Вспышка (выбор режима вспышки для фотографий)

Нажимайте кнопку ► (⚡) на кнопке управления до тех пор, пока не будет выбран нужный режим.



(Индикатор отсутствует): автовспышка

Срабатывает при недостаточном освещении или при освещении объекта сзади (установка по умолчанию).

⚡: Принудительная вспышка включена

⚡sl: медленная синхронизация (Принудительная вспышка включена)

Скорость спуска затвора замедляется в темном месте для обеспечения четкости фона, неосвещаемого вспышкой.

⊘: Принудительная вспышка выключена

- Вспышка выдвигается и срабатывает автоматически. После использования закройте вспышку вручную.
- Фотовспышка срабатывает дважды. В первый раз - для настройки количества света.
- Во время зарядки вспышки отображается индикация 🔋.

🌸 Макросъемка (съемка крупным планом)

Нажимайте кнопку ◀ (🌸) на кнопке управления до тех пор, пока не будет выбран нужный режим.



(Индикатор отсутствует): Авто

Фотоаппарат автоматически выполняет фокусировку при съемке отдаленных объектов и при съемке крупным планом.

В обычных условиях устанавливайте для фотоаппарата этот режим.

🌸: Макро

Фотоаппарат в первую очередь выполняет фокусировку на близко расположенных объектах.

Включите режим “Макро” при съемке крупным планом.

- В режиме “Макро” скорость автоматической фокусировки при съемке удаленных объектов уменьшается.
- Рекомендуется установка увеличения в крайнее положение по направлению к стороне W.

Использование таймера автоспуска

Нажимайте кнопку ▼ (⌚) на кнопке управления до тех пор, пока не будет выбран нужный режим.



(Индикатор отсутствует): таймер автоспуска не используется

⌚₁₀: установка 10-секундной задержки для таймера автоспуска

⌚₂: установка 2-секундной задержки для таймера автоспуска

При нажатии кнопки спуска затвора до срабатывания затвора будет мигать индикатор таймера автоспуска и будут звучать звуковые сигналы.

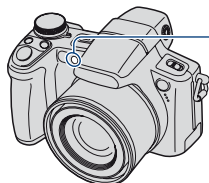

Индикатор автоспуска

Для отмены еще раз нажмите кнопку ▼ (⌚).

- Устанавливайте 2-секундную задержку для таймера автоспуска, чтобы предотвратить размытость изображения. Затвор будет спущен через 2 секунды после нажатия кнопки спуска затвора, что снизит сотрясение фотоаппарата при ее нажатии.
- При использовании режима “Простая съемка” можно установить только значение ⌚_{ON} (10 сек) или ⌚_{OFF} (Выкл).

Съемка неподвижных изображений (Выбор сцены)

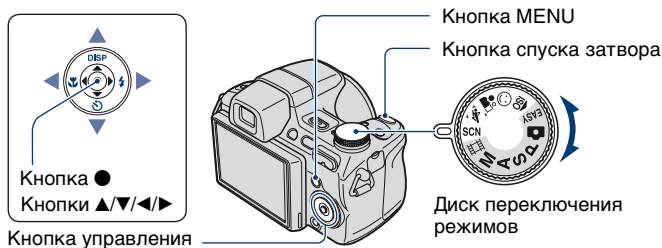

Выберите режим (ISO/☺/👤/📷) на диске переключения режимов

1 Выберите необходимый режим функции “Выбор сцены” (ISO/☺/👤/📷) с помощью диска переключения режимов.

2 Выполните съемку с помощью кнопки спуска затвора.

Выберите режим (📷/👤/🌙/🏠/📷/☀️) в SCN

1 С помощью диска переключения режимов выберите положение SCN.

2 Нажмите кнопку MENU, а затем с помощью ▲/▼/◀/▶ кнопки управления выберите 📷/👤/🌙/🏠/📷/☀️ (стр. 67).

3 Выполните съемку с помощью кнопки спуска затвора.

• Подробнее о режиме см. на следующей странице.

Отмена выбора сцены

Установите диск переключения режимов в другое положение, отличное от режима Выбор сцены.

Режимы выбора сцены

Следующие режимы заданы с учетом особенностей съемочного плана.

Режимы, выбираемые с помощью диска переключения режимов



Высок.чувствит.

Позволяет снимать изображения без вспышки в условиях слабого освещения с подавлением размытости.



Режим Smile Shutter

При определении фотоаппаратом улыбки происходит автоматический спуск затвора. Для получения дополнительной информации см. стр. 38.



Портрет

Съемка с размытием фона и усилением резкости объекта съемки.



Усов.съемка спорт.событ.

Подходит для съемки очень динамичных сцен, например спортивных соревнований.

- При нажатии кнопки спуска затвора наполовину выполняется расчет движения объекта и соответствующая фокусировка.

Режимы, выбираемые на экране меню



Ландшафт

Выполняет фокусировку только на отдаленных объектах для съемки ландшафтов и т.д.



Портрет в сумерк*

Позволяет получать резкие изображения людей с ночным видом на заднем плане при сохранении эффекта сумеречного освещения.



Сумерки*

Позволяет выполнять съемку ночных сцен на большом расстоянии без потери эффекта темноты.



Пляж

Позволяет отчетливо передавать голубизну воды при съемке сцен на морском побережье или берегу озера.





Снег

Позволяет получать четкие изображения и сохранять цвета при съемке снежных сцен или сцен, большая часть которых белая.



Фейерверки*

Позволяет снимать фейерверки во всем их великолепии.

* При съемке изображений в режиме  (Портрет в сумерк),  (Сумерки) или  (Фейерверки) скорость спуска затвора уменьшается, что часто приводит к размытости изображения, поэтому рекомендуется использовать штатив.

Функции, которые могут быть использованы в режиме выбора сцены

Для правильной съемки изображения в соответствии с условиями эпизода сочетание функций определяется фотоаппаратом. Некоторые функции недоступны, это зависит от режима выбора съемочного плана.

(✓: можно выбрать нужную настройку)

	ISO	😊	👤	🦋	🖼️	🌙	🌑	📷	👤	⚙️
Макро	✓	✓	✓	—	—	✓	—	✓	✓	—
Вспышка	🚫	✓	✓	🚫	⚡/🚫	🚫SL	🚫	⚡/🚫	⚡/🚫	🚫
Распознавание лиц	✓	—	✓*2	—	—	✓	—	✓	✓	—
Распознавание улыбок	—	✓	—	—	—	—	—	—	—	—
Чувств. обнаруж. улыбки	—	✓	—	—	—	—	—	—	—	—
Серия/брекетинг	—	—	✓*3	✓*3	✓*3	—	—	✓*3	✓*3	—
ISO	—	—	—	✓*4	—	—	—	—	—	—
EV	✓	✓	✓	✓	✓	✓	✓	✓	✓	✓
Баланс белого	✓*1	—	—	—	—	—	—	—	—	—
Ум.эфф.кр. глаз	—	—	✓	—	✓	✓	—	✓	✓	—
Таймер автоспуска	✓	—	✓	—	✓	✓	✓	✓	✓	✓

*1) [Вспышка] для [Баланс белого] выбрать невозможно.

*2) [Выкл] для [Распознавание лиц] выбрать невозможно.

*3) [Баланс белого] и [Цветовой режим] для [Режим брекетинга] выбрать невозможно.

*4) Можно установить максимальное значение [ISO400].

Съемка в режиме Режим Smile Shutter

При определении фотоаппаратом улыбки происходит автоматический спуск затвора.

- 1 При помощи диска переключения режимов выберите режим ☺ (Режим Smile Shutter).
- 2 Наведите фотоаппарат на объект и нажмите кнопку спуска затвора наполовину вниз для выполнения фокусировки на объекте.
- 3 Нажмите кнопку спуска затвора до конца. Включится режим ожидания Smile Shutter.

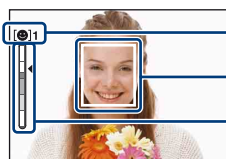

- Значок функции распознавания улыбок/количество изображений
- Рамка распознавания улыбок (оранжевый)
- Индикатор чувствительности функции распознавания улыбок
Отображает текущий уровень улыбки.

При достижении уровнем улыбки установленной чувствительности функции распознавания улыбок (обозначается значком ◀) автоматически срабатывает затвор фотоаппарата и происходит запись до шести изображений. После записи изображения загорается индикатор Smile Shutter (стр. 16).

- 4 Чтобы выйти из режима Smile Shutter, снова нажмите до конца кнопку спуска затвора.

- При нахождении режима Smile Shutter в ожидании мигает индикатор записи (оранжевый).
- Съемка в режиме Smile Shutter автоматически прекращается при заполнении карты памяти “Memory Stick Duo” или внутренней памяти либо после записи шести изображений.
- С помощью [Распознавание улыбок] (стр. 69) можно выбрать объект, для которого будет установлен приоритет при использовании функции распознавания улыбок.
- Если улыбка не определяется, выполните настройку [Чувств. обнаруж. улыбки] (стр. 70).
- После нажатия кнопки спуска затвора до конца фотоаппарат автоматически выполнит съемку изображения, если любой человек, который отображается в рамке распознавания улыбок, улыбнется.
- Изображение может получиться не в фокусе, если после нажатия до конца кнопки спуска затвора поменяется расстояние между фотоаппаратом и объектом съемки. Объект съемки может быть неправильно экспонирован, если изменится его яркость.
- Лица могут определяться неправильно в следующих случаях.
 - Слишком темно или слишком ярко.
 - Лицо частично скрыто темными очками, маской, шляпой и т.д.
 - Человек отвернулся от фотоаппарата.
- В некоторых условиях фотоаппарат не сможет правильно определить улыбки.
- Не удастся использовать функцию цифрового увеличения.
- При нахождении режима Smile Shutter в ожидании не удастся изменить кратность масштабирования.

💡 Советы для лучшего определения улыбок

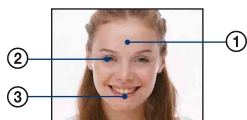

- ① Не закрывайте глаза челкой.
- ② Постарайтесь установить фотоаппарат напротив лица человека на уровне его головы. Вероятность определения улыбки будет выше, если глаза прищурены.
- ③ Улыбка должна быть ровной, с открытым ртом. Улыбка определяется легче, если видны зубы.

Съемка в темноте (Night Shot)

Функция Night Shot позволяет вести съемку в темноте без использования вспышки, например, при ночевке на привале, ночных растений и животных. Помните, что изображения, записанные с использованием функции Night Shot будут иметь зеленоватый оттенок.

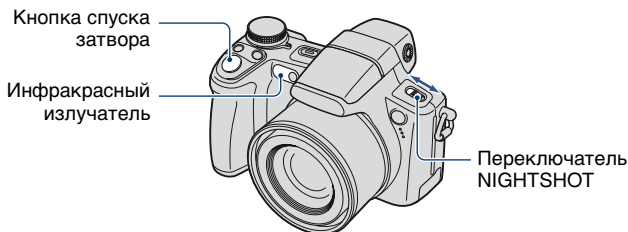

1 Установите для переключатель NIGHTSHOT в положение ON.

Отобразится значок  (Night Shot).

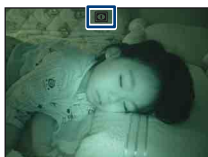

2 Выполните съемку с помощью кнопки спуска затвора.

Отмена функции Night Shot

Установите для переключатель NIGHTSHOT в положение OFF.

- При использовании функции Night Shot фотоаппарат работает в режиме автоматической регулировки вне зависимости от положения диска переключения режимов. Перечень доступных настроек ограничен.
- Вспышка установлена в положение  (Принудительная вспышка выключена).
- Если подсоединена бленда объектива (прилагается), инфракрасные лучи могут быть перекрыты.
- Не используйте функцию Night Shot при ярком освещении (например, днем на улице). Это может привести к неисправности фотоаппарата.
- При слишком близком расстоянии до объекта съемки на изображении может проявиться тень от объектива. В этом случае следует отойти от объекта съемки и сделать снимок.

Использование колесика настройки

Колесико настройки используется для изменения настроек при съемке в режимах с ручной регулировкой (режим приоритета скорости спуска затвора, режим приоритета диафрагмы, режим ручной настройки экспозиции), регулировки чувствительности ISO, изменения метода фокусировки или регулировки EV. Вращая колесико настройки, можно также легко переходить к просмотру следующего/предыдущего изображения.

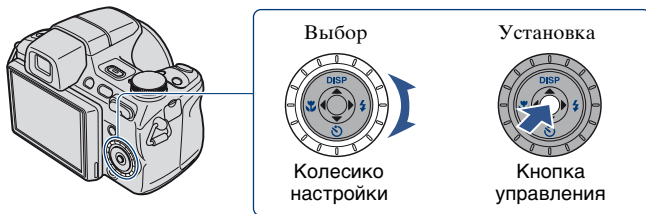

Выбор элемента

1 Вращайте колесико настройки, чтобы выбрать элемент, который вы хотите установить.

Перемещайте желтый указатель ▼, чтобы выбрать элемент.

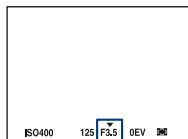

2 Нажмите ● на кнопке управления.

Значение будет отображаться желтым цветом.

Вращайте колесико настройки, чтобы установить значение, пока оно отображается желтым цветом.

Установленное значение отображается на экране.

3 Чтобы установить другие элементы, нажмите ●, а затем выполните указанные действия.

Элементы, которые отображаются серым цветом, выбрать не удастся.

Съемка с ручной регулировкой

Фотоаппарат настраивает фокус и экспозицию автоматически, однако их можно настроить и вручную.

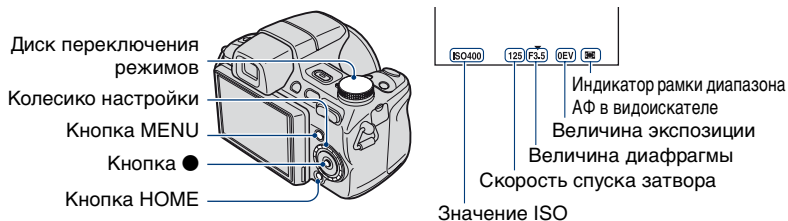

Характеристики скорости спуска затвора



Быстрее
 Движущиеся объекты отображаются как замершие.



Медленнее
 Движущиеся объекты отобразятся смазано.

Характеристики диафрагмы (значение F)



Открытая
 Диапазон фокусировки сузится, как вперед так и назад.



Закрытая
 Диапазон фокусировки расширится, как вперед так и назад.

Функционирование режима съемки описано ниже.

Режим, который можно выбрать, отображается белым.



Недоступно

Режимы, выбираемые на экране меню, когда диск переключения режимов установлен в положение SCN

Настройки по умолчанию отмечены значком ✓.

Съемка со смещением программы



Вы можете изменить сочетание величины диафрагмы и скорости спуска затвора при сохранении прежней яркости.

- 1 С помощью диска переключения режимов выберите P.
- 2 С помощью колесика настройки установите сочетание величины диафрагмы и скорости спуска затвора (стр. 41).
При смещении значения сочетания величины диафрагмы и скорости спуска затвора отображается индикация P*.

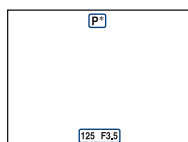

- 3 Снимите изображение.

Чтобы отменить режим смещения программы, поверните колесико настройки, чтобы индикация P* сменилась на P.

- При нажатой наполовину кнопке спуска затвора сместить сочетание значения диафрагмы и скорости спуска затвора не удастся.
- При изменении яркости освещения значение диафрагмы и скорость спуска затвора также изменяются при сохранении величины смещения.
- В зависимости от условий съемки у вас может не быть возможности изменить сочетание величины диафрагмы и скорости спуска затвора.
- При изменении режима работы вспышки режим смещения программы отменяется.
- Перемещение диска переключения режимов из положения P или отключение питания приводит к отмене режима смещения программы.

Съемка в режиме приоритета скорости спуска затвора



Скорость спуска затвора можно регулировать вручную.

- 1 С помощью диска переключения режимов выберите S.
- 2 С помощью колесика настройки выберите скорость спуска затвора (стр. 41).
Можно установить скорость спуска затвора от 30 секунд до 1/4000 секунды.
- 3 Снимите изображение.

Рамки настройки скорости спуска затвора

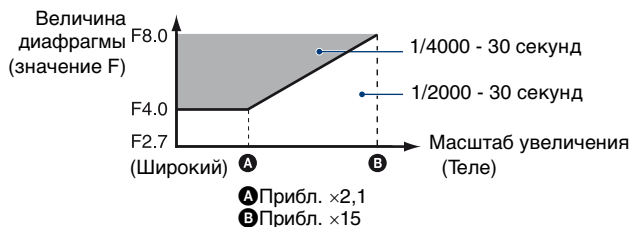

- Скорость спуска затвора, равная 1 секунде или более, отображается при помощи ["], например 1".
- При установке более низкой скорости спуска затвора рекомендуется использовать штатив во избежание эффекта вибрации.
- При выборе низкой скорости спуска затвора для обработки данных требуется определенное время.
- При скорости спуска затвора 1/3 секунды или более, автоматически включится функция медленного спуска затвора NR для подавления шумов изображения и отобразится индикация **NR**.
- Если после настройки правильная экспозиция не найдена, индикаторы значения настройки на экране мигают при нажатии кнопки спуска затвора наполовину. Можно выполнить съемку при данных настройках, но мы рекомендуем еще раз настроить мигающие значения.
- Вспышка установлена в положение ⚡ (Принудительная вспышка включена) или ⊗ (Принудительная вспышка выключена).
- При высокой скорости спуска затвора количество света вспышки может быть недостаточным даже при сработавшей вспышке.

Съемка в режиме приоритета диафрагмы



Количество света, проходящего через объектив, можно настроить вручную.

- ① С помощью диска переключения режимов выберите A.
 - ② С помощью колесика настройки выберите величину диафрагмы (стр. 41).
 - Когда переключатель масштаба полностью сдвинут в сторону W, можно установить значения диафрагмы от F2,7 до F8,0.
 - Когда переключатель масштаба полностью сдвинут в сторону T, можно установить значения диафрагмы от F4,5 до F8,0.
 - ③ Снимите изображение.
- Для скорости спуска затвора будет автоматически установлено значение от 1/2000 до 8 секунд.
 - Если после настройки правильная экспозиция не найдена, индикаторы значения настройки на экране мигают при нажатии кнопки спуска затвора наполовину. Можно выполнить съемку при данных настройках, но мы рекомендуем еще раз настроить мигающие значения.
 - Вспышка установлена в положение ⚡ (Принудительная вспышка включена), ⚡SL (медленная синхронизация) или ⊗ (Принудительная вспышка выключена).

Съемка в режиме ручной настройки экспозиции



Скорость спуска затвора и величину диафрагмы можно настроить вручную.

- ① С помощью диска переключения режимов выберите M.
- ② С помощью колесика настройки выберите скорость спуска затвора (стр. 41).
- ③ С помощью колесика настройки выберите величину диафрагмы (стр. 41). Разница между настройками и правильной экспозицией, определенной фотоаппаратом, отображается на экране как значение EV (стр. 42). 0EV обозначает, что установленное значение определено фотоаппаратом как наиболее подходящее.
- ④ Снимите изображение.
 - Эта настройка сохранится даже после выключения питания. Один раз установив нужное значение, вы можете воспроизвести эту же экспозицию, просто установив диск переключения режимов в положение M.
 - Если после настройки правильная экспозиция не найдена, индикаторы значения настройки на экране мигают при нажатии кнопки спуска затвора наполовину. Можно выполнить съемку при данных настройках, но мы рекомендуем еще раз настроить мигающие значения.
 - Вспышка установлена в положение (Принудительная вспышка включена) или (Принудительная вспышка выключена).

ISO: выбор чувствительности к световому потоку



Низкая чувствительность ISO



Высокая чувствительность ISO

Используется для выбора чувствительности к световому потоку в единицах ISO. Чем выше значение, тем выше чувствительность.

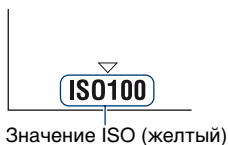

- ① С помощью колесика настройки выберите ISO (стр. 41).
- ② Нажмите на кнопке управления. Значение ISO отобразится желтым.



③ С помощью колесика настройки выберите значение ISO.

④ Нажмите кнопку ●.

✓	ISOAUTO (Авто)	Можно снизить размытость изображения при съемке в темных местах или движущихся объектов путем увеличения чувствительности ISO (выбор большего значения). Однако при повышении чувствительности ISO изображения становятся более зернистыми. Выбирайте значение чувствительности ISO в соответствии с условиями съемки.
	ISO80	
	ISO100	
	ISO200	
	ISO400	
	ISO800	
	ISO1600	
	ISO3200	

- Для получения дополнительной информации о чувствительности ISO см. стр. 11.
- Имейте в виду, что при повышении чувствительности ISO изображение становится более зернистым.
- Если в режиме выбора сцены был выбран режим, отличный от  (Усов.съемка спорт.событ.), значение для параметра ISO устанавливается автоматически.
- В режиме непрерывной съемки, брекетинга или  (Усов.съемка спорт.событ.) для параметра ISO можно установить значение от [ISO 80] до [ISO 400], а также [ISO AUTO].
- Если съемка выполняется в более ярких условиях, фотоаппарат автоматически улучшает тоновоспроизведение, предотвращая появление белесых изображений (за исключением случаев, когда для параметра ISO установлено значение [ISO80]).

EV: регулировка интенсивности освещения



В направлении –



В направлении +

① С помощью колесика настройки выберите элемент EV (стр. 41).

② Нажмите ● на кнопке управления.

Значение экспозиции отобразится желтым цветом.



- ③ С помощью колесика настройки выберите значение экспозиции.
В направлении +: повышение уровня яркости изображения.
0EV: автоматическое определение экспозиции фотоаппаратом.
В направлении -: понижение уровня яркости изображения.
- ④ Нажмите кнопку ●.
 - Для получения дополнительной информации об экспозиции → стр. 10
 - Значение компенсации можно регулировать с шагом 1/3EV (от +2,0EV до -2,0EV).
 - Если съемка выполняется в крайне ярких или темных условиях или используется вспышка, регулировка экспозиции может быть неэффективной.

Фокусировка: изменение способа фокусировки



С помощью колесика настройки можно изменить способ фокусировки. Используйте при сложностях с фокусировкой на объекте.



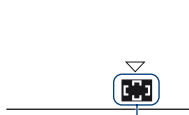

- ① Выберите рамку диапазона АФ в видоискателе, или с помощью колесика настройки (стр. 41).
- ② Нажмите ● на кнопке управления.
Индикатор рамки искателя диапазона АФ отобразится желтым.

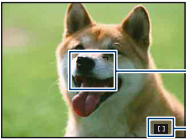

Индикатор рамки искателя диапазона АФ (желтый)

- ③ С помощью колесика настройки выберите необходимый способ фокусировки.
- ④ Нажмите кнопку ●.

✓	(Мульти АФ)	<p>Автоматическая фокусировка на объекте во всех диапазонах рамки искателя.</p> <ul style="list-style-type: none"> • Этот режим удобен, когда объект находится не в центре рамки. <div style="display: flex; align-items: center;">  <div style="margin-left: 10px;"> <p>— Рамка диапазона АФ в видоискателе</p> <p>— Индикатор рамки диапазона АФ в видоискателе</p> </div> </div>
---	-------------	---

 (Центр AF)	<p>Автоматическая фокусировка на объекте около центра рамки искателя.</p> <ul style="list-style-type: none"> Использование этой функции вместе с функцией блокировки AF позволяет выполнять съемку изображения с нужной композицией.  <p>Рамка диапазона AF в видоискателе</p> <p>Индикатор рамки диапазона AF в видоискателе</p>
 (Свободное пятно AF)	<p>Фокусировка на очень маленьком объекте или узкой области. Этот метод фокусировки позволяет выполнять съемку изображения с нужной композицией.</p> <ul style="list-style-type: none"> Чтобы выбрать функцию фокусировки “Свободное пятно AF”, выполните следующие действия. Этот режим удобен, когда при использовании штатива объект находится не в центре рамки. При выполнении съемки движущегося объекта следите за тем, чтобы объект не вышел за пределы рамки искателя диапазона.
 (Полуавтоматический)	<p>Автоматическая быстрая фокусировка на области вокруг предварительно установленного расстояния.</p> <ul style="list-style-type: none"> Фокусировка на объекте во всех диапазонах рамки искателя в полуавтоматическом режиме. Этот режим используется при повторной съемке объекта с одно расстояния. Используйте режим “Полуавтоматический”, когда сложно получить четкий фокус с помощью автоматической фокусировки, например при съемке объекта через сетку или оконное стекло.
 (Ручная фокусировка)	<p>Фокусировка на объекте с использованием предварительно заданного расстояния до объекта.</p> <ul style="list-style-type: none"> Информацию об установке расстояния см. стр. 49. При съемке объекта через сетку или оконное стекло сложно получить четкий фокус с помощью автоматической фокусировки. В этих случаях удобно пользоваться режимом ручной фокусировки.

- AF означает автоматическую фокусировку.
- При использовании функции цифрового увеличения или подсветки AF рамка искателя диапазона AF отключена и отображается в виде пунктирной линии. В этом случае фотоаппарат выполняет фокусировку на объектах в центре экрана.
- Можно изменить способ фокусировки, только если для параметра [Распознавание лиц] установлено значение [Выкл].

- Во время видеосъемки можно выбрать только [Мульти AF] или [Ручная фокусировка].

Установка режима “Свободное пятно AF”

- 1 Выберите индикатор рамки искателя диапазона AF, затем выберите

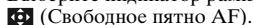

(Свободное пятно AF).
Цвет рамки диапазона AF изменится с белого на желтый.

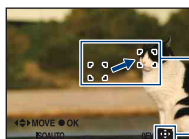

Рамка диапазона AF в видоискателе
(желтый: регулируемый/белый: фиксированный)

Индикатор рамки диапазона AF в
видоискателе

- 2 Передвиньте рамку искателя диапазона AF в точку, на которой необходимо сфокусироваться, с помощью ▲/▼/◀/▶ на кнопке управления, затем нажмите кнопку ●.
Индикатор рамки искателя диапазона AF изменит цвет с желтого на белый.
Чтобы еще раз передвинуть рамку искателя диапазона AF, повторно нажмите кнопку ●.

- При перемещении рамки искателя диапазона AF для режима AF устанавливается значение [Монитор], а при нажатии кнопки ● происходит возврат в режим, установленный на экране настроек.
- После изменения способа фокусировки настроенное положение рамки диапазона AF сбрасывается.

Установка полуавтоматической/ручной фокусировки

- 1 Выберите индикатор рамки искателя диапазона AF, затем выберите AF или MF .
Появится полоса ручной фокусировки.

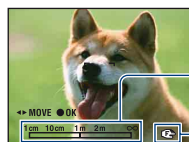



Полоса ручной
фокусировки

Диапазон фокусировки от 1 см до ∞

Индикатор фокусировки
(желтый: регулируемый/белый: фиксированный)

- 2 Выберите требуемую дистанцию фокусировки на полосе с помощью кнопок ◀/▶ на кнопке управления.
 - При использовании функции “Увелич фокус” (стр. 112) изображение на экране увеличивается вдвое для упрощения фокусировки (настройка по умолчанию).
- 3 Нажмите кнопку ●. Индикатор AF или MF изменит цвет с желтого на белый.
Чтобы установить дистанцию фокусировки еще раз, повторно нажмите кнопку ●.
- При нажатии кнопки спуска затвора наполовину в полуавтоматическом режиме фотоаппарат автоматически быстро сфокусируется на области вокруг предварительно установленного расстояния.

Съемка с ручной регулировкой

- Если выбрано малое расстояние до объекта фокусировки, на изображении возможно появление пыли или отпечатков пальцев, находящихся на объективе. Протрите объектив мягкой тканью и т.д.
- Информация об установленной дистанции фокусировки в режимах ручной/полуавтоматической фокусировки приводится только для справки. Погрешность увеличивается при наклоне объектива вверх или вниз.
- Выбор дистанции фокусировки ограничен с учетом масштаба увеличения или настроек [Преобр.объектив]. Мигание индикатора  или  указывает на достижение ограничения настройки фокусировки.
- После изменения способа фокусировки настроенная дистанция фокусировки сбрасывается.



Режим ЗАПИСИ: выбор серийной съемки/брекетинга

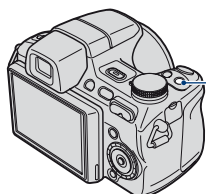

Включение или отключение режима серийной съемки/брекетинга при нажатии кнопки спуска затвора.



Кнопка  BRK (Режим ЗАПИСИ)

Каждый раз при нажатии кнопки  BRK (Режим ЗАПИСИ) режим записи изменяется в следующем порядке:  (Нормальн) →  (Серия) → BRK (Брекетинг).

✓  (Нормальн)	Непрерывная съемка не выполняется.
 (Серия)	<p>Последовательная запись 100 изображений при нажатии и удерживании кнопки спуска затвора.</p>  <ul style="list-style-type: none"> • Вспышка установлена в положение  (Принудительная вспышка выключена).
BRK (Брекетинг)	<p>Выполняется запись серии из трех изображений с выбранным брекетингом экспозиции, баланса белого или цветового режима.</p> <ul style="list-style-type: none"> • Установите тип брекетинга на экране меню. Для получения дополнительной информации см. стр. 70.

О краткой серии изображений

- При выполнении записи с помощью таймера самозапуска записывается серия из максимум пяти изображений.
- Интервал записи составляет примерно 0,6 секунд. Интервал записи увеличивается в зависимости от настроек размера изображения.
- При низком уровне заряда батареи либо полной внутренней памяти или “Memory Stick Duo” съемка краткой серии изображений прекращается.
- Фокус, баланс белого и экспозиция регулируются для первого изображения, и эти настройки используются также для других изображений.

О режиме брекетинга

- Настройка фокуса выполняется для первого изображения, и эти же настройки будут использоваться для других изображений.

- Интервал записи такой же, как и в режиме серийной съемки. В зависимости от условий съемочного плана интервал записи может быть увеличен.





Режим измер: выбор режима фотометрии

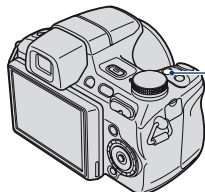



Выбор режима измерения, который определяет, какая часть объекта будет измерена для определения экспозиции.



Кнопка  (Режим измер)

Каждый раз при нажатии кнопки  (Режим измер) режим фотометрии изменяется в следующем порядке:  (Мульти) →  (Центр) →  (Пятно).

✓	 (Мульти)	Деление на несколько областей и замер каждой области. Фотоаппарат определяет хорошо сбалансированную экспозицию (многошаблонная фотометрия).
	 (Центр)	Выполнение фотометрии для центра изображения и определение экспозиции на основе яркости объекта, находящегося в центре (центральная фотометрия).
	 (Пятно) (Только для фотографий)	<p>Фотометрия выполняется только для одного участка объекта (местная фотометрия).</p> <ul style="list-style-type: none"> • Эта функция полезна, когда объект подсвечен сзади, или при сильном контрасте между объектом и фоном. <div data-bbox="430 972 619 1118" data-label="Image"> </div> <p data-bbox="650 1009 878 1081">Перекрестие местной фотометрии Наведено на объект</p>

- Подробные сведения об экспозиции, см. стр. 10.
- При использовании точечного или центрального замера для параметра [Фокус] рекомендуется установить значение [Центр AF] для выполнения фокусировки на позицию замера (стр. 47).
- Режим фотометрии можно выбрать, только если для параметра [Распознавание лиц] установлено значение [Выкл].

Просмотр изображений

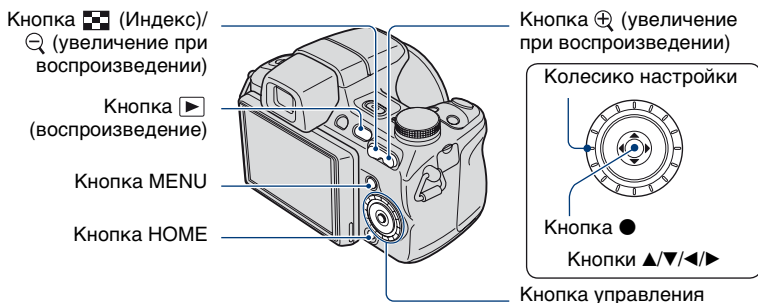

1 Нажмите кнопку [▶] (воспроизведение).

- Если питание фотоаппарата выключено, то при нажатии кнопки [▶] (воспроизведение) фотоаппарат будет автоматически включен в режиме воспроизведения. Для переключения в режим съемки снова нажмите кнопку [▶] (воспроизведение).

2 Выберите изображение с помощью [◀/▶] на кнопке управления.

Видеосъемка:

Для воспроизведения видео нажмите кнопку [●]. (Нажмите кнопку [●] еще раз, чтобы остановить воспроизведение.)

Нажмите [▶] для перемотки вперед и [◀] - для перемотки назад. (Для возврата в обычный режим воспроизведения нажмите кнопку [●].)



Нажмите кнопку [▼] для отображения экрана управления громкостью, затем нажмите кнопку [◀/▶] для регулировки громкости.





- Видео с размером изображения [320] будет отображаться меньшего размера.
- Вращая колесико настройки, можно также легко переходить к просмотру следующего/предыдущего изображения.

- В некоторых случаях изображения, снятые с помощью фотоаппаратов Sony более ранних моделей, воспроизвести не удастся.

Нажмите кнопку HOME, выберите [Просм. папки] из [▶] (Просмотр снимков), затем воспроизведите изображения.

Просмотр увеличенного изображения (увеличение при воспроизведении)

Нажмите  во время отображения фотографии. Для отмены увеличения нажмите .

Отрегулируйте положение с помощью кнопок    .

Для отмены увеличения при воспроизведении нажмите .

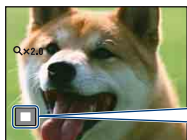





Показывает выбранную область всего изображения.

В этом случае увеличенной будет центральная область.

- Для сохранения увеличенных изображений см. раздел [Подгонка] (стр. 88).

Просмотр индексного экрана

Нажмите кнопку  (индекс) для отображения индексного экрана во время отображения фотографии.

Выберите изображение с помощью кнопки    .

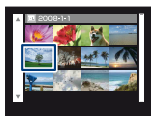

Для возврата к экрану с одним изображением нажмите кнопку .



- По умолчанию изображения отображаются в режиме просмотра по дате (при использовании карты памяти “Memory Stick Duo”) или в режиме просмотра папки (при использовании внутренней памяти).

При использовании “Memory Stick Duo” можно изменить режим просмотра, выбрав  (Просмотр снимков) на экране HOME (стр. 82).

- Всякий раз при нажатии кнопки  (индекс) число изображений на индексном экране будет увеличиваться.

- При использовании карты памяти “Memory Stick Duo” с помощью кнопок   можно выбрать нужную дату/папку, после того как выберите строку с помощью кнопки .

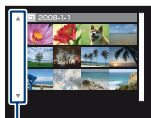

Строка

Просмотр неподвижных изображений в режиме слайд-шоу

Неподвижные изображения воспроизводятся последовательно в сопровождении музыки и с добавленными эффектами.

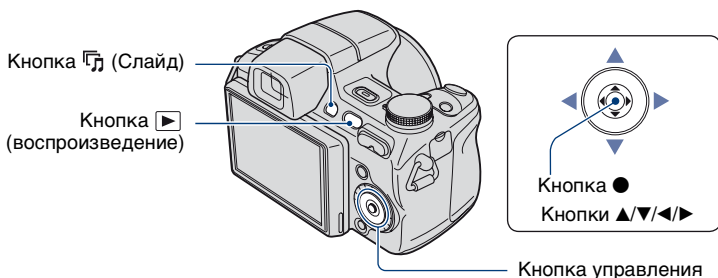

1 Нажмите кнопку (Слайд).

Отобразится экран настроек.



2 Повторно нажмите кнопку (Слайд).

Начнется воспроизведение изображений в режиме слайд-шоу.

- Воспроизвести видео не удастся.
- Изменения параметров, отличных от [Изображение] и [Фильтр], сохраняются до тех пор, пока не будут изменены в дальнейшем.
- В некоторых случаях не удастся использовать функцию [Фильтр] с изображениями, снятыми с помощью фотоаппаратов Sony более ранних моделей.

Завершение воспроизведения в режиме слайд-шоу

Нажмите кнопку (Слайд).

- Установить паузу во время воспроизведения в режиме слайд-шоу не удастся.

Регулировка громкости музыки

Нажмите кнопку для отображения экрана управления громкостью, затем нажмите кнопки /▶ для регулировки громкости.

Изменение установки

При выполнении шага 1 на экране настроек выберите каждый элемент с помощью кнопок ▲/▼, а затем нажмите кнопку ●.

Не удастся задать следующие элементы.

Настройки по умолчанию отмечены значком ✓.

Изображение Задано значение [Папка], если карта памяти “Memory Stick Duo” (не прилагается) не установлена.		
✓	Все	Воспроизведение всех неподвижных изображений по порядку.
	Папка	Воспроизведение неподвижных изображений выбранной папки, выбранной даты или избранных изображений. • Элементы [Папка] и [Эта дата] удастся задать только при использовании соответствующего режима просмотра.
	Эта дата	
	Избранные 1 до 6	

Фильтр по лицам Задано значение [Выкл], если карта памяти “Memory Stick Duo” (не прилагается) не установлена.		
✓	Выкл	Сортировка изображений не производится.
	Все люди	Отображение изображений, отсортированных по выбранным критериям. • В некоторых случаях изображения могут отображаться/не отображаться ошибочно. • В некоторых случаях не удастся отфильтровать изображения, снятые с помощью фотоаппаратов Sony более ранних моделей.
	Дети	
	Младенцы	
	Улыбка	

Эффекты		
	Простой	Простой режим слайд-шоу, при котором выполняется переключение неподвижных изображений с предварительно заданным интервалом <ul style="list-style-type: none"> Интервал воспроизведения можно отрегулировать. Данный эффект позволяет просматривать изображения с заданной скоростью.
✓	Основной	Основной режим слайд-шоу подходит для различных сцен
	Ностальгич.	Режим слайд-шоу, создающий эффект сцены из видеосъемки
	Стильный	Стильный режим слайд-шоу, выполняемый со средней скоростью
	Активный	Режим слайд-шоу, выполняемый с высокой скоростью, подходящий для динамичных сцен
	Лицо 1: Основной	Режим слайд-шоу, выполняемый со средней скоростью, сопровождаемый такими эффектами как увеличение лиц и воспроизведение рядом составных снимков. Подходит для различных сцен и выводит лучшие изображения с лицами
	Лицо 2: Ностальгич.	Более медленный, эмоциональный режим слайд-шоу, сопровождаемый такими эффектами как увеличение лиц и воспроизведение рядом составных снимков, для вывода лучших изображений с лицами
	Лицо 3: Стильный	Более энергичный режим слайд-шоу, выполняемый с высокой скоростью, сопровождаемый такими эффектами как увеличение лиц и воспроизведение рядом составных снимков, для вывода лучших изображений с лицами

музыка		
Воспроизводимая музыка определена по умолчанию и зависит от выбранного эффекта. При необходимости можно задать любую музыку для любого эффекта. Можно также выбрать один из музыкальных фонов (BGM).		
	Music1	Настройка по умолчанию для слайд-шоу с эффектом [Простой]
✓	Music2	Настройка по умолчанию для слайд-шоу с эффектом [Основной]
	Music3	Настройка по умолчанию для слайд-шоу с эффектом [Ностальгич.]
	Music4	Настройка по умолчанию для слайд-шоу с эффектом [Стильный]
	Music5	Настройка по умолчанию для слайд-шоу с эффектом [Активный]
	Music6	Настройка по умолчанию для слайд-шоу с эффектом [Лицо 1: Основной]
	Music7	Настройка по умолчанию для слайд-шоу с эффектом [Лицо 2: Ностальгич.]
	Music8	Настройка по умолчанию для слайд-шоу с эффектом [Лицо 3: Стильный]
	Выкл	Музыка не используется.
	Назад	Возвращение к экрану настроек.

Прочие настр		
Интервал Задана настройка [Авто], когда значение [Простой] не выбрано в качестве [Эффекты].		
	1 сек	Установка интервала отображения изображений для слайд-шоу с эффектом [Простой].
	3 сек	
	5 сек	
	10 сек	
✓	Авто	Интервал устанавливается в соответствии с выбранным элементом [Эффекты].
Повторение		
✓	Вкл	Воспроизведение изображений по непрерывному циклу.
	Выкл	После воспроизведения всех изображений слайд-шоу завершится.

🔗 Добавление и изменение музыкальных файлов

Можно записать на фотоаппарат музыкальные файлы с компакт-дисков или файлы MP3 для воспроизведения во время слайд-шоу. Музыкальный файл можно перенести с помощью инструмента [🎵 Музык.инструм.] в меню [📄 (Слайд)] на экране HOME и программного обеспечения “Music Transfer” (прилагается), установленного на компьютере. Для получения подробной информации см. стр. 132 и 134.

- На фотоаппарат можно записать до восьми композиций (восемь заранее установленных композиций (Music1 - Music8) можно заменить записанными композициями).
- Максимальная продолжительность каждого музыкального файла для воспроизведения на фотоаппарате составляет около 5 минут.
- Если не удастся воспроизвести музыкальный файл из-за повреждения или других неисправностей, выполните [Формат музык] (стр. 132) и повторите перенос музыки.

Удаление изображений

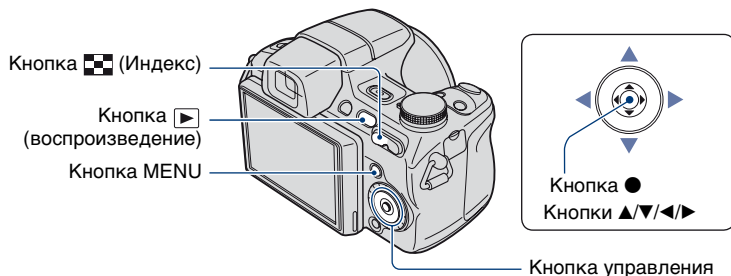

1 Нажмите кнопку (воспроизведение).

2 Нажмите кнопку MENU во время отображения в режиме одиночного изображения или индексном режиме.

3 Выберите [Удалить] с помощью / на кнопке управления.

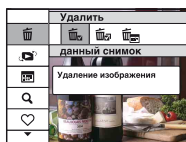

4 С помощью кнопок / выберите нужный метод удаления ([данный снимок], [Составные снимки] и [Все изобр. за опр. период]/[Все в этой папке]), а затем нажмите .

- Отображаемые элементы различаются в зависимости от выбранного режима просмотра (стр. 82).

При выборе [данный снимок]

Выбранное изображение можно удалить.
Выберите [ДА] с помощью кнопки ▲, затем нажмите кнопку ●.

При выборе [Составные снимки]

Можно выбрать и удалить несколько изображений одновременно.

- 1 Выберите изображения, которые требуется удалить, и нажмите кнопку ●.
Изображения отмечаются меткой ✓.

Одиночное
изображение



Индексный дисплей



- 2 Нажмите кнопку MENU.
 - 3 Выберите [ДА] с помощью кнопки ▲, затем нажмите кнопку ●.
- Чтобы удалить все изображения даты или папки, выберите [Составные снимки] на индексном экране, с помощью кнопки ◀ выберите строку, а затем нажмите кнопку ●. Полоса отмечается меткой ✓.

При выборе [Все избр. за опр. период]/[Все в этой папке]

Можно удалить все изображения выбранной даты/папки.
Выберите [ДА] с помощью кнопки ▲, затем нажмите кнопку ●.

Знакомство с различными функциями – HOME/Меню

Использование HOME экрана

Экран HOME является главным экраном для всех функций фотоаппарата, и его можно вызвать в любом режиме (съемки/просмотра).

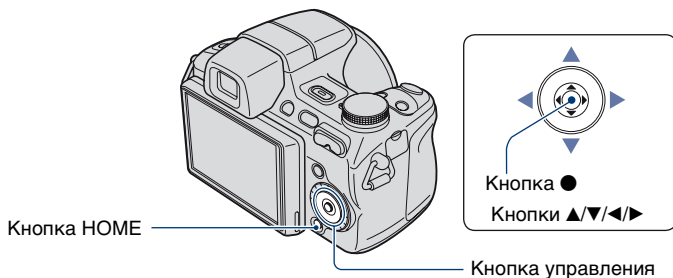

1 Нажмите кнопку HOME для отображения экрана HOME.









2 Выберите категорию с помощью кнопки ◀/▶ на кнопке управления.

3 Выберите элемент с помощью кнопки ▲/▼ и нажмите кнопку ●.

- Экран HOME нельзя открыть при подключения PictBridge или подключении USB.
- Фотоаппарат переводится в режим съемки или просмотра с помощью повторного нажатия кнопки HOME.

НОМЕ Элементы

При нажатии кнопки НОМЕ отображаются следующие элементы. На экране отображаются только доступные элементы. Информация о каждом элементе отображается в справке, расположенной в нижней части экрана.

Категории	Элементы
 Съемка*	Съемка (стр. 30)
 Просмотр снимков	Просм. по дате (стр. 82) Просм. папки (стр. 82) Избранные (стр. 82)
 Слайд	Слайд (стр. 55) Музык.инструм. (стр. 132) Загруз.музык Формат музык
 Печать	Печать (стр. 138)
 Управление памятью	Инструм.памяти Средство Memory Stick (стр. 99) Формат Созд.папк.ЗАПИС Изм папк.ЗАПИСИ Копировать Устр-во внутр.памяти (стр. 102) Формат
 Установки	Основные установ. Основные установки 1 (стр. 103) Звук Функц.справ Инициализац. Демо реж. улыбки Основные установки 2 (стр. 105) Подсоед USB COMPONENT Видеовыход Дисп.шир.объект. Установки съемки Установки съемки 1 (стр. 107) Подсветка AF Линия сетки Режим AF Цифров увелич Преобр.объектив Установки съемки 2 (стр. 111) Синх.вспыш Авто ориент Авто Просмотр Увелич фокус Установки часов (стр. 113) Language Setting (стр. 114)

* Будет применен тот режим съемки, который был выбран при помощи диска переключения режимов.

Использование элементов меню

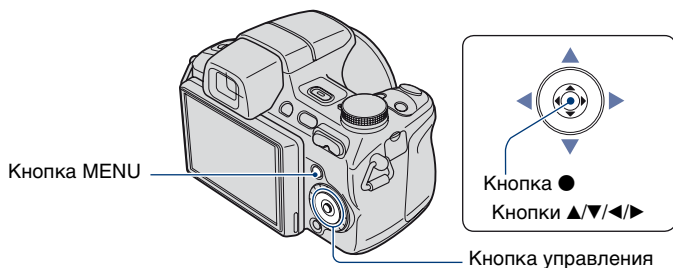

1 Нажмите кнопку MENU для отображения экрана меню.



Справка

Установка [Функц.справ] в положение [Выкл] отключает функц.справ (стр. 103).

- Меню отображается только в режимах съемки или воспроизведения.
- Набор элементов, который станет виден, зависит от выбранного режима.

2 Выберите необходимый элемент меню с помощью ▲/▼ на кнопке управления.

- Если необходимый элемент скрыт, удерживайте нажатой кнопку ▲/▼, пока он не появится на экране.

3 Выберите настройку с помощью кнопки ◀/▶.



- Если необходимая настройка скрыта, удерживайте нажатой кнопку ◀/▶ пока она не появится на экране.
- Выберите элемент в режиме воспроизведения и нажмите ●.



4 Нажмите кнопку MENU, чтобы выключить меню.

Элементы меню

В зависимости от выбора режима (съемки/просмотра) и положения диска переключения режимов в режиме съемки будут доступны разные элементы меню. На экране отображаются только доступные элементы.

(√: доступный)

Положение диска переключения режимов:

	EASY	P	S	A	M	Сцена	
---	------	---	---	---	---	-------	---

Меню съемки (стр. 67)

Выбор сцены	–	–	–	–	–	–	√ ^{*2}	–
Размер изобр	√	√ ^{*1}	√	√	√	√	√	√
Вспышка	–	√ ^{*1}	–	–	–	–	–	–
Распознавание лиц	√	–	√	√	√	√	√ ^{*2}	–
Распознавание улыбок	–	–	–	–	–	–	√ ^{*2}	–
Чувств. обнаруж. улыбки	–	–	–	–	–	–	√ ^{*2}	–
Режим брекетинга	–	–	√	√	√	√	√ ^{*2}	–
Распознавание сцен	√	–	–	–	–	–	–	–
Баланс белого	–	–	√	√	√	√	√ ^{*2}	√
Уров. вспышки	–	–	√	√	√	√	–	–
Ум.эфф.кр.глаз	√	–	√	√	√	√	√ ^{*2}	–
DRO	–	–	√	√	√	√	–	–
Шумоподавление	–	–	√	√	√	√	–	–
Цветовой режим	–	–	√	√	√	√	–	√
Цветовой фильтр	–	–	√	√	√	√	–	–
Насыщение цвета	–	–	√	√	√	√	–	–
Контраст	–	–	√	√	√	√	–	–
Резкость	–	–	√	√	√	√	–	–
SteadyShot	–	–	√	√	√	√	√	√
 (Установки съемки)	√	–	√	√	√	√	√	√

*1) Количество элементов, доступных для выбора, ограничено, по сравнению с другими моделями (стр. 32).

*2) Эта операция ограничена в соответствии с выбранным режимом сцены (стр. 37).

Меню просмотра (стр. 84)

 (Удалить)

 (Список дат)

 (Добав./удал.Избранные)

 (Ретуширование)

 (Защитить)

 (Печать)

 (Выбор папки)

 (Режим просмотра)

 (Фильтр по лицам)

 (Слайд)

 (Выбор различн.размеров)

DPOF

 (Поворот.)



Меню съемки

Ниже описаны функции режима съемки, доступ к которым можно получить с помощью кнопки MENU.

Для получения дополнительной информации о работе с меню см. стр. 64.

Режим, который можно выбрать, отображается белым.



Недоступно

Режимы, выбираемые на экране меню, когда диск переключения режимов установлен в положение SCN

Настройки по умолчанию отмечены значком ✓.

Выбор сцены: выбор режима выбора сцены



Выбор режима выбора сцены в меню.

Можно выполнять съемку изображений с использованием заданных настроек для учета особенностей съемочного плана (стр. 35).

Размер изобр: выбор размера изображения



Для получения дополнительной информации см. стр. 13.

Для фотографий



✓	9M	Выбор размера изображения для фотосъемки.
	5M	
	3M	
	VGA	
	3:2	
	16:9+	
	16:9	

Для режима Простая съемка

Выбор размера неподвижного изображения для режима Простая съемка.

<input checked="" type="checkbox"/>	Больш.	Съемка изображений с размером [9M].
<input type="checkbox"/>	Мален.	Съемка изображений с размером [3M].

Для видеосъемки

<input type="checkbox"/>	 (Высококач)	Выбор размера изображения для видеосъемки.
<input checked="" type="checkbox"/>	 (Стандарт)	
<input type="checkbox"/>		

Вспышка: настройка вспышки







Выбор настройки вспышки в режиме Простая съемка.



<input checked="" type="checkbox"/>	Авто	Вспышка срабатывает при недостаточном освещении или при освещении объекта сзади.
<input type="checkbox"/>	Выкл	Вспышка не используется.

Распознавание лиц: распознавание лица объекта

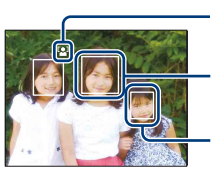

Позволяет выбрать, следует ли использовать функцию распознавания лиц или нет, а также объект, для которого будет установлен приоритет при выполнении фокусировки с включенной функцией распознавания лиц. Автоматическое распознавание лиц объектов и регулировка настроек фокуса, вспышки, экспозиции, баланса белого и уменьшения эффекта красных глаз.





<input checked="" type="checkbox"/>	 (Выкл)	Не используйте функцию распознавания лиц.
<input type="checkbox"/>	 (Авто)	<p>Выбор лица, на котором будет выполнена автоматическая фокусировка.</p>  <ul style="list-style-type: none"> Метка распознавания лиц Рамка распознавания лиц (оранжевый) Рамка распознавания лиц (белый)
<input type="checkbox"/>	 (Приоритет детей)	Фокусировка с приоритетом на лицах детей.
<input type="checkbox"/>	 (Приоритет взрослых)	Фокусировка с приоритетом на лицах взрослых.

- При использовании цифрового увеличения функция распознавания лиц будет недоступна.
- Если для режима выбора сцен установлено значение  (Портрет), будет включена функция распознавания лиц.
- Если для режима выбора сцен установлено значение  (Портрет), настройкой по умолчанию для [Распознавание лиц] является [Авто].
- Даже если для параметра [Распознавание лиц] установлено значение [Авто] в режиме “Простая съемка”, рамки распознавания лиц отображаться не будут.
- Возможно распознавание лиц до 8 объектов. Однако если в режиме выбора сцен установлен режим  (Портрет), возможно распознавание лиц до 4 объектов.
- Если фотоаппарат определяет более одного объекта, фотоаппарат определит главный объект и настроит фокус в соответствии с приоритетами. Рамка распознавания лиц для главного объекта будет иметь оранжевый цвет.
- При нажатии кнопки спуска затвора до половины рамка, для которой выполнена фокусировка, поменяет цвет на зеленый.
- Лица могут определяться неправильно в следующих случаях.
 - Слишком темно или слишком ярко.
 - Лицо частично скрыто темными очками, маской, шляпой и т.д.
 - Человек отвернулся от фотоаппарата.
- В некоторых условиях фотоаппарат не сможет правильно распознать лица детей и взрослых.
- При использовании адаптера переменного тока (не прилагается) для значения по умолчанию устанавливается значение [Авто].

Распознавание улыбок: настройка функции распознавания улыбок



Выбор объекта, для которого будет установлен приоритет для функции Режим Smile Shutter. Для получения дополнительной информации о режиме Smile Shutter см. стр. 38.



	 (Авто)	Автоматическое распознавание и съемка улыбающихся лиц.
	 (Приоритет детей)	Распознавание и съемка с приоритетом на лицах детей.
	 (Приоритет взрослых)	Распознавание и съемка с приоритетом на лицах взрослых.

- В некоторых условиях фотоаппарат не сможет правильно определить улыбки.

Чувств. обнаруж. улыбки: настройка чувствительности функции распознавания улыбок



Установка уровня распознавания улыбок с помощью функции Smile Shutter. Для получения дополнительной информации о режиме Smile Shutter см. стр. 38.

<input type="checkbox"/>	 (Низкий)	Распознавание широкой улыбки.
<input checked="" type="checkbox"/>	 (Средний)	Распознавание обычной улыбки.
<input type="checkbox"/>	 (Высокий)	Распознавание даже малейшей улыбки.

- В некоторых условиях фотоаппарат не сможет правильно определить улыбки.

Режим брекетинга: установка типа брекетинга



Можно установить тип брекетинга с помощью кнопки /BRK (Режим ЗАПИСИ). В режиме брекетинга можно выполнить съемку серии из трех изображений со смещением настроек. После этого можно будет выбрать наиболее подходящее изображение.

<input checked="" type="checkbox"/>	$\pm 0,3$ EV BRK $\pm 0,3$ EV	Выполняется съемка серии из трех изображений со следующим смещением экспозиции: яркая, стандартная, темная. Чем больше величина шага брекетинга экспозиции, тем больше смещение величины экспозиции.
	$\pm 0,7$ EV BRK $\pm 0,7$ EV	 <ul style="list-style-type: none"> • Вспышка установлена в положение  (Принудительная вспышка выключена). • Когда экспозиция регулируется вручную (стр. 46), она сдвигается в соответствии с настроенной яркостью. • Если предмет слишком яркий или слишком темный, возможно, не удастся выполнить съемку надлежащим образом при выбранном шаге брекетинга.
	$\pm 1,0$ EV BRK $\pm 1,0$ EV	

<p>BRK WB (Баланс белого)</p>	<p>Выполняется съемка серии из трех изображений со следующим смещением баланса белого: текущий цветовой тон, смещение в голубой тон, смещение в красный тон.</p>  <ul style="list-style-type: none"> • Если для параметра [Баланс белого] установлено другое значения, не [Авто] (стр. 74), смещение цветового тона происходит относительно выбранного значения для данного параметра.
<p>BRK  (Цветовой режим)</p>	<p>Выполняется съемка серии из трех изображений со следующим смещением цветового режима: стандартный, натуральный и яркий.</p>  <ul style="list-style-type: none"> • При установке параметра [Насыщение цвета] (стр. 80) смещение цветового режима происходит относительно выбранной насыщенности цвета.

- При установке режима выбора сцены не удастся выбрать [Баланс белого] и [Цветовой режим].

Распознавание сцен: определение сцены съемки и выполнение снимка







Фотоаппарат автоматически определит условия съемки, например освещение объекта сзади или ночная сцена, а затем будет выполнена съемка.







✓	iSCN_{OFF} (Выкл)	Распознавание сцен не используется.
	iSCN (Авто)	<p>Фотоаппарат автоматически определит условия съемки, например освещение объекта сзади или ночная съемка, а затем будет выполнена съемка с применением оптимальных настроек. Если фотоаппарату не удалось распознать сцену, съемка будет выполнена, как если бы для распознавания лиц было установлено значение [Выкл].</p> <div data-bbox="411 560 944 725" style="display: flex; align-items: center;">  <div style="margin-left: 10px;"> <p>Значок выбранной настройки</p> <p>Значок распознавания сцен</p> </div> </div>
	iSCN⁺ (Расширенный)	<p>Будет выполнена съемка одного изображения без использования функции распознавания лиц и одного изображения с использованием этой функции. Рядом со значком распознавания сцен будет отображаться индикатор +. (Сумма двух снимков)</p> <p>Если фотоаппарату не удалось распознать сцену, будет выполнена съемка только одного снимка. В этом случае съемка будет выполнена, как если бы для распознавания лиц было установлено значение [Выкл].</p>

Сцены, которые могут быть определены

Фотоаппарат может распознать следующие типы сцен. Фотоаппарат обозначит оптимальную сцену и отобразит значок.

При нажатии кнопки спуска затвора наполовину во время отображения значка значок поменяет цвет на зеленый и распознавание сцены будет подтверждено.



-  Сумерки
-  Портрет в сумерк
-  Сумерки, с использованием штатива
-  Задн. освещ.
-  Портрет при задн освещ







- Распознавание сцен не будет работать в следующих случаях.
 - При серийной съемке
 - При использовании цифрового увеличения
- Вспышка установлена в положение  (автовспышка) или  (Принудительная вспышка выключена).
- Если для функции распознавания лиц установлено значение [Выкл], и для параметра [Распознавание сцен] установлено значение [Авто] или [Расширенный], для параметра [Распознавание лиц] устанавливается значение [Авто].
- Если для функции распознавания лиц установлено значение [Выкл], сцены  (Портрет в сумерках) и  (Портрет при задн освещ) не удастся определить.
- В некоторых случаях сцены  (Сумерки, с использованием штатива) не удастся распознать в условиях, когда фотоаппарату передаются вибрации даже при использовании штатива.
- В некоторых случаях распознавание сцены  (Сумерки, с использованием штатива) может привести к низкой скорости спуска затвора. Удерживайте фотоаппарат в одном положении при выполнении съемки.
- Значок выбранной настройки и значок распознавания сцен будут отображаться независимо от настроек отображения экрана (стр. 27).
- В некоторых условиях фотоаппарат не сможет распознать эти сцены.

Баланс белого: регулировка цветовых тонов



Регулировка цветовых тонов в соответствии с условиями окружающего освещения. Используйте эту функцию, если цвета изображения выглядят неестественно.

✓	WB AUTO (Авто)	Автоматическая регулировка баланса белого.
	☀ (Дневной свет)	<p>Настройка в соответствии с окружающими условиями (ясная погода, закат, ночные сцены, неоновые вывески или фейерверки).</p> 
	☁ (Облачный)	<p>Настройка для облачного неба или затененного места.</p> 
	<p>☾₁ (Флуоресцентный свет 1)/ ☾₂ (Флуоресцентный свет 2)/ ☾₃ (Флуоресцентный свет 3)</p>	<p>[Флуоресцентный свет 1]: регулировка для белого флуоресцентного освещения. [Флуоресцентный свет 2]: регулировка для естественного белого флуоресцентного освещения. [Флуоресцентный свет 3]: регулировка для дневного белого флуоресцентного освещения.</p> 

 (Лампа накалив)	Регулировка для мест, освещенных лампой накаливания, или для яркого освещения, например в фотостудии. 
 WB (Вспышка)	Регулировка цветовых тонов в соответствии с условиями вспышки. <ul style="list-style-type: none"> • Этот элемент недоступен при видеосъемке. 
 (Одно касание)	Регулирует баланс белого в зависимости от источника света. Белый цвет, который был записан в память в режиме [Настр.одн.кас], становится базовым белым цветом. Используйте этот режим, когда режим [Авто] или другие режимы не позволяют правильно настроить цветность.
 (Настр.одн.кас)	Запоминает базовый белый цвет, который будет использоваться в режиме [Одно касание]. <ul style="list-style-type: none"> • Этот режим не доступен во время зарядки вспышки.



- Для получения подробной информации о балансе белого см. стр. 12.
- При мерцающем флуоресцентном освещении функция баланса белого может работать неправильно, даже если выбраны значения [Флуоресцентный свет 1], [Флуоресцентный свет 2] или [Флуоресцентный свет 3].
- При съемке с использованием вспышки в режиме съемки, отличном от [Вспышка] или [Одно касание], для параметра [Баланс белого] устанавливается значение [Авто].
- Элемент [Вспышка] недоступен при видеосъемке.

Захват базового белого цвета в режиме [Настр.одн.кас]

Запоминает базовый белый цвет для режима [Одно касание]. Выбрав [Одно касание], выполните следующие действия.

- ① Поместите в кадр белый предмет, такой как лист бумаги, заполнив экран при таком же освещении, при котором Вы будете производить съемку объекта.
- ② Нажмите кнопку MENU.
- ③ Выберите [Баланс белого] с помощью кнопок ▲/▼ на кнопке управления, выберите [Настр.одн.кас] кнопками ◀/▶, затем нажмите кнопку ●.



④ Экран на мгновение потухнет, и, когда баланс белого будет отрегулирован и записан в память, снова отобразится экран записи.



- Если при съемке мигает индикатор , это означает, что баланс белого не установлен или не может быть установлен. Используйте автоматический баланс белого.
- Не трясите и не ударяйте фотоаппарат, пока идет настройка параметра [Настр.одн.кас].
- Когда режим вспышки будет установлен как  (Принудительная вспышка включена) или  SL (медленная синхронизация), баланс белого регулируется в соответствии с условиями освещенности с учетом работы вспышки.
- Если для параметра [Цветовой фильтр] установлено значение, отличное от [Выкл.], не удастся определить базовый белый цвет.

Уров. вспышки: регулировка количества света вспышки



Регулировка количества света вспышки.

	+2.0EV	В направлении +: Повышение уровня вспышки.
	0EV	Количество света вспышки, автоматически регулируемое фотоаппаратом.
	-2.0EV	В направлении -: Понижение уровня вспышки.



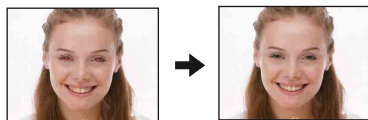

- Уровень вспышки можно регулировать с шагом 1/3 EV.
- Это значение не отображается на экране. Оно отображается значками + или -.
- Для изменения режима вспышки см. стр. 33.
- Если объект слишком яркий или слишком темный, эта настройка, возможно, не будет действовать.

Ум.эфф.кр.глаз: настройка функции уменьшения эффекта красных глаз

глаз



Перед съемкой вспышка срабатывает два или более раз, чтобы уменьшить эффект красных глаз.



	 (Авто)	При включенной функции распознавания лиц вспышка срабатывает автоматически для уменьшения эффекта красных глаз.
	 (Вкл)	Вспышка всегда срабатывает, чтобы уменьшить эффект красных глаз.
	 (Выкл)	Уменьшение эффекта красных глаз не используется.

- Чтобы избежать размытости изображений, надежно зафиксируйте фотоаппарат, пока не будет спущен затвор. Обычно это занимает секунду после нажатия кнопки спуска затвора. В это время также не следует допускать движения объекта.
- Уменьшение эффекта красных глаз может не принести желаемого результата. Он зависит от индивидуальных особенностей и условий, например расстояния до объекта или если объект смотрит в сторону от вспышки в момент ее срабатывания. В этом случае эффект красных глаз можно уменьшить после съемки с помощью настройки [Ретуширование] в меню просмотра (стр. 88).
- При отключенной функции распознавания лиц вспышка не будет срабатывать для уменьшения эффекта красных глаз, даже если выбрано значение [Авто].

DRO: настройка оптимального значения яркости и контрастности



Анализ сцены съемки и исправление качества изображения с помощью автоматической корректуры.

	 (Выкл)	Настройка не выполняется.
✓	 (DRO standard)	Фотоаппарат автоматически настраивает яркость и контрастность всей сцены.
	 (DRO plus)	Фотоаппарат автоматически настраивает яркость и контрастность сцены по участкам.

- DRO – это аббревиатура для функции “Оптимизация динамического диапазона”, которая автоматически выполняет оптимизацию разницы между светлыми и темными частями изображения.
- При некоторых условиях съемки не удастся достичь коррекции.
- Обратите внимание на следующие особенности при установке значения [DRO plus].
 - Для обработки изображения потребуются некоторое время.
 - Можно выбрать только значения [ISO AUTO] и от [ISO 80] до [ISO 400].
 - При выборе серийной съемки/брекетинга значение [DRO plus] отменяется и устанавливается [DRO standard].

Шумоподавление: настройка снижения шума



Регулировка разрешения/баланса шумов при записи изображений.





	NR₋ (-)	В направлении -: ослабляет снижение шумов. Эта настройка сфокусирована на разрешении изображений.
✓	NR_{STD} (Нормал.)	
	NR₊ (+)	В направлении +: усиливает снижение шумов. Эта настройка сфокусирована на устранении шумов.

- В зависимости от настроек во время записи не удастся отрегулировать уровень снижения шума.

Цветовой режим: изменение яркости изображения или добавление специальных эффектов



Уровень яркости изображения можно изменять, применяя различные эффекты.













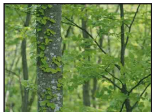
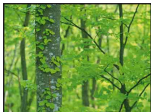

<input checked="" type="checkbox"/>	<input type="checkbox"/> (Нормал.)	Устанавливается стандартный цвет изображения. 
	<input type="checkbox"/> (Яркий)	Делает цвета изображения более яркими и глубокими. 
	<input type="checkbox"/> (Натуральный)	Устанавливается цвет изображения, похожий на естественный цвет. 
	<input type="checkbox"/> (Сепия)	Устанавливается цвет изображения сепия. 
	<input type="checkbox"/> (Черн-Бел)	Устанавливается черно-белый режим изображения. 

- Во время видеосъемки можно выбрать только [Нормал.], [Сепия] или [Черн-Бел].
- Если для параметра [Режим брекетинга] установлено значение [Цветовой режим], устанавливается значение [Нормал.].

Цветовой фильтр: настройка функции цветного фильтра





Можно накладывать на изображения цветные эффекты, как будто вы используете цветной фильтр.

✓	 OFF (Выкл)	Цветной фильтр не используется.
	 Red (Красный)	Усиление красных тонов заката и т.д.  → 
	 Green (Зеленый)	Усиление зеленых тонов молодой листвы и т.д.  → 
	 Blue (Синий)	Усиление синих тонов неба, моря и т.д.  → 
	 Warm (Теплый)	Делает тона теплее для портретов, ландшафтов и т.д.  → 
	 Cool (Холодный)	Делает тона холоднее для портретов, ландшафтов и т.д.  → 

Насыщение цвета: регулировка насыщенности цвета





Регулировка яркости (насыщенности цвета) изображения.

<input type="checkbox"/>	 (-)	В направлении -: делает цвета приглушенными.
<input checked="" type="checkbox"/>	 STD (Нормал.)	
<input type="checkbox"/>	 (+)	В направлении +: делает цвета яркими.

Контраст: настройка контрастности





Настройка контрастности изображения.

<input type="checkbox"/>	 (-)	В направлении -: снижает контрастность.
<input checked="" type="checkbox"/>	 STD (Нормал.)	
<input type="checkbox"/>	 (+)	В направлении +: повышает контрастность.

Резкость: настройка резкости







Настройка резкости изображения.

<input type="checkbox"/>	 (-)	В направлении -: снижает резкость изображения.
<input checked="" type="checkbox"/>	 STD (Нормал.)	
<input type="checkbox"/>	 (+)	В направлении +: повышает резкость изображения.

SteadyShot: выбор режима подавления размытости



Выбор режима устойчивой съемки.

  (Съемка)	Включение функции устойчивой съемки при нажатии кнопки спуска затвора наполовину.
 (Непрерывн)	Постоянное использование функции устойчивой съемки. Можно стабилизировать изображения даже при увеличении удаленного предмета. • Заряд батареи расходуется быстрее, чем в режиме [Съемка].
 (Выкл)	Режим подавления размытости не используется.

- В режиме “Автоматич. регулir.” или “Простая съемка” для [SteadyShot] будет установлено значение [Съемка].
- Для видеосъемки можно выбрать только [Непрерывн] или [Выкл]. Настройкой по умолчанию является [Непрерывн].
- Функция устойчивой съемки может не работать надлежащим образом в следующих случаях:
 - при слишком сильном сотрясении фотоаппарата;
 - при медленной скорости спуска затвора, например при съемке ночных сцен.

(Установки съемки): выбор настроек съемки



Выбор настроек для функции съемки. Элементы, отображаемые в данном меню, совпадают с элементами меню [ Установки съемки] на экране HOME. См. стр. 63, 107.



Выбор режима просмотра

При использовании фотоаппарата с картой памяти “Memory Stick Duo” на экране HOME можно выбрать способ воспроизведения изображений (режим просмотра).

При использовании внутренней памяти воспроизведение изображений возможно только в режиме просмотра папки.

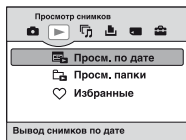

- 1 Нажмите кнопку HOME для отображения экрана HOME.
- 2 Выберите (Просмотр снимков) с помощью кнопок ◀/▶ на кнопке управления.
- 3 Выберите требуемый режим просмотра с помощью кнопки ▲/▼, а затем нажмите кнопку ●.

(Просм. по дате): отобразить по дате

Изображения, сохраненные на карте памяти “Memory Stick Duo”, сортируются по дате и отображаются.

Настройка по умолчанию – [Просм. по дате].

(Просм. папки): отобразить по папке

Отображаются изображения всех созданных папок с помощью функции [Созд.папк.ЗАПИС] меню [Инструм.памяти]. Если новая папка не создана, все изображения помещаются в папку “101MSDCF”. Для получения подробной информации о папке см. стр. 96 и 99.

(Избранные): отобразить изображения с пометкой “Избранные”

С помощью этой функции можно отобразить изображения с пометкой “Избранные” (стр. 85).

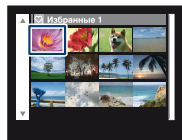

Отображаются изображения с самой поздней датой

Количество изображений с пометкой “Избранные”

- ① Выберите группу “Избранные”, которую требуется воспроизвести, с помощью кнопок ▲/▼/◀/▶ на кнопке управления, а затем нажмите кнопку ●. Отобразятся все изображения выбранной группы “Избранные”.
- ② Выберите изображение, которое требуется воспроизвести в режиме одиночного изображения, и нажмите кнопку ●.

Меню просмотра

В данном разделе описываются элементы меню, доступные при нажатии кнопки MENU в режиме воспроизведения. Для получения дополнительной информации об использовании меню см. стр. 64.

Режим воспроизведения, который можно выбрать, отображается белым.

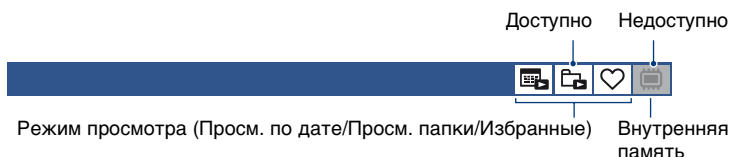

(Удалить): удаление изображений



Выбор и удаление изображений на экране с одним изображением или на индексном экране, см. стр. 60.

(данный снимок)	Удаление выбранного изображения. <ul style="list-style-type: none">Этот элемент отображается только в режиме одиночного изображения.
(Составные снимки)	Выбор и удаление нескольких изображений.
(Все избр. за опр. период)	Удаление всех изображений выбранной даты/папки. <ul style="list-style-type: none">Сообщения, которые отображаются на экране, могут отличаться в зависимости от выбранного режима просмотра.
(Все в этой папке)	

(Режим просмотра): смена режимов просмотра



Выбор режима просмотра. Этот элемент выполняет такую же функцию, что и (Просмотр снимков) на экране HOME. См. стр. 82.

(Список дат): выбор даты воспроизведения при использовании функции "Просм. по дате"



С помощью этой функции можно воспроизвести изображения по определенной дате при использовании функции "Просм. по дате".

- Нажмите кнопку MENU во время отображения в режиме одиночного изображения или индексном режиме.
- Выберите [Список дат] с помощью кнопок ▲/▼ на кнопке управления, затем нажмите кнопку ●. Отображается список дат (календарь).







- ③ Выберите дату, которую требуется отобразить, с помощью кнопок ▲/▼/◀/▶, а затем нажмите кнопку ●.

Q (Фильтр по лицам): воспроизведение изображений, отфильтрованных по определенным условиям



С помощью этой функции можно отфильтровать изображения и отобразить их.

QOFF (Выкл)	Фильтрация изображений не выполняется.
 Q (Все люди)	Выполняется фильтрация изображений в соответствии с заданными условиями и последующее их отображение.
 Q (Дети)	
 Q (Младенцы)	
 Q (Улыбка)	



- Даже при указании условий нужные изображения могут отображаться некорректно.
- В некоторых случаях не удастся отфильтровать изображения, снятые с помощью фотоаппаратов Sony более ранних моделей.

♥ (Добав./удал.Избранные): добавление/удаление избранных изображений



Выберите изображение и добавьте его в группу “Избранные” или удалите из нее.

 (данный снимок)	Добавить или удалить изображение из группы “Избранные”. • Этот элемент отображается только в режиме одиночного изображения.
 (Составные снимки)	Выберите несколько изображений и добавьте их в группу “Избранные” или удалите из нее.
 (Добав. все за опр. период)	Выберите все изображения в рамках указанных дат и добавьте их в группу “Избранные”. • Этот элемент отображается только в режиме списка при использовании функции “Просм. по дате”.

 (Удал. все за опр. период)	Удалить все изображения из выбранного списка даты/избранных.
 (Удалить все из Избранные)	<ul style="list-style-type: none"> • Сообщения, которые отображаются на экране, могут отличаться в зависимости от выбранного режима просмотра. • Этот элемент отображается только в индексном режиме.

Добавление изображения в группу “Избранные”

- ① Выберите изображение, которое требуется добавить в группу “Избранные”, во время отображения в режиме одиночного изображения.
- ② Нажмите кнопку MENU.
- ③ Выберите [Добав./удал.Избранные] с помощью кнопок ▲/▼ на кнопке управления, выберите [данный снимок] с помощью кнопок ◀/▶, затем нажмите кнопку ●.
- ④ Выберите группу “Избранные”, в которую требуется добавить изображение, с помощью кнопок ▲/▼/◀/▶, а затем нажмите кнопку ●.
- ⑤ Нажмите кнопку MENU.
- ⑥ Выберите [ДА] с помощью кнопки ▲, затем нажмите кнопку ●.

Выбор и добавление нескольких изображений в группу “Избранные”

- ① Нажмите кнопку MENU во время отображения изображений в режиме одиночного изображения или в индексном режиме.
- ② Выберите [Добав./удал.Избранные] с помощью кнопок ▲/▼ на кнопке управления, выберите [Составные снимки] с помощью кнопок ◀/▶, затем нажмите кнопку ●.
- ③ Выберите группу “Избранные”, в которую требуется добавить изображения, с помощью кнопок ▲/▼/◀/▶, а затем нажмите кнопку ●.

В режиме одиночного изображения:

- ④ Отобразите изображение, которое требуется добавить, с помощью кнопок ◀/▶, а затем нажмите кнопку ●.
На выбранном изображении появится метка ✓.
- ⑤ Отобразите другие изображения, которые требуется добавить, с помощью кнопок ◀/▶, а затем нажмите кнопку ●.
- ⑥ Нажмите кнопку MENU.
- ⑦ Выберите [ДА] с помощью кнопки ▲, затем нажмите кнопку ●.

В индексном режиме:

- ④ Выберите изображение, которое требуется добавить, с помощью кнопок ▲/▼/◀/▶, а затем нажмите кнопку ●.
На выбранном изображении появится метка ✓.
- ⑤ Повторите шаг ④, чтобы добавить другие изображения.
Для выбора всех изображений за определенную дату, выберите строку с ◀, затем нажмите кнопку ●.
- ⑥ Нажмите кнопку MENU.

- ⑦ Выберите [ДА] с помощью кнопки ▲, затем нажмите кнопку ●.

Добавление всех изображений с указанной датой

- ① Нажмите кнопку MENU во время отображения изображений в индексном режиме.
- ② Выберите [Добав./удал.Избранные] с помощью кнопок ▲/▼ на кнопке управления.
- ③ Выберите [Добав. все за опр. период] с помощью кнопок ◀/▶ и нажмите кнопку ●.
- ④ Выберите группу “Избранные”, в которую требуется добавить изображения, с помощью кнопок ▲/▼/◀/▶, а затем нажмите кнопку ●.
- ⑤ Выберите [ДА] с помощью кнопки ▲, затем нажмите кнопку ●.

Удаление из группы “Избранные”

Выберите изображение, которое требуется удалить, выполнив действия, указанные в разделе “Выбор и добавление нескольких изображений в группу “Избранные””.

Индикатор  исчезнет.

- Выберите [Удал. все за опр. период]/[Удалить все из Избранные], чтобы удалить все изображения с указанной датой или изображения из группы “Избранные”.

(Слайд): воспроизведение серии изображений



Этот элемент выполняет такую же функцию, что и при нажатии кнопки

 (Слайд).

См. стр. 55.



(Ретуширование): ретуширование фотографий







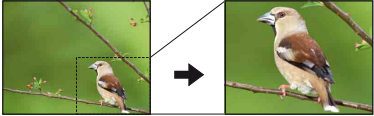

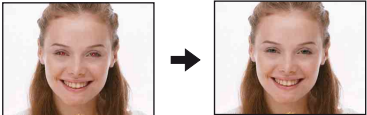

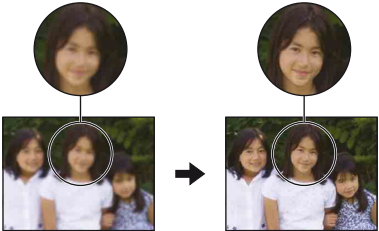
Добавление эффектов или исправление записанных изображений и сохранение их в качестве новых файлов. Исходное изображение сохраняется.



Ретуширование фотографий

- ① Выберите изображения, которые требуется отретушировать, во время отображения в режиме одиночного изображения.
- ② Нажмите кнопку MENU.
- ③ Выберите [Ретуширование] с помощью ▲/▼ на кнопке управления, затем нажмите ● после выбора требуемого режима с помощью кнопок ◀/▶.
- ④ Выполните ретуширование изображений, следуя инструкциям для каждого режима ретуширования ниже.
 - Возможно, ретушированные изображения не будут отображаться с помощью функции [Фильтр по лицам] (стр. 85).

<p> (Подгонка)</p>	<p>Выполняется увеличение при воспроизведении изображения, при этом часть изображения будет обрезана.</p>  <ol style="list-style-type: none"> ① Нажмите кнопку W/T, чтобы увеличить выделенную часть для подгонки часть. ② Выберите точку с помощью кнопок ▲/▼/◀/▶, затем нажмите кнопку MENU. ③ Выберите [Размер изобр] с помощью кнопок ▲/▼ и нажмите кнопку ●. Выберите размер изображения для записи с помощью кнопок ▲/▼, затем снова нажмите ●. ④ Выберите [ДА] с помощью кнопок ▲/▼, затем нажмите кнопку ●. <ul style="list-style-type: none"> • Размер подгонки может быть разным для разных изображений. • Качество подогнанного изображения может ухудшиться.
<p> (Коррекция красных глаз)</p>	<p>Исправляет эффект красных глаз, вызываемый вспышкой.</p>  <p>Выберите [ДА] с помощью кнопок ▲/▼, затем нажмите кнопку ●.</p> <ul style="list-style-type: none"> • Возможно, не удастся воспроизвести некоторые эффект красных глаз изображения определенного размера.

<p> (Нерезкая маска)</p>	<p>Повышение резкости изображения по контуру выбранной рамки.</p>  <ol style="list-style-type: none"> ① С помощью кнопок ▲/▼/◀/▶ выберите область (рамку) изображения, которое необходимо отретушировать, а затем нажмите кнопку MENU. ② Выберите [ДА] с помощью кнопок ▲/▼, затем нажмите кнопку ●. <ul style="list-style-type: none"> • В зависимости от изображения коррекция может оказаться недостаточной, либо качество изображения может снизиться.
<p> (Мягкий фокус)</p>	<p>Создание размытости вокруг выбранной точки для выделения объекта.</p>  <ol style="list-style-type: none"> ① С помощью кнопок ▲/▼/◀/▶ выберите центральную точку изображения, которое необходимо отретушировать, а затем нажмите кнопку MENU. ② Выберите [Уровень] с помощью кнопок ▲/▼ и нажмите кнопку ●. Выберите уровень ретуширования с помощью кнопок ▲/▼, затем снова нажмите ●. ③ Отрегулируйте необходимый диапазон ретуширования при помощи кнопки W/T. ④ Выберите [ДА] с помощью кнопок ▲/▼, затем нажмите кнопку ●.

<p> (Частично поддерж. цвет)</p>	<p>Создание черно-белого фона вокруг выбранной точки, чтобы отметить объект.</p>  <ol style="list-style-type: none"> С помощью кнопок ▲/▼/◀/▶ выберите центральную точку изображения, которое необходимо отретушировать, а затем нажмите кнопку MENU. Отрегулируйте необходимый диапазон ретуширования при помощи кнопки W/T. Выберите [ДА] с помощью кнопок ▲/▼, затем нажмите кнопку ●.
<p> (Выпуклый объектив)</p>	<p>Применение эффекта выпуклого объектива вокруг выбранного объекта.</p>  <ol style="list-style-type: none"> С помощью кнопок ▲/▼/◀/▶ выберите центральную точку изображения, которое необходимо отретушировать, а затем нажмите кнопку MENU. Выберите [Уровень] с помощью кнопок ▲/▼ и нажмите кнопку ●. Выберите уровень ретуширования с помощью кнопок ▲/▼, затем снова нажмите ●. Выберите [ДА] с помощью кнопок ▲/▼, затем нажмите кнопку ●.
<p> (Кросс-фильтр)</p>	<p>Добавляет эффект сияния источников света.</p>  <ol style="list-style-type: none"> Выберите [Уровень] с помощью кнопок ▲/▼ и нажмите кнопку ●. Выберите уровень ретуширования с помощью кнопок ▲/▼, затем снова нажмите ●. Отрегулируйте необходимую длину ретуширования при помощи кнопки W/T. Выберите [ДА] с помощью кнопок ▲/▼, затем нажмите кнопку ●.

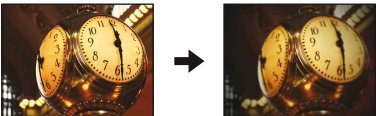
<p> (Радиальная размытость)</p>	<p>Выбирает центральную точку для создания эффекта движения на неподвижном изображении.</p>  <ol style="list-style-type: none"> ① С помощью кнопок ▲/▼/◀/▶ выберите центральную точку изображения, которое необходимо отретушировать, а затем нажмите кнопку MENU. ② Отрегулируйте необходимый диапазон ретуширования при помощи кнопки W/T. ③ Выберите [ДА] с помощью кнопок ▲/▼, затем нажмите кнопку ●.
<p> (Ретро)</p>	<p>С помощью этой функции можно снизить резкость изображения за счет размывания фокуса и уменьшения уровня окружающего света, что создает эффект съемки старинным фотоаппаратом.</p>  <ol style="list-style-type: none"> ① Выберите [Уровень] с помощью кнопок ▲/▼ и нажмите кнопку ●. Выберите уровень ретуширования с помощью кнопок ▲/▼, затем снова нажмите ●. ② Отрегулируйте необходимый диапазон ретуширования при помощи кнопки W/T. ③ Выберите [ДА] с помощью кнопок ▲/▼, затем нажмите кнопку ●.





<p> (Улыбка)</p>	<p>С помощью этой функции на лицо человека можно наложить улыбку. При определении фотоаппаратом лица, которое можно отретушировать, вокруг него отобразится рамка.</p> <div data-bbox="398 279 799 400" style="text-align: center;">  <p>The image shows two side-by-side portraits of a woman. The left portrait shows her with a neutral expression. An arrow points to the right portrait, which shows her with a slight smile. This illustrates the 'Smile' retouching function.</p> </div> <ol style="list-style-type: none"> ① Выберите [Уровень] с помощью кнопок ▲/▼ и нажмите кнопку ●. Выберите уровень ретуширования с помощью кнопок ▲/▼, затем снова нажмите ●. ② Выберите [ДА] с помощью кнопок ▲/▼, затем нажмите кнопку ●. <ul style="list-style-type: none"> • В зависимости от изображения, возможно, не удастся выполнить ретуширование.
---	---

 (Выбор различн.размеров): изменение размера изображения в соответствии с использованием



Можно изменить форматное соотношение и размер выполненных снимков, а затем записать их в виде новых файлов.

Можно выполнить преобразование в изображение с форматным соотношением 16:9 для просмотра с качеством высокой четкости или в изображение с размером VGA для размещения в блоге или отправки по электронной почте.



 (HDTV)	Выполняется изменение форматного соотношения 4:3/3:2 до формата 16:9 и сохранение изображения с размером 2М. 
 (Сетев.дневник / Эл.почта)	Выполняется изменение форматного соотношения 16:9/3:2 до формата 4:3 и сохранение изображения с размером VGA. 

- ① Выберите изображения, которые требуется отретушировать, во время отображения в режиме одиночного изображения.
- ② Нажмите кнопку MENU.
- ③ Выберите [Выбор различн.размеров] с помощью ▲/▼ на кнопке управления, затем нажмите ● после выбора требуемого размера изображения с помощью кнопок ◀/▶.
- ④ Нажмите кнопку W/T, чтобы увеличить область для подгонки.
- ⑤ Выберите точку с помощью кнопок ▲/▼/◀/▶, затем нажмите кнопку MENU.
- ⑥ Выберите [ДА] с помощью кнопки ▲, затем нажмите кнопку ●.





- Для получения дополнительной информации о размере изображений см. стр. 13.
- Изменить размер видео не удастся.
- Не удастся изменить размер изображений VGA до размера [HDTV].
- При выполнении увеличения и нескольких изменений размера качество изображения может снизиться.

 (Защитить): предотвращение случайного стирания    

Защита от случайного стирания изображения. На защищенном изображении появится индикатор  (Защитить).





 (данный снимок)	Защита/разблокировка выбранного изображения. • Этот элемент отображается только в режиме одиночного изображения.
 (Составные снимки)	Выбор и защита/разблокировка нескольких изображений.

Защита изображения









- 1 Выберите изображения, которые требуется защитить, во время отображения в режиме одиночного изображения.
- 2 Нажмите кнопку MENU.
- 3 Выберите [Защитить] с помощью кнопок / на кнопке управления, выберите [данный снимок] с помощью кнопок /, затем нажмите кнопку .









Выбор и защита изображений





- 1 Нажмите кнопку MENU во время отображения изображений в режиме одиночного изображения или в индексном режиме.
- 2 Выберите параметр [Защитить] с помощью кнопки /, выберите [Составные снимки] кнопкой /, а затем нажмите кнопку .

В режиме одиночного изображения:

- 3 Выберите изображение, которое необходимо защитить, с помощью кнопок /, затем нажмите .
На выбранном изображении появится метка .
- 4 Нажмите кнопку / для отображения других изображений, которые требуется защитить, а затем нажмите кнопку .
- 5 Нажмите кнопку MENU.
- 6 Выберите [ДА] с помощью кнопки , затем нажмите кнопку .

В индексном режиме:

- 3 Выберите изображение, которое требуется защитить, с помощью кнопок ///, а затем нажмите кнопку .
На выбранном изображении появится метка .

- ④ Повторите шаг ③, чтобы защитить другие изображения.
Для выбора всех изображений за определенную дату/в определенной папке/в избранных, выберите строку с , затем нажмите .
- ⑤ Нажмите кнопку MENU.
- ⑥ Выберите [ДА] с помощью кнопки , затем нажмите кнопку .
 - При форматировании удаляются все данные, хранящиеся на носителе информации, даже изображения с защитой, которые впоследствии будет невозможно восстановить.
 - Установка защиты для изображения может занять некоторое время.

Отмена защиты



Выберите изображение, защиту которого требуется отменить, и разблокируйте его, выполнив шаги, указанные в разделе “Выбор и защита изображений”.

Индикатор  (Защитить) исчезнет.

DPOF: добавление метки команды печати



Добавление метки команды печати (DPOF) в изображение, которое требуется распечатать.
См. стр. 141.

 (данный снимок)	На выбранном изображении появится метка DPOF. Удаление метки DPOF, когда выбранное изображение имеет метку DPOF.
 (Составные снимки)	Выбор изображений и добавление в них меток DPOF. Удаление уже добавленных меток DPOF.

(Печать): печать изображения на принтере







Печать изображений, снятых с помощью этого фотоаппарата.
См. стр. 138.

 (Поворот.): поворот неподвижного изображения    



Поворот фотографии.

- ① Откройте изображение, которое требуется повернуть.
 - ② Нажмите кнопку MENU для отображения экрана меню.
 - ③ Выберите [Поворот.] с помощью кнопок ▲/▼ на кнопке управления, затем нажмите кнопку ●.
 - ④ Выберите [ ↶], а затем поверните изображение с помощью кнопки ◀/▶.
 - ⑤ Выберите [ДА] с помощью кнопок ▲/▼, затем нажмите кнопку ●.
- Невозможно выполнить поворот изображений с защитой или видеофрагментов.
 - Может не удастся повернуть изображение, снятое на другом фотоаппарате.
 - При просмотре изображений на компьютере информация о повороте изображения может быть недоступна в зависимости от программного обеспечения.

 (Выбор папки): выбор папки для просмотра изображений    

Выбор папки с изображением для воспроизведения.

- ① Выберите требуемую папку с помощью кнопок ◀/▶ на кнопке управления.

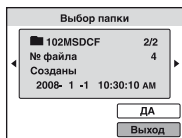

- ② Выберите [ДА] с помощью кнопки ▲, затем нажмите кнопку ●.

Отмена выбора папки

Выберите [Выход] при выполнении процедур шага ②, затем нажмите кнопку ●.

Папки

Фотоаппарат сохраняет изображения в указанную папку на карте памяти “Memory Stick Duo”. Эту папку можно изменить или создать новую.

- Чтобы создать папку → [Созд.папк.ЗАПИС] (стр. 99)
- Чтобы изменить папку для записи изображений → [Изм папк.ЗАПИСИ] (стр. 100)
- Если на карте памяти “Memory Stick Duo” создано несколько папок, и отображается первое или последнее изображение в папке, появятся следующие индикаторы.

 : переход к предыдущей папке

 : переход к следующей папке

 : переход к предыдущей или следующей папке



Настройка функции Управление памятью и изменение настроек

Настройки по умолчанию можно изменить с помощью (Управление памятью) или (Установки) на экране HOME.

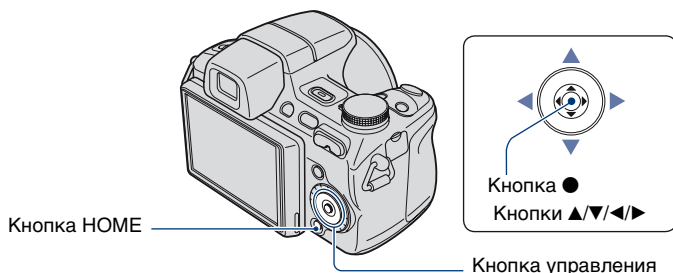

1 Нажмите кнопку HOME для отображения экрана HOME.

2 Выберите (Управление памятью) или (Установки) с помощью кнопок ◀/▶ на кнопке управления.

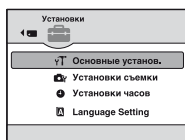

3 Выберите элемент с помощью кнопки ▲/▼ и нажмите кнопку ●.

4 Выберите необходимый параметр с помощью кнопок ▲/▼, затем нажмите кнопку ●.

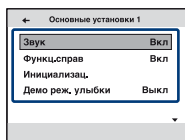

- При нажатии кнопки ◀ отобразится экран HOME.

5 Выберите настройку с помощью кнопок ▲/▼, затем нажмите кнопку ●.

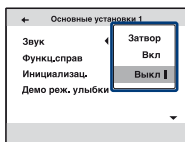

Отмена изменения настроек

Выберите [Отмена], если этот элемент отображается на экране, затем нажмите кнопку ●.

В противном случае нажмите кнопку ◀.

- Эта настройка сохранится в памяти даже после выключения питания.
- Фотоаппарат переводится в режим съемки или просмотра с помощью повторного нажатия кнопки HOME.

Инструм.памяти — Средство Memory Stick

Данный элемент отображается, только если в фотоаппарат вставлена карта памяти “Memory Stick Duo”.

Формат

Форматирование карты памяти “Memory Stick Duo”. Имеющиеся в продаже карты памяти “Memory Stick Duo” уже отформатированы и готовы к использованию.

• Обратите внимание, что при форматировании безвозвратно стираются все данные с карты памяти “Memory Stick Duo”, включая даже защищенные изображения.

- 1 Выберите [Формат] с помощью кнопок ▲/▼ на кнопке управления, затем нажмите кнопку ●.
Появится сообщение “Все дан. на карте памяти Memory Stick будут стерты”.
- 2 Выберите [ДА] с помощью кнопки ▲, затем нажмите кнопку ●.
Начнется форматирование.

Отмена форматирования

Выберите [Отмена] при выполнении процедур шага ②, затем нажмите кнопку ●.

Созд.папк.ЗАПИС

Создание папки для записи изображений на карте памяти “Memory Stick Duo”.

- 1 Выберите [Созд.папк.ЗАПИС] с помощью кнопок ▲/▼ на кнопке управления, затем нажмите кнопку ●.
Появится экран создания папки.

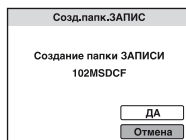

- 2 Выберите [ДА] с помощью кнопки ▲, затем нажмите кнопку ●.
Будет создана новая папка под номером, на единицу превышающим наибольший номер, и эта папка станет текущей папкой для записи.

Отмена создания папки

Выберите [Отмена] при выполнении процедур шага ②, затем нажмите кнопку ●.

- Если новая папка не создается, в качестве папки для записи будет выбрана папка “101MSDCF”.
- Можно создавать папки, обозначенные до “999MSDCF”.

- Невозможно удалить папку с помощью фотоаппарата. Для удаления папки используйте компьютер и т.п.
- Изображения записываются во вновь созданную папку, пока не будет создана другая папка или выбрана другая папка для записи.
- В одной папке может быть сохранено до 4000 изображений. Когда емкость папки превышает, автоматически создается новая папка.
- Для получения дополнительной информации см. “Место хранения файлов изображений и имена файлов” (стр 127).

Изм папк.ЗАПИСИ

Изменение папки, используемой в настоящий момент для записи изображений.

- 1 Выберите [Изм папк.ЗАПИСИ] с помощью кнопок ▲/▼ на кнопке управления, затем нажмите кнопку ●.
Появится экран выбора папки.

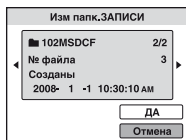

- 2 Выберите нужную папку с помощью кнопок ◀/▶, затем выберите [ДА] с помощью кнопки ▲ и нажмите кнопку ●.

Отмена замены папки записи

Выберите [Отмена] при выполнении процедур шага ②, затем нажмите кнопку ●.

- Невозможно выбрать папку “100MSDCF” в качестве папки для записи.
- Записанные изображения невозможно переместить в другую папку.

Копировать

Все изображения во внутренней памяти копируются на карту памяти “Memory Stick Duo”.

- 1 Вставьте карту памяти “Memory Stick Duo” с достаточной свободной емкостью.
- 2 Выберите [Копировать] с помощью кнопок ▲/▼ на кнопке управления, затем нажмите кнопку ●.
Появится сообщение “Все дан.во внутр.памяти будут скопированы”.
- 3 Выберите [ДА] с помощью кнопки ▲, затем нажмите кнопку ●.
Начнется копирование.

Отмена копирования

Выберите [Отмена] при выполнении процедур шага ③, затем нажмите кнопку ●.

- Используйте полностью заряженный батарейный блок. Если попытаться скопировать файлы изображений, используя батарейный блок с низким уровнем заряда, батарейный блок может полностью разрядиться во время копирования, что может привести к ошибке копирования или возможному повреждению данных.
- Нельзя выбрать изображения для копирования.
- Исходные изображения во внутренней памяти сохраняются даже после копирования. Для удаления содержимого из внутренней памяти извлеките карту памяти “Memory Stick Duo” после копирования, а затем отформатируйте внутреннюю память ([Формат] в меню [Устр-во внутр.памяти]) (стр. 102).
- На карте памяти “Memory Stick Duo” будет создана новая папка, и все данные будут скопированы в нее. Нельзя выбрать определенную папку и скопировать в нее изображения.
- Метки **DPOF** (команда печати), содержащиеся в изображениях, не копируются.



Инструм.памяти — Устр-во внутр.памяти

Данный элемент не отображается, если в фотоаппарат вставлена карта памяти “Memory Stick Duo”.

Формат

Форматирование внутренней памяти.

- Обратите внимание, что при форматировании безвозвратно стираются все данные из внутренней памяти, включая даже защищенные изображения.

- ① Выберите [Формат] с помощью кнопок ▲/▼ на кнопке управления, затем нажмите кнопку ●.
Появится сообщение “Все дан. во внутренней памяти будут стерты”.
- ② Выберите [ДА] с помощью кнопки ▲, затем нажмите кнопку ●.
Начнется форматирование.

Отмена форматирования

Выберите [Отмена] при выполнении процедур шага ②, затем нажмите кнопку ●.

Основные установ. — Основные установки 1

Настройки по умолчанию отмечены значком .

Звук

Выбор звукового сигнала во время работы фотоаппарата.

	Затвор	Включение звука затвора при нажатии кнопки спуска затвора.
<input checked="" type="checkbox"/>	Вкл	Включение звукового сигнала/звука затвора при нажатии кнопки управления/кнопки спуска затвора.
	Выкл	Выключение звукового сигнала/звука затвора.





Функц.справ

Во время работы фотоаппарата отображается функциональный справочник.

<input checked="" type="checkbox"/>	Вкл	Отображается справка по функциям.
	Выкл	Справка по функциям не отображается.

Инициализац.

Выполняется инициализация и установка их значений по умолчанию. Изображения во внутренней памяти сохраняются даже при выполнении этой функции.

- Выберите [Инициализац.] с помощью кнопок / на кнопке управления, затем нажмите кнопку .
- Появится сообщение “Инициализац. всех уст.”.
- Выберите [ДА] с помощью кнопки , затем нажмите кнопку .
- Будут восстановлены установки по умолчанию.

Отмена инициализации

Выберите [Отмена] при выполнении процедур шага ②, затем нажмите кнопку .

- Не отключайте питание фотоаппарата во время инициализации.

Демо реж. улыбки

Можно просмотреть демонстрацию режима Smile Shutter.

	Вкл	Воспроизведение демонстрации при использовании режима Smile Shutter.
✓	Выкл	Демонстрация не воспроизводится.

- ① При помощи диска переключения режимов выберите режим 😊 (Режим Smile Shutter) (стр. 36).
- ② Наведите фотоаппарат на объект и нажмите до конца кнопку спуска затвора. Начнется воспроизведение демонстрации.
 - Если в течение 15 секунд с фотоаппаратом не совершается никаких действий, воспроизведение демонстрации начнется автоматически, даже если кнопка спуска затвора не была нажата.
 - Можно временно выйти из демонстрации после ее начала, нажав до конца кнопку спуска затвора.
 - Несмотря на то, что при определении фотоаппаратом улыбки происходит спуск затвора, изображение не будет записано.
 - Чтобы при использовании режима Smile Shutter всегда записывалось изображение, устанавливайте значение [Выкл].

🔧 Основные установ. — Основные установки 2

Настройки по умолчанию отмечены значком .

Подсоед USB

Выбор режима USB при подключении фотоаппарата к компьютеру или к PictBridge-совместимому принтеру с помощью многофункционального кабеля.

<input checked="" type="checkbox"/>	Авто	Фотоаппарат автоматически распознает и устанавливает соединение с компьютером или PictBridge-совместимым принтером (стр. 125 и 138). <ul style="list-style-type: none"> • Если не удастся подсоединить фотоаппарат к PictBridge-совместимому принтеру с помощью параметра [Авто], выберите значение [PictBridge]. • Если не удается подключить фотоаппарат к компьютеру или устройству USB с помощью параметра [Авто], выберите параметр [Mass Storage].
	PictBridge	Подсоединение фотоаппарата к PictBridge-совместимому принтеру (стр. 138).
	PTP/MTP	При подключении фотоаппарата к компьютеру автоматически запускается мастер копирования, изображения в папке для записи фотоаппарата копируются на компьютер. (в ОС Windows Vista/XP, Mac OS X)
	Mass Storage	Установка соединения Mass Storage между фотоаппаратом и компьютером или другим устройством USB (стр. 125).

COMPONENT

Выбор типа выходного видеосигнала (SD или HD(1080i)) в зависимости от типа подключенного телевизора (стр. 115).

<input checked="" type="checkbox"/>	HD(1080i)	Выберите этот пункт для подключения фотоаппарата к телевизору высокой четкости, совместимому с 1080i.
	SD	Выберите этот пункт для подключения фотоаппарата к телевизору, несовместимому с сигналом HD(1080i).

Видеовыход

Установка выходного видеосигнала в соответствии с системой цветного телевидения подсоединенного видеооборудования. В разных странах и регионах используются различные системы цветного телевидения.

Чтобы просмотреть изображения на экране телевизора, выберите систему цветного телевидения страны или региона использования фотоаппарата (стр. 118).

NTSC	Установка выходного видеосигнала в режим NTSC (например, для США, Японии).
PAL	Установка выходного видеосигнала в режим PAL (например, для Европы).

Дисп.шир.объект.

При воспроизведении на телевизоре высокой четкости неподвижные изображения формата 4:3 и 3:2 воспроизводятся в формате 16:9. При отображении верхняя и нижняя стороны изображения немного обрезаются.

Вкл	<p>Воспроизведение в формате 16:9.</p> 
<input checked="" type="checkbox"/> Выкл	Функция “Дисп.шир.объект.” не используется.

- В широкоэкранном режиме можно воспроизвести только изображения формата 4:3 и 3:2. Видео, изображения формата 16:9, портретные изображения увеличить не удастся.
- Изображение, отображаемое на экране ЖКД фотоаппарата, не изменяется.

Установки съемки — Установки съемки 1





Настройки по умолчанию отмечены значком .

Подсветка АФ

Подсветка АФ обеспечивает заполняющий свет для выполнения более легкой фокусировки на объект в темноте.

Подсветка АФ излучает красный свет, позволяющий фотоаппарату легко выполнить фокусировку при нажатой наполовину кнопке спуска затвора, пока фокус не будет зафиксирован. В это время появится индикатор .

<input checked="" type="checkbox"/>	Авто	Подсветка АФ используется.
<input type="checkbox"/>	Выкл	Подсветка АФ не используется.

- Если свет подсветки АФ не достигает объекта в достаточной мере или если объект не является контрастным, фокусировка не будет выполнена. (Рекомендуется использовать на расстоянии приблизительно до 3,2 м (увеличение: W)/2,3 м (увеличение: T).)
- Фокусировка будет выполнена, как только свет подсветки АФ достигнет объекта, независимо от того, попадет ли свет в центр объекта.
- Подсветку АФ нельзя использовать в следующих случаях:
 - Установлен режим [Полуавтоматический] или [Ручная фокусировка] (стр. 48).
 - В режиме выбора сцены выбран режим  (Усов.съемка спорт.событ.),  (Ландшафт),  (Сумерки) или  (Фейерверки).
 - Выполняется видеосъемка.
 - Night Shot
 - Для параметра [Преобр.объектив] не установлено значение [Выкл].
- При использовании подсветки АФ обычная рамка искателя диапазона АФ отключена, и в виде пунктирной линии отображается новая рамка искателя диапазона АФ. Автоматическая фокусировка будет выполняться в первую очередь для объектов, расположенных вблизи центра рамки.
- Подсветка АФ излучает очень яркий свет. Хотя нет прямой угрозы для здоровья, не смотрите прямо на излучатель подсветки АФ с близкого расстояния.

Линия сетки

С помощью линий сетки можно легко установить объект в горизонтальное/вертикальное положение.



<input type="checkbox"/>	Вкл	Отображаются линия сетки. 
<input checked="" type="checkbox"/>	Выкл	Линии сетки не отображаются.

- Линии сетки не записываются.

Режим АФ

Выбор режима автоматической фокусировки.

<input checked="" type="checkbox"/>	Один	Автоматическая регулировка фокуса при нажатии наполовину и удержании кнопки спуска затвора. Этот режим используется для съемки стационарных объектов.
<input type="checkbox"/>	Монитор	Автоматическая регулировка фокуса до нажатия наполовину и удержания кнопки спуска затвора. В этом режим сокращено время, требуемое для фокусировки. <ul style="list-style-type: none"> • Заряд батареи расходуется быстрее, чем в режиме [Один].

- Установка режима АФ не действует в следующих случаях.
 - включена функция распознавания лиц или распознавания улыбок;
 - в режиме выбора сцены выбран режим  (Фейерверки).
- Независимо от настройки режима АФ работа автоматической фокусировки осуществляется так же, как при выборе [Монитор] в следующих случаях.
 - в режиме выбора сцены выбран режим  (Усов.съемка спорт.событ.);
 - в настройках фокусировки выбран режим [Свободное пятно АФ].
- Если в настройках фокусировки выбран режим [Полуавтоматический], работа автоматической фокусировки осуществляется так же, как при выборе [Один].



Цифров увелич

Выбор режима цифрового увеличения. Фотоаппарат увеличивает изображение с помощью оптического увеличения (до 15). При увеличении больше, чем в 15 раз, фотоаппарат использует интеллектуальное или точное цифровое увеличение.

✓	Интел.увел (Интеллектуальное увеличение) (sQ)	Цифровое увеличение изображения в диапазоне, при котором изображение не будет искажено, в соответствии с размером изображения. Оно не доступно, когда размер изображения установлен как [9M], [3:2 (8M)] или [16:9 (6M)]. • Общий масштаб увеличения при интеллектуальном увеличении показан в следующей таблице.
	Точность (Точное цифровое увеличение) (pQ)	Общий масштаб увеличения размеров всех изображений приблизительно в 30 раз, включая оптическое увеличение в 15 раз. Однако следует помнить, что при использовании цифрового увеличения качество изображения ухудшается.
	Выкл	Цифровое увеличение не используется.

Размер изображения и общий масштаб увеличения при использовании интеллектуального увеличения (включая оптическое увеличение 15)





Размер	Общий масштаб увеличения
5M	Прибл. 20×
3M	Прибл. 25×
VGA	Прибл. 81×
16:9 (2M)	Прибл. 27×

- Цифровое увеличение нельзя использовать в следующих случаях:
 - в режиме выбора сцены выбран режим  (Режим Smile Shutter) или  (Усов.съемка спорт.событ.);
 - выполняется видеосъемка.

Преобр.объектив

Настройка для достижения соответствующего фокуса при подключении преобразовательного объектива (не прилагается). Присоедините переходное кольцо (прилагается), а затем присоедините преобразовательный объектив.

<input type="checkbox"/>	Теле (D _T)	Подсоединение преобразовательного телеобъектива.
<input type="checkbox"/>	Широкий (D _W)	Подсоединение преобразовательного широкоугольного объектива.
<input checked="" type="checkbox"/>	Выкл	Объектив не подсоединяется.



- При использовании встроенной вспышки может быть перекрыт свет вспышки, что приведет к возникновению тени.
- При съемке проверяйте композицию изображения на экране ЖКД.
- Для режима “Макро” устанавливается значение  АУТО (Авто).
- Доступна только ограниченная область увеличения.
- Доступна только ограниченная область фокусировки.
- Подсветка АФ не излучает свет.
- При съемке изображений с использованием преобразовательного телеобъектива (не прилагается) в режимах  (Ландшафт) и  (Сумерки) фотоаппарат может также выполнять фокусировку на близкорасположенных объектах.
- При съемке изображений с использованием преобразовательного объектива (не прилагается), возможно, не удастся использовать оптимальный эффект режима  (Фейерверки).
- См. также инструкции по эксплуатации, прилагаемые к преобразовательному объективу.

 **Установки съемки — Установки съемки 2**

Настройки по умолчанию отмечены значком .

Синх.вспыш

Выберите синхронизацию срабатывания вспышки.

✓	Передний	<p>В обычных условиях используйте эту настройку. Так как вспышка срабатывает сразу после спуска затвора, эта настройка позволяет получить изображение как можно быстрее после нажатия кнопки спуска затвора.</p> 
	Задний (REAR)	<p>Используется для съемки подвижного объекта и т.д. Так как вспышка срабатывает перед закрытием затвора, эта настройка позволяет отразить светлый след или перемещающееся остаточное изображение объекта.</p> 

О параметре [Задний]

- При установке слишком высокой скорости спуска затвора, возможно, не удастся установить параметр [Задний].
- При выборе функции уменьшения эффекта красных глаз она может быть недоступна при низких скоростях спуска затвора.

Авто ориент

Если при съемке портретного (вертикального) изображения выполняется поворот фотоаппарата, изменение положения записывается и изображение отображается в портретном положении.

	Вкл	Запись изображения с правильной ориентацией.
	Выкл	Автоматическая ориентация не используется.

- По бокам изображений, ориентированных вертикально, отображаются черные поля.
- Ориентация изображения может быть записана неправильно в зависимости от угла поворота фотоаппарата при съемке. Если изображение записано с неправильной ориентацией, можно повернуть его, выполнив процедуру, описанную на стр. 96.

Авто Просмотр

Отображение записанного изображения на экране в течение приблизительно двух секунд сразу после фотосъемки.

	Вкл	Использование автоматического просмотра.
	Выкл	Автоматический просмотр не используется.

- Если нажать кнопку спуска затвора наполовину, то дисплей записанного изображения исчезнет и можно будет немедленно выполнить съемку следующего изображения.
- Автоматический просмотр нельзя использовать в следующих случаях.
 - Для [Режим ЗАПИСИ] выбрано значение [Серия] или [Брекетинг].
 - Для [Распознавание сцен] выбрано значение [Авто] или [Расширенный].

Увелич фокус

Изображение в центре экрана увеличивается вдвое в режиме ручной фокусировки.

	Вкл	Увеличивается вдвое.
	Выкл	Не увеличивается.

⌚ Установки часов

Установки часов

Установка даты и времени.

- ① Выберите [⌚ Установки часов] из  (Установки) на экране HOME.



- ② Нажмите ● на кнопке управления.
- ③ Выберите формат отображения даты с помощью кнопок ▲/▼, затем нажмите кнопку ●.
- ④ Выберите каждый элемент с помощью кнопок ◀/▶ и установите численные значения с помощью кнопок ▲/▼, затем нажмите ●.
- ⑤ Выберите [ДА], затем нажмите кнопку ●.

- Полночь обозначается как 12:00 AM, а полдень как 12:00 PM.
- Вместо использования кнопок ▲/▼ для установки часов можно использовать колесико настройки.

Отмена установки часов

Выберите [Отмена] при выполнении процедур шага ⑤, затем нажмите кнопку ●.

A Language Setting

Language Setting

Выбор языка, используемого для элементов меню, предупреждений и сообщений.



Просмотр изображений по телевизору

Изображения можно просматривать на экране телевизора, подсоединив фотоаппарат к телевизору.

Тип соединения зависит от типа телевизора, к которому подсоединен фотоаппарат.

Просмотр изображений посредством подсоединения фотоаппарата к телевизору с помощью прилагаемого многофункционального кабеля

Перед подсоединением фотоаппарата к телевизору выключите питание фотоаппарата и телевизора.

1 Подсоедините фотоаппарат к телевизору с помощью многофункционального кабеля (прилагается).

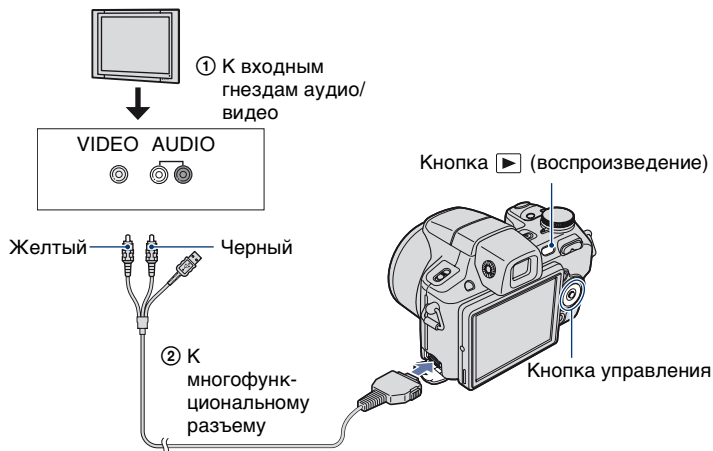



- Если на телевизоре имеются входные стереофонические гнезда, подсоедините штекер аудио (черный) многофункционального кабеля к левому гнезду аудио.

2 Включите телевизор и переключите вход на входные гнезда, к которым подключен фотоаппарат.

- См. также инструкции по эксплуатации, прилагаемые к телевизору.

3 Нажмите кнопку (воспроизведение), чтобы включить фотоаппарат.

Изображения, снятые фотоаппаратом, появятся на экране телевизора.

Нажмите кнопки   на кнопке управления для выбора нужного изображения.

- При использовании фотоаппарата за границей, возможно, потребуется переключить выходной видеосигнал на сигнал, соответствующий системе телевизора (стр. 106).

Просмотр изображения посредством подсоединения фотоаппарата к телевизору высокой четкости

Можно просмотреть изображение высокого качества*, записанное на фотоаппарате, подсоединив фотоаппарат к телевизору HD (высокой четкости) с помощью переходного кабеля выходного сигнала высокой четкости (не прилагается).

Перед подсоединением фотоаппарата к телевизору выключите питание фотоаппарата и телевизора.

* Изображения, снятые с размером [VGA], не удастся воспроизвести в формате HD.

- В режиме [Дисп.шир.объект.] неподвижные изображения формата 4:3 или 3:2 могут быть воспроизведены в формате 16:9 (стр. 106).
- В режиме [Выбор различн.размеров] можно изменить формат на 16:9 для просмотра с высокой четкостью (стр. 93).

- 1** Подсоедините фотоаппарат к телевизору HD (высокой четкости) с помощью переходного кабеля выходного сигнала высокой четкости (не прилагается).

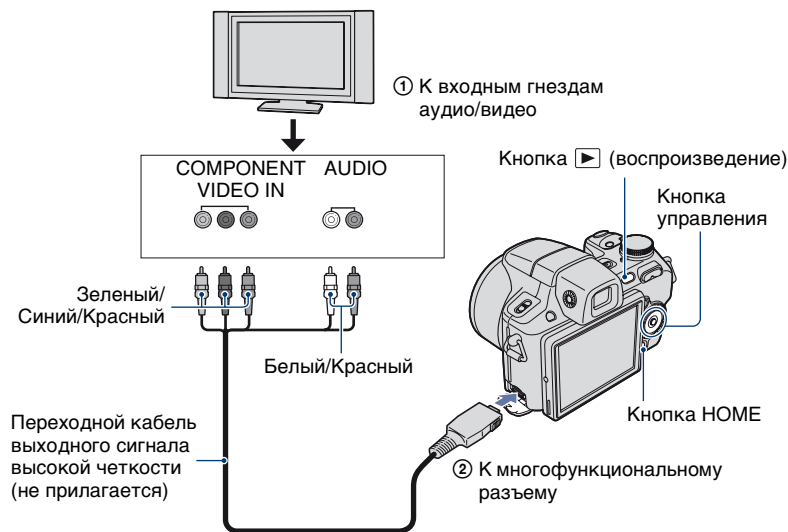

- 2** Включите телевизор и переключите вход на входные гнезда, к которым подключен фотоаппарат.

- См. также инструкции по эксплуатации, прилагаемые к телевизору.

- 3** Нажмите кнопку > (воспроизведение), чтобы включить фотоаппарат.

Изображения, снятые фотоаппаратом, появятся на экране телевизора.

Нажмите кнопки <> на кнопке управления для выбора нужного изображения.

- Установите для параметра [COMPONENT] значение [HD(1080i)] в меню [Основные установки 2], выбрав > (Установки) на экране HOME (стр. 105).
- При использовании фотоаппарата за границей, возможно, потребуются переключить выходной видеосигнал на сигнал, соответствующий системе телевизора (стр. 106).
- Нельзя просматривать видеоклипы в формате сигналов [HD(1080i)]. Установите для параметра [COMPONENT] значение [SD] при просмотре видео (стр. 105).

О “PhotoTV HD”

Данный фотоаппарат поддерживает стандарт “PhotoTV HD”.

Подключив PhotoTV HD-совместимые устройства Sony с помощью переходного кабеля выходного сигнала высокой четкости (не прилагается), можно просматривать фотографии с потрясающим качеством Full HD.

Стандарт PhotoTV HD позволяет воспроизводить высокодетализированные изображения с тонкой передачей текстур и цветов, подобной фотографии.

• Необходимо также настроить телевизор. Для получения дополнительной информации см. инструкции по эксплуатации телевизора.

О системах цветного телевидения

Для просмотра изображений на экране телевизора потребуется телевизор с входным видеогнездом и многофункциональный кабель. Система цвета телевизора должна соответствовать системе цифрового фотоаппарата.

Проверьте следующие списки, чтобы ознакомиться с системами цветного телевидения страны или региона, где используется фотоаппарат.

NTSC система

Багамские острова, Боливия, Венесуэла, Канада, Колумбия, Корея, Мексика, Перу, Суринам, США, Тайвань, Филиппины, Центральная Америка, Чили, Эквадор, Ямайка, Япония и т. д.

PAL система

Австралия, Австрия, Бельгия, Венгрия, Германия, Голландия, Гонконг, Дания, Испания, Италия, Китай, Кувейт, Малайзия, Новая Зеландия, Норвегия, Польша, Португалия, Сингапур, Словацкая Республика, Соединенное Королевство, Таиланд, Финляндия, Чешская Республика, Швейцария, Швеция и т. д.

PAL-M система

Бразилия

PAL-N система

Аргентина, Парагвай, Уругвай

SECAM система

Болгария, Гвиана, Иран, Ирак, Монако, Россия, Украина, Франция и т. д.



Использование компьютера с системой Windows

Для получения подробной информации о компьютере Macintosh см. “Использование компьютера Macintosh” (стр. 133).

В основе рисунков экранов, используемых в этом разделе, лежит версия на английском языке.

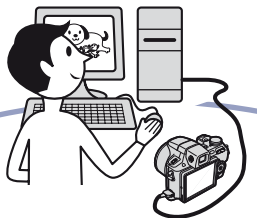

Сначала установите программное обеспечение (прилагается) (стр. 121)



- Установка следующего программного обеспечения.
 - “Picture Motion Browser”
 - “Music Transfer”

Копирование изображений на компьютер (стр. 124)



- Копирование изображений на компьютер с помощью “Picture Motion Browser”
- Использование изображений с помощью “Picture Motion Browser” и “Music Transfer” следующим образом.
 - Просмотр изображений, сохраненных на компьютере.
 - Редактирование изображений.
 - Отображение мест съемок фотографий на карте в режиме онлайн.
 - Создание диска, содержащего снятые изображения (требуется пишущий дисковод для дисков CD или DVD).
 - Печать или сохранение фотографий со вставленной датой.
 - Добавление/изменение музыки для слайд-шоу (с помощью “Music Transfer”).

Дополнительную информацию по данному изделию и ответы на часто задаваемые вопросы см. на веб-узле поддержки покупателей компании Sony.
<http://www.sony.net/>

Рекомендуемая компьютерная среда

Для компьютера, к которому подсоединяется фотоаппарат, рекомендуется следующая среда.

Рекомендуемая среда компьютера для копирования изображений

ОС (предварительно установленная): Microsoft Windows 2000 Professional SP4, Windows XP* SP2, Windows Vista*

- В обновленных операционных системах, описанных выше, или в мульти-загрузочной среде правильная работа не гарантируется.

Разъем USB: входит в стандартный комплект поставки

Рекомендуемая среда для использования программ “Picture Motion Browser” и “Music Transfer”

ОС (предварительно установленная): Microsoft Windows 2000 Professional SP4, Windows XP* SP2, Windows Vista*

ЦП: Intel Pentium III 500 МГц или более мощный (рекомендуется: Intel Pentium III 800 МГц или более мощный)

Память: 256 Мб или больше (рекомендуется: 512 Мб или больше)

Жесткий диск: для установки на жестком диске требуется приблизительно 400 Мб

Дисплей: разрешение экрана: 1024 × 768 точек или больше

* 64-разрядные версии и версия Starter (Edition) не поддерживаются.

Примечания по подсоединению фотоаппарата к компьютеру

- Компьютерная среда должна также отвечать требованиям к функционированию ОС.
- Для всех рекомендуемых выше компьютерных сред правильная работа не гарантируется.
- При одновременном подсоединении двух или более устройств USB к одному компьютеру некоторые устройства, включая фотоаппарат, могут не функционировать в зависимости от типов используемых устройств USB.
- При использовании концентратора USB правильная работа не гарантируется.
- При подсоединении фотоаппарата с помощью интерфейса USB, совместимого с Hi-Speed USB (совместимый с USB 2.0), обеспечивается усовершенствованная передача данных (высокоскоростная передача), поскольку данный фотоаппарат поддерживает интерфейс Hi-Speed USB (совместимый с USB 2.0).
- При подсоединении к компьютеру доступно четыре режима соединения USB: [Авто] (по умолчанию), [Mass Storage], [PictBridge] и [PTP/MTP]. В данном разделе в качестве примеров описываются режимы [Авто] и [Mass Storage]. Для получения дополнительной информации о [PictBridge] и [PTP/MTP] см. стр. 105.
- Когда компьютер возобновляет работу из режима ожидания или спящего режима, связь между фотоаппаратом и компьютером может восстановиться с некоторой задержкой.

Установка программного обеспечения (прилагается)

Можно установить программное обеспечение (прилагается), выполнив следующую процедуру.

- Войдите в систему в качестве администратора.

1 Включите компьютер и вставьте диск CD-ROM (прилагается) в дисковод CD-ROM.

Появится экран меню установки.



- Если он не появляется, дважды щелкните [Computer] (в Windows XP/2000, [My Computer]) →  (SONYPICTUTIL).
- Может появиться экран AutoPlay. Выберите “Run Install.exe.” и выполните инструкции по установке, которые отображаются на экране.

2 Нажмите кнопку [Install].

Появится экран “Choose Setup Language”.

3 Выберите нужный язык, затем нажмите кнопку [Next].

Появится экран “License Agreement”.



4 Внимательно прочитайте соглашение. Если вы принимаете условия соглашения, установите кнопку-переключатель рядом с пунктом [I accept the terms of the license agreement], а затем нажмите кнопку [Next].

5 Следуйте инструкциям, появляющимся на экране, для завершения установки.

- Когда появится сообщение с запросом на подтверждение перезагрузки компьютера, перезагрузите компьютер, следуя инструкциям, появляющимся на экране.
- DirectX можно установить в зависимости от операционной системы, используемой в компьютере.

6 Извлеките диск CD-ROM после завершения установки.

- Установка следующего программного обеспечения.
 - Picture Motion Browser
 - Music Transfer

<p>После установки программного обеспечения на рабочем столе будут созданы значки ярлыков для “Picture Motion Browser”, “Руководства по PMB” и “Music Transfer”.</p>	
 PMB – Picture Motion Browser	<p>Дважды щелкните для запуска “Picture Motion Browser”.</p>
 PMB Guide	<p>Дважды щелкните для запуска “Руководства по PMB”.</p>
 Picture Packæ...	<p>Дважды щелкните для запуска “Music Transfer”.</p>

Использование “Picture Motion Browser” (прилагается)

С помощью данной программы можно выполнять различные операции с неподвижными изображениями и видеосъемкой, снятыми с помощью фотоаппарата. В данном разделе приводится краткое описание программы “Picture Motion Browser”.

Обзор “Picture Motion Browser”

С помощью программы “Picture Motion Browser” можно:

- импортировать изображения, снятые с помощью фотоаппарата, и отображать их на компьютере;
- организовывать изображения на компьютере для просмотра в календарном порядке по дате съемки;
- просматривать файлы изображений, сохраненных на компьютере, с помощью фотоаппарата путем их копирования на карту памяти “Memory Stick Duo”;
- ретушировать фотографии, (например, Коррекция красных глаз и т.п.), печатать и отправлять фотографии в качестве вложений электронной почты, изменять даты съемки и другое;
- печатать или сохранять неподвижные изображения со вставленной датой;
- создавать диски с данными с помощью дисководов с функцией записи на диск CD или DVD;
- загружать изображения в Интернет;
- для получения дополнительной информации см. “Руководство по PMB”.

Запуск “Руководство по PMB”

Дважды щелкните значок  (Руководство по PMB) на рабочем столе.

Чтобы получить доступ к “Руководство по PMB” из меню “Пуск”, нажмите [Start] → [All Programs] (в Windows 2000, [Programs]) → [Sony Picture Utility] → [Help] → [Руководство по PMB].

Запуск и выход из программы “Picture Motion Browser”

Запуск программы “Picture Motion Browser”

Дважды щелкните значок  (Picture Motion Browser) на рабочем столе. Или в меню “Пуск” нажмите [Start] → [All Programs] (в Windows 2000, [Programs]) → [Sony Picture Utility] → [PMB - Picture Motion Browser].

- Во время первого запуска программы “Picture Motion Browser” на экране отобразится подтверждающее сообщение информационного приложения. Выберите [Start]. С помощью этой функции можно получить доступ к новостям, например о появлении обновлений программного обеспечения. Можно изменить настройку позже.

Выход из “Picture Motion Browser”

Нажмите кнопку  в правом верхнем углу экрана.

Копирование изображений на компьютер с помощью “Picture Motion Browser”

Подготовка фотоаппарата и компьютера

1 Вставьте карту памяти “Memory Stick Duo” с записанными изображениями в фотоаппарат.

- При копировании изображений во внутреннюю память этот пункт выполнять не нужно.

2 Вставьте в фотоаппарат заряженный батарейный блок, или подключите фотоаппарат к электрической розетке с помощью адаптера переменного тока (не прилагается).

- При копировании изображений на компьютер с использованием батарейного блока с низким уровнем заряда может произойти сбой копирования или повреждение данных, если батарейный блок разрядится слишком быстро.

3 Включите компьютер, а затем нажмите кнопку  (воспроизведение).

Кнопка  (воспроизведение)

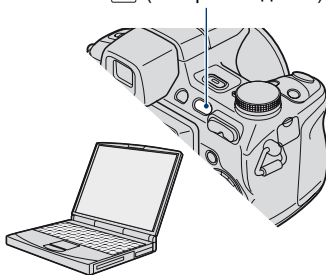

Подсоединение фотоаппарата к компьютеру

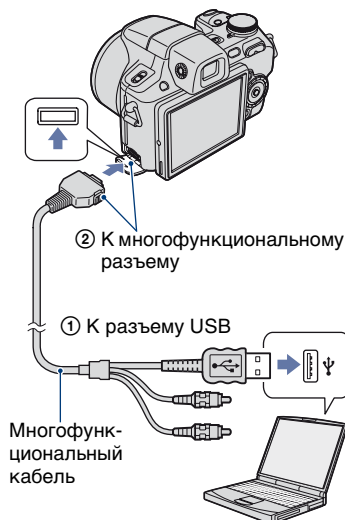

На экране фотоаппарата появится сообщение "Соединение...".

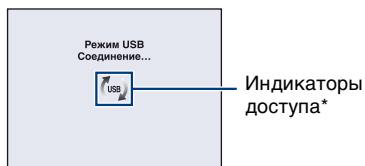

Если соединение USB устанавливается в первый раз, компьютер автоматически запустит программу по распознаванию фотоаппарата. Подождите некоторое время.

* (ms) отображается на экране во время сеанса связи. Не работайте на компьютере, пока горит этот индикатор. Когда индикатор изменится на , можно снова использовать компьютер.

• Если сообщение "Mass Storage" не появляется, установите для параметра [Подсоед USB] значение [Mass Storage] (стр. 105).

Копирование изображений на компьютер

1 Подсоедините фотоаппарат к компьютеру, как описано в разделе "Подсоединение фотоаппарата к компьютеру".

После установки соединения USB автоматически появится экран [Import Media Files] программы "Picture Motion Browser".

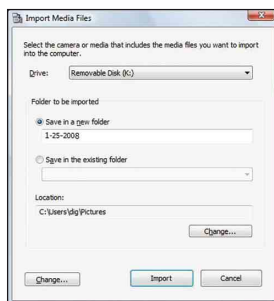

- При использовании слота Memory Stick см. стр. 128.
- Если появится окно AutoPlay Wizard, закройте его.

2 Выполните импортрование изображений.

Чтобы начать импортировать изображения, нажмите кнопку [Import].

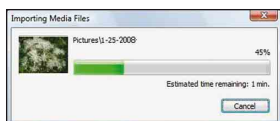

По умолчанию изображения импортируются в папку, созданную в папке "Pictures" (в Windows XP/2000, "My Pictures"), имя которой соответствует дате импортирования.

- Подробные сведения о "Picture Motion Browser" см. в "Руководство по PMB".

Просмотр изображений на компьютере

По завершении импортирования будет запущена программа "Picture Motion Browser". Отобразятся миниатюрные изображения импортированных фотографий.



- Папка "Pictures" (в Windows XP/2000, "My Pictures") задана в качестве папки по умолчанию в программе "Viewed folders".

Организовывать изображения на компьютере для просмотра в календарном порядке по дате съемки;

Для получения дополнительной информации см. "Руководство по PMB".

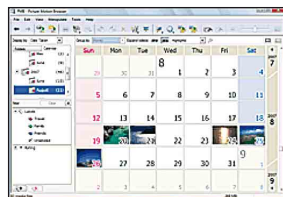

Пример: экрана отображения по месяцам

Отключение соединения USB

Выполните процедуры с шага ① по ④ ниже до выполнения следующих действий:

- отсоединение многофункционального кабеля;
- извлечение карты памяти "Memory Stick Duo";
- установка карты памяти "Memory Stick Duo" в фотоаппарат после копирования изображений из внутренней памяти;
- выключение питания фотоаппарата.

- ① Дважды щелкните значок безопасного отключения устройства на рабочем столе.

Windows Vista



Дважды щелкните здесь

Windows XP/Windows 2000



Дважды щелкните здесь

- ② Выберите  (USB Mass Storage Device) → [Stop].
- ③ Подтвердите выбор устройства в окне подтверждения, затем нажмите кнопку [OK].

- ④ Нажмите кнопку [OK].
Устройство отключено.
- При использовании системы Windows Vista/XP пункт ④ выполнять не требуется.

Место хранения файлов изображений и имена файлов

Файлы изображения, записанные с помощью этого фотоаппарата, группируются в виде папок на карте памяти "Memory Stick Duo" или внутренней памяти.

Пример: просмотр папок в Windows Vista

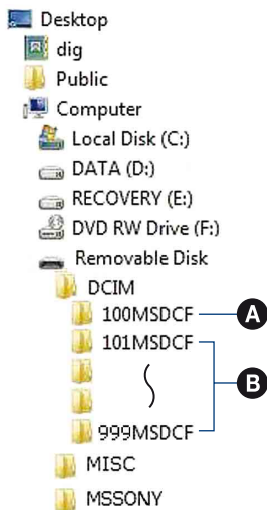

- Ⓐ Папка, содержащая данные изображений, записанные с помощью фотоаппарата, не оснащенного функцией создания папок.

- Ⓑ Папка, содержащая данные изображений, записанные с помощью этого фотоаппарата. Имеются следующие папки, если новые не создаются.
- "Memory Stick Duo": только "101MSDCF"
 - Внутренняя память: только "101_SONY"

- Невозможно записать изображения в папку "100MSDCF". Изображения в данной папке доступны только для просмотра.

- Невозможно записать изображения в папку "MISC" или воспроизвести их.

- Имена файлам изображений присваиваются следующим образом.

– Файлы фотоснимков:

DSC0□□□□.JPG

– Файлы видеозаписей:

MOV0□□□□.MPG

– Файлы индексных изображений, записанные при видеосъемке:

MOV0□□□□.THM

□□□□ - любое число в диапазоне от 0001 до 9999. Числовая часть названия видеосюжета, записанного в режиме видеосъемки, и соответствующего ему файла индексного изображения одна и та же.

- Для получения дополнительной информации о папках см. стр. 96 и 99.

Копирование изображений на компьютер без программы “Picture Motion Browser”

Изображения можно скопировать на компьютер без программы “Picture Motion Browser” следующим образом.

Для компьютера, в котором имеется слот Memory Stick

Извлеките карту памяти “Memory Stick Duo” из фотоаппарата и вставьте ее в адаптер для Memory Stick Duo. Вставьте адаптер карты памяти Memory Stick Duo в компьютер и скопируйте изображения.

- Даже при использовании Windows 95/98/98 Second Edition/NT/Me, можно копировать изображения, вставив карту памяти “Memory Stick Duo” в слот Memory Stick на компьютере.
- Если карта памяти “Memory Stick PRO Duo” не распознается, см. стр. 151.

Для компьютера, в котором отсутствует слот Memory Stick

Установите соединение USB и выполните шаги по копированию изображений.

- На экранах, приведенных в данном разделе, показана процедура копирования изображений с карты памяти “Memory Stick Duo”.
- Фотоаппарат не совместим с ОС Windows 95/98/98 Second Edition/NT/Me семьи Windows. Для копирования изображений с карты памяти “Memory Stick Duo” на компьютер используйте доступные в продаже устройства чтения/записи для карт памяти Memory Stick.
Для копирования изображений, хранящихся во внутренней памяти, на компьютер, сначала скопируйте изображения на карту памяти “Memory Stick Duo”, а затем – на компьютер.

Копирование изображений на компьютер -Windows Vista/XP

В данном разделе описывается пример копирования изображений в папку “Documents” (для Windows XP: “My Documents”).

1 Подготовьте фотоаппарат и компьютер.

Выполните процедуру, описанную в разделе “Подготовка фотоаппарата и компьютера” на стр. 124.

2 Подсоедините фотоаппарат к компьютеру с помощью многофункционального кабеля.

Выполните процедуру, описанную в разделе “Подсоединение фотоаппарата к компьютеру” на стр. 125.

- Если программа “Picture Motion Browser” уже установлена, то откроется окно [Import Media Files] в программе “Picture Motion Browser”, однако при этом следует выбрать [Cancel] для завершения.

3 Как только экран мастера автоматически появится на рабочем столе, выберите [Open folder to view files] (для Windows XP: [Open folder to view files] → [OK]).



- Если экран мастера не появляется автоматически, выполните такую процедуру: → "Для Windows 2000".

4 Дважды щелкните [DCIM].

5 Дважды щелкните папку, где хранятся файлы изображений, которые необходимо скопировать. Затем щелкните правой кнопкой мыши файл изображения для отображения меню и выберите пункт [Сору].

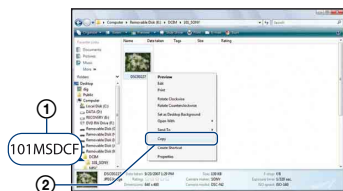

- Для получения сведений о месте хранения файлов изображений см. стр. 127.

6 Щелкните папку [Documents] (для Windows XP: [My Documents]). Затем щелкните правой кнопкой мыши в окне "Documents" для отображения меню и выберите пункт [Paste].

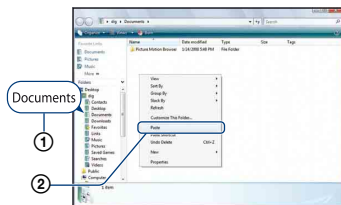

Файлы изображений будут скопированы в папку [Documents] (для Windows XP: [My Documents]).

- Если изображение с таким же именем файла существует в папке назначения копирования, появится сообщение с запросом на подтверждение перезаписи. При замене существующего изображения на новое исходный файл будет удален. Для копирования файла изображения на компьютер без перезаписи измените имя файла, а затем скопируйте файл изображения. Однако следует учесть, что если изменить имя файла (стр. 130), возможно, не удастся воспроизвести это изображение с помощью этого фотоаппарата.

Для Windows 2000

Дважды щелкните [My Computer] → [Removable Disk] после подсоединения фотоаппарата к компьютеру. Затем выполните шаги, начиная с шага 4.

Просмотр файлов изображений, сохраненных на компьютере, с помощью фотоаппарата путем их копирования на “Memory Stick Duo”

В данном разделе в качестве примера описывается процесс использования компьютера с системой Windows. Если файл изображения, скопированный на компьютер, больше не сохраняется на карте памяти “Memory Stick Duo”, можно снова просмотреть это изображение на фотоаппарате путем экспортирования (копирования) файла изображения на фотоаппарат с помощью приложения “Picture Motion Browser”.

- Возможно, не удастся воспроизвести некоторые изображения определенного размера.
- Корпорация Sony не гарантирует воспроизведение файлов изображений на фотоаппарате, если эти файлы были обработаны с помощью компьютера или записаны на другом фотоаппарате.

1 Подсоедините фотоаппарат к компьютеру и запустите приложение “Picture Motion Browser” (стр. 122, 123).

2 В главном окне выберите изображение, которое требуется экспортировать.

3 В меню [Манипуляции] выберите [Открыть с помощью внешней программы] → [Инструмент экспорта изображений].

4 После этого следуйте инструкциям, появляющимся на экране, для экспортирования файлов изображений на карту памяти “Memory Stick Duo”.

- Для получения дополнительной информации о программе “Picture Motion Browser” см. “Руководство по PMB”.
-

Экспортирование изображений на фотоаппарат без использования приложения “Picture Motion Browser”

- Изображения, скопированные с помощью описанных далее действий, не удастся воспроизвести с помощью функций “Просм. по дате” или “Фильтр по лицам”, а также добавить в группу “Избранные”. Их можно воспроизвести на фотоаппарате в режиме “Просм. папки” (стр. 82).
- Если имя файла, заданное на фотоаппарате, не было изменено, пропустите шаги ① и ②.

① Щелкните правой кнопкой файл изображения, затем выберите пункт [Rename].

② Измените имя файла на “DSC0□□□□”. Вместо □□□□ введите число от 0001 до 9999.

- Если появится сообщение с запросом на подтверждение перезаписи, введите другое число.
- В зависимости от установок компьютера, может отображаться расширение. Расширение для неподвижных изображений - JPG, а расширение для видеосъемки - MPG. Не изменяйте расширение.

③ Щелкните правой кнопкой файл изображения, затем выберите пункт [Copy].

Просмотр файлов изображений, сохраненных на компьютере, с помощью фотоаппарата путем их копирования на “Memory Stick Duo”

- ④ Дважды щелкните [Removable Disk] или [Sony MemoryStick] в папке [Computer] (в Windows XP, [My Computer]).
- ⑤ Щелкните правой кнопкой папку [□□□MSDCF] в папке [DCIM], затем выберите пункт [Paste].
 - □□□ - число в диапазоне от 100 до 999.
- Если на карте памяти “Memory Stick Duo” отсутствуют папки, сначала создайте папку (стр. 99) с помощью фотоаппарата, затем скопируйте файлы изображений.

Использование “Music Transfer” (прилагается)







С помощью программы “Music Transfer” на диске CD-ROM (прилагается) можно заменять установленные по умолчанию музыкальные файлы другими файлами. При необходимости можно также удалять и добавлять эти файлы.



Добавление/изменение музыкальных файлов с помощью “Music Transfer”

Форматы музыкальных файлов, которые можно записывать с помощью “Music Transfer”, приведены ниже:

- файлы MP3, хранящиеся на жестком диске компьютера;
- музыкальные файлы на компакт-дисках;
- музыкальные файлы, предварительно установленные на фотоаппарате.

1 Нажмите кнопку **HOME** для отображения экрана **HOME**.

2 Выберите  (Слайд) с помощью кнопок   на кнопке управления, выберите  [Музык.инструм.] кнопками  , затем нажмите кнопку .

3 Выберите [Загруз.музык] с помощью кнопок  , затем нажмите кнопку .

Появится сообщение “Подсоединить к ПК”.

4 Установите соединение **USB** между фотоаппаратом и компьютером.

5 Запустите “Music Transfer”.

6 Следуйте инструкциям, появляющимся на экране, для добавления/изменения музыкальных файлов.

• Восстановление музыки, предварительно установленной на фотоаппарате:

- ① Сделайте [Формат музык] при выполнении процедур шага 3.
- ② Выполните [Восстановить по умолчанию] в программе “Music Transfer”.

Будут восстановлены все музыкальные файлы, предварительно установленные в фотоаппарате, а для параметра [музыка] в меню [Слайд] будет установлено значение [Выкл].

- Можно восстановить предварительно установленные музыкальные файлы с помощью команды [Инициализац.] (стр. 103), однако при этом будут восстановлены и другие параметры.
- Подробные сведения о программе “Music Transfer” см. в интерактивной справке программы “Music Transfer”.

Использование компьютера Macintosh

Можно копировать изображения на компьютер Macintosh.

- Программа “Picture Motion Browser” несовместима с компьютерами Macintosh.

Рекомендуемая компьютерная среда

Для компьютера, к которому подсоединяется фотоаппарат, рекомендуется следующая среда.

Рекомендуемая среда компьютера для копирования изображений

ОС (предварительно установленная): Mac OS 9.1/9.2/ Mac OS X (v10.1 - v10.5)

Разъем USB: входит в стандартный комплект поставки

Рекомендуемая среда для использования программы “Music Transfer”

ОС (предварительно установленная): Mac OS X (v10.3 - v10.5)

ЦП: iMac, eMac, iBook, PowerBook, Power Mac серий G3/G4/G5, Mac mini

Память: 64 Мб или более (рекомендуется 128 Мб или более)

Жесткий диск: для установки на жестком диске требуется приблизительно 250 Мб

Примечания по подсоединению фотоаппарата к компьютеру

- Для всех рекомендуемых выше компьютерных сред правильная работа не гарантируется.
- При одновременном подсоединении двух или более устройств USB к одному компьютеру, некоторые устройства, включая фотоаппарат, могут не функционировать в зависимости от типов используемых устройств USB.

- При использовании концентратора USB правильная работа не гарантируется.
- При подсоединении фотоаппарата с помощью интерфейса USB, совместимого с Hi-Speed USB (совместимый с USB 2.0), обеспечивается усовершенствованная передача данных (высокоскоростная передача), поскольку данный фотоаппарат поддерживает интерфейс Hi-Speed USB (совместимый с USB 2.0).
- При подсоединении к компьютеру доступно четыре режима соединения USB: [Авто] (по умолчанию), [Mass Storage], [PictBridge] и [PTP/MTP]. В данном разделе в качестве примеров описываются режимы [Авто] и [Mass Storage]. Для получения дополнительной информации о [PictBridge] и [PTP/MTP] см. стр. 105.
- Когда компьютер возобновляет работу из режима ожидания или спящего режима, связь между фотоаппаратом и компьютером может восстановиться с некоторой задержкой.

Копирование и просмотр изображений на компьютере

1 Подготовьте фотоаппарат и компьютер Macintosh.

Выполните процедуру, описанную в разделе “Подготовка фотоаппарата и компьютера” на стр. 124.

2 Подсоедините фотоаппарат к компьютеру с помощью многофункционального кабеля.

Выполните процедуру, описанную в разделе “Подсоединение фотоаппарата к компьютеру” на стр. 125.

3 Выполните копирование файлов изображений на компьютер Macintosh.

- 1 Дважды щелкните вновь распознанный значок → [DCIM] → папку, где хранятся изображения, которые необходимо скопировать.
 - 2 Перетащите файлы изображений на значок жесткого диска. Файлы изображений будут скопированы на жесткий диск.
- Подробные сведения о месте хранения изображений и именах файлов см. на стр. 127.

4 Просмотр изображений на компьютере.

Дважды щелкните значок жесткого диска → нужный файл изображения в папке, содержащей скопированные файлы, для открытия этого файла изображения.

Отключение соединения USB

Перетащите значок диска или значок “Memory Stick Duo” на значок “Trash” до выполнения процедур, описанных ниже, или фотоаппарат будет отключен от компьютера.

- отсоединение многофункционального кабеля;
- извлечение карты памяти “Memory Stick Duo”;
- установка карты памяти “Memory Stick Duo” в фотоаппарат после копирования изображений из внутренней памяти;
- выключение питания фотоаппарата.

Добавление/изменение музыкальных файлов с помощью “Music Transfer”

Можно заменять установленные по умолчанию музыкальные файлы другими файлами. При необходимости можно также удалять и добавлять эти файлы.

Форматы музыкальных файлов, которые можно записывать с помощью “Music Transfer”, приведены ниже:

- файлы MP3, хранящиеся на жестком диске компьютера;
- музыкальные файлы на компакт-дисках;
- музыкальные файлы, предварительно установленные на фотоаппарате.

Установка “Music Transfer”

- Перед установкой программы “Music Transfer” закройте все остальные программные приложения.
 - Для установки необходимо войти в систему в качестве администратора.
- 1 Включите компьютер Macintosh и вставьте диск CD-ROM (прилагается) в дисковод CD-ROM.
 - 2 Дважды щелкните  (SONYPICUTIL).
 - 3 Дважды щелкните файл [MusicTransfer.pkg] в папке [MAC]. Начнется установка программного обеспечения.

Добавление/изменение музыкальных файлов

См. “Добавление/изменение музыкальных файлов с помощью “Music Transfer”” на стр. 132.

Техническая поддержка

Дополнительную информацию по данному изделию и ответы на часто задаваемые вопросы см. на веб-узле поддержки покупателей компании Sony.
<http://www.sony.net/>

Просмотр “Расширенное ознакомление с Cyber-shot”

При установке “Руководство по Cyber-shot” также устанавливается “Расширенное ознакомление с Cyber-shot”. “Расширенное ознакомление с Cyber-shot” содержит более подробную информацию об использовании фотоаппарата и дополнительных аксессуаров.

Просмотр в Windows

Дважды щелкните значок (Step-up Guide) на рабочем столе.

Чтобы получить доступ к программе “Step-up Guide” из меню “Пуск”, нажмите [Start] → [All Programs] (в Windows 2000, [Programs]) → [Sony Picture Utility] → [Step-up Guide].

Просмотр в системе Macintosh

1 Скопируйте папку [stepupguide] в папку [stepupguide] на компьютере.

2 Выберите [stepupguide], [language] а затем папку [RU], имеющуюся на диске CD-ROM (прилагается), и скопируйте все файлы из папки [RU] в папку [img], которая содержится в папке [stepupguide], скопированной на компьютер в шаге 1. (Замените файлы в папке [img] файлами из папки [RU].)

3 После завершения копирования дважды щелкните файл “stepupguide.hqx” в папке [stepupguide], чтобы разархивировать его, затем дважды щелкните созданный файл “stepupguide”.

- Если не установлено средство разархивирования для файлов HQX, установите программу Stuffit Expander.
-



Печать неподвижных изображений

При печати изображений, снятых в режиме [16:9], оба края будут обрезаны, поэтому обязательно проверьте это перед печатью (стр. 153).

Прямая печать на PictBridge-совместимом принтере (стр. 138)

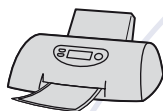

Изображения можно печатать, подсоединив фотоаппарат непосредственно к PictBridge-совместимому принтеру.

Прямая печать на "Memory Stick"-совместимом принтере

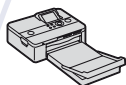

Можно выполнять печать изображений на принтере, совместимом с картой памяти "Memory Stick". Подробные сведения приведены в руководстве пользователя, прилагаемом к принтеру.

Печать с помощью компьютера



Можно копировать изображения на компьютер с помощью прилагаемого программного обеспечения "Picture Motion Browser" и печатать изображения. На изображение можно вставить дату и распечатать его с датой (стр. 123).

Печать в фотоателье (стр. 141)

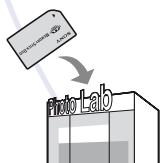

В фотоателье можно принести карту памяти "Memory Stick Duo", содержащую изображения, снятые с помощью фотоаппарата. Можно заблаговременно отметить изображения, которые требуется распечатать, с помощью метки **DPOF** (команда печати).

Прямая печать изображений с помощью PictBridge-совместимого принтера

Даже при отсутствии компьютера изображения, снятые с помощью этого фотоаппарата, можно распечатать, подсоединив фотоаппарат непосредственно к PictBridge-совместимому принтеру.

PictBridge

- В основе “PictBridge” лежит стандарт CIPA. (CIPA: Camera & Imaging Products Association)
- Невозможно выполнить печать видеосъемки.
- Если на экране фотоаппарата мигает индикатор  (уведомление об ошибке), проверьте подключенный принтер.





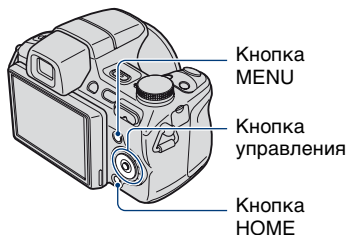

Этап 1: подготовка фотоаппарата



Подготовьте фотоаппарат для подключения к принтеру с помощью многофункционального кабеля. Когда для параметра [Подсоед USB] установлено значение [Авто], фотоаппарат будет автоматически распознавать определенные принтеры при подсоединении. В этом случае пропустите этап 1.



- Чтобы во время печати не отключилось питание, рекомендуется использовать полностью заряженный батарейный блок.

1 Нажмите кнопку HOME для отображения экрана HOME.

2 Выберите  (Установки) с помощью   на кнопке управления и выберите [УТ Основные установ.] с помощью кнопку  , затем нажмите кнопку .

3 Выберите [Основные установки 2] с помощью кнопку  , выберите [Подсоед USB], затем нажмите кнопку .

- 4 Выберите [PictBridge] с помощью кнопок ▲/▼, затем нажмите кнопку ●.

Режим USB установлен.

Этап 2: подключение фотоаппарата к принтеру

- 1 Подключите фотоаппарат к принтеру.

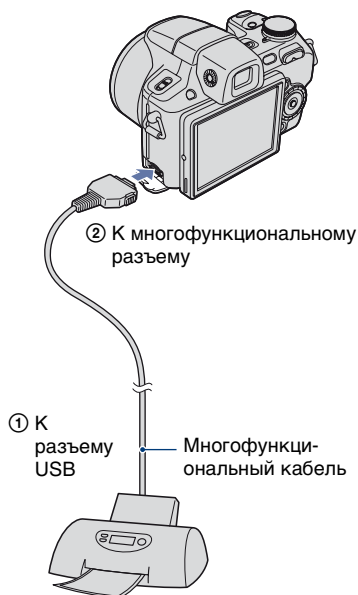

- 2 Включите принтер. Нажмите кнопку ► (воспроизведение) и включите фотоаппарат.

После установки соединения отобразится индикатор .



- 3 Нажмите кнопку MENU, выберите [Печать] с помощью ▲/▼ на кнопке управления, а затем нажмите ●.



Фотоаппарат будет установлен в режим воспроизведения, после чего на экране появится изображение и меню печати.

Этап 3: выбор изображений, которые требуется напечатать

Выберите [данный снимок] или [Составные снимки] с помощью кнопки ▲/▼, затем нажмите кнопку ●.

При выборе [данный снимок] Выбранное изображение можно напечатать. Перейдите к этапу 4.

При выборе [Составные снимки]

Можно напечатать несколько выбранных изображений.

- ① Выберите с помощью кнопок ▲/▼/◀/▶ изображение для печати, а затем нажмите кнопку ●. Изображения отмечаются меткой ✓.
 - ② Нажмите кнопку MENU для отображения экрана меню.
 - ③ Выберите [ДА] с помощью кнопки ▲, затем нажмите кнопку ●.
- Чтобы напечатать все изображения даты, папки или избранные, выберите [Составные снимки] на индексном экране, с помощью кнопки ◀ выберите строку, а затем нажмите кнопку ●. Полоса отмечается меткой ✓.

Этап 4: печать

1 С помощью кнопок ▲/▼/◀/▶ выберите настройки печати.

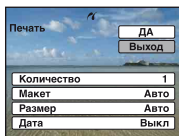

[Количество]

Выбор количества копий для печати указанного изображения.

- Указанное количество изображений может не помещаться полностью на один лист в зависимости от количества изображений.

[Макет]

Выбор количества изображений, который будут напечатаны на одном листе рядом друг с другом.

[Размер]

Выбор размера печатного листа.

[Дата]

Выберите параметр [День/Время] или [Дата], чтобы установить дату и время на изображениях.

- При выборе параметра [Дата] дата будет устанавливаться в порядке выбора (стр. 113). Данная функция может быть не предусмотрена в зависимости от принтера.

2 Выберите [ДА] с помощью кнопки ▲, затем нажмите кнопку ●.

Изображение будет напечатано.

- Не отсоединяйте многофункциональный кабель во время отображения на экране индикатора  (Соединение PictBridge).

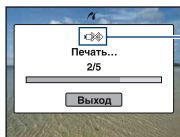

Индикатор 

Этап 5: завершение печати

Убедитесь, что экран вернулся к этапу 2, и отсоедините многофункциональный кабель от фотоаппарата.

Печать в фотоателье

В фотоателье можно принести карту памяти “Memory Stick Duo”, содержащую изображения, снятые с помощью фотоаппарата. Если фотоателье предлагает услуги фотопечати, совместимые с DPOF, можно заблаговременно отметить изображения с помощью метки **DPOF** (команда печати), так что не придется повторно выбирать их при заказе печати в фотоателье.

- Невозможно напечатать изображения, сохраненные во внутренней памяти, в фотоателье непосредственно с фотоаппарата. Скопируйте изображения на карту памяти “Memory Stick Duo”, затем отнесите карту памяти “Memory Stick Duo” в фотоателье.

Что такое DPOF?

DPOF (Digital Print Order Format) представляет собой функцию, позволяющую установить метку **DPOF** (команда печати) на изображения карты памяти “Memory Stick Duo”, печать которых необходимо выполнить позже.

- Изображения с меткой **DPOF** (команда печати) можно также распечатать с помощью принтера, соответствующего стандарту DPOF (Digital Print Order Format) или с помощью PictBridge-совместимого принтера.
- Невозможно отметить меткой видеосъемку.
- Можно установить метку **DPOF** (команда печати) не более чем на 999 изображений.

Собираясь принести карту памяти “Memory Stick Duo” в фотоателье

- Проконсультируйтесь в фотоателье, с какими типами карт памяти “Memory Stick Duo” они работают.
- Если фотоателье не работает с картой памяти “Memory Stick Duo”, скопируйте изображения, печать которых требуется выполнить, на другой носитель, например диск CD-R, и принесите его в фотоателье.

- Обязательно возьмите с собой адаптер для карты памяти Memory Stick Duo.
- Прежде чем отнести данные изображений в фотоателье, обязательно скопируйте данные на диск (сделайте резервную копию).
- Невозможно установить количество отпечатков.
- Если требуется наложение даты на изображения, проконсультируйтесь в фотоателье.

Нанесение метки на выбранное изображение

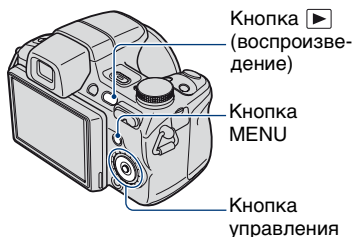

- 1** Нажмите кнопку  (воспроизведение).
- 2** Выберите изображение, которое требуется напечатать.
- 3** Нажмите кнопку MENU для отображения экрана меню.

-
- 4** Выберите [DPOF] с помощью кнопку ▲/▼ на кнопке управления, выберите [данный снимок] кнопками ◀/▶, затем нажмите кнопку ●.

Метка DPOF (команда печати) будет нанесена на изображение.



Удаление метки

Выберите изображения, с которых требуется удалить метку, а затем повторите шаги 3 и 4.

Выбор изображений и нанесение на них метки

-
- 1** Нажмите кнопку MENU во время отображения изображений в режиме одиночного изображения или в индексном режиме.

-
- 2** Выберите [DPOF] с помощью кнопку ▲/▼ на кнопке управления, выберите [Составные снимки] с помощью кнопку ◀/▶, затем нажмите кнопку ●.

-
- 3** Выберите помечаемое изображение с помощью кнопки управления, а затем нажмите кнопку ●.

На выбранном изображении появится метка ✓.

Одиночное изображение



Индексный дисплей



-
- 4** Нажмите кнопку MENU.

-
- 5** Выберите [ДА] с помощью кнопки ▲, затем нажмите кнопку ●.

На экране появится метка DPOF.

Одиночное изображение



Индексный дисплей

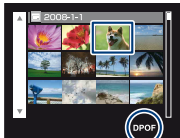

Отмена выбора

Выберите [Выход] в шаге 5, затем нажмите кнопку ●.

Удаление метки

Выберите изображения, с которых требуется удалить метки, а затем нажмите кнопку ● в шаге 3.

Установка метки для всех изображений по дате, папке или избранных

Чтобы отметить все изображения даты, папки или избранные, выберите [Составные снимки] на индексном экране, с помощью кнопки ◀ выберите строку, а затем нажмите кнопку ●. Полоса отмечается меткой ✓.

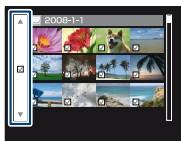



Устранение неисправностей

Если в фотоаппарате обнаружена неисправность, попробуйте выполнить следующие действия по ее устранению.

❶ Проверьте параметры, указанные на стр. 145 - 156.

Если на экране отображается код “С/Е:□□:□□”, см. стр. 157.

❷ Извлеките батарейный блок и вставьте его снова примерно через минуту, затем включите питание.

❸ Выполните инициализацию настроек (стр. 103).

❹ Обратитесь к дилеру Sony или в местный уполномоченный сервисный центр Sony.

Помните, что отправка фотоаппарата на ремонт означает согласие на проверку изображений или музыкальных файлов, хранящихся во внутренней памяти.

Выберите один из следующих пунктов, чтобы перейти на страницу с описанием неполадок и их причин, а также соответствующих способов их устранения.

Батарейный блок и питание 145

“Memory Stick Duo” 152

Съемка неподвижных изображений/видеосъемка 145

Внутренняя память 153

Просмотр изображений 150

Печать 153

Удаление 151

PictBridge-совместимый принтер 154

Компьютеры 151

Прочее 155

Батарейный блок и питание

Не удается вставить батарейный блок.

- Правильно установите батарейный блок так, чтобы нажать на рычаг выталкивания батареи.

Не удается включить фотоаппарат.

- После установки батарейного блока в фотоаппарат может пройти некоторое время до включения его питания.
- Правильно установите батарейный блок.
- Батарейный блок разряжен. Вставьте заряженный батарейный блок.
- Батарейный блок вышел из строя (стр. 165). Установите новый батарейный блок.
- Используйте рекомендуемый батарейный блок.

Внезапное отключение питания.

- Если фотоаппарат не используется в течение примерно трех минут при включенном питании, он автоматически отключится для предотвращения разрядки батарейного блока. Снова включите питание фотоаппарата.
- Батарейный блок вышел из строя (стр. 165). Установите новый батарейный блок.

Индикатор оставшегося заряда работает неправильно.

- Данное явление происходит, когда фотоаппарат используется в чрезмерно жарком или чрезмерно холодном месте.
- Возникло несоответствие между показаниями индикатора оставшегося заряда и действительным зарядом батарейного блока. Полностью разрядите батарейный блок, а затем снова зарядите его для исправления индикации.
- Батарейный блок разряжен. Вставьте заряженный батарейный блок.
- Батарейный блок вышел из строя (стр. 165). Установите новый батарейный блок.

Не удается зарядить батарейный блок.

- Батарейный блок невозможно зарядить с помощью адаптера переменного тока (не прилагается). Для зарядки батареи используйте зарядное устройство.

Съемка неподвижных изображений/видеосъемка

Нечеткое изображение в видоискателе.

- Отрегулируйте шкалу диоптрийной коррекции с помощью диска регулировки видоискателя (стр. 16).

Невозможно выполнить запись изображений.

- Проверьте свободную емкость внутренней памяти или карты памяти “Memory Stick Duo”. Если память заполнена, выполните одно из следующих действий.
 - Удалите ненужные изображения (стр. 60).
 - Замените карту памяти “Memory Stick Duo”.
- Нельзя записать изображения во время зарядки вспышки.
- При фотосъемке установите диск переключения режимов в положение, отличное от
- При видеосъемке установите диск переключения режимов в положение
- При видеосъемке установлен размер изображения [640(Высококач)]. Выполните одно из следующих действий.
 - Установите для размера изображения значение, отличное от [640(Высококач)].
 - Вставьте карту памяти “Memory Stick PRO Duo”.
- Установлена крышка объектива. Извлеките ее.

Не удается выполнить съемку в режиме Smile Shutter.

- Нажмите кнопку спуска затвора до конца.
- Снимок не будет сделан, пока фотоаппарат не определит улыбку (стр. 38).
- Для [Демо реж. улыбки] выбрано значение [Вкл]. Установите для параметра [Демо реж. улыбки] значение [Выкл] (стр. 104).

Этот объект не виден на экране (воспроизведение).

- Фотоаппарат находится в режиме воспроизведения. Чтобы перевести его в режим записи, нажмите кнопку (воспроизведение) (стр. 53).





Не работает функция устойчивой съемки.

- Когда на экране отображается индикация , функция устойчивой съемки не работает.
- Функция устойчивой съемки может не работать надлежащим образом при съемке ночных сцен.
- Для выполнения съемки сначала нажмите кнопку спуска затвора наполовину, а затем до конца.
- Убедитесь, что правильно выбрано значение параметра [Преобр.объектив] (стр. 110).



Запись занимает длительное время.

- Включена функция медленного спуска затвора NR (стр. 23). Это не является неисправностью.
- Для параметра [DRO] установлено значение [DRO plus] (стр. 77). Это не является неисправностью.









Изображение не сфокусировано.

- Объект находится слишком близко. Убедитесь, что при съемке объектив расположен от объекта на расстоянии, большем, чем минимально допустимое расстояние до съемки, которое составляет приблизительно 1 см (W)/120 см (T) (от передней линзы объектива) (стр. 32).
- При фотосъемке в режиме выбора сцены был выбран режим  (Ландшафт),  (Сумерки) или  (Фейерверки).
- При выборе режима  (Усов.съемка спорт.событ.) в режиме выбора сцены, возможно, не удастся сфокусироваться на объекте, расположенном слишком близко к фотоаппарату.
- В настройках фокусировки выбран режим [Полуавтоматический] или [Ручная фокусировка]. Выберите режим автофокусировки (стр. 47).
- Убедитесь, что правильно выбрано значение параметра [Преобр.объектив] (стр. 110).

Изменение фокусного расстояния не работает.

- Не удастся использовать функцию интеллектуального увеличения в зависимости от размера изображения (стр. 109).
- Цифровое увеличение нельзя использовать в следующих случаях:
 - В режиме выбора сцены выбран режим  (Режим Smile Shutter) или  (Усов.съемка спорт.событ.).
 - Выполняется видеосъемка.
- При нахождении режима Smile Shutter в ожидании не удастся изменить кратность масштабирования (стр. 38).
- Убедитесь, что правильно выбрано значение параметра [Преобр.объектив] (стр. 110).





Вспышка не работает.

- Для вспышки установлено значение  (Принудительная вспышка выключена) (стр. 33).
- Вспышку нельзя использовать в следующих случаях:
 - Для [Режим ЗАПИСИ] установлено значение [Серия] или задержка экспозиции (стр. 51).
 - В режиме выбора сцены выбран режим  (Высок.чувствит.),  (Усов.съемка спорт.событ.),  (Сумерки) или  (Фейерверки) (стр. 37).
 - Выполняется видеосъемка.
 - Night Shot (стр. 40)
- Установите вспышку в режим  (Принудительная вспышка включена), когда диск переключения режимов установлен в положение S, A или M, и в режиме выбора сцены выбран режим  (Ландшафт),  (Пляж) или  (Снег) (стр. 33).

На изображениях, снятых с использованием вспышки, появляются расплывчатые белые округлые пятна.

- Частицы (пыль, пыльца и т.д.) в воздухе отразили свет вспышки и появились на изображении. Это не является неисправностью (стр. 15).

Функция съемки крупным планом (Макро) не работает.

- В режиме выбора сцены выбран режим  (Усов.съемка спорт.событ.),  (Ландшафт),  (Сумерки) или  (Фейерверки) (стр. 37).

Не удается отключить функцию “Макро”.

- Функция отключения режима макросъемки отсутствует. В режиме  Авто (Авто) можно выполнять съемку в режиме “телефото” даже при макросъемке.

Дата и время не отображаются на экране ЖКД.

- Во время съемки дата и время не отображаются. Они отображаются только во время воспроизведения.

Не удается вставить дату для изображения.

- Данный фотоаппарат не обладает функцией наложения дат на изображения (стр. 153). С помощью “Picture Motion Browser” можно печатать или сохранять изображения с датой (стр. 123).

Индикация величины F и скорости спуска затвора мигает, если кнопка спуска затвора нажата до половины и удерживается в таком положении.

- Экспозиция установлена неправильно. Откорректируйте экспозицию (стр. 46).

Экран слишком темный или слишком яркий.

- Отрегулируйте яркость подсветки ЖКД (стр. 27).

Изображение выглядит слишком темным.

- Выполняется съемка объекта, за которым находится источник света. Выберите режим фотометрии (стр. 52) или отрегулируйте экспозицию (стр. 46).

Изображение выглядит слишком ярким.

- Отрегулируйте экспозицию (стр. 46).



Цвета изображения являются неправильными.

- Установите для [Цветовой режим] значение [Нормал.] (стр. 78).
- Установите для [Цветовой фильтр] значение [Выкл] (стр. 79).
- Установите переключатель NIGHTSHOT в положение OFF (стр. 40).

При наведении фотоаппарата на очень яркий объект появляются вертикальные полосы.

- На изображении возникает эффект смазывания, появляются белые, черные, красные, фиолетовые и другие полосы. Данный эффект не является неисправностью.

Все изображение становится красноватым при съемке яркого объекта.

- Это явление называется эффектом смазывания. Оно может возникать в режиме S, A, M,  (Портрет) или  (Усов.съемка спорт.событ.) и т.д. при высокой скорости спуска затвора или малом значении F. Это не отражается на записываемом изображении.

При просмотре изображения в темном месте на экране появляются помехи.

- Фотоаппарат пытается улучшить видимость изображения на экране посредством временного повышения яркости в условиях недостаточного освещения. Это не отражается на записываемом изображении.

Глаза человека выглядят красными.

- Установите для [Ум.эфф.кр.глаз] значение [Вкл] (стр. 76).
- Выполните съемку объекта с более близкого расстояния, чем расстояние при использовании вспышки.
- Осветите комнату и выполните съемку объекта.
- Отретушируйте изображение с помощью функции [Коррекция красных глаз] (стр. 88).

На экране появляются и остаются точки.

- Это не является неисправностью. Эти точки не записываются (стр. 2).

Не выполняется последовательная съемка изображений.

- Внутренняя память или карта памяти “Memory Stick Duo” заполнена. Удалите ненужные изображения (стр. 60).
- Низкий уровень заряда батареи. Вставьте заряженный батарейный блок.

Одно и то же изображение снято несколько раз.

- Для [Режим ЗАПИСИ] выбрано значение [Серия]. Либо для параметра [Распознавание сцен] установлено значение [Расширенный] (стр. 51, 72).

Просмотр изображений

Изображения не воспроизводятся.

- Нажмите кнопку  (воспроизведение) (стр. 53).
- Имя папки/файла было изменено на компьютере (стр. 130).
- Корпорация Sony не гарантирует воспроизведение файлов изображений на фотоаппарате, если эти файлы были обработаны с помощью компьютера или записаны на другом фотоаппарате.
- Фотоаппарат находится в режиме USB. Удалите USB соединение (стр. 126).
- Воспроизведение невозможно при нахождении режима Smile Shutter в ожидании. Нажмите кнопку спуска затвора до конца, чтобы выйти из режима ожидания.
- Это вызвано копированием изображений с использованием ПК на карту памяти “Memory Stick Duo”, не используя программу “Picture Motion Browser” (стр. 130). Воспроизведите эти изображения в режиме просмотра папки (стр. 82).
- В некоторых случаях не удастся воспроизвести изображения на карте памяти “Memory Stick Duo”, снятые с помощью фотоаппаратов Sony более ранних моделей. Воспроизведите эти изображения в режиме просмотра папки (стр. 82).

Дата и время не отображаются.

- На дисплее не отображаются индикаторы. Отобразите индикаторы на дисплее, нажав  (DISP) на кнопке управления (стр. 27).

Сразу после начала воспроизведения появляется некачественное изображение.

- Это может быть связано с обработкой изображения. Это не является неисправностью.

Левая и правая стороны экрана черные.

- Для параметра [Авто ориент] установлено значение [Вкл] (стр. 112).

Во время слайд-шоу не воспроизводится музыка.

- Перенесите на фотоаппарат музыкальные файлы с помощью программы “Music Transfer” (стр. 132).
- Убедитесь, что правильно настроен звук и параметры слайд-шоу (стр. 55).

Изображение не появляется на экране телевизора.

- Выберите параметр [Видеовыход] и убедитесь, что выходной видеосигнал фотоаппарата установлен в соответствии с цветной системой телевизора (стр. 106).
- Проверьте правильность соединения (стр. 115).
- Если разъем USB многофункционального кабеля подсоединен к другому устройству, отсоедините его (стр. 126).

- Выполняется попытка воспроизвести фильмы при выводе сигнала HD(1080i). Фильмы нельзя просмотреть, если установлено качество изображения высокой четкости. Установите для [COMPONENT] значение [SD] (стр. 105).

Удаление

Нельзя удалить изображение.

- Отмените защиту (стр. 94).

Компьютеры

Неизвестно, совместима ли ОС компьютера с фотоаппаратом.

- Проверьте раздел “Рекомендуемая компьютерная среда” на стр. 120 для Windows и раздел стр. 133 для Macintosh.

“Memory Stick PRO Duo” не распознается компьютером со слотом для “Memory Stick”.

- Убедитесь, что компьютер и устройство чтения/записи для карт памяти Memory Stick поддерживают карту памяти “Memory Stick PRO Duo”. Пользователи компьютеров и устройств чтения/записи для карт памяти Memory Stick производства других компаний (не Sony) должны связаться с соответствующими производителями.
- Если карта памяти “Memory Stick PRO Duo” не поддерживается, подсоедините фотоаппарат к компьютеру (стр. 125, 133). Компьютер распознает карту памяти “Memory Stick PRO Duo”.

Компьютер не распознает этот фотоаппарат.

- Включите питание.
- При низком уровне заряда батарей установите заряженный батарейный блок или используйте адаптер переменного тока (не прилагается) (стр. 124).
- Установите для [Подсоед USB] значение [Mass Storage] (стр. 105).
- Используйте многофункциональный кабель (прилагается) (стр. 125).
- Отсоедините многофункциональный кабель от компьютера и фотоаппарата и плотно подсоедините повторно.
- Отсоедините все оборудование, кроме фотоаппарата, клавиатуры и мыши, от разъемов USB компьютера.
- Подсоедините фотоаппарат непосредственно к компьютеру без промежуточного концентратора USB или другого устройства (стр. 125).

Невозможно скопировать изображения.

- Подключите фотоаппарат к компьютеру с помощью USB (стр. 125).
- Выполните предписанную процедуру копирования для вашей операционной системы (стр. 128 и 133).

- При съемке изображений с помощью карты памяти “Memory Stick Duo”, отформатированной на компьютере, возможно, не удастся скопировать изображения на компьютер. Выполняйте съемку с помощью карты памяти “Memory Stick Duo”, отформатированной на этом фотоаппарате (стр. 99).

После установки соединения USB программа “Picture Motion Browser” не запускается автоматически.

- Подключите USB после включения компьютера (стр. 125).

Невозможно воспроизвести изображения на компьютере.

- Если используется программа “Picture Motion Browser”, см. “Руководство по РМВ” (стр. 123).
- Обратитесь к изготовителю компьютера или программного обеспечения.

Вы не знаете, как пользоваться программой “Picture Motion Browser”.

- См. “Руководство по РМВ” (стр. 123).

Изображение и звук прерываются помехами при просмотре видеосъемки на компьютере.

- Воспроизведение видеосъемки выполняется непосредственно из внутренней памяти или с карты памяти “Memory Stick Duo”. Скопируйте видео на жесткий диск компьютера, затем воспроизведите видео с жесткого диска (стр. 124).

Невозможно распечатать изображение.

- См. руководство по эксплуатации принтера.

После копирования на компьютер изображения нельзя просматривать с помощью фотоаппарата.

- Скопируйте их в папку, распознаваемую фотоаппаратом, например “101MSDCF” (стр. 127).
- Правильно выполните процедуры (стр. 130).
- При копировании изображений на компьютер без использования программы “Picture Motion Browser” изображения не будут воспроизводиться в режиме просмотра по дате. Воспроизведите изображения в режиме просмотра папки.

“Memory Stick Duo”

Не удается вставить карту памяти “Memory Stick Duo”.

- Вставьте ее в правильном направлении.

Карта памяти “Memory Stick Duo” была отформатирована по ошибке.

- При форматировании все данные, имеющиеся на карте памяти “Memory Stick Duo”, удаляются. Они не подлежат восстановлению.

Внутренняя память

Невозможно воспроизводить или записывать изображения, используя внутреннюю память.

- В фотоаппарат вставлена карта памяти “Memory Stick Duo”. Извлеките ее.

Не удастся скопировать данные, хранящиеся во внутренней памяти, на карту памяти “Memory Stick Duo”.

- Карта памяти “Memory Stick Duo” заполнена. Скопируйте изображение на карту памяти “Memory Stick Duo” с достаточной свободной емкостью.

Не удастся скопировать данные, хранящиеся на карте памяти “Memory Stick Duo” или в компьютере, во внутреннюю память.

- Эта функция недоступна.

Печать

См. раздел “PictBridge-совместимый принтер”, а также следующие пункты.

Изображения печатаются с обрезанными краями.

- На некоторых принтерах все края изображения могут быть обрезаны. Наиболее вероятно обрезка поперечного края изображения при печати изображений, снятых с настройкой режима [16:9].
- При печати изображений на принтере отключите параметры подгонки или печати без рамки. Обратитесь к изготовителю принтера за консультацией, предусмотрены ли у принтера данные функции или нет.
- При печати изображений в цифровом фотоателье выясните, возможна ли печать без обрезки по краям.

Невозможно распечатать изображения с датой.

- С помощью “Picture Motion Browser” можно печатать изображения с датой (стр. 123).
- Данный фотоаппарат не обладает функцией наложения дат на изображения. Однако, поскольку изображения, снятые этим фотоаппаратом, содержат информацию о дате записи, можно их распечатать и наложить дату, если принтер или программное обеспечение могут распознавать информацию Exif. Сведения о совместимости с информацией Exif можно получить у производителя принтера или программного обеспечения.

- При использовании услуг фотоателье попросите их наложить даты на изображения.

PictBridge-совместимый принтер

Невозможно установить соединение.

- Фотоаппарат не может быть непосредственно подключен к принтеру, несовместимому со стандартом PictBridge. Выясните у изготовителя принтера, является ли принтер PictBridge-совместимым или нет.
- Проверьте, включен ли принтер, и может ли он быть подключен к фотоаппарату.
- Установите для [Подсоед USB] значение [PictBridge] (стр. 105).
- Отключите и снова подключите многофункциональный кабель. Если принтер отображает сообщение об ошибке, обратитесь к инструкции по эксплуатации, прилагаемой к принтеру.

Невозможно выполнить печать изображений.

- Проверьте, правильно ли подключен многофункциональный кабель к фотоаппарату и принтеру.
- Включите принтер. Подробную информацию см. в инструкциях по эксплуатации, прилагаемых к принтеру.
- При выборе параметра [Выход] во время печати, возможно, изображения не будут напечатаны. Отключите и снова подключите многофункциональный кабель. Если все же не удастся выполнить печать изображений, отключите многофункциональный кабель, выключите, а затем снова включите принтер и снова подключите многофункциональный кабель.
- Печать видеосъемки невозможна.
- Печать изображений, снятых с помощью других фотоаппаратов, или изображений, измененных с помощью компьютера, может быть невозможна.

Печать отменена.

- Обязательно отсоединяйте многофункциональный кабель до исчезновения метки  (соединение PictBridge).

Невозможно вставить дату или выполнить печать изображений в индексном режиме.

- Принтер не поддерживает эти функции. Обратитесь к изготовителю принтера за консультацией, предусмотрены ли у принтера данные функции или нет.
- На некоторых моделях принтеров нельзя вставить дату в индексном режиме. Обратитесь к изготовителю принтера за консультацией.

Выполняется печать символов “---- -- --” на участке изображения для вставки даты.

- Для изображения не записана дата, поэтому нельзя вставить дату. Установите для параметра [Дата] значение [Выкл] и выполните печать изображения еще раз (стр. 140).

Невозможно выбрать размер печати.

- Обратитесь к изготовителю принтера за консультацией, может ли принтер обеспечить нужный размер.

Невозможно выполнить печать изображения выбранного размера.

- При использовании бумаги другого размера после подсоединения принтера к фотоаппарату отсоедините и снова подсоедините многофункциональный кабель.
- Настройки печати фотоаппарата отличаются от настроек принтера. Измените настройки фотоаппарата (стр. 140) или принтера.

Работа фотоаппарата невозможна после отмены печати.

- Подождите немного, пока принтер выполняет отмену. Для этого может понадобиться некоторое время в зависимости от принтера.

Прочее

Невозможно сбросить номер файла.

- При замене носителя для записи снова начать нумерацию файлов с помощью фотоаппарата не удастся. Чтобы начать нумерацию файлов, выполните команду [Формат] (стр. 99, 102), а затем выполните команду [Инициализац.] (стр. 103). Однако при этом будут удалены данные на карте памяти “Memory Stick Duo” или внутренней памяти, а все настройки, включая дату, будут инициализированы.

При выдвинутом объективе фотоаппарат не работает.

- Не пытайтесь принудительно переместить объектив, если он не перемещается.
- Вставьте заряженный батарейный блок и снова включите фотоаппарат.

Объектив покрылся влагой.

- Произошла конденсация влаги. Выключите фотоаппарат и оставьте его примерно на час перед использованием.

Объектив не перемещается при выключении фотоаппарата.

- Батарейный блок разряжен. Замените заряженным батарейным блоком.

Фотоаппарат нагревается при использовании его в течение длительного времени.

- Это не является неисправностью.

При включении фотоаппарата появляется экран установки часов.

- Установите дату и время еще раз (стр. 113).
- Внутренняя перезаряжаемая батарея для автономной подпитки разрядилась. Установите заряженную батарею и оставьте фотоаппарат на 24 часа или более с выключенным питанием.

Требуется изменить дату или время.

- Установите дату и время еще раз (стр. 113).

Не работает пульт дистанционного управления.

- Батарея разрядилась. Установите новую батарею (стр. 21).
- Установлено переходное кольцо. Снимите его (стр. 19).
- Расстояние до этого фотоаппарата слишком велико. Поднесите пульт дистанционного управления ближе к датчику дистанционного управления этого фотоаппарата (стр. 16).

Изображение, снятое с большим увеличением, искажено.

- Изображение может исказиться в изменчивую погоду из-за тумана. Это не является неисправностью. Так как изображение нельзя проверить во время записи, корпорация Sony рекомендует для проверки просмотреть на экране увеличенное изображение после окончания записи.

Предупреждающие индикаторы и сообщения

Индикация самодиагностики

Если отображается код, начинающийся с буквы алфавита, это значит, что работает функция самодиагностики фотоаппарата. Две последние цифры (обозначенные как □□) изменяются в зависимости от состояния фотоаппарата.

Если не удастся решить проблему даже после нескольких применений следующих способов устранения, возможно, фотоаппарат нуждается в ремонте. Обратитесь к дилеру Sony или в местный уполномоченный сервисный центр Sony.

C:32:□□

- Неисправен механизм фотоаппарата. Выключите и снова включите питание.

C:13:□□

- Фотоаппарат не может считывать данные с карты памяти “Memory Stick Duo” или записывать их на нее. Попробуйте выключить и снова включить фотоаппарат или извлечь и снова установить карту памяти “Memory Stick Duo” несколько раз.
- Во внутренней памяти произошла ошибка форматирования, или вставлена неотформатированная карта памяти “Memory Stick Duo”. Отформатируйте внутреннюю память или карту памяти “Memory Stick Duo” (стр. 99, 102).
- Для этого фотоаппарата нельзя использовать вставленную карту памяти “Memory Stick Duo” или повреждены данные. Вставьте новую карту памяти “Memory Stick Duo”.

E:61:□□

E:62:□□

E:91:□□

- Произошел сбой в работе фотоаппарата. Выполните инициализацию установок фотоаппарата (стр. 103), затем снова включите питание.

Сообщения

При появлении следующих сообщений следуйте инструкциям.



- Низкий уровень заряда батареи. Немедленно зарядите батарейный блок. В зависимости от условий использования и типа батарейного блока индикатор может мигать, даже если время оставшегося заряда батареи еще составляет от 5 до 10 минут.

Для использования только с совместимой батареей

- Установленная батарея не является батарейным блоком NP-BG1 (прилагается) или батарейным блоком NP-FG1 (не прилагается).

Ошибка системы

- Выключите и снова включите питание.

Ошибка внутр. памяти

- Выключите и снова включите питание.

Вставьте снова карту памяти Memory Stick

- Правильно вставьте карту памяти “Memory Stick Duo”.
- Для этого фотоаппарата нельзя использовать вставленную карту памяти “Memory Stick Duo” (стр. 163).
- Карта памяти “Memory Stick Duo” повреждена.
- Область контактов карты памяти “Memory Stick Duo” загрязнена.

Ошибка типа Memory Stick

- Для этого фотоаппарата нельзя использовать вставленную карту памяти “Memory Stick Duo” (стр. 163).

Нет доступа к Memory Stick В доступе отказано

- Вы используете карту памяти “Memory Stick Duo” с функцией управления доступом.

Ошибка форматирования карты памяти Memory Stick Ошибка форматирования внутренней памяти

- Еще раз отформатируйте носитель (стр. 99, 102).

Карта памяти Memory Stick заблокирована

- Вы используете карту памяти “Memory Stick Duo” с предохранителем от записи, и этот предохранитель установлен в положение LOCK. Установите предохранитель в положение записи.

Нет места на внутренней памяти Нет места на карте памяти Memory Stick

- Удалите ненужные изображения или файлы (стр. 60).

Только чтение памяти

- Фотоаппарат не может записывать или удалять изображения с этой карты памяти “Memory Stick Duo”.

Нет снимков

- Во внутреннюю память не были записаны изображения, которые можно воспроизвести.
- На карту памяти “Memory Stick Duo” не были записаны изображения, которые можно воспроизвести.
- В выбранной папке нет файла, который можно воспроизвести в режиме слайд-шоу.

Ошибка папки

- Папка, имеющая номер с такими же первыми тремя цифрами, уже существует на карте памяти “Memory Stick Duo” (например: 123MSDCF или 123ABCDE). Выберите другую папку или создайте новую папку (стр. 99, 100).

Создан дополн папок невозм

- Папка с именем, которое начинается с “999”, существует на карте памяти “Memory Stick Duo”. В таком случае невозможно будет создать ни одну папку.

Ошибка файла

- Во время воспроизведения изображения произошла ошибка. Корпорация Sony не гарантирует воспроизведение файлов изображений на фотоаппарате, если эти файлы были обработаны с помощью компьютера или записаны на другом фотоаппарате.

Папка только для чтения

- Вы выбрали папку, которую нельзя назначить папкой записи в фотоаппарате. Выберите другую папку (стр. 100).

Файл защищен

- Отключите защиту (стр. 94).

Превышен размер изобр

- Вы воспроизводите изображения, размер которого не может быть отображен на фотоаппарате.

(индикатор предупреждения о вибрации)

- Из-за недостаточного освещения может возникнуть сотрясение фотоаппарата. Используйте вспышку, включите функцию подавления размытости или установите фотоаппарат на штатив, чтобы закрепить его в устойчивом положении.

640(Высококач) невозможно

- Видео с качеством 640(Высококач) можно записывать только на карту памяти “Memory Stick PRO Duo”. Вставьте карту памяти “Memory Stick PRO Duo” или установите разер изображения, отличный от [640(Высококач)].

Режим макро не действ

- При текущих настройках функция макросъемки недоступна (стр. 37).

Установки вспышки не могут быть изменены

- При текущих настройках нельзя использовать вспышку (стр. 37, 40).

Выбрано максимальное количество изображений

- Можно выбрать до 100 файлов изображений с помощью параметра [Составные снимки].
- При выборе всех файлов изображений по дате, папке или избранных максимальное количество изображений 999.
- Можно добавить до 999 файлов изображений к избранным, а также можно установить метку DPOF (команда печати) не более чем на 999 файлов. Отмените выбор.

Недостаточн заряд батареи

- При копировании изображения, записанного во внутреннюю память, на карту памяти “Memory Stick Duo” используйте полностью заряженную батарею.

Принтер занят Ошибка бумаги Нет бумаги

Ошибка чернил Низкий уровень печатной краски Нет печатной краски

- Проверьте принтер.

Ошибка принтера

- Проверьте принтер.
- Проверьте, не повреждено ли изображение, печать которого требуется выполнить.



- Передача данных на принтер может быть не закончена. Не отсоединяйте многофункциональный кабель.

Обработка...

- Происходит отмена текущего задания печати принтером. Печать невозможна до ее завершения. Для этого может потребоваться время в зависимости от принтера.
- При выборе всех файлов изображения по дате, папке или избранных для обработки может потребоваться время.

Ошибка музыки

- Удалите музыкальный файл или замените его обычным музыкальным файлом.
- Выполните функцию [Формат музыки], затем загрузите новые музыкальные файлы.

Формат музыки

- Выполните [Формат музыки].

Операция не может быть выполн. для видеофайлов

- Вы выбрали функцию, которая недоступна для видео.

Операция не может быть выполн. для неподдерживаемых файлов

- Не удастся выполнить обработку и редактирование с помощью фотоаппарата файлов изображений, которые были обработаны с помощью компьютера, или изображений, которые были записаны другим фотоаппаратом.

Операция не может быть выполн. при использ. соедин. PictBridge

- Если фотоаппарат подключен к PictBridge-совместимому принтеру, некоторые функции недоступны.

Опер. не может быть выполн.в мом. подачи вых. сигн. HD(1080i)

- Если фотоаппарат подключен к телевизору высокой четкости, некоторые функции недоступны.

Невозможно обнаружить лицо для ретуширования

- Возможно, на некоторых изображениях не удастся выполнить ретуширование.

Выкл питан и вкл его снова

- Неисправность объектива.

Автоспуск не срабатывает

- При данных настройках функция автоспуска недоступна (стр. 37).

Восстановить данные Восстановление данных

- При удалении изображений с компьютера информацию о дате и другие данные можно восстановить.



- Превышено максимальное количество изображений (20000), для которых фотоаппарат может устанавливать дату. Удаление изображений, воспроизводимых с помощью режима “Просмотр по дате”.

Ф-цияСерийнойСъемкиНеДейств.

- При данных настройках функция серийной съемки недоступна.

Операции режима фотометрии недоступны

- При данных настройках режим фотометрии недоступен.



Использование фотоаппарата за границей — источники питания

Можно использовать фотоаппарат, зарядное устройство (прилагается) и адаптер переменного тока AC-LS5K (не прилагается) в любой стране или регионе, где используется напряжение переменного тока от 100 В до 240 В, 50/60 Гц.

- **Не используйте электронный трансформатор (дорожный преобразователь), так как это может привести к неправильной работе.**

0 карте памяти “Memory Stick Duo”

Карта памяти “Memory Stick Duo” представляет собой компактный носитель на базе микрочипа, предназначенный для записи данных. Типы карт памяти “Memory Stick Duo”, которые могут использоваться с этим фотоаппаратом, перечислены в приведенной ниже таблице. Однако надлежащая работа не может гарантироваться для всех функций карты памяти “Memory Stick Duo”.

Тип “Memory Stick”	Запись/ Воспроизведение
Memory Stick Duo (без технологии MagicGate)	○*1
Memory Stick Duo (с технологией MagicGate)	○*2
MagicGate Memory Stick Duo	○*1+2
Memory Stick PRO Duo	○*2+3
Memory Stick PRO-HG Duo	○*2+3+4

- *1) Фотоаппарат не поддерживает скоростную передачу данных с использованием параллельного интерфейса.
- *2) Карты памяти “Memory Stick Duo”, “MagicGate Memory Stick Duo” и “Memory Stick PRO Duo” оснащены функциями MagicGate. MagicGate – это технология защиты авторских прав на основе технологии шифрования. Записи/воспроизведение данных, для которых требуются функции MagicGate, нельзя выполнить с помощью этого фотоаппарата.
- *3) Может быть выполнена видеосъемка с размером изображения [640(Высококач)].

*4) Этот фотоаппарат не поддерживает 8-битную параллельную передачу данных. Поддерживает 4-битную параллельную передачу данных, эквивалентную карте памяти “Memory Stick PRO Duo”.

- Это устройство поддерживает карты памяти “Memory Stick Micro” (“M2”). “M2” – это аббревиатура от “Memory Stick Micro”.
- Работа карты памяти “Memory Stick Duo”, отформатированной на компьютере, с данным фотоаппаратом не гарантируется.
- Скорости чтения/записи данных различаются в зависимости от сочетания используемых карт памяти “Memory Stick Duo” и оборудования.
- Не извлекайте карту памяти “Memory Stick Duo” во время чтения или записи данных.
- Данные могут быть повреждены в следующих случаях:
 - при извлечении карты памяти “Memory Stick Duo” или выключении питания фотоаппарата во время операции чтения или записи;
 - при использовании карты памяти “Memory Stick Duo” в местах, подверженных статическому электричеству или электрическим помехам.
- Рекомендуется создание резервных копий важных данных на жестком диске компьютера.
- Делая записи в области для надписей, не надавливайте на нее сильно.
- Не приклеивайте никаких этикеток ни на саму карту памяти “Memory Stick Duo”, ни на адаптер для карт памяти Memory Stick Duo.
- При транспортировке или хранении карты памяти “Memory Stick Duo” поместите ее в прилагаемый к ней футляр.
- Не прикасайтесь к области контактов карты памяти “Memory Stick Duo” рукой или металлическим предметом.
- Не ударяйте, не сгибайте и не роняйте карту памяти “Memory Stick Duo”.
- Не разбирайте и не модифицируйте карту памяти “Memory Stick Duo”.

- Не подвергайте карту памяти “Memory Stick Duo” воздействию воды.
- Не оставляйте карту памяти “Memory Stick Duo” в доступных для маленьких детей местах. Они могут случайно проглотить ее.
- Не вставляйте никакие предметы, кроме карты памяти “Memory Stick Duo”, в слот Memory Stick Duo. В противном случае это может привести к неисправности.
- Не используйте и не храните карту памяти “Memory Stick Duo” в следующих условиях.
 - в местах с высокой температурой, например в салоне автомобиля, находящегося на стоянке под воздействием прямых солнечных лучей;
 - в местах, подверженных воздействию прямых солнечных лучей;
 - во влажных местах или местах с наличием коррозионных веществ.

Примечания об использовании адаптера для карт памяти Memory Stick Duo (не прилагается)

- Для использования карты памяти “Memory Stick Duo” с устройствами, совместимыми с “Memory Stick”, не забудьте вставить карту памяти “Memory Stick Duo” в адаптер для карт памяти Memory Stick Duo. Если вставить карту памяти “Memory Stick Duo” в устройство, совместимое с “Memory Stick”, без адаптера для карт памяти Memory Stick Duo, то, возможно, ее не удастся извлечь из устройства.
- Вставляя карту памяти “Memory Stick Duo” в адаптер для карт памяти Memory Stick Duo, убедитесь, что карта памяти “Memory Stick Duo” находится в правильном положении, затем вставьте ее до упора. Неправильная вставка может привести к неисправности.

- При использовании карты памяти “Memory Stick Duo” с адаптером для карт памяти Memory Stick Duo с устройством, совместимым с “Memory Stick”, убедитесь, что адаптер для карт памяти Memory Stick Duo вставлен в правильном направлении. Следует учесть, что неправильное использование может привести к повреждению оборудования.
- Не вставляйте адаптер для карт памяти Memory Stick Duo в устройство, совместимое с “Memory Stick”, без карты памяти “Memory Stick Duo”. Это может привести к неисправности аппарата.

Примечания об использовании карты памяти “Memory Stick PRO Duo” (не прилагается)

Для данного фотоаппарата гарантируется надлежащая работа карты памяти “Memory Stick PRO Duo” емкостью до 16 ГБ.

Примечания об использовании карты памяти “Memory Stick Micro” (не прилагается)

- Для использования карты памяти “Memory Stick Micro” с этим фотоаппаратом обязательно вставьте карту памяти “Memory Stick Micro” в адаптер для карт памяти “M2” размера Duo. Если вставить карту памяти “Memory Stick Micro” в фотоаппарат без адаптера для карт памяти “M2” размера Duo, возможно, не удастся извлечь ее из фотоаппарата.
- Не оставляйте карту памяти “Memory Stick Micro” в доступных для маленьких детей местах. Они могут случайно проглотить ее.

О батарейном блоке

Зарядка батарейного блока

Рекомендуется выполнять зарядку батарейного блока при температуре окружающей среды от 10°C до 30°C. Возможно, батарейный блок не удастся зарядить полностью при температурах, выходящих за пределы указанного диапазона.

Эффективное использование батарейного блока

- Производительность батареи уменьшается в среде с низкой температурой. Поэтому продолжительность работы батарейного блока в холодных местах будет меньше. Для обеспечения более длительного времени работы батарейного блока рекомендуется выполнить описанные ниже действия.
 - Носите батарейный блок в кармане (ближе к телу), чтобы нагреть его, и подсоединяйте к фотоаппарату непосредственно перед началом съемки.
- При частом использовании вспышки или функции увеличения батарея быстро разряжается.
- Рекомендуется иметь с собой запасные батареи, рассчитанные на время, вдвое-втрое превышающее предполагаемое время съемки, и перед началом реальной съемки делать пробные снимки.
- Избегайте попадания воды на батарейный блок. Батарейный блок не является водостойким.
- Не оставляйте батарейный блок в чрезмерно нагретых местах, например, в салоне автомобиля или под прямыми солнечными лучами.

Хранение батарейного блока

- Перед хранением полностью разрядите батарейный блок и храните его в сухом прохладном месте. Чтобы поддерживать батарейный блок в рабочем состоянии во время его хранения, хотя бы один раз в год полностью заряжайте и полностью разряжайте его в фотоаппарате.

- Чтобы израсходовать заряд батарейного блока, оставьте фотоаппарат включенным в режиме показа слайдов (стр. 55), пока заряд не будет израсходован.
- Для предотвращения коррозии контактов, короткого замыкания и т.д. при переноске и хранении используйте только входящий в комплект батарейный футляр.

Срок службы батареи

- Срок службы батареи ограничен. С течением времени и по мере использования емкость батареи снижается. Если время между зарядками значительно сократилось, возможно, следует заменить батарею.
- Срок службы батареи отличается в зависимости от условий ее хранения, условий работы и окружающей среды, в которой используется каждый батарейный блок.

Совместимый батарейный блок

- Батарейный блок NP-BG1 (прилагается) можно использовать только в фотоаппаратах модели Cyber-shot, совместимых с батарейными блоками типа G.
- При использовании батарейного блока NP-FG1 (не прилагается) рядом с индикатором остатка заряда батареи отображается также время в минутах (🔋 60 мн).

0 зарядном устройстве

Зарядное устройство

- Не заряжайте никакие другие батарейные блоки, кроме батарейных блоков типа NP-BG или NP-FG, с помощью прилагаемого зарядного устройства. Батареи других типов могут потечь, перегреться или взорваться при попытке их зарядить, могут вызвать травмы в виде поражения током и ожогов.
- Извлеките заряженный батарейный блок из зарядного устройства. Если оставить заряженный батарейный блок в зарядном устройстве, срок службы батареи может сократиться.
- Если мигает индикатор CHARGE, извлеките заряжаемый батарейный блок, а затем снова вставьте такой же батарейный блок в зарядное устройство до щелчка. Если индикатор CHARGE снова будет мигать, это может указывать на сбой в работе батареи или на то, что установлен батарейный блок другого типа. Убедитесь, что установлен батарейный блок указанного типа. Если используется батарейный блок не указанного типа, извлеките батарейный блок, замените его новым или другим и проверьте, правильно ли работает зарядное устройство. Если зарядное устройство работает правильно, может иметь место ошибка батареи.

**А**

Авто ориент	112
Авто Просмотр	112
Автофокусировка	8

Б

Баланс белого	74
Батарейный блок	165
Бленда объектива	19
Брекетинг экспозиции	70

В

Видеовыход	106
Видискатель	17
Внутренняя память	29
Вспышка	15
Вспышка (баланс белого)	75
Выбор папки	96
Выбор различн.размеров	93
Выбор сцены	35, 67
Выпуклый объектив	90
Высок.чувствит.	36

Г

Гистограмма	27, 28
Громкость	53

Д

Дата	113
Демо реж. улыбки	104
Диафрагма	10
Диск переключения режимов	30
Диск регулировки видеискателя	16
Дисп.шир.объект.	106
Дневной свет	74

Добав./удал.Избранные	85
-----------------------------	----

З

Загруз.музык	132
Зарядное устройство	166
Защитить	94
Звук	103
Значение F	42

И

Избранные	82
Изм папк.ЗАПИСИ	100
Имя файла	127
Индексный экран	54
Индикатор	22
Индикатор блокировки АЭ/АФ	32
Индикация самодиагностики	157
Инициализац.	103
Интел.увел	109
Использование фотоаппарата за границей	162

К

Качество изображения ..	13
Кнопка FINDER/LCD	17
Колесико настройки	41
Компьютер	119
Копирование изображений	124, 133
Программное обеспечение	121
Просмотр файлов изображений, сохраненных на компьютере, с помощью фотоаппарата	130

Рекомендуемая компьютерная среда	120, 133
--	----------

Macintosh	133
-----------------	-----

Windows	119
---------------	-----

Компьютер Macintosh ...	133
-------------------------	-----

Рекомендуемая компьютерная среда	133
--	-----

Компьютер Windows	119
-------------------------	-----

Рекомендуемая компьютерная среда	120
--	-----

Контраст	80
----------------	----

Копирование изображений на компьютер	124
--	-----

Копировать	100
------------------	-----

Коррекция красных глаз	88
------------------------------	----

Кросс-фильтр	90
--------------------	----

Л

Лампа накалив	75
---------------------	----

Линия сетки	108
-------------------	-----

М

Макро	33
-------------	----

Медленная синхронизация	33
-------------------------------	----

Медленный затвор NR	23
---------------------------	----

Меню	
Просмотр	84

Съемка	67
--------------	----

Элементы	65
----------------	----

Меню просмотра	84
----------------------	----

Местная фотометрия	52
--------------------------	----

Место хранения файлов	127
-----------------------------	-----

Место хранения файлов изображений и имени файлов	127
--	-----

Метка команды печати	95, 142
----------------------------	---------

Многофункциональный кабель 125, 139

Многошаблонная фотометрия 52

Монитор 108

Музык.инструм. 132

Мульти AF 47

Мультиразъем 115, 125, 139

Мягкий фокус 89

Н

Нажатие наполовину 8

Настр.одн.кас 75

Насыщение цвета 80

Натуральный 78

Недоэкспонирование 10

Нерезкая маска 89

О

Облачный 74

Обозначение частей 16

Один 108

Одно касание 75

Оптическое увеличение 33, 109

Основные установки 1 103

Основные установки 2 105

П

Папка

 Выбор 96

 Изменение 100

 Создание 99

Перекрестие местной фотометрии 52

Переходное кольцо 19

Переэкспонирование 10

Печать 95, 137

Печать в фотоателье 141

Пиксел 13

ПК 119

Поворот 96

Подгонка 88

Подключение

 Компьютер 125

 Принтер 139

 Телевизор 115

Подсветка AF 107

Подсоед USB 105

Показ слайдов 55, 87

Полуавтоматический 48

Портретный режим 36

Предупреждающие индикаторы и сообщения 157

Преобр.объектив 20, 110

Принудительная вспышка включена 33

Принудительная вспышка выключена 33

Программное обеспечение 121, 123, 132

Просм. папки 82

Просм. по дате 82

Просмотр изображений 53

Прямая печать 138

Пульт дистанционного управления 21

Р

Радиальная размытость 91

Размер изображения 13, 67

Размытость 9

Разъем DC IN 17

Рамка диапазона AF в видеоискателе 47

Распознавание лиц 68

Распознавание сцен 72

Распознавание улыбок 69

Расширение 130

Регулировка EV 28

Режим “Простая съемка” 32

Режим “Усов.съемка спорт.событ.” 36

Режим Авто по программе 30

Режим Автоматич. регулир. 31

Режим брекетинга 70

Режим вспышки 33, 68

Режим ЗАПИСИ 51, 70

Режим измер 52

Режим Ландшафт 36

Режим Пляж 36

Режим Портрет в сумерк 36

Режим приоритета диафрагмы 44

Режим приоритета скорости спуска затвора 43

Режим просмотра 82, 84

Режим ручной настройки экспозиции 45

Режим Снег 36

Режим Сумерки 36

Режим Фейерверки 36

Режим AF 108

Режим Smile Shutter 36, 38

Резкость 80

Ретро 91

Ретуширование 87

Ручная фокусировка 48

С

Свободное пятно AF 48

Сепия 78

Серия 51

Синх.вспыш.....	111
Скорость спуска затвора	10
Смещение программы.....	43
Созд.папк.ЗАПИС	99
Список дат.....	84
Средство Memory Stick	99
Съемка	
Видеосъемка	31
Неподвижное изображение.....	31, 32
Съемка с ручной регулировкой	42
Т	
Таймер автоспуска	34
Телевизор.....	115
Точное цифровое увеличение.....	109
У	
Увелич фокус	112
Увеличение	33
Увеличение при воспроизведении.....	54
Удаление изображений	60
Удалить.....	60, 84
Формат.....	99, 102
Удерживание фотоаппарата.....	31
Улыбка	92
Ум.эфф.кр.глаз	76
Управление памятью.....	99
Уров. вспышки	76
Установка.....	121
Установки	103
Установки съемки 1	107
Установки съемки 2.....	111
Установки часов	113

Устранение неисправностей	144
Устр-во внутр.памяти ...	102

Ф

Фильтр по лицам.....	85
Флуоресцентный свет 1, 2, 3	74
Фокусировка	8, 32
Формат	99, 102
Формат музык	132
Функц.справ	103

Ц

Цвет	12
Цветовой режим	78
Цветовой фильтр.....	79
Центр AF	48
Центральная фотометрия	52
Цифров увелич.....	109

Ч

Частично поддерж. цвет	90
Черн-Бел.....	78
Чувств. обнаруж. улыбки	70

Ш

Шумоподавление	77
----------------------	----

Э

Экран	
Изменение индикации	27
Индикатор.....	22
Подсветка экрана ЖКД	27
Экран ЖКД.....	27
Экспозиция	10

Я

Яркий	78
-------------	----

A-Z

BRK	51
COMPONENT.....	105
DirectX.....	121
DISP.....	27
DPOF.....	95, 141
DRO	77
EV	46
HD(1080i)	105
HOME.....	62
ISO.....	10, 11, 45
JPG.....	127
Language Setting.....	114
Mass Storage.....	105
“Memory Stick Duo”.....	163
MPG.....	127
MTP	105
Music Transfer	132, 134
Night Shot	40
NTSC	106
OC	120, 133
PAL.....	106
PictBridge.....	105, 138
Picture Motion Browser	123
PTP.....	105
SD.....	105
SteadyShot	81
VGA	14

Примечания относительно лицензии

Программное обеспечение “С Library”, “Expat” и “zlib” предоставляется в фотоаппарате. Оно предоставляется на основании лицензионных соглашений с владельцами авторских прав на это программное обеспечение. По требованию владельцев авторских прав на это программное обеспечение мы обязаны донести до сведения покупателей следующую информацию. Ознакомьтесь со следующими разделами. Прочтите файл “license1.pdf” в папке “License” на компакт-диске. В нем содержатся лицензии на программное обеспечение “С Library”, “Expat” и “zlib” (на английском языке).

О прикладном программном обеспечении GNU GPL/LGPL

В фотоаппарат загружено программное обеспечение, предоставляемое по лицензии GNU General Public License (далее - “GPL”) или GNU Lesser General Public License (далее - “LGPL”).

Это означает, что пользователь имеет право использовать, изменять и распространять исходный код этих программ на условиях, изложенных в соглашениях GPL/LGPL.

Исходный код распространяется через Интернет. Чтобы загрузить его, перейдите по следующему адресу URL:

<http://www.sony.net/Products/Linux/>

Мы просим не связываться с нами по вопросам содержимого этого исходного кода.

Прочтите файл “license2.pdf” в папке “License” на компакт-диске. В нем содержатся лицензии на программное обеспечение “GPL” и “LGPL” (на английском языке).

Для просмотра файлов в формате PDF необходима программа Adobe Reader. Если она не установлена на используемом компьютере, можно загрузить ее с веб-узла Adobe Systems:

<http://www.adobe.com/>

Дополнительная информация по данному изделию и ответы на часто задаваемые вопросы могут быть найдены на нашем Web-сайте поддержки покупателей.

<http://www.sony.net/>