

# Cyber-shot

Цифровой фотоаппарат

## Руководство по Cyber-shot DSC-W150/W170

Перед использованием устройства внимательно прочтите данное руководство, руководство **“Инструкция по эксплуатации”**, а также руководство **“Расширенное ознакомление с Cyber-shot”** и сохраните их для использования в дальнейшем.

▼ЩЕЛКНИТЕ!



Оглавление



Основные функции



Использование функций съемки



Использование функций просмотра



Настройка параметров



Просмотр изображений по телевизору



Использование компьютера



Печать неподвижных изображений



Устранение неисправностей



Прочее



Алфавитный указатель

# Примечания об использовании фотоаппарата

## Примечания о поддерживаемых типах карты памяти “Memory Stick” (не прилагается)



### “Memory Stick Duo”

С данным фотоаппаратом можно использовать карту памяти “Memory Stick Duo”.



### “Memory Stick”

С данным фотоаппаратом не удастся использовать карту памяти “Memory Stick”.

## Другие карты памяти не могут быть использованы.

- Для получения дополнительной информации о “Memory Stick Duo” см стр. 146.

## Использование карты памяти “Memory Stick Duo” с оборудованием, совместимым с “Memory Stick”

Можно использовать карту памяти “Memory Stick Duo”, вставив ее в адаптер Memory Stick Duo (не прилагается).



Memory Stick Duo  
Адаптер

## Примечания по батарейному блоку

- Перед использованием фотоаппарата в первый раз зарядите батарейный блок (прилагается).
- Батарейный блок можно заряжать, даже если он не был полностью разряжен. Кроме того, батарейный блок может

использоваться, даже если он был заряжен только частично.

- Если не требуется использовать батарейный блок в течение длительного времени, израсходуйте имеющийся заряд и извлеките батарейный блок из фотоаппарата, после чего храните его в сухом, прохладном месте. Это нужно для поддержания функций батарейного блока.
- Для получения дополнительной информации об используемом батарейном блоке см стр. 148.

## Объектив Carl Zeiss

Данный фотоаппарат оснащен объективом Carl Zeiss, способным воспроизводить резкие изображения с отличной контрастностью. Объектив этого фотоаппарата был изготовлен в соответствии с системой обеспечения качества, сертифицированной компанией Carl Zeiss согласно стандартам качества Carl Zeiss в Германии.

## Примечания относительно экрана ЖКД и объектива

- В экране ЖКД применена высокоточная технология, благодаря которой работоспособны более 99,99% пикселей дисплея. Однако на экране ЖКД могут появляться мелкие черные и/или яркие точки (белого, красного, синего или зеленого цвета). Эти точки появляются в результате обычного производственного процесса и не влияют на запись.

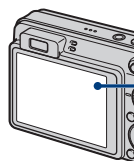

Черные, белые, красные, синие или зеленые точки

- Воздействие на экран ЖКД или объектив прямого солнечного света в течение длительного времени может быть причиной неисправностей. Помещая фотоаппарат вблизи окна или на

открытом воздухе, соблюдайте осторожность.

- Не нажимайте на экран ЖКД. Экран может быть обесцвечен, и это может привести к неисправности.
- При низкой температуре на экране ЖКД может оставаться остаточное изображение. Это не является неисправностью.
- Соблюдайте осторожность, не подвергайте выдвижной объектив ударам и не прилагайте к нему силу.

### **Изображения, используемые в данном руководстве**

Изображения, использованные в данном руководстве в качестве примеров, являются репродуцированными изображениями, а не настоящими изображениями, снятыми с помощью данного фотоаппарата.

# Оглавление

|   |    |
|---|----|
| Примечания об использовании фотоаппарата .....                    | 2  |
| Основные рекомендации для улучшения качества снимков .....        | 8  |
| Фокуси-ровка – Правильная фокусировка на объекте .....            | 8  |
| Экспо-зиция – Регулировка интенсивности освещения .....           | 10 |
| Цвет – Об эффектах освещения .....                                | 11 |
| Качество – О “качестве изображения” и “размере изображения” ..... | 12 |
| Вспышка – Использование вспышки .....                             | 15 |
| Обозначение частей .....  | 16 |
| Индикаторы на экране .....  | 18 |
| Изменение экранной индикации .....                                | 23 |
| Использование внутренней памяти .....                             | 25 |

## Основные функции















|   |    |
|---|----|
| Использование диска переключения режимов .....            | 26 |
| Съемка изображений (режим Автоматич. регулир.) .....      | 27 |
| Съемка неподвижных изображений (Выбор сцены) .....        | 31 |
| Просмотр изображений .....                                | 36 |
| Просмотр неподвижных изображений в режиме слайд-шоу ..... | 38 |
| Удаление изображений .....                                | 43 |
| Знакомство с различными функциями - HOME/Меню .....       | 45 |
| Элементы меню .....                                       | 48 |

## Использование функций съемки

|  |    |
|--|----|
| Меню съемки .....  | 50 |
| Выбор сцены: выбор режима выбора сцены   |    |
| Размер изобра: выбор размера изображения   |    |
| Вспышка: настройка вспышки   |    |
| Распознавание лиц: распознавание лица объекта                                    |    |
| Распознавание улыбок: настройка функции распознавания улыбок                     |    |
| Чувств. обнаруж. улыбки: настройка чувствительности функции распознавания улыбок |    |
| Режим ЗАПИСИ: выбор метода серийной съемки                                       |    |
| Распознавание сцен: определение сцены съемки и выполнение снимка                 |    |
| EV: регулировка интенсивности освещения  |    |
| ISO: выбор чувствительности к световому потоку                                   |    |
| Режим измер: выбор режима фотометрии   |    |
| Фокус: изменение способа фокусировки   |    |
| Баланс белого: регулировка цветовых тонов  |    |









- Баланс бел при подв съем: регулировка цветовых тонов в режиме “Под водой”
- Уров. вспышки: регулировка количества света вспышки
- Ум.эфф.кр.глаз: настройка функции уменьшения эффекта красных глаз
- DRO: настройка оптимального значения яркости и контрастности
- Цветовой режим: изменение яркости изображения или добавление специальных эффектов
- SteadyShot: выбор режима подавления размытости
-  (Установки съемки): выбор настроек съемки

## Использование функций просмотра

- Выбор режима просмотра ..... 68
  -  (Просм. по дате): отобразить по дате
  -  (Просм. папки): отобразить по папке
  -  (Избранные): отобразить изображения с пометкой “Избранные”
- Меню просмотра..... 70
  -  (Удалить): удаление изображений
  -  (Режим просмотра): смена режимов просмотра
  -  (Список дат): выбор даты воспроизведения при использовании функции “Просм. по дате”
  -  (Фильтр по лицам): воспроизведение изображений, отфильтрованных по определенным условиям
  -  (Добав./удал.Избранные): добавление/удаление избранных изображений
  -  (Слайд): воспроизведение серии изображений
  -  (Ретуширование): ретуширование фотографий
  -  (Выбор различн.размеров): изменение размера изображения в соответствии с использованием
  -  (Защитить): предотвращение случайного стирания
  - DPOF: добавление значка команды печати
  -  (Печать): печать изображения на принтере
  -  (Поворот.): поворот неподвижного изображения
  -  (Выбор папки): выбор папки для просмотра изображений

## Настройка параметров

- Настройка функции Управление памятью и изменение настроек ..... 83
-  Управление памятью ..... 85

|  |                  |
|--|------------------|
|  Инструм.памяти — Средство Memory Stick .....   | 85               |
| Формат   | Изм папк.ЗАПИСИ  |
| Созд.папк.ЗАПИС  | Копировать       |
|  Инструм.памяти — Устр-во внутр.памяти .....    | 88               |
| Формат   |                  |
|  Установки .....                                | 89               |
|  Основные установ. — Основные установки 1 ..... | 89               |
| Звук   | Инициализац.     |
| Функц.справ  | Демо реж. улыбки |
|  Основные установ. — Основные установки 2 ..... | 91               |
| Подсоед USB  | Видеовыход       |
| COMPONENT  | Дисп.шир.объект. |
|  Установки съемки — Установки съемки 1 .....    | 93               |
| Подсветка AF   | Цифров увелич    |
| Линия сетки  | Преобр.объектив  |
| Режим AF   |                  |
|  Установки съемки — Установки съемки 2 .....    | 96               |
| Авто ориент  | Авто Просмотр    |
|  Установки часов .....                          | 97               |
|  Language Setting .....                         | 98               |

## Просмотр изображений по телевизору

|  |    |
|--|----|
| Просмотр изображений по телевизору ..... | 99 |
|--|----|

## Использование компьютера

|   |     |
|---|-----|
| Использование компьютера с системой Windows .....   | 103 |
| Установка программного обеспечения (прилагается) .....  | 105 |
| Использование “Picture Motion Browser” (прилагается) .....  | 107 |
| Копирование изображений на компьютер с помощью “Picture Motion Browser” .....   | 108 |
| Копирование изображений на компьютер без программы “Picture Motion Browser” .....   | 112 |
| Просмотр файлов изображений, сохраненных на компьютере, с помощью фотоаппарата путем их копирования на “Memory Stick Duo” ..... | 114 |
| Использование “Music Transfer” (прилагается) .....  | 116 |

|  |     |
|--|-----|
| Использование компьютера Macintosh .....               | 117 |
| Просмотр “Расширенное ознакомление с Cyber-shot” ..... | 120 |

### Печать неподвижных изображений

|   |     |
|---|-----|
| Печать как неподвижных изображений .....                                  | 121 |
| Прямая печать изображений с помощью PictBridge-совместимого принтера..... | 122 |
| Печать в фотоателье.....  | 125 |

### Устранение неисправностей

|  |     |
|--|-----|
| Устранение неисправностей .....              | 128 |
| Предупреждающие индикаторы и сообщения ..... | 140 |

### Прочее

|  |     |
|--|-----|
| Использование фотоаппарата за границей — источники питания ..... | 145 |
| Карта памяти “Memory Stick Duo” .....                            | 146 |
| О батарейном блоке .....   | 148 |
| Зарядное устройство .....  | 149 |

### Алфавитный указатель

|                            |     |
|----------------------------|-----|
| Алфавитный указатель ..... | 150 |
|----------------------------|-----|

# Основные рекомендации для улучшения качества снимков

**Фокусировка**

**Экспозиция**

**Цвет**

**Качество**

**Вспышка**



В данном разделе описаны основные принципы использования этого фотоаппарата. В нем содержится информация об использовании различных функций фотоаппарата, таких как диск переключения режимов (стр. 26), экран HOME (стр. 45) и меню (стр. 47).

**Фокусировка**

## Правильная фокусировка на объекте

При нажатии кнопки затвора наполовину фотоаппарат отрегулирует фокус автоматически (автофокусировка). Помните, что кнопку затвора нужно нажать только наполовину.

Не нажимайте сразу полностью кнопку затвора.



Нажмите кнопку затвора наполовину.



Индикатор блокировки АЭ/АФ мигает → горит/издает звуковой сигнал



Затем нажмите кнопку спуска затвора до конца.

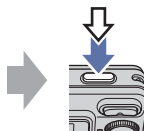

Если не удастся добиться фокусировки → [Фокус] (стр. 60)

Если изображение выглядит размытым даже после фокусировки, это может быть вызвано сотрясением фотоаппарата. → См. раздел “Советы по предотвращению размытости” ниже.

### Советы по предотвращению размытости

Фотоаппарат случайно сдвинулся при съемке изображения. Это называется “сотрясение фотоаппарата”. Если же при съемке изображения передвинулся сам объект, это называется “размытость объекта”.

#### Сотрясение фотоаппарата



#### Причина

При наведении фотоаппарата и нажатии кнопки затвора дрогнули руки или тело, что привело к размытости всего изображения.

#### Советы по уменьшению эффекта размытости

- Используйте штатив или поместите фотоаппарат на плоскую поверхность, чтобы надежно зафиксировать его.
- Выполняйте съемку с 2-секундной задержкой таймера автоспуска и зафиксируйте фотоаппарат, удерживая его руками после нажатия кнопки затвора.

#### Размытость объекта

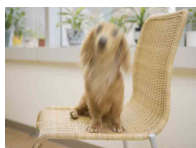



#### Причина

Даже если фотоаппарат надежно зафиксирован, но объект при этом сдвинулся во время экспозиции, этот объект будет выглядеть размытым при нажатии кнопки затвора.

#### Советы по уменьшению эффекта размытости

- Выберите режим ISO (Высок.чувствит.) в режиме выбора сцены.
- Выберите большее значение чувствительности ISO, чтобы увеличить скорость спуска затвора, и нажимайте кнопку затвора до того, как объект успеет сдвинуться.

#### Примечания

- Функция подавления размытости по умолчанию включена на заводе, чтобы автоматически снижать эффект сотрясения фотоаппарата. Однако эта функция не действует в случае размытости объекта.
- Кроме того, эффекты сотрясения фотоаппарата и размытости объекта часто возникают в условиях слабой освещенности или низкой скорости спуска затвора, например при съемке в режиме  (Сумерки) или  (Портрет в сумерк). В этом случае выполняйте съемку, следуя вышеописанным советам.

## Экспозиция

### Регулировка интенсивности освещения

Можно создавать различные изображения путем регулировки экспозиции и чувствительности ISO. Экспозиция представляет собой количество света, воспринимаемого фотоаппаратом при спуске затвора.

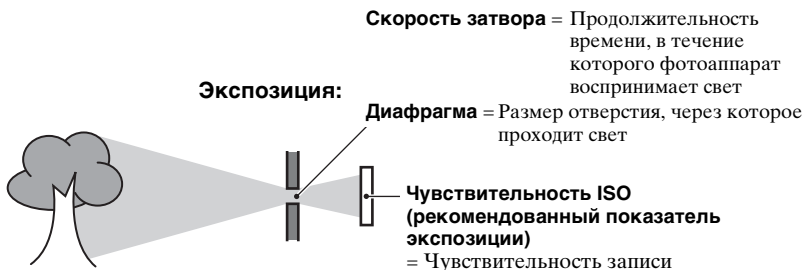

**Перезэкспонирование**  
= слишком много света  
Белесоватое изображение

Для экспозиции автоматически устанавливается нужное значение в режиме автоматической регулировки. Однако ее можно отрегулировать вручную, используя приведенные ниже функции.



**Правильное экспонирование**

#### Регулировка EV:

Позволяет регулировать экспозицию, определенную фотоаппаратом (стр. 57).



**Недоэкспонирование**  
= слишком мало света  
Более темное изображение

#### Режим измер:

Позволяет изменить часть объекта, по которой выполняется измерение для определения экспозиции (стр. 59).

### Чувствительность ISO регулировки (рекомендованный показатель экспозиции)

Чувствительность ISO – это скоростная характеристика носителя информации с датчиком изображения, воспринимающим свет. Даже при одинаковой выдержке изображения будут различаться в зависимости от чувствительности ISO.

Для регулировки чувствительности ISO, см. стр. 58.



#### Высокая чувствительность ISO

Запись яркого изображения даже в темных местах при увеличении скорости затвора для снижения размытости. Однако при этом может увеличиваться количество помех на изображении.



#### Низкая чувствительность ISO

Изображение получает более сглаженным. Однако при недостаточной экспозиции изображение может быть более темным.

## Цвет

### Об эффектах освещения

На видимый цвет объекта влияют условия освещения.

#### Пример. На цвет изображения оказывают влияние источники света

| Погода/<br>освещение    | Дневной свет   | Облачно   | Флуоресцент  | Лампа<br>накалив  |
|-------------------------|--|---|--|---|
| Характеристики<br>света | Белый<br>(стандартный)<br> | Голубоватый<br> | С оттенком<br>зеленого<br> | Красноватый<br> |

Цветовые тона регулируются автоматически в режиме автоматической регулировки.

Однако можно отрегулировать цветовые тона вручную с помощью функции [Баланс белого] (стр. 62).

## Качество О “качестве изображения” и “размере изображения”

Цифровое изображение формируется как совокупность небольших точек, называемых пикселями.

Если изображение состоит из большого числа пикселей, оно становится большим, занимает больше памяти и содержит больше мелких деталей. “Размер изображения” определяется числом пикселей. Хотя различия на экране фотоаппарата можно не увидеть, мелкие детали и время обработки данных различаются при печати изображения или отображении его на экране компьютера.

Описание пикселей и размера изображения

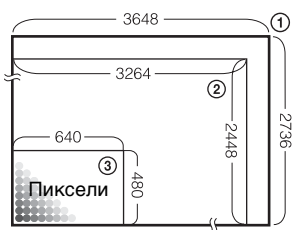

① Размер изображения: 10М (только модель DSC-W170)

3648 пикселей × 2736 пикселей = 9980928 пикселей

② Размер изображения: 8М (только модель DSC-W150)

3264 пикселей × 2448 пикселей = 7990272 пикселей

③ Размер изображения: VGA

640 пикселей × 480 пикселей = 307200 пикселей

### Выбор размера изображения (стр. 13)

Пиксел

**Много пикселей**  
(Высокое качество изображения и большой размер файла)





Пример: печать до формата А3+

**Мало пикселей**  
(Низкое качество изображения при маленьком размере файла)

Пример: изображение для отправки по электронной почте

## DSC-W170

Настройки по умолчанию отмечены значком ✓.





|   | Размер изображения                     | Рекомендации по использованию                       | Кол. изображений  | Печать   |
|---|--|---|---|--|
| ✓ | 10M<br>(3648×2736)                     | Для отпечат.формата до А3+                          | Меньше<br> | Высоко-качественная<br> |
|   | 3:2 (8M) <sup>*1</sup><br>(3648×2432)  | Съемка в формате 3:2                                | ↑<br>↓  | ↑<br>↓   |
|   | 5M<br>(2592×1944)                      | Для отпечат.формата до А4                           |   |  |
|   | 3M<br>(2048×1536)                      | Для отпечат.форм.до 10×15 или 13×18 см              | ↓<br>↑  | ↓<br>↑   |
|   | VGA<br>(640×480)                       | Съемка малым формат. для вложений эл. почты         |   |  |
|   | 16:9 (7M) <sup>*2</sup><br>(3648×2056) | Для просм. в форм. HDTV и печати вплоть до форм. А4 | Меньше<br> | Высоко-качественная<br> |
|   | 16:9 (2M) <sup>*2</sup><br>(1920×1080) | Для просмотра в формате HDTV                        | ↑<br>↓  | ↑<br>↓   |
|   |  |   | Больше  | Низкокач   |
|   |  |   | Больше  | Низкокач   |

\*1) Формат записываемых изображений 3:2, такой же как и формат бумаги для печати фотографий, открыток и т.п.

\*2) Оба края изображения могут быть обрезаны при печати (стр. 137).

### DSC-W150

Настройки по умолчанию отмечены значком ✓.

|   | Размер изображения                     | Рекомендации по использованию                       | Кол. изображений  | Печать  |
|---|--|---|---|---|
| ✓ | 8M<br>(3264×2448)                      | Для отпечат.формата до А3                           | Меньше  | Высококачественная  |
|   | 3:2 (7M) <sup>*1</sup><br>(3264×2176)  | Съемка в формате 3:2                                |  |  |
|   | 5M<br>(2592×1944)                      | Для отпечат.формата до А4                           | ↑   | ↑   |
|   | 3M<br>(2048×1536)                      | Для отпечат.форм.до 10×15 или 13×18 см              | ↓   | ↓   |
|   | VGA<br>(640×480)                       | Съемка малым формат. для вложений эл. почты         |  |  |
|   | 16:9 (6M) <sup>*2</sup><br>(3264×1840) | Для просм. в форм. HDTV и печати вплоть до форм. А4 | Меньше  | Высококачественная  |
|   | 16:9 (2M) <sup>*2</sup><br>(1920×1080) | Для просмотра в формате HDTV                        | ↑   | ↑   |
|   |  |   | Больше  | Низкокач  |

\*1) Формат записываемых изображений 3:2, такой же как и формат бумаги для печати фотографий, открыток и т.п.

\*2) Оба края изображения могут быть обрезаны при печати (стр. 137).

### DSC-W170/W150

Настройки по умолчанию отмечены значком ✓.

|   | Размер изображения видеофрагмента | Кадр/сек. | Рекомендации по использованию                    |
|---|-----------------------------------|-----------|--|
|   | 640(Высококач)<br>(640×480)       | Прибл. 30 | Высококач. видеосъемка для показа по телевизору  |
| ✓ | 640(Стандарт)<br>(640×480)        | Прибл. 17 | Стандартная видеосъемка для показа по телевизору |
|   | 320 (320×240)                     | Прибл. 8  | Съемка малым формат. для вложений эл. почты      |

• Чем больше размер изображения, тем выше его качество.

• Чем больше значение кадров в секунду, тем плавнее воспроизводится изображение.

## Вспышка Использование вспышки

При использовании вспышки на снимке может возникнуть эффект красных глаз объекта или появиться расплывчатые белые округлые пятна. Эти эффекты можно уменьшить, выполнив следующие шаги.

### Эффект “красных глаз”

В темных условиях зрачки расширяются. Свет от вспышки отражается от кровеносных сосудов на задней поверхности глаза (сетчатке), вызывая эффект “красных глаз”.



### Как можно уменьшить эффект “красных глаз”?

- Установите для [Ум.эфф.кр.глаз] значение [Вкл.] (стр. 65).
- Выберите режим **iSo** (Высок.чувствит.) \* в режиме выбора сцены (стр. 32). (Вспышка отключается автоматически.)
- Когда глаза объекта получаются красными, исправьте изображение с помощью инструмента [Ретуширование] в меню просмотра (стр. 73) или прилагаемого программного обеспечения “Picture Motion Browser”.

### “Белые округлые пятна”

Причиной этого эффекта является наличие рядом с объективом частиц (пыли, пыльцы и т.д.). Когда вспышка фотоаппарата выделяет их, они получаются на изображении в виде белых округлых пятен.

Фотоаппарат

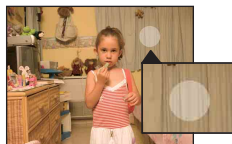
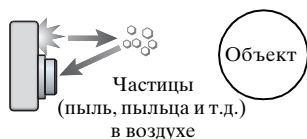

### Как можно уменьшить эффект “белых округлых пятен”?

- Осветите комнату и выполните съемку объекта без вспышки.
- Выберите режим **iSo** (Высок.чувствит.) \* в режиме выбора сцены. (Вспышка отключается автоматически.)

\* Даже если в режиме выбора сцены выбрано значение **iSo** (Высок.чувствит.), в условиях слабой освещенности или в темном месте скорость затвора может быть ниже. В этом случае используйте штатив или плотно прижмите руки к телу после нажатия кнопки затвора.

# Обозначение частей

Подробное описание см. на стр. в круглых скобках.

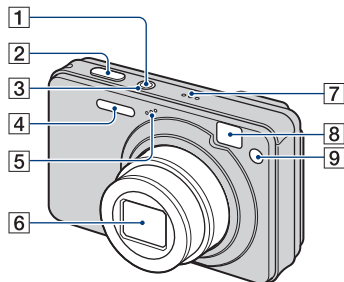

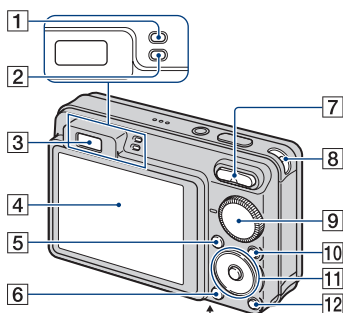

- 1 Кнопка POWER
- 2 Кнопка затвора (27)
- 3 Индикатор POWER
- 4 Вспышка (29)
- 5 Микрофон
- 6 Объектив
- 7 Динамик
- 8 Окно видоискателя
- 9 Индикатор автоспуска (30)/  
Индикатор Smile Shutter (34)/  
Подсветка AF (93)

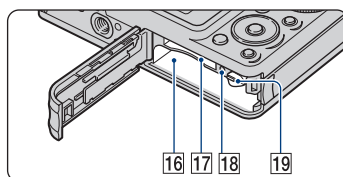
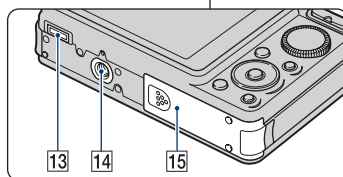

## Нижняя панель



- 1 Индикатор блокировки АЭ/АФ (зеленый)
- 2 Индикатор заряда вспышки/  
индикатор записи (оранжевый)
- 3 Видоискатель
- 4 Экран ЖКД (23)
- 5 Кнопка MENU (47)
- 6 ► Кнопка (воспроизведение) (36)
- 7 Для съемки: кнопка W/T  
(увеличение) (28)  
Для просмотра: кнопка ◀/⊕  
(увеличение при  
воспроизведении)(37)/кнопка   
(индекс) (37)
- 8 Крючок для ремня на запястье

- 9** Диск переключения режимов (26)
- 10** HOME Кнопка (45)
- 11** Кнопка управления  
Меню включено: ▲/▼/◀/▶/● (47)  
Меню выключено: DISP/☺/☹/⚡  
(23, 29, 30)
- 12**  Кнопка (слайд-шоу) (38)
- 13** Мультиразъем  
Используется в следующих ситуациях.
- Установка соединения USB между фотоаппаратом и компьютером.
  - Подсоединение к входным аудио-/видеогнездам телевизора.
  - Установка соединения с PictBridge-совместимым принтером.
- 14** Гнездо штатива
- Используйте штатив с винтом длиной менее 5,5 мм. В противном случае не удастся надежно закрепить фотоаппарат, что приведет к его повреждению.
- 15** Крышка отсека для батарейного блока/карты памяти “Memory Stick Duo”
- 16** Разъем для батарейного блока
- 17** Слот “Memory Stick Duo”
- 18** Индикатор обращения
- 19** Рычаг выталкивания батарейного блока

# Индикаторы на экране

Всякий раз при нажатии ▲ (DISP) на кнопке управления индикация изменяется (стр. 23).

Подробное описание см. на стр. в круглых скобках.

## При фотосъемке

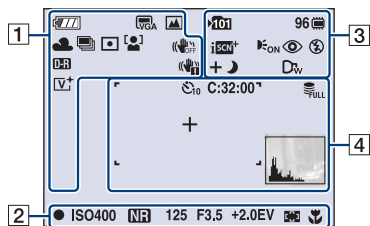

- В режиме “Простая съемка” отображается меньшее количество индикаторов.



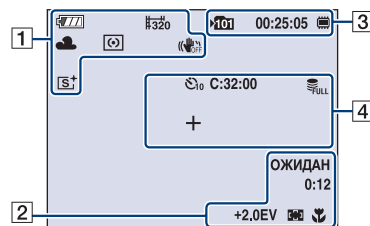

## При видеосъемке





1

| Дисплей | Индикация                                    |
|---------|--|
|         | Оставшийся заряд батарейного блока           |
|         | Предупреждение о низком заряде батареи (140) |









| Дисплей | Индикация   |
|---------|---|
|         | Размер изображения (50) <ul style="list-style-type: none"> <li>• Для модели DSC-W170 отображается индикация 40M.</li> <li>• Для модели DSC-W150 отображается индикация 16M.</li> </ul>  |
|         | Диск переключения режимов/кнопка меню (выбор сцены) (31)  |
|         | Диск переключения режимов (программная автоматическая съемка) (26)  |
|         | Баланс белого (62, 64)  |
|         | Режим серийной съемки/режим брекетинга (54)   |
|         | Режим фотометрии (59)   |
|         | Распознавание лиц (52)/<br>Распознавание улыбок (53)  |
|         | SteadyShot (67) <ul style="list-style-type: none"> <li>• При использовании настройки по умолчанию и нажатии кнопки затвора наполовину появятся один из следующих индикаторов в зависимости от настройки режима SteadyShot.</li> </ul> |
|         | DRO (65)  |

| Дисплей  | Индикация   |
|--|---|
|                    | Предупреждение о вибрации <ul style="list-style-type: none"> <li>Указывает, что вибрация может повлиять на четкость снимков из-за недостаточного освещения. Даже при появлении предупреждения о вибрации можно выполнять съемку изображений. Однако рекомендуется включить функцию подавления размытости и использовать вспышку для обеспечения лучшего освещения, а также использовать штатив или другие средства фиксации фотоаппарата (стр. 9).</li> </ul> |
|                    | Индикатор чувствительности функции распознавания улыбок/количество изображений (34)   |
| <br>x1.4<br>sQ P Q | Масштаб увеличения (28, 94)   |
|                  | Цветовой режим (66)   |





2

| Дисплей  | Индикация   |
|--|---|
|   | Блокировка АЭ/АФ (27)   |
| <b>ЗАПИС<br/>ОЖИДАН</b>  | Видеосъемка/Режим ожидания  |
| <b>ISO400</b>  | Номер ISO (58)  |
| <b>NR</b>  | Медленный затвор NR <ul style="list-style-type: none"> <li>При снижении скорости спуска затвора ниже определенного значения для условий слабой освещенности автоматически активизируется функция медленного затвора NR для уменьшения помех изображения.</li> </ul> |
| <b>125</b>   | Скорость затвора  |
| <b>F3.5</b>  | Величина диафрагмы  |
| <b>+2.0EV</b>  | Величина экспозиции (57)  |
| <b>0:12</b>  | Время записи (минуты : секунды)   |
|   | Индикатор рамки искателя диапазона АФ (60)  |
| <b>1.0m</b>  | Значение полуавтоматического режима (61)  |
|  | Макро (29)  |

3

| Дисплей   | Индикация   |
|---|---|
|  | Папка записи (85)<br>• Не отображается при использовании внутренней памяти. |
| <b>96</b>   | Количество доступных для записи изображений                                 |
|  | Носитель информации (“Memory Stick Duo”, внутренняя память)                 |
| <b>00:25:05</b>   | Время записи (часы : минуты : секунды)                                      |
|  | Распознавание сцен (55)   |
|  | Подсветка АФ (93)   |
|  | Уменьшение эффекта (65)   |
|  | Режим вспышки (29)  |
|  | Зарядка вспышки   |
|  | Преобразовательный объектив (95)  |

4

| Дисплей   | Индикация                           |
|---|-------------------------------------|
|  | Таймер самозапуска (30)             |
| <b>C:32:00</b>  | Индикация самодиагностики (140)     |
|  | База данных заполнена (144)         |
| <b>+</b>  | Перекрестие местной фотометрии (59) |
|  | Рамка искателя диапазона АФ (60)    |
|  | Гистограмма (23)                    |

### При воспроизведении фотоснимков

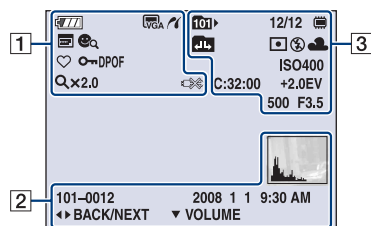

### При воспроизведении видеосъемки

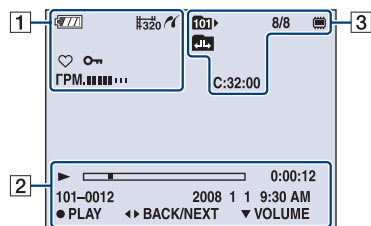









1

| Дисплей              | Индикация   |
|----------------------|---|
|                      | Оставшийся заряд батарейного блока  |
|                      | Предупреждение о низком заряде батареи (140)  |
|                      | Размер изображения (50) <ul style="list-style-type: none"> <li>• Для модели DSC-W170 отображается индикация 40M.</li> <li>• Для модели DSC-W150 отображается индикация 8M.</li> </ul> |
|                      | Соединение PictBridge (123)   |
|                      | Режим просмотра (68)  |
|                      | Фильтр по лицам (71)  |
|                      | Избранные (68)  |
|                      | Защитить (79)   |
| <b>DPOF</b>          | Значок команды печати (DPOF) (125)  |
| <b>Qx2.0</b>         | Масштаб увеличения (37)   |
| <b>ГРМ. ■■■■■■■■</b> | Громкость (36)  |
|                      | Соединение PictBridge (124) <ul style="list-style-type: none"> <li>• Не отсоединяйте многофункциональный кабель, пока не исчезнет этот значок.</li> </ul>                             |

2

| Дисплей   | Индикация   |
|---|---|
|   | Воспроизведение (36)  |
|   | Полоса воспроизведения  |
| <b>0:00:12</b>  | Счетчик   |
| <b>101-0012</b>   | Номер папки-файла (81)  |
| <b>2008 1 1<br/>9:30 AM</b>   | Дата записи/время воспроизводимого изображения  |
| ● <b>STOP</b><br>● <b>PLAY</b>  | Функциональный справочник по воспроизведению изображения  |
| ◀▶ <b>BACK/<br/>NEXT</b>  | Выбор изображений   |
| ▼ <b>VOLUME</b>   | Настройка громкости   |
|  | Гистограмма (23) <ul style="list-style-type: none"> <li>☒ появляется при отключении отображения гистограммы.</li> </ul> |

3

| Дисплей   | Индикация   |
|---|---|
|    | Папка воспроизведения (81) <ul style="list-style-type: none"> <li>● Не отображается при использовании внутренней памяти.</li> </ul> |
| <b>8/8 12/12</b>  | Номер изображения/<br>Количество изображений, записанных в выбранной папке  |
|    | Носитель для воспроизведения (“Memory Stick Duo”, внутренняя память)  |
|    | Изменение папки (81) <ul style="list-style-type: none"> <li>● Не отображается при использовании внутренней памяти.</li> </ul>       |
|    | Режим фотометрии (59)   |
|    | Вспышка   |
| <b>AWB</b>  <br> | Баланс белого (62)  |
| <b>ISO400</b>   | Номер ISO (58)  |
| <b>C:32:00</b>  | Индикация самодиагностики (140)   |
| <b>+2.0EV</b>   | Величина экспозиции (57)  |
| <b>500</b>  | Скорость затвора  |
| <b>F3.5</b>   | Величина диафрагмы  |

# Изменение экранной индикации

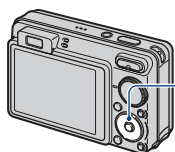

Кнопка ▲ (DISP)  
(отображения на  
экране)

Всякий раз при нажатии ▲ (DISP) на кнопке управления индикация изменяется следующим образом.

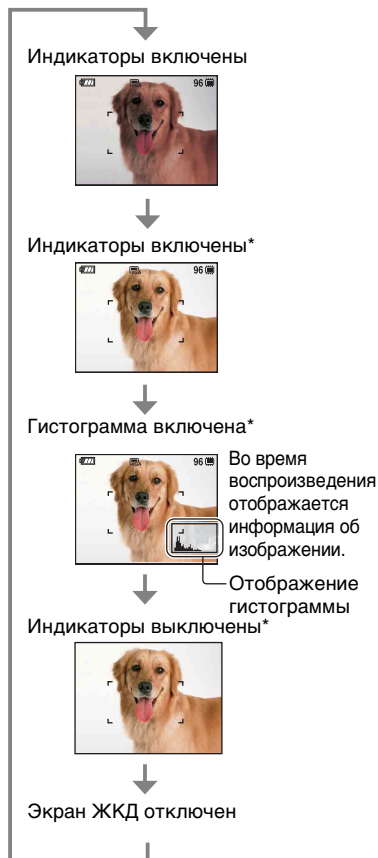

\* Яркость подсветки экрана ЖКД увеличена.

- При просмотре изображений при ярком окружающем освещении увеличьте яркость подсветки экрана ЖКД. Однако в этом случае батарея разряжается быстрее.
- Гистограмма не отображается в следующих ситуациях:
  - При съемке
    - Во время отображения меню.
    - При видеосъемке.
  - При воспроизведении
    - Во время отображения меню.
    - В индексном режиме.
    - При использовании увеличения при воспроизведении.
    - При повороте фотоснимков.
    - Во время воспроизведения видеосъемки.
    - Во время отображения экрана “Список Избранные”.
    - Во время отображения экрана “Список Дат”.
- Во время воспроизведения изображения экран ЖКД отключить не удастся.
- Большие перепады на гистограмме, отображаемой при съемке и во время воспроизведения, могут иметь место в следующих случаях.
  - Если срабатывает вспышка.
  - Низкая или высокая скорость затвора.
- Гистограмма может не появляться для изображений, записанных с использованием других фотоаппаратов.
- При отключенном экране ЖКД функция цифрового увеличения не работает. При выборе режимов  $\frac{1}{2}$  (режим вспышки)/ $\odot$  (автоспуск)/ $\downarrow$  (макро) изображение отображается в течение двух секунд.
- Если при отключенном экране ЖКД выключить, затем снова включить питание, индикаторы будут отображаться.

## Изменение экранной индикации

☛ Регулировка EV (значения экспозиции) с использованием гистограммы

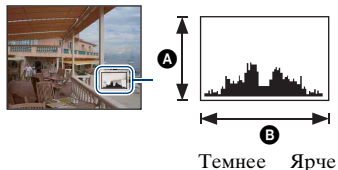

Гистограмма представляет собой график яркости изображения. Несколько раз нажмите ▲ (DISP) на кнопке управления для отображения гистограммы на экране. Смещение графика вправо обозначает светлое изображение, а смещение влево - темное изображение.

- Ⓐ Количество пикселей
- Ⓑ Яркость

- Гистограмма также отображается при воспроизведении одиночного изображения, однако при этом невозможно отрегулировать экспозицию.

# Использование внутренней памяти

Внутренняя память фотоаппарата составляет приблизительно 15 МБ. Данная внутренняя память не является съемной. Во внутреннюю память можно записывать изображения, даже когда в фотоаппарат не вставлена “Memory Stick Duo”.

- Видеосъемка, для которой установлено значение размера изображения [640(Высококач)], не может выполняться с использованием внутренней памяти.

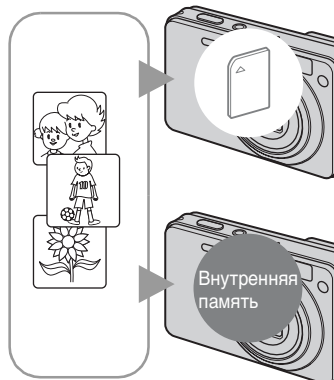

## Если установлена карта памяти “Memory Stick Duo”

[Запись]: запись изображений на “Memory Stick Duo”.

[Воспроизведение]: воспроизведение изображений, сохраненных на “Memory Stick Duo”.

[Меню, Установки, и т.д.]: для изображений, содержащихся на карте памяти “Memory Stick Duo”, можно применять различные функции.

## Если карта памяти “Memory Stick Duo” не установлена

[Запись]: запись изображений с использованием внутренней памяти.

[Воспроизведение]: воспроизведение изображений, сохраненных во внутренней памяти.

[Меню, Установки, и т.д.]: для изображений, содержащихся во внутренней памяти, можно применять различные функции.

## О данных изображения, сохраненных на внутренней памяти

Рекомендуется один из следующих способов надежного резервного копирования данных.

### Резервное копирование данных на “Memory Stick Duo”

Подготовьте карту памяти “Memory Stick Duo” с достаточной свободной емкостью, затем выполните процедуру, описанную в разделе [Копировать] (стр. 86).

### Резервное копирование данных на жесткий диск компьютера

Выполните процедуру, описанную на стр. 108, 109 или 112, 113 не вставляя в фотоаппарат карту памяти “Memory Stick Duo” в фотоаппарат.

- Можно скопировать данные изображений с карты памяти “Memory Stick Duo” во внутреннюю память.
- Подсоединив фотоаппарат к компьютеру с помощью многофункционального кабеля, можно скопировать данные, сохраненные во внутренней памяти, на компьютер. Однако нельзя скопировать данные с компьютера во внутреннюю память.

# Использование диска переключения режимов

Установите диск переключения режимов на нужную функцию.

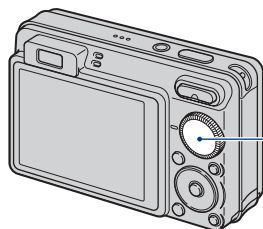

Диск переключения режимов



|              |   |
|--------------|---|
|              | <b>Режим Автоматич. регулir.</b>  |
|              | Позволяет выполнять съемку с автоматически настраиваемыми параметрами. → стр. 27  |
| <b>EASY:</b> | <b>Режим Простая съемка</b>   |
|              | Позволяет выполнять фотосъемку с использованием минимального количества необходимых функций и наглядными индикаторами. → стр. 28  |
| <b>P:</b>    | <b>Режим Авто по программе*</b>   |
|              | Позволяет выполнять съемку с автоматической регулировкой экспозиции (как скорости затвора, так и величины диафрагмы).   |
|              | <b>Реж. видеосъемк.</b>   |
|              | Позволяет выполнять видеосъемку со звуковым сопровождением → стр. 27  |
|              | <b>режим Выбор сцены</b>  |
|              | Позволяет выполнять съемку с предварительно установленными настройками в соответствии с выбранной сценой. При установке диска переключения режимов в положение SCN в меню можно выбрать следующие сцены:  ,  ,  ,  ,  . → стр. 31 |

\* С помощью этого меню можно выбрать различные настройки. (Подробные сведения о доступных функциях → стр. 48)

# Съемка изображений (режим Автоматич. регулир.)

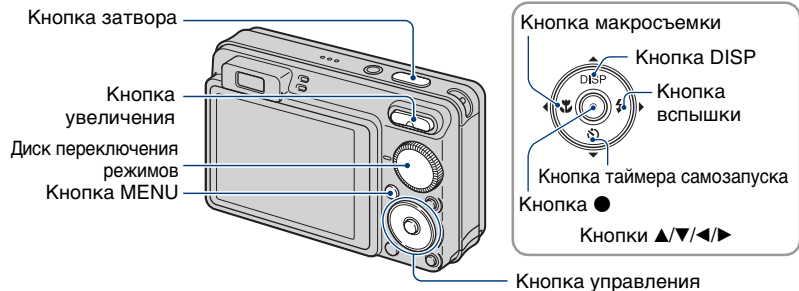

**1** Выберите необходимую функцию при помощи диска переключения режимов.

При фотосъемке (режим Автоматич. регулир.): Выберите .

При видеосъемке: Выберите .

**2** Держите фотоаппарат, прижав локти к телу, для его надежной фиксации.



Расположите объект съемки в центре фокусной рамки.

**3** Выполните съемку с помощью кнопки затвора.

При фотосъемке.

① Нажмите кнопку затвора наполовину и удерживайте ее для выполнения фокусировки на объект.

Индикатор ● (Блокировка АЭ/АФ) (зеленый) начнет мигать, прозвучит звуковой сигнал, затем индикатор перестанет мигать и будет гореть.



Индикатор блокировки АЭ/АФ

② Нажмите кнопку спуска затвора до конца.

### При видеосъемке.

Нажмите кнопку спуска затвора до конца.

Для остановки записи снова нажмите кнопку спуска затвора до конца.

---

### При съемке неподвижного изображения объекта, на котором трудно сфокусироваться

- Минимально допустимое расстояние для съемки 10 см (W)/50 см (T) (от передней линзы объектива).
- Когда фотоаппарат не может автоматически сфокусироваться на объекте, индикатор блокировки АЭ/АФ начинает медленно мигать, а звуковой сигнал не раздается. Кроме того, исчезнет рамка искателя диапазона АФ. Расположите объекты съемки другим образом и попробуйте сфокусировать объектив снова.

Фокусировка может быть затруднена в следующих ситуациях:

- темно, а объект находится на большом расстоянии;
- низкая контрастность между объектом и фоном;
- объект снимается через стекло;
- объект быстро движется;
- имеется отраженный свет или блестящие поверхности;
- объект подсвечен сзади или имеются вспышки.

### EASY Съемка в режиме “Простая съемка”

Установите диск переключения режимов в положение **EASY**.

Увеличится размер шрифта и индикаторы станут более наглядными.

Фотоаппарат выполняет съемку с оптимальными параметрами. Можно изменить только следующие параметры: “Размер изображения” (Больш./Мален.) (стр. 51), “Вспышка” (Авто/Выкл) (стр. 51) и “Самозапуск” (10 сек/Выкл) (стр. 30).

### W/T Использование увеличения

Нажмите T для увеличения и W - для отмены увеличения.

- При увеличении больше, чем в 5х, фотоаппарат использует функцию цифрового увеличения.

Подробные сведения о параметрах [Цифров увелич] и качестве изображения см стр. 94.

- Во время видеосъемки изменить масштаб увеличения нельзя.

### Вспышка (выбор режима вспышки для фотографий)

Нажимайте кнопку  на кнопке управления до тех пор, пока не будет выбран нужный режим.



(Индикатор отсутствует): автовспышка

Срабатывает при недостаточном освещении или при освещении объекта сзади (установка по умолчанию).

: Принудительная вспышка включена

sl: Медленная синхронизация (Принудительная вспышка включена)

Скорость спуска затвора замедляется в темном месте для обеспечения четкости фона, неосвещаемого вспышкой.

: Принудительная вспышка выключена

- Фотовспышка срабатывает дважды. В первый раз - для настройки количества света.
- Во время зарядки вспышки отображается индикация .

### Макросъемка (съемка крупным планом)

Нажимайте кнопку  на кнопке управления до тех пор, пока не будет выбран нужный режим.



(Индикатор отсутствует): Авто

Фотоаппарат автоматически выполняет фокусировку при съемке отдаленных объектов и при съемке крупным планом.

В обычных условиях устанавливайте для фотоаппарата этот режим.

: Макро

Фотоаппарат в первую очередь выполняет фокусировку на близко расположенных объектах.

Включите режим “Макро” при съемке крупным планом.

- В режиме Макро скорость автоматической фокусировки уменьшается.
- Рекомендуется установка увеличения в крайнее положение по направлению к стороне W.

### Использование таймера автоспуска

Нажимайте кнопку ▼ (⌚) на кнопке управления до тех пор, пока не будет выбран нужный режим.



(Индикатор отсутствует): таймер автоспуска не используется

⌚<sub>10</sub>: установка 10-секундной задержки для таймера автоспуска

⌚<sub>2</sub>: установка 2-секундной задержки для таймера автоспуска

При нажатии кнопки спуска затвора до срабатывания затвора будет мигать индикатор таймера автоспуска и будут звучать звуковые сигналы.

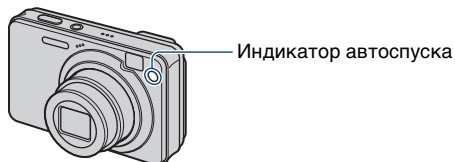

Для отмены еще раз нажмите кнопку ▼ (⌚).

- Устанавливайте 2-секундную задержку для таймера автоспуска, чтобы предотвратить размытость изображения. Затвор будет спущен через 2 секунды после нажатия кнопки затвора, что снизит сотрясение фотоаппарата при ее нажатии.
- При использовании режима “Простая съемка” можно установить только значение ⌚<sub>ON</sub> (10 сек) или ⌚<sub>OFF</sub> (Выкл).

# Съемка неподвижных изображений (Выбор сцены)

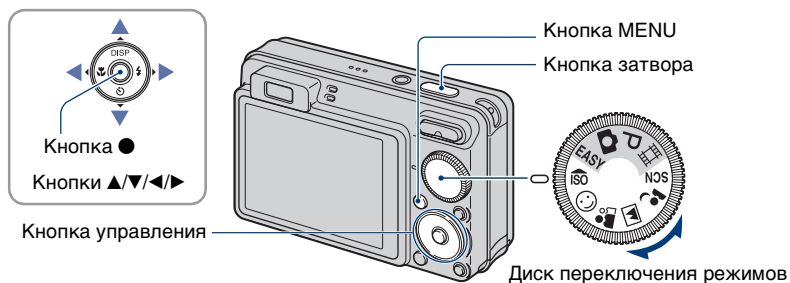

## Выберите режим (ISO/☺/👤/🏠/👤) на диске переключения режимов

- 1 Выберите необходимый режим функции выбора сцены (ISO/☺/👤/🏠/👤) с помощью диска переключения режимов.
- 2 Выполните съемку с помощью кнопки затвора.

## Выберите режим (🌙/🏠/👤/🏠/👤) при установке диска переключения режимов в положение SCN

- 1 с помощью диска переключения режимов выберите положение SCN.
- 2 Нажмите кнопку MENU, а затем выберите 🌙/🏠/👤/🏠/👤 с помощью ▲/▼/◀/▶ на кнопке управления(стр. 50).
- 3 Выполните съемку с помощью кнопки затвора.

• Подробнее о режиме см. на следующей странице.

### Отмена выбора сцены

Установите диск переключения режимов в другое положение, отличное от режима Выбор сцены.

### Режимы выбора сцены

Следующие режимы заданы с учетом особенностей съемочного плана.

#### Режимы, выбираемые с помощью диска переключения режимов



##### ISO Высокая чувствительность

Позволяет снимать изображения без вспышки в условиях слабого освещения с подавлением размытости.



##### Режим Smile Shutter

При определении фотоаппаратом улыбки происходит автоматический спуск затвора. Для получения дополнительной информации см. стр. 34.



##### Момент.снимок

Позволяет выполнять съемку изображений с более мягким освещением (съемка портретов, цветов и т.п.).



##### Ландшафт

Выполняет фокусировку только на отдаленных объектах для съемки ландшафтов и т.д.



##### Портрет в сумерк\*

Позволяет получать резкие изображения людей с ночным видом на заднем плане при сохранении эффекта сумеречного освещения.

#### Режимы, выбираемые на экране меню



##### Сумерки\*

Позволяет выполнять съемку ночных сцен на большом расстоянии без потери эффекта темноты.



##### Пляж

Позволяет отчетливо передавать голубизну воды при съемке сцен на морском побережье или берегу озера.



##### Снег

Позволяет получать четкие изображения и сохранять цвета при съемке снежных сцен или сцен, большая часть которых белая.





##### Фейерверки\*

Позволяет снимать фейерверки во всем их великолепии.



##### Под водой

Позволяет получать естественные цвета при съемке под водой с использованием водонепроницаемого бокса.

\* При съемке изображений в режиме  (Портрет в сумерк),  (Сумерки) или  (Фейерверки) скорость затвора уменьшается, что часто приводит к размытости изображения, поэтому рекомендуется использовать штатив.

### Функции, которые могут быть использованы в режиме выбора сцены

Для правильной съемки изображения в соответствии с условиями эпизода сочетание функций определяется фотоаппаратом. Некоторые функции недоступны, это зависит от режима выбора съемочного плана.

(✓: можно выбрать нужную настройку)

|                         | ISO             |   |                 |   |   |   |   |   |   |               |
|-------------------------|-----------------|---|-----------------|---|---|---|---|---|---|---------------|
| Макро                   | ✓               | ✓ | ✓               | — | ✓ | — | ✓ | ✓ | — | ✓             |
| Вспышка                 |                 | ✓ | ✓               |   |   |   |   |   |   |               |
| Распознавание лиц       | ✓               | — | ✓ <sup>+2</sup> | — | ✓ | — | ✓ | ✓ | — | —             |
| Распознавание улыбок    | —               | ✓ | —               | — | — | — | — | — | — | —             |
| Чувств. обнаруж. улыбки | —               | ✓ | —               | — | — | — | — | — | — | —             |
| Серия/брекетинг         | —               | — | ✓               | ✓ | — | — | ✓ | ✓ | — | ✓             |
| EV                      | ✓               | ✓ | ✓               | ✓ | ✓ | ✓ | ✓ | ✓ | ✓ | ✓             |
| Баланс белого           | ✓ <sup>+1</sup> | — | —               | — | — | — | — | — | — | <sup>+3</sup> |
| Ум.эфф.кр. глаз         | —               | — | ✓               | ✓ | ✓ | — | ✓ | ✓ | — | —             |
| Таймер автоспуска       | ✓               | — | ✓               | ✓ | ✓ | ✓ | ✓ | ✓ | ✓ | ✓             |

\*1) [Вспышка] для [Баланс белого] выбрать невозможно.

\*2) [Выкл] для [Распознавание лиц] выбрать невозможно.

\*3) Можно использовать [Баланс бел при подв съем] вместо [Баланс белого].

### Съемка в режиме Режим Smile Shutter

При определении фотоаппаратом улыбки происходит автоматический спуск затвора.

- 1 При помощи диска переключения режимов выберите режим ☺ (Режим Smile Shutter).
- 2 Нажмите кнопку затвора до конца. Включится режим ожидания Smile Shutter.

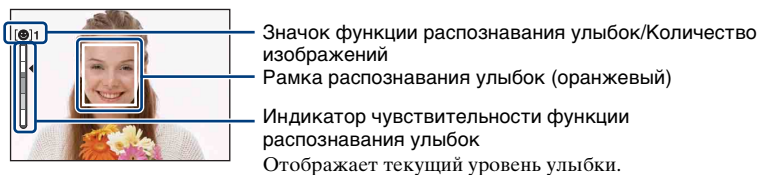

При достижении уровнем улыбки установленной чувствительности функции распознавания улыбок (обозначается значком ◀) автоматически срабатывает затвор фотоаппарата и происходит запись до шести изображений. После записи изображения загорается индикатор Smile Shutter (стр. 16).

- 3 Чтобы выйти из режима Smile Shutter, снова нажмите до конца кнопку затвора.

- При нахождении режима Smile Shutter в ожидании мигает индикатор записи (оранжевый).
- Съемка в режиме Smile Shutter автоматически прекращается при заполнении карты памяти “Memory Stick Duo” или внутренней памяти либо после записи шести изображений.
- С помощью [Распознавание улыбок] (стр. 53) можно выбрать объект, для которого будет установлен приоритет при использовании функции распознавания улыбок.
- Если улыбка не определяется, выполните настройку [Чувств. обнаруж. улыбки] (стр. 53).
- После нажатия кнопки затвора до конца фотоаппарат автоматически выполнит съемку изображения, если любой человек, который отображается в рамке распознавания улыбок, улыбнется.
- Изображение может получиться не в фокусе, если после нажатия до конца кнопки затвора поменяется расстояние между фотоаппаратом и объектом съемки. Объект съемки может быть неправильно экспонирован, если изменится его яркость.
- Лица могут определяться неправильно в следующих случаях.
  - Слишком темно или слишком ярко.
  - Лицо частично скрыто темными очками, маской, шляпой и т.д.
  - Человек отвернулся от фотоаппарата.
- В некоторых условиях фотоаппарат не сможет правильно определить улыбки.
- Не удастся использовать функцию цифрового увеличения.
- При нахождении режима Smile Shutter в ожидании не удастся изменить кратность масштабирования.

### 💡 Советы для лучшего определения улыбок

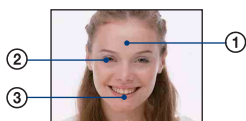

- ① Не закрывайте глаза челкой.
- ② Постарайтесь установить фотоаппарат напротив лица человека на уровне его головы. Вероятность определения улыбки будет выше, если глаза прищурены.
- ③ Улыбка должна быть ровной, с открытым ртом. Улыбка определяется легче, если видны зубы.

# Просмотр изображений

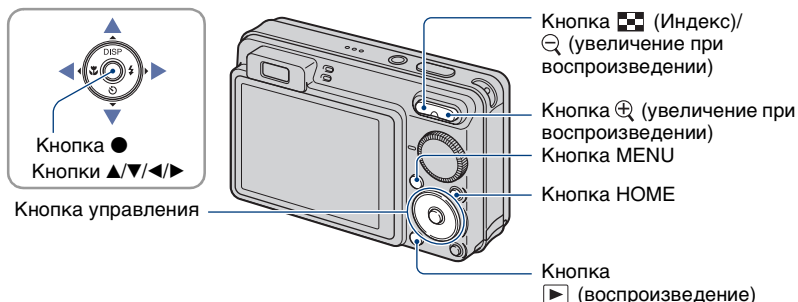

## 1 Нажмите кнопку [▶] (воспроизведение).

- Если питание фотоаппарата выключено, то при нажатии кнопки [▶] (воспроизведение) фотоаппарат будет автоматически включен в режиме воспроизведения. Для переключения в режим съемки снова нажмите кнопку [▶] (воспроизведение).

## 2 Выберите изображение с помощью ◀/▶ на кнопке управления.

### Видеосъемка

Для воспроизведения видео нажмите кнопку ●. (Нажмите кнопку ● еще раз, чтобы остановить воспроизведение.)

Нажмите ▶ для перемотки вперед и ◀ - для перемотки назад. (Для возврата в обычный режим воспроизведения нажмите кнопку ●.)

Нажмите кнопку ▼ для отображения экрана управления громкостью, затем нажмите кнопку ◀/▶ для регулировки громкости.

- Видео с размером изображения [320] будет отображаться меньшего размера.

- В некоторых случаях изображения, снятые с помощью фотоаппаратов Sony более ранних моделей, воспроизвести не удастся. Нажмите кнопку HOME, выберите [Просм. папки] из [▶] (Просмотр снимков), затем воспроизведите изображения.

### 🔍/🔍 Просмотр увеличенного изображения (увеличение при воспроизведении)

Нажмите 🔍 во время отображения фотографии. Для отмены увеличения нажмите 🔍.

Отрегулируйте положение с помощью кнопок ▲/▼/◀/▶.

Для отмены увеличения при воспроизведении нажмите ●.

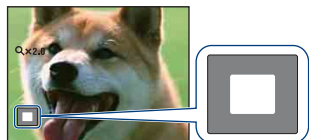

Показывает выбранную область всего изображения.  
В этом случае увеличенной будет центральная область.

- Для сохранения увеличенных изображений см. раздел [Подгонка] (стр. 74).

### 🗪 Просмотр индексного экрана

Нажмите кнопку 🗪 (индекс) для отображения индексного экрана во время отображения фотографии.

Выберите изображение с помощью кнопки ▲/▼/◀/▶.

Для возврата к экрану с одним изображением нажмите кнопку ●.

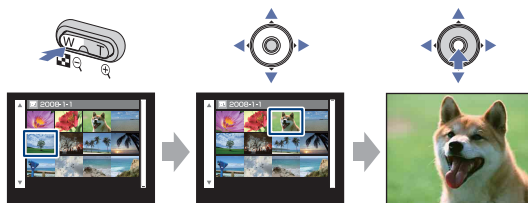

- По умолчанию изображения отображаются в режиме просмотра по дате (при использовании карты памяти “Memory Stick Duo”) или в режиме просмотра папки (при использовании внутренней памяти).  
Можно изменить режим просмотра, выбрав 📄 (Просмотр снимков) на экране HOME (стр. 68).
- Всякий раз при нажатии кнопки 🗪 (индекс) число изображений на индексном экране будет увеличиваться.
- При использовании карты памяти “Memory Stick Duo” с помощью кнопок ▲/▼ можно выбрать нужную дату/папку, после того как выберете строку с помощью кнопки ◀.



Строка

# Просмотр неподвижных изображений в режиме слайд-шоу

Неподвижные изображения воспроизводятся последовательно в сопровождении музыки и с добавленными эффектами.

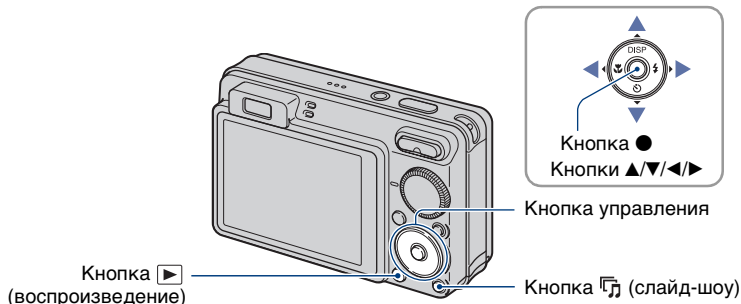

## 1 Нажмите кнопку [⏮] (слайд-шоу).

Отобразится экран настроек.

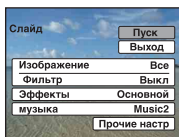

## 2 Повторно нажмите кнопку [⏮] (слайд-шоу).

Начнется воспроизведение изображений в режиме слайд-шоу.

- Воспроизвести видео не удастся.
- Изменения параметров, отличных от [Изображение] и [Фильтр], сохраняются до тех пор, пока не будут изменены в дальнейшем.
- В некоторых случаях не удастся использовать функцию [Фильтр] с изображениями, снятыми с помощью фотоаппаратов Sony более ранних моделей.

### Завершение воспроизведения в режиме слайд-шоу

Нажмите кнопку [⏮] (слайд-шоу).

- Установить паузу во время воспроизведения в режиме слайд-шоу не удастся.

### Регулировка громкости музыки

Нажмите кнопку ▼ для отображения экрана управления громкостью, затем нажмите кнопки ◀/▶ для регулировки громкости.

## Изменение установки

При выполнении шага 1 на экране настроек выберите каждый элемент с помощью кнопок ▲/▼, а затем нажмите кнопку ●.

Не удастся задать следующие элементы.

Настройки по умолчанию отмечены значком ✓.

| Изображение<br>Задано значение [Папка], если карта памяти “Memory Stick Duo” (не прилагается) не установлена. |               |  |
|---|---------------|--|
| ✓   | Все           | Воспроизведение всех неподвижных изображений по порядку.   |
|   | Папка         | Воспроизведение неподвижных изображений выбранной папки, выбранной даты или избранных изображений.<br>• Элементы [Папка] и [Эта дата] удастся задать только при использовании соответствующего режима просмотра. |
|   | Эта дата      |  |
|   | Избранные 1-6 |  |

| Фильтр<br>Задано значение [Выкл], если карта памяти “Memory Stick Duo” (не прилагается) не установлена. |          |   |
|---|----------|---|
| ✓   | Выкл     | Сортировка изображений не производится.   |
|   | Все люди | Отображение изображений, отсортированных по выбранным критериям.<br>• В некоторых случаях изображения могут отображаться/не отображаться ошибочно.<br>• В некоторых случаях не удастся отфильтровать изображения, снятые с помощью фотоаппаратов Sony более ранних моделей. |
|   | Дети     |   |
|   | Младенцы |   |
|   | Улыбка   |   |

| Эффекты |                     |   |
|---------|---------------------|---|
|         | Простой             | Простой режим слайд-шоу, при котором выполняется переключение неподвижных изображений с предварительно заданным интервалом <ul style="list-style-type: none"> <li>• Интервал воспроизведения можно отрегулировать. Данный эффект позволяет просматривать изображения с заданной скоростью.</li> </ul> |
| ✓       | Основной            | Основной режим слайд-шоу подходит для различных сцен  |
|         | Ностальгич.         | Режим слайд-шоу, создающий эффект сцены из видеосъемки  |
|         | Стильный            | Стильный режим слайд-шоу, выполняемый со средней скоростью  |
|         | Активный            | Режим слайд-шоу, выполняемый с высокой скоростью, подходящий для динамичных сцен  |
|         | Лицо 1: Основной    | Режим слайд-шоу, выполняемый со средней скоростью, сопровождаемый такими эффектами как увеличение лиц и воспроизведение рядом составных снимков. Подходит для различных сцен и выводит лучшие изображения с лицами  |
|         | Лицо 2: Ностальгич. | Более медленный, эмоциональный режим слайд-шоу, сопровождаемый такими эффектами как увеличение лиц и воспроизведение рядом составных снимков, для вывода лучших изображений с лицами  |
|         | Лицо 3: Стильный    | Более энергичный режим слайд-шоу, выполняемый с высокой скоростью, сопровождаемый такими эффектами как увеличение лиц и воспроизведение рядом составных снимков, для вывода лучших изображений с лицами   |

|   |        |   |
|---|--------|---|
| <p>музыка</p> <p>Воспроизводимая музыка определена по умолчанию и зависит от выбранного эффекта. При необходимости можно задать любую музыку для любого эффекта. Можно также выбрать один из музыкальных фонов (BGM).</p> |        |   |
|   | Music1 | Настройка по умолчанию для слайд-шоу с эффектом [Простой]             |
| ✓   | Music2 | Настройка по умолчанию для слайд-шоу с эффектом [Основной]            |
|   | Music3 | Настройка по умолчанию для слайд-шоу с эффектом [Ностальгич.]         |
|   | Music4 | Настройка по умолчанию для слайд-шоу с эффектом [Стильный]            |
|   | Music5 | Настройка по умолчанию для слайд-шоу с эффектом [Активный]            |
|   | Music6 | Настройка по умолчанию для слайд-шоу с эффектом [Лицо 1: Основной]    |
|   | Music7 | Настройка по умолчанию для слайд-шоу с эффектом [Лицо 2: Ностальгич.] |
|   | Music8 | Настройка по умолчанию для слайд-шоу с эффектом [Лицо 3: Стильный]    |
|   | Выкл   | Музыка не используется.   |
|   | Назад  | Возвращение к экрану настроек.  |

|  |        |   |
|--|--------|---|
| Прочие настр   |        |   |
| Интервал<br>Задана настройка [Авто], когда значение [Простой] не выбрано в качестве [Эффекты]. |        |   |
|  | 1 сек  | Установка интервала отображения изображений для слайд-шоу с эффектом [Простой]. |
|  | 3 сек  |   |
|  | 5 сек  |   |
|  | 10 сек |   |
| ✓  | Авто   | Интервал устанавливается в соответствии с выбранным элементом [Эффекты].        |
| Повторение   |        |   |
| ✓  | Вкл    | Воспроизведение изображений по непрерывному циклу.                              |
|  | Выкл   | После воспроизведения всех изображений слайд-шоу завершится.                    |

#### 🔗 Добавление и изменение музыкальных файлов

Можно записать на фотоаппарат музыкальные файлы с компакт-дисков или файлы MP3 для воспроизведения во время слайд-шоу. Музыкальный файл можно перенести с помощью инструмента [🎵 Музык.инструм.] в меню [📄 (Слайд)] на экране HOME и программного обеспечения “Music Transfer” (прилагается), установленного на компьютере. Для получения подробной информации см. стр. 116 и 118.

- На фотоаппарат можно записать до восьми композиций (восемь заранее установленных композиций (Music1 - Music8) можно заменить записанными композициями).
- Максимальная продолжительность каждого музыкального файла для воспроизведения на фотоаппарате составляет около 5 минут.
- Если не удастся воспроизвести музыкальный файл из-за повреждения или других неисправностей, выполните [Формат музык] (стр. 116) и повторите перенос музыки.

# Удаление изображений

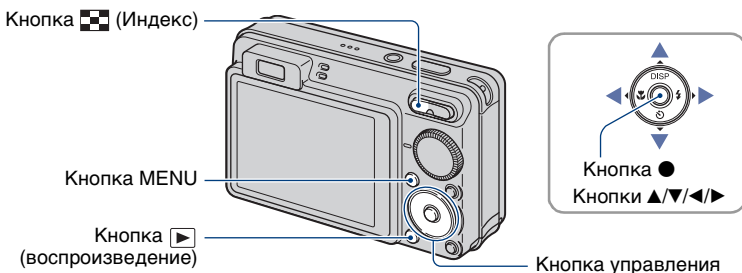



**1** Нажмите кнопку  (воспроизведение).

**2** Нажмите кнопку MENU во время отображения в режиме одиночного изображения или индексном режиме.

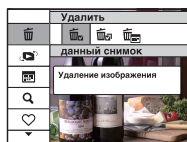
**3** Выберите  [Удалить] с помощью / на кнопке управления.



**4** С помощью кнопок / выберите нужный метод удаления ([данный снимок], [Составные снимки] и [Все изобр. за опр. период]/[Все в этой папке]), а затем нажмите .

- Отображаемые элементы различаются в зависимости от выбранного режима просмотра (стр. 68).

### При выборе [данный снимок]

Выбранное изображение можно удалить.

Выберите [ДА] с помощью кнопки ▲, затем нажмите кнопку ●.

### При выборе [Составные снимки]

Можно выбрать и удалить несколько изображений одновременно.

- 1 Выберите изображения, которые требуется удалить, и нажмите кнопку ●. Изображения отмечаются меткой ✓.

Одиночное  
изображение



Индексный дисплей

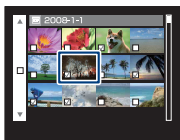

- 2 Нажмите кнопку MENU.

- 3 Выберите [ДА] с помощью кнопки ▲, затем нажмите кнопку ●.

- Для удаления всех изображений даты/папки выберите [Составные снимки] на индексном экране, с помощью ◀ выберите строку, а затем установите флажок ✓.

### При выборе [Все изобр. за опр. период]/[Все в этой папке]

Можно удалить все изображения выбранной даты/папки.

Выберите [ДА] с помощью кнопки ▲, затем нажмите кнопку ●.

# Знакомство с различными функциями - HOME/Меню

## Использование экрана HOME

Экран HOME является главным экраном для всех функций фотоаппарата, и его можно вызвать в любом режиме (съемки/просмотра).

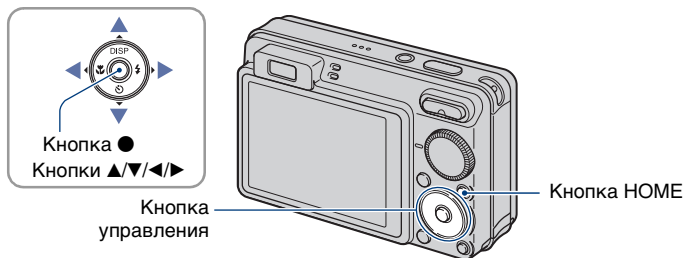

**1** Нажмите кнопку HOME для отображения экрана HOME.









**2** Выберите категорию с помощью кнопки ◀/▶ на кнопке управления.

**3** Выберите элемент с помощью кнопки ▲/▼ и нажмите кнопку ●.

- Экран HOME нельзя открыть при подключения PicBridge или подключении USB.
- Фотоаппарат переводится в режим съемки или просмотра с помощью повторного нажатия кнопки HOME.

## Элементы HOME

При нажатии кнопки HOME отображаются следующие элементы. На экране отображаются только доступные элементы. Информация о каждом элементе отображается в справке, расположенной в нижней части экрана.

| Категории  | Элементы   |
|--|--|
|  Съемка*            | Съемка (стр. 26)   |
|  Просмотр снимков   | Просм. по дате (стр. 68)<br>Просм. папки (стр. 68)<br>Избранные (стр. 68)  |
|  Слайд              | Слайд (стр. 38)<br>Музык.инструм. (стр. 116)<br>Загруз.музык<br>Формат музык   |
|  Печать             | Печать (стр. 122)  |
|  Управление памятью | Инструм.памяти<br>Средство Memory Stick (стр. 85)<br>Формат<br>Изм папк.ЗАПИСИ<br>Созд.папк.ЗАПИС<br>Копировать<br>Устр-во внутр.памяти (стр. 88)<br>Формат  |
|  Установки          | Основные установ.<br>Основные установки 1 (стр. 89)<br>Звук<br>Инициализац.<br>Функц.справ<br>Демо реж. улыбки<br>Основные установки 2 (стр. 91)<br>Подсоед USB<br>Видеовыход<br>COMPONENT<br>Дисп.шир.объект.<br>Установки съемки<br>Установки съемки 1 (стр. 93)<br>Подсветка AF<br>Режим AF<br>Преобр.объектив<br>Линия сетки<br>Цифров увелич<br>Установки съемки 2 (стр. 96)<br>Авто ориент<br>Авто Просмотр<br>Установки часов (стр. 97)<br>Language Setting (стр. 98) |

\* Будет применен тот режим съемки, который был выбран при помощи диска переключения режимов.

## Использование элементов меню

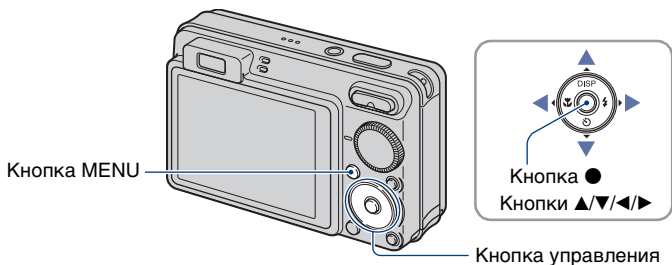

### 1 Нажмите кнопку MENU, чтобы отобразить меню.



#### Функц.справ

Установка [Функц.справ] в положение [Выкл] отключает функцию справки (стр. 89).

- Меню отображается только в режимах съемки или воспроизведения.
- Набор элементов, который станет виден, зависит от выбранного режима.

### 2 Выберите необходимый элемент меню с помощью ▲/▼ на кнопке управления.

- Если необходимый элемент скрыт, удерживайте нажатой кнопку ▲/▼, пока он не появится на экране.

### 3 Выберите настройку с помощью кнопки ◀/▶.



- Если необходимая настройка скрыта, удерживайте нажатой кнопку ◀/▶ пока она не появится на экране.
- Выберите элемент в режиме воспроизведения и нажмите ●.



### 4 Нажмите кнопку MENU, чтобы выключить меню.

# Элементы меню

В зависимости от выбора режима (съемки/просмотра) и положения диска переключения режимов в режиме съемки будут доступны разные элементы меню. На экране отображаются только доступные элементы.

(√: доступный)

Положение диска переключения режимов:

|   |      |   |       |   |
|---|------|---|-------|---|
|  | EASY | P | Сцена |  |
|---|------|---|-------|---|

## Меню съемки (стр. 50)

|  |   |     |   |     |   |
|--|---|-----|---|-----|---|
| Выбор сцены  | – | –   | – | √*2 | – |
| Размер изобр   | √ | √*1 | √ | √   | √ |
| Вспышка  | – | √*1 | – | –   | – |
| Распознавание лиц  | √ | –   | √ | √*2 | – |
| Распознавание улыбок   | – | –   | – | √*2 | – |
| Чувств. обнаруж. улыбки  | – | –   | – | √*2 | – |
| Режим ЗАПИСИ   | √ | –   | √ | √*2 | – |
| Распознавание сцен   | √ | –   | – | –   | – |
| EV   | √ | –   | √ | √   | √ |
| ISO  | – | –   | √ | –   | – |
| Режим измер  | – | –   | √ | –   | √ |
| Фокус  | – | –   | √ | –   | √ |
| Баланс белого  | – | –   | √ | √*2 | √ |
| Баланс бел при подв съем   | – | –   | – | √*2 | – |
| Уров. вспышки  | – | –   | √ | –   | – |
| Ум.эфф.кр.глаз   | √ | –   | √ | √*2 | – |
| DRO  | – | –   | √ | –   | – |
| Цветовой режим   | – | –   | √ | –   | √ |
| SteadyShot   | – | –   | √ | √   | √ |
|  (Установки съемки) | √ | –   | √ | √   | √ |

\*1) Количество элементов, доступных для выбора, ограничено, по сравнению с другими моделями (стр. 28).

\*2) Эта операция ограничена в соответствии с выбранным режимом сцены (стр. 33).

## Меню просмотра (стр. 70)

---

 (Удалить)

 (Список дат)

 (Добав./удал.Избранные)

 (Ретуширование)

 (Защитить)

 (Печать)

 (Выбор папки)

 (Режим просмотра)

 (Фильтр по лицам)

 (Слайд)

 (Выбор различн.размеров)

**DPOF**

 (Поворот.)



# Меню съемки

Ниже описаны функции режима съемки, доступ к которым можно получить с помощью кнопки MENU.

Для получения дополнительной информации о работе с меню см. стр. 47.

Режим, который можно выбрать, отображается белым.



Недоступны

Режимы, выбираемые на экране меню, когда диск переключения режимов установлен в положение SCN

Настройки по умолчанию отмечены значком ✓.

## Выбор сцены: выбор режима выбора сцены



Выбор режима выбора сцены в меню.

Можно выполнять съемку изображений с использованием заданных настроек для учета особенностей съемочного плана (стр. 31).

## Размер изобр: выбор размера изображения



Для получения дополнительной информации см. стр. 12.

## Для фотографий



|   |                       |   |
|---|-----------------------|---|
| ✓ | 40M (только DSC-W170) | Выбор размера изображения для фотосъемки. |
| ✓ | 6M (только DSC-W150)  |   |
|   | 5M                    |   |
|   | 3M                    |   |
|   | VGA                   |   |
|   | 3:2                   |   |
|   | 16:9+                 |   |
|   | 16:9                  |   |

### Для режима Простая съемка

Выбор размера неподвижного изображения для режима Простая съемка.

|                                     |        |   |
|-------------------------------------|--------|---|
| <input checked="" type="checkbox"/> | Больш. | Съемка изображений с размером [10М] (только DSC-W170) или [8М] (только DSC-W150). |
|                                     | Мален. | Съемка изображений с размером [3М].   |

### Для видеосъемки

|                                     |   |  |
|-------------------------------------|---|--|
|                                     |  (Высококач) | Выбор размера изображения для видеосъемки. |
| <input checked="" type="checkbox"/> |  (Стандарт)  |  |
|                                     |              |  |

### Вспышка: настройка вспышки



Выбор настройки вспышки в режиме Простая съемка.

|                                     |      |  |
|-------------------------------------|------|--|
| <input checked="" type="checkbox"/> | Авто | Вспышка срабатывает при недостаточном освещении или при освещении объекта сзади. |
|                                     | Выкл | Вспышка не используется.   |

**Распознавание лиц: распознавание лица объекта**



Позволяет выбрать, следует ли использовать функцию распознавания лиц или нет, а также объект, для которого будет установлен приоритет при выполнении фокусировки с включенной функцией распознавания лиц.

Автоматическое распознавание лиц объектов и регулировка настроек фокуса, вспышки, экспозиции, баланса белого и уменьшения эффекта красных глаз.

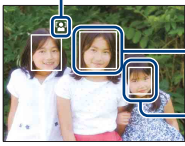
|                      |   |
|----------------------|---|
| (Выкл)               | Не используйте функцию распознавания лиц.   |
| (Авто)               | Выбор лица, на котором будет выполнена автоматическая фокусировка.<br> |
| (Приоритет детей)    | Фокусировка с приоритетом на лицах детей.   |
| (Приоритет взрослых) | Фокусировка с приоритетом на лицах взрослых.  |

- При использовании цифрового увеличения функция распознавания лиц будет недоступна.
- Если для режима выбора сцен установлено значение (Момент.снимок), будет включена функция распознавания лиц.
- Если для режима выбора сцен установлено значение (Момент.снимок), настройкой по умолчанию для [Распознавание лиц] является [Авто].
- Даже если для параметра [Распознавание лиц] установлено значение [Авто] в режиме “Простая съемка”, рамки распознавания лиц отображаться не будут.
- Возможно распознавание лиц до 8 объектов. Однако если в режиме выбора сцен установлен режим (Момент.снимок), возможно распознавание лиц до 4 объектов.
- Если фотоаппарат определяет более одного объекта, фотоаппарат определит главный объект и настроит фокус в соответствии с приоритетами. Рамка распознавания лиц для главного объекта будет иметь оранжевый цвет.
- При нажатии кнопки затвора до половины рамка, для которой выполнена фокусировка, поменяет цвет на зеленый.
- Лица могут определяться неправильно в следующих случаях.
  - Слишком темно или слишком ярко.
  - Лицо частично скрыто темными очками, маской, шляпой и т.д.
  - Человек отвернулся от фотоаппарата.
- В некоторых условиях фотоаппарат не сможет правильно распознать лица детей и взрослых.

### Распознавание улыбок: настройка функции распознавания улыбок



Выбор объекта, для которого будет установлен приоритет для функции Режим Smile Shutter. Для получения дополнительной информации о режиме Smile Shutter см. стр. 34.

|   |                           |   |
|---|---------------------------|---|
| ✓ | [😊] (Авто)                | Автоматическое распознавание и съемка улыбающихся лиц.  |
|   | [👨👩] (Приоритет детей)    | Распознавание и съемка с приоритетом на лицах детей.    |
|   | [👨👩] (Приоритет взрослых) | Распознавание и съемка с приоритетом на лицах взрослых. |

- В некоторых условиях фотоаппарат не сможет правильно определить улыбки.

### Чувств. обнаруж. улыбки: настройка чувствительности функции распознавания улыбок



Установка уровня распознавания улыбок с помощью функции Smile Shutter. Для получения дополнительной информации о режиме Smile Shutter см. стр. 34.

|   |             |                                     |
|---|-------------|-------------------------------------|
|   | 😊 (Низкий)  | Распознавание широкой улыбки.       |
| ✓ | 😊 (Средний) | Распознавание обычной улыбки.       |
|   | 😊 (Высокий) | Распознавание даже малейшей улыбки. |

- В некоторых условиях фотоаппарат не сможет правильно определить улыбки.

Режим ЗАПИСИ: выбор метода серийной съемки



Включение или отключение режима непрерывной съемки при нажатии кнопки затвора.

|   |  |   |
|---|--|---|
| ✓ |  (Нормальн) | <p>Непрерывная съемка не выполняется.</p>   |
|   |  (Серия)    | <p>Последовательная запись 100 изображений при нажатии и удерживании кнопки затвора.</p>  <ul style="list-style-type: none"> <li>• Вспышка установлена в положение  (Принудительная вспышка выключена).</li> </ul>  |
|   | BRK±0,3EV  | <p>Выполняется запись серии из трех изображений с автоматическим смещением величины экспозиции (брекетинг экспозиции).</p>  |
|   | BRK±0,7EV  | <p>Чем больше величина шага брекетинга экспозиции, тем больше смещение величины экспозиции.</p>   |
|   | BRK±1,0EV  | <ul style="list-style-type: none"> <li>• Если не удается определить правильную экспозицию, выполните съемку в режиме брекетинга экспозиции, смещая величину экспозиции. После этого можно будет выбрать изображение с оптимальной экспозицией.</li> </ul>  <ul style="list-style-type: none"> <li>• Если диск переключения режимов установлен в положение , режим брекетинга экспозиции недоступен.</li> <li>• Вспышка установлена в положение  (Принудительная вспышка выключена).</li> </ul> |

**О краткой серии изображений**

- При выполнении записи с помощью таймера самозапуска записывается серия из максимум пяти изображений.
- Интервал записи составляет примерно 0,62 (DSC-W170) или 0,51 секунд (DSC-W150). Интервал записи увеличивается в зависимости от настроек размера изображения.
- При низком уровне заряда батареи либо полной внутренней памяти или “Memory Stick Duo” съемка краткой серии изображений прекращается.
- Фокус, баланс белого и экспозиция регулируются для первого изображения, и эти настройки используются также для других изображений.

### О брекетинге экспозиции

- Фокус и баланс белого регулируются для первого изображения, и эти настройки используются также для других изображений.
- Когда экспозиция регулируется вручную (стр. 57), она сдвигается в соответствии с настроенной яркостью.
- Интервал записи такой же, как и в режиме серийной съемки. В зависимости от условий съемочного плана интервал записи может быть увеличен.
- Если предмет слишком яркий или слишком темный, возможно, не удастся выполнить съемку надлежащим образом при выбранном шаге брекетинга.

### Распознавание сцен: определение сцены съемки и выполнение снимка







Фотоаппарат автоматически определит условия съемки, например освещение объекта сзади или ночная сцена, а затем будет выполнена съемка.







|   |                                 |   |
|---|---------------------------------|---|
| ✓ | iSCN <sup>OFF</sup> (Выкл)      | Распознавание сцен не используется.   |
|   | iSCN (Авто)                     | <p>Фотоаппарат автоматически определит условия съемки, например освещение объекта сзади или ночная съемка, а затем будет выполнена съемка с применением оптимальных настроек.</p> <p>Если фотоаппарату не удалось распознать сцену, съемка будет выполнена, как если бы для распознавания лиц было установлено значение [Выкл].</p> <div data-bbox="397 821 594 969"> </div> <p data-bbox="629 827 930 850">— Значок выбранной настройки</p> <p data-bbox="629 853 930 876">— Значок распознавания сцен</p> |
|   | iSCN <sup>+</sup> (Расширенный) | <p>Будет выполнена съемка одного изображения без использования функции распознавания лиц и одного изображения с использованием этой функции. Рядом со значком распознавания сцен будет отображаться индикатор +. (Сумма двух снимков)</p> <p>Если фотоаппарату не удалось распознать сцену, будет выполнена съемка только одного снимка. В этом случае съемка будет выполнена, как если бы для распознавания лиц было установлено значение [Выкл].</p>  |

## Сцены, которые могут быть определены

Фотоаппарат может распознать следующие типы сцен. Фотоаппарат обозначит оптимальную сцену и отобразит значок.

При нажатии кнопки затвора наполовину во время отображения значка значок меняет цвет на зеленый и распознавание сцены будет подтверждено.

-  Сумерки
-  Портрет в сумерк
-  Сумерки, с использованием штатива
-  Задн. освещ.
-  Портрет при задн освещ

- Распознавание сцен не будет работать в следующих случаях.
  - При серийной съемке
  - При использовании цифрового увеличения
- Даже если для параметра [Распознавание сцен] установлено значение [Авто] в режиме “Простая съемка”, значок выбранной настройки и значок распознавания сцен отображаться не будут.
- Вспышка установлена в положение  (автовспышка) или  (Принудительная вспышка выключена).
- Если для функции распознавания лиц установлен режим [Выкл] и для параметра [Распознавание сцен] установлено значение [Авто] или [Расширенный], то для параметра [Распознавание лиц] будет установлено значение [Авто].
- Если для функции распознавания лиц выбрано значение [Выкл], сцены  (Портрет в сумерк) и  (Портрет при задн освещ) не удастся распознать.
- В некоторых случаях сцены  (Сумерки, с использованием штатива) не удастся распознать в условиях, когда фотоаппарату передаются вибрации даже при использовании штатива.
- В некоторых случаях распознавание сцены  (Сумерки, с использованием штатива) может привести к низкой скорости спуска затвора. Удерживайте фотоаппарат в одном положении при выполнении съемки.
- Значок выбранной настройки и значок распознавания сцен будут отображаться независимо от настроек отображения экрана (стр. 23).
- В некоторых условиях фотоаппарат не сможет распознать эти сцены.

EV: регулировка интенсивности освещения



Экспозиция регулируется вручную.



В направлении -

В направлении +

|   |        |  |
|---|--------|--|
|   | -2.0EV | В направлении -: понижение уровня яркости изображения. |
| ✓ | 0EV    | Автоматическое определение экспозиции фотоаппаратом.   |
|   | +2.0EV | В направлении +: повышение уровня яркости изображения. |

- Подробные сведения об экспозиции, см. стр. 10.
- Значение компенсации можно регулировать с шагом 1/3EV.
- Если съемка объекта выполняется в крайне ярких или темных условиях или используется вспышка, регулировка экспозиции может быть неэффективной.

ISO: выбор чувствительности к световому потоку



Выбор чувствительности ISO.



Низкая чувствительность ISO



Высокая чувствительность ISO



|   |                 |   |
|---|-----------------|---|
| ✓ | ISO AUTO (АВТО) | Можно снизить размытость изображения в темных местах или движущихся объектов путем увеличения чувствительности ISO (выбор большего значения). Однако при повышении чувствительности ISO изображения становятся более зернистыми. Выбирайте значение чувствительности ISO в соответствии с условиями съемки. |
|   | ISO 80          |   |
|   | ISO 100         |   |
|   | ISO 200         |   |
|   | ISO 400         |   |
|   | ISO 800         |   |
|   | ISO 1600        |   |
|   | ISO 3200        |   |

- Подробные сведения о чувствительности ISO, см. стр. 10.
- Если задан режим серии или брекетинга экспозиции, можно выбрать только значения от [ISO AUTO], [ISO 80] до [ISO 400].
- Если съемка выполняется в более ярких условиях, фотоаппарат автоматически улучшает тоновоспроизведение, предотвращая появление белесых изображений (за исключением тех случаев, когда для параметра [ISO] установлено значение [ISO 80]).

Режим измер: выбор режима фотометрии



Выбор режима измерения, который определяет, какая часть объекта будет измерена для определения экспозиции.

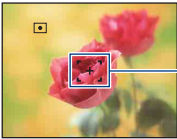



|   |  |   |
|---|--|---|
| ✓ |  (Мульти)                           | Деление на несколько областей и замер каждой области. Фотоаппарат определяет хорошо сбалансированную экспозицию (многошаблонная фотометрия).  |
|   |  (Центр)                            | Выполнение фотометрии для центра изображения и определение экспозиции на основе яркости объекта, находящегося в центре (центральная фотометрия).  |
|   |  (Пятно)<br>(Только для фотографий) | Фотометрия выполняется только для одного участка объекта (местная фотометрия). <ul style="list-style-type: none"> <li>• Эта функция полезна, когда объект подсвечен сзади, или при сильном контрасте между объектом и фоном.</li> </ul>  |

- Подробные сведения об экспозиции, см. стр. 10.
- При использовании точечного или центрального замера для параметра [Фокус] рекомендуется установить значение [Центр AF] для выполнения фокусировки на позицию замера (стр. 60).
- Режим фотометрии можно выбрать, только если для параметра [Распознавание лиц] установлено значение [Выкл].

**Фокус: изменение способа фокусировки**

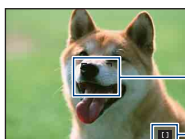

Можно изменить метод фокусировки. В меню можно выбрать подходящий метод, в случае если не удается добиться нужной фокусировки в режиме автоматической фокусировки.

|  |  |  |
|--|--|--|
| <p>✓  (Мульти AF)</p> |  | <p>Автоматическая фокусировка на объекте во всех диапазонах рамки искателя.</p> <ul style="list-style-type: none"> <li>Этот режим удобен, когда объект находится не в центре рамки.</li> </ul>  <p>Рамка диапазона АФ в видоискателе (Только для фотографий)</p> <p>Индикатор рамки диапазона АФ в видоискателе</p>   |
| <p> (Центр AF)</p>    |  | <p>Автоматическая фокусировка на объекте в центре рамки искателя.</p> <ul style="list-style-type: none"> <li>Использование вместе с функцией блокировки АФ позволяет выполнять съемку изображения с нужной композицией.</li> </ul>  <p>Рамка диапазона АФ в видоискателе</p> <p>Индикатор рамки диапазона АФ в видоискателе</p>   |
| <p> (Пятно AF)</p>   |  | <p>Автоматическая фокусировка на очень маленьком объекте или узкой области.</p> <ul style="list-style-type: none"> <li>Использование вместе с функцией блокировки АФ позволяет выполнять съемку изображения с нужной композицией. Надежно зафиксируйте фотоаппарат для предотвращения смещения рамки диапазона АФ в видоискателе с объекта.</li> </ul>  <p>Рамка диапазона АФ в видоискателе</p> <p>Индикатор рамки диапазона АФ в видоискателе</p> |

|                               |  |
|-------------------------------|--|
| 0.5 m                         | Автоматическая быстрая фокусировка на области вокруг предварительно установленного расстояния (полуавтоматический режим). <ul style="list-style-type: none"> <li>• Фокусировка на объекте во всех диапазонах рамки искателя в полуавтоматическом режиме.</li> <li>• Этот режим используется при повторной съемке объекта с одно расстояния.</li> <li>• Используйте режим “Полуавтоматический”, когда сложно получить четкий фокус с помощью автоматической фокусировки, например при съемке объекта через сетку или оконное стекло.</li> </ul> |
| 1.0 m                         |  |
| 3.0 m                         |  |
| 7.0 m                         |  |
| ∞ (неограниченное расстояние) |  |

- АФ означает автоматическую фокусировку.
- При использовании функции цифрового увеличения или подсветки АФ рамка искателя диапазона АФ отключена и отображается в виде пунктирной линии. В этом случае фотоаппарат выполняет фокусировку на объектах в центре экрана.
- Можно изменить способ фокусировки, только если для параметра [Распознавание лиц] установлено значение [Выкл].
- Во время видеосъемки можно выбрать только [Мульти АФ] или [∞].
- Настройка расстояния в полуавтоматическом режиме имеет некоторую погрешность, которая увеличивается при установке для увеличения стороны Т или при наклоне объектива вверх или вниз.

☞ Если объект находится вне фокуса

При выполнении съемки объекта, находящегося на границе кадра (или экрана), или при использовании функции [Центр АФ] или [Пятно АФ] фотоаппарат может не выполнить фокусировку на объект, находящийся на границе кадра.



В этих случаях выполните следующие действия.

- 1) Выполните повторную компоновку снимка таким образом, чтобы объект находился в центре искателя диапазона АФ, и нажмите кнопку затвора наполовину вниз для выполнения фокусировки на объект (блокировка АФ).

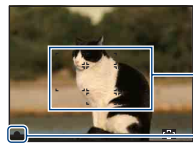

Рамка диапазона АФ в видоискателе

Индикатор блокировки АЭ/АФ

Эту процедуру можно повторять до тех пор, пока кнопка затвора не будет нажата до упора.

- ② Когда индикатор блокировки АЭ/АФ перестанет мигать и загорится, вернитесь к полностью скомпонованному снимку и до конца нажмите кнопку затвора.

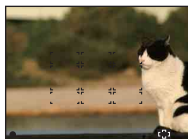



### Баланс белого: регулировка цветových тонов



Регулировка цветových тонов в соответствии с условиями окружающего освещения. Используйте эту функцию, если цвета изображения выглядят неестественно.

|   |                  |   |
|---|------------------|---|
| ✓ | WB AUTO (Авто)   | Автоматическая регулировка баланса белого.  |
|   | ☀ (Дневной свет) | <p>Настройка в соответствии с окружающими условиями (ясная погода, закат, ночные сцены, неоновые вывески или фейерверки).</p>  |
|   | ☁ (Облачный)     | <p>Настройка для облачного неба или затененного места.</p>    |

|  |  |  |
|--|--|--|
|  | <p>☀ (Флуоресцентный свет 1)/<br/>☀ (Флуоресцентный свет 2)/<br/>☀ (Флуоресцентный свет 3)</p> | <p>[Флуоресцентный свет 1]: регулировка для белого флуоресцентного освещения.<br/>[Флуоресцентный свет 2]: регулировка для естественного белого флуоресцентного освещения.<br/>[Флуоресцентный свет 3]: регулировка для дневного белого флуоресцентного освещения.</p>  |
|  | <p>☀ (Лампа накалив)</p>   | <p>Регулировка для мест, освещенных лампой накаливания, или для яркого освещения, например в фотостудии.</p>    |
|  | <p>⚡WB (Вспышка)</p>   | <p>Регулировка цветовых тонов в соответствии с условиями вспышки.</p> <ul style="list-style-type: none"> <li>• Этот элемент недоступен при видеосъемке.</li> </ul>    |

- Для получения подробной информации о балансе белого см стр. 11.
- При мерцающем флуоресцентном освещении функция баланса белого может работать неправильно, даже если выбраны значения [Флуоресцентный свет 1], [Флуоресцентный свет 2] или [Флуоресцентный свет 3].
- При съемке с режимом съемки, отличным от [Вспышка], для параметра [Баланс белого] устанавливается значение [Авто].
- Если в режиме выбора сцен установлен режим 📷 (Под водой), можно использовать [Баланс бел при подв съем] вместо [Баланс белого].

**Баланс бел при подв съем: регулировка цветовых тонов в режиме “Под водой”**



Регулировка цветового тона в режиме (Под водой) (стр. 32).

|                                     |                               |  |
|-------------------------------------|-------------------------------|--|
| <input checked="" type="checkbox"/> | WB (Авто)                     | Будет выполнена автоматическая регулировка цветовых тонов, чтобы они выглядели естественными при подводной съемке. |
|                                     | WB <sub>1</sub> (Подводный 1) | Регулировка для условий съемки под водой с преобладанием синего цвета.   |
|                                     | WB <sub>2</sub> (Подводный 2) | Регулировка для условий съемки под водой с преобладанием зеленого цвета.   |
|                                     | WB (Вспышка)                  | Регулировка для использования вспышки под водой.   |

- В зависимости от цвета воды в некоторых случаях выполнить надлежащую настройку не удастся независимо от того, выбрано значение [Подводный 1] или [Подводный 2].
- При съемке с режимом съемки, отличным от [Вспышка], для параметра [Баланс бел при подв съем] устанавливается значение [Авто].

**Уров. вспышки: регулировка количества света вспышки**



Регулировка количества света вспышки.

|                                     |               |                           |
|-------------------------------------|---------------|---------------------------|
|                                     | - (-)         | Понижение уровня вспышки. |
| <input checked="" type="checkbox"/> | std (Нормал.) |                           |
|                                     | + (+)         | Повышение уровня вспышки. |

- Для изменения режима вспышки см стр. 29.
- Если объект слишком яркий или слишком темный, эта настройка, возможно, не будет действовать.

**Ум.эфф.кр.глаз: настройка функции уменьшения эффекта красных глаз**



Перед съемкой вспышка срабатывает два или более раз, чтобы уменьшить эффект красных глаз.

|           |   |
|-----------|---|
| ✓  (Авто) | При включенной функции распознавания лиц вспышка срабатывает автоматически для уменьшения эффекта красных глаз. |
| (Вкл)     | Вспышка всегда срабатывает, чтобы уменьшить эффект красных глаз.  |
| (Выкл)    | Уменьшение эффекта красных глаз не используется.  |

- Чтобы избежать размытости изображений, надежно зафиксируйте фотоаппарат, пока не будет спущен затвор. Обычно это занимает секунду после нажатия кнопки затвора. В это время также не следует допускать движения объекта.
- Уменьшение эффекта красных глаз может не принести желаемого результата. Он зависит от индивидуальных особенностей и условий, например расстояния до объекта или если объект смотрит в сторону от вспышки в момент ее срабатывания. В этом случае эффект красных глаз можно уменьшить после съемки с помощью настройки [Ретуширование] в меню просмотра (стр. 74).
- При отключенной функции распознавания лиц вспышка не будет срабатывать для уменьшения эффекта красных глаз, даже если выбрано значение [Авто].

**DRO: настройка оптимального значения яркости и контрастности**



Анализ сцены съемки и исправление качества изображения с помощью автоматической корректировки.

|                   |  |
|-------------------|--|
| (Выкл)            | Настройка не выполняется.  |
| ✓  (DRO standard) | Фотоаппарат автоматически настраивает яркость и контрастность всей сцены.        |
| (DRO plus)        | Фотоаппарат автоматически настраивает яркость и контрастность сцены по участкам. |



- DRO – это аббревиатура для функции “Оптимизация динамического диапазона”, которая автоматически выполняет оптимизацию разницы между светлыми и темными частями изображения.
- При некоторых условиях съемки не удастся достичь коррекции.
- Обратите внимание на следующие особенности при установке значения [DRO plus].
  - Для обработки изображения потребуется некоторое время.

- Можно выбрать только значения [ISO AUTO] и от [ISO 80] до [ISO 400].
- При выборе серийной съемки/брекетинга значение [DRO plus] отменяется и устанавливается [DRO standard].

**Цветовой режим: изменение яркости изображения или добавление специальных эффектов**



Уровень яркости изображения можно изменять, применяя различные эффекты.

|   |  |   |
|---|--|---|
| ✓ | <input type="checkbox"/> (Нормал.)             | Устанавливается стандартный цвет изображения.<br>      |
|   | <input checked="" type="checkbox"/> (Яркий)    | Делает цвета изображения более яркими и глубокими.<br> |
|   | <input checked="" type="checkbox"/> (Сепия)    | Устанавливается цвет изображения сепия.<br>           |
|   | <input checked="" type="checkbox"/> (Черн-Бел) | Устанавливается черно-белый режим изображения.<br>   |

• Во время видеосъемки можно выбрать только [Нормал.], [Сепия] или [Черн-Бел].

### SteadyShot: выбор режима подавления размытости



Выбор режима устойчивой съемки.

|                                     |             |   |
|-------------------------------------|-------------|---|
| <input checked="" type="checkbox"/> | (Съемка)    | Включение функции устойчивой съемки при нажатии кнопки затвора наполовину.  |
| <input type="checkbox"/>            | (Непрерывн) | Постоянное использование функции устойчивой съемки. Можно стабилизировать изображения даже при увеличении удаленного предмета.<br>• Заряд батареи расходуется быстрее, чем в режиме [Съемка]. |
| <input type="checkbox"/>            | (Выкл)      | Режим подавления размытости не используется.  |

- В режиме “Автоматич. регулир.” или “Простая съемка” для [SteadyShot] будет установлено значение [Съемка].
- Для видеосъемки можно выбрать только [Непрерывн] или [Выкл].  
Настройкой по умолчанию является [Непрерывн].
- Функция устойчивой съемки может не работать надлежащим образом в следующих случаях:
  - при слишком сильном сотрясении фотоаппарата;
  - при медленной скорости затвора, например при съемке ночных сцен.

### (Установки съемки): выбор настроек съемки



Выбор настроек для функции съемки. Элементы, отображаемые в данном меню, совпадают с элементами меню [ Установки съемки] на экране HOME. См. стр. 46, 93.



При использовании фотоаппарата с картой памяти “Memory Stick Duo” на экране HOME можно выбрать способ воспроизведения изображений (режим просмотра).

При использовании внутренней памяти воспроизведение изображений возможно только в режиме просмотра папки.

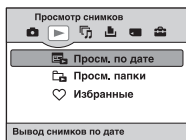

- ① Нажмите кнопку HOME для отображения экрана HOME.
- ② Выберите (Просмотр снимков) с помощью кнопок ◀/▶ на кнопке управления.
- ③ Выберите требуемый режим просмотра с помощью кнопки ▲/▼, а затем нажмите кнопку ●.

## (Просм. по дате): отобразить по дате

Изображения, сохраненные на карте памяти “Memory Stick Duo”, сортируются по дате и отображаются.

Настройка по умолчанию – [Просм. по дате].

## (Просм. папки): отобразить по папке

Отображаются изображения всех созданных папок с помощью функции [Созд.папк.ЗАПИС] меню [Инструм.памяти]. Если новая папка не создана, все изображения помещаются в папку “101MSDCF”. Для получения подробной информации о папке см. стр. 81 и 85.

## (Избранные): отобразить изображения с пометкой “Избранные”

С помощью этой функции можно отобразить изображения с пометкой “Избранные” (стр. 71).

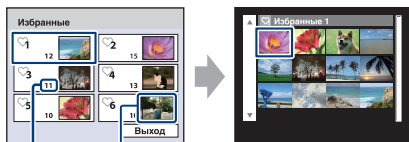

Количество изображений с пометкой “Избранные”

Отображаются изображения с самой поздней датой

- ① Выберите группу “Избранные”, которую требуется воспроизвести, с помощью кнопок ▲/▼/◀/▶ на кнопке управления, а затем нажмите кнопку ●. Отобразятся все изображения выбранной группы “Избранные”.
- ② Выберите изображение, которое требуется воспроизвести в режиме одиночного изображения, и нажмите кнопку ●.

# Меню просмотра

В данном разделе описываются элементы меню, доступные при нажатии кнопки MENU в режиме воспроизведения. Для получения дополнительной информации об использовании меню см. стр. 47.

Режим воспроизведения, который можно выбрать, отображается белым.

Доступно Недоступно







Режим просмотра (Просм. по дате/Просм. папки/Избранные) Внутренняя память

## (Удалить): удаление изображений



Выбор и удаление изображений на экране с одним изображением или на индексном экране, см. стр. 43.

|   |   |
|---|---|
|  (данный снимок)             | Удаление выбранного изображения. <ul style="list-style-type: none"><li>Этот элемент отображается только в режиме одиночного изображения.</li></ul>  |
|  (Составные снимки)          | Выбор и удаление нескольких изображений.  |
|  (Все изобр. за опр. период) | Удаление всех изображений выбранной даты/папки. <ul style="list-style-type: none"><li>Сообщения, которые отображаются на экране, могут отличаться в зависимости от выбранного режима просмотра.</li></ul> |
|  (Все в этой папке)          |   |

## (Режим просмотра): смена режимов просмотра



Выбор режима просмотра. Этот элемент выполняет такую же функцию, что и  (Просмотр снимков) на экране HOME. См. стр. 68.

## (Список дат): выбор даты воспроизведения при использовании функции "Просм. по дате"



С помощью этой функции можно воспроизвести изображения по определенной дате при использовании функции "Просм. по дате".

- Нажмите кнопку MENU во время отображения в режиме одиночного изображения или индексном режиме.
- Выберите [Список дат] с помощью кнопок ▲/▼ на кнопке управления, затем нажмите кнопку ●. Отображается список дат (календарь).



- ③ Выберите дату, которую требуется отобразить, с помощью кнопок ▲/▼/◀/▶, а затем нажмите кнопку ●.

**Q (Фильтр по лицам): воспроизведение изображений, отфильтрованных по определенным условиям**



С помощью этой функции можно отфильтровать изображения и отобразить их.

|              |   |
|--------------|---|
| QOFF (Выкл)  | Фильтрация изображений не выполняется.  |
| Q (Все люди) | Выполняется фильтрация изображений в соответствии с заданными условиями и последующее их отображение. |
| Q (Дети)     |   |
| Q (Младенцы) |   |
| Q (Улыбка)   |   |



- В некоторых случаях изображения могут отображаться/не отображаться ошибочно.
- В некоторых случаях не удастся отфильтровать изображения, снятые с помощью фотоаппаратов Sony более ранних моделей.

**♥ (Добав./удал.Избранные): добавление/удаление избранных изображений**



Выберите изображение и добавьте его в группу “Избранные” или удалите из нее.

|                                  |  |
|----------------------------------|--|
| ♥ (данный снимок)                | Добавить или удалить изображение из группы “Избранные”.<br>• Этот элемент отображается только в режиме одиночного изображения.   |
| ♥ (Составные снимки)             | Выберите несколько изображений и добавьте их в группу “Избранные” или удалите из нее.  |
| ♥ ON (Добав. все за опр. период) | Выберите все изображения в рамках указанной даты и добавьте их в группу “Избранные”.<br>• Этот элемент отображается только в режиме списка при использовании функции “Просм. по дате”. |

|  |   |
|--|---|
|  (Удал. все за опр. период) | Удалить все изображения из выбранного списка даты/избранных.  |
|  (Удалить все из Избранные) | <ul style="list-style-type: none"> <li>• Сообщения, которые отображаются на экране, могут отличаться в зависимости от выбранного режима просмотра.</li> <li>• Этот элемент отображается только в индексном режиме.</li> </ul> |

### Добавление изображения в группу “Избранные”

- ① Выберите изображение, которое требуется добавить в группу “Избранные”, во время отображения в режиме одиночного изображения.
- ② Нажмите кнопку MENU.
- ③ Выберите [Добав./удал.Избранные] с помощью кнопок ▲/▼ на кнопке управления, выберите [данный снимок] с помощью кнопок ◀/▶, затем нажмите кнопку ●.
- ④ Выберите группу “Избранные”, в которую требуется добавить изображение, с помощью кнопок ▲/▼/◀/▶, а затем нажмите кнопку ●.
- ⑤ Нажмите кнопку MENU.
- ⑥ Выберите [ДА] с помощью кнопки ▲, затем нажмите кнопку ●.

### Выбор и добавление нескольких изображений в группу “Избранные”

- ① Нажмите кнопку MENU во время отображения изображений в режиме одиночного изображения или в индексном режиме.
- ② Выберите [Добав./удал.Избранные] с помощью кнопок ▲/▼ на кнопке управления, выберите [Составные снимки] с помощью кнопок ◀/▶, затем нажмите кнопку ●.
- ③ Выберите группу “Избранные”, в которую требуется добавить изображения, с помощью кнопок ▲/▼/◀/▶, а затем нажмите кнопку ●.

В режиме одиночного изображения:

- ④ Отобразите изображение, которое требуется добавить, с помощью кнопок ◀/▶, а затем нажмите кнопку ●.  
На выбранном изображении появится метка ✓.
- ⑤ Нажмите кнопку ◀/▶ для отображения других изображений, которые требуется добавить, а затем нажмите кнопку ●.
- ⑥ Нажмите кнопку MENU.
- ⑦ Выберите [ДА] с помощью кнопки ▲, затем нажмите кнопку ●.

В индексном режиме:

- ④ Выберите изображение, которое требуется добавить, с помощью кнопок ▲/▼/◀/▶, а затем нажмите кнопку ●.  
На выбранном изображении появится метка ✓.
- ⑤ Повторите шаг ④, чтобы добавить другие изображения.  
Для выбора всех изображений с указанной датой выберите соответствующую строку с помощью кнопки ◀, затем нажмите ●.
- ⑥ Нажмите кнопку MENU.
- ⑦ Выберите [ДА] с помощью кнопки ▲, затем нажмите кнопку ●.

### Добавление всех изображений с указанной датой

- ① Нажмите кнопку MENU во время отображения изображений в индексном режиме.
- ② Выберите [Добав./удал.Избранные] с помощью кнопок ▲/▼ на кнопке управления.
- ③ Выберите [Добав. все за опр. период] с помощью кнопок ◀/▶ и нажмите кнопку ●.
- ④ Выберите группу “Избранные”, в которую требуется добавить изображения, с помощью кнопок ▲/▼/◀/▶, а затем нажмите кнопку ●.
- ⑤ Выберите [ДА] с помощью кнопки ▲, затем нажмите кнопку ●.

### Удаление из группы “Избранные”

Выберите изображение, которое требуется удалить, выполнив действия, указанные в разделе “Выбор и добавление нескольких изображений в группу “Избранные””.

Индикатор ♥ исчезнет.

- Выберите [Удал. все за опр. период]/[Удалить все из Избранные], чтобы удалить все изображения с указанной датой или изображения из группы “Избранные”.

### (Слайд): воспроизведение серии изображений



Этот элемент выполняет такую же функцию, что и при нажатии кнопки

 (Слайд).

См. стр. 38.



### (Ретуширование): ретуширование фотографий







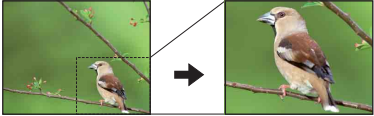

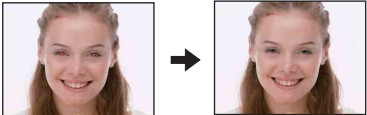

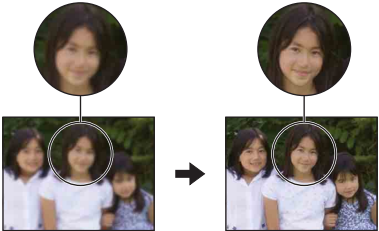
Добавление эффектов или исправление записанных изображений и сохранение их в качестве новых файлов. Исходное изображение сохраняется.

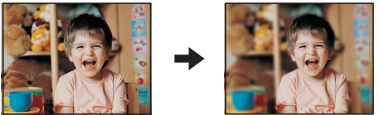



### Ретуширование фотографий

- ① Выберите изображения, которые требуется отретушировать, во время отображения в режиме одиночного изображения.
- ② Нажмите кнопку MENU.
- ③ Выберите [Ретуширование] с помощью ▲/▼ на кнопке управления, затем нажмите ● после выбора требуемого режима с помощью кнопок ◀/▶.
- ④ Выполните ретуширование изображений, следуя инструкциям для каждого режима ретуширования ниже.

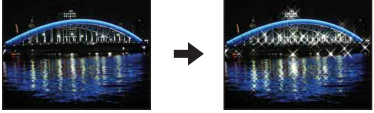



|   |  |
|---|--|
| <p> (Подгонка)</p>               | <p>Выполняется увеличение при воспроизведении изображения, при этом часть изображения будет обрезана.</p>  <ol style="list-style-type: none"> <li>① Нажмите кнопку W/T, чтобы увеличить выделенную часть для подгонки часть.</li> <li>② Выберите точку с помощью кнопок ▲/▼/◀/▶, затем нажмите кнопку MENU.</li> <li>③ Выберите [Размер изобр] с помощью кнопок ▲/▼ и нажмите кнопку ●.<br/>                 Выберите размер изображения для записи с помощью кнопок ▲/▼, затем снова нажмите ●.</li> <li>④ Выберите [ДА] с помощью кнопок ▲/▼, затем нажмите кнопку ●.</li> </ol> <ul style="list-style-type: none"> <li>• Размер подгонки может быть разным для разных изображений.</li> <li>• Качество подогнанного изображения может ухудшиться.</li> </ul> |
| <p> (Коррекция красных глаз)</p> | <p>Исправляет эффект красных глаз, вызываемый вспышкой.</p>  <p>Выберите [ДА] с помощью кнопок ▲/▼, затем нажмите кнопку ●.</p> <ul style="list-style-type: none"> <li>• Возможно, не удастся воспроизвести некоторые эффект красных глаз изображения определенного размера.</li> </ul>   |

|  |  |
|--|--|
| <p> (Нерезкая маска)</p> | <p>Повышает резкость фотоснимка внутри выбранной рамки.</p>  <ol style="list-style-type: none"> <li>① С помощью кнопок ▲/▼/◀/▶ выберите область (рамку) изображения, которое необходимо отретушировать, а затем нажмите кнопку MENU.</li> <li>② Выберите [ДА] с помощью кнопок ▲/▼, затем нажмите кнопку ●.</li> </ol> <ul style="list-style-type: none"> <li>• В зависимости от изображения коррекция может оказаться недостаточной либо качество изображения может снизиться.</li> </ul>  |
| <p> (Мягкий фокус)</p>   | <p>Создание размытости вокруг выбранной точки для выделения объекта.</p>  <ol style="list-style-type: none"> <li>① С помощью кнопок ▲/▼/◀/▶ выберите центральную точку изображения, которое необходимо отретушировать, а затем нажмите кнопку MENU.</li> <li>② Выберите [Уровень] с помощью кнопок ▲/▼ и нажмите кнопку ●.<br/>Выберите уровень ретуширования с помощью кнопок ▲/▼, затем снова нажмите ●.</li> <li>③ Отрегулируйте необходимый диапазон ретуширования при помощи кнопки W/T.</li> <li>④ Выберите [ДА] с помощью кнопок ▲/▼, затем нажмите кнопку ●.</li> </ol> |

|   |   |
|---|---|
| <p> (Частично поддерж. цвет)</p> | <p>Создание черно-белого фона вокруг выбранной точки, чтобы отметить объект.</p>  <ol style="list-style-type: none"> <li>① С помощью кнопок ▲/▼/◀/▶ выберите центральную точку изображения, которое необходимо отретушировать, а затем нажмите кнопку MENU.</li> <li>② Отрегулируйте необходимый диапазон ретуширования при помощи кнопки W/T.</li> <li>③ Выберите [ДА] с помощью кнопок ▲/▼, затем нажмите кнопку ●.</li> </ol>   |
| <p> (Выпуклый объектив)</p>      | <p>Применение эффекта выпуклого объектива вокруг выбранного объекта.</p>  <ol style="list-style-type: none"> <li>① С помощью кнопок ▲/▼/◀/▶ выберите центральную точку изображения, которое необходимо отретушировать, а затем нажмите кнопку MENU.</li> <li>② Выберите [Уровень] с помощью кнопок ▲/▼ и нажмите кнопку ●. Выберите уровень ретуширования с помощью кнопок ▲/▼, затем снова нажмите ●.</li> <li>③ Выберите [ДА] с помощью кнопок ▲/▼, затем нажмите кнопку ●.</li> </ol> |
| <p> (Кросс-фильтр)</p>          | <p>Добавляет эффект сияния для ярких объектов.</p>  <ol style="list-style-type: none"> <li>① Выберите [Уровень] с помощью кнопок ▲/▼ и нажмите кнопку ●. Выберите уровень ретуширования с помощью кнопок ▲/▼, затем снова нажмите ●.</li> <li>② Отрегулируйте необходимую длину ретуширования при помощи кнопки W/T.</li> <li>③ Выберите [ДА] с помощью кнопок ▲/▼, затем нажмите кнопку ●.</li> </ol>   |





|   |  |
|---|--|
| <p> (Радиальная размытость)</p> | <p>Выбор центральной точки для создания эффекта движения на неподвижном изображении.</p>  <ol style="list-style-type: none"> <li>① С помощью кнопок ▲/▼/◀/▶ выберите центральную точку изображения, которое необходимо отретушировать, а затем нажмите кнопку MENU.</li> <li>② Отрегулируйте необходимый диапазон ретуширования при помощи кнопки W/T.</li> <li>③ Выберите [ДА] с помощью кнопок ▲/▼, затем нажмите кнопку ●.</li> </ol>  |
| <p> (Ретро)</p>                 | <p>С помощью этой функции можно снизить резкость изображения за счет размывания фокуса и уменьшения уровня окружающего света, что создает эффект съемки старинным фотоаппаратом.</p>  <ol style="list-style-type: none"> <li>① Выберите [Уровень] с помощью кнопок ▲/▼ и нажмите кнопку ●. Выберите уровень ретуширования с помощью кнопок ▲/▼, затем снова нажмите ●.</li> <li>② Отрегулируйте необходимый диапазон ретуширования при помощи кнопки W/T.</li> <li>③ Выберите [ДА] с помощью кнопок ▲/▼, затем нажмите кнопку ●.</li> </ol> |

|   |   |
|---|---|
| <p> (Улыбка)</p> | <p>С помощью этой функции на лицо человека можно наложить улыбку. При определении фотоаппаратом лица, которое можно ретушировать, вокруг него отобразится рамка.</p>  <p>① Выберите [Уровень] с помощью кнопок ▲/▼ и нажмите кнопку ●.<br/>         Выберите уровень ретуширования с помощью кнопок ▲/▼, затем снова нажмите ●.</p> <p>② Выберите [ДА] с помощью кнопок ▲/▼, затем нажмите кнопку ●.</p> <ul style="list-style-type: none"> <li>• В зависимости от изображения, возможно, не удастся выполнить ретуширование.</li> </ul> |
|---|---|

 (Выбор различн.размеров): изменение размера изображения в соответствии с использованием    

Можно изменить форматное соотношение и размер выполненных снимков, а затем записать их в виде новых файлов.

Можно выполнить преобразование в изображение с форматным соотношением 16:9 для просмотра с качеством высокой четкости или в изображение с размером VGA для размещения в блоге или отправки по электронной почте.



|  |  |
|--|--|
| <p>HDTV ()</p>                          | <p>Выполняется изменение форматного соотношения 4:3/3:2 до формата 16:9 и сохранение изображения с размером 2М.</p>    |
| <p>Сетев.дневник/<br/>Эл.почта ()</p> | <p>Выполняется изменение форматного соотношения 16:9/3:2 до формата 4:3 и сохранение изображения с размером VGA.</p>  |

- ① Выберите изображения, которые требуется отретушировать, во время отображения в режиме одиночного изображения.
- ② Нажмите кнопку MENU.
- ③ Выберите [Выбор различн.размеров] с помощью ▲/▼ на кнопке управления, затем нажмите ● после выбора требуемого размера изображения с помощью кнопок ◀/▶.
- ④ Нажмите кнопку W/T, чтобы увеличить область для подгонки.
- ⑤ Выберите точку с помощью кнопок ▲/▼/◀/▶, затем нажмите кнопку MENU.
- ⑥ Выберите [ДА] с помощью кнопки ▲, затем нажмите кнопку ●.

- Для получения дополнительной информации о размере изображений см. стр. 12.
- Изменить размер видео не удастся.
- Не удастся изменить размер изображений VGA до размера [HDTV].
- При выполнении увеличения и нескольких изменений размера качество изображения может снизиться.

**🔒 (Защитить): предотвращение случайного стирания**    

Защита от случайного стирания изображения. На защищенном изображении появится индикатор  (Защитить).

|   |   |
|---|---|
|  (данный снимок)    | Защита/разблокировка выбранного изображения.<br>• Этот элемент отображается только в режиме одиночного изображения. |
|  (Составные снимки) | Выбор и защита/разблокировка нескольких изображений.  |

**Защита изображения**

- ① Выберите изображения, которые требуется защитить, во время отображения в режиме одиночного изображения.
- ② Нажмите кнопку MENU.
- ③ Выберите [Защитить] с помощью кнопок ▲/▼ на кнопке управления, выберите [данный снимок] с помощью кнопок ◀/▶, затем нажмите кнопку ●.



**Выбор и защита изображений**

- ① Нажмите кнопку MENU во время отображения изображений в режиме одиночного изображения или в индексном режиме.

- ② Выберите параметр [Защитить] с помощью кнопки ▲/▼, выберите [Составные снимки] кнопкой ◀/▶, а затем нажмите кнопку ●.

В режиме одиночного изображения:

- ③ Выберите изображение, которое необходимо защитить, с помощью кнопок ◀/▶, затем нажмите ●.  
На выбранном изображении появится метка ✓.
- ④ Нажмите кнопку ◀/▶ для отображения других изображений, которые требуется защитить, а затем нажмите кнопку ●.
- ⑤ Нажмите кнопку MENU.
- ⑥ Выберите [ДА] с помощью кнопки ▲, затем нажмите кнопку ●.

В индексном режиме:

- ③ Выберите изображение, которое требуется защитить, с помощью кнопок ▲/▼/◀/▶, а затем нажмите кнопку ●.  
На выбранном изображении появится метка ✓.
- ④ Чтобы защитить другие изображения, повторите шаг ③.  
Для выбора всех изображений по дате/папке/избранным выберите соответствующую строку с помощью кнопки ◀, затем нажмите ●.
- ⑤ Нажмите кнопку MENU.
- ⑥ Выберите [ДА] с помощью кнопки ▲, затем нажмите кнопку ●.
- Не удастся защитить все изображения, если их количество превышает 999 файлов.
  - При форматировании удаляются все данные, хранящиеся на носителе информации, даже изображения с защитой, которые впоследствии будет невозможно восстановить.
  - Установка защиты для изображения может занять некоторое время.

### Отмена защиты

Выберите изображение, защиту которого требуется отменить, и разблокируйте его, выполнив шаги, указанные в разделе “Выбор и защита изображений”.



Индикатор  (Защитить) исчезнет.

### DPOF: добавление значка команды печати



Добавление значка команды печати (DPOF) в изображение, которое требуется распечатать.

См. стр. 125.

|   |   |
|---|---|
| DPOF  (данный снимок)    | На выбранном изображении появится метка DPOF.<br>Удаление метки DPOF, когда выбранное изображение имеет метку DPOF. |
| DPOF  (Составные снимки) | Выбор изображений и добавление в них меток DPOF.<br>Удаление уже добавленных меток DPOF.                            |

 (Печать): печать изображения на принтере



Печать изображений, снятых с помощью этого фотоаппарата.  
См. стр. 122.

 (Поворот.): поворот неподвижного изображения



Поворот фотографии.

- ① Откройте изображение, которое требуется повернуть.
- ② Нажмите кнопку MENU для отображения экрана меню.
- ③ Выберите [Поворот.] с помощью кнопок ▲/▼ на кнопке управления, затем нажмите кнопку ●.
- ④ Выберите [↶ ↷], а затем поверните изображение с помощью кнопки ◀▶.
- ⑤ Выберите [ДА] с помощью кнопок ▲/▼, затем нажмите кнопку ●.

- Невозможно выполнить поворот изображений с защитой или видеофрагментов.
- Может не удастся повернуть изображение, снятое на другом фотоаппарате.
- При просмотре изображений на компьютере информация о повороте изображения может быть недоступна в зависимости от программного обеспечения.

 (Выбор папки): выбор папки для просмотра изображений



Выбор папки с изображением для воспроизведения.

- ① Выберите требуемую папку с помощью кнопок ◀▶ на кнопке управления.

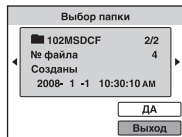

- ② Выберите [ДА] с помощью кнопки ▲, затем нажмите кнопку ●.

**Отмена выбора папки**

Выберите [Выход] при выполнении процедур шага ②, затем нажмите кнопку ●.

 Папки

Фотоаппарат сохраняет изображения в указанную папку на карте памяти “Memory Stick Duo”. Эту папку можно изменить или создать новую.

- Чтобы создать папку → [Созд.папк.ЗАПИС] (стр. 85)
- Чтобы изменить папку для записи изображений → [Изм папк.ЗАПИСИ] (стр. 86)
- Если на карте памяти “Memory Stick Duo” создано несколько папок, и отображается первое или последнее изображение в папке, появятся следующие индикаторы.

: переход к предыдущей папке

: переход к следующей папке

: переход к предыдущей или следующей папке



# Настройка функции Управление памятью и изменение настроек

Настройки по умолчанию можно изменить с помощью (Управление памятью) или (Установки) на экране HOME.

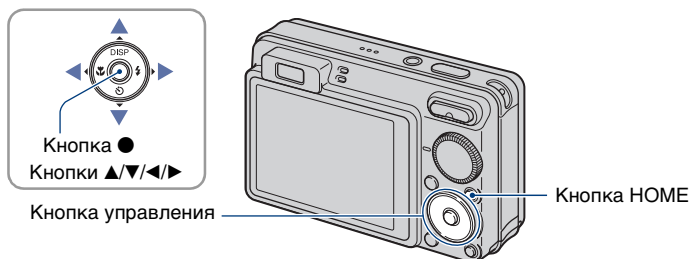

**1** Нажмите кнопку HOME для отображения экрана HOME.

**2** Выберите (Управление памятью) или (Установки) с помощью кнопок ◀▶ на кнопке управления.

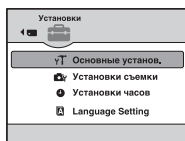

**3** Выберите элемент с помощью кнопки ▲/▼ и нажмите кнопку ●.

**4** Выберите необходимый параметр с помощью кнопок ▲/▼, затем нажмите кнопку ●.

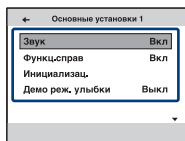

- При нажатии кнопки ◀ отобразится экран HOME.

**5** Выберите настройку с помощью кнопок ▲/▼, затем нажмите кнопку ●.

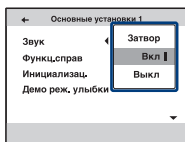

**Отмена изменения настроек**

Выберите [Отмена], если этот элемент отображается на экране, затем нажмите кнопку ●.

В противном случае нажмите кнопку ◀.

- Эта настройка сохранится в памяти даже после выключения питания.
- Фотоаппарат переводится в режим съемки или просмотра с помощью повторного нажатия кнопки HOME.

## Инструм.памяти — Средство Memory Stick

Данный элемент отображается, только если в фотоаппарат вставлена карта памяти “Memory Stick Duo”.

### Формат

Форматирование карты памяти “Memory Stick Duo”. Имеющиеся в продаже карты памяти “Memory Stick Duo” уже отформатированы и готовы к использованию.

• Обратите внимание, что при форматировании безвозвратно стираются все данные с карты памяти “Memory Stick Duo”, включая даже защищенные изображения.

- 1 Выберите [Формат] с помощью кнопок ▲/▼ на кнопке управления, затем нажмите кнопку ●.  
Появится сообщение “Все дан. на карте памяти Memory Stick будут стерты”.
- 2 Выберите [ДА] с помощью кнопки ▲, затем нажмите кнопку ●.  
Начнется форматирование.

### Отмена форматирования

Выберите [Отмена] при выполнении процедур шага ②, затем нажмите кнопку ●.

### Созд.папк.ЗАПИС

Создание папки для записи изображений на карте памяти “Memory Stick Duo”.

- 1 Выберите [Созд.папк.ЗАПИС] с помощью кнопок ▲/▼ на кнопке управления, затем нажмите кнопку ●.  
Появится экран создания папки.

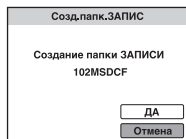

- 2 Выберите [ДА] с помощью кнопки ▲, затем нажмите кнопку ●.  
Будет создана новая папка под номером, на единицу превышающим наибольший номер, и эта папка станет текущей папкой для записи.

### Отмена создания папки

Выберите [Отмена] при выполнении процедур шага ②, затем нажмите кнопку ●.

- Если новая папка не создается, в качестве папки для записи будет выбрана папка “101MSDCF”.
- Можно создавать папки, обозначенные до “999MSDCF”.

- Невозможно удалить папку с помощью фотоаппарата. Для удаления папки используйте компьютер и т.п.
- Изображения записываются во вновь созданную папку, пока не будет создана другая папка или не выбрана другая папка для записи.
- В одной папке может быть сохранено до 4000 изображений. Когда емкость папки превышает, автоматически создается новая папка.
- Для получения дополнительной информации см. “Место хранения файлов изображений и имена файлов” (стр 111).

## Изм папк.ЗАПИСИ

Изменение папки, используемой в настоящий момент для записи изображений.

- ① Выберите [Изм папк.ЗАПИСИ] с помощью кнопок ▲/▼ на кнопке управления, затем нажмите кнопку ●.  
Появится экран выбора папки.

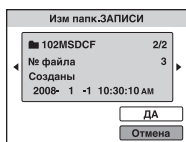

- ② Выберите нужную папку с помощью кнопок ◀/▶, затем выберите [ДА] с помощью кнопки ▲ и нажмите кнопку ●.

### Отмена замены папки записи

Выберите [Отмена] при выполнении процедур шага ②, затем нажмите кнопку ●.

- Невозможно выбрать папку “100MSDCF” в качестве папки для записи.
- Записанные изображения невозможно переместить в другую папку.

## Копировать

Все изображения во внутренней памяти копируются на карту памяти “Memory Stick Duo”.

- ① Вставьте карту памяти “Memory Stick Duo” с достаточной свободной емкостью.
- ② Выберите [Копировать] с помощью кнопок ▲/▼ на кнопке управления, затем нажмите кнопку ●.  
Появится сообщение “Все дан.во внутр.памяти будут скопированы”.
- ③ Выберите [ДА] с помощью кнопки ▲, затем нажмите кнопку ●.  
Начнется копирование.

### Отмена копирования

Выберите [Отмена] при выполнении процедур шага ③, затем нажмите кнопку ●.

- Используйте полностью заряженный батарейный блок. Если попытаться скопировать файлы изображений, используя батарейный блок с низким уровнем заряда, батарейный блок может полностью разрядиться во время копирования, что может привести к ошибке копирования или возможному повреждению данных.
- Нельзя выбрать изображения для копирования.
- Исходные изображения во внутренней памяти сохраняются даже после копирования. Для удаления содержимого из внутренней памяти извлеките карту памяти “Memory Stick Duo” после копирования, а затем отформатируйте внутреннюю память ([Формат] в меню [Устр-во внутр.памяти]) (стр. 88).
- На карте памяти “Memory Stick Duo” будет создана новая папка, и все данные будут скопированы в нее. Нельзя выбрать определенную папку и скопировать в нее изображения.
- Метки **DPOF** (команда печати), содержащиеся в изображениях, не копируются.



## Инструм.памяти — Устр-во внутр.памяти

Данный элемент не отображается, если в фотоаппарат вставлена карта памяти “Memory Stick Duo”.

### Формат

Форматирование внутренней памяти.

- Обратите внимание, что при форматировании безвозвратно стираются все данные из внутренней памяти, включая даже защищенные изображения.

- ① Выберите [Формат] с помощью кнопок ▲/▼ на кнопке управления, затем нажмите кнопку ●.  
Появится сообщение “Все дан. во внутренней памяти будут стерты”.
- ② Выберите [ДА] с помощью кнопки ▲, затем нажмите кнопку ●.  
Начнется форматирование.

### Отмена форматирования

Выберите [Отмена] при выполнении процедур шага ②, затем нажмите кнопку ●.

## 🔧 Основные установ. — Основные установки 1

Настройки по умолчанию отмечены значком ✓.

### Звук

Выбор звукового сигнала во время работы фотоаппарата.

|   |        |   |
|---|--------|---|
|   | Затвор | Включение звука затвора при нажатии кнопки затвора.                                     |
| ✓ | Вкл    | Включение звукового сигнала/звука затвора при нажатии кнопки управления/кнопки затвора. |
|   | Выкл   | Выключение звукового сигнала/звука затвора.   |

### Функц.справ

Во время работы фотоаппарата отображается функциональный справочник.

|   |      |                                      |
|---|------|--------------------------------------|
| ✓ | Вкл  | Отображается справка по функциям.    |
|   | Выкл | Справка по функциям не отображается. |

### Инициализац.

Выполняется инициализация и установка их значений по умолчанию. Изображения во внутренней памяти сохраняются даже при выполнении этой функции.

- ① Выберите [Инициализац.] с помощью кнопок ▲/▼ на кнопке управления, затем нажмите кнопку ●.  
Появится сообщение “Инициализац. всех уст.”.
- ② Выберите [ДА] с помощью кнопки ▲, затем нажмите кнопку ●.  
Будут восстановлены установки по умолчанию.

### Отмена инициализации

Выберите [Отмена] при выполнении процедур шага ②, затем нажмите кнопку ●.

- Не отключайте питание фотоаппарата во время инициализации.

## Демо реж. улыбки

Можно посмотреть демонстрацию режима Smile Shutter.

|   |      |  |
|---|------|--|
|   | Вкл  | Воспроизведение демонстрации при использовании режима Smile Shutter. |
| ✓ | Выкл | Демонстрация не воспроизводится.                                     |

- ① При помощи диска переключения режимов выберите режим 😊 (Режим Smile Shutter) (стр. 32).
- ② Наведите фотоаппарат на объект и нажмите до конца кнопку затвора. Начнется воспроизведение демонстрации.
  - Если в течение 15 секунд с фотоаппаратом не совершается никаких действий, воспроизведение демонстрации начнется автоматически, даже если кнопка затвора не была нажата.
  - Можно временно выйти из демонстрации после ее начала, нажав до конца кнопку затвора.
  - Несмотря на то, что при определении фотоаппаратом улыбки происходит спуск затвора, изображение не будет записано.
  - Чтобы при использовании режима Smile Shutter всегда записывалось изображение, устанавливайте значение [Выкл].

## 🔧 Основные установ. — Основные установки 2

Настройки по умолчанию отмечены значком ✓.

### Подсоед USB

Выбор режима USB при подключении фотоаппарата к компьютеру или к PictBridge-совместимому принтеру с помощью многофункционального кабеля.

|   |              |   |
|---|--------------|---|
| ✓ | Авто         | <p>Фотоаппарат автоматически распознает и устанавливает соединение с компьютером или PictBridge-совместимым принтером (стр. 108 и 122).</p> <ul style="list-style-type: none"> <li>• Если не удастся подсоединить фотоаппарат к PictBridge-совместимому принтеру с помощью параметра [Авто], выберите значение [PictBridge].</li> <li>• Если не удается подключить фотоаппарат к компьютеру или устройству USB с помощью параметра [Авто], выберите параметр [Mass Storage].</li> </ul> |
|   | PictBridge   | Подсоединение фотоаппарата к PictBridge-совместимому принтеру (стр. 122).   |
|   | PTR/MTP      | При подключении фотоаппарата к компьютеру автоматически запускается мастер копирования, изображения в папке для записи фотоаппарата копируются на компьютер. (при использовании Windows Vista/XP, Mac OS X)   |
|   | Mass Storage | Установка соединения Mass Storage между фотоаппаратом и компьютером или другим устройством USB(стр. 108).   |

### COMPONENT

Выбор типа выходного видеосигнала (SD или HD(1080i)) в зависимости от типа подключенного телевизора (стр. 99).

|   |           |   |
|---|-----------|---|
| ✓ | HD(1080i) | Выберите этот пункт для подключения фотоаппарата к телевизору высокой четкости, совместимому с 1080i. |
|   | SD        | Выберите этот пункт для подключения фотоаппарата к телевизору, несовместимому с сигналом HD(1080i).   |

## Видеовыход

Установка выходного видеосигнала в соответствии с системой цветного телевидения подсоединенного видеооборудования. В разных странах и регионах используются различные системы цветного телевидения.

Чтобы просмотреть изображения на экране телевизора, выберите систему цветного телевидения страны или региона использования фотоаппарата (стр. 101).

|      |  |
|------|--|
| NTSC | Установка выходного видеосигнала в режим NTSC (например, для США, Японии). |
| PAL  | Установка выходного видеосигнала в режим PAL (например, для Европы).       |

## Дисп.шир.объект.

При воспроизведении на телевизоре высокой четкости неподвижные изображения формата 4:3 и 3:2 воспроизводятся в формате 16:9. При отображении верхняя и нижняя стороны изображения немного обрезаются.

|        |  |
|--------|--|
| Вкл    | <p>Воспроизведение в формате 16:9.</p>  |
| ✓ Выкл | Функция “Дисп.шир.объект.” не используется.  |

- В широкоэкранный режим можно воспроизвести только изображения формата 4:3 и 3:2. Видео, изображения формата 16:9, портретные изображения увеличить не удастся.
- Изображение, отображаемое на экране ЖКД фотоаппарата не изменяется.

## Установки съемки — Установки съемки 1



Настройки по умолчанию отмечены значком ✓.

### Подсветка АФ

Подсветка АФ обеспечивает заполняющий свет для выполнения более легкой фокусировки на объект в темноте.

Подсветка АФ излучает красный свет, позволяющий фотоаппарату легко выполнить фокусировку при нажатой наполовину кнопке затвора, пока фокус не будет зафиксирован. В это время появится индикатор .

|   |      |                               |
|---|------|-------------------------------|
| ✓ | Авто | Подсветка АФ используется.    |
|   | Выкл | Подсветка АФ не используется. |

- Если свет подсветки АФ не достигает объекта в достаточной мере или если объект не является контрастным, фокусировка не будет выполнена. (Рекомендуется использовать на расстоянии приблизительно до 2,0 м (увеличение: W)/1,7 м (увеличение: T).)
- Фокусировка будет выполнена, как только свет подсветки АФ достигнет объекта, независимо от того, попадет ли свет в центр объекта.
- Подсветку АФ нельзя использовать в следующих случаях:
  - установлен полуавтоматический режим (стр. 61);
  - в режиме выбора сцены выбран режим  (Ландшафт),  (Сумерки) или  (Фейерверки).
- При использовании подсветки АФ обычная рамка искателя диапазона АФ отключена, и в виде пунктирной линии отображается новая рамка искателя диапазона АФ. Автоматическая фокусировка будет выполняться в первую очередь для объектов, расположенных вблизи центра рамки.
- Подсветка АФ излучает очень яркий свет. Хотя нет прямой угрозы для здоровья, не смотрите прямо на излучатель подсветки АФ с близкого расстояния.

### Линия сетки

С помощью линий сетки можно легко установить объект в горизонтальное/вертикальное положение.

|   |      |  |
|---|------|--|
|   | Вкл  | Отображаются линия сетки.<br> |
| ✓ | Выкл | Линии сетки не отображаются.   |

- Линии сетки не записываются.

## Режим AF

Выбор режима автоматической фокусировки.

|   |         |   |
|---|---------|---|
| ☑ | Один    | Автоматическая регулировка фокуса при нажатии наполовину и удержании кнопки затвора. Этот режим используется для съемки стационарных объектов.  |
|   | Монитор | Автоматическая регулировка фокуса до нажатия наполовину и удержания кнопки затвора. В этом режиме сокращено время, требуемое для фокусировки. <ul style="list-style-type: none"> <li>• Заряд батареи расходуется быстрее, чем в режиме [Один].</li> </ul> |

- Настройки режима AF не действуют, если активирована функция распознавания лиц.
- При использовании полуавтоматического режима автоматически устанавливается значение [Один].

## Цифров увелич

Выбор режима цифрового увеличения. Фотоаппарат увеличивает изображение с помощью оптического увеличения (до 5x). При увеличении больше, чем в 5x фотоаппарат использует интеллектуальное или точное цифровое увеличение.

|   |  |   |
|---|--|---|
| ☑ | Интел.увел<br>(Интеллектуальное<br>увеличение)<br>(sQ) | Цифровое увеличение изображения в диапазоне, при котором изображение не будет искажено, в соответствии с размером изображения.<br>Эта функция недоступна в следующих случаях. <ul style="list-style-type: none"> <li>– Для параметра “Размер изображения” установлено значение [10M], [3:2 (8M)] или [16:9 (7M)] (только модель DSC-W170).</li> <li>– Для параметра “Размер изображения” установлено значение [8M], [3:2 (7M)] или [16:9 (6M)] (только модель DSC-W150).</li> </ul> <ul style="list-style-type: none"> <li>• Общий масштаб увеличения при интеллектуальном увеличении показан в следующей таблице.</li> </ul> |
|   | Точность<br>(Точное цифровое<br>увеличение)<br>(PQ)    | Общий масштаб увеличения размеров всех изображений приблизительно 10x, включая оптическое увеличение 5x. Однако следует помнить, что при использовании цифрового увеличения качество изображения ухудшается.  |
|   | Выкл   | Цифровое увеличение не используется.  |

### Размер изображения и общий масштаб увеличения при использовании интеллектуального увеличения (включая оптическое увеличение 5x)

| Размер    | Общий масштаб увеличения |              |
|-----------|--------------------------|--------------|
|           | DSC-W170                 | DSC-W150     |
| 5M        | Прибл. 7,0 ×             | Прибл. 6,3 × |
| 3M        | Прибл. 8,9 ×             | Прибл. 8,0 × |
| VGA       | Прибл. 28 ×              | Прибл. 25 ×  |
| 16:9 (2M) | Прибл. 9,5 ×             | Прибл. 8,5 × |

- Цифровое увеличение нельзя использовать в следующих случаях:
  - в режиме выбора сцены выбран режим ☺ (Режим Smile Shutter);
  - Экран ЖКД отключен;
  - выполняется видеосъемка.

### Преобр.объектив

Настройка для достижения соответствующего фокуса при подсоединении преобразовательного объектива (не прилагается). Присоедините адаптер для объектива (не прилагается), а затем присоедините преобразовательный объектив.

|                                     |                           |  |
|-------------------------------------|---------------------------|--|
| <input type="checkbox"/>            | Теле (D <sub>T</sub> )    | Подсоединение преобразовательного телеобъектива.             |
| <input type="checkbox"/>            | Широкий (D <sub>W</sub> ) | Подсоединение преобразовательного широкоугольного объектива. |
| <input checked="" type="checkbox"/> | Выкл                      | Объектив не подсоединяется.                                  |

- При использовании встроенной вспышки может быть перекрыт свет вспышки, что приведет к возникновению тени.
- При съемке проверяйте композицию изображения на экране ЖКД.
- Для режима “Макро” устанавливается значение (авто).
- Доступна только ограниченная область увеличения.
- Доступна только ограниченная область фокусировки.
- Подсветка АФ не излучает свет.
- Выбрать полуавтоматический режим не удастся.
- При съемке изображений с использованием преобразовательного телеобъектива (не прилагается) в режимах (Ландшафт) и (Сумерки) фотоаппарат может также выполнять фокусировку на близкорасположенных объектах.
- При съемке изображений с использованием преобразовательного объектива (не прилагается), возможно, не удастся использовать оптимальный эффект режима (Фейерверки).
- См. также инструкции по эксплуатации, прилагаемые к преобразовательному объективу.

## Установки съемки — Установки съемки 2

Настройки по умолчанию отмечены значком ✓.

### Авто ориент

Если при съемке портретного (вертикального) изображения выполняется поворот фотоаппарата, изменение положения записывается и изображение отображается в портретном положении.

|   |      |  |
|---|------|--|
| ✓ | Вкл  | Запись изображения с правильной ориентацией. |
|   | Выкл | Автоматическая ориентация не используется.   |

- По бокам изображений, ориентированных вертикально, отображаются черные поля.
- Ориентация изображения может быть записана неправильно в зависимости от угла поворота фотоаппарата при съемке. Если изображение записано с неправильной ориентацией, можно повернуть его, выполнив процедуру, описанную на стр. 81.
- Не удастся использовать автоматическую ориентацию, если в режиме выбора сцены выбран режим  (Под водой).

### Авто Просмотр

Отображение записанного изображения на экране в течение приблизительно двух секунд сразу после фотосъемки.

|   |      |  |
|---|------|--|
| ✓ | Вкл  | Использование автоматического просмотра. |
|   | Выкл | Автоматический просмотр не используется. |

- Если нажать кнопку затвора наполовину, то дисплей записанного изображения исчезнет и можно будет немедленно выполнить съемку следующего изображения.
- Функцию автоматического просмотра не удастся использовать в следующих случаях:
  - Съемка в режиме серийной съемки/брекетинга
  - Для параметра [Распознавание сцен] установлено значение [Авто] или [Расширенный].











## ⌚ Установки часов

### Установки часов

Установка даты и времени.

- ① Выберите [⌚ Установки часов] из  (Установки) на экране HOME.



- ② Нажмите  на кнопке управления.
- ③ Выберите формат отображения даты с помощью кнопок / , затем нажмите кнопку .
- ④ Выберите каждый элемент с помощью кнопок /  и установите численные значения с помощью кнопок / , затем нажмите .
- ⑤ Выберите [ДА], затем нажмите кнопку .

- Полночь обозначается как 12:00 AM, а полдень как 12:00 PM.

### Отмена установки часов

Выберите [Отмена] при выполнении процедур шага ⑤, затем нажмите кнопку .

---

## **A Language Setting**

### Language Setting

Выбор языка, используемого для элементов меню, предупреждений и сообщений.



Изображения можно просматривать на экране телевизора, подсоединив фотоаппарат к телевизору. Тип соединения зависит от типа телевизора, к которому подсоединен фотоаппарат.

## Просмотр изображений посредством подсоединения фотоаппарата к телевизору с помощью прилагаемого многофункционального кабеля

Перед подсоединением фотоаппарата к телевизору выключите питание фотоаппарата и телевизора.

### 1 Подсоедините фотоаппарат к телевизору с помощью многофункционального кабеля (прилагается).

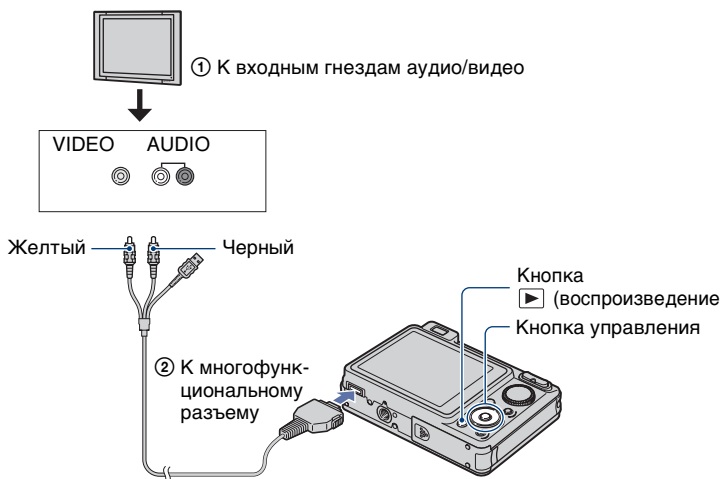

- Если на телевизоре имеются входные стереофонические гнезда, подсоедините штекер аудио (черный) многофункционального кабеля к левому гнезду аудио.

### 2 Включите телевизор и настройте вход.

- См также инструкции по эксплуатации, прилагаемые к телевизору.

### 3 Нажмите кнопку (▶) (воспроизведение), чтобы включить фотоаппарат.

Изображения, снятые фотоаппаратом, появятся на экране телевизора. Нажмите кнопки ◀▶ на кнопке управления для выбора нужного изображения.

- При использовании фотоаппарата за границей, возможно, потребуется переключить выходной видеосигнал на сигнал, соответствующий системе телевизора (стр. 92).

### Просмотр изображения посредством подсоединения фотоаппарата к телевизору высокой четкости

Можно посмотреть изображение высокого качества\*, записанное на фотоаппарате, подсоединив фотоаппарат к телевизору HD (высокой четкости) с помощью Переходной кабель выходного сигнала высокой четкости (не прилагается).

Перед подсоединением фотоаппарата к телевизору выключите питание фотоаппарата и телевизора.

\* Изображения, снятые с размером [VGA], не удастся воспроизвести в формате HD.

- В режиме [Дисп.шир.объект.] неподвижные изображения формата 4:3 или 3:2 могут быть воспроизведены в формате 16:9 (стр. 92).
- В режиме [Выбор различн.размеров] можно изменить формат на 16:9 для просмотра с высокой четкостью (стр. 78).

#### 1 Подсоедините фотоаппарат к телевизору HD (высокой четкости) с помощью Переходной кабель выходного сигнала высокой четкости(не прилагается).

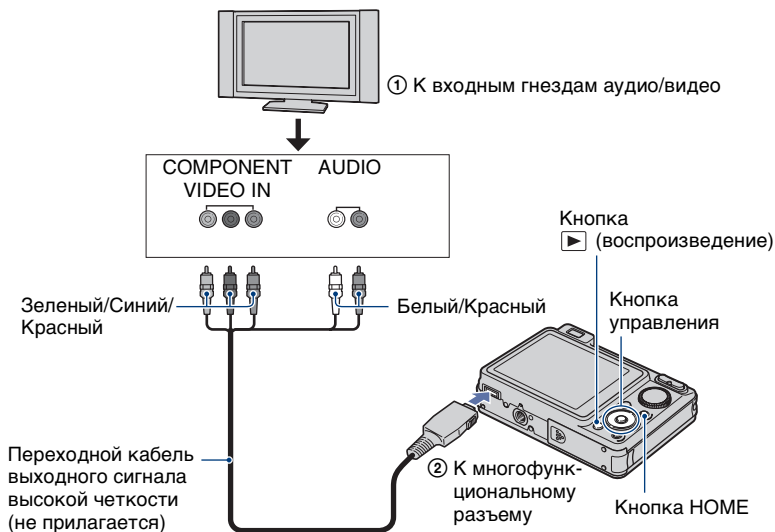

---



## 2 Включите телевизор и настройте вход.

- См также инструкции по эксплуатации, прилагаемые к телевизору.

---

## 3 Нажмите кнопку (воспроизведение), чтобы включить фотоаппарат.

Изображения, снятые фотоаппаратом, появятся на экране телевизора.

Нажмите кнопки   на кнопке управления для выбора нужного изображения.

- 
- Установите для параметра [COMPONENT] значение [HD(1080i)] в меню [Основные установки 2], выбрав  (Установки) на экране HOME (стр. 91).
  - При использовании фотоаппарата за границей, возможно, потребуется переключить выходной видеосигнал на сигнал, соответствующий системе телевизора (стр. 92).
  - Нельзя просматривать видеоклипы в формате сигналов [HD(1080i)]. Установите для параметра [COMPONENT] значение [SD] при просмотре видео (стр. 91).

### О “PhotoTV HD”

Данный фотоаппарат поддерживает стандарт “PhotoTV HD”.

Подключив PhotoTV HD-совместимые устройства Sony с помощью переходной кабель выходного сигнала высокой четкости (не прилагается), можно просматривать фотографии с потрясающим качеством Full HD.

Стандарт PhotoTV HD позволяет воспроизводить высокодетализированные изображения с тонкой передачей текстур и цветов, подобной фотографии.

- Необходимо также настроить телевизор. Для получения дополнительной информации см. инструкции по эксплуатации телевизора.

### О системах цветного телевидения

Для просмотра изображений на экране телевизора потребуется телевизор с входным видеогнездом и многофункциональный кабель. Система цвета телевизора должна соответствовать системе цифрового фотоаппарата.

Проверьте следующие списки, чтобы ознакомиться с системами цветного телевидения страны или региона, где используется фотоаппарат.

#### Система NTSC

Багамские острова, Боливия, Венесуэла, Канада, Колумбия, Корея, Мексика, Перу, Суринам, США, Тайвань, Филиппины, Центральная Америка, Чили, Эквадор, Ямайка, Япония и т. д.

#### Система PAL

Австралия, Австрия, Бельгия, Венгрия, Германия, Голландия, Гонконг, Дания, Испания, Италия, Китай, Кувейт, Малайзия, Новая Зеландия, Норвегия, Польша, Португалия, Сингапур, Словацкая Республика, Соединенное Королевство, Таиланд, Финляндия, Чешская Республика, Швейцария, Швеция и т.д.

**Система PAL-M**

Бразилия

**Система PAL-N**

Аргентина, Парагвай, Уругвай

**Система SECAM**

Болгария, Гвиана, Иран, Ирак, Монако, Россия, Украина, Франция и т.д.



# Использование компьютера с системой Windows

Для получения подробной информации об “Использование компьютера Macintosh” (стр 117). В основе рисунков экранов, используемых в этом разделе, лежит версия на английском языке.



**Сначала установите программное обеспечение (прилагается) (стр. 105)**



- Установка следующего программного обеспечения.
  - “Picture Motion Browser”
  - “Music Transfer”

**Копирование изображений на компьютер (стр. 108)**



- Копирование изображений на компьютер с помощью “Picture Motion Browser”.
- Использование изображений с помощью “Picture Motion Browser” и “Music Transfer” следующим образом.
  - Просмотр изображений, сохраненных на компьютере.
  - Редактирование изображений.
  - Отображение мест съемок фотографий на карте в режиме онлайн.
  - Создание диска, содержащего снятые изображения (требуется пишущий дисковод для дисков CD или DVD).
  - Печать или сохранение фотографий со вставленной датой.
  - Добавление/изменение музыки для слайд-шоу (с помощью “Music Transfer”).

Дополнительную информацию по данному изделию и ответы на часто задаваемые вопросы см. на веб-узле поддержки покупателей компании Sony.  
<http://www.sony.net/>

### Рекомендуемая компьютерная среда

Для компьютера, к которому подсоединяется фотоаппарат, рекомендуется следующая среда.

#### Рекомендуемая среда компьютера для копирования изображений

**ОС (предварительно установленная):** Microsoft Windows 2000 Professional с пакетом обновления SP4, Windows XP\* с пакетом обновления SP2/Windows Vista\*

- Работа в обновленных операционных системах, описанных выше, или в мульти-загрузочной среде правильная работа не гарантируется.

**Разъем USB:** входит в стандартный комплект поставки

#### Рекомендуемая среда для использования программ “Picture Motion Browser” и “Music Transfer”

**ОС (предварительно установленная):** Microsoft Windows 2000 Professional с пакетом обновления SP4, Windows XP\* с пакетом обновления SP2/Windows Vista\*

**ЦП:** Intel Pentium III 500 МГц или более мощный (рекомендуется: Intel Pentium III 800 МГц или более мощный)

**Память:** 256 Мб или больше (рекомендуется: 512 Мб или больше)

**Жесткий диск:** для установки на жестком диске требуется около 400 Мб или более

**Дисплей:** разрешение экрана: 1024 × 768 точек или больше

\* 64-разрядные версии и версия Starter (Edition) не поддерживаются.

#### Примечания по подсоединению фотоаппарата к компьютеру

- Компьютерная среда должна также отвечать требованиям к функционированию ОС.
- Для всех рекомендуемых выше компьютерных сред правильная работа не гарантируется.
- При одновременном подсоединении двух или более устройств USB к одному компьютеру некоторые устройства, включая фотоаппарат, могут не функционировать в зависимости от типов используемых устройств USB.
- При использовании концентратора USB правильная работа не гарантируется.
- При подсоединении фотоаппарата с помощью интерфейса USB, совместимого с Hi-Speed USB (совместимый с USB 2.0), обеспечивается усовершенствованная передача данных (высокоскоростная передача), поскольку данный фотоаппарат поддерживает интерфейс Hi-Speed USB (совместимый с USB 2.0).
- При подсоединении к компьютеру доступно четыре режима соединения USB: [Авто] (по умолчанию), [Mass Storage], [PictBridge] и [PTP/MTP]. В данном разделе в качестве примеров описываются режимы [Авто] и [Mass Storage]. Для получения дополнительной информации о [PictBridge] и [PTP/MTP] см. стр. 91.
- Когда компьютер возобновляет работу из режима ожидания или спящего режима, связь между фотоаппаратом и компьютером может восстановиться с некоторой задержкой.

# Установка программного обеспечения (прилагается)

Можно установить программное обеспечение (прилагается), выполнив следующую процедуру.

- Войдите в систему в качестве администратора.

---

## 1 Включите компьютер и вставьте диск CD-ROM (прилагается) в дисковод CD-ROM.

Появится экран меню установки.



- Если он не появляется, дважды щелкните [Computer] (в Windows XP/2000, [My Computer]) →  (SONYPICUTIL).
- Может появиться экран AutoPlay. Выберите “Run Install.exe.” и выполните инструкции по установке, которые отображаются на экране.

---

## 2 Нажмите кнопку [Install].

Появится экран “Choose Setup Language”.

---

## 3 Выберите нужный язык, затем нажмите кнопку [Next].

Появится экран [Location Settings].

---

## 4 Выберите [Region] и [Country/Area], затем нажмите кнопку [Next].

Когда появится сообщение [Welcome to the InstallShield Wizard for Sony Picture Utility], нажмите [Next].

Появится экран “License Agreement”. Внимательно прочитайте соглашение. Если вы принимаете условия соглашения, установите кнопку-переключатель рядом с пунктом [I accept the terms of the license agreement], а затем нажмите кнопку [Next].

---



## 5 Следуйте инструкциям, появляющимся на экране, для завершения установки.

- Когда появится сообщение с запросом на подтверждение перезагрузки компьютера, перезагрузите компьютер, следуя инструкциям, появляющимся на экране.
- DirectX можно установить в зависимости от операционной системы, используемой в компьютере.

---

## 6 Извлеките диск CD-ROM после завершения установки.

- Установка следующего программного обеспечения.
  - Picture Motion Browser
  - Music Transfer

|  |   |
|--|---|
| <p>После установки программного обеспечения на рабочем столе будут созданы значки ярлыков для “Picture Motion Browser”, “Руководство по PMB” и “Music Transfer”.</p> |   |
| <br>PMB – Picture<br>Motion<br>Browser  | <p>Дважды щелкните для запуска “Picture Motion Browser”.</p>        |
| <br>PMB Guide   | <p>Дважды щелкните для запуска приложения “Руководство по PMB”.</p> |
| <br>Picture<br>Packæ...   | <p>Дважды щелкните для запуска “Music Transfer”.</p>                |

# Использование “Picture Motion Browser” (прилагается)

С помощью данной программы можно выполнять различные операции с неподвижными изображениями и видеосъемкой, снятыми с помощью фотоаппарата. В данном разделе приводится краткое описание программы “Picture Motion Browser”.

## “Picture Motion Browser” обзор

С помощью программы “Picture Motion Browser” можно:

- импортировать изображения, снятые с помощью фотоаппарата, и отображать их на компьютере;
- организовывать изображения на компьютере для просмотра в календарном порядке по дате съемки;
- Просмотр файлов изображений, сохраненных на компьютере, с помощью фотоаппарата путем их копирования на карту памяти “Memory Stick Duo”.
- Ретуширование фотографий например, (Коррекция красных глаз и т.п.), печать и отправка фотографий в качестве вложений электронной почты, изменение даты съемки и другое;
- Печать или сохранение неподвижных изображений со вставленной датой.
- Создание диска с данными с помощью дисководов с функцией записи на диск CD или DVD;
- Загрузка изображений в Интернет.
- Для получения дополнительной информации см. “Руководство по PMB”.

## Запуск программы “Руководство по PMB”

Дважды щелкните значок  (Руководство по PMB) на рабочем столе.

Чтобы получить доступ к программе “Руководство по PMB” из меню “Пуск”, нажмите [Start] → [All Programs] (в системе Windows 2000, [Programs]) → [Sony Picture Utility] → [Help] → [Руководство по PMB].

## Запуск и выход из программы “Picture Motion Browser”

### Запуск программы “Picture Motion Browser”

Дважды щелкните значок  (Picture Motion Browser) на рабочем столе. Или в меню “Пуск” нажмите [Start] → [All Programs] (в системе Windows 2000, [Programs]) → [Sony Picture Utility] → [PMB - Picture Motion Browser].

- Во время первого запуска программы “Picture Motion Browser” на экране отобразится подтверждающее сообщение информационного приложения. Выберите [Start]. С помощью этой функции можно получить доступ к новостям, например о появлении обновлений программного обеспечения. Можно изменить настройки позже.

### Выход из “Picture Motion Browser”

Нажмите кнопку  в правом верхнем углу экрана.

# Копирование изображений на компьютер с помощью "Picture Motion Browser"

## Подготовка фотоаппарата и компьютера

**1** Вставьте карту памяти "Memory Stick Duo" с записанными изображениями в фотоаппарат.

- При копировании изображений во внутреннюю память этот пункт выполнять не нужно.

**2** Вставьте заряженный батарейный блок в фотоаппарат или подключите его к электрической розетке с помощью адаптера переменного тока (не прилагается) и многофункционального кабеля USB/AV/DC IN (не прилагается).

- При копировании изображений на компьютер с использованием батарейного блока с низким уровнем заряда может произойти сбой копирования или повреждение данных, если батарейный блок разрядится слишком быстро.

**3** Включите компьютер, а затем нажмите кнопку  (воспроизведение).

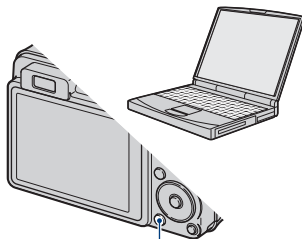

Кнопка  (воспроизведение)

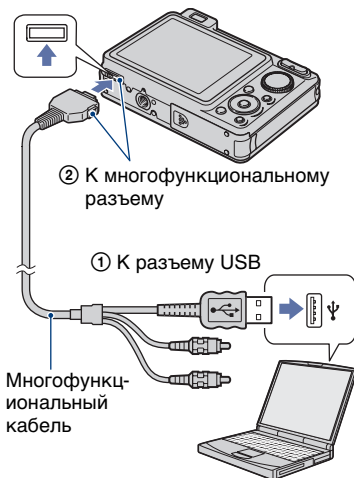

## Подсоединение фотоаппарата к компьютеру

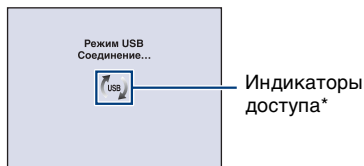

На экране фотоаппарата появится сообщение "Соединение...".



Если соединение USB устанавливается в первый раз, компьютер автоматически запустит программу по распознаванию фотоаппарата. Подождите некоторое время.

\*  отображается на экране во время сеанса связи. Не работайте на компьютере, пока горит этот индикатор. Когда индикатор изменится на , можно снова использовать компьютер.

- Если сообщение "Mass Storage" не появляется, установите для параметра [Подсоед USB] значение [Mass Storage] (стр. 91).

## Копирование изображений на компьютер

### 1 Подсоедините фотоаппарат к компьютеру, как описано в разделе "Подсоединение фотоаппарата к компьютеру".

После установки соединения USB автоматически появится экран [Import Media Files] программы "Picture Motion Browser".



- При использовании слота Memory Stick см стр. 112.
- Если появится окно AutoPlay Wizard, закройте его.

### 2 Выполните импортирование изображений.

Чтобы начать импортировать изображения, нажмите кнопку [Import].

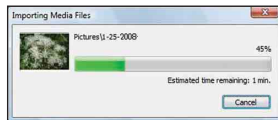

По умолчанию изображения импортируются в папку, созданную в папке "Pictures" (в системе Windows XP/2000, "My Pictures"), имя которой соответствует дате импортирования.

- Для получения дополнительной информации о "Picture Motion Browser" см. "Руководство по PMB".

## Просмотр изображений на компьютере

По завершении импортирования будет запущена программа "Picture Motion Browser". Отобразятся миниатюрные изображения импортированных фотографий.



- Папка "Pictures" (в системе Windows XP/2000, "My Pictures") задана в качестве папки по умолчанию в программе "Viewed folders".

Можно организовывать изображения на компьютере для просмотра в календарном порядке по дате съемки. Для получения дополнительной информации см. "Руководство по РМВ".

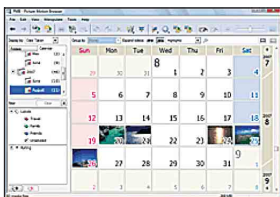

Пример экрана отображения по месяцам

## Отключение соединения USB

Выполните процедуры с шага ① по ④ ниже до выполнения следующих действий:

- отсоединение многофункционального кабеля;
- извлечение карты памяти "Memory Stick Duo";
- установка карты памяти "Memory Stick Duo" в фотоаппарат после копирования изображений из внутренней памяти;
- выключение питания фотоаппарата.

- ① Дважды щелкните значок безопасного отключения устройства на рабочем столе.

Windows Vista



Дважды щелкните здесь

Windows XP/Windows 2000



Дважды щелкните здесь

- ② Выберите  (USB Mass Storage Device) → [Stop].
- ③ Подтвердите выбор устройства в окне подтверждения, затем нажмите кнопку [OK].
- ④ Нажмите кнопку [OK]. Устройство отключено.
  - При использовании системы Windows Vista/XP пункт ④ выполнять не требуется.

## Место хранения файлов изображений и имена файлов

Файлы изображения, записанные с помощью этого фотоаппарата, группируются в виде папок на карте памяти “Memory Stick Duo” или внутренней памяти.

### Пример: просмотр папок в Windows Vista

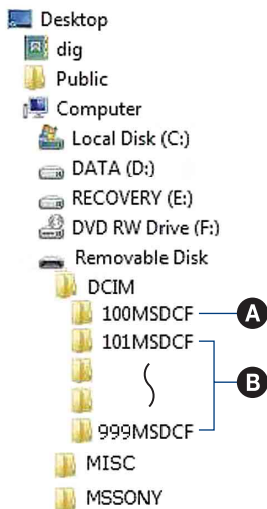

- A** Папка, содержащая данные изображений, записанные с помощью фотоаппарата, не оснащенного функцией создания папок.
- B** Папка, содержащая данные изображений, записанные с помощью этого фотоаппарата. Имеются следующие папки, если новые не создаются.
- “Memory Stick Duo”: “101MSDCF” только

- Внутренняя память: “101\_SONY” только
- Невозможно записать изображения в папку “100MSDCF”. Изображения в данной папке доступны только для просмотра.
- Невозможно записать изображения в папку “MISC” или воспроизвести их.
- имена файлам изображений присваиваются следующим образом.
  - Файлы фотоснимков: DSC0□□□□.JPG
  - Файлы видеозаписей: MOV0□□□□.MPG
  - Файлы индексных изображений, записанные при видеосъемке: MOV0□□□□.THM
- - любое число в диапазоне от 0001 до 9999. Числовая часть названия видеосюжета, записанного в режиме видеосъемки, и соответствующего ему файла индексного изображения одна и та же.
- Для получения дополнительной информации о папках см. стр. 81 и 85.

# Копирование изображений на компьютер без программы “Picture Motion Browser”

Изображения можно скопировать на компьютер без программы “Picture Motion Browser” следующим образом.

## Для компьютера, в котором имеется слот Memory Stick

Извлеките карту памяти “Memory Stick Duo” из фотоаппарата и вставьте ее в адаптер для Memory Stick Duo. Вставьте адаптер карты памяти Memory Stick Duo в компьютер и скопируйте изображения.

- Даже при использовании системы Windows 95/98/98 Second Edition/NT/Me можно копировать изображения, вставив карту памяти “Memory Stick Duo” в слот для Memory Stick компьютера.
- Если карта памяти “Memory Stick PRO Duo” не распознается, см стр. 134.

## Для компьютера, в котором отсутствует слот Memory Stick

Установите соединение USB и выполните шаги по копированию изображений.

- На экранах, приведенных в данном разделе, показана процедура копирования изображений с карты памяти “Memory Stick Duo”.
- Этот фотоаппарат не совместим с операционными системами Windows 95/98/98 Second Edition/NT/Me. Для копирования изображений с карты памяти “Memory Stick Duo” на компьютер используйте доступные в продаже устройства чтения/записи для карт памяти Memory Stick.  
Для копирования изображений, хранящихся во внутренней памяти, на компьютер, сначала скопируйте изображения на карту памяти “Memory Stick Duo”, а затем – на компьютер.

## Копирование изображений на компьютер с системой Windows Vista/XP

В данном разделе описывается пример копирования изображений в папку “Documents” (для системы Windows XP: “My Documents”).

### 1 Подготовьте фотоаппарат и компьютер.

Выполните процедуру, описанную в разделе “Подготовка фотоаппарата и компьютера” на стр. 108.

### 2 Подсоедините фотоаппарат к компьютеру с помощью многофункционального кабеля.

Выполните процедуру, описанную в разделе “Подсоединение фотоаппарата к компьютеру” на стр. 108.

- Если программа “Picture Motion Browser” уже установлена, то откроется окно [Import Media Files] в программе “Picture Motion Browser”, однако при этом следует выбрать [Cancel] для завершения.

**3** Как только экран мастера автоматически появится на рабочем столе, выберите [Open folder to view files] (для системы Windows XP: [Open folder to view files] → [OK]).



- Если экран мастера не появляется автоматически, выполните такую процедуру → "для системы Windows 2000".

**4** Дважды щелкните [DCIM].

**5** Дважды щелкните папку, где хранятся файлы изображений, которые необходимо скопировать. Затем щелкните правой кнопкой мыши файл изображения для отображения меню и выберите пункт [Copy].

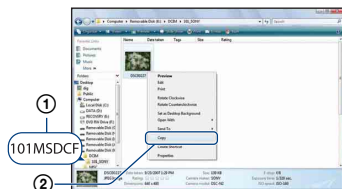

- Для получения сведений о месте хранения файлов изображений см стр. 111.

**6** Щелкните папку [Documents] (для системы Windows XP: [My Documents]). Затем щелкните правой кнопкой мыши в окне "Documents" для отображения меню и выберите пункт [Paste].

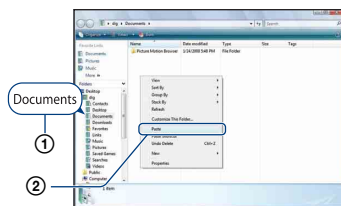

Файлы изображений будут скопированы в папку [Documents] (для системы Windows XP: [My Documents]).

- Если изображение с таким же именем файла существует в папке назначения копирования, появится сообщение с запросом на подтверждение перезаписи. При замене существующего изображения на новое исходный файл будет удален. Для копирования файла изображения на компьютер без перезаписи измените имя файла, а затем скопируйте файл изображения. Однако следует учесть, что если изменить имя файла (стр. 114), возможно, не удастся воспроизвести это изображение с помощью этого фотоаппарата.

**Для системы Windows 2000**

Дважды щелкните [My Computer] → [Removable Disk] после подключения фотоаппарата к компьютеру. Затем выполните шаги, начиная с шага 4.

# Просмотр файлов изображений, сохраненных на компьютере, с помощью фотоаппарата путем их копирования на “Memory Stick Duo”

В данном разделе в качестве примера описывается процесс использования компьютера с системой Windows. Если файл изображения, скопированный на компьютер, больше не сохраняется на карте памяти “Memory Stick Duo”, можно снова просмотреть это изображение на фотоаппарате путем экспортирования (копирования) файла изображения на фотоаппарат с помощью приложения “Picture Motion Browser”.

- Возможно, не удастся воспроизвести некоторые изображения определенного размера.
- Корпорация Sony не гарантирует воспроизведение файлов изображений на фотоаппарате, если эти файлы были обработаны с помощью компьютера или записаны на другом фотоаппарате.

---

**1** Подсоедините фотоаппарат к компьютеру и запустите приложение “Picture Motion Browser” (стр. 107, 108).

---

**2** В главном окне выберите изображение, которое требуется экспортировать.

---

**3** В меню [Манипуляции] выберите пункт [Открыть с помощью внешней программы] → [Инструмент экспорта изображений].

---

---

**4** После этого следуйте инструкциям, появляющимся на экране, для экспортирования файлов изображений на карту памяти “Memory Stick Duo”.

- Для получения дополнительной информации о приложении “Picture Motion Browser” см. “Руководство по PMB”.
- 

**Экспортирование изображений на фотоаппарат без использования приложения “Picture Motion Browser”**

- Изображения, скопированные с помощью описанных далее действий, не удастся воспроизвести с помощью функций “Просм. по дате” или “Фильтр по лицам”, а также добавить в группу “Избранные”. Их можно воспроизвести на фотоаппарате в режиме “Просм. папки” (стр. 68).
  - Если имя файла, заданное на фотоаппарате, не было изменено, пропустите шаги ① и ②.
- ① Щелкните правой кнопкой файл изображения и выберите пункт [Rename].
  - ② Измените имя файла на “DSC0□□□□”. Вместо □□□□ введите число от 0001 до 9999.
    - Если появится сообщение с запросом на подтверждение перезаписи, введите другое число.
    - В зависимости от установок компьютера, может отображаться расширение. Расширение для неподвижных изображений - JPG, а расширение для видеосъемки - MPG. Не изменяйте расширение.
  - ③ Щелкните правой кнопкой файл изображения, затем выберите пункт [Сору].

## Просмотр файлов изображений, сохраненных на компьютере, с помощью фотоаппарата путем их копирования на “Memory Stick Duo”

- ④ Дважды щелкните [Removable Disk] или [Sony MemoryStick] в папке [Computer] (в системе Windows XP: [My Computer]).
- ⑤ Щелкните правой кнопкой папку [□□□MSDCF] в папке [DCIM], затем выберите пункт [Paste].
  - □□□ - число в диапазоне от 100 до 999.
- Если на карте памяти “Memory Stick Duo” отсутствуют папки, сначала создайте папку (стр. 85) с помощью фотоаппарата, затем скопируйте файлы изображений.

# Использование “Music Transfer” (прилагается)

С помощью программы “Music Transfer” на диске CD-ROM (прилагается) можно заменять установленные по умолчанию музыкальные файлы другими файлами. При необходимости можно также удалять и добавлять эти файлы.

## Добавление/изменение музыкальных файлов с помощью “Music Transfer”







Форматы музыкальных файлов, которые можно записывать с помощью “Music Transfer”, приведены ниже:

- файлы MP3, хранящиеся на жестком диске компьютера;
- музыкальные файлы на компакт-дисках;
- музыкальные файлы, предварительно установленные на фотоаппарате.



---

**1** Нажмите кнопку **HOME** для отображения экрана **HOME**.

---

**2** Выберите  (Слайд) с помощью кнопок  на кнопке управления, выберите  Музык.инструм.] кнопками /, затем нажмите кнопку .

---

**3** Выберите [Загруз.музык] с помощью кнопки /, затем нажмите кнопку .

Появится сообщение “Подсоединить к ПК”.

---

**4** Установите соединение **USB** между фотоаппаратом и компьютером.

---

**5** Запустите “Music Transfer”.

---

**6** Следуйте инструкциям, появляющимся на экране, для добавления/изменения музыкальных файлов.

- 
- Восстановление музыки, предварительно установленной на фотоаппарате:
- ① Сделайте [Формат музык] при выполнении процедур шага 3.
  - ② Выполните команду [Восстановить по умолчанию] в программе “Music Transfer”.

Будут восстановлены все музыкальные файлы, предварительно установленные в фотоаппарате, а для параметра [музыка] в меню [Слайд] будет установлено значение [Выкл].
- Можно восстановить предварительно установленные музыкальные файлы с помощью команды [Инициализац.] (стр. 89), однако при этом будут восстановлены и другие параметры.
  - Подробные сведения о программе “Music Transfer” см. в интерактивной справке программы “Music Transfer”.

# Использование компьютера Macintosh

Можно копировать изображения на компьютер Macintosh.

- Программа “Picture Motion Browser” несовместима с компьютерами Macintosh.

## Рекомендуемая компьютерная среда

Для компьютера, к которому подсоединяется фотоаппарат, рекомендуется следующая среда.

### Рекомендуемая среда компьютера для копирования изображений

**ОС (предварительно установленная):** Mac OS 9.1/9.2/ Mac OS X (v10.1 - v10.5)

**Разъем USB:** входит в стандартный комплект поставки

### Рекомендуемая среда для использования программы “Music Transfer”

**ОС (предварительно установленная):** Mac OS X (v10.3 - v10.5)

**ЦП:** iMac, eMac, iBook, PowerBook, Power Mac серий G3/G4/G5, Mac mini

**Память:** 64 Мб или более (рекомендуется 128 Мб или более)

**Жесткий диск:** Для установки на жестком диске требуется около 250 Мб или более

### Примечания по подсоединению фотоаппарата к компьютеру

- Для всех рекомендуемых выше компьютерных сред правильная работа не гарантируется.
- При одновременном подсоединении двух или более устройств USB к одному компьютеру, некоторые устройства, включая фотоаппарат, могут не функционировать в зависимости от типов используемых устройств USB.

- При использовании концентратора USB правильная работа не гарантируется.
- При подсоединении фотоаппарата с помощью интерфейса USB, совместимого с Hi-Speed USB (совместимый с USB 2.0), обеспечивается усовершенствованная передача данных (высокоскоростная передача), поскольку данный фотоаппарат поддерживает интерфейс Hi-Speed USB (совместимый с USB 2.0).
- При подсоединении к компьютеру доступно четыре режима соединения USB: [Авто] (по умолчанию), [Mass Storage], [PictBridge] и [PTP/MTP]. В данном разделе в качестве примеров описываются режимы [Авто] и [Mass Storage]. Для получения дополнительной информации о [PictBridge] и [PTP/MTP] см. стр. 91.
- Когда компьютер возобновляет работу из режима ожидания или спящего режима, связь между фотоаппаратом и компьютером может восстановиться с некоторой задержкой.

## Копирование и просмотр изображений на компьютере

### 1 Подготовьте фотоаппарат и компьютер Macintosh.

Выполните процедуру, описанную в разделе “Подготовка фотоаппарата и компьютера” на стр. 108.

### 2 Подсоедините фотоаппарат к компьютеру с помощью многофункционального кабеля.

Выполните процедуру, описанную в разделе “Подсоединение фотоаппарата к компьютеру” на стр. 108.

### 3 Выполните копирование файлов изображений на компьютер Macintosh.

- 1 Дважды щелкните вновь распознанный значок → [DCIM] → папку, где хранятся изображения, которые необходимо скопировать.
  - 2 Перетащите файлы изображений на значок жесткого диска. Файлы изображений будут скопированы на жесткий диск.
- Подробные сведения о месте хранения изображений и именах файлов см. на стр. 111.

### 4 Просмотр изображений на компьютере.

Дважды щелкните значок жесткого диска → нужный файл изображения в папке, содержащей скопированные файлы, для открытия этого файла изображения.

## Отключение соединения USB

Перетащите значок диска или значок “Memory Stick Duo” на значок “Trash” до выполнения процедур, описанных ниже, или фотоаппарат будет отключен от компьютера.

- отсоединение многофункционального кабеля;
- извлечение карты памяти “Memory Stick Duo”;
- установка карты памяти “Memory Stick Duo” в фотоаппарат после копирования изображений из внутренней памяти;
- выключение питания фотоаппарата.

## Добавление/изменение музыкальных файлов с помощью “Music Transfer”

Можно заменять установленные по умолчанию музыкальные файлы другими файлами. При необходимости можно также удалять и добавлять эти файлы.

Форматы музыкальных файлов, которые можно записывать с помощью “Music Transfer”, приведены ниже:

- файлы MP3, хранящиеся на жестком диске компьютера;
- музыкальные файлы на компакт-дисках;
- музыкальные файлы, предварительно установленные на фотоаппарате.

### Установка “Music Transfer”

- Перед установкой программы “Music Transfer” закройте все остальные программные приложения.
  - Для установки необходимо войти в систему в качестве администратора.
- 1 Включите компьютер Macintosh и вставьте диск CD-ROM (прилагается) в дисковод CD-ROM.
  - 2 Дважды щелкните  (SONYPICTUTIL).
  - 3 Дважды щелкните файл [MusicTransfer.pkg] в папке [MAC]. Начнется установка программного обеспечения.

### Добавление/изменение музыкальных файлов

См “Добавление/изменение музыкальных файлов с помощью “Music Transfer”” на стр. 116.

## Техническая поддержка

Дополнительную информацию по данному изделию и ответы на часто задаваемые вопросы см. на веб-узле поддержки покупателей компании Sony.  
<http://www.sony.net/>

# Просмотр “Расширенное ознакомление с Cyber-shot”

При установке “Руководство по Cyber-shot”, также устанавливается “Расширенное ознакомление с Cyber-shot”. Для получения дополнительной информации об использовании фотоаппарата и дополнительных принадлежностей см. “Расширенное ознакомление с Cyber-shot”.

## Просмотр в системе Windows

**Дважды щелкните значок  (Step-up Guide) на рабочем столе.**

Чтобы получить доступ к “Step-up Guide” из меню “Пуск”, щелкните [Start] → [All Programs] (в системе Windows 2000: [Programs]) → [Sony Picture Utility] → [Step-up Guide].

## Просмотр в системе Macintosh

**1 Скопируйте папку [stepupguide] в папку [stepupguide] на компьютере.**

**2 Выберите [stepupguide], [language] а затем папку [RU], имеющуюся на диске CD-ROM (прилагается), и скопируйте все файлы из папки [RU] в папку [img], которая содержится в папке [stepupguide], скопированной на компьютер в шаге 1. (Замените файлы в папке [img] файлами из папки [RU].)**

---

**3 После завершения копирования дважды щелкните файл “stepupguide.hqx” в папке [stepupguide], чтобы разархивировать его, затем дважды щелкните созданный файл “stepupguide” кее.**

- Если не установлено средство разархивирования для файлов HQX установите программу Stuffit Expander.
-



При печати изображений, снятых в режиме [16:9], оба края будут обрезаны, поэтому обязательно проверьте это перед печатью (стр. 137).

## Прямая печать на PictBridge-совместимом принтере (стр. 122)



Изображения можно печатать, подсоединив фотоаппарат непосредственно к PictBridge-совместимому принтеру.

## Прямая печать на "Memory Stick"-совместимом принтере

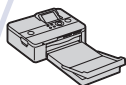

Можно выполнять печать изображений на принтере, совместимом с картой памяти "Memory Stick".  
Подробные сведения приведены в руководстве пользователя, прилагаемом к принтеру.

## Печать с помощью компьютера



Можно копировать изображения на компьютер с помощью прилагаемого программного обеспечения "Picture Motion Browser" и печатать изображения.  
На изображение можно вставить дату и распечатать его с датой (стр. 107).

## Печать в фотоателье (стр. 125)

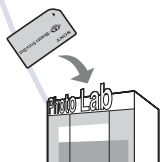

В фотоателье можно принести карту памяти "Memory Stick Duo", содержащую изображения, снятые с помощью фотоаппарата. Можно заблаговременно отметить изображения, которые требуется распечатать, с помощью метки **DPOF** (команда печати).

# Прямая печать изображений с помощью PictBridge-совместимого принтера

Даже при отсутствии компьютера, изображения, снятые с помощью этого фотоаппарата, можно распечатать, подсоединив фотоаппарат непосредственно к PictBridge-совместимому принтеру.

## PictBridge

- В основе “PictBridge” лежит стандарт CIPA. (CIPA: Camera & Imaging Products Association)
- Невозможно выполнить печать видеосъемки.
- Если на экране фотоаппарата мигает индикатор  (уведомление об ошибке), проверьте подключенный принтер.

## Этап 1: подготовка фотоаппарата

Подготовьте фотоаппарат для подключения к принтеру с помощью многофункционального кабеля. Когда для параметра [Подсоед USB] установлено значение [Авто], фотоаппарат будет автоматически распознавать определенные принтеры при подсоединении. В этом случае пропустите этап 1.

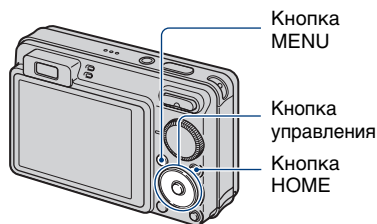







- Чтобы во время печати не отключилось питание, рекомендуется использовать полностью заряженный батарейный блок.



---

**1** Нажмите кнопку HOME для отображения экрана HOME.

---

**2** Выберите  (Установки) с помощью /  на кнопке управления и выберите [УТ Основные установ.] с помощью кнопку / , затем нажмите кнопку .

---

**3** Выберите [Основные установки 2] с помощью кнопку / , выберите [Подсоед USB], затем нажмите кнопку .

- 4 Выберите [PictBridge] с помощью кнопки ▲/▼, затем нажмите кнопку ●.

Режим USB установлен.

## Этап 2: подключение фотоаппарата к принтеру

- 1 Подключите фотоаппарат к принтеру.

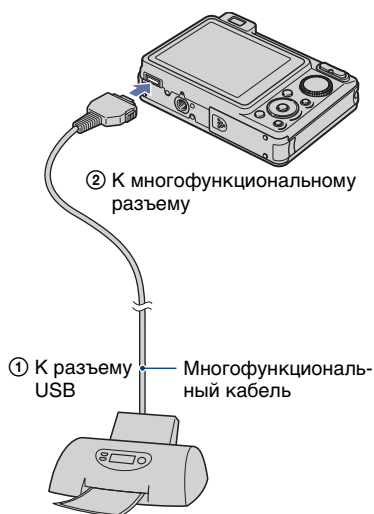

- 2 Включите принтер. Нажмите кнопку ▶ (воспроизведение) и включите фотоаппарат.

После установки соединения отобразится индикатор .



- 3 Нажмите кнопку MENU, выберите [Печать] с помощью ▲/▼ на кнопке управления, а затем нажмите ●.



Фотоаппарат будет установлен в режим воспроизведения, после чего на экране появится изображение и меню печати.

## Этап 3: выбор изображений, которые требуется напечатать

Выберите [данный снимок] или [Составные снимки] с помощью кнопки ▲/▼, затем нажмите кнопку ●.

При выборе [данный снимок] Выбранное изображение можно напечатать. Перейдите к этапу 4.

### При выборе [Составные снимки]

Можно напечатать несколько выбранных изображений.

- 1 Выберите с помощью кнопок ▲/▼/◀/▶ изображение для печати, а затем нажмите кнопку ●. Значок ✓ отобразится на выбранном изображении.
  - 2 Нажмите кнопку MENU, чтобы отобразить меню.
  - 3 Выберите [ДА] с помощью кнопки ▲, затем нажмите кнопку ●.
- Для печати всех изображений даты/папки/избранных выберите [Составные снимки] на индексном экране, с помощью ◀ выберите строку, а затем установите флажок ✓.

## Этап 4: печать

### 1 С помощью кнопок ▲/▼/◀/▶ выберите настройки печати.

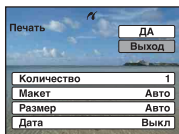

#### [Количество]

Выбор количества копий для печати указанного изображения.

- Указанное количество изображений может не помещаться полностью на один лист в зависимости от количества изображений.

#### [Макет]

Выбор количества изображений, который будут напечатаны на одном листе рядом друг с другом.

#### [Размер]

Выбор размера печатного листа.

### [Дата]

Выбор параметра [День/Время] или [Дата] для установки даты и времени на изображении.

- При выборе параметра [Дата] дата будет устанавливаться в порядке выбора (стр. 97). Данная функция может быть не предусмотрена в зависимости от принтера.

### 2 Выберите [ДА] с помощью кнопки ▲, затем нажмите кнопку ●.

Изображение будет напечатано.

- Не отсоединяйте многофункциональный кабель во время отображения на экране индикатора  (Соединение PictBridge).

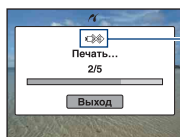

Индикатор

## Этап 5: завершение печати

Убедитесь, что экран вернулся к этапу 2, и отсоедините многофункциональный кабель от фотоаппарата.

# Печать в фотоателье

В фотоателье можно принести карту памяти “Memory Stick Duo”, содержащую изображения, снятые с помощью фотоаппарата. Если фотоателье предлагает услуги фотопечати, совместимые с DPOF, можно заблаговременно отметить изображения с помощью метки DPOF (команда печати), так что не придется повторно выбирать их при заказе печати в фотоателье.

- Невозможно напечатать изображения, сохраненные во внутренней памяти, в фотоателье непосредственно с фотоаппарата. Скопируйте изображения на карту памяти “Memory Stick Duo”, затем отнесите карту памяти “Memory Stick Duo” в фотоателье.

## Что такое DPOF?

DPOF (Digital Print Order Format) представляет собой функцию, позволяющую установить метку DPOF (команда печати) на изображения карты памяти “Memory Stick Duo”, печать которых необходимо выполнить позже.

- Изображения с меткой DPOF (команда печати) можно также распечатать с помощью принтера, соответствующего стандарту DPOF (Digital Print Order Format), или с помощью PictBridge-совместимого принтера.
- Невозможно отметить значком видеосъемку.
- Можно установить метку DPOF (команда печати) не более чем на 999 изображений.

## Собираясь принести карту памяти “Memory Stick Duo” в фотоателье

- Проконсультируйтесь в фотоателье, с какими типами карты памяти “Memory Stick Duo” они работают.
- Если фотоателье не работает с картой памяти “Memory Stick Duo”, скопируйте изображения, печать которых требуется выполнить, на другой носитель, например диск CD-R, и принесите его в фотоателье.

- Обязательно возьмите с собой адаптер для карты памяти Memory Stick Duo.
- Прежде чем отнести данные изображений в фотоателье, обязательно скопируйте данные на диск (сделайте резервную копию).
- Невозможно установить количество отпечатков.
- Если требуется наложение даты на изображения, проконсультируйтесь в фотоателье.

## Нанесение метки на выбранное изображение

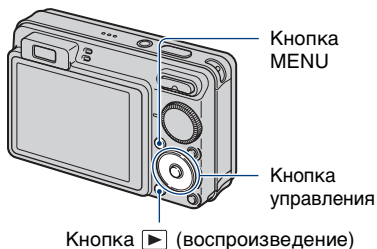

- 1 Нажмите кнопку ▶ (воспроизведение).
- 2 Выберите изображение, которое требуется напечатать.
- 3 Нажмите кнопку MENU, чтобы отобразить меню.

- 4** Выберите [DPOF] с помощью кнопку ▲/▼ на кнопке управления, выберите [данный снимок] кнопками ◀/▶, затем нажмите кнопку ●.

Метка DPOF (команда печати) будет нанесена на изображение.



#### Удаление метки

Выберите изображения, с которых требуется удалить метку, а затем повторите шаги 3 и 4.

### Выбор изображений и нанесение на них метки

- 1** Нажмите кнопку MENU при отображении изображений в режиме одиночного изображения или индексном режиме.
- 2** Выберите [DPOF] с помощью кнопку ▲/▼ на кнопке управления, выберите [Составные снимки] с помощью кнопку ◀/▶, затем нажмите кнопку ●.

- 3** Выберите помечаемое изображение с помощью кнопки управления, а затем нажмите кнопку ●.

На выбранном изображении появится метка ✓.

Одиночное изображение



Индексный дисплей



- 4** Нажмите кнопку MENU.

- 5** Выберите [ДА] с помощью кнопки ▲, затем нажмите кнопку ●.

На экране появится метка DPOF.

Одиночное изображение



Индексный дисплей

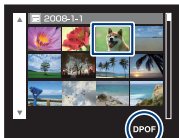

### Отмена выбора

Выберите [Выход] в шаге 5, затем нажмите кнопку ●.

### Удаление метки

Выберите изображения, с которых требуется удалить метки, а затем нажмите кнопку ● в шаге 3.

### Установка метки для всех изображений по дате, папке или избранных

Чтобы пометить все изображения даты/папки/избранных, выберите [Составные снимки] на индексном экране, с помощью ◀ выберите строку, а затем установите флажок ✓.





Если в фотоаппарате обнаружена неисправность, попробуйте выполнить следующие действия по ее устранению.

**❶ Проверьте параметры, указанные на стр. 129-139.**

Если на экране отображается код “С/Е:□□:□□”, см стр. 140.

**❷ Извлеките батарейный блок и вставьте его снова примерно через минуту, затем включите питание.**

**❸ Выполните инициализацию настроек (стр. 89).**

**❹ Обратитесь к дилеру Sony или в местный уполномоченный сервисный центр Sony.**

Помните, что отправка фотоаппарата на ремонт означает согласие на проверку изображений или музыкальных файлов, хранящихся во внутренней памяти.

Выберите один из следующих пунктов, чтобы перейти на страницу с описанием неполадок и их причин, а также соответствующих способов их устранения.

**Батарейный блок и питание** 129

**“Memory Stick Duo”** 136

**Съемка неподвижных изображений/видеосъемка** 129

**Внутренняя память** 136

**Просмотр изображений** 133

**Печать** 136

**Удаление** 134

**PictBridge-совместимый принтер**  
137

**Компьютеры** 134

**Прочее** 138

## Батарейный блок и питание

### Не удается вставить батарейный блок.

- Правильно установите батарейный блок так, чтобы нажать на рычаг выталкивания батареи.

### Не удается включить фотоаппарат.

- После установки батарейного блока в фотоаппарат может пройти некоторое время до включения его питания.
- Правильно установите батарейный блок.
- Батарейный блок разряжен. Вставьте заряженный батарейный блок.
- Батарейный блок вышел из строя (стр. 148). Установите новый батарейный блок.
- Используйте рекомендуемый батарейный блок.

### Внезапное отключение питания.

- Если фотоаппарат не используется в течение примерно трех минут при включенном питании, он автоматически отключится для предотвращения разрядки батарейного блока. Снова включите питание фотоаппарата.
- Батарейный блок вышел из строя (стр. 148). Установите новый батарейный блок.

### Индикатор оставшегося заряда работает неправильно.

- Данное явление происходит, когда фотоаппарат используется в чрезмерно жарком или чрезмерно холодном месте.
- Возникло несоответствие между показаниями индикатора оставшегося заряда и действительным зарядом батарейного блока. Полностью разрядите батарейный блок, а затем снова зарядите его для исправления индикации.
- Батарейный блок разряжен. Вставьте заряженный батарейный блок.
- Батарейный блок вышел из строя (стр. 148). Установите новый батарейный блок.

### Не удается зарядить батарейный блок.

- Батарейный блок невозможно зарядить с помощью адаптера переменного тока (не прилагается). Для зарядки батареи используйте зарядное устройство.

## Съемка неподвижных изображений/видеосъемка

### Невозможно выполнить запись изображений.

- Проверьте свободную емкость внутренней памяти или карты памяти “Memory Stick Duo”. Если память заполнена, выполните одно из следующих действий.
  - Удалите ненужные изображения (стр. 43).
  - Замените карту памяти “Memory Stick Duo”.

- Нельзя записать изображения во время зарядки вспышки.
- При фотосъемке установите диск переключения режимов в положение, отличное от
- При видеосъемке установите диск переключения режимов в положение
- При видеосъемке установлено качество изображения [640(Высококач)]. Выполните одно из следующих действий.
  - Установите для размера изображения значение, отличное от [640(Высококач)].
  - Вставьте карту памяти “Memory Stick PRO Duo”.

---

### Не удается выполнить съемку в режиме Smile Shutter.

- Нажмите кнопку затвора до конца.
- Снимок не будет сделан, пока фотоаппарат не определит улыбку (стр. 34).
- [Демо реж. улыбки] выбрано значение [Вкл]. Установите для параметра [Демо реж. улыбки] значение [Выкл] (стр. 90).

---

### Этот объект не виден на экране.

- Фотоаппарат находится в режиме воспроизведения. Чтобы перевести его в режим записи, нажмите кнопку (воспроизведение) (стр. 36).

---

### Не работает функция устойчивой съемки.

- Когда на экране отображается индикация , функция подавления размытости не работает.
- Функция устойчивой съемки может не работать надлежащим образом при съемке ночных сцен.
- Для выполнения съемки сначала нажмите кнопку затвора наполовину, а затем до конца.
- Убедитесь, что правильно выбрано значение параметра [Преобр.объектив] (стр. 95).

---

### Запись занимает длительное время.

- Включена функция медленного затвора NR (стр. 19). Это не является неисправностью.
- Для параметра [DRO] установлено значение [DRO plus] (стр. 65). Это не является неисправностью.

---

### Изображение не сфокусировано.

- Объект находится слишком близко. Убедитесь, что при съемке объектив расположен от объекта на расстоянии, большем чем минимально допустимое расстояние до съемки, которое составляет приблизительно 10 см (W)/50 см (T) (от передней линзы объектива) (стр. 28).
- При фотосъемке в режиме выбора сцены был выбран режим (Сумерки), (Ландшафт) или (Фейсверки).
- Выбрана полуавтоматическая функция. Выберите режим автофокусировки (стр. 60).

- Убедитесь, что правильно выбрано значение параметра [Преобр.объектив] (стр. 95).
- См. “Если объект находится вне фокуса” на стр. 61.









---

### Изменение фокусного расстояния не работает.

- Не удастся использовать функцию интеллектуального увеличения в зависимости от размера изображения (стр. 94).
- Не удастся использовать функцию цифрового увеличения при видеосъемке.
- Не удастся изменить масштаб увеличения в следующих случаях.
  - Режим Smile Shutter находится в ожидании (стр. 34).
  - Выполняется видеосъемка.
- Убедитесь, что правильно выбрано значение параметра [Преобр.объектив] (стр. 95).

---

### Вспышка не работает.

- Для вспышки установлено значение  (Принудительная вспышка выключена) (стр. 29).
- Вспышку нельзя использовать в следующих случаях.
  - Для [Режим ЗАПИСИ] установлено значение [Серия] или задержка экспозиции (стр. 54).
  - В режиме выбора сцены выбран режим  (Высок.чувствит.),  (Сумерки) или  (Фейерверки) (стр. 33).
  - Выполняется видеосъемка.
- Установите для вспышки режим  (Принудительная вспышка включена), если в режиме выбора сцены выбран режим  (Ландшафт),  (Пляж),  (Снег) или  (Под водой) (стр. 29).



---

### На изображениях, снятых с использованием вспышки, появляются расплывчатые белые округлые пятна.

- Частицы (пыль, пыльца и т.д.) в воздухе отразили свет вспышки и появились на изображении. Это не является неисправностью (стр. 15).

---

### Функция съемки крупным планом (Макро) не работает.

- В режиме выбора сцены выбран режим  (Ландшафт),  (Сумерки) или  (Фейерверки) (стр. 33).

---

### Не удается отключить функцию “Макро”.

- Функция отключения режима макросъемки отсутствует. В режиме  (авто) можно выполнять съемку в режиме “телефото” даже при макросъемке.

---

### Дата и время не отображаются на экране ЖКД.

- Во время съемки дата и время не отображаются. Они отображаются только во время воспроизведения.

---

### Не удается вставить дату для изображения.

- Данный фотоаппарат не обладает функцией наложения дат на изображения (стр. 137). С помощью “Picture Motion Browser” можно печатать или сохранять изображения с датой (стр. 107).

---

### Индикация величины F и скорости затвора мигает, если нажата кнопка затвора и удерживается в таком положении.

- Экспозиция установлена неправильно. Откорректируйте экспозицию (стр. 57).

---

### Экран слишком темный или слишком яркий.

- Отрегулируйте яркость подсветки ЖКД (стр. 23).

---

### Изображение выглядит слишком темным.

- Выполняется съемка объекта, за которым находится источник света. Выберите режим фотометрии (стр. 59) или отрегулируйте экспозицию (стр. 57).

---

### Изображение выглядит слишком ярким.

- Отрегулируйте экспозицию (стр. 57).

---

### Цвета изображения являются неправильными.

- Установите для [Цветовой режим] значение [Нормал.] (стр. 66).

---

### При наведении фотоаппарата на очень яркий объект появляются вертикальные полосы.

- На изображении возникает эффект смазывания, появляются белые, черные, красные, фиолетовые и другие полосы. Данный эффект не является неисправностью.

---

### При просмотре изображения на экране в темном месте появляются помехи.

- Фотоаппарат пытается улучшить видимость изображения на экране посредством временного повышения яркости в условиях недостаточного освещения. Это не отражается на записываемом изображении.

---

### Глаза человека выглядят красными.

- Установите для [Ум.эфф.кр.глаз] значение [Вкл] (стр. 65).
- Выполните съемку объекта с более близкого расстояния, чем расстояние при использовании вспышки.
- Осветите комнату и выполните съемку объекта.
- Отретушируйте изображение с помощью функции [Коррекция красных глаз] (стр. 74).

---

### На экране появляются и остаются точки.

- Это не является неисправностью. Эти точки не записываются (стр. 2).

---

### Записываемое изображение не совпадает с изображением в видоискателе.

- Феномен параллакса происходит при близком расположении объекта. В этом случае, чтобы определить границы записываемого изображения, используйте экран ЖКД.
- Не удастся определить границы изображения с помощью видоискателя при использовании функции цифрового увеличения.

---

### Не выполняется последовательная съемка изображений.

- Внутренняя память или карта памяти “Memory Stick Duo” заполнена. Удалите ненужные изображения (стр. 43).
- Низкий уровень заряда батареи. Вставьте заряженный батарейный блок.

---

### Одно и то же изображение снято несколько раз.

- [Режим ЗАПИСИ] выбрано значение [Серия]. Либо для параметра [Распознавание сцен] установлено значение [Расширенный] (стр. 54, 55).

## Просмотр изображений

### Изображения не воспроизводятся.

- Нажмите кнопку  (воспроизведение) (стр. 36).
- Имя папки/файла было изменено на компьютере (стр. 114).
- Корпорация Sony не гарантирует воспроизведение файлов изображений на фотоаппарате, если эти файлы были обработаны с помощью компьютера или записаны на другом фотоаппарате.
- Фотоаппарат находится в режиме USB. Удалите USB соединение (стр. 110).
- Воспроизведение невозможно при нахождении режима Smile Shutter в ожидании. Нажмите кнопку затвора до конца, чтобы выйти из режима ожидания.
- Это вызвано копированием изображений с использованием ПК на карту памяти “Memory Stick Duo”, не используя программу “Picture Motion Browser” (стр. 114). Воспроизведите эти изображения в режиме просмотра папки (стр. 68).
- В некоторых случаях не удастся воспроизвести изображения на карте памяти “Memory Stick Duo”, снятые с помощью фотоаппаратов Sony более ранних моделей. Воспроизведите эти изображения в режиме просмотра папки (стр. 68).

---

### Дата и время не отображаются.

- На дисплее не отображаются индикаторы. Отобразите индикаторы на дисплее, нажав  (DISP) на кнопке управления (стр. 23).

---

### Сразу после начала воспроизведения появляется некачественное изображение.

- Это может быть связано с обработкой изображения. Это не является неисправностью.

---

### Левая и правая стороны экрана черные.

- Для параметра [Авто ориент] установлено значение [Вкл] (стр. 96).

---

### Во время слайд-шоу не воспроизводится музыка.

- Перенесите на фотоаппарат музыкальные файлы с помощью программы “Music Transfer” (стр. 116).
- Убедитесь, что правильно настроен звук и параметры слайд-шоу (стр. 38).

---

### Изображение не появляется на экране телевизора.

- Выберите параметр [Видеовыход] и убедитесь, что выходной видеосигнал фотоаппарата установлен в соответствии с цветной системой телевизора (стр. 92).
- Проверьте правильность соединения (стр. 99).
- Если разъем USB многофункционального кабеля подсоединен к другому устройству, отсоедините его (стр. 110).
- Выполняется попытка воспроизвести фильмы при выводе сигнала HD(1080i). Фильмы нельзя просмотреть, если установлено качество изображения высокой четкости. Установите для [COMPONENT] значение [SD] (стр. 91).

## Удаление

### Нельзя удалить изображение.

- Отмените защиту (стр. 79).

## Компьютеры

### Неизвестно, совместима ли ОС компьютера с фотоаппаратом.

- Проверьте раздел “Рекомендуемая компьютерная среда” на стр. 104 для Windows и раздел стр. 117 для Macintosh.

---

### “Memory Stick PRO Duo” не распознается компьютером со слотом для “Memory Stick”.

- Убедитесь, что компьютер и устройство чтения/записи для карт памяти Memory Stick поддерживают карту памяти “Memory Stick PRO Duo”. Пользователи компьютеров и устройств чтения/записи для карт памяти Memory Stick производства других компаний (не Sony) должны связаться с соответствующими производителями.

- Если карта памяти “Memory Stick PRO Duo” не поддерживается, подключите фотоаппарат к компьютеру (стр.108, 117). Компьютер распознает карту памяти “Memory Stick PRO Duo”.

---

### Компьютер не распознает этот фотоаппарат.

- Включите питание.
- При низком уровне заряда батареи установите заряженный батарейный блок или используйте адаптер переменного тока (не прилагается) (стр. 108).
- Установите для [Подсоед USB] значение [Mass Storage] (стр. 91).
- Используйте многофункциональный кабель (прилагается) (стр. 108).
- Отсоедините многофункциональный кабель от компьютера и фотоаппарата и плотно подсоедините повторно.
- Отсоедините все оборудование, кроме фотоаппарата, клавиатуры и мыши, от разъемов USB компьютера.
- Подсоедините фотоаппарат непосредственно к компьютеру без промежуточного концентратора USB или другого устройства (стр. 108).

---

### Невозможно скопировать изображения.

- Подключите фотоаппарат к компьютеру с помощью USB (стр. 108).
- Выполните предписанную процедуру копирования для данной операционной системы (стр. 112 и 117).
- При съемке изображений с помощью карты памяти “Memory Stick Duo”, отформатированной на компьютере, возможно, не удастся скопировать изображения на компьютер. Выполняйте съемку с помощью карты памяти “Memory Stick Duo”, отформатированной на этом фотоаппарате (стр. 85).

---

### После установки соединения USB программа “Picture Motion Browser” не запускается автоматически.

- Подключите USB после включения компьютера (стр. 108).

---

### Невозможно воспроизвести изображения на компьютере.

- Если используется программа “Picture Motion Browser”, см. “Руководство по РМВ” (стр. 107).
- Обратитесь к изготовителю компьютера или программного обеспечения.

---

### Вы не знаете, как пользоваться программой “Picture Motion Browser”.

- См. “Руководство по РМВ” (стр. 107).

---

### Изображение и звук прерываются помехами при просмотре видеосъемки на компьютере.

- Воспроизведение видеосъемки выполняется непосредственно из внутренней памяти или с карты памяти “Memory Stick Duo”. Скопируйте видео на жесткий диск компьютера, затем воспроизведите видео с жесткого диска (стр. 108).

---

### Невозможно распечатать изображение.

- См. руководство по эксплуатации принтера.

---

### После копирования на компьютер изображения нельзя просматривать с помощью фотоаппарата.

- Скопируйте их в папку, распознаваемую фотоаппаратом, например “101MSDCF” (стр. 111).
- Правильно выполните процедуры (стр. 114).
- При копировании изображений на компьютер без использования программы “Picture Motion Browser” изображения не будут воспроизводиться в режиме просмотра по дате. Воспроизведите изображения в режиме просмотра папки.

## “Memory Stick Duo”

---

### Не удается вставить карту памяти “Memory Stick Duo”.

- Вставьте ее в правильном направлении.

---

### Карта памяти “Memory Stick Duo” была отформатирована по ошибке.

- При форматировании все данные, имеющиеся на карте памяти “Memory Stick Duo”, удаляются. Они не подлежат восстановлению.

## Внутренняя память

---

### Невозможно воспроизводить или записывать изображения, используя внутреннюю память.

- В фотоаппарат вставлена карта памяти “Memory Stick Duo”. Извлеките ее.

---

### Не удается скопировать данные, хранящиеся во внутренней памяти, на карту памяти “Memory Stick Duo”.

- Карта памяти “Memory Stick Duo” заполнена. Скопируйте изображение на карту памяти “Memory Stick Duo” с достаточной свободной емкостью.

---

### Не удается скопировать данные, хранящиеся на карте памяти “Memory Stick Duo” или в компьютере, во внутреннюю память.

- Эта функция недоступна.

## Печать

См. раздел “PictBridge-совместимый принтер”, а также следующие пункты.

### Изображения печатаются с обрезанными краями.

- На некоторых принтерах все края изображения могут быть обрезаны. Наиболее вероятно обрезка поперечного края изображения при печати изображений, снятых с настройкой режима [16:9].
- При печати изображений на принтере отключите параметры подгонки или печати без рамки. Обратитесь к изготовителю принтера за консультацией, предусмотрены ли у принтера данные функции или нет.
- При печати изображений в цифровом фотоателье выясните, возможна ли печать без обрезки по краям.

### Невозможно распечатать изображения с датой.

- С помощью “Picture Motion Browser” можно печатать изображения с датой (стр. 107).
- Данный фотоаппарат не обладает функцией наложения дат на изображения. Однако, поскольку изображения, снятые этим фотоаппаратом, содержат информацию о дате записи, можно их распечатать и наложить дату, если принтер или программное обеспечение могут распознавать информацию Exif. Сведения о совместимости с информацией Exif можно получить у производителя принтера или программного обеспечения.
- При использовании услуг фотоателье попросите их наложить даты на изображения.

## PictBridge-совместимый принтер

### Невозможно установить соединение.

- Фотоаппарат не может быть непосредственно подключен к принтеру, несовместимому со стандартом PictBridge. Выясните у изготовителя принтера, является ли принтер PictBridge-совместимым или нет.
- Проверьте, включен ли принтер, и может ли он быть подключен к фотоаппарату.
- Установите для [Подсоед USB] значение [PictBridge] (стр. 91).
- Отключите и снова подключите многофункциональный кабель. Если принтер отображает сообщение об ошибке, обратитесь к инструкции по эксплуатации, прилагаемой к принтеру.

### Невозможно выполнить печать изображений.

- Проверьте, правильно ли подключен многофункциональный кабель к фотоаппарату и принтеру.
- Включите принтер. Подробную информацию см. в инструкциях по эксплуатации, прилагаемых к принтеру.
- При выборе параметра [Выход] во время печати, возможно, изображения не будут напечатаны. Отключите и снова подключите многофункциональный кабель. Если все же не удастся выполнить печать изображений, отключите многофункциональный кабель, выключите, а затем снова включите принтер и снова подключите многофункциональный кабель.

- Печать видеосъемки невозможна.
- Печать изображений, снятых с помощью других фотоаппаратов, или изображений, измененных с помощью компьютера, может быть невозможна.

---

### Печать отменена.

- Обязательно отсоединяйте многофункциональный кабель до исчезновения метки  (соединение PictBridge).

---

### Невозможно вставить дату или выполнить печать изображений в индексном режиме.

- Принтер не поддерживает эти функции. Обратитесь к изготовителю принтера за консультацией, предусмотрены ли у принтера данные функции или нет.
- На некоторых моделях принтеров нельзя вставить дату в индексном режиме. Обратитесь к изготовителю принтера за консультацией.

---

### Выполняется печать символов “---- -- --” на участке изображения для вставки даты.

- Для изображения не записана дата, поэтому нельзя вставить дату. Установите для параметра [Дата] значение [Выкл] и выполните печать изображения еще раз (стр. 124).

---

### Невозможно выбрать размер печати.

- Обратитесь к изготовителю принтера за консультацией, может ли принтер обеспечить нужный размер.

---

### Невозможно выполнить печать изображения выбранного размера.

- При использовании бумаги другого размера после подсоединения принтера к фотоаппарату отсоедините и снова подсоедините многофункциональный кабель.
- Настройки печати фотоаппарата отличаются от настроек принтера. Измените настройки фотоаппарата (стр. 124) или принтера.

---

### Работа фотоаппарата невозможна после отмены печати.

- Подождите немного, пока принтер выполняет отмену. Для этого может понадобиться некоторое время в зависимости от принтера.

## Прочее

### Невозможно сбросить номер файла.

- При замене носителя для записи снова начать нумерацию файлов с помощью фотоаппарата не удастся. Чтобы начать нумерацию файлов, выполните команду [Формат] (стр. 85, 88), а затем выполните команду [Инициализац.] (стр. 89). Однако при этом будут удалены данные на карте памяти “Memory Stick Duo” или внутренней памяти, а все настройки, включая дату, будут инициализированы.

---

### При выдвинутом объективе фотоаппарат не работает.

- Не пытайтесь принудительно переместить объектив, если он не перемещается.
- Вставьте заряженный батарейный блок и снова включите фотоаппарат.

---

### Объектив покрылся влагой.

- Произошла конденсация влаги. Выключите фотоаппарат и оставьте его примерно на час перед использованием.

---

### Объектив не перемещается при выключенном фотоаппарате.

- Батарейный блок разряжен. Замените заряженным батарейным блоком.

---

### Фотоаппарат нагревается при использовании его в течение длительного времени.

- Это не является неисправностью.

---

### При включении фотоаппарата появляется экран установки часов.

- Установите дату и время еще раз (стр. 97).
- Внутренняя перезаряжаемая батарея для автономной подпитки разрядилась. Установите заряженную батарею и оставьте фотоаппарат на 24 часа или более с выключенным питанием.

---

### Требуется изменить дату или время.

- Установите дату и время еще раз (стр. 97).

## Индикация самодиагностики

Если отображается код, начинающийся с буквы алфавита, это значит, что работает функция самодиагностики фотоаппарата. Две последние цифры (обозначенные как □□) изменяются в зависимости от состояния фотоаппарата.

Если не удастся решить проблему даже после нескольких применений следующих способов устранения, возможно, фотоаппарат нуждается в ремонте. Обратитесь к дилеру Sony или в местный уполномоченный сервисный центр Sony.

### C:32:□□

- Неисправен механизм фотоаппарата. Выключите и снова включите питание.

### C:13:□□

- Фотоаппарат не может считывать данные с карты памяти “Memory Stick Duo” или записывать их на нее. Попробуйте выключить и снова включить фотоаппарат или извлечь и снова установить карту памяти “Memory Stick Duo” несколько раз.
- Во внутренней памяти произошла ошибка форматирования, или вставлена неотформатированная карта памяти “Memory Stick Duo”. Отформатируйте внутреннюю память или карту памяти “Memory Stick Duo” (стр.85, 88).
- Для этого фотоаппарата нельзя использовать вставленную карту памяти “Memory Stick Duo” или повреждены данные. Вставьте новую карту памяти “Memory Stick Duo”.

### E:61:□□

### E:62:□□

### E:91:□□

- Произошел сбой в работе фотоаппарата. Выполните инициализацию установок фотоаппарата (стр. 89), затем снова включите питание.

## Сообщения

При появлении следующих сообщений следуйте инструкциям.



- Низкий уровень заряда батареи. Немедленно зарядите батарейный блок. В зависимости от условий использования и типа батарейного блока индикатор может мигать, даже если время оставшегося заряда батареи еще составляет от 5 до 10 минут.

### Для использования только с совместимой батарейкой

- Установленная батарея не является батарейным блоком NP-BG1 (прилагается) или батарейным блоком NP-FG1 (не прилагается).

### Ошибка системы

- Выключите и снова включите питание.

### Ошибка внутр. памяти

- Выключите и снова включите питание.

---

### Вставьте снова карту памяти Memory Stick

- Вставьте карту памяти “Memory Stick Duo” правильно.
- Для этого фотоаппарата нельзя использовать вставленную карту памяти “Memory Stick Duo” (стр. 146).
- Карта памяти “Memory Stick Duo” повреждена.
- Область контактов карты памяти “Memory Stick Duo” загрязнена.

---

### Ошибка типа Memory Stick

- Для этого фотоаппарата нельзя использовать вставленную карту памяти “Memory Stick Duo” (стр. 146).

---

### Нет доступа к Memory Stick В доступе отказано

- Используется карта памяти “Memory Stick Duo” с функцией управления доступом.

---

### Ошибка форматирования карты памяти Memory Stick Ошибка форматирования внутренней памяти

- Отформатируйте карту памяти снова (стр. 85, 88).

---

### Карта памяти Memory Stick заблокирована

- Используется карта памяти “Memory Stick Duo” с переключателем защиты от записи, который установлен в положение LOCK. Установите этот переключатель в положение записи.

---

### Нет места на внутренней памяти Нет места на карте памяти Memory Stick

- Удалите ненужные изображения или файлы (стр. 43).

---

### Только чтение памяти

- Фотоаппарату не удастся записать или удалить изображения на этой карте памяти “Memory Stick Duo”.

---

### Нет снимков

- Во внутреннюю память не записаны изображения, которые можно воспроизвести.
- На карту памяти “Memory Stick Duo” не записаны изображения, которые можно воспроизвести.
- В выбранной папке нет файла, который можно воспроизвести в режиме слайд-шоу.

---

### Ошибка папки

- Папка, имеющая номер с такими же первыми тремя цифрами, уже существует на карте памяти “Memory Stick Duo” (например: 123MSDCF или 123ABCDE). Выберите другую папку или создайте новую (стр. 85, 86).

---

### Создан дополн папок невозм

- Папка с именем, начинающимся с цифр “999”, уже существует на карте памяти “Memory Stick Duo”. В Этом случае дополнительные папки создать не удастся.

---

### Ошибка файла

- При воспроизведении изображения произошла ошибка. Корпорация Sony не гарантирует воспроизведение файлов изображений на фотоаппарате, если эти файлы были обработаны с помощью компьютера или записаны на другом фотоаппарате.

---

### Папка только для чтения

- Выбрана папка, которую невозможно назначить в качестве папки для записи (стр. 86).

---

### Файл защищен

- Снимите защиту (стр. 79).

---

### Превышен размер изобр

- Воспроизводится изображение, размер которого не поддерживается на данном фотоаппарате.

---

### (Индикатор предупреждения о вибрации)

- Из-за недостаточного освещения может возникнуть сотрясение фотоаппарата. Используйте вспышку, включите функцию подавления размытости или закрепите фотоаппарат на штативе.

---

### 640(Высококач) невозможно

- Видео с качеством 640(Высококач) можно записывать только на карту памяти “Memory Stick PRO Duo”. Вставьте карту памяти “Memory Stick PRO Duo” или установите для размера изображения значение, отличное от [640(Высококач)].

---

### Режим макро не действ

- При текущих настройках функция макросъемки недоступна (стр. 33).

---

### Установки вспышки не могут быть изменены

- При текущих настройках нельзя использовать вспышку (стр. 33).

---

### Выбрано максимальное количество изображений

- Можно выбрать до 100 файлов изображений с помощью параметра [Составные снимки].
- При выборе всех файлов изображений по дате, папке или избранным максимальное количество изображений 999.
- Можно добавить до 999 файлов изображений к избранным, а также можно установить метку DPOF (команда печати) не более чем на 999 файлов. Отмените выбор.

---

### Недостаточн заряд батарен

- При копировании изображения, записанного во внутреннюю память, на карту памяти “Memory Stick Duo” используйте полностью заряженную батарею.

---

### Принтер занят Ошибка бумаги Нет бумаги Ошибка чернил Низкий уровень печатной краски Нет печатной краски

- Проверьте принтер.

---

### Ошибка принтера

- Проверьте принтер.
- Проверьте, не повреждено ли изображение, печать которого требуется выполнить.



- Передача данных на принтер может быть не закончена. Не отсоединяйте многофункциональный кабель.

---

### Обработка...

- Происходит отмена текущего задания печати принтером. До завершения этой операции печать выполнить невозможно. Для этого может потребоваться время в зависимости от принтера.
- При выборе всех файлов изображения по дате, папке или избранным для обработки может потребоваться время.

---

### Ошибка музыки

- Удалите музыкальный файл или замените его обычным музыкальным файлом.
- Выполните функцию [Формат музык], затем загрузите новые музыкальные файлы.

---

### Формат музыки

- Выполните [Формат музык].

---

### Операция не может быть выполн. для видеофайлов

- Выбрана функция, которую нельзя использовать для видеосъемки.

---

### Операция не может быть выполн. для неподдерживаемых файлов

- Не удастся выполнить обработку и редактирование с помощью фотоаппарата файлов изображений, которые были обработаны с помощью компьютера или изображений, которые были записаны другим фотоаппаратом.

---

### Операция не может быть выполн. при использ. соедин. PictBridge

- Если фотоаппарат подключен к PictBridge-совместимому принтеру, некоторые функции недоступны.

---

### Опер. не может быть выполн. в мом. подачи вых. сигн. HD(1080i)

- Если фотоаппарат подключен к телевизору высокой четкости, некоторые функции недоступны.

---

### Невозможно обнаружить лицо для ретуширования

- В зависимости от изображения, возможно, не удастся выполнить ретуширование.

---

### Выкл питан и вкл его снова

- Неисправность объектива.

---

### Автоспуск не срабатывает

- При данных настройках функция автоспуска недоступна (стр. 33).

---

### Восстановить данные Восстановление данных

- При удалении изображений с компьютера информацию о дате и другие данные можно восстановить.



- Количество изображений превышает количество, для которого может осуществляться управление датой с помощью фотоаппарата. Удалите изображения, воспроизводимые с помощью режима "Просм. по дате".



## Использование фотоаппарата за границей — источники питания

Можно использовать фотоаппарат, зарядное устройство (прилагается) и адаптер переменного тока AC-LS5K (не прилагается) в любой стране или регионе, где используется напряжение переменного тока от 100 В до 240 В, 50/60 Гц.

- **Не используйте электронный трансформатор (дорожный преобразователь), так как это может привести к неправильной работе.**

# Карта памяти “Memory Stick Duo”

Карта памяти “Memory Stick Duo” представляет собой компактный носитель на базе микрочипа, предназначенный для записи данных. Типы карт памяти “Memory Stick Duo”, которые могут использоваться с этим фотоаппаратом, перечислены в приведенной ниже таблице. Однако надлежащая работа не может гарантироваться для всех функций карты памяти “Memory Stick Duo”.

| Тип “Memory Stick”                             | Запись/<br>Воспроизведение |
|--|----------------------------|
| Memory Stick Duo<br>(без технологии MagicGate) | ○*1                        |
| Memory Stick Duo<br>(с технологией MagicGate)  | ○*2                        |
| MagicGate Memory Stick Duo                     | ○*1+2                      |
| Memory Stick PRO Duo                           | ○*2+3                      |
| Memory Stick PRO-HG Duo                        | ○*2+3+4                    |

\*1) Фотоаппарат не поддерживает скоростную передачу данных с использованием параллельного интерфейса.

\*2) Карты памяти “Memory Stick Duo”, “MagicGate Memory Stick Duo” и “Memory Stick PRO Duo” оснащены функциями MagicGate. MagicGate – это технология защиты авторских прав на основе технологии шифрования. Записи/воспроизведение данных, для которых требуются функции MagicGate, нельзя выполнить с помощью этого фотоаппарата.

\*3) Может быть выполнена видеосъемка с размером изображения [640(Высококач)].

\*4) Этот фотоаппарат не поддерживает 8-битную параллельную передачу данных. Поддерживает 4-битную параллельную передачу данных, эквивалентную карте памяти “Memory Stick PRO Duo”.

- Это устройство поддерживает карты памяти “Memory Stick Micro” (“M2”). “M2” – это аббревиатура от “Memory Stick Micro”.
- Работа карты памяти “Memory Stick Duo”, отформатированной на компьютере, с данным фотоаппаратом не гарантируется.
- Скорости чтения/записи данных различаются в зависимости от сочетания используемых карт памяти “Memory Stick Duo” и оборудования.
- Не извлекайте карту памяти “Memory Stick Duo” во время чтения или записи данных.
- Данные могут быть повреждены в следующих случаях:
  - при извлечении карты памяти “Memory Stick Duo” или выключении питания фотоаппарата во время операции чтения или записи;
  - при использовании карты памяти “Memory Stick Duo” в местах, подверженных статическому электричеству или электрическим помехам.
- Рекомендуется создание резервных копий важных данных на жестком диске компьютера.
- Делая записи в области для надписей, не надавливайте на нее сильно.
- Не прикрепляйте никаких этикеток ни на саму карту памяти “Memory Stick Duo”, ни на адаптер для карт памяти Memory Stick Duo.
- При транспортировке или хранении карты памяти “Memory Stick Duo” поместите ее в прилагаемый к ней футляр.
- Не прикасайтесь к области контактов карты памяти “Memory Stick Duo” рукой или металлическим предметом.
- Не ударяйте, не сгибайте и не роняйте карту памяти “Memory Stick Duo”.
- Не разбирайте и не модифицируйте карту памяти “Memory Stick Duo”.

- Не подвергайте карту памяти “Memory Stick Duo” воздействию воды.
- Не оставляйте карту памяти “Memory Stick Duo” в доступных для маленьких детей местах. Они могут случайно проглотить ее.
- Не вставляйте никакие предметы, кроме карты памяти “Memory Stick Duo”, в слот Memory Stick Duo. В противном случае это может привести к неисправности.
- Не используйте и не храните карту памяти “Memory Stick Duo” в следующих условиях.
  - в местах с высокой температурой, например в салоне автомобиля, находящегося на стоянке под воздействием прямых солнечных лучей;
  - в местах, подверженных воздействию прямых солнечных лучей;
  - во влажных местах или местах с наличием коррозионных веществ.

### Примечания об использовании адаптера для карт памяти Memory Stick Duo (не прилагается)

- Для использования карты памяти “Memory Stick Duo” с устройствами, совместимыми с “Memory Stick”, не забудьте вставить карту памяти “Memory Stick Duo” в адаптер для карт памяти Memory Stick Duo. Если вставить карту памяти “Memory Stick Duo” в устройство, совместимое с “Memory Stick”, без адаптера для карт памяти Memory Stick Duo, то, возможно, ее не удастся извлечь из устройства.
- Вставляя карту памяти “Memory Stick Duo” в адаптер для карт памяти Memory Stick Duo, убедитесь, что карта памяти “Memory Stick Duo” находится в правильном положении, затем вставьте ее до упора. Неправильная вставка может привести к неисправности.

- При использовании карты памяти “Memory Stick Duo” с адаптером для карт памяти Memory Stick Duo с устройством, совместимым с “Memory Stick”, убедитесь, что адаптер для карт памяти Memory Stick Duo вставлен в правильное направление. Следует учесть, что неправильное использование может привести к повреждению оборудования.
- Не вставляйте адаптер для карт памяти Memory Stick Duo в устройство, совместимое с “Memory Stick”, без карты памяти “Memory Stick Duo”. Это может привести к неисправности аппарата.

### Примечания об использовании карты памяти “Memory Stick PRO Duo” (не прилагается)

Для данного фотоаппарата гарантируется надлежащая работа карты памяти “Memory Stick PRO Duo” емкостью до 8 ГБ.

### Примечания об использовании карты памяти “Memory Stick Micro” (не прилагается)

- Для использования карты памяти “Memory Stick Micro” с этим фотоаппаратом, обязательно вставьте карту памяти “Memory Stick Micro” в адаптер для карт памяти “M2” размера Duo. Если вставить карту памяти “Memory Stick Micro” в фотоаппарат без адаптера для карт памяти “M2” размера Duo, возможно, не удастся извлечь ее из устройства.
- Не оставляйте карту памяти “Memory Stick Micro” в доступных для маленьких детей местах. Они могут случайно проглотить ее.

# О батарейном блоке

## Зарядка батарейного блока

Рекомендуется выполнять зарядку батарейного блока при температуре окружающей среды от 10°C до 30°C. Возможно, батарейный блок не удастся зарядить полностью при температурах, выходящих за пределы указанного диапазона.

## Эффективное использование батарейного блока

- Производительность батареи уменьшается в среде с низкой температурой. Поэтому продолжительность работы батарейного блока в холодных местах будет меньше. Для обеспечения более длительного времени работы батарейного блока рекомендуется выполнить описанные ниже действия.
  - Носите батарейный блок в кармане (ближе к телу), чтобы нагреть его, и подсоединяйте к фотоаппарату непосредственно перед началом съемки.
- При частом использовании вспышки или функции увеличения батарея быстро разряжается.
- Рекомендуется иметь с собой запасные батареи, рассчитанные на время, вдвое-втрое превышающее предполагаемое время съемки, и перед началом реальной съемки делать пробные снимки.
- Избегайте попадания воды на батарейный блок. Батарейный блок не является водостойким.
- Не оставляйте батарейный блок в чрезмерно нагретых местах, например салоне автомобиля или под прямыми солнечными лучами.

## Хранение батарейного блока

- Перед хранением полностью разрядите батарейный блок, и храните его в сухом прохладном месте. Чтобы поддерживать батарейный блок в рабочем состоянии во время его хранения, хотя бы один раз в год полностью заряжайте и полностью разряжайте его в фотоаппарате.

- Чтобы израсходовать заряд батарейного блока, оставьте фотоаппарат включенным в режиме показа слайдов (стр. 38), пока заряд не будет израсходован.
- Для предотвращения коррозии контактов, короткого замыкания и т.д. при переноске и хранении используйте только входящий в комплект батарейный футляр.

## Срок службы батареи

- Срок службы батареи ограничен. С течением времени и по мере использования емкость батареи снижается. Если время между зарядками значительно сократилось, возможно, следует заменить батарею.
- Срок службы батареи отличается в зависимости от условий ее хранения, условий работы и окружающей среды, в которой используется каждый батарейный блок.

## Совместимый батарейный блок

- Батарейный блок NP-BG1 (прилагается) можно использовать только в фотоаппаратах модели Cyber-shot, совместимых с батарейными блоками типа G.
- При использовании батарейного блока NP-FG1 (не прилагается) рядом с индикатором остатка заряда батареи отображается также время в минутах (🔋 60 мн).

# Зарядное устройство

## Зарядное устройство

- Не заряжайте никакие другие батарейные блоки, кроме батарейных блоков типа NP-BG или NP-FG, с помощью зарядного устройства (прилагается). Батареи других типов могут потечь, перегреться или взорваться при попытке их зарядить, могут вызвать травмы в виде поражения током и ожогов.
- Извлеките заряженный батарейный блок из зарядного устройства. Если оставить заряженный батарейный блок в зарядном устройстве, срок службы батареи может сократиться.
- Если мигает индикатор CHARGE, извлеките заряжаемый батарейный блок и установите его снова в зарядное устройство до щелчка фиксатора. Если индикатор CHARGE снова будет мигать, это может указывать на сбой в работе батарей или на то, что установлен батарейный блок другого типа. Убедитесь, что установлен батарейный блок указанного типа. Если используется батарейный блок не указанного типа, извлеките батарейный блок, замените его новым или другим и проверьте, правильно ли работает зарядное устройство. Если зарядное устройство работает правильно, может иметь место ошибка батареи.



- А**  
Авто ориент..... 96  
Авто Просмотр..... 96  
Автофокусировка ..... 8, 60
- Б**  
Баланс бел при подв съем ..... 64  
Баланс белого ..... 62  
Батарейный блок ..... 148  
Блокировка АФ ..... 61  
Брекетинг экспозиции ..... 55
- В**  
Видеовыход ..... 92  
Внутренняя память ..... 25  
Вспышка (Баланс белого) ..... 63  
Выбор папки ..... 81  
Выбор различн.размеров ..... 78  
Выбор сцены ..... 31, 50  
Выпуклый объектив..... 76
- Г**  
Гистограмма ..... 23, 24  
Громкость ..... 36
- Д**  
Дата ..... 97  
Демо реж. улыбки ..... 90  
Диафрагма ..... 10  
Диск переключения режимов ..... 26  
Дисп.шир.объект..... 92  
Дневной свет ..... 62  
Добав./удал.Избранные ..... 71
- З**  
Загруз.музык..... 116
- Зарядное устройство..... 149  
Защитить ..... 79  
Звук..... 89
- И**  
Избранные ..... 68  
Изм папк.ЗАПИСИ ..... 86  
Имя файла..... 111  
Индексный экран..... 37  
Индикатор ..... 18  
Индикатор блокировки АЭ/АФ ..... 27, 61  
Индикация самодиагностики..... 140  
Инициализац. .... 89  
Интел.увел ..... 94  
Использование фотоаппарата за границей ..... 145
- К**  
Качество изображения... 12  
Компьютер..... 103  
Копирование изображений.... 108, 117  
Программное обеспечение ..... 105  
Просмотр файлов изображений, сохраненных на компьютере, с помощью фотоаппарата ..... 114  
Рекомендуемая компьютерная среда ..... 104, 117  
Macintosh ..... 117  
Windows ..... 103  
Компьютер Macintosh ..... 117  
Рекомендуемая компьютерная среда ..... 117
- Компьютер Windows ..... 103  
Рекомендуемая компьютерная среда ..... 104  
Копирование изображений на компьютер ..... 108  
Копировать..... 86  
Коррекция красных глаз ..... 74  
Кросс-фильтр..... 76
- Л**  
Лампа накалив ..... 63  
Линия сетки ..... 93
- М**  
Макро ..... 29  
Медленная синхронизация ..... 29  
Медленный затвор NR.... 19  
Меню  
просмотр..... 70  
съемка ..... 50  
элементы ..... 48  
Меню просмотра ..... 70  
Местная фотометрия ..... 59  
Место хранения файлов ..... 111  
Место хранения файлов изображений и имена файлов..... 111  
Метка команды печати ..... 80, 126  
Многофункциональный кабель ..... 108, 123  
Многошаблонная фотометрия..... 59  
Монитор ..... 94  
Музык.инструм. .... 116  
Мульти АФ ..... 60  
Мультиразъем ..... 99, 108, 123  
Мягкий фокус ..... 75

- Н**  
 Нажатие наполовину .....8  
 Недоэкспонирование .....10  
 Нерезкая маска .....75
- О**  
 Облачный .....62  
 Обозначение частей .....16  
 Один .....94  
 Оптическое увеличение .....28, 94  
 Основные установки 1 .....89  
 Основные установки 2 .....91
- П**  
 Папка  
   Выбор .....81  
   Изменение .....86  
   Создание .....85  
 Перекрестие местной фотометрии .....59  
 Переэкспонирование .....10  
 Печать .....81, 121  
 Печать в фотоателье .....125  
 Пиксел .....12  
 ПК .....103  
 пляж режим .....32  
 Поворот .....81  
 Под водой .....32  
 Подгонка .....74  
 Подключение  
   Компьютер .....108  
   Принтер .....123  
   Телевизор .....99  
 Подсветка AF .....93  
 Подсоед USB .....91  
 Полуавтоматический .....61  
 Портретный режим при сумеречном освещении .....32
- Предупреждающие индикаторы и сообщения .....140  
 Преобр.объектив .....95  
 Принудительная вспышка включена .....29  
 Принудительная вспышка выключена .....29  
 Программное обеспечение .....105, 107, 116  
 Просм. папки .....68  
 Просм. по дате .....68  
 Просмотр изображений .....36  
 Прямая печать .....122  
 Пятно AF .....60
- Р**  
 Радиальная размытость .....77  
 Размер изобр .....12, 50  
 Размытость .....9  
 Рамка диапазона АФ в видоискателе .....60  
 Распознавание лиц .....52  
 Распознавание сцен .....55  
 Распознавание улыбок .....53  
 Расширение .....114  
 Регулировка EV .....24, 57  
 Режим “Простая съемка” .....28  
 Режим Авто по программе .....26  
 Режим автоматич. регулир. .....27  
 Режим AF .....94  
 Режим Вспышка .....29, 51  
 Режим Высок.чувствит. .....32  
 Режим ЗАПИСИ .....54  
 Режим измер .....59  
 Режим Ландшафт .....32  
 Режим Момент.снимок .....32
- Режим просмотра .....68, 70  
 Режим Снег .....32  
 Режим Сумерки .....32  
 Режим Фейерверки .....32  
 Режим Smile Shutter .....32, 34  
 Ретро .....77  
 Ретуширование .....73
- С**  
 Сепия .....66  
 Серия .....54  
 Скорость затвора .....10  
 Слайд .....38, 73  
 Созд.папк.ЗАПИС .....85  
 Список дат .....70  
 Средство Memory Stick .....85  
 Съемка  
   Видеосъемка .....27  
   фотоснимки .....27
- Т**  
 Таймер автоспуска .....30  
 Телевизор .....99  
 Точное Цифров увелич .....94
- У**  
 Увеличение .....28  
 Увеличение при воспроизведении .....37  
 Удаление изображений .....43  
 Удалить .....43, 70  
   Формат .....85, 88  
 Удержание фотоаппарата .....27  
 Улыбка .....78  
 Ум.эфф.кр.глаз .....65  
 Управление памятью .....85  
 Уров. вспышки .....64  
 Установка .....105

Установки ..... 89  
 Установки съемки 1 ..... 93  
 Установки съемки 2 ..... 96  
 Установки часов ..... 97  
 Устранение  
 неисправностей ..... 128  
 Устр-во внутр.памяти ..... 88

## Ф

Фильтр по лицам ..... 71  
 Флуоресцентный  
 свет 1, 2, 3 ..... 63  
 Фокус ..... 8, 28  
 Фокусировка ..... 60  
 Формат ..... 85, 88  
 Формат музык ..... 116  
 Функц.справ ..... 89

## Ц

Цвет ..... 11  
 Цветовой режим ..... 66  
 Центр AF ..... 60  
 Центральная фотометрия  
 ..... 59  
 Цифров увелич ..... 94

## Ч

Частично поддерж. цвет  
 ..... 76  
 Черн-Бел ..... 66  
 Чувств. обнаруж.  
 улыбки ..... 53

## Э

Экран  
 Изменение индикации  
 ..... 23  
 Индикатор ..... 18  
 Подсветка экрана  
 ЖКД ..... 23  
 Экран ЖКД ..... 23  
 Экспозиция ..... 10

## Я

Яркий ..... 66

## A-Z

BRK ..... 54  
 COMPONENT ..... 91  
 DirectX ..... 105  
 DISP ..... 23  
 DPOF ..... 80, 125  
 DRO ..... 65  
 EV ..... 57  
 HD(1080i) ..... 91  
 HOME ..... 45  
 ISO ..... 10, 11, 58  
 JPG ..... 111  
 Language Setting ..... 98  
 Mass Storage ..... 91  
 “Memory Stick Duo” ..... 146  
 MPG ..... 111  
 MTP ..... 91  
 Music Transfer ..... 116, 118  
 NTSC ..... 92  
 OC ..... 104, 117  
 PAL ..... 92  
 PictBridge ..... 91, 122  
 Picture Motion Browser  
 ..... 107  
 PTP ..... 91  
 SD ..... 91  
 SteadyShot ..... 67  
 VGA ..... 13, 14

## **Примечания относительно лицензии**

С данным фотоаппаратом поставляется программное обеспечение “C Library”, “Expat” и “zlib”. Оно предоставляется на основании лицензионных соглашений с владельцами авторских прав на это программное обеспечение. По требованию владельцев авторских прав на это программное обеспечение мы обязаны донести до сведения покупателей следующую информацию. Ознакомьтесь со следующими разделами. Файл “license1.pdf” в папке “License” на диске CD-ROM. В нем содержатся лицензии на программное обеспечение “C Library”, “Expat” и “zlib” (на английском языке).

## **О прикладном программном обеспечении GNU GPL/LGPL**

Данное программное обеспечение, отвечающее требованиям Универсальной общедоступной лицензии GNU (далее по тексту – “GPL”) или Ослабленной универсальной общедоступной лицензии GNU (далее по тексту – “LGPL”), прилагается к фотоаппарату.

Это означает, что пользователь имеет право использовать, изменять и распространять исходный код этих программ на условиях, изложенных в соглашениях GPL/LGPL.

Исходный код распространяется через Интернет. Чтобы загрузить его, перейдите по следующему адресу.

<http://www.sony.net/Products/Linux/>

Мы просим не связываться с нами по вопросам содержимого этого исходного кода.

Файл “license2.pdf” в папке “License” на диске CD-ROM. В нем содержатся лицензии на программное обеспечение “GPL” и “LGPL” (на английском языке).

Для просмотра файлов в формате PDF необходима программа Adobe Reader. Если она не установлена на используемом компьютере, можно загрузить ее с веб-узла Adobe Systems:

<http://www.adobe.com/>

Дополнительная информация по данному изделию и ответы на часто задаваемые вопросы могут быть найдены на нашем Web-сайте поддержки покупателей.

<http://www.sony.net/>